



CÁMARA DIGITAL

OM SYSTEM

TG-7

Manual de instrucciones

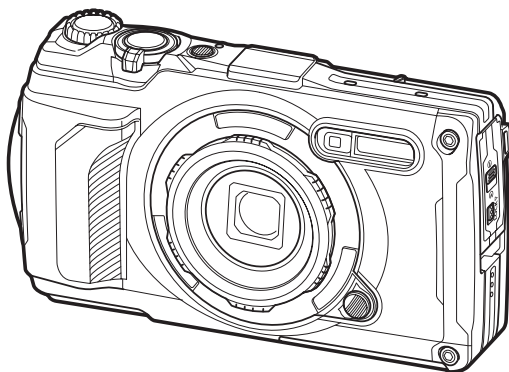



ES

N.º de modelo: IM032

- Le agradecemos que haya adquirido nuestra cámara digital. Antes de empezar a usar su nueva cámara, lea estas instrucciones detenidamente para disfrutar de un rendimiento óptimo y una vida útil más larga.
- **No olvide leer y entender los contenidos de la sección “PRECAUCIONES DE SEGURIDAD” antes de usar este producto. Guarde estas instrucciones en un lugar accesible para futuras consultas.**
- Le recomendamos que realice fotografías de prueba para acostumbrarse a la cámara antes de tomar fotografías importantes.
- Las ilustraciones de la cámara y de la pantalla que aparecen en este manual se han elaborado durante las fases de desarrollo y pueden diferir del producto real.
- Si se producen incorporaciones y/o modificaciones en las funciones a causa de una actualización del firmware de la cámara, el contenido será distinto. Para obtener la información más reciente, visite nuestra página web.

Tabla de contenido

Introducción	11
Antes de empezar.....	11
Registro de usuario.....	11
Instalación del software de PC/aplicaciones.....	12
Acerca de este manual.....	13
Cómo encontrar lo que uno desea saber.....	13
Cómo leer este manual.....	14
Nombres de partes.....	15
Preparación	17
Desembalaje del contenido de la caja.....	17
Colocación de la correa.....	18
Inserción y extracción de la batería y la tarjeta.....	19
Inserción de la batería y la tarjeta.....	19
Extracción de la batería.....	20
Extracción de la tarjeta.....	21
Tarjetas compatibles.....	21
Carga de la batería.....	23
Carga de la batería mediante un adaptador USB-AC.....	23
Carga con un dispositivo USB.....	25
Encendido de la cámara.....	27
Modo reposo.....	27
Configuración inicial.....	28
Qué hacer si no puede leer la pantalla.....	30
Toma	31
Pantallas de información durante la toma.....	31
Cambio de la pantalla de información.....	33
Toma de fotografías.....	35
Modos de disparo.....	35
Uso del zoom repetidamente.....	37
Dejar que la cámara elija los ajustes (modo AUTO).....	38

Dejar que la cámara escoja la apertura y la velocidad del obturador (P : Programa AE)	39
Selección de apertura (A : Prioridad Apertura AE)	41
Disparo en el modo de escena (modo SCN)	43
Tipos de modos de escena	43
[Live Composite]: Fotografía Live Composite	46
[Panorama]: Toma de una panorámica	47
Disparar a muy corta distancia ( modo)	49
Adaptación de los ajustes a las escenas submarinas ( modo)	51
Uso de los modos personalizados (Modo personalizado C1/C2)	53
Almacenamiento de la configuración	53
Recuperación de ajustes	54
Grabación de vídeos	55
Grabación de vídeos en los modos de disparo de fotografías	55
Grabación de vídeos en modo vídeo (modo )	56
Ajustes de disparo	57
Ajustes de disparo	57
Botones directos	58
Ajustes accesibles mediante botones directos	58
Control de la exposición (Compensación de la exposición)	59
Ajuste de la compensación de exposición	59
Zoom (teleconversor digital)	60
Disparo secuencial/uso del autodesparador	61
Grabación sin retardo de disparo (grabación Captura Pro)	63
Uso del flash (fotografía con flash)	65
Bloqueo del enfoque	67
Uso del iluminador LED	68
Encendido del iluminador LED	68
Para apagar el iluminador LED	68
Live Control	70
Ajustes accesibles a través de Live Control	70
Ajustes disponibles	70
Opciones de procesamiento (Modo Fotografía)	72

Opciones del Modo Fotografía.	72
Utilización de [Color Parcial].	74
Modificación de la sensibilidad ISO (Sensibilidad ISO).	75
Ajuste del color (balance de blancos).	76
BB Un toque.	79
Selección de un modo de enfoque (modo AF).	80
Ajuste de la relación de aspecto.	81
Opciones de tamaño de archivo e imagen (📷 Calidad de imagen).	82
Tamaño de fotograma, velocidad y compresión (📹 Calidad de vídeo).	84
Opciones de calidad de vídeo disponibles.	84
Reducción del movimiento de la cámara (estabilizador de imagen).	87
Ajuste de la intensidad del flash.	88
Elegir cómo mide la cámara la luminosidad (Medición).	89
Detección automática de rostros (Prioridad de rostro).	90
Uso de accesorios opcionales (Accesorio).	91
Reproducción.	92
Visualización de información durante la reproducción.	92
Información de imagen de reproducción.	92
Cambio de la pantalla de información.	94
Visualización de fotografías y vídeos.	95
Ver imágenes paradas.	95
Ver vídeos.	96
Búsqueda rápida de imágenes (reproducción de índice y calendario).	97
Acercamiento (Reproducción de primeros planos).	98
Reproducción desplazable de panoramas.	99
Selección de varias imágenes (Orden comp. selecc., 📷, Borrar Selec.).	100
Eliminar imágenes (Borrar).	101
Uso de funciones durante la reproducción.	102
Reproducir notas de voz (Reproducir 🎵) cuando se muestra la imagen asociada.	104
Retoque de imágenes (EdiciónRAW/Edición JPEG).	105
Retoque de fotografías RAW (Edición RAW).	105
Retoque de fotografías (Edición JPEG).	106

Edición de vídeos (Edic. vídeo)	108
Creación de fotogramas de vídeo (Captura imag. en vídeo).	108
Recorte de vídeos (Recortar vídeos).	108
Seleccionar imágenes para compartir (Orden de compartir).	110
Protección de fotografías (🔒).	111
Añadir audio a las imágenes (🎤).	112
Girar imágenes (Girar).	113
Reproducción automática de imágenes (📺).	114
Combinación de imágenes (Combinar Imagen).	115
Orden de impresión (DPOF).	116
Creación de una orden de impresión.	116
Eliminación de todas las fotografías o las fotografías seleccionadas de la orden de impresión	117
Eliminar imágenes (Borrar).	119
Funciones del menú.	120
Operaciones del menú básico.	120
Uso del menú de disparo 1/menú de disparo 2.	123
Menú de disparo 1 y 2.	123
Restablecer la configuración predeterminada (Rest.).	124
Guardar ajustes (asignar al modo personalizado).	125
Opciones de procesamiento (Modo Fotografía).	126
Selección del área de enfoque (Zona AF).	128
Ajuste del objetivo AF (Área).	128
Enfoque continuo de sujetos en movimiento (Seguimiento).	128
Disparo automático con un intervalo fijo (Disparos a intervalos).	130
Variar el enfoque poco a poco a lo largo de una serie de imágenes (Focus BKT).	133
Aumento de la profundidad de campo (Apilado de enfoque).	134
Añadir Fechas (Añadir Fecha).	135
Imagen + Sonido.	136
Uso del menú Vídeo.	137
Menú vídeo.	137
Uso del menú Reproducción.	139
Menú reproducción.	139

Rotación automática de fotografías con orientación vertical para la reproducción (📷).	140
Eliminación de la protección de todas las imágenes (Reset Segur).	141
Cancelar una orden de compartir (Reiniciar orden de compartir).	142
Uso del menú Configuración.	143
Menú Configuración.	143
Formatear la tarjeta (Config. Tarj.).	145
Borrar todas las imágenes (Config. Tarj.).	146
Elegir un idioma.	147
Uso del menú Personalizado.	148
Los Menús personalizados.	148
A AF/MF.	149
B Disp/⬛)/PC.	150
C Exp/ISO.	152
D ⚡ Personalizado.	154
E 📷/WB/Color.	155
F Grabar.	157
G Sensor de campo.	159
H 📷 Utilidad.	160
Enfoque manual asistido (Asist MF).	161
Añadir pantallas de información utilizando el botón INFO (📷/Ajustes info).	162
▶ Info (Pantallas de información de reproducción).	162
LV-Info (Pantallas de información de disparo).	163
📷 Ajustes (Pantalla de índice/calendario).	164
Visualización de imágenes de la cámara en el televisor (HDMI).	165
Combinaciones de tamaños de imagen JPEG y tasas de compresión (📷 Definir).	167
Uso del menú Construcción.	168
Menú Construcción.	168
Precauciones.	169
Cuadrícula en el menú Construcción.	170
[Construcción] en modo SCN .	171
Configurar un tamaño de imagen para el menú Construcción.	173

Configuración de los ajustes desde calidad de imagen parada.	173
Configuración de los ajustes desde el menú de disparo (CALS fácil).	173
[Cuadrícula] en el menú Construcción.	175
Conexión de la cámara a dispositivos externos.	176
Conexión a dispositivos externos.	176
Precauciones de uso de las funciones Wi-Fi y Bluetooth ®.	177
Desactivación de las funciones inalámbricas de la cámara.	178
Conexión de la cámara a un smartphone.	179
Conexión a smartphones.	179
Emparejar la cámara y el smartphone.	180
Ajuste de espera de conexión inalámbrica para cuando la cámara está encendida.	182
Transferencia de imágenes a un smartphone.	183
Captura remota con un smartphone (Live View).	184
Disparar a distancia con un smartphone (Disparador remoto).	185
Restablecimiento de los ajustes de conexión inalámbrica LAN/ Bluetooth ®.	186
Modificación de la contraseña.	187
Conexión de la cámara a un ordenador.	188
Conexión de la cámara a un ordenador.	188
Copia de imágenes a un ordenador.	189
Instalación del software para PC.	190
Uso del control remoto.	191
Nombres de partes.	191
Conexión de la cámara y el control remoto.	192
Conexión inalámbrica.	192
Eliminación del emparejamiento.	193
Toma de imágenes desde el control remoto.	194
Indicador de transferencia de datos del control remoto.	195
Dirección MAC del control remoto.	196
Precauciones de uso del control remoto.	197
Conexión a televisores o pantallas externas mediante HDMI.	198
Conexión a televisores o pantallas externas (HDMI).	198
Visualizar imágenes en un televisor (HDMI).	199

Salida HDMI.	199
Conexión de la cámara a un televisor.	201
Manejo de la cámara con el control remoto del televisor.	202
Uso de los datos de los sensores de campo.	204
Sensor de campo.	204
GPS y otras visualizaciones de datos.	204
GPS: Precauciones de uso.	205
Función GPS, brújula electrónica.	206
Antes de utilizar la función GPS (datos A-GPS).	207
Actualizar los datos A-GPS con un smartphone.	207
Actualizar los datos A-GPS con un PC.	207
Uso del GPS.	208
Grabación y almacenamiento de registros.	209
Registros de grabación.	209
Registros de almacenamiento.	209
Uso de registros almacenados en memoria intermedia y guardados.	211
Cosas que puede hacer con la aplicación OM Image Share.	211
Visualización de los datos de localización.	212
Visualización de datos de posición.	212
Modos de disparo y ajustes predeterminados.	213
Lista de modos de disparo configurables.	213
Ajustes predeterminados.	223
Botón directo.	224
Live Control.	225
📷 Menús de Disparo.	226
📺 Menú Vídeo.	228
▶ Menú reproducción.	229
⚙ Menús personalizados.	230
🔧 Menú Configuración.	233
Capacidad de la tarjeta de memoria.	234
Número de imágenes paradas.	234
Capacidad de la tarjeta de memoria: vídeos.	236

Precauciones	238
Resistencia al agua y a los golpes	238
Uso de la cámara bajo el agua	239
Antes de utilizar la cámara bajo el agua	239
Al utilizar la cámara bajo el agua	239
Tras utilizar la cámara bajo el agua	239
Almacenamiento y mantenimiento	240
Otras precauciones	240
Baterías	241
Uso del adaptador USB-AC en el extranjero	242
Información	243
Uso de accesorios vendidos por separado	243
Colocación de las fundas de silicona opcionales	243
Toma de fotografías con el sistema de flash RC inalámbrico	243
Accesorios opcionales	244
Limpieza y almacenamiento de la cámara	249
Limpieza de la cámara	249
Almacenamiento	250
Mapeo de píxeles - Comprobación de las funciones de procesamiento de imágenes	250
Consejos e información sobre el disparo	251
La cámara no se enciende aunque se haya colocado la batería	251
Se mostrará un cuadro de diálogo solicitándole que escoja un idioma	251
No se toma ninguna fotografía al pulsar el botón de disparo	252
No ha definido una fecha y una hora	253
Las funciones ajustadas vuelven a los parámetros de fábrica	253
Algunos ajustes no están disponibles	254
Las imágenes están granuladas	254
Las imágenes están «desteñidas»	254
Aparece luz en la imagen	254
Aparecen puntos luminosos desconocidos en el sujeto en la fotografía tomada	254
El objetivo está nublado o el monitor es difícil de leer	255
Los vídeos no se reproducen correctamente al visualizarlos en un televisor	255

El título no es correcto.	255
Funciones que no pueden seleccionarse en los menús.	255
Solo se muestra el sujeto y no se visualiza ninguna información.	255
Códigos de error.	256
Especificaciones.	260
Cámara.	260
Batería de ion de litio.	264
PRECAUCIONES DE SEGURIDAD.	265
PRECAUCIONES DE SEGURIDAD.	265
Precauciones generales.	265
⚠ ADVERTENCIA.	266
⚠ PRECAUCIÓN.	268
⚠ AVISO.	269
Marcas registradas.	272

Introducción

Antes de empezar

Lea y respete las precauciones de seguridad

Para evitar operaciones incorrectas que puedan provocar incendios u otros daños materiales o personales, lea íntegramente las «[PRECAUCIONES DE SEGURIDAD](#)» (P.265) antes de utilizar la cámara. Mientras utilice la cámara, lea este manual para garantizar un funcionamiento seguro y correcto. No olvide guardar el manual en un lugar seguro tras haberlo leído.

Nuestra empresa no se hace responsable del incumplimiento de las regulaciones locales derivadas del uso de este producto fuera del país o de la región de compra.

LAN inalámbrica, Bluetooth® y GPS

Esta cámara cuenta con LAN inalámbrica y **Bluetooth**® integrados. El uso de estas funciones fuera del país o región de compra puede violar las regulaciones inalámbricas locales. Asegúrese de consultar a las autoridades locales antes de utilizar estas funciones. Nuestra empresa no responsabilizará por el incumplimiento de la normativa local por parte del usuario.

Desactive la LAN inalámbrica, **Bluetooth**® y GPS en zonas en las que esté prohibido su uso.

 «[Desactivación de las funciones inalámbricas de la cámara](#)» (P.178), «[GPS: Precauciones de uso](#)» (P.205)

Registro de usuario

Asegúrese de registrar su compra. Visite nuestra página web para obtener información sobre cómo registrar sus productos.

Instalación del software de PC/aplicaciones

OM Workspace

Esta aplicación de ordenador se utiliza para descargar y visualizar fotografías y vídeos grabados con la cámara. También puede usarse para actualizar el firmware de la cámara. El software puede descargarse de nuestra página web. Tendrá que proporcionar el número de serie de la cámara y descargar el software.



OM Image Share

Descargue en su smartphone las imágenes marcadas para compartir. También puede operar la cámara de forma remota y tomar fotografías desde un smartphone. Visite nuestro sitio web para obtener información acerca de la aplicación.

Acerca de este manual

Cómo encontrar lo que uno desea saber





Puede utilizar los métodos siguientes para encontrar lo que desea saber en este manual.

Método de búsqueda	Dónde buscar
Búsqueda basada en lo que desea hacer	 «Índice»
Búsqueda basada en nombres de botones y piezas de la cámara	 «Nombres de partes» (P.15)
Búsqueda basada en menú y términos mostrados en el monitor	 «Ajustes predeterminados» (P.223)

Cómo leer este manual

Símbolos de este manual

En este manual se utilizan los símbolos siguientes.

	Indica una operación realizada con el dial frontal (a) .
	Indica una operación realizada pulsando los botones de flecha arriba, abajo, izquierda y derecha del panel de flechas (b) .
	Indica precauciones y limitaciones.
	Consejos y otra información útil para utilizar la cámara.
	Referencias a otras páginas de este manual.

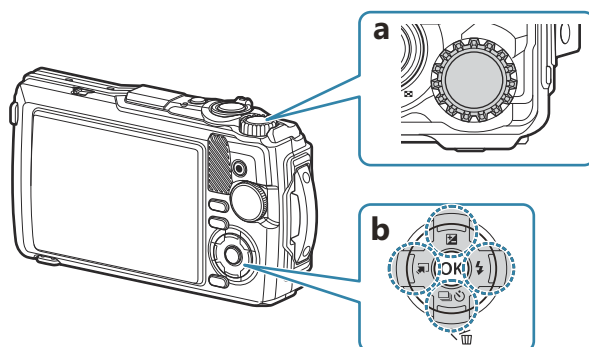

Nombres de partes

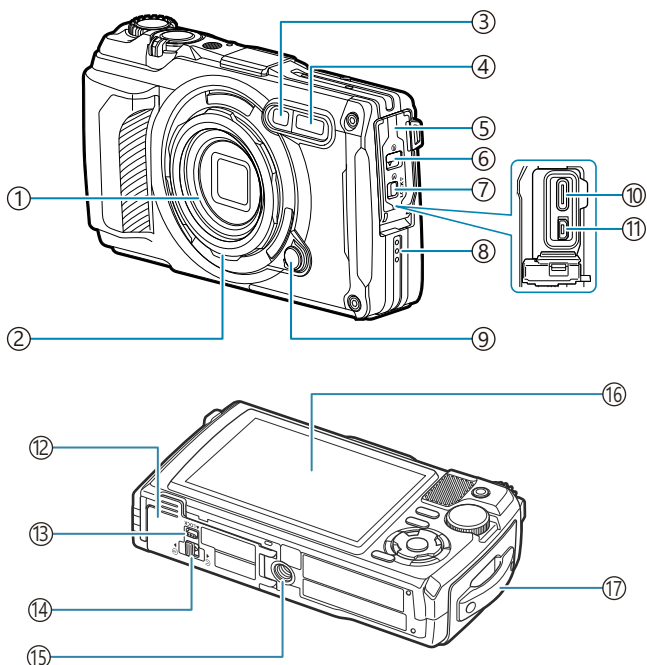

- ① Objetivo
- ② Anillo del objetivo (extraíble) (P.246)
- ③ Luz del autodesparador/iluminador LED/
iluminador AF (P.61, P.68, P.149)
- ④ Flash interno (P.65)
- ⑤ Tapa del conector (P.23)
- ⑥ Tapa del conector bloqueada (P.23)
- ⑦ Perilla de bloqueo (P.23)
- ⑧ Altavoz
- ⑨ Anillo del objetivo del disparador (P.246)
- ⑩ Conector USB (Tipo C) (P.23, P.188)
- ⑪ Conector HDMI (Tipo D) (P.165)
- ⑫ Tapa del compartimento de la batería/tarjeta
(P.19)
- ⑬ Perilla de bloqueo (P.19)
- ⑭ Tapa del compartimento para batería/tarjeta
bloqueada (P.19)
- ⑮ Toma para el trípode
- ⑯ Monitor (P.31, P.92, P.160)
- ⑰ Ojal para correa (P.18)

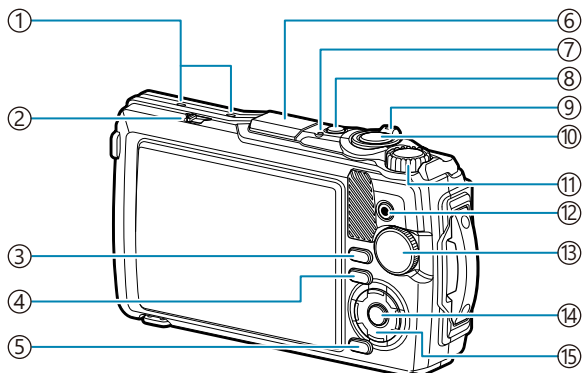

- ① Micrófono estéreo (P.112)
- ② Interruptor LOG (P.209)
- ③ Botón **INFO** (P.33, P.94, P.68)
- ④ Botón **▶** (reproducir) (P.95)
- ⑤ **MENU** / Botón Wi-Fi (P.120)
- ⑥ Antena GPS (P.208)
- ⑦ Indicador luminoso (P.23, P.209)
- ⑧ Botón **ON/OFF** (P.27)
- ⑨ Palanca de zoom (P.37, P.99, P.97, P.98)
- ⑩ Botón de disparo (P.35)
- ⑪ Dial de control (P.95)
- ⑫ Botón **⊙** (vídeo)/**☑** (P.55, P.100)
- ⑬ Modo dial (P.35)
- ⑭ Botón **OK** (P.70, P.95, P.120)
- ⑮ Panel de flechas (P.58)
 - Botón **△** / **☒** (compensación de exposición) (P.59)
 - Botón **▽** / **📷** / **⌚** (disparo secuencial/autodisparador) / botón **🗑️** (borrar) (P.61, P.101)
 - Botón **◀** / **📷** (modo función) (P.49, P.51)
 - Botón **▶** / **⚡** (Flash) (P.65)

Preparación

Desembalaje del contenido de la caja

En el momento de la compra, el paquete contiene la cámara y los accesorios siguientes. Si falta algún componente o está dañado, póngase en contacto con el distribuidor al que compró la cámara.

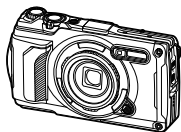

Cámara
(con anillo de objetivo extraíble)

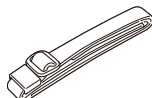

Correa

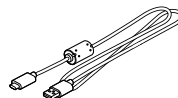

Cable USB CB-USB14



Batería de ion de litio LI-92B



Manual básico

- Tarjeta de garantía
- Mantener la resistencia al agua

ⓘ La batería no vendrá cargada completamente en el momento de la compra. Cargue la batería antes de utilizar el dispositivo (P.23).

Colocación de la correa

1. Pase el extremo de la correa por el ojal de la correa y después por el retenedor.

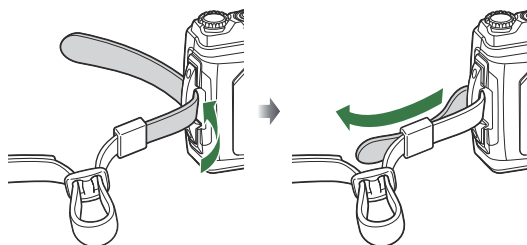

2. Pase el extremo de la correa por la hebilla y apriete como se muestra.

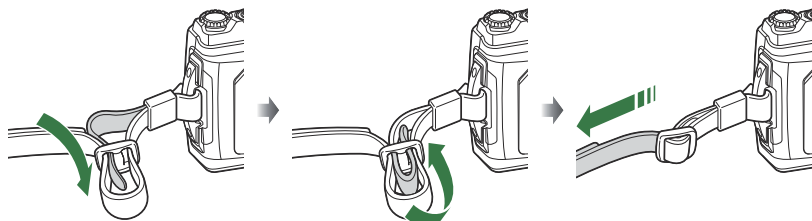

- Después de colocar la correa, tire de ella con fuerza para comprobar que no esté suelta.

Inserción y extracción de la batería y la tarjeta

En este manual, todos los dispositivos de almacenamiento se denominan «tarjetas». Los siguientes tipos de tarjetas SD (disponibles en el mercado) pueden utilizarse con esta cámara: SD, SDHC y SDXC. Las tarjetas deben formatearse con esta cámara antes del primer uso o después de usarlas con otras cámaras u otros ordenadores.  «[Formateo de la tarjeta \(Config. Tarj.\)](#)» (P.145)

Inserción de la batería y la tarjeta

1. Abra la tapa del compartimento para la batería/tarjeta.

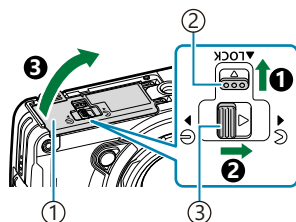

- ① Tapa del compartimento para batería/tarjeta
- ② Perilla de bloqueo
- ③ Tapa del compartimento para batería/tarjeta perilla abierta/cerrada

2. Inserte la batería.

- Utilice solo pilas LI-92B (P.17).
- Inserte la batería como se muestra en la ilustración con la marca  hacia el pomo de bloqueo de la batería.
- Si inserta la batería en la dirección incorrecta, la cámara no se encenderá. Asegúrese de insertarla en la dirección correcta.

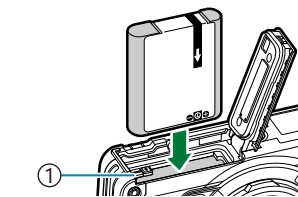

- ① Botón de bloqueo de la batería

 Se recomienda reservar una batería de repuesto si se van a realizar sesiones fotográficas prolongadas por si la batería se agota.

 Consulte también «[Baterías](#)» (P.241).

3. Inserte la tarjeta.

- Inserte la tarjeta hasta que encaje en su sitio.

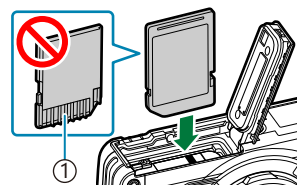

① Sección de terminales

⚠ No inserte a la fuerza una tarjeta dañada o deformada. De lo contrario, se producirán daños en la ranura para la tarjeta.

4. Cierre la tapa del compartimento para batería/tarjeta.

- Mientras sujeta la tapa del compartimento de la batería/tarjeta en la dirección indicada por ①, deslice el botón de apertura/cierre de la tapa del compartimento de la batería/tarjeta y el botón de bloqueo para bloquear la tapa (②, ③).
- Cuando utilice la cámara, asegúrese de cerrar y bloquear la tapa del compartimento de la batería/tarjeta.

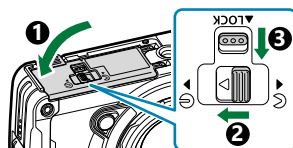

Extracción de la batería

Apague la cámara antes de abrir o cerrar la tapa del compartimento para la batería/tarjeta. Para sacar la batería, primero presione la perilla de bloqueo de la batería en la dirección de la flecha, después sáquela.

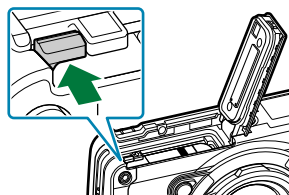

⚠ No extraiga la batería mientras aparezca el indicador de escritura de la tarjeta.



① Indicador de escritura de tarjeta

⚠ Póngase en contacto con un distribuidor o un centro de servicio autorizado si no puede sacar la batería. No extraiga la batería por la fuerza.

Extracción de la tarjeta

Presione la tarjeta para expulsarla. Saque la tarjeta.

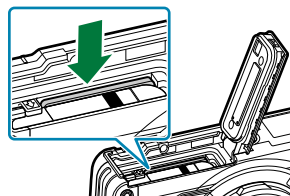

ⓘ No extraiga la batería mientras se visualice el indicador de escritura en la tarjeta (P.20).

Tarjetas compatibles

Los siguientes tipos de tarjetas SD (disponibles en el mercado) pueden utilizarse con esta cámara: SD, SDHC y SDXC. Para obtener la información más reciente, visite nuestra página web.



Interruptor de protección contra escritura de la tarjeta SD

El cuerpo de la tarjeta SD tiene un interruptor de protección contra escritura. Si coloca el interruptor en la posición "LOCK", no podrá escribir datos en la tarjeta. Vuelva a colocar el interruptor en la posición de desbloqueo para poder escribir en la tarjeta.



⚠ Los datos de la tarjeta no se borrarán por completo incluso después de formatear la tarjeta o eliminar los datos. Para la eliminación, destruya la tarjeta para impedir posibles filtraciones de datos personales.

Ubicaciones de almacenamiento de archivos

Los datos de la tarjeta se almacenan en las siguientes carpetas:

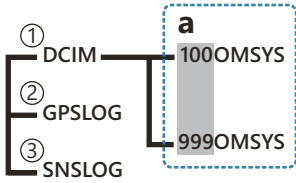

- ① **DCIM:** Las imágenes se almacenan en las subcarpetas (**a**). Las subcarpetas se numeran automáticamente de forma secuencial.
- ② **GPSLOG:** Los registros GPS se almacenan en esta carpeta.
- ③ **SNSLOG:** Los registros se almacenan en esta carpeta.

Carga de la batería

- ⚠ La batería no vendrá cargada completamente en el momento de la compra. Cargue la batería antes de utilizar el dispositivo.
- ⚠ La temperatura ambiente para la carga es de 0 °C a 40 °C.
- ⚠ La cámara se puede cargar utilizando los siguientes métodos.
 - Uso del F-5AC (se vende por separado) (P.23)
 - Conexión de la cámara a un ordenador (P.188)
 - Utilizando un dispositivo USB disponible en el mercado (P.25)

Carga de la batería mediante un adaptador USB-AC

1. Compruebe que la batería esté insertada en la cámara y conecte el cable USB y el adaptador USB-AC.

⚠ No utilice ningún otro cable USB que no sea el cable USB suministrado con la cámara (CB-USB14) o un cable USB opcional (CB-USB11).

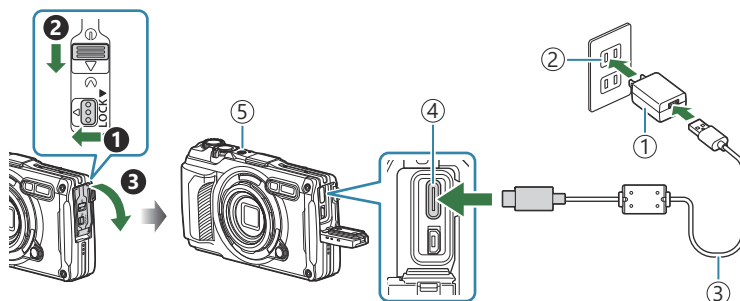

- ① Adaptador USB-AC F-5AC (se vende por separado)
- ② Toma de corriente CA
- ③ Cable USB (suministrado)
- ④ Conector USB (Tipo C)
- ⑤ Indicador luminoso

- El menú se mostrará en el monitor.

2. Resalte **[Cargar]** con los botones Δ ∇ del teclado de flechas y pulse el botón **OK**.

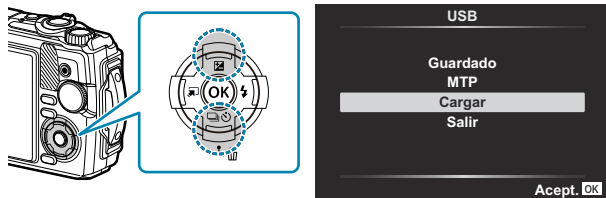

- La luz indicadora se encenderá y comenzará la carga.
- La luz indicadora se apaga cuando finaliza la carga.
- La carga dura unas 3 horas. Los tiempos de carga pueden aumentar a temperaturas ambiente elevadas.

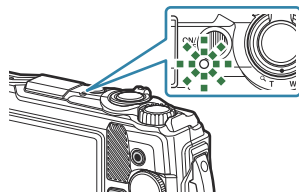

ⓘ Asegúrese de desconectar el enchufe del adaptador USB-AC de la toma de corriente una vez finalizada la carga.

🔧 Utilice el adaptador USB-AC para disparos prolongados. En ese caso, asegúrese de que la batería está insertada en la cámara y seleccione **[Cargar]** en el cuadro de diálogo que aparece después de conectar el cable USB. Si se pulsa el botón **ON/OFF** después de que se apague el monitor, éste se vuelve a encender y se pueden tomar fotografías durante la carga.

🔧 Para cargar la batería en el extranjero, consulte «[Utilización del adaptador USB-AC en el extranjero](#)» (P.242).

ⓘ Nunca utilice otro cable que no sea el suministrado o un cable USB designado. El uso de otro cable puede provocar humo o quemaduras.

ⓘ Si la luz indicadora no está encendida, vuelva a conectar el cable USB y el adaptador USB-AC a la cámara.

🔧 Puede utilizar un cargador (UC-92: vendido por separado) para cargar la batería.

ⓘ Manejo del adaptador USB-AC

Cuando limpie la cámara, desenchufe el adaptador USB-AC de la toma de corriente. Limpiar la cámara sin desenchufar el adaptador USB-AC puede causar descargas eléctricas o lesiones.

Cuándo cargar las baterías

Si la cámara muestra el mensaje que aparece en la ilustración, cargue la batería.

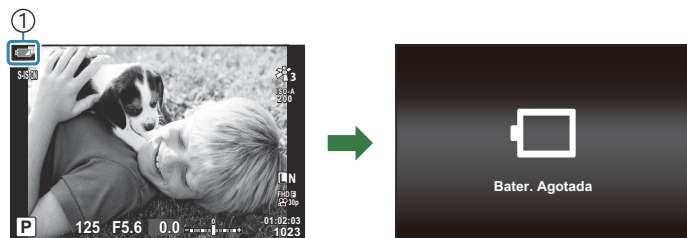

① Parpadea en rojo

Carga con un dispositivo USB

La batería del interior de la cámara se puede cargar conectando la cámara a un dispositivo USB disponible en el mercado mediante un cable USB.

1. Después de confirmar que la cámara está apagada, conéctela a un dispositivo USB mediante un cable USB.

- El menú se mostrará en el monitor.

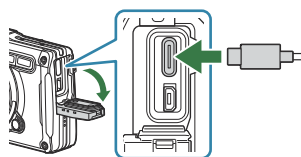

2. Resalte **[Cargar]** con los botones Δ ∇ del teclado de flechas y pulse el botón **OK**.

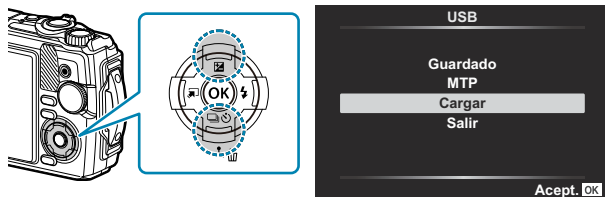

- El indicador luminoso se ilumina durante la carga. El tiempo de carga varía en función de las especificaciones de salida del dispositivo USB conectado. La luz indicadora se apaga cuando finaliza la carga.

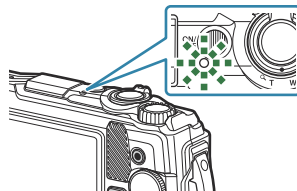

- ⚠ Si la luz indicadora no está encendida, vuelva a conectar el cable USB y el adaptador USB-AC a la cámara.
- ⚠ El tiempo de carga varía mucho en función de los tipos de dispositivos USB. Se recomiendan los dispositivos USB que admiten una salida de 7,5 W (5 V/1,5 A). Algunos dispositivos USB no pueden utilizarse para cargar las baterías de la cámara a través de USB. Para más detalles, consulte la documentación suministrada con el dispositivo USB.

Encendido de la cámara

1. Presione el botón de **ON/OFF** para encender la cámara.
 - Cuando la cámara está encendida, el monitor se ilumina.
 - Para apagar la cámara, pulse de nuevo el botón **ON/OFF**.

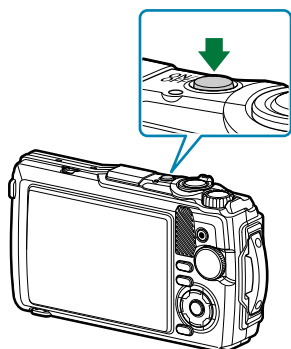

Indicador del nivel de batería

El nivel de batería se muestra en un icono de batería.

- (verde): La cámara está lista para disparar.
- (verde): La batería no está llena.
- (parpadea en rojo): Cargue la batería.

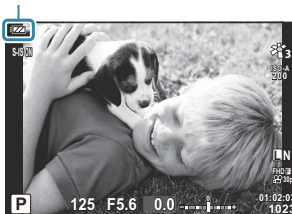

Modo reposo

Si no se utiliza ningún control durante un periodo de tiempo especificado, la cámara entrará automáticamente en modo de espera para reducir el consumo de las baterías. Esto se conoce como «modo de reposo».

- Cuando la cámara entra en el modo de reposo, el monitor se apaga y se suspende la operación. Si pulsa el obturador o el botón la cámara se reactiva.
 - Si no se realizan operaciones durante cinco minutos después de que la cámara entre en el modo de reposo, la cámara se apaga automáticamente. La cámara puede reactivarse volviéndola a encender.
- ⓘ El retardo antes de que la cámara entre en modo reposo puede seleccionarse en el menú personalizado . Con los ajustes predeterminados, la cámara entrará en modo reposo al cabo de un minuto. **Menú personalizado** **H** > **[Modo reposo]** (P.160)

Configuración inicial

Después de encender la cámara por primera vez, realice la configuración inicial escogiendo un idioma y ajustando el reloj de la cámara.

- ⓘ Los nombres de los archivos se crean a partir de la información de fecha y hora. Asegúrese de definir la fecha y la hora correctas antes de usar la cámara. Algunas funciones no podrán usarse si no han fijado la fecha y la hora.

1. Pulse el botón **OK** cuando aparezca el cuadro de diálogo de la configuración inicial que le pide que escoja un idioma.

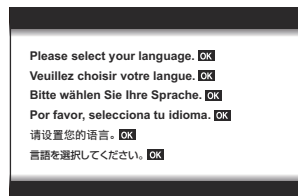

2. Marque el idioma deseado con el dial de control o los botones Δ ∇ \triangleleft \triangleright .





3. Pulse el botón **OK** cuando se seleccione el idioma deseado.

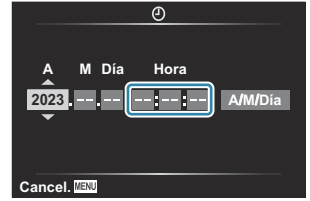

- Si pulsa el botón del obturador antes de presionar el botón **OK**, la cámara saldrá del modo de disparo y no se seleccionará ningún idioma. Puede realizar la configuración inicial apagando la cámara y volviendo a encenderla para ver el cuadro de diálogo de la configuración inicial y repetir el proceso desde el paso 1.
- El idioma puede cambiarse en cualquier momento desde el menú.  «Qué hacer si no puede leer la pantalla» (P30)

4. Fije la fecha, la hora y el formato de fecha.
- Utilice los botones ◀▶ para resaltar elementos.
 - Utilice los botones ▲▼ para cambiar el elemento resaltado.
 - La hora se visualiza utilizando un reloj de 24 horas.



- El reloj puede ajustarse en cualquier momento desde el menú.  [Menú Ajustes >](#)
[\[🕒 Ajustes\] \(P.143\)](#)

5. Pulse el botón **OK**.
6. Seleccione una zona horaria usando los botones ▲▼ y pulse el botón **OK**.
- Pulse el botón **INFO** para activar/desactivar la hora de almacenamiento diurno.
7. Pulse el botón **OK** para guardar los cambios y salir.

🌀 La información de la fecha y la hora se graban en la tarjeta junto con las imágenes.

🌀 Si extrae la batería de la cámara y la cámara se deja encendida un rato, es posible que se restablezcan la fecha y la hora. En tal caso, ajuste la fecha y la hora mediante el menú.  [Menú Configuración > \[🕒 Ajustes\] \(P.143\)](#)

🌀 Es posible que también tenga que ajustar la frecuencia antes de grabar vídeos.  «[Tamaño de fotograma, velocidad y compresión \(📺 Calidad de vídeo\)](#)» (P.84)

Qué hacer si no puede leer la pantalla

Si ve caracteres desconocidos o palabras en otros idiomas, puede que no haya seleccionado el idioma que quería. Siga los pasos siguientes para escoger otro idioma.

1. Pulse el botón **MENU** para ver los menús.

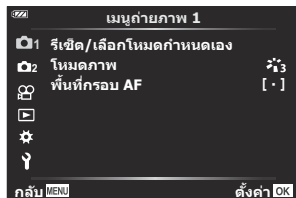
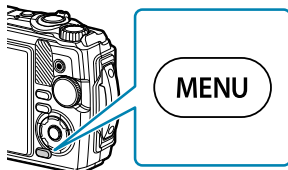

2. Seleccione la pestaña **↵** (Menú Configuración) con los botones **△ ▽** y pulse el botón **OK**.

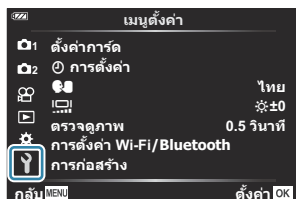
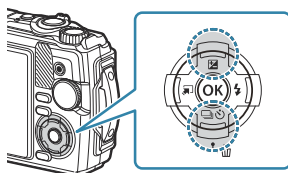

3. Seleccione **[🇹🇻]** utilizando los botones **△ ▽** y pulse el botón **OK**.

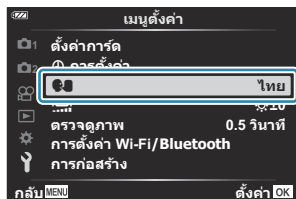

4. Seleccione el idioma deseado usando los botones **△ ▽ ◀ ▶** y pulse el botón **OK**.



Pantallas de información durante la toma

Pantalla del monitor durante la fotografía fija

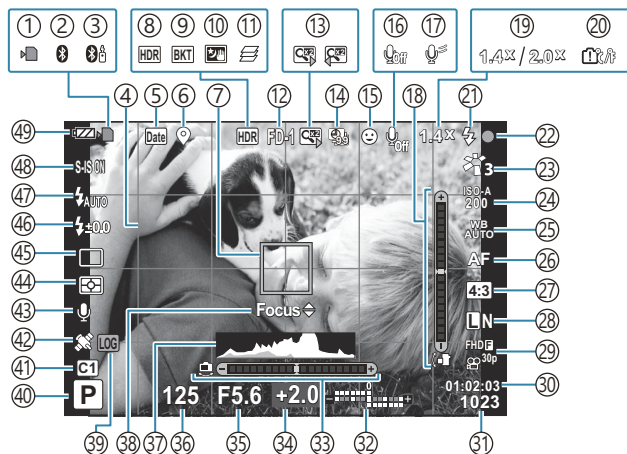

Pantalla del monitor durante el modo de vídeo

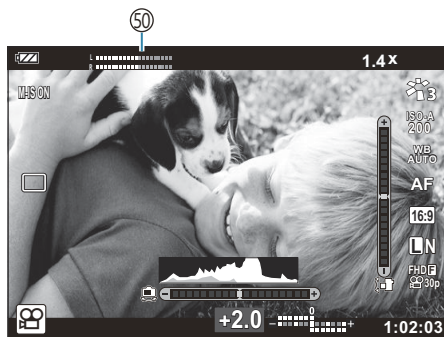

- ① Indicador de escritura de la tarjeta (P.20, P.21)
- ② Conexión Bluetooth activa (P.180)
- ③ Conexión activa de control remoto (P.192)
- ④ Cuadrícula (P.150)
- ⑤ Añadir fechas (P.135)
- ⑥ Información sobre la ubicación de la grabación (P.209)
- ⑦ Objetivo AF (P.35, P.128)
- ⑧ HDR (P.43, P.51)
- ⑨ Horquillado (P.133)
- ⑩ Cielo estrellado (P.43)
- ⑪ Apilado de enfoque (P.49)
- ⑫ Accesorios (P.91, P.244)
- ⑬ Teleconversor digital ¹ (P.60)
- ⑭ Disparos a intervalos/lapsos de tiempo (P.130)
- ⑮ Prioridad de rostro (P.90)
- ⑯ Grabación de sonido de vídeo (P.55, P.137)
- ⑰ Con reduc. ruido (P.137)
- ⑱ Indicador de nivel (inclinado) (P.33, P.163)
- ⑲ Relación de zoom óptico/ampliación ¹ (P.37, P.49)
- ⑳ Advertencia de temperatura interna (P.256)
- ㉑ Flash (parpadea: carga en curso, se ilumina: carga completada) (P.65)
- ㉒ Marca de confirmación AF (P.35)
- ㉓ Modo Fotografía (P.72, P.126)
- ㉔ Sensibilidad ISO (P.75)
- ㉕ Balance de blancos (P.76)
- ㉖ Modo AF (P.80)
- ㉗ Relación de aspecto (P.81)
- ㉘ Calidad de imagen (imágenes paradas) (P.82)
- ㉙ Calidad de vídeo (vídeo) (P.84)
- ㉚ Tiempo de grabación disponible (P.236)
- ㉛ Número de imágenes fijas que se pueden almacenar (P.234)
- ㉜ Top: Control de intensidad de flash (P.88)
Abajo: Compensación de exposición (P.59)
- ㉝ Indicador de nivel (horizonte) (P.33, P.163)
- ㉞ Compensación de exposición (P.59)
- ㉟ Valor de apertura (P.39, P.41)
- ㊱ Velocidad de obturación (P.39, P.41)
- ㊲ Histograma (P.33, P.163)
- ㊳ Guía de ajuste fino del AF (P.67, P.80)
- ㊴ Icono LOG/aviso (P.209, P.256)
- ㊵ Modo de disparo (P.35)
- ㊶ Modos personalizados (P.53, P.125)
- ㊷ Icono GPS (P.208)
- ㊸ Imagen + sonido (P.136)
- ㊹ Modo de medición (P.89)
- ㊺ Disparo secuencial/autodisparador (P.61)
- ㊻ Control de intensidad de flash (P.88)
- ㊼ Modo Flash (P.65)
- ㊽ Estabilización de la imagen (P.87)
- ㊾ Nivel de la batería (P.27)
- ㊿ Medidor del nivel de grabación (P.56)

1 Se muestra en todo momento si se está utilizando  **Control microscópico** (P.49).

Cambio de la pantalla de información

Puede cambiar la información mostrada en el monitor durante el disparo usando el botón **INFO**.

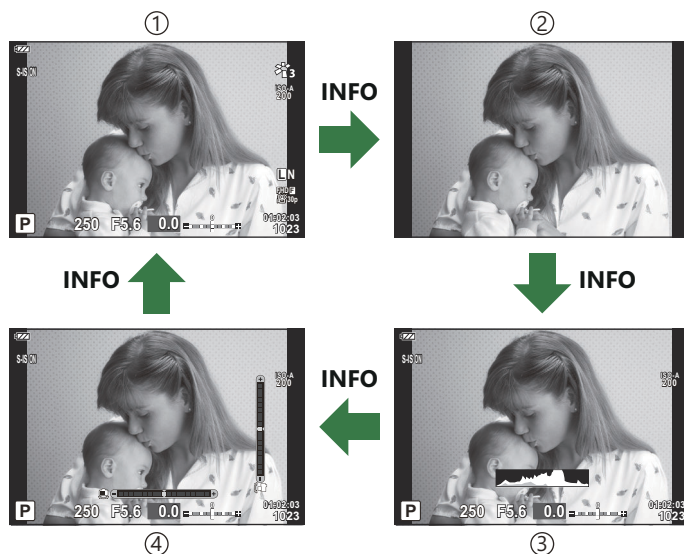
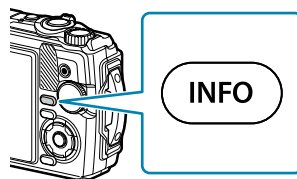

① Información Básica ¹

② Solo imagen

③ Visual. histograma (Personal1)

④ Visual. indicador nivel (Personal2)

¹ No mostrado en el modo (modo de vídeo) a no ser que haya una grabación en curso.

- Puede cambiar los ajustes Personal1 y Personal2 [\[Ajustes de /Info\] > \[LV-Info\] \(P.163\)](#)
- Las visualizaciones de información pueden cambiarse en cualquier dirección girando el dial de control mientras se pulsa el botón **INFO**.

Visualización del histograma

Se muestra un histograma con la distribución del brillo en la imagen. El eje horizontal especifica el brillo y el eje vertical, el número de píxeles de cada brillo en la imagen. Durante el disparo, la sobreexposición se indica en color rojo, la infraexposición se indica en color azul y el rango medido utilizando la medición de luminosidad se indica en color verde.

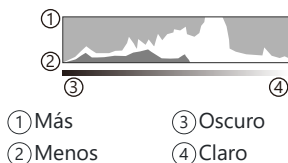



Visualización del indicador nivel



Se indica la orientación de la cámara. La dirección «inclinada» se indica en la barra vertical y la dirección «horizontal», en la barra horizontal. La cámara está nivelada y a plomo cuando las barras se vuelven verdes.

- Utilice los indicadores en el indicador de nivel a modo de guía.
- Si hay algún error en la pantalla, realice el ajuste de nivel ([P.160](#)).

Toma de fotografías

Modos de disparo

	AUTO (P.38)
P	Programa AE (P.39)
A	Prioridad Apertura AE (P.41)
SCN	Escena (P.43)
	Microscopio (P.49)
	Subacuático (P.51)
C1	Personalizado (P.53)
C2	

🔊 Para más información sobre la posición  del dial de modos, véase «Grabación de vídeos en modo vídeo (modo )» (P.56).

1. Gire el dial de modo para ajustar el modo que desea utilizar.

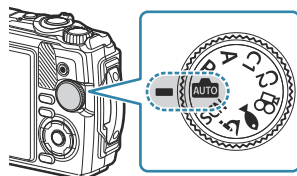

2. Encuadre el disparo.

- ⚠ Tenga cuidado de que sus dedos o la correa de la cámara no obstruyan el objetivo o el iluminador AF.

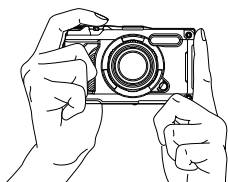

Posición paisaje

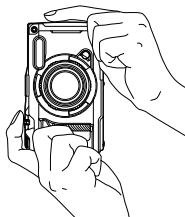

Posición retrato

3. Ajuste el enfoque.

- Coloque el marco AF sobre el sujeto.

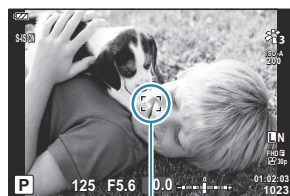

①

① Marco AF

- Presione ligeramente el obturador hasta la primera posición (presione parcialmente el obturador hasta la mitad).



- Aparece la marca de confirmación AF y un recuadro de color verde (●) en la ubicación de enfoque (Objetivo AF).

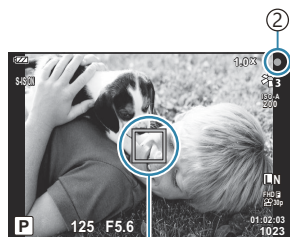

①

① Objetivo AF

② Marca de confirmación AF

- ⚠ Si la cámara no puede enfocar, la marca de confirmación AF parpadeará (P.252).

4. Suelte el botón de disparo.

- Pulse el disparador hasta el fondo.
- La cámara libera el obturador y toma una fotografía.
- La imagen capturada aparece en el monitor.



Pulse el botón de disparo hasta el fondo.

Uso del zoom repetidamente

Acerque el zoom para fotografiar objetos lejanos o aléjelo para aumentar el área visible en el encuadre. El zoom puede ajustarse mediante la palanca de zoom.

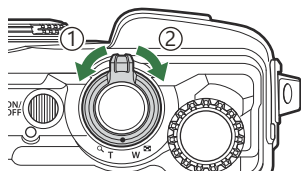

① Gran angular (W)





② Teleobjetivo (T)

Dejar que la cámara elija los ajustes (modo AUTO)

La cámara ajusta la configuración para adaptarse a la escena. Solo tiene que pulsar el botón de disparo.

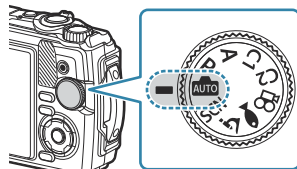
1. Gire el dial de modo hasta .



- En el modo automático, la cámara selecciona automáticamente la opción del modo de escena más apropiada para su sujeto al pulsar el botón de disparo hasta la mitad. Después de realizar la selección, el icono  la esquina inferior izquierda de la pantalla se reemplaza por el icono para la escena escogida.

2. Suelte el botón de disparo.

Dejar que la cámara escoja la apertura y la velocidad del obturador (P: Programa AE)

La cámara selecciona la apertura óptima y la velocidad del obturador idónea en función del brillo del sujeto.

1. Gire el dial de modo hasta **P**.

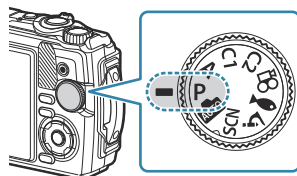

2. Enfoque y revise la pantalla.

- Se muestran la velocidad del obturador y la apertura seleccionadas por la cámara.





- ① Modo de exposición
- ② Velocidad de obturación
- ③ Apertura
- ④ Cantidad de compensación de exposición

- La compensación de exposición ([P.59](#)) puede ajustarse girando el dial de control o pulsando el botón  (Δ) y después utilizando \triangleleft / \triangleright .

3. Suelte el botón de disparo.

Si el sujeto es demasiado oscuro o demasiado claro

Si la cámara no puede conseguir una exposición óptima, la velocidad del obturador y la apertura mostradas parpadean.

Pantalla	Problema/solución
Apertura grande (f/-número bajo)/velocidad obturador lento 	El sujeto es demasiado oscuro. <ul style="list-style-type: none">• Uso de flash.
Apertura pequeña (f/-número alto)/velocidad rápida del obturador 	El sujeto es demasiado claro. <ul style="list-style-type: none">• Los límites del sistema de medición de la cámara se han superado.

🔊 Si ISO no está ajustado en **[AUTO]**, podrá obtener una exposición óptima cambiando el ajuste.

👉 «Modificación de la sensibilidad ISO (Sensibilidad ISO)» (P.75)

Selección de apertura (A: Prioridad Apertura AE)

Cuando escoja el valor de apertura (valor F) en este modo, la cámara definirá automáticamente la velocidad de obturación para una exposición óptima según el brillo del sujeto. Los valores de apertura bajos (aperturas más grandes) reducen la profundidad del área que aparece para enfocar (profundidad de campo), desenfocando el fondo. Los valores de apertura altos (aperturas más pequeñas) aumentan la profundidad de campo del área que aparece para enfocar delante y detrás del sujeto.

1. Gire el dial de modo hasta **A**.

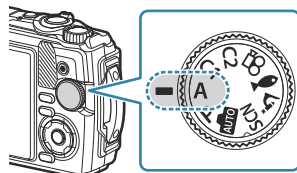

2. Gire el dial de control para ajustar la compensación de exposición.





① Apertura

- La cámara seleccionará automáticamente la velocidad de obturación óptima que aparecerá en la pantalla.
- Después de pulsar el botón  (Δ) la compensación de exposición (P.59) usando el selector de control o \triangleleft / \triangleright .

3. Suelte el botón de disparo.

Si el sujeto es demasiado oscuro o demasiado claro

Si la cámara no puede conseguir una exposición óptima, la indicación de la velocidad del obturador parpadea como se muestra.

Pantalla	Problema/solución
Velocidad lenta del obturador 	El problema se debe a la subexposición. <ul style="list-style-type: none">• Escoja un valor de apertura bajo.
Velocidad rápida del obturador 	El problema se debe a la sobreexposición. <ul style="list-style-type: none">• Escoja un valor de apertura más alto.

🔧 Si ISO no está ajustado en **[AUTO]**, podrá obtener una exposición óptima cambiando el ajuste.

👉 [Modificación de la sensibilidad ISO \(Sensibilidad ISO \(P.75\)\)](#)





Disparo en el modo de escena (modo SCN)

La cámara optimiza automáticamente los ajustes según el sujeto o la escena.



- Los procedimientos para utilizar **[Live Composite]** y **[Panorama]** difieren de los otros modos de escena. Para más información, consulte «**[Live Composite]: Fotografía Live Composite**» (P.46) y «**[Panorama]: Toma de una panorámica**» (P.47).



Tipos de modos de escena

Personas



	Retrato	Adecuado para hacer una fotografía de retrato. Se resalta la textura de la piel.
	e-Retrato	Suaviza la textura y los tonos de la piel. La cámara captura dos imágenes: una con el efecto aplicado y otra sin el efecto aplicado.
	Pais. + Retr.	Adecuado para retratos que tienen un paisaje de fondo. Los azules, los verdes y los tonos de la piel se capturan espléndidamente.
	Noche+Retrato	Adecuado para hacer una fotografía de retrato con vistas nocturnas de fondo. Le recomendamos que utilice un trípode y tome fotografías a distancia con OM Image Share o con un control remoto opcional (P.184, P.185, P.194).
	Niños	Adecuado para fotografiar niños y otros sujetos activos. La cámara toma fotografías mientras se pulse el botón de disparo.

Paisaje nocturno



	Paisaje nocturno	Adecuado para fotografiar escenas nocturnas con trípode. Le recomendamos que utilice un trípode y tome fotografías a distancia con OM Image Share o con un control remoto opcional (P.184, P.185, P.194).
	Noche+Retrato	Adecuado para hacer una fotografía de retrato con vistas nocturnas de fondo. Le recomendamos que utilice un trípode y tome fotografías a distancia con OM Image Share o con un control remoto opcional (P.184, P.185, P.194).



	Cielo estrellado	Adecuado para fotografiar escenas nocturnas sin un trípode. Reduce el desenfoque al tomar fotografías con poca luz. La cámara realiza ocho exposiciones y las combina en una única fotografía.
	Fuegos artificiales	Adecuado para fotografiar fuegos artificiales por la noche. Le recomendamos que utilice un trípode y tome fotografías a distancia con OM Image Share o con un control remoto opcional (P.184, P.185, P.194).
	Live Composite	<p>La cámara dispara varias imágenes automáticamente, solo coge las áreas luminosas y las combina en una única imagen. Con una exposición larga normal, una imagen de estela de luz como el trazo de las estrellas con los edificios luminosos tiende a ser demasiado brillante. Este modo le permite capturar este tipo de escenas sin sobreexposición mientras comprueba el progreso. Le recomendamos que utilice un trípode y tome fotografías a distancia con OM Image Share o con un control remoto opcional (P.184, P.185, P.194).</p> <ul style="list-style-type: none"> • Para obtener información sobre cómo tomar fotografías a través de esta función, consulte «[Live Composite]: Fotografía Live Composite» (P.46).

Movimiento





	Deporte	Adecuado para fotografiar acciones rápidas. La cámara toma fotografías mientras se pulse el botón de disparo.
	Niños	Adecuado para fotografiar niños y otros sujetos activos. La cámara toma fotografías mientras se pulse el botón de disparo.

Escenario

	Paisajes	Adecuado para fotografiar retratos.
	Puesta Sol	Adecuado para fotografiar puestas de sol.
	Playa y nieve	Adecuado para fotografiar montañas nevadas, playas soleadas y otras escenas similares.

	Panorama	<p>Toma una serie de imágenes que se combinan para crear una panorámica.</p> <ul style="list-style-type: none"> • Para obtener información sobre cómo tomar fotografías a través de esta función, consulte «[Panorama]: Toma de una panorámica» (P.47).
	Contraluz HDR	<p>Adecuado para escenas con un alto contraste. Este modo captura varias imágenes y las combina en una sola imagen con la exposición correcta. Al pulsar el disparador, se tomarán automáticamente cuatro fotografías. Después de disparar, la cámara combina automáticamente los fotogramas en una sola imagen.</p>

Interior

	Velas	<p>Adecuada para fotografiar escenas con velas. Los colores cálidos se mantienen.</p>
	Retrato	<p>Adecuado para hacer una fotografía de retrato. Se resalta la textura de la piel.</p>
	e-Retrato	<p>Suaviza la textura y los tonos de la piel. La cámara captura dos imágenes: una con el efecto aplicado y otra sin el efecto aplicado.</p>
	Niños	<p>Adecuado para fotografiar niños y otros sujetos activos. La cámara toma fotografías mientras se pulse el botón de disparo.</p>
	Contraluz HDR	<p>Adecuado para escenas con un alto contraste. Este modo captura varias imágenes y las combina en una sola imagen con la exposición correcta. Al pulsar el disparador, se tomarán automáticamente cuatro fotografías. Después de disparar, la cámara combina automáticamente los fotogramas en una sola imagen.</p>

👉 Cuando [\[Menú Construcción\]](#) (P.170) está ajustado en **[Enc.]**, el modo de escena se configura específicamente para fotografiar en obras de construcción (P.171).

🕒 Para aprovechar todas las ventajas de los modos de escena, algunos de los ajustes de la función de disparo están desactivados.

🕒 Es posible que necesite algún tiempo para capturar imágenes usando la función **[e-Retrato]**. Además, cuando el modo de calidad de imagen es **[RAW]**, la imagen se graba en RAW+JPEG.

🕒 Las imágenes de **[Cielo estrellado]** fotografiadas con **[RAW]** seleccionado para la calidad de imagen, se graban en el formato RAW+JPEG. El primer fotograma se graba en el formato RAW y la composición final se graba como una imagen JPEG.

- ⚠ La función **[Contraluz HDR]** graba las imágenes procesadas por HDR en el formato JPEG. Cuando el modo de calidad de la imagen se fija en **[RAW]**, la imagen se graba en RAW+JPEG.
- Es posible que aparezca ruido en las fotografías tomadas en condiciones asociadas a velocidades lentas de disparo.
 - Para obtener los mejores resultados, fije la cámara montándola en un trípode, por ejemplo.
 - La imagen mostrada en el monitor durante el disparo será distinta de la imagen procesada con HDR.
 - El modo Fotografía se fija en **[Natural]** y Espac. Color se fija en **[sRGB]**.

1. Gire el dial de modo hasta **SCN**.

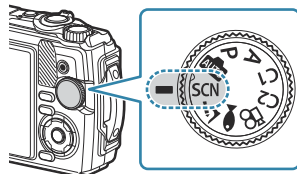

2. Utilice $\Delta \nabla \triangleleft \triangleright$ o el dial de control para resaltar una escena y pulse el botón **OK**.



3. Resalte el modo de escena deseado utilizando $\triangleleft \triangleright$ o el dial de control y pulse el botón **OK**.
 - Para volver a la pantalla anterior, pulse el botón **MENU** sin pulsar el botón **OK** para seleccionar un modo de escena.

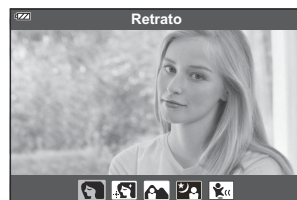

4. Suelte el botón de disparo.
 - Para escoger una escena diferente, pulse el botón $\blacktriangleright \triangleleft$.

[Live Composite]: Fotografía Live Composite

1. Gire el dial de modo hasta **SCN**.
2. Seleccione **[Escenas nocturnas]** utilizando $\Delta \nabla \triangleleft \triangleright$ o el dial de control y pulse el botón **OK**.

3. Seleccione **[Live Composite]** utilizando $\triangleleft \triangleright$ o el dial de control y pulse el botón **OK**.
4. Pulse el botón de disparo hasta la mitad para enfocar.
 - Le recomendamos que utilice un trípode y tome fotografías a distancia con OM Image Share o con un control remoto opcional (P.184, P.185, P.194).
 - Si el indicador de enfoque parpadea, la cámara no está enfocada.
5. Presione el botón de disparo hasta el fondo para disparar.
 - La cámara configura los ajustes apropiados automáticamente y empieza a disparar.
 - Después de presionar el botón de disparo, hay un lapso de tiempo hasta que se inicia el disparo.
 - La imagen de la composición se mostrará en intervalos regulares.
6. Pulse el botón de disparo de nuevo para detener el disparo.
 - Visualice el resultado en el monitor y pulse el obturador para finalizar el disparo cuando haya conseguido el resultado deseado.
 - La duración máxima de grabación de una toma es de 3 horas.

[Panorama]: Toma de una panorámica

1. Gire el dial de modo hasta **SCN**.
2. Seleccione **[Escenario]** utilizando $\triangle \nabla \triangleleft \triangleright$ o el dial de control y pulse el botón **OK**.
3. Seleccione **[Panorama]** utilizando $\triangleleft \triangleright$ o el dial de control y pulse el botón **OK**.
4. Pulse el botón de disparo para tomar el primer fotograma.
5. Mueva la cámara lentamente para encuadrar la segunda toma.
 - Aparecerá una marca de objetivo.

6. Mueva la cámara lentamente para que el puntero y la marca del objetivo se superpongan. La cámara suelta el botón de disparo automáticamente cuando el puntero y el objetivo se superponen.

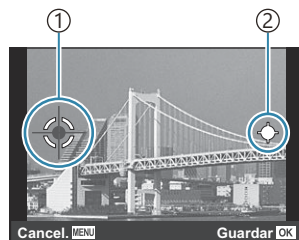

Para combinar imágenes de izquierda a derecha

- ① Marca de destino
- ② Puntero

- Pulse el botón **OK** para combinar solo los dos fotogramas.

7. Repita el paso 5 para tomar un tercer fotograma. La cámara combina automáticamente los fotogramas en una única imagen panorámica.







- Para cancelar la función panorámica, pulse el botón **MENU**.

🔍 Se fijará el enfoque, la exposición, etc. con los valores definidos al inicio del disparo.

🔍 Si pulsa el botón **OK** o vuelve a pulsar el disparador antes de realizar el barrido panorámico de la cámara para mover el objetivo sobre el puntero, la toma finalizará y se creará una panorámica a partir de los fotogramas tomados hasta ese punto.

Disparar a muy corta distancia (modo)

Las imágenes pueden tomarse a una distancia de hasta 1 cm del sujeto. En este modo, puede tomar imágenes con una gran profundidad de campo y realizar disparos con horquillado de enfoque de un número determinado de imágenes.

Modo secundario	Descripción
 Microscopio	Las imágenes pueden tomarse a una distancia de hasta 1 cm del sujeto.
 Apilado de enfoque	La cámara dispara varias imágenes, cambiando automáticamente el enfoque en cada una de ellas. Estas imágenes pueden combinarse en una imagen compuesta con una gran profundidad de campo. Se graban dos imágenes, el primer fotograma y la imagen compuesta. El número de disparos y el tiempo de espera de la cámara antes de iniciar el disparo pueden seleccionarse en [Ajustes apilamiento enfoque] (P.134) .  En algunos casos, puede que no sea posible crear una imagen compuesta debido a la vibración de la cámara.
 Horquillado de enfoque	En este modo, la cámara dispara varias imágenes, cambiando automáticamente el enfoque en cada una de ellas. El número de imágenes y los pasos de disparo se ajustan en [Focus BKT] (P.133) .
 Control del microscopio	Optimizado para primeros planos con el sujeto ampliado en el monitor. El nivel de ampliación cuando la distancia de disparo es de 1 cm se muestra en el monitor. Pulse  para ampliar la vista a través del objetivo (zoom 2×). Pulse de nuevo para zoom 4×. Si pulsa  cuando está seleccionado el zoom 4×, se cancela el zoom. A grandes aumentos, la imagen puede aparecer granulada.

1. Gire el dial de modo hasta .

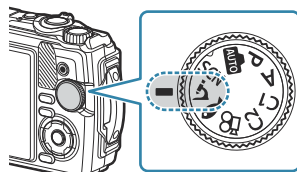





2. Resalte un modo secundario («sub») utilizando <|> o el dial de control y pulse el botón **OK**.



3. Suelte el botón de disparo.
- Para realizar una serie de tomas a la misma distancia de enfoque, utilice el bloqueo de enfoque (P.67) o MF (P.80).
 - Para escoger una escena diferente, pulse el botón  (Modo función) (<|>).

Adaptación de los ajustes a las escenas submarinas (🐟 modo)

Las fotografías subacuáticas solo pueden tomarse con los ajustes adecuados seleccionando un submodo según el sujeto o la escena.

Modo secundario	Descripción
 Instantánea subacuática	Optimizado para fotografía subacuática tomada con luz natural.
 Amplio	Optimizado para fotografiar bajo el agua.
 Macro	Optimizado para tomar fotografías bajo el agua cerca de los sujetos.
 Microscopio subacuático	Adecuado para fotografiar sujetos bajo el agua a distancias de hasta 1 cm.
 HDR	Adecuado para escenas subacuáticas con alto contraste. Este modo captura varias imágenes y las combina en una imagen con la exposición correcta. Este modo puede no ser adecuado para fotografiar sujetos en rápido movimiento.

1. Gire el dial de modo hasta 🐟.

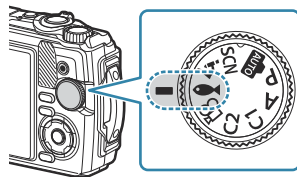

2. Resalte un modo secundario («sub») utilizando $\triangleleft \triangleright$ o el dial de control y pulse el botón **OK**.



3. Suelte el botón de disparo.

- Para realizar una serie de tomas a la misma distancia de enfoque, utilice el bloqueo de enfoque (P.67) o MF (P.80).
- Para escoger una escena diferente, pulse el botón  (Modo función) ().

Uso de los modos personalizados (Modo personalizado C1/C2)

Los ajustes y los modos de disparo más usados se pueden guardar como modos personalizados y luego recuperarse con tan solo girar el dial de modo.

- Se pueden almacenar diferentes ajustes en cada uno de los dos modos personalizados (**C1** y **C2**).
- Con los ajustes predeterminados, los modos personalizados son equivalentes al modo **P**.

Almacenamiento de la configuración

1. Ajuste la configuración de la cámara como desee.
 - Gire el dial de modo a una posición distinta de  (modo vídeo).

2. Pulse el botón **MENU** para ver los menús.

3. Seleccione la pestaña  con las teclas Δ ∇ \leftarrow y pulse **OK**.

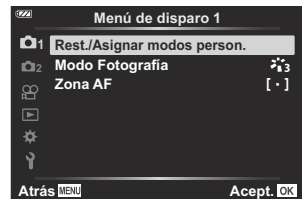

4. Resalte **[Reiniciar/Asignar modos personalizados]** y pulse el botón **OK**.

5. Seleccione un modo personalizado **[Modo personaliz. C1]** o **[Modo personaliz. C2]** y pulse el botón **OK**.

6. Seleccione **[Definir]** y pulse el botón **OK**.
 - El menú de **[Rest./Asignar modos person.]** aparecerá de nuevo.
 - Todos los ajustes existentes se sobrescriben.
 - Para restaurar los ajustes predeterminados para el modo personalizado que ha seleccionado, seleccione **[Rest.]** y pulse el botón **OK**.

Recuperación de ajustes

1. Gire el dial de modo hasta **C1** o **C2**.

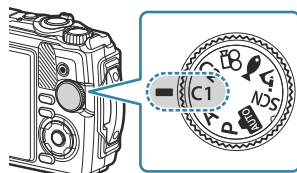



- Se recuperarán los ajustes guardados utilizando **[Rest./Asignar modos person.] > [Modo personalizado C1]** o **[Modo personalizado C2]** en el menú de toma 1.

2. Suelte el botón de disparo.

Grabación de vídeos

Puede grabar vídeos utilizando el modo  (vídeo) específico de la cámara o realizar operaciones básicas de grabación sin finalizar la fotografía fija.

Los vídeos se graban con el botón  (vídeo).

Las opciones y los indicadores relacionados con los vídeos pueden visualizarse girando el dial de modo para seleccionar el modo  (vídeo).

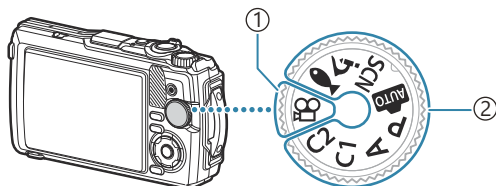

① (vídeo) modo

Seleccione este modo si va a grabar vídeos principalmente.

② **Modos de fotografía parada**

Seleccione estos modos para filmar vídeos durante la fotografía parada.

 Los sensores de imagen CMOS del tipo usado en la cámara generan un efecto «rolling shutter» que puede provocar distorsión en las imágenes de objetos en movimiento. Esta distorsión es un fenómeno físico que ocurre en imágenes de sujetos que se mueven rápidamente o si la cámara se mueve durante el disparo. Es especialmente evidente en imágenes que se han tomado con distancias focales largas.

Grabación de vídeos en los modos de disparo de fotografías

1. Pulse el botón  para iniciar la grabación.

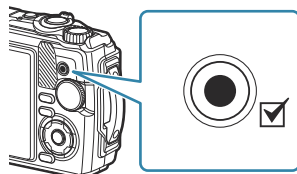

- El vídeo que está grabando aparece en el monitor.

2. Pulse el botón  de nuevo para parar la grabación.

⚠ El botón  no puede usarse para grabar vídeos en las siguientes situaciones:

- Mientras se pulsa el disparador hasta la mitad o durante la fotografía secuencial, a intervalos, compuesta o panorámica

Grabación de vídeos en modo vídeo (modo)

1. Gire el dial de modo hasta .

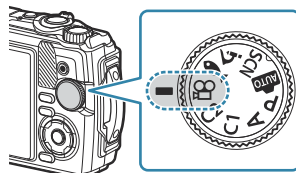

2. Pulse el botón  para iniciar la grabación.

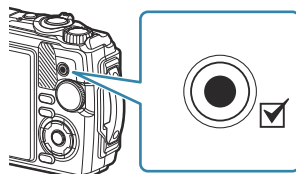

- Pulse el botón  de nuevo para parar la grabación.

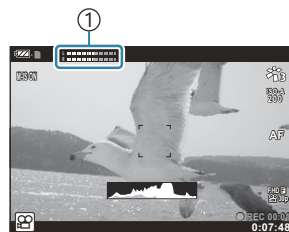

- Durante la grabación de vídeo, puede comprobar el volumen de grabación en el medidor de nivel de grabación. Cuanto más se extiende el medidor de nivel de grabación en la dirección roja, más alto será el volumen de grabación.



① Medidor de nivel de grabación

- El volumen de grabación puede ajustarse en el menú  Vídeo.  [\[Nivel de grabación \(P.137\)\]](#)

⚠ La cámara no emite ningún pitido cuando enfoca en el modo de vídeo.

Ajustes de disparo

Ajustes de disparo

Los ajustes de disparo pueden ajustarse utilizando cualquiera de las siguientes opciones:

Botones directos (P.58)

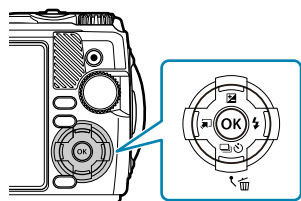

Las funciones de uso frecuente se asignan a Δ ∇ \triangleleft \triangleright . Puede seleccionar directamente la función asignada con pulsar el botón. Algunas funciones pueden no estar disponibles dependiendo del modo de disparo y de los ajustes de la cámara. «Lista de modos de disparo configurables» (P.213)

Live Control (P.70)

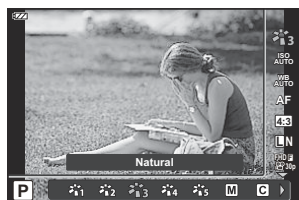

Ajuste las opciones mientras previsualiza los resultados en la pantalla. Algunas funciones no estarán disponibles en algunos modos de disparo. «Lista de modos de disparo configurables» (P.213)

Menú (P.120)

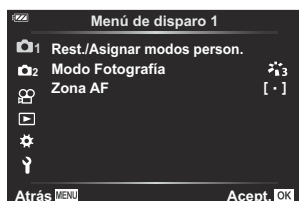

Accede a una amplia variedad de funciones, como el disparo, la reproducción, la hora y la fecha, y los ajustes de visualización.

Botones directos

Ajustes accesibles mediante botones directos

Las funciones de uso frecuente se asignan a Δ ∇ \triangleleft \triangleright . Puede seleccionar directamente la función asignada con solo pulsar el botón.

Algunas funciones pueden no estar disponibles dependiendo del modo de disparo y de los ajustes de la cámara.  «Lista de modos de disparo configurables» (P.213)

A continuación se enumeran los botones a los que se pueden asignar funciones.

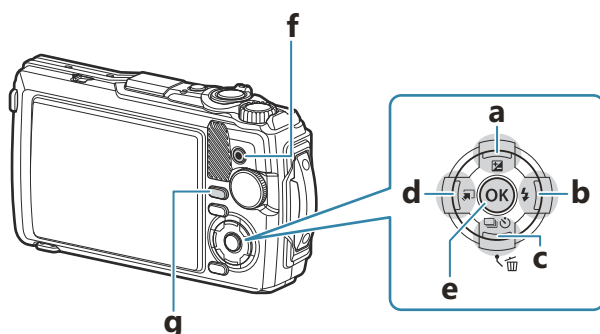

Botón directo		Función asignada
a	Botón  (Δ)	Compensación de exposición (P.59)
b	Botón  (\triangleright)	Flash (P.65)
c	Botón  (∇)	Disparo secuencial/autodisparador (P.61)
d	Botón  (\triangleleft)	Modo función (P.43, P.49, P.51)
e	Botón OK	Live Control (P.70)
f	Botón 	Grabación de vídeo (P.55)
g	Botón INFO	Vista de información (P.33)

Control de la exposición (Compensación de la exposición)







Seleccione valores positivos («+») para dar más brillo a las imágenes y valores negativos («-») para oscurecerlas. La exposición puede ajustarse en $\pm 2,0$ EV.



- ① Negativo (-)
- ② Sin compensación (0)
- ③ Positivo (+)



Ajuste de la compensación de exposición

El método utilizado varía según el modo de disparo.



Modo de exposición	Método
P/C1/C2 /  /  / 	Gire el dial de control. o Pulse el botón  (Δ) y después pulse $\triangleleft \triangleright$.
A	Pulse el botón  (Δ), y, a continuación, gire el dial de control. o Pulse el botón  (Δ), después pulse $\triangleleft \triangleright$.

- La compensación de la exposición no está disponible en modo  o **SCN**.



Zoom (teleconversor digital)

Acerque el zoom al centro del encuadre y grabe. En los modos **P**, **A**, y , el coeficiente de zoom aumenta dos veces aproximadamente. Cuando está seleccionado  (Control microscópico) en el modo , puede elegir entre un zoom de 2× y 4×.

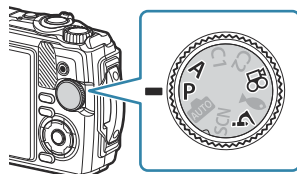

1. Gire el dial de modo hasta **P**, **A**, , o .

- Si el dial de modo está girado a , seleccione  (Control microscópico).







2. Si el dial de modo está girado a **P**, **A**, o , pulse .

Si el dial de modo está girado a , pulse .

- Si el dial de modo está girado a **P**, **A**, o , el zoom de la pantalla del monitor se incrementa en 2×, y se visualiza . Las imágenes se graban con el coeficiente de zoom definido. Pulse  de nuevo para cancelar el zoom.



- Si se gira el dial de modo a , al pulsar  se aumenta el zoom en 2×. Pulse  de nuevo para el zoom 4×, y una tercera vez para cancelar el zoom.

 Las imágenes JPEG se graban con el coeficiente de zoom definido. En el caso de las imágenes RAW, una toma muestra el corte de zoom. La toma que muestra el corte de zoom aparece en la imagen durante la reproducción.

 En el caso de vídeos 4K y de alta velocidad, el teleconversor digital se desactiva automáticamente al iniciar la grabación.

 El **[Zona AF]** se fija en **[L ·]** (objetivo único).









Disparo secuencial/uso del autodesparador





Modifique los ajustes para la fotografía de ráfaga o de temporizador automático. Escoja una opción en función del sujeto.

ⓘ Fije la cámara de forma segura en un trípode para el disparo con el temporizador automático.

1. Presione el botón  (▽).

2. Seleccione una opción utilizando  o el dial de control.



	Sencillo	Se toma un fotograma cada vez que se pulsa el botón de disparo.
	Secuencial H	Mantenga pulsado el botón de disparo hasta el fondo para tomar una serie de fotografías. <ul style="list-style-type: none">• Para seleccionar una velocidad de avance de fotogramas, resalte [Secuencial H] y pulse el botón INFO antes de pulsar el botón OK. Selecciona entre velocidades de avance de fotogramas de aproximadamente 10 fotogramas por segundo (10 fps) o 20 fotogramas por segundo (20 fps). Utilice    o el dial de control para resaltar una velocidad de avance de fotogramas y pulse el botón OK para seleccionarla. ⓘ Flash desactivado.
	Secuencial L	Las imágenes se tomarán a unos 5 fps mientras el disparador esté pulsado hasta el fondo.
	Autodesparador 12 seg	Pulse el botón de disparo hasta la mitad para enfocar y después hasta el fondo para iniciar el temporizador. Primero, la lámpara del temporizador automático se enciende durante unos 10 segundos y después parpadea durante 2 segundos y se toma la fotografía.
	Autodesparador 2 seg	Pulse el botón de disparo hasta la mitad para enfocar y después hasta el fondo para iniciar el temporizador. La lámpara del temporizador automático parpadea durante unos 2 segundos y después se toma la fotografía.

	Autodisparador personaliz.	Pulse el botón INFO para definir [Temporizador  , [Encuadre], y [Tiempo del intervalo]. Utilice $\triangleleft \triangleright$ para seleccionar los elementos y $\triangle \nabla$ para escoger un valor. El enfoque, la exposición y el balance de blancos son fijos con los valores para el primer disparo en cada serie.
Pro Cap	Pro Capture	El disparo secuencial comienza cuando se pulsa el botón de disparo hasta la mitad. Pulse el botón de disparo hasta el fondo para comenzar a grabar las imágenes capturadas en la tarjeta, incluidas las capturadas cuando se pulsó el disparador hasta la mitad. El enfoque, la exposición y el balance de blancos son fijos con los valores para el primer disparo en cada serie.  «Grabación sin retardo de disparo (grabación Captura Pro)» (P.63)  Flash desactivado.

3. Pulse el botón **OK**.

 Durante el disparo secuencial, si el icono de nivel de batería parpadea porque la batería es baja, la cámara deja de disparar y empieza a guardar las imágenes que ha capturado en la tarjeta. Es posible que la cámara no guarde todas las imágenes dependiendo de la cantidad de batería restante.

 Si se coloca delante de la cámara para presionar el botón del obturador al usar el temporizador automático, la imagen puede aparecer desenfocada.

 Cuando se utiliza , se muestra live view. En el modo , se muestra la toma inmediatamente anterior al fotograma actual.

 Para cancelar el temporizador automático activado, pulse **MENU**.

 El autodisparador no se cancela automáticamente después de disparar.

Grabación sin retardo de disparo (grabación Captura Pro)

En el modo Captura Pro, la cámara graba imágenes a una velocidad de unos 10 fotogramas por segundo, comenzando aproximadamente 0,5 segundos antes de pulsar el botón de disparo hasta el fondo. Utilice este modo para capturar momentos que de otro modo podría perderse debido al desfase del obturador.

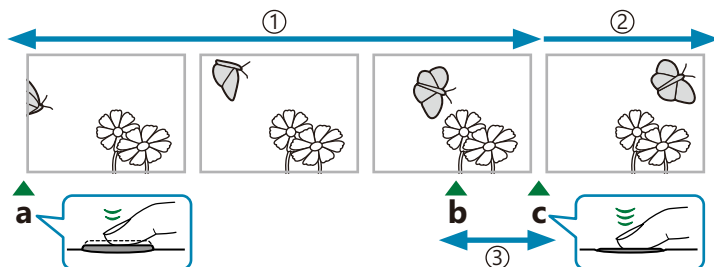

① Hasta 5 tomas

② El disparo de ráfaga continúa

③ Desfase del obturador

a Botón de disparo pulsado hasta la mitad

b Capturar el momento preciso

c Botón de disparo presionado hasta el fondo

Para eliminar el desfase entre el momento en que se pulsa el botón de disparo hasta el fondo y el inicio de la grabación, la cámara comienza a tomar una serie de fotografías utilizando el obturador electrónico cuando se pulsa el botón de disparo hasta la mitad, y comienza a grabar las fotografías -incluyendo las tomadas cuando se pulsó el botón de disparo hasta la mitad (hasta 5)- en la tarjeta cuando se pulsa el botón de disparo hasta el fondo.

1. Presione el botón ().

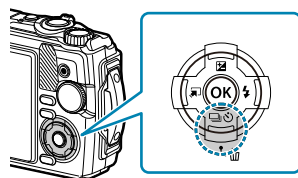

2. Seleccione [**Pro** / **Cap**] (Captura Pro) utilizando o el dial de control y pulse el botón **OK**.

3. Pulse el botón de disparo hasta la mitad para iniciar la captura.

- La cámara seguirá disparando hasta un minuto mientras se mantenga pulsado el botón de disparo hasta la mitad. Para reanudar el disparo, vuelva a pulsar el botón hasta la mitad.

4. Pulse el obturador hasta el fondo para empezar a guardar imágenes en la tarjeta de memoria.

- ⓘ Los parpadeos provocados por las luces fluorescentes, los movimientos bruscos del sujeto, etc. pueden distorsionar las imágenes.
- ⓘ Al capturar, la pantalla no se oscurecerá y no se emitirá ningún sonido de obturador.
- ⓘ La velocidad más lenta del obturador es limitada.







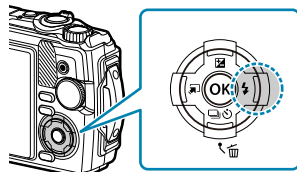



Uso del flash (fotografía con flash)





Puede utilizar el flash al disparar.

1. Pulse el botón  (>).



2. Seleccione un modo de flash utilizando  o el dial de control y pulse el botón **OK**.

	Flash Auto	El flash se dispara automáticamente en condiciones de poca luz o a contraluz.
	Releno	El flash se dispara sean cuales sean las condiciones de iluminación.
	Ojos rojos	El flash se dispara de forma que reduce el fenómeno de ojos rojos.
	Apagado	El flash no se dispara.
	Sincronización lenta + Ojos rojos	La sincronización lenta se combina con el flash de reducción de ojos rojos.
	Sincronización lenta (1.ª cortina)	El flash se dispara con velocidades lentas del obturador para aclarar los fondos oscuros.
	Valor manual	Controla el destello del flash manualmente. Si resalta [Valor Manual] y pulsa el botón INFO antes de pulsar el botón OK , podrá ajustar la intensidad del flash utilizando   o el dial de control.
	Control remoto	Para hacer fotos se utiliza el flash subacuático específico o el flash RC inalámbrico. Para obtener más información, consulte « Toma de fotografías con el sistema de flash RC inalámbrico » (P243).
	LED Enc.	El iluminador LED se enciende cuando se hace una foto. Esto es eficaz para tomar fotos de cerca.

- ⚠ Cuando se utiliza  (Ojos rojos), el obturador tarda aproximadamente 1 segundo en liberarse tras los predestellos iniciales. No mueva la cámara hasta que se complete el disparo.
- ⚠  (Ojos rojos) puede no funcionar correctamente en algunas condiciones de disparo.
- ⚠ La velocidad de obturación se vuelve más lenta en  (Sincronización lenta (1ª cortina)). Utilice un trípode para fijar la cámara en su sitio.
- ⚠ Algunas funciones pueden no estar disponibles dependiendo del modo de disparo y de los ajustes de la cámara.  [«Lista de modos de disparo configurables» \(P.213\)](#)

Bloqueo del enfoque

Bloquee el enfoque en la posición deseada.

1. Pulse el botón de disparo hasta la mitad para enfocar.
2. Mientras mantiene pulsado el botón de disparo hasta la mitad, pulse el botón **OK**.
 - La cámara enfoca y bloquea la posición.

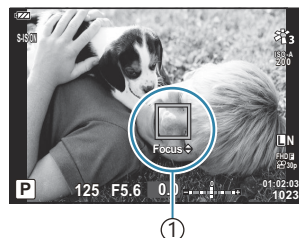

① Indicador de bloqueo AF

- ⚙ Mientras el bloqueo del enfoque está activado, la distancia de enfoque puede ajustarse con precisión utilizando Δ ∇ o el dial de control.
- ⚙ Al pulsar el botón **OK**, acercar o alejar el zoom, pulsar el botón **MENU** o realizar otras operaciones también se libera el bloqueo del enfoque.
- ⚙ Si el indicador de enfoque parpadea cuando se pulsa el disparador hasta la mitad con [**Live Composite**] (P.43, P.46) seleccionado para modo **SCN**, puede ajustar el enfoque a infinito pulsando el botón **OK**.
- ⚠ El bloqueo del enfoque no está disponible en el modo **AUTO** y en algunos modos **SCN**.

Uso del iluminador LED

A diferencia del flash, que solo se enciende brevemente, el iluminador LED permanece encendido durante más tiempo. También puede servir como linterna.

Encendido del iluminador LED

1. Pulse y mantenga pulsado el botón **INFO**.

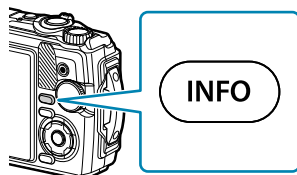

2. Suelte el botón cuando se encienda el iluminador LED.
 - El iluminador se encenderá aunque la cámara esté apagada.

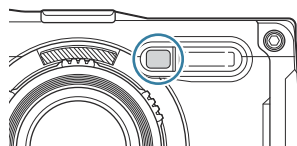

Si la cámara está encendida

El iluminador LED permanecerá encendida hasta 90 segundos mientras se utilizan los controles de la cámara, o hasta 30 segundos si no se realiza ninguna operación.

- El iluminador LED puede utilizarse durante la grabación de vídeo. Sin embargo, no se puede utilizar para grabar vídeos 4K.

Si la cámara está apagada

El iluminador LED permanecerá encendida durante unos 30 segundos, tanto si intentas utilizar los controles de la cámara como si no.

- El iluminador LED se apaga automáticamente si:
 - pulsa el botón **ON/OFF**,
 - utiliza el interruptor LOG,
 - visualiza el menú,
 - conecta o desconecta un cable USB, o
 - se conecta a una red Wi-Fi.

Para apagar el iluminador LED

Pulse y mantenga pulsado **INFO** hasta que se apague el iluminador LED.

Live Control

Ajustes accesibles a través de Live Control

Puede utilizar Live Control para seleccionar la función de disparo mientras comprueba el efecto en la pantalla.

- Los ajustes seleccionados se aplican en los modos **P**, **A**, y .



- ① Funciones
- ② Ajustes

Ajustes disponibles

Modo Fotografía (P.72)

Modo escena ¹ (P.43)

Sensibilidad ISO (P.75)

Balance de blancos (P.76)

Modo AF (P.80)

Relación de aspecto (P.81)

 Calidad de imagen (P.82)

 Calidad de vídeo (P.84)

 Ajustes de estabilización de la imagen ² (P.87)

 Ajustes de estabilización de la imagen ³ (P.87)

Flash ^{2, 4} (P.65)

Control de intensidad de flash ² (P.88)

Disparo secuencial/autodisparador (P.61)

Medición ² (P.89)



Prioridad de rostro (P.90)

Accesorios (P.91)

1 Solo se muestra en los modos de escena.

2 No se muestra en el modo de vídeo.

3 Solo se muestra en el modo de vídeo.

4 La cámara almacena los ajustes de **P** o **A**,  (modo subacuático) y  (modo microscopio) por separado y los restaura la siguiente vez que se selecciona el modo, incluso después de apagar la cámara.

1. Pulse el botón **OK** para mostrar el Live Control.

- Para ocultar Live Control, pulse el botón **OK** otra vez.

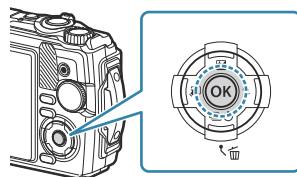

2. Utilice Δ ∇ para seleccionar la función deseada y \triangleleft \triangleright para seleccionar un ajuste y pulse el botón **OK**.

- Puede utilizar el dial de control para seleccionar un ajuste.
- Los ajustes seleccionados surtirán efecto automáticamente si no se realizan operaciones durante 8 segundos aprox.

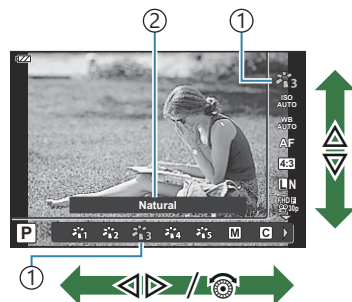

- ① Cursor
- ② Muestra el nombre de la función seleccionada

- Algunas funciones no estarán disponibles en algunos modos de disparo. «Lista de modos de disparo configurables» (P.213)

Para los ajustes predeterminados de cada opción, consulte «Ajustes predeterminados» (P.223).

Opciones de procesamiento (Modo Fotografía)

Seleccione el tono de color de la imagen. Puede hacer ajustes individuales en el contraste, la nitidez y otros parámetros en los ajustes de (P.126). Los cambios en los parámetros se guardan para cada modo de fotografía individualmente.

1. Pulse el botón **OK** y seleccione el modo Fotografía usando $\Delta \nabla$.

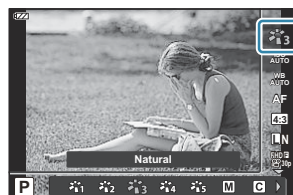

2. Seleccione una opción utilizando $\triangleleft \triangleright$ y pulse el botón **OK**.

Opciones del Modo Fotografía



i-Enhance	Genera resultados más impactantes adecuados para la escena.
Vívido	Produce colores vívidos.
Natural	Produce colores naturales.
Tenue	Produce colores planos.
Retrato	Produce tonos de piel muy bonitos.
Monotono	Produce tonos en blanco y negro.
Personalizado	Permite seleccionar un modo fotografía existente, editar sus parámetros y guardarlo como modo de imagen personalizado.
e-Retrato	Suaviza la textura y los tonos de la piel. Este modo no puede usarse con la fotografía de horquillado ni al capturar vídeos.
Escenas subacuáticas	Procesa las imágenes para mantener los colores intensos que se ven debajo del agua. <ul style="list-style-type: none">• Recomendamos seleccionar [Apag.] para [⚡ +WB] (P.154) cuando están en vigor [Subacuático]

Pop Art I/II	Mejora el color y la atmósfera de una imagen para que sea más brillante y viva.
Enfoque Suave	Produce una atmósfera etérea con tonos suaves, haciendo que la imagen parezca onírica.
Color Pálido I/II	Produce el efecto de sujetos flotando en una luz suave al dispersar la luz por la imagen y sobreexponerla ligeramente.
Tono Claro	Produce una imagen de alta calidad suavizando las sombras y los realces.
B/N Antiguo I/II	Produce el impacto y la rugosidad de una fotografía en blanco y negro.
Estenopeico I/II/III	Produce un efecto de túnel como el que se produce con una cámara antigua o una cámara de juguete reduciendo el brillo periférico.
Diorama I/II	Produce el efecto de un mundo surrealista en miniatura aumentando la saturación y el contraste y desenfocando las zonas desenfocadas de la imagen.
Proceso cruzado I/II	Produce una atmósfera inquietante y surrealista.
Sepia	Produce una imagen de alta calidad con una atmósfera calmada al resaltar las sombras y suavizar la imagen general.
Tono Dramático I/II	Mejora el contraste local de una imagen, enfatizando la diferencia entre las zonas brillantes y las zonas oscuras.
Posterización I/II	Produce el efecto de una ilustración enfatizando los bordes.
Acuarela I/II	Produce una imagen suave y brillante suprimiendo las áreas oscuras, fusionando los colores pálidos en un lienzo blanco y suavizando los contornos.
Vintage I/II/III	Produce un efecto de vida cotidiana en tonos nostálgicos y vintage con la decoloración y el desvanecimiento que se ven en las películas impresas.
Color Parcial I/II/III	Hace que el sujeto parezca más impresionante extrayendo los colores que desea resaltar y manteniendo todo lo demás monótono.
Sin blanqueado I/II	A menudo visto en películas y otras producciones, el efecto «Sin blanqueado» se añade para dar mayor impacto a paisajes urbanos y texturas metálicas.

Instantánea

Una versión contemporánea de las gradaciones de sombra y los tonos de piel típicos de las películas.

II y III son versiones alteradas del original (I).

- Si selecciona **[ART]** para el modo fotografía, **[Espac. Color]** se fijará en **[sRGB]**.   **Menú personalizado**  > **[Espac. Color]** (P.155)

Utilización de [Color Parcial]

Captura únicamente los tonos seleccionados en un color.

1. Pulse el botón **OK** y seleccione el modo Fotografía usando $\Delta \nabla$.
2. Seleccione **[Color Parcial I/II/III]** utilizando $\triangleleft \triangleright$.
3. Pulse el botón **INFO**.
 - En la pantalla aparece un anillo de color.
4. Seleccione un color utilizando $\triangleleft \triangleright$ o el dial de control.
 - El efecto es visible en la pantalla.
5. Suelte el botón de disparo.

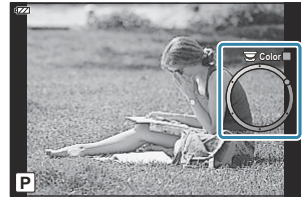

Modificación de la sensibilidad ISO (Sensibilidad ISO)

Seleccione un valor en función del brillo del sujeto. Los valores más altos permiten fotografiar escenas más oscuras pero también aumentan el «ruido» de las imágenes (moteado).

1. Presione el botón **OK** y seleccione la sensibilidad ISO usando $\Delta \nabla$.



2. Seleccione una opción utilizando $\triangleleft \triangleright$ y pulse el botón **OK**.

AUTO	La sensibilidad se ajusta automáticamente de acuerdo a las condiciones de la toma. El valor máximo de sensibilidad ISO y otros ajustes ISO automáticos pueden modificarse usando la opción [ISO Act. Auto.] en los menús personalizados (P.152) .
100–12800	La sensibilidad se ajusta al valor seleccionado.

Ajuste del color (balance de blancos)

El balance de blancos (WB) garantiza que los objetos blancos en las imágenes grabadas por la cámara aparezcan de color blanco. [WB AUTO] es adecuado en la mayoría de circunstancias, pero puede seleccionar otros valores en función de la fuente de luz cuando [WB AUTO] no produzca los resultados deseados o si desea introducir una tonalidad de color deliberada en sus imágenes.

1. Pulse el botón **OK** y a continuación marque Balance de blancos con $\Delta \nabla$.







2. Seleccione una opción utilizando $\triangleleft \triangleright$ y pulse el botón **OK**.

	Modo WB	Temperatura del color	Condiciones de iluminación
WB AUTO	Balance de blancos automático	—	La mayoría de escenas normales (escenas que contienen objetos blancos o casi blancos). <ul style="list-style-type: none">• Este modo se recomienda para la mayoría de situaciones.

Modo WB		Temperatura del color	Condiciones de iluminación
	Balance de blancos predefinido	5300K	Escenas exteriores con luz del sol, puestas de sol, fuegos artificiales
		7500K	Disparos diurnos de sujetos en la sombra
		6000K	Disparos realizados con luz diurna con cielo nublado
		3000K	Sujetos bajo iluminación incandescente
		4000K	Sujetos bajo iluminación fluorescente
		—	Para imágenes tomadas en aguas poco profundas (aproximadamente 3 m (9,8 pies) o menos)
		—	Para imágenes tomadas bajo el agua a profundidades de entre 3 y 15 m (9,8 a 49,2 pies)
		—	Para imágenes tomadas bajo el agua a menos de 15 m (49,2 pies) <ul style="list-style-type: none"> • Utilice una funda subacuática a profundidades inferiores a 15 m (49,2 pies).
		5500K	Para fotografiar con flash
		Balance de blancos de un toque	Temperatura de color definida por BB de un toque <ul style="list-style-type: none"> • La temperatura del color se ajusta a un valor medido desde un objeto blanco bajo iluminación que se usará en la fotografía final (P.79).

Modo WB		Temperatura del color	Condiciones de iluminación
CWB 2000– CWB 14000	Balance de blancos personalizado	2000K–14000K	Situaciones en las que puede identificar la temperatura del color apropiada <ul style="list-style-type: none"> Después de pulsar el botón INFO, utilice Δ ∇ \triangleleft \triangleright para seleccionar una temperatura de color y después pulse el botón OK.

 Las profundidades de agua descritas para , , y  son solo orientativas. Pueden variar en función de las condiciones meteorológicas y marítimas.

BB Un toque

Mida el balance de blancos encuadrando un trozo de papel u otro objeto bajo la iluminación que se usará en la fotografía final. Esta función resulta útil para fotografiar un objeto con luz natural, así como en varias fuentes de luz con temperaturas de color diferentes.

1. Después de seleccionar [**1**], [**2**], [**3**] o [**4**] (BB Un toque 1, 2, 3 o 4), pulse el botón **INFO**.

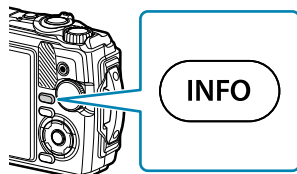

- Aparecerá la pantalla BB Un toque

2. Fotografe un trozo de papel incoloro (blanco o gris).

- Encuadre el pedazo de papel para que llene la pantalla. Asegúrese de que éste no tenga sombras.

3. Seleccione [**Si**] y pulse el botón **OK**.

- El nuevo valor se guarda como una opción de balance de blancos predefinida.
- El nuevo valor se guarda hasta que se vuelva a medir el BB Un toque. Si apaga la cámara, no se borrarán los datos.

Selección de un modo de enfoque (modo AF)



Seleccione un método de enfoque (modo de enfoque).

- Puede seleccionar opciones independientes para el modo de fotografía parada y el modo de vídeo.

1. Presione el botón **OK** y después seleccione la sensibilidad AF usando $\Delta \nabla$.



2. Seleccione una opción utilizando $\triangleleft \triangleright$ y pulse el botón **OK**.

AF	Enfoque automático	La cámara enfoca automáticamente cuando se pulsa el disparador hasta la mitad. Puede seleccionar la zona de enfoque en el menú de disparo. <ul style="list-style-type: none">• La cámara ajusta el enfoque continuamente durante la grabación de vídeo.
MF	Enfoque manual	Utilice $\Delta \nabla$ o el dial de control para enfocar manualmente un sujeto en cualquier lugar del encuadre. El enfoque manual puede activarse manteniendo pulsado el botón OK durante el disparo.
	Super Macro AF	Enfoca a distancias cortas utilizando el enfoque automático.
	Super Macro MF	Enfoca a distancias cortas utilizando el enfoque manual.

 Es posible que la cámara no pueda enfocar si el sujeto tiene una iluminación insuficiente, está oscurecido por niebla o humo, o no tiene un contraste suficiente.

  y  solo están disponibles en los modos **P**, **A**, y .

Ajuste de la relación de aspecto

Elija la relación entre anchura y altura de las fotos según su intención, lo que quiera conseguir al imprimir la foto, etc. Además de la relación de aspecto estándar (anchura-altura) de **[4:3]**, la cámara ofrece los ajustes de **[16:9]**, **[3:2]**, **[1:1]** y **[3:4]**.

1. Presione el botón **OK** y seleccione la relación de aspecto utilizando Δ ∇ .



2. Seleccione una opción utilizando \triangleleft \triangleright y pulse el botón **OK**.

- 🔗 La relación de aspecto solo puede definirse para imágenes paradas.
- 🔗 Las imágenes JPEG recortadas con la relación de aspecto seleccionada se guardan. Las imágenes RAW no se recortan y se guardan con la información de la relación de aspecto seleccionada.
- 🔗 Cuando se reproducen imágenes RAW, se muestra un marco indicando la relación de aspecto seleccionada.

Opciones de tamaño de archivo e imagen (📷 Calidad de imagen)

Puede seleccionar un modo de calidad de imagen para las imágenes paradas. Seleccione una calidad adecuada para la aplicación (como para el procesamiento en un PC, utilización en una página web, etc.).

1. Presione el botón **OK** y seleccione 📷 calidad de imagen utilizando Δ ∇ .







2. Seleccione una opción utilizando y pulse el botón **OK**.

- Puede elegir entre los modos JPEG (**L**SF, **L**F, **L**N, y **M**1N) y RAW. Cuando se selecciona JPEG+RAW, las imágenes en formato JPEG y RAW se grabarán al mismo tiempo. JPEG se compone de una combinación de tamaño de imagen (**L**/**M**1/**M**2/**S**) y relación de compresión (SF/F/N).

Opción	Número píxeles	Relación de compresión	Formato de archivo
L SF	4000×3000	Súper fino (1/2.7)	JPG
L F	4000×3000	Fino (1/4)	JPG
L N	4000×3000	Normal (1/8)	JPG
M 1N	3200×2400	Normal (1/8)	JPG
RAW	4000×3000	Compresión sin pérdida	ORF
RAW+JPEG	RAW más la opción JPEG seleccionada más arriba		

⚠ Las fotografías tomadas con un ajuste de calidad de imagen RAW se graban automáticamente como JPEG+RAW en los siguientes modos:

- [ **HDR subacuático**], [ **Apilado de enfoque**], [ **e-Retrato**], [ **Cielo estrellado**], [ **Contraluz HDR**]

⚠ Los archivos JPEG y RAW individuales grabados al tomar fotos mientras está seleccionado JPEG+RAW no pueden borrarse por separado. Al borrar uno, se borra automáticamente el otro. (Si borra la copia JPEG en un ordenador y luego vuelve a copiar la imagen RAW en la cámara, podrá editar la imagen (P.105) pero no podrá seleccionarla para imprimir (P.116).)

⚠ La combinación de tamaño de imagen/compresión puede cambiarse en el menú.

  **Menú personalizado** **E** > [ **Definir**] (P.155)

🔧 Las imágenes RAW son datos de imagen sin procesar a los que deben aplicarse ajustes como la compensación de exposición o el balance de blancos. Sirven como datos sin editar para imágenes que se procesarán después del disparo.

- Los archivos de imagen RAW: Tienen la extensión «.orf»
- No pueden visualizarse en otras cámaras.
- Puede visualizarse mediante el software de gestión y edición de fotografías digitales OM Workspace
- Se pueden guardar en el formato JPEG usando la opción de retoque **[Edición RAW]** (P.105) en los menús de la cámara

Tamaño de fotograma, velocidad y compresión (👤 Calidad de vídeo)

Puede definir una calidad de vídeo adecuada para el uso deseado.

1. Pulse el botón **OK** y, a continuación, marque 👤 Calidad de vídeo con $\Delta \nabla$.



2. Seleccione una opción utilizando $\triangleleft \triangleright$ y pulse el botón **OK**.
 - La «calidad del vídeo» es una combinación del tamaño de los fotogramas, la tasa de bits (relación de compresión) y la frecuencia de imagen.

Opciones de calidad de vídeo disponibles

Las opciones disponibles para la calidad de vídeo varían en función del modo de vídeo y las opciones seleccionadas para **[Velocidad de vídeo]** y **[Tasa de bits de vídeo]** en el menú de vídeo (P.137).

- Si va a grabar vídeos que se visualizarán en un televisor, escoja una velocidad de fotograma que coincida con el estándar de vídeo usado en el dispositivo, ya que, de lo contrario, el vídeo no se reproducirá correctamente. Los estándares de vídeo varían en función del país o la región; algunos usan NTSC, otros PAL.
 - Si va a fotografiar para visualizar posteriormente en dispositivos NTSC, seleccione 60p (30p)
 - Si va a fotografiar para visualizar posteriormente en dispositivos PAL, seleccione 50p (25p)
- Los vídeos se guardan en el formato MPEG-4 AVC/H.264. El tamaño máximo del archivo individual está limitado a 4 GB. El tiempo de grabación máximo del vídeo individual está limitado a 29 minutos.
- Dependiendo del tipo de tarjeta utilizada, la grabación puede finalizar antes de alcanzar la longitud máxima.
- Las opciones disponibles para la calidad de vídeo varían en función del modo de vídeo y las opciones seleccionadas.
- Utilice tarjetas UHS-I con una clase de velocidad UHS de 3 cuando grabe vídeos 4K o de alta velocidad.
- Utilice una tarjeta con una clase de velocidad 10 o superior cuando grabe vídeos FHD/HD.

- Es posible que los vídeos 4K no se reproduzcan en algunos sistemas informáticos. Puede consultar más información al respecto en nuestra página web.

Modo de grabación: 4K

Permite grabar vídeos 4K.

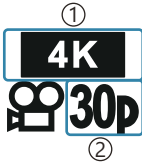

- ① Tamaño de imagen
4K: 3840×2160
- ② Velocidad de fotogramas
30p
25p

Modo de grabación: FHD/HD

Permite grabar vídeos estándar.



- ① Tamaño de imagen
FHD: 1920×1080
HD: 1280×720
- ② Tasa de bits (coeficiente de compresión)
SF (Súper fino)
F (Fino)
N (Normal)
- ③ Velocidad de fotogramas
60P (30p)
50P (25p)

Modo de grabación: HS (Alta velocidad)

Grabe vídeos de movimiento lento. Las imágenes tomadas con una frecuencia de imagen alta se reproducen a aproximadamente 30 fps.



- ① Tamaño de imagen
- ② Velocidad de fotogramas
FHD: 1920×1080 120fps
HD: 1280×720 240fps
SD: 640×360 480fps

- 🕒 La grabación puede continuar hasta 20 segundos.
- 🔍 El enfoque y la exposición se fijan al inicio de la grabación.
- 🔊 El sonido no se graba.
- 🚫 Este modo no está disponible en modo **AUTO** o **SCN**.

Reducción del movimiento de la cámara (estabilizador de imagen)

Puede reducir la cantidad de vibraciones de la cámara que pueden ocurrir al disparar en condiciones con poca luz o con un aumento alto.

El estabilizador de imagen se inicia al pulsar el botón del obturador hasta la mitad.

1. Presione el botón **OK** y seleccione estabilización de la imagen utilizando Δ ∇ .



2. Seleccione una opción utilizando \triangleleft \triangleright y pulse el botón **OK**.

Imagen Parada

S-IS Apag.	El estabilizador de imagen está apagado.
S-IS Enc.	Estabilizador de imagen óptimo activado.

Vídeo

M-IS Apag.	El estabilizador de imagen está apagado.
M-IS Enc.	Estabilizador de imagen activado.

- 🌀 Los bordes del encuadre se recortan cuando se selecciona **[M-IS Enc.]**, reduciendo el área capturada.
- 🌀 El estabilizador de imagen se ajusta a **[M-IS Apag.]** cuando se selecciona **[FHD HS 120fps]**, **[HD HS 240fps]**, o **[SD HS 480fps]** para la calidad de vídeo.
- 🌀 Si utiliza un trípode, ajuste [Estabil Imag.] en **[S-IS Apag.]** o **[M-IS Enc.]**.
- 🌀 El estabilizador de imagen puede ser incapaz de compensar completamente los efectos del movimiento de la cámara si el movimiento es muy grande o la velocidad de obturación muy lenta. En estos casos, se recomienda utilizar un trípode.
- 🌀 Es posible que escuche sonidos o note vibraciones al activar el estabilizador de imagen.

Ajuste de la intensidad del flash

La salida del flash puede ajustarse si cree que el sujeto aparece con una sobreexposición o una infraexposición, aunque la exposición en el resto de la imagen sea adecuada.

1. Presione el botón **OK** y seleccione estabilización de la imagen utilizando Δ ∇ .



2. Seleccione una opción utilizando \triangleleft \triangleright y pulse el botón **OK**.
 - El brillo del flash puede reducirse seleccionando valores negativos (cuanto menor sea el valor, más tenue será el flash) o aumentarse seleccionando valores positivos (cuanto mayor sea el valor, más brillante será el flash).

⚠ No disponible en modo **AUTO**, cuando se selecciona [**HDR**] en modo **HDR**, o en modo **SCN**.



Elegir cómo mide la cámara la luminosidad (Medición)

Puede seleccionar cómo medirá la cámara el brillo del sujeto.

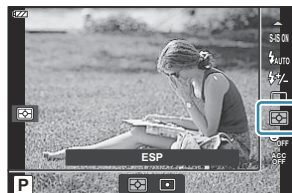
1. Presione el botón **OK** y, a continuación, seleccione Medición utilizando $\Delta \nabla$.



2. Seleccione una opción utilizando $\leftarrow \rightarrow$ y pulse el botón **OK**.

	ESP	Equilibra el brillo de la pantalla al disparar (El brillo en el centro y las zonas circundantes de la pantalla se miden por separado). Cuando está seleccionado [ESP] , el centro puede aparecer oscuro cuando se fotografía a contraluz.
	Luminosidad	Dispara al sujeto del centro en condiciones de contraluz (El brillo se mide en el centro de la pantalla).

Detección automática de rostros (Prioridad de rostro)

La cámara detecta los rostros y ajusta el enfoque y el ESP digital.

1. Presione el botón **OK** y seleccione la prioridad de rostro utilizando $\Delta \nabla$.



2. Seleccione una opción utilizando $\triangleleft \triangleright$ y pulse el botón **OK**.

ENC.	Prior. rostro enc.	La cámara detecta y enfoca los rostros.
Apag.	Prior. rostro apag.	Prior. rostro apag.





Uso de accesorios opcionales (Accesorio)

Utilice esta opción cuando haya accesorios opcionales acoplados.

1. Presione el botón **OK** y, a continuación, seleccione Accesorio utilizando Δ ∇ .



2. Seleccione una opción utilizando \triangleleft \triangleright y pulse el botón **OK**.

Apag.	Apagar accesorio	Haga fotografías utilizando solo la cámara.
	PTWC-01	Seleccione según el accesorio opcional instalado.
	TCON-T01	
	FCON-T01	
	FCON-T02	
FD-1	FD-1	

 «Accesorios opcionales» (P.244)

Reproducción

Visualización de información durante la reproducción

Información de imagen de reproducción

Vista simplificada

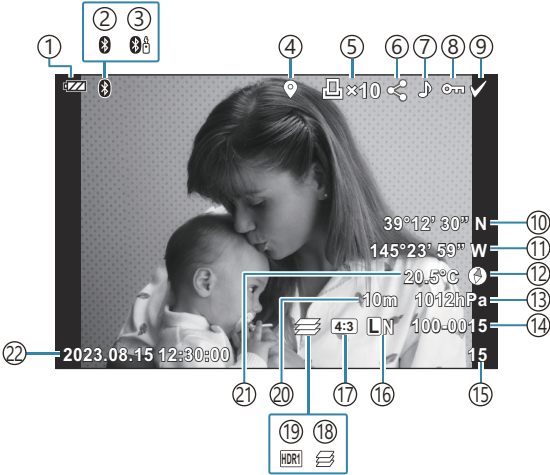

Vista general

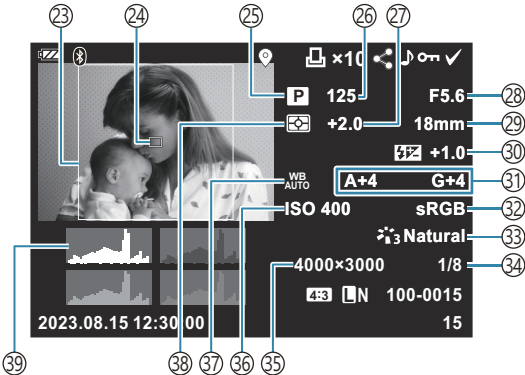

- ① Nivel de la batería (P.27)
- ② Conexión **Bluetooth**® activa (P.180)
- ③ Control remoto (P.192)
- ④ Incluir información GPS (P.208)
- ⑤ Orden impresión
 - Número de impresiones (P.116)
- ⑥ Orden de compartir (P.110)
- ⑦ Grabar sonido (P.112)
- ⑧ Protección (P.111)
- ⑨ Sel. Imagen (P.100)
- ⑩ Latitud (P.212)
- ⑪ Longitud (P.212)
- ⑫ Información de dirección (P.212)
- ⑬ Atmosférica (P.212)
- ⑭ Número de archivo
 -   **Menú personalizado**  > **[Nombre del archivo]** (P.157)
- ⑮ Número de toma
- ⑯ Calidad de imagen (P.82, P.84)
- ⑰ Relación de aspecto (P.81)
- ⑱ Apilado de enfoque (P.49)
- ⑲ Imagen HDR (P.43, P.51)
- ⑳ Altitud/profundidad del agua (P.212)
- ㉑ Temperatura (temperatura del agua) (P.212)
- ㉒ Fecha y hora (P.28)
- ㉓ Límite de aspecto ¹ (P.81)
- ㉔ Pantalla de objetivo AF (P.128)
- ㉕ Modo de disparo (P.35)
- ㉖ Velocidad de obturación (P.39, P.41)
- ㉗ Compensación de exposición (P.59)
- ㉘ Valor de apertura (P.39, P.41)
- ㉙ Distancia focal
- ㉚ Control de intensidad de flash (P.88)
- ㉛ Compensación de balance de blancos (P.155)
- ㉜ Espacio de color (P.155)
- ㉝ Modo Fotografía (P.72)
- ㉞ Tasa de compresión (P.82, P.167)
- ㉟ Número de píxeles (P.82, P.167)
- ㊱ Sensibilidad ISO (P.75)
- ㊲ Balance de blancos (P.76)
- ㊳ Modo de medición (P.89)
- ㊴ Histograma



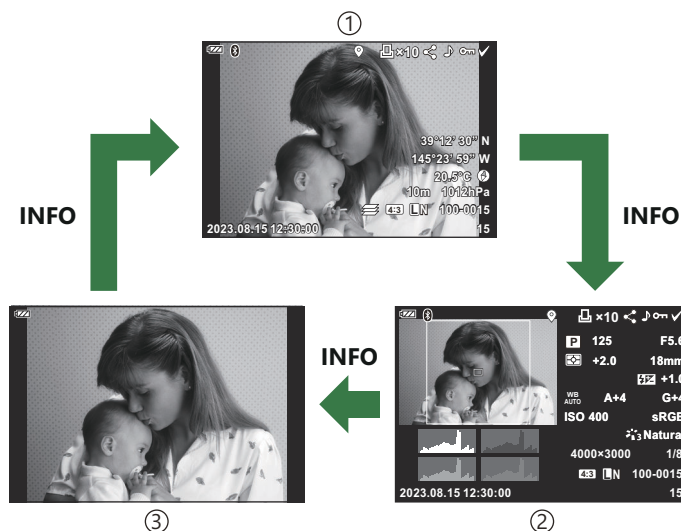
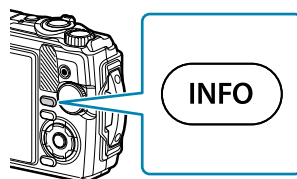

1 Solo aparece si se selecciona una relación de aspecto distinta de 4:3 con una opción de calidad de imagen RAW.

Cambio de la pantalla de información

Puede cambiar la información mostrada durante la reproducción pulsando el botón **INFO**.





- ① Vista simplificada
- ② Vista general
- ③ Solo imagen

☞ Puede añadir visualizaciones de histograma y Luces y sombras a la información mostrada durante la reproducción.   Menú personalizado **B** > [/Ajuste info.] > [ Info] (P.162)

Visualización de fotografías y vídeos

Ver imágenes paradas

1. Pulse el botón .

- Aparecerá la última fotografía tomada.
- Seleccione la fotografía o el vídeo deseado mediante el dial de control o el panel de flechas.
- Para volver al modo de disparo, pulse el obturador hasta la mitad o pulse el botón .











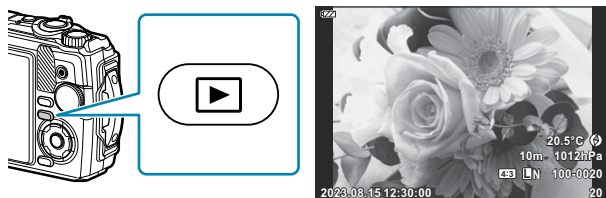







Imagen Parada

Dial de control	<ul style="list-style-type: none">• Reproducción de una toma: Anterior () / Siguiente ()• Reproducción de primeros planos: Puede visualizar la toma siguiente o el anterior durante la reproducción de primeros planos (P.98).• Reproducción de índice/calendario: Seleccione imagen (P.97)
Panel de flechas (   )	<ul style="list-style-type: none">• Reproducción de un fotograma: visualice el fotograma siguiente () / visualizar el fotograma anterior ()• Reproducción de primeros planos: Cambio de la posición del primer plano (P.98) Puede visualizar la toma siguiente () o la toma anterior () durante la reproducción de primeros planos pulsando el botón INFO.• Reproducción de índice/calendario: Seleccione imagen (P.97)
Palanca del zoom	<p>Gire la palanca del zoom en sentido antihorario para la reproducción de índice o calendario (P.97).</p> <p>Gire la palanca del zoom en sentido horario para la reproducción de (P.98).</p>
Botón INFO	Vea la información de imagen (P.94)
Botón  ()	Elimine la imagen (P.101)

<p>Botón OK</p>	<p>Visualice el menú (o salga a la reproducción de fotogramas individuales desde la reproducción de primeros planos o la reproducción de calendario).  «Uso de funciones durante la reproducción» (P.102)</p>
<p>Botón  (✓)</p>	<p>Puede seleccionar varias imágenes para [Orden comp. selec.], [Borrar Selec.] o bien [Orden comp. selec.].  «Selección de imágenes (Orden comp. Selec. Orden comp. selec., Borrar Selec.)» (P.100)</p>

Ver vídeos

1. Pulse el botón .

- Aparecerá la última fotografía tomada.











Vídeo

2. Pulse el botón **OK**.

- Aparecerá el menú directo de reproducción.





3. Seleccione [**Rep. Vídeo**] y pulse el botón **OK**.



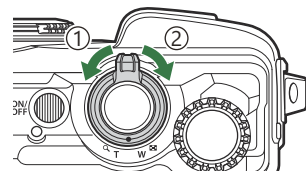

- Se iniciará la reproducción de vídeo.
- Avance rápido y retroceda usando / .
- Pulse el botón **OK** para pausar la reproducción. Mientras el vídeo está en pausa, pulse  para visualizar el primer fotograma y  para visualizar el último. Desplácese al fotograma anterior o siguiente utilizando /  o el dial de control.
- Para finalizar la reproducción, pulse el botón **MENU**.
- Utilice   para ajustar el volumen durante la reproducción de vídeo.

Búsqueda rápida de imágenes (reproducción de índice y calendario)

Al girar la palanca del zoom en sentido antihorario (hacia ) durante la reproducción de una toma sencilla, se inicia la reproducción de índice. Gire hasta el final para reproducir el calendario.



- ① En sentido antihorario (lado )
- ② En sentido horario (lado )



- Utilice    o el dial de control para mover el cursor.
- Gire la palanca del zoom en sentido horario (lado ) para pasar sucesivamente de la reproducción de calendario a la de índice y a la reproducción de una toma.
- Para salir de la reproducción de calendario a la de una toma, pulse el botón **OK**.





- ① Reproducción de un fotograma
- ② Visualización del índice
- ③ Visualización del calendario

 Puede cambiar el número de tomas para la visualización del índice.  [\[Ajustes\] \(P.164\)](#)

Acercamiento (Reproducción de primeros planos)

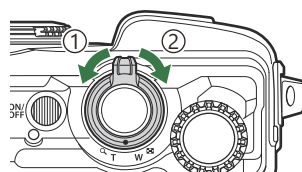
Para utilizar el zoom en la imagen actual durante la reproducción de un solo fotograma, gire la palanca del zoom en sentido horario (hacia ) para acercar la imagen y en sentido antihorario (hacia ) para alejarla. Pulse el botón **OK** para volver a la reproducción de una toma.



① En sentido antihorario (lado )

② En sentido horario (lado )

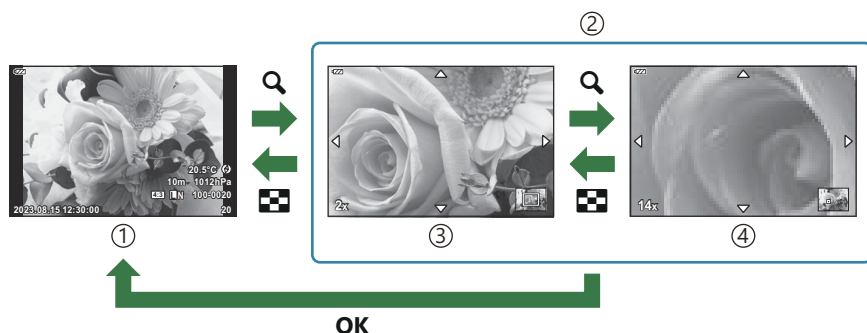





① Reproducción de una toma

② Reproducción de primeros planos

③ Zoom 2x

④ Zoom 14x

- Pulse     para desplazarse por una imagen en la dirección del botón que ha pulsado.
- Para ver otras imágenes con el zoom ampliado, pulse el botón **INFO** y después pulse . Pulse el botón **INFO** otra vez para volver a activar el desplazamiento. También puede ver otras imágenes mediante el dial de control.

Reproducción desplazable de panoramas

Realiza una serie de imágenes que se combinan para crear una panorámica.

1. Seleccione una panorámica en una reproducción de un fotograma.

2. Gire la palanca del zoom en el sentido de las agujas del reloj (hacia **Q**).

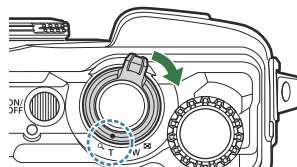

- Pulse **Δ ▽ <|>** para desplazarse por una imagen en la dirección del botón que ha pulsado.



①

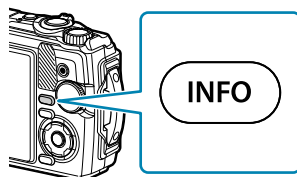

① Zona que se está reproduciendo

- Para utilizar el zoom en la imagen actual durante la reproducción de desplazamiento de una panorámica, gire la palanca del zoom en el sentido de las agujas del reloj para acercar (proporciones de 2× a 14×), y en sentido contrario a las agujas del reloj para alejar. Pulse el botón **OK** para volver a la reproducción de una toma.
- Para ver otras imágenes con el zoom ampliado 2× o superior, pulse el botón **INFO** y después pulse **<|>**. Pulse el botón **INFO** otra vez para volver a activar el desplazamiento. También puede ver otras imágenes mediante el dial de control.



Selección de varias imágenes (Orden comp. selecc., , Borrar Selec.)

Puede seleccionar varias imágenes para **[Orden comp. selecc.]**, **[]**, o **[Borrar Selec.]**.

1. Seleccione imágenes pulsando el botón () durante la reproducción.
 - La imagen se seleccionará y se mostrará .
 - Para cancelar la selección, pulse el botón de nuevo.
 - Puede seleccionar una imagen durante la reproducción de una toma y la reproducción del índice.
2. Pulse el botón **OK** para mostrar los menús y seleccione **[Orden comp. selecc.]**, **[]**, o **[Borrar Selec.]**.

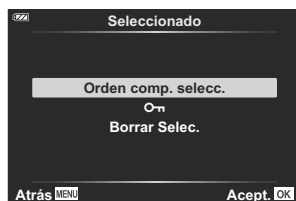

Eliminar imágenes (Borrar)

1. Muestre una imagen que desee eliminar y presione el botón  (▽).

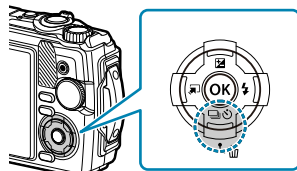

2. Seleccione **[Si]** y pulse el botón **OK**.



- La imagen se eliminará.

Uso de funciones durante la reproducción

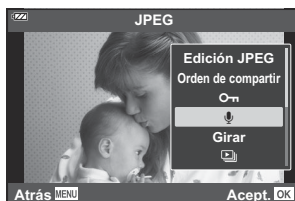
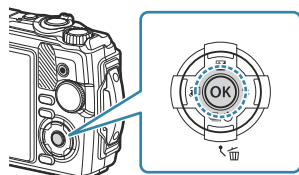

El menú de reproducción directo puede visualizarse pulsando el botón **OK** durante la reproducción. Seleccione la opción deseada y selecciónela pulsando el botón **OK**.



- Reproducir 🎵 (P.104)
- Edición RAW (P.105).
- Edición JPEG (P.106)
- Rep. Vídeo (P.96)
- Edic. vídeo (P.108)
- Orden de compartir (P.110)
- 📶 (P.111)
- 🎤 (P.112)
- Girar (P.113)
- 📄 (P.114)
- Combinar Imagen (P.115)
- 📄 (P.116)
- Borrar (P.119)

Las opciones mostradas varían según el tipo de imagen seleccionada.

	RAW	JPEG	RAW+JPEG	Vídeo
Reproducir 🎵	○	○	○	×
Edición RAW	○	×	○	×
Edición JPEG	×	○	○	×
Rep. vídeo	×	×	×	○
Edic. vídeo	×	×	×	○
Orden de compartir	○	○	○	○
📶	○	○	○	○
🎤	○	○	○	×
Rotación	○	○	○	×

	RAW	JPEG	RAW+JPEG	Vídeo
	<input type="radio"/>	<input type="radio"/>	<input type="radio"/>	<input type="radio"/>
Combinar Imagen	<input type="radio"/>	×	<input type="radio"/>	×
	×	<input type="radio"/>	<input type="radio"/>	×
Borrar	<input type="radio"/>	<input type="radio"/>	<input type="radio"/>	<input type="radio"/>

Reproducir notas de voz (Reproducir 🎵) cuando se muestra la imagen asociada

Las notas de voz ([P.112](#), [P.136](#)) se reproducen cuando aparece la imagen asociada.

1. Seleccione una foto con audio y pulse el botón **OK**.

2. Seleccione **[Reproducir 🎵]** y pulse el botón **OK**.

- Se iniciará la reproducción de audio.

- Para finalizar la reproducción de audio, pulse el botón **OK** o **MENÚ**.
- Utilice **△ ▽** para ajustar el volumen durante la reproducción.

Retoque de imágenes (EdiciónRAW/Edición JPEG)

Permite crear copias de fotografías retocadas. En el caso de las fotografías RAW, puede ajustar los parámetros vigentes en el momento de tomar la fotografía, como el balance de blancos y el modo de fotografía (filtros artísticos incluidos). Con las imágenes JPEG, puede realizar ediciones simples como recortar y cambiar el tamaño.

Edición RAW	<p>Permite retocar las fotografías y guardar las copias resultantes en el formato JPEG (P.105). Las siguientes opciones están disponibles:</p> <p>[Actual]: Guarde la fotografía con las opciones actualmente seleccionadas con la cámara.</p> <p>[ART BKT]: La cámara crea varias copias JPEG de cada imagen, una para cada filtro artístico seleccionado. Seleccione uno o varios filtros y aplíquelos a una o varias imágenes.</p>
Edición JPEG	<p>Permite retocar las fotografías y guardar las copias resultantes en el formato JPEG (P.106).</p>

Retoque de fotografías RAW (Edición RAW)

1. Durante la reproducción, visualice la foto que desea retocar y pulse el botón **OK**.
2. Seleccione **[Editar RAW]** y pulse el botón **OK**.
 - Se mostrarán las opciones de edición.

ⓘ Si la fotografía actual no es una imagen RAW, **[Edición RAW]** no se mostrará. Seleccione otra imagen.

3. Resalte los elementos con los botones $\Delta \nabla$.
 - Para aplicar los ajustes de cámara actuales, seleccione **[Actual]** y pulse el botón **OK**. Se aplican los ajustes actuales.
 - Seleccione **[Sí]** con $\Delta \nabla$ y pulse el botón **OK** para crear una copia JPEG con los ajustes seleccionados.
 - Al seleccionar **[ART BKT]** y pulsar \triangleright se muestra una lista de filtros artísticos. Seleccione filtros artísticos y pulse el botón **OK** para seleccionar o deseleccionar. Los filtros seleccionados se marcan con una \checkmark . Pulse el botón **MENU** para regresar a la pantalla anterior cuando haya seleccionado todos los filtros deseados.
 - Pulse el botón **OK** para grabar la imagen tras procesarla con el filtro artístico seleccionado.

4. Para crear copias adicionales a partir de la misma imagen original, seleccione **[Rest.]** y pulse el botón **OK**. Para salir sin crear más copias, seleccione **[No]** y pulse el botón **OK**.
 - Seleccionando **[Rest.]** aparecen las opciones de edición. Repita el proceso desde el paso 3.

 Las fotografías RAW no se pueden retocar si:



- no hay suficiente espacio en la tarjeta de memoria o la fotografía se tomó con una cámara diferente.

Retoque de fotografías (Edición JPEG)

El menú **[Edición JPEG]** contiene las situaciones indicadas a continuación.

Ajustar sombra	Permite aclarar los sujetos con sombras oscuras.
Cor.O.Rojo	Reduce el «efecto de ojos rojos» en las fotografías tomadas con flash.
	Permite recortar imágenes. Ajuste el tamaño del recorte con el dial de control y colóquelo con $\Delta \nabla \triangleleft \triangleright$.
Aspecto	Cambia la relación de aspecto del valor estándar 4:3 a [3:2] , [16:9] , [1:1] , o [3:4] . Después de escoger una relación de aspecto, utilice $\Delta \nabla \triangleleft \triangleright$ para posicionar el recorte.
B/N	Crea una copia de la imagen actual en blanco y negro.
Sepia	Crea una copia de la imagen actual en tonos sepia.

Saturación	Ajusta la intensidad de los colores. Los resultados pueden visualizarse en la pantalla.
	Permite crear una copia redimensionada de 1280 × 960, 640 × 480 o 320 × 240 píxeles. Las imágenes con una relación de aspecto diferente del estándar 4:3 cambian de tamaño para acercarse a la opción seleccionada.
e-Retrato	Alisa el cutis. Es posible que no consiga el efecto deseado si no se detectan rostros.

- ⓘ Es posible que la corrección de ojos rojos no funcione en algunas imágenes.
- ⓘ No se puede editar una imagen JPEG en los casos siguientes:
 - Cuando la imagen se procesa en un ordenador que no tiene suficiente espacio libre en la memoria de la tarjeta o cuando se graba una imagen en otra
- ⓘ  no se puede utilizar para ampliar imágenes.
- ⓘ  no se puede aplicar a algunos.
- ⓘ  (recortar) y **[Aspecto]** solo se aplican a imágenes con una relación de aspecto de 4:3 (estándar).

1. Durante la reproducción, visualice la foto que desea retocar y pulse el botón **OK**.

2. Seleccione **[Editar JPEG]** y pulse el botón **OK**.

- Se mostrarán las opciones de edición.

ⓘ Si la fotografía actual no es una imagen JPEG, **[Edición JPEG]** no estará disponible.
Seleccione otra imagen.

3. Seleccione una opción utilizando $\Delta \nabla$ y pulse el botón **OK**.

- El efecto puede previsualizarse en la pantalla. Si hay varias opciones indicadas para el elemento seleccionado, utilice $\Delta \nabla$ para seleccionar la opción deseada.
- Cuando la opción  está seleccionada, es posible dimensionar el recorte con los diales y colocarlo con $\Delta \nabla \triangleleft \triangleright$.
- Cuando la opción **[Aspecto]** está seleccionada, puede posicionar el recorte utilizando $\Delta \nabla \triangleleft \triangleright$.

4. Seleccione **[Sí]** y pulse el botón **OK**.

- La imagen editada se guarda en la tarjeta.

Edición de vídeos (Edic. vídeo)

Editar vídeos.

Creación de fotogramas de vídeo (Captura imag. en vídeo)

Guarda una copia fija (relación de aspecto **[16:9]**) de un fotograma seleccionado de un vídeo 4K grabada con la cámara.

1. Muestre un vídeo que desee editar y pulse el botón **OK**.
2. Seleccione **[Edic. vídeo]** y pulse el botón **OK**.
3. Utilice $\Delta \nabla$ para seleccionar **[Captura imag. en vídeo]** el grupo de menú y pulse el botón **OK**.
4. Utilice $\langle \triangleright$ para seleccionar una toma y guardarla como imagen fija y pulse el botón **OK**.
 - Utilice $\Delta \nabla$ o para saltar varios fotogramas.
 - Pulse el botón **MENU** para volver a la reproducción de una toma.

 La fecha de la grabación de la imagen parada será distinta de la fecha del vídeo original.

Recorte de vídeos (Recortar vídeos)

Recorta el metraje seleccionado de los vídeos grabados con la cámara y sobrescribe el original con el metraje editado o guarda la copia editada por separado.

1. Muestre un vídeo que desee editar y pulse el botón **OK**.
 2. Seleccione **[Edic. vídeo]** y pulse el botón **OK**.
 3. Utilice $\Delta \nabla$ para seleccionar **[Recortar vídeos]** y pulse el botón **OK**.
-

4. Seleccione **[Sobrescr.]** o **[Nuev. arch.]** y pulse el botón **OK**.
 - Si la imagen está protegida, no se puede seleccionar **[Sobrescr.]**.

5. Utilice **<|>** para seleccionar la opción deseada para saber si la sección que se va a borrar empieza por el primer fotograma o por el último y, a continuación, pulse el botón **OK**.
 - Para saltar al primer o al último fotograma, gire el dial de control.

6. Utilice **<|>** para seleccionar la sección que desea borrar.
 - La sección por eliminar aparece en color rojo.

7. Pulse el botón **OK**.

8. Seleccione **[Sí]** y pulse el botón **OK**.



ⓘ La fecha de la grabación de la imagen parada será distinta de la fecha del vídeo original.

Seleccionar imágenes para compartir (Orden de compartir)

Puede seleccionar las imágenes que desee transferir a un smartphone previamente.

1. Visualice una imagen que desee transferir y pulse el botón **OK**.
 - Aparecerá el menú de reproducción.
2. Seleccione **[Orden de compartir]** y pulse el botón **OK**. A continuación, pulse Δ o ∇ .
 - La imagen se marcará para compartir. Aparecerá un icono  y el tipo de archivo.
 - Se pueden marcar hasta 200 imágenes para compartir a la vez.
 - Para cancelar una orden de compartir, presione Δ o ∇ .

 Las órdenes de compartir no pueden incluir imágenes RAW.

 Puede seleccionar previamente las imágenes que desee transferir y definir una orden de compartir todo de una vez.  [«Selección de imágenes \(Orden comp. Seleccionar, Borrar Seleccionar\)» \(P.100\)](#), [«Transferencia de imágenes a un smartphone» \(P.183\)](#)

Protección de fotografías (🔒)

Proteja las imágenes para que no se borren accidentalmente.

1. Visualice una imagen que desee proteger y pulse el botón **OK**.
2. Seleccione [🔒] y pulse el botón **OK**. A continuación, pulse Δ o ∇ .

- Las imágenes protegidas se indican por medio del icono 🔒 («protección»).



- Pulse Δ o ∇ para eliminar la protección.

👉 También puede proteger varias imágenes seleccionadas. 👉 «[Selección de varias imágenes](#) ([Compartir orden seleccionado](#), 🔒, [Borrar seleccionado](#))» (P.100)

⚠️ Si formatea la tarjeta, se eliminan todos los datos, incluidas las imágenes protegidas.

Añadir audio a las imágenes (🎤)

Puede grabar audio usando el micrófono estéreo incorporado y añadirlo a las imágenes. El audio grabado proporciona una alternativa sencilla a las notas escritas sobre las imágenes. Las grabaciones de audio pueden tener una longitud de hasta 30 s.

1. Visualice la imagen a la que desea añadir el audio y pulse el botón **OK**.
 - La grabación de audio no está disponible con imágenes protegidas.

2. Seleccione [🎤] y pulse el botón **OK**.

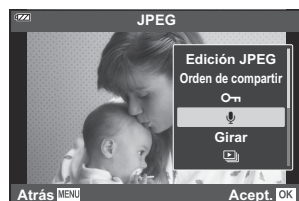

- Para salir sin añadir audio, seleccione **[No]**.

3. Seleccione [🎤 Inicio] y pulse el botón **OK** para iniciar la grabación.

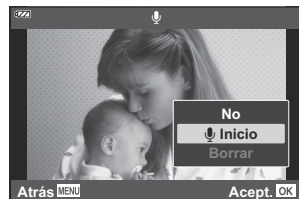

4. Pulse el botón **OK** para finalizar la grabación.
 - Las imágenes que tienen sonido se indican por medio de los iconos 🎵.
 - Para eliminar el audio grabado, seleccione **[Borrar]** en el paso 3.



🔊 También puede añadir sonido a las imágenes usando la opción **[Edición]** en el menú **Reprod.** (P.139). Utilice **[Edición]** > **[Sel.Image]** para seleccionar la imagen y, a continuación, pulse el botón **OK** y seleccione [🎤].

🔊 El audio grabado puede reproducirse utilizando **[Reproducir 🎵]** (P.104).

Girar imágenes (Girar)

Escoja si desea rotar las fotografías.

1. Visualice una imagen que desee girar y pulse el botón **OK**.
2. Seleccione **[Girar]** y pulse el botón **OK**.
3. Pulse Δ para girar la imagen en sentido antihorario y ∇ para girarla en sentido horario. La imagen gira cada vez que se pulsa el botón.
 - Pulse el botón **OK** para guardar los cambios y salir.
 - La imagen girada se guarda en su orientación actual.
 - Los vídeos y las imágenes protegidas no pueden girarse.

 Puede configurar la cámara para girar automáticamente las imágenes con orientación vertical durante la reproducción.  [Menú reproducción > \[📺\] \(P.140\)](#)

 **[Girar]** no está disponible cuando se selecciona **[Apag.]** para [📺].

Reproducción automática de imágenes ()

Esta función muestra imágenes guardadas en la tarjeta una tras otra.

1. Pulse el botón **OK** en la pantalla de reproducción.

2. Seleccione [] y pulse el botón **OK**.

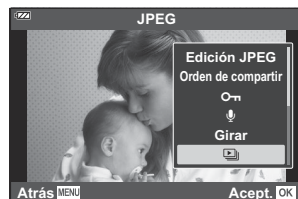

3. Configure la presentación de diapositivas.

Inicio	Iniciar la representación de diapositivas. Las imágenes se muestran en orden, empezando por la imagen actual.
BGM	[Enc.] o [Apag.] , la música de fondo.
Desplazam.	Permite definir el tipo de datos que se reproducirán.
Intervalo Diapo	Permite seleccionar el tiempo de reproducción de cada diapositiva de 2 a 10 segundos.
Intervalo Vídeo	Seleccione [Completo] para reproducir la duración completa de cada vídeo en la diapositiva o [Corto] para reproducir únicamente la sección inicial de cada vídeo.

4. Seleccione [**Inicio**] y pulse el botón **OK**.

- Se iniciará la presentación de las diapositivas.
- Pulse Δ ∇ durante la presentación de diapositivas para ajustar el volumen general del altavoz de la cámara. Pulse \triangleleft \triangleright mientras se visualiza el indicador de ajuste de volumen para ajustar el equilibrio entre el sonido grabado con la imagen o el vídeo y la música de fondo.
- Pulse el botón **OK** para detener la presentación de diapositivas.

Combinación de imágenes (Combinar Imagen)

Permite superponer fotografías RAW existentes y crear una nueva imagen. Puede incluir hasta 3 fotografías en la superposición.

Los resultados pueden modificarse ajustando el brillo (ganancia) individualmente para cada imagen.

1. Reproduzca la fotografía y pulse el botón **OK**.
2. Seleccione **[Combinar Imagen]** y pulse el botón **OK**.
3. Seleccione el número de imágenes que quiera superponer y pulse el botón **OK**.
4. Seleccione las imágenes RAW para la superposición utilizando Δ ∇ \triangleleft \triangleright y pulse el botón **OK**.

- Aparecerá un icono \checkmark en las imágenes seleccionadas. Pulse de nuevo el botón **OK** para eliminar el icono \checkmark .

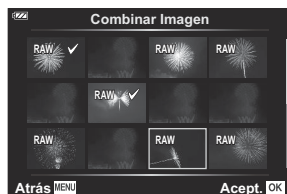

- Una vez seleccionado el número de imágenes seleccionadas en el paso 3, aparecerá una superposición.

5. Ajuste la ganancia para cada una de las imágenes de la superposición.
 - Seleccione las imágenes con los botones \triangleleft \triangleright y ajuste la ganancia con los botones Δ ∇ .
 - La ganancia puede ajustarse en el rango 0,1 – 2,0. Compruebe los resultados en el monitor.

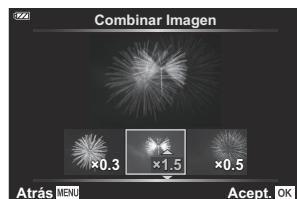

6. Pulse el botón **OK**. Se mostrará un cuadro de diálogo de confirmación.
 - Seleccione **[Sí]** y pulse el botón **OK**.



🔗 La imagen se guarda con la calidad de imagen establecida en el momento de guardarla (si se seleccionó **[RAW]** para la calidad de imagen, se guardará como **[L F+RAW]**).

🔗 Las superposiciones guardadas en el formato RAW pueden combinarse con otras imágenes RAW para crear superposiciones que contengan 4 imágenes o más.

Orden de impresión (DPOF)

Puede guardar órdenes de impresión digitales en la tarjeta de memoria donde se enumeren las fotografías que se van a imprimir y el número de copias de cada impresión. Posteriormente, puede imprimir las imágenes en una imprenta que admita el formato DPOF. Se necesita una tarjeta de memoria para crear una orden de impresión.

Creación de una orden de impresión

1. Pulse el botón **OK** durante la reproducción y seleccione [] (Orden impresión).
2. Seleccione [] o [] y pulse el botón **OK**.

Fotografía individual

Pulse <|> para seleccionar un fotograma que desee añadir a la orden de impresión y, a continuación, pulse Δ ∇ para elegir el número de copias.



- Repita este paso si lo desea para añadir más imágenes a la orden de impresión. Pulse el botón **OK** cuando haya seleccionado todas las imágenes deseadas.

Todas las fotografías

Seleccione [] y pulse el botón **OK**.

3. Seleccione el formato para la fecha y la hora y pulse el botón **OK**.



No	Las fotografías se imprimen sin la fecha y la hora.
Fecha	Las fotografías se imprimen con la fecha de disparo.
Hora	Las fotografías se imprimen con la hora del disparo.

ⓘ Al imprimir imágenes, el ajuste no puede cambiarse entre las fotografías.

4. Seleccione **[Definir]** y pulse el botón **OK**.

- El ajuste se aplica a las imágenes guardadas en la tarjeta que se está usando para la reproducción.

ⓘ La cámara no puede usarse para modificar la orden de impresión creada con otros dispositivos. Si crea una orden de impresión nueva, se eliminan las órdenes existentes creadas con otros dispositivos.

ⓘ Las órdenes de impresión no pueden incluir imágenes o vídeos RAW.

Eliminación de todas las fotografías o las fotografías seleccionadas de la orden de impresión

Puede reiniciar todos los datos de impresión o tan solo los datos de las fotografías seleccionadas.

1. Pulse el botón **OK** durante la reproducción y seleccione **[⏏]** (Orden impresión).

2. Seleccione **[⏏]** y pulse el botón **OK**.

- Para eliminar todas las fotografías de la orden de impresión, seleccione **[Rest.]** y pulse el botón **OK**. Para salir sin eliminar todas las fotografías, seleccione **[Mantener]** y pulse el botón **OK**.
- También puede eliminar todas las imágenes de la orden de impresión seleccionando **[⏏ALL]** y eligiendo **[Rest.]**.

- 3.** Pulse <▶> para seleccionar imágenes que desee eliminar de la orden de impresión.
 - Utilice ▾ para definir el número de impresiones en 0. Pulse el botón **OK** cuando haya eliminado todas las imágenes deseadas de la orden de impresión.

- 4.** Seleccione el formato para la fecha y la hora y pulse el botón **OK**.
 - Este ajuste se aplica a todas las imágenes con datos de orden de impresión.
 - El ajuste se aplica a las imágenes guardadas en la tarjeta que se está usando para la reproducción.

- 5.** Seleccione **[Definir]** y pulse el botón **OK**.

Eliminar imágenes (Borrar)

Elimina la imagen actual.

- 1.** Reproduce la fotografía que desea eliminar y pulsa el botón **OK**.
- 2.** Seleccione **[Borrar]** y pulse el botón **OK**.
- 3.** Seleccione **[Sí]** y pulse el botón **OK**.
 - La imagen se eliminará.

Funciones del menú

Operaciones del menú básico

Los menús pueden utilizarse para personalizar y facilitar el uso de la cámara, además de incluir opciones de disparo y reproducción a las que no se muestran en la pantalla Live Control ni en ningún otro lugar.

Pestaña	Nombre de pestaña	Descripción
	Menú de disparo 1	Opciones de fotografía. Prepara la cámara para el disparo o accede a los ajustes básicos de la fotografía.  «Menú de disparo 1 y 2» (P.123)
	Menú de disparo 2	Opciones de fotografía. Permite modificar ajustes avanzados de la fotografía.  «Menú de disparo 1 y 2» (P.123)
	Menú Vídeo	Opciones de grabación de vídeo. Permite modificar los ajustes básicos y personalizados.  «Menú vídeo» (P.137)
	Menú reproducción	Opciones de reproducción y retoque.  «Menú reproducción» (P.139)
	Menú personalizado	Opciones de personalización de la cámara.  «Los menús personalizados» (P.148)
	Menú Configuración	Opciones para ajustar el reloj, elegir un idioma, etc.  «El menú de configuración» (P.143)

Funciones que no pueden seleccionarse en los menús

Algunos elementos no pueden seleccionarse en los menús cuando se utiliza el panel de flechas.

- Elementos que no pueden ajustarse con el modo de disparo actual.  «Lista de modos de disparo configurables» (P.213)
- Elementos que no pueden seleccionarse porque ya se ha definido otro elemento:
 - Los ajustes como el modo fotografía no están disponibles cuando el dial de modo se ha girado a la posición **AUTO**.

1. Pulse el botón **MENU** para ver los menús.

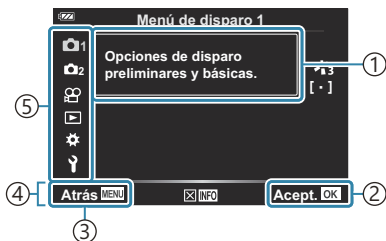

- ① Guía
- ② Pulse el botón **OK** para confirmar los ajustes
- ③ Pulse el botón **MENU** para retroceder una pantalla
- ④ Guía de operación
- ⑤ Pestaña

- Aparece una guía en los 2 segundos posteriores a la selección de una opción. Pulse el botón **INFO** para mostrar u ocultar las guías.

2. Seleccione una pestaña con los botones Δ ∇ y pulse el botón **OK**.

- Se selecciona la pestaña del grupo de menús que aparece al seleccionar el menú personalizado ⚙ . Utilice Δ ∇ para seleccionar el grupo de menús y pulse el botón **OK**.

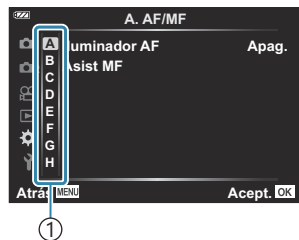

- ① Grupo de menús

3. Seleccione un elemento mediante Δ ∇ y pulse el botón **OK** para mostrar las opciones del elemento seleccionado.

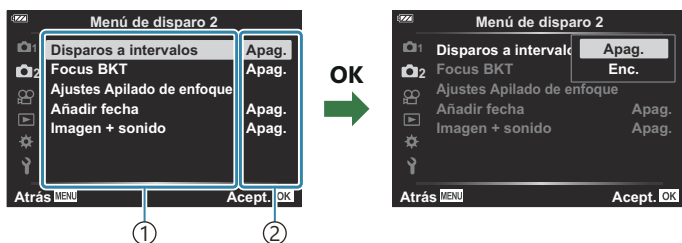

- ① Función
- ② Aparece el ajuste actual

4. Utilice Δ ∇ para seleccionar una opción y pulse el botón **OK** para seleccionar.

- Pulse el botón **MENU** repetidamente para salir del menú.

- ⓘ Dependiendo del estado de la cámara y de la configuración, es posible que algunos elementos no estén disponibles. Los elementos que no están disponibles aparecen sombreados y no pueden seleccionarse.
- 🔗 Para los ajustes predeterminados de cada opción, consulte «[Ajustes predeterminados](#)» (P.223).
- 🔗 También puede navegar por los menús usando los diales delantero y trasero en lugar del panel de flechas.

Uso del menú de disparo 1/menú de disparo 2

Menú de disparo 1 y 2

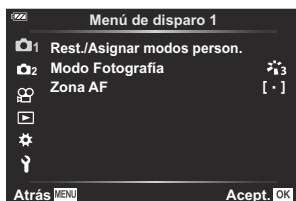

1 Menú de disparo 1

- Rest./Asignar modos person. ([P.53](#), [P.124](#))
- Modo Fotografía ([P.72](#), [P.126](#))
- Zona AF ([P.128](#))

2 Menú de disparo 2

- Disparos a intervalos ([P.130](#))
- Focus BKT ([P.133](#))
- Ajustes Apilado de enfoque ([P.134](#))
- Añadir fechas ([P.135](#))
- Imagen + sonido ([P.136](#))

Restablecer la configuración predeterminada (Rest.)

Puede restaurar fácilmente los ajustes predeterminados de la configuración de fábrica. Puede optar por restaurar casi todos los ajustes o solo los que estén relacionados directamente con la fotografía.

1. Seleccione **[Rest./Asignar modos person.]** en el  Menú de disparo 1 y pulse el botón **OK**.
2. Seleccione **[Rest.]** y pulse el botón **OK**.

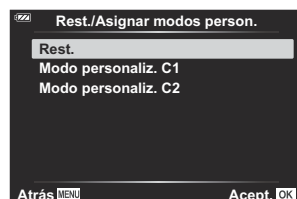

3. Seleccione **[Todo]** o **[Básico]**, y pulse el botón **OK**.

Completo	Restablece todos los ajustes con algunas excepciones, como el ajuste de fecha/hora y la visualización.
Básico	Restablece los ajustes básicos relacionados con la fotografía.

4. Seleccione **[Sí]** y pulse el botón **OK**.

Guardar ajustes (asignar al modo personalizado)

Los ajustes y modos de disparo más frecuentes se pueden guardar en modos personalizados (**C1, C2**) (P53) y se recupera para su uso cuando sea necesario simplemente girando el dial de modo (P53).

- Con los ajustes predeterminados, los modos personalizados son equivalentes al modo **P**.

Opciones de procesamiento (Modo Fotografía)

Puede hacer ajustes individuales en el contraste, la nitidez y otros parámetros en los ajustes de [\[Modo Fotografía\]](#) (P.72). Los cambios en los parámetros se guardan para cada modo de fotografía individualmente.

1. Seleccione **[Modo Fotografía]** en el  menú Disparo 1 y pulse el botón **OK**.

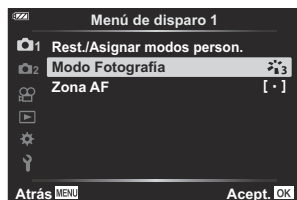

- La cámara muestra el modo de fotografía disponible en el modo de disparo actual.

2. Seleccione la opción usando los botones Δ ∇ y pulse el botón **OK**.

- Pulse \triangleright para definir las opciones detalladas para el modo de fotografía seleccionado. Las opciones detalladas no están disponibles en algunos modos de fotografía.

Nitidez	Los contornos se realzan para dar a la imagen un aspecto nítido y claro.
Contraste	Permite ajustar la diferencia entre claro y oscuro en la imagen. Acentuar la diferencia entre claros y oscuros puede dar a la imagen una impresión clara y poderosa.
Saturación	Permite ajustar los tonos y la intensidad del color de la imagen. Aumentar la saturación produce una imagen impactante con tonos claros.
Gradación	Permite ajustar los tonos y la intensidad del color de la imagen. La imagen global se aclara u oscurece según la impresión del sujeto. Se pueden producir tonos claros y oscuros en función del contraste.
Filtro de color	Los efectos del filtro de color pueden añadirse a modos de imagen [Monotono] . Según el color, se puede aclarar el sujeto o agudizar el contraste. El contraste se agudiza en el orden de amarillo, naranja y rojo. El verde es eficaz para la fotografía de retrato.
Color monocromático	Los efectos de color pueden añadirse a modos de imagen [Monotono] .
Efecto	Permite configurar la intensidad del efecto aplicado cuando el modo de imagen está ajustado a [i-Enhance] .
Añadir Efectos	Los filtros artísticos también permiten configurar efectos de marco y otros efectos.

 Los cambios en el contraste no afectan a los ajustes distintos de **[Normal]**.

Selección del área de enfoque (Zona AF)

Puede seleccionar la posición y el tamaño del área de enfoque para el enfoque automático.

 (Todos los objetivos)	La cámara selecciona automáticamente de entre todo el conjunto de áreas de enfoque.
[·] (Objetivo único)	Puede seleccionar un único objetivo AF.
Seguimiento	La cámara sigue automáticamente el movimiento del sujeto para enfocarlos continuamente.

Ajuste del objetivo AF (Área)

Puede seleccionar la posición del objetivo AF manualmente.

1. Seleccione **[Zona AF]** en el  Menú de disparo 1 y pulse el botón **OK**.
2. Seleccione **[·]** y pulse el botón **OK**.
3. Seleccione la posición del objetivo AF con los botones Δ ∇ \triangleleft \triangleright y pulse el botón **OK**.
 - Si mantiene pulsado el botón **OK** antes de fijar la posición, el objetivo AF volverá al centro.

 Para reposicionar el objetivo AF cuando la cámara esté lista para disparar, mantenga pulsado el botón **OK**.

 El tamaño y el número de objetivos AF cambia con la relación de aspecto (P81).

 La posición del objetivo AF no puede cambiarse mientras se utiliza el teleconversor digital.

Enfoque continuo de sujetos en movimiento (Seguimiento)

La cámara puede seguir automáticamente el movimiento del sujeto para enfocarlos continuamente.

1. Seleccione **[Zona AF]** en el  Menú de disparo 1 y pulse el botón **OK**.

2. Seleccione **[Seguimiento]** y pulse el botón **OK**.
3. Pulse el botón **MENU** para volver a la pantalla de disparo.
4. Alinee el objetivo AF con el sujeto y pulse el botón **OK** mientras mantiene pulsado el disparador hasta la mitad.
5. Cuando se detecta el sujeto, el objetivo AF seguirá su movimiento y lo enfocará automáticamente de forma continua.
 - Para cancelar la función, pulse el botón **OK**.

⚠ Es posible que la cámara no pueda estabilizar el enfoque o seguir al sujeto dependiendo del sujeto y de las condiciones de disparo.

🔦 Si la cámara no puede seguir al sujeto, el objetivo AF se iluminará en rojo.

🔦 Al utilizar un teleconversor digital, la selección del objetivo AF se fija en **[L •]** (objetivo único).

Disparo automático con un intervalo fijo (Disparos a intervalos)

Puede ajustar la cámara para que dispare automáticamente con un lapso de tiempo definido. Los fotogramas de disparo también pueden grabarse como un vídeo único.

1. Seleccione **[Disparos a intervalos]** en **2** Menú de disparo 2 y pulse el botón **OK**.

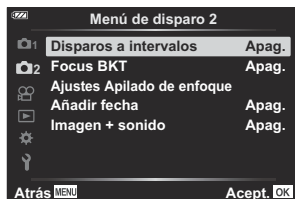

2. Seleccione **[Enc.]** y pulse **▷**.
3. Ajuste los valores siguientes y pulse el botón **OK**.

Encuadre	Elija el encuadre capturado. [2]–[299] (fotogramas)
Tiempo de espera.	Escoja el periodo de espera de la cámara antes de iniciar la fotografía temporizada de intervalo y antes de realizar el primer disparo. [00:00:00]–[24:00:00]
Tiempo del intervalo	Escoja el periodo de espera de la cámara entre disparos después de iniciarse el disparo. [00:00:01]–[24:00:00]
Modo Intervalo	Elija si la cámara da prioridad a la toma de fotografías en el intervalo seleccionado o a la toma del número de fotografías seleccionado. [Tiempo priorit.]/[Fotogr. priorit.] <ul style="list-style-type: none">• Si se selecciona [Tiempo priorit.], es posible que la exposición anterior no finalice antes de que comience la siguiente. El número final de fotografías puede ser menor que el elegido para [Número de fotogramas] si, por ejemplo, [Duración intervalo] es muy corto o la toma de cada intervalo tarda mucho tiempo en completarse.

Suavizado de exposición	Ajuste la exposición para promediar las diferencias entre tomas. El cambio de exposición será suave en el vídeo del intervalo. [Apag.]/[Enc.]
Vídeo del intervalo	Escoja si desea grabar un vídeo de intervalo. [Apag.] : La cámara guarda los disparos individuales pero no los usa para crear un vídeo del intervalo [Enc.] : La cámara graba los disparos individuales y también los usa para crear un vídeo del intervalo.
Ajustes de vídeo	Escoja el tamaño de fotograma ([Resolución Vídeo]) y la frecuencia ([Frecuencia]) para los vídeos creados con [Vídeo del intervalo] . Las opciones disponibles para [Resolución de vídeo] son: [4K], [FullHD], [HD] Las opciones disponibles para [Frecuencia] son: [30fps], [15fps], [10fps], [5fps]

ⓘ Es posible que **[Tiempo de espera.]**, **[Tiempo del intervalo]** y **[Hora estimada]** difieran en función de la configuración de disparo. Los valores indicados son meramente orientativos.

4. Pulse el botón **OK** repetidamente para volver al Menú de disparo 2.

- Pulse el botón **MENU** para salir de los menús.
- Aparece un icono  en la pantalla de disparo (el icono muestra el número de disparos seleccionado).



5. Suelte el botón de disparo.

- Se tomará el número de tomas especificado automáticamente.



- El disparo del intervalo se cancelará si se produce cualquiera de los siguientes casos:
 - Se acciona el dial de modo, el botón **MENU** o el botón 
- Si apaga la cámara finaliza la fotografía de sincronización de intervalo.

ⓘ La opción **[Revisión de imagen]** (P.143) del menú Configuración  funciona con un tiempo de visualización de 0,5 segundos.

- ⚠ Si el tiempo hasta el disparo o el intervalo de disparo se ajusta en 1 minuto 31 segundos o más, el monitor se apagará y la cámara entrará en modo reposo si no se realizan operaciones después de 1 minuto. La pantalla se encenderá automáticamente 10 segundos antes de que comience el disparo del siguiente intervalo. También puede reactivarse pulsando el botón **ON/OFF** en cualquier momento.
- ⚠ No se creará ningún vídeo del intervalo si algún fotograma no se graba correctamente.
- ⚠ Si no hay espacio suficiente en la tarjeta, el vídeo del intervalo no se graba.
- ⚠ Si no hay carga suficiente en la batería, el disparo puede interrumpirse a mitad de la sesión. Utilice pilas totalmente cargadas o el adaptador USB-AC para disparar durante más tiempo. Si utiliza el adaptador USB-AC, inserte la batería en la cámara y seleccione **[Cargar]** en el cuadro de diálogo que aparece tras conectar el cable USB. Una vez que la pantalla se haya apagado, puede pulsar el botón **ON/OFF** para volver a encenderla y seguir haciendo fotos mientras se está cargando.
- ⚠ Es posible que los vídeos del intervalo creados con un tamaño de **[4K]** no puedan visualizarse en algunos sistemas informáticos. Puede consultar más información al respecto en nuestra página web.

Variar el enfoque poco a poco a lo largo de una serie de imágenes (Focus BKT)



Cada vez que se pulse el botón de disparo, la cámara variará automáticamente el enfoque a lo largo de una serie de 10, 20 ó 30 disparos.

1. Seleccione **[Focus BKT]** en  Menú de disparo 2 y pulse el botón **OK**.
2. Seleccione **[Enc.]** y pulse .
3. Ajuste los valores siguientes y pulse el botón **OK**.

Tiempo de espera.	0 a 30 seg.	Seleccione el tiempo de espera de la cámara antes de iniciar la grabación.
Definir núm. disparos	10/20/30 (fotogramas)	Seleccione el número de fotogramas de la secuencia de horquillado.
Ajustar difer. enfoque	Estrecho/Normal/Amplio	Seleccione la cantidad en la que cambia el enfoque con cada disparo.

4. Pulse el botón de disparo hasta la mitad para enfocar.
 - Si el indicador de enfoque parpadea, la cámara no está enfocada.
5. Presione el botón de disparo hasta el fondo para disparar.

- La cámara capturará el número seleccionado de tomas en **[Fijar número de tomas]** variando el enfoque con cada disparo. La cámara tomará fotografías y, en las distancias delante y detrás, la distancia de enfoque seleccionada al presionar el obturador hasta la mitad.
- El indicador **[BKT]** cambia a color verde durante el horquillado.
- El disparo finaliza cuando el enfoque alcanza ∞ (infinito).



-  La selección del objetivo AF se fija en **[[•]]** (objetivo único).
-  La exposición y el balance de blancos son fijos con los valores para el primer disparo en cada serie.

Aumento de la profundidad de campo (Apilado de enfoque)

Varía el enfoque en el número de disparos seleccionado y combina las imágenes resultantes para formar una sola. La cámara graba dos imágenes: la primera toma realizada y la imagen compuesta.

1. Seleccione **[Ajustes Apilado de enfoque]** en  Menú de disparo 2 y pulse el botón **OK**.
2. Ajuste los valores siguientes y pulse el botón **OK**.

Tiempo de espera.	Seleccione el tiempo de espera de la cámara antes de iniciar la grabación.
Definir núm. disparos	Seleccione el número de tomas que se realizarán y combinarán para crear la imagen final. <ul style="list-style-type: none">• La primera toma no está incluida.

3. Gire el dial de modo hasta .
4. Seleccione **[Apilado de enfoque]** utilizando  y pulse el botón **OK**.
5. Pulse el botón de disparo hasta la mitad para enfocar.
 - Si el indicador de enfoque parpadea, la cámara no está enfocada.
 - Para realizar una serie de tomas a la misma distancia de enfoque, utilice el bloqueo de enfoque (P67) o MF (P80).
6. Presione el botón de disparo hasta el fondo para disparar.

- ⓘ La selección del objetivo AF se fija en **[[•]]** (objetivo único).
- ⓘ La exposición y el balance de blancos son fijos con los valores para el primer disparo en cada serie.

Añadir Fechas (Añadir Fecha)

Añadir fotos con la fecha y/o la hora de grabación.

Apag.	No inserta marcas de fecha y hora en las fotos.
Fecha	Se añade la fecha de grabación a las fotos.
Hora	Se añade la hora de grabación a las fotos.
Fecha + Hora	Se añade la fecha y/o la hora de grabación a las fotos.

- El icono  aparece cuando está activada la opción **[Añadir Fecha]**.

⚠ Las marcas de fecha/hora no se pueden eliminar.

⚠ Esta opción no estará disponible si no se han ajustado la fecha y la hora.  «[Configuración inicial](#)» (P.28)

⚠ Esta opción no está disponible para:





- Imágenes tomadas en modo 0; imágenes grabadas utilizando **[e-Retrato:]**, **[Cielo estrellado]**, **[Live Composite]**, **[Panorama]**, o **[Contraluz HDR] en modo SCN**; imágenes tomadas utilizando **[Apilado de enfoque]** o **[Horquillado de enfoque]** en modo ; imágenes tomadas utilizando **[🐟 HDR]** en modo ; fotos tomadas con **[ART]** seleccionado para el modo de imagen; fotos tomadas con el dial de modo girado a ; fotos tomadas en modo ráfaga; o fotos creadas utilizando la opción **[Editar]** del menú de reproducción.





Imagen + Sonido

Cuando está en **[Enc.]**, la cámara graba automáticamente audio durante 4 segundos después de soltar el obturador. Esto es útil cuando quiera grabar comentarios sobre la toma.

- El icono  aparece cuando está activado **[Imagen + Sonido]**.
- El audio grabado puede reproducirse utilizando **[Reproducir **] (P.104).

 El ajuste **[Definir núm. disparos]** para **[Autodisparador personaliz.]** se fijará en 1.

 Esta opción no está disponible para:

- Imágenes tomadas en modo ; imágenes grabadas utilizando **[e-Retrato:]**, **[Cielo estrellado]**, **[Live Composite]**, **[Panorama]**, o **[Contraluz HDR]** en modo **SCN**; imágenes tomadas utilizando **[Apilado de enfoque]** o **[Horquillado de enfoque]** en modo ; imágenes tomadas utilizando **[ HDR]** en modo ; imágenes tomadas utilizando **[Disparos a intervalos]**

Uso del menú Vídeo

Menú vídeo

Las funciones de grabación de vídeo se configuran en el menú vídeo.



Opción	Descripción
Vídeo 🎤	<p>Ajuste la configuración para la grabación de sonido durante la grabación de vídeos (P.55).</p> <p>[Apag.]: Graba vídeos sin sonido.</p> <p>[Enc.]: Graba vídeos con sonido.</p> <p>[Enc. 🎤]: Graba vídeos con sonido y la reducción de ruido del viento activada.</p>
Nivel de grabación	<p>Ajuste la sensibilidad del micrófono incorporado. Ajuste la sensibilidad mediante Δ ∇ mientras comprueba el nivel máximo del sonido recogido por el micrófono en los segundos anteriores.</p>
Velocidad de vídeo	<p>Selecciona la frecuencia de imagen para la grabación de vídeo (P.84).</p> <ul style="list-style-type: none">• Si va a grabar vídeos que se visualizarán en un televisor, escoja una velocidad de fotograma que coincida con el estándar de vídeo usado en el dispositivo, ya que, de lo contrario, el vídeo no se reproducirá correctamente. Los estándares de vídeo varían en función del país o la región; algunos usan NTSC, otros PAL.<ul style="list-style-type: none">- Si va a fotografiar para visualizar posteriormente en dispositivos NTSC, seleccione 60p (30p)- Si va a fotografiar para visualizar posteriormente en dispositivos PAL, seleccione 50p (25p)
Tasa de bits de vídeo	<p>Permite seleccionar la tasa de compresión para la grabación de vídeo (P.84).</p>

- 🔊 Los sonidos de funcionamiento del objetivo y la cámara pueden grabarse en un vídeo. Para evitar que se graben, reduzca los sonidos de funcionamiento minimizando las operaciones de los botones de la cámara.
- ⚠ El sonido no se graba con vídeos de alta velocidad o vídeos tomados con $\frac{ART}{7}$ (Diorama) seleccionado en el modo de imagen.
- 🔊 Cuando grabación de sonido para vídeos se ajusta en **[Apag.]**, aparece .

Uso del menú Reproducción

Menú reproducción

Menú reproducción

 (P.114)

 (P.140)

Editar (P.105)

Orden de impresión (P.116)

Reset Segur (P.141)

Reiniciar orden de compartir (P.142)

Conexión del dispositivo (P.180)

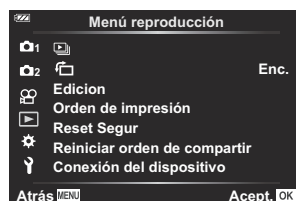

Rotación automática de fotografías con orientación vertical para la reproducción (🔄)

Si se ajusta en **[Enc.]**, las imágenes con la orientación de retrato se giran automáticamente para visualizarlas con la orientación correcta en la pantalla de reproducción.

Eliminación de la protección de todas las imágenes (Reset Segur)

Elimine la protección de varias imágenes simultáneamente.

- 1.** Seleccione **[Reset Segur]** en el menú reproducción  y pulse el botón **OK**.
- 2.** Seleccione **[Si]** y pulse el botón **OK**.

Cancelar una orden de compartir (Reiniciar orden de compartir)

Puede cancelar las órdenes de compartir que se han definido en las imágenes.

1. Seleccione **[Reiniciar orden de compartir]** en el menú reproducción  y pulse el botón **OK**.
2. Seleccione **[Si]** y pulse el botón **OK**.

Uso del menú Configuración

Menú Configuración

Modifique los ajustes básicos de la cámara. Algunos ejemplos serían la selección del idioma y el brillo del monitor. El menú de configuración también contiene opciones usadas durante el proceso de configuración inicial.



Opción	Descripción
Config. Tarj.	Puede formatear la tarjeta o borrar todas las imágenes (P.145, P.146).
⌚ Ajustes (Ajuste de fecha/hora)	Ajuste la fecha y la hora (P.28).
🗣️ (Cambiar el idioma de visualización)	Escoja un idioma para los menús de la cámara y las guías que se muestran al configurar las funciones (P.147).
📺 (Ajuste del brillo del monitor)	Puede ajustar el brillo del monitor. Seleccione una opción usando los botones Δ ∇ .



Opción	Descripción
Revisión imagen	<p>Elija si las imágenes se muestran automáticamente después de tomarlas. También puede configurar durante cuánto tiempo se mostrarán las imágenes. Esta función resulta útil para revisar rápidamente la imagen que ha fotografiado. Puede hacer el siguiente disparo pulsando el botón de disparo hasta la mitad mientras se visualiza la imagen capturada en el monitor.</p> <p>[0.3sec] – [20sec]: Establece la duración (segundos) para mostrar la imagen capturada en el monitor.</p> <p>[Apag.]: La imagen capturada no se muestra en el monitor.</p> <p>[Auto ]: Muestra la imagen capturada y, a continuación, cambia al modo de reproducción. Resulta útil para borrar una imagen después de revisarla.</p>
Ajustes de Wi-Fi/ Bluetooth	<p>Ajuste la configuración para la conexión a smartphones compatibles con Wi-Fi/Bluetooth® y mandos a distancia opcionales mediante la función inalámbrica de la cámara (P.186, P.178).</p>
Menú Construcción	<p>Utilice y configure los ajustes relacionados con la toma de fotografías de construcción (P.170).</p>

Formatear la tarjeta (Config. Tarj.)

Las tarjetas deben formatearse con esta cámara antes del primer uso o después de usarlas con otras cámaras u otros ordenadores.

⚠ Todos los datos almacenados en la tarjeta, incluidas las imágenes protegidas, se borran al formatear la tarjeta. Si se formatea una tarjeta usada, compruebe que no haya imágenes que desee conservar en la tarjeta. 🖱️ [«Tarjetas compatibles» \(P.21\)](#)

1. Seleccione **[Config. Tarj.]** en el menú Configuración **Y** y pulse el botón **OK**.

- Si la tarjeta contiene datos aparecerá un menú. Seleccione **[Formatear]** y pulse el botón **OK**.



2. Seleccione **[Sí]** y pulse el botón **OK**.

- Se formateará la tarjeta.

Borrar todas las imágenes (Config. Tarj.)

Todas las imágenes en la tarjeta se eliminan de una vez. Las imágenes protegidas no se eliminan.

1. Seleccione **[Config. Tarj.]** en el menú Configuración **Y** y pulse el botón **OK**.



2. Seleccione **[Borrar Todo]** y pulse el botón **OK**.
3. Seleccione **[Sí]** y pulse el botón **OK**.
 - Se eliminan todas las imágenes.

Elegir un idioma

Elija un idioma diferente para los menús y los mensajes que aparecen en el monitor.

1. Seleccione [**CS**] en el menú Configuración **Y** y pulse el botón **OK**.

2. Marque el idioma deseado con el dial de control o los botones **△ ▽ < ▷**.



3. Pulse el botón **OK** cuando se seleccione el idioma deseado.

Uso del menú Personalizado

Los Menús personalizados

Los ajustes de la cámara se pueden individualizar usando el menú personalizado .



Menú personalizado



- A** AF/MF (P.149)
- B** Disp/  /PC (P.150)
- C** Exp/ISO (P.152)
- D**  Personalizado (P.154)
- E**  /WB/Color (P.155)
- F** Grabar (P.157)
- G** Sensor de campo (P.159)
- H**  Utilidad (P.160)

A AF/MF

MENÚ → ⚙ → **A**

Opción	Descripción
Iluminador AF	Active el iluminador AF para ayudar al enfoque cuando la iluminación sea escasa. Seleccione [Apag.] para desactivar el iluminador AF.
Asist MF	Activa el Asist MF para ayudar al enfoque durante el bloqueo del enfoque o el enfoque manual (P161).

MENU → [Settings] → **B**

Opción	Descripción
 /Ajuste Info	<p>Seleccione la información que se muestra cuando se pulsa el botón INFO (P.162).</p> <p>[▶ Info]: Seleccione la información mostrada en la reproducción a pantalla completa.</p> <p>[LV-Info]: Seleccione la información que se muestra cuando la cámara está en modo de disparo.</p> <p>[🔲 Ajustes]: Seleccione la información que aparece en las pantallas de índice y calendario.</p>
Extend. LV	<p>[Apag.]: Los cambios en los ajustes como la compensación de exposición se reflejan en la pantalla del monitor.</p> <p>[Enc.]: Los cambios en los ajustes como la compensación de exposición no se reflejan en la pantalla del monitor y el brillo se ajusta para mostrar la exposición lo más óptima posible en la pantalla.</p>
Reducción del parpadeo	<p>Reduce los efectos de los destellos en algunos tipos de iluminación, como las lámparas fluorescentes. Cuando el destello no se reduce mediante el ajuste [Auto], ajuste el campo a [50Hz] o [60Hz] según la frecuencia de la alimentación comercial de la región donde se está utilizando la cámara.</p>
Cuadrícula	<p>Seleccione [🔲] o [🔲] para mostrar una cuadrícula en el monitor.</p>
Color peaking	<p>Seleccione el color de los bordes (rojo, amarillo, blanco o negro) en la pantalla de peaking del enfoque cuando [Asist MF] está en [Enc.].</p>
 (Pitido)	<p>Utilice △ ▽ para ajustar el volumen de los sonidos emitidos en respuesta a los controles de la cámara. Seleccione «0» para desactivar sonidos como los que se producen cuando la cámara enfoca o se suelta el obturador.</p>

Opción	Descripción
HDMI	<p>Configure los ajustes para la conexión HDMI (P.165).</p> <p>[Tam. Salida]: Permite seleccionar el formato de la señal de vídeo digital para conectarse a un televisor a través de un cable HDMI.</p> <p>[Control HDMI]: [Enc.] para poder operar la cámara usando mandos a distancia de televisores que admitan el control HDMI. Esta opción surte efecto cuando las imágenes se visualizan en un televisor.</p>



MENU →  → 

Opción	Descripción
Cambio Exposición	<p>Permite ajustar la exposición correcta por separado para cada modo de medición.</p> <ul style="list-style-type: none"> Los efectos no son visibles en el monitor. Para realizar ajustes normales en la exposición, realice la compensación de exposición (P.59).
ISO Act. Auto.	<p>[Límite superior/ Pred.]: Permite seleccionar el límite superior y el valor predeterminado utilizados para la sensibilidad ISO cuando se selecciona [Auto] para ISO.</p> <ul style="list-style-type: none"> [Límite superior]: Permite seleccionar el límite superior para la selección de la sensibilidad ISO automática. [Predeterminado]: Permite seleccionar el valor predeterminado para la selección de la sensibilidad ISO automática. <p>[Ajuste S/S más bajo]: Permite seleccionar la velocidad de obturación por debajo de la cual la cámara aumentará automáticamente la sensibilidad ISO en los modos P y A. Si se establece en [Auto], la cámara ajusta automáticamente la velocidad del obturador.</p>
Filtro Ruido	<p>Permite seleccionar la cantidad de reducción de ruido que se aplica en sensibilidades ISO altas.</p>
Reduc. Ruido	<p>Esta función reduce el ruido que se genera durante las exposiciones largas.</p> <p>[Auto]: La reducción de ruido se realiza a velocidades lentas del obturador, o cuando la temperatura interna de la cámara ha aumentado.</p> <p>[Enc.]: La reducción de ruido se realiza con cada disparo.</p> <p>[Apag.]: La reducción de ruido está apagada.</p> <ul style="list-style-type: none"> El tiempo necesario para la reducción de ruido aparece en la pantalla. [Apag.] se selecciona automáticamente durante el disparo secuencial. Es posible que esta función no se aplique correctamente con algunas condiciones de disparo o algunos sujetos.

Ruido en las imágenes

Al disparar a velocidades bajas del obturador puede aparecer ruido en la pantalla. Este fenómeno ocurre cuando la temperatura aumenta en el dispositivo de captura de imágenes o en el circuito interno del dispositivo de captura de imágenes, provocando una generación de corriente en esas secciones del dispositivo de captura de imágenes que normalmente no están expuestas a la luz. También puede ocurrir al disparar con un ajuste ISO alto en un entorno con altas temperaturas. Para reducir este ruido, la cámara activa la función de reducción de ruido.

MENÚ → →

Opción	Descripción
 + 	Si se ajusta en [Enc.] , el valor de compensación de exposición se añade al valor de compensación de flash (P.59 , P.88).
 +WB	Permite ajustar el balance de blancos para usarlo con flash. [Apag.] : La cámara utiliza el valor actualmente seleccionado para el balance de blancos. [^{WB}AUTO] : La cámara utiliza el balance de blancos automático ([^{WB}AUTO]). [WB[⚡]] : La cámara usa el balance de blancos del flash ([WB[⚡]]).

MENU → → **E**

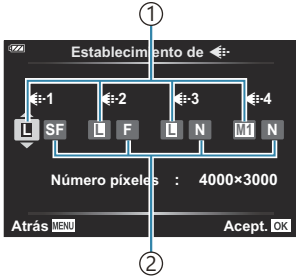
Opción	Descripción
 Ajustes	<p>Cambia el modo de calidad de imagen para las imágenes JPEG. Puede elegir entre combinaciones de 4 tamaños de imagen y 3 índices de compresión (P.82, P.167).</p> <p>1. Resalte el tamaño de la imagen y la relación de compresión de [1] a [4] utilizando los botones <◁▷> y ajuste el valor utilizando los botones Δ ▽.</p> <div style="display: flex; align-items: center;">  <div style="margin-left: 20px;"> <p>① Tamaño de imagen ② Relación de compresión</p> </div> </div> <p>2. Pulse el botón OK. Se mostrará un cuadro de diálogo de confirmación.</p>
BB	<p>Ajuste el balance de blancos. También puede ajustar con precisión el balance de blancos para cada modo (P.76).</p> <p>1. Seleccione la opción de balance de blancos que desee ajustar y pulse ▷.</p> <p>2. Seleccione el eje A (ámbar-azul) o G (verde-magenta) y utilice Δ ▽ para seleccionar un valor.</p> <ul style="list-style-type: none"> • Los valores más altos en el eje A (ámbar-azul) dan a las imágenes un tinte rojo, mientras que los valores más bajos dan a las imágenes un tinte azul. • Los valores más altos en el eje G (verde-magenta) realzan los verdes, mientras que los valores más bajos dan a las imágenes un tinte magenta.

Opción	Descripción
<small>WB AUTO</small> Mant. color cálido	<p>Seleccione [Enc.] para mantener los colores cálidos en fotografías tomadas con una iluminación incandescente.</p>
Espac. Color	<p>Puede seleccionar un formato para asegurarse de que los colores se reproducen correctamente cuando las imágenes tomadas se regeneran en un monitor o con una impresora.</p> <p>[sRGB]: Se trata de un espacio de color estándar estipulado por una organización que establece normas internacionales. Se utiliza en pantallas estándar, impresoras, cámaras digitales y diversas aplicaciones. Normalmente, debe usarse [sRGB] como ajuste estándar.</p> <p>[Adobe RGB]: Este espacio de color produce una gama de colores más amplia que sRGB. Se necesitan equipos de hardware y software compatibles, como una pantalla, impresora, etc. para generar correctamente las imágenes. El primer carácter del nombre del archivo se mostrará como un guión bajo (_) (por ejemplo, _xxx0000.jpg).</p>

Opción	Descripción
Nom Fichero	<p>Elija cómo asigna la cámara los números de archivo.</p> <p>[Auto]: Aunque se haya insertando una tarjeta, los números de archivo se conservan de la tarjeta anterior. La numeración de los archivos continúa desde el último número usado o desde el número más alto disponible en la tarjeta.</p> <p>[Rest.]: Al insertar una nueva tarjeta, los números de carpeta empiezan por 100 y el nombre de archivo empieza por 0001. Si se inserta una tarjeta que contenga imágenes, los números de archivo empiezan en el número siguiente al número de archivo más alto en la tarjeta.</p>
Edit. Nom Archivo	<p>Elija nombre de los archivos cuando se guardan fotos y vídeos en la tarjeta de memoria. Puede cambiar las siguientes partes del nombre del archivo.</p> <p>sRGB: Pmdd0000.jpg --- Pmdd Adobe RGB: _mdd0000.jpg --- mdd</p> <div style="border: 1px solid gray; padding: 10px;"><ol style="list-style-type: none">1. Seleccione [sRGB] o [Adobe RGB] y pulse ▷.2. Utilice ◀▶ para mover el cursor y △▽ para editar el carácter seleccionado.<ul style="list-style-type: none">• Seleccione [Apag.] para usar los prefijos predeterminados.3. Repita el Paso 2 según sea necesario para crear el nombre de archivo deseado y después pulse OK.</div>

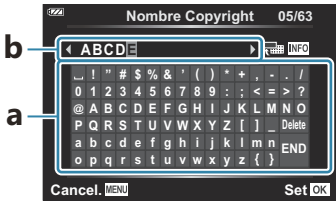
Opción	Descripción
Copyright	<p>Permite añadir los nombres del fotógrafo y del titular de los derechos de autor a las nuevas fotografías. Los nombres pueden tener una longitud de hasta 63 caracteres.</p> <p>[Info. Copyright]: Seleccione [Enc.] para incluir los nombres del fotógrafo y del titular de los derechos de autor en los datos Exif para las nuevas fotografías.</p> <p>[Nombre Del Artista]: Introduzca el nombre del fotógrafo.</p> <p>[Nombre Copyright]: Introduzca el nombre del titular del copyright.</p> <div style="border: 1px solid gray; padding: 10px; margin: 10px 0;"> <ol style="list-style-type: none"> 1. Seleccione caracteres desde a y pulse el botón OK. Los caracteres seleccionados aparecen en b. 2. Repita el paso 1 para completar el nombre y después seleccione [Finalizar] y pulse el botón OK. <ul style="list-style-type: none"> • Para eliminar un carácter, pulse el botón INFO para colocar el cursor en b y seleccione el carácter. Tras pulsar de nuevo el botón INFO para volver a a, resalte [Borrar] y pulse el botón OK. </div>  <p>⚠ No asumimos ninguna responsabilidad por los datos derivados de litigios relacionados con el uso de [Copyright]. Utilice esta función asumiendo los posibles riesgos.</p>

MENU → ⚙ → 

Opción	Descripción
Reg. ubicación GPS	Seleccione [Enc.] para grabar los datos de posición con las imágenes a medida que se toman.
Elevación/ Temperatura	<p>Seleccione las unidades utilizadas para la temperatura y la altitud en la pantalla de datos del sensor. También puede calibrar la altitud.</p> <p>[Calibrar elevación]: Permite calibrar la altitud cuando la altitud actual y el valor mostrado por la cámara no coinciden.</p> <p>[m/ft]: Permite seleccionar si la altitud se muestra en metros (m) o en pies (ft).</p> <p>[°C/°F]: Permite seleccionar si la temperatura se muestra en grados Celsius (°C) o grados Fahrenheit (°F).</p> <div style="border: 1px solid gray; padding: 10px;"><ol style="list-style-type: none">1. Seleccione la opción deseada con $\Delta \nabla$.2. Pulse \triangleright.3. Seleccione los elementos con $\Delta \nabla$ y pulse el botón OK para seleccionarlos.</div>

MENU → →

Opción	Descripción
Mapeo píx.	Realiza comprobaciones simultáneas del sensor de imagen de la cámara y de las funciones de procesamiento de imágenes (P.250).
Ajustar Nivel	Puede calibrar el ángulo del indicador de nivel. [Rest.] : Restablece el medidor a los ajustes predeterminados de fábrica. [Ajustar] : Selecciona la posición 0 como ángulo actual de la cámara.
Modo reposo	Elija el retraso antes de que la cámara entre en modo de reposo cuando no se realicen operaciones. En el modo de reposo, las operaciones de la cámara se suspenden y el monitor se apaga. <ul style="list-style-type: none">• La operación normal se puede restaurar presionando el botón de disparo hasta la mitad.
Certificación	Permite ver los iconos de certificación.

Enfoque manual asistido (Asist MF)

MENU → ⚙ → [A] → [Asist MF]

Esta función se utiliza para ayudar al enfoque manual. Si la posición de enfoque cambia durante el bloqueo de enfoque o el enfoque manual, la cámara realzará los contornos o acercará la pantalla a una zona del encuadre.

Ampliar	<p>Aumenta una parte de la pantalla.</p> <ul style="list-style-type: none">El sujeto situado en el centro del encuadre se muestra con mayor aumento. Si está utilizando el bloqueo de enfoque (P.67), la posición en la que está bloqueado el enfoque se mostrará con una ampliación mayor.
Peaking	<p>Muestra contornos claramente definidos con mejora de bordes. Puede seleccionar el color de los contornos. 🎨 [Color peaking] (P.150)</p>

- Cuando se está usando el peaking, los bordes de los sujetos pequeños tienden a realizarse con mayor fuerza. Esto no es una garantía de un enfoque correcto.
- Dependiendo del sujeto, los contornos pueden ser difíciles de ver cuando se selecciona **[Enc.]** tanto para **[Ampliar]** como para **[Peaking]**.

Añadir pantallas de información utilizando el botón INFO ([Info] /Ajustes info).

MENU → [Info] → [B] → [Info] /Ajustes info]

[Info] Info (Pantallas de información de reproducción)

Utilice [Info] para añadir las siguientes pantallas de información de reproducción. Las pantallas añadidas se visualizan presionando repetidamente el botón **INFO** durante la reproducción. También puede optar por no mostrar las pantallas que aparecen en la configuración predeterminada. [Info] «Cambio de la pantalla de información» (P.94)

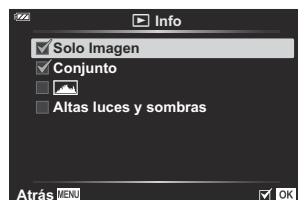

Visualización del histograma

Se muestra un histograma con la distribución del brillo en la imagen. El eje horizontal especifica el brillo y el eje vertical, el número de píxeles de cada brillo en la imagen.



Visualización de luces y sombras

Las áreas situadas por encima del límite superior de brillo para la imagen se muestran de color rojo y las situadas por debajo del límite inferior, de color azul.



LV-Info (Pantallas de información de disparo)

Elija la información que se muestra en la pantalla de disparo de la vista en directo.  «Cambio de la pantalla de información» (P.33)

Las pantallas del histograma, las luces y sombras, y el indicador de nivel pueden añadirse a [LV-Info]. Seleccione [**Personalizar 1**] o [**Personalizar 2**] y seleccione las pantallas que desee añadir. Las visualizaciones añadidas se pueden ver pulsando repetidamente el botón **INFO** durante el disparo. También puede optar por no mostrar las pantallas que aparecen en la configuración predeterminada.

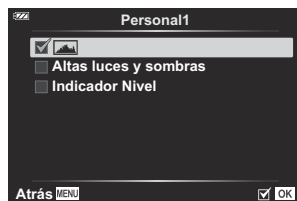

Visualización del indicador nivel



Se indica la orientación de la cámara. La dirección «inclinada» se indica en la barra vertical y la dirección «horizontal», en la barra horizontal. La cámara está nivelada y a plomo cuando las barras se vuelven verdes.

- Utilice los indicadores en el indicador de nivel a modo de guía.
- Los errores en la visualización pueden corregirse con una calibración (P.160).

Ajustes (Pantalla de índice/calendario)

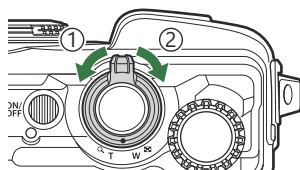
Puede cambiar el número de tomas que se muestran en la pantalla de índice y ajustar que no se visualicen las pantallas definidas para su visualización por defecto con **[Ajustes .** Las pantallas marcadas con una cruz pueden visualizarse girando la palanca del zoom.



- ① En sentido antihorario (lado )
- ② En sentido horario (lado )

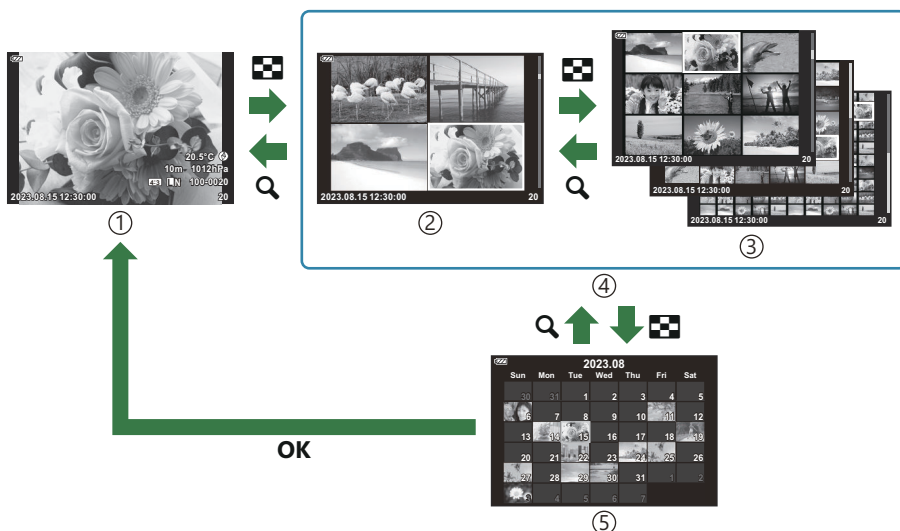

Visualización de imágenes de la cámara en el televisor (HDMI)

MENU → ⚙ → B → [HDMI]

Utilice el cable que se vende por separado con la cámara para reproducir imágenes grabadas en su televisor. Esta función está disponible durante el disparo. Conecte la cámara a un televisor HD usando un cable HDMI para ver imágenes de alta calidad en una pantalla de televisión.

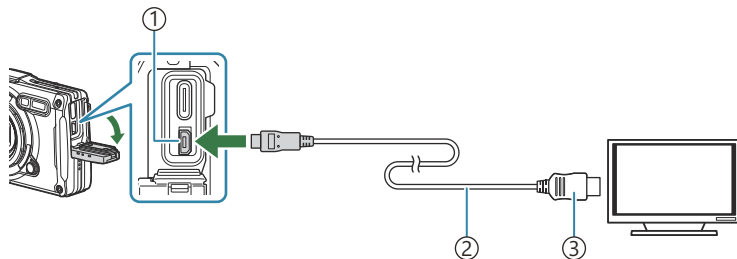

- ① Conector HDMI (Tipo D)
- ② Cable HDMI
- ③ Tipo A

Conecte el televisor y la cámara y encienda la fuente de entrada del televisor.

- El monitor de la cámara se apagará cuando se conecta un cable HDMI.

🔗 Para obtener más información sobre el cambio a la entrada HDMI, consulte el manual suministrado con el televisor.

🔗 Si la cámara se conecta a través de un cable HDMI, puede escoger el tipo de señal de vídeo digital. Empareje los ajustes de salida con los ajustes de entrada del televisor.

4K	Si es posible, la señal se emite en 4K (3840 × 2160).
1080p	Si es posible, la señal se emite en Full HD (1080p).
720p	Si es posible, la señal se emite en HD (720p).
480p/576p	La señal se emite en formato 480p/576p.

⚠ En función de la configuración del televisor, la imagen puede cortarse y puede que algunos indicadores no sean visibles.

⚠ No conecte la cámara a otros dispositivos con salida HDMI. De lo contrario, puede provocar daños en la cámara.

- ⓘ La salida HDMI no puede utilizarse mientras la cámara está conectada a un ordenador con un cable USB.
- ⓘ El formato de salida utilizado cuando se selecciona **[4K]** en el modo foto es prioridad 1080p.

Utilización del control remoto del televisor

La cámara puede manejarse con un control remoto de un televisor si se conecta a un televisor que admita el control HDMI. Seleccione **[Enc.]** para **[Control HDMI]**. Si se selecciona **[Enc.]**, la cámara solo puede usarse para la reproducción.

El monitor de la cámara se apaga.

- Puede operar la cámara siguiendo la guía de funcionamiento mostrada en el televisor.
- Durante la reproducción de una toma, puede ver u ocultar la información pulsando el botón «Rojo», así como mostrar u ocultar el índice pulsando el botón «Verde».

ⓘ Algunos televisores no son compatibles con todas las funciones.

Combinaciones de tamaños de imagen JPEG y tasas de compresión (Definir)

MENU →  → **E** → [ Definir]

Puede definir la calidad de la imagen JPEG combinando el tamaño de imagen y la tasa de compresión.

Tamaño de imagen (Número píxeles)	Relación de compresión			Aplicación
	Súper fino	Fino	Normal	
Grueso (4000 × 3000)	L SF	L F	L N	Permite seleccionar el tamaño de impresión
Medio1 (3200 × 2400)	M1 SF	M1 F	M1 N	
Medio2 (1920 × 1440)	M2 SF	M2 F	M2 N	
Pequeño (1280×960)	S SF	S F	S N	Para impresiones pequeñas y uso en páginas web

Uso del menú Construcción

Menú Construcción

Las siguientes funciones pueden utilizarse cuando **[Menú Construcción]** (P.170) está ajustado a **[Enc.]**.

- **[Construcción]** en modo **SCN** (P.171)
- Configurar un tamaño de imagen para el menú Construcción (P.173)
- **[Cuadrícula]** en el menú Construcción (P.175)

Precauciones

- Esta cámara se desarrolló, fabricó y vendió como cámara de uso general. No ha sido diseñada específicamente para proporcionar un rendimiento mecánico para un uso particular previsto.
- Dado que el visor electrónico integrado en la cámara y la función de brújula electrónica no se diseñaron para casos prácticos que requieran precisión, no hay garantía de que los valores medidos (latitud, longitud, rumbo, temperatura, etc.) sean exactos.
- Con la excepción de la garantía establecida en nuestra política de garantía, no compensaremos por ningún daño (incluyendo pérdidas financieras, interrupción del trabajo, pérdida de trabajo o información de trabajo, u otras pérdidas de tiempo o monetarias) que resulten del uso de este producto o de la imposibilidad de usar este producto.

Cuadrícula en el menú Construcción

1. Pulse el botón **MENU** para ver los menús.
2. Seleccione [**Menú Construcción**] en el menú Configuración **Y** y pulse el botón **OK**.

ⓘ [**Menú Construcción**] no puede ajustarse si la fecha y la hora no están ajustadas en la cámara.

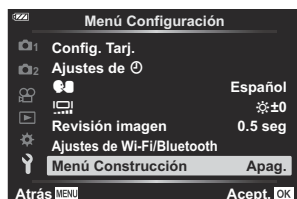

3. Seleccione [**Enc.**] y pulse **OK**.
4. Pulse el botón **MENU** para salir de los menús.

[Construcción] en modo SCN

Toma imágenes nítidas utilizando la cámara de forma adecuada al lugar de la toma.

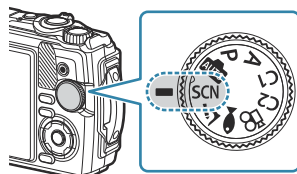

1. Gire el dial de modo hasta **SCN**.







2. Seleccione **[Construcción]** con los botones Δ ∇ \triangleleft \triangleright y pulse el botón **OK**.



3. Utilice \triangleleft \triangleright para resaltar un modo de escena y pulse el botón **OK**.

	Construcción 1	<p>Toma fotos de construcción estándar. Se reduce el fenómeno en el que el polvo y la lluvia aparecen como puntos blancos en la imagen.</p> <ul style="list-style-type: none">☞ Si experimenta sacudidas de la cámara, el uso de [Construcción 2] puede resolver el problema.☞ El valor máximo de sensibilidad ISO es 3200.
	Construcción 2	<p>Utilice este ajuste cuando las imágenes tomadas con [Construcción 1] aparezcan oscuras. Este ajuste es menos susceptible al movimiento de la cámara. Si la cámara sigue vibrando al utilizar [Construcción 2], utilice un trípode.</p> <ul style="list-style-type: none">⌚ Las imágenes pueden aparecer granuladas debido al aumento de la sensibilidad ISO, así que compruebe la imagen para confirmar que la calidad de la imagen es adecuada para el uso previsto.☞ El valor máximo de sensibilidad ISO es 6400.

	Construcción 3	<p>Las zonas oscuras aparecerán más brillantes en comparación con [Construcción 1], lo que hace que este ajuste sea adecuado para lugares con variaciones significativas en la iluminación.</p> <p>ⓘ Al fotografiar en lugares luminosos, como en exteriores en un día soleado, toda la imagen puede aparecer blanca.</p> <p>🔧 El valor máximo de sensibilidad ISO es 1600.</p>
	Interiores	<p>Este ajuste es adecuado para fotografiar con flash en espacios amplios. Las imágenes aparecerán brillantes desde el primer plano hasta el fondo.</p>
	Obturador lento	<p>Este ajuste es eficaz para fotografiar utilizando un trípode por la noche.</p> <p>Además, el uso del autodesparador (P61) evitará el movimiento de la cámara al disparar.</p>
	Documentos	<p>Este ajuste es adecuado para fotografiar materiales impresos de tamaño A4 o A3, como documentos y dibujos.</p>
	Panorama	<p>Toma imágenes con un gran ángulo de visión.</p>

4. Suelte el botón de disparo.

🔧 Al disparar, puede apoyarse en una pared o sujetarse de otro modo para evitar el desenfoque.

- ⓘ Algunas funciones no pueden seleccionarse cuando se utiliza **[Construcción 1]**, **[Construcción 2]** o **[Construcción 3]**.
- ⓘ El flash se desactiva cuando se selecciona **[Construcción 1]**, **[Construcción 2]**, **[Construcción 3]**, **[Obturador lento]**, **[Documentos]** o **[Panorama]**, evitando que se tomen imágenes adecuadas en lugares sin luz. En tales casos, seleccione un modo **SCN** (escena) en el que el flash esté activado.

Configurar un tamaño de imagen para el menú Construcción

Cuando **[Menú Construcción]** está ajustado a **[Enc.]**, el tamaño de imagen (CALS H/CALS) y la tasa de compresión (N) para el menú Construcción pueden ajustarse desde calidad de imagen para imagen parada.

Configuración de los ajustes desde calidad de imagen parada

1. Presione el botón **OK** y seleccione  calidad de imagen utilizando Δ ∇ .



2. Seleccione $\frac{CALSH}{N}$ o $\frac{CALS}{N}$ con $\langle \triangleright \rangle$ y pulse el botón **OK**.

☞ Para utilizar **[CALSH H]** o **[CALS]** en combinación con otra tasa de compresión (SF o F), defina los ajustes en **[Ajustes]** (P.155).

☞ Cuando **[Menú Construcción]** está ajustado a **[Enc.]**, **M1** aparece como **M**, **M2** aparece como **CALSH** y **S** aparece como **CALS**.

Configuración de los ajustes desde el menú de disparo (CALS fácil)

Cuando **[CALS fácil]** está ajustado a **[CALSH H]** o **[CALS]**, se selecciona automáticamente una calidad de imagen para el menú Construcción al encender la cámara.

1. Pulse el botón **MENU** para ver los menús.

2. Seleccione **[CAL S fácil]** en el  menú Disparo 1 y pulse el botón **OK**.

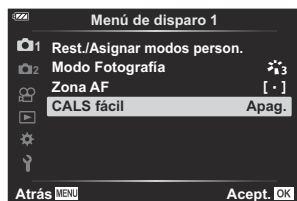



3. Seleccione **[CAL S H]** o **[CAL S]** utilizando los botones Δ ∇ y pulse el botón **OK**.
- Cuando se selecciona **[CAL S H]**, $\frac{0.5}{N}$ se seleccionará automáticamente al encender la cámara.
 - Cuando se selecciona **[CAL S]**, $\frac{0.5}{N}$ seleccionará automáticamente al encender la cámara.
 - Cuando se selecciona **[Apag.]**, el tamaño de la imagen y la tasa de compresión se ajustarán a los valores que estaban en uso inmediatamente antes de apagar la cámara.

4. Pulse el botón **MENU** para salir de los menús.

ⓘ Para el ajuste **[Panorama]** para **[Construcción]** en modo **SCN** (Escena), el tamaño de la imagen combinada puede superar aproximadamente 3M (1920 × 1440), incluso cuando el modo de imagen está ajustado en **[CAL S H]** o **[CAL S]**.

[Cuadrícula] en el menú Construcción

Cuando se selecciona  para **[Cuadrícula]**, se visualizará una guía de cuadrícula naranja de 25 segmentos. Cuando se selecciona , se mostrará una guía de cuadrícula de proporción áurea gris.

⚠ El histograma no puede visualizarse mientras se muestra la guía de cuadrícula naranja de 25 segmentos.

Conexión de la cámara a dispositivos externos

Conexión a dispositivos externos

Pueden realizarse un número de tareas conectando la cámara a un dispositivo externo como, por ejemplo, un ordenador o smartphone.  «Conexión a smartphones» (P.179), «Copia de imágenes a un ordenador» (P.189), «Conexión de la cámara y el mando a distancia (P.192), «Conexión de la cámara a televisores o pantallas externas (HDMI)» (P.198)

Precauciones de uso de las funciones Wi-Fi y Bluetooth®

Desactive la conexión **Bluetooth®** en países, regiones o ubicaciones donde su uso esté prohibido.

La cámara está equipada con LAN inalámbrica y **Bluetooth®**. El uso de estas funciones fuera del país o región de compra puede violar las regulaciones inalámbricas locales.

En determinados países y regiones, puede ser ilegal adquirir información de posición sin previa solicitud a la administración. Por este motivo, en determinadas regiones de venta, la cámara puede estar configurada para no mostrar información de posición.

Cuando lleve la cámara al extranjero, tenga en cuenta que algunas regiones o países pueden tener leyes que regulen el uso de esta función. Compruebe de antemano las leyes aplicables y cúmplalas cuando utilice la cámara. Nuestra empresa no responsabilizará por el incumplimiento de la normativa local por parte del usuario.



En aviones y otros lugares donde esté prohibido el uso de Wi-Fi, desactive esta función.

 [Desactivación de las funciones inalámbricas de la cámara \(P.178\)](#)

- ① Las comunicaciones por ondas de radio pueden ser interceptadas. Téngalo en cuenta de antemano.
- ① La antena utilizada para transmitir y recibir datos está situada en la empuñadura. Mantenga los objetos metálicos alejados en la medida de lo posible.
- ① Al transportar la cámara en una bolsa u otro recipiente, su señal puede quedar bloqueada por el material de la bolsa u otros objetos que contenga, lo que puede impedir que la cámara se comunique con el smartphone.
- ① La batería se agota más rápido cuando la cámara está conectada a Wi-Fi. Si la batería está baja, la comunicación puede interrumpirse incluso en plena transmisión o recepción.
- ① La comunicación puede ser difícil o lenta en zonas donde se generan campos magnéticos, electricidad estática u ondas de radio, como cerca de hornos microondas y teléfonos inalámbricos.
- ① Algunas funciones de LAN inalámbrica no pueden utilizarse cuando el interruptor de protección contra escritura de la tarjeta está en el lado «LOCK».



Desactivación de las funciones inalámbricas de la cámara

Desactive las funciones inalámbricas (Wi-Fi/**Bluetooth**[®]) de la cámara.

1. Seleccione **[Ajustes de Wi-Fi/Bluetooth]** en el menú Configuración  y pulse .
2. Seleccione **[Funciones inalámbricas]** y pulse .
3. Seleccione **[Apag.]** y pulse el botón **OK**.

 Las siguientes funciones se deshabilitarán.

- **[Conexión del dispositivo]** (P.180), **[Bluetooth]** (P.182)

 Para desactivar el modo de espera de la conexión inalámbrica y finalizar las transmisiones inalámbricas cuando se enciende la cámara, seleccione **[Apag.]** para **[Ajustes Wi-Fi/Bluetooth]** > **[Bluetooth]** en el menú Configuración .  «Ajuste de espera de la conexión inalámbrica cuando la cámara está encendida» (P.182)

Conexión de la cámara a un smartphone

Conexión a smartphones

Utilice las funciones de LAN inalámbrica (Wi-Fi) y **Bluetooth**[®] de la cámara para conectarse a un smartphone y utilizar la aplicación específica para disfrutar más de la experiencia antes y después de disparar. Después de establecer una conexión, podrá descargar y tomar fotografías de forma remota, además de añadir información de posición a las imágenes.

- El funcionamiento de esta característica no está garantizado en todos los teléfonos inteligentes.

Cosas que puede hacer con la aplicación OM Image Share

- **Descargar imágenes de la cámara al smartphone**

Descargue en su smartphone las imágenes marcadas para compartir ([P.110](#))

También puede usar el teléfono inteligente para seleccionar imágenes y descargarlas de la cámara.

- **Toma remota desde un smartphone**

Puede utilizar la cámara de forma remota y disparar usando un smartphone.

- **Procesamiento de imágenes**

Use los controles intuitivos para aplicar efectos impresionantes en las imágenes descargadas del teléfono inteligente.

- **Adición de etiquetas GPS a las imágenes de la cámara**



Puede añadir información de posición al tomar imágenes con la cámara utilizando la función de GPS del smartphone.

Visite nuestro sitio web para obtener más información.

Emparejar la cámara y el smartphone

Siga los pasos indicados a continuación para conectar los dispositivos por primera vez.

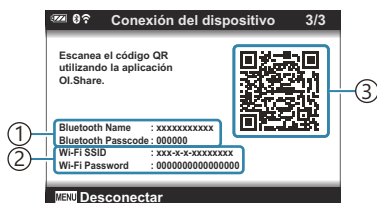

- Ajuste los parámetros de emparejamiento usando la aplicación OM Image Share, no la aplicación de ajuste incluida en el sistema operativo del smartphone.

- 1.** Inicie la aplicación OM Image Share que ha instalado previamente en su smartphone.
- 2.** Seleccione [**Conexión del dispositivo**] en el  menú Reprod. y pulse .
 - También puede iniciar la [**Conexión del dispositivo**] manteniendo pulsado el botón **MENU** cuando la cámara esté lista para disparar.
- 3.** Siga la guía que aparece en pantalla para ajustar los parámetros de la conexión Wi-Fi/**Bluetooth**.
 - En el monitor aparece el nombre local y la contraseña de la conexión **Bluetooth**, el SSID y la contraseña del Wi-Fi y un código QR.



- ① Nombre local de **Bluetooth**
Contraseña de **Bluetooth**
- ② SSID del Wi-Fi
Contraseña del Wi-Fi
- ③ Código QR

- 4.** Toque el icono de cámara en la parte inferior de la pantalla de OM Image Share.
 - Aparece la pestaña [**Configurac. sencilla**].

- 5.** Siga las instrucciones que aparecen en pantalla en OM Image Share para escanear el código QR y ajustar los parámetros de la conexión.
- Si no puede escanear el código QR, siga las instrucciones que aparecen en pantalla en OM Image Share para ajustar los parámetros manualmente.
 - **Bluetooth:** Para conectarse, seleccione el nombre local e introduzca la contraseña que aparece en el monitor de la cámara en el cuadro de diálogo de configuración del **Bluetooth** en OM Image Share.
 - Wi-Fi: Para conectarse, introduzca el SSID y la contraseña que aparecen en el monitor de la cámara en el cuadro de diálogo de configuración del Wi-Fi en OM Image Share.
 -  **1** aparecerá cuando se complete el emparejamiento.
 - El icono de **Bluetooth**[®] indica el estado tal como se muestra a continuación:
 - : La cámara está emitiendo señal inalámbrica.
 - : Se ha establecido la conexión inalámbrica.

- 6.** Para finalizar la conexión Wi-Fi, pulse **MENU** en la cámara.
- También puede apagar la cámara y finalizar la conexión desde OM Image Share.
 - Con los ajustes predeterminados, la conexión **Bluetooth**[®] se mantiene activa incluso después de que finalice la conexión Wi-Fi, lo que le permite disparar remotamente con un smartphone. Para ajustar la cámara para que finalice también la conexión **Bluetooth**[®] cuando finalice la conexión Wi-Fi, ajuste [**Bluetooth**] en [**Apag.**].

Ajuste de espera de conexión inalámbrica para cuando la cámara está encendida



Puede escoger si quiere que la cámara esté en espera de la conexión inalámbrica con el teléfono inteligente o el control remoto opcional cuando esté encendida.



1. Seleccione **[Ajustes de Wi-Fi/Bluetooth]** en el menú Configuración  y pulse .



2. Seleccione **[Bluetooth]** y pulse .

 Empareje la cámara con el smartphone o el control remoto opcional antes de continuar. No se puede seleccionar **[Bluetooth]** hasta que se haya completado el emparejamiento.

3. Seleccione la opción deseada y pulse el botón **OK**.



Apag.	La cámara no estará en espera de la conexión inalámbrica y la señal inalámbrica no se emitirá aunque la cámara esté encendida. Para realizar la conexión con un smartphone, inicie [Conexión del dispositivo] (P.180) en el menú de reproducción de la cámara.
Enc. 	Cuando la cámara está encendida, emitirá señal inalámbrica y estará en espera de la conexión inalámbrica. Al utilizar OM Image Share, puede conectar la cámara al smartphone y disparar remotamente o transferir imágenes.
Enc.  	Cuando la cámara está encendida, transmitirá señal inalámbrica y estará en espera de la conexión inalámbrica con el control remoto opcional (P.192) si ya se ha emparejado con la cámara.

- Dado que las opciones del menú **[Bluetooth]** también sirven para indicar el estado de **Bluetooth**[®], aparecerá **[Detenido]** o **[En funcionam.]** junto a las opciones **[Apag.]**, **[Enc. **], y **[Enc.  **]

 Si el registro de seguimiento GPS está activado en la aplicación específica OM Image Share, los datos de ubicación descargados desde la aplicación se añadirán a las imágenes tomadas mientras esté seleccionado **[Enc. **].

Transferencia de imágenes a un smartphone

Puede seleccionar imágenes en la cámara y cargarlas en un teléfono inteligente. También puede utilizar la cámara para seleccionar imágenes que desee compartir previamente.  «Selección de fotografías para uso compartido (Orden de compartir)» (P.110)

- Si **[Apag.]** o **[Enc. **] está seleccionado para **[Bluetooth]** (P.182), seleccione **[Enc. **].
- Seleccionando **[Enc. **] para **[Bluetooth]** (P.182) se pone la cámara en espera, lista para una conexión inalámbrica.

1. Toque **[Importar fotografías]** en OM Image Share en el smartphone.



- ① En función del smartphone, es posible que aparezca una pantalla de confirmación para la conexión Wi-Fi. Siga las instrucciones en pantalla para conectar el smartphone y la cámara.
 - Aparecerá una lista de las imágenes de la cámara.

2. Seleccione las imágenes que quiera transferir y toque el botón Guardar.

- Cuando haya terminado de guardar, puede apagar la cámara desde el teléfono inteligente.
- **[Importar fotos]** puede utilizarse para hacer fotos desde smartphones conectados a través de la opción **[Conexión del dispositivo]** en los menús de la cámara aunque se haya seleccionado **[Apag.]** o **[Enc. **] en **[Bluetooth]** (P.182).

Captura remota con un smartphone (Live View)

Puede disparar de forma remota operando la cámara con un teléfono inteligente mientras comprueba la vista en directo en la pantalla del teléfono.

- La cámara muestra la pantalla de conexión y todas las operaciones se realizan desde el teléfono inteligente.
- Si **[Apag.]** o **[Enc. **] está seleccionado para **[Bluetooth]** (P.182), seleccione **[Enc. **].
- Seleccionando **[Enc. **] para **[Bluetooth]** (P.182) se pone la cámara en espera, lista para una conexión inalámbrica.

1. Inicie OM Image Share y toque **[Control remoto]**.

2. Toque **[Live View]**.



3. Toque el botón del obturador para disparar.

- La imagen capturada se guarda en la tarjeta de memoria de la cámara.

- **[Live View]** puede utilizarse para hacer fotos desde smartphones conectados a través de la opción **[Conexión del dispositivo]** (P.180) en los menús de la cámara aunque se haya seleccionado **[Apag.]** o **[Enc. **] en **[Bluetooth]**. (P.182)
- Las opciones de disparo disponibles están limitadas parcialmente.

Disparar a distancia con un smartphone (Disparador remoto)

Puede disparar remotamente operando la cámara con un teléfono inteligente (Disparador remoto).

- Todas las operaciones están disponibles en la cámara. Además, puede tomar fotografías y grabar vídeos usando el obturador que aparece en la pantalla del teléfono inteligente.
- Si **[Apag.]** o **[Enc. **] está seleccionado para **[Bluetooth]** (P.182), seleccione **[Enc. **].
- Seleccionando **[Enc. **] para **[Bluetooth]** (P.182) se pone la cámara en espera, lista para una conexión inalámbrica.

1. Inicie OM Image Share y toque **[Control remoto]**.

2. Toque **[Disparador Remoto]**.

3. Toque el botón del obturador para disparar.

- La imagen capturada se guarda en la tarjeta de memoria de la cámara.

- **[Disparador Remoto]** puede utilizarse para hacer fotos desde smartphones conectados a través de la opción **[Conexión del dispositivo]** (P.180) en los menús de la cámara aunque se haya seleccionado **[Apag.]** o **[Enc. **] en **[Bluetooth]** (P.182).

Restablecimiento de los ajustes de conexión inalámbrica LAN/Bluetooth®

Para restaurar los **[Ajustes de Wi-Fi/Bluetooth]** a los valores por defecto:

- 1.** Seleccione **[Ajustes de Wi-Fi/Bluetooth]** en el menú Configuración  y pulse .
- 2.** Seleccione **[Ajustes de restablecimiento]** y pulse .
- 3.** Seleccione **[Sí]** y pulse el botón **OK**.

 Se restablecerán los ajustes siguientes:

- **[Funciones inalámbricas]** (P.178), **[Bluetooth]** (P.182), y **[Contraseña de conexión]** (P.187)

 El restablecimiento de la configuración inalámbrica finaliza el emparejamiento entre la cámara y los smartphones. Antes de conectarse a un smartphone, deberá volver a emparejar los dispositivos (P.180). El restablecimiento de la configuración inalámbrica finaliza el emparejamiento entre la cámara y los controles remotos. Antes de conectarse a un control remoto, deberá volver a emparejar los dispositivos (P.192).

Modificación de la contraseña

Para cambiar la contraseña de las conexiones del smartphone:

1. Seleccione **[Ajustes de Wi-Fi/Bluetooth]** en el menú Configuración  y pulse .

2. Seleccione **[Contraseña de conexión]** y pulse .

3. Pulse el botón  siguiendo las instrucciones de la guía en pantalla.

- Se definirá una nueva contraseña.

- Puedes cambiar tanto la contraseña para las conexiones del smartphone como el código de acceso de la conexión **Bluetooth**[®].
- Vuelva a conectarse al smartphone después de cambiar las contraseñas.  [«Emparejamiento de la cámara y el smartphone» \(P.180\)](#)

Conexión de la cámara a un ordenador

Conexión de la cámara a un ordenador

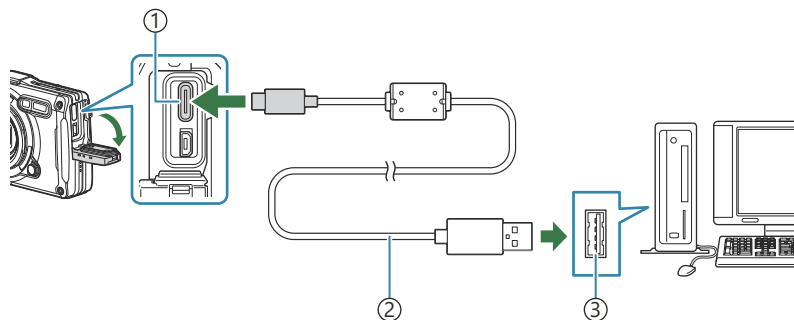

- ① Conector USB (Tipo C)
- ② Cable USB (suministrado)
- ③ Puerto USB

- Cuando la cámara se conecta a un ordenador a través de un cable USB, debería aparecer un cuadro de diálogo en el monitor que le pide que seleccione un host.
- ⚠ La batería se puede cargar mientras la cámara está conectada al ordenador mediante USB. El tiempo de carga varía en función del rendimiento del ordenador. (Puede haber casos en los que tarde unas 10 horas).
- ⚠ Si no aparece nada en la pantalla de la cámara después de conectar la cámara al ordenador, es posible que la batería se haya agotado. Utilice una batería cargada por completo.
- ⚠ La transferencia de datos no se garantiza en los siguientes entornos, aunque su ordenador esté equipado con un puerto USB.
 - Ordenadores con puerto USB añadido mediante una tarjeta de ampliación, etc., ordenadores sin SO instalado de fábrica u ordenadores de fabricación casera.
- ⚠ Los controles de la cámara no pueden usarse mientras la cámara esté conectada a un ordenador.
- ⚠ Si el ordenador no detecta la cámara, desconecte el cable USB y vuelva a conectarlo.

Copia de imágenes a un ordenador

1. Apague la cámara y conéctela al ordenador.
 - La ubicación del puerto USB varía dependiendo del ordenador. Para obtener más información, consulte el manual de su ordenador.
 - Aparece la pantalla de selección para la conexión USB.

2. Seleccione **[Almacenamiento]** o **[MTP]** utilizando Δ ∇ . Pulse el botón **OK**.

- **[Almacenamiento]**: Conecte la cámara como lector de tarjetas.
- **[MTP]**: Conecte la cámara como dispositivo portátil.



3. Copie las imágenes en el ordenador en cuanto este reconozca la cámara como un nuevo dispositivo.

Instalación del software para PC

Instale el software siguiente para acceder a la cámara mientras está conectada directamente al ordenador a través de un cable USB.

OM Workspace

Esta aplicación de ordenador se utiliza para descargar y visualizar fotografías y vídeos grabados con la cámara. También puede usarse para actualizar el firmware de la cámara. El software puede descargarse de nuestra página web. Tendrá que proporcionar el número de serie de la cámara y descargar el software.

Uso del control remoto

Nombres de partes

RM-WR1

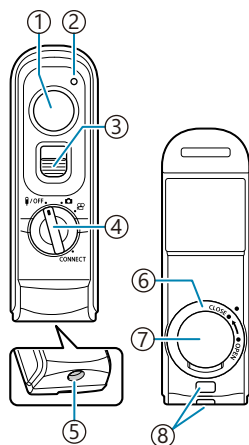

- ① Botón de disparo
- ② Indicador de transferencia de datos
- ③ Bloqueo del botón de disparo
- ④ Dial de modo (OFF / [icono cámara] / [icono cámara con trípode] / CONNECT)
- ⑤ Conector del cable
- ⑥ Tapa del compartimento de las pilas
- ⑦ Cobertura del compartimento de las pilas
- ⑧ Ojal para correa

Conexión de la cámara y el control remoto

Conexión inalámbrica

Para efectuar la conexión inalámbrica, primero debe emparejar la cámara y el control remoto.

1. Seleccione **[Ajustes de Wi-Fi/Bluetooth]** en el menú Configuración  y pulse .
2. Seleccione **[Ajuste obturador inalámbrico]** y pulse .
3. Seleccione **[Comenzar emparejamiento]** y pulse el botón **OK**.

4. Cuando se muestre un mensaje indicando que el emparejamiento está en curso, gire el dial de modo del control remoto hacia **CONNECT** y manténgalo en esta posición.

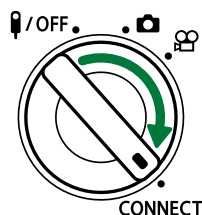
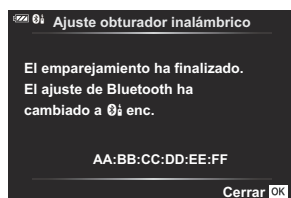

- El emparejamiento se inicia cuando la posición se mantiene durante 3 segundos. Manténgalo en posición **CONNECT** hasta completar el emparejamiento. Si gira el dial de modo antes de completarlo, el indicador de transferencia de fecha parpadeará rápidamente.
- El indicador de transferencia de fecha se ilumina al iniciar el emparejamiento.

5. Cuando se muestre un mensaje indicando que se ha completado el emparejamiento, pulse el botón **OK**.

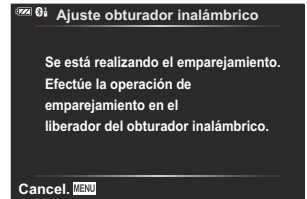

- El indicador de transferencia de fecha se apagará una vez completado el emparejamiento.
 - **[Bluetooth]** (P.182) se establecerá en **[Enc. 01]** una vez completado el emparejamiento.
- ⓘ Si gira el dial de modo del control remoto o pulsa el botón **MENU** de la cámara antes de que se muestre el mensaje de finalización del emparejamiento, este proceso finalizará. La información del dispositivo emparejado se restablecerá. Empareje los dispositivos de nuevo.
- ⓘ Si gira el dial de modo de un control remoto que actualmente no se encuentra emparejado hacia **CONNECT** y lo mantiene en esa posición durante 3 segundos o cuando el emparejamiento falle, se restablecerá la información de emparejamiento de conexiones anteriores. Empareje los dispositivos de nuevo.

Eliminación del emparejamiento

1. Seleccione **[Ajustes de Wi-Fi/Bluetooth]** en el menú Configuración **Y** y pulse **▷**.
 2. Seleccione **[Ajuste obturador inalámbrico]** y pulse **▷**.
 3. Seleccione **[Eliminar emparejamiento]** y pulse el botón **OK**.
 4. Seleccione **[Sí]** y pulse el botón **OK**.
- ⓘ Una vez emparejada la cámara con un control remoto, deberá ejecutar **[Eliminar emparejamiento]** para restablecer la información del emparejamiento antes de emparejar la cámara con un control remoto nuevo.

Toma de imágenes desde el control remoto

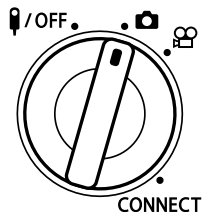

Antes de establecer una conexión inalámbrica entre la cámara y el mando a distancia, confirme que **[Enc. 0i]** esté seleccionado para **[Bluetooth]** (P.182). Cuando establezca el ajuste **[Enc. 0i]**, se mostrará **0i** y la cámara estará en espera de la comunicación inalámbrica con el control remoto en cuanto se encienda.

1. Gire el dial de modo del control remoto hacia  o .



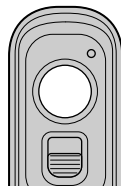

2. Pulse el botón de disparo del control remoto para tomar imágenes.



- Cuando el dial de modo del control remoto esté ajustado en  (modo de fotografía fija):
Cuando pulse ligeramente el botón de disparo del control remoto hacia la primera posición (pulse el botón de disparo hasta la mitad), se mostrará la marca de confirmación de AF (●) y un marco verde (Objetivo AF) en la localización del enfoque.
- Cuando se ajuste el dial de modo del control remoto en  (modo de grabación de vídeo):
Cuando pulse el botón de disparo del control remoto, se iniciará la grabación de vídeo. Pulse el botón de disparo del control remoto de nuevo para detener la grabación de vídeo.

Indicador de transferencia de datos del control remoto

Se ilumina una vez	La operación efectuada con el control remoto se envía a la cámara correctamente.
Parpadea rápidamente (1 segundo)	La operación efectuada con el control remoto no se envía a la cámara correctamente. Acorte la distancia entre la cámara y el control remoto. Si no se soluciona el problema, compruebe el ajuste de la cámara.
Parpadea rápidamente (3 segundos)	Existe un problema relacionado con el emparejamiento de la cámara y el control remoto. Empareje los dispositivos de nuevo.
No se ilumina	Es posible que esto suceda en las siguientes situaciones. <ul style="list-style-type: none">• Si la pila del control remoto está agotada.• Si el dial de modo del control remoto está en posición OFF.• Si la cámara y el control remoto están conectados mediante un cable.

- ① Puede conectarse a smartphones a través de **[Conexión de dispositivo]** (P.180) incluso cuando **[Enc. 0/1]** está seleccionado para **[Bluetooth]** (P.182). No obstante, no podrá controlar la cámara desde el control remoto si está conectada a un smartphone.
- ① El emparejamiento y la fotografía remota no están disponibles cuando se selecciona **[Apag.]** en **[Funciones inalámbricas]** (P.178).
- ① La cámara no entrará en modo de reposo cuando haya un control remoto conectado de manera inalámbrica.
- ① No obstante, la cámara entrará en el modo de reposo de acuerdo con la opción seleccionada para **[Modo reposo]** si el dial de modo del mando a distancia está en la posición **OFF**.  **Menú personalizado**  > **[Modo reposo]** (P.160)
- ① La cámara no entrará en modo de reposo cuando se seleccione **[Enc. 0/1]** para **[Bluetooth]** (P.182) a menos que el dial de modo del mando a distancia esté en la posición **OFF**.
- ① Si acciona el control remoto con la cámara en modo de reposo, es posible que esta tarde más tiempo en reanudar su funcionamiento.
- ① La cámara no puede controlarse desde el control remoto mientras se está activando desde el modo de reposo. Accione el control remoto una vez que la cámara haya reanudado su funcionamiento.
- ① Gire el dial de modo del control remoto hacia la posición **OFF** cuando haya acabado de utilizar el control remoto.

Dirección MAC del control remoto

La dirección MAC del control remoto está impresa en la tarjeta de garantía suministrada con el control remoto.

Precauciones de uso del control remoto

- No tire de la cubierta del compartimiento de la batería ni lo utilice para girar la tapa de este.
- No perforo las pilas con objetos puntiagudos.
- Compruebe que la tapa del compartimiento de la batería no presente objetos extraños antes de cerrarla.

Conexión a televisores o pantallas externas mediante HDMI

Conexión a televisores o pantallas externas (HDMI)

Las imágenes pueden visualizarse en los televisores conectados a la cámara a través de HDMI. Utilice el televisor para mostrar las imágenes al público. El mando del televisor puede utilizarse para controlar la pantalla mientras el televisor esté conectado a la cámara. No es necesario ninguna aplicación ni software.

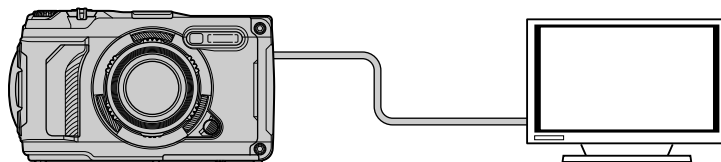

También puede grabar vídeos mientras la cámara está conectada a un monitor externo o grabador de vídeo a través de HDMI.

⚠ Los cables HDMI se pueden adquirir a otros proveedores. Utilice un cable con certificación HDMI.

Visualizar imágenes en un televisor (HDMI)

Puede ver fotos y vídeos en un televisor de alta definición conectado directamente a la cámara mediante un cable HDMI. Además, puede utilizar el control remoto para manejar la pantalla mientras esté conectada a la cámara.

Salida HDMI

Elija la salida de la señal para el dispositivo HDMI. Puede ajustar el tamaño de fotograma de vídeo y la frecuencia de fotograma para que coincida con las especificaciones del televisor y los estándares de vídeo admitidos en su país o región. Empareje los ajustes de salida con los ajustes de entrada del televisor.

Tam. Salida	El formato para la salida de la señal de vídeo a través del conector HDMI puede elegirse entre una de las siguientes opciones. [4K]: 4K (3840 × 2160) prioridad [1080p]: Alta definición completa (1080p) prioridad [720p]: Alta definición (720p) prioridad [480p/576p]: 480p/576p
Control HDMI	El control remoto del televisor puede usarse para manejar la cámara en el modo reproducción (P.202). Escoja entre [Apag.] y [Enc.] . Si se selecciona [Enc.] , la cámara solo puede usarse para la reproducción.

- Los parámetros **[Control HDMI]** no pueden cambiarse mientras la cámara está conectada a otro dispositivo a través de HDMI.
- El sonido solo puede reproducirse en dispositivos que sean compatibles con el formato de audio seleccionado con la cámara.
- Las opciones disponibles a través de **[Control HDMI]** varían dependiendo del dispositivo conectado. Consulte el manual del dispositivo para obtener más información.

- 1.** Pulse el botón **MENU** para ver los menús.

2. Pantalla  Menú personalizado **B** (Disp/■)))/PC).

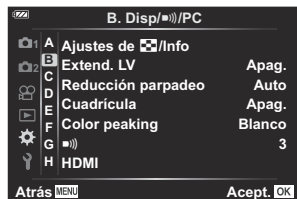

3. Seleccione **[HDMI]** usando los botones Δ ∇ y pulse el botón \blacktriangleright .



4. Seleccione una opción usando los botones Δ ∇ y pulse el botón \blacktriangleright .

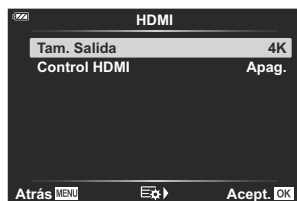

5. Seleccione la opción deseada usando los botones Δ ∇ y pulse el botón **OK**.

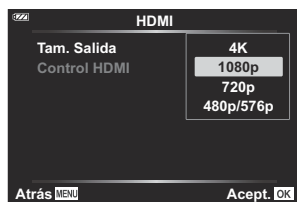

- Repita los pasos 4 y 5 según sea necesario.

6. Pulse el botón **MENU** repetidamente para salir del menú.

Conexión de la cámara a un televisor

Conecte la cámara usando un cable HDMI.

1. Después de confirmar que la cámara está apagada, conéctela al televisor usando un cable HDMI.

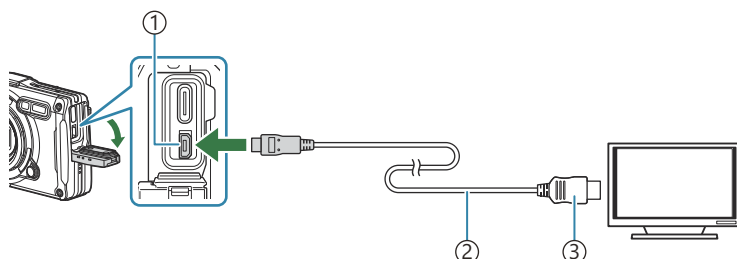

- ① Conector HDMI (Tipo D)
- ② Cable HDMI
- ③ Tipo A

2. Cambie el televisor a la entrada HDMI y encienda la cámara.

- El televisor mostrará el contenido del monitor de la cámara. Pulse el botón  para ver las imágenes.

🔊 Si se selecciona **[Enc.]** para **[Control HDMI]** (P.202), el monitor de la cámara se apagará cuando se conecte un cable HDMI.

🔊 Para obtener más información sobre el cambio a la entrada HDMI, consulte el manual suministrado con el televisor.

⚠️ En función de la configuración del televisor, la imagen puede cortarse y puede que algunos indicadores no sean visibles.

⚠️ La salida HDMI no puede utilizarse mientras la cámara está conectada a un ordenador con un cable USB.

⚠️ El formato de salida utilizado cuando se selecciona **[4K]** en el modo foto es prioridad 1080p.

Manejo de la cámara con el control remoto del televisor

Además, puede utilizar el control remoto para manejar la pantalla mientras la cámara está conectada directamente al televisor mediante un cable HDMI.

- El televisor debe admitir el control HDMI. Consulte el manual del dispositivo para obtener más información.

Enc.	El control remoto del televisor puede usarse para manejar la cámara en el modo reproducción. Si se selecciona [Enc.] , la cámara solo puede usarse para la reproducción.
Apag.	El control remoto del televisor no puede utilizarse para manejar la cámara. La información solo se mostrará en la pantalla del televisor.

1. Pulse el botón **MENU** para ver los menús.
2. Seleccione **[HDMI]** en **Menú personalizado B (Disp/■)** (PC), después pulse el botón **▷**.
3. Seleccione **[Control HDMI]** usando los botones **△▽** y pulse el botón **▷**.

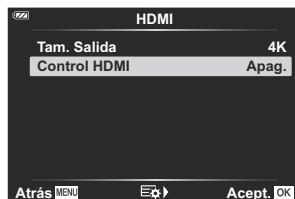
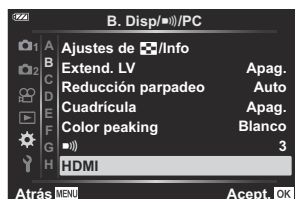

4. Seleccione **[Enc.]** usando los botones **△▽** y pulse el **OK**.
5. Pulse el botón **MENU** repetidamente para salir del menú.

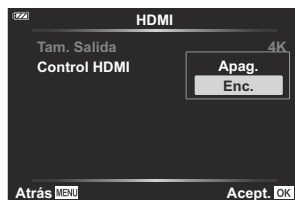

6. Conecte la cámara al televisor usando un cable HDMI.

- Utilice el control remoto del televisor para el manejo. Puede operar la cámara siguiendo la guía de funcionamiento mostrada en el televisor.
- Durante la reproducción de una toma, puede ver u ocultar la información pulsando el botón «Rojo», así como mostrar u ocultar el índice pulsando el botón «Verde».

ⓘ Algunos televisores no son compatibles con todas las funciones.

ⓘ La pantalla de la cámara se apaga mientras el contenido se muestra en el televisor.

Uso de los datos de los sensores de campo

Sensor de campo





La cámara puede registrar datos sobre posición, altitud y otros datos adquiridos mediante GPS, así como datos de sensores de temperatura y presión. Estos datos también se pueden registrar con fotografías. Los registros pueden consultarse mediante la aplicación para smartphone OM Image Share.

Visite nuestro sitio web para obtener información acerca de OM Image Share.

- La cámara también es compatible con el sistema de satélites Quazi-Zenith (QZSS) y GLONASS.
- La latitud y la longitud se muestran en las imágenes a las que se ha añadido información de posición.
- La cámara no está equipada para la navegación GPS.
- Asegúrese de utilizar la última versión de la aplicación.

GPS y otras visualizaciones de datos

Estas pantallas no están pensadas para aplicaciones que requieran un alto grado de precisión, y no se garantiza la exactitud de los datos (latitud, longitud, rumbo, temperatura, etc.) proporcionados. La precisión de estas pantallas también puede verse afectada por factores que no están bajo el control del fabricante.

 La altitud se puede ajustar en el menú personalizado  [\[Elevación/Temperatura\]](#).   [Menú personalizado](#)  > [\[Elevación/Temperatura\]](#) (P.159)

GPS: Precauciones de uso

- Antes de utilizar la función GPS, lea «[Función GPS, brújula electrónica](#)» (P.206).
- En determinados países y regiones, puede ser ilegal adquirir información de posición sin previa solicitud a la administración. Por este motivo, en determinadas regiones de venta, la cámara puede estar configurada para no mostrar información de posición. Cuando lleve la cámara al extranjero, tenga en cuenta que algunas regiones o países pueden tener leyes que regulen el uso de esta función. Asegúrese de cumplir todas las leyes locales.
- Antes de embarcar en un avión o entrar en otros lugares en los que esté prohibido el uso de dispositivos GPS, asegúrese de girar el interruptor LOG a la posición **OFF** y seleccione **[Enc.]** tanto para [\[Reg. ubicación GPS\]](#) (P.159) como para [\[Ajuste auto. de hora\]](#) en [\[⚙ Ajustes\]](#) (P.143).

Función GPS, brújula electrónica

- En lugares con poca altura libre (dentro de edificios, bajo tierra, bajo el agua, en bosques, cerca de edificios altos) o en lugares sometidos a fuertes campos magnéticos o eléctricos (cerca de nuevas líneas de alta tensión, imanes o artículos eléctricos, teléfonos móviles de 1,5 GHz), puede que no sea posible determinar las mediciones o que se produzcan errores.
- La altitud que aparece en la pantalla de información de medición o en la pantalla de reproducción de imágenes, etc., se muestra y se registra basándose en la información de los sensores de presión incorporados en el cuerpo de la cámara. Tenga en cuenta que la altitud mostrada no se basa en datos de posición GPS.
- Los errores de la brújula electrónica pueden deberse a los efectos de campos magnéticos o eléctricos intensos (como televisores, microondas, grandes motores, torres de radio y líneas de alta tensión). Para restablecer la función de brújula electrónica, sujete firmemente la cámara y gírela en forma de ocho mientras gira la muñeca.
- Dado que no se exige que la función GPS y la función de brújula electrónica sean precisas, no se garantiza que los valores medidos (latitud, longitud, dirección de la brújula, altitud, temperatura, etc.) sean exactos.
- Si su modelo está equipado con funciones GPS y Wi-Fi, póngase en contacto previamente con el centro de servicio de su país o región, ya que es posible que el servicio de reparación no esté disponible en algunos países o regiones debido a las leyes y normativas locales.

Antes de utilizar la función GPS (datos A-GPS)

Dependiendo del estado de la cámara y de la comunicación, puede tardar un tiempo en adquirir la información de posición. Cuando se utiliza el A-GPS, el tiempo de determinación de la posición puede acortarse de unos segundos a unas decenas de segundos. Descargue los datos A-GPS con OM Image Share, la aplicación específica de smartphones, o con OM Workspace, un programa de gestión y edición de imágenes para PC, y escriba los datos en la cámara.

Asegúrese de que los ajustes de fecha y hora de la cámara están correctamente definidos previamente.

- ⚠ Los datos A-GPS deben actualizarse cada 4 semanas. Utilice los datos A-GPS más recientes posibles, ya que el tiempo de adquisición de la información de posición podría ser mayor si ha transcurrido tiempo desde la última actualización.
- ⚠ El suministro de datos A-GPS puede finalizar sin previo aviso.

Actualizar los datos A-GPS con un smartphone

Instale previamente la aplicación específica para smartphone OM Image Share. Consulte nuestro sitio web para obtener información detallada sobre cómo actualizar los datos A-GPS.

Actualizar los datos A-GPS con un PC

Descargue el software OM Workspace e instálolo previamente en su PC. Consulte nuestro sitio web para obtener información detallada sobre cómo actualizar los datos A-GPS.

Uso del GPS

Cualquiera de los siguientes activa el GPS:

- Girando el interruptor LOG a **LOG** (P.209), ajustando **Reg. ubicación GPS** (P.159) a **[Enc.]**, ajustando **[Ajuste auto. de hora]** en **[⚙ Ajustes]** (P.143) a **[Enc.]**

⚠ No cubra la antena GPS (P.15) con las manos ni con objetos metálicos.

⚠ Si utiliza la función GPS por primera vez y el A-GPS no se ha actualizado, o si la función no se ha utilizado durante mucho tiempo, la medición de la posición puede tardar unos minutos en finalizar.

📶 Si aparece el icono GPS, significa que se está adquiriendo información GPS. Indica que se ha producido algún error cuando el icono se muestra en rojo. Póngase en contacto con nuestro centro de servicio si el error persiste después de apagar y encender la cámara.

Grabación y almacenamiento de registros

Mientras el interruptor LOG esté en la posición **LOG**, la cámara registrará los datos del GPS y de otros sensores (P.204). Los registros pueden consultarse mediante la aplicación para smartphone OM Image Share.

Registros de grabación

Gire el interruptor **LOG** a LOG.

- Se iniciará el registro. La luz indicadora parpadeará mientras el registro esté en curso.
 - El registro finaliza automáticamente cuando se agota la batería (P.256).
- ⚠ En el modo LOG, la cámara consume batería continuamente para adquirir datos de localización.
- ⚠ No se pueden añadir datos al registro una vez que la memoria asignada al almacenamiento temporal del registro está llena (P.256), en cuyo caso deberá girar el interruptor LOG a **OFF** para guardar el registro en la tarjeta.

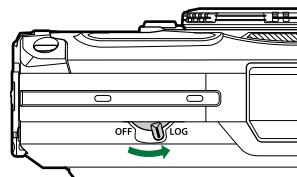

Registros de almacenamiento

El registro actual se guarda en la tarjeta cuando el interruptor LOG se gira a **OFF**. Los archivos de registro se graban en las carpetas "GPSLOG" y "SNSLOG" de la tarjeta (P.22).

- ⚠ Aparece un mensaje en la pantalla mientras se guarda el registro. No extraiga la tarjeta hasta que el mensaje haya desaparecido de la pantalla. Si extrae la tarjeta mientras se está guardando el registro, podría perderse el archivo de registro o producirse un funcionamiento incorrecto de la cámara o de la tarjeta.
- ⚠ Es posible que la cámara no comience a guardar el registro en la tarjeta cuando el interruptor LOG se gire a **OFF** si, por ejemplo, la transferencia inalámbrica de datos está en curso o la tarjeta está llena o protegida contra escritura, en cuyo caso deberá finalizar la transferencia inalámbrica de datos, borrar los datos no deseados de la tarjeta o permitir de otro modo que se guarde el registro. No retire la batería de la cámara hasta que se haya guardado el registro.
- ⚠ El registro no se guardará si no hay ninguna tarjeta insertada.
- ⚠ Los registros no se guardarán si la batería está baja. Cargue la batería.

⚠ Cada tarjeta puede almacenar hasta 199 archivos de registro. Aparecerá un mensaje de error cuando el recuento de archivos de registro se acerque a este número. Si esto ocurre, inserte otra tarjeta o borre los archivos de registro después de copiarlos en un ordenador. 🖱 [«Códigos de error» \(P.256\)](#)

Uso de registros almacenados en memoria intermedia y guardados

Para utilizar los registros, estos deben transferirse a OM Image Share, la aplicación específica de smartphones. Conéctese a su smartphone mediante la función inalámbrica de LAN de la cámara (P.180).

Cosas que puede hacer con la aplicación OM Image Share

- Los registros almacenados en la tarjeta y las imágenes tomadas mientras se graban los registros se pueden transferir al smartphone.
- Los registros transferidos pueden cargarse y visualizarse como pistas.
- Los registros transferidos pueden vincularse a imágenes para su visualización y gestión.

Visite nuestro sitio web para obtener más información.

Visualización de los datos de localización

Al pulsar el botón **INFO** cuando la cámara está apagada, se muestran los datos de localización en el monitor.

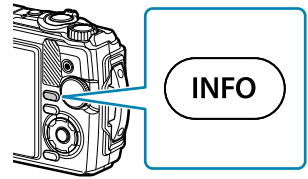

⚠ La precisión de los datos mostrados varía en función de las condiciones meteorológicas y otros factores. Los valores indicados son meramente orientativos.

Visualización de datos de posición



- ① Hora
- ② Registro en curso
- ③ Información de dirección
- ④ Temperatura (temperatura del agua)
- ⑤ Presión atmosférica
- ⑥ Altitud (profundidad)
- ⑦ Icono GPS
- ⑧ Latitud
- ⑨ Longitud

Latitud y longitud

Si el icono GPS parpadea o no se muestra, la cámara no puede determinar la posición actual.

GPS y otras visualizaciones de datos









Estas pantallas no están pensadas para aplicaciones que requieran un alto grado de precisión, y no se garantiza la exactitud de los datos (latitud, longitud, rumbo, profundidad, temperatura, etc.) proporcionados. La precisión de estas pantallas también puede verse afectada por factores que no están bajo el control del fabricante.



Modos de disparo y ajustes predeterminados

Lista de modos de disparo configurables









 /  /  /  /  /  Modo

*1: Algunos ajustes no están disponibles.

		P	A				
						Focus BKT	
Compensación de exposición	—	✓	✓	✓	✓	✓	✓
Modo Fotografía	—	✓	✓	*1	*1	*1	*1
Sensibilidad ISO	—	✓	✓	✓	✓	✓	✓
Balance de blancos	—	✓	✓	✓	✓	✓	✓
Modo AF	—	✓	✓	*1	*1	*1	*1
Relación de aspecto	✓	✓	✓	✓	✓	✓	—
 Calidad de imagen	✓	✓	✓	✓	*1	✓	✓
 Calidad de vídeo	✓	✓	✓	✓	✓	✓	✓
 Estabilizador de imagen	—	✓	✓	✓	✓	✓	✓
 Estabilizador de imagen	—	—	—	—	—	—	—
Flash	*1	✓	✓	*1	*1	*1	*1
Control de intensidad de flash	—	✓	✓	✓	✓	✓	✓
Disparo secuencial/autodisparador	*1	✓	✓	✓	*1	*1	✓

	AUTO	P	A	📷			
						FOCUS BKT	
Medición	—	✓	✓	✓	✓	✓	✓
Prioridad de rostro	—	✓	✓	—	—	—	—
Accesorio	*1	✓	✓	*1	*1	*1	*1
Rest./Asignar modos person.	✓	✓	✓	✓	✓	✓	✓
Zona AF	✓	✓	✓	—	—	—	—
Easy CALS	✓	✓	✓	✓	✓	✓	✓
Disparos a intervalos	—	✓	✓	✓	—	—	✓
Focus BKT	—	✓	✓	—	—	✓	—
Ajustes Apilado de enfoque	✓	✓	✓	✓	✓	✓	✓
Añadir fecha	✓	✓	✓	✓	—	—	✓
Imagen + Sonido	—	✓	✓	✓	—	—	✓
Vídeo 🎤	✓	✓	✓	✓	✓	✓	✓
Nivel de grabación	✓	✓	✓	✓	✓	✓	✓
Velocidad de vídeo	✓	✓	✓	✓	✓	✓	✓
Tasa de bits de vídeo	✓	✓	✓	✓	✓	✓	✓









						
						
Compensación de exposición	✓	✓	✓	✓	✓	✓
Modo Fotografía	—	—	—	—	—	*1
Sensibilidad ISO	—	—	—	—	—	—
Balance de blancos	✓	✓	✓	✓	✓	✓
Modo AF	*1	*1	*1	*1	*1	✓
Relación de aspecto	✓	✓	✓	✓	✓	—
 Calidad de imagen	✓	✓	✓	✓	*1	✓
 Calidad de vídeo	✓	✓	✓	✓	✓	✓
 Estabilizador de imagen	✓	✓	✓	✓	✓	—
 Estabilizador de imagen	—	—	—	—	—	*1
Flash	*1	*1	*1	*1	—	—
Control de intensidad de flash	✓	✓	✓	✓	—	—
Disparo secuencial/autodisparador	*1	*1	*1	*1	—	*1
Medición	—	—	—	—	—	—
Prioridad de rostro	—	—	—	—	—	*1
Accesorio	*1	*1	*1	*1	*1	*1
Rest./Asignar modos person.	✓	✓	✓	✓	✓	*1
Zona AF	✓	✓	✓	—	✓	✓
Easy CALS	✓	✓	✓	✓	✓	✓
Disparos a intervalos	—	—	—	—	—	—











						
						
Focus BKT	—	—	—	—	—	—
Ajustes apilado de enfoque	✓	✓	✓	✓	✓	✓
Añadir fecha	✓	✓	✓	✓	—	—
Imagen + Sonido	✓	✓	✓	✓	—	✓
Vídeo 	✓	✓	✓	✓	✓	*1
Nivel de grabación	✓	✓	✓	✓	✓	*1
Velocidad de vídeo	✓	✓	✓	✓	✓	*1
Tasa de bits de vídeo	✓	✓	✓	✓	✓	*1

Modo SCN

*1: Algunos ajustes no están disponibles.







								
Compensación de exposición	—	✓	—	—	—	—	—	—
Modo Fotografía	—	—	—	—	—	—	—	—
Sensibilidad ISO	—	—	—	—	—	—	—	—
Balance de blancos	—	—	—	—	—	—	—	—
Modo AF	—	—	—	—	—	—	—	—
Relación de aspecto	✓	✓	✓	✓	✓	✓	✓	✓
 Calidad de imagen	✓	*1	✓	✓	✓	✓	*1	✓
 Calidad de vídeo	*1	*1	*1	*1	*1	*1	*1	*1
 Estabilizador de imagen	✓	✓	✓	✓	✓	✓	✓	✓
 Estabilizador de imagen	—	—	—	—	—	—	—	—
Flash	*1	*1	*1	*1	*1	—	—	—
Control de intensidad de flash	—	—	—	—	—	—	—	—
Disparo secuencial/autodisparador	*1	*1	*1	*1	*1	*1	—	*1
Medición	—	—	—	—	—	—	—	—
Prioridad de rostro	—	—	—	—	—	—	—	—
Accesorio	*1	*1	*1	*1	*1	*1	*1	*1
Rest./Asignar modos person.	✓	✓	✓	✓	✓	✓	✓	✓
Zona AF	✓	✓	✓	✓	✓	✓	✓	—
Easy CALS	✓	✓	✓	✓	✓	✓	✓	✓

								
Disparos a intervalos	—	—	—	—	—	—	—	—
Focus BKT	—	—	—	—	—	—	—	—
Ajustes apilado de enfoque	✓	✓	✓	✓	✓	✓	✓	✓
Añadir fecha	✓	—	✓	✓	✓	✓	—	✓
Imagen + Sonido	✓	—	✓	✓	✓	✓	—	✓
Vídeo 	✓	—	✓	✓	✓	✓	—	✓
Nivel de grabación	✓	—	✓	✓	✓	✓	—	✓
Velocidad de vídeo	✓	✓	✓	✓	✓	✓	✓	✓
Tasa de bits de vídeo	✓	✓	✓	✓	✓	✓	✓	✓

								
Compensación de exposición	—	—	—	—	—	✓	—	—
Modo Fotografía	—	—	—	—	—	—	—	—
Sensibilidad ISO	—	—	—	—	—	—	—	—
Balance de blancos	—	—	—	—	—	✓	—	—
Modo AF	—	—	—	—	—	—	—	—
Relación de aspecto	✓	✓	✓	✓	✓	—	✓	✓
 Calidad de imagen	✓	✓	✓	✓	✓	—	*1	✓
 Calidad de vídeo	*1	*1	*1	*1	*1	*1	*1	*1
 Estabilizador de imagen	—	✓	✓	✓	✓	✓	✓	✓
 Estabilizador de imagen	—	—	—	—	—	—	—	—
Flash	—	*1	*1	—	*1	—	—	—
Control de intensidad de flash	—	—	—	—	—	—	—	—
Disparo secuencial/autodisparador	—	*1	*1	*1	*1	—	—	*1
Medición	—	—	—	—	—	—	—	—
Prioridad de rostro	—	—	—	—	—	—	—	—
Accesorio	*1	*1	*1	*1	*1	*1	*1	*1
Rest./Asignar modos person.	✓	✓	✓	✓	✓	✓	✓	✓
Zona AF	✓	✓	✓	✓	✓	*1	✓	✓
Easy CALS	✓	✓	✓	✓	✓	✓	✓	✓
Disparos a intervalos	—	—	—	—	—	—	—	—
Focus BKT	—	—	—	—	—	—	—	—

Ajustes apilado de enfoque	✓	✓	✓	✓	✓	✓	✓	✓
Añadir fecha	—	✓	✓	✓	✓	—	—	✓
Imagen + Sonido	—	✓	✓	✓	✓	—	—	✓
Vídeo	—	✓	✓	✓	✓	—	—	✓
Nivel de grabación	—	✓	✓	✓	✓	—	—	✓
Velocidad de vídeo	✓	✓	✓	✓	✓	✓	✓	✓
Tasa de bits de vídeo	✓	✓	✓	✓	✓	✓	✓	✓

						
Compensación de exposición	✓	✓	✓	✓	✓	✓
Modo Fotografía	—	—	—	—	—	—
Sensibilidad ISO	—	—	—	—	—	—
Balance de blancos	✓	✓	✓	✓	✓	✓
Modo AF	—	—	—	—	—	—
Relación de aspecto	✓	✓	✓	✓	✓	✓
 Calidad de imagen	✓	✓	✓	✓	✓	✓
 Calidad de vídeo	*1	*1	*1	*1	*1	*1
 Estabilizador de imagen	✓	✓	✓	✓	✓	✓
 Estabilizador de imagen	—	—	—	—	—	—
Flash	—	—	—	*1	—	—
Control de intensidad de flash	—	—	—	—	—	—
Disparo secuencial/autodisparador	*1	*1	*1	*1	*1	*1
Medición	—	—	—	—	—	—
Prioridad de rostro	—	—	—	—	—	—
Accesorio	*1	*1	*1	*1	*1	*1
Rest./Asignar modos person.	✓	✓	✓	✓	✓	✓
Zona AF	✓	✓	✓	✓	✓	*1
Easy CALS	✓	✓	✓	✓	✓	✓
Disparos a intervalos	—	—	—	—	—	—
Focus BKT	—	—	—	—	—	—

						
Ajustes apilado de enfoque	✓	✓	✓	✓	✓	✓
Añadir fecha	✓	✓	✓	✓	✓	✓
Imagen + Sonido	✓	✓	✓	✓	✓	✓
Vídeo 	—	—	—	—	—	—
Nivel de grabación	—	—	—	—	—	—
Velocidad de vídeo	✓	✓	✓	✓	✓	✓
Tasa de bits de vídeo	✓	✓	✓	✓	✓	✓

Ajustes predeterminados

Botón directo (P.224)

Live Control (P.225)

 Menús de Disparo (P.226)

 Menú Vídeo (P.228)

 Menú reproducción (P.229)

 Menús personalizados (P.230)

 Menú Configuración (P.233)

Botón directo

- *1: Elementos que pueden almacenarse en **[Modo personalizado C1]** o **[Modo personalizado C2]**.
- *2: Los ajustes predeterminados se restaurarán para esta función cuando se ejecute **[Rest.]** (Completo).
- *3: Los ajustes predeterminados se restaurarán para esta función cuando se ejecute **[Rest.]** (Básico).









Función	Predeterminado	*1	*2	*3	
Compensación de exposición	±0,0	✓	✓	✓	
Flash	Para modo [📷] en 📷 y [📷], [📷], y modo [📷] en 🐟	⚡	✓	✓	✓
	Para modo [📷] en 🐟	AUTO	✓	✓	✓
	Todos los demás modos	🔋	✓	✓	✓
Disparo secuencial/ autodisparador	<input type="checkbox"/>	✓	✓	✓	

Live Control

*1: Elementos que pueden almacenarse en **[Modo personalizado C1]** o **[Modo personalizado C2]**.

*2: Los ajustes predeterminados se restaurarán para esta función cuando se ejecute **[Rest.]** (Completo).

*3: Los ajustes predeterminados se restaurarán para esta función cuando se ejecute **[Rest.]** (Básico).

Función	Predeterminado		*1	*2	*3
Modo Fotografía	Natural		✓	✓	✓
Sensibilidad ISO	AUTO		✓	✓	✓
Balance de blancos	AUTO		✓	✓	✓
Modo AF	AF		✓	✓	✓
Relación de aspecto	4:3		✓	✓	✓
 Calidad de imagen	L F		✓	✓	✓
 Calidad de vídeo	1920×1080 Fino 30p		✓	✓	✓
 Estabilizador de imagen	ENC.		✓	✓	✓
 Estabilizador de imagen	ENC.		✓	✓	✓
Flash	Para modo  en  y  ,  , y modo  en 		✓	✓	✓
	Para modo  en 	AUTO	✓	✓	✓
	Todos los demás modos		✓	✓	✓
Control de intensidad de flash	±0,0		✓	✓	✓
Disparo secuencial/autodisparador	<input type="checkbox"/>		✓	✓	✓
Medición			✓	✓	✓
Prioridad de rostro	Apag.		✓	✓	✓
Accesorio	Apag.		✓	✓	✓



Menús de Disparo

*1: Elementos que pueden almacenarse en **[Modo personalizado C1]** o **[Modo personalizado C2]**.

*2: Los ajustes predeterminados se restaurarán para esta función cuando se ejecute **[Rest.]** (Completo).

*3: Los ajustes predeterminados se restaurarán para esta función cuando se ejecute **[Rest.]** (Básico).



Menú de disparo 1

Función		Predeterminado	*1	*2	*3
Rest./Asignar modos person.	Rest.	Básico	—	—	—
	Modo personalizado C1	—	—	✓	—
	Modo personalizado C2	—	—	✓	—
Modo Fotografía		Natural	✓	✓	—
Zona AF		[·]	✓	✓	✓
Easy CALS		Apag.	—	✓	✓



Menú de disparo 2

Función	Predeterminado	*1	*2	*3
Disparos a intervalos	Apag.	—	✓	✓

Función		Predeterminado	*1	*2	*3
	Encuadre	99	—	✓	✓
	Tiempo de espera.	00:00:01	—	✓	✓
	Tiempo del intervalo	00:00:01	—	✓	✓
	Modo Intervalo	Tiempo priorit.	—	✓	✓
	Suavizado de exposición	Enc.	—	✓	✓
	Vídeo del intervalo	Apag.	—	✓	✓
	Ajustes de vídeo	Resolución Vídeo	—	✓	✓
		Velocidad de fotogramas	10fps	—	✓
Focus BKT		Apag.	✓	✓	✓
	Tiempo de espera.	0 seg	✓	✓	✓
	Definir núm. disparos	30	✓	✓	✓
	Ajustar difer. enfoque	Normal	✓	✓	✓
Ajustes apilado de enfoque	Tiempo de espera.	0 seg	✓	✓	✓
	Definir núm. disparos	8	✓	✓	✓
Añadir fecha		Apag.	✓	✓	✓
Imagen + Sonido		Apag.	✓	✓	✓

Menú Vídeo

*1: Elementos que pueden almacenarse en **[Modo personalizado C1]** o **[Modo personalizado C2]**.

*2: Los ajustes predeterminados se restaurarán para esta función cuando se ejecute **[Rest.]** (Completo).

*3: Los ajustes predeterminados se restaurarán para esta función cuando se ejecute **[Rest.]** (Básico).



Función	Predeterminado	*1	*2	*3
Vídeo 	Enc.	—	✓	—
Nivel de grabación	±0	—	✓	—
Velocidad de vídeo	30p	—	✓	—
Tasa de bits de vídeo	Fino	—	✓	—

Menú reproducción

*1: Elementos que pueden almacenarse en **[Modo personalizado C1]** o **[Modo personalizado C2]**.

*2: Los ajustes predeterminados se restaurarán para esta función cuando se ejecute **[Rest.]** (Completo).

*3: Los ajustes predeterminados se restaurarán para esta función cuando se ejecute **[Rest.]** (Básico).

Función		Predeterminado	*1	*2	*3
	Inicio	—	—	—	—
	BGM	Enc.	—	✓	✓
	Desplazam.	Todo	—	✓	✓
	Intervalo Diapo	3 seg	—	✓	—
	Intervalo Vídeo	Corto	—	✓	—
		Enc.	—	✓	✓
Edición	Sel. Imagen	Edición RAW	—	✓	✓
		Edición JPEG	—	—	—
		Edic. vídeo	—	—	—
			—	—	—
	Combinar Imagen	—	—	—	—
Orden impresión		—	—	—	—
Reset Segur		—	—	—	—
Reiniciar orden de compartir		—	—	—	—
Conexión del dispositivo		—	—	—	—

Menús personalizados

*1: Elementos que pueden almacenarse en **[Modo personalizado C1]** o **[Modo personalizado C2]**.

*2: Los ajustes predeterminados se restaurarán para esta función cuando se ejecute **[Rest.]** (Completo).

*3: Los ajustes predeterminados se restaurarán para esta función cuando se ejecute **[Rest.]** (Básico).



A AF/MF

Función		Predeterminado	*1	*2	*3
Iluminador AF		Apag.	✓	✓	✓
Asist MF	Ampliar	Apag.	✓	✓	—
	Peaking	Apag.	✓	✓	—

B Disp//PC

Función		Predeterminado	*1	*2	*3
 /Ajuste Info	 Info	Solo Imagen, Conjunto	✓	✓	✓
	LV-Info	Personal1 () , Personal2 (Indicador Nivel)	✓	✓	✓
	 Ajustes	25, Calendario	✓	✓	—
Extend. LV		Apag.	✓	✓	✓
Reducción del parpadeo		Auto	✓	✓	—
Cuadrícula		Apag.	✓	✓	—
Color peaking		Blanco	✓	✓	—
		3	✓	✓	✓
HDMI	Tam. Salida	1080p	—	✓	—
	Control HDMI	Apag.	—	✓	—







C Exp/ISO

Función		Predeterminado	*1	*2	*3
Cambio Exposición		±0	✓	✓	—
		±0	✓	✓	—
ISO Act. Auto.	Límite superior/ Pred.	Límite superior: 1600 Predeterminado: 100	✓	✓	✓
	Ajuste S/S más bajo	Auto	✓	✓	✓
Filtro Ruido		Estándar	✓	✓	✓
Reduc. Ruido		Auto	✓	✓	✓

D ⚡ Personalizado

Función	Predeterminado	*1	*2	*3
	Apag.	✓	✓	✓
		✓	✓	—

E /WB/Color

Función	Predeterminado	*1	*2	*3
 Ajustes	 1: L SF  2: L F  3: L N  4: M N	✓	✓	✓
BB	Auto	✓	✓	✓
 Mant. color cálido	Enc.	✓	✓	✓
Espac. Color	sRGB	✓	✓	✓

F Grabar

Función		Predeterminado	*1	*2	*3
Nom Fichero		Rest.	—	✓	—
Edit. Nom Archivo		Apag.	—	✓	—
Copyright	Info. Copyright	Apag.	—	✓	—
	Nombre Del Artista	—	—	—	—
	Nombre Copyright	—	—	—	—

G Sensor de campo

Función		Predeterminado	*1	*2	*3
Reg. ubicación GPS		Apag.	—	✓	—
Elevación/Temperatura	Calibrar elevación	—	—	✓	—
	m/ft	m	—	✓	—
	°C/°F	°C	—	✓	—

H Utilidad

Función	Predeterminado	*1	*2	*3
Mapeo píx.	—	—	—	—
Ajustar Nivel	—	—	✓	—
Modo reposo	1 min	—	✓	✓
Certificación	—	—	—	—

Y Menú Configuración

*1: Elementos que pueden almacenarse en **[Modo personalizado C1]** o **[Modo personalizado C2]**.

*2: Los ajustes predeterminados se restaurarán para esta función cuando se ejecute **[Rest.]** (Completo).

*3: Los ajustes predeterminados se restaurarán para esta función cuando se ejecute **[Rest.]** (Básico).

Función		Predeterminado	*1	*2	*3
Config. Tarj.		—	—	—	—
⌚ Ajustes		—	—	—	—
	⌚	—	—	—	—
	Zona horaria	—	—	—	—
	Ajuste auto. de hora	Apag.	—	—	—
🗨️		Español	—	—	—
📶		☀️ ±0	—	✓	—
Revisión imagen		0,5 seg	✓	✓	—
Ajustes de Wi-Fi/ Bluetooth	Funciones inalámbricas	Enc.	—	✓	—
	Bluetooth	Apag.	—	✓	—
	Ajuste obturador inalámbrico	—	—	—	—
	Contraseña de conexión	—	—	—	—
	Ajustes de restablecimiento	—	—	—	—
Menú Construcción		Apag.	—	—	—

Capacidad de la tarjeta de memoria

Número de imágenes paradas

Las cifras se aplican a una tarjeta SDXC de 64 GB usada para capturar fotografías con una relación de aspecto de 4:3.

Calidad de imagen	Tamaño de imagen (Número píxeles)	Relación de compresión	Formato de archivo	Número de imágenes paradas que pueden guardarse
RAW	4000×3000	Compresión sin pérdida	ORF	4518
L SF		1/2,7	JPEG	6971
L F		1/4		10166
L N		1/8		19520
M1 SF	3200×2400	1/2,7		10608
M1 F		1/4		15250
M1 N		1/8		28706
M2 SF	1920×1440	1/2,7		27111
M2 F		1/4		37538
M2 N		1/8		61000
S SF	1280×960	1/2,7		54222
S F		1/4		69715
S N		1/8		97601

- El número de imágenes paradas que pueden guardarse puede cambiar dependiendo del sujeto, independientemente de si se han hecho pedidos de impresión, además de otros factores. En algunas circunstancias, el número de imágenes paradas que pueden guardarse que aparece en el monitor no cambiará aunque tome fotografías o borre imágenes guardadas.
- El tamaño de archivo real varía dependiendo del sujeto.
- El número máximo de imágenes paradas que pueden guardarse que aparece en el monitor es 9999.
- Cuando **[Menú Construcción]** está ajustado a **[Enc.]**, **M1** aparece como **M**, **M2** aparece como **CALSH** y **S** aparece como **CALS**.

Capacidad de la tarjeta de memoria: vídeos

Las cifras hacen referencia a una tarjeta de memoria SDXC de 64 GB.

Tamaño de imagen/velocidad de bits/velocidad de fotogramas		Capacidad (aprox.)
 3840x2160 30p	3840×2160 30p	1 hora 21 minutos
 3840x2160 25p	3840×2160 25p	
 1920x1080 Súper Fino 60p	1920×1080 Súper Fino 60p	2 horas 40 minutos
 1920x1080 Súper Fino 50p	1920×1080 Súper Fino 50p	
 1920x1080 Súper Fino 30p	1920×1080 Súper Fino 30p	
 1920x1080 Súper Fino 25p	1920×1080 Súper Fino 25p	
 1920x1080 Fino 60p	1920×1080 Fino 60p	
 1920x1080 Fino 50p	1920×1080 Fino 50p	4 horas 40 minutos
 1920x1080 Fino 30p	1920×1080 Fino 30p	
 1920x1080 Fino 25p	1920×1080 Fino 25p	
 1920x1080 Normal 60p	1920×1080 Normal 60p	
 1920x1080 Normal 50p	1920×1080 Normal 50p	7 horas 53 minutos
 1920x1080 Normal 30p	1920×1080 Normal 30p	
 1920x1080 Normal 25p	1920×1080 Normal 25p	
 1280x720 Súper Fino 30p	1280×720 Súper Fino 30p	
 1280x720 Súper Fino 25p	1280×720 Súper Fino 25p	5 horas 24 minutos
 1280x720 Fino 30p	1280×720 Fino 30p	10 horas 13 minutos
 1280x720 Fino 25p	1280×720 Fino 25p	

Tamaño de imagen/velocidad de bits/velocidad de fotogramas		Capacidad (aprox.)
	1280×720 Normal 30p	14 horas 32 minutos
	1280×720 Normal 25p	

- El tamaño máximo de un solo archivo de vídeo está limitado a 4 GB.
- El tiempo de grabación máximo del vídeo individual está limitado a 29 minutos.

Precauciones

Resistencia al agua y a los golpes

Este producto es resistente al agua y a los golpes.

- Resistencia al agua: La cámara cuenta con la certificación JIS/IEC de clase de protección 8 (IPX8)¹ y puede utilizarse para grabar a profundidades de agua de hasta 15 m.
- Resistencia a los golpes: La cámara ha superado las pruebas de caída realizadas en las condiciones especificadas por nuestra empresa.

1 Indica que la cámara puede utilizarse bajo el agua durante un tiempo y con una presión determinados.

- **La resistencia al agua y a los golpes indicada para este producto se basa en condiciones de prueba internas y no garantiza que no se produzcan daños o fallos.**

Uso de la cámara bajo el agua

Antes de utilizar la cámara bajo el agua

- Compruebe que las juntas de la tapa del compartimento para batería/tarjeta y la tapa del conector y sus superficies de contacto no tengan polvo, arena u otras materias extrañas. Si se encuentra alguna materia extraña en la junta, retírela con un paño limpio que no contenga restos de fibras.
- Asegúrese de que no haya grietas, arañazos u otros defectos en las juntas de la tapa del compartimento para batería/tarjeta y la tapa del conector o en sus superficies de contacto.
- Cierre firmemente el botón LOCK de la tapa del compartimento para batería/tarjeta y de la tapa del conector.
- Evite abrir y cerrar la tapa del compartimento para batería/tarjeta o la tapa del conector cerca del agua (por ejemplo, en el mar, en un lago, junto al mar o junto a un lago) o con las manos mojadas.
- La cámara se hunde bajo el agua.
- No puede utilizarse en aguas termales.

Al utilizar la cámara bajo el agua

- No utilice la cámara a profundidades superiores a 15 m ni bajo el agua durante más de 60 minutos.
- Mientras esté bajo el agua, no abra ni cierre la tapa del compartimento para batería/tarjeta ni la tapa del conector.
- No someta la cámara a golpes, como sumergirla en el agua con fuerza. El golpe puede hacer que se abra la tapa del compartimento para batería/tarjeta o la tapa del conector.

Tras utilizar la cámara bajo el agua

- Con un paño que no contenga restos de fibras, limpie a fondo cualquier gota de agua o suciedad de la cámara y, a continuación, abra la tapa del compartimento para batería/tarjeta y la tapa del conector.

- Abra lentamente la tapa del compartimento para batería/tarjeta y la tapa del conector en la orientación mostrada en la figura para evitar que entren gotas de agua en el interior de las tapas. Si las gotas de agua entran en contacto con la superficie interior de las cubiertas, asegúrese de limpiarlas antes de utilizarlas.

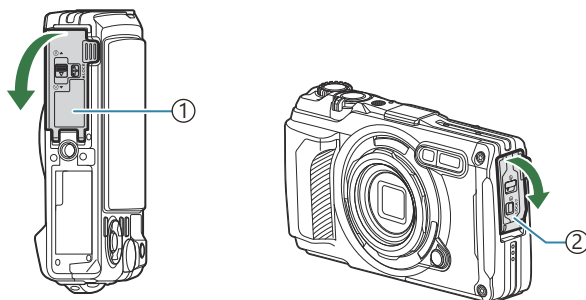

- ① Tapa del compartimento para batería/tarjeta
- ② Tapa del conector

Almacenamiento y mantenimiento

- No utilice productos químicos para la limpieza, prevención de la oxidación, antivaho, reparación u otro tipo de mantenimiento. De lo contrario, podría perder su resistencia al agua.
- **Cuando haya terminado de utilizar la cámara bajo el agua, cierre firmemente la tapa del compartimento para batería/tarjeta y la tapa del conector. Después de cerrar las tapas, retire el anillo del objetivo y sumerja la cámara en un cubo u otro recipiente lleno de agua limpia durante unos 10 minutos; a continuación, déjela secar a la sombra en un lugar bien ventilado.**
- Después de utilizar la cámara bajo el agua, no deje pasar 60 minutos o más sin sumergirla en agua limpia. El incumplimiento de esta precaución puede dañar el aspecto de la cámara y deteriorar su resistencia al agua.
- Para mantener la resistencia al agua, recomendamos sustituir las juntas de estanqueidad una vez al año. (Se le cobrará por la sustitución de las juntas de estanqueidad). Para conocer los distribuidores y tiendas de reparación que pueden sustituir las juntas de estanqueidad, consulte nuestro sitio web.

Otras precauciones

- Los accesorios incluidos con este producto (como la batería recargable) no son impermeables.
- Someter la cámara a golpes puede comprometer la resistencia al agua.
- La cámara no es resistente al agua con la tapa del compartimento para batería/tarjeta o la tapa del conector abiertas.

Baterías

- La cámara utiliza nuestra batería de ion de litio. Nunca utilice otras baterías que no sean nuestras baterías originales.
- El consumo de energía de la cámara varía en función del uso y otras condiciones.
- Debido a que las tareas siguientes consumen mucha energía sin disparar, es posible que la batería se agote rápidamente.
 - Usar el zoom repetidamente
 - Realizar el enfoque automático repetidamente presionando el botón de disparo hasta la mitad en el modo de disparo
 - Visualizar imágenes en el monitor durante un periodo de tiempo prolongado
 - Conexión de la cámara a un ordenador
 - Dejar activada la función LAN/**Bluetooth**® inalámbrico
 - Uso del GPS
- Si se utiliza una batería agotada, es posible que la cámara se apague sin que aparezca la advertencia de batería baja.
- Extraiga las baterías antes de almacenar la cámara durante largos periodos de tiempo como un mes o más. Si deja las baterías en la cámara durante periodos de tiempo prolongados, se reducirá su vida útil y puede que acaben siendo inservibles.
- El tiempo de carga normal mediante el adaptador USB-AC opcional es de 3 horas aproximadamente (estimado). Los tiempos de carga pueden aumentar a temperaturas ambiente elevadas.
- No use adaptadores USB-AC o cargadores que no se hayan diseñado específicamente para su uso con baterías del tipo suministrado. Asimismo, no utilice el adaptador USB-AC suministrado con baterías (cámaras) que no sean del tipo suministrado.
- Existe riesgo de explosión si la batería se cambia por un tipo de batería incorrecto.
- Elimine la batería usada siguiendo las instrucciones del apartado «PRECAUCIÓN» en el manual de instrucciones.
- Para garantizar un funcionamiento estable, mantenga la batería insertada incluso cuando utilice el adaptador USB-AC.

Uso del adaptador USB-AC en el extranjero

- El adaptador USB-AC (F-5AC) puede usarse en la mayoría de tomas eléctricas domésticas situadas en el rango de 100 V a 240 V CA (50/60 Hz) en todo el mundo. Sin embargo, dependiendo del país o del área donde se encuentre, es posible que la toma de CA tenga una forma diferente y que el adaptador USB-AC pueda necesitar un adaptador para poder introducirlo en la toma de corriente.
- La ilustración muestra un ejemplo de adaptador de enchufe disponible en el mercado. Para más detalles, consulte en una tienda de electrónica o en una agencia de viajes.

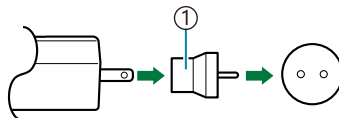

① Adaptador de enchufe disponible en el mercado

- No utilice adaptadores de viaje de terceros con el adaptador USB-AC para evitar posibles daños.

Información

Uso de accesorios vendidos por separado

Colocación de las fundas de silicona opcionales

Coloque la funda como se muestra. Invierta los pasos para retirar la funda.

- No emplee una fuerza excesiva. El incumplimiento de esta precaución podría dañar la funda.

1.

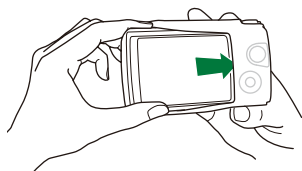

2.



Precauciones de uso de las fundas de silicona

- Tenga cuidado de que no entren cuerpos extraños, como polvo o arena, en el espacio entre este producto y la cámara, ya que podrían producirse arañazos.
- Si la funda de silicona se ensucia, lávela con agua y deje que se seque completamente antes de utilizarla.
- Debido a la propiedad antideslizante de la silicona, la cámara no encaja fácilmente en una funda de cámara cuando la funda de silicona está puesta.

Toma de fotografías con el sistema de flash RC inalámbrico

Puede tomar fotografías e imágenes subacuáticas con un flash inalámbrico cuando utilice un flash compatible con el sistema de flash RC inalámbrico.

El rango de configuración para disparar con flash inalámbrico varía en función del entorno, pero el rango estándar es de 1 a 2 m desde el flash incorporado de la cámara.

- El flash incorporado de la cámara se utiliza para la comunicación entre la cámara y el flash.
- Para utilizar un flash subacuático específico, prepare una carcasa subacuática, un cable de fibra óptica y otro equipo.

- Para obtener más información sobre el funcionamiento del flash inalámbrico y los flashes subacuáticos, consulte el manual de instrucciones del dispositivo de flash externo específico o de la carcasa subacuática.

1. Encienda el flash específico.

2. Ajuste el modo de flash del flash específico al modo RC.

- Si es necesario ajustar el canal y el grupo, seleccione CH1 para el canal y A para el grupo.

3. Seleccione Flash en Live Control y seleccione [**⚡RC**] (Control remoto) (P65).



4. Realice un disparo de prueba para comprobar el funcionamiento del flash y la imagen resultante.

- Asegúrese de comprobar el nivel de carga de la cámara y del flash inalámbrico antes de tomar fotografías.
- Cuando el flash de la cámara está ajustado en [**⚡RC**], se utiliza el flash incorporado de la cámara para la comunicación con el flash inalámbrico. No puede utilizarse para tomar fotografías.
- Para tomar fotografías con flash inalámbrico, apunte el sensor remoto del flash externo especial hacia la cámara y apunte el flash en la dirección del sujeto.

Accesorios opcionales

El uso de accesorios opcionales le permite disfrutar de la fotografía de diversas formas.

Para acoplar un accesorio, retire el anillo del objetivo que viene con la cámara.

Guía de luz LED (LG-1)	Evita la iluminación desigual del LED macro cuando se dispara en modo  (Microscopio) o durante el disparo macro. <ul style="list-style-type: none"> • No utilice el flash. • Este accesorio no se puede sumergir.
Difusor para flash (FD-1)	Permite acercarse al sujeto para fotografiarlo con flash cuando se dispara en el modo  (Microscopio) o durante la fotografía macro.

Barrera del objetivo (LB-T01)	<p>Evita que aparezcan manchas y arañazos en la superficie del objetivo al disparar o transportar el objetivo.</p> <ul style="list-style-type: none"> • Este accesorio no puede utilizarse al mismo tiempo que una funda de silicona.
Convertidor ojo de pez (FCON-T01)¹	Permite fotografiar escenas más amplias.
Convertidor de ojo de pez circular (FCON-T02)¹	Toma imágenes de ojo de pez circular y de ojo de pez diagonal con solo cambiar la posición del zoom.
Teleconversor (TCON-T01)¹	Le permite acercarse a objetos más lejanos.
Filtro de protección (PRF-D40.5 PRO)¹	Evita que aparezcan manchas y arañazos en la superficie del objetivo al disparar o transportar el objetivo.

1 Se necesita un adaptador convertidor (CLA-T01) para acoplar este accesorio a la cámara.

- Para el uso de accesorios opcionales, configure los ajustes de accesorios en Live Control.  [«Uso de accesorios opcionales \(Accesorio\)» \(P91\)](#)
- Después de usar la cámara bajo el agua, lávela con agua limpia.
- Para más obtener información, visite nuestro sitio web.

Quitar y poner el anillo del objetivo

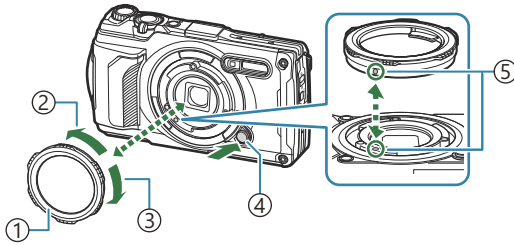

- ① Anillo del objetivo
- ② Dirección de desmontaje
- ③ Dirección de montaje
- ④ Botón de liberación del anillo del objetivo
- ⑤ Marcador de fijación

Extracción del accesorio

Gire el accesorio en la dirección de desmontaje mientras pulsa el botón de liberación del anillo del objetivo.

Fijación del accesorio

Alinee el accesorio con la marca de fijación y gírelo en la dirección de fijación hasta que encaje en su sitio.

Montaje y desmontaje de la guía de luz LED

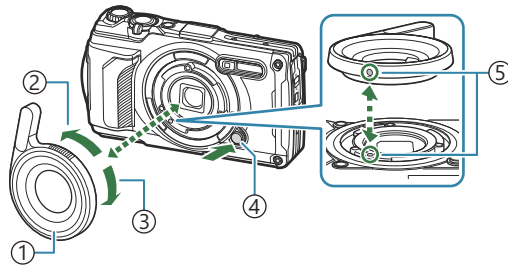

- ① Guía de luz LED
- ② Dirección de desmontaje
- ③ Dirección de montaje
- ④ Botón de liberación del anillo del objetivo
- ⑤ Marcador de fijación

Fijación del accesorio

Alinee el accesorio con la marca de fijación y gírelo en la dirección de fijación hasta que encaje en su sitio.

Extracción del accesorio

Gire el accesorio en la dirección de desmontaje mientras pulsa el botón de liberación del anillo del objetivo.

Montaje y desmontaje del difuminado del flash

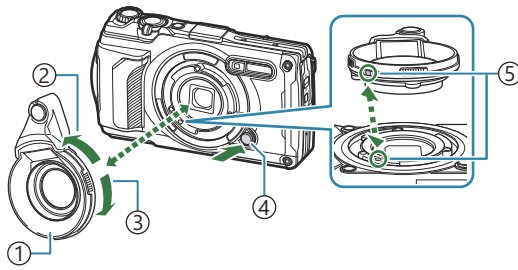

- ① Difuminado del flash
- ② Dirección de desmontaje
- ③ Dirección de montaje
- ④ Botón de liberación del anillo del objetivo
- ⑤ Marcador de fijación

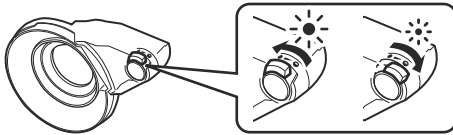

Se puede cambiar la intensidad de la luz.

Fijación del accesorio

Alinee el accesorio con la marca de fijación y gírelo en la dirección de fijación hasta que encaje en su sitio.

Extracción del accesorio

Gire el accesorio en la dirección de desmontaje mientras pulsa el botón de liberación del anillo del objetivo.

Colocación y extracción de la barrera del objetivo

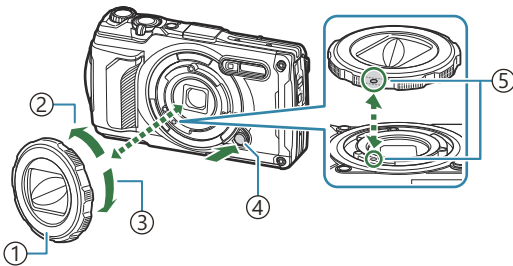

- ① Barrera del objetivo
- ② Dirección de desmontaje
- ③ Dirección de montaje
- ④ Botón de liberación del anillo del objetivo
- ⑤ Marcador de fijación

Fijación del accesorio

Alinee el accesorio con la marca de fijación y gírelo en la dirección de fijación hasta que encaje en su sitio.

- El marcador de fijación se encuentra en la parte posterior del anillo del objetivo.

Extracción del accesorio

Gire el accesorio en la dirección de desmontaje mientras pulsa el botón de liberación del anillo del objetivo.

Montaje y desmontaje de la lente de conversión/filtro de protección

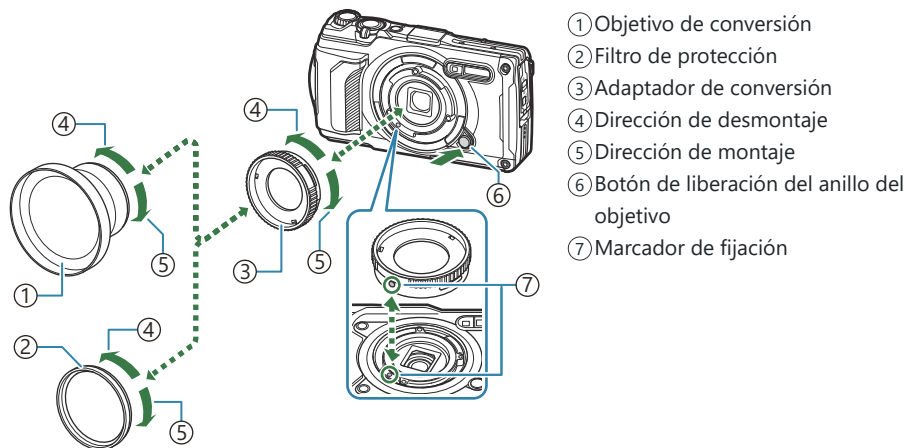

Fijación del accesorio

1. Fije el adaptador de conversión
 - Alinee el accesorio con la marca de fijación y gírelo en la dirección de fijación hasta que encaje en su sitio.
2. Gire el objetivo de conversión/filtro de protección en la dirección de montaje y enrosque el adaptador de conversión.

Extracción del accesorio

1. Gire el objetivo de conversión/filtro de protección en la dirección de desmontaje.
2. Desmunte el adaptador del convertidor.
 - Gire el accesorio en la dirección de desmontaje mientras pulsa el botón de liberación del anillo del objetivo.

Limpieza y almacenamiento de la cámara

Limpieza de la cámara

Apague la cámara y extraiga la batería antes de limpiar la cámara.

- No utilice disolventes agresivos como benceno o alcohol, así como tampoco trapos con tratamiento químico.

Exterior:

- Limpie el monitor con un paño suave. Si la cámara está muy sucia, humedezca el paño en agua jabonosa y escúrralo bien. Limpie la cámara con el paño humedecido y séquela con un paño seco. Si ha usado la cámara en la playa, utilice un paño humedecido en agua limpia y escúrralo bien.
- Es posible que se adhieran cuerpos extraños a la cámara cuando se utilice en condiciones en las que haya cuerpos extraños como suciedad, polvo o arena. Si continúa utilizando la cámara en tales condiciones, podría dañarla. Para evitar tales daños, lave la cámara siguiendo el siguiente método.

1. Cierre y bloquee firmemente la tapa del compartimento de la batería/tarjeta y la tapa del conector (P.15).

2. Llene un cubo u otro recipiente con agua dulce, sumerja la cámara boca abajo en el cubo y agítela a fondo. Además, enjuague la cámara colocándola directamente bajo un chorro fuerte de agua del grifo con el botón pulsado.

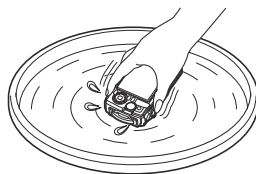

Monitor:

- Limpie el monitor con un paño suave.

Objetivo:

- Los paños pueden rayar el objetivo si se utilizan sin haber eliminado antes la arena, el polvo u otras materias extrañas. Elimine el polvo del objetivo con un soplador de terceros y, a continuación, límpielo suavemente con papel de limpieza de objetivos.
- Puede formarse moho en la superficie del objetivo si el objetivo se deja sucio.

Batería/adaptador USB-AC:



- Limpie el monitor con un paño suave y seco.

Almacenamiento

- Cuando no vaya a usar la cámara durante un periodo de tiempo prolongado, extraiga la batería y la tarjeta. Almacene la cámara en un lugar fresco y seco que esté bien ventilado.
- Inserte la batería periódicamente y compruebe el funcionamiento de la cámara.
- Limpie la cámara después del uso.
- No guardar en el mismo lugar que el repelente de insectos.
- Para proteger la cámara de la corrosión, evite guardarla en lugares donde se traten productos químicos.
- Puede formarse moho en la superficie del objetivo si el objetivo se deja sucio.
- Revise todos los componentes de la cámara antes del uso si no se ha utilizado durante mucho tiempo. Antes de realizar fotografías importantes, haga una fotografía de prueba y compruebe que la cámara funcione correctamente.

Mapeo de píxeles - Comprobación de las funciones de procesamiento de imágenes

La función de mapeo de píxeles permite que la cámara compruebe y ajuste el sensor de imagen y las funciones de procesamiento de imágenes. Para obtener los mejores resultados, espere al menos un minuto después de que finalice el disparo y la reproducción antes de realizar el mapeo de píxeles.

1. Seleccione **[Mapeo Píx.]** en  **Menú personalizado**  (P.160).
 2. Pulse el botón **OK** cuando se muestra **[Inicio]** (Submenú 2).
 - Aparece la barra **[Procs.]** cuando el mapeo de píxeles está en curso. Cuando el mapeo de píxeles finaliza, se vuelve a mostrar el menú.
- Si apaga accidentalmente la cámara durante el mapeo de píxeles, vuelva a empezar desde el paso 1.

Consejos e información sobre el disparo

La cámara no se enciende aunque se haya colocado la batería

La pila está insertada en la dirección incorrecta

- Si inserta la batería en la dirección incorrecta, la cámara no se encenderá. Asegúrese de insertarla en la dirección correcta.  [«Inserción de la batería y la tarjeta» \(P.19\)](#)

La batería no se ha cargado por completo

- Cargue la batería.  [«Cargar la batería» \(P.23\)](#)

La batería no puede funcionar temporalmente por el frío

- El rendimiento de la batería disminuye con temperaturas bajas. Saque la batería y caliéntela colocándose en el bolsillo durante un rato.

Se mostrará un cuadro de diálogo solicitándole que escoja un idioma

El cuadro de diálogo se muestra en las situaciones siguientes.

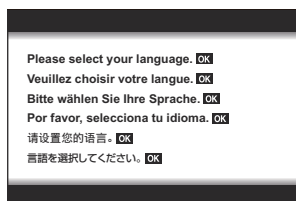

- La cámara se enciende por primera vez.
- No ha escogido un idioma.



Consulte [«Configuración inicial» \(P.28\)](#) para obtener información sobre cómo elegir un idioma.

No se toma ninguna fotografía al pulsar el botón de disparo

La cámara se ha apagado automáticamente

- La cámara entra automáticamente en modo reposo para reducir el consumo de la batería si no se realiza ninguna operación durante un periodo de tiempo determinado. Presione el botón de disparo hasta la mitad para salir del modo de reposo. La cámara se apagará automáticamente si se deja en modo de reposo durante 5 minutos.   [Menú personalizado](#) **H** > [\[Modo reposo\]](#) (P.160)

El flash se está cargando

- En el monitor, la marca  parpadea cuando la carga está en curso. Espere a que el parpadeo se detenga y después pulse el botón de disparo.

La temperatura de la cámara es elevada

- La cámara puede apagarse si su temperatura interna aumenta tras un uso prolongado. Extraiga la batería y espere hasta que la temperatura interna haya descendido lo suficiente para poder volver a utilizar la cámara. La cámara también puede calentarse al tacto durante su uso, pero esto no indica un mal funcionamiento.

No se puede enfocar

- La cámara no puede enfocar los sujetos que están demasiado cerca de la cámara o no son adecuados para el enfoque (la marca de confirmación AF parpadeará en el monitor). Aumente la distancia hasta el sujeto o enfoque un objeto de alto contraste a la misma distancia de la cámara que el sujeto principal, prepare la toma y dispare.

Sujetos que son difíciles de enfocar

Puede que resulte difícil enfocar con el enfoque automático en las siguientes situaciones.

- La marca de confirmación AF parpadea.

La cámara no podrá enfocar en las siguientes condiciones.



El sujeto tiene poco contraste



Luz excesivamente brillante en el centro del encuadre

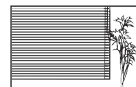

Sujeto sin líneas verticales¹

- La marca de confirmación AF se ilumina, pero el sujeto no se enfoca.



Sujetos a diferentes distancias

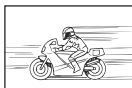



Sujeto que se mueve rápidamente



Sujeto fuera del área AF

1 También es eficaz componer la toma sujetando la cámara en vertical para enfocar y volviendo a la posición horizontal para hacer la foto.

La reducción de ruido está activada

- Cuando se capturan escenas nocturnas, las velocidades de obturación son más lentas y tiende a aparecer ruido en las imágenes. La cámara activa el proceso de reducción de ruido después de disparar a velocidades de obturación lentas. Durante este proceso, no es posible disparar. Puede establecer **[Reduc. Ruido en [Apag.]**.  **Menú personalizado**  **> [Reduc. Ruido]** (P.152)

No ha definido una fecha y una hora

La cámara se utiliza con los ajustes iniciales de la compra

- La fecha y la hora de la cámara no vienen definidas en la configuración inicial. Ajustar fecha y hora antes de usar la cámara.  **«Configuración inicial»** (P.28)

La batería se ha sacado de la cámara

- Los ajustes de fecha y hora cambiarán a los ajustes predeterminados de fábrica si la cámara se queda sin batería durante aproximadamente 1 día (mediciones internas). Los ajustes cambiarán más rápidamente si la batería solo se cargó en la cámara durante un corto período de tiempo antes de quitarla. Antes de tomar fotos importantes, compruebe que los ajustes de fecha y hora sean correctos.



Las funciones ajustadas vuelven a los parámetros de fábrica

En los modos de disparo distintos de **P/A/**, al girar el dial de modo o apagar la cámara, las funciones ajustadas vuelven a sus valores predeterminados.

Algunos ajustes no están disponibles

Algunas funciones pueden no estar disponibles dependiendo del modo de disparo y de los ajustes de la cámara.  [«Lista de modos de disparo configurables» \(P.213\)](#)

Las imágenes están granuladas

- En  Calidad de imagen, ajuste el recuento de píxeles a un valor superior o ajuste la compresión a SF o F.  [«Opciones de archivo de foto y tamaño de imagen \(!\[\]\(7cea648fec4dfc1e99934873e9173b69_img.jpg\) Calidad de imagen\)» \(P.82\)](#)
- El moteado de "ruido" de la imagen puede reducirse a veces disminuyendo la sensibilidad ISO.  [«Modificación de la sensibilidad ISO \(Sensibilidad ISO\)» \(P.75\)](#)

Las imágenes están «desteñidas»

Esto puede ocurrir cuando la imagen se toma en condiciones con luz de fondo o semi-luz de fondo. Esto se debe a un fenómeno conocido como destello o efecto fantasma. Encuadra la toma de modo que aparezca el menor número posible de fuentes de luz intensa. Puede aparecer un destello aunque no haya una fuente de luz presente en la imagen. Utilice la mano u otro objeto para sombrear el objetivo de las fuentes de luz directa.

Aparece luz en la imagen

Al disparar con flash en condiciones de oscuridad se obtienen imágenes con el flash visiblemente reflejado en motas de polvo en el aire.

Aparecen puntos luminosos desconocidos en el sujeto en la fotografía tomada

Esto puede deberse a la existencia de píxeles atascados en el sensor de imagen. Realice **[Mapeo Píx.]**. Si esto no resuelve el problema, intente realizar el mapeo de píxeles varias veces.  [«Mapeo de píxeles - Comprobación de las funciones de procesamiento de imágenes» \(P.250\)](#)

El objetivo está nublado o el monitor es difícil de leer

Los cambios bruscos de temperatura pueden empañar el objetivo (condensación). Apague la alimentación y espere a que en el cuerpo de la cámara se aclimate a la temperatura ambiente y se seque antes de tomar fotografías.

Los vídeos no se reproducen correctamente al visualizarlos en un televisor

Es posible que la frecuencia del vídeo no se corresponda con el estándar de vídeo utilizado en el televisor. Visualice el vídeo en un ordenador. Antes de grabar vídeos para visualizarlos en un televisor, seleccione una frecuencia que se corresponda con el estándar de vídeo utilizado en el dispositivo.

 [\[Velocidad de vídeo\] \(P.137\)](#)

El título no es correcto

La brújula no funciona como se espera en las proximidades de campos electromagnéticos intensos, como los de televisores, microondas, grandes motores eléctricos, radiotransmisores y líneas de alta tensión. A veces se puede restablecer el funcionamiento normal moviendo la cámara en forma de ocho mientras se gira la muñeca.

Funciones que no pueden seleccionarse en los menús

Algunos elementos no pueden seleccionarse en los menús cuando se utiliza el panel de flechas.

- Elementos que no pueden seleccionarse con el modo de disparo actual.
- Elementos que no pueden seleccionarse porque ya se ha definido otro elemento:
 - Los ajustes como el modo fotografía no están disponibles cuando el dial de modo se ha girado a la posición .

Solo se muestra el sujeto y no se visualiza ninguna información

La pantalla se ha cambiado a «solo imagen». Pulse el botón **INFO** y cambie a otro modo de pantalla.

Códigos de error

Indicación del monitor	Posible causa/acción correctiva
 Sin Tarjeta	No hay tarjeta insertada o tarjeta no reconocida. Inserte una tarjeta o extraiga y vuelva a insertar la tarjeta actual.
 Err. Tarj.	Existe un problema con la tarjeta. Vuelva a insertar la tarjeta. Si el problema persiste, formatee la tarjeta. Si la tarjeta no puede formatearse, no podrá usarse.
 Protec. escr.	No se puede escribir en la tarjeta. El interruptor de protección contra escritura no se colocó en la posición «LOCK». Coloque el interruptor en la posición de desbloqueo (P.21).
 Tarj.Llena	La tarjeta está llena y no se pueden hacer más fotos. Sustituya la tarjeta o borre las fotografías que no necesite. Antes del borrado, descargue las imágenes importantes en un ordenador.
 Tarj.Llena	No hay espacio en la tarjeta. Sustituya la tarjeta o borre las fotografías que no necesite. Antes del borrado, descargue las imágenes importantes en un ordenador.
 Sin Imágenes	No hay imágenes que reproducir. La tarjeta no contiene fotografías. Haz fotos antes de iniciar la reproducción.
 Error Imagen	El archivo seleccionado está dañado y no se puede reproducir. Alternativamente, la imagen está en un formato que no es compatible con la cámara. Visualice la imagen mediante un programa informático de tratamiento de imágenes u otro método. Si la imagen no se puede mostrar en un ordenador, el archivo puede estar dañado.

Indicación del monitor	Posible causa/acción correctiva
 <p>La imagen no puede editarse</p>	<p>Las funciones de retoque de la cámara no se pueden aplicar a las imágenes grabadas con otros dispositivos.</p> <p>Retoque la imagen en un ordenador u otro dispositivo.</p>
<p>A/M/D</p>	<p>El reloj no se ha ajustado.</p> <p>Ajuste el reloj (P.28).</p>
	<p>La temperatura interna de la cámara ha aumentado a causa del disparo secuencial.</p> <p>Apague la cámara y espere a que baje la temperatura interna.</p>
 <p>La temperatura interna de la cámara es demasiado alta. Espere a que la cámara se enfríe antes de usarla.</p>	<p>La temperatura interna de la cámara ha aumentado a causa del disparo secuencial.</p> <p>Espere a que la cámara se apague automáticamente. Deje que la temperatura de la cámara baje antes de reanudar las operaciones.</p>
 <p>Bater. Agotada</p>	<p>La batería está agotada.</p> <p>Cargue la batería.</p>
 <p>Sin Conexión</p>	<p>La cámara no se ha conectado correctamente a un ordenador, pantalla HDMI u otros dispositivos.</p> <p>Vuelva a conectar la cámara.</p>



Indicación del monitor	Posible causa/acción correctiva
 <p>No se puede usar la función de registro en este momento.</p>	<p>La zona de la memoria de la cámara utilizada para el almacenamiento temporal del archivo de registro está llena. Inserte una tarjeta o confirme que la tarjeta actual está correctamente insertada y transfiera el archivo de registro a la tarjeta.</p> <hr/> <p>La batería está agotada. Cargue la batería.</p> <hr/> <p>La cámara está conectada a un televisor u otro dispositivo mediante un cable HDMI. Desconecte el cable HDMI.</p> <hr/> <p>El adaptador USB-AC se está utilizando para suministrar alimentación a la cámara desde una toma eléctrica mientras se extrae la batería. Inserte la batería y desconecte el adaptador USB-AC de la toma de corriente.</p>
 <p>La capacidad de registro de la tarjeta está llena. No se pueden grabar nuevos archivos de registro.</p>	<p>El registro actual no se puede guardar en la tarjeta. Copie los archivos de registro en un ordenador y bórrelos de la tarjeta.</p> <ul style="list-style-type: none"> • Cada tarjeta puede almacenar hasta 199 archivos de registro.

Indicación del monitor	Posible causa/acción correctiva
<div data-bbox="143 443 240 488" style="background-color: black; color: white; padding: 2px 5px; font-weight: bold; font-size: 1.2em;">LOG</div> <div data-bbox="140 496 244 520" style="margin-top: 5px;">(Parpadeo)</div>	<p>El registro actual no se ha guardado en la tarjeta.</p> <p>Inserte una tarjeta o confirme que la tarjeta actual está correctamente insertada y transfiera el archivo de registro a la tarjeta.</p>
	<p>El registro actual no se puede guardar en la tarjeta.</p> <p>Copie los archivos de registro en un ordenador y bórrelos de la tarjeta.</p> <ul style="list-style-type: none"> • Cada tarjeta puede almacenar hasta 199 archivos de registro.
	<p>Existe un problema con la tarjeta.</p> <p>Inserte una nueva tarjeta.</p>
	<p>No se puede escribir en la tarjeta.</p> <p>El interruptor de protección contra escritura no se colocó en la posición «LOCK». Coloque el interruptor en la posición de desbloqueo (P.21).</p>
	<p>No hay espacio en la tarjeta.</p> <p>Sustituya la tarjeta o borre las fotografías que no necesite. Antes del borrado, descargue las imágenes importantes en un ordenador.</p>
<div data-bbox="143 1066 240 1150" style="border: 1px solid black; padding: 5px; display: inline-block;"> <div data-bbox="146 1075 237 1120" style="font-weight: bold; font-size: 1.2em;">LOG</div> <div data-bbox="191 1120 237 1150" style="font-size: 1.5em;">!</div> </div> <div data-bbox="154 1161 229 1185" style="margin-top: 5px;">(Sólido)</div>	<p>La zona de la memoria de la cámara utilizada para el almacenamiento temporal del archivo de registro está llena.</p> <p>Inserte una tarjeta o confirme que la tarjeta actual está correctamente insertada y transfiera el archivo de registro a la tarjeta.</p>
	<p>La batería está agotada.</p> <p>Cargue la batería.</p>
	<p>La cámara está conectada a un televisor u otro dispositivo mediante un cable HDMI.</p> <p>Desconecte el cable HDMI.</p>
	<p>El adaptador USB-AC se está utilizando para suministrar alimentación a la cámara desde una toma eléctrica mientras se extrae la batería.</p> <p>Inserte la batería y desconecte el adaptador USB-AC de la toma de corriente.</p>
	<p>El reloj no se ha ajustado.</p> <p>Ajuste el reloj y seleccione una zona horaria.</p>

Especificaciones

Cámara

Modelo	
	Cámara digital (para fotografiar y visualizar)
Sistema de grabación	
Imagen Parada	Grabación digital, JPEG (de acuerdo con la norma Design rule for Camera File system (DCF)), datos RAW
Normas aplicables	Exif 2.31, formato de orden de impresión digital (DPOF)
Sonido con imágenes paradas	Formato de onda
Vídeo	MOV (MPEG-4AVC/H.264)
Memoria	
	SD/SDHC/SDXC (soporta UHS-I)
N.º total de píxeles	
	Aprox. 12,71 millones
N.º de píxeles efectivos	
	12 millones
Dispositivo de captura de imágenes	
	1/2,3" CMOS

Objetivo	
	4,5 mm a 18,0 mm, f2.0 a f4.9 (equivalente a 25 mm a 100 mm en película de 35 mm)
Sistema fotométrico	
	Medición ESP digital, sistema de medición puntual
Velocidad de obturación	
	1/2-1/2000 seg. (la velocidad de obturación más lenta disponible aumenta a 4 seg. en modo A , 1/10-1/32000 seg. en  10fps y  ProCap, 1/20-1/32000 seg. en  20fps)
Rango de disparo	
Normal	0,1 m (0,3 pies) a ∞ (W/T)
Super macro	0,01 m (0,03 pies) a 0,3 m (1,0 pies) (f=5,4 mm a 18,0 mm)
Modo microscopio	0,01 m (0,03 pies) a 0,3 m (1,0 pies) (f=5,4 mm a 18,0 mm)
Monitor	
	Pantalla LCD TFT en color de 3,0", aprox. 1,04 millones de puntos
Conector	
	Conector USB (Tipo C)/Conector HDMI (Tipo D)
Sistema de calendario automático	
	2000 a 2099

Resistencia al agua	
Tipo	IEC 60529 IPX8 (en condiciones de prueba internas), utilizable en aguas de 15 m (49,2 pies) de profundidad
lo que significa	que la cámara puede utilizarse bajo el agua durante un tiempo y con una presión determinados.
Resistencia al polvo	
	IEC 60529 IPX6
LAN inalámbrico	
Estándar compatible	IEEE802.11b/g/n
Bluetooth®	
Estándar compatible	Bluetooth Versión 4.2 BLE
GPS	
Frecuencia de recepción	1575,42 MHz (GPS/Galileo/Sistema de satélites Quazi-Zenith (QZSS)) 1598,0625 MHz a 1605,3750 MHz (GLONASS)
Sistema geodésico	WGS84
Entorno operativo	
Temperatura	-10 °C a 40 °C (14 °F a 104 °F) (funcionamiento)/-20 °C a 60 °C (-4 °F a 140 °F) (almacenamiento)
Humedad	30% - 90% (funcionamiento)/10% - 90% (almacenamiento)
Suministro eléctrico	
	Una batería de iones de litio designada (LI-92B) o adaptador USB-AC (F-5AC)

Dimensiones

113,9 mm (ancho) × 65,8 mm (alto) × 32,7 mm (profundidad) (4,5 × 2,6 × 1,3 pulg.) (excluidos los salientes)

Peso

249 g (batería y tarjeta incluidas)

Batería de ion de litio

N.º de modelo:	LI-92B
Tipo de producto	Batería recargable de iones de litio
Tensión nominal	DC3.6V
Tensión estándar	1350mAh
Duración de la batería	Aprox. 300 cargas completas (varía según el uso)
Temperatura ambiente de funcionamiento	0 °C a 40 °C (32 °F a 104 °F) (carga)

- LAS ESPECIFICACIONES ESTÁN SUJETAS A CAMBIOS SIN AVISO PREVIO NI OBLIGACIONES POR PARTE DEL FABRICANTE.
- Visite nuestro sitio web para consultar las especificaciones más recientes.

Los términos HDMI y HDMI High-Definition Multimedia Interface, así como el logotipo de HDMI son marcas comerciales o marcas registradas de HDMI Licensing Administrator, Inc. en los Estados Unidos y en otros países.



PRECAUCIONES DE SEGURIDAD

PRECAUCIONES DE SEGURIDAD



PRECAUCIÓN

RIESGO DE DESCARGAS ELÉCTRICAS
NO ABRIR



PRECAUCIÓN: PARA REDUCIR EL RIESGO DE DESCARGAS ELÉCTRICAS, NO RETIRE LA CUBIERTA (O PARTE TRASERA). EN EL INTERIOR NO HAY PIEZAS QUE EL USUARIO PUEDA REPARAR. REMITA LA REPARACIÓN A NUESTRO PERSONAL DE SERVICIO ESPECIALIZADO.



El signo de admiración dentro de un triángulo equilátero tiene como finalidad alertar al usuario de la existencia de importantes instrucciones de operación y mantenimiento en la documentación suministrada con el producto.



ADVERTENCIA

Si el producto es utilizado sin observar la información representada por este símbolo, podría causar lesiones de gravedad o muerte.



PRECAUCIÓN

Si el producto es utilizado sin observar la información representada por este símbolo, podrían producirse lesiones.



AVISO

Si el producto es utilizado sin observar la información representada por este símbolo, podrían producirse daños en el equipo.

¡ADVERTENCIA!

PARA EVITAR EL RIESGO DE INCENDIO O DESCARGAS ELÉCTRICAS, NUNCA DESMONTE ESTE PRODUCTO.

Precauciones generales

Leer todas las instrucciones — Antes de usar el producto, lea todas las instrucciones de funcionamiento. Almacene todos los manuales y la documentación para consultarlos en el futuro.

Agua y humedad — Para precauciones sobre productos con diseños resistentes a la intemperie, lea las secciones sobre resistencia a la intemperie.

Fuente de alimentación — Conecte este producto únicamente a la fuente de alimentación que se indica en la etiqueta del producto.

Objetos extraños — Para evitar lesiones personales, no inserte nunca objetos metálicos en el producto.

Limpieza — Desenchufe siempre el producto de la toma de corriente antes de la limpieza. Utilice únicamente un paño húmedo para la limpieza. No utilice nunca detergentes líquidos o en aerosol, así como tampoco ningún tipo de disolvente orgánico para limpiar el producto.

Calor — Nunca utilice ni almacene este producto cerca de fuentes de calor como un radiador, un calefactor, una estufa o cualquier equipo que genere calor, incluidos los amplificadores estéreo.

Iluminación — Si se produce una tormenta durante el uso de un adaptador USB-AC, desconéctelo de la toma de pared inmediatamente.

Accesorios — Por su seguridad y para evitar dañar el producto, utilice únicamente accesorios recomendados por nuestra empresa.

Ubicación — Para evitar dañar el producto, monte el producto de forma segura en un trípode estable, un soporte o una placa.

ADVERTENCIA

- **No utilice la cámara cerca de gases inflamables o explosivos.**
- **No utilice el flash y el LED (incluido el iluminador AF) en personas (bebés, niños, etc.) demasiado cerca.**
 - Debe situarse al menos a 1 m (3 ft.) de distancia del rostro de los sujetos. El disparo del flash demasiado cerca de los ojos del sujeto puede provocar una pérdida de visión momentánea.
- **No mire el sol ni fuentes de luz intensas con la cámara.**
- **Mantenga a los bebés y niños alejados de la cámara.**
 - Utilice y guarde la cámara lejos del alcance de los bebés y los niños para prevenir las siguientes situaciones peligrosas que podrían provocar lesiones graves:
 - Enredarse con la correa de la cámara, lo que provoca estrangulación.
 - Ingerir accidentalmente las baterías, las tarjetas y otras piezas pequeñas.
 - Disparar accidentalmente el flash en los propios ojos o en los ojos de otro niño.
 - Resultar dañado accidentalmente por las piezas móviles de la cámara.
- **Si cree que el adaptador USB-AC o el cargador está demasiado caliente o nota olores o ruidos anómalos, o humo a su alrededor, desenchufe la alimentación de la toma de corriente y deje de usarlo. A continuación, póngase en contacto con un distribuidor o un centro de servicio autorizado.**
- **Deje de usar la cámara inmediatamente si nota olores, ruidos o humos anómalos a su alrededor.**
 - Nunca saque las baterías con las manos desnudas para evitar peligros de incendio o quemaduras en las manos.
- **No deje la cámara en lugares que puedan estar expuestos a temperaturas extremadamente altas.**
 - De lo contrario, los componentes se deteriorarán y, en algunas circunstancias, la cámara no podrá disparar. No utilice el cargador ni el adaptador USB-AC si está cubierto (por una manta, por ejemplo). Esto podría provocar un sobrecalentamiento y causar un incendio.

- **Manipule la cámara con cuidado para evitar quemaduras por baja temperatura.**
 - Si la cámara contiene piezas metálicas, un sobrecalentamiento puede producir quemaduras por baja temperatura. Preste atención a lo siguiente:
 - La cámara se calentará si la utiliza durante un largo periodo de tiempo. Si sostiene la cámara en este estado, puede sufrir quemaduras por baja temperatura.
 - En lugares expuestos a temperaturas extremadamente frías, la temperatura de la cámara puede ser inferior a la temperatura ambiente. Si es posible, lleve guantes al manipular la cámara con temperaturas frías.
- Para proteger la tecnología de alta precisión integrada en este producto, nunca deje la cámara en los lugares indicados más abajo, tanto si se está usando como si está almacenada:
 - Lugares donde las temperaturas y/o la humedad sean altas o sufran cambios extremos. Luz solar directa, playas, vehículos cerrados o cerca de otras fuentes de calor (estufas, radiadores, etc.) o humidificadores.
 - En entornos con presencia de arena o polvo.
 - Cerca de elementos inflamables o explosivos.
 - En lugares húmedos, como baños o bajo la lluvia.
 - En lugares que suelen estar sometidos a fuertes vibraciones.
- **La cámara utiliza una batería de ion de litio especificada por nuestra empresa.**
 Cargue la batería con el cargador o el adaptador USB-AC especificado. No utilice otros cargadores o adaptadores USB-AC.
- **Nunca incinere ni caliente las baterías en el microondas, en lugares calientes o en recipientes a presión, etc.**
- **Nunca deje la cámara en o cerca de dispositivos electromagnéticos.**
 Esto puede provocar un sobrecalentamiento, quemaduras o explosiones.
- **No conecte los terminales con objetos metálicos.**
 - Vaya con cuidado al transportar o almacenar las baterías para impedir que entren en contacto con objetos metálicos como joyería, corchetes, cremalleras, etc.
 Un cortocircuito puede provocar sobrecalentamiento, explosiones o quemaduras, lo que puede hacer que usted sufra daños o quemaduras.
- **Para impedir que la batería sufra fugas o daños en sus terminales, siga todas las instrucciones relacionadas con el uso de las baterías. Nunca intente desmontar ni modificar una batería de ninguna forma, soldador, etc.**
- **Si el líquido de la batería entra en contacto con los ojos, aclárelos inmediatamente con agua corriente fría y busque atención médica inmediatamente.**
- **Si no puede sacar la batería de la cámara, póngase en contacto con un distribuidor o un centro de servicio autorizado.**
 No intente sacar la batería a la fuerza.
 Los daños en el exterior de la batería (arañazos, etc.) pueden producir calor o explosiones.
- **Guarde las baterías lejos del alcance de los niños y las mascotas. Si ingieren accidentalmente una batería, busque atención médica de forma inmediata.**
- Para impedir que las baterías tengan fugas, sobrecalentamiento o que provoquen incendios o explosiones, utilice únicamente las baterías recomendadas para su uso con este producto.

- Si las baterías recargables no se han recargado dentro del periodo de tiempo especificado, deje de cargarlas y no las utilice.
- No utilice baterías con arañazos o daños en la carcasa, y no arañe las baterías.
- Nunca someta las baterías a fuertes impactos o vibraciones continuas dejándolas caer o golpeándolas.
Esto puede provocar explosiones, sobrecalentamiento o quemaduras.
- Si una batería tiene una fuga, produce olores anómalos, sufre decoloración o deformación o presenta otras anomalías durante la operación, deje de usar la cámara y aléjese inmediatamente del fuego.
- Si una batería provoca fugas en la ropa o la piel, quítese la ropa y aclare la zona afectada con agua corriente y limpia inmediatamente. Si el líquido provoca quemaduras en la piel, busque atención médica inmediatamente.
- Nunca utilice baterías de ion de litio en entornos con bajas temperaturas. De lo contrario, puede provocar generación de calor, incendios o explosiones.
- La batería de ion de litio se ha diseñado para ser utilizada únicamente con la cámara digital. No utilice la batería con otros dispositivos.
- **No deje que los niños ni los animales/mascotas manipulen o transporten las baterías (evite que realicen conductas peligrosas como lamer las baterías, ponérselas en la boca o masticarlas).**

Utilice únicamente la batería recargable, el cargador de batería y el adaptador USB-AC indicados

Recomendamos encarecidamente que utilice únicamente con esta cámara la batería recargable, el cargador de batería y el adaptador USB-AC originales especificados por nuestra empresa. La utilización de una batería recargable, un cargador de batería o un adaptador USB-AC no originales puede provocar un incendio o lesiones personales provocados por fugas, calentamiento, incendio o daños en la batería. Nuestra empresa no asume ninguna responsabilidad por accidentes o daños que puedan derivarse del uso de una batería, un cargador de batería o un adaptador USB-AC que no sean los accesorios originales especificados.

PRECAUCIÓN

- **Nunca almacene las baterías en lugares expuestos a la luz solar directa o altas temperaturas en vehículos, cerca de fuentes de calor, etc.**
- Mantenga las baterías secas en todo momento.
- La batería puede calentarse si se utiliza durante un periodo de tiempo prolongado. Para evitar quemaduras leves, no la saque inmediatamente después de usar la cámara.
- Esta cámara utiliza una de nuestras baterías de ion de litio. Utilice la batería original especificada. Existe riesgo de explosión si la batería se cambia por un tipo de batería incorrecto.
- Recicle las baterías para ayudar a salvar los recursos de nuestro planeta. Cuando elimine las baterías agotadas, asegúrese de cubrir los terminales y respete las regulaciones y leyes locales.

- **No cubra el flash con una mano mientras se dispara.**

AVISO

- **No utilice ni almacene la cámara en lugares polvorientos o húmedos.**
- **Utilice únicamente tarjetas de SD/SDHC/SDXC. Nunca utilice otros tipos de tarjetas.**

Si introduce otro tipo de tarjeta en la cámara accidentalmente, póngase en contacto con un distribuidor o un centro de servicio autorizado. No intente sacar la tarjeta a la fuerza.
- Haga copias de seguridad de la información importante periódicamente en un ordenador u otro dispositivo de almacenamiento para prevenir las pérdidas accidentales de datos.
- Nuestra empresa no asume ninguna responsabilidad por pérdidas de datos derivadas del uso de este dispositivo.
- Tenga cuidado con la correa cuando transporte la cámara. Puede engancharse fácilmente en otros objetos y provocar daños graves.
- Antes de transportar la cámara, retire el trípode y el resto de accesorios de otras empresas.
- Nunca deje caer la cámara ni la someta a sacudidas o vibraciones intensas.
- Cuando coloque o retire la cámara de un trípode, gire el tornillo del trípode, no la cámara.
- No toque los contactos eléctricos de la cámara.
- No deje la cámara apuntando directamente al sol. Esto puede provocar daños en el objetivo o la cortina del obturador, fallos de color, efectos fantasma en el sensor de imágenes o posiblemente incendios.
- No deje el visor expuesto a una fuente de luz intensa o la luz solar directa. El calor puede dañar el visor.
- No presione ni tire con fuerza del objetivo.
- No olvide limpiar las gotas de agua u otra humedad del producto antes de sustituir las baterías y/o abrir o cerrar las cubiertas.
- Antes de almacenar la cámara durante un periodo de tiempo prolongado, extraiga las baterías. Escoja un lugar seco y fresco para evitar la formación de condensación o moho dentro de la cámara. Después del almacenamiento, compruebe la cámara encendiéndola y presionando el botón de disparo para asegurarse de que funcione correctamente.
- La cámara puede presentar un fallo de funcionamiento si se utiliza en una ubicación donde quede expuesta a campos magnéticos/electromagnéticos, ondas de radio o altas tensiones, como cerca de un televisor, microondas, videojuegos, altavoces altos, monitores grandes, torres de televisión/radio, o torres de transmisión. En tales casos, apague la cámara y vuelva a encenderla antes de usarla.
- Observe las restricciones del entorno operativo que se indican en el manual de la cámara.
- Inserte la batería con cuidado como se indica en las instrucciones de funcionamiento.
- Antes de la carga, inspeccione siempre la batería para detectar fugas, decoloración, deformación o cualquier otra anomalía.
- Siempre saque la batería de la cámara antes de almacenarla durante un periodo de tiempo largo.
- Si va a almacenar la batería durante mucho tiempo, escoja una ubicación fresca.
- El consumo de potencia de la cámara varía dependiendo de las funciones que se utilicen.

- Durante las condiciones descritas más abajo, se consume potencia de forma continua y la batería se agota más rápidamente.
 - Se utiliza el zoom repetidamente.
 - Se pulsa el botón de disparo hasta la mitad repetidamente en el modo de disparo, lo cual activa el enfoque automático.
 - Aparece una imagen en el monitor durante un periodo de tiempo prolongado.
 - Se utiliza el GPS.
- La utilización de una batería agotada puede hacer que la cámara se apague sin mostrar el aviso del nivel de la batería.
- Si los terminales de la batería se mojan o se ensucian con grasa, puede producirse un fallo de contacto de la cámara. Limpie bien la batería con un paño seco antes del uso.
- Cargue siempre la batería cuando vaya a usarla por primera vez o si no la ha usado durante mucho tiempo.
- Cuando opere la cámara con la batería a baja temperatura, intente mantener la cámara y la batería de repuesto a una temperatura cálida. Si se ha agotado la batería a baja temperatura, caliéntela a temperatura ambiente para comprobar si vuelve a funcionar.
- Antes de hacer un viaje largo y especialmente antes de viajar al extranjero, adquiera baterías adicionales. Es posible que tenga dificultades para comprar la batería recomendada mientras viaja.

Utilización de las funciones de la conexión LAN/Bluetooth® inalámbrica

- **Apague la cámara en hospitales y en otras ubicaciones donde se utilicen equipos médicos.**
Las ondas de radio producidas por la cámara pueden afectar negativamente a los equipos médicos y provocar fallos de funcionamiento que deriven en accidentes. Asegúrese de desactivar las funciones inalámbricas LAN/**Bluetooth**® en las proximidades de equipos médicos (P.178).
- **Apague la cámara cuando viaje en avión.**
La utilización de dispositivos inalámbricos a bordo puede obstaculizar el correcto funcionamiento del avión. Asegúrese de desactivar las funciones inalámbricas LAN/**Bluetooth**® a bordo del avión (P.178).

Monitor

- No presione el monitor con fuerza. De lo contrario, las imágenes aparecen borrosas y provocan fallos de reproducción o daños en el monitor.
- Puede aparecer una franja de luz en la parte superior/inferior del monitor, pero no se trata de una avería.
- Al visualizar el sujeto diagonalmente en la cámara, los bordes pueden aparecer con forma de zigzag en el monitor. No se trata de una avería y será menos perceptible en el modo de reproducción.

- En lugares expuestos a las bajas temperaturas, el monitor puede tardar bastante tiempo en encenderse o sus colores pueden cambiar temporalmente.
Cuando utilice la cámara en entornos extremadamente fríos, recomendamos colocarla temporalmente en algún lugar cálido. Un monitor que no funciona correctamente a temperaturas muy bajas puede recuperar su funcionamiento normal si se coloca en entornos con una temperatura normal.
- El monitor de este producto se ha fabricado con una alta precisión, pero pueden aparecer píxeles atascados o muertos en el monitor. Estos píxeles no tienen ninguna influencia en la imagen que se guardará. Debido a estas características, pueden aparecer desigualdades en el color o el brillo en función del ángulo, pero esto se debe a la estructura del monitor. No se trata de una avería.

Avisos legales y otros

- Nuestra empresa no hace ninguna declaración ni garantía acerca de los daños o los beneficios derivados del uso de esta unidad legalmente, ni ninguna petición de terceros que se deban al uso inapropiado de este producto.
- Nuestra empresa no hace ninguna declaración ni garantía acerca de los daños o los beneficios derivados del uso de esta unidad legalmente provocados por el borrado de datos de imágenes.

Exención de garantía

- Nuestra empresa no hace ninguna declaración ni garantía, ya sea expresa o implícita, relacionada con el contenido de estos materiales escritos o del software, y en ningún caso asumirá ninguna responsabilidad por garantías implícitas de comerciabilidad o idoneidad para un fin previsto o por daños consecuenciales, accidentales o indirectos (incluidos, entre otros, los daños por pérdidas de beneficios comerciales, interrupción comercial y pérdida de información comercial) derivados del uso o la incapacidad de uso de estos materiales escritos, el software o los equipos. Algunos países no permiten la exclusión o la limitación de los daños consecuenciales o accidentales, ni las garantías implícitas, por lo que es posible que las limitaciones anteriores no se apliquen en su caso.
- Nuestra empresa se reserva todos los derechos para este manual.

Advertencia

La fotografía o el uso de los materiales de derechos de autor sin autorización pueden infringir las leyes de derechos de autor aplicables. Nuestra empresa no asume ninguna responsabilidad derivada de la realización de fotografías sin autorización, la utilización y otros actos que infrinjan los derechos correspondientes a los titulares de los derechos de autor.

Aviso de copyright

Todos los derechos reservados. Queda prohibida la reproducción o la utilización de estos materiales escritos o de este software de cualquier forma o por cualquier medio, incluida la fotocopia y la grabación, o el uso de cualquier tipo de medio de almacenamiento de información y sistema de recuperación, sin el permiso previo por escrito de nuestra empresa. No se asume ninguna responsabilidad en relación con el uso de la información contenida en estos materiales escritos o este software, así como tampoco con los daños derivados del uso de la información contenida en los mismos. Nuestra empresa se reserva el derecho de modificar las características y el contenido de esta publicación o del software sin incurrir en obligaciones ni enviar avisos previos.

Marcas registradas

- El logotipo de SDXC es una marca comercial registrada de SD-3C, LLC.
- El logotipo Apical es una marca comercial registrada de Apical Limited.



- Wi-Fi es una marca comercial registrada de Wi-Fi Alliance.
- La marca **Bluetooth**® y sus logotipos son marcas comerciales registradas de Bluetooth SIG, Inc., y todos los usos de dichas marcas por parte de OM Digital Solutions Corporation están regulados por una licencia.
- QR Code es una marca comercial de Denso Wave Inc.
- Las normas para los sistemas de archivos de la cámara mencionadas en este manual son las normas «Design rule for Camera File system» (DCF, por sus siglas en inglés) especificadas por la Asociación de Industrias Electrónicas y de Tecnología de la Información de Japón (JEITA).
- Todos los demás nombres de productos o empresas son marcas comerciales y/o marcas comerciales registradas de sus respectivos propietarios. A veces pueden omitirse los símbolos «™» y «®».

ESTE PRODUCTO ESTÁ REGISTRADO BAJO LA LICENCIA DE LA GAMA DE PATENTES AVC PARA EL USO PERSONAL Y NO COMERCIAL DE UN CONSUMIDOR CON EL OBJETO DE (i) CODIFICAR VÍDEO DE CONFORMIDAD CON EL ESTÁNDAR AVC («VÍDEO AVC») Y/O (ii) CODIFICAR VÍDEO AVC QUE HA SIDO CODIFICADO POR UN CONSUMIDOR QUE PARTICIPA EN UNA ACTIVIDAD PERSONAL Y NO COMERCIAL Y/O HA SIDO OBTENIDO DE UN PROVEEDOR DE VÍDEO CON UNA LICENCIA PARA SUMINISTRAR VÍDEO AVC. NO SE CONCEDE NINGUNA LICENCIA DE FORMA EXPRESA NI IMPLÍCITA PARA CUALQUIER OTRO USO. PUEDE OBTENER INFORMACIÓN ADICIONAL DE MPEG LA, L.L.C. CONSULTE [HTTP://WWW.MPEGLA.COM](http://www.mpegla.com)

El software contenido en esta cámara puede incluir software de terceros. Cualquier software de terceros está sujeto a las condiciones generales impuestas por propietarios o licenciantes de dicho software que regulan la cesión del software.

Puede consultar las condiciones generales y los otros avisos de terceros, si existen, en el archivo PDF de aviso del software almacenado en

<https://support.jp.omsystem.com/en/support/imshow/digicamera/download/notice/notice.html>

fecha de publicación: 09-2023.



<https://www.om-digitalsolutions.com/>