



CÁMARA DIGITAL

OM SYSTEM

OM-3

Manual de instrucciones

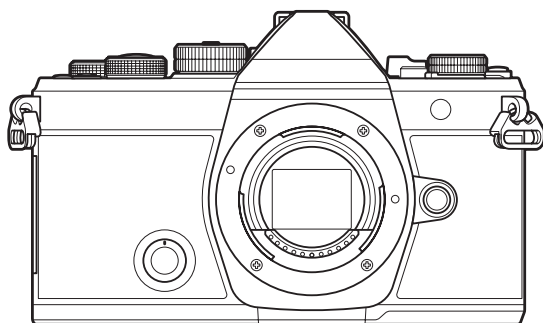



ES









N.º de modelo: IM036





























- Le agradecemos que haya adquirido nuestra cámara digital. Antes de empezar a usar su nueva cámara, lea estas instrucciones detenidamente para disfrutar de un rendimiento óptimo y una vida útil más larga.
- **No olvide leer y entender los contenidos de la sección “PRECAUCIONES DE SEGURIDAD” antes de usar este producto. Guarde estas instrucciones en un lugar accesible para futuras consultas.**
- Le recomendamos que realice fotografías de prueba para acostumbrarse a la cámara antes de tomar fotografías importantes.
- Las ilustraciones de la cámara y de la pantalla que aparecen en este manual se han elaborado durante las fases de desarrollo y pueden diferir del producto real.
- Si se producen incorporaciones y/o modificaciones en las funciones a causa de una actualización del firmware de la cámara, el contenido será distinto. Para obtener la información más reciente, visite nuestra página web.















Tabla de contenido

Introducción	19
Antes de empezar.....	19
Registro de usuario.....	19
Instalación del software de PC/aplicaciones.....	20
Acerca de este manual.....	21
Cómo encontrar lo que uno desea saber.....	21
Cómo leer este manual.....	22
Nombres de partes.....	24
Preparación	26
Desembalaje del contenido de la caja.....	26
Colocación de la correa.....	27
Inserción y extracción de la batería.....	28
Inserción de la batería.....	28
Extracción de la batería.....	29
Cargue la batería.....	30
Carga de la batería con un adaptador USB-AC opcional.....	30
Carga de la batería mediante un dispositivo USB.....	32
Inserción y extracción de la tarjeta.....	33
Inserción de la tarjeta.....	33
Extracción de la tarjeta.....	33
Tarjetas compatibles.....	34
Colocación y extracción de objetivos.....	35
Conexión de un objetivo a la cámara.....	35
Extracción del objetivo.....	36
Utilización del monitor.....	37
Encendido de la cámara.....	38
Modo reposo.....	39
Configuración inicial.....	40
Qué hacer si no puede leer la pantalla.....	42
Toma	43

Visualizaciones de información durante la toma.	43
Cambio entre visualizaciones.	46
Cambio de la pantalla de información.	48
Girar el  /  /S&Q dial.	50
Utilización de los Modos de disparo.	51
Tipos de modos de disparo.	51
Elegir los modos de disparo.	51
Disparo de imágenes paradas.	52
Disparo con operaciones de la pantalla táctil.	54
Revisión imagen (Revisión imagen).	56
Dejar que la cámara escoja la apertura y la velocidad de obturación (P : Programa AE).	58
Cambio de programa.	60
Selección de apertura (A : Prioridad Apertura AE).	61
Selección de la velocidad del obturador (S : Prior. Obturador AE).	64
Selección de la apertura y la velocidad del obturador (M : Exposición manual).	67
Utilización de la compensación de exposición en el modo M	69
Exposiciones prolongadas (B : Bulb/Time).	70
Aclaración de la combinación (B : Fotografía Live Composite).	74
Grabación de vídeos.	77
Grabación de vídeos en modo  /S&Q.	78
Grabación de vídeos en los modos de disparo de fotografías.	80
Controles táctiles (Controles silenciosos).	81
Guardado de los ajustes personalizados en el dial de modos personalizados (C1 , C2 , C3 , C4 , y C5 modos personalizados).	82
Guardado de los ajustes (Asignar).	82
Utilización de los modos personalizados (C1/C2/C3/C4/C5).	84
Establecer nombre modo personal. (Nombre modo personal).	87
Ajustes de disparo.	89
Cómo cambiar la configuración de disparo.	89
Botones directos.	90
Funciones y botones directos.	90



Panel de control súper/panel de control súper LV	92
Panel de control súper / panel de control súper LV	92
Ajuste con el panel de control súper / panel de control súper LV	94
Ajustes disponibles en el panel de control súper/panel de control súper LV	96
Uso del menú	98
Qué se puede hacer con los menús	98
Cómo utilizar los menús	99
Visualización de la descripción de un elemento del menú	101
Elementos mostrados en gris	102
Funciones básicas para enfocar	103
Selección de un modo de enfoque ( Modo AF /  Modo AF)	103
Utilización de AF Cielo estrellado	105
Definición de una posición de enfoque para MF Preajuste	106
Ajuste manual del enfoque durante el enfoque automático	107
Selección de un objetivo de enfoque (Punto objetivo AF)	108
Selección de un modo de objetivo AF (Modo objetivo AF)	109
Tipos de modo objetivo AF	109
Ajuste de las opciones para los modos de objetivo AF  ( Aj. Modo objetivo AF)	112
Marco de zoom AF/Zoom AF (Súper luminosidad AF)	114
Funciones para configurar cómo enfocar	117
Enfoque automático y manual combinado ( AF+MF)	117
Configuración del funcionamiento de AF al pulsar el botón de disparo ( AF pulsar a medias )	119
Enfoque automático mediante el botón AF-ON	120
Uso del Autoenfoque en el modo de Enfoque manual (AF-ON en modo MF)	121
Configuración del funcionamiento de la cámara cuando no puede enfocar en el sujeto (Prioridad al disparo)	122
Cambio de los ajustes de AF Cielo estrellado (Ajuste AF Cielo estrell.)	123
Funciones para la personalización de Funcionamiento AF para adaptarlo al sujeto	124
Enfoque de seguimiento en sujetos seleccionados (Detección del sujeto)	124
Toma de imágenes mediante [Detección del sujeto]	125
Configuración del funcionamiento C-AF cuando la detección del sujeto está activada ( Ajuste C-AF)	127

Asignación de la prioridad del enfoque a los botones ( Botón  AF).....	129
Configuración de las visualizaciones de los marcos en los ojos detectados (Encuadre det. ojos).	130
Prioridad objetivo central C-AF ( C-AF Prioridad central).....	131
Sensibilidad de seguimiento C-AF ( Sensibilidad C-AF /  Sensibilidad C-AF).....	132
Velocidad de enfoque C-AF ( Velocidad de C-AF).....	133
Funciones para cambiar el funcionamiento de la cámara en lo relacionado con el enfoque. .	134
Rango de enfoque de objetivo ( Limitador AF).....	134
Uso de los ajustes guardados en [Limitador AF].....	134
Configuración del [Limitador AF].....	135
Escaneo del objetivo C-AF ( Escáner AF).....	136
Enfoque automático de ajuste fino ( Ajuste enfoque AF).....	137
Uso del valor de ajuste del enfoque guardado.....	137
Configuración de [Ajuste enfoque AF].....	138
Asistencia para el autoenfoque del Iluminador AF (Iluminador AF).....	139
Modo Pantalla de objetivo AF (Puntos Área AF).....	140
Funciones para ajustar la posición de enfoque.....	141
Coincidir la selección del objetivo AF con la orientación de la cámara ( Vincul. a orientación [ :  : ])"	141
Selección de la posición de inicio AF ( [ :  : ] Inicio).....	143
Utilización de la función [ :  : ]Inicio).....	144
Selección de objetivo AF ( [ :  : ]Ajustes pantalla selec.).....	145
Activación del ajuste al borde de selección de objetivo AF ( [ :  : ] Config. del bucle).....	146
Selección de Objetivo AF táctil para la fotografía mediante visor(Teclado sujeto AF).....	148
Otras funciones útiles para enfocar.....	149
Ayuda de enfoque manual (Asist MF).....	149
Opciones de peaking de enfoque (Ajustes de peaking).....	151
Uso del peaking de enfoque.....	152
Selección de una distancia de enfoque para MF Preajuste (Distancia MF preaj.).....	153
Desactivación del Bloqueo de MF (Bloqueo de MF).....	154
Dirección del anillo de enfoque (Anillo Enfoque).....	155
Restablecimiento de la posición del objetivo durante el apagado (Restablecer objetivo).....	156
Medición y exposición.....	157

Control de la exposición (Compensación de la exposición)	157
Ajuste de la compensación de exposición.	158
Restablecimiento de la compensación de la exposición.	158
Pasos de EV para el control de la exposición (Pasos EV).	160
Exposición de ajuste fino (Ajuste de Exposición).	161
Reducción de destellos con iluminación LED ( Escanear parpadeo /  Escanear parpadeo).	162
Selección de la velocidad del obturador.	163
Elegir cómo mide la cámara la luminosidad (Medición).	164
Bloqueo de exposición (bloqueo AE).	165
Medición de exposición de bloqueo AE (Medición durante ).	166
Liberación del bloqueo AE después de la toma de imágenes ( Restable. autom.).	167
Bloqueo de la exposición al pulsar el botón de disparo a la mitad (AEL pres. mitad ).	168
Ajuste de las opciones de medición para el disparo secuencial (Medición durante ).	169
Medición del objetivo del enfoque (Fotómetro puntual []).	170
Modificación de la sensibilidad ISO (ISO).	171
Pasos EV para Control de sensibilidad ISO (Pasos ISO).	173
Ajuste del rango de valores de sensibilidad ISO seleccionados en el modo [Auto] (Superior/pred.  ISO-A/  Superior/pred. ISO-A).	174
Ajuste de la velocidad de obturación a la que la cámara eleva la sensibilidad ISO automáticamente ( Inferior/pred. ISO-A).	175
Elegir los modos en los que se puede utilizar [Auto] para la sensibilidad ISO ( ISO-Auto /  ISO-Auto).	176
Opciones de Reducción de ruido ISO alto ( Filtro Ruido /  Filtro Ruido).	177
Opciones de procesamiento de imágenes (Proces. ISO baja).	178
Opciones de reducción de ruido de exposición larga (Reduc. Ruido).	179
Fotografía con flash.	180
Utilización del flash(Fotografía con flash).	180
Unidades de flash diseñadas para su uso con la cámara.	180
Características disponibles con las unidades de flash compatibles.	181
Montaje de unidades de flash compatibles.	181
Desmontaje de las unidades de flash.	183
Selección de un modo de flash (Modo Flash).	184
Modos de flash.	184

















Modos de flash y combinaciones de ajustes.	185
Configuración de los modos de flash (Ajustes del Modo Flash).	188
Ajuste de la salida del flash (Comp. exposición flash).	189
Flash de control remoto inalámbrico (⚡ Modo RC).	190
Selección de una velocidad de sincronización del flash (⚡ X-Sync).	191
Selección de la velocidad del obturador mínima (⚡ Límite Lento).	192
Flash y compensación de la exposición (⚡ + ☒).	193
Ajuste del balance de la exposición para la medición de TTL (Med. flash equilibrado).	194
Disparo secuencial/Temporizador automático.	195
Realización del disparo secuencial/temporizador automático.	195
Número de imágenes que pueden capturarse.	198
Configuración de las funciones de disparo secuencial (Ajustes de disparo secuencial).	199
Configuración de las funciones del autodisparador (Ajustes del autodisparador).	201
Disparo sin las vibraciones provocadas por las operaciones del botón de disparo (Ajustes antigolpes [♦]).	203
Disparar sin el sonido del obturador (Ajustes de silencio [♥]).	204
Disparo sin retardo de disparo (Disparo Pro Capture).	206
Reducción de destellos en las fotografías (Disparo antiparpadeo).	209
Estabilización de imagen.	210
Reducción de las vibraciones de la cámara (📷 Estabil Imag. / 📷 Estabil Imag.).	210
Ajuste de las opciones detalladas del estabilizador de imagen.	211
Opciones de estabilización de imagen (📷 Nivel IS).	213
Estabilización de imágenes mediante la pulsación a la mitad (📷 Estabil Imag.).	214
Estabilización de la imagen en modo ráfaga (📷 Estabil Imag.).	215
Visualización del movimiento de la cámara en el monitor (Asistente de pulso E.I.).	216
Estabilización para objetivos IS (Prior. Estab. Objetivo).	218
Color y calidad.	219
Ajuste de la calidad de las fotos y los vídeos (📷 📷 / 📷 📷 / S&Q 📷).	219
[24.00p] solo se puede seleccionar si [Resolución Vídeo] es [C4K]. Configuración de 📷 📷.	219
[24.00p] solo se puede seleccionar si [Resolución Vídeo] es [C4K]. Configuración de 📷 📷.	220
[24.00p] solo se puede seleccionar si [Resolución Vídeo] es [C4K]. Configuración de S&Q 📷.	222
Combinaciones de tamaños de imagen y tasas de compresión JPEG (📷 📷 Ajustes detallados)	225

















Selección del códec para grabar vídeos (📹 Códec de vídeo).....	226
Definición del aspecto de la imagen (Aspecto Imagen).....	227
Iluminación periférica (Comp. Sombras).....	228
Opciones de procesamiento (📷 Modo Fotografía / 📹 Modo Fotografía).....	229
Cambio de modos con el dial creativo.....	229
Ajuste con el panel de control súper / panel de control súper.....	229
Ajuste modo Fotografía.....	230
Uso de los ajustes del filtro artístico.....	231
Configuración del Generador Color.....	232
Ajuste del control de perfil monotono.....	234
Ajuste del control del perfil de color.....	235
Configuración de las opciones detalladas de cada modo.....	236
Configuración de opciones detalladas de un modo fotografía exclusivo para vídeo.....	241
Selección de qué opciones se muestran al seleccionar un modo de imagen(📷 Opciones Modo Imagen).....	242
Ajuste de color (BB (balance de blancos)).....	243
Ajuste del balance de blancos.....	243
Aplicación de ajustes finos en el balance de blancos de cada modo BB.....	245
Balance de blancos de un toque.....	246
Bloqueo del balance de blancos en el modo 📷/S&Q (📷 Función Botón: ^{WB} AUTO Bloquear).....	248
Aplicación de ajustes finos en el balance de blancos (📷 Todos ^{WB} / 📷 Todos ^{WB})......	249
Conservación de los tonos cálidos de la iluminación incandescente cuando se encuentra en modo BB Auto (📷 ^{WB} AUTO Mant. color cálido / 📷 ^{WB} AUTO Mant. color cálido).....	250
Balance de blancos del flash (📷 +BB).....	251
Definición del formato de reproducción de color (Espac. Color).....	252
Opciones de vista preliminar para [📷 Modo Fotografía] (📷 Asistente Visión).....	253
Modos de disparo especiales (modos computacionales).....	254
Disparo de imágenes paradas en una resolución más alta (Disparo Alta Res.).....	254
Activación de Disparo Alta Res.....	254
Configuración de Disparo Alta Res.....	255
Toma.....	256
Ajuste con el botón CP	257
Ralentización del obturador con luz brillante (Disparo Live ND).....	258



Activación de Disparo Live ND.	258
Configuración de Disparo Live ND.	258
Toma.	259
Ajuste con el botón CP	260
Toma de escenas con alto contraste (Disparo Live GND).	262
Activación de Disparo Live GND.	262
Configuración de Disparo Live GND.	262
Toma.	264
Ajuste con el botón CP	265
Aumento de la profundidad de campo (Apilado de enfoque).	266
Activación de Apilado de enfoque.	266
Configuración de Apilado de enfoque.	267
Toma.	268
Ajuste con el botón CP	269
Fotografiado de imágenes HDR (alto rango dinámico) (HDR).	270
Ajuste con el botón CP	271
Grabación de exposiciones múltiples en una única imagen (Exposición múltiple).	272
Activación de Exposición múltiple.	272
Configuración de la Exposición múltiple.	273
Toma.	273
Ajuste con el botón CP	274
Al definir [Combinar].	274
Zoom digital ( Teleconvertidor digital /  Teleconvertidor digital).	276
Disparo automático con un intervalo fijo (Disparos a intervalos).	277
Activación de Disparos a intervalos.	277
Configuración de Disparos a intervalos.	277
Toma.	279
Control de perspectiva y corrección de trapecio (Compens.trapezoidal).	281
Corrección de la distorsión de ojo de pez (Compensa ojo de pez).	283
Activación de Compensación de ojo de pez.	283
Configuración de Compensación de ojo de pez.	284
Toma.	284

Configuración de los ajustes de BULB/TIME/COMP(Ajustes de BULB/TIME/COMP).	286
Grabación de una serie de tomas con exposición variada (AE BKT).	288
Grabación de imágenes con un balance de blancos variado (WB BKT).	290
Grabación de imágenes con un nivel de flash variado (FL BKT).	291
Grabación de imágenes con una sensibilidad ISO variada (ISO BKT).	292
Grabación de copias de una imagen con diferentes filtros artísticos aplicados (ART BKT).	293
Activación del horquillado de filtro artístico.	293
Configuración del horquillado de filtro artístico.	294
Toma.	294
Grabación de imágenes con posiciones de enfoque diferentes (Focus BKT).	295
Activación del horquillado de enfoque.	295
Configuración del horquillado de enfoque.	295
Toma.	296
Funciones que solo están disponibles en el modo Vídeo.	298
Selección de elementos que se ajustan por separado para fotos y vídeos (📷/📹 Ajustes separados)	298
Opciones de grabación de sonido (Ajustes grabación sonido).	300
Ajuste del volumen del auricular (Volumen del auricular).	302
Códigos de tiempo (Ajustes cód. tiempo).	303
Salida HDMI (📺 Salida HDMI).	304
Acerca de [RAW].	305
Visualización de una marca + en el centro de la pantalla mientras se graban vídeos (Marcador central).	306
Visualización de patrones de cebra en zonas con alta luminosidad durante la grabación de vídeos (Ajustes de patrón cebra).	307
Visualización de patrones de cebra.	307
Configuración de los Ajustes de patrón cebra.	308
Visualización de un marco rojo durante la grabación de vídeos(Enc. rojo durante 📹REC).	309
Lámpara durante la grabación de vídeo (Lámpara de grabación).	310
Reproducción.	311
Visualización de información durante la reproducción.	311
Información de imagen de reproducción.	311
Cambio de la pantalla de información.	313

Visualización de fotografías y vídeos.	314
Visualización de fotografías.	314
Visualización de vídeos.	315
Búsqueda de imágenes rápidamente (Reproducción de índice y calendario).	317
Aumento (Zoom de reproducción).	318
Reproducción usando los controles táctiles.	319
Reproducción de toma completa.	319
Reproducción del índice/calendario.	320
Otras funciones.	321
Ajuste de funciones de reproducción.	322
Giro de imágenes (Girar).	322
Protección de fotografías (🔒).	323
Eliminación de imágenes (Borrar).	324
Eliminación de todas las imágenes (Borrar Todo).	325
Desactivación de la confirmación de la eliminación (Borrado Rápido).	326
RAW+JPEG Opciones de eliminación (RAW+JPEG Borrado).	327
Selección de fotografías para uso compartido (Orden de compartir).	328
Selección de imágenes RAW+JPEG para compartir (RAW+JPEG 🔄).	329
Calificación de imágenes (Calificación).	330
Selección del número de estrellas a utilizar para la calificación (Ajustes de calificación).	331
Selección de varias imágenes (Orden comp. selecc., Calificación seleccionada, 🔒, Borrar Selec.).	332
Orden de impresión (DPOF).	333
Configuración de órdenes de impresión.	333
Ajuste de órdenes de impresión.	333
Restablecimiento de todas las protecciones/órdenes de compartir/órdenes de impresión/calificaciones (Restab. todas las imágenes).	335
Adición de sonido a las imágenes (🔊).	336
Reproducción de audio.	337
Retoque de fotografías (Edición).	338
Retoque de fotografías RAW (Edición RAW).	338
Retoque de fotografías JPEG (Edición JPEG).	340
Combinación de imágenes (Combinar Imagen).	342

Recorte de vídeos (Recortar vídeos)	343
Creación de fotogramas de vídeo (Captura imag. en vídeo).	344
Cambio de la función del  botón durante la reproducción ( Función).	345
Cambio de las funciones de los diales delantero y trasero durante la reproducción ( Función Dial)	346
Selección del coeficiente de zoom de reproducción ( Ajuste predet.).	347
Rotación automática de fotografías con orientación vertical para la reproducción ().	348
Elección de la información mostrada durante la reproducción ( Ajustes Info).	349
Elección de la información mostrada durante la reproducción ampliada( Ajustes Info).	350
Configuración de la pantalla del índice (Ajustes de ).	351
Funciones para configurar los controles de la cámara.	352
Cambio de las funciones de los botones (Ajustes de botón).	352
Controles personalizables.	352
Funciones disponibles.	354
Utilización de las opciones multifunción (Multifunción).	363
Utilizando el botón CP (Modos computacionales).	364
Grabación de un vídeo pulsando el botón de disparo ( Función de disparo).	366
Asignación de roles a los diales frontal y trasero ( Función Dial /  Función Dial).	367
Cambio de la dirección del dial (Dirección Dial).	370
Personalización de la palanca Fn (Ajustes de palanca Fn).	371
Cómo configurar la palanca Fn	371
Configuración de [Función palanca  Fn].	371
Configuración de [Función palanca  Fn].	372
Uso de [mode2] de [ Función palanca Fn] / [ Función palanca Fn].	374
Configuración de [Palanca Fn/Palanca enc.].	374
Objetivos con zoom eléctrico (Ajustes de zoom electrónico).	376
Elegir qué desea que suceda al pulsar el botón de disparo durante el zoom Live View (Modo LV Primer plano).	377
Elección del comportamiento del control utilizado para Vsta Prel De campo ( Bloquear).	378
Opciones de pulsado de botones (Tiempo pulsado).	379
Funciones para ajustar la pantalla Live View.	380
Cambio del aspecto de la pantalla ( Modo LV).	380

Mejora de la visualización de la pantalla en lugares oscuros( Visión nocturna).....	381
Velocidad de visualización del visor (Frecuencia).....	382
Vista preliminar del filtro artístico (Modo Art Pantalla).....	383
Reducción de destellos en la Live View (LV Antiparpadeo).....	384
Asist. Selfie (Asist. Selfie).....	385
Funciones para configurar la pantalla de información.....	386
Selección del estilo de pantalla del visor (Estilo visor).....	386
Pantalla del visor cuando se dispara usando el visor (Estilo 1/Estilo 2).....	386
Indicadores de disparo (Ajustes Info de  / Ajustes Info de ).....	388
Configuración de Ajustes Info de 	388
Configuración de Ajustes Info de 	389
Selección de una pantalla.....	389
Configuración de la pantalla para cuando se pulsa el botón de disparo a la mitad (Info pres. h. la mit. ).....	390
Opciones de visualización de info del visor (  Ajustes Info).....	391
Visualización del indicador de nivel cuando se presiona el botón de disparo a la mitad ( )	
Indicador Nivel).....	393
Opciones de guía de encuadre ( Ajustes de cuadrícula /  Ajustes de cuadrícula).....	394
Opciones de cuadrícula de encuadre del visor (  Ajustes de cuadrícula).....	396
Elección de los ajustes disponibles a través del botón CP (Ajustes de botón ).....	397
Elección de los ajustes disponibles a través de Multi-Fn(Ajustes func. múltiple).....	398
Advertencia de exposición del histograma (Ajustes Histograma).....	399
Ajustes relacionados con el funcionamiento y la visualización de los menús.....	400
Configuración del cursor en la pantalla del menú(Menú Ajustes del cursor).....	400
Elección de cómo desplazarse entre páginas con el dial trasero ( menú Pestaña).....	402
[Sí]/[No] predeterminado (Prioridad Est.).....	403
Ajustes de “Mi Menú”.....	404
Mi Menú.....	404
Adición de elementos a "Mi menú".....	404
Administración de "Mi Menú".....	406
Ajustes de Tarjeta/Carpeta/Archivo.....	407
Formateo de la tarjeta (Formateo de tarjeta).....	407

Especificación de una carpeta en la que guardar imágenes (Asign Guardar carp).	408
Opciones de nomenclatura de archivos (Nom. Fichero).	409
Asignación de nombres a archivos (Editar nombre de archivo).	410
Información de usuario.	411
Guardado de la información del objetivo (Ajustes info. objetivo).	411
Resolución de salida (Config. ppp).	413
Adición de información de copyright (Info. Copyright).	414
Activación de Info. Copyright.	414
Configuración de Info. Copyright.	415
Ajustes de Monitor/Sonido/Conexión.	416
Desactivación de los controles táctiles (Ajustes pantalla táctil).	416
Brillo y tono del monitor(Ajuste de monitor).	417
Brillo y tono del visor (Ajuste de EVF).	418
Configuración del sensor de ojos (Ajustes de sensor de ojos).	419
Desactivación del pitido de enfoque (■)).	420
Opciones de visualización del monitor externo (Ajustes HDMI).	421
Elección de un modo de conexión USB (Ajustes USB).	422
Ajustes de Batería/Reposo.	424
Visualización del estado de la batería ( Estado de batería).	424
Cambio de la visualización del nivel de la batería durante la grabación de vídeos (  Mostrar patrón).	425
Atenuación de la luz de fondo (Retroiluminación LCD).	426
Ajuste de las opciones de reposo (ahorro de energía) (Modo reposo).	427
Ajuste de las opciones del temporizador de apagado (Temporiz. apagado).	428
Reducción del consumo de energía (Modo reposo rápido).	429
Activación del Modo reposo rápido.	429
Configuración del Modo reposo rápido.	430
Ajustes de Rest./Reloj/Idioma/Otros.	431
Restauración de valores predeterminados (Restablecer/Iniciar ajustes).	431
Ajuste del reloj de la cámara (Ajustes de  .	432
Selección de un idioma ( .	433
Calibración del indicador de nivel (Ajuste de nivel).	434

Comprobación del procesamiento de imágenes (Mapeo Píx.)	435
Visualización de la versión del firmware (Versión de firmware)	436
Visualización de certificados (Certificación)	437
Conexión de la cámara a dispositivos externos	438
Conexión a dispositivos externos	438
Precauciones a la hora de utilizar Wi-Fi y Bluetooth®	439
Desactivación de la comunicación inalámbrica de la cámara (Modo Avión)	440
Conexión de la cámara a un teléfono inteligente	441
Conexión a teléfonos inteligentes	441
Emparejamiento de la cámara y el teléfono inteligente (conexión del dispositivo)	442
Configurar la seguridad de las conexiones del smartphone (Seguridad de conexión)	444
Ajuste de espera de la conexión inalámbrica cuando la cámara está encendida (Bluetooth)	445
Ajustes inalámbricos cuando la cámara está apagada (Apagar en espera)	446
"Seleccionar"	446
Transferencia de imágenes a un teléfono inteligente	448
Carga automática de imágenes con la cámara apagada	449
Captura remota con un teléfono inteligente (Live View)	450
Disparar a distancia con un teléfono inteligente (Disparador remoto)	451
Adición de la información de posición a las imágenes	452
Restablecimiento de los ajustes de conexión del teléfono inteligente (Ajustes de rest.)	453
Modificación de la contraseña (Contraseña de conexión)	454
Conexión a ordenadores por USB	455
Instalación del software	455
Copia de imágenes al ordenador (Guardado/MTP)	456
Conexión de la cámara para el procesamiento RAW de alta velocidad (RAW)	458
Utilización de la cámara como webcam (Webcam)	459
Encendido de la cámara por USB (USB PD)	461
Uso del control remoto	462
Nombres de partes	462
Conexión	463
Conexión inalámbrica	463
Eliminar emparejamiento	464

Toma de imágenes desde el control remoto.	465
Indicador de transferencia de datos del control remoto.	466
Dirección MAC del control remoto.	467
Precauciones de uso del control remoto.	468
Conexión a televisores o pantallas externas mediante HDMI.	469
Conexión a televisores o pantallas externas (HDMI).	469
Visualizar imágenes en un televisor (HDMI).	470
Conexión de la cámara a un televisor.	470
Precauciones.	471
Información acerca de las funciones resistentes al polvo y al agua.	471
Precauciones.	471
Mantenimiento.	471
Baterías.	472
Uso del adaptador USB-AC en el extranjero.	473
Información.	474
Objetivos intercambiables.	474
Combinaciones de cámara y objetivo.	474
Objetivo con bloqueo de MF.	475
Pantalla del monitor cuando se utiliza una lente equipada con la función SET/CALL.	476
Accesorios opcionales.	477
Uso del cargador (BCX-1).	477
Unidades de flash externas designadas.	478
Fotografía con flash de control remoto inalámbrico.	480
Otras unidades de flash externas.	483
Accesorios principales.	483
Accesorios.	484
Limpieza y almacenamiento de la cámara.	488
Limpieza de la cámara.	488
Guardado.	488
Inspección y limpieza del sensor de imagen.	489
Mapeo Píx. - Comprobación de las funciones de procesamiento de imágenes.	489
Consejos e información sobre el disparo.	490

La cámara no se enciende aunque se haya colocado la batería.	490
Se mostrará un cuadro de diálogo solicitándole que escoja un idioma.	490
No se toma ninguna fotografía al pulsar el botón de disparo.	491
El número de objetivos AF se reduce.	492
No ha definido una fecha y una hora.	492
Las funciones definidas vuelven a los parámetros predeterminados de fábrica.	492
Las imágenes están "deseñidas".	493
Aparecen puntos luminosos desconocidos en el sujeto en la fotografía tomada.	493
Al pulsar un botón no se activa la función deseada, sino que se activa otra función.	493
Funciones que no pueden seleccionarse en los menús.	493
Funciones que no pueden definirse desde el Panel de control súper.	493
El sujeto aparece distorsionado.	494
Aparecen líneas en las fotografías.	494
Solo se muestra el sujeto y no se visualiza ninguna información.	494
El modo de enfoque no se puede cambiar de MF (enfoque manual).	494
No se muestra nada en el monitor.	495
Códigos de error.	496
Especificaciones.	499
Cámara.	499
Batería de ion de litio.	503
Ajustes predeterminados.	504
Ajustes predeterminados.	504
Panel de control súper/panel de control súper LV.	505
📷 ₁ Pestaña.	511
📷 ₂ Pestaña.	519
AF Pestaña.	524
👤 Pestaña.	530
▶ Pestaña.	535
⚙️ Pestaña.	537
⏏️ Pestaña.	545
Capacidad de la tarjeta de memoria.	549
Capacidad de la tarjeta de memoria: Fotos.	549

Capacidad de la tarjeta de memoria: Vídeos.	553
PRECAUCIONES DE SEGURIDAD.	560
PRECAUCIONES DE SEGURIDAD.	560
Precauciones generales.	560
△ ADVERTENCIA.	561
△ PRECAUCIÓN.	563
△ AVISO.	564
Marcas registradas.	566

Introducción

Antes de empezar

Lea y respete las precauciones de seguridad

Para garantizar un funcionamiento correcto y evitar incendios u otros daños en la propiedad o lesiones personales, lea la sección "[PRECAUCIONES DE SEGURIDAD](#)" (P.560) en su totalidad antes de usar la cámara.

Antes de empezar a usar su nueva cámara, lea estas instrucciones detenidamente para disfrutar de un rendimiento óptimo y una vida útil más larga. No olvide guardar el manual en un lugar seguro después de haberlo leído.

Nuestra empresa no se hace responsable del incumplimiento de las regulaciones locales derivadas del uso de este producto fuera del país o de la región de compra.

LAN inalámbrico y Bluetooth®

La cámara cuenta con LAN inalámbrica incorporada y **Bluetooth®**. El uso de estas funciones fuera del país o región de compra puede violar las regulaciones inalámbricas locales; asegúrese de consultar con las autoridades locales antes de su uso. Nuestra empresa no asume ninguna responsabilidad por cualquier fallo por parte del usuario en materia de cumplimiento de la normativa y la legislación local. Desactivar la LAN inalámbrica y **Bluetooth®** funciones en lugares en los que está prohibido su uso.

 ["Desactivación de la comunicación inalámbrica de la cámara \(Modo Avión\)" \(P.440\)](#)

Registro de usuario

Asegúrese de registrar su compra. Visite nuestra página web para obtener información sobre cómo registrar sus productos.

Instalación del software de PC/aplicaciones

OM Workspace

Esta aplicación de ordenador se utiliza para descargar y visualizar fotografías y vídeos grabados con la cámara. También puede usarse para actualizar el firmware de la cámara. El software puede descargarse de nuestra página web. Al descargar el software, tendrá que proporcionar el número de serie de la cámara.

OM Image Share



Descargue en su teléfono inteligente las imágenes marcadas para compartir. También puede operar la cámara de forma remota y tomar fotografías desde un teléfono inteligente. Visite nuestro sitio web para obtener información acerca de la aplicación.



Acerca de este manual

Cómo encontrar lo que uno desea saber

Puede utilizar los métodos siguientes para encontrar lo que desea saber en este manual.

Método de búsqueda	Dónde buscar
Búsqueda basada en lo que desea hacer	 "Índice"
Búsqueda basada en nombres de botones y piezas de la cámara	 "Nombres de partes" (P.24)
Búsqueda basada en menú y términos mostrados en el monitor	 "Ajustes predeterminados" (P.504)

Cómo leer este manual

Modos de disparo compatibles para cada función

En la parte superior de la descripción de la función de este manual se enumeran los modos de disparo en los que se puede utilizar cada función de disparo. El color negro indica los modos de disparo compatibles, mientras que el gris indica los modos de disparo no compatibles.

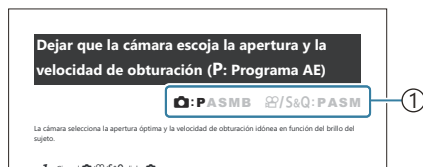

① Modos de disparo compatibles

Configuración de funciones



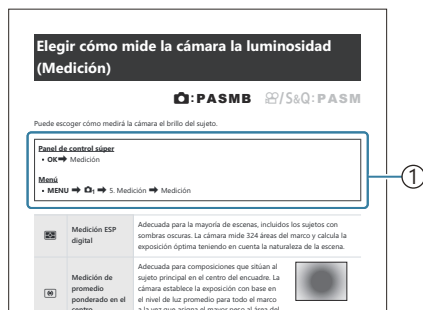



En este manual, el método de configuración de cada función se describe al principio de la descripción de la función. Para obtener más información, consulte ["Cómo utilizar los menús" \(P.99\)](#) y ["Cómo cambiar la configuración de disparo" \(P.89\)](#).



① Método

Símbolos de este manual

En este manual se utilizan los símbolos siguientes.

	Indica una operación realizada pulsando los botones (respectivamente los botones de flecha arriba, abajo, izquierda y derecha) del panel de flechas (c).
	Indica una operación realizada con el dial frontal (a).
	Indica una operación realizada utilizando el dial trasero (b).
	Precauciones y limitaciones.
	Consejos y otra información útil para utilizar la cámara.
	Referencias a otras páginas de este manual.

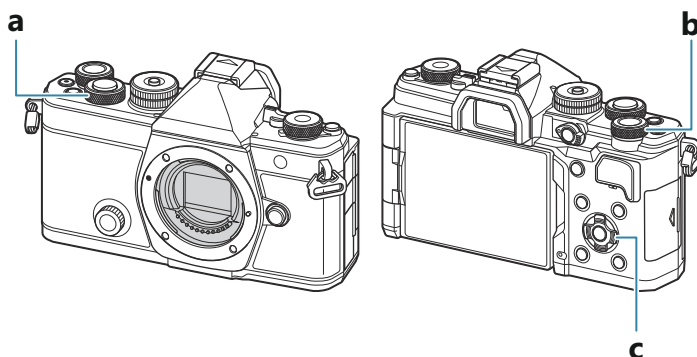

Ilustraciones de las pantallas de este manual

En el monitor de la cámara se visualiza el panel de control súper (P92) de modo predeterminado del monitor. No obstante, las ilustraciones de las pantallas de este manual mostrarán cómo se visualiza la Live View.

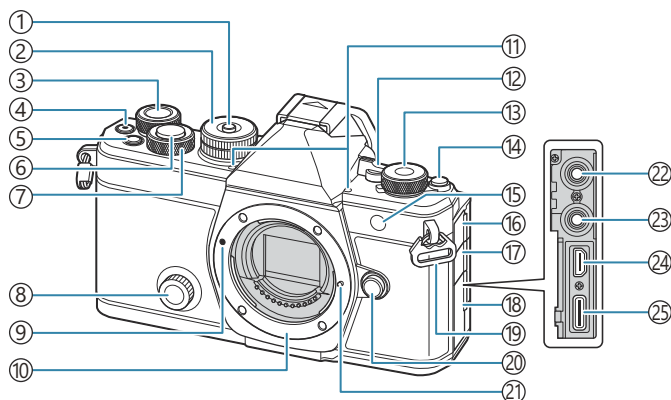

Para aprender cómo se visualiza la pantalla de disparo en el monitor, consulte "[Cambio entre visualizaciones](#)" (P.46).

Nombres de partes

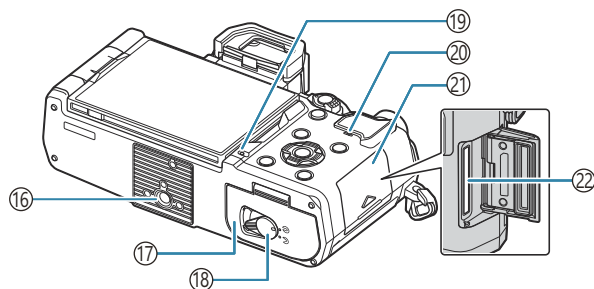
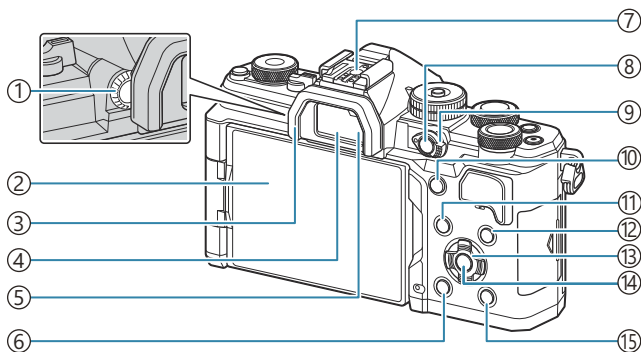

- ① Bloqueo del dial de modo (P.51)
- ② Modo dial (P.51)
- ③ Dial trasero (P.58, P.61, P.64, P.67, P.99, P.314, P.346, P.367, P.370)
- ④ (Video) botón (P.77)
 - (Seleccionar) botón (P.332)
- ⑤ **Fn** botón (P.58, P.61, P.64, P.69, P.157)
 - (Calificación) botón (P.330)
- ⑥ Botón de disparo (P.52)
- ⑦ Dial frontal (P.58, P.61, P.64, P.67, P.99, P.314, P.346, P.367, P.370)
- ⑧ Dial creativo (P.229)
- ⑨ Marca de colocación del objetivo (P.35)
- ⑩ Soporte (retirar la tapa de la cámara antes de conectar el objetivo)
- ⑪ Micrófono estéreo (P.300, P.336)
- ⑫ **ON/OFF** palanca (P.38)
- ⑬ / / **S&Q** (Fotos/películas/cámara lenta y rápida) dial (P.50)
- ⑭ (**LV**) botón (P.46)
- ⑮ Temporizador automático (P.195)
 - Iluminador AF (P.139)
 - Lámpara de grabación de vídeo (P.310)
- ⑯ Cubierta conector micrófono
- ⑰ Cubierta para la toma de los auriculares (P.302)
- ⑱ Tapa del conector
- ⑲ Ojal para correa (P.27)
- ⑳ Botón de liberación del objetivo (P.36)
- ㉑ Pasador de bloqueo del objetivo
- ㉒ Toma de micrófono (minitoma estéreo de $\varnothing 3,5$ mm para micrófonos de otros fabricantes)
 - Toma de micrófono (minitoma estéreo de $\varnothing 3,5$ mm para micrófonos de otros fabricantes) (P.300)
- ㉓ Toma de auriculares (minitoma estéreo de $\varnothing 3,5$ mm para auriculares de otros fabricantes) Toma de auriculares (minitoma estéreo de $\varnothing 3,5$ mm para auriculares de otros fabricantes) (P.302)
- ㉔ Conector HDMI (tipo D) (P.304, P.470)
- ㉕ Conector USB (tipo C) (P.30, P.32, P.458, P.456, P.459, P.461)



- ① Dial de ajuste dióptrico (P.46)
- ② Monitor (pantalla táctil) (P.43, P.46, P.54, P.148, P.319)
- ③ Ocular (P.483)
- ④ Visor (P.46, P.386)
- ⑤ Sensor de ojos
- ⑥  (Borrar) botón (P.324)
- ⑦ Zapata directa (P.181, P.483)
- ⑧ **CP** botón (P.364)
- Om** (Protección) botón (P.323)
- ⑨ Palanca **Fn** (P.58, P.61, P.64, P.67, P.371)
- ⑩ Botón **AF-ON** (P.120, P.121)
- ⑪ Botón **MENU** (P.99)
- ⑫ Botón **INFO** (P.48, P.101, P.313)
- ⑬ Panel de flechas (P.314)
- ⑭ Botón **OK** (P.99, P.92, P.314)
- ⑮ Botón  (reproducir) (P.314)
- ⑯ Toma para el trípode
- ⑰ Tapa del compartimento para la batería (P.28)
- ⑱ Cierre del compartimento para batería (P.28)
- ⑲ Indicador de carga de la batería (P.30)
- ⑳ Altavoz
- ㉑ Tapa del compartimento para la tarjeta (P.33)
- ㉒ Ranura para tarjeta (P.33)

Preparación

Desembalaje del contenido de la caja

En el momento de la compra, el paquete contiene la cámara y los accesorios siguientes. Si falta algún componente o está dañado, póngase en contacto con el distribuidor al que compró la cámara.

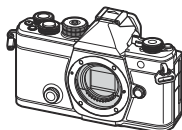

Cámara



Tapa del cuerpo de la cámara ¹



Ocular EP-15 ¹

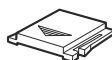

Cubierta de zapata ¹



Correa

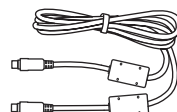

Cable USB CB-USB13

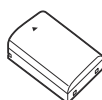

Batería de iones de litio recargable BLX-1



Manual básico

Tarjeta de garantía

¹ La tapa de la cámara, el ocular y la cubierta de la zapata colocados o insertados en la cámara.

⚠ La batería no vendrá cargada completamente en el momento de la compra. Cargue la batería antes de utilizar el dispositivo (P.30).

Colocación de la correa

1. Antes de colocar la correa, retire el extremo del retenedor y afloje la correa como se muestra.

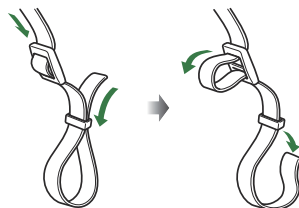

2. Pase el extremo de la correa por el ojal de la correa y después por el retenedor.

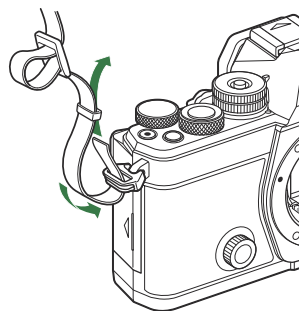

3. Pase el extremo de la correa por la hebilla y apriete como se muestra.

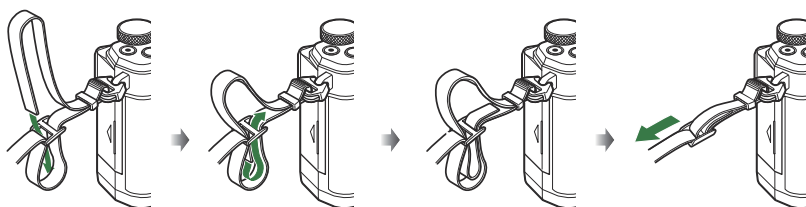

- Inserte el otro extremo de la correa en el otro ojal.
- Después de colocar la correa, tire de ella con fuerza para comprobar que no esté suelta.

Inserción y extracción de la batería

Inserción de la batería

1. Compruebe que la palanca de **ON/OFF** esté en la posición de **OFF**.

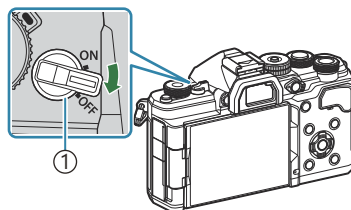

① Palanca **ON/OFF**

2. Abra la tapa del compartimento para las baterías.

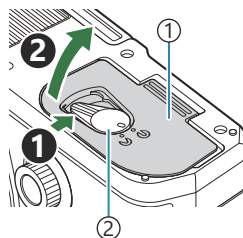

① Tapa del compartimento para la batería

② Cierre del compartimento para batería

3. Inserte la batería.
 - Utilice solo baterías BLX-1 (P.26, P.503).

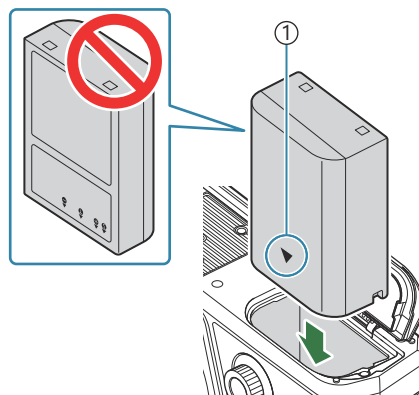

① Marca de dirección

4. Cierre la tapa del compartimento para las baterías.

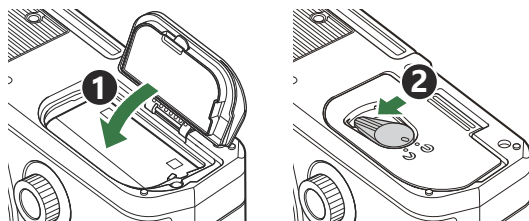

⚠ Compruebe que ha cerrado la tapa del compartimento para la batería antes de usar la cámara.

🔧 Se recomienda reservar una batería de repuesto si se van a realizar sesiones fotográficas prolongadas por si la batería se agota.

🔧 Consulte también "Baterías" (P.472).

Extracción de la batería

Apague la cámara antes de abrir o cerrar la tapa del compartimento para la batería. Para sacar la batería, primero presione la perilla de bloqueo de la batería en la dirección de la flecha y después sáquela.

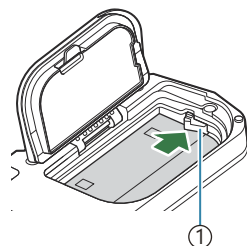

① Botón de bloqueo de la batería

⚠ Póngase en contacto con un distribuidor o un centro de servicio autorizado si no puede sacar la batería. No emplee la fuerza.

⚠ Nunca extraiga las baterías ni las tarjetas de memoria mientras aparezca el indicador de escritura en tarjeta (P.43).

Cargue la batería

- ⚠ La batería no vendrá cargada completamente en el momento de la compra. Cargue la batería antes de utilizar el dispositivo.
- ⚠ La cámara puede cargarse mediante los siguientes métodos.
 - Adaptador USB-AC F-7AC (se vende por separado) (P.30)
 - Conectar la cámara a un ordenador (P.456)
 - Utilizar un dispositivo USB disponible en el mercado (P.32)

Carga de la batería con un adaptador USB-AC opcional

1. Compruebe que la batería esté insertada en la cámara y conecte el cable USB y el adaptador USB-AC.

- ⚠ No utilice un cable distinto del cable USB (CB-USB13) suministrado con la cámara o a la venta por separado.

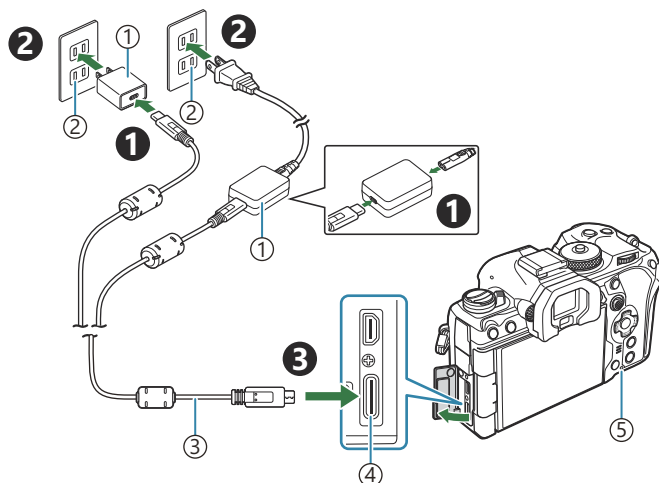

- ① Adaptador USB-AC F-7AC (se vende por separado)
- ② Toma de corriente CA
- ③ Cable USB (suministrado)
- ④ Conector USB
- ⑤ Indicador de carga de la batería

- El indicador de carga de la batería se ilumina durante la carga. La carga con la cámara apagada tarda aproximadamente 2 horas y 30 minutos en completarse. El indicador se apaga cuando las baterías alcanzan la carga máxima. Desconecte el cable USB de la cámara.

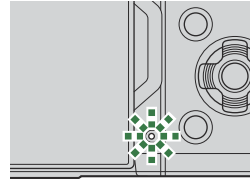

- ① Si se produce un error de carga, el indicador de carga parpadeará. Desconecte el cable USB y vuelva a conectarlo.

⚙ La batería se cargará independientemente de si está encendida o apagada.

El tiempo de carga será superior si la cámara está encendida.

⚙ La carga se detendrá si la temperatura de la batería es demasiado alta. Se reanudará una vez que la temperatura de la batería se reduzca.

⚙ Puede utilizar un cargador (BCX-1: vendido por separado) para cargar la batería (P.477).

⚙ Por motivos de seguridad, es posible que la carga tarde más tiempo o que la batería no se cargue por completo cuando la carga se realiza en un entorno con altas temperaturas.

① El adaptador USB-CA

No olvide desenchufar el adaptador USB-CA para la limpieza. Si deja el adaptador USB-CA enchufado durante la limpieza, pueden producirse lesiones personales o descargas eléctricas.

Carga de la batería mediante un dispositivo USB

La batería introducida en la cámara se cargará cuando la cámara esté conectada por cable USB a un dispositivo USB compatible con USB PD.

1. Compruebe que la palanca de **ON/OFF** esté en la posición de **OFF**.

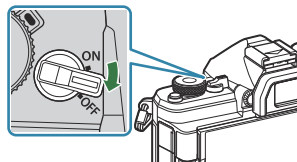

2. Conecte la cámara al dispositivo USB mediante un cable USB.

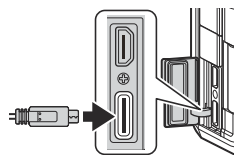

- El indicador de carga de la batería se ilumina durante la carga. Los tiempos de carga varían en función de la salida del dispositivo USB. El indicador se apaga cuando las baterías alcanzan la carga máxima.

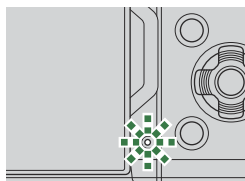

- ⚠ Si se produce un error de carga, el indicador de carga parpadeará. Desconecte el cable USB y vuelva a conectarlo.
- 🔌 El suministro de energía finaliza cuando la batería esté cargada. Desconecte el cable USB y vuelva a conectarlo para reanudar la carga.
- 🔌 La cámara puede encenderse usando baterías móviles o dispositivos similares conectados por USB. Para más detalles, consulte "[Encendido de la cámara por USB \(USB PD\)](#)" (P.461).

Inserción y extracción de la tarjeta

Inserción de la tarjeta

En este manual, todos los dispositivos de guardado reciben el nombre de "tarjeta". Los tipos siguientes de tarjeta de memoria SD (disponibles comercialmente) pueden usarse con esta cámara: SD, SDHC, y SDXC.

Las tarjetas deben formatearse con esta cámara antes del primer uso o después de usarlas con otras cámaras u otros ordenadores.  ["Formateo de la tarjeta \(Formateo de tarjeta\)" \(P407\)](#)

1. Compruebe que la palanca de **ON/OFF** esté en la posición de **OFF**.

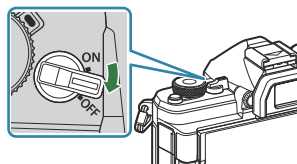

2. Abre la tapa del compartimento para tarjetas.

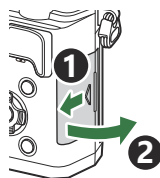

3. Inserte la tarjeta.

- Desplace la tarjeta hasta que encaje en su sitio.

 No inserte a la fuerza una tarjeta dañada o deformada. De lo contrario, se producirán daños en la ranura para la tarjeta.

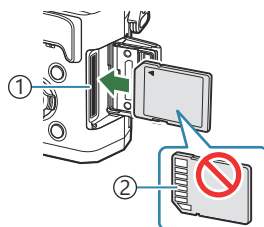

- ① Ranura para tarjeta
② Sección de terminales

4. Cierra la tapa del compartimento para las tarjetas.
 - Círrrela de forma segura hasta que escuche un clic.

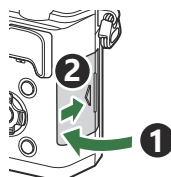

Extracción de la tarjeta

Presione la tarjeta para expulsarla. Saque la tarjeta.

- ⚠ Nunca extraiga las baterías ni las tarjetas de memoria mientras aparezca el indicador de escritura en tarjeta (P.43).

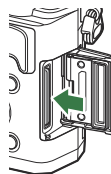

Tarjetas compatibles

En este manual, todos los dispositivos de guardado reciben el nombre de "tarjeta". Los tipos siguientes de tarjeta de memoria SD (disponibles comercialmente) pueden usarse con esta cámara: SD, SDHC, y SDXC. Para obtener la información más reciente, visite nuestra página web.



Interruptor de protección contra escritura de la tarjeta SD

El cuerpo de la tarjeta SD tiene un interruptor de protección contra escritura. Si coloca el interruptor en la posición "LOCK", no podrá escribir datos en la tarjeta. Vuelva a colocar el interruptor en la posición de desbloqueo para poder escribir en la tarjeta.



- ⚠ Para grabar vídeos, utilice una tarjeta SD que admita una clase SD de velocidad de 10 o superior.
- ⚠ Se necesita una tarjeta UHS-II o UHS-I con una clase de velocidad UHS de 3 o superior cuando:
 - [4K] o [C4K] se selecciona para Resolución Vídeo
 - [A-I] (ALL-Intra) se selecciona para Comp. movimiento
 - Un encuadre del sensor de [100fps] o superior se selecciona para **S&Q**
- ⚠ Los datos de la tarjeta no se borrarán por completo incluso después de formatear la tarjeta o eliminar los datos. Para la eliminación, destruya la tarjeta para impedir posibles filtraciones de datos personales.
- ⚠ El acceso a las funciones de reproducción y similares puede limitarse cuando el interruptor de protección contra escritura de la tarjeta de memoria SD está en la posición "LOCK".

Colocación y extracción de objetivos

Conexión de un objetivo a la cámara

Consulte "[Objetivos intercambiables](#)" (P.474) para obtener información sobre los objetivos compatibles

1. Compruebe que la palanca de **ON/OFF** esté en la posición de **OFF**.

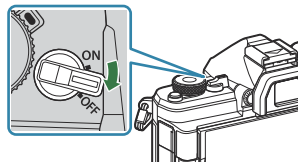

2. Retire la tapa trasera del objetivo y la tapa de la cámara.

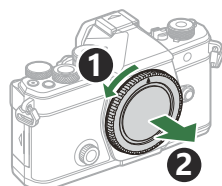
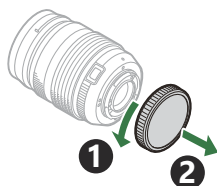

3. Alinee la marca de colocación del objetivo (roja) en la cámara con la marca de alineación (roja) en el objetivo y, después, inserte el objetivo en la cámara.

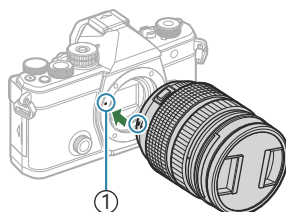

① Marca de colocación del objetivo

4. Gire el objetivo en sentido horario hasta que escuche un clic.

- ⚠ No pulse el botón de liberación del objetivo.
- ⚠ No toque las secciones internas de la cámara.

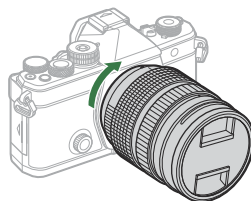

5. Retire la tapa delantera del objetivo.

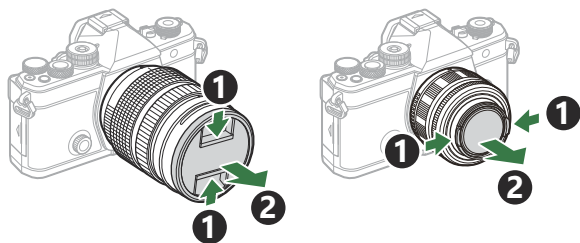

Extracción del objetivo

1. Compruebe que la palanca de **ON/OFF** esté en la posición de **OFF**.

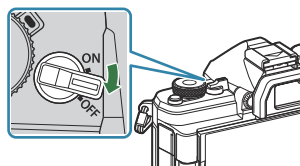

2. Mantenga presionado el botón de liberación del objetivo y gire el objetivo como se muestra.

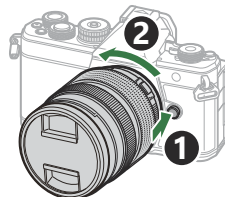

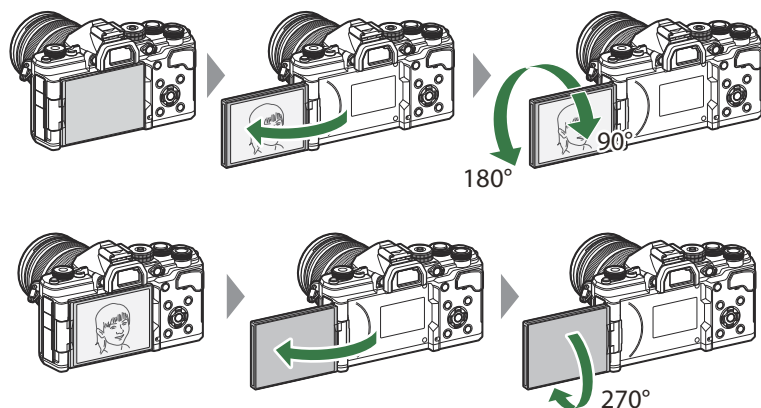

Utilización del monitor

Gire el monitor para facilitar la visualización. El ángulo del monitor puede ajustarse en función de las condiciones en el momento de disparo.

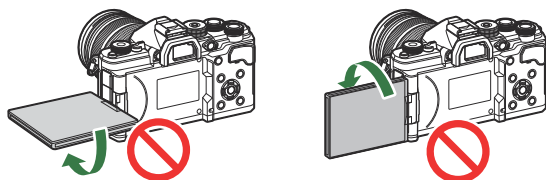

- Gire suavemente el monitor dentro de su rango de movimiento. Si intenta girar el monitor más allá de los límites indicados más abajo, podría dañar los conectores.



- La cámara puede configurarse para mostrar una imagen reflejada de la vista a través del objetivo o ampliar automáticamente los objetivos de zoom automático al girar el monitor para realizar auto-retratos.  ["Asist. Selfie \(Asist. Selfie\)" \(P.385\)](#)

Encendido de la cámara

1. Coloque la palanca de en la posición de **ON/OFF** en la posición **ON**.

- Cuando la cámara está encendida, el monitor se enciende y se visualiza el panel de control súper.

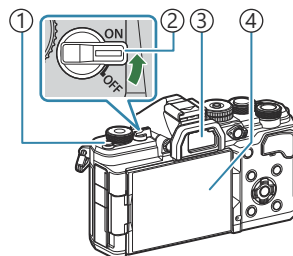

- ① (LV) botón
- ② Palanca **ON/OFF**
- ③ Visor
- ④ Monitor

Nivel de la batería

La cámara muestra el nivel de la batería actualmente en uso. El nivel de la batería aparece en forma de porcentaje.

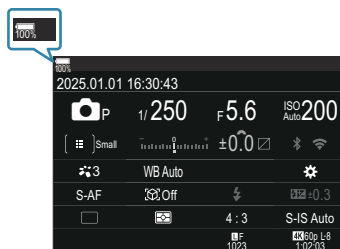

- El indicador parpadea en rojo cuando el nivel llega al 10 %.



- Pulse el botón (LV) para que se visualicen los ajustes.
- El visor se enciende al colocar el ojo en el visor. Cuando el visor se ilumina, el monitor se apaga.
- Apague la cámara y vuelva a colocar la palanca en la posición de **OFF**.

🔗 La palanca **Fn** puede configurarse para encender y apagar la cámara mediante la opción [**Palanca Fn/Palanca enc.**]. 📖 "Configuración de [**Palanca Fn/Palanca enc.**]" (P375)

Modo reposo

Si no se utiliza ningún control durante un periodo de tiempo definido, la cámara suspenderá automáticamente el modo de operación para reducir el consumo de las baterías. Esto se conoce como "modo reposo".

- Cuando la cámara entra en el modo reposo, el monitor se apaga y se suspende la operación. Si pulsa el obturador o el botón  la cámara se reactiva.
- Si no se realizan operaciones durante un periodo de tiempo definido después de que la cámara entre en el modo reposo, la cámara se apaga automáticamente. La cámara puede reactivarse volviéndola a encender.

ⓘ La cámara puede necesitar un tiempo adicional para recuperarse del modo de reposo cuando se selecciona **[Enc.]** (activado) para **[ Ajustes]** > **[Apagar en espera]**.  ["Ajustes inalámbricos cuando la cámara está apagada \(Apagar en espera\)" \(P.446\)](#)

ⓘ El retardo antes de que la cámara entre en el modo de reposo o se apague automáticamente puede seleccionarse en el menú.  ["Ajuste de las opciones de reposo \(ahorro de energía\) \(Modo reposo\)" \(P.427\)](#), ["Ajuste de las opciones del temporizador de apagado \(Temporiz. apagado\)" \(P.428\)](#)

Configuración inicial

Después de encender la cámara por primera vez, realice la configuración inicial escogiendo un idioma y ajustando el reloj de la cámara.

- ⚠ En el nombre del fichero también se incluye la información de fecha y hora. Asegúrese de definir la fecha y la hora correctas antes de usar la cámara. Algunas funciones no podrán usarse si no se ha definido la fecha y la hora.

1. Pulse el botón **OK** cuando aparezca el cuadro de diálogo de la configuración inicial que le pide que escoja un idioma.



2. Resalte el idioma deseado mediante los diales delantero o trasero o los botones Δ ∇ \triangleleft \triangleright .



3. Pulse el botón **OK** cuando se seleccione el idioma deseado.



- Si pulsa el botón de disparo antes de presionar el botón **OK**, la cámara saldrá del modo de disparo y no se seleccionará ningún idioma. Puede realizar la configuración inicial apagando la cámara y volviendo a encenderla para ver el cuadro de diálogo de la configuración inicial y repetir el proceso desde el paso 1.

🔗 El idioma puede cambiarse en cualquier momento desde el menú.  "Qué hacer si no puede leer la pantalla" (P.42)

- 4.** Defina la fecha, la hora y el formato de fecha.
- Utilice los botones ◀▶ para resaltar elementos.
 - Utilice los botones ▲ ▼ para cambiar el elemento resaltado.
 - La hora se visualiza utilizando un reloj de 24 horas.

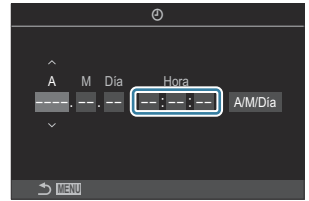

☞ El reloj puede ajustarse en cualquier momento desde el menú. ☞ "Ajuste del reloj de la cámara (Ajustes de ⌚)" (P.432)

- 5.** Pulse el botón **OK**.
- 6.** Seleccione una zona horaria usando los botones ▲ ▼ y pulse el botón **OK**.
- Pulse el botón **INFO** para activar/desactivar la hora de guardado diario.
- 7.** Pulse el botón **OK** para guardar los cambios y salir.

☞ La información de la fecha y la hora se graban en la tarjeta junto con las imágenes.

☞ Si extrae la batería de la cámara y la cámara se deja encendida un rato, es posible que se restablezcan la fecha y la hora. En tal caso, defina la fecha y la hora mediante el menú. ☞ "Ajuste del reloj de la cámara (Ajustes de ⌚)" (P.432)

Qué hacer si no puede leer la pantalla

Si ve caracteres desconocidos o palabras en otros idiomas, puede que no haya seleccionado el idioma que quería. Siga los pasos siguientes para escoger otro idioma.

1. Pulse el botón **MENU** para ver los menús.

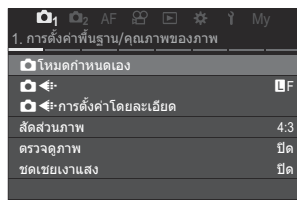
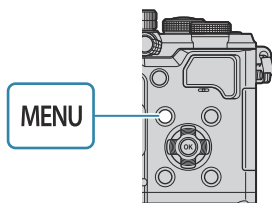

2. Resalte la **Y** (configuración) mediante el dial frontal.

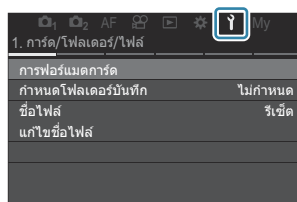
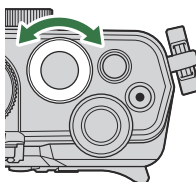

3. Seleccione una pantalla en la que aparezca **[OK]** mediante los botones **<>** o el dial trasero.

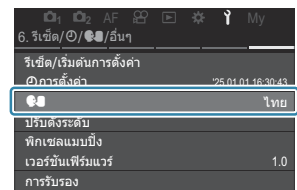
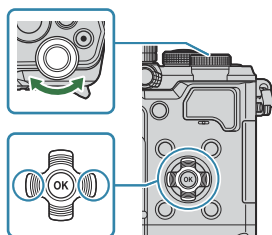

4. Resalte **[OK]** con los botones **△ ▽** y pulse el botón **OK**.

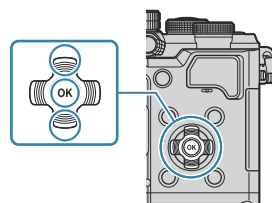

5. Seleccione el idioma deseado usando los botones **△ ▽ <>** y pulse el botón **OK**.



Visualizaciones de información durante la toma

Si desea obtener información acerca del panel de control súper, que aparece en el monitor de manera predeterminada, consulte ["Ajustes disponibles en el panel de control súper/panel de control súper LV"](#) (P.96).

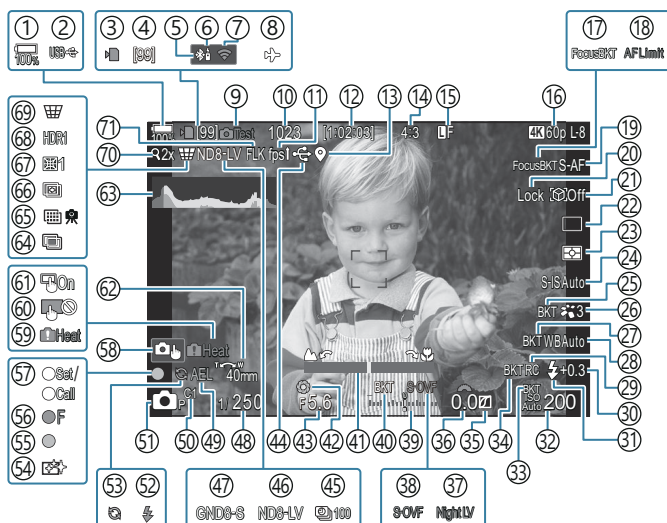

Pantalla del monitor durante la fotografía parada

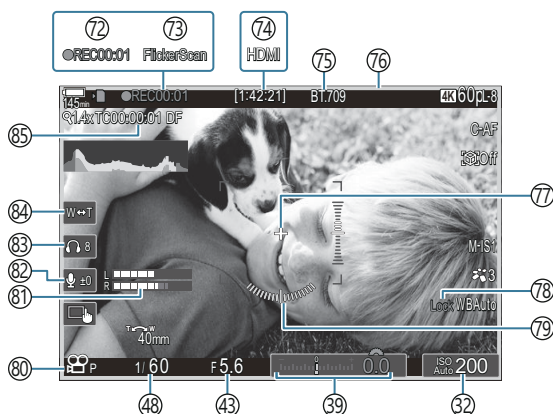

Pantalla del monitor durante el modo de vídeo



- ① Nivel de la batería (P.38)
- ② USB PD (P.461)
- ③ Indicador de escritura de la tarjeta (P.29, P.34)
- ④ Número máximo de disparos continuos (P.198)
- ⑤ Conexión **Bluetooth**® activa (P.445, P.463)
- ⑥ Control remoto (P.463)
- ⑦ Conexión LAN inalámbrica (P.442)
- ⑧ Modo Avión (P.440)
- ⑨ Imagen de muestra (P.354)
- ⑩ Número de imágenes paradas que se pueden almacenar (P.549)
- ⑪ Frecuencia (Cuando se fija en **[Alta]** (P.382)
- ⑫ Tiempo de grabación disponible (P.553)
- ⑬ **Bluetooth**® Información de posición (P.452)
- ⑭ Relación de aspecto (P.227)
- ⑮  Calidad de imagen (P.219)
- ⑯  Calidad de vídeo / **S&Q** Calidad de vídeo (P.220)
- ⑰ Focus BKT (P.295)
- ⑱ Limitador AF (P.134)
- ⑲ Modo AF (P.103)
- ⑳ Bloqueo de selección de sujeto (P.125)
- ㉑ Detección del sujeto (P.124)
- ㉒ Accionamiento (Individual, Secuencial, Autodisparador, Antichoque, Modo Silencio, Captura Pro) (P.195 / P.203 / P.204 / P.206)
- ㉓ Modo de medición (P.164)
- ㉔ Estabilizador de Imagen (P.210)
- ㉕ ART BKT (P.293)
- ㉖ Modo Fotografía (P.229)
- ㉗ WB BKT (P.290)
- ㉘ Balance de blancos (P.243)
- ㉙ Modo RC (P.190)
- ㉚ Control de intensidad de flash (P.189)
- ㉛ Modo Flash (P.184)
- ㉜ Sensibilidad ISO (P.171)
- ㉝ ISO BKT (P.292)
- ㉞ FL BKT (P.291)
- ㉟ Control de altas luces y sombras (P.363)
- ㊱ Valor de compensación de exposición (P.157)
- ㊲  Visión nocturna (P.381)
- ㊳  Ajustes LV (Cuando se fija en **[S-OVF]**) (P.380)
- ㊴ Compensación de exposición (P.157)
- ㊵ AE BKT (P.288)
- ㊶ Indicador de enfoque (P.149)
- ㊷ Vista preliminar (P.378)
- ㊸ Valor de apertura (P.58, P.61)
- ㊹ Conexión USB activa (P.458, P.456, P.459, P.461)
- ㊺ Disparos a intervalos (P.277)
- ㊻ Disparo Live ND (P.258)
- ㊼ Disparo Live GND (P.262)
- ㊽ Velocidad de obturación (P.58, P.64)
- ㊾ Bloqueo AE (P.165)
- ㊿ Modo personalizado (P.82)
- 1  Modo de disparo (P.58)
- 2 Flash (parpadea: carga en curso, se ilumina: carga completada) (P.180)
- 3 Pro Capture activo (P.206)
- 4 Reducción de polvo (P.489)
- 5 Marca de confirmación AF (P.52)
- 6  SH2 Advertencia de apertura (P.195)
- 7 Función SET/CALL (P.476)
- 8 Controles táctiles (P.54)

- ⑤9 Advertencia de temperatura interna (P.496)
- ⑥0 Bloqueo de control de un toque (P.354)
- ⑥1 Teclado sujeto AF (P.148)
- ⑥2 Dirección de operación del zoom/Longitud Focal
- ⑥3 Histograma (P.49)
- ⑥4 Exposición múltiple (P.272)
- ⑥5 Disparo Alta Res. (P.254)
- ⑥6 Apilado de enfoque (P.266)
- ⑥7 Compensa ojo de pez (P.283).
- ⑥8 HDR (P.270)
- ⑥9 Compens.trapezoidal (P.281)
- ⑦0 Teleconvertidor digital (P.276)
- ⑦1 Disparo antiparpadeo (P.209)
- ⑦2 Tiempo de grabación (mostrado durante la grabación) (P.77)
- ⑦3 Escanear parpadeo (P.162)
- ⑦4  Salida HDMI (P.304)
- ⑦5  Asistente Visión (P.253)
- ⑦6 Encuadre rojo durante la grabación de vídeo (P.309)
- ⑦7 Marcador central (P.306)
- ⑦8 Bloqueo BB Auto (P.248)
- ⑦9 Indicador Nivel (P.49)
- ⑧0  S&Q Modos de grabación (P.77)
- ⑧1 Medidor del nivel de grabación de sonido (P.81)
- ⑧2 Nivel de grabación de sonido (P.81)
- ⑧3 Volumen del auricular (P.81)
- ⑧4 Zoom Eléctrico (P.81)
- ⑧5 Código de tiempo (P.303)

Cambio entre visualizaciones

La cámara utiliza el sensor ocular para cambiar automáticamente entre las visualizaciones del visor y el monitor. La visualización del visor y el monitor (panel de control súper/Live View) también muestra información sobre los ajustes de la cámara. Hay opciones disponibles para controlar el cambio de visualización y la elección de la información mostrada.

En el monitor de la cámara se visualiza el panel de control súper (P.92) de modo predeterminado.

Encuadre de fotos en el visor

El visor se activa automáticamente al colocarlo en el ojo. Cuando el visor se ilumina, el monitor se apaga.

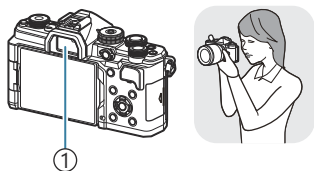

① Visor



Encuadre de fotos en el monitor

El monitor muestra el panel de control súper. Cambia a Live View al pulsar el botón  (LV).

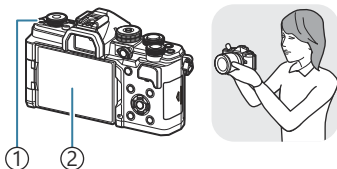

①  (LV) botón

② Monitor

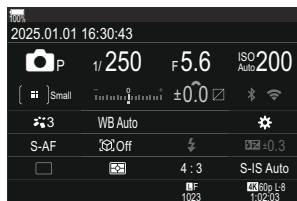

- Si el visor no está enfocado, coloque el ojo en el visor y enfoque la pantalla girando el dial de ajuste dióptrico.

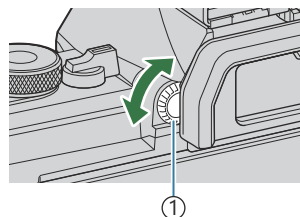

① Dial de ajuste dióptrico

- 👁️ Dispone de las opciones de cambio de pantalla y visualización del visor. 🖱️ Dispone de las opciones de cambio de pantalla y visualización del ["Selección del estilo de pantalla del visor \(Estilo visor\)"](#) (P.386), ["Configuración del sensor de ojos \(Ajustes de sensor de ojos\)"](#) (P.419)

Cambio de la pantalla de información

📷: PASMB **📹/S&Q: PASM**

Puede cambiar la información mostrada en el monitor durante el disparo usando el botón **INFO**.

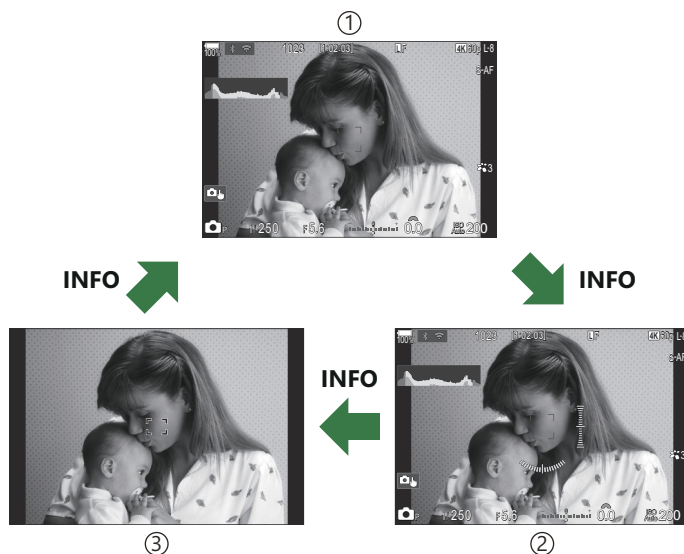
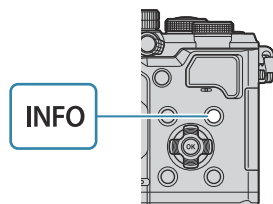

① Información 1

② Información 2 (Sólo modo 📷)

③ Solo Imagen

🌀 Las pantallas de información pueden cambiarse en cualquier dirección girando el selector mientras se pulsa el botón **INFO**.

🌀 La información mostrada en los modos de fotografía parada (modo 📷) y la información mostrada en el modo de vídeo (modos 📹/S&Q) pueden ajustarse individualmente. 📖 "Indicadores de disparo (Ajustes Info de 📷 / Ajustes Info de 📹)" (P.388)

🌀 Puede escoger si desea mostrar información cuando se pulse el botón de disparo a la mitad.

📖 "Configuración de la pantalla para cuando se pulsa el botón de disparo a la mitad (Info pres. h. la mit. 📄)" (P.390)

Visualización del histograma

Se muestra un histograma con la distribución del brillo en la imagen. El eje horizontal especifica el brillo y el eje vertical, el número de píxeles de cada brillo en la imagen. Las áreas por encima del límite superior en el disparo se visualizan de color rojo, las situadas por debajo del límite inferior se muestran de color azul y las que están dentro del rango del fotómetro puntual se muestran de color verde. Puede elegir los límites superior e inferior.  ["Advertencia de exposición del histograma \(Ajustes Histograma\)" \(P.399\)](#)

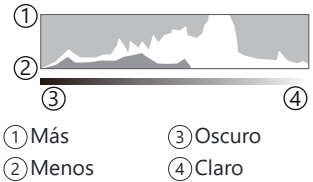

Altas luces y sombras

Altas luces y sombras, definido de acuerdo con los límites superior e inferior para la visualización del histograma, se muestran en color rojo y azul. Puede elegir los límites superior e inferior.

 ["Advertencia de exposición del histograma \(Ajustes Histograma\)" \(P.399\)](#)

Visualización del indicador Nivel

Se indica la orientación de la cámara. La dirección "inclinada" se indica en la barra vertical y la dirección "horizontal", en la barra horizontal.



- El indicador de nivel solo sirve de referencia.
- Calibre el nivel si cree que no está nivelado o a plomo correctamente.  ["Calibración del indicador de nivel \(Ajuste de nivel\)" \(P.434\)](#)

Girar el //S&Q dial

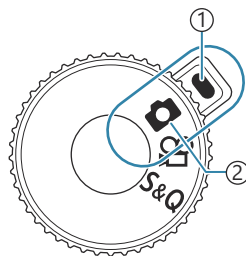
Gire el dial //S&Q para cambiar de modo.



- ① Indicador
- ② Icono de modo

	Disparo de imágenes paradas (P.51).
	Graba vídeos a velocidad de reproducción normal (P.77).
S&Q	Se pueden grabar vídeos a cámara lenta/rápida para una frecuencia de imagen del sensor distinta de las frecuencias de imagen de reproducción (P.77).



⚠ No se graba sonido para una película grabada en modo **S&Q**.

Utilización de los Modos de disparo

Tipos de modos de disparo

Para saber cómo utilizar los diversos modos de disparo, consulte la información siguiente.

P	Programa AE (P.58)
A	Prioridad Apertura AE (P.61)
S	Prior. Obturador AE (P.64)
M	Exposición manual (P.67)
B	Bulb/Time (P.70)
	Live Composite (P.74)
C1/C2/C3/C4/C5	Personal. (P.84)

⚙ Cuando el dial /S&Q está ajustado a  o S&Q, la fotografía con bombilla, la fotografía de tiempo y la fotografía compuesta en directo no están disponibles aunque el dial de modo esté ajustado a **B**.

Elegir los modos de disparo

Pulse el bloqueo del dial de modo para liberarlo y, a continuación, gire el dial para ajustar el modo que desee utilizar.

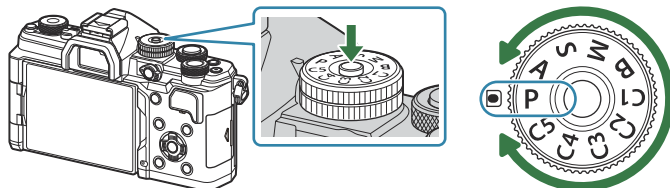

- Cuando haya presionado el dial de modo, el dial de modo se bloquea. Cada vez que pulse el bloqueo del dial de modo, cambia entre bloqueado/liberado.

Disparo de imágenes paradas

1. Girar el /S&Q dial a .

2. Gire el dial de modo hasta el modo que desee utilizar.

3. Encuadre el disparo.

ⓘ Tenga cuidado de que sus dedos o la correa de la cámara no obstruyan el objetivo o el iluminador AF.

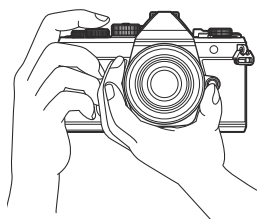

Posición paisaje

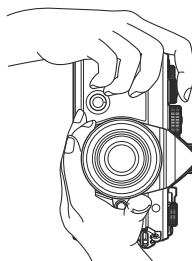

Posición retrato

4. Ajuste el enfoque.

- Coloque el marco AF sobre el sujeto.

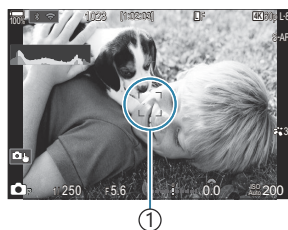

① Marco AF

- Presione ligeramente el botón de disparo hasta la primera posición (presione parcialmente el botón de disparo hasta la mitad).
- Aparece la marca de confirmación AF y un recuadro de color verde (●) en la ubicación de enfoque (Objetivo AF).

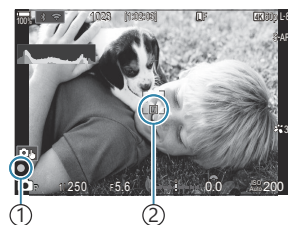

① Marca de confirmación AF
② Objetivo AF

🌀 También puede realizar el enfoque pulsando el botón **AF-ON** (P.120).

⚠ Si la cámara no puede enfocar, la marca de confirmación AF parpadea (P.491).

⚠ El marco AF varía dependiendo de la opción escogida para el modo objetivo AF. Cambie la zona (P.109) y la posición (P.108) del objetivo AF según sus necesidades.

⚠ El marco AF no se muestra cuando se escoge **[]All** para el modo objetivo AF (P.109).

5. Suelte el obturador.

- Presione el botón de disparo hasta el fondo (por completo).
- La cámara libera el obturador y toma una fotografía.



🌀 Puede enfocar y hacer fotos con los controles táctiles. "Disparo con operaciones de la pantalla táctil" (P.54)

Disparo con operaciones de la pantalla táctil

 : **PASMB**  / **S&Q** : **PASM**



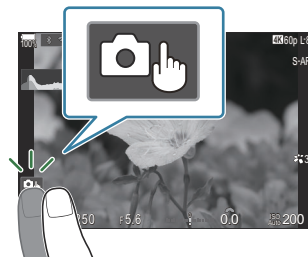

Puede tocar en el sujeto que desea enfocar y tomar una fotografía.



Toque a para enfocar al sujeto y liberar automáticamente el obturador.

ⓘ Esta opción no está disponible cuando



-  se selecciona con el dial  / **S&Q** y **B** (bombilla) se selecciona con el dial de modo,
-  o **S&Q** se selecciona mediante el dial  / **S&Q**, o
- Se selecciona [**S&Q**AF] o [**S&Q**AFME] para el modo AF (P.103).





El disparo con operaciones de la pantalla táctil está desactivado.



Toque para visualizar un objetivo AF y enfocar al sujeto en el área seleccionada. Puede usar la pantalla táctil para escoger la posición y el tamaño del marco de enfoque. Puede tomar fotografías pulsando el botón de disparo.



Cuando la cámara detecte un sujeto, tóquelo para fijarlo como el sujeto principal a enfocar. Toque  para liberar el bloqueo.  se visualiza cuando [**Detección del sujeto**] se establece en un ajuste distinto de [**Apag.**] (P.124).

ⓘ La selección del tema no está disponible cuando se selecciona **S&Q** para el dial  / **S&Q** y [**Encuadre del sensor**] en [**S&Q** ←] está ajustado a [**100fps**] o más rápido (P.222).

- Al tocar un icono se cambian los ajustes.

ⓘ No toque la pantalla con las uñas u otros objetos afilados.

ⓘ Los guantes o las protecciones del monitor pueden interferir en la sensibilidad de la pantalla táctil.

Vista preliminar del sujeto ()

1. Toque el sujeto en la pantalla.

- Se visualiza un objetivo AF.
- Utilice el deslizador para escoger el tamaño del marco.

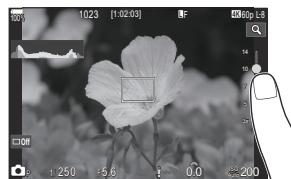

- Toque  para desactivar la visualización del objetivo AF.

2. Utilice el deslizador para ajustar el tamaño del objetivo AF y después toque para ampliar en la posición del marco.

- Utilice su dedo para desplazarse por la pantalla cuando la imagen esté ampliada.

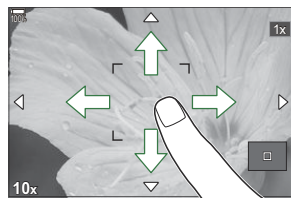

- Toque  para cancelar la visualización ampliada.

⚠ Las operaciones de la pantalla táctil no estarán disponibles en las situaciones siguientes.

- Cuando se están utilizando los botones o los diales

🔊 Puedes desactivar el funcionamiento de la pantalla táctil.  ["Desactivación de los controles táctiles \(Ajustes pantalla táctil\)" \(P416\)](#)

Revisión imagen (Revisión imagen)

 : **PASMB**  /S&Q: **PASM**

Las imágenes se visualizan inmediatamente después de disparar. Esto le permite revisar la toma rápidamente. Puede elegir cómo desea que se visualicen las imágenes largas o desactivar la revisión de fotos a la vez.

Para finalizar la revisión de la foto y reanudar la toma cuando lo desee, pulse el botón de disparo hasta la mitad.

Auto 	Cambie este ajuste al modo de reproducción después de la toma de imágenes. Puede eliminar imágenes y realizar otras operaciones de reproducción.
Apag.	Revisión de las fotos desactivada. En la cámara se continúa visualizando la imagen a través del objetivo tras disparar.
0.3 – 20seg	Escoja durante cuánto tiempo desea que se visualicen las fotos.

1. Pulse el botón **MENU** para ver los menús.
2. Resalte la pestaña  mediante el dial frontal.

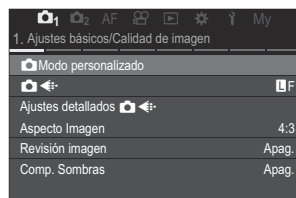

3. Resalte [1. **Ajustes básicos/Calidad de imagen**] mediante los botones   o el dial trasero.
4. Resalte [**Revisión imagen**] usando los botones   y pulse el botón **OK**.

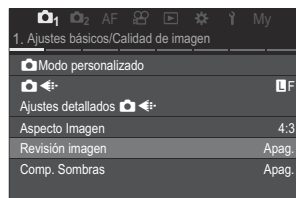

5. Cambie los ajustes mediante los botones Δ ∇ \triangleleft \triangleright y pulse el botón **OK**.



6. Pulse el botón **MENU** para salir de los menús.

Dejar que la cámara escoja la apertura y la velocidad de obturación (P: Programa AE)

: **PASMB** /S&Q: **PASM**

La cámara selecciona la apertura óptima y la velocidad de obturación idónea en función del brillo del sujeto.

1. Girar el //S&Q dial a .

2. Gire el dial de modo hasta **P**.

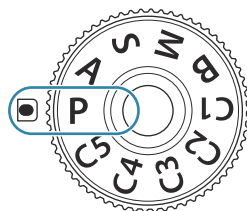

3. Enfoque y revise la pantalla.

- Utilice el dial delantero y el dial trasero para ajustar los parámetros siguientes.

Dial delantero: Compensación de exposición (P.157)

Dial trasero: Cambio de programa (P.60)

- Se muestran la velocidad de obturación y la apertura seleccionadas por la cámara.

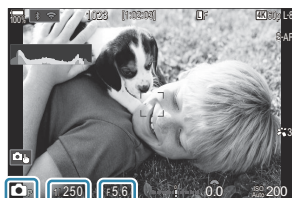

① ② ③



① Modo de disparo

② Velocidad de obturación

③ Apertura

 La compensación de exposición también puede ajustarse usando el botón **Fn**. Pulse el botón **Fn** y, a continuación, gire el dial delantero o el dial trasero.



4. Suelte el obturador.

 Puede elegir las funciones que realizan los diales delantero y trasero.  "Asignación de roles a los diales frontal y trasero (Función Dial / Función Dial)" (P.367)

☞ Puede usar la palanca **Fn** para invertir las funciones de los diales delantero y trasero. A la palanca **Fn** también se le pueden asignar otras funciones. ☞ "Personalización de la palanca Fn (Ajustes de palanca Fn)" (P.371)

Sujeto demasiado oscuro o demasiado luminoso

Si la cámara no puede conseguir una exposición óptima, la velocidad de obturación y las visualizaciones de apertura parpadean de la forma mostrada.

Pantalla	Problema/solución
Apertura grande (f/-número bajo) / velocidad de obturación lenta 	El sujeto es demasiado oscuro. <ul style="list-style-type: none">• Utilice el flash.
Apertura pequeña (f/-número alto)/velocidad de obturación rápida 	El sujeto es demasiado luminoso. <ul style="list-style-type: none">• Los límites del sistema de medición de la cámara se han superado. Utilice un filtro ND (densidad neutral) de terceros para reducir la cantidad de luz que entra en la cámara.• Hay disponibles velocidades del obturador de hasta 1/32000 s en el modo I [♥] (silencio). ☞ "Disparar sin el sonido del obturador (Ajustes de silencio[♥])" (P.204), "Realización del disparo secuencial/temporizador automático" (P.195)



☞ Si **[ISO]** no está definido en **[Auto]**, podrá obtener una exposición óptima cambiando el ajuste.

☞ "Modificación de la sensibilidad ISO (ISO)" (P.171)

☞ El valor de apertura mostrado cuando los parpadeos de la pantalla varían dependiendo del objetivo y de la longitud focal.

Cambio de programa

Sin cambiar la exposición, puede escoger entre distintas combinaciones de apertura y velocidad de obturación que la cámara selecciona automáticamente. Esto se conoce como cambio de programa.

1. Gire el dial trasero hasta que la cámara muestre la combinación deseada de apertura y velocidad de obturación.
 - El indicador del modo de disparo en la pantalla cambia de  a  mientras el cambio de programa está en curso. Para cancelar el cambio de programa, gire el dial trasero en la dirección opuesta hasta que sólo se visualice .



① Cambio de programa

☞ Puede escoger si desea ver los reflejos de los efectos de la compensación de exposición o mantener una luminosidad constante para facilitar la visualización.  ["Cambio del aspecto de la pantalla \(Modo LV\)" \(P.380\)](#)

Selección de apertura (A: Prioridad Apertura AE)

: **PASMB** /S&Q: **PASM**

En este modo, cuando escoge la apertura (f/-número), la cámara ajusta automáticamente la velocidad de obturación para lograr una exposición óptima en función de la luminosidad del sujeto. Los valores de apertura bajos (aperturas más grandes) reducen la profundidad del área que aparece para enfocar (profundidad de campo), desenfocando el fondo. Los valores de apertura altos (aperturas más pequeñas) aumentan la profundidad de campo del área que aparece para enfocar delante y detrás del sujeto.

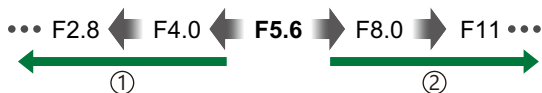

① **Valores de apertura más bajos...**

...reducen la profundidad de campo y aumentan el desenfocado.

② **Valores de apertura más altos...**

...aumentan la profundidad de campo.

1. Girar el / /S&Q dial a .

2. Gire el dial de modo hasta **A**.

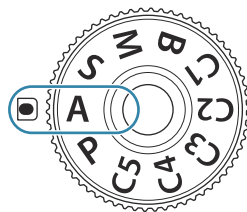

3. Ajuste la apertura.

- Utilice el dial delantero y el dial trasero para ajustar los parámetros siguientes.

Dial delantero: Compensación de exposición (P.157)

Dial trasero: Apertura

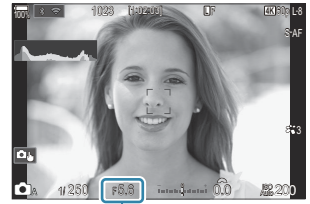

① Apertura

- La velocidad de obturación seleccionada automáticamente por la cámara aparece en la pantalla.

☞ La compensación de exposición también puede ajustarse usando el botón **Fn**. Pulse el botón **Fn** y, a continuación, gire el dial delantero o el dial trasero.

4. Suelte el obturador.

☞ Puede elegir las funciones que realizan los diales delantero y trasero. ☞ "Asignación de roles a los diales frontal y trasero (📷 Función Dial / 📷 Función Dial)" (P.367)

☞ Puede usar la palanca **Fn** para invertir las funciones de los diales delantero y trasero. A la palanca **Fn** también se le pueden asignar otras funciones. ☞ "Personalización de la palanca **Fn** (Ajustes de palanca Fn)" (P.371)



☞ Puede escoger si desea ver los reflejos de los efectos de la compensación de exposición o mantener una luminosidad constante para facilitar la visualización. ☞ "Cambio del aspecto de la pantalla (📷 Modo LV)" (P.380)

☞ Puede detener la apertura en el valor seleccionado y ver la profundidad de campo preliminar.

☞ "Cambio de las funciones de los botones (Ajustes de botón)" (P.352)

Sujeto demasiado oscuro o demasiado luminoso

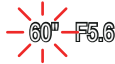
Si la cámara no puede conseguir una exposición óptima, la indicación de la velocidad de obturación parpadea como se muestra.

Pantalla	Problema/solución
Velocidad de obturación lenta 	Infraexposición. <ul style="list-style-type: none">• Escoja un valor de apertura bajo.
Velocidad de obturación rápida 	Sobreexposición. <ul style="list-style-type: none">• Escoja un valor de apertura más alto.• Si el sujeto sigue estando sobreexpuesto con el valor más alto, los límites del sistema de medición de la cámara se han excedido. Utilice un filtro ND (densidad neutral) de terceros para reducir la cantidad de luz que entra en la cámara.• Hay disponibles velocidades del obturador de hasta 1/32000 s en el modo I [♥] (silencio).  "Disparar sin el sonido del obturador (Ajustes de silencio[♥])" (P.204), "Realización del disparo secuencial/temporizador automático" (P.195)

 Si **[ISO]** no está definido en **[Auto]**, podrá obtener una exposición óptima cambiando el ajuste.

 "Modificación de la sensibilidad ISO (ISO)" (P.171)

Selección de la velocidad del obturador (S: Prior. Obturador AE

: P A S M B /S&Q: P A S M

En este modo, puede escoger la velocidad de obturación y la cámara define automáticamente la apertura para una exposición óptima en función del brillo del sujeto. Las velocidades de obturación más rápidas parecen "congelar" los sujetos que se mueven rápidamente. Las velocidades de obturación más lentas añaden borrosidad a los objetos móviles, aportándoles una sensación de movimiento para lograr un efecto dinámico.

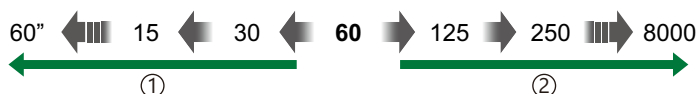

① **Las velocidades de obturación más lentas...**

...producen disparos dinámicos con sensación de movimiento.

② **Las velocidades de obturación más rápidas...**

..."congelan" el movimiento de los sujetos que se mueven rápidamente.

1. Girar el / /S&Q dial a .

2. Gire el dial de modo hasta **S**.

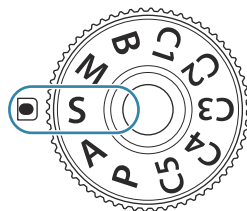

3. Escoja la velocidad de obturación.

- Utilice el dial delantero y el dial trasero para ajustar los parámetros siguientes.

Dial delantero: Compensación de exposición (P.157)

Dial trasero: Velocidad de obturación

- Escoja una velocidad del obturador de 1/8000–60 s.
- Están disponibles velocidades de obturación de hasta 1/32000 s en el modo silencio. "Disparar sin el sonido del obturador (Ajustes de silencio[♥])" (P.204), "Realización del disparo secuencial/temporizador automático" (P.195)

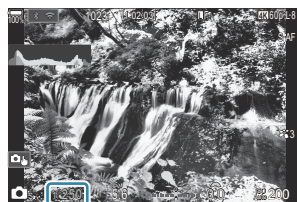

① Velocidad de obturación

- La apertura seleccionada automáticamente por la cámara aparece en la pantalla.

☞ La compensación de exposición también puede ajustarse usando el botón **Fn**. Pulse el botón **Fn** y, a continuación, gire el dial delantero o el dial trasero.

4. Suelte el obturador.

☞ Puede elegir las funciones que realizan los diales delantero y trasero. ☞ "Asignación de roles a los diales frontal y trasero (📷Función Dial / 📷Función Dial)" (P.367)

☞ Puede usar la palanca **Fn** para invertir las funciones de los diales delantero y trasero. A la palanca **Fn** también se le pueden asignar otras funciones. ☞ "Personalización de la palanca **Fn** (Ajustes de palanca Fn)" (P.371)



☞ Puede escoger si desea ver los reflejos de los efectos de la compensación de exposición o mantener una luminosidad constante para facilitar la visualización. ☞ "Cambio del aspecto de la pantalla (📷Modo LV)" (P.380)

☞ Para lograr el efecto de una obturación lenta en entornos iluminados y con brillo en los que las velocidades de obturador lentas no están disponibles, utilice el filtro Live ND. ☞ "Ralentización del obturador con luz brillante (Disparo Live ND)" (P.258)

☞ Dependiendo de la velocidad de obturación seleccionada, puede observar franjas en la pantalla provocadas por los destellos de las fuentes de luz LED o fluorescente. La cámara puede configurarse para reducir los efectos de los destellos durante la Live View o al tomar fotografías. ☞ Reducción de destellos en las fotografías (Disparo antiparpadeo)" (P.209), "Reducción de destellos con iluminación LED (📷Escanear parpadeo / 📷Escanear parpadeon)" (P.162)

Sujeto demasiado oscuro o demasiado luminoso

Si la cámara no puede conseguir la exposición óptima, la visualización de apertura parpadea como se muestra.

Pantalla	Problema/solución
Valor de apertura bajo 	Infraexposición. <ul style="list-style-type: none">• Escoja una velocidad de obturación más lenta.
Valor de apertura alto 	Sobreexposición. <ul style="list-style-type: none">• Escoja una velocidad de obturación más rápida. Están disponibles velocidades de obturación de hasta 1/32000 s en el modo silencio.• Si el sujeto sigue estando sobreexpuesto con la velocidad más alta, los límites del sistema de medición de la cámara se han excedido. Utilice un filtro ND (densidad neutral) de terceros para reducir la cantidad de luz que entra en la cámara.

🔧 Si **[ISO]** no está definido en **[Auto]**, podrá obtener una exposición óptima cambiando el ajuste.

👉 "Modificación de la sensibilidad ISO (ISO)" (P.171)

🔧 El valor de apertura mostrado cuando los parpadeos de la pantalla varían dependiendo del objetivo y de la longitud focal.

Selección de la apertura y la velocidad del obturador (M: Exposición manual)



En este modo, puede escoger la apertura y la velocidad de obturación. Puede ajustar los parámetros dependiendo de sus objetivos, por ejemplo, combinando velocidades de obturación más rápidas con aperturas pequeñas (números f/ altos) para aumentar la profundidad de campo.

1. Girar el / S&Q dial a .

2. Gire el dial de modo hasta **M**.

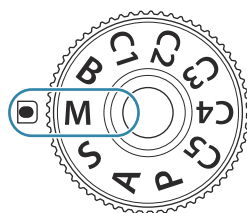

3. Ajuste la apertura y la velocidad del obturador.



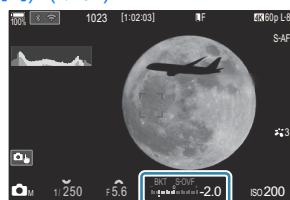









- Utilice el dial delantero y el dial trasero para ajustar los parámetros siguientes.
Dial delantero: Apertura
Dial trasero: Velocidad de obturación
- Escoja una velocidad del obturador de 1/8000–60 s.
- Están disponibles velocidades de obturación de hasta 1/32000 s en el modo silencio.
 "Disparar sin el sonido del obturador (Ajustes de silencio[♥])" (P204)
- La pantalla muestra la diferencia entre la exposición producida por la apertura y la velocidad de obturación seleccionadas y la exposición óptima medida por la cámara. La pantalla parpadea si la diferencia supera ± 3 EV.



① Diferencia de exposición óptima





- Cuando se selecciona **[Auto]** para **[ISO]**, la sensibilidad ISO se ajusta automáticamente para lograr una exposición óptima con los ajustes de exposición seleccionados. **[ISO]** predeterminado a **[Auto]**.  "Modificación de la sensibilidad ISO (ISO)" (P.171)

4. Suelte el obturador.



-  Puede elegir las funciones que realizan los diales delantero y trasero.  "Asignación de roles a los diales frontal y trasero ( Función Dial /  Función Dial)" (P.367)
-  Puede usar la palanca **Fn** para invertir las funciones de los diales delantero y trasero. A la palanca **Fn** también se le pueden asignar otras funciones.  "Personalización de la palanca **Fn** (Ajustes de palanca Fn)" (P.371)
-  Puede escoger si desea ver los reflejos de los efectos de la compensación de exposición o mantener una luminosidad constante para facilitar la visualización.  "Cambio del aspecto de la pantalla ( Modo LV)" (P.380)
-  Dependiendo de la velocidad de obturación seleccionada, puede observar franjas en la pantalla provocadas por los destellos de las fuentes de luz LED o fluorescente. La cámara puede configurarse para reducir los efectos de los destellos durante la Live View o al tomar fotografías.  Reducción de destellos en las fotografías (Disparo antiparpadeo)" (P.209), "Reducción de destellos con iluminación LED ( Escanear parpadeo /  Escanear parpadeon)" (P.162)

Sujeto demasiado oscuro o demasiado luminoso

Si la cámara no puede conseguir una exposición óptima con **[Auto]** seleccionado para **[ISO]**, la pantalla de sensibilidad ISO parpadea como se muestra.

Visualizaciones	Problema/solución
	<p>Sobreexposición.</p> <ul style="list-style-type: none"> • Escoja un valor de apertura más alto o una velocidad de obturación más rápida.
	<p>Infraexposición.</p> <ul style="list-style-type: none"> • Escoja un valor de apertura más bajo o una velocidad de obturación más lenta. • Si el aviso no desaparece de la pantalla, escoja un nivel más alto para la sensibilidad ISO.  "Modificación de la sensibilidad ISO (ISO)" (P.171), "Ajuste del rango de valores de sensibilidad ISO seleccionados en el modo [Auto] ( Superior/pred. ISO-A)/  Superior/pred. ISO-A)" (P.174)

Utilización de la compensación de exposición en el modo M

En el modo **M**, la compensación de exposición está disponible cuando se selecciona **[Auto]** para **[ISO]**. Dado que la compensación de exposición se realiza ajustando la sensibilidad ISO, la apertura y la velocidad del obturador no se verán afectadas.  "Modificación de la sensibilidad ISO (ISO)" (P.171), "Ajuste del rango de valores de sensibilidad ISO seleccionados en el modo [Auto] ( Superior/pred. ISO-A)/  Superior/pred. ISO-A)" (P.174)

1. Mantenga presionado el botón **Fn** y gire el dial delantero o el dial trasero.

- La compensación de exposición se añade a la diferencia de exposición mostrada en la pantalla.



- ① Diferencia del valor de ajuste de la exposición con el valor de compensación añadido
- ② Valor de compensación de exposición

Exposiciones prolongadas (B: Bulb/Time)



Seleccione este modo para dejar el obturador abierto para una exposición larga. Puede ver la fotografía preliminar en la Live View y finalizar la exposición cuando haya conseguido los resultados deseados. Utilice este modo cuando necesite una exposición larga, por ejemplo, al fotografiar escenas nocturnas o fuegos artificiales.

ⓘ Para exposiciones largas, se recomienda fijar bien la cámara en un trípode.

Fotografía "Bulb" y "Live Bulb"

El botón de disparo permanece abierto mientras se presiona el botón de disparo. Suelte el botón para finalizar la exposición.

- La cantidad de luz que entra en la cámara aumenta cuanto más tiempo esté abierto el obturador.
- Si se selecciona la fotografía Live Bulb, puede comprobar los resultados en la pantalla de Live View y finalizar la exposición cuando lo desee.

Fotografía "Time" y "Live Time"

La exposición se inicia al pulsar el botón de disparo hasta el fondo. Para finalizar la exposición, pulse hasta el fondo el botón de disparo otra vez.

- La cantidad de luz que entra en la cámara aumenta cuanto más tiempo esté abierto el obturador.
- Si se selecciona la fotografía Live Time, puede comprobar los resultados en la pantalla de Live View y finalizar la exposición cuando lo desee.

1. Girar el /S&Q dial a .

2. Gire el dial de modo hasta **B**.

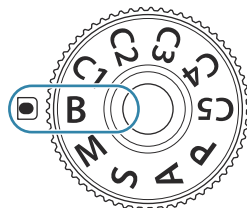

3. Seleccione **[Bulb]** (para fotografía Bulb) o bien **[Time]** (fotografía Hora).

- Con los ajustes predeterminados, la selección se hace con el dial trasero.

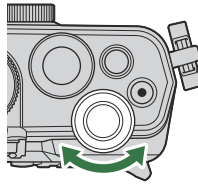

①

① Fotografía bulb o time

4. Pulse el botón **MENU**.

- Se le pedirá que escoja el intervalo para actualizar la vista preliminar.



5. Resalte un intervalo mediante $\Delta \nabla$.

6. Pulse el botón **OK** para guardar los cambios.

- Se visualizan los menús.

7. Pulse el botón **MENU** repetidamente para salir del menú.

- Si se ha seleccionado una opción distinta de **[Apag.]**, aparece **[Live Bulb]** o **[Live Time]** en la pantalla.

8. Ajuste la apertura.

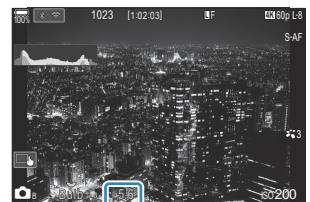

- Con los ajustes predeterminados, la apertura puede ajustarse usando el dial delantero.





①

① Apertura

9. Suelte el obturador.

- En los modos Bulb y Live Bulb, mantenga pulsado el disparador. La exposición finaliza cuando se suelta el botón.
- En los modos Hora y Live Time, mantenga presionado el botón de disparo hasta el fondo una vez para iniciar la exposición y otra vez para finalizarla.
- Durante la fotografía Live Time, puede actualizar la vista preliminar pulsando el botón de disparo hasta la mitad.
- La exposición finaliza automáticamente cuando se alcanza el tiempo seleccionado para **[Temp. Bulb/Time]**.  "Configuración de los ajustes de BULB/TIME/COMP (Ajustes de BULB/TIME/COMP)" (P.286)
- **[Reduc. Ruido]** se aplica después de la toma de imágenes. La pantalla muestra el tiempo restante hasta que se complete el proceso. Puede elegir las condiciones en las que se llevará a cabo la **[Reduc. Ruido]**.  "Opciones de reducción de ruido de exposición larga (Reduc. Ruido)" (P.179)



 Existen algunas limitaciones para los ajustes de sensibilidad ISO disponibles.





 La fotografía Bulb se utiliza en lugar de la fotografía Live Bulb cuando se ha habilitado la exposición múltiple, la compensación trapezoidal o la corrección de ojo de pez.

 La fotografía Hora se utiliza en lugar de la fotografía Live Time cuando se ha habilitado la exposición múltiple, la compensación trapezoidal o la corrección de ojo de pez.



 Durante el disparo, existen límites en los ajustes para las funciones siguientes.

- Disparo secuencial, disparo con temporizador automático, disparo con intervalo de tiempo, horquillado de exposición auto, horquillado de flash, horquillado de enfoque, apilado de enfoque, etc.

 Dependiendo de los ajustes de la cámara, la temperatura y la situación, puede observar ruido o puntos brillantes en el monitor. Pueden aparecer algunas veces en las imágenes aunque se haya activado **[Reduc. Ruido]**.  "Opciones de reducción de ruido de exposición larga (Reduc. Ruido)" (P.179)

 AF Cielo estrellado puede utilizarse para las fotografías del cielo nocturno.  "Selección de un modo de enfoque ( Modo AF /  Modo AF)" (P.103), "Cambio de los ajustes de AF Cielo estrellado (Ajuste AF Cielo estrell.)" (P.123)

 El brillo de la pantalla puede ajustarse durante la fotografía Bulb/Time.  "Configuración de los ajustes de BULB/TIME/COMP (Ajustes de BULB/TIME/COMP)" (P.286)

 En el modo **B** (bulb), puede ajustar el enfoque manualmente mientras la exposición está en curso. Puede tomar imágenes utilizando técnicas como desenfocar el sujeto durante la exposición o enfocar el final de esta.  "Configuración de los ajustes de BULB/TIME/COMP (Ajustes de BULB/TIME/COMP)" (P.286)

Ruido

Al disparar a velocidades de obturación lentas, puede aparecer ruido en la pantalla. Este fenómeno ocurre cuando la temperatura aumenta en el sensor de imagen o en el circuito interno del sensor de imagen, provocando una generación de corriente en esas secciones del sensor de imagen que normalmente no están expuestas a la luz. También puede ocurrir al disparar con un ajuste ISO alto en un entorno con altas temperaturas. Para reducir este ruido, la cámara activa la función de reducción de ruido.  ["Opciones de reducción de ruido de exposición larga \(Reduc. Ruido\)" \(P.179\)](#)

Aclaración de la combinación (B: Fotografía Live Composite)

: **PASMB** /S&Q: **PASM**

Seleccione este modo para dejar el obturador abierto para una exposición larga. Puede ver las estelas de luz que dejan los fuegos artificiales o las estrellas y fotografíarlos sin cambiar la exposición de fondo. La cámara combina varios disparos y los registra como una única fotografía.

① Para la fotografía compuesta en directo, se recomienda fijar bien la cámara en un trípode.

1. Girar el /S&Q dial a .

2. Gire el dial de modo hasta **B**.

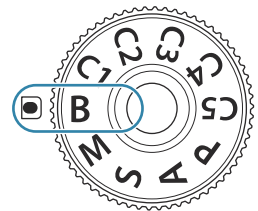

3. Seleccionar **[Live Comp]**.

- Con los ajustes predeterminados, la selección se hace con el dial trasero.

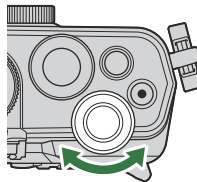

① Fotografía Live Composite

4. Pulse el botón **MENU**.

- Aparece el menú **[Ajustes de composición]**.

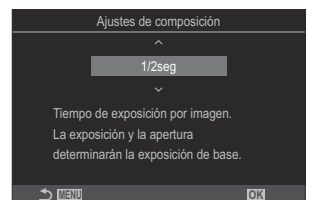

5. Seleccione un tiempo de exposición usando Δ ∇ .

- Escoja un tiempo de exposición entre 1/2 y 60 s.

6. Pulse el botón **OK** para guardar los cambios.
 - Se visualizan los menús.
7. Pulse el botón **MENU** repetidamente para salir del menú.
8. Ajuste la apertura.
 - Con los ajustes predeterminados, la apertura puede ajustarse usando el dial delantero.
9. Pulse el botón de disparo hasta el fondo para preparar la cámara.
 - La cámara está lista para disparar cuando aparezca **[Modo de composición a punto]**.



10. Pulse el botón de disparo para comenzar a disparar.
 - La fotografía Live Composite se inicia. La pantalla se actualiza después de cada exposición.
11. Pulse el botón de disparo de nuevo para finalizar el disparo.
 - La captura finaliza automáticamente después del tiempo seleccionado para **[Temp. Live Composite]**. Puede modificarse. "[Configuración de los ajustes de BULB/TIME/COMP \(Ajustes de BULB/TIME/COMP\)](#)" (P.286)
 - El tiempo máximo de grabación disponible varía en función del nivel de carga de la batería y de las condiciones de disparo.

Existen algunas limitaciones para los ajustes de sensibilidad ISO disponibles.

Las siguientes funciones no pueden usarse:

- disparo secuencial, temporizador, fotografía a intervalos, horquillado AE, horquillado de flash, horquillado de enfoque, fotografía HDR, Disparo Alta Res., apilamiento de enfoque, exposición múltiple, compensación trapezoidal, Disparo Live ND, Live GND y compensación ojo de pez.

AF Cielo estrellado puede utilizarse para las fotografías del cielo nocturno. "[Selección de un modo de enfoque \(Modo AF / Modo AF\)](#)" (P.103), "[Cambio de los ajustes de AF Cielo estrellado \(Ajuste AF Cielo estrell.\)](#)" (P.123)

El brillo de la pantalla puede ajustarse durante la fotografía Live Composite. "[Configuración de los ajustes de BULB/TIME/COMP \(Ajustes de BULB/TIME/COMP\)](#)" (P.286)



☞ El tiempo de exposición para cada exposición realizada durante la fotografía Live Composite puede escogerse previamente usando los menús. ☞ "Configuración de los ajustes de BULB/TIME/COMP (Ajustes de BULB/TIME/COMP)" (P.286)

Grabación de vídeos

- ⚠ Para grabar vídeos, utilice una tarjeta SD que admita una clase de velocidad SD de 10 o superior.
- ⚠ Se necesita una tarjeta UHS-II o UHS-I con una clase de velocidad UHS de 3 o superior cuando:
 - **[4K]** o **[C4K]** se selecciona para Resolución Vídeo, **[A-I]** (ALL-Intra) se selecciona para Comp. movimiento, o un encuadre del sensor de **[100fps]** o más rápido se selecciona para **S&Q**
- ⚠ Si la cámara se utiliza de forma continua durante largos periodos, la temperatura del sensor de imágenes aumenta y puede aparecer ruido y manchas de color en la pantalla. Si esto ocurriera, apague la cámara y espere a que baje la temperatura. El ruido y las manchas de color suelen producirse a sensibilidades de ISO altas. Si la temperatura del sensor aumenta aún más, la cámara se apagará automáticamente.
- ⚠ Si utiliza un objetivo del sistema Four Thirds, el AF no estará disponible durante la grabación de vídeo.
- ⚠ Es posible que se graben sonidos de funcionamiento si utiliza la cámara durante la grabación de vídeo.
- ⚠ Los sensores de imagen CMOS del tipo usado en la cámara generan un efecto conocido como "rolling shutter" que puede provocar distorsión en las imágenes de objetos en movimiento. Esta distorsión es un fenómeno que ocurre en imágenes de sujetos que se mueven rápidamente o si la cámara se mueve durante el disparo. Es especialmente evidente en imágenes que se han tomado con longitudes focales largas.
- ⚠ Cuando se utilice una tarjeta SDXC, podrán grabarse vídeos de hasta 3 horas. Los vídeos de más de 3 horas se graban en varios archivos (dependiendo de las condiciones de disparo, la cámara puede empezar a grabar en un archivo nuevo antes de llegar al límite de 3 horas).
- ⚠ Cuando se utiliza una tarjeta SD/SDHC, los vídeos con un tamaño superior a los 4 GB se graban en varios archivos (dependiendo de las condiciones de disparo, la cámara puede empezar a grabar en un archivo nuevo antes de llegar al límite de 4 GB).
- 👉 Los archivos de vídeo divididos pueden reproducirse como un vídeo único. 📖 ["Reproducción de vídeos independientes" \(P.316\)](#)
- 👉 Al grabar un vídeo con la cámara en posición retrato, la información también se graba en posición retrato. Al reproducir el vídeo en un ordenador o un teléfono inteligente, se reproducirá en la misma orientación en la que se filmó.

Grabación de vídeos en modo /S&Q

: **PASMB** /S&Q: **PASM**

Gire el dial /S&Q hasta  para grabar vídeos a la velocidad de reproducción normal. Se pueden grabar vídeos **S&Q** a cámara lenta/rápida para una frecuencia de imagen del sensor distinta de las frecuencias de imagen de reproducción. Puede crear vídeos para grabar vídeos usando los efectos disponibles en los modos **P**, **A**, **S** y **M**.

ⓘ El sonido no se graba para **S&Q**.

1. Girar el dial /S&Q a  o **S&Q**.

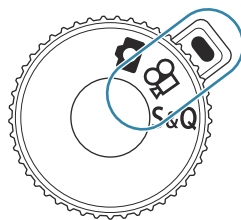



2. Gire el dial frontal hasta el modo que desee utilizar.









P	La apertura óptima se define automáticamente en función del brillo del sujeto. Utilice el dial delantero o el dial trasero para ajustar la compensación de exposición.
A	La representación del fondo cambia ajustando la apertura. Utilice el dial delantero para ajustar la compensación de exposición y el dial trasero para ajustar la apertura.
S	La velocidad de obturación afecta a la forma en que aparece el sujeto. Utilice el dial delantero para ajustar la compensación de exposición y el dial trasero para ajustar la velocidad de obturación. La velocidad de obturación puede definirse con valores entre 1/24 s y 1/32000 s.

M

Permite ajustar libremente la apertura y la velocidad de obturación. Utilice el dial delantero para seleccionar el valor de apertura y el dial trasero para seleccionar la velocidad de obturación.

- Escoja una velocidad del obturador de 1/24–32000 s.
- La pantalla muestra la diferencia entre la exposición producida por la apertura y la velocidad de obturación seleccionadas y la exposición óptima medida por la cámara. La pantalla parpadea si la diferencia supera ± 3 EV.
- La opción escogida para **[Superior/pred. ISO-A]** (P.174) surte efecto.

 El extremo inferior de la velocidad de obturación cambia dependiendo de la frecuencia del modo de grabación de vídeo.

 La apertura y la velocidad de obturación tienen ajustes separados en el modo de fotografía fija (modo ) y en el modo de vídeo (modos /S&Q). La compensación de la exposición comparte un valor de ajuste común para el modo de fotografía fija (modo ) y el modo vídeo (modos /S&Q). Pueden modificarse en los ajustes.  "Selección de elementos que se ajustan por separado para fotos y vídeos (/ Ajustes separados)" (P.298)

3. Pulse el botón para iniciar la grabación.

- El pitido no se oye cuando la cámara enfoca en el modo de /S&Q.
- El vídeo que está grabando aparece en el monitor.
- Si pone el ojo en el visor, el vídeo que está grabando se muestra en el visor.
- Durante la grabación de vídeos se muestra un marco de color rojo (P.309).
- Lámpara de grabación de vídeo durante el vídeo (P.310).
- La zona de enfoque se puede cambiar tocando la pantalla mientras se graba.
- La exposición y el nivel de grabación de sonido se pueden ajustar durante la grabación.
- La cámara iniciará el recuento de grabación para mostrarlo en la pantalla.

 También puedes empezar a grabar vídeos pulsando el disparador.  [Grabación de un vídeo pulsando el botón de disparo \(!\[\]\(ec45aa71601db5755c5e2662ad427708_img.jpg\) Función de disparo\)](#) (P.366)

4. Pulse el botón de nuevo para finalizar la grabación.

 Cuando **[Modo AF]** está ajustado a **[MF]** o **[PreMF]** en modo **M**, puede ajustarse una velocidad de obturación inferior a 1/24 reduciendo la frecuencia de imagen, pero la respuesta de los botones de la cámara puede volverse más lenta.

Grabación de vídeos en los modos de disparo de fotografías

📷: PASM B **📹/S&Q: PASM**

Es posible grabar vídeos en el modo Programa AE incluso cuando el dial de modo **📷/📹/S&Q** esté en posición **📷**.

- ⌚ El objetivo AF utiliza la forma seleccionada para el modo **📹** / el modo **S&Q** (P.78). Gire el dial **📷/📹/S&Q** a **📹** o **S&Q** y escoja previamente la forma del recuadro AF en la pantalla de selección del objetivo AF (P.109).
- ⌚ Las películas se graban con la calidad de película establecida en el modo de calidad **📹**.

1. Pulse el botón **📷** para iniciar la grabación.

- “●REC”, el tiempo de grabación y un marco de color rojo se visualizan durante la grabación “P.309).



① Tiempo de grabación

- Si pone el ojo en el visor, el vídeo que está grabando se muestra en el visor.
- Puede cambiar la ubicación del enfoque tocando la pantalla durante la grabación.

2. Pulse el botón de nuevo para finalizar la grabación.

- Cuando finaliza la grabación, “●REC”, el tiempo de grabación y el marco de color rojo se borran de la pantalla (P.309).

⌚ Incluso pulsando el botón **📷**REC, no se pueden grabar vídeos en los siguientes casos:





- Durante una exposición múltiple, mientras se presiona el botón de disparo hasta la mitad, durante el disparo secuencial, la fotografía con intervalo de tiempo, la compensación de trapecio, o la corrección de ojo de pez, o mientras se utiliza Disparo Live ND o Disparo Live GND.

Controles táctiles (Controles silenciosos)

: **PASMB** /S&Q: **PASM**





Puede evitar que la cámara grabe los sonidos de funcionamiento que se producen debido a las operaciones de la cámara mientras dispara. Después de tocar una función, seleccione las flechas que aparecen para seleccionar los ajustes.



- ① **Zoom Eléctrico:** Acerca o aleja la vista con el objetivo automático.
 - ② **Volumen del auricular:** Ajusta el volumen al utilizar auriculares.
 - ③ **Nivel grabación sonido** Permite elegir el nivel de grabación.
 - ④ **Velocidad de obturación:** Ajuste la velocidad de obturación cuando el dial de modo se gire a **S** (Prior. Obturador AE) o **M** (manual) en  modo/**S&Q** modo (P.78).
 - ⑤ **Valor de apertura:** Ajuste el valor de apertura cuando el dial de modo se gire a **A** (Prior. Apertura AE) o **M** en  modo/**S&Q** modo (P.78).
 - ⑥ **Comp. exposición:** Ajuste la compensación de la exposición. Si gira el dial de modo a los modos **M** en /S&Q (P.78), la compensación de exposición está disponible cuando se selecciona **[Auto]** para **[ISO]** (P.171).
 - ⑦ **ISO:** Ajuste **[ISO]** (P.171).
- ⚠ Los controles de silencio no están disponibles cuando se graban vídeos en modo **S&Q** con una velocidad de fotogramas del sensor de **[100fps]** o superior.
- 🔊 Puede configurar la cámara para que los controles silenciosos mediante el panel táctil también se puedan utilizar durante la fotografía parada.  **[Func. Silenc.]**  (P.388)

Guardado de los ajustes personalizados en el dial de modos personalizados (C1, C2, C3, C4, y C5 modos personalizados)

Los ajustes y los modos de disparo más usados se pueden guardar como modos personalizados y luego traerse con tan solo girar el dial de modo. Los ajustes guardados también se traen desde los menús. Se pueden registrar nombres de modos personalizados para distinguir entre los ajustes de modos personalizados guardados (P.87).



- Los modos personalizados pueden registrarse por separado para fotos (modo ) y vídeos (modo /S&Q).
- Guarde los ajustes en las posiciones **C1** a **C5**.
- Con los ajustes predeterminados, los ajustes del modo de imagen [OM-Cinema1] se almacenan en  el modo personalizado **C1** y el modo fotografía [OM-Cinema2] en  el modo personalizado **C2**, respectivamente.

Guardado de los ajustes (Asignar)

 : **PASMB** /S&Q : **PASM**

1. Ajuste la configuración de la cámara para registrar.
 - Para obtener más información sobre los ajustes que se pueden guardar, consulte "[Ajustes predeterminados](#)" (P.504).

2. Pulse el botón **MENU** para ver los menús.

3. Resalte una pestaña con el dial frontal.
 - Para registrar los ajustes de la foto: Pestaña 
 - Para registrar los ajustes del vídeo: Pestaña 

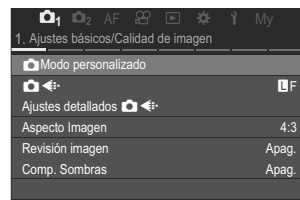

4. Resalte [1. **Ajustes básicos/Calidad de imagen**] mediante los botones   o el dial trasero.

5. Resalte el elemento usando los botones Δ ∇ y pulse el botón **OK**.

- Para registrar los ajustes para fotos: [**Modo personalizado**]
- Para registrar los ajustes para vídeos: [**Modo personalizado**]

6. Seleccione el modo personalizado deseado (**[C1] – [C5]**) usando los botones Δ ∇ y pulse el botón **OK**.

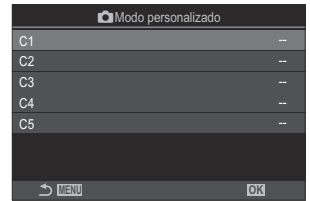

- Aparecerá el menú para el modo personalizado seleccionado.

7. Resalte [**Asignar**] usando los botones Δ ∇ y pulse el botón **OK**.

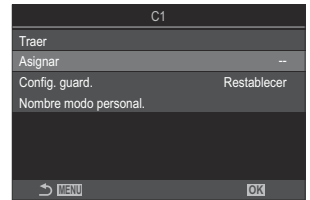

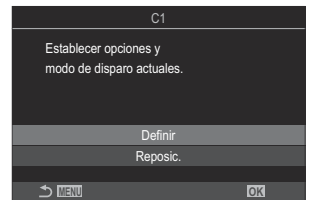

8. Resalte [**Definir**] usando los botones Δ ∇ y pulse el botón **OK**

- Todos los ajustes existentes se sobrescriben.
- Para restaurar los ajustes predeterminados para el modo personalizado que ha seleccionado, seleccione [**Reposic.**] y pulse el botón **OK**.





9. Pulse el botón **MENU** para salir de los menús.

 Los modos personalizados pueden actualizarse automáticamente para que reflejen cualquier cambio realizado en los ajustes (**C1, C2, C3, C4, C5**) durante la toma.  "Almacenamiento de los cambios efectuados en los ajustes mientras se encuentra en los modos personalizados" (P.86)

Utilización de los modos personalizados (C1/C2/C3/C4/C5)

Para traer todos los ajustes guardados, incluido el modo de disparo:

Traer los ajustes con el dial de modo

1. Gire el dial /S&Q hasta  para recuperar un modo personalizado para fotos, o hasta  o S&Q para recuperar un modo personalizado para vídeos.

2. Gire el dial de modo hasta el modo personalizado que desee (C1, C2, C3, C4, o C5).
 - La cámara recuperará el modo personalizado.

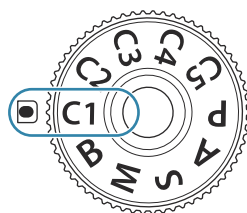

- Si el nombre del modo personalizado se establece en (P.87), se visualiza en la pantalla.



① Nombre modo personal.



 De modo predeterminado, los cambios realizados después de una recuperación no se aplicarán a los ajustes guardados. Los ajustes guardados se restaurarán la próxima vez que seleccione el modo personalizado con el dial de modo.

Traer ajustes guardados

Puede traer los ajustes almacenados en los modos personalizados [C1] a través de [C5].

1. Gire el dial /S&Q para cambiar al modo deseado.
2. Pulse el botón **MENU** para ver los menús.



3. Resalte una pestaña con el dial frontal.

- Para traer los ajustes para fotos: Pestaña 1
- Para traer los ajustes para vídeos: Pestaña 

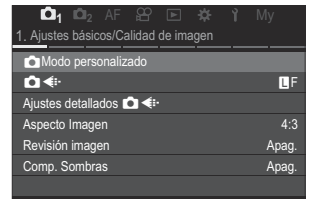
4. Resalte [1. Ajustes básicos/Calidad de imagen] mediante los botones <|> o el dial trasero.



5. Resalte el elemento usando los botones $\Delta \nabla$ y pulse el botón **OK**.

- Para traer los ajustes para fotos: [ **Modo personalizado**]
- Para traer los ajustes para vídeos: [ **Modo personalizado**]

6. Seleccione el modo personalizado deseado ([C1] – [C5]) usando los botones $\Delta \nabla$ y pulse el botón **OK**.

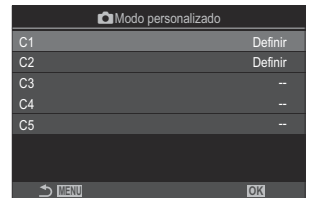

7. Resalte [**Traer**] usando los botones $\Delta \nabla$ y pulse el botón **OK**.

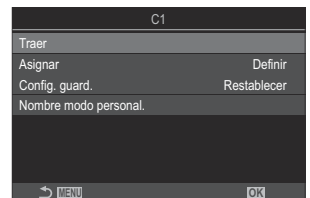

8. Resalte [**Si**] usando los botones $\Delta \nabla$ y pulse el botón **OK**.

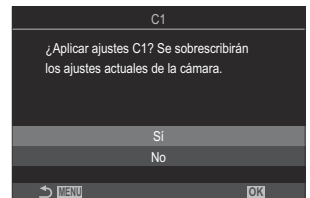

9. Pulse el botón **MENU** para salir de los menús.

- 🔘 Cuando traiga un ajuste con el dial de modo ajustado en **C1, C2, C3, C4, o C5**, el modo de disparo también cambiará al modo guardado. No se mostrará el nombre del modo personal registrado.
- 🔘 Los ajustes que se han traído al pulsar un botón al que se haya asignado **[C1] – [C5]** (Modo personaliz. C1–5) en **[📷 Función Botón] (P.352)** o **[🎥 Función Botón] (P.352)** están desactivados cuando:
 - Apagar la cámara
 - Girar el dial de **📷/🎥/S&Q** hasta otro ajuste
 - Girar el dial de modo hasta otro ajuste
 - Pulse el botón **MENU** durante la toma.
 - Realizar un restablecimiento
 - Guardar o traer ajustes personalizados

Almacenamiento de los cambios efectuados en los ajustes mientras se encuentra en los modos personalizados







Puede guardar los cambios efectuados en los ajustes mientras se encuentra en los modos personalizados de la cámara. Los ajustes cambiados se mantendrán aunque gire el dial de modo. Los modos personalizados pueden utilizarse prácticamente igual que los modos **P, A, S, M y B**.

1. Gire el **📷/🎥/S&Q** hasta el modo de disparo que desee guardar.
2. Pulse el botón **MENU** para ver los menús.
3. Resalte una pestaña con el dial frontal.
 - Para guardar los ajustes modificados de las fotos: Pestaña **📷1**
 - Para guardar los ajustes modificados de los vídeos: Pestaña **🎥**
4. Resalte **[1. Ajustes básicos/Calidad de imagen]** mediante los botones **<|>** o el dial trasero.
5. Resalte el elemento usando los botones **△ ▽** y pulse el botón **OK**.
 - Para guardar los ajustes modificados de las fotos: **[📷 Modo personalizado]**
 - Para guardar los ajustes modificados de los vídeos: **[🎥 Modo personalizado]**
6. Seleccione el modo personalizado deseado (**[C1] – [C5]**) usando los botones **△ ▽** y pulse el botón **OK**.

7. Resalte [**Config. guard.**] usando los botones $\Delta \nabla$ y pulse el botón **OK**.
8. Resalte [**Mantener**] usando los botones $\triangleleft \triangleright$ y pulse el botón **OK**.
9. Pulse el botón **MENU** para salir de los menús.

Establecer nombre modo personal. (Nombre modo personal.)

Se pueden establecer nombres de modo personal.

1. Gire el dial //S&Q para cambiar al modo de disparo deseado.
2. Pulse el botón **MENU** para ver los menús.
3. Resalte una pestaña con el dial frontal.
 - Para poner nombre a las fotos: Pestaña 1
 - Para poner nombre a los vídeos: Pestaña 
4. Resalte [**1. Ajustes básicos/Calidad de imagen**] mediante los botones $\triangleleft \triangleright$ o el dial trasero.
5. Resalte el elemento usando los botones $\Delta \nabla$ y pulse el botón **OK**.
 - Para poner nombre a las fotos: [** Modo personalizado**]
 - Para poner nombre a los vídeos: [** Modo personalizado**]
6. Seleccione el modo personalizado deseado (**[C1] – [C5]**) usando los botones $\Delta \nabla$ y pulse el botón **OK**.
7. Resalte [**Modo personalizado**] usando los botones $\Delta \nabla$ y pulse el botón **OK**.

8. Introduzca el nombre que desee.

Introducción de caracteres

1. Pulse el botón **INFO** para cambiar entre mayúsculas, minúsculas y símbolos.
2. Resalte un carácter utilizando Δ ∇ \triangleleft \triangleright y pulse el botón **OK** para introducirlo.
 - El carácter seleccionado aparecerá en la zona de introducción de caracteres (a).
 - Para eliminar un carácter, pulse el botón ☒ .
3. Para eliminar un carácter en la zona de introducción de caracteres (a), mueva el cursor utilizando los diales delantero y trasero.
 - Seleccione un carácter y pulse el botón ☒ para eliminarlo.
4. Cuando haya finalizado la introducción, seleccione **[End]** y pulse el botón **OK**.

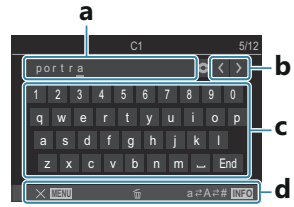

a Zona de introducción de caracteres

b Teclas de movimiento del cursor

c Teclado

d Guía de operación

☞ La operación táctil puede utilizarse para introducir caracteres y manipular de **a a d**.

- ⓘ Cuando se cambia el nombre de un modo personalizado respecto a los ajustes predeterminados, resalte **[Asignar]** \rightarrow **[Restaurar]** y pulse el botón **OK** para que aparezca una pantalla preguntando si desea borrar el nombre del modo personalizado. Resalte **[Borrar]** para borrar el nombre del modo personalizado y devolverlo a su configuración predeterminada. Resalte **[Mantener]** para guardar el nombre del modo personalizado.

Ajustes de disparo

Cómo cambiar la configuración de disparo

La cámara ofrece muchas funciones relacionadas con la fotografía. Dependiendo de la frecuencia con las que las usen, puede acceder a los ajustes a través de botones, iconos en la pantalla o menús que pueden usarse para realizar ajustes detallados.

Método	Descripción
Botones directos	Ajuste los parámetros usando directamente los botones, incluidos los enumerados a continuación. Las funciones utilizadas con frecuencia se asignan a botones para acceder rápidamente a ellas durante la fotografía de visor (P.90).
Panel de control súper LV Panel de control súper	Escoja entre una lista de ajustes que muestran el estado actual de la cámara. También puede ver los ajustes actuales de la cámara. (P.92).
Menú	Además de las opciones de disparo y reproducción, los menús contienen opciones que le permiten personalizar el funcionamiento y visualización de la cámara, así como configurarla (P.98).

Botones directos

Funciones y botones directos

Las funciones fotográficas usadas con frecuencia se asignan a botones. Estos se denominan "Botones directos". Son útiles cuando se cambia con frecuencia de ajustes en función del sujeto.

A continuación se enumeran los botones a los que se pueden asignar funciones.

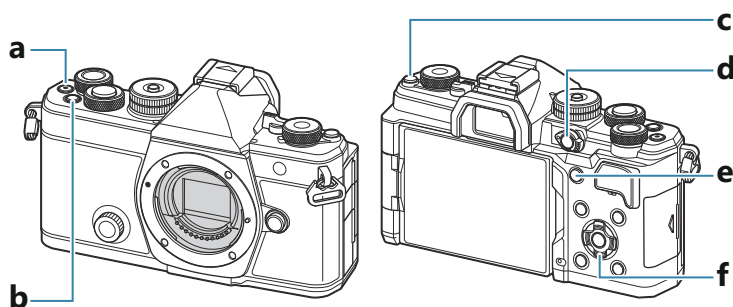



Botones directos durante la toma de fotos

Botón directo	Función asignada
a botón	Vídeo Grabación (P.77)
b Fn botón	Compensación de exposición (P.157)
c (LV) botón	Selección de visualización (monitor/visor) (P.46)
d CP botón	Modos computacionales (P.364)
e AF-ON botón	AF-ON (P.120, P.121)
f Panel de flechas ()	(Punto objetivo AF) (P.108)

A cada botón se le puede asignar distinta función. "Cambio de las funciones de los botones (Ajustes de botón)" (P.352)

Botones directos durante la grabación de vídeo/S&Q

	Botón directo	Función asignada
a	 botón	Vídeo Grabación (P.77)
b	Fn botón	Compensación de exposición (P.157)
c	 (LV) botón	[EVF Cambio auto visor] (P.419) pulsando y manteniendo pulsado el botón
d	CP botón	Bloqueo AE (P.165)
e	AF-ON botón	AF-ON (P.120, P.121)
f	Panel de flechas (   )	 (Punto objetivo AF) (P.108)



 A cada botón se le puede asignar distinta función.  ["Cambio de las funciones de los botones \(Ajustes de botón\)" \(P.352\)](#)

Si desea obtener información acerca del funcionamiento de cada botón directo, consulte la página de explicación de cada función.

Panel de control súper/panel de control súper LV

Panel de control súper / panel de control súper LV

El panel de control súper/panel de control súper LV enumera los ajustes de disparo y sus valores actuales. Utilice el panel de control súper al encuadrar disparos en el visor y el panel de control súper LV al encuadrar disparos en el monitor ("Live View").

- En el modo , al pulsar el botón  se cambia entre la fotografía del visor y la fotografía Live View.

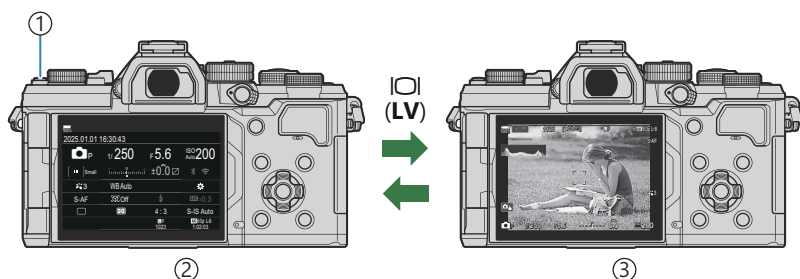

- ①  (LV) botón
- ② Fotografía de visor (el monitor se apaga mientras el visor está encendido)
- ③ Fotografía Live View

Panel de control súper (fotografía del visor)

Al encuadrar sujetos en el visor, aparecerá el panel de control súper LV en el monitor de forma permanente. Pulse el botón **OK** para activar el cursor.

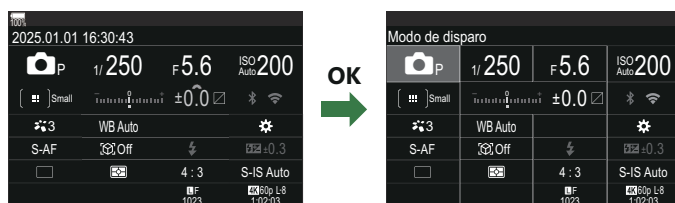

Panel de control súper LV (fotografía Live View)

Para ver el panel de control súper LV en el monitor, pulse el botón **OK** durante la Live View.

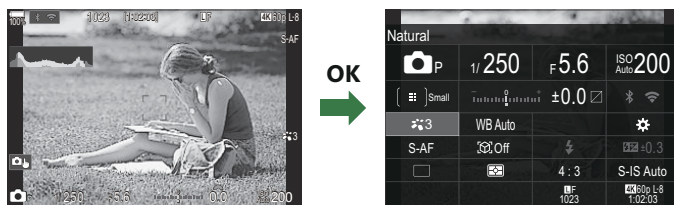

Ajuste con el panel de control súper / panel de control súper LV

En esta sección se explica cómo utilizar el panel de control súper/panel de control súper LV utilizando [Detección del sujeto] como ejemplo.

1. Pulse el botón **OK**.

- Si pulsa el botón durante la Live View, aparecerá el panel de control súper LV en el monitor.
- El último ajuste utilizado se resaltará.



① Cursor

2. Seleccione un elemento utilizando $\Delta \nabla \triangleleft \triangleright$.

- El ajuste seleccionado se resaltará.
- Se muestra el nombre de la función seleccionada.
- También puede resaltar elementos tocándolos en la pantalla.

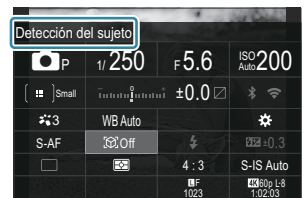

3. Gire el dial delantero/trasero para cambiar el ajuste resaltado.

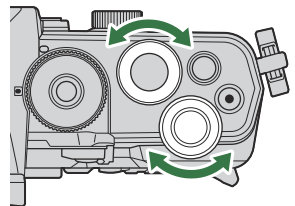

- Pulse el botón de disparo hasta la mitad para guardar el ajuste actual y salir a la pantalla de disparo.

En este manual se muestra el procedimiento de cambio de un ajuste mediante un botón directo del modo siguiente.

Panel de control súper

- **OK** ➔ Detección del sujeto

Opciones adicionales

Si pulsa el botón **OK** o toca el elemento en el paso 2, aparecen las opciones para el ajuste seleccionado.

También puede configurar elementos tocando los valores de los ajustes directamente en la pantalla.

En algunos casos, pueden configurarse opciones adicionales.

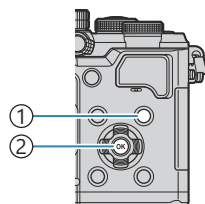

① **INFO** botón

② **OK** botón



①



②

INFO



③

- ① Panel de control súper LV/pantalla del panel de control súper
- ② Pantalla de selección de vista
- ③ Pantalla de Ajustes detalla.

Ajustes disponibles en el panel de control súper/panel de control súper LV





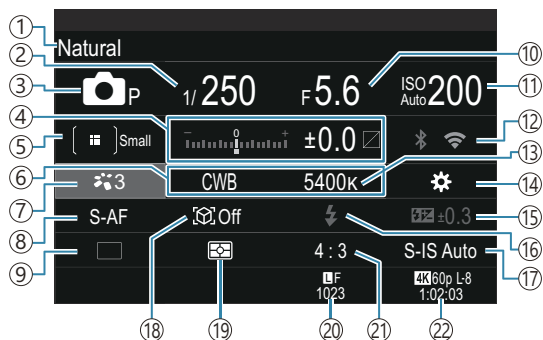

Modo de disparo de fotos

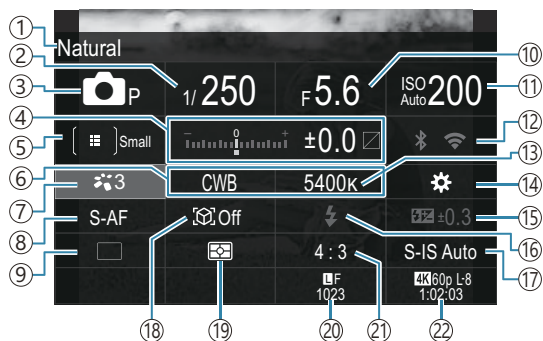
Panel de control súper



Panel de control súper LV





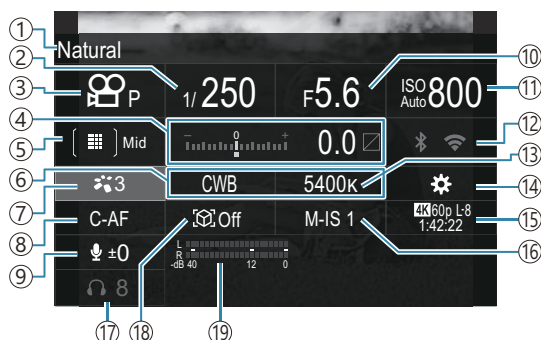

- ① Nombre de la opción seleccionada actualmente
- ② Velocidad de obturación (P.58, P.64)
- ③ Modo de disparo (P.58)
- ④ Compensación de la exposición / Control de altas luces y sombras (P.157 / P.363)
- ⑤  Modo objetivo AF (P.109)
- ⑥ Balance de blancos (P.243)
- ⑦  Modo Fotografía (P.229)
- ⑧ Modo AF (P.103)
- ⑨ Unidad (disparo secuencial/temporizador automático) (P.195)
- ⑩ Valor de apertura (P.58, P.61)
- ⑪ Sensibilidad ISO P.171)
- ⑫ Wi-Fi/Bluetooth (P.442)
- ⑬ Temperatura de color (P.243)
- ⑭  Función Botón (P.352)
- ⑮ Control de intensidad de flash (P.189)
- ⑯ Flash (P.184)
- ⑰  Estabil Imag. (P.210)
- ⑱ Detección del sujeto (P.124)
- ⑲ Medición (P.164)
- ⑳  Calidad de imagen, número de imágenes paradas que pueden guardarse (P.219, P.549)
- ㉑ Relación de aspecto (P.227)
- ㉒  Calidad de vídeo, Tiempo de grabación disponible (P.220, P.553)

Modo de grabación de vídeo

Panel de control súper LV



- ① Nombre de la opción seleccionada actualmente
- ② Velocidad de obturación (P.78)
- ③ Modo de disparo (P.78)
- ④ Compensación de la exposición / Control de altas luces y sombras (P.157 / P.363)
- ⑤  Modo objetivo AF (P.109)
- ⑥ Balance de blancos (P.243)
- ⑦  Modo Fotografía (P.229)
- ⑧ Modo AF (P.103)
- ⑨ Nivel de grabación de sonido (P.81)
- ⑩ Valor de apertura (P.78)
- ⑪ Sensibilidad ISO P.171)
- ⑫ Wi-Fi/Bluetooth (P.442)
- ⑬ Temperatura de color (P.243)
- ⑭  Función Botón (P.352)
- ⑮  Calidad de vídeo, **S&Q** Calidad de vídeo, Tiempo de grabación disponible (P.220, P.553)
- ⑯  Estabil Imag. (P.210)
- ⑰ Volumen del auricular (P.81)
- ⑱ Detección del sujeto (P.124)
- ⑲ Medidor del nivel de grabación de sonido (P.81)

Uso del menú

Qué se puede hacer con los menús

Además de las opciones de disparo y reproducción, los menús contienen opciones que le permiten personalizar el funcionamiento y visualización de la cámara, así como configurarla. Existen varias pestañas que representan categorías de funciones y hay funciones relacionadas en cada página.

Cómo utilizar los menús

Dial delantero (🔘)	Seleccione una pestaña.
◀▶/Dial Trasero (🔘)	Seleccione una página.
△▽	Mueva el cursor.
OK botón	Confirme el ajuste/vaya a la página siguiente.
MENU botón	Permite cancelar una operación/regresar a la pantalla anterior.

En la explicación siguiente se utiliza [🔘 **Modo AF**] como ejemplo.

1. Pulse el botón **MENU** para ver los menús.

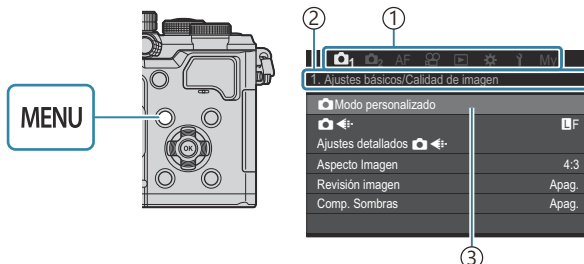

- 1) Pestaña
- 2) Título de la página
- 3) Cursor

2. Utilice el dial delantero para seleccionar la pestaña deseada.

- El [🔘 **Modo AF**] se encuentra en la pestaña [AF]. Gire el dial delantero hasta que se seleccione la pestaña [AF].
- También puede tocar el icono de la pestaña para pasar a ella.

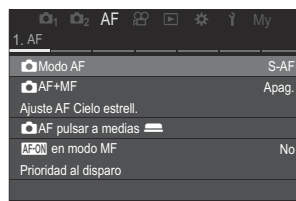
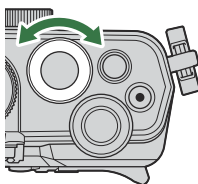

3. Utilice ◀▶ el dial trasero para seleccionar la página deseada.

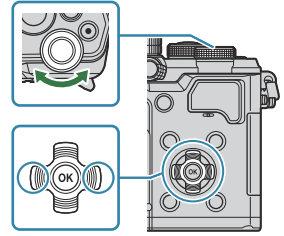

- [AF] **Modo AF** se encuentra en la quinta página, [5. AF vídeo]. Pulse ◀▶ gire el dial trasero hasta que aparezca resaltado el mensaje [5. AF vídeo] aparece resaltado.

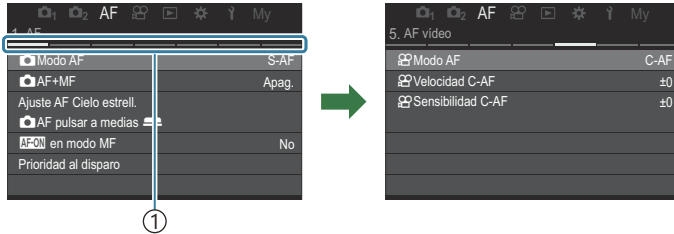

① Guía de la página

- Puede tocar la guía de la página para cambiarla.

4. Resalte [AF] **Modo AF** usando los botones △▽ y pulse el botón **OK**.

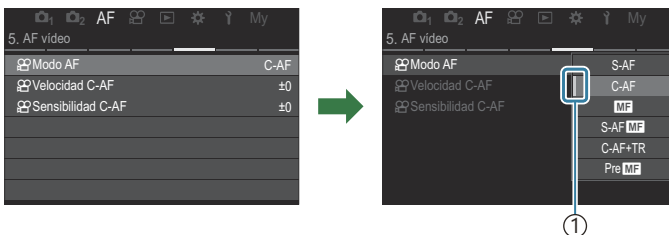
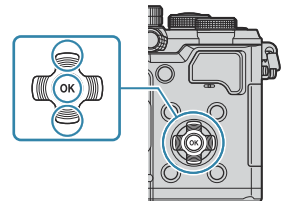

① Se mostrará el elemento configurado.

5. Utilice Δ ∇ para resaltar una opción y pulse el botón **OK** para seleccionar.

- El ajuste se confirmará.
- La pulsación del botón **MENU** provoca el cierre del menú.
- El procedimiento después de seleccionar un elemento y pulsar el botón **OK** en el varía en función del elemento del menú.
- Algunos elementos del menú necesitan más ajustes después de haber seleccionado una opción en el paso 5.

En este manual se muestra el procedimiento de selección de elementos del menú.

Menú

• **MENU** → **AF** → 5. AF vídeo →  Modo AF

 Para cancelar la operación del menú, pulse el botón **MENU**.

 Para los ajustes predeterminados de cada opción, consulte "[Ajustes predeterminados](#)" (P.504).

Visualización de la descripción de un elemento del menú

Cuando pulse el botón **INFO** mientras se encuentre un elemento del menú seleccionado, se mostrará la descripción del menú.

INFO

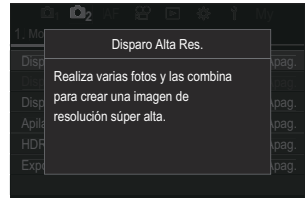
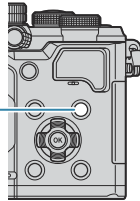

Elementos mostrados en gris

Si actualmente hay un elemento no disponible debido al estado de la cámara o a otros ajustes, se mostrará en gris.

Cuando pulse el botón **OK** mientras se encuentra resaltado un elemento en gris, se mostrará el motivo por el que no está disponible.

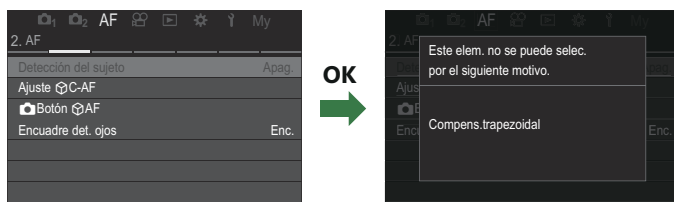

Funciones básicas para enfocar

Selección de un modo de enfoque (Modo AF / Modo AF)

: **PASMB** /S&Q: **PASM**





Puede seleccionar un método de enfoque (modo de enfoque).





Panel de control súper

- **OK** → Modo AF

Menú

- **MENU** → **AF** → 1. AF →  Modo AF
- **MENU** → **AF** → 5. AF vídeo →  Modo AF

🔗 En el modo AF, los ajustes se configuran por separado para el modo de fotografía fija (modo ) y el modo de vídeo (modos /S&Q). Los ajustes también pueden hacerse comunes. 🖱️ "Selección de elementos que se ajustan por separado para fotos y vídeos (/ Ajustes separados)" (P.298)

S-AF (AF sencillo)	La cámara enfoca una vez al pulsar el botón de disparo a la mitad o al pulsar el botón AF-ON . Cuando el enfoque está bloqueado en modo  , suena un pitido y se ilumina la marca de confirmación AF y la marca del objetivo AF. Cuando el enfoque está bloqueado en modo de grabación  /S&Q, se muestran la marca de confirmación de AF y el objetivo AF. Este modo es adecuado para hacer fotografías de sujetos fijos o sujetos con movimiento limitado.
C-AF (AF continuo)	En el modo  , la cámara repite la medición de la distancia entre el sujeto y la cámara y el enfoque mientras el botón de disparo permanece pulsado a la mitad o mientras el botón AF-ON está pulsado. Cuando el sujeto está enfocado, la marca de confirmación AF se ilumina en el monitor. Además, suena un pitido cuando se bloquea el enfoque por primera vez. En los modos  /S&Q, la cámara repite el enfoque antes y durante la grabación. Este modo es adecuado cuando la distancia hasta el sujeto continúa cambiando.

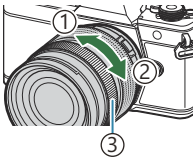
<p>MF (Enfoque manual)</p>	<p>Esta función le permite enfocar manualmente en cualquier posición accionando el anillo de enfoque en el objetivo.</p>	 <p>① Cerca ② ∞ ③ Anillo Enfoque</p>
<p>S-AF MF</p>	<p>La cámara enfoca en modo S-AF. Puede ajustar la posición del enfoque accionando el anillo de enfoque en el objetivo.</p>	
<p>C-AF+TR (AF con seguimiento)</p>	<p>Presione el botón de disparo hasta la mitad o el botón AF-ON para enfocar: la cámara sigue el enfoque y mantiene enfocado al sujeto actual mientras el botón se mantenga en esta posición.</p> <p>En los modos S&Q, la cámara continúa con el AF Cont. Seguimiento incluso si suelta el botón antes de iniciar la grabación. Para detenerlo, pulse el botón OK.</p> <p>Cuando empiece a grabar un vídeo mientras la cámara está realizando un seguimiento del sujeto, continuará el seguimiento.</p> <p>AF con seguimiento siempre funciona durante la grabación.</p> <ul style="list-style-type: none"> • Durante AF con seguimiento, se visualiza un marco blanco sobre el sujeto que se está siguiendo. • Si el sujeto sobre el que se realiza el seguimiento se pierde, el encuadre se visualizará en gris. Suelte el botón de disparo, encuadre al sujeto y presione el botón del botón de disparo hasta la mitad o pulse el botón AF-ON. <p>👁 Si se selecciona [Enc2] para [Puntos Área AF], los objetivos AF aparecerán en las áreas enfocadas en lugar de un marco blanco.</p> <p>⚠ Cuando se utiliza AF con seguimiento (P.109), no se puede seleccionar [AI] para el modo objetivo AF.</p> <p>⚠ AF con seguimiento no puede utilizarse con:</p> <ul style="list-style-type: none"> - compensación trapezoidal, disparos de resolución alta, horquillado de enfoque, apilado de enfoque, fotografía de temporizador de intervalo, fotografía HDR, disparo Live ND, disparo Live GND, compensación ojo de pez 	
<p>Pre MF (MF Preajuste)</p>	<p>La cámara enfoca automáticamente en el punto de enfoque de preajuste al disparar.</p>	

 **AF (AF Cielo estrellado)**
(sólo durante la toma de fotos)

Seleccione este modo para las imágenes de estrellas del cielo nocturno. Pulse el botón **AF-ON** para enfocar las estrellas.  "Utilización de AF Cielo estrellado" (P.105)

 **[S-AF MF]** sólo aparece en  **Modo AF**.

Para enfocar manualmente durante el autoenfoco al tomar imágenes, utilice  **AF+MF**.

 "Enfoque automático y manual combinado ( **AF+MF**)" (P.117)



 **[C-AF+TR]** no aparece si se selecciona un ajuste distinto de **[Apag.]** para **[Detección del sujeto]** (P.124).

 Es posible que la cámara no pueda enfocar si el sujeto tiene una iluminación insuficiente, está oscurecido por niebla o humo, o no tiene un contraste suficiente.

 Es posible que la cámara no logre seguir al sujeto dependiendo del tipo de sujeto o de las condiciones de disparo.

 Si utiliza un objetivo del sistema Four Thirds, el AF no estará disponible durante la grabación de vídeo.

 La selección de **[Modo AF]** no está disponible si el anillo de enfoque está en la posición MF y se selecciona **[Operativo]** para **[Bloqueo de MF]** (P.154) (P.475).

 La palanca **Fn** puede utilizarse para cambiar rápidamente el modo AF.  "Personalización de la palanca **Fn** (Ajustes de palanca Fn)" (P.371)



 Puede escoger si la cámara enfoca cuando se presiona el botón de disparo hasta la mitad.

 "Configuración del funcionamiento de AF al pulsar el botón de disparo ( **AF pulsar a medias**)" (P.119)

Utilización de AF Cielo estrellado

1. Seleccione  **AF** para el Modo AF.

2. Pulse el botón **AF-ON** para iniciar AF Cielo estrellado.

- Para interrumpir AF Cielo estrellado, pulse el botón **AF-ON** de nuevo.
- Puede configurar la cámara de modo que AF cielo estrellado se inicie al pulsar el botón de disparo a la mitad.  "Cambio de los ajustes de AF Cielo estrellado (Ajuste AF Cielo estrell.)" (P.123)
- La cámara muestra **[Ejec. AF Cielo estrell.]** durante el modo AF cielo estrellado. El indicador de enfoque ( ●) aparece durante dos segundos aproximadamente después de que la cámara enfoca; si la cámara no puede enfocar, el indicador de enfoque en su lugar parpadeará durante dos segundos.

3. Pulse el botón de disparo hasta el fondo para hacer la fotografía.



- ⓘ La cámara no podrá enfocar en lugares con brillo.
- ⓘ AF cielo estrellado no podrá utilizarse con Pro Capture.
- ⓘ AF Cielo estrellado no puede utilizarse si se selecciona un ajuste distinto de **[Apag.]** para **[Detección del sujeto]** (P.124).
- ⓘ **[Vincul. a orientación [∴]]** (P.141), **[∴] Config. del bucle** (P.146), **[Limitador AF]** (P.134), **[Iluminador AF]** (P.139) y **[Escáner AF]** (P.136) están fijados en **[Apag.]** y **[Frecuencia]** (P.382) está fijado en **[Normal]**.
- ⓘ El enfoque manual se selecciona al conectar un objetivo Four Thirds.
- ⓘ AF cielo estrellado está disponible con los objetivos Micro Four Thirds fabricados por OM Digital Solutions u OLYMPUS. No obstante, no puede utilizarse con objetivos con una apertura máxima de más de f/5.6. Para obtener más información, visite nuestro sitio web.
- ⓘ **[Prioridad AF]** (P.123) en **[Ajuste AF Cielo estrell.]** proporciona una elección de **[Precisión]** y **[Velocidad]**. Monte la cámara en el trípode antes de hacer fotografías con la opción **[Precisión]** seleccionada.
- ⓘ Su elección de modos objetivo AF está restringida a **[#]**Small, **[# #]**Middle, y **[# # #]**Large (P.109).
- ⓘ La cámara enfoca automáticamente al infinito cuando se selecciona AF Cielo estrellado.
- ⓘ Al seleccionar **[Enc.]** para **[Prioridad al disparo]** en **[Ajuste AF Cielo estrell.]**, el obturador puede dispararse incluso cuando el sujeto no esté enfocado.



Definición de una posición de enfoque para MF Preajuste

1. Seleccione **[Pre MF]** en el Modo AF y pulse el botón **INFO**.
2. Pulse el botón de disparo hasta la mitad para enfocar.
 - El enfoque puede ajustarse girando el anillo de enfoque.
3. Pulse el botón **OK**.

- ⓘ La distancia para el punto de enfoque predeterminado puede definirse con **[Distancia MF preaj.]** (P.153).
- ⓘ La cámara también enfoca a la distancia preajustada:
 - cuando se enciende y
 - al salir de los menús de la pantalla de disparo.

Ajuste manual del enfoque durante el enfoque automático

- Seleccione previamente **[Enc.]** para  **AF+MF** (P.117). **MF** se muestra junto a **[S-AF]**, **[C-AF]**, **[C-AF+TR]**, o  **AF**.
- 1.** Escoja un modo de enfoque marcado con un icono **MF** (P.103).
 - Al grabar vídeos, escoja **[S-AF MF]**.
 - 2.** Pulse el botón de disparo hasta la mitad para enfocar usando el enfoque automático.
 - Cuando utilice  **AF MF**, pulse el botón **AF-ON** para iniciar AF Cielo estrellado.
 - 3.** Al mantener pulsado el botón de disparo hasta la mitad, gire el anillo de enfoque para ajustar el enfoque manualmente.
 - Para volver a enfocar usando el enfoque automático, suelte el botón de disparo y púselo de nuevo hasta la mitad.

 El ajuste de enfoque manual durante el enfoque automático no está disponible en el modo  **AF MF**.

 El ajuste de enfoque manual durante el enfoque automático está disponible a través del anillo de enfoque en los objetivos M.ZUIKO PRO. Para obtener más información sobre otros objetivos, visite nuestro sitio web.
 - 4.** Pulse el botón de disparo hasta el fondo para hacer la fotografía.

Selección de un objetivo de enfoque (Punto objetivo AF)

 : **PASMB**  /S&Q: **PASM**

El marco que muestra la ubicación del punto de enfoque se conoce como "Objetivo AF". Puede colocar el objetivo sobre el sujeto.

1. Pulse los botones $\Delta \nabla \triangleleft \triangleright$ para ver el objetivo AF.



2. Utilice $\Delta \nabla \triangleleft \triangleright$ para colocar el objetivo AF.

- Para seleccionar el objetivo AF central, pulse y mantenga pulsado el botón **OK**.
- Puede escoger si la selección de objetivo AF "envuelve" los bordes de la pantalla (P.146).





3. Suelte el obturador.

- La pantalla de selección de objetivo AF se borrará del monitor cuando se pulse el botón de disparo hasta la mitad.
- El marco AF se muestra en la posición del objetivo AF seleccionado.

 Puede volver a colocar el objetivo AF durante el enfoque cuando se seleccione **[C-AF]** o **[C-AF MF]** en el modo .

 Además, puede volver colocar objetivo AF durante la grabación del vídeo.

 El tamaño y el número del objetivo AF cambia dependiendo de los ajustes de disparo.

 Cuando se selecciona **[Enc.]** para **[Teclado sujeto AF]** (P.148), puede volver a colocar el objetivo AF usando los controles táctiles del monitor mientras encuadra el sujeto en el visor.

Selección de un modo de objetivo AF (Modo objetivo AF)

: PASMB / S&Q : PASM

Botón

- Cualquiera de Δ , ∇ , \triangleleft , o \triangleright

Panel de control súper

- OK \rightarrow Modo objetivo AF

1. Pulse los botones Δ ∇ \triangleleft \triangleright para ver el objetivo AF.
2. Gire el dial frontal para seleccionar el tamaño y la forma mientras selecciona el objetivo AF.

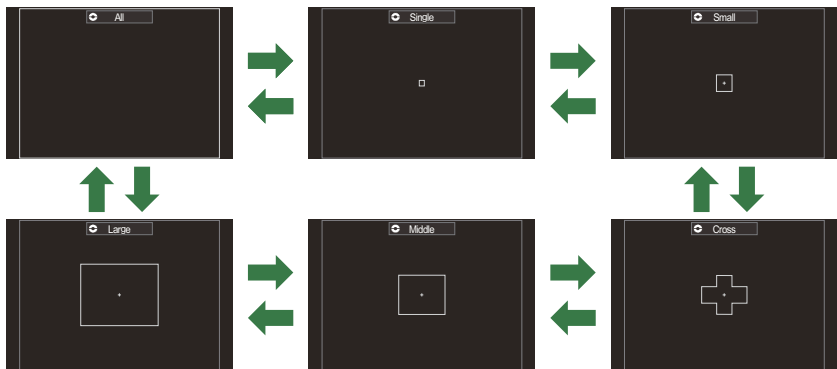



Tipos de modo objetivo AF

- ① Al utilizar AF (P.103), sólo puede seleccionar Small, Middle, y Large.
- ① Las únicas opciones disponibles durante la grabación de vídeos son Small, Middle, Large, y All.
- 🔗 Los modos objetivo AF para mostrar pueden seleccionarse en [Aj. Modo objetivo AF] (P.112).

All

La cámara escoge el objetivo usado para enfocar entre todos los objetivos disponibles.

- La cámara escoge entre 1053 objetivos (39 × 27) durante el modo  y entre 741 objetivos (39 × 19) en los modos de /S&Q.



Single

Permite seleccionar un objetivo de enfoque único.



Small

Seleccione un grupo de objetivos de tamaño pequeño. La cámara escoge el objetivo usado para enfocar entre el grupo seleccionado.

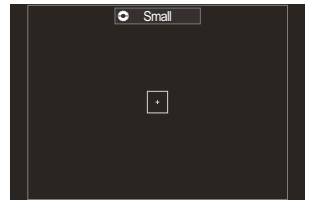

Cross

Seleccione un grupo de objetivos ordenados en forma de cruz. La cámara escoge el objetivo usado para enfocar entre el grupo seleccionado.

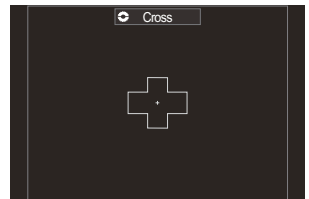

[3x3] Middle

Seleccione un grupo de objetivos de tamaño medio. La cámara escoge el objetivo usado para enfocar entre el grupo seleccionado.

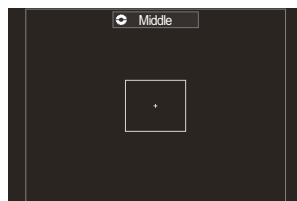

[3x3] Large

Seleccione un grupo de objetivos de tamaño grande. La cámara escoge el objetivo usado para enfocar entre el grupo seleccionado.

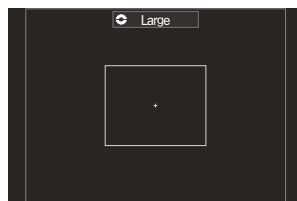

[3x3] C1-[3x3] C4 Objetivo personal.

Puede cambiar el tamaño del objetivo AF y el paso (la distancia que se desplaza de una vez). Los modos de objetivo personalizado pueden seleccionarse cuando hay una marca de verificación (✓) junto a un objetivo personalizado en [\[Aj. Modo objetivo AF \] \(P.112\)](#).

- ☞ Es posible que el número de objetivos AF disponibles se reduzca dependiendo de los ajustes de disparo.
- ☞ Los modos objetivo AF independientes pueden seleccionarse de acuerdo con la orientación de la cámara. [☞ Coincidir la selección del objetivo AF con la orientación de la cámara \(Vincul. a orientación \[: : \] \)" \(P.141\)](#)
- ☞ Los siguientes parámetros de enfoque pueden traerse simultáneamente usando la palanca **Fn**. Pueden asignarse ajustes independientes a las posiciones 1 y 2 de la palanca **Fn**. Utilice esta opción para ajustar rápidamente parámetros de acuerdo con las condiciones de la toma.
 - [\[Modo AF \] \(P.103\)](#), [\[Modo objetivo AF \] \(P.109\)](#) y [\[Punto objetivo AF \] \(P.108\)](#)La palanca **Fn** puede configurarse usando el elemento [\[Función palanca Fn \] \(P.372\)](#) o el elemento [\[Función palanca Fn \(P.373\)\]](#).
- ☞ Puede modificar los ajustes del objetivo AF para **[C-AF]**. [☞ \[C-AF Prioridad central \] \(P.131\)](#)
- ☞ Se pueden seleccionar opciones separadas para el modo de fotografía fija (modo) y el modo de vídeo (modos / **S&Q**).

Ajuste de las opciones para los modos de objetivo AF (Aj. Modo objetivo AF)

📷: PASMB 👤/S&Q: PASM

Especifique qué opciones se muestran al ajustar **📷** Modo objetivo AF.

Menú

• **MENU** ➔ **AF** ➔ 6. Ajustes y Operación AF ➔ **📷** Aj. Modo objetivo AF

1. Seleccione los modos Objetivo AF que desee que se muestren como opciones y coloque una marca de verificación (✓) junto a cada uno de ellos.

- Seleccione una opción utilizando **△▽** y pulse el botón **OK** para colocar una marca de verificación (✓) a su lado. Para retirar la marca de verificación, pulse el botón **OK** de nuevo.

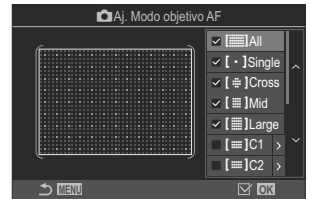

📷 Pantalla Aj. Modo objetivo AF

[📷]All, [·]Single, [📷]Cross, [📷]Mid, [📷]Large

Si coloca una marca de verificación (✓) junto a una opción, se mostrará como la opción al seleccionar el objetivo AF.

[📷]C1-[📷]C4

Si coloca una marca de verificación (✓) junto a una opción, se mostrará como la opción al seleccionar el objetivo AF.

Pulse **▷** para configurar el tamaño del objetivo AF y el paso (la distancia que se desplaza de cada vez).

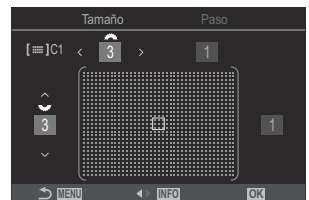

Elemento	Horizontal	Vertical
Tamaño	12 tipos (1 / 3 / 5 / 7 / 9 / 11 / 15 / 19 / 23 / 27 / 33 / 39) Cambie de ajuste utilizando ◀▶ o el dial frontal.	10 tipos (1 / 3 / 5 / 7 / 9 / 11 / 15 / 19 / 23 / 27) Cambie de ajuste utilizando Δ ▽ o el dial trasero.
Paso	8 tipos (de 1 a 8) Cambie de ajuste utilizando ◀▶ o el dial frontal.	5 tipos (de 1 a 5) Cambie de ajuste utilizando Δ ▽ o el dial trasero.

Pulse el botón **INFO** para cambiar entre Tamaño y Paso.

Marco de zoom AF/Zoom AF (Súper luminosidad AF)

: PASMB /S&Q: PASM

Puede ampliar el zoom en la pantalla durante el disparo. Para lograr una mayor precisión durante el enfoque, aumente el área de enfoque. Con una relación de zoom más alta, puede enfocar en áreas más pequeñas que el objetivo de enfoque estándar. Puede recolocar el área de enfoque según sea necesario durante el aumento.

Botón

- Botón al que se ha asignado

⚠ Para utilizar el Marco de zoom AF/Zoom AF, debe asignar (P.354) a un control de cámara.

"Cambio de las funciones de los botones (Ajustes de botón)" (P.352)

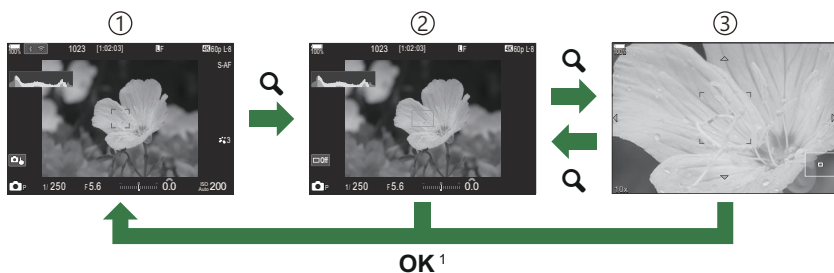

- ① Pantalla de disparo
- ② Pantalla de marco de zoom AF
- ③ Pantalla de zoom AF

1 También puede regresar a la pantalla de disparo pulsando y manteniendo pulsado el botón al que haya asignado (Ampliar) en lugar del botón **OK**.

1. Pulse el botón al que haya asignado (ampliar).

- Se mostrará el marco de zoom.

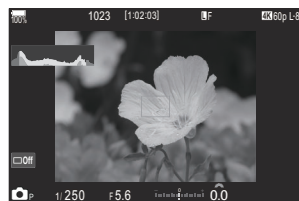

2. Pulse el botón $\Delta \nabla \triangleleft \triangleright$ para posicionar el marco de zoom.
- Para volver a centrar el marco, pulse y mantenga pulsado el botón **OK**.

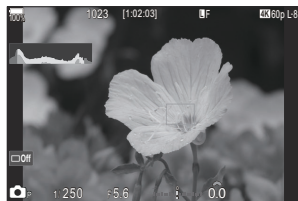

3. Ajuste el tamaño del marco de zoom para escoger la relación de zoom.

- Pulse el botón **INFO** y después use los botones $\Delta \nabla$ o el dial delantero o el dial trasero para ajustar el tamaño del marco de zoom.
- Pulse el botón **OK** para aceptar y salir.



4. Pulse el botón al que haya asignado **[Q]** una vez más.

- La cámara ampliará el área seleccionada para llenar la pantalla.
- Utilice el dial delantero o el dial trasero para ampliar o alejar la vista.
- Utilice $\Delta \nabla \triangleleft \triangleright$ para desplazarse por la pantalla.



- Si el modo de disparo es **M** (manual) o **B** (bulb) y **[ISO Auto]** no se selecciona, puede pulsar el botón **INFO** durante el zoom para escoger la apertura o la velocidad del obturador.
- Pulse el botón **Q** para volver al marco de zoom.
- Pulse el botón **OK** para finalizar el zoom de enfoque.
- También puede finalizar el zoom de enfoque manteniendo pulsado el **Q**.



Pantalla de ajuste de exposición para los modos **M** y **B**

- ⚠ El zoom de enfoque solo se aplica a la pantalla. Las imágenes capturadas con la cámara no se ven afectadas.
- ⚠ Zoom AF no funciona durante la visualización del zoom y cuando se utiliza un objetivo de sistema Four Thirds.
- ⚠ Cuando el ajuste **[Teleconvertidor digital]** está **[Enc.]** en los modos **S&Q**, la cámara no puede accionar el zoom.
- 🌀 Las imágenes también se pueden tomar en la pantalla de marco de zoom AF y la pantalla de zoom AF.
- 🌀 También puede usar los controles táctiles para enfocar el zoom. "Disparo con operaciones de la pantalla táctil" (P.54)

🔗 Puede configurar la cámara para salir del zoom de enfoque al pulsar el botón de disparo a la mitad para enfocar. 🖱️ ["Elegir qué desea que suceda al pulsar el botón de disparo durante el zoom Live View \(Modo LV Primer plano\)" \(P.377\)](#)

Funciones para configurar cómo enfocar

Enfoque automático y manual combinado

( AF+MF)

 : **PASMB**  /S&Q: **PASM**

Después de enfocar usando el enfoque automático, puede ajustar el enfoque manualmente manteniendo presionado el botón de disparo hasta la mitad y girando el anillo de enfoque. Cambie de enfoque automático a manual a voluntad o ajuste el enfoque manualmente después de enfocar con enfoque automático.



🔗 El procedimiento varía según el modo AF seleccionado (P103).



Menú

- MENU → AF → 1. AF →  AF+MF

Enc.

Ajuste de enfoque manual habilitado durante el enfoque automático. **MF** se muestra junto a **[S-AF]**, **[C-AF]**, **[C-AF+TR]**, o **[AF]**.

- Cuando se selecciona **[S-AF MF]**, puede mantener presionado el botón de disparo hasta la mitad o mantener el botón **AF-ON** después de enfocar usando AF simple y ajustar el enfoque manualmente. Alternativamente, puede cambiar al enfoque manual girando el anillo de enfoque mientras la cámara está enfocando. El enfoque también se puede ajustar manualmente mientras el obturador está abierto y durante la fotografía en ráfaga.
- Cuando se selecciona **[C-AF MF]** o **[C-AF+TR MF]**, puede cambiar al enfoque manual girando el anillo de enfoque mientras la cámara está enfocando en los modos AF continuo y AF de seguimiento continuo. Presione el botón de disparo hasta la mitad o pulse el botón **AF-ON** una segunda vez para volver a enfocar usando el enfoque automático. El enfoque también se puede ajustar manualmente mientras el obturador está abierto y durante la fotografía en ráfaga.
- Cuando se selecciona **[AF MF]**, puede enfocar manualmente después de enfocar o antes de iniciar el enfoque utilizando **[AF]**.

- ⚠ El enfoque manual no está disponible durante la fotografía en ráfaga en modo [SH1] o [**ProCap SH1**].
- 🔗 El enfoque automático con enfoque manual también está disponible cuando se asigna a otros controles de la cámara.  ["Cambio de las funciones de los botones \(Ajustes de botón\)" \(P.352\)](#)
- 🔗 El anillo de enfoque del objetivo se puede usar para interrumpir el enfoque automático solo cuando se usan objetivos M.ZUIKO PRO. Para obtener más información sobre otros objetivos, visite nuestro sitio web.
- 🔗 En el modo **B** (bulb), el enfoque manual se controla mediante la opción seleccionada para [\[Ajustes BULB/TIME/COMP\] \(P.286\)](#).

Configuración del funcionamiento de AF al pulsar el botón de disparo (📷AF pulsar a medias 📷)

📷: **PASMB** 👤/S&Q: **PASM**

Puede escoger si la cámara enfoca cuando se presiona el botón de disparo hasta la mitad.

Menú

- MENU ➔ AF ➔ 1. AF ➔ 📷AF pulsar a medias 📷

S-AF	<p>Defina el funcionamiento AF para cuando el modo AF sea [S-AF].</p> <p>[No]: La cámara no inicia el funcionamiento AF cuando se pulsa el botón de disparo hasta la mitad.</p> <p>[Sí]: La cámara inicia el funcionamiento AF cuando se pulsa el botón de disparo hasta la mitad. Si pulsa el botón de disparo hasta la mitad mientras pulsa el botón AF-ON, el enfoque automático continuará.</p>
C-AF/ C-AF+TR	<p>Defina el funcionamiento de AF para cuando el modo AF sea [C-AF] o [C-AF+TR].</p> <p>[No]: La cámara no inicia el funcionamiento AF cuando se pulsa el botón de disparo hasta la mitad.</p> <p>[Sí]: La cámara inicia el funcionamiento AF cuando se pulsa el botón de disparo hasta la mitad. Si pulsa el botón de disparo hasta la mitad mientras pulsa el botón AF-ON, el enfoque automático continuará.</p>

Enfoque automático mediante el botón AF-ON

: **PASMB** /S&Q: **PASM**

La cámara inicia el funcionamiento de AF al pulsar el botón **AF-ON**. El enfoque automático finaliza al soltar el botón **AF-ON**. Si pulsa el botón **AF-ON** mientras la cámara está llevando a cabo el enfoque automático debido a que se ha pulsado el botón de disparo a la mitad, el enfoque automático continuará.

Botón

- **AF-ON** botón

🔊 Si se selecciona **[C-AF]** para **[📷 Modo AF]**, la cámara funcionará en modo S-AF al pulsar el botón **AF-ON** durante la grabación de vídeo. Si se selecciona **[C-AF+TR]**, la cámara llevará a cabo el AF seguimiento al pulsar el botón **AF-ON**.

Uso del Autoenfoco en el modo de Enfoque manual (**AF-ON** en modo MF)

: **PASMB** /S&Q: **PASM**

Puede configurar la cámara para que enfoque mediante el Autoenfoco al pulsar el botón **AF-ON** aunque el modo AF sea **[MF]** o **[Pre MF]**.

Menú



- **MENU** → **AF** → 1. AF → **AF-ON** en modo MF

No

Si el modo AF es **[MF]** o **[Pre MF]**, la cámara no enfocará con el Autoenfoco aunque el botón **AF-ON** se encuentre pulsado.

Sí

Si el modo AF es **[MF]** o **[Pre MF]**, la cámara enfocará con el Autoenfoco en modo **[S-AF]** al pulsar el botón **AF-ON**.

ⓘ Cuando el dial / /S&Q gira a **S&Q** y el modo dial gira a **M**, el modo se fija en **[No]**.

Configuración del funcionamiento de la cámara cuando no puede enfocar en el sujeto (Prioridad al disparo)



Puede escoger si desea que la cámara tome una imagen cuando no puede enfocar el sujeto con el autoenfoque.

Menú

- MENU → AF → 1. AF → Prioridad al disparo

S-AF	<p>Defina el funcionamiento de la cámara para cuando el modo AF sea [S-AF] y no pueda enfocar el sujeto con el autoenfoque.</p> <p>[Apag.]: Si la cámara no puede enfocar en el sujeto mediante el autoenfoque, el botón de disparo no podrá liberarse aunque se pulse el botón de disparo por completo. Si se configura el flash para dispararse, el obturador no podrá liberarse hasta que se cargue el flash.</p> <p>[Enc.]: El botón de disparo se libera al pulsar el botón de disparo hasta el fondo, aunque la cámara no pueda enfocar el sujeto mediante el autoenfoque.</p>
C-AF/C-AF+TR	<p>Defina el funcionamiento de la cámara para cuando el modo AF sea [C-AF] o [C-AF+TR] y no pueda enfocar el sujeto mediante el autoenfoque.</p> <p>[Apag.]: Si la cámara no puede enfocar en el sujeto mediante el autoenfoque, el botón de disparo no podrá liberarse aunque se pulse el botón de disparo por completo. Si se configura el flash para dispararse, el obturador no podrá liberarse hasta que se cargue el flash.</p> <p>[Enc.]: El botón de disparo se libera al pulsar el botón de disparo hasta el fondo, aunque la cámara no pueda enfocar el sujeto mediante el autoenfoque.</p>



Cambio de los ajustes de AF Cielo estrellado (Ajuste AF Cielo estrell.)



Puede configurar el funcionamiento de la función AF Cielo estrellado.

Menú

- MENU → AF → 1. AF → Ajuste AF Cielo estrell.

<p>Prioridad AF</p>	<p>[Precisión]: Prioriza la precisión del enfoque sobre la velocidad. Utilice un trípode.</p> <p>[Velocidad]: Prioriza la velocidad de enfoque sobre la precisión.</p>
<p>Funcionamiento AF</p>	<p>[]: Enfoque mediante el autoenfoco cuando el botón de disparo está pulsado a la mitad.</p> <p>[AF-ON]: Enfoca mediante el autoenfoco cuando el botón AF-ON está pulsado.</p> <p>[AF-ON Start/Stop]: El enfoque empieza cuando el botón AF-ON está pulsado. Púlselo de nuevo para detener el enfoque.</p>
<p>Prioridad al disparo</p>	<p>[Apag.]:</p> <ul style="list-style-type: none"> • Si [Funcionamiento AF] está definido en [, el botón de disparo no se puede liberar aunque se pulse el botón de disparo hasta el fondo, a no ser que la cámara esté enfocada. • Si [Funcionamiento AF] está definido en [AF-ON] y el botón AF-ON está pulsado, el botón de disparo no se puede liberar aunque se pulse el botón de disparo hasta el fondo, a no ser que la cámara esté enfocada. Si el botón AF-ON no está pulsado, puede iniciar la toma de imágenes cuando lo desee pulsando el botón de disparo hasta el fondo. • Si [Funcionamiento AF] está definido en [AF-ON Start/Stop] y AF Cielo estrellado se está ejecutando, la toma de imágenes no se inicia aunque se esté pulsando el botón de disparo hasta el fondo. Si AF Cielo estrellado no se está ejecutando, puede iniciar la toma de imágenes cuando lo desee pulsando el botón de disparo hasta el fondo. <p>[Enc.]: La toma de imágenes se inicia al pulsar el botón de disparo hasta el fondo, independientemente del ajuste de [Funcionamiento AF].</p>

Funciones para la personalización de Funcionamiento AF para adaptarlo al sujeto





Enfoque de seguimiento en sujetos seleccionados (Detección del sujeto)

: **PASMB** /S&Q: **PASM**

Al enfocar, la cámara puede detectar los rostros y los ojos de las personas, así como los sujetos que se mueven rápidamente. Al fotografiar sujetos que se mueven rápidamente, como vehículos de deportes de motor o aviones, puede resultar difícil enfocar. Esta función permite que la cámara rastree y enfoque áreas específicas como el conductor o el puesto de mando.

Menú

• MENU → AF → 2. AF → Detección del sujeto

 (Humano)	La cámara detecta personas. Realiza un seguimiento con el enfoque en elementos como el rostro, la cabeza, los ojos y la parte superior del cuerpo.
 (Deportes de motor)	La cámara detecta vehículos o motocicletas. Realiza un seguimiento con el enfoque en elementos como el chasis (principalmente de tipos utilizados en deportes de motor) o en el conductor.
 (Aviones)	La cámara detecta aviones y helicópteros. Realiza un seguimiento con el enfoque en elementos como el fuselaje o la cabina de mando.
 (Trenes)	La cámara detecta trenes. Realiza un seguimiento con el enfoque en elementos como coches o el compartimento del conductor.
 (Pájaros)	La cámara detecta pájaros. Realiza un seguimiento con el enfoque en elementos como la cabeza o los ojos.

 (Caninos y felinos)	La cámara detecta gatos, perros y animales similares. Realiza un seguimiento con el enfoque en elementos como la cabeza o los ojos.
Apag.	Seguimiento de la selección de sujeto desactivado.

☞ Cuando se selecciona un ajuste distinto de **[Apag.]**, **[S-AF]** (**[S-AF MF]**), y **[C-AF+TR]** (**[C-AF+TR MF]**) se fija en **[S-AF]** (**[S-AF MF]**), y **[C-AF+TR]** (**[C-AF+TR MF]**) se fija en **[C-AF]** (**[C-AF MF]**).

☞ Cuando la velocidad de fotogramas del sensor en el modo **S&Q** es de **[100fps]** o más rápido.

Toma de imágenes mediante [Detección del sujeto]

1. Dirija la cámara a su sujeto.

- Cuando la cámara detecte sujetos, aparecerá un marco blanco en el sujeto enfocado. Aparecerán marcos grises en otros sujetos. En el sujeto enfocado, aparecerá un marco adicional alrededor del marco blanco.

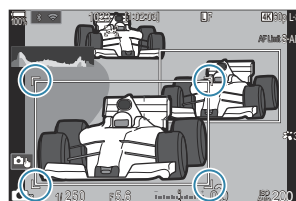

- Si el marco blanco que indica un sujeto para enfocar, cambie el tamaño y/o posición del Objetivo AF para que cubra el sujeto. Cuando el Modo objetivo AF está establecido en **[All]**, se enfocará el sujeto situado más cerca del centro de la pantalla.
- Cuando la cámara detecte elementos específicos como los ojos o el puesto de mando, también se mostrarán marcos blancos más pequeños sobre ellos. Estos marcos pueden ocultarse desde el menú [\(P.130\)](#).

Selección de sujeto

- Si el sujeto se mueve fuera del área del objetivo AF configurada, o si se detectan varios sujetos, el marco blanco que indica el sujeto para enfocar puede desaparecer o cambiar a otro sujeto.
- El sujeto a enfocar puede bloquearse (fijarse) pulsando el botón al que se haya asignado la función **[Selección de sujeto]** [\(P.354\)](#) en **[Ajustes de botón]** [\(P.352\)](#). Cuando se visualiza el marco blanco para el enfoque, si se pulsa el botón la cámara se bloquea en ese sujeto como sujeto a enfocar. Cuando no se visualiza el marco blanco para el enfoque, si se pulsa el botón la cámara selecciona y se fija en un sujeto cercano al objetivo AF como sujeto a enfocar.
- Si se detectan varios sujetos, puede seleccionar y bloquear el sujeto que desea enfocar girando el dial delantero o trasero mientras pulsa el botón.

- Si se detectan ojos mientras está seleccionada la opción [**👁️ Humano**], puede seleccionar y bloquear el sujeto que desea enfocar girando el dial delantero o trasero mientras pulsa el botón.
- Mientras esté bloqueado en un sujeto u ojo, aparecerá la palabra "Bloquear" en la pantalla. Estando bloqueado, puede cambiar rápidamente de sujeto o de ojo pulsando **△ ▽ ◀ ▶**.
- Para desbloquear el enfoque, vuelva a pulsar el botón al que haya asignado la función o pulse el botón **OK**. Si el sujeto bloqueado se pierde, el enfoque se desbloqueará.
- También puede tocar para seleccionar el sujeto a enfocar y bloquear o desbloquear el enfoque ([P.54](#)).

2. Pulse el botón de disparo hasta la mitad para enfocar.

- También puede realizar el enfoque pulsando el botón **AF-ON** ([P.120](#)).
- Cuando la cámara enfoque un sujeto, aparecerá un marco verde en la posición de enfoque.
- Cuando la cámara detecte elementos específicos como el conductor o el puesto de mando, los enfocará.
- Cuando se selecciona [**C-AF**] o [**C-AF MF**] como modo AF, la cámara seguirá rastreando y enfocando el sujeto con el marco blanco en toda la pantalla, incluso cuando el sujeto esté en movimiento, hasta que se suelte el botón. El área de seguimiento puede cambiarse ([P.127](#)).

3. Pulse el botón de disparo hasta el fondo para hacer la fotografía.

- ⚠️ Es posible que la cámara no logre detectar el sujeto dependiendo del sujeto o del filtro artístico seleccionado.
- ⚠️ Es posible que la cámara no logre detectar el sujeto dependiendo del tipo de sujeto o de las condiciones de disparo.
- ⚠️ Si se toman fotografías mientras el sujeto está bloqueado (parado) para enfocar con **📷 SH1** o **ProCap SH1** seleccionado en el modo de disparo ([P.195](#)), se puede liberar el bloqueo del sujeto.

Configuración del funcionamiento C-AF cuando la detección del sujeto está activada (Ajuste C-AF)

: **PASMB** /S&Q: **PASM**

Configure el funcionamiento del C-AF cuando dispare con la detección del sujeto activada.

Menú

• MENU → AF → 2. AF Ajuste → 

Área C-AF

Configure el área dentro de la cual se realiza el seguimiento C-AF cuando se detecta y enfoca un sujeto especificado para la fotografía parada.

Todos	Después de enfocar al sujeto una vez, la cámara lo sigue enfocando y siguiendo a lo largo de toda la pantalla de disparo.
	La cámara sigue al sujeto enfocado en el marco del objetivo AF seleccionado y continúa enfocándolo.

Área C-AF

Configure el área dentro de la cual se realiza el seguimiento C-AF cuando se detecta y enfoca un sujeto especificado para la grabación de vídeo.

Todos	Después de enfocar al sujeto una vez, la cámara lo sigue enfocando y siguiendo a lo largo de toda la pantalla de disparo.
	La cámara sigue al sujeto enfocado en el marco del objetivo AF seleccionado y continúa enfocándolo.

C-AF cuando

Configure la operación C-AF cuando no se pueda detectar un sujeto específico para la grabación de vídeo.

Sí	Incluso cuando no se puede detectar un sujeto específico, la cámara sigue enfocándolo.
No	Cuando no se puede detectar un sujeto específico, la cámara renuncia a enfocarlo.

Asignación de la prioridad del enfoque a los botones (📷 Botón 📦 AF)

📷: **PASMB** 📷/S&Q: **PASM**

Se pueden configurar puntos de enfoque separados para el botón de disparo y el botón **AF-ON** cuando se detecta un sujeto.

Menú

• MENU → AF → 2. AF → 📷 Botón 📦 AF



Seleccione Funcionamiento AF para cuando se pulse el botón de disparo a la mitad.

[📷] Prioridad: Realiza un seguimiento del enfoque del sujeto cuando lo detecta en el punto objetivo AF seleccionado.

[📷] Prioridad: Siempre realiza un seguimiento del enfoque en el punto objetivo AF seleccionado.



Seleccione el Funcionamiento AF para cuando se pulse el botón **AF-ON**.

[📷] Prioridad: Realiza un seguimiento del enfoque del sujeto cuando lo detecta en el punto objetivo AF seleccionado.

[📷] Prioridad: Siempre realiza un seguimiento del enfoque en el punto objetivo AF seleccionado.

Configuración de las visualizaciones de los marcos en los ojos detectados (Encuadre det. ojos)

 : **PASMB**  /S&Q: **PASM**

Puede escoger si desea visualizar marcos pequeños cuando la cámara detecte elementos pequeños como los ojos y los puestos de mando.

Menú

- MENU → AF → 2. AF → Encuadre det. ojos

Apag.	Los marcos no se muestran en elementos pequeños como los ojos o los puestos de mando.
Enc.	Los marcos se muestran en elementos pequeños como los ojos o los puestos de mando.

- Aunque se ajuste **[Encuadre det. ojos]** en **[Apag.]**, la cámara enfoca elementos específicos como los ojos o el puesto de mando cuando los detecta.

Prioridad objetivo central C-AF (C-AF Prioridad central)

: PASMB / S&Q : PASM

Cuando se enfoca usando el AF de sujeto en grupo en los modos **[C-AF]** y **[C-AF MF]**, la cámara siempre asigna la prioridad al sujeto central del grupo seleccionado para una serie repetida de operaciones de enfoque. La cámara solo enfoca usando los sujetos de alrededor del grupo de enfoque seleccionado si no puede enfocar usando el sujeto de enfoque central. Esto le ayuda a seguir a los sujetos que se mueven rápidamente pero de forma relativamente predecible. En la mayoría de situaciones se recomienda la prioridad central.

Menú

- MENU → AF → 4. AF → C-AF Prioridad central

1. Seleccione un Modo objetivo AF para el que desee que la cámara asigne siempre prioridad al objetivo central durante una serie repetida de operaciones de enfoque y coloque una marca de verificación (✓) a su lado.

- Seleccione una opción utilizando Δ ∇ y pulse el botón **OK** para colocar una marca de verificación (✓) a su lado. Para retirar la marca de verificación, pulse el botón **OK** de nuevo.



Pantalla de ajuste de C-AF Prioridad central



Cross	
Mid	
Large	
C1 – C4	Si coloca una marca de verificación (✓) junto a una opción, la cámara asignará siempre la prioridad al objetivo central durante una serie repetida de operaciones de enfoque cuando se utilice el Modo objetivo AF.

ⓘ [C1] – [C4] solamente se pueden marcar (✓) cuando el **[Tamaño]** horizontal o vertical especificado en [C1] – [C4] en [\[Aj. Modo objetivo AF\] \(P.112\)](#) es igual a 5 o superior.

Sensibilidad de seguimiento C-AF



(Sensibilidad C-AF / Sensibilidad C-AF)

: **PASMB** /S&Q: **PASM**

Puede escoger la rapidez con la que la cámara responde a los cambios de distancia respecto del sujeto mientras enfoca con **[C-AF]**, **[C-AF MF]**, **[C-AF+TR]** o **[C-AF+TR MF]** seleccionado para **[ Modo AF]** o con **[C-AF]** o **[C-AF+TR]** seleccionado para **[ Modo AF]**. Esta función puede ayudar al enfoque automático a seguir un sujeto que se mueve rápidamente o a impedir que la cámara vuelva a enfocar cuando un objeto pasa entre el sujeto y la cámara.

Menú

- **MENU** → **AF** → 4. **AF** →  Sensibilidad C-AF
- **MENU** → **AF** → 5. **Modo AF** →  Sensibilidad C-AF

- Escoja entre cinco niveles (**[ Sensibilidad C-AF]**) / tres niveles (**[ Sensibilidad C-AF]**) de la sensibilidad del seguimiento.
- Cuanto mayor sea el valor, más alta será la sensibilidad. Escoja valores positivos para sujetos que entran de repente en el encuadre, que se alejan rápidamente de la cámara o que cambian de velocidad o se detienen de repente mientras se acercan o alejan de la cámara.
- Cuanto más bajo sea el valor, menor será la sensibilidad. Escoja valores negativos para impedir que la cámara vuelva a enfocar cuando un sujeto se oscurece brevemente a causa de otros objetos o para impedir que la cámara enfoque en el fondo cuando no pueda mantener el sujeto en el objetivo AF.

Velocidad de enfoque C-AF (👤 Velocidad de C-AF)

📷: PASM B 👤/S&Q: PASM

Puede escoger la rapidez con la que la cámara responde a los cambios de distancia respecto del sujeto mientras se selecciona **[C-AF]** o **[C-AF+TR]** para el modo de enfoque. Esto puede utilizarse para ajustar el tiempo que tarda la cámara en volver a enfocar cuando, por ejemplo, cambia de sujetos.

Menú

• MENU → AF → 5. Modo AF → 👤 Velocidad C-AF

- Escoja entre cinco niveles de velocidad de enfoque.
- El reenfoque es más rápido cuando se define al lado + y al lado -. Colóquelo en el lado - para enfocar suavemente la cámara desde fuera de foco.

Funciones para cambiar el funcionamiento de la cámara en lo relacionado con el enfoque

Rango de enfoque de objetivo (📷 Limitador AF)

📷: **PASMB** 📷/S&Q: **PASM**

Elija el rango en el que la cámara enfocará utilizando el enfoque automático. Esto resulta efectivo en situaciones en las que se presenta un obstáculo entre el sujeto y la cámara durante la operación de enfoque, causando cambios drásticos en el enfoque. También puede usarlo para evitar que la cámara enfoque objetos en primer plano cuando se dispara a través de una valla, ventana o similar.

Uso de los ajustes guardados en [Limitador AF]

Menú

- MENU → AF → 4. AF → 📷 Limitador AF

1. Resalte [**Limitador AF**] usando los botones Δ ∇ y pulse el botón **OK**.
2. Seleccione [**Enc1**], [**Enc2**] o [**Enc3**] usando los botones Δ ∇ y pulse el botón **OK**.

📷 Limitador AF	
Limitador AF	Apag.
Distancia para Enc1	5.0–999.9m
Distancia para Enc2	10.0–999.9m
Distancia para Enc3	50.0–999.9m
Prioridad al disparo	Enc.

📷 Pantalla de ajuste del limitador AF

Apag. La cámara no utiliza el rango de distancias de enfoque guardado.

Enc1	La cámara utiliza el rango guardado en [Distancia para Enc1] .
Enc2	La cámara utiliza el rango guardado en [Distancia para Enc2] .
Enc3	La cámara utiliza el rango guardado en [Distancia para Enc3] .

3. Regrese a la pantalla de ajuste del Limitador AF.

ⓘ El limitador AF no está disponible en los casos siguientes.

- Cuando el limitador de enfoque está activado en el objetivo
- Cuando se utiliza el horquillado de enfoque o el apilado de enfoque
- En el modo de vídeo o mientras se graba un vídeo  o **S&Q**
- Cuando **[AF]** o **[AFMF]** se selecciona para modo de enfoque

Configuración del [Limitador AF]

1. Configure las opciones.

- Pulse $\Delta \nabla$ para seleccionar un elemento y pulse el botón **OK** para visualizar el menú de ajuste.
- Pulse el botón **OK** de nuevo para volver a la pantalla de ajuste del  Limitador AF.

Limitador AF	
Limitador AF	Enc1
Distancia para Enc1	5,0-999,9m
Distancia para Enc2	10,0-999,9m
Distancia para Enc3	50,0-999,9m
Prioridad al disparo	Enc.

Distancia para Enc1	Define el rango de distancias de enfoque. El rango de distancias de enfoque puede ajustarse de 000,0 a 999,9 m/pies.
Distancia para Enc2	Utilice $\triangleleft \triangleright$ para moverse entre dígitos y unidades (m/ft) y cambiar las opciones con $\Delta \nabla$.
Distancia para Enc3	
Prioridad al disparo	[Apag.] : Cumple con el ajuste [Prioridad al disparo] (P.122). [Enc.] : El obturador aún puede abrirse si la cámara no puede enfocar cuando se selecciona un ajuste distinto de [Apag.] para [Limitador AF] .

ⓘ Las cifras mostradas en **[Distancia para Enc1]** – **[Distancia para Enc3]** están pensadas solo como guías.

Escaneo del objetivo C-AF (📷 Escáner AF)

📷: PASMB 👤/S&Q: PASM

Escoja si desea que la cámara realice una exploración del enfoque. Si la cámara no es capaz de enfocar, buscará la posición de enfoque pasando el objetivo de la distancia de enfoque mínima hasta infinito. Puede limitar el funcionamiento de la búsqueda si así lo desea. La opción surte efecto cuando se selecciona [C-AF], [C-AF+TR], [C-AF MF], o [C-AF+TR MF] para [📷 Modo AF] (P.103).

Menú

- MENU → AF → 4. AF → 📷 Escáner AF

Apag.	La cámara no realizará ninguna búsqueda si no es capaz de enfocar. Esto evita el cambio de enfoque hasta tal punto que es posible que deje de ver su sujeto al intentar seguir objetos pequeños, etc.
Enc.	Cuando no sea capaz de enfocar, la cámara realizará una búsqueda solamente una vez. La cámara no realizará ninguna búsqueda siempre que la operación de enfoque continúe.

- Independientemente de la opción seleccionada para [📷 Escáner AF], la cámara realizará una búsqueda una vez si no es capaz de enfocar al seleccionar [S-AF] o [S-AF MF] para el [📷 Modo AF].

Enfoque automático de ajuste fino (📷 Ajuste enfoque AF)

📷: PASMB 👤/S&Q: PASM

Enfoque automático de detección de fase de ajuste fino. El enfoque puede ajustarse en hasta ± 20 pasos.

Menú

• MENU → AF → 4. AF → 📷 Ajuste enfoque AF

- ⌚ Normalmente no hay necesidad de ajustar el enfoque automático de ajuste fino con este elemento. El enfoque de ajuste fino puede evitar que la cámara enfoque normal.
- ⌚ El ajuste fino del enfoque no se aplica en los modos [S-AF] y [S-AF MF].

Uso del valor de ajuste del enfoque guardado

1. Resalte [Ajuste enfoque AF] usando los botones $\Delta \nabla$ y pulse el botón OK.
2. Resalte [Enc.] usando los botones $\Delta \nabla$ y pulse el botón OK.

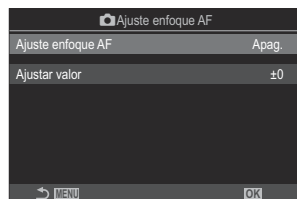

📷 Pantalla de ajuste del Ajuste enfoque AF

Apag.	La cámara no utiliza el valor de ajuste de enfoque guardado.
Enc.	La cámara utiliza el valor de ajuste de enfoque guardado.

3. Regrese a la pantalla de ajuste del 📷 Ajuste enfoque AF.

Configuración de [Ajuste enfoque AF]

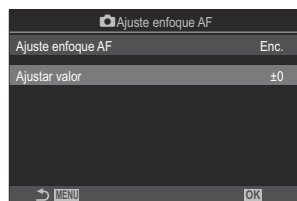

1. Configure las opciones.

- Pulse Δ ∇ para seleccionar un elemento y pulse el botón **OK** para visualizar el menú de ajuste.
- Pulse el botón **OK** de nuevo para volver a la pantalla de ajuste del  Ajuste enfoque AF.



Ajustar valor

Permite ajustar el enfoque para todos los objetivos. El enfoque puede ajustarse en hasta ± 20 pasos.
[-20] – [±0] – [+20]

-  Puede acercar el zoom en la pantalla mediante el dial frontal o el botón  comprobar los resultados.
-  Puede tomar una imagen de muestra para comprobar los resultados pulsando el botón de disparo antes de pulsar el botón **OK**.

Asistencia para el autoenfoco del Iluminador AF (Iluminador AF)



El iluminador AF se enciende para facilitar la operación de enfoque cuando la iluminación es deficiente.

Menú

- MENU → AF → 3. AF → Iluminador AF

Enc.	El iluminador se enciende durante el enfoque automático si el sujeto está deficientemente iluminado.
Apag.	El iluminador no se enciende aunque el sujeto esté deficientemente iluminado.

① Para utilizar esta función en modo de silencio, es necesario configurar el ajuste **[Ajustes de silencio[▼]]** (P.204).

Modo Pantalla de objetivo AF (Puntos Área AF)

: **PASMB** /S&Q: **PASM**

En el modo de enfoque automático, un objetivo de enfoque verde muestra la posición del sujeto que la cámara ha enfocado. Este elemento controla la visualización del objetivo de enfoque.

Menú

- MENU → AF → 3. AF → Puntos Área AF

Apag.	El objetivo de enfoque no se muestra.
Enc1	El objetivo de enfoque se visualiza sólo brevemente después de que la cámara enfoque.
Enc2	Una vez que la cámara realiza el enfoque, se habilita el sujeto AF en grupo y la cámara mostrará objetivos de AF para todas las zonas enfocadas con el botón de disparo pulsado a la mitad o el botón AF-ON pulsado.

Funciones para ajustar la posición de enfoque

Coincidir la selección del objetivo AF con la orientación de la cámara (📷 Vincul. a orientación [⋮])"

📷: **PASMB** 👤/S&Q: **PASM**

La cámara se puede ajustar para cambiar la posición del objetivo AF y el modo objetivo AF automáticamente cuando detecta que se ha girado entre las orientaciones de paisaje (amplio) o retrato (vertical). Girar la cámara cambia la composición y, de esta manera, también la posición del sujeto en el fotograma. La cámara puede almacenar el modo objetivo AF y la posición del objetivo AF por separado de acuerdo con la orientación de la cámara. Cuando esta opción está activa, [📷 \[⋮\] Definir Inicio \(P.143\)](#) se puede usar para almacenar posiciones de inicio independientes para orientaciones de paisaje y retrato.

Menú

- **MENU** ➔ **AF** ➔ 6. Ajustes y Operación AF ➔ 📷 Vincul. a orientación [⋮]

1. Seleccione una función con la que desee guardar ajustes diferentes para las orientaciones de paisaje y retrato y coloque una marca de verificación (✓) a su lado.

- Seleccione una opción utilizando Δ ∇ y pulse el botón **OK** para colocar una marca de verificación (✓) a su lado. Para retirar la marca de verificación, pulse el botón **OK** de nuevo.

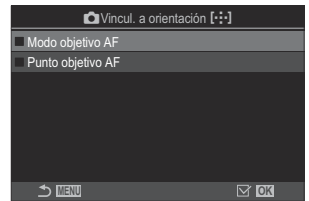

 Pantalla de ajuste de [:::] Vincul. a orientación

Modo objetivo AF	Cuando coloque una marca de verificación (✓) junto a este elemento, la cámara guardará posiciones de objetivo AF independientes (p. ej. [:::]All, [:::]Small) para las orientaciones de paisaje y retrato.
Punto objetivo AF	Cuando coloque una marca de verificación (✓) junto a este elemento, la cámara guardará posiciones de objetivo AF independientes para las orientaciones de paisaje y retrato.

2. Volver a visualizarse la pantalla de ajuste  Vincul. a orientación [:::].

3. Pulse el botón **MENU** para regresar a la pantalla de disparo.

4. Elija el modo objetivo AF o la posición objetivo con la cámara: primero en una orientación y luego en la otra.

- Se almacenan ajustes separados para la orientación paisaje, la orientación retrato con la cámara girada hacia la derecha y la orientación retrato con la cámara girada hacia la izquierda.

Selección de la posición de inicio AF (📷 [⋮] Inicio)

📷: PASMB 👤/S&Q: PASM

Escoja la posición de inicio para la función [⋮]Inicio. La función [⋮]Inicio le permite traer una posición de inicio guardada anteriormente para el Objetivo AF con solo tocar un botón. Este elemento se usa para escoger la posición de inicio.

Menú

• MENU → AF → 6. Ajustes y Operación → 📷[⋮] AF Inicio

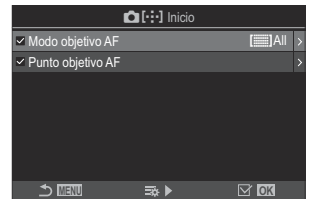

1. Seleccione un ajuste que quiera guardar con la posición de inicio y coloque una marca de verificación (✓) junto a este.
 - Seleccione una opción utilizando Δ ▽ y pulse el botón **OK** para colocar una marca de verificación (✓) a su lado. Para retirar la marca de verificación, pulse el botón **OK** de nuevo.



Modo objetivo AF	Permite escoger el modo objetivo AF para la posición de inicio. Solo estarán disponibles las opciones seleccionadas para 📷 Aj. Modo objetivo AF (P.112) .
Punto objetivo AF	Permite escoger la posición objetivo de enfoque para la posición de inicio.

2. Pulse ▷ para configurar opciones para el elemento seleccionado.
 - Escoja los ajustes para la posición de inicio
 - Cuando **📷 Vincul. a orientación [⋮]** está activa, deberá seleccionar la orientación paisaje o retrato (cámara girada a la izquierda/derecha) antes de presionar el botón **OK** para mostrar las opciones.

Utilización de la función []Inicio

En [ **Función Botón**] (P.352), asigne []Inicio a un botón. El objetivo AF se mueve a la posición de inicio guardada al pulsar el botón.

Selección de objetivo AF ([]Ajustes pantalla selec.)

: **PASMB** /S&Q: **PASM**

Elija los roles que desempeñan los diales delantero y trasero o las teclas de control durante la selección del objetivo AF. Los controles utilizados se pueden seleccionar de acuerdo con la forma en que se usa la cámara o de forma personalizada.

Menú

• MENU → AF → 6. Ajustes y Operación → []Ajustes pantalla selec.

Botón	<p>Asigne roles a los diales delantero y trasero.</p> <p>[Apag.]: Ninguno.</p> <p>[Pos]: Coloque el objetivo AF (P.108).</p> <p>[Mode]: Elija el modo de objetivo AF (p. ej., []All, []Small) (P.109).</p>
Botón	<p>Asigne roles a .</p> <p>[Apag.]: Ninguno.</p> <p>[Pos]: Coloque el objetivo AF (P.108).</p> <p>[Mode]: Elija el modo de objetivo AF (p. ej., []All, []Small) (P.109).</p>

Activación del ajuste al borde de selección de objetivo AF ([⋮] Config. del bucle)

📷: PASMB 👤/S&Q: PASM

Puede elegir si la selección del objetivo AF "se ajusta" a los bordes de la pantalla. También puede elegir si tiene la opción de seleccionar [⋮]All (todos los objetivos) antes de que la selección del objetivo AF "se ajuste" al borde opuesto de la pantalla.

Menú

• MENU → AF → 6. Ajustes y Operación AF → [⋮] Config. del bucle

[⋮] Selección del bucle

[Apag.]: Ajuste deshabilitado. La selección del objetivo se mantiene dentro de los bordes de la pantalla.

[Circular 1]: Si continúa presionando los botones Δ ∇ \triangleleft \triangleright en la misma dirección después de ajustarse al borde de la pantalla, se seleccionará el objetivo de la misma fila o columna en el borde opuesto.

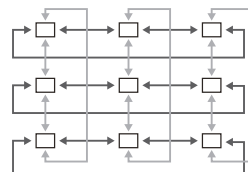

"Circular 1"

[Circular 2]: Si continúa presionando los botones Δ ∇ \triangleleft \triangleright en la misma dirección después de ajustarse al borde de la pantalla, se seleccionará el objetivo de la misma fila o columna en el borde opuesto.

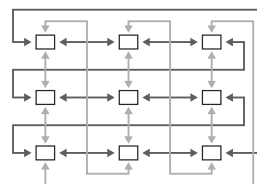

"Circular 2"

Vía [⋮]All

[No]: La selección de objetivos no pasa por [⋮]All (todos los objetivos) antes de ajustar al borde.

[Sí]: Si se elige **[Circular 1]** o **[Circular 2]** para **[⋮] Selección del bucle**, la selección de objetivos pasará por [⋮]All (todos los objetivos) antes de pasar al borde opuesto.

🔔 Si se oculta [⋮]All (todos los objetivos) en **[📷 Aj. Modo objetivo AF] (P.112)** se fijará **[Vía [⋮]All]** en **[No]**.

- ⚠ Los objetivos AF no se ajustan durante el disparo, por ejemplo durante el disparo secuencial.
- ⚠ [**⏏**] **Selección del bucle** se fija en **[Apag.]** durante la grabación de vídeos y cuando se selecciona [**⏏**AF] o [**⏏**AFMF] para el modo de enfoque.

Selección de Objetivo AF táctil para la fotografía mediante visor(Teclado sujeto AF)

: **PASMB** /S&Q: **PASM**

Utilice los controles táctiles del monitor para seleccionar el objetivo AF durante la fotografía mediante visor. Deslice un dedo por el monitor para situar el objetivo del enfoque mientras visualiza su sujeto en el visor.

Menú

- MENU → AF → 6. Ajustes y Operación AF → Teclado sujeto AF

Apag.	Los controles táctiles del monitor no se pueden utilizar para la selección del Objetivo AF durante la fotografía mediante visor.
Enc.	Los controles táctiles del monitor pueden utilizarse para la selección del Objetivo AF durante la fotografía mediante visor. Toque suavemente el monitor dos veces para habilitar o deshabilitar la selección táctil del Objetivo AF. Cuando el objetivo alcance el borde de la pantalla y levante y deslice el dedo de nuevo, el Objetivo AF se moverá al otro lado o se establecerá en modo  All (todos los objetivos) en función del ajuste de [[::]] Selección del bucle (P.146).

 Cuando se seleccione **[Enc.]**, también se podrán utilizar los controles táctiles para colocar el marco del zoom (P.114).

Otras funciones útiles para enfocar



Ayuda de enfoque manual (Asist MF)

: **PASMB** /S&Q: **PASM**

Se trata de una función de asistencia de enfoque para MF. Al girar el anillo de enfoque, el borde del sujeto se realza o una parte de la pantalla se aumenta.

Menú

- MENU → AF → 7. MF → Asist MF

Ampliar	<p>Permite ampliar una parte de la pantalla.</p> <p>[Apag.]: Visualización normal.</p> <p>[Enc.]: Permite ampliar una parte de la pantalla. La parte de la pantalla aumentada puede definirse previamente a través del objetivo de AF.  "Selección de un objetivo de enfoque (Punto objetivo AF)" (P.108)</p>
Peaking	<p>Muestra contornos claramente definidos con mejora de bordes.</p> <p>[Apag.]: Visualización normal.</p> <p>[Enc.]: Muestra contornos claramente definidos con mejora de bordes. Puede seleccionar el color y la intensidad del realce.  "Opciones de peaking de enfoque (Ajustes de peaking)" (P.151)</p>
Indicador de enfoque	<p>Mediante la rotación del anillo de enfoque durante el enfoque manual se visualiza un indicador en el que aparece la dirección y la cantidad de rotación aproximada necesarios para enfocar el sujeto.</p> <p>[Apag.]: Visualización normal.</p> <p>[Enc.]: Mediante la rotación del anillo de enfoque durante el enfoque manual se visualiza un indicador en el que aparece la dirección y la cantidad de rotación aproximada necesarios para enfocar el sujeto.</p>

 Cuando se está usando el peaking, los bordes de los sujetos pequeños tienden a realzarse con mayor fuerza. Esto no es una garantía de un enfoque correcto.

- ⑦ El zoom de enfoque no está disponible en los casos siguientes:
 - Durante la grabación de vídeo / al seleccionar **[C-AF MF]** o **[C-AF+TR MF]** para el modo de enfoque / durante una exposición múltiple / al ajustar **[Teleconvertidor digital]** en **[Enc.]** en el modo **S&Q**
- ⑦ Cuando se utilicen objetivos de terceros con un mecanismo de acoplamiento de enfoque, es posible que la dirección de este y la visualización del Indicador de enfoque aparezcan invertidos. En tal caso, cambie el ajuste de **[Anillo Enfoque]** (P.155).
- ⑦ El Indicador de enfoque no se puede visualizar si se utiliza el objetivo del sistema Four-Thirds
- ⚙️ Gire el dial delantero o trasero para acercar o alejar durante el zoom de enfoque.
- ⚙️ Pulse el botón **INFO** para cambiar el color y la intensidad cuando aparezca el peaking.

Opciones de peaking de enfoque (Ajustes de peaking)

 : **PASMB**  / **S&Q: PASM**

Resalta objetos usando contornos de color. De esta manera, los objetos enfocados son más fáciles de ver durante el enfoque manual y similares.

Botón

- Botón al que se le ha asignado **[Peaking]** Botón → **INFO**

Menú

- **MENU** → **AF** → 7. **MF** → Ajustes de peaking

Color peaking	Elija el color de peaking del enfoque. [Blanco] / [Negro] / [Rojo] / [Amarillo]
Realzar la intensidad	Elija el nivel de peaking del enfoque. [Bajo] / [Normal] / [Alto]
Aj. brillo imagen	Ajuste el brillo del fondo para que sea más fácil ver el peaking de enfoque. [Apag.] : Visualización normal. [Enc.] : Permite ajustar el brillo de fondo.

 Cuando se selecciona **[Enc.]** para **[Aj. brillo imagen]**, la visualización de Live View puede ser más brillante o más oscura que la fotografía final.

Uso del peaking de enfoque

Las siguientes opciones están disponibles para utilizar el peaking de enfoque.

- **Asignación de [Peaking] a un control mediante [📷 Función Botón] o [🔗 Función Botón]:**
Peaking de enfoque puede asignarse a un control mediante la selección de **[Peaking]** para **[📷 Función Botón]** (P.352) o **[🔗 Función Botón]** (P.352). La pulsación del botón permite el peaking de enfoque. **[Peaking]** también puede seleccionarse para **[Multifunción]** (P.363).
- **Uso de [Peaking] para [Asist MF]:**
Si se selecciona **[Peaking]** para **[Asist MF]**, el peaking de enfoque se activará automáticamente cuando se gire el anillo de enfoque.

🔗 Pulse el botón **INFO** para ver las opciones de peaking.

Selección de una distancia de enfoque para MF Preajuste (Distancia MF preaj.)

: **PASMB** /S&Q: **PASM**

Defina la posición de enfoque para MF Preajuste
Especifique el número y la unidad (m o ft).

Menú

- **MENU** → **AF** → 7. MF → Distancia MF preaj.

- ⓘ Si el objetivo está equipado con un limitador de enfoque, desactívelo antes de continuar.
- ⓘ Las cifras visualizadas están pensadas solo como guías.



Desactivación del Bloqueo de MF (Bloqueo de MF)

 : **PASMB**  / **S&Q: PASM**

Deshabilite el bloqueo de enfoque manual, que se encuentra disponible en algunos objetivos. Esto puede evitar que el giro accidental del anillo de enfoque desactive el enfoque automático.

Menú

- MENU → AF → 7. MF → Bloqueo de MF

Operativo	La cámara responde a la posición del anillo de enfoque del objetivo.
Inoperativo	La cámara enfoca según la opción seleccionada para [ Modo AF] / [ Modo AF], independientemente de la posición del anillo de enfoque del objetivo.

- ⓘ El enfoque manual mediante el anillo de enfoque del objetivo no está disponible al seleccionar [**Inoperativo**] para [**Bloqueo de MF**] incluso si el anillo de enfoque del objetivo está en la posición de enfoque manual.
- 🔧 Bloqueo de MF está disponible con los objetivos Micro Four Thirds fabricados por OM Digital Solutions u OLYMPUS. Si desea obtener información detallada acerca de los objetivos equipados con Bloqueo de MF, consulte "[Objetivo con bloqueo de MF](#)" (P475).

Dirección del anillo de enfoque (Anillo Enfoque)

: **PASMB** /S&Q: **PASM**

Escoja la dirección de rotación del anillo de enfoque para ajustar el enfoque.

Menú

- **MENU** → **AF** → 7. MF → Anillo Enfoque



Gire el anillo hacia la izquierda para aumentar la distancia de enfoque.



Gire el anillo hacia la derecha para aumentar la distancia de enfoque.

Restablecimiento de la posición del objetivo durante el apagado (Restablecer objetivo)

: **PASMB** /S&Q: **PASM**

Tiene la opción de no restablecer la posición de enfoque del objetivo al apagar la cámara. Esto le permite apagar la cámara sin cambiar la posición del enfoque.

Menú

- **MENU** → **AF** → 7. **MF** → Restablecer objetivo

Apag.	La posición de enfoque del objetivo no se restablece al apagar la cámara. Los objetivos con zoom eléctrico también regresan a la posición del zoom en la que se encontraban antes de apagar la cámara.
Enc.	La posición de enfoque del objetivo se restablece al apagar la cámara.





Medición y exposición

Control de la exposición (Compensación de la exposición)

: **PASMB** /S&Q: **PASM**

La exposición seleccionada automáticamente por la cámara puede modificarse para adaptarla a su intención artística. Escoja valores positivos para que las imágenes sean más claras y valores negativos para que las imágenes sean más oscuras.

Botón

- En modos de disparo distintos de **M**: **Fn** botón →    
- En el modo de disparo **M**: Gire el dial delantero o trasero mientras pulsa el botón **Fn**.

Panel de control súper

- **OK** → Comp. exposición.



- ① Negativo (-)
- ② Sin compensación (0)
- ③ Positivo (+)

- Durante la toma de fotografías, la compensación de exposición puede ajustarse en hasta $\pm 5,0$ EV. El visor y la Live View muestran los efectos de los valores que no superan $\pm 3,0$ EV. La barra de exposición parpadea cuando el valor supera $\pm 3,0$ EV.
- Durante la grabación de vídeo, la compensación de exposición puede ajustarse en $\pm 3,0$ EV.
- Puede usar los diales delantero y trasero o los controles táctiles para ajustar la exposición durante la grabación de vídeo.



- ① Barra de exposición
- ② Valor de compensación de exposición

☞ Para obtener una vista preliminar de los efectos de la compensación de exposición en la Live View, seleccione **[Estándar]** para **[Modo LV]** (P.380) y **[Apag.]** para **[Visión nocturna]** (P.381).

Ajuste de la compensación de exposición

Modos P, A y S

1. Gire el dial delantero para ajustar la compensación de exposición.
 - También puede elegir un valor pulsando el botón **Fn** y utilizando los botones **<>**.
2. Suelte el obturador.

Modo M

En el modo **[M]**, seleccione **[P/A/S/M]** para **[ISO Autom]** (P.176) y **[Auto]** para **[ISO]** (P.171).
 En el modo **[S&Q]**, seleccione **[S&Q]** para **[ISO Autom]** (P.176) y **[Auto]** para **[ISO]** (P.171).

1. Pulse el botón **Fn** y, a continuación, gire el dial delantero o el dial trasero para ajustar la compensación de exposición.
2. Suelte el obturador.

Restablecimiento de la compensación de la exposición

Para reiniciar la compensación de exposición, mantenga pulsado el botón **OK**.

Pasos de EV para el control de la exposición (Pasos EV)

: **PASMB** /S&Q: **PASM**

Elija el tamaño de los incrementos utilizados al ajustar la velocidad de obturación, la apertura, la compensación de exposición y otros ajustes relacionados con el disparo. Elija entre 1/3, 1/2 y 1 EV.

Menú

- MENU →  → 4. Exposición → Pasos EV

Exposición de ajuste fino (Ajuste de Exposición)



 : **PASMB**  / **S&Q: PASM**

Define la exposición. Use esta opción si desea que los resultados de la exposición automática sean consistentemente más brillantes o más oscuros.

- ① El ajuste fino no se requiere normalmente. Use solo según sea necesario. En circunstancias normales, la exposición se puede ajustar utilizando la compensación de exposición (P.157).
- ① La exposición de ajuste fino reduce la cantidad de compensación de exposición disponible en la dirección (+ o -) de la exposición que se ajustó.

Menú

- MENU →  → 4. Exposición → Ajuste de Exposición

 (Medición ESP digital)	Establezca la cantidad de ajuste preciso para cuando el método de medición sea A. [-1] – [±0] – [+1]
 (ponderado en el centro)	Establezca la cantidad de ajuste preciso para cuando el método de medición sea B. [-1] – [±0] – [+1]
 (fotómetro puntual)	Establezca la cantidad de ajuste preciso para cuando el método de medición sea C. [-1] – [±0] – [+1]

Reducción de destellos con iluminación LED (📷 Escanear parpadeo / 👤 Escanear parpadeo)

📷: **PASMB** 👤/S&Q: **PASM**

Pueden aparecer franjas en las fotografías realizadas con iluminación LED. Utilice [📷 Escanear parpadeo] / [👤 Escanear parpadeo] para optimizar la velocidad del obturador mientras visualice franjas en la pantalla.

- ⚠ Este elemento puede utilizarse en modo silencioso y con el disparo Pro Capture mientras se utiliza el modo de disparo **S** o el **M** en modo 📷.
- ⚠ El rango de velocidades de obturación disponibles se reduce.

Menú

- MENU → 📷₁ → 4. Exposición → 📷 Escanear parpadeo
- MENU → 👤 → 1. Ajustes básicos/Calidad de imagen → 👤 Escanear parpadeo

- Cuando se establezca en [Enc.], "FlickerScan" se visualizará.



- ⚠ El peaking de enfoque y el panel de control súper LV no están disponibles en la pantalla Escanear parpadeo. Para ver estos elementos, primero pulse el botón **INFO** para salir de la pantalla de barrido de parpadeo.

Selección de la velocidad del obturador

- Escoja una velocidad del obturador usando el dial delantero o trasero, o los botones Δ ∇ . Si lo desea, puede seleccionar la velocidad del obturador manteniendo presionado Δ ∇ .
- Además, puede girar el dial frontal para ajustar la velocidad del obturador en los incrementos de exposición seleccionados para **[Pasos EV]** (P.160).
- Continúe ajustando la velocidad de obturación hasta que no se vean franjas en la pantalla.
- La ampliación de la pantalla (P.114) facilita la comprobación de la presencia de franjas.
- Pulse el botón **INFO**; la pantalla cambia y "FlickerScan" desaparecerá. Puede ajustar la compensación de exposición y la apertura. Puede hacerlo usando el dial delantero o trasero, o bien el panel de flechas.
- Pulse el botón **INFO** repetidamente hasta que vuelva a aparecer la pantalla de barrido de parpadeo.

Elegir cómo mide la cámara la luminosidad (Medición)

 : **PASMB**  / **S&Q: PASM**







Puede escoger cómo medirá la cámara el brillo del sujeto.

Panel de control súper

- **OK** → Medición

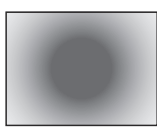
Menú

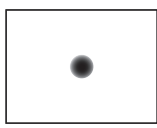
- **MENU** →  → 5. Medición → Medición

	Medición ESP digital	Adecuada para la mayoría de escenas, incluidos los sujetos con sombras oscuras. La cámara mide 324 áreas del marco y calcula la exposición óptima teniendo en cuenta la naturaleza de la escena.	
	Medición de promedio ponderado en el centro	Adecuada para composiciones que sitúan al sujeto principal en el centro del encuadre. La cámara establece la exposición con base en el nivel de luz promedio para todo el marco a la vez que asigna el mayor peso al área del centro.	
	Fotómetro puntual	Utilice un área específica de la exposición de medición del sujeto. La cámara mide una pequeña parte (aproximadamente el 2 %) del encuadre.	
	Fotómetro puntual (Altas luces)	Aumenta la exposición del Fotómetro puntual. Garantiza que los sujetos brillantes aparezcan claros.	
	Fotómetro puntual (sombra)	Reduce la exposición del Fotómetro puntual. Garantiza que los sujetos oscuros aparezcan oscuros.	

 La posición de medición de luminosidad puede definirse en el objetivo AF seleccionado.



 "Medición del objetivo del enfoque (Fotómetro puntual[::~])" (P.170)

Bloqueo de exposición (bloqueo AE)

: **PASMB** /S&Q: **PASM**

Puede bloquear la exposición pulsando el botón. Utilice esta función cuando quiera ajustar el enfoque y la exposición por separado o cuando quiera disparar varias imágenes con la misma exposición.

Botón

-  modo: El botón al que se ha asignado la función **[AEL]** en **[ Botón Función]**
- /S&Q modos: **CP** botón

🕒 En modo  es necesario asignar **[AEL]** (P.354) a un control por adelantado utilizando **[ Función Botón]** (P.352).

🔗 La cámara puede configurarse para liberar el bloqueo automáticamente tras la toma de imágenes.

 **[AEL Restable. autom.]** (P.167)

- Si pulsa una vez el botón AEL, la exposición se bloquea y aparece "AEL".
- Pulse el botón una vez más para liberar el bloqueo AE.
- El bloqueo se libera si acciona el dial de modo, el botón **MENU** o el botón **OK**.

Medición de exposición de bloqueo AE (Medición durante **AEL**)





 : **PASMB**  /S&Q: **PASM**

Permite escoger el método de medición usado para medir la exposición cuando la exposición está bloqueada usando el botón **[AEL]** (P.354) está definida como **[ Función Botón]** (P.352).

Menú

• **MENU** →  → 5. Medición → Medición durante **AEL**

- Para obtener más información sobre Bloqueo AE, consulte "[Bloqueo de exposición \(bloqueo AE\)](#)" (P.165).

Auto	La exposición se mide usando el método seleccionado para Medición] (P.164).
 (ponderado en el centro)	La cámara establece la exposición con base en el nivel de luz promedio para todo el marco a la vez que asigna el mayor peso al área del centro.
 (fotómetro puntual)	La cámara mide una pequeña parte (aproximadamente el 2 %) del encuadre.
 Hi (medición puntual de altas luces)	Aumenta la exposición del Fotómetro puntual. Garantiza que los sujetos brillantes aparezcan claros.
 Sh (medición puntual de sombras)	Reduce la exposición del Fotómetro puntual. Garantiza que los sujetos oscuros aparezcan oscuros.

Liberación del bloqueo AE después de la toma de imágenes (**AEL** Restable. autom.)

 : **PASMB**  /S&Q: **PASM**

Configure la cámara para que libere el bloqueo automáticamente después de disparar con la exposición bloqueada mediante el botón al que se ha asignado la función **[AEL]** (P.354) en **[Función Botón]** (P.352).

Menú

• **MENU** →  → 5. Medición → **AEL** Restable. autom.

No	La exposición permanece bloqueada después de la toma de imágenes. Pulse el botón AEL para liberar el bloqueo.
----	--

Sí	El bloqueo de la exposición se libera después de la toma de imágenes.
----	---

👉 Si se toman varias fotos mediante funciones como los disparos secuenciales, el autodisparador personalizado o los disparos a intervalos, se liberará el bloqueo de la exposición tras tomarse una serie de fotos.



Bloqueo de la exposición al pulsar el botón de disparo a la mitad (AEL pres. mitad)



: **PASMB** /S&Q: **PASM**

Configure la cámara para que bloquee la exposición al pulsar el botón de disparo a la mitad.

Menú

• MENU → 1 → 5. Medición → AEL pres. mitad 

No	La exposición no se bloquea al pulsar el botón de disparo a la mitad. La exposición se determina en función de las condiciones de disparo al pulsar el botón de disparo hasta el fondo.
Sí	La exposición se bloquea al pulsar el botón de disparo a la mitad.
Solo S-AF	La exposición se bloquea al pulsar el botón de disparo a la mitad solo cuando el modo AF es [S-AF], [S-AF MF], [ AF] o [ AF MF].

- ⓘ Si se bloquea la exposición pulsando el botón al que se ha asignado la función **[AEL]** (P.354) en **[Función Botón]** (P.352), permanecerá bloqueada al pulsar el botón de disparo a la mitad independientemente de este ajuste.
- 🔧 Si configura la cámara de modo que no bloquee la exposición al pulsar el botón de disparo a la mitad, puede escoger si desea que la cámara mida el brillo de cada fotograma durante la toma secuencial.  "Ajuste de las opciones de medición para el disparo secuencial (Medición durante )" (P.169)

Ajuste de las opciones de medición para el disparo secuencial (Medición durante)





: **PASMB** /S&Q: **PASM**

Menú

- MENU →  → 5. Medición → Medición durante 

No La cámara mide la exposición al capturar el primer fotograma y la exposición se bloquea durante la toma de imágenes secuencial.

Sí La cámara mide el brillo y determina la exposición de cada fotograma.

- ⚠ Si se bloquea la exposición pulsando el botón **[AEL]** (P.354) fal que se ha asignado la función **[ Función Botón]** (P.352) (P.165) o al pulsar el botón de disparo a la mitad (P.168)", la exposición permanece bloqueada durante la toma de imágenes secuencial aunque **[Medición durante ** está definida como **[Sí]**.
- ⚠ Al ajustar [SH1] o **[ProCap SH1]** está definido, **[Medición durante ** se fijará en **[No]**.

Medición del objetivo del enfoque (Fotómetro puntual[·:·])

: **PASMB** /S&Q: **PASM**



Elija si desea que la cámara mida el objetivo AF actual al seleccionar [] para **[Medición]**. La configuración puede ajustarse por separado para las mediciones Puntual, Puntual de altas luces y Puntual Sombras.

Menú

• **MENU** →  → 5. Medición → Fotómetro puntual[·:·]

1. Seleccione un método de medición con el que desee que mida la cámara el objetivo AF actual y coloque una marca de verificación (✓) al lado de este.
 - Seleccione una opción utilizando Δ ∇ y pulse el botón **OK** para colocar una marca de verificación (✓) a su lado. Para retirar la marca de verificación, pulse el botón **OK** de nuevo.

Puntual	Se aplica cuando [Medición] es [] (fotómetro puntual).
Puntual Altas Luces	Se aplica cuando [Medición] es [ Hi] (fotómetro puntual de altas luces).
Puntual Sombras	Se aplica cuando [Medición] es [ Sh] (medición puntual de sombras).

- ⓘ La opción seleccionada surte efecto cuando se selecciona []Single o []Small como el modo objetivo AF (P.109).
- ⓘ La cámara se acerca al objetivo AF seleccionado durante el zoom de enfoque (P.114).
- ⓘ No se aplica cuando se selecciona un ajuste distinto de **[Apag.]** para **[Detección del sujeto]**.
- ⓘ No se aplica cuando se selecciona un ajuste distinto de **[C-AF+TR]** o **[C-AF+TRMF]** para el modo AF.



Modificación de la sensibilidad ISO (ISO)



: **PASMB** /S&Q: **PASM**

Seleccione un valor en función del brillo del sujeto. Los valores más altos le permiten fotografiar escenas más oscuras pero también aumentan el ruido de las imágenes (moteado). Seleccione **[Auto]** para que la cámara ajuste la sensibilidad en función de las condiciones de iluminación.

Panel de control súper

- **OK** → ISO

👉 La sensibilidad ISO se ajusta por separado para el modo de fotografía fija (modo ) y el modo de vídeo (modos /S&Q). Los ajustes también pueden hacerse comunes. 👉 "Selección de elementos que se ajustan por separado para fotos y vídeos (/📹 Ajustes separados)" (P.298)

Auto	<p>La sensibilidad se ajusta automáticamente de acuerdo a las condiciones de la toma.</p> <p>Durante la toma de imágenes fijas, puede escoger los valores máximo y estándar para la sensibilidad ISO (P.174).</p> <p>Puede cambiar la velocidad del obturador a la que la sensibilidad ISO comienza a aumentar en los modos P y A (P.175).</p> <p>④ Durante la grabación de vídeos, la sensibilidad ISO se definirá en valores entre ISO 200 y 12800. Cuando se gira el dial de modo a M, se puede activar el control automático de la sensibilidad ISO seleccionando [Enc.] para [📹ISO-Auto]. También se puede escoger valores máximo y estándar para la sensibilidad ISO. 👉 "Ajuste del rango de valores de sensibilidad ISO seleccionados en el modo [Auto] (Superior/pred. ISO-A/ Superior/pred. ISO-A)" (P.174)</p>
L80, L100, 200–102400 (fotografía parada)	<p>Elija un valor para la sensibilidad ISO. En los modos P/A/S, [Auto] se recomienda para escenas en las que el brillo cambia con frecuencia.</p> <p>④ [L80] y [L100] están disponibles en todos los valores de incremento de la exposición.</p> <p>④ [L80] y [L100] reducen el rango dinámico.</p>
200–12800 (Grabación de vídeo)	<p>Elija un valor para la sensibilidad ISO. ISO 200 ofrece un buen equilibrio entre ruido y rango dinámico.</p>

- ⓘ La combinación **[ISO]** de valores por encima de ISO 16000 con ajustes que utilicen un obturador electrónico (por ejemplo, modo silencioso u horquillado de enfoque) establece la velocidad de sincronización del flash en 1/50 s.
- ⓘ Independientemente del valor seleccionado para la sensibilidad de ISO, la velocidad de sincronización del flash para fotos tomadas usando horquillado ISO en modo silencioso es 1/50 s.
- ⓘ La sensibilidad ISO puede ajustarse durante la grabación con los controles táctiles (P.81), girando el dial delantero y trasero (P.367), o utilizando los botones (P.352).
- ⓘ Si se elige **[Tono Dramático]** o **[Acuarela]** para el modo , la sensibilidad no superará el valor ISO 1600 cuando se seleccione **[Auto]**.
- ⓘ Se aplican las siguientes restricciones en función del modo de imagen:
 - **[OM-Log400], [HLG], [OM-Cinema1], [OM-Cinema2]:**
 - Si la **[Encuadre al rep.]** es 23.98p, 24.00p, 25.00p o 29.97p, **[Auto]** se restringe a sensibilidades de ISO 400–6400.
 - Si la **[Encuadre al rep.]** para la calidad de vídeo es 50.00p o 59.94p, **[Auto]** se restringe a sensibilidades de ISO 400–12800.
 - El valor más bajo que puede seleccionarse manualmente es ISO 400.
 - **[Tono Dramático] / [Acuarela]:**
 - **[Auto]** se restringe a sensibilidades de ISO 200–3200.
 - **Filtros artísticos distintos de [Tono Dramático] / [Acuarela]:**
 - Si la **[Encuadre al rep.]** es 23.98p, 24.00p, 25.00p o 29.97p, **[Auto]** se restringe a sensibilidades de ISO 200–3200.
 - Si la **[Encuadre al rep.]** para la calidad de vídeo es 50.00p o 59.94p, **[Auto]** se restringe a sensibilidades de ISO 200–6400.
 - **Otros modos de fotografía:**
 - Si la **[Encuadre al rep.]** es 23.98p, 24.00p, 25.00p o 29.97p, **[Auto]** se restringe a sensibilidades de ISO 200–6400.

Pasos EV para Control de sensibilidad ISO (Pasos ISO)

: **PASMB** /S&Q: **PASM**

Elija el tamaño de los incrementos utilizados al ajustar la sensibilidad ISO. Elija entre 1/3 y 1 EV.

Menú





- **MENU** → ₁ → 3. Reduc. Ruido/ISO → Pasos ISO

Ajuste del rango de valores de sensibilidad ISO seleccionados en el modo [Auto] (Superior/pred. ISO-A/ ISO-A/ Superior/pred. ISO-A)

: **PASMB** /S&Q: **PASM**

Elija el rango de valores de sensibilidad ISO seleccionados por la cámara cuando **[Auto]** está seleccionado para **[ISO]**.

Menú

- **MENU** →  → 3. Reduc. Ruido/ISO →  Superior/pred. ISO-A
- **MENU** →  → 3. Reduc. Ruido/ISO →  Superior/pred. ISO-A

Límite superior	Elija la sensibilidad máxima seleccionada automáticamente por la cámara. Defina el valor mediante Δ ∇ o los diales delantero/trasero.
Predeterminado	Elija la sensibilidad predeterminada. Defina el valor mediante Δ ∇ o los diales delantero/trasero.

- Cambie entre **[Límite superior]** y **[Predeterminado]** mediante $\triangleleft \triangleright$.

ⓘ El límite superior y los ajustes predeterminados difieren durante la fotografía fija y durante la grabación de vídeo. Si no se puede alcanzar la exposición óptima en las condiciones de velocidad de obturación y de apertura, se aplicará una sensibilidad inferior.

Ajuste de la velocidad de obturación a la que la cámara eleva la sensibilidad ISO automáticamente (📷 Inferior/pred. ISO-A)

📷: **PASMB** 👤/S&Q: **PASM**

Escoja la velocidad del obturador a la que la cámara empieza a aumentar la sensibilidad ISO cuando **[Auto]** está seleccionado para **[ISO]**.

Menú

• MENU → 📷₁ → 3. Reduc. Ruido/ISO → 📷 Inferior/pred. ISO-A





Auto	La cámara realiza el ajuste automáticamente.
1/8000 – 60"	La cámara empieza a aumentar la sensibilidad ISO a la velocidad de obturación especificada. Pulse el botón OK y defina la velocidad del obturador mediante $\Delta \nabla$.

Elegir los modos en los que se puede utilizar [Auto] para la sensibilidad ISO (ISO-Auto / ISO-Auto)

: **PASMB** /S&Q: **PASM**

Elija los modos en los que se puede utilizar **[Auto]** para la sensibilidad ISO.

Menú

- MENU →  → 3. Reduc. Ruido/ISO →  ISO Autom
- MENU →  → 3. Reduc. Ruido/ISO →  ISO Autom

ISO Auto

P/A/S	[Auto] puede utilizarse para la sensibilidad ISO cuando el modo de disparo es P, A, o S .
P/A/S/M	[Auto] puede utilizarse para la sensibilidad ISO cuando el modo de disparo es P, A, S, o M .

ISO Auto





Apag.	[Auto] no puede utilizarse para la sensibilidad ISO cuando el modo de disparo es M en  /S&Q.
Enc.	[Auto] puede utilizarse para la sensibilidad ISO cuando el modo de disparo es M en  /S&Q.

Opciones de Reducción de ruido ISO alto (Filtro Ruido / Filtro Ruido)

: **PASMB** /S&Q: **PASM**

Reduzca los artefactos de las imágenes ("ruido") del material grabado con sensibilidades ISO elevadas. Esto puede ayudar a reducir la "granularidad" en el material grabado con iluminación reducida. Puede escoger la cantidad de reducción de ruido efectuada.

Menú

- MENU →  → 3. Reduc. Ruido/ISO →  Filtro Ruido
- MENU →  → 3. Reduc. Ruido/ISO →  Filtro Ruido

Apag.	Reduc. Ruido desactivada.
Bajo	
Estándar	Escoja la cantidad de reducción de ruido efectuada.
Alto	

Opciones de procesamiento de imágenes (Proces. ISO baja)

 : **PASMB**  /S&Q: **PASM**

Seleccione el tipo de procesamiento que se aplicará a las fotografías tomadas con sensibilidades ISO bajas mediante el disparo secuencial.

Menú

- MENU →  → 3. Reduc. Ruido/ISO → Proces. ISO baja

Prior. transmis.	El procesamiento de imagen se adapta para no reducir el número de imágenes que se pueden tomar en una sola ráfaga.
Prior. detalle	El procesamiento de imagen prioriza la calidad de imagen.

🔗 Las fotografías tomadas con el disparo sencillo se procesan en el modo **[Prior. detalle]** aunque se haya seleccionado **[Prior. transmis.]**.

Opciones de reducción de ruido de exposición larga (Reduc. Ruido)

: **PASMB** /S&Q: **PASM**

Elija si desea procesar las fotos tomadas a velocidades de obturación lentas para reducir los artefactos de las imágenes ("ruido"). A velocidades de obturación lentas, el ruido es provocado por el calor generado por la propia cámara. Tras tomar cada foto, la cámara captura una segunda imagen para reducir ruido, provocando un retardo equivalente a la velocidad de obturación seleccionada antes de que se pueda tomar la siguiente foto.

Menú

• MENU →  → 3. Reduc. Ruido/ISO → Reduc. Ruido

Apag.	La reducción de ruido no se lleva a cabo.
Enc.	La reducción de ruido se lleva a cabo a todas las velocidades de obturación.
Auto	La reducción de ruido se realiza automáticamente cuando la temperatura interna de la cámara es elevada.

- ⓘ Durante la reducción del ruido, la cámara permite visualizar el tiempo restante hasta que se complete el proceso.
- ⓘ Durante el disparo secuencial, **[Apag.]** se selecciona automáticamente y no se lleva a cabo la reducción de ruido.
- ⓘ Es posible que la reducción de ruido no produzca los efectos deseados en función del sujeto y de las condiciones de la toma de imágenes.
- 🔊 Para utilizar esta función en modo de silencio, es necesario configurar el ajuste **[Ajustes de silencio[♥]]** (P.204).

Fotografía con flash

Utilización del flash(Fotografía con flash)

Cuando se utiliza una unidad de flash diseñada para su uso con la cámara, puede escoger entre varios modos de disparo que se adaptan a sus necesidades.

Unidades de flash diseñadas para su uso con la cámara

Escoja una unidad de flash que se adapte a sus necesidades, teniendo en cuenta factores como la salida necesaria y si la unidad admite la macro fotografía. Las unidades de flash diseñadas para comunicarse con la cámara admiten diversos modos de flash, como el TTL automático y el súper FT. Las unidades de flash pueden montarse en la zapata de la cámara o pueden conectarse usando un cable (disponible por separado) y un soporte de flash. La cámara también admite los siguientes sistemas de control de flash inalámbricos:

Fotografía con flash controlada por radio Modos CMD, ⚡CMD, RCV, y X-RCV

La cámara controla una o varias unidades de flash remoto por medio de señales de radio. El rango de ubicaciones en las que se pueden colocar unidades de flash aumenta. Las unidades de flash pueden controlar otras unidades compatibles o estar equipadas con receptores/gestores de radio para permitir el uso de unidades que, de otro modo, no son compatibles con el control de flash de radio.

Fotografía con flash de - control remoto inalámbrico: Modo RC

La cámara controla una o varias unidades de flash remoto por medio de señales ópticas. El modo de flash puede seleccionarse usando los controles de la cámara (P.190).

Características disponibles con las unidades de flash compatibles

Unidad de flash	Modo de control de flash	GN (número de guía, ISO 100)	Sistemas inalámbricos compatibles
FL-700WR	TTL-AUTO, MANUAL, FP TTL AUTO, FP MANUAL, MULTI, RC, SL MANUAL	GN 42 (75/150 mm ¹) GN 21 (12/24 mm ¹)	CMD, ⚡CMD, RCV, X-RCV, RC
FL-900R	TTL-AUTO, AUTO, MANUAL, FP TTL AUTO, FP MANUAL, MULTI, RC, SL AUTO, SL MANUAL	GN 58 (100/200 mm ¹) GN 27 (12/24 mm ¹)	RC
STF-8	TTL-AUTO, MANUAL, RC ²	GN8.5	RC ²
FL-LM3	Varía según los ajustes de la cámara.	GN 9,1 (12/24 mm ¹)	RC ²

1 La longitud focal máxima del objetivo en la que la unidad puede proporcionar cobertura de flash (las cifras que aparecen después de los guiones son longitudes focales equivalentes al formato de 35 mm).

2 Funciona como gestor (transmisor) únicamente.

Montaje de unidades de flash compatibles

Los métodos usados para conectar y operar unidades de flash externas varían en función de cada unidad. Consulte la documentación proporcionada con la unidad para obtener más información. Las instrucciones son aplicables a FL-LM3.

⚠ Compruebe que la cámara y la unidad de flash estén apagadas. Si conecta o retira una unidad de flash mientras la cámara o la unidad de flash estén encendidas, puede provocar daños al equipo.

1. Retire la cubierta de la zapata y conecte el flash.

- Desplace el flash hasta que la base encaje en su sitio en la parte trasera de la zapata.

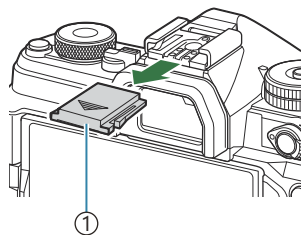

① Cubierta de zapata

2. Coloque el cabezal de flash para la fotografía de flash rebotado o la iluminación directa.

- El cabezal de flash puede rotarse hacia la derecha o la izquierda.

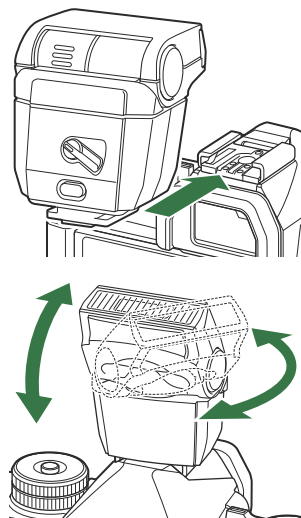

⚠ Tenga en cuenta que la salida del flash puede ser insuficiente para lograr una exposición correcta si se utiliza la iluminación con flash de rebote.

3. Gire la palanca de **ON/OFF** del flash a la posición de **ON**.

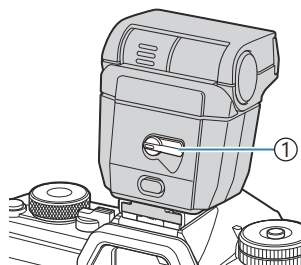

① Palanca **ON/OFF**

- Gire la palanca a la posición de **OFF** cuando no esté usando el flash.

Desmontaje de las unidades de flash

1. Mantenga presionado el botón de **UNLOCK** y desplace la unidad de flash desde la zapata.

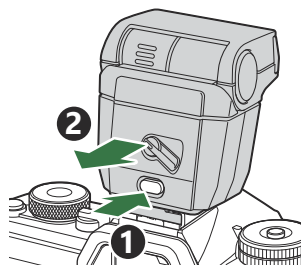

Selección de un modo de flash (Modo Flash)







 : **PASMB**  / S&Q : **PASM**

Panel de control súper

- OK → Modo Flash

Modos de flash

Los modos de flash mostrados varían en función de la configuración de [\[Ajustes del Modo Flash\]](#) (P.188).





	Relleno	Activa el flash.  La velocidad del obturador puede definirse con valores entre los seleccionados para [⚡ Límite Lento] (P.192) y [⚡ X-Sync.] (P.191).
	Flash Apagado	Desactiva el flash.  El flash no se dispara aunque la unidad esté encendida.
	Slow	Las velocidades lentas del obturador se utilizan para capturar al sujeto principal y al fondo.  La velocidad del obturador se ajusta dependiendo del valor de exposición medido por la cámara y no está limitado por la opción seleccionada para [⚡ Límite Lento] .
	Manual	El flash se dispara en el nivel seleccionado. Solo aparece al instalar el FL-LM3 y STF-8.

Modos de flash y combinaciones de ajustes

Los modos de flash y las combinaciones de ajustes necesarios para cada uno son los siguientes.



Modo Flash: Relleno

Este ajuste sólo está disponible en los modos **P/A/S/M/B**.

[Reducción de ojos rojos] ¹	[Ajustes sincronización] ¹	Pantalla del panel de control súper	Reducción de ojos rojos	Temporización del flash
[No]	[Primera cortina]		No	Sinc. cortina frontal
	[Segunda cortina]			Sinc. cortina trasera ²
[Sí]	[Primera cortina]		Sí	Sinc. cortina frontal
	[Segunda cortina]			Sinc. cortina trasera ²

1 El flash de reducción de ojos rojos está definido en **[Reducción de ojos rojos]** y la temporización del flash está definida en **[Ajustes sincronización]**.  [\[Ajustes del Modo Flash\] \(P.188\)](#)

2 Aunque se seleccione **[Segunda cortina]** para **[Ajustes sincronización]**, si **[Live Comp] (P.74)** está definido en el modo **B**, el flash se disparará en sincronización a la primera cortina.



 En los modos **P/A/S/M**, el rango de velocidades de obturación disponibles es de 60 s a 1/250 s. El rango de velocidades de obturación disponibles puede restringirse aún más utilizando las opciones del menú.  [\[⚡ X-Sync.\] \(P.191\)](#), [\[⚡ Límite Lento\] \(P.192\)](#)

Modo Flash: Slow

Este ajuste solo está disponible en los modos **P/A**.

[Reducción de ojos rojos] ¹	[Ajustes sincronización] ¹	Pantalla del panel de control súper	Reducción de ojos rojos	Temporización del flash
[No]	[Primera cortina]	⚡ Slow	No	Sinc. cortina frontal
	[Segunda cortina]	⚡ Slow2		Sinc. cortina trasera
[Sí]	[Primera cortina]	⚡👁️ Slow	Sí	Sinc. cortina frontal
	[Segunda cortina]	⚡👁️ Slow2		Sinc. cortina trasera



1 El flash de reducción de ojos rojos está definido en **[Reducción de ojos rojos]** y la temporización del flash está definida en **[Ajustes sincronización]**.  **[Ajustes del Modo Flash]** (P.188)





 El rango de velocidades de obturación disponibles es de 60 s a 1/250 s. El rango de velocidades de obturación disponibles puede restringirse aún más utilizando las opciones del menú.  **[⚡ X-Sync.]** (P.191), **[⚡ Límite Lento]** (P.192)

Modo Flash: Manual

Esta opción sólo aparece cuando el FL-LM3 está conectado. Este ajuste sólo está disponible en los modos **P/A/S/M/B**.

[Reducción de ojos rojos]	[Ajustes sincronización]	Pantalla del panel de control súper	Reducción de ojos rojos	Temporización del flash
(independientemente del ajuste)	(independientemente del ajuste)	⚡ Manual	No	Sinc. cortina frontal

 En los modos **P/A/S/M**, el rango de velocidades de obturación disponibles es de 60 s a 1/250 s. El rango de velocidades de obturación disponibles puede restringirse aún más utilizando las opciones del menú.  **[⚡ X-Sync.]** (P.191), **[⚡ Límite Lento]** (P.192)

 Puede seleccionar la cantidad de salida del flash seleccionando **[⚡ Manual]** con el botón    y pulsando el botón **INFO**, o seleccionando **[Valor manual]** en el panel de control súper.

- ① En el modo de reducción de ojos rojos, el obturador se liberará aproximadamente un segundo después del flash previo inicial de reducción de ojos rojos. No mueva la cámara hasta que se complete el disparo. Tenga en cuenta también que es posible que la reducción de ojos rojos no produzca los resultados deseados en algunas condiciones.
- ① La velocidad del obturador más rápida disponible cuando se dispara el flash es de 1/250 s. Es posible que los fondos claros en las fotografías tomadas con el flash se superexpongan.
- ① La velocidad de sincronización del flash para los modos de silencio (P.204), Disparo Alta Res. (P.254) y horquillado de enfoque (P.295) es de 1/100 s. Además, la combinación de valores [ISO] superiores a ISO 16000 con ajustes que utilizan un obturador electrónico (por ejemplo, el modo silencioso o el disparo con horquillado de enfoque) define la velocidad de sincronización del flash en 1/50 s. La velocidad de sincronización del flash también está definida en 1/50 s durante el horquillado ISO (P.292).
- ① Incluso la salida de flash más pequeña disponible puede ser demasiado luminosa con un corto alcance. Para impedir la sobreexposición en fotografías tomadas con corto alcance, seleccione el modo **A** o **M** y escoja una apertura inferior (número f más alto) o bien escoja un ajuste inferior para [ISO].

Configuración de los modos de flash (Ajustes del Modo Flash)

: **PASMB** /S&Q: **PASM**

Escoja qué modos desea que se muestren en la pantalla de selección del modo flash.

Menú

- MENU →  → 6. Flash → Ajustes del Modo Flash

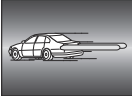
Reducción de ojos rojos	<p>Reduzca los ojos rojos en las fotografías de retrato.</p> <p>[No]: La cámara no muestra los modos de Reducción de ojos rojos.</p> <p>[Sí]: La cámara muestra los modos de Reducción de ojos rojos.</p>
Ajustes sincronización	<p>Escoja cuándo desea que se dispare el flash.</p> <p>[Primera cortina]: El flash se dispara al abrir el obturador por completo.</p> <p>[Segunda cortina]: El flash se dispara inmediatamente antes de que el obturador se cierre. Los objetos móviles parecen dejar estelas de luz detrás de ellos.</p> 

Ajuste de la salida del flash (Comp. exposición flash)

: **PASMB** /S&Q: **PASM**

La potencia del flash se puede ajustar si encuentra que su sujeto está sobreexposto o subexposto aunque la exposición en el resto del encuadre sea adecuada.

ⓘ La compensación de flash está disponible en los modos que no sean el manual.

Panel de control súper

- **OK** ➔ Comp. exposición flash

⚙ Los cambios en la intensidad del flash realizados en la unidad de flash externa se añaden a los que se han realizado con la cámara.

Flash de control remoto inalámbrico (⚡ Modo RC)

: **PASMB** /S&Q: **PASM**

Establezca los ajustes del control del flash remoto inalámbrico. El control remoto está disponible con unidades de flash inalámbricas opcionales que admiten el control remoto inalámbrico ("flash de control remoto inalámbrico"). Si desea obtener información acerca del uso del control remoto del flash inalámbrico, consulte "[Fotografía con flash de control remoto inalámbrico](#)" (P.480).

Menú

- MENU →  → 6. Flash → ⚡ Modo RC

Apag.	El control remoto del flash inalámbrico está desactivado.
Enc.	El control remoto del flash inalámbrico está activado. La cámara permite visualizar los ajustes del control del flash remoto inalámbrico.

- Si selecciona **[Enc.]** y pulsa **OK** en la pantalla de espera de disparo se muestra el panel de control súper del modo RC en el monitor de la cámara. Para ver el panel de control súper normal, pulse el botón **INFO**.

Selección de una velocidad de sincronización del flash (⚡ X-Sync.)

: **PASMB** /S&Q: **PASM**

Escoja la velocidad de obturación más rápida que esté disponible para la fotografía con flash.
Escoja la velocidad de obturación más rápida que esté disponible para la fotografía con flash,
independientemente del brillo del sujeto.

Menú

• MENU → 1 → 6. Flash → ⚡ X-Sync.

Selección de la velocidad del obturador mínima (⚡ Límite Lento)

: **PASMB** /S&Q: **PASM**

Escoja la velocidad más lenta del obturador que está disponible para la fotografía con flash en los modos **P/A**.

Este elemento se utiliza para seleccionar el ajuste más lento disponible para la cámara al seleccionar la velocidad de obturación automáticamente durante la fotografía con flash, independientemente de lo oscuro que pueda encontrarse el sujeto.

ⓘ No surte efecto en los modos de sincronización lenta (⚡ Slow, ⚡ Slow2, ⚡Ⓞ Slow, y ⚡Ⓞ Slow2).

Menú

- **MENU** →  → 6. Flash → ⚡ Límite Lento

Flash y compensación de la exposición

( + )

: **PASMB** /S&Q: **PASM**

Escoja si desea añadir la compensación de exposición al valor de compensación de flash. Si desea obtener información acerca de la compensación del flash, consulte "[Ajuste de la salida del flash \(Comp. exposición flash\)](#)" (P.189).

Menú

• MENU →  → 6. Flash →  + 

Apag.	El flash y la compensación de la exposición se definen independientemente.
Enc.	El valor de la compensación de la exposición se añade al valor de la compensación del flash.

Ajuste del balance de la exposición para la medición de TTL(Med. flash equilibrado)

: **PASMB** /S&Q: **PASM**

Defina el balance de la exposición que desea utilizar cuando emplee un flash externo en el modo de medición TTL.

Menú

• MENU → 1 → 6. Flash → Med. flash equilibrado

Apag.	Otorga prioridad al sujeto durante la medición.
Enc.	Otorga prioridad al balance entre el sujeto y el fondo durante la medición.

 Cuando seleccione **[Enc.]**, es recomendable ajustar **[ISO]** en **[Auto]**.

Disparo secuencial/Temporizador automático

Realización del disparo secuencial/ temporizador automático

: **PASMB** /S&Q: **PASM**

Modifique los ajustes para la fotografía de ráfaga o de temporizador automático. Escoja una opción en función del sujeto. También dispone de otras opciones, entre las que se incluyen los modos antigolpes y silencioso.

⑦ Fije la cámara de forma segura en un trípode para el disparo con el temporizador automático.









Panel de control súper

- OK → Unidad (/🕒)



Menú











- MENU → 1 → 7. Modo Disparo → Unidad (/🕒)

	Sencillo	Avance de una toma. La cámara hace una fotografía cada vez que se pulsa el botón de disparo hasta el fondo.
	Secuencial	La cámara hace fotografías a hasta 20 fps mientras se mantiene presionado el botón de disparo hasta el fondo. Si selecciona [C-AF] , [C-AF MF] , [C-AF+TR] , o [C-AF+TR MF] para [Modo AF] (P.103) , la cámara enfocará antes de cada disparo. Al ajustar [Medición durante] (P.169) en [Sí] , la cámara medirá el brillo y determinará la exposición antes de cada disparo.
SH1	Secuencial de alta velocidad SH1	La cámara hace fotografías a hasta 120 fps mientras se mantiene presionado el botón de disparo hasta el fondo. El enfoque, la exposición y el balance de blancos están fijos en los valores para el primer disparo en cada serie.

 SH2	Secuencial de alta velocidad SH2	<p>La cámara hace fotografías a hasta 50 fps mientras se mantiene presionado el botón de disparo hasta el fondo. Si selecciona [C-AF], [C-AF MF], [C-AF+TR], o [C-AF+TR MF] para [ Modo AF] (P.103), la cámara enfocará antes de cada disparo.</p> <p>Al ajustar [Medición durante ] (P.169) en [Sí], la cámara medirá el brillo y determinará la exposición antes de cada disparo.</p>
ProCap ProCap SH1 ProCap SH2	Pro Capture	<p>La captura se inicia al pulsar el botón de disparo hasta la mitad. La cámara empieza a grabar imágenes, incluidas las imágenes capturadas con el botón presionado hasta la mitad, cuando el botón se pulsa hasta el fondo (P.206). El enfoque y la exposición durante cada modo ProCap son los mismos que [] (Secuencial), [ SH1] (Secuencial de alta velocidad SH1) y [ SH2] (Secuencial de alta velocidad SH2).</p>
	Autodisparador 12 s	El botón de disparo se libera 12 segundos después de pulsar el botón de disparo hasta el fondo. La luz del temporizador automático se ilumina durante 10 segundos y después empieza a parpadear durante unos 2 segundos antes de liberar el obturador. La cámara enfoca cuando se pulsa el botón de disparo hasta la mitad.
	Autodisparador 2 s	Si se pulsa el botón de disparo hasta el fondo, la luz del temporizador automático empieza a parpadear y es toma una fotografía después de unos 2 segundos. La cámara enfoca cuando se pulsa el botón de disparo hasta la mitad.
	Autodisparador personaliz.	Permite modificar los ajustes del temporizador automático, incluidos el retardo del temporizador automático y el número de disparos realizados cuando transcurre el tiempo fijado (P.201).

 Puede escoger la frecuencia de avance y el número máximo de disparos en cada serie (P.199).

 Los elementos marcados con **◆** le permiten tomar fotografías con la pequeña cantidad de desenfoque causado al reducir el obturador. Utilice esta opción cuando el movimiento de la cámara puede provocar desenfocado, por ejemplo durante la macro fotografía o la telefotografía. Se configura cuando **[Antigolpes **] está definido como **[Enc.]** en **[Ajustes antigolpes **] (P.203).

- 🔊 Los elementos marcados con ♥ utilizan el obturador electrónico. Utilice estos elementos a velocidades de obturación superiores a 1/8000 o cuando no quiera escuchar el sonido del obturador.
- 🔊 ♥  SH2 y ProCap SH2 solo se pueden utilizar con objetivos específicos. Visite nuestro sitio web para obtener información detallada.
- 🔊 Para cancelar el temporizador automático activado, pulse ▾.
- 🔊 En los modos , , ♥  y ProCap la cámara muestra la vista a través del objetivo durante el disparo. En los modos ♥ , ♥ , ProCap SH1, y ProCap SH2 muestra el disparo inmediatamente anterior a la toma actual.
- 🔊 Cuando se utiliza ♥  SH2 o ProCap SH2 con **[C-AF]**, **[C-AFMF]**, **[C-AF+TR]** o **[C-AF+TRMF]** seleccionado para el modo AF (P.103) y un valor de apertura superior a F8, la precisión de enfoque se reducirá. ● Se visualizará F en la pantalla.
- 🔊 En los modos ♥  SH1 y ProCap SH1, el límite inferior de la velocidad de obturación es 1/15 s.
- 🔊 En los modos ♥  SH2 y ProCap SH2, el límite inferior de la velocidad del obturador es 1/640 s cuando **[Fps máx.]** de **[Ajustes de disparo secuencial]** está definido en **[50 fps]** y 1/160 s cuando está definido en **[25fps]**, **[16.7fps]**, o **[12.5fps]**.
- 🔊 La velocidad de disparo será inferior cuando **[ISO]** esté ajustado en 16000 o en un valor superior.
- 🔊 Cuando se ajuste **[ISO]** en 16000 o un valor superior en el modo ♥  la velocidad de sincronización del flash será de 1/50 s y la velocidad de disparo se limitará a un máximo de 10 fps.
- 🔊 Si se coloca delante de la cámara para presionar el botón de disparo al usar el temporizador automático, la imagen puede aparecer desenfocada.
- 🔊 La velocidad del disparo secuencial varía dependiendo del objetivo que esté usando y del enfoque del objetivo de zoom.
- 🔊 Durante el disparo secuencial, si el icono de nivel de batería parpadea porque el nivel de batería es bajo, la cámara deja de disparar. Es posible que la cámara no guarde todas las imágenes dependiendo de la cantidad de batería restante.
- 🔊 Las fotografías realizadas en el modo de silencio y el modo de Pro Capture pueden aparecer distorsionadas si el sujeto o la cámara se mueven rápidamente durante el disparo.
- 🔊 Para utilizar el flash en modos de captura silenciosa, seleccione **[Permitir]** para **[Modo Flash]** en **[Ajustes de silencio[♥]]** (P.204).
- 🔊 Es posible que la velocidad de disparo sea inferior durante la toma de imágenes en un lugar oscuro. Puede aumentar la velocidad de disparo ajustando **[Visión nocturna]** en **[Apag.]**. 🗨️ "Mejora de la visualización de la pantalla en lugares oscuros ( Visión nocturna)" (P.381)

Número de imágenes que pueden capturarse

La cámara permite visualizar el número de imágenes que se pueden almacenar en el búfer restante en los siguientes casos:

- Al pulsar el botón de disparo a la mitad, al pulsarlo por completo y durante la escritura en la tarjeta SD





Cuando pase a mostrarse **[00]** (rojo), la cámara no podrá grabar la siguiente imagen. Cuando las imágenes del búfer se graben en la tarjeta, el número aumentará y podrá grabar imágenes.

- ⚠ No se visualiza si no hay ninguna tarjeta en la cámara.
- ⚠ Es posible que no se visualice dependiendo de las funciones que se estén utilizando.
- ⚠ El número es aproximado y no exacto. Es posible que cambie dependiendo de las condiciones de disparo.

Configuración de las funciones de disparo secuencial (Ajustes de disparo secuencial)

: **PASMB** /S&Q: **PASM**

Puede escoger qué tipos de modos de disparo secuencial desea que se muestren al pulsar el botón   , así como la velocidad/encuadre máximos de cada modo de disparo secuencial.

Menú

- MENU →  → 7. Modo Disparo → Ajustes de disparo secuencial



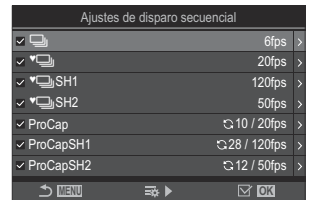

1. Seleccione un modo de disparo secuencial que desee que se muestre y coloque una marca de verificación (✓) junto a este.
 - Seleccione una opción utilizando Δ ∇ y pulse el botón **OK** para colocar una marca de verificación (✓) a su lado. Para retirar la marca de verificación, pulse el botón **OK** de nuevo.



Pantalla de Ajustes de disparo secuencial

 Se visualiza [] cuando **[Antigolpes [♦]]** está definido como **[Enc.]** en **[Ajustes antigolpes [♦]]** (P.203).

2. Pulse \triangleright .
3. Configure las opciones.

<p>Fps máx.</p>	<p>Defina la velocidad de disparo del disparo secuencial. Los números indican las velocidades máximas aproximadas.</p> <p>: 1 – 6 fps</p> <p>: 5, 10, 15, 20 fps</p> <p>SH1: 30, 60, 100, 120 fps</p> <p>SH2: 12,5, 16,7, 25, 50 fps</p> <p>ProCap: 5, 10, 15, 20 fps</p> <p>ProCap SH1: 30, 60, 100, 120 fps</p> <p>ProCap SH2: 12,5, 16,7, 25, 50 fps</p>
<p>Encua. pre-disparador (ProCap/ProCap SH1/ProCap SH2 solamente)</p>	<p>Defina el encuadre a capturar antes de pulsar el botón de disparo hasta el fondo entre 0 y 70.</p>
<p>Limitador de encua.</p>	<p>Defina el encuadre total entre 2 y 99 (incluidos los encuadres pre-disparador) que desea capturar. Puede limitar el encuadre que desea capturar después de pulsar el botón de disparo hasta el fondo. El disparo se detiene automáticamente cuando se alcanza el límite.</p> <ul style="list-style-type: none"> • Seleccione [Apag.] si no desea establecer un límite en el encuadre. • Para establecer un límite en el encuadre, seleccione dicho número y pulse el botón OK. Se mostrará la pantalla de ajustes. Puede cambiar el número mediante $\Delta \nabla$. • Para el disparo Pro Capture, el encuadre incluye los encuadres pre-disparador.  "Disparo sin retardo de disparo (Disparo Pro Capture)" (P.206)

- ① Cuando el Modo de Imagen está ajustado a Filtro Artístico, Perfil Monotono o Perfil de Color, el número máximo de fotogramas previos al disparo es 65.
- ① Al activar **[HDR]**, **[Apilado de enfoque]** o **[Focus BKT]**, **[Limitador de encua.]** se establecerá en **[Apag.]**.
- ① Cuando utilice SH2 o ProCap SH2, una velocidad de disparo de **[50fps]** solamente se podrá configurar con objetivos específicos. Para obtener información acerca de objetivos compatibles, consulte nuestro sitio web.

Configuración de las funciones del autodesparador (Ajustes del autodesparador)

: PASMB : PASM

Puede escoger qué tipos de modos de autodesparador desea que se muestren al pulsar el botón y cambiar los ajustes del autodesparador, como el tiempo que desea que espere la cámara antes de tomar una imagen y el encuadre que desea que capture.

Menú

• MENU → → 7. Modo Disparo → Ajustes del autodesparador

1. Seleccione un modo de autodesparador que desee que se muestre y coloque una marca de verificación (✓) junto a este.

- Seleccione una opción utilizando Δ ∇ y pulse el botón **OK** para colocar una marca de verificación (✓) a su lado. Para retirar la marca de verificación, pulse el botón **OK** de nuevo.

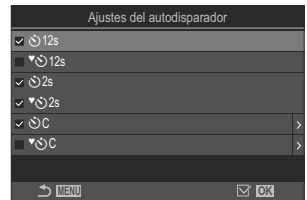

Se visualiza [12s], [2s], y [C] cuando [**Antigolpes**] está definido como [**Enc.**] en [**Ajustes antigolpes**] (P.203).

2. Al ajustar el autodesparador personalizado, seleccione [C] / [C] / [C] (Autodesparador personaliz.) y pulse \triangleright .

3. Configure las opciones.

Encuadre	Permite escoger el número de tomas cuando transcurre el tiempo del temporizador.
Temporizador	Permite seleccionar el tiempo que espera la cámara antes de empezar a disparar después de presionar el botón de disparo hasta el fondo.
Tiempo del intervalo	Si el número de tomas es 2 o más, permite elegir el intervalo entre los disparos cuando transcurre el tiempo del temporizador.

Cada fotograma AF

[Apag.]: Si el número de disparos equivale a 2 o a un número superior, el enfoque se bloqueará al realizar el primer disparo.

[Enc.]: La cámara enfoca antes de cada disparo.

Disparo sin las vibraciones provocadas por las operaciones del botón de disparo (Ajustes antigolpes [◆])

: **PASMB** /S&Q: **PASM**

Los modos de disparo antigolpes pueden utilizarse para reducir el desenfoque provocado por el movimiento del obturador.

Utilice esta opción cuando el movimiento de la cámara puede provocar desenfoque, por ejemplo durante la macro fotografía o la telefotografía.

Menú

• MENU →  → 7. Modo Disparo → Ajustes antigolpes [◆]

Antigolpes [◆]	<p>[Apag.]: Los modos de disparo antigolpes ([◆□], [◆📷], etc.) no se muestran en la pantalla de selección del modo de disparo. Se visualizarán los modos de disparo normal ([□], [📷], etc.).</p> <p>[Enc.]: Los modos de disparo antigolpes ([◆□], [◆📷], etc.) se muestran en la pantalla de selección del modo de disparo. No se visualizarán los modos de disparo normal ([□], [📷], etc.).</p>
Tiempo de espera	<p>Seleccione el tiempo que espera la cámara antes de empezar a disparar después de presionar el botón de disparo hasta el fondo durante la toma de imágenes en los modos de disparo antigolpes.</p> <p>[0seg], [1/8seg], [1/4seg], [1/2seg], [1seg], [2seg], [4seg], [8seg], [15seg], [30seg]</p>

- Asegúrese de que haya una marca de verificación (✓) junto a un modo de disparo secuencial con ◆ en **[Ajustes de disparo secuencial]** (P.199).
- Seleccione un modo con ◆ (P.195), pulse el botón **OK** y, a continuación, tome imágenes. Una vez transcurrido el tiempo especificado, el disparador se liberará y se tomarán las imágenes.



Disparar sin el sonido del obturador (Ajustes de silencio[♥])





 : PASMB  /S&Q: PASM

En las situaciones en las que el sonido del obturador es un problema, puede utilizar los modos de disparo en silencio para disparar sin hacer sonido. Se utiliza un obturador electrónico para reducir las pequeñas vibraciones de la cámara provocadas por el movimiento del obturador mecánico, como ocurre en la fotografía antigolpes.

Menú

• MENU →  → 7. Modo Disparo → Ajustes de silencio[♥]

Tiempo de espera	Seleccione el tiempo que espera la cámara antes de empezar a disparar después de presionar el botón de disparo hasta el fondo durante la toma de imágenes en los modos de disparo silencioso. [0seg], [1/8seg], [1/4seg], [1/2seg], [1seg], [2seg], [4seg], [8seg], [15seg], [30seg]
Reduc. Ruido	[Apag.] : Permite disparar de manera normal. [Auto] : Permite reducir el "ruido" de la imagen en exposiciones largas durante la fotografía silenciosa. El sonido del obturador puede escucharse cuando se activa la reducción de ruido.
	Elija si desea permitir que [] (P.420) suene del modo especificado.
Iluminador AF	Elija si desea permitir que el [Iluminador AF] (P.139) funcione del modo especificado .
Modo Flash	Elija si desea que el flash funcione del modo especificado.

 Durante la toma mediante Disparo Alta Res. (P.254), **[**], **[Iluminador AF]** y **[Modo Flash]** funcionan en modo **[Permitir]** aunque estén definidos con **[No permitir]**. Cuando **[Disparo Alta Res.]** esté definido en **[ enc.]**, no obstante, **[Modo Flash]** se fijará en **[ Apagado]**.

- Asegúrese de que haya una marca de verificación (✓) junto a un modo de disparo secuencial con ♥ en **[Ajustes de disparo secuencial]** (P.199).

- Seleccione un modo con ♥ (P.195), pulse el botón **OK** y, a continuación, tome imágenes. El monitor se oscurecerá durante un breve período al liberar el obturador. El obturador no sonará.
- ⓘ Es posible que no obtenga los resultados deseados con fuentes de luz intermitentes como las lámparas LED o fluorescentes, o si el sujeto se mueve bruscamente durante el disparo.
- ⓘ La velocidad de obturación más rápida disponible es de 1/32000 s.
- ⓘ La velocidad de sincronización del flash será de 1/50 s cuando **[ISO]** esté ajustado en 16000 o en un valor superior.

Disparo sin retardo de disparo (Disparo Pro Capture)

📷: **PASMB** 📹/S&Q: **PASM**

La captura se inicia cuando el botón de disparo se presiona hasta la mitad; cuando se pulsa hasta el fondo, la cámara empieza a guardar las últimas imágenes capturadas n en la tarjeta de memoria, donde n es un número seleccionado antes del inicio del disparo. Si el botón se mantiene presionado hasta el fondo, el disparo continúa hasta capturar el número de imágenes que se ha definido. Utilice esta opción para capturar momentos que, de otro modo, se habrían perdido a causa de las reacciones del sujeto o el desfase del obturador.

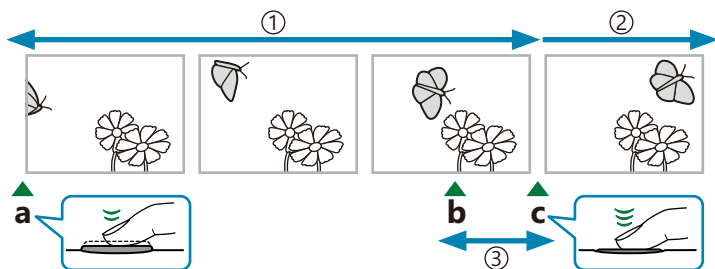

① Hasta 70 tomas

② El disparo de ráfaga continúa

③ Desfase del obturador

a Botón de disparo pulsado hasta la mitad

b Momento deseado

c Botón de disparo presionado hasta el fondo

Pro Capture (ProCap)

Escoja esta opción si cree que la distancia hasta el sujeto cambiará durante el disparo. La cámara dispara a hasta 20 fps. Puede capturar un máximo de 70 fotogramas antes de pulsar el botón de disparo hasta el fondo. Si selecciona **[C-AF]**, **[C-AF MF]**, **[C-AF+TR]**, o **[C-AF+TR MF]** para **[Modo AF]** (P.103), la cámara enfocará antes de cada disparo.

Pro Capture SH1 (ProCap SH1)

Escoja esta opción si cree que la distancia hasta el sujeto no cambiará demasiado durante el disparo. La cámara dispara a hasta 120 fps. Puede capturar un máximo de 70 fotogramas antes de pulsar el botón de disparo hasta el fondo. La cámara usa **[S-AF]** cuando seleccione **[C-AF]** o **[C-AF+TR]** para **[Modo AF]** (P.103) y **[S-AF MF]** cuando seleccione **[C-AF MF]** o **[C-AF+TR MF]**.

⚠ En modo **[ProCap SH1]**, el límite inferior de la velocidad de obturación es 1/15 s.

Pro Capture SH2 (ProCap SH2)

La cámara dispara a hasta 50 fps. Puede capturar un máximo de 70 fotogramas antes de pulsar el botón de disparo hasta el fondo. Si selecciona **[C-AF]**, **[C-AF MF]**, **[C-AF+TR]**, o **[C-AF+TR MF]** para **[Modo AF]** (P.103), la cámara enfocará antes de cada disparo.

- ⓘ El modo **[ProCap SH2]** sólo está disponible con objetivos específicos. Visite nuestro sitio web para obtener información detallada.
- ⓘ Utilización de **[C-AF]**, **[C-AF MF]**, **[C-AF+TR]**, o **[C-AF+TR MF]** Modo AF (P.103) y un valor de apertura superior a F8 en **[ProCap SH2]**, la precisión de enfoque se reducirá. ● Se visualizará F en la pantalla.
- ⓘ En los modos **[ProCap SH2]**, el límite inferior de la velocidad del obturador es 1/640 s cuando **[Fps máx.]** de **[Ajustes de disparo secuencial]** está definido en **[50fps]** y 1/160 s cuando está definido en **[25fps]**, **[16.7fps]**, o **[12.5fps]**.

Panel de control súper

- OK ➔ Unidad (📷/🔋)

Menú

- MENU ➔ 📷 ➔ 7. Modo Disparo ➔ Unidad (📷/🔋)

1. Seleccione ProCap, ProCap SH1, o ProCap SH2 y pulse el botón **OK**.
 - ⓘ Cuando el Modo de Imagen está ajustado a Filtro Artístico, Perfil Monotono o Perfil de Color, el número máximo de fotogramas previos al disparo es 65.
2. Pulse el botón de disparo hasta la mitad para iniciar la captura.
 - Al pulsar el botón de disparo hasta la mitad, se mostrará un icono de captura (📷). Si el botón se mantiene presionado hasta la mitad durante más de un minuto, la captura finaliza y el icono 📷 desaparece de la pantalla. Pulse el botón de disparo hasta la mitad otra vez para reanudar el disparo.
 - **El disparo continúa mientras el botón de disparo esté presionado hasta el fondo, hasta el número de disparos seleccionado para [Limitador de encua.]**
 - 🔧 **[Fps máx.]**, **[Encua. pre-disparador]** y **[Limitador de encua.]** pueden ajustarse en **[Ajustes de disparo secuencial]** (P.199).
3. Pulse el botón de disparo hasta el fondo para empezar a guardar imágenes en la tarjeta de memoria.



- ① Pro Capture no está disponible mientras la cámara esté conectada a un teléfono inteligente (Wi-Fi).
- ① Los parpadeos provocados por las luces fluorescentes o los grandes movimientos del sujeto, etc. pueden provocar distorsiones en las imágenes.
- ① Durante la captura, el monitor no se oscurece y el sonido del obturador no se escucha.
- ① La velocidad de obturación más lenta es limitada.
- ① En función del brillo del sujeto y las opciones seleccionadas para [ISO] y la compensación de la exposición, la frecuencia de la pantalla puede disminuir por debajo de la seleccionada para **[Frecuencia]** (P.382).

Reducción de destellos en las fotografías (Disparo antiparpadeo)

 : **PASMB**  / **S&Q: PASM**

Puede que note una exposición irregular en las fotos tomadas con luz parpadeante. Cuando se habilita esta opción, la cámara detecta la frecuencia de parpadeo y ajusta el momento del disparo en consecuencia.

Menú

• **MENU** →  → 7. Modo Disparo → Disparo antiparpadeo

- "FLK" aparece en la pantalla cuando selecciona **[Enc.]**.



- ⚠ Es posible que la cámara no pueda detectar el parpadeo en algunos ajustes. Si no se detecta parpadeo, se utilizará la temporización de disparo normal.
- ⚠ La temporización de disparo normal se utiliza con velocidades de obturación lentas.
- ⚠ Si se habilita la reducción de parpadeo, se puede producir una demora de disparo y la velocidad de avance de los fotogramas puede disminuir durante una ráfaga de fotografías.

Estabilización de imagen



Reducción de las vibraciones de la cámara

( Estabil Imag. /  Estabil Imag.)





 : **PASMB**  / **S&Q: PASM**

Puede reducir la cantidad de vibraciones de la cámara que pueden ocurrir al disparar en situaciones con poca luz o con un aumento alto.

Panel de control súper

- OK →  Estabil Imag. /  Estabil Imag.

Menú

- MENU →  1 → 8. Estabilizador de Imagen →  Estabilizador de Imagen
- MENU →  → 4. Estabilizador de Imagen →  Estabilizador de Imagen

Estabilizador de Imagen



S-IS Off (Fija-E.I. Apag.)	El estabilizador de imagen está apagado. Seleccione esta opción si utiliza un trípode.
S-IS Auto (Estabilizador Imag. Auto)	La estabilización de imagen se aplica al movimiento en todos los ejes. Si se detecta un movimiento de barrido, la cámara suspenderá automáticamente la estabilización de imagen en ese eje.
S-IS1 (E.I. en todas direcciones)	La estabilización de imagen se aplica al movimiento en todos los ejes.
S-IS2 (E.I. sacudidas verticales)	La estabilización de imagen se aplica al movimiento vertical. Utilice esta opción al hacer un barrido horizontal con la cámara.
S-IS3 (E.I. sacudidas horizontales)	La estabilización de imagen se aplica al movimiento horizontal. Utilice esta opción al hacer un barrido vertical con la cámara.

Estabilizador de Imagen

M-IS Off (E.I. vídeo Apag.)	El estabilizador de imagen está apagado.
M-IS1 (E.I. en todas direcciones)	Estabilización de imagen electrónica combinada con movimiento del sensor de imagen controlado por VCM.
M-IS2 (E.I. en todas direcciones)	Solo movimiento del sensor de imagen controlado por VCM. La estabilización de la imagen no se lleva a cabo.

Ajuste de las opciones detalladas del estabilizador de imagen

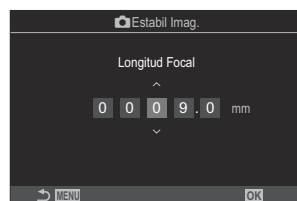

Si utiliza objetivos que no sean de los sistemas Micro Four Thirds o Four Thirds, introduzca la longitud focal del objetivo.

1. Pulse el botón **INFO** durante la configuración de **[ Estabil Imag.]** o **[ Estabil Imag.]**. Introduzca la longitud focal **△ ▽ ◀ ▶** y pulse el botón **OK**.



Longitud Focal	Defina la longitud focal del objetivo. Introduzca el número impreso en el objetivo. [0.1] – [1000.0] mm
-----------------------	---

- ⓘ Es posible que la estabilización de imagen no pueda compensar el movimiento excesivo de la cámara o las velocidades de obturación muy lentas. Utilice un trípode en estos casos.
- ⓘ Es posible que note ruido o vibración mientras la estabilización de imagen esté activada.
- ⓘ El ajuste seleccionado con la estabilización de imagen del objetivo, si existe, tiene prioridad sobre el ajuste seleccionado con la cámara.
Puede modificarse.  "Estabilización de imagen para objetivos IS (Prior. Estab. Objetivo)" (P.218)
- ⓘ **[S-IS Auto]** funciona como **[S-IS1]** cuando se selecciona **[Enc.]** para **[Prior. Estab. Objetivo]** (P.218).

- ⓘ Si selecciona **[S-IS Auto]** o **[S-IS1]** con  SH2/ProCap SH2 seleccionado como modo de disparo (P.195), la estabilización de la imagen permitirá movimientos de la cámara en profundidad, en comparación con cuando se utiliza con otros modos de disparo secuenciales.
- 👉 Puede escoger si la estabilización de imagen se realiza mientras el botón de disparo está presionado hasta la mitad.  "Estabilización de imágenes mediante la pulsación a la mitad ( Estabil Imag.)" (P.214)

Opciones de estabilización de imagen (Nivel IS)

: **PASMB** /S&Q: **PASM**

Elija la cantidad de estabilización de imagen aplicada durante la grabación de vídeos.

Menú

- **MENU** ➔  ➔ 4. Estabilizador de Imagen ➔  Nivel IS



+1	Seleccione esta opción para tomas portátiles y estáticas.
±0	Recomendado para la mayoría de situaciones.
-1	Elija esta opción para el barrido e inclinación portátil, o el seguimiento de imágenes.

Estabilización de imágenes mediante la pulsación a la mitad (Estabil Imag.)

: **PASMB** /S&Q: **PASM**

Elija si desea aplicar la estabilización de imagen mientras el botón de disparo está pulsado hasta la mitad. Un ejemplo de situación en la que se puede suspender la estabilización de las imágenes sería al utilizar el indicador de nivel para mantener la cámara nivelada durante el encuadre de fotografías.

Menú

• MENU → 1 → 8. Estabilizador de Imagen →  Estabil Imag.

Enc.	La estabilización de la imagen se lleva a cabo mientras el botón de disparo es encuentra pulsado a la mitad.
Apag.	La estabilización de la imagen no se lleva a cabo mientras el botón de disparo es encuentra pulsado a la mitad.



Estabilización de la imagen en modo ráfaga (Estabil Imag.)

: **PASMB** /S&Q: **PASM**

Elija el tipo de estabilización de imagen aplicada durante el disparo en ráfaga.

Para maximizar los efectos de la estabilización de las imágenes durante el disparo en ráfaga, la cámara centrará el sensor de la imagen en cada disparo. Esto reduce ligeramente la tasa de avance.

Menú

- MENU →  → 8. Estabilizador de Imagen →  Estabil Imag.

Prioridad IS	Se otorga prioridad a la estabilización de las imágenes. La tasa de avance se reduce ligeramente.
Prioridad fps	Se concede prioridad a la tasa de avance. Es posible que la estabilización de la imagen resulte ligeramente menos efectiva en algunas condiciones.

Visualización del movimiento de la cámara en el monitor (Asistente de pulso E.I.)

: **PASMB**

/S&Q: **PASM**

Puede configurar la cámara para mostrar el movimiento de esta y los límites de los movimientos que se pueden corregir mediante el estabilizador de imagen al pulsar el botón de disparo a la mitad y durante la exposición. Esto resulta útil para reducir el movimiento de la cámara durante exposiciones largas con la cámara sostenida con la mano.

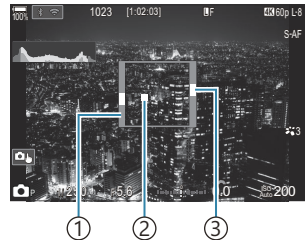



- ① Los límites de los movimientos que se pueden corregir mediante el estabilizador de imagen (gris)
- ② Movimiento de la cámara (horizontal/vertical)
- ③ Movimiento de la cámara (movimiento)

Menú

- **MENU** →  → 8. Estabilizador de Imagen → Asistente de pulso E.I.

Apag.	El movimiento de la cámara no se muestra en el monitor.
Enc.	El movimiento de la cámara se muestra en el monitor al pulsar el botón de disparo hasta la mitad y durante la exposición.

- ⚠ No se garantiza que la imagen no esté desenfocada, aunque el indicador de movimiento de la cámara permanezca dentro del marco gris.
- ⚠ El movimiento de la cámara no se puede mostrar correctamente cuando la cámara está cerca del sujeto.
- ⚠ El movimiento de la cámara no se muestra si [ **Estabil Imag.**] está definido como [**S-IS Off**] o si está utilizando objetivos de terceros con los que sólo funciona el estabilizador de imagen del objetivo.
- ⚠ Esta función no está disponible si el [ **Estabil Imag.**] está ajustado a [**S-IS2**] o [**S-IS3**].

⚠ Si [ **Estabil Imag.**] está definido como [**Apag.**], el movimiento de la cámara solamente se mostrará durante la exposición.

Estabilización para objetivos IS (Prior. Estab. Objetivo)

 : **PASMB**  / S&Q : **PASM**

Cuando se utiliza un objetivo de un tercero con un estabilizador de imagen incorporado, escoja si desea que la estabilización de la imagen otorgue prioridad a la cámara o al objetivo.

ⓘ Esta opción no puede aplicarse si el objetivo está equipado con un interruptor IS que se puede utilizar para activar o desactivar la estabilización de la imagen.

Menú

• **MENU** →  → 8. Estabilizador de Imagen → Prior. Estab. Objetivo

Enc.	Se otorga prioridad a la estabilización de las imágenes del objetivo.
Apag.	Se otorga prioridad a la estabilización de las imágenes de la cámara.

Color y calidad

Ajuste de la calidad de las fotos y los vídeos



: **PASMB** /S&Q: **PASM**

Puede definir la calidad de la imagen de las fotos y los vídeos. Seleccione una calidad adecuada para la aplicación (como para el procesamiento en un PC, utilización en una página web, etc.).

En [**S&Q**], puede ajustar película a cámara lenta y película a cámara rápida.

Panel de control súper

- OK → / / S&Q

Menú

- MENU → → 1. Ajustes básicos/Calidad de imagen →
- MENU → → 1. Ajustes básicos/Calidad de imagen →
- MENU → → 1. Ajustes básicos/Calidad de imagen → S&Q

[24.00p] solo se puede seleccionar si [Resolución Vídeo] es [C4K]. Configuración de

Elemento	Tamaño de imagen	Relación de compresión	Formato de archivo
SF	5184 × 3888	SuperFine (1/2,7)	JPG
F	5184 × 3888	Fine (1/4)	JPG
N	5184 × 3888	Normal (1/8)	JPG
M1N	3200 × 2400	Normal (1/8)	JPG
RAW	5184 × 3888	Compresión sin pérdida de datos	ORF
RAW+JPEG	RAW más la opción JPEG seleccionada más arriba		

Las combinaciones de tamaño de imagen/compresión disponibles pueden seleccionarse en los menús. "Combinaciones de tamaños de imagen y tasas de compresión JPEG (Ajustes detallados)" (P.225)

Las opciones disponibles durante el Disparo Alta Res. (P.254) son F, F, F, F+RAW, F+RAW, y F+RAW.

F y F+RAW no estarán disponibles cuando se selecciona [enc.] para Disparo Alta Res. (P.254).

Si selecciona Disparo Alta Res. (P.254) la opción de calidad de imagen seleccionada cambia. Asegúrese de comprobar el ajuste de calidad de imagen antes del disparo.

Los archivos RAW almacenan datos de imágenes sin procesar en un estado sin procesar. Elija este formato (extensión ".ORF") para las imágenes que posteriormente se mejorarán.

- No puede visualizarse en otras cámaras
- Pueden visualizarse en ordenadores que usan el software OM Workspace Digital Photo Managing
- Se pueden guardar en el formato JPEG usando la opción de retoque [Edición RAW] (P.338) en los menús de la cámara.

[24.00p] solo se puede seleccionar si [Resolución Vídeo] es [C4K]. Configuración de

- Para cambiar los ajustes del modo de calidad de cada imagen, pulse mientras está seleccionado un modo de calidad de imagen.

El icono de la calidad de vídeo

Los cambios en los ajustes se reflejan en el icono de la calidad de vídeo como se muestra. Los cambios en los ajustes se reflejan en el icono de la calidad de vídeo como se muestra. Es posible guardar hasta tres combinaciones.



- ① Resolución Vídeo
- ② Encuadre al rep.
- ③ Compensación de movimiento

Resolución Vídeo

	4K	3840 × 2160
	FHD (Full HD)	1920 × 1080
	C4K (Cine digital 4K)	4096 × 2160

Compensación de movimiento

I-8 ¹	A-I (ALL-Intra ²)
L-8 ¹	L-GOP (LongGOP)

1 Cuando  **Códec de vídeo** (P.226) es

[H.264]: "-8"

[H.265]: "-10"

2 Cuando se utilice ALL-Intra, el vídeo se grabará sin compresión interfotograma. Este ajuste es ideal para la edición, pero el tamaño de los datos será elevado.

- Fijado en **[L-GOP]** cuando **[Resolución Vídeo]** está establecido en **[4K]** o **[C4K]**.

Encuadre al rep.

60p ¹	59.94p	25p	25.00p
50p ¹	50.00p	24.00p ²	24.00p
30p	29.97p	24p	23.98p

1 Esta opción no está disponible cuando  **Códec de vídeo** (P.226) es **[H.264]** y la compensación de movimiento es **[A-I]**.

2 Esta opción sólo se puede seleccionar si **[Resolución Vídeo]** es **[C4K]**.

[24.00p] solo se puede seleccionar si [Resolución Vídeo] es [C4K]. Configuración de S&Q

- Para cambiar los ajustes de cada modo de calidad de vídeo, pulse  mientras el modo está seleccionado.

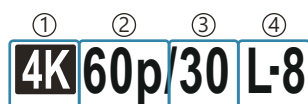

El icono de la calidad de vídeo

Los cambios en los ajustes se reflejan en el icono **S&Q** de la calidad de vídeo como se muestra. Los cambios en los ajustes se reflejan en el icono de la calidad de vídeo como se muestra. Es posible guardar hasta tres combinaciones.



- ① Resolución Vídeo
- ② Encuadre al rep.
- ③ Encuadre del sensor
- ④ Compensación de movimiento

Resolución Vídeo

	4K	3840 × 2160
	FHD (Full HD)	1920 × 1080
	C4K (Cine digital 4K)	4096 × 2160

Encuadre al rep.

60p ¹	59.94p	25p	25.00p
50p ¹	50.00p	24.00p ²	24.00p
30p	29.97p	24p	23.98p

1 Esta opción no está disponible cuando  **Códec de vídeo** (P.226) es **[H.264]** y la compensación de movimiento es **[A-I]**.

2 Esta opción sólo se puede seleccionar si **[Resolución Vídeo]** es **[C4K]**.

Encuadre del sensor

240 ^{1, 2}	239,76 fps	24	23,98 fps
200 ³	200,00 fps	15	14,99 fps
120 ²	119,88 fps	12	11,99 fps
100 ³	100,00 fps	8	7,99 fps
60	59,94 fps	6	5,99 fps
50	50,00 fps	3	2,997 fps
30	29,97 fps	2	1,998 fps
25	25,00 fps	1	0,999 fps

- 1 Esta opción sólo se puede seleccionar si **[Código de vídeo] (P.226)** es **[H.264]**.
- 2 Esta opción sólo se puede seleccionar si el encuadre al rep. es **[60p]**, **[30p]**, o **[24p]**.
- 3 Esta opción sólo se puede seleccionar si el encuadre al rep. es **[50p]** o **[25p]**.



Compensación de movimiento

I-8 ¹	A-I (ALL-Intra ²)
L-8 ¹	L-GOP (LongGOP)

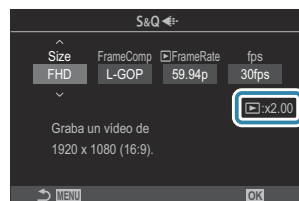

- 1 Cuando **[Código de vídeo] (P.226)** es **[H.264]**: "-8"
[H.265]: "-10"
 - 2 Cuando se utilice ALL-Intra, el vídeo se grabará sin compresión interfotograma. Este ajuste es ideal para la edición, pero el tamaño de los datos será elevado.
- Fijado en **[L-GOP]** cuando **[Resolución Vídeo]** está establecido en **[4K]** o **[C4K]**.

👁 En la pantalla de ajustes **[S&Q ⏏]**, puede comprobar si se grabará una película a cámara lenta o a cámara rápida. Si el valor (velocidad) es menor que 1, grabará a cámara lenta, y si es mayor que 1, grabará a cámara rápida.



- ⚙️ Cuando la velocidad de fotogramas del sensor está ajustada a 100 fps o más, los vídeos se graban a 100 - 240 fps y se reproducen a 23,98 - 59,94 fps. Alargando el tiempo de reproducción entre 2 y 10 veces, el movimiento momentáneo de un sujeto puede verse a cámara lenta.
- 🔊 El sonido no se graba.
- 🔊 No se pueden grabar vídeos cuando el dial creativo está girado a **ART**, **CRT**, **COLOR**, o **MONO**.
- 📶 Cuando la cámara está conectada a un smartphone mediante Wi-Fi para disparar a distancia, el vídeo se grabará en modo  aunque el dial / / **S&Q** se gire a **S&Q**.
- 🕒 Solamente está disponible una velocidad de obturación de 1/24. La disponibilidad depende del ajuste de encuadre del sensor.
- 🕒 Cuando **[Modo AF]** está ajustado a **[MF]** o **[PreMF]** en modo **M**, puede ajustarse una velocidad de obturación inferior a 1/24 reduciendo la frecuencia de imagen, pero la respuesta de los botones de la cámara puede volverse más lenta.
- 📏 Dependiendo del tipo de tarjeta utilizada, la grabación puede finalizar antes de alcanzar la longitud máxima.
- 🔊 Es posible que la selección de la compensación del movimiento no esté disponible en algunos ajustes.
- 📏 Los vídeos se graban con una relación de aspecto de 16:9. Los vídeos C4K se graban con una relación de aspecto de 17:9.

Restricciones cuando la frecuencia de imagen del sensor es de 100 fps o superior

- 🕒 Si se utiliza una tarjeta SD/SDHC, el tamaño de uno de los archivos se limitará a 4 GB. Cuando se utilice una tarjeta SDXC, la grabación se detendrá antes de que el tiempo de reproducción alcance las tres horas.
- 🔊 Bloqueo de enfoque, exposición y balance de blancos durante la grabación.
- 📏 El ángulo de la imagen se reduce ligeramente.
- 🔊 La apertura, velocidad de obturación, compensación de exposición y sensibilidad ISO no se pueden cambiar durante la grabación.
- 🕒 Los códigos de tiempo no se pueden reproducir ni visualizar.
- 🔊 El brillo puede cambiar si el zoom se ajusta durante la grabación.
- 🕒 La velocidad de fotogramas del sensor no se puede ajustar a 100 fps o más cuando la cámara está conectada a un dispositivo a través de HDMI.
- 🔊  All (todos los objetivos) no puede seleccionarse para el modo de objetivo AF.
- 🔊  **Estabil Imag.** > (P.210) > **[M-IS1]** no está disponible.
- 🔊 Modo Fotografía (P.229) > **[i-Enhance]** no está disponible.
- 🔊 **[Gradación]** (P.236) se fija en **[Gradación Normal]**.
- 🔊 **[Detección del sujeto]** (P.124) se definirá en **[Apag.]**.
- 🔊 **[Modo AF]** (P.103) > **[C-AF]** / **[C-AF+TR]** no están disponibles.
- 🔊  **Teleconvertidor digital** (P.276) se definirá en **[Apag.]**.

Combinaciones de tamaños de imagen y tasas de compresión JPEG (📷⏪ Ajustes detallados)

📷: PASMB 👤/S&Q: PASM

Puede definir la calidad de la imagen JPEG combinando el tamaño de imagen y la tasa de compresión.

Menú

• MENU → 📷1 → 1. Ajustes básicos/Calidad de imagen → 📷⏪ Ajustes detallados

Tamaño de imagen (Número de píxeles)	Relación de compresión			Aplicación
	Super Fine	Fine	Normal	
Large (5184×3888)	L SF	L F	L N	Permite seleccionar el tamaño de impresión
Middle (3200×2400)	M1 SF	M1 F	M1 N	
Middle (1920×1440)	M2 SF	M2 F	M2 N	
Small (1280×960)	S1 SF	S1 F	S1 N	Para impresiones pequeñas y uso en páginas web
Small (1024×768)	S2 SF	S2 F	S2 N	

Selección del códec para grabar vídeos

(Códec de vídeo)

: **PASMB** /S&Q: **PASM**

Escoja el códec que desee utilizar para grabar vídeos.

Menú

• MENU →  → 1. Ajustes básicos/Calidad de imagen →  Códec de vídeo

H.264	Graba vídeos de 8 bits mediante H.264, que es un códec versátil. Se recomienda usar este ajuste en la mayoría de circunstancias.
H.265	Graba vídeos de 10 bits mediante el códec H.265. Este ajuste es principalmente para vídeos destinados a editarse en un ordenador.

ⓘ Si se selección **[H.265]**, solamente estarán disponibles **[OM-Log400]** y **[HLG]** para ** Modo Fotografía** (P.241). Para conseguir una reproducción con el color y el brillo correctos, es necesario disponer de un televisor o una pantalla compatibles con la entrada de 10 bits. Si se emiten a un dispositivo HDMI compatible con la entrada de 10 bits, es posible que los colores de los iconos se vean diferentes de lo habitual.

Definición del aspecto de la imagen (Aspecto Imagen)

 : **PASMB**  / **S&Q: PASM**

Escoja la proporción entre anchura y altura para las imágenes en función de su intención o sus objetivos de impresión. Además de la relación de aspecto estándar (anchura-altura) de **[4:3]**, la cámara ofrece los ajustes de **[16:9]**, **[3:2]**, **[1:1]**, y **[3:4]**.

Panel de control súper

- **OK** → Aspecto

Menú

- **MENU** →  → 1. Ajustes básicos/Calidad de imagen → Aspecto Imagen

- Las imágenes JPEG se graban con la relación de aspecto definida. Las imágenes RAW tienen el mismo tamaño que el sensor de imagen y se graban con una relación de aspecto de **[4:3]** con una etiqueta que indica la relación de aspecto seleccionada. Se muestra un corte indicando la relación de aspecto seleccionada al reproducir las imágenes.

Iluminación periférica (Comp. Sombras)

 : **PASMB**  /S&Q: **PASM**

Permite compensar la reducción del brillo en los bordes del encuadre debido a las características ópticas del objetivo. Es posible que algunos objetivos muestren una reducción en el brillo en los bordes del encuadre. La cámara puede compensar esta circunstancia aumentando el brillo en los bordes.

Menú

- **MENU** →  → 1. Ajustes básicos/Calidad de imagen → Comp. Sombras

Apag.	La compensación de las sombras está desactivada.
Enc.	La cámara detecta y compensa la iluminación periférica reducida.

- ① **[Enc.]** no tendrá ningún efecto cuando se instale un teleconvertidor o un tubo de extensión.
- ① Puede que se detecte más ruido en los bordes del encuadre en fotografías realizadas con niveles de sensibilidad ISO altos.

Opciones de procesamiento (📷 Modo Fotografía / 📷 Modo Fotografía)

📷: **PASMB** 📷/S&Q: **PASM**

Elija cómo se procesan las imágenes durante el disparo para mejorar el color, el tono y otras propiedades. Elija entre los modos de fotografía de preajuste de acuerdo con su sujeto o intención artística. El contraste, la nitidez y otros ajustes se pueden ajustar por separado para cada modo. También puede añadir efectos artísticos utilizando filtros artísticos. Los filtros artísticos le dan la opción de agregar efectos marco y similares. Los ajustes a los parámetros individuales se almacenan por separado para cada modo de fotografía y filtro artístico.

Con Perfil monotono y Perfil de color, se pueden aplicar efectos de filtro de color a las imágenes monotono y ajustar la saturación de las imágenes en color para cada color.

Generador Color puede ajustar el tono y el color.

Cambio de modos con el dial creativo

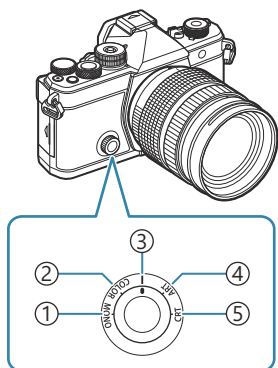

- 1 **MONO** (Ajuste del control de perfil monotono)
- 2 **COLOR** (Ajuste del control del perfil de color)
- 3 | (Modo Fotografía)
- 4 **ART** (Filtro Artístico)
- 5 **CRT** (Generador Color)

🌀 Gire el dial creativo hasta **MONO** (Control de Perfil monotono), **COLOR** (Ajuste del control del perfil de color), **ART** (Filtro Artístico) o **CRT** (Generador Color) durante live view para visualizar la pantalla de ajuste de cada modo.





- **MONO**, **COLOR**, **ART**, o **CRT** no está disponible en modo **S&Q**. Gire el dial creativo hasta | (Modo de imagen).
- Cuando se ajusta [📷 Modo Fotografía] a un ajuste distinto de [Igual que 📷], el modo no cambia aunque se opere el dial creativo en modo 📷.

Ajuste con el panel de control súper / panel de control súper

Panel de control súper

- **OK** → Modo Fotografía

Menú

- **MENU** →  → 2. Modo Fotografía/BB →  BB
- **MENU** →  → 2. Modo Fotografía/BB →  BB

🕒 En los modos /S&Q con la cámara configurada del modo siguiente, puede definir el mismo ajuste que el [**Modo Fotografía**] (P.230) mediante la selección del [**Modo Fotografía**] en el panel de control súper.

- [**Códec de vídeo**] (P.226) está definido en [**H.264**] y [**Modo Fotografía**] está definido en [**Igual que **]

🔍 Puede elegir si desea mostrar u ocultar cada modo de fotografía mediante el menú [**Opciones Modo Imagen**] (P.242).

Ajuste modo Fotografía

1. Seleccione un modo BB mediante el dial trasero o .

🔍 Opciones detalladas de definir un Modo Fotografía.

- 🔍 [Configuración de las opciones detalladas de cada modo \(P.236\)](#)

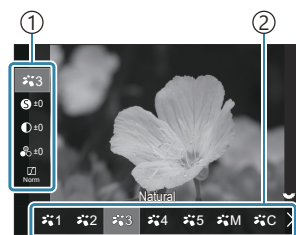

Pantalla de ajuste del Modo Fotografía









- ① Elemento
- ② Modo Fotografía

Tipos de modo de imagen



i-Enhance

La cámara ajusta los colores y el contraste para obtener resultados óptimos en función del tipo de sujeto.

	Vivid	Permite escoger colores intensos.
	Natural	Permite escoger colores naturales.
	Tenue	Permite escoger imágenes que se retocarán posteriormente.
	Portrait	Permite realzar los tonos de la piel.
	Monotono	Permite grabar imágenes en monotono. Puede aplicar efectos de filtros de color y escoger un tinte.
	Personal.	Permite ajustar los parámetros del modo fotografía para crear una versión personalizada de un modo de fotografía seleccionado.
	Subacuático	Procesa las imágenes para mantener los colores intensos que se ven debajo del agua.  Recomendamos seleccionar [Apag.] para [🔧+BB] (P.251) si se selecciona [🐟Subacuático] .

Uso de los ajustes del filtro artístico

1. Seleccione un Filtro Artístico mediante el dial trasero o <>.

 Opciones detalladas de definir un Filtro Artístico.

 [Configuración de las opciones detalladas de cada modo \(P.236\)](#)

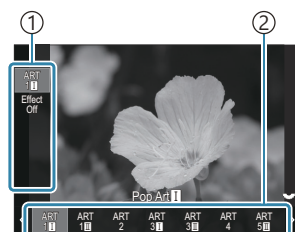

Pantalla de ajuste de Filtro Artístico

- ① Elemento
- ② Filtro Artístico

Tipos de Filtro Artístico

ART 1	Pop Art	Utiliza ajustes del filtro artístico. También pueden usarse efectos artísticos. Los efectos disponibles pueden diferir dependiendo del filtro artístico.
ART 2	Enfoque Suave	
ART 3	Color Pálido	
ART 4	Tono Claro	
ART 5	B/N Antiguo	
ART 6	Estenopeico	
ART 7	Diorama	
ART 8	Proceso Cruzado	
ART 9	Sepia suave	
ART 10	Tono Dramático	
ART 11	Posterización	
ART 12	Acuarela	
ART 13	Vintage	
ART 14	Color Parcial	
ART 15	Sin blanqueado	
ART 16	Película instantánea	

ⓘ Los Filtros Artísticos, Generador Color, Perfil monotono y Perfil de color sólo se aplican a la copia JPEG. **[RAW+JPEG]** se selecciona automáticamente para la calidad de imagen en lugar de **[RAW]**.

Configuración del Generador Color

El color de toda la imagen puede ajustarse mediante una combinación de 30 niveles de tono y 8 niveles de saturación.

1. Rotar el dial delantero para ajustar el tono y el dial trasero para ajustar la saturación.
 - Mantenga pulsado el botón **OK** para restablecer los valores ajustados.



Pantalla de configuración del Generador Color

ⓘ Los Filtros Artísticos, Generador Color, Perfil monotono y Perfil de color sólo se aplican a la copia JPEG. **[RAW+JPEG]** se selecciona automáticamente para la calidad de imagen en lugar de **[RAW]**.

Ajuste del control de perfil monotono

Se pueden aplicar efectos de filtro de color a imágenes monocromas (Efectos de filtro de color), ajustar la cantidad de luz alrededor de una imagen (Sombreado) y controlar el brillo y la oscuridad de una imagen (Control de luces y sombras).

1. Seleccione un modo BB mediante el dial trasero o <>.

🔗 Opciones detalladas de definir un Control de Perfil Monotono.  [Configuración de las opciones detalladas de cada modo \(P.236\)](#)

Aparece una marca (*) junto al icono de los perfiles en los que se han modificado los ajustes de los elementos detallados. Mantenga pulsado el botón **OK** para restablecer todos los valores de ajuste de los elementos detallados del perfil seleccionado.

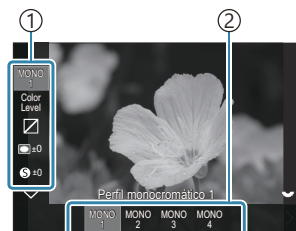

Pantalla de configuración de Control de Perfil Monotono

① Elemento

② Perfil

Tipos de Control de Perfil Monotono

MONO1	Perfil monocromático 1	Este es un preajuste estándar (monotono). Cada valor de ajuste se establece como predeterminado (± 0).
MONO2	Perfil monocromático 2	Esto crea un acabado monotono similar al de una película.
MONO3	Perfil monocromático 3	Esto produce un efecto de película infrarroja.
MONO4	Perfil monocromático 4	Esto suprime el contraste para conseguir un aspecto más suave.

⚠ Los Filtros Artísticos, Generador Color, Perfil monotono y Perfil de color sólo se aplican a la copia JPEG. **[RAW+JPEG]** se selecciona automáticamente para la calidad de imagen en lugar de **[RAW]**.

Ajuste del control del perfil de color

La saturación de las imágenes en color puede ajustarse para cada color, se pueden aplicar efectos de filtro de color a imágenes monocromas (Efectos de filtro de color), ajustar la cantidad de luz alrededor de una imagen (Sombreado) y controlar el brillo y la oscuridad de una imagen (Control de luces y sombras).

1. Seleccione un modo BB mediante el dial trasero o ◀▶.

🔗 Opciones detalladas de definir un Control de Perfil de Color.

🔗 [Configuración de las opciones detalladas de cada modo \(P.236\)](#)

Aparece una marca (*) junto al icono de los perfiles en los que se han modificado los ajustes de los elementos detallados. Mantenga pulsado el botón **OK** para restablecer todos los valores de ajuste de los elementos detallados del perfil seleccionado.

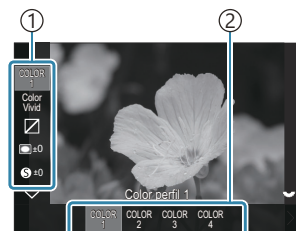

Pantalla de ajuste del Control del Perfil de Color

① Elemento

② Perfil

Tipos de control del perfil de color

COLOR1	Color perfil 1	Este es un preajuste estándar (Natural). Cada valor de ajuste se establece como predeterminado (± 0).
COLOR2	Color perfil 2	El resultado es un tono de color con profundidad y riqueza.
COLOR3	Color perfil 3	Esto crea un efecto de película con alta saturación y colores intensos.
COLOR4	Color perfil 4	Crea un tono de color claro y suave.



⚠ Los Filtros Artísticos, Generador Color, Perfil monotono y Perfil de color sólo se aplican a la copia JPEG. **[RAW+JPEG]** se selecciona automáticamente para la calidad de imagen en lugar de **[RAW]**.

Configuración de las opciones detalladas de cada modo

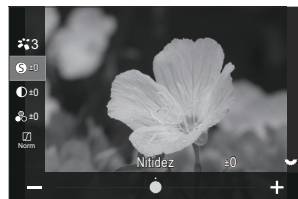

1. Pulse Δ ∇ en la pantalla de ajustes del Modo Fotografía (P.230) para seleccionar la opción que desee definir.





- Los ajustes disponibles varían en función del modo seleccionado.



	Nitidez	Ajuste la nitidez de las imágenes. El contorno puede resaltarse para obtener una imagen clara y nítida. [-2] – [±0] – [+2]
	Contraste	Ajuste el contraste de la imagen. Si aumenta el contraste, se intensifica la diferencia entre las áreas claras y oscuras para obtener una fotografía más intensa y mejor definida. [-2] – [±0] – [+2]
	Saturación	Ajuste la saturación del color. Si aumenta la saturación, se obtiene una imagen más intensa. [-2] – [±0] – [+2]

	Gradación	<p>Ajuste las sombras y las brillos del color. Consiga unas imágenes más próximas a lo que está buscando aclarando toda la imagen, por ejemplo. En función del contraste, puede producir tanto gradaciones oscuras como gradaciones brillantes.</p> <p>[Ajuste de sombra]: Divide la imagen en regiones detalladas y ajusta el brillo independientemente para cada región. Esta función resulta útil para imágenes con áreas de gran contraste en las que los blancos aparecen demasiado claros o los negros aparecen demasiado oscuros.</p> <p>[Gradación Normal]: Aplica una sombra óptima. Recomendado para la mayoría de circunstancias.</p> <p>[Grad. Clave Alta]: Utiliza un tono adecuado para un sujeto brillante.</p> <p>[Grad. Clave Bajo]: Utiliza un tono adecuado para un sujeto oscuro.</p>
Effect	Efecto	<p>Elija la intensidad de i-Enhance.</p> <p>[Efecto: bajo]: Añade un efecto bajo a las imágenes.</p> <p>[Efecto: estándar]: Añade un efecto entre "bajo" y "alto" a las imágenes.</p> <p>[Efecto: alto]: Añade un efecto alto a las imágenes.</p>

Filter	Filtro de color	<p>Los efectos del filtro de color pueden añadirse a modos de fotografía monotono. Dependiendo del color del sujeto, los efectos del filtro de color pueden hacer que los sujetos sean más claros o realzar el contraste. El naranja añade más contraste que el amarillo, y el rojo más contraste que el naranja. El verde es una buena elección para retratos, por ejemplo.</p> <p>[N:Ninguno]: Sin efecto de filtro.</p> <p>[Ye:Amarillo]: Reproduce de forma clara una nube blanca con un cielo azul natural.</p> <p>[Or:Naranja]: Aclara ligeramente los cielos azules o la luz del sol del ocaso.</p> <p>[R:Rojo]: Intensifica aún más los cielos azules y el follaje otoñal.</p> <p>[G:Verde]: Añade calidez a los tonos de piel en los retratos. El filtro verde también enfatiza el rojo de los pintalabios.</p>
Color	Color monocromático	<p>Permite añadir un tinte a las imágenes cuando se utilizan los modos de fotografía monotono.</p> <p>[N:Normal]: Crea una imagen normal en blanco y negro.</p> <p>[S:Sepia]: Dispara una imagen monotono con tinte sepia.</p> <p>[B:Azul]: Dispara una imagen monotono con tinte azul.</p> <p>[P:Morado]: Dispara una imagen monotono con tinte morado.</p> <p>[G:Verde]: Dispara una imagen monotono con tinte verde.</p>
     	 Modo Fotografía	<p>Elija un modo de fotografía que desee ajustar cuando utilice [Personal.].</p> <p>[i-Enhance], [Vivid], [Natural], [Tenue], [Portrait], [Monotono]</p>

	Generador Color	Gire el dial delantero para ajustar el tono. Gire el dial trasero para ajustar la saturación. Para reiniciar la compensación de exposición, mantenga pulsado el botón OK .
Effect	Añadir Efectos	Permite añadir efectos a un filtro artístico. Los efectos que se pueden añadir varían en función del filtro artístico. Con algunos filtros artísticos, es posible ajustar Filtro de color y Color monocromático.
Color	Color Parcial	Permite solucionar el "Color Parcial" del filtro artístico.
Color Level	Color/Level	Elige entre ocho colores y tres intensidades para aplicar un efecto de filtro de color a una imagen en blanco y negro. Utilice el dial frontal para ajustar el tipo de filtro de color y el dial posterior para ajustar la intensidad. Pulse y mantenga pulsado el botón OK para restablecer los valores ajustados.
	Control de luces y sombras	Ajusta el brillo por separado para las luces, las sombras y los tonos medios. Pulse el botón INFO para cambiar el área (altas luces, tono medio, sombra) que desea configurar. Cambie el ajuste mediante los diales delantero y trasero. Pulse y mantenga pulsado el botón OK para restablecer los valores ajustados.
	Efecto de sombreado	Ajuste el brillo de las zonas periféricas de la imagen. [-5] – [±0] – [+5]
	Efecto granulado	Añade un efecto granulado similar al grano de las películas en blanco y negro. [Efecto granulado Off] / [Efecto granulado Bajo] / [Efecto granulado Medio] / [Efecto granulado Alto]

Color Vivid	Color/Vivid	<p>La saturación de cada uno de los 12 colores puede ajustarse dentro de una gama de ± 5.</p> <p>Permite usar el dial delantero para ajustar el tono y el dial trasero para ajustar la saturación.</p> <p>Pulse y mantenga pulsado el botón OK para restablecer los valores ajustados.</p> <p>Pulse el botón INFO para alternar entre cambiar todos los colores a la vez o cambiarlos individualmente.</p> <p>Cuando se muestra [Color All] en la pantalla de control del perfil de color, se pueden cambiar todos los colores a la vez. Ajuste la saturación con el dial trasero.</p>
-------------	-------------	--

⚠ Dependiendo de la escena, los efectos de algunos ajustes no están visibles, mientras que en otros casos las transiciones de tono pueden aparecer irregulares o la imagen puede adquirir más granulado.

🔧 Cuando se cambia un valor de ajuste en Control de perfil monotono y Control de perfil de color, aparecerá una marca (*) en el icono del elemento.



🔧 Los ajustes se almacenan en el perfil seleccionado (**[MONO1]** a **[MONO4]** y **[COLOR1]** a **[COLOR4]**).

⚠ En los siguientes casos, el Control de sombreado se fija en ± 0 y no puede modificarse.

- Disparo Alta Res. / Disparo Live ND / Disparo Live GND / Exposición múltiple / Compens.trapezoidal / Compensa ojo de pez / ISO BKT

⚠ En los siguientes casos, el Efecto granulado de película está ajustado a **[Desactivado]** y no se puede cambiar.







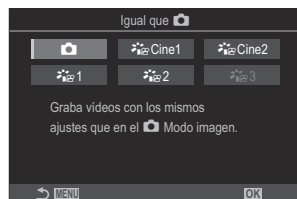

- Disparo Alta Res. / Disparo Live ND / Disparo Live GND / Exposición múltiple / Compens.trapezoidal / Compensa ojo de pez / ISO BKT

Configuración de opciones detalladas de un modo fotografía exclusivo para vídeo

1. Seleccione [ **Modo Fotografía**] en el menú.

2. Seleccione un elemento utilizando Δ ∇ \triangleleft \triangleright .



	Igual que 	Los vídeos se graban utilizando el mismo ajuste que el configurado en  Modo Fotografía.
 Cine1	OM-Cinema1	Graba películas con una expresión cinematográfica utilizando el amarillo en las altas luces y el azul en las sombras para crear contraste de color. Es recomendable ajustar [Frecuencia] a [24p] .
 Cine2	OM-Cinema2	Graba películas con una expresión cinematográfica utilizando colores suaves con tonos cian y contraste débil. Es recomendable ajustar [Frecuencia] a [24p] .
 1	Apagado	Los vídeos se graban usando una curva de tonos adaptada a la gradación de color.
 2	OM-Log400	Los vídeos se graban usando una curva de tonos de registro que permite mayor libertad durante la gradación de color.
 3	HLG	Los vídeos se graban con un rango dinámico alto, reproduciendo las imágenes como se ven a simple vista cuando se reproducen mediante un equipo compatible.

⚠ **[HLG]** no se puede seleccionar cuando **[Código de vídeo]** (P.226) está definido como **[H.264]**.

⚠ **[Igual que ]**, **[OM-Cinema1]**, **[OM-Cinema2]**, o **[Apagado]** no se puede seleccionar cuando **[Código de vídeo]** (P.226) está definido como **[H.265]**.

Selección de qué opciones se muestran al seleccionar un modo de imagen (Opciones Modo Imagen)

: PASMB / S&Q : PASM

Puede visualizar tan solo las opciones que necesita al seleccionar un modo de fotografía.

Si desea obtener información detallada acerca de los modos de fotografía, consulte "Opciones de procesamiento (Modo Fotografía / Modo Fotografía)" (P.229).

Menú

• MENU → → 2. Modo Fotografía/BB → Opciones Modo Imagen

1. Seleccione un modo de fotografía que desee que se muestre y coloque una marca de verificación (✓) junto a este.
 - Seleccione una opción utilizando Δ ∇ y pulse el botón **OK** para colocar una marca de verificación (✓) a su lado. Para retirar la marca de verificación, pulse el botón **OK** de nuevo.

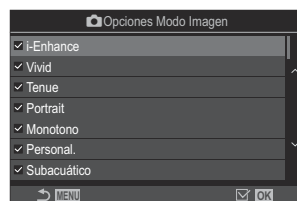

Pantalla de ajustes del Modo Fotografía

Ajuste de color (BB (balance de blancos))

: **PASMB** /S&Q: **PASM**





El balance de blancos (BB) garantiza que los objetos blancos en las imágenes grabadas por la cámara aparezcan de color blanco. **[WB Auto]** es adecuado en la mayoría de circunstancias, pero puede seleccionar otros valores en función de la fuente de luz cuando **[WB Auto]** no produzca los resultados deseados o si desea introducir una tonalidad de color deliberada en sus imágenes.







Ajuste del balance de blancos

Panel de control súper

- **OK** → Balance de blancos

Menú

- **MENU** →  → 2. Modo Fotografía/BB →  BB
- **MENU** →  → 2. Modo Fotografía/BB →  BB

🔊 En la configuración predeterminada, **[ BB]** no está disponible. El balance de blancos comparte un valor de ajuste común para el modo de fotografía fija (modo ) y el modo vídeo (modos /S&Q). Ponga una marca (✓) para **[BB]** en **[/ Ajustes separados (P.298)]** para configurar los ajustes individualmente para el modo de fotografía fija (modo ) y el modo de vídeo (modos /S&Q).



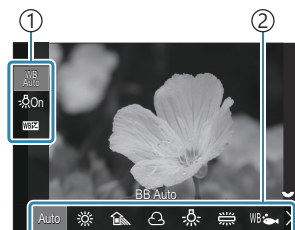



1. Seleccione un modo BB mediante el dial trasero o .



Pantalla de ajuste de BB

- ① Elemento
- ② Balance de blancos

2. Para ajustar con precisión el balance de blancos, seleccione una opción con Δ ∇ .

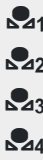
Auto	BB Auto	<p>La mayoría de escenas normales (escenas que contienen objetos blancos o casi blancos)</p> <ul style="list-style-type: none"> Este modo se recomienda para la mayoría de situaciones. Puede elegir el balance de blancos utilizado bajo iluminación incandescente (P.250).
	Sol	<p>Escenas exteriores con luz del sol, puestas de sol, fuegos artificiales</p> <ul style="list-style-type: none"> La temperatura del color está definido en 5300K.
	Sombra	<p>Disparos diurnos de sujetos en la sombra</p> <ul style="list-style-type: none"> La temperatura del color está definido en 7500K.
	Nubes	<p>Disparos realizados con luz diurna con cielo nublado</p> <ul style="list-style-type: none"> La temperatura del color está definido en 6000K.
	Incand.	<p>Sujetos bajo iluminación incandescente</p> <ul style="list-style-type: none"> La temperatura del color está definido en 3000K.
	Fluoresc	<p>Sujetos bajo iluminación fluorescente</p> <ul style="list-style-type: none"> La temperatura del color está definido en 4000K.
WB 	Subacuático	Fotografía subacuática
WB 	Flash BB	<p>Fuentes de luz con la misma temperatura de color que la iluminación flash</p> <ul style="list-style-type: none"> La temperatura del color está definido en 5500K.
	BB Un toque 1-4	<p>Situaciones en las que desea definir el balance de blancos para un sujeto específico</p> <ul style="list-style-type: none"> La temperatura del color se ajusta a un valor medido desde un objeto blanco bajo iluminación que se usará en la fotografía final (P.246).
CWB	BB personalizado	<p>Situaciones en las que puede identificar la temperatura del color apropiada</p> <ul style="list-style-type: none"> Escoja una temperatura de color.



Aplicación de ajustes finos en el balance de blancos de cada modo BB

Puede ajustar la configuración del balance de blancos de manera precisa. Los ajustes se pueden realizar por separado.



1. Configure las opciones.



- Pulse $\Delta \nabla$ en la pantalla de ajuste de BB (P.243) para seleccionar la opción que desee ajustar.







<p>WB AUTO Mant. color cálido (solo cuando se utiliza BB Auto)</p>	<p>[Off]: La cámara suprime los tonos cálidos producidos por la iluminación incandescente cuando se utiliza BB Auto.</p> <p>[On]: La cámara conserva los tonos cálidos producidos por la iluminación incandescente cuando se utiliza BB Auto.</p>
<p>WB (Compensación de BB)</p>	<p>Utilice el dial delantero o $\triangleleft \triangleright$ para ajustar el eje "ámbar-azul". Al acercar el puntero ($- \blacktriangleleft -$) a A, se añadirá una tonalidad roja y, cuando se acerque a B, se añadirá una tonalidad azul.</p> <p>Utilice el dial trasero o $\Delta \nabla$ para ajustar el eje "verde-magenta". Al acercar el puntero ($- \blacktriangleleft -$) a G, se añadirá una tonalidad verde y, cuando se acerque a M, se añadirá una tonalidad magenta.</p> <p>Cuando se efectúe la WB (Compensación BB), se mostrará una marca (*) junto al icono del modo BB.</p> <p>Si se pulsa el botón INFO en el modo  se podrá tomar una imagen de muestra con la configuración actual. Pulse de nuevo el botón INFO para regresar a la pantalla de ajuste.</p> <p>Pulse y mantenga pulsado el botón OK para restablecer los valores ajustados.</p> <p> Realice un ajuste preciso del balance de blancos de todos los modos de balance de blancos a la vez.  [Todos WB] (P.249)</p>
<p>Kelvin (solo para BB personalizado)</p>	<p>Puede definir la temperatura del color. [2000K] – [14000K]</p>



Balance de blancos de un toque

Mida el balance de blancos encuadrando un trozo de papel u otro objeto bajo la iluminación que se usará en la fotografía final. Use esta opción para ajustar el balance de blancos cuando le resulte difícil obtener los resultados deseados con la compensación del balance de blancos o las opciones de balance de blancos preestablecidas, como  (luz solar) o  (nublado). La cámara almacena el valor de medición para una recuperación rápida según sea necesario.

Ponga una marca (✓) para **[BB]** en /  **Ajustes separados** (P.298) para almacenar los ajustes individualmente para fotografía fija y grabación de vídeo.

1. Seleccione , , , o  (balance de blancos un toque 1, 2, 3 o 4) en la pantalla de ajuste BB.
2. Seleccionar Set.
3. Encuadre un trozo de papel blanco o gris en el centro de la pantalla.
 - Encuadre el pedazo de papel para que llene la pantalla. Asegúrese de que éste no tenga sombras.
 - Pulse el botón **INFO**.
 - Aparecerá la pantalla de balance de blancos de un toque.
4. Resalte **[Si]** y pulse el botón **OK**.
 - El nuevo valor se guarda como preajuste de la opción de balance de blancos predefinida.
 - El nuevo valor se guarda hasta que se vuelva a medir el balance de blancos de un toque. Si apaga la cámara, no se borrarán los datos.

Medir con el botón

Asignar  a un botón permite utilizar el control para medir el balance de blancos.  "Cambio de las funciones de los botones (Ajustes de botón)" (P.352)

1. Encuadre un trozo de papel blanco o gris en el centro de la pantalla.
 - Encuadre el pedazo de papel para que llene la pantalla. Asegúrese de que éste no tenga sombras.

- 2.** Mantenga el botón al que está asignado el balance de blancos de un toque y presione el botón de disparo por completo.
- Al grabar vídeos, presione el botón de balance de blancos de un toque para continuar con el Paso 3.
 - Tendrá que elegir la opción de balance de blancos de un toque que se usará para almacenar el nuevo valor.

- 3.** Resalte una opción usando Δ ∇ y pulse el botón **OK**.
- El nuevo valor se guardará como el valor para la configuración seleccionada y la cámara saldrá a la pantalla de disparo.

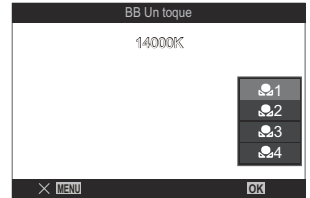



Bloqueo del balance de blancos en el modo

/S&Q (Función Botón: ^{WB}_{AUTO} Bloquear)

: PASMB /S&Q: PASM

Cuando la cámara esté en modo  o S&Q y el balance de blancos esté definido como [WB Auto], podrá bloquear el balance de blancos para evitar que cambie si el sujeto o la iluminación cambia.

 Es necesario asignar [^{WB}_{AUTO} Bloquear] a un botón utilizando [ Función Botón] (P.352).

Botón

- Botón al que se ha asignado [^{WB}_{AUTO} Bloquear]

Cuando pulse el botón, el balance de blancos se bloqueará con los ajustes seleccionados actualmente y aparecerá "Lock" a la izquierda de "WB Auto". El bloqueo se liberará cuando vuelva a pulsar el botón.



Aplicación de ajustes finos en el balance de blancos (📷 Todos WBZ / 👤 Todos WBZ)

📷: PASMB 👤/S&Q: PASM

Realice un ajuste preciso del balance de blancos de todos los modos de balance de blancos a la vez.

Menú

- MENU → 📷₁ → 2. Modo Fotografía/BB → 📷 Todos WBZ
- MENU → 👤 → 2. Modo Fotografía/BB → 👤 Todos WBZ

🔊 En la configuración predeterminada, [👤 Todos WBZ] no está disponible. El balance de blancos comparte un valor de ajuste común para el modo de fotografía fija (modo 📷) y el modo vídeo (modos 👤/S&Q). Ponga una marca (✓) para [BB] en [📷/👤 Ajustes separados] (P.298) para configurar los ajustes individualmente para el modo de fotografía fija (modo 📷) y el modo de vídeo (modos 👤/S&Q).

Todos WBZ

Utilice el dial delantero o <|> para ajustar el eje "ámbar-azul". Al acercar el puntero (-|+) a A, se añadirá una tonalidad roja y, cuando se acerque a B, se añadirá una tonalidad azul.

Utilice el dial trasero o Δ ∇ para ajustar el eje "verde-magenta". Al acercar el puntero (-|+) a G, se añadirá una tonalidad verde y, cuando se acerque a M, se añadirá una tonalidad magenta.

Cuando se efectúe toda la Compensación BB, se mostrará una marca (*) junto al icono del modo BB.





Pulse y mantenga pulsado el botón **OK** para restablecer los valores ajustados.







Conservación de los tonos cálidos de la iluminación incandescente cuando se encuentra en modo BB Auto (WB AUTO Mant. color cálido / WB AUTO Mant. color cálido)

: **PASMB** /S&Q: **PASM**

Elija cómo la cámara ajusta el balance de blancos para las imágenes tomadas usando el balance de blancos automático con iluminación incandescente.

Menú

- MENU →  → 2. Modo Fotografía/BB →  WB AUTO Mant. color cálido
- MENU →  → 2. Modo Fotografía/BB →  WB AUTO Mant. color cálido

🔗 En la configuración predeterminada, [ WB AUTO Mant. color cálido] no está disponible. El balance de blancos comparte un valor de ajuste común para el modo de fotografía fija (modo ) y el modo vídeo (modos /S&Q). Ponga una marca (✓) para [BB] en [/ Ajustes separados] (P.298) para configurar los ajustes individualmente para el modo de fotografía fija (modo ) y el modo de vídeo (modos /S&Q).

Apag. La cámara suprime los tonos cálidos producidos por la iluminación incandescente.

Enc. La cámara conserva los tonos cálidos producidos por la iluminación incandescente.

🔗 Puede ajustar la configuración del balance de blancos de manera precisa. 🗨️ "Aplicación de ajustes finos en el balance de blancos de cada modo BB" (P.245)

Balance de blancos del flash (⚡+BB)

: **PASMB** /S&Q: **PASM**

Elija el balance de blancos utilizado para las fotos tomadas con un flash. En lugar de utilizar un ajuste adaptado a la luz del flash, puede priorizar el valor seleccionado para la fotografía sin flash. Utilice esta opción para cambiar automáticamente de un ajuste de balance de blancos a otro cuando necesite activar y desactivar el flash con frecuencia.

Menú

• MENU →  → 2. Modo Fotografía/BB → ⚡+BB

Apag.	La cámara utiliza el valor actualmente seleccionado para el balance de blancos.
WB Auto	La cámara utiliza el balance de blancos automático ([BB Auto]).
WB ⚡5500K	La cámara usa el balance de blancos del flash ([WB⚡]).

Definición del formato de reproducción de color (Espac. Color)

: **PASMB** /S&Q: **PASM**

Puede seleccionar un formato para asegurarse de que los colores se reproducen correctamente cuando las imágenes tomadas se regeneran en un monitor o con una impresora.

Menú

- MENU →  → 2. Modo Fotografía/BB → Espac. Color

sRGB	Espacio de color estandarizado por una organización de estándares internacional. Es compatible con la mayoría de pantallas, impresoras, cámaras digitales y aplicaciones informáticas. Se recomienda usar este ajuste en la mayoría de circunstancias.
Adobe RGB	Puede reproducir un abanico de colores más amplio que sRGB. La reproducción precisa del color sólo está disponible con el software y los dispositivos (pantallas, impresoras, etc.) que admiten este estándar. Aparece un guión bajo ("_") al principio del nombre de fichero (p. ej., "_xxx0000.jpg").

 **[Adobe RGB]** no está disponible en modo HDR o cuando se selecciona un filtro artístico para el modo fotografía.

Opciones de vista preliminar para [Modo Fotografía] (Asistente Visión)

: **PASMB** /S&Q: **PASM**

Es posible ajustar la visualización para mejorarla cuando se selecciona **[Apagado]** o **[OM-Log400]** para [ **Modo Fotografía** (P.241)].

Menú

- **MENU** →  → 2. Modo Fotografía/BB →   Asistente Visión

Enc.	Ajusta la imagen para facilitar la visualización. Los indicadores de la pantalla pueden cambiar de color.
Apag.	No ajusta la imagen para facilitar la visualización.



- ⓘ Esta opción solo se aplica a la visualización, no a los archivos de vídeo en sí.
- ⓘ Esta opción no se aplica cuando se reproducen en la cámara vídeos grabados con **[Apagado]** o **[OM-Log400]** Tampoco se aplica cuando se visualizan los vídeos en un televisor.
- 🔗 El histograma (P.48) y el patrón de cebra (P.307) se procesan en función de la imagen antes de la aplicación de Asistente Visión

Modos de disparo especiales (modos computacionales)

Disparo de imágenes paradas en una resolución más alta (Disparo Alta Res.)

: **PASMB** /S&Q: **PASM**

Puede disparar a resoluciones más altas que las del sensor de imagen. La cámara realiza una serie de disparos mientras mueve el sensor de imagen y los combina para crear una única fotografía de alta resolución. Utilice esta opción para capturar detalles que normalmente no serían visibles con las relaciones de zoom más altas.

Al activar Disparo Alta Res., el modo de calidad de imagen para Disparo Alta Res. puede seleccionarse usando [ ] (P.219).

Botón

- CP botón

Menú

- MENU → ₂ → 1. Modos computacionales → Disparo Alta Res.

Activación de Disparo Alta Res.

1. Utilice Δ ∇ para seleccionar [**Disparo Alta Res.**] y pulse el botón **OK**.

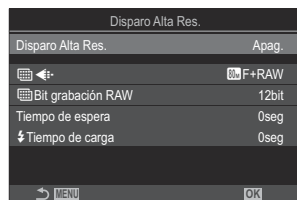

Pantalla de ajuste de Disparo Alta Res.

2. Utilice para seleccionar [enc.] (trípode) o [enc.] (portátil) y pulse el botón **OK**.

Apag.	Disparo Alta Res. está desactivado.
enc. (Trípode)	Tome imágenes con la cámara fijada sobre un trípode. La imagen RAW se grabará en 80 M (10368 × 7776).
enc. (Portátil)	Tome imágenes con la cámara en la mano. La imagen RAW se grabará en 50M (8160 × 6120).

3. Volverá a mostrarse la pantalla de ajuste de Disparo Alta Res.

Configuración de Disparo Alta Res.

1. Configure las opciones.

- Pulse para seleccionar un elemento y pulse el botón **OK** para visualizar el menú de ajuste.
- Una vez configuradas las opciones, pulse el botón **OK** para regresar a la pantalla de ajuste de Disparo Alta Res.

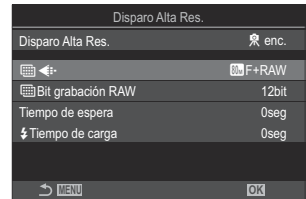

	Elija la calidad de imagen del Disparo Alta Res. (P.219).
Bit de grabación RAW	<p>Seleccione la profundidad de bits de las imágenes RAW creadas.</p> <p>[12bit]/[14bit]</p> <p>ⓘ Una imagen de [14bit] tendrá tonos más ricos, pero el tamaño del archivo será mayor y el tiempo de postprocesamiento también será mayor que el de una imagen de [12bit]. Permite escoger imágenes que se editarán en un ordenador.</p>
Tiempo de espera	Defina el tiempo que desea que espere la cámara antes de liberar el botón de disparo tras pulsar el botón de disparo hasta el fondo. Utilice este ajuste para evitar el efecto del movimiento de la cámara al pulsar el botón de disparo.



⚡ Tiempo de carga

Permite escoger el tiempo que espera la cámara para cargar el flash entre tomas cuando se utiliza un flash no diseñado específicamente para utilizarse con la cámara.

Toma

1. Pulse el botón **MENU** para cerrar la pantalla de ajuste de Disparo Alta Res. y regresar a la pantalla de disparo.

- Se visualizará el icono *. El icono parpadeará si la cámara no está fija. El icono deja de parpadear cuando la cámara esté fija y lista para disparar.

* Cuando se selecciona [**enc.**] (trípode) para [**Disparo Alta Res.**], se mostrará,  y cuando se selecciona [**enc.**] (cámara en mano), se visualizará .



- Después de activar Disparo Alta Res., compruebe la opción seleccionada para la calidad de imagen. La calidad de imagen puede ajustarse en el panel de control súper.
- Cuando [**Bit grabación RAW**] está definido como [**14bit**], aparece una marca (*) junto a "RAW" para la calidad de imagen.



2. Suelte el obturador.

- El disparo se habrá completado cuando el icono verde desaparezca de la pantalla.
 - La cámara crea automáticamente la imagen compuesta cuando se completa el disparo. Aparece un mensaje durante este proceso.
-
- Escoja entre los modos JPEG (**80M**F, **50M**F, o **25M**F) y RAW+JPEG. Cuando haya definido la calidad de imagen en RAW+JPEG, la cámara guarda una única imagen RAW (extensión ".ORI") antes de combinarla con el disparo de alta resolución. La combinación previa de imágenes RAW puede reproducirse usando la última versión de OM Workspace.

- ⓘ **80M**F y **80M**F+RAW no están disponibles cuando se selecciona [**enc.**] (portátil) como método de disparo.
- ⓘ [**S-IS Off**] se selecciona automáticamente para [**Estabil Imag.**] (P.210) al elegir [**enc.**] (trípode), [**S-IS Auto**] al seleccionar [**enc.**] (portátil).
- ⓘ El tiempo de espera máximo para [**enc.**] (portátil) es 1 segundo.
- ⓘ Durante la fotografía con flash RC, el tiempo de espera máximo del flash es de 4 segundos y el modo de control de flash se fija en [**Manual**].
- ⓘ Las siguientes funciones no pueden usarse:
 - exposición múltiple, compensación trapezoidal, horquillado, apilado de enfoque, corrección de ojo de pez y HDR, disparo antiparpadeo, disparo Live ND, disparo Live GND
- ⓘ Al definir [**Disparo Alta Res.**] como [**enc.**] (trípode), [**Vídeo del intervalo**] se establece en [**Apag.**].
- ⓘ Al activar Disparo Alta Res., [**Unidad**] se define como [] (Silencioso sencillo). Se puede definir [**12s**] (Autodisparador silencioso 12s), [**2s**] (Autodisparador silencioso 2s) y [**C**] (Autodisp. pers. silencioso).
- ⓘ Las fotografías realizadas con un filtro artístico seleccionado para el modo de fotografía se guardan en el modo [**Natural**].
- ⓘ La calidad de imagen puede disminuir con fuentes de luz intermitentes como las lámparas LED o fluorescentes.
- ⓘ Si la cámara no puede grabar una imagen compuesta debido al desenfocado u otros factores, y si se selecciona [**JPEG**] para la calidad de imagen, la primera toma se grabará en formato JPEG. Si se selecciona [**RAW+JPEG**], la cámara grabará dos copias de la primera toma, una en formato RAW (.ORF) y otra en formato JPEG.

Ajuste con el botón CP

Cuando realice el ajuste desde el botón, puede activar y desactivar esta función mediante el botón **CP**. También puede cambiar entre [**enc.**] (trípode) y [**enc.**] (portátil) girando el dial delantero y trasero mientras mantiene pulsado el botón **CP**. "Utilizando el botón **CP** (Modos computacionales)" (P.364)

Ralentización del obturador con luz brillante (Disparo Live ND)



La cámara combina una serie de exposiciones para crear una foto única, dando la apariencia de una sola foto tomada a una velocidad de obturación lenta.

Activación de Disparo Live ND

Menú

- MENU → → 1. Modos computacionales → Disparo Live ND

1. Utilice Δ ∇ para seleccionar **[Disparo Live ND]** y pulse el botón **OK**.

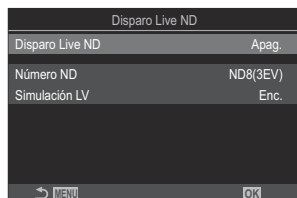

Pantalla de ajuste de Disparo Live ND

2. Resalte **[Enc.]** usando los botones Δ ∇ y pulse el botón **OK**.

Apag.	Las imágenes se toman sin utilizar esta función.
Enc.	Las imágenes se toman con el efecto de obturador lento activado.

3. Volverá a mostrarse la pantalla de ajuste de Disparo Live ND.

Configuración de Disparo Live ND

1. Configure las opciones.

- Pulse $\Delta \nabla$ para seleccionar un elemento y pulse el botón **OK** para visualizar el menú de ajuste.
- Una vez configuradas las opciones, pulse el botón **OK** para regresar a la pantalla de ajuste de Disparo Live ND.

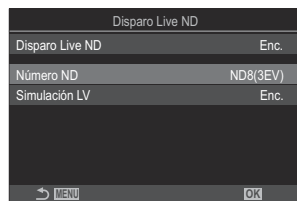

Número ND	Elija un tipo de filtro ND, la cámara lo convertirá a un valor de exposición y reducirá la exposición por dicha cantidad. Dispone de opciones en incrementos de 1 EV: [ND2(1EV)], [ND4(2EV)], [ND8(3EV)], [ND16(4EV)], [ND32(5EV)], [ND64(6EV)]
Simulación LV	Elija si previsualizar el efecto del filtro seleccionado en la velocidad de obturación actual. [Apag.]: Use la pantalla de disparo estándar. [Enc.]: El efecto de la velocidad de obturación se muestra en la pantalla.

Toma

1. Pulse el botón **MENU** para cerrar la pantalla de ajuste de Disparo Live ND y regresar a la pantalla de disparo.

- Se muestra un icono en la pantalla.

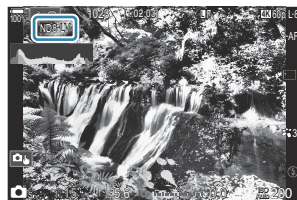

2. Ajuste la velocidad de obturación mientras visualiza de forma preliminar los resultados en la pantalla.

- Ajuste la velocidad de obturación con el dial trasero.
- La velocidad del obturador más rápida disponible varía con el filtro ND seleccionado.

[ND2(1EV)]: 1/60 s

[ND4(2EV)]: 1/30 s

[ND8(3EV)]: 1/15 s

[ND16(4EV)]: 1/8 s

[ND32(5EV)]: 1/4 s

[ND64(6EV)]: 1/2 s



① Velocidad de obturación

- Si **[Enc.]** está seleccionado para **[Simulación LV]**, los efectos de los cambios en la velocidad del obturador pueden previsualizarse en la pantalla.
- **La cámara requiere una duración de tiempo equivalente a la velocidad de obturación seleccionada para producir resultados de [Simulación LV] similares a la imagen final.**
- Una vez transcurrido el tiempo equivalente a la velocidad de obturación seleccionada, la parte "LV" del icono de la pantalla se encenderá en verde. Cuando el icono LV se ilumine en verde, la pantalla mostrará una imagen similar a la final.
- Si cambia la compensación de exposición o velocidad de obturación, se restablece la pantalla **[Simulación LV]**.

3. Suelte el obturador.

- Para finalizar la fotografía de filtro Live ND, seleccione **[Apag.]** en la pantalla **[Disparo Live ND]**.

⚠ **[Frecuencia]** estará ajustada en **[Normal]** durante la toma de imágenes Live ND.

⚠ El límite superior para **[ISO]** durante la fotografía Live ND es ISO 800. Esto también se aplica al seleccionar **[Auto]** para **[ISO]**.

⚠ Las siguientes funciones no pueden usarse:

- Fotografía con flash, HDR, Disparo Alta Res., exposición múltiple, compensación de trapecio, horquillado, apilado de enfoque, fotografía de intervalo de tiempo, 📷 Escanear parpadeo, fotografía sin destellos y disparo Live GND.

⚠ Cuando Disparo Live ND está activado, **[Unidad]** se ajusta en **[🔇]** (Silencioso sencillo). Se puede definir **[🔇🕒12s]** (Autodisparador silencioso 12s), **[🔇🕒2s]** (Autodisparador silencioso 2s) y **[🔇🕒C]** (Autodisp. pers. silencioso).

⚠ A diferencia de los filtros ND físicos, el filtro Live ND no reduce la cantidad de luz que llega al sensor de imagen y, como consecuencia, los sujetos muy brillantes pueden quedar sobreexpuestos.

Ajuste con el botón CP

Mantenga presionado el botón **CP** y gire el dial delantero o el dial trasero.  "Utilizando el botón **CP** (Modos computacionales)" (P364)

Una vez configuradas las opciones, pulse el botón **CP** para regresar a la pantalla de ajuste de Disparo Live ND.

Toma de escenas con alto contraste (Disparo Live GND)



La cámara combina una serie de exposiciones para crear una foto única. De este modo, se aumentará la cantidad de detalles visibles en las altas luces y las sombras de las escenas con un alto contraste, como los paisajes. Ajuste el nivel del efecto mientras mira la pantalla.

Activación de Disparo Live GND

Menú

- MENU → → 1. Modos computacionales → Disparo Live GND

1. Utilice Δ ∇ para seleccionar **[Disparo Live ND]** y pulse el botón **OK**.



Pantalla de ajuste de Disparo Live GND

2. Resalte **[Enc.]** usando los botones Δ ∇ y pulse el botón **OK**.

Apag.	Las imágenes se toman sin disparo Live GND.
Enc.	Las imágenes se toman con disparo Live GND.

3. Volverá a mostrarse la pantalla de ajuste de Disparo Live GND.

Configuración de Disparo Live GND

1. Configure las opciones.



- Pulse Δ ∇ para seleccionar un elemento y pulse el botón **OK** para visualizar el menú de ajuste.
- Una vez configuradas las opciones, pulse el botón **OK** para regresar a la pantalla de ajuste de Disparo Live ND.



Número GND	Oscurcece (atenúa) una parte de la pantalla según el valor configurado. [GND2(1EV)], [GND4(2EV)], [GND8(3EV)]
Tipo de filtro	Configura el rango de la gradación para los límites existentes entre las áreas a las que se aplicará el efecto (áreas oscurecidas) y las áreas a las que no se aplicará (áreas con brillo sin modificar). [Soft], [Medium], [Hard] [Soft] produce una gradación más amplia que [Medium] y permite difuminar los límites entre las áreas claras y oscuras. [Hard] produce una gradación más reducida que [Medium] y permite distinguir con mayor nitidez los límites entre las áreas claras y oscuras.
Autorotación del filtro	Elija si desea girar el ángulo del límite de gradación de acuerdo con la orientación paisaje/retrato de la cámara. [Enc.] : El ángulo del límite de gradación cambia automáticamente al modificarse la orientación de la cámara. [Apag.] : El ángulo del límite de gradación y no cambia al modificarse la orientación de la cámara.

Toma

1. Pulse el botón **MENU** para cerrar la pantalla de ajuste de Disparo Live GND y regresar a la pantalla de disparo.

- En la pantalla aparecen el número GND seleccionado, el tipo de filtro y la  que indica el lado en el que se aplica el efecto.
- El lado negro del icono  el lado en el que se aplica el efecto (el lado atenuado).

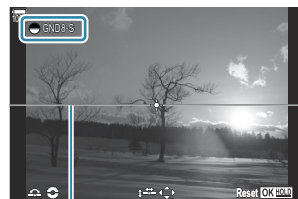

① Límite

2. Ajuste el ángulo y la posición del límite mientras visualiza de forma preliminar los resultados en la pantalla.

- Ajuste el ángulo del límite mediante los diales delantero y trasero. El dial delantero permite ajustar el ángulo en incrementos de 15°, y el trasero en incrementos de 1°.
- Ajuste la posición de los límites utilizando el panel de flechas.
- Para restablecer el ángulo y la posición del límite, mantenga pulsado el botón **OK**.
- La velocidad del obturador más rápida disponible varía con el filtro GND seleccionado.

[GND2(1EV)]: 1/16000 s

[GND4(2EV)]: 1/8000 s

[GND8(3EV)]: 1/4000 s

- ⚠ Los ajustes **[Aspecto Imagen]** (P.227) y **[Teleconvertidor digital]** (P.276) no se aplican a la Live View de la pantalla para ajustar el límite. (Sin embargo, sí que se aplican a la imagen guardada).
- ⚠ Si se ha seleccionado una opción distinta de **[4:3]** para **[Aspecto Imagen]** o se ha seleccionado **[Enc.]** para **[Teleconvertidor digital]**, aparecerá un marco en la pantalla para indicar el área que se mostrará en la imagen tomada.











3. Para ajustar la apertura, la velocidad del obturador y otros ajustes de disparo, pulse el botón **INFO**.

- La cámara vuelve a mostrar la pantalla de disparo estándar.
- Para volver a los ajustes de Disparo Live GND mostrados en el paso 1, pulse el botón **INFO** repetidamente.

4. Suelte el obturador.

- Para finalizar la fotografía Live GND, seleccione **[Apag.]** en la pantalla **[Disparo Live GND]**.

⚠ Si dispara inmediatamente después de que aparezca la pantalla de disparo o con la vista ampliada, es posible que las imágenes no se capturen con la exposición óptima. Visualice de forma preliminar los resultados en la pantalla antes de disparar.

- ⚠ Puede aparecer "ruido" en forma de líneas en composiciones en las que aparezca una fuente de luz intensa en la imagen.
- ⚠ El límite superior para **[ISO]** durante la fotografía Live GND es ISO 3200. El límite superior es ISO 1600 cuando se selecciona **[Auto]** para **[ISO]**.
- ⚠ Las siguientes funciones no pueden usarse:
 - Fotografía con flash, HDR, Disparo Alta Res., exposición múltiple, compensación de trapecio, horquillado, apilado de enfoque, fotografía de intervalo de tiempo,  Escanear parpadeo, fotografía sin destellos, disparo Live ND, detección del sujeto.
- ⚠ Cuando Disparo Live GND está activado, **[Unidad]** se ajusta en **[ ]** (Silencioso sencillo). Se puede definir **[  12s]** (Autodisparador silencioso 12s), **[  2s]** (Autodisparador silencioso 2s) y **[  C]** (Autodisp. pers. silencioso).
- ⚠ Las fotografías realizadas con **[i-Enhance]** o un filtro artístico seleccionado para el modo de fotografía se guardan en el modo **[Natural]**.
- ⚠ La cámara selecciona automáticamente **[S-AF]** para el modo AF (P.103) en lugar de **[C-AF]** y **[C-AF+TR]**, y **[S-AF MF]** en lugar de **[C-AF MF]** y **[C-AF+TR MF]**.
- ⚠ **[ Modo LV]** (P.380) se ha definido como **[Estándar]**, y **[ Visión nocturna]** (P.381) se ha definido como **[Apag.]**.

Ajuste con el botón CP

Mantener pulsado el botón **CP** gire el dial delantero o trasero y seleccione el **[Número GND]** (**GND2** a **GND8**) para encender el Disparo Live GND. Si se suelta el botón, se puede seleccionar **[Tipo de filtro]** girando el dial frontal. Pulse de nuevo el botón para ajustar la posición del filtro y los límites.

 "Utilizando el botón **CP** (Modos computacionales)" (P.364)

La pantalla cambia entre la pantalla para ajustar la posición del filtro y los límites y la pantalla de disparo original con cada pulsación del botón **CP**.

Mantenga pulsado el botón **CP** para desactivar el Disparo Live GND.

Aumento de la profundidad de campo (Apilado de enfoque)

: **PASMB** /S&Q: **PASM**

Combine varias imágenes para obtener una profundidad de campo superior a la obtenida mediante una sola toma. La cámara efectúa una serie de tomas a distancias de enfoque delante y detrás de la posición de enfoque actual y crea una sola imagen a partir de las áreas enfocadas en cada toma. Elija esta opción si desea que todas las áreas del sujeto enfocado en las fotografías se tomen a distancias cortas o con grandes angulares (números f reducidos). Las imágenes se toman en modo silencioso mediante el obturador electrónico.

- ⓘ La imagen compuesta se graba en formato, independientemente de la opción seleccionada para la calidad de imagen JPEG.
- ⓘ La imagen compuesta se amplía un 7 % en horizontal y vertical.
- ⓘ El disparo finalizará si el enfoque o el zoom se ajusta después de haber presionado el botón de disparo completamente hasta abajo para iniciar la fotografía de apilado de enfoque.
- ⓘ Si el apilado de enfoque falla, la cámara grabará el número seleccionado de fotos sin crear una imagen compuesta.
- ⓘ Esta opción solo está disponible con objetivos compatibles con el apilado de enfoque. Visite nuestra página web para obtener información sobre los objetivos compatibles.
- ⓘ Las fotografías realizadas con un filtro artístico seleccionado para el modo de fotografía se guardan en el modo **[Natural]**.

Menú

• MENU →  → 1. Modos computacionales → Apilado de enfoque

Activación de Apilado de enfoque

1. Utilice $\Delta \nabla$ para seleccionar **[Apilado de enfoque]** y pulse el botón **OK**.

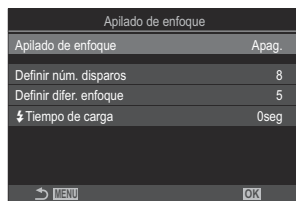

Pantalla de ajuste de Apilado de enfoque

2. Resalte **[Enc.]** usando los botones $\Delta \nabla$ y pulse el botón **OK**.

Apag.	Las imágenes se toman sin utilizar esta función.
Enc.	Las imágenes se toman con una profundidad de campo superior.

3. Volverá a mostrarse la pantalla de ajuste de Apilado de enfoque.

Configuración de Apilado de enfoque

1. Configure las opciones.

- Pulse Δ ∇ para seleccionar un elemento y pulse el botón **OK** para visualizar el menú de ajuste.
- Una vez configuradas las opciones, pulse el botón **OK** para regresar a la pantalla de ajuste de Apilado de enfoque.

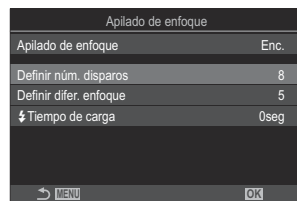

Definir núm. disparos	Escoja el número de tomas que desee tomar con posiciones de enfoque variadas. [3] – [15]
Definir difer. enfoque	Escoja lo que desee que varíe el enfoque la cámara en cada toma. [1] – [10]
⚡ Tiempo de carga	Permite escoger el tiempo que espera la cámara para cargar el flash entre tomas cuando se utiliza un flash no diseñado específicamente para utilizarse con la cámara. [0Seg] / [0.1seg] / [0.2seg] / [0.5seg] / [1seg] / [2seg] / [4seg] / [8seg] / [15seg] / [30seg]

Toma

1. Pulse el botón **MENU** para cerrar la pantalla de ajuste Apilado de enfoque y regrese a la pantalla de disparo.

- Se mostrará  en la pantalla.
- Un recuadro indica el recorte final que se muestra en la pantalla. Componga la toma con el sujeto dentro del recuadro.





2. Suelte el obturador.

- La cámara realizará el número de disparos seleccionado automáticamente al pulsar el botón de disparo hasta el fondo.

- ⓘ Al ajustar **[Apilado de enfoque]** en **[Enc.]**, **[Modo Flash]** en **[Ajustes de silencio[♥]]** (P.204) pasará a establecerse en **[Permitir]**.
- ⓘ La velocidad de sincronización del flash está definida en 1/100 s. Se definirá en 1/50 s cuando **[ISO]** sea 16000 o superior.
- ⓘ Las siguientes funciones no pueden usarse:
 - HDR, Disparo Alta Res., exposición múltiple, compensación de trapezio, horquillado, fotografía de intervalo de tiempo,  Escanear parpadeo, corrección de ojo de pez, disparo Live ND y disparo Live GND.
- 🔊 Es recomendable utilizar un mando a distancia (P.465) para reducir el desenfoque provocado por la agitación de la cámara.
En **[Ajustes de silencio[♥]]** (P.204), puede escoger cuánto tiempo desea que la cámara espere a liberar el botón de disparo tras pulsar el botón de disparo hasta el fondo.

Ajuste con el botón CP

Mantener pulsado el botón **CP** gire el dial delantero o trasero y seleccione el  a para encender el horquillado de enfoque.  "**Utilizando el botón CP (Modos computacionales)**" (P.364)
Pulse y mantenga el botón **CP** para elegir una opción para el apilado de enfoque.
Pulse de nuevo el botón **CP** para desactivar el apilado de enfoque.

Fotografiado de imágenes HDR (alto rango dinámico) (HDR)

 : **PASMB**  /S&Q: **PASM**

La cámara varía la exposición en una serie de disparos, selecciona de cada rango de tonos con el nivel más alto de detalle, y los combina para crear una imagen única con un rango dinámico amplio. Si la fotografía incluye un sujeto de alto contraste, los detalles que se perderían de otro modo en las sombras o las altas luces se conservan.

 Utilice un trípode o una solución similar para fijar la cámara en su sitio.

Menú

• MENU →  2 → 1. Modos computacionales → HDR

Apag.	HDR está desactivado.	
HDR1	Cada vez que hace una fotografía, la cámara realiza una serie de disparos mientras varía la exposición y los combina en una única imagen. Seleccione [HDR1] para obtener resultados con un aspecto natural y [HDR2] para obtener un efecto más pictórico.	
HDR2	<ul style="list-style-type: none"> • [ISO] se fija en ISO 200. • Las velocidades de obturación pueden ser tan lentas como 4 s. El disparo continúa durante 15 s como máximo. • El modo de fotografía se fija en [Natural] y el espacio de color en [sRGB]. • Las imágenes procesadas con HDR se graban en formato JPEG. Las fotografías realizadas con [RAW] para la calidad de imagen se graban con el formato RAW+JPEG. 	
3f 2.0EV	Cada vez que hace una fotografía, la cámara varía la exposición en una serie de disparos.	
5f 2.0EV	Los disparos no se combinan para crear una única imagen. No obstante, los disparos pueden combinarse usando el software HDR en un ordenador o en otros dispositivos.	
7f 2.0EV		
3f 3.0EV	<p>3f 2.0EV</p> <p>① ②</p>	<p>① Número de disparos</p> <p>② Rango de exposición</p>
5f 3.0EV		

- Se mostrará "HDR" en la pantalla.



1. Suelte el obturador.

- Cada vez que pulse el botón de disparo, la cámara realiza el número de disparos seleccionado.
- En los modos **[HDR1]** y **[HDR2]**, la cámara combina los disparos automáticamente para crear una única imagen.
- La compensación de exposición está disponible en los modos **P**, **A** y **S**.

- ⓘ La imagen mostrada en el monitor o el visor durante el disparo es diferente de la imagen HDR final.
- ⓘ Puede aparecer ruido en la imagen final si se escoge una velocidad del obturador más lenta en el modo **[HDR1]** o **[HDR2]**
- ⓘ Al activar **[HDR1]** o **[HDR2]**, **[Unidad]** se define como [**♥**□] (Silencioso sencillo). Se puede definir [**♥**🕒**12s**] (Autodisparador silencioso 12s), [**♥**🕒**2s**] (Autodisparador silencioso 2s) y [**♥**🕒**C**] (Autodisp. pers. silencioso).
- ⓘ Las siguientes funciones no pueden usarse:
 - fotografía flash, horquillado, apilado de enfoque, exposición múltiple, fotografía de intervalo de tiempo, compensación trapezoidal, disparo Live ND, corrección de ojo de pez, disparo Alta Res. y disparo Live GND.

Ajuste con el botón CP

Mantener pulsado el botón **CP** gire el dial delantero o trasero y seleccione el **[HDR1]** o **[HDR2]** para encender el HDR.  "Utilizando el botón **CP** (Modos computacionales)" (P.364)
 Pulse de nuevo el botón **CP** para desactivar el HDR.

Grabación de exposiciones múltiples en una única imagen (Exposición múltiple)

: **PASMB** /S&Q: **PASM**

Puede realizar dos disparos y combinarlos en una única imagen. También puede hacer una fotografía y combinarla con una imagen existente guardada en la tarjeta de memoria.

La imagen combinada se graba con los ajustes de calidad de imagen actuales. Solo puede seleccionar imágenes RAW para exposiciones múltiples que incluyen una imagen existente.

🔗 Si graba una exposición múltiple con RAW seleccionado para , puede seleccionarla para exposiciones múltiples posteriores usando **[Combinar]**. Esto le permite crear exposiciones múltiples combinando tres o más fotografías.

Menú

- MENU →  → 1. Modos computacionales → Exposición múltiple

Activación de Exposición múltiple

1. Utilice $\Delta \nabla$ para seleccionar **[Exposición múltiple]** y pulse el botón **OK**.

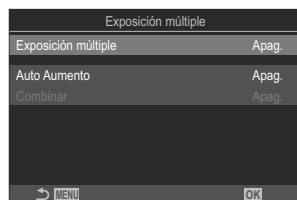

Pantalla de ajuste de Exposición múltiple

2. Resalte **[Enc.]** usando los botones $\Delta \nabla$ y pulse el botón **OK**.

Apag.	Las imágenes se toman sin utilizar esta función.
Enc.	Crea una exposición múltiple a partir de 2 imágenes.

3. Volverá a mostrarse la pantalla de ajuste de Exposición múltiple.

Configuración de la Exposición múltiple

1. Configure las opciones.

- Pulse Δ ∇ para seleccionar un elemento y pulse el botón **OK** para visualizar el menú de ajuste.
- Una vez configuradas las opciones, pulse el botón **OK** para regresar a la pantalla de ajuste de Exposición múltiple.

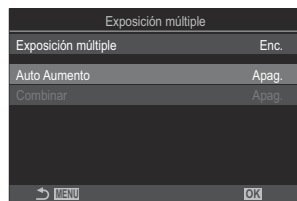

Auto Aumento	<p>[Apag.]: No ajusta el brillo de las imágenes en la exposición múltiple.</p> <p>[Enc.]: Reduce a la mitad el brillo de cada imagen en la exposición múltiple.</p>
Combinar	<p>[Apag.]: Crea una exposición múltiple a partir de las siguientes 2 imágenes capturadas.</p> <p>[Enc.]: Dispara una exposición múltiple que incluye una imagen RAW existente guardada en la tarjeta de memoria.</p> <ul style="list-style-type: none">• [Combinar] solo está disponible cuando se selecciona [Enc.] para [Exposición múltiple].



Toma

1. Pulse el botón **MENU** para cerrar la pantalla de ajuste Exposición múltiple y regrese a la pantalla de disparo.



- Se visualizará el icono .



2. Suelte el obturador.

- El primer disparo se muestra superpuesto en la vista a través del objetivo a medida que compone el siguiente disparo.
- El icono  cambia a color verde.
- Normalmente se crea una exposición múltiple después de realizar el segundo disparo.
- Si pulsa el botón  puede retomar el primer disparo.
- El icono  desaparece de la pantalla cuando finaliza la fotografía de exposición múltiple.

Ajuste con el botón CP

Mantener pulsado el botón **CP** gire el dial delantero o trasero y seleccione el  a para encender la exposición múltiple.  ["Utilizando el botón CP \(Modos computacionales\)" \(P.364\)](#)

Para elegir una opción para **CP**, mantenga presionado el botón.

Pulse de nuevo el botón **CP** para desactivar la exposición múltiple.

Al definir [Combinar]

Cuando se selecciona **[Enc.]** para **[Combinar]**, se muestra una lista de imágenes.

1. Resalte una imagen mediante los botones y pulse el botón **OK**.

- Solo pueden seleccionarse imágenes RAW.



2. Pulse el botón **MENU** para salir de los menús.

- Se visualizará el icono .
- La imagen seleccionada se superpone en la pantalla.

3. Suelte el obturador.

- Puede realizar fotografías adicionales que se superpondrán en la fotografía seleccionada anteriormente.

- ① La cámara no entra en el modo reposo durante la fotografía de exposición múltiple.
- ① Las imágenes capturadas con otras cámaras no pueden usarse para la exposición múltiple.
- ① Las imágenes RAW capturadas con el disparo de alta resolución no pueden usarse para exposiciones múltiples.

- ⓘ Las imágenes RAW enumeradas en la pantalla de selección de imágenes cuando **[Enc.]** está seleccionado para **[Combinar]** son las imágenes procesadas usando los ajustes vigentes en el momento de tomar la fotografía.
- ⓘ Salga del modo de exposición múltiple antes de modificar los ajustes de disparo. Algunos ajustes no pueden modificarse mientras esté activado el modo de exposición múltiple.
- ⓘ Si lleva a cabo cualquiera de las siguientes operaciones después de capturar la primera toma, finalizará la fotografía de exposición múltiple:
 - Apagar la cámara, elegir otro modo de disparo, girar el dial /S&Q o conectar cables de cualquier tipo. La exposición múltiple también se cancela cuando la batería está agotada.
- ⓘ La pantalla de selección de imagen para **[Combinar]** muestra las copias JPEG de las fotografías realizadas con RAW+JPEG seleccionado para la calidad de imagen.
- ⓘ La fotografía Live Composite (**[Live Comp]**) no está disponible en el modo **B**.
- ⓘ Las siguientes funciones no pueden utilizarse durante la toma de fotografías de exposición múltiple.
 - HDR, horquillado, apilado de enfoque, fotografía de intervalo de tiempo, compensación trapezoidal, disparo Live ND, corrección de ojo de pez, disparo Alta Res. y disparo Live GND.
- ⓘ Si lleva a cabo cualquiera de las siguientes operaciones finaliza **[Combinar]**. En este caso, si **[Exposición múltiple]** se ha ajustado en **[On]**, **[Exposición múltiple]** también se ajustará en **[Apag.]**.
 - Apagar la cámara,
 - Edición de imágenes y películas (Edición JPEG/Edición de datos RAW/Edición de película/Superposición de imágenes),
 - Borrar imágenes y películas,
 - Formateo de las tarjetas SD,
 - Extracción de las tarjetas SD, o
 - Establecer una conexión USB mediante **[Guardado]** o **[MTP]**.
- 👉 Las fotografías realizadas con RAW seleccionado para  también pueden superponerse durante la reproducción también pueden superponerse durante la reproducción.
 - 👉 "Combinación de imágenes (Combinar Imagen)" (P.342)

Zoom digital (📷 Teleconvertidor digital / 📷 Teleconvertidor digital)

📷: **PASMB** 📷/S&Q: **PASMB**

Esta opción hace un recorte en el centro del marco con las mismas dimensiones que la opción de tamaño seleccionada actualmente para la calidad de imagen y la amplía para llenar la pantalla. Esto le permite ampliar sobrepasando la longitud focal máxima del objetivo, por lo que es una buena opción si no puede cambiar el objetivo o tiene dificultades para acercarse al sujeto.

Menú

- **MENU** → 📷₂ → 2. Otras funciones de disparo → 📷 Teleconvertidor digital
- **MENU** → 📷 → 1. Ajustes básicos/Calidad de imagen → 📷 Teleconvertidor digital

Apag. Las imágenes se toman sin utilizar esta función.

Enc. Las imágenes se graban ampliadas (Imágenes paradas: 2x, vídeos: 1.4x).

- Si se selecciona **[Enc.]**, se mostrará un icono y, si se activa Live View, se ampliará.
- El tamaño de los objetivos AF (P.109) aumenta y su número disminuye.

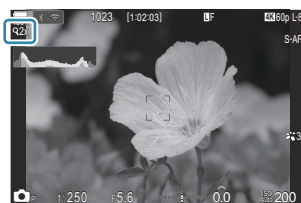

- Las imágenes JPEG se graban con el coeficiente de zoom definido. En el caso de las imágenes RAW, una toma muestra el corte de zoom. La toma que muestra el corte de zoom aparece en la imagen durante la reproducción.

- ⚠ En el modo 📷, no se puede utilizar lo siguiente: exposición múltiple, compensación trapezoidal o la corrección de ojo de pez.
- ⚠ En el modo **S&Q**, esta función no se puede utilizar cuando la velocidad de fotogramas del sensor es **[100fps]** o mayor.
- ⚠ Esta función no se puede utilizar al emitir señales HDMI en modo **[RAW]** (P.304).
- ⚠ No se puede acercar el zoom en la pantalla con **[📷 Teleconvertidor digital]** definido como **[Enc.]**.
👉 "Vista preliminar del sujeto (📷)" (P.55), "Marco de zoom AF/Zoom AF (Súper luminosidad AF)" (P.114), "Ayuda de enfoque manual (Asist MF)" (P.149)

Disparo automático con un intervalo fijo (Disparos a intervalos)



Puede definir la cámara para que dispare automáticamente con un lapso de tiempo definido. Los fotogramas de disparo también pueden grabarse como un vídeo único.

Menú

- MENU → → 2. Otras funciones de disparo → Disparos a intervalos

Activación de Disparos a intervalos

1. Utilice $\Delta \nabla$ para seleccionar **[Disparos a intervalos]** y pulse el botón **OK**.

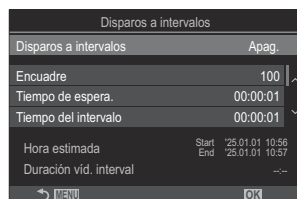

Pantalla de ajuste de Disparos a intervalos

2. Resalte **[Enc.]** usando los botones $\Delta \nabla$ y pulse el botón **OK**.

Apag.	Las imágenes se toman sin utilizar esta función.
Enc.	Las imágenes se toman a intervalos específicos.

3. Volverá a mostrarse la pantalla de ajuste de Disparos a intervalos.

Configuración de Disparos a intervalos

1. Configure las opciones.

- Pulse Δ ∇ para seleccionar un elemento y pulse el botón **OK** para visualizar el menú de ajuste.
- Una vez configuradas las opciones, pulse el botón **OK** para regresar a la pantalla de ajuste de Disparos a intervalos.

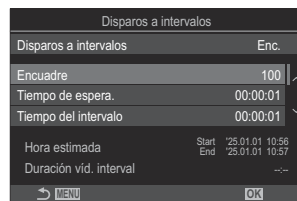

Encuadre	Elija el encuadre capturado. [002] – [9999]
Tiempo de espera para inicio.	Escoja el periodo de espera de la cámara antes de iniciar la fotografía temporizada de intervalo y antes de realizar el primer disparo. [00:00:00] – [24:00:00]
Tiempo del intervalo	Escoja el periodo de espera de la cámara entre disparos después de iniciarse el disparo. [00:00:01] – [24:00:00]
Modo Intervalo	Elija si desea que tenga prioridad del tiempo del intervalo o el encuadre. [Prior. Tiempo]/[Prior. Disparo] Si se selecciona [Prior. Tiempo] , es posible que el disparo anterior continúe en curso incluso cuando sea momento de realizar la siguiente toma. Cuando el [Tiempo del intervalo] seleccionado sea corto o cuando esté utilizando una exposición larga, el número de fotogramas grabados puede resultar inferior al seleccionado para [Encuadre] .
Suavizado de exposición	Elija si desea suavizar los ajustes de exposición de todos los encuadres. El cambio de exposición será suave en el vídeo del intervalo. [Apag.]/[Enc.]

<p>Vídeo del intervalo</p>	<p>Escoja si desea grabar un vídeo del intervalo.</p> <p>[Apag.]: La cámara guarda los disparos individuales pero no los usa para crear un vídeo del intervalo</p> <p>[Enc.]: La cámara graba los disparos individuales y también los usa para crear un vídeo del intervalo.</p>
<p>Ajustes de vídeo</p>	<p>Escoja el tamaño de fotograma ([Resolución Vídeo]) y la frecuencia ([Frecuencia]) para los vídeos creados con [Vídeo del intervalo].</p> <p>Las opciones disponibles para [Resolución de vídeo] son: [4K]/[FullHD]</p> <p>Elija la [Frecuencia] entre las opciones siguientes. [30fps]/[15fps]/[10fps]/[5fps]</p>

ⓘ Es posible que **[Tiempo de espera.]**, **[Tiempo del intervalo]** y **[Hora estimada]** cambien en función de la configuración de disparo. Utilice estos elementos solamente a modo de indicaciones.

Toma

1. Pulse el botón **MENU** para cerrar la pantalla de ajuste Disparos a intervalos y regrese a la pantalla de disparo.

- Se mostrará  el icono el encuadre seleccionado en la pantalla de disparo.



2. Suelte el obturador.

- Se tomará el encuadre especificado automáticamente.

- El icono  pondrá verde y se mostrará el número de tomas restantes.

- La fotografía con disparo a intervalos se cancelará si se maneja alguna de las siguientes opciones: Dial de modo, botón **MENU**, botón , botón de liberación del objetivo o conexión a un ordenador mediante un cable USB.
 - Si apaga la cámara finaliza la fotografía de sincronización de intervalo.
- ⚠ Las tomas se disparan aunque la imagen no esté enfocada después de AF. Si desea corregir la posición de enfoque, dispare en MF.
 - ⚠ **[Revisión imagen]** (P.56) está fijado en 0,5 segundos.
 - ⚠ Si el tiempo hasta el disparo o el intervalo de disparo se ajusta en 1 minuto 31 segundos o más, el monitor se apagará y la cámara entrará en modo reposo si no se realizan operaciones después de 1 minuto. La pantalla se encenderá automáticamente 10 segundos antes de que comience el disparo del siguiente intervalo. También se puede reactivar pulsando el botón de disparo en cualquier momento.
 - ⚠ La cámara selecciona automáticamente **[S-AF]** para el modo AF (P.103) en lugar de **[C-AF]** y **[C-AF+TR]**, y **[S-AF MF]** en lugar de **[C-AF MF]** y **[C-AF+TR MF]**.
 - ⚠ Cuando se selecciona **[AF]** como el modo AF (P.103), enfoque para iniciar el disparo y, a continuación, bloquee el enfoque y empiece a grabar.
 - ⚠ Las operaciones de la pantalla táctil están deshabilitadas durante el disparo de lapso de tiempo.
 - ⚠ El disparo de intervalo no puede combinarse con HDR, el horquillado, el apilado de enfoque, la exposición múltiple, disparo Live ND o disparo Live GND.
 - ⚠ El flash no funciona si el tiempo de carga del flash es más largo que el intervalo entre disparos.
 - ⚠ Cuando se selecciona 1000 o un número superior para **[Encadre]**, **[Vídeo del intervalo]** se define como **[Apag.]**.
 - ⚠ Al definir **[Disparo Alta Res.]** como **[enc.]** (trípode), **[Vídeo del intervalo]** se establece en **[Apag.]**.
 - ⚠ Si una de las imágenes paradas no se graba correctamente, el vídeo del intervalo no se genera.
 - ⚠ Si no hay espacio suficiente en la tarjeta, el vídeo del intervalo no se graba.
 - ⚠ Si no hay carga suficiente en la batería, el disparo puede interrumpirse a mitad de la sesión. Utilice una batería lo suficientemente cargada o conecte el adaptador USB-AC o una batería móvil compatible con el estándar USB-PD a la cámara durante la toma de imágenes.

Control de perspectiva y corrección de trapecio (Compens.trapezoidal)

 : **PASMB**  / **S&Q: PASM**

La distorsión de trapecio provocada por la influencia de la longitud focal del objetivo y la proximidad al sujeto puede corregirse o realizarse para exagerar los efectos de la perspectiva. La compensación trapezoidal puede visualizarse preliminarmente en el monitor durante el disparo. La imagen corregida se crea a partir de un recorte pequeño que aumenta ligeramente el coeficiente de zoom efectivo.





Menú

- **MENU** →  → 2. Otras funciones de disparo → Compens.trapezoidal

Apag.	No se aplica la compensación trapezoidal.
Enc.	Se aplica la compensación trapezoidal.







- Si selecciona **[Enc.]**, se mostrará un icono D y aparecerán controles deslizantes en el monitor.



1. Encuadre el disparo y ajuste la compensación trapezoidal mientras visualiza el sujeto en la pantalla.
 - Gire el dial delantero para realizar ajustes horizontales y el dial trasero para realizar ajustes verticales.
 - Utilice     para colocar el recorte. La dirección en la que puede moverse el recorte se indica por medio del icono .
 - Para cancelar los cambios, mantenga pulsado el botón **OK**.

- 2.** Para ajustar la apertura, la velocidad del obturador y otros ajustes de disparo, pulse el botón **INFO**.
- La cámara vuelve a mostrar la pantalla de disparo estándar.
 - Aparece un icono  mientras la compensación de trapecio esté activada. El icono se muestra de color verde si se han realizado ajustes en los ajustes de compensación trapezoidal.
 - Para volver a la pantalla de compensación trapezoidal mostrada en el paso 1, pulse el botón **INFO** repetidamente.

3. Suelte el obturador.

- ⓘ Las imágenes pueden adquirir granulado dependiendo de la cantidad de compensación aplicada. La cantidad de compensación también determina el grado de ampliación de la imagen cuando se recorta y si el recorte puede moverse.
- ⓘ Dependiendo de la cantidad de compensación, es posible que no pueda recolocar el recorte.
- ⓘ Dependiendo de la cantidad de compensación aplicada, es posible que el objetivo AF seleccionado no esté visible en la pantalla. Si el objetivo AF está fuera del marco, su dirección se indica por un , , , o  en la pantalla.
- ⓘ Las fotografías realizadas con **[RAW]** para la calidad de imagen se graban con el formato RAW+JPEG.
- ⓘ Las siguientes funciones no pueden usarse:
 - fotografía Live Composite, fotografía de ráfaga, horquillado, apilado de enfoque, HDR, exposición múltiple, disparo Live ND, compensación de ojo de pez, teleconvertidor digital, grabación de vídeo, **[C-AF]**, **[C-AF MF]**, **[C-AF+TR]**, y **[C-AF+TR MF]** modos AF, filtros artísticos, autodisparador personalizado, disparo de alta resolución, disparo Live GND y detección del sujeto.
- ⓘ Los convertidores de objetivo pueden no generar los resultados deseados.
- ⓘ No olvide especificar los datos  **Estabil Imag.】** para los objetivos que no formen parte de la gama Four Thirds o Micro Four Thirds (P.210). Cuando proceda, la compensación de trapecio se realiza usando la longitud focal suministrada para  **Estabil Imag.】** (P.210) o **[Ajustes info. objetivo]** (P.411).

Corrección de la distorsión de ojo de pez (Compensa ojo de pez)



Permite corregir la distorsión provocada por los objetivos de ojo de pez para dar a las fotografías un aspecto de imagen tomada con un objetivo de gran angular. Puede escoger tres niveles para la cantidad de corrección. También puede optar por corregir simultáneamente la distorsión en fotografías tomadas debajo del agua.

- Esta opción solo está disponible con objetivos compatibles de ojo de pez.
A fecha de Enero de 2024, puede usarse con el M.ZUIKO DIGITAL ED 8mm F1.8 Fisheye PRO.

Menú

- MENU → → 2. Otras funciones de disparo → Compensa ojo de pez

Activación de Compensación de ojo de pez

1. Utilice Δ ∇ para seleccionar **[Compensa ojo de pez]** y pulse el botón **OK**.

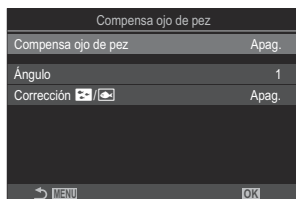

Pantalla de ajuste Compensa ojo de pez

2. Resalte **[Enc.]** usando los botones Δ ∇ y pulse el botón **OK**.

Apag.	Las imágenes se toman sin utilizar esta función.
Enc.	Las imágenes se toman con la función Compensa ojo de pez aplicada.



3. Vuelve a mostrarse la pantalla de ajuste de Compensa ojo de pez.

Configuración de Compensación de ojo de pez

1. Configure las opciones.

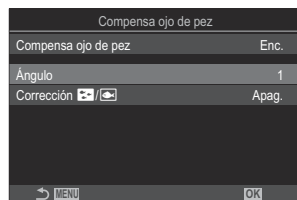
- Pulse Δ ∇ para seleccionar un elemento y pulse el botón **OK** para visualizar el menú de ajuste.
- Una vez configuradas las opciones, pulse el botón **OK** para regresar a la pantalla de ajuste de Compensa ojo de pez.



Ángulo	Quando se realiza la corrección de ojo de pez, la imagen se recorta para eliminar las áreas oscurecidas. Puede escoger entre tres recortes diferentes. [1] / [2] / [3]
 /  Corrección	Permite escoger si desea corregir la distorsión en fotografías realizadas debajo del agua, además de la corrección realizada usando [Ángulo] . [Apag.] / [Enc.]

Toma

1. Pulse el botón **MENU** para cerrar la pantalla de ajuste de Compensa ojo de pez y regresar a la pantalla de disparo.

- Cuando se activa la compensación de ojo de pez, aparece un icono  junto con el recorte seleccionado.



2. Suelte el obturador.

 Las fotografías realizadas con **[RAW]** para la calidad de imagen se graban con el formato RAW+JPEG. La función Compensa ojo de pez no se aplica a la imagen RAW.

- ⚠ El peaking de enfoque no está disponible en la pantalla Compensa ojo de pez.
- ⚠ La selección del objetivo AF se limita a los modos de objetivo [**•**]Single y [**≡**]Small.
- ⚠ Las siguientes funciones no pueden usarse:
 - fotografía Live Composite, fotografía de ráfaga, horquillado, apilado de enfoque, HDR, exposición múltiple, disparo Live ND, compensación trapezoidal, teleconvertidor digital, grabación de vídeo, **[C-AF]**, **[C-AF MF]**, **[C-AF+TR]**, y **[C-AF+TR MF]** modos AF, modos de fotografía con filtro artístico, autodisparador personalizado, disparo de alta resolución, disparo Live GND y detección del sujeto.

Configuración de los ajustes de BULB/TIME/COMP(Ajustes de BULB/TIME/COMP)



Defina los elementos relacionados con la fotografía Bulb/Time/Composite.

Menú

- MENU → → 2. Otras funciones de disparo → Ajustes BULB/TIME/COMP

1. Configure las opciones.

- Pulse $\Delta \nabla$ para seleccionar un elemento y pulse el botón **OK** para visualizar el menú de ajuste.

Ajustes BULB/TIME/COMP		My
Enfoque Bulb/Time		Enc.
Temp. Bulb/Time		8min
Temp. Live Composite		3h
Pantalla Bulb/Time		-7
Live Bulb		Apag.
Live Time		0.5seg
Ajustes de composición		1/2seg

Enfoque Bulb/Time	Permite el enfoque manual en modo B (bulb). Puede tomar imágenes utilizando técnicas como desenfocar el sujeto durante la exposición o enfocar el final de esta. [Apag.] : Deshabilita el enfoque manual durante la exposición. [Enc.] : Permite el enfoque manual durante la exposición.
Temp. Bulb/Time	Permite especificar la duración máxima de la fotografía Bulb/Hora. [30min] / [25min] / [20min] / [15min] / [8min] / [4min] / [2min] / [1min]
Temp. Live Composite	Permite especificar la duración máxima de la fotografía Live Composite. [6h] / [5h] / [4h] / [3h] / [2h] / [1h] / [30min] / [25min] / [20min] / [15min] / [8min] / [4min]
Pantalla Bulb/Time	Permite especificar el brillo de la pantalla en el modo B (bulb). [-7] - [±0] - [+7]

Live Bulb	<p>Permite escoger el intervalo de visualización durante la fotografía bulb. El número de horas de actualización es limitado. Escoja [Apag.] para desactivar la visualización.</p> <p>[60seg] / [30seg] / [15seg] / [8seg] / [4seg] / [2seg] / [1seg] / [0.5seg] / [Apag.]</p>
Live Time	<p>Permite escoger el intervalo de visualización durante la fotografía Hora. El número de horas de actualización es limitado. Escoja [Apag.] para desactivar la visualización.</p> <p>[60seg] / [30seg] / [15seg] / [8seg] / [4seg] / [2seg] / [1seg] / [0.5seg] / [Apag.]</p>
Ajustes de composición	<p>Permite definir un tiempo de exposición para ser la referencia en la fotografía de composición.</p> <p>[60seg] / [50seg] / [40seg] / [30seg] / [25seg] / [20seg] / [15seg] / [13seg] / [10seg] / [8seg] / [6seg] / [5seg] / [4seg] / [3.2seg] / [2.5seg] / [2seg] / [1.6seg] / [1.3seg] / [1seg] / [1/1.3seg] / [1/1.6seg] / [1/2seg]</p>

Grabación de una serie de tomas con exposición variada (AE BKT)

 : **PASMB**  / **S&Q: PASM**

Varié la exposición en una serie de tomas. Escoja el índice de variación y el número de tomas. La cámara efectúa una serie de tomas con ajustes de exposición diferentes. La cámara tomará imágenes mientras el botón de disparo esté pulsado hasta el fondo, finalizando una vez se haya tomado el número de tomas seleccionado.

Menú

• MENU →  → 3. Horquillado → AE BKT

Apag.	Las imágenes se toman sin utilizar esta función.
3f 0.3EV	Se toman 3 imágenes con un horquillado de 0,3 EV.
3f 0.5EV	Se toman 3 imágenes con un horquillado de 0,5 EV.
3f 0.7EV	Se toman 3 imágenes con un horquillado de 0,7 EV.
3f 1.0EV	Se toman 3 imágenes con un horquillado de 1,0 EV.
5f 0.3EV	Se toman 5 imágenes con un horquillado de 0,3 EV.
5f 0.5EV	Se toman 5 imágenes con un horquillado de 0,5 EV.
5f 0.7EV	Se toman 5 imágenes con un horquillado de 0,7 EV.
5f 1.0EV	Se toman 5 imágenes con un horquillado de 1,0 EV.
7f 0.3EV	Se toman 7 imágenes con un horquillado de 0,3 EV.
7f 0.5EV	Se toman 7 imágenes con un horquillado de 0,5 EV.
7f 0.7EV	Se toman 7 imágenes con un horquillado de 0,7 EV.

"BKT" aparece en verde hasta que se hayan tomado todas las imágenes en la secuencia de horquillado. La primera toma se realiza con los ajustes de exposición actuales, seguida primero de las tomas realizadas con exposición reducida y, a continuación, por las tomas efectuadas con exposición aumentada.

Los ajustes utilizados para variar la exposición varían en función del modo de disparo.

P (Programa AE)	Apertura y velocidad de obturación.
A (Prioridad Apertura AE)	Velocidad de obturación
S (Prior. Obturador AE)	Apertura
M (manual)	<ul style="list-style-type: none">• Velocidad de obturación (cuando [ISO] no está definido en [Auto])• Sensibilidad ISO (cuando [ISO] está definido en [Auto])

- Si la compensación de la exposición está activada antes de iniciar la toma de imágenes, la cámara variará la exposición alrededor del valor seleccionado.
- El cambio de la opción seleccionada para **[Pasos EV]** (P.160) cambia las opciones disponibles para la cantidad de horquillado.

ⓘ Este ajuste no puede combinarse con horquillado de flash (P.291) u horquillado de enfoque (P.295).

Grabación de imágenes con un balance de blancos variado (WB BKT)

 : **PASMB**  /S&Q: **PASM**

La cámara varía el balance de blancos para grabar una serie de imágenes. Usted debe escoger el eje de color y la cantidad de horquillado.

La serie completa se captura con una sola pulsación del botón de disparo. La cámara toma una imagen al pulsar el botón de disparo hasta el fondo y la procesa automáticamente para grabar las imágenes.

Menú

• MENU →  → 3. Horquillado → WB BKT

A-B	Seleccione la cantidad de horquillado para el eje A-B (ámbar-azul). [Apag.] / [3f 2Pasos] / [3f 4Pasos] / [3f 6Pasos]
G-M	Seleccione la cantidad de horquillado para el eje G-M (verde-magenta). [Apag.] / [3f 2Pasos] / [3f 4Pasos] / [3f 6Pasos]

Se crearán tres imágenes para cada eje de color.

La primera copia se graba con los ajustes de balance de blancos actuales, la segunda con un valor negativo de compensación y el tercero utilizando un valor positivo.

Si el ajuste preciso del balance de blancos está activado antes de iniciar la toma de imágenes, la cámara variará el balance de blancos alrededor del valor seleccionado.

⚠ Este ajuste no se puede combinar con el horquillado de filtro artístico ([P.293](#)) o el horquillado de enfoque ([P.295](#)).

Grabación de imágenes con un nivel de flash variado (FL BKT)

 : **PASMB**  /S&Q: **PASM**



La cámara varía el nivel del flash (salida) en una serie de disparos. Escoja la cantidad de variación. La cámara realiza una toma con un nivel de flash nuevo cada vez que se pulsa el botón de disparo hasta el fondo. El horquillado finaliza una vez efectuado el número necesario de tomas. En los modos de disparo en ráfaga, la cámara tomará imágenes mientras el botón de disparo esté pulsado hasta el fondo, finalizando una vez se haya tomado el número de tomas requerido.

Menú

• MENU →  → 3. Horquillado → FL BKT

Apag.	Las imágenes se toman sin utilizar esta función.
3f 0.3EV	Se toman 3 imágenes con un horquillado de 0,3 EV.
3f 0.5EV	Se toman 3 imágenes con un horquillado de 0,5 EV.
3f 0.7EV	Se toman 3 imágenes con un horquillado de 0,7 EV.
3f 1.0EV	Se toman 3 imágenes con un horquillado de 1,0 EV.

"BKT" aparece en verde hasta que se hayan tomado todas las imágenes en la secuencia de horquillado. La primera toma se realiza con los ajustes de flash actuales, seguida primero de la toma realizada con salida de flash reducida y, a continuación, por la toma efectuada con salida de flash aumentada. Si la compensación del flash está activada antes de iniciar la toma de imágenes, la cámara variará la salida del flash alrededor del valor seleccionado.

-  Si cambia el ajuste de **[Pasos EV]** (P.160), la cantidad de horquillado del flash también cambiará.
-  Este ajuste no puede combinarse con horquillado de exposición auto (P.288) u horquillado de enfoque (P.295).

Grabación de imágenes con una sensibilidad ISO variada (ISO BKT)

 : **PASMB**  /S&Q: **PASM**

La cámara varía la sensibilidad ISO para grabar una serie de imágenes. Escoja el índice de variación y el número de tomas. La serie completa se captura con una sola pulsación del botón de disparo. La cámara toma una imagen al pulsar el botón de disparo hasta el fondo y la procesa automáticamente para grabar el número requerido de tomas.

Menú

• MENU →  → 3. Horquillado → ISO BKT

Apag.	Las imágenes se toman sin utilizar esta función.
3f 0.3EV	Se toman 3 imágenes con un horquillado de 0,3 EV.
3f 0.7EV	Se toman 3 imágenes con un horquillado de 0,7 EV.
3f 1.0EV	Se toman 3 imágenes con un horquillado de 1,0 EV.

La primera copia se graba con el ajuste de sensibilidad ISO actual, la segunda con la sensibilidad reducida en la cantidad seleccionada y la tercera con la sensibilidad ISO aumentada en la cantidad seleccionada.

Si se ha modificado la velocidad de obturación o la apertura para modificar la exposición respecto al valor seleccionado por la cámara, esta variará la sensibilidad ISO alrededor del valor de exposición actual.

- ⓘ La sensibilidad máxima seleccionada para [ **Superior/pred. ISO-A**] no se aplica.
- ⓘ Durante la fotografía silenciosa, la velocidad de sincronización del flash está definida como 1/50 s.
- ⓘ El cambio de la opción seleccionada para [**Pasos ISO**] (P.173) no cambia las opciones disponibles para la cantidad de horquillado.
- ⓘ Este ajuste no se puede combinar con el horquillado de filtro artístico (P.293) o el horquillado de enfoque (P.295).

Grabación de copias de una imagen con diferentes filtros artísticos aplicados (ART BKT)

: **PASMB** /S&Q: **PASM**

Cree varias versiones de cada imagen, cada una con un filtro artístico diferente aplicado.

Activación del horquillado de filtro artístico

Menú

• MENU →  2 → 3. Horquillado → ART BKT

1. Resalte **[ART BKT]** con los botones Δ ∇ y pulse el botón **OK**.

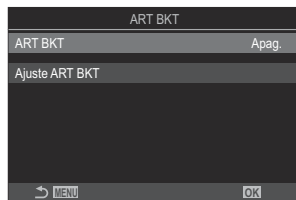

Pantalla de ajuste ART BKT

2. Resalte **[Enc.]** usando los botones Δ ∇ y pulse el botón **OK**.

Apag.	Las imágenes se toman sin utilizar esta función.
Enc.	Las imágenes se toman con varios filtros artísticos aplicados.

3. Volverá a mostrarse la pantalla de ajuste de ART BKT.

Configuración del horquillado de filtro artístico

1. Seleccione **[Ajuste ART BKT]** en la pantalla de ajuste de ART BKT y pulse el botón **OK**.

2. Seleccione un filtro artístico que desee aplicar y coloque una marca de verificación (✓) a su lado.

- Seleccione una opción utilizando Δ ∇ y pulse el botón **OK** para colocar una marca de verificación (✓) a su lado. Para retirar la marca de verificación, pulse el botón **OK** de nuevo.

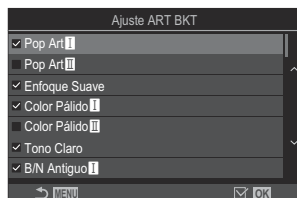

Ajuste ART BKT

Seleccione los filtros artísticos que desee aplicar. También se pueden seleccionar los modos de fotografía **[Vivid]**, **[Natural]** y **[Tenue]**.

- ⓘ Si hay un número elevado de filtros artísticos a aplicar, es posible que se tarde mucho tiempo en grabar las imágenes tras capturarlas.
- ⓘ Este ajuste no se puede combinar con otras funciones de horquillado distintas del horquillado AE BKT (P.288) y FL BKT (P.291).

Toma

1. Pulse el botón **MENU** para cerrar la pantalla de ART BKT enfoque y regrese a la pantalla de disparo.
2. La cámara toma una imagen al pulsar el botón de disparo hasta el fondo y crea varias copias automáticamente, cada una con un filtro artístico diferente aplicado.

Grabación de imágenes con posiciones de enfoque diferentes (Focus BKT)



La cámara varía el enfoque en una serie de imágenes. Escoja la cantidad y el número de tomas. La serie completa se captura con una sola pulsación del botón de disparo. Cada vez que se presiona el botón de disparo hasta el fondo, la cámara capturaré el número seleccionado de tomas, variando el enfoque con cada disparo. Las imágenes se toman en modo silencioso mediante el obturador electrónico.

ⓘ El horquillado de enfoque solo está disponible con objetivos AF Micro Four Thirds.

Activación del horquillado de enfoque

Menú

• MENU → 2 → 3. Horquillado → Focus BKT

1. Resalte **[Focus BKT]** con los botones Δ ∇ y pulse el botón **OK**.



Pantalla de ajuste Focus BKT

2. Resalte **[Enc.]** usando los botones Δ ∇ y pulse el botón **OK**.

Apag.	Las imágenes se toman sin utilizar esta función.
Enc.	Las imágenes se toman con posiciones de enfoque variadas.

3. Volverá a mostrarse la pantalla de ajuste de Focus BKT.

Configuración del horquillado de enfoque

1. Configure las opciones.

- Pulse Δ ∇ para seleccionar un elemento y pulse el botón **OK** para visualizar el menú de ajuste.
- Una vez configuradas las opciones, pulse el botón **OK** para regresar a la pantalla de ajuste de Horquillado de enfoque.



Definir núm. disparos	Escoja el número de tomas que desee tomar con posiciones de enfoque variadas. [003] – [999]
Definir difer. enfoque	Escoja lo que desee que varíe el enfoque la cámara en cada toma. [1] – [10]
⚡ Tiempo de carga	Permite escoger el tiempo que espera la cámara para cargar el flash entre tomas cuando se utiliza un flash no diseñado específicamente para utilizarse con la cámara. [0seg], [0.1seg] / [0.2seg] / [0.5seg] / [1seg] / [2seg] / [4seg] / [8seg] / [15seg] / [30seg]

Toma

1. Pulse el botón **MENU** para cerrar la pantalla de Focus BKT enfoque y regrese a la pantalla de disparo.
2. Pulse el botón de disparo hasta el fondo para disparar.
 - El disparo continúa hasta que se haya realizado el número de disparos seleccionado.
 - Para interrumpir el horquillado, pulse hasta el fondo el botón de disparo otra vez.
 - La cámara varía la distancia de enfoque en la cantidad seleccionada para Definir difer. enfoque en cada toma. El disparo finalizará si la distancia de enfoque alcanza el infinito.

ⓘ El disparo finalizará si el enfoque o el zoom se ajusta después de haber presionado el botón de disparo completamente hasta abajo para iniciar el horquillado.

- ⌚ Al ajustar **[Focus BKT]** en **[Enc.]**, **[Modo Flash]** en **[Ajustes de silencio[♥]]** (P.204) pasará a establecerse en **[Permitir]**.
- ⌚ El horquillado de enfoque no puede combinarse con otras formas de horquillado.
- ⌚ La velocidad de sincronización del flash está definida en 1/100 s. Se definirá en 1/50 s cuando **[ISO]** sea 16000 o superior.

Funciones que solo están disponibles en el modo Vídeo

Selección de elementos que se ajustan por separado para fotos y vídeos (📷/🎥 Ajustes separados)

📷: PASMB 🎥/S&Q: PASM

Seleccione las funciones de disparo que se van a ajustar por separado para la fotografía fija y la grabación de vídeo.

Menú

• MENU → 🎥 → 1. Ajustes básicos/Calidad de imagen → 📷/🎥 Ajustes separados

1. Seleccione una función de disparo que desee ajustar por separado y póngale una marca (✓).

- Seleccione una opción utilizando Δ ∇ y pulse el botón **OK** para colocar una marca de verificación (✓) a su lado. Para retirar la marca de verificación, pulse el botón **OK** de nuevo.

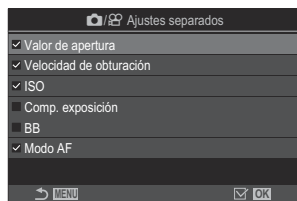

  Ajustes separados

Apertura	
Velocidad de obturación	
ISO	Si se marca (✓), se pueden realizar ajustes independientes para la fotografía fija y la grabación de vídeo.
Comp. exposición.	Si desactiva la casilla (✓), los ajustes para la grabación de vídeo serán los mismos que para la fotografía fija.
BB	
Modo AF	

 Si se ajusta la función de disparo durante la grabación de vídeo y se borra la comprobación (✓), los ajustes cambiarán a los de fotografía fija, pero si se vuelve a poner la comprobación, los ajustes volverán a ser los de grabación de vídeo ajustados antes de poner la comprobación.



Opciones de grabación de sonido (Ajustes grabación sonido)

 : P A S M B  / S & Q : P A S M

Permite ajustar los parámetros para la grabación de sonido durante la filmación. También puede acceder a los ajustes para usarlos si conecta una grabadora o un micrófono externo.





Menú

• MENU →  → 5. Conexión/grabación de sonido → Ajustes grabación sonido

Nivel de grabación	<p>Permite ajustar la sensibilidad del micrófono. Escoja valores separados para el micrófono estéreo integrado y los micrófonos externos.</p> <p>[Integrado ]: Permite ajustar la sensibilidad del micrófono estéreo integrado en la cámara. [-10] – [0] – [+10]</p> <p>[MIC ]: Permite ajustar la sensibilidad de los micrófonos externos conectados al conector del micrófono. [-10] – [0] – [+10]</p>
 Limitador volumen	<p>La cámara pone un límite en el volumen de sonidos grabados por el micrófono. Utilice esta opción para reducir automáticamente el nivel de sonido superior a un volumen específico.</p> <p>[Apag.]: No pone un límite en el volumen de sonidos grabados por el micrófono.</p> <p>[Enc.]: Pone un límite en el volumen de sonidos grabados por el micrófono.</p>
Reduc. viento	<p>Permite reducir el ruido del viento durante la grabación de audio.</p> <p>[Apag.]: No reduce el ruido del viento durante la grabación de audio.</p> <p>[Bajo] / [Estándar] / [Alto]: Defina el nivel de reducción ruido de viento.</p>
Veloc. de grabación	<p>Permite escoger un formato de grabación de audio.</p> <p>[96kHz/24bit]: Sonido de alta calidad.</p> <p>[48kHz/16bit]: Sonido de calidad estándar.</p>

<p> Alimentación</p>	<p>En la mayor parte de los casos, no es necesario cambiar este ajuste. Si su micrófono externo no necesita alimentación y el suministro de corriente provoca ruidos en la grabación, ajústelo en [Apag.].</p> <p>[Apag.]: No suministra alimentación desde la cámara al micrófono externo.</p> <p>[Enc.]: Suministra alimentación desde la cámara al micrófono externo.</p>
<p>Volumen grab. cámara</p>	<p>Este ajuste sólo está disponible cuando se conecta un micrófono externo. Cuando se encuentra ajustado en [Inoperativo], los ajustes de grabación de sonido de la cámara ([Nivel de grabación], [Limitador volumen] y [Reduc. viento]) se deshabilitarán.</p> <p>[Operativo]: Los ajustes de grabación de sonido de la cámara están habilitados.</p> <p>[Inoperativo]: Los ajustes de grabación de sonido de la cámara están deshabilitados. La entrada de sonido del micrófono externo se graba tal cual.</p>

 El sonido no se graba:

- cuando se selecciona **S&Q** para el dial //**S&Q** o cuando se selecciona ART 7 /ART 7  (diorama) para el modo de imagen.

 El sonido solo puede reproducirse en dispositivos que sean compatibles con la opción seleccionada para **[Veloc. de grabación]**.

 Los sonidos de funcionamiento del objetivo y la cámara pueden grabarse en un vídeo.

Para que no se graben, reduzca los sonidos de funcionamiento ajustando **[Modo AF]** (P.103) a **[S-AF]**, **[MF]**, o **[Pre MF]**, o minimizando las operaciones del botón de la cámara.

Ajuste del volumen del auricular (Volumen del auricular)

: **PASMB** /S&Q: **PASM**

Menú

- **MENU** ➔  ➔ 5. Conexión/grabación de sonido ➔ Volumen del auricular

Volumen del auricular

Ajuste el volumen de la salida de audio a los auriculares.

Códigos de tiempo (Ajustes cód. tiempo)



: PASMB /S&Q: PASM

Cambia aj. de cód. de tiempo. Los códigos de tiempo se utilizan para sincronizar la imagen y el sonido durante la edición, etc. Escoja una de las opciones siguientes.

Menú

- MENU →  → 5. Conexión/grabación de sonido → Ajustes cód. tiempo

Modo cód. tiempo	<p>Elija una opción de grabación de código de tiempo. Utilice códigos de tiempo en los que se requiera un tiempo preciso.</p> <p>[DF]: Códigos de tiempo de DF. El código de tiempo se ajusta para compensar las desviaciones del tiempo de grabación.</p> <p>[NDF]: Códigos de tiempo NDF. El código de tiempo no se ajusta para compensar las desviaciones del tiempo de grabación.</p>
Contador	<p>Elija de qué modo desea que se incremente el recuento del tiempo.</p> <p>[RR]: El recuento se incrementa solamente durante la grabación.</p> <p>[FR]: El recuento se incrementa de manera continua, incluido cuando la grabación no está en curso o la cámara está apagada.</p>
Hora de inicio	<p>Defina la hora de inicio para el código de tiempo.</p> <p>[Restablecer]: Permite restablecer el código de tiempo en 00:00:00.</p> <p>[Entrada man.]: Introduzca el código de tiempo manualmente.</p> <p>[Hora actual]: Defina el código de tiempo en la hora actual, toma 00.</p>

- ① Cuando ajuste **[Hora de inicio]** en **[Hora actual]**, asegúrese de que la cámara muestre la hora correcta.  "Ajuste del reloj de la cámara (Ajustes de )" (P.432)
- ① En el modo **S&Q**, los códigos de tiempo no se graban cuando la velocidad de fotogramas del sensor es de **[100fps]** o superior.

Salida HDMI (📺 Salida HDMI)

📷: PASMB 📺/S&Q: PASM

Defina los ajustes para la salida en dispositivos HDMI. Hay opciones disponibles para controlar grabadoras HDMI desde la cámara o añadir códigos de tiempo para utilizarlos durante la edición de vídeos.

Menú

• MENU → 📺 → 5. Conexión/grabación de sonido → 📺 Salida HDMI







Modo salida	<p>[Monitor]: El dispositivo HDMI funciona como un monitor externo. La cámara emite imágenes e indicadores a la pantalla. Los ajustes de salida pueden ajustarse mediante la opción [Ajustes HDMI] (P.421).</p> <p>[Grab.]: Cuando Live View se visualiza en 📺/S&Q, el dispositivo HDMI funciona como una grabadora externa. Solamente se emiten imágenes al dispositivo. El tamaño del fotograma y los ajustes del sonido se establecen mediante los controles de la cámara.</p> <p>[RAW]: Cuando Live View se visualiza en modo 📺, las imágenes se envían al dispositivo HDMI en formato RAW. Las imágenes no se graban en la tarjeta de la cámara. El tamaño del fotograma y los ajustes del sonido se establecen mediante los controles de la cámara.</p>
REC Bit	<p>La cámara y el dispositivo externo inician y detienen la grabación a la vez. Esta opción solo está disponible con dispositivos compatibles.</p> <p>[Apag.]: No utilice esta función.</p> <p>[Enc.]: Controla el dispositivo externo.</p>
Cód. tiempo	<p>Emita los códigos de tiempo al dispositivo externo. Los ajustes del código de tiempo pueden ajustarse mediante [Ajustes cód. tiempo] (P.303).</p> <p>[Apag.]: No emite los códigos de tiempo al dispositivo externo.</p> <p>[Enc.]: Emita los códigos de tiempo al dispositivo externo.</p>

Acerca de [RAW]

Al seleccionar [RAW], se pueden grabar las imágenes sin procesar, a las que no se han aplicado los ajustes de disparo como la compensación de la exposición y el balance de blancos.

Visite nuestra página web para obtener información sobre dispositivos HDMI compatibles con [RAW].

Cuando se seleccione [RAW], "HDMI" aparecerá en el monitor de la cámara durante la emisión de señales a un dispositivo HDMI.

- ① El formato de grabación de las imágenes procedentes de la cámara cuando se ha seleccionado [RAW] varía en función del dispositivo HDMI. Visite nuestro sitio web para obtener información detallada.
- ① Cuando [RAW] está seleccionado y hay un dispositivo HDMI compatible conectado, [[ Modo Fotografía] se establecerá en [OM-Log400].
- ① Las siguientes restricciones se aplican cuando se selecciona [RAW].
 - [ ]: Solamente se puede seleccionar [C4K] y [4K].
 - El modo S&Q no está disponible.
 - [ Estabilizador de Imagen]: Solamente se puede seleccionar [M-IS Off] y [M-IS2].
 - [Teleconvertidor digital] se definirá en [Apag.].
 - [ Modo AF] si se utiliza un objetivo del sistema Four Thirds: Solamente se puede seleccionar [MF] y [Pre ].

Visualización de una marca + en el centro de la pantalla mientras se graban vídeos (Marcador central)

 : P A S M B  / S & Q : P A S M

Durante la grabación de vídeos, puede visualizar una marca "+" que le permite saber dónde se encuentra el centro de la pantalla.

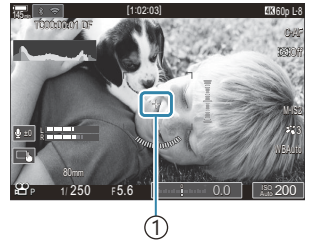

① Marca +

Menú

- MENU →  → 6. Asistente disparo → Marcador central

Apag.	No se mostrará la marca +.
Enc.	La marca + se muestra en el centro de la pantalla durante la grabación de vídeo y cuando se encuentra en modo listo para la grabación de vídeo.

Visualización de patrones de cebra en zonas con alta luminosidad durante la grabación de vídeos (Ajustes de patrón cebra)

 : P A S M B  / S & Q : P A S M

Durante la grabación de vídeos puede visualizar patrones de cebra (barras) en las zonas en las que los niveles de luminosidad superan los umbrales predeterminados. Puede especificar dos umbrales y se mostrarán patrones de cebra con diferentes ángulos.

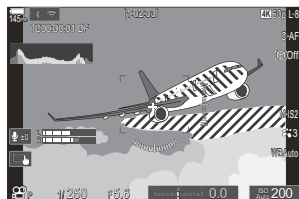

Visualización de patrones de cebra

Menú



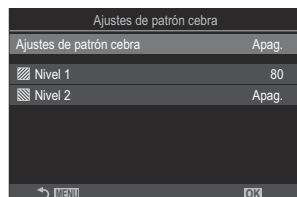

- MENU →  → 6. Asistente disparo → Ajustes de patrón cebra

1. Utilice los botones Δ ∇ para seleccionar **[Ajustes de patrón cebra]** y pulse el botón **OK**.



Pantalla de ajuste de Ajustes de patrón cebra

2. Resalte **[Enc.]** usando los botones Δ ∇ y pulse el botón **OK**.

Apag.	Los patrones de cebra no se visualizarán.
Enc.	Durante la grabación de vídeos se visualizarán patrones de cebra (barras) en las zonas en las que los niveles de luminosidad superan los umbrales predeterminados. Se mostrará un patrón  en el que el nivel de luminancia será superior a [ Nivel 1] . Se mostrará un patrón  en el que el nivel de luminancia será superior a [ Nivel 2] . Se mostrará un patrón  en donde se superponen.



3. Vuelve a mostrarse la pantalla de ajuste de Ajustes de patrón cebra.

Configuración de los Ajustes de patrón cebra

1. Configure las opciones.

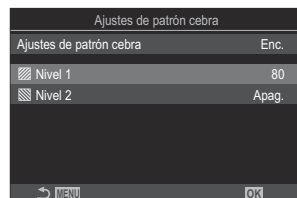
- Pulse Δ ∇ para seleccionar un elemento y pulse el botón **OK** para visualizar el menú de ajuste.
- Una vez configuradas las opciones, pulse el botón **OK** para regresar a la pantalla de ajuste de Ajustes de patrón cebra.



 Nivel 1	Se mostrará un patrón  en el que el nivel de luminancia será superior al valor especificado.
 Nivel 2	Se mostrará un patrón  en el que el nivel de luminancia será superior al valor especificado. Establezca esta opción en [Apag.] si desea visualizar solamente un tipo de patrón de cebra.



Visualización de un marco rojo durante la grabación de vídeos(Enc. rojo durante REC)

 : PASMB  /S&Q: PASM

Puede visualizar un marco exterior rojo en la pantalla para que sea más fácil comprobar si la cámara está grabando un vídeo.



Menú

- **MENU** →  → 6. Asistente disparo → Enc. rojo durante 

Apag.	La cámara no mostrará un marco rojo.
Enc.	La cámara mostrará un marco rojo durante la grabación de vídeos.

Lámpara durante la grabación de vídeo (Lámpara de grabación)

: **PASMB** /S&Q: **PASM**

Puede encender la lámpara de la parte frontal de la cámara para que sea más fácil ver si la cámara está grabando un vídeo.

Menú

• **MENU** →  → 6. Asistente disparo → Lámpara de grabación

Apag.	La lámpara de la parte frontal de la cámara no se enciende durante la grabación de vídeo.
Bajo	La lámpara de la parte frontal de la cámara se enciende durante la grabación de vídeo.
Alto	

🔊 En los siguientes casos, el indicador luminoso de grabación de vídeo parpadea lentamente cuando:

- las baterías están bajas,
- la temperatura interna de la cámara ha aumentado, o
- el tiempo de grabación restante se está agotando.

🔊 Cuando las baterías están bajas, la tarjeta está llena o la temperatura interna de la cámara sube aún más, la grabación de vídeo se detiene y el indicador luminoso de grabación de vídeo parpadea rápidamente.

Reproducción

Visualización de información durante la reproducción

Información de imagen de reproducción

Básicos

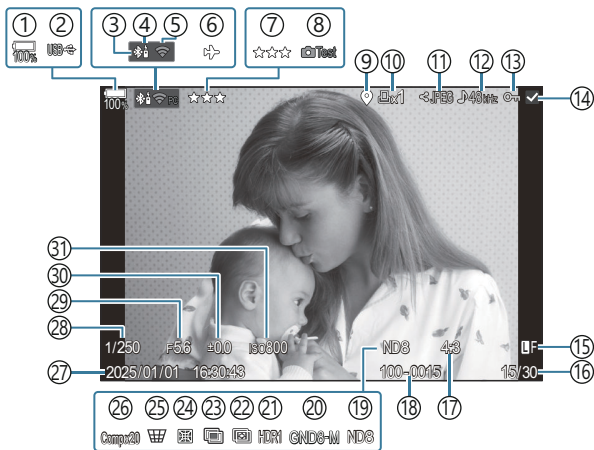

Conjunto

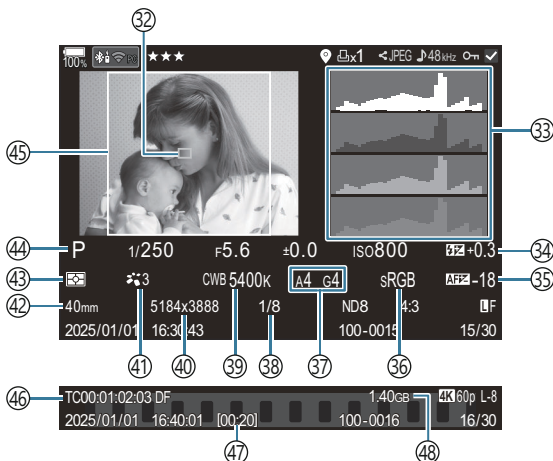

- ① Nivel de la batería (P.38)
- ② USB PD (P.461)
- ③ Conexión **Bluetooth**® activa (P.445, P.463)
- ④ Control remoto (P.463)
- ⑤ Conexión LAN inalámbrica (P.442)
- ⑥ Modo Avión (P.440)
- ⑦ Calificación (P.330)
- ⑧ Imagen de muestra (P.354)
- ⑨ Indicador de datos GPS (P.452)
- ⑩ Orden impresión
 - Número de impresiones (P.333)
- ⑪ Orden de compartir (P.328)
- ⑫ Grabación de sonido (P.300)
- ⑬ Protección (P.323)
- ⑭ Imagen seleccionada (P.332)
- ⑮ Calidad de imagen (P.219, P.220)
- ⑯ Encuadre/encuadre total
- ⑰ Relación de aspecto (P.227)
- ⑱ Numeración de archivos (P.409)
- ⑲ Live ND (P.258)
- ⑳ Live GND (P.262)
- ㉑ Imagen HDR (P.270)
- ㉒ Apilado de enfoque (P.266)
- ㉓ Exposición múltiple (P.272)
- ㉔ Compensa ojo de pez (P.283)
- ㉕ Compens.trapezoidal (P.281)
- ㉖ Fotografía Composite
 - Número de disparos combinados (P.74)
- ㉗ Fecha y hora (P.432)
- ㉘ Velocidad de obturación (P.58, P.64)
- ㉙ Valor de apertura (P.58, P.61)
- ㉚ Compensación de exposición (P.157)
- ㉛ Sensibilidad ISO P.171)
- ㉜ Pantalla de objetivo AF (P.109)
- ㉝ Histograma (P.49)
- ㉞ Control de intensidad de flash (P.189)
- ㉟ Ajuste enfoque AF (P.137)
- ㊱ Espac. Color (P.252)
- ㊲ Compensación de balance de blancos (P.245, P.249)
- ㊳ Tasa de compresión (P.219)
- ㊴ Balance de blancos (P.243)
- ㊵ Número de píxeles (P.219)
- ㊶ Modo Fotografía (P.229)
- ㊷ Longitud Focal
- ㊸ Modo de medición (P.164)
- ㊹ Modo de disparo (P.58)
- ㊺ Borde del aspecto (P.227)
- ㊻ Código de tiempo ¹ (P.303)
- ㊼ Tiempo de grabación de vídeo ¹ (P.553)
- ㊽ Tamaño de archivo de vídeo ¹ (P.553)

1 Sólo se visualiza durante la reproducción del vídeo.

Cambio de la pantalla de información

Botón

- **INFO** botón

Puede cambiar la información mostrada durante la reproducción pulsando el botón **INFO**.

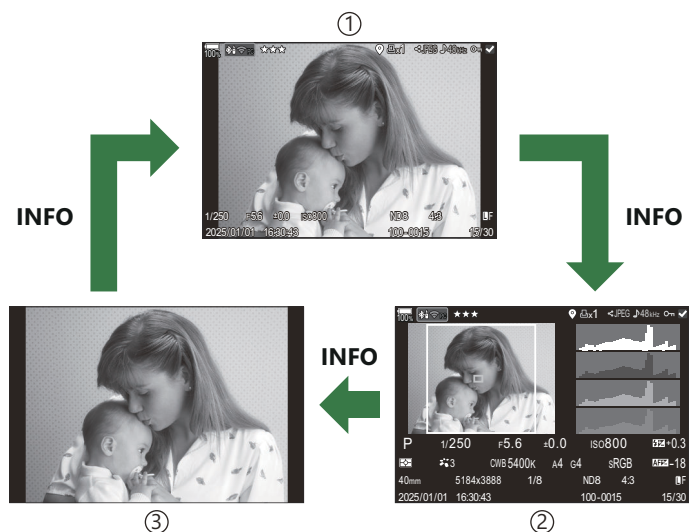
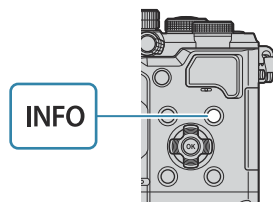

- ① Básicos
- ② Conjunto
- ③ Solo imagen

👉 Escoja la información a visualizar. 👉 "Elección de la información mostrada durante la reproducción (Ajustes info de )" (P.349)

Visualización de fotografías y vídeos

Visualización de fotografías

1. Pulse el botón .

- Se visualizará la fotografía más reciente.
- Seleccione la fotografía o el vídeo deseado con el dial frontal o las teclas de control.
- Pulse el botón de disparo hasta la mitad para volver a la pant. disparo

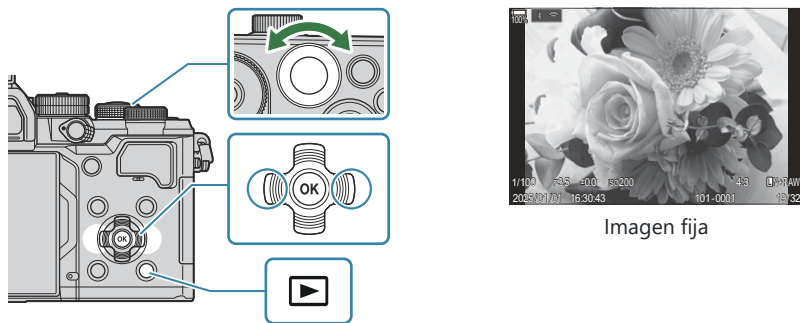

Dial Trasero ()	Ampliar () / Índice ()
Dial delantero ()	Anterior () / Siguiente () Operación también disponible durante la reproducción ampliada.
Panel de flechas (   )	Reproducción de una toma: Siguiente () / Anterior () / Volumen de reproducción ( ) Zoom de reproducción: Cambiar la posición del zoom Reproducción de índice/calendario: Resaltar imagen
INFO botón	Ver la información de imagen
 botón	Seleccionar imagen (P.332)
★ botón	Asignar estrellas de calificación a la imagen (P.331)
 botón	Proteger la imagen (P.323)

 botón	Borrar imagen (P.324)
OK botón	Vea el menú directo de reproducción. (en la reproducción del calendario, pulse este botón para salir de la reproducción de una toma).

Visualización de vídeos

1. Pulse el botón .

- Se visualizará la fotografía más reciente.







Vídeo

2. Seleccione un vídeo y pulse el botón **OK**.

- Aparecerá el menú directo de reproducción.



3. Seleccione [**Rep. vídeo**] y pulse el botón **OK**.

- Se iniciará la reproducción del vídeo.
- Avance rápido y retroceda usando / .
- Presione el botón **OK** de nuevo para pausar la reproducción. Mientras la reproducción está en pausa, use  para ver la primera toma y  para ver la última toma. Use  o el dial frontal para ver la toma anterior o siguiente.
- Presione el botón **MENU** para finalizar la reproducción.

Reproducción de vídeos independientes

Los vídeos largos se graban automáticamente en varios archivos cuando el tamaño del archivo supera los 4 GB o el tiempo de grabación supera las 3 horas (P.77). Los archivos se pueden reproducir como un solo vídeo.

1. Pulse el botón .

- Se visualizará la fotografía más reciente.

2. Visualice un vídeo largo que desee ver y pulse el botón **OK**.

- Se mostrarán las opciones siguientes.

[Repr. desde princip.]: Reproduce un vídeo dividido de principio a fin.



[Rep. vídeo]: Reproduce los archivos individualmente.

[Eliminar todo ]: Elimina todas las secciones un vídeo dividido.

[Borrar]: Elimina archivos individualmente.



- ⓘ Recomendamos utilizar la última versión de OM Workspace para reproducir los vídeos en un ordenador (P.455). Antes de iniciar el software por primera vez, conecte la cámara al ordenador.
- ⓘ Los vídeos grabados con  **Códec de vídeo** (P.226) definidos como **[H.265]** no se pueden reproducir mediante OM Workspace.

Búsqueda de imágenes rápidamente (Reproducción de índice y calendario)

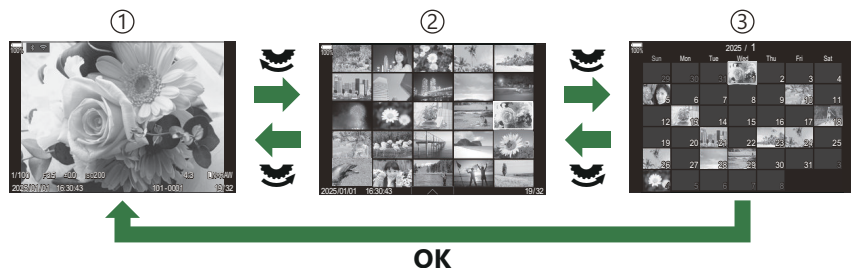
- En la reproducción de una toma, gire el dial trasero hasta  para la reproducción del índice. Gírelo más para la reproducción del calendario.
- Gire el dial trasero hasta  para volver a la reproducción de una toma.



- ① Reproducción de una toma
- ② Visualización del índice
- ③ Visualización del calendario



 Puede cambiar el encuadre para la visualización del índice.  "Configuración de la pantalla del índice (Ajustes de )" (P.351)

Aumento (Zoom de reproducción)



- ① Pantalla de reproducción
- ② Marco de zoom
- ③ Pantalla de desplazamiento del zoom de reproducción

Al pulsar un botón al que se haya asignado [**Q**] (ampliar) (P.352), se visualizará un marco de zoom sobre la parte de la imagen que estaba enfocada o la parte en la que se detectó el sujeto. Pulse el botón otra vez para ampliar en el marco de zoom. Puede desplazar la imagen pulsando Δ ∇ \triangleleft \triangleright durante el zoom de reproducción.

- Puede cambiar los ajustes del marco de zoom y el desplazamiento de imágenes.  "Elección de la información mostrada durante la reproducción ampliada ( **Q**Ajustes Info)" (P.350)
- Puede cambiar el coeficiente de zoom utilizando el dial trasero.
- Presione el botón **OK** para finalizar Ampliar reproducción.
- Si se pulsa el botón **INFO** con el marco del zoom mostrado, este se moverá a la cara detectada. Durante la reproducción de primeros planos, la cara detectada se ampliará.

Reproducción usando los controles táctiles

Use los controles táctiles para acercar y alejar las imágenes, desplazar imágenes o elegir la imagen que se muestra.

- ⚠ No toque la pantalla con las uñas u otros objetos afilados.
- ⚠ Los guantes o las protecciones del monitor pueden interferir en la sensibilidad de la pantalla táctil.

Reproducción de toma completa

Visualización de la fotografía anterior o siguiente

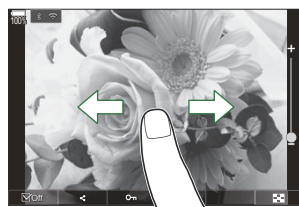

- Desplace el dedo hacia la izquierda para ver la imagen siguiente o hacia la derecha para ver la imagen anterior.

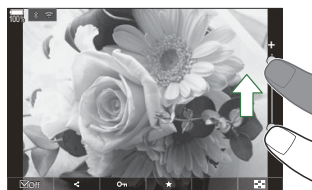

Ampliar

- Toque suavemente la pantalla para ver el deslizador y .
- Toque ligeramente la pantalla dos veces para ampliar la imagen con el coeficiente especificado en [\[🔍 Ajuste predet.\] \(P.347\)](#).
- Desplace la barra hacia arriba o hacia abajo para ampliar o alejar.



- Desplace su dedo para desplazarse por la pantalla cuando la imagen esté ampliada.
- Toque  para ver la reproducción del índice. Toque  para reproducir el calendario.

Reproducción de vídeo

- Toque  para iniciar la reproducción.







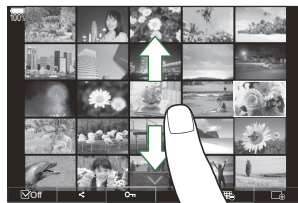

- Toque la parte inferior de la pantalla para visualizar la barra de control que le permite finalizar la reproducción y cambiar el volumen de esta.
- Toque el centro de la pantalla para introducir una pausa en la reproducción. Vuelva a tocarla para reanudar la reproducción.
- Al deslizar la barra de la parte inferior de la pantalla durante la pausa de la reproducción, puede cambiar la posición desde la que desea reproducir el vídeo al reanudar la reproducción.
- Toque  para finalizar la reproducción.

Reproducción del índice/calendario

Visualización de la página siguiente o anterior

- Desplace el dedo hacia arriba para ver la página siguiente o hacia abajo para ver la página anterior.









- El menú de control táctil se mostrará al tocar  durante la reproducción del índice. Toque  o  para cambiar el número de imágenes mostradas.  ["Configuración de la pantalla del índice \(Ajustes de !\[\]\(3c3fba180f5a473bd1cb3c114e029235_img.jpg\)\)" \(P.351\)](#)
- Toque  varias veces para volver a la reproducción de una toma.

Visualizar imágenes

- Pulse una fotografía para verla en pantalla completa.

Otras funciones

Toque ligeramente la pantalla durante la reproducción de un fotograma o toque  durante la reproducción del índice para visualizar el menú táctil. A continuación, puede realizar la operación deseada tocando los iconos en el menú táctil.



	Seleccione una fotografía. Puede seleccionar varias fotografías y eliminarlas todas de una vez.  "Selección de varias imágenes (Orden comp. selec., Calificación seleccionada,  , Borrar Selec.)" (P.332)
	Puede definir qué fotografías quiere compartir con un teléfono inteligente.  "Selección de fotografías para uso compartido (Orden de compartir)" (P.328)
	Asigne estrellas de calificación a una imagen.  "Calificación de imágenes (Calificación)" (P.330)
	Protege una imagen.  "Protección de fotografías ()" (P.323)

Ajuste de funciones de reproducción

Giro de imágenes (Girar)

Escoja si desea girar las fotografías.

1. Visualice una imagen que desee girar y pulse el botón **OK**.
 - Aparecerá el menú directo de reproducción.
2. Seleccione **[Girar]** y pulse el botón **OK**.
3. Pulse Δ para girar la imagen en sentido antihorario y ∇ para girarla en sentido horario; la imagen gira cada vez que se pulsa el botón.
 - Pulse el botón **OK** para guardar los cambios y salir.
 - Los vídeos y las imágenes protegidas no pueden girarse.

 Puede configurar la cámara para girar automáticamente las imágenes con orientación retrato durante la reproducción.  ["Rotación automática de fotografías con orientación vertical para la reproducción \(📷\)" \(P.348\)](#)

[Girar] no está disponible cuando se selecciona **[Apag.]** para **[📷]**.

Protección de fotografías (🔒)

Proteja las imágenes para que no se borren accidentalmente.

1. Muestre la imagen que desee proteger y pulse el botón 🔒.

- Las imágenes protegidas se indican por medio del icono 🔒 ("protegida"). Pulse el botón 🔒 otra vez para cancelar la protección.



- Cuando se muestra una imagen desprotegida, puede mantener presionado el botón 🔒 y girar el dial frontal o trasero para proteger todas las imágenes que se muestran mientras se gira el dial. Las imágenes previamente protegidas que se muestran mientras se gira el dial no se verán afectadas.
- Cuando se muestra una imagen protegida, puede mantener presionado el botón 🔒 y girar el dial frontal o trasero para eliminar la protección de todas las imágenes que se muestran mientras se gira el dial. Las imágenes no protegidas previamente que se muestran mientras se gira el dial no se verán afectadas.
- Es posible llevar a cabo las mismas operaciones durante el zoom de reproducción o cuando se selecciona una imagen en la visualización del índice.

🔗 También puede proteger varias imágenes seleccionadas. 📄 "Selección de varias imágenes (Orden comp. selec., Calificación seleccionada, 🔒, Borrar Selec.)" (P.332)

⚠️ Si formatea la tarjeta, se borran todos los datos, incluidas las imágenes protegidas.

Eliminación de imágenes (Borrar)

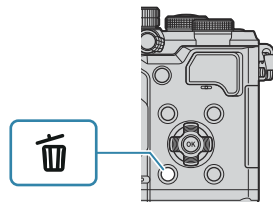

1. Muestre una imagen que desee eliminar y presione el botón .



2. Resalte **[Si]** y pulse el botón **OK**.



- La imagen se eliminará.

- ① Puede borrar imágenes sin el paso de confirmación cambiando los ajustes de botón . ["Desactivación de la confirmación de la eliminación \(Borrado Rápido\)" \(P.326\)](#)
- 🔗 Puede elegir si la eliminación de imágenes grabadas en los modos de calidad de imagen RAW+JPEG elimina ambas copias, solo la copia JPEG o solo la copia RAW,  ["RAW+JPEG Opciones de eliminación \(RAW+JPEG Borrado\)" \(P.327\)](#)

Eliminación de todas las imágenes (Borrar Todo)

Elimine todas las imágenes. Las imágenes protegidas no se eliminarán. También puede excluir las imágenes a las que se les han asignado estrellas de calificación (P.330) y eliminar el resto de imágenes.

Menú

• MENU →  → 1. Archivo → Borrar Todo

Borrar	Elimine todas las imágenes, incluidas las que disponen de estrellas de calificación asignadas.
Guardar	Mantenga las imágenes con las estrellas de calificación asignadas y elimine todas las demás imágenes.



⚠ Si selecciona **[Guardar]** y ejecuta **[Borrar Todo]**, es posible que tarde un tiempo en función de la clase de velocidad de la tarjeta y del número de imágenes de esta.

Desactivación de la confirmación de la eliminación (Borrado Rápido)

Si se activa esta opción  al pulsar el botón eliminar fotos o vídeos, la cámara no mostrará un cuadro de diálogo de confirmación pero eliminará las imágenes inmediatamente.

Menú

• MENU →  → 2. Operaciones → Borrado Rápido

Apag.	Se mostrará un cuadro de diálogo de confirmación al pulsar el botón  .
Enc.	No se mostrará ningún cuadro de diálogo de confirmación al pulsar el botón  .

RAW+JPEG Opciones de eliminación (RAW+JPEG Borrado)

Elija la operación realizada al eliminar las imágenes **[RAW+JPEG]**.

Menú

- **MENU** →  → 2. Operaciones → RAW+JPEG Borrado

JPEG	Sólo se elimina la copia JPEG.
RAW	Sólo se elimina la copia RAW.
RAW+JPEG	Se eliminarán las copias RAW y JPEG.



🔗 Se eliminarán las copias RAW y JPEG al seleccionar **[Borrar todo]** (P.325) o **[Borrar Selec.]** (P.332).





Selección de fotografías para uso compartido (Orden de compartir)

Puede seleccionar las imágenes que desee transferir a un teléfono inteligente previamente.

1. Visualice una imagen que desee transferir y pulse el botón **OK**.
 - Aparecerá el menú directo de reproducción.
2. Seleccione **[Orden de compartir]** y pulse el botón **OK**. A continuación, pulse Δ o ∇ .
 - La imagen se marcará para compartir. Aparecerá un icono  y el tipo de archivo.
 - Se pueden marcar hasta 200 imágenes para compartirlas.
 - Para cancelar una orden de compartir, presione Δ o ∇ .

 Los archivos de vídeo cuyo tamaño supere los 4 GB no se pueden marcar para compartir.

 Puede seleccionar las imágenes que desee transferir previamente y definir un orden de compartir de una sola vez.  "Selección de varias imágenes (Orden comp. selecc., Calificación seleccionada, , Borrar Selec.)" (P.332), "Transferencia de imágenes a un teléfono inteligente" (P.448)

 También puede marcar imágenes para compartir mediante la asignación de **[]** un botón en **[]  Función]** (P.345).

Pulse el botón **[]** cuando se muestre una imagen no marcada durante visualización de una sola toma/visualización del índice/zoom de reproducción.

Si mantiene pulsado el botón **[]** gira el dial delantero o trasero, todas las imágenes mostradas al girar el dial se marcarán para compartirse. Todas las imágenes marcadas anteriormente que se muestren mientras se gira el dial no se verán afectadas.

Cuando mantenga pulsado el botón **[]** gire el dial delantero o trasero mientras se muestra una imagen marcada, se desmarcarán todas las imágenes mostradas al girar el dial. Todas las imágenes no marcadas que se muestren mientras se gira el dial no se verán afectadas.

Selección de imágenes RAW+JPEG para compartir (RAW+JPEG)

En el caso de las imágenes grabadas con **[RAW+JPEG]** para la calidad de imagen, puede elegir compartir solo las copias JPEG, solo las copias RAW o las copias JPEG y RAW.

Menú

• MENU →  → 2. Operaciones → RAW+JPEG 

JPEG	Solo las copias JPEG se marcarán para compartir.
RAW	Solo las copias RAW se marcarán para compartir.
RAW+JPEG	Ambas copias RAW y JPEG se marcarán para compartir.

- ⓘ Cambiar la opción seleccionada para **[RAW+JPEG ** no afecta las imágenes ya marcadas para compartir.
- ⓘ Independientemente de la opción seleccionada, al eliminar la marca de compartir se elimina la marca de ambas copias.

Calificación de imágenes (Calificación)

Asigne un calificación de una a cinco estrellas a una imagen.

Esto puede resultar útil a la hora de ordenar y buscar imágenes mediante OM Workspace u otras utilidades.

Botón

- ★ botón

Si pulsa el botón ★ la imagen seleccionada no dispone de estrellas de calificación asignadas, estas se asignarán a la imagen. El número de estrellas coincidirá con el número definido previamente.

Si pulsa el botón ★ la imagen seleccionada no dispone de estrellas de calificación asignadas, estas se borrarán.

Puede cambiar el número de estrellas girando el dial delantero o trasero mientras mantiene pulsado el botón ★.

- ① Las estrellas de calificación solamente se pueden asignar a imágenes fijas.
- ① Si la imagen se ha grabado mediante RAW+JPEG, se aplicará la misma calificación a los archivos RAW y JPEG.
- ① Las estrellas de calificación no se pueden asignar a imágenes protegidas.
- ① Las estrellas de calificación no se pueden asignar a imágenes tomadas con una cámara diferente.

Selección del número de estrellas a utilizar para la calificación (Ajustes de calificación)

Puede seleccionar el número de estrellas que desea que se visualice como opciones de calificación.

Menú

• MENU ➔  ➔ 3. Visualizaciones ➔ Ajustes de calificación

1. Seleccione el número de estrellas que desee visualizar como opción a la hora de calificar las imágenes y coloque una marca de verificación (✓) a su lado.
 - Seleccione una opción utilizando Δ ∇ y pulse el botón **OK** para colocar una marca de verificación (✓) a su lado.
Para retirar la marca de verificación, pulse el botón **OK** de nuevo.

- ⓘ Si no hay ningún elemento con una marca de verificación (✓) a su lado, no podrá asignar estrellas de calificación a las imágenes.
- ⓘ El cambio de los ajustes de **[Ajustes de calificación]** no afecta a las calificaciones de imágenes que ya se hayan asignado.

Selección de varias imágenes (Orden comp. selett., Calificación seleccionada, Oπ, Borrar Selett.)

Puede seleccionar varias imágenes para **[Orden comp. selett.]**, **[Calificación seleccionada]**, **[Oπ]**, o **[Borrar Selett.]**.

1. Seleccione las imágenes pulsando el botón durante la reproducción.
 - La imagen se seleccionará y se mostrará . El bloqueo se liberará cuando vuelva a pulsar el botón.
 - Puede seleccionar una imagen durante la reproducción de una toma y la reproducción del índice.

2. Pulse el botón **OK** para mostrar el menú y seleccione **[Orden comp. selett.]**, **[Calificación seleccionada]**, **[Oπ]**, o **[Borrar Selett.]**.

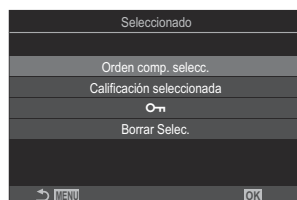

- Cuando se muestre una imagen sin marcar, puede mantener pulsado el botón y girar el dial frontal o el trasero para seleccionar todas las imágenes mostradas mientras se gira el dial. Todas las imágenes marcadas anteriormente que se muestren mientras se gira el dial no se verán afectadas.
- Cuando se muestre una imagen marcada, puede mantener pulsado el botón y girar el dial frontal o el trasero para deseleccionar todas las imágenes mostradas mientras se gira el dial. Todas las imágenes no marcadas anteriormente que se muestren mientras se gira el dial no se verán afectadas.

Orden de impresión (DPOF)





Puede guardar órdenes de impresión digitales en la tarjeta de memoria donde se enumeren las fotografías que se van a imprimir y el número de copias de cada impresión. Posteriormente, puede imprimir las imágenes en una imprenta que admita el formato DPOF. La información de la orden de impresión (DPOF) se graba en una tarjeta de memoria.

Configuración de órdenes de impresión

Menú

• MENU →  → 1. Archivo → 



Pulse   para seleccionar un fotograma que desee añadir a la orden de impresión y, a continuación, pulse   para elegir el número de copias. Para definir las reservas de impresión para varias fotografías, repita este paso. Pulse el botón **OK** cuando haya seleccionado todas las imágenes deseadas y, a continuación, seleccione el formato de fecha y hora.

[Sin F/H]: Las fotografías se imprimen sin la fecha y la hora.

[Fecha]: Las fotografías se imprimen con la fecha de disparo.

[Hora]: Las fotografías se imprimen con la hora del disparo.



All

Seleccione este ajuste si desea definir órdenes de impresión para todas las imágenes. Seleccione el formato de fecha y hora.

[Sin F/H]: Las fotografías se imprimen sin la fecha y la hora.

[Fecha]: Las fotografías se imprimen con la fecha de disparo.

[Hora]: Las fotografías se imprimen con la hora del disparo.

 Al imprimir imágenes, el ajuste no puede cambiarse entre las fotografías.

Ajuste de órdenes de impresión

Definir

Se definirán las órdenes de impresión. Los ajustes se reflejarán en las imágenes guardadas en la tarjeta seleccionada actualmente.

Cancelar

Las órdenes de impresión no se definirán.

- ⚠ La cámara no puede usarse para modificar la orden de impresión creada con otros dispositivos. Si crea una orden de impresión nueva, se eliminan las órdenes existentes creadas con otros dispositivos.
- ⚠ Las órdenes de impresión no pueden incluir imágenes o vídeos RAW.

Restablecimiento de todas las protecciones/ órdenes de compartir/órdenes de impresión/ calificaciones (Restab. todas las imágenes)

Puede restablecer todas las protecciones/órdenes de compartir/órdenes de impresión/calificaciones de las imágenes a la vez.

Menú

- MENU →  → 1. Archivo → Restab. todas las imágenes

Restablecer órdenes de impresión	Permite restablecer todas las órdenes de impresión.
Reset Segur	Permite restablecer todas las protecciones.
Reiniciar orden de compartir	Permite restablecer todas las órdenes de compartir.
Restablecer calificaciones	Permite restablecer todas las calificaciones

ⓘ Cuando haya muchas imágenes clasificadas, **[Restablecer calificaciones]** tardará mucho tiempo en ejecutarse.

Adición de sonido a las imágenes (🎤)

Puede grabar audio usando el micrófono estéreo incorporado o un micrófono externo opcional y añadirlo a las imágenes. El audio grabado proporciona una alternativa sencilla a las notas escritas sobre las imágenes. Las grabaciones de audio pueden tener una longitud de hasta 30 s.

1. Visualice la imagen a la que desea añadir el audio y pulse el botón **OK**.

- Aparecerá el menú directo de reproducción.

🔒 La grabación de audio no está disponible con imágenes protegidas.

2. Seleccione [🎤] y pulse el botón **OK**.

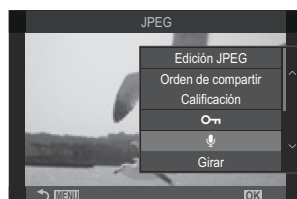

3. Seleccione [🎤 Inicio] y pulse el botón **OK** para iniciar la grabación.

- Para salir sin añadir audio, seleccione **[No]**.



4. Pulse el botón **OK** para finalizar la grabación.

- Las imágenes que tienen sonido se indican por medio de los iconos 🎵 e indicadores que muestran la velocidad de grabación.
- Para eliminar el audio grabado, seleccione **[Borrar]** en el paso 3.

🔒 El sonido se graba con la velocidad seleccionada para los vídeos. La velocidad puede seleccionarse mediante [\[Ajustes grabación sonido\] \(P.300\)](#).

Reproducción de audio

La reproducción empieza automáticamente al visualizar una imagen con audio. Para ajustar el volumen:

1. Visualice la imagen cuyo audio desee reproducir.

2. Pulse \triangle o ∇ en el panel de flechas.

- \triangle botón: Suba el volumen.
- ∇ botón: Baje el volumen.



Retoque de fotografías (Edición)

Permite crear copias de fotografías retocadas. En el caso de las fotografías RAW, puede ajustar los parámetros vigentes en el momento de tomar la fotografía, como el balance de blancos y el modo Fotografía (filtros artísticos incluidos). Con las imágenes JPEG, puede realizar ediciones simples como recortar y cambiar el tamaño.

Edición RAW	<p>Permite retocar las fotografías y guardar las copias resultantes en el formato JPEG (P.338). Las siguientes opciones están disponibles:</p> <p>[Actual]: Guarde la fotografía con las opciones actualmente seleccionadas con la cámara.</p> <p>[Personal1]/[Personal2] Ajuste las opciones mientras visualiza de forma preliminar los resultados en la pantalla. Los ajustes se guardan como [Personal1] o [Personal2].</p> <p>[ART BKT]: La cámara crea varias copias JPEG de cada imagen, una para cada filtro artístico seleccionado. Seleccione uno o varios filtros y aplíquelos a una o varias imágenes.</p>
Edición JPEG	<p>Permite retocar las fotografías JPEG y guardar las copias resultantes en el formato JPEG (P.340).</p>

Retoque de fotografías RAW (Edición RAW)

[Edición RAW] se puede utilizar para ajustar los parámetros siguientes.

- Calidad de imagen
- Modo Fotografía
- Color/saturación (Generador Color)
- Color (Color Parcial)
- Balance de blancos
- Temperatura del color
- Compensación de exposición
- Sombras
- Tonos medios
- Altas luces
- Aspecto
- Reducción de ruido ISO alto
- Espac. Color
- Comp. Trapezoidal

ⓘ **[Espac. Color]** se fijará en **[sRGB]** cuando el filtro artístico se seleccione para el modo Fotografía.

ⓘ RAW las fotografías no se pueden retocar si:

- no hay suficiente espacio en la tarjeta de memoria o la fotografía se tomó con una cámara, diferente /S&Q

1. Muestre una imagen que desee editar y pulse el botón **OK**.



- Aparecerá el menú directo de reproducción.

2. Resalte **[Edición RAW]** usando los botones Δ ∇ y pulse el botón **OK**.



- Se mostrará el menú de edición.

3. Seleccione un elemento utilizando Δ ∇ .

- Para aplicar los ajustes de cámara actuales, seleccione **[Actual]** y pulse el botón **OK**. Se aplican los ajustes actuales.

ⓘ Para la compensación de la exposición, no se aplicarán los ajustes actuales.

- Resalte **[Sí]** usando los botones Δ ∇ y pulse el botón **OK** para crear una copia utilizando los ajustes seleccionados.

- Para **[Personal1]** o **[Personal2]**, seleccione la opción deseada y pulse \triangleright ; después, edite los ajustes como se indica a continuación:

- Se mostrarán las opciones de retoque. Resalte los elementos usando Δ ∇ y utilice \triangleleft \triangleright para escoger los ajustes. Repita este proceso hasta que haya elegido todos los ajustes deseados. Pulse el botón \odot para previsualizar los resultados.





- Pulse el botón **OK** para confirmar los ajustes. El procesamiento se aplicará a la imagen.
- Resalte **[Sí]** usando los botones Δ ∇ y pulse el botón **OK** para crear una copia utilizando los ajustes seleccionados.

- Al seleccionar **[ART BKT]** y pulsar \triangleright se muestra una lista de filtros artísticos. Seleccione los filtros artísticos y pulse el botón **OK** para seleccionar o deseleccionar filtros; los filtros seleccionados se marcan con \checkmark . Pulse la tecla **MENU** para volver a la pantalla anterior una vez seleccionados todos los filtros deseados.
 - Pulse el botón **OK** para grabar la imagen tras procesarla con el filtro artístico seleccionado.

- 4.** Para crear copias adicionales a partir de la misma imagen original, seleccione **[Rest.]** y pulse el botón **OK**. Para salir sin crear más copias, seleccione **[No]** y pulse el botón **OK**.
- Seleccionando **[Rest.]** aparecen las opciones de edición. Repita el proceso desde el paso 3.

Retoque de fotografías JPEG (Edición JPEG)

[Edición JPEG] se puede utilizar para ajustar los parámetros siguientes.

Ajuste de sombra	Permite aclarar los sujetos con sombras oscuras.
Correcc. Ojos Rojos	Reduce el efecto de ojos rojos en las fotografías tomadas con flash.
	Permite recortar imágenes. Dimensione el recorte con el dial delantero o trasero y colóquelo con $\Delta \nabla \triangleleft \triangleright$.
Aspecto	Cambia la relación de aspecto del valor estándar 4:3 a [3:2] , [16:9] , [1:1] , o [3:4] .. Después de escoger una relación de aspecto, utilice $\Delta \nabla \triangleleft \triangleright$ para posicionar el recorte.
B/N	Crea una copia de la imagen actual en blanco y negro.
Sepia	Crea una copia de la imagen actual en tonos sepia.
Saturación	Ajusta la intensidad de los colores. Los resultados pueden visualizarse en la pantalla.
	Permite crear una copia redimensionada de 1280 × 960, 640 × 480 o 320 × 240 píxeles de tamaño. Las imágenes con una relación de aspecto diferente del estándar 4:3 cambian de tamaño para acercarse a la opción seleccionada.

- ⚠ Es posible que la corrección de ojos rojos no funcione en algunas imágenes.
- ⚠ JPEG las fotografías no se pueden retocar si:
 - la imagen se procesa en un PC, si no hay suficiente espacio en la tarjeta de memoria o si se graba una imagen en otra cámara.
- ⚠ Las imágenes no se pueden ampliar más allá del tamaño original utilizando [⏏].
- ⚠ Para algunas imágenes no es posible cambiar el tamaño.
- ⚠ [[⏏]] y [Aspecto] solo pueden usarse para editar imágenes con una relación de aspecto de 4:3 (estándar).

1. Muestre una imagen que desee editar y pulse el botón **OK**.



- Aparecerá el menú directo de reproducción.

2. Resalte [Edición JPEG] usando los botones $\Delta \nabla$ y pulse el botón **OK**.

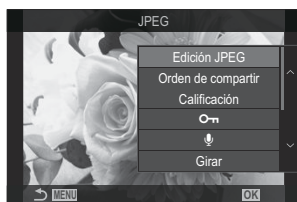

- Se mostrará el menú de edición.

3. Resalte una opción usando $\Delta \nabla$ y pulse el botón **OK**.

- El efecto puede previsualizarse en la pantalla. Si hay varias opciones indicadas para el elemento seleccionado, utilice $\Delta \nabla$ para seleccionar la opción deseada.
- Cuando [⏏] está seleccionado, es posible dimensionar el recorte con los diales y colocarlo con $\Delta \nabla \langle \triangleright$.
- Cuando la opción [Aspecto] está seleccionada, es posible seleccionar una opción con $\Delta \nabla$, y, a continuación, definir la posición del recorte utilizando $\Delta \nabla \langle \triangleright$.

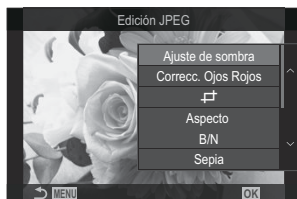

4. Resalte [Si] usando los botones $\Delta \nabla$ y pulse el botón **OK**.

- La nueva copia se guardará en el ajuste seleccionado y la cámara volverá a la pantalla de reproducción.

Combinación de imágenes (Combinar Imagen)

Permite combinar fotografías RAW existentes y crear una nueva imagen. Puede incluir hasta 3 fotografías en la combinación.

Los resultados pueden modificarse ajustando el brillo (ganancia) individualmente para cada imagen.

🔗 La combinación se guarda en el formato seleccionado actualmente para la calidad de imagen.

Las combinaciones creadas con **[RAW]** seleccionado para la calidad de imagen se guardan en el formato RAW y en el formato JPEG usando la opción de calidad de imagen seleccionada para **[←2]** (P.219).

🔗 Las superposiciones guardadas en el formato RAW pueden combinarse con otras imágenes RAW para crear superposiciones que contengan 4 imágenes o más.

⚠ La superposición de imágenes no está disponible en los modos **S&Q**.

1. Muestre una imagen que desee editar y pulse el botón **OK**.
 - Aparecerá el menú directo de reproducción.
2. Resalte **[Combinar Imagen]** usando los botones $\Delta \nabla$ y pulse el botón **OK**.
3. Seleccione el número de imágenes que quiera superponer y pulse el botón **OK**.

4. Resalte una imagen RAW a combinar mediante los botones $\Delta \nabla \triangleleft \triangleright$ y pulse el botón **OK**.

- Aparecerá el icono \checkmark en la imagen seleccionada. Para retirar el icono \checkmark , pulse de nuevo el botón **OK**.
- La imagen combinada se visualiza si se seleccionan imágenes del número especificado en el paso 3.

5. Ajuste la ganancia para cada una de las imágenes de la combinación.

- Seleccione imágenes usando los botones $\triangleleft \triangleright$ y ajuste la ganancia usando los botones $\Delta \nabla$.
- La ganancia puede ajustarse en el rango 0,1 – 2,0. Compruebe los resultados en el monitor.

6. Pulse el botón **OK** para que se visualicen los ajustes.

- Resalte **[Sí]** y pulse el botón **OK**.

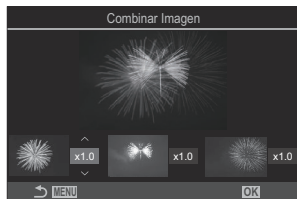
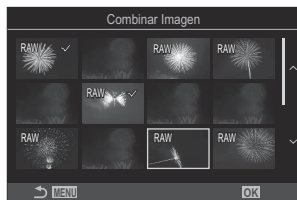

Recorte de vídeos (Recortar vídeos)

Permite cortar secuencias seleccionadas de los vídeos. Los vídeos pueden recortarse repetidamente para crear archivos que contengan solo las secuencias deseadas.

🔒 Esta opción solo está disponible con vídeos grabados con la cámara.

1. Muestre un vídeo que desee editar y pulse el botón **OK**.
 - Aparecerá el menú directo de reproducción.
2. Seleccione **[Edic. vídeo]** y pulse el botón **OK**.
3. Utilice Δ ∇ para seleccionar **[Recortar vídeos]** y pulse el botón **OK**.
 - Se le pedirá que escoja cómo quiere guardar el vídeo editado.
[Nuev. arch.]: Permite guardar el vídeo recortado como un nuevo archivo.
[Sobrescr.]: Sobrescribe el vídeo existente.
[No]: Sale sin recortar el vídeo.
 - Si el vídeo está protegido, no se puede seleccionar **[Sobrescr.]**.
4. Resalte una opción y pulse el botón **OK**.
 - Aparece una pantalla de edición.
5. Recorte el vídeo.
 - Use el botón Δ para saltar al primer fotograma y el botón ∇ para saltar al último fotograma.
 - Utilice el dial delantero o trasero o el botón \triangleleft seleccionar el primer fotograma de la secuencia que desee eliminar y pulse el botón **OK**.
 - Utilice el dial delantero o trasero o el botón \triangleright seleccionar el último fotograma de la secuencia que desee eliminar y pulse el botón **OK**.
6. Resalte **[Si]** y pulse el botón **OK**.
 - El vídeo editado se guarda.
 - Para seleccionar una secuencia diferente, resalte **[No]** y pulse el botón **OK**.
 - Si ha seleccionado **[Sobrescr.]**, se le pedirá que escoja si desea recortar una secuencia adicional del vídeo. Para recortar una secuencia adicional, seleccione **[Continuar]** y pulse el botón **OK**.

Creación de fotogramas de vídeo (Captura imag. en vídeo)

Guarde una copia de instantánea para un fotograma seleccionado.



🔒 Esta opción solo está disponible con **[4K]** vídeos grabados con la cámara.

- 1.** Muestre un vídeo que desee editar y pulse el botón **OK**.
 - Aparecerá el menú directo de reproducción.
- 2.** Seleccione **[Edic. vídeo]** y pulse el botón **OK**.
- 3.** Utilice $\Delta \nabla$ para seleccionar **[Captura imag. en vídeo]** y pulse el botón **OK**.
- 4.** Utilice $\triangleleft \triangleright$ para seleccionar una toma y guardarla como imagen fija y pulse el botón **OK**.
 - La cámara guarda una copia de instantánea para el fotograma seleccionado.
 - Utilice el botón Δ para volver y el botón ∇ para saltar hacia adelante. Cuánto varía lo que se retrocede o salta hacia adelante en función de la duración del vídeo.

Cambio de la función del () botón durante la reproducción (Función)

Permite seleccionar el rol reproducido por el botón  () durante la reproducción.

Menú

• MENU →  → 2. Operaciones →   Función

  Función

[]: Permite crear o modificar una orden de compartir marcando imágenes para cargarlas en un teléfono inteligente.

[]: Seleccione varias imágenes.

Cambio de las funciones de los diales delantero y trasero durante la reproducción

(Función Dial)

Elija los roles que desempeñan los diales delantero y trasero.

Menú



- MENU →  → 2. Operaciones →  Función Dial

 (Ampliar índice)	Acerque, aleje o cambie a la visualización de índice durante la reproducción.
Prev/Siguiente	Permite visualizar la imagen siguiente o anterior durante la reproducción.

Selección del coeficiente de zoom de reproducción (Ajuste predet.)

Permite escoger el coeficiente de zoom de inicio para el zoom durante la reproducción (reproducción de primeros planos).

Menú

- MENU →  → 2. Operaciones →   Ajustes predeterminados

Más reciente	Permite ampliar con coeficiente de zoom seleccionado más recientemente.
Valor equitativo	Las imágenes se visualizan con un coeficiente de zoom de 1:1. Aparece el icono  en el monitor.
$\times 2 / \times 3 / \times 5 / \times 7 / \times 10 / \times 14$	Permite escoger un coeficiente de zoom de inicio.

Rotación automática de fotografías con orientación vertical para la reproducción (🔄)

Seleccione si desea que las imágenes tomadas en orientación retrato se giren automáticamente para visualizarse en la cámara.

Menú

• MENU → 🎬 → 3. Visualizaciones → 🔄

Enc.	Las imágenes se giran automáticamente para visualizarse durante la reproducción.
Apag.	Las imágenes no se giran automáticamente para visualizarse durante la reproducción.



Elección de la información mostrada durante la reproducción (Ajustes Info)

Escoja la información mostrada durante la reproducción. Al pulsar el botón **INFO** durante la reproducción se alternará entre las visualizaciones seleccionadas.

Menú

- **MENU** →  → 3. Visualizaciones →  Ajustes Info

1. Seleccione el tipo de visualización y coloque una marca de verificación (✓) a su lado.
 - Seleccione una opción utilizando Δ ∇ y pulse el botón **OK** para colocar una marca de verificación (✓) a su lado. Para retirar la marca de verificación, pulse el botón **OK** de nuevo.

Solo Imagen	Solo se mostrará la imagen.
Básicos	Solo se mostrará información mínima. Pulse  para ocultar o mostrar  y [Altas luces y sombras] .
Conjunto	Se mostrará información completa, incluidas las condiciones de disparo y el histograma (P.311).

-  El conjunto actualmente en uso no se puede desactivar, pero los elementos a mostrar pueden configurarse.

Elección de la información mostrada durante la reproducción ampliada(▶ 🔍 Ajustes Info)

Elija la pantalla cuando amplíe la imagen pulsando un botón al que se haya asignado [Q] (ampliar) (P.352).



- ① Pantalla de reproducción
- ② Marco de zoom
- ③ Pantalla de desplazamiento del zoom de reproducción

Menú

• MENU → ▶ → 3. Visualizaciones → ▶ 🔍 Ajustes Info

1. Seleccione el tipo de visualización y coloque una marca de verificación (✓) a su lado.
 - Seleccione una opción utilizando Δ ∇ y pulse el botón **OK** para colocar una marca de verificación (✓) a su lado. Para retirar la marca de verificación, pulse el botón **OK** de nuevo.



Aumentar encua.	Permite visualizar el marco del zoom.
Aumentar barra	Permite desplazar la visualización durante la reproducción ampliada.

- ⚠ Si elimina las marcas de verificación de todas las opciones, no podrá ampliar la imagen usando un botón al que se haya asignado [Q] (ampliar).





Configuración de la pantalla del índice (Ajustes de)

Puede cambiar el encuadre que se visualiza en la pantalla del índice y si desea utilizar la visualización del calendario.

Menú

-  / : MENU →  → 3. Visualizaciones → Ajustes de 

1. Seleccione el tipo de visualización y coloque una marca de verificación (✓) a su lado.
 - Seleccione una opción utilizando Δ ∇ y pulse el botón **OK** para colocar una marca de verificación (✓) a su lado. Para retirar la marca de verificación, pulse el botón **OK** de nuevo.





 4/  9/  25/  100	Elija el encuadre que desea visualizar en la pantalla del índice.
Calendario	Las imágenes se visualizan en un calendario.

Funciones para configurar los controles de la cámara















Cambio de las funciones de los botones (Ajustes de botón)



: **PASMB** /S&Q: **PASM**

Puede asignar otras funciones a los botones en lugar de sus funciones existentes.

Las funciones asignadas usando [ **Función Botón**] surte efecto en el modo . Las funciones asignadas usando [ **Función Botón**] surte efecto en los modos /S&Q.

Controles personalizables

Icono	Botón	Rol predeterminado	
			
	Fn botón	 (Compensación de exposición)	
	REC botón	 REC (Grabación de vídeo)	
	EVF botón	 (monitor/visor)	[EVF Cambio auto visor] pulsando y manteniendo pulsado el botón
	CP botón	Modos computacionales	AEL
	AF-ON botón	AF-ON	
	Panel de flechas	 (Selección del objetivo AF)	
	Panel de flechas  (der.) 1	Cambio MF (Cambio AF/MF)	

Icono	Botón	Rol predeterminado	
			
▼	Panel de flechas ▼ (abajo) ¹	WB (Balance de blancos)	
L-Fn	Botón Fn del objetivo	AF Stop (Detener AF)	

1 Para usar ▷ y ▼ en el panel de flechas en sus roles asignados, seleccione [**Func. Directa**] para [◀▶] (panel de flechas).

Panel de control súper

- **OK** →  Función Botón /  Función Botón



Menú

- **MENU** →  → 1. Operaciones → Ajustes de botón →  Función Botón
- **MENU** →  → 1. Operaciones → Ajustes de botón →  Función Botón

1. Resalte un botón para configurar utilizando los botones Δ ▼ y pulse el botón **OK**.
2. Resalte una función a asignar mediante los botones Δ ▼ ◀▶ y pulse el botón **OK**.

Funciones disponibles

“ sólo”: Esta función solo está disponible en el menú [ **Función Botón**].

“ sólo”: Esta función solo está disponible en el menú [ **Función Botón**].

 Las opciones que están disponibles varían dependiendo del botón.

Función	Función
Modo personalizado 1–5 (C1–C5)	Traiga ajustes para el modo personalizado seleccionado. Presione el control una vez para traer los ajustes guardados, una segunda vez para restaurar los ajustes que estaban vigentes anteriormente (P.84). El control continúa realizando esta función cuando se selecciona un modo personalizado con el dial de modo.
 (Grabación de vídeo)	El control funciona como un botón de grabación de vídeo. Pulse el botón para iniciar o detener la grabación.
RAW  (calidad de imagen RAW) ( sólo)	Si pulsa el botón con [] definido en JPEG, cambiará a RAW+JPEG. Si se define en RAW o RAW+JPEG, el ajuste no cambiará. También puede escoger un ajuste de calidad de imagen manteniendo presionado el botón y girando un dial.
BB (WB) (Balance de blancos)	Configure los ajustes [BB] (P.243). Mantenga presionado el control y gire el dial delantero o el dial trasero. Como alternativa, puede pulsar el botón para activar los ajustes y después girar los diales. Seleccione los ajustes usando el dial delantero o trasero o <D>.
 (Balance de blancos de un toque)	Permite medir un valor para el balance de blancos de un toque (P.246) Para medir el balance de blancos durante la fotografía, encuadre un objeto de referencia (un trozo de papel blanco o similar) en la pantalla, mantenga presionado el control y presione el botón de disparo. Aparece una lista de opciones de balance de blancos de un toque donde puede escoger la ubicación donde se guardará el nuevo valor. Para medir el balance de blancos durante la grabación de vídeos, encuadre un objeto de referencia (un trozo de papel blanco o similar) en la pantalla y presione el botón. Aparece una lista de opciones de balance de blancos de un toque donde puede escoger la ubicación donde se guardará el nuevo valor.

Función	Función
ISO	<p>Configure los ajustes [ISO] (P.171). Mantenga presionado el control y gire el dial delantero o el dial trasero. Como alternativa, puede pulsar el botón para activar los ajustes y después girar los diales. Seleccione los ajustes usando el dial delantero o trasero o <D>.</p>
Comp. exposición (📷)	<p>Permite modificar los ajustes de exposición. Mantenga presionado el control y gire el dial delantero o el dial trasero. Como alternativa, puede pulsar el botón para activar los ajustes y después girar los diales. Los ajustes disponibles varían dependiendo del modo de disparo:</p> <p>[P]: Utilice el dial delantero o trasero o <D> para la compensación de exposición. Utilice los botones Δ ∇ para el cambio de programa.</p> <p>[A]: Utilice el dial delantero o trasero o <D> para la compensación de exposición. Utilice los botones Δ ∇ para la apertura.</p> <p>[S]: Utilice el dial delantero o trasero o <D> para la compensación de exposición. Utilice los botones Δ ∇ para la velocidad del obturador.</p> <p>[M]: Utilice el dial trasero o Δ ∇ para la velocidad de obturación. Utilice el dial delantero o los botones <D> para la apertura.</p> <p>🔍 Para obtener información sobre cómo ajustar la configuración de exposición cuando se selecciona [Auto] para [ISO] (P.171), consulte "Ajuste de la compensación de exposición" (P.158).</p> <p>[B]: Utilice el dial trasero o Δ ∇ para cambiar entre la fotografía bulb/time y Live Composite. Utilice el dial delantero o los botones <D> para la apertura.</p>
AEL (AE lock)	<p>Pulse el botón para bloquear la exposición. Púlselo de nuevo para liberarla.</p>
Escanear parpadeo (Flicker Scan)	<p>Permite modificar los ajustes para [Escanear parpadeo] (P.162). Pulse el control para seleccionar [Enc.]. Puede ajustar la velocidad de obturación para obtener los mejores resultados mientras visualiza bandas en la pantalla. Pulse el control otra vez para ver la información de disparo y acceder a otros ajustes. Mantenga pulsado el control para seleccionar [Apag.] para [Escanear parpadeo].</p>

Función	Función
Modo IS (IS)	Permite activar y desactivar [Estabil Imag.] (P.210). Pulse una vez para seleccionar [Apag.] y otra vez para activar la estabilización de imagen. Mantenga presionado el control y gire el dial delantero o el dial trasero para acceder a las opciones de [Estabilizador de Imagen] .
Modos computacionales (CP) (📷 sólo)	Alternar las funciones del botón CP (Modos de cálculo) (P.364). Pulse el botón para activar los últimos modos computacionales utilizados. Pulse y mantenga el botón y gire el dial delantero o trasero para cambiar los ajustes de los modos computacionales o cambiar a otros modos computacionales.
Disparo Alta Res. (📷) (📷 sólo)	Si pulsa el botón con [Apag.] seleccionado para [Disparo Alta Res.] , se seleccionará el ajuste seleccionado en [Disparo Alta Res.] . Si se encuentra seleccionada una opción distinta de [Apag.] , al pulsar el botón se seleccionará [Apag.] . Para elegir una opción para [Disparo Alta Res.] , mantenga presionado el botón y gire el dial frontal o trasero.
Disparo Live ND (ND) (📷 sólo)	Permite activar el filtro Live ND (P.258) Presione una vez para activar [Disparo Live ND] . Presione nuevamente para desactivar. Mantenga presionado el botón y gire el dial delantero o trasero para ajustar el ajuste [Número ND] .
Disparo Live GND (GND) (📷 sólo)	Permite activar el filtro Live ND (P.262). Presione una vez para activar [Disparo Live GND] y modifique los ajustes de la posición del filtro y de los límites. Pulse el control otra vez para ver la información de disparo y acceder a otros ajustes. Mantenga presionado el botón y gire el dial delantero o el dial trasero para modificar los ajustes de [Tipo de filtro] y [Número GND] . Mantenga pulsado el control para seleccionar [Apag.] para [Disparo Live GND] .
Apilado de enfoque (📷) (📷 sólo)	Cambie [Apilado de enfoque] entre [Enc.] o [Apag.] . Para elegir una opción para [Apilado de enfoque] , mantenga presionado el botón.
HDR (📷 sólo)	Activar el HDR (P.270). Pulse una vez para activar el HDR. Presione nuevamente para desactivar. Mantenga presionado el botón y gire el dial delantero o el dial trasero para modificar los ajustes de [HDR] .

Función	Función
Exposición múltiple (📷) (📷 sólo)	Alterna [Exposición múltiple] [Enc.] o [Apag.] . Para elegir una opción para [Exposición múltiple] , mantenga presionado el botón.
Teleconvertidor digital (📷: 🔍2x / 📷: 🔍1,4x)	Permite encender o apagar el teleconvertidor digital (P.276). Pulse una vez para acercar la imagen y pulse dos veces para alejarla. Puede activarlo/desactivarlo aunque esté grabando un vídeo. Durante la grabación de vídeos, se mostrará un marco en el que se indicará el área que ampliará el teleconvertidor digital.
Compens.trapezoidal (📷) (📷 sólo)	Pulse el control para ver los ajustes de compensación trapezoidal (P.281). Después de modificar los ajustes, pulse el control otra vez para salir. Para cancelar la compensación trapezoidal, mantenga presionado el control.
Compensa ojo de pez (📷) (📷 sólo)	Activar la corrección de ojo de pez (P.283). Pulse una vez para activar la corrección de ojo de pez. Presione nuevamente para desactivar. Mantenga presionado el botón para girar el dial delantero o trasero y escoger las opciones 1, 2 y 3 para [Ángulo] .
AE BKT (📷 sólo)	Si pulsa el botón con [Apag.] seleccionado para [AE BKT] , se seleccionará el ajuste seleccionado en [AE BKT] . Si se encuentra seleccionada una opción distinta de [Apag.] , al pulsar el botón se seleccionará [Apag.] . Para elegir una opción para [AE BKT] , mantenga presionado el botón y gire el dial frontal o trasero.
WB BKT (📷 sólo)	Si pulsa el botón con [Apag.] seleccionado para [WB BKT] , se seleccionará el ajuste seleccionado en [WB BKT] . Si se encuentra seleccionada una opción distinta de [Apag.] , al pulsar el botón se seleccionará [Apag.] . Para elegir una opción para [WB BKT] , mantenga presionado el botón y gire el dial frontal o trasero.
FL BKT (📷 sólo)	Si pulsa el botón con [Apag.] seleccionado para [FL BKT] , se seleccionará el ajuste seleccionado en [FL BKT] . Si se encuentra seleccionada una opción distinta de [Apag.] , al pulsar el botón se seleccionará [Apag.] . Para elegir una opción para [FL BKT] , mantenga presionado el botón y gire el dial frontal o trasero.

Función	Función
ISO BKT  sólo)	Si pulsa el botón con [Apag.] seleccionado para [ISO BKT] , se seleccionará el ajuste seleccionado en [ISO BKT] . Si se encuentra seleccionada una opción distinta de [Apag.] , al pulsar el botón se seleccionará [Apag.] . Para elegir una opción para [ISO BKT] , mantenga presionado el botón y gire el dial frontal o trasero.
ART BKT  sólo)	Alterna [ART BKT] [Enc.] y [Apag.] . Para elegir una opción para [ART BKT] , mantenga presionado el botón.
Focus BKT  sólo)	Alterna [Focus BKT] [Enc.] y [Apag.] . Para elegir una opción para [Focus BKT] , mantenga presionado el botón.
AF-ON	La cámara enfoca mediante el autoenfoque cuando el botón está pulsado (P.120). La cámara deja de enfocar cuando se suelta el botón.
MF (MF) (Cambio AF/MF)	Permite cambiar entre AF y MF. Pulse una vez para seleccionar MF y una segunda vez para volver al modo anterior. El modo de enfoque también puede seleccionarse si mantiene pulsado el botón y gira un dial.
MF Preajuste (Pre MF)	Defina [Modo AF] en [Pre MF] (P.103) Pulse el control una vez para activar el MF Preajuste y otra vez para restaurar el modo de enfoque anterior. Como alternativa, puede escoger el [Modo AF] manteniendo presionado el control y girando un dial.
Selección de sujeto ()	<p>El sujeto a enfocar puede bloquearse (fijarse) utilizando el botón. Si se detectan varios sujetos, puede seleccionar y bloquear el sujeto que desea enfocar girando el dial delantero o trasero mientras pulsa el botón.</p> <p>Si se detectan ojos mientras está seleccionada la opción [ Humano], puede seleccionar y bloquear el sujeto que desea enfocar girando el dial delantero o trasero mientras pulsa el botón. Estando bloqueado, puede seleccionar otro sujeto pulsando    .</p> <p>Si lo pulsa de nuevo, se libera el bloqueo.</p> <p>Esta opción también se puede usar durante la grabación de vídeos.</p>

Función	Función
Detección del sujeto (🗨️)	<p>Si pulsa el botón con [Apag.] seleccionado para [Detección del sujeto], se seleccionará el ajuste seleccionado en [Detección del sujeto]. Si se encuentra seleccionada una opción distinta de [Apag.], al pulsar el botón se seleccionará [Apag.]. Para elegir una opción para [Detección del sujeto], mantenga presionado el botón y gire el dial frontal o trasero.</p>
Limitador AF (AFLimit) (📷 sólo)	<p>Activar el [Limitador AF] (P.134).. Pulse una vez para activar [Limitador AF]. Presione nuevamente para desactivar. Mantenga presionado el botón y gire el dial delantero o el dial trasero para escoger entre los ajustes guardados.</p>
Área De AF ([::]) (Área De AF)	<p>Configure el modo de objetivo AF (P.109) y el punto objetivo AF (P.108). Pulse el control para ver la pantalla de selección del objetivo AF.</p> <p>Use el dial delantero o trasero para elegir el modo objetivo AF y las teclas de control para colocar el objetivo AF.</p> <p>🔗 Puede elegir los controles utilizados para esta operación.</p> <p>👉 "Selección de objetivo AF ([::])Ajustes pantalla selec." (P.145)</p>
[::]Inicio ([::])HP (Posición de inicio AF) (📷 sólo)	<p>Traiga los ajustes de la posición de inicio para [Modo objetivo AF] y [Punto objetivo AF] que ha guardado anteriormente. Los ajustes de posición de inicio se guardan usando [📷[::]Definir Inicio] (P.143).</p> <p>🔗 Puede guardar posiciones de inicio independientes para orientaciones de paisaje y retrato. 👉 Coincidir la selección del objetivo AF con la orientación de la cámara (📷Vincul. a orientación [::])" (P.141)</p>
Peaking (Peak)	<p>Activa o desactiva el enfoque de peaking (P.151). Presione el control una vez para activar el peaking y nuevamente para desactivarlo. Cuando el peaking está activado, las opciones de peaking (color, cantidad) se pueden mostrar presionando el botón INFO.</p>

Función	Función
Bloqueo anillo enfoque 	<p>Presione el control una vez para desactivar, y nuevamente para activar el anillo de enfoque del objetivo. Esta opción está disponible cuando se selecciona [S-AF MF], [C-AF MF], [MF], [C-AF+TR MF], [Pre MF], o [AF MF] se seleccionará para [Modo AF].</p> <p>La parte MF del indicador del modo AF se muestra en gris mientras el anillo está desactivado.</p> <p>En el caso de objetivos equipados con un bloqueo de MF (enfoque manual), presionar el botón no tiene efecto cuando el anillo de enfoque está en la posición MF (más cerca de la cámara).</p> <p>El bloqueo del anillo de enfoque finaliza cuando realiza una operación como apagar la cámara o colocar un objetivo diferente.</p>
Ampliar 	<p>Pulse el control una vez para mostrar el marco de zoom y otra vez para ampliar (P.114). Pulse el control una tercera vez para ocultar el marco de zoom y mantenga presionado el control. Use los controles    para colocar el marco del zoom.</p>
Vsta Prel   sólo)	<p>Reduce la apertura hasta el valor seleccionado. Le permite obtener una vista preliminar de la profundidad de campo. La apertura se detiene hasta el valor seleccionado actualmente mientras el botón está presionado. Las opciones de vista preliminar pueden seleccionarse usando  Bloquear (P.378)..</p>
Modo LV (S-OVF)  sólo)	<p>Permite cambiar  Modo LV (P.380) entre [Estándar] y [S-OVF].</p>
Visión nocturna (Night LV)  sólo)	<p>Si pulsa el botón con [Apag.] seleccionado para  Visión nocturna (P.381) se seleccionará [Enc.]. Si se encuentra seleccionado [Enc.], al pulsar el botón se seleccionará [Apag.].</p>
 Visual. Niv. 	<p>Permite visualizar el indicador de nivel digital. La barra de exposición en el visor funciona como un indicador de nivel. Pulse el control otra vez para salir. Esta opción tiene efecto cuando se selecciona  Estilo 1 o  Estilo 2 o [Estilo visor] (P.386).</p>
 Ver selección  (selección de visualización)	<p>Permite cambiar entre Live View y la fotografía del visor. Si se selecciona [Apag.] para [Cambio auto visor] (P.419), la pantalla cambia entre el visor y el monitor. Mantenga presionado el control para visualizar las opciones de [Cambio auto visor].</p>

Función	Función
Ajustes info. objetivo (Exif Lens)	Traiga los datos del objetivo guardados previamente (P.411). Traiga los datos guardados para el objetivo actual después de cambiar el objetivo o similar.
Multifunción (Multi Fn) (Multifunción)	Configure el control para usarlo como botón multifunción (P.363). Mantenga presionado el control y gire el dial delantero o el dial trasero para escoger la función realizada. La función seleccionada puede realizarse presionando el control.
Imagen De Muestra (Test) (sólo)	Realice un disparo de prueba. Puede ver los efectos de los ajustes seleccionados en una fotografía real. Si mantiene el control pulsado mientras presiona el botón de disparo, podrá ver los resultados, pero la imagen no se guardará en la tarjeta de memoria.
Func. Directa (Func. Directa)	Permite asignar funciones a los botones del panel de flechas (Δ ▽ ◀ ▶). Puede asignar las funciones siguientes: ◀ botón: [AF] (Selección del objetivo AF) Δ botón: [WB] (Compensación de exposición) ▶ botón: Cambio MF (Cambio AF/MF) ▽ botón: BB (balance de blancos) • A los botones ▶ y ▽ se les pueden asignar otras funciones.
Modo Flash (Modo Flash) (sólo)	Permite modificar los ajustes del flash (P.184). Pulse una vez para ver las opciones de flash y otra vez para seleccionar la opción resaltada y salir. Seleccione los ajustes usando el dial delantero o trasero o ◀ ▶. ⌚ Esta función solo se puede asignar a los botones ▶ y ▽. Primero debe establecer [Func. Directa].
 (disparo secuencial / temporizador automático) (sólo)	Escoja un modo de accionamiento (disparo secuencial/ temporizador automático (P.195). Pulse el botón para ver las opciones del modo de disparo y después seleccione un modo usando el dial delantero o trasero o los botones ◀ ▶. ⌚ Esta función solo se puede asignar a los botones ▶ y ▽. Primero debe establecer [Func. Directa].

Función	Función
Zoom Eléctrico (W↔T)	<p>Acerca o aleja la vista con el objetivo automático. Después de pulsar el control, utilice el panel de flechas para acercar o alejar la vista. Utilice Δ o \triangleright para acercar y ∇ o \triangleleft para alejar la vista.</p> <p>⌚ Esta función solo se puede asignar a los botones \triangleright y ∇. Primero debe establecer [\blacktriangleleft] en [Func. Directa].</p>
🔒 Bloquear (🔒) (bloqueo de control de un toque)	<p>Permite bloquear los controles táctiles. Mantenga pulsado el botón una vez para bloquear los controles táctiles y otra vez para desbloquearlos.</p> <p>⌚ Esta función solo se puede asignar a los botones \triangleright y ∇. Primero debe establecer [\blacktriangleleft] en [Func. Directa].</p>
Detener AF (AF Stop)	<p>Permite suspender el enfoque automático. Bloquea el enfoque y suspende en enfoque automático mientras el control está presionado. Solo se aplica al botón 🔍 del objetivo.</p>
WB AUTO Bloquear (Lock WB AUTO) (🔒 sólo)	<p>Al grabar un vídeo en 📷/S&Q con modo balance de blancos definido en [WB Auto], al pulsar el botón se bloquea el balance de blancos. Si lo pulsa de nuevo, se libera el bloqueo.</p>
🔧 Asistente Visión (BT.709) (🔧 sólo)	<p>Cambie [🔧 Asistente Visión] entre [Enc.] o [Apag.]. Los ajustes también se pueden cambiar al grabar películas.</p>
Ajustes de patrón cebra (🐘 Zebra) (🔧 sólo)	<p>Cambie [Ajustes de patrón cebra] entre [Enc.] o [Apag.]. Los ajustes también se pueden cambiar al grabar películas.</p>
C-AF cuando 📷 (📷, C-AF) (🔧 sólo)	<p>Cambie [📷 C-AF cuando 📷] (P.127) [Sí] o [No]. Los ajustes también se pueden cambiar al grabar películas.</p>
Apag.	<p>El control no se utiliza.</p>

Utilización de las opciones multifunción (Multifunción)

Permite asignar varias funciones a un único botón.

① Para usar la función multifunción, primero debe asignar **[Multifunción]** a un control de cámara.

👉 "Controles personalizables" (P.352)

Selección de una función

1. Mantenga presionado el botón al que haya asignado **[Multifunción]** y gire el dial delantero o el dial trasero.



- Gire el dial hasta que la función deseada aparezca resaltada. Suelte el botón para seleccionar la función resaltada.



2. Pulse el botón al que se haya asignado **[Multifunción]**.

3. Establezca los ajustes.

El botón **Multifunción** se puede usar para:

	Control de luces y sombras	Cambie el ajuste mediante los diales delantero y trasero. Pulse el botón INFO para cambiar el área (altas luces, tono medio, sombra) que desea configurar.
ISO	ISO	Cambie el ajuste mediante los diales delantero y trasero.
WB	BB	
	Ampliar	Se visualizará un marco de zoom.
	Aspecto Imagen	Cambie el ajuste mediante los diales delantero y trasero.

S-OVF	 Modo LV	El ajuste cambia entre [Estándar] y [S-OVF] cada vez que se pulsa el botón.
Peak	Peaking	Se activa y desactiva cada vez que se pulsa el botón.



 Puede escoger las opciones mostradas.  **[Ajustes func. múltiple]** (P.398)

 **[Control de luces y sombras]** también puede configurarse mediante las siguientes operaciones.

- Durante el disparo, pulse el botón **Fn** (Compensación de exposición) y, a continuación, pulse el botón **INFO**.
- Tras pulsar **OK** en la pantalla de disparo, seleccione **[Comp. exposición/☑]** en el panel de control súper (P.96) y pulse **OK**.

Utilizando el botón CP (Modos computacionales)

Pulse el botón para activar los últimos modos computacionales utilizados. Mantenga pulsado el botón y gire el dial delantero o trasero para cambiar los ajustes de los modos computacionales o cambiar a otros modos computacionales.

 Si al botón **CP** se le ha asignado una función diferente, tendrá que asignar **[Modos computacionales]** a un control utilizando **[📷Button Function]**.  "Controles personalizables" (P.352)

Cambiar de modo de cálculo/configuración



1. Pulse el botón **CP** y gire el dial delantero o el dial trasero.
 - Gire el dial hasta que el modos computacional/ajuste deseado aparezca resaltado. Seleccione la función resaltada y suelte el botón.
 - Cuando se selecciona **[Disparo Live GND]**, si se suelta el botón, se puede seleccionar **[Tipo de filtro]** girando el dial frontal. Pulse de nuevo el botón para ajustar la posición del filtro y los límites.
 - Seleccione **[Apag.]** para salir de los modos de cálculo y volver a la fotografía normal.





2. Puede fotografiar con el Modos computacionales y el ajuste seleccionados.

Activar o desactivar los modos de cálculo

A continuación se indican las operaciones que se realizan cuando se pulsa el botón **CP**. Se recupera el último modo de cálculo utilizado.

	Disparo Alta Res.	Se activa y desactiva cada vez que se pulsa el botón.
ND2–ND64	Disparo Live ND	Se activa y desactiva cada vez que se pulsa el botón.
GND2–GND8	Disparo Live GND	La pantalla cambia entre la pantalla para ajustar la posición del filtro y los límites y la pantalla de disparo original con cada pulsación del botón. Mantenga pulsado el botón para seleccionar [Apag.] para [Disparo Live GND] .
	Apilado de enfoque	Se activa y desactiva cada vez que se pulsa el botón. Para elegir una opción para [Apilado de enfoque] , mantenga presionado el botón.
HDR1/ HDR2	HDR	Se activa y desactiva cada vez que se pulsa el botón.
	Exposición múltiple	Se activa y desactiva cada vez que se pulsa el botón. Para elegir una opción para [Exposición múltiple] , mantenga presionado el botón.

 Puede escoger las opciones mostradas.  "Elección de los ajustes disponibles a través del botón **CP** (**CP** Ajustes de botón)" (P.397)

Grabación de un vídeo pulsando el botón de disparo (📹 Función de disparo)

: **PASMB** /S&Q: **PASM**

Configure el botón de disparo como un botón  (grabación de vídeo).

Menú

• MENU →  → 1. Operaciones → Ajustes de botón →  Función de disparo

Apag. El botón de disparo no puede usarse para grabar vídeos.

 **REC** Pulse el botón de disparo hasta el fondo para iniciar o detener la grabación de vídeo.

Asignación de roles a los diales frontal y trasero (📷 Función Dial / 👤 Función Dial)

📷: PASMB 👤/S&Q: PASM

Elija los roles que desempeñan los diales delantero y trasero.

Menú

- MENU → ⚙️ → 1. Operaciones → Ajustes de dial → 📷 Función Dial
- MENU → ⚙️ → 1. Operaciones → Ajustes de dial → 👤 Función Dial

1. Resalte una opción y pulse el botón **OK**.

- Seleccione un dial con los botones <|> y utilice los botones Δ ▽ para elegir un rol.
- Pulse el botón **INFO** para mover las posiciones de la palanca.
- Pulse el botón **OK** cuando haya completado los ajustes.

⚠️ Cuando se establezca [📷 Función palanca Fn] / [👤 Función palanca Fn] en un ajuste distinto de [mode1], las funciones asignadas a la palanca 1 se activarán aunque la palanca se encuentre en la posición 2.

A continuación se enumeran las funciones que se pueden asignar en [[📷 Función Dial].

Función	Función	Modo de disparo				
		P	A	S	M	B
Cambio de programa (Ps)	Configure el cambio de programa (P60).	✓	—	—	—	—
Velocidad de obturación (Shutter)	Escoja la velocidad de obturación.	—	—	✓	✓	✓ ¹
Valor de apertura (FNo)	Ajuste la apertura.	—	✓	—	✓	✓

Función	Función	Modo de disparo				
		P	A	S	M	B
Comp. exposición. (☒)	Ajuste la compensación de la exposición.	✓	✓	✓	✓	✓
Comp. exposición flash (☒)	Ajuste la compensación de la exposición del flash.	✓	✓	✓	✓	✓
ISO	Ajuste la sensibilidad ISO.	✓	✓	✓	✓	✓
BB (WB)	Ajuste el balance de blancos.	✓	✓	✓	✓	✓
CWB Kelvin (CWB Kelvin)	Ajuste la temperatura del color al seleccionar CWB (BB personalizado) para el balance de blancos.	✓	✓	✓	✓	✓
Apag.	Ninguno.	✓	✓	✓	✓	✓

1 Permite cambiar entre Bulb, Time, y Live Comp.

A continuación se enumeran las funciones que se pueden asignar en **[Función Dial]**.

Función	Función	Modo de disparo			
		P	A	S	M
Velocidad de obturación (Shutter)	Escoja la velocidad de obturación.	—	—	✓	✓
Valor de apertura (FNo)	Ajuste la apertura.	—	✓	—	✓
Comp. exposición. (☒)	Ajuste la compensación de la exposición.	✓	✓	✓	✓
ISO	Ajuste la sensibilidad ISO.	✓	✓	✓	✓
BB (WB)	Ajuste el balance de blancos.	✓	✓	✓	✓

Función	Función	Modo de disparo			
		P	A	S	M
CWB Kelvin (CWB Kelvin)	Ajuste la temperatura del color al seleccionar CWB (BB personalizado) para el balance de blancos.	✓	✓	✓	✓
Nivel grabación sonido (🎤 Vol)	Ajuste el nivel de grabación.	✓	✓	✓	✓
Volumen del auricular (🎧 Vol)	Ajuste el volumen del auricular.	✓	✓	✓	✓
Apag.	Ninguno.	✓	✓	✓	✓

Cambio de la dirección del dial (Dirección Dial)

: **PASMB** /S&Q: **PASM**

Escoja la dirección de rotación de los diales para definir la exposición.

Menú

• MENU →  → 1. Operaciones → Ajustes de dial → Dirección Dial

Exposición	Elija la dirección de rotación de los diales para definir la apertura y la velocidad de obturación en los modos A, S, M , y B .
Ps	Escoja la dirección de rotación de los diales para cambiar de programa (modo P).



Personalización de la palanca Fn (Ajustes de palanca Fn)

: **PASMB** /S&Q: **PASM**

Menú

• MENU →  → 1. Operaciones → Ajustes de palanca Fn

Cómo configurar la palanca Fn



 Función palanca Fn	<p>Permite seleccionar el rol reproducido por la palanca Fn en los modos de fotografía parada.</p> <p>La palanca Fn puede usarse para escoger las funciones de los diales delantero y trasero, o bien para traer los ajustes de enfoque. También puede usarse para seleccionar el modo de vídeo.</p>
 Función palanca Fn	<p>Permite seleccionar el rol reproducido por la palanca Fn en el modo n (vídeo).</p> <p>La palanca Fn puede usarse para escoger las funciones de los diales delantero y trasero, o bien para traer los ajustes de enfoque.</p>
Palanca Fn/Palanca enc.	<p>La palanca Fn puede utilizarse como palanca de activación/desactivación. Utilice esta función si desea utilizar su mano derecha para encender o apagar la cámara durante la toma de imágenes.</p>

Configuración de [Función palanca Fn]

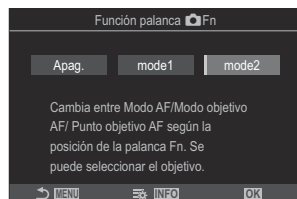
1. Seleccione [Función palanca Fn] en la pantalla [Función palanca Fn] y pulse el botón **OK**.



Pantalla Función palanca Fn

Apag.	El cambio de la posición de la palanca Fn no tiene ningún efecto.
mode1	Permite cambiar las funciones de los diales delantero y trasero cambiando la posición de la Fn . Las funciones para las posiciones 1 y 2 obedecen al ajuste seleccionado para [ Función Dial] (P.367).
mode2	<p>Permite cambiar entre dos grupos de ajustes seleccionados previamente para [Modo AF], [Modo objetivo AF] y [Punto objetivo AF].</p> <p>Pulse el botón INFO y coloque una marca de verificación (✓) junto a un ajuste que desee traer mediante la palanca Fn.</p> <p>Para retirar la marca de verificación, pulse el botón OK de nuevo.</p> <p>[Modo AF]: S-AF, C-AF, etc.</p> <p>[Modo objetivo AF]: [•]Single, []All, etc.</p> <p>[Punto objetivo AF]: Posición objetivo AF</p>

ⓘ Esta función no se puede utilizar en los casos siguientes.



- [**Palanca Fn/Palanca enc.**] (P.375) está definido en [**ON/OFF**] o [**OFF/ON**].

Configuración de [Función palanca Fn]

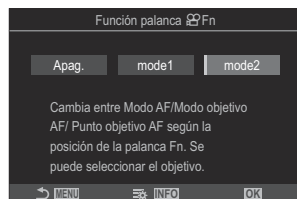
1. Seleccione [ **Función palanca Fn**] en la pantalla [**Función palanca Fn**] y pulse el botón **OK**.



Pantalla Función palanca Fn

Apag.	El cambio de la posición de la palanca Fn no tiene ningún efecto.
mode1	Permite cambiar las funciones de los diales delantero y trasero cambiando la posición de la Fn . Las funciones para las posiciones 1 y 2 obedecen al ajuste seleccionado para [ Función Dial] (P.367).
mode2	<p>Permite cambiar entre dos grupos de ajustes seleccionados previamente para [Modo AF], [Modo objetivo AF] y [Punto objetivo AF].</p> <p>Pulse el botón INFO y coloque una marca de verificación (✓) junto a un ajuste que desee traer mediante la palanca Fn.</p> <p>Para retirar la marca de verificación, pulse el botón OK de nuevo.</p> <p>[Modo AF]: S-AF, C-AF, etc.</p> <p>[Modo objetivo AF]: []Small, []All, etc.</p> <p>[Punto objetivo AF]: Posición objetivo AF</p>

-  Esta función no se puede utilizar en los casos siguientes.
- [**Palanca Fn/Palanca enc.**] (P.375) está definido en [**ON/OFF**] o [**OFF/ON**].

Uso de [mode2] de [📷 Función palanca Fn] / [📷 Función palanca Fn]

Si se selecciona [mode2] para [📷 Función palanca Fn] / [📷 Función palanca Fn], la cámara almacenará ajustes de enfoque independientes para las posiciones 1 y 2.

1. Gire la palanca **Fn** a la posición 1 y establezca la configuración de AF.

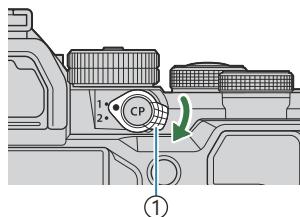

① Palanca **Fn**

- La cámara puede almacenar los ajustes marcados mediante (✓) en:

[Modo AF]: S-AF, C-AF, etc.

[Modo objetivo AF]: [•] Single, [📷] All, etc.

[Punto objetivo AF]: Posición objetivo AF

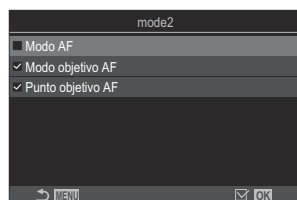

2. Gire la palanca **Fn** a la posición 2 y establezca la configuración de AF.

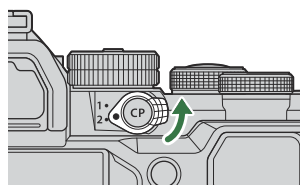



3. Gire la palanca hacia la posición deseada para traer los ajustes guardados.

Configuración de [Palanca Fn/Palanca enc.]

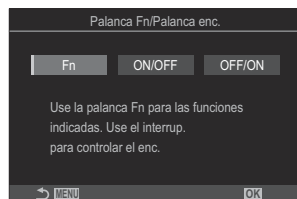
1. Seleccione **[Palanca Fn/Palanca enc.]** en la pantalla **[Ajustes de palanca Fn]** y pulse el botón **OK**.



Fn	Funciones de la palanca de acuerdo con las opciones seleccionadas para [Función palanca Fn] y [Función palanca Fn] (P.374).
ON/OFF	La palanca funciona como una palanca de ON/OFF . La posición 1 está encendida y la posición 2 está apagada.
OFF/ON	La palanca funciona como una palanca de ON/OFF . La posición 1 está apagada y la posición 2 está encendida.

- ⓘ La palanca **ON/OFF** no puede utilizarse para apagar la cámara si se encuentra seleccionado **[ON/OFF]** o **[OFF/ON]**. **[Función palanca Fn]** y **[Función palanca Fn]** no están de manera similar.





Objetivos con zoom eléctrico (Ajustes de zoom electrónico)



: **PASMB** /S&Q: **PASM**

Permite escoger la velocidad a la que el objetivo del zoom electrónico acerca o aleja la vista al girar el anillo de zoom. Ajuste la velocidad de zoom si es tan rápida que tiene dificultades para encuadrar al sujeto.

Menú

• MENU →  → 1. Operaciones → Ajustes de zoom electrónico

 Elec. zoom electr.	<p>Permite ajustar la velocidad del zoom para el modo .</p> <p>[Bajo]: Zoom lento. Se trata de una buena elección cuando se necesitan ajustes precisos.</p> <p>[Normal]: Velocidad de zoom normal.</p> <p>[Alta]: Zoom rápido.</p>
 Elec. zoom electr.	<p>Permite ajustar la velocidad del zoom para el modo /S&Q.</p> <p>[Bajo]: Zoom lento. Se trata de una buena elección cuando se necesitan ajustes precisos.</p> <p>[Normal]: Velocidad de zoom normal.</p> <p>[Alta]: Zoom rápido.</p>

ⓘ Aunque se muestran las mismas opciones para el modo de fotografía fija (modo ) y el modo de vídeo (modos /S&Q), las velocidades reales del zoom son diferentes.

Elegir qué desea que suceda al pulsar el botón de disparo durante el zoom Live View (Modo LV Primer plano)

 : **PASMB**  /S&Q: **PASM**

Elija las opciones de visualización que desea utilizar con el zoom de enfoque.

Menú

- MENU →  → 2. Operaciones Modo LV Primer plano →

 Si desea obtener información acerca de las opciones de zoom de Live View, consulte la explicación disponible en "[Marco de zoom AF/Zoom AF \(Súper luminosidad AF\)](#)" (P.114).

Modo LV Primer plano

Elija qué desea que ocurra si se pulsa el botón de disparo a la mitad durante la aplicación del zoom de enfoque.

[mode1]: El zoom de enfoque finaliza. Puede comprobar la composición tras enfocar mediante el zoom de enfoque.

[mode2]: El zoom de enfoque permanece aplicado mientras la cámara enfoca. Componga la toma antes de enfocar. A continuación, acerque el zoom para obtener un enfoque preciso y tome una imagen sin finalizar el zoom.

Elección del comportamiento del control utilizado para Vista Prel De campo (Bloquear)

: **PASMB** /S&Q: **PASM**

Escoja el comportamiento del control utilizado para la vista preliminar de la profundidad de campo.

Menú

• MENU →  → 2. Operaciones →  Bloquear

 Antes de poder utilizar Súper luminosidad AF, debe utilizar [\[Ajustes de botón\]](#) (P.352) para asignar **[Vsta Prel]** a un control de la cámara.

 **Bloquear**

Escoja el comportamiento del control utilizado para la vista preliminar de la profundidad de campo.

[Apag.]: La apertura se detiene mientras el control está pulsado.

[Enc.]: La apertura se detiene al pulsar el control; para obtener una vista preliminar de la profundidad de campo, pulse el control una segunda vez.

Opciones de pulsado de botones (Tiempo pulsado)

: **PASMB** /S&Q: **PASM**

Elija cuánto tiempo se deben presionar los botones para restablecer ajustes y otras funciones similares para varias funciones. Para facilitar su uso, los tiempos de pulsado de los botones se pueden definir por separado para diferentes funciones.

















Menú

• MENU →  → 2. Operaciones → Tiempo pulsado

Defina el tiempo de pulsación del botón para cada función.

[0.5seg] – [3.0seg]

Seguidamente se enumeran las funciones que le permiten definir el tiempo pulsado:

- Finalizar LV 
- Reiniciar encua. LV 
- Reiniciar 
- Reiniciar 
- Reiniciar 
- Reiniciar 
- Reiniciar 
- Reiniciar 
- Reiniciar 
- Reiniciar 
- Reiniciar 
- Reiniciar 
- Usar cambio autom. visor
- Finalizar 
- Reiniciar 
- Bloqueo int. 
- Finalizar Flicker Scan
- Llamar aj. de BB BKT
- Llamar aj. de ART BKT
- Ll. aj. Bracketing de enf.
- Llamar aj. 
- Finalizar GND
- Rest. GND
- Llamar aj. 

Funciones para ajustar la pantalla Live View

Cambio del aspecto de la pantalla (📷 Modo LV)

📷: **PASMB** 📷/S&Q: **PASM**

Aumente el rango dinámico de la pantalla del visor, aumentando la cantidad de detalles visibles en altas luces y sombras de manera similar a los visores ópticos. El sujeto puede verse fácilmente incluso en condiciones de contraluz. Este ajuste surte efecto en el visor, el monitor y la salida HDMI.

Menú

- MENU → ⚙️ → 3. Live View → 📷 Modo LV

Estándar	Los efectos de la exposición, el color y de otros ajustes de disparo son visibles en la pantalla del visor.
S-OVF	Los efectos de la exposición, el balance de blancos, los filtros artísticos y otros ajustes de disparo no son visibles en la pantalla.

- "S-OVF" se muestra en la pantalla cuando se selecciona **[S-OVF]**.

Mejora de la visualización de la pantalla en lugares oscuros(📷Visión nocturna)

📷: PASMB 👤/S&Q: PASM

Aumente el brillo de la pantalla para que resulte más fácil de ver en lugares oscuros.

Menú

- MENU → ⚙️ → 3. Live View → 📷Visión nocturna

Apag.	Visualización normal.
Enc.	El brillo se ajuste para facilitar la visualización. El brillo y los colores de la vista preliminar es distinto del brillo de la fotografía final.

- "Night LV" se muestra en la pantalla cuando se selecciona **[Enc.]**.

🔔 **[Frecuencia]** se definirá como **[Normal]** cuando se seleccione **[Enc.]**.

Velocidad de visualización del visor (Frecuencia)



Escoja la velocidad de actualización de la pantalla del visor.

Menú

• MENU → ⚙️ → 3. Live View → Frecuencia

Normal	Frecuencia estándar. Este es la opción preferida en la mayoría de situaciones.
Alto	Suaviza el movimiento de los sujetos que se mueven rápidamente. Los sujetos que se mueven rápidamente son más fáciles de rastrear. Este ajuste vuelve a establecerse en [Normal] automáticamente si la temperatura interna de la cámara aumenta durante el disparo.

Vista preliminar del filtro artístico (Modo Art Pantalla)

: **PASMB** /S&Q: **PASM**

Puede previsualizar los efectos de los filtros artísticos en el monitor o el visor durante el disparo. Es posible que algunos filtros provoquen que el movimiento de los sujetos aparezca de manera espasmódica, pero esto puede minimizarse de modo que no afecte a la fotografía.

Menú

• **MENU** ➔  ➔ 3. Live View ➔ Modo Art Pantalla

mode1	Los efectos de los filtros artísticos pueden previsualizarse durante el disparo.
mode2	Con el botón de disparo pulsado a la mitad, la cámara da prioridad a mantener la velocidad de visualización y reduce los efectos de los filtros artísticos en la pantalla de vista preliminar. El movimiento es suave.

Reducción de destellos en la Live View (LV Antiparpadeo)

 : **PASMB**  / **S&Q: PASM**

Reduce el parpadeo bajo iluminación fluorescente y similar. Elija esta opción si resulta difícil ver la pantalla debido al parpadeo.

Menú

• MENU → ⚙️ → 3. Live View → LV Antiparpadeo

Auto	La cámara detecta y reduce los destellos.
50Hz	Permite reducir los destellos con la iluminación exterior o del lugar de trabajo que se alimenta de corriente alterna con una frecuencia de 50 Hz.
60Hz	Permite reducir los destellos con la iluminación exterior o del lugar de trabajo que se alimenta de corriente alterna con una frecuencia de 60 Hz.
Apag.	Reducción parpadeo Enc.  Esta opción no está disponible cuando se selecciona [Enc.] para [Disparo antiparpadeo] (P.209).

Asist. Selfie (Asist. Selfie)

: **PASMB** /S&Q: **PASM**

Permite elegir la pantalla utilizada cuando el monitor cambia para autorretratos.

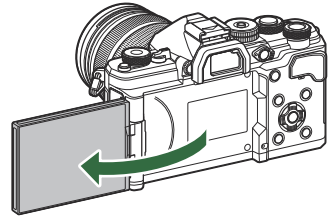

Menú

• MENU → ⚙ → 3. Live View → Asist. Selfie

Apag. La pantalla no cambia cuando se invierte el monitor.

Enc. Cuando cambia para autorretratos, el monitor muestra una imagen reflejada de la vista a través de la lente.

Funciones para configurar la pantalla de información

Selección del estilo de pantalla del visor (Estilo visor)

: **PASMB** /S&Q: **PASM**

Menú

- MENU →  → 4. Información → Estilo visor

<p> Estilo 1/  Estilo 2</p>	<p>Similar a las pantallas del visor de la cámara cinematográfica.</p>	
<p> Estilo 3</p>	<p>Igual que la pantalla del monitor.</p>	

Pantalla del visor cuando se dispara usando el visor (Estilo 1/Estilo 2)

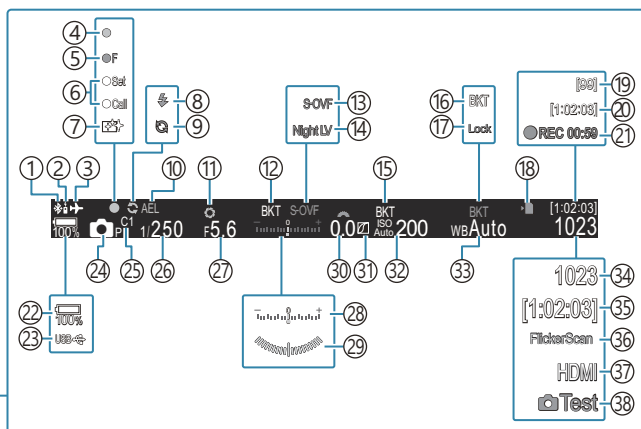
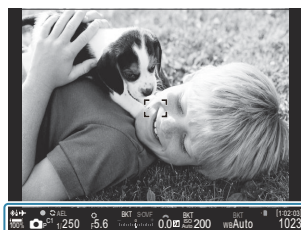

- ① Conexión **Bluetooth**[®] activa (P.445, P.463)
- ② Control remoto (P.463)
- ③ Modo Avión (P.440)
- ④ Marca de confirmación AF (P.52)
- ⑤ SH2 Advertencia de apertura (P.195)
- ⑥ Función SET/CALL (P.476)
- ⑦ Reducción de polvo (P.489)
- ⑧ Flash (parpadea: carga en curso, se ilumina: carga completada) (P.180)
- ⑨ Pro Capture activo (P.206)
- ⑩ Bloqueo AE (P.165)
- ⑪ Vista preliminar (P.378)
- ⑫ AE BKT (P.288)
- ⑬ Ajustes LV (Cuando se fija en [**S-OVF**]) (P.380)
- ⑭ Visión nocturna (P.381)
- ⑮ ISO BKT (P.292)
- ⑯ WB BKT (P.290)
- ⑰ Bloqueo BB Auto (P.248)
- ⑱ Indicador de escritura de la tarjeta (P.29, P.34)
- ⑲ Número máximo de disparos continuos (P.198)
- ⑳ Tiempo de grabación disponible (P.553)
- ㉑ Tiempo de grabación (mostrado durante la grabación) (P.77)
- ㉒ Nivel de la batería (P.38)
- ㉓ USB PD (P.461)
- ㉔ Modo de disparo (P.58)
- ㉕ Modo personalizado (P.82)
- ㉖ Velocidad de obturación (P.58, P.64)
- ㉗ Valor de apertura (P.58, P.61)
- ㉘ Compensación de exposición (P.157)
- ㉙ Indicador Nivel¹ (P.393)
- ㉚ Valor de compensación de exposición (P.157)
- ㉛ Control de altas luces y sombras (P.363)
- ㉜ Sensibilidad ISO (P.171)
- ㉝ Balance de blancos (P.243)
- ㉞ Número de imágenes paradas que se pueden almacenar (P.549)
- ㉟ Tiempo de grabación disponible (P.553)
- ㊱ Escanear parpadeo (P.162)
- ㊲ HDMI Salida (P.304)
- ㊳ Imagen de muestra (P.354)



1 Visualizado mientras se presiona el botón de disparo hasta la mitad. [**Indicador Nivel**] (P.393)

Indicadores de disparo (Ajustes Info de / Ajustes Info de)





: **PASMB** /S&Q: **PASM**

Elija los indicadores indicados en la pantalla de la Live View.

Puede visualizar u ocultar los indicadores de ajuste de disparo. Utilice esta opción para escoger los iconos que aparecen en la pantalla.

Puede configurar tres conjuntos de ajustes de pantalla para el modo  y dos conjuntos para los modos /S&Q.

Menú

- MENU →  → 4. Información → Ajustes Info de 
- MENU →  → 4. Información → Ajustes Info de 



Configuración de Ajustes Info de

1. Seleccione un indicador que desee visualizar al pulsar el botón **INFO** y sitúe una marca de verificación (✓) a su lado.

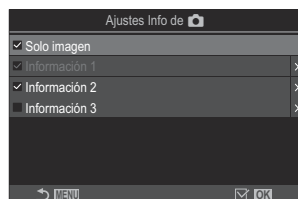
- Seleccione una opción utilizando Δ ∇ y pulse el botón **OK** para colocar una marca de verificación (✓) a su lado. Para retirar la marca de verificación, pulse el botón **OK** de nuevo.



 Pantalla de ajuste Ajustes Info

Solo Imagen	No se mostrará ninguna información.
Información 1	Seleccione una opción utilizando Δ ∇ y pulse el botón OK para colocar una marca de verificación (✓) a su lado.
Información 2	Para retirar la marca de verificación, pulse el botón OK de nuevo.
Información 3	Para definir los detalles de un elemento para visualizar, pulse \triangleright . Es posible definir los siguientes elementos.  / [Altas luces y sombras] / [Indicador Nivel] / [Func. Silenc. 

El conjunto actualmente en uso no se puede desactivar, pero los elementos a mostrar pueden configurarse.



Configuración de Ajustes Info de

1. Seleccione un indicador que desee visualizar al pulsar el botón **INFO** y sitúe una marca de verificación (✓) a su lado.

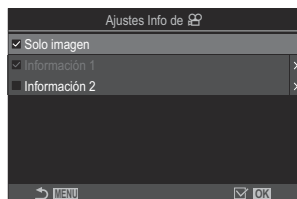
- Seleccione una opción utilizando Δ ∇ y pulse el botón **OK** para colocar una marca de verificación (✓) a su lado. Para retirar la marca de verificación, pulse el botón **OK** de nuevo.



 Pantalla de ajuste Ajustes Info

Solo Imagen	No se mostrará ninguna información.
Información 1	Seleccione una opción utilizando Δ ∇ y pulse el botón OK para colocar una marca de verificación (✓) a su lado. Para retirar la marca de verificación, pulse el botón OK de nuevo.
Información 2	Para definir los detalles de un elemento para visualizar, pulse \triangleright . Es posible definir los siguientes elementos. [] / [Indicador Nivel] / [Estabil Imag.] / [Modo Fotografía] / [BB] / [Modo AF] / [Detección del sujeto] / [Medidor nivel grab. sonido] / [Volumen del auricular] / [Cód. tiempo] / [Func. Silenc. ] / [Cuadríc.]

El conjunto actualmente en uso no se puede desactivar, pero los elementos a mostrar pueden configurarse.

Selección de una pantalla

Pulse el botón **INFO** durante la toma de imágenes para alternar entre las visualizaciones seleccionadas.

 "Cambio de la pantalla de información" (P.48)

Configuración de la pantalla para cuando se pulsa el botón de disparo a la mitad (Info pres. h. la mit.)

: **PASMB** /S&Q: **PASM**

Puede configurar la pantalla para cuando se pulse el botón de disparo a la mitad.

Menú





• MENU →  → 4. Información → Info pres. h. la mit. 

Apag.	No se muestra información mientras se presiona el botón de disparo hasta la mitad.
Enc1	Solo se mostrarán los siguientes elementos relacionados con la exposición mientras se presiona el botón de disparo hasta la mitad. <ul style="list-style-type: none">• Velocidad de obturación• Apertura• Restablecimiento de la compensación de la exposición• Diferencia de exposición óptima• Sensibilidad ISO
Enc2	La pantalla no cambia aunque se pulse el botón de disparo a la mitad.

Opciones de visualización de info del visor

(Ajustes Info)

 : **PASMB**  /S&Q: **PASM**

Elija la información que se puede ver presionando el botón **INFO** en la pantalla del visor. Al igual que con el monitor, puede mostrar un histograma o indicador de nivel en el visor presionando el botón **INFO**. Este elemento se usa para elegir los tipos de pantalla disponibles. Esta opción tiene efecto cuando se selecciona [ **Estilo 1**] o [ **Estilo 2**] para [**Estilo visor**] (P.386) en  La opción seleccionada para [**Ajustes Info de** ] (P.389) tiene efecto en los modos /S&Q.



Menú

- **MENU** →  → 4. Información →   Ajustes Info

1. Seleccione un indicador que desee visualizar al pulsar el botón **INFO** y sitúe una marca de verificación (✓) a su lado.

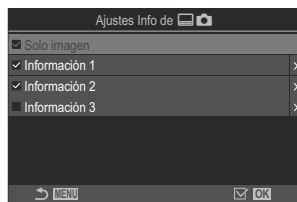
- Seleccione una opción utilizando Δ ∇ y pulse el botón **OK** para colocar una marca de verificación (✓) a su lado. Para retirar la marca de verificación, pulse el botón **OK** de nuevo.



  Pantalla de ajuste
Ajustes Info



Solo Imagen	No se mostrará ninguna información.
Información 1	Seleccione una opción utilizando Δ ∇ y pulse el botón OK para colocar una marca de verificación (✓) a su lado.
Información 2	Para retirar la marca de verificación, pulse el botón OK de nuevo.
Información 3	Para definir los detalles de un elemento para visualizar, pulse \triangleright . Es posible definir los siguientes elementos. []: Un histograma superpuesto en la pantalla del visor. [Altas luces y sombras]: Inclinación aplicada a zonas sobreexpuestas y subexpuestas. [Indicador Nivel]: El indicador de nivel.

🔗 El conjunto actualmente en uso no se puede desactivar, pero los elementos a mostrar pueden configurarse.

Visualización del indicador de nivel cuando se presiona el botón de disparo a la mitad

(  Indicador Nivel)

: **PASMB** /S&Q: **PASM**

Elija si el indicador de nivel se puede mostrar en el visor presionando el botón de disparo hasta la mitad cuando se selecciona [ **Estilo 1**] o [ **Estilo 2**] para **[Estilo visor] (P.386)**.

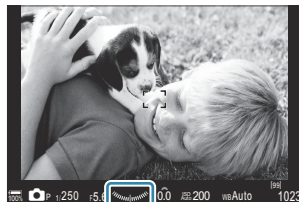

Pantalla mostrada al pulsar el botón de disparo a la mitad.

Menú

- **MENU** →  → 4. Información →   Indicador Nivel

Enc.	El indicador de nivel se muestra en el visor mientras se presiona el botón de disparo hasta la mitad. El indicador de nivel aparece en lugar de la barra de exposición.
Apag.	El indicador de nivel no se muestra.

Opciones de guía de encuadre (📷 Ajustes de cuadrícula / 📺 Ajustes de cuadrícula)

📷: **PASMB** 📺/S&Q: **PASM**

Menú

- MENU → ⚙️ → 5. Cuadrícula/Otras visualizaciones → 📷 Ajustes de cuadrícula
- MENU → ⚙️ → 5. Cuadrícula/Otras visualizaciones → 📺 Ajustes de cuadrícula

Mostrar color	<p>Elija el color mostrado.</p> <p>[Preajuste 1]: Se utilizan los ajustes de [Color de Preajuste 1].</p> <p>[Preajuste 2]: Se utilizan los ajustes de [Color de Preajuste 2].</p>
Exclusivo para 📺 ([📺 Ajustes de cuadrícula] solamente)	<p>Escoja si desea utilizar un ajuste exclusivo de vídeo al mostrar guías en modo 📺/S&Q.</p> <p>[Apag.]: Utilice el mismo ajuste que cuando se encuentra en modo de fotografía parada.</p> <p>[Enc.]: Utilice los ajustes dedicados al modo de grabación de vídeo.</p>
Cuadrícula	<p>Seleccione el tipo de guías mostradas. Elija entre:</p> <p>[Apag.] / [📊] / [📊] / [📊] / [📊] / [📊] / [📊] / [📊] ([📷 Ajustes de cuadrícula] solo)</p> <ul style="list-style-type: none"> • Cuando se selecciona [📊], las guías se ajustan para un encuadre de vídeo 16:9 cuando los vídeos se toman en modo de imagen parada. Dependiendo de la opción seleccionada para [📺 ←] y [S&Q ←], las guías pueden mostrarse con una relación de aspecto de 17:9.
Color de Preajuste 1	[R]: Aumente este número para resaltar el tinte rojo.
Color de Preajuste 2	[G]: Aumente este número para resaltar el tinte verde.
	[B]: Aumente este número para resaltar el tinte azul.
	[α]: Aumente el número para que el color de las guías resulte más profundo.





ⓘ Las guías aquí configuradas no se visualizan durante el apilado de enfoque (P.266) o la pantalla de ajuste del filtro para el disparo Live GND (P.263).

Los ajustes aquí efectuados también se utilizan al seleccionar  **Estilo 3** para **[Estilo visor]**.

Opciones de cuadrícula de encuadre del visor











(Ajustes de cuadrícula)

 : **PASMB**  /S&Q: **PASM**

Elija si desea visualizar una cuadrícula de encuadre en el visor. También puede escoger el color y el tipo de guía. Esta opción tiene efecto cuando se selecciona [ **Estilo 1**] o [ **Estilo 2**] para [**Estilo visor**] en . La opción seleccionada para [**Ajustes Info de** ] (P.389) tiene efecto en los modos /S&Q.

Menú

• **MENU** →  → 5. Cuadrícula/Otras visualizaciones →   Ajustes de cuadrícula

Exclusivo para 	Escoja si desea utilizar un ajuste exclusivo del visor al mostrar guías en este. [Apag.] : Utilice el mismo ajuste que cuando se utiliza el monitor. [Enc.] : Utilice el ajuste dedicado al visor.
Mostrar color	Elija el color mostrado. [Preajuste 1] : Se utilizan los ajustes de [Color de Preajuste 1] . [Preajuste 2] : Se utilizan los ajustes de [Color de Preajuste 2] .
Cuadrícula	Seleccione el tipo de guías mostradas. Elija entre: [Apag.] /  /  /  /  /  /  /  • Cuando se selecciona  , las guías se ajustan para un encuadre de vídeo 16:9 cuando los vídeos se toman en modo de imagen parada. Dependiendo de la opción seleccionada para [ ], las guías pueden mostrarse con una relación de aspecto de 17:9.
Color de Preajuste 1	[R] : Aumente este número para resaltar el tinte rojo. [G] : Aumente este número para resaltar el tinte verde.
Color de Preajuste 2	[B] : Aumente este número para resaltar el tinte azul. [α] : Aumente el número para que el color de las guías resulte más profundo.



ⓘ Las guías aquí configuradas no se visualizan durante el apilado de enfoque (P.266) o la pantalla de ajuste del filtro para el disparo Live GND (P.263).

Elección de los ajustes disponibles a través del botón CP (Ajustes de botón)

: **PASMB** /S&Q: **PASM**

Elija los ajustes disponibles a través del botón **CP**.

Menú

• **MENU** →  → 5. Cuadrícula/Otras visualizaciones →  Ajustes de botón

1. Seleccione un indicador que desee visualizar al pulsar el botón INFO y sitúe una marca de verificación (✓) a su lado.
 - Seleccione una opción utilizando Δ ∇ y pulse el botón **OK** para colocar una marca de verificación (✓) a su lado. Para retirar la marca de verificación, pulse el botón **OK** de nuevo.

Disparo Alta Res. Trípode
Disparo Alta Res. a pulso
Disparo Live ND: ND2(1EV) – Disparo Live ND: ND64(6EV)
Disparo Live GND: GND2(1EV) – Disparo Live GND: GND8(3EV)
Apilado de enfoque
HDR HDR1
HDR HDR2
Exposición múltiple

Si pone una tilde (✓), la función se mostrará en la pantalla de selección que aparece al pulsar el botón **CP**.

Elección de los ajustes disponibles a través de Multi-Fn(Ajustes func. múltiple)

: **PASMB** /S&Q: **PASM**

Elija los ajustes a los que se puede acceder a través de los botones multifunción.

Menú

• MENU →  → 5. Cuadrícula/Otras visualizaciones → Ajustes func. múltiple

1. Seleccione el tipo de visualización y coloque una marca de verificación (✓) a su lado.
 - Seleccione una opción utilizando Δ ∇ y pulse el botón **OK** para colocar una marca de verificación (✓) a su lado. Para retirar la marca de verificación, pulse el botón **OK** de nuevo.

Control de luces y sombras	Cambie el ajuste mediante los diales delantero y trasero. Pulse el botón INFO para cambiar el área (altas luces, tono medio, sombra) que desea configurar.
ISO	Cambie el ajuste mediante los diales delantero y trasero.
BB	
Ampliar	Se visualizará un marco de zoom.
Aspecto Imagen	Cambie el ajuste mediante los diales delantero y trasero.
 Modo LV	El ajuste cambia entre [Estándar] y [S-OVF] cada vez que se pulsa el botón.
Peaking	Se activa y desactiva cada vez que se pulsa el botón.

Advertencia de exposición del histograma (Ajustes Histograma)

: **PASMB** /S&Q: **PASM**

Elija los niveles de brillo que desea que muestre el histograma como sobreexpuestos (altas luces) o infraexpuestos (sombbras). Estos niveles se utilizan para las advertencias de la exposición en las visualizaciones del histograma durante la toma de imágenes y la reproducción de fotos.

- Las áreas mostradas en rojo o azul en las pantallas del monitor y el visor **[Altas luces y sombras]** también se seleccionan conforme a los valores escogidos para esta opción.

Menú

- **MENU** →  → 5. Cuadrícula/Otras visualizaciones → Ajustes Histograma

Altas luces	Elija el brillo mínimo para la advertencia de altas luces. [245] – [255]
Sombra	Escoja el brillo mínimo para la advertencia de sombra. [0] – [10]

Ajustes relacionados con el funcionamiento y la visualización de los menús









Configuración del cursor en la pantalla del menú(Menú Ajustes del cursor)

: **PASMB** /S&Q: **PASM**

Elija dónde desea que se visualice el cursor al abrir el menú o al moverse a una página diferente.

Menú

• MENU →  → 2. Operaciones → Menú Ajustes del cursor

Posición cursor página	<p>[Guardar]: Cuando se desplace a una página diferente, el cursor aparecerá donde se encontraba la última vez que se abrió la página.</p> <p>[Restablecer]: Cada vez que se desplace a una página diferente, el cursor aparecerá en la parte superior de la página.</p>
Menú Posición de inicio	<p>[Más reciente]: Cuando abra el menú, se traerá la última pestaña utilizada y la posición del cursor.</p> <p>[/]: Al abrir el menú, la primera página de la pestaña  aparece cuando el dial //S&Q se gira hasta , y la primera página de la pestaña  aparece cuando el dial se gira hasta /S&Q.</p> <p>[My]: Cuando abra el menú, se mostrará la primera página de la pestaña "Mi".</p>

Atajo ajustes modos B	<p>La cámara puede configurarse para abrir el menú específico del modo al pulsar el botón MENU en modo B.</p> <p>[Apag.]: El menú se abre en función del ajuste de [Menú Posición de inicio].</p> <p>[Enc.]: Se abre [Live Bulb], [Live Time] o [Ajustes de composición] en función del modo seleccionado.  "Configuración de los ajustes de BULB/TIME/COMP (Ajustes de BULB/TIME/COMP)" (P.286)</p>
-----------------------	---

Elección de cómo desplazarse entre páginas con el dial trasero (👁️ menú Pestaña)

📷: PASMB 📷/S&Q: PASM

Elija si desea cambiar de páginas únicamente dentro de la misma pestaña del menú al girar el dial trasero.

Menú

• MENU ➡ ⚙️ ➡ 1. Operaciones ➡ Ajustes de dial ➡ 👁️ Circ. menú Pestaña

No

Si se desplaza a la última página girando el dial trasero y lo gira más, se mostrará la primera página de la siguiente pestaña.

Si se desplaza a la primera página girando el dial trasero y lo gira más, se mostrará la última página de la anterior pestaña.

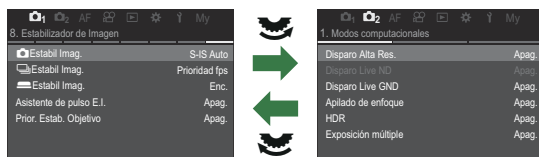

Sí

Si se desplaza a la última página girando el dial trasero y lo gira más, se mostrará la primera página de la pestaña actual.

Si se desplaza a la primera página girando el dial trasero y lo gira más, se mostrará la última página de la pestaña actual.

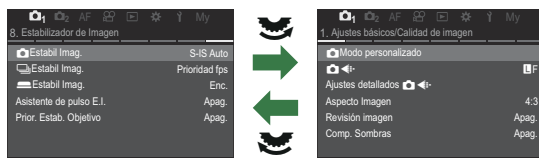

👁️ Estos ajustes solamente resultan efectivos al accionar el dial trasero. Si utiliza $\triangleleft \triangleright$ para cambiar de página, siempre funcionará del mismo modo que cuando **[No]** se encuentra seleccionado.

[Sí]/[No] predeterminado (Prioridad Est.)

: **PASMB** /S&Q: **PASM**

Elija la opción resaltada por defecto cuando se visualiza una confirmación mediante **[Sí]/[No]**.

Menú

- MENU →  → 2. Operaciones → Prioridad Est.

No	[No] está resaltado por defecto.
Sí	[Sí] está resaltado por defecto.

Ajustes de "Mi Menú"

Mi Menú

Puede utilizar "Mi Menú" para crear una pestaña de menú personalizada que contenga únicamente los elementos que selecciona. "Mi Menú" puede tener hasta 5 páginas de 7 elementos cada una. Puede eliminar elementos o cambiar el orden de la página o el elemento.

En el momento de la compra, "Mi Menú" no tiene elementos.

Adición de elementos a "Mi menú"

1. Pulse el botón **MENU** para ver los menús.
2. Seleccione un elemento para incluirlo en "Mi Menú".
 - Se puede añadir cualquier elemento de los menús comprendidos entre **M1** y **M7** "Mi Menú" si aparece en la pantalla con las pestañas mostradas.
 - También se pueden añadir algunos otros elementos del menú a "Mi Menú". Si se puede añadir el elemento del menú, se mostrará "My" en la esquina superior derecha de la pantalla.

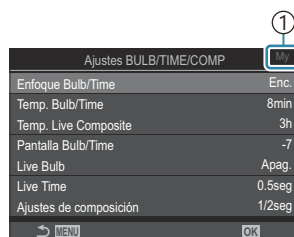

- ① Elementos que se pueden agregar a "Mi Menú"

3. Pulse el botón .

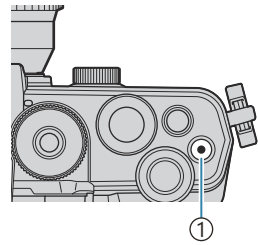

①  botón

- Se le pedirá que escoja una página. Utilice Δ ∇ en el panel de flechas para elegir la página de "Mi Menú" a la que desea agregar el elemento.

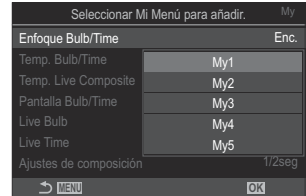

4. Pulse el botón **OK** para agregar el elemento a la página seleccionada.

- La cámara mostrará un mensaje que notifica que el elemento se ha añadido a "Mi Menú".
- Los elementos que se han agregado a "Mi Menú" se indican mediante el número de la página "Mi Menú".
- Es posible eliminar elementos de "Mi Menú" pulsando el botón . Seleccione **[SI]** y pulse el botón **OK**.

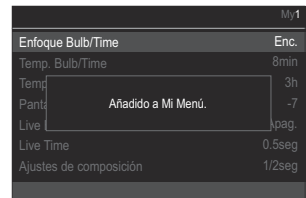

- Los elementos guardados en "Mi Menú" se agregan a la pestaña **My** ("Mi Menú").

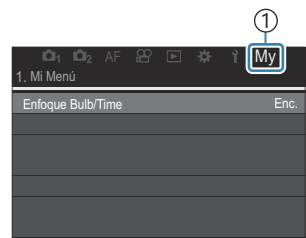

① Pestaña **My** ("Mi Menú")

5. Para acceder a "Mi Menú", seleccione la pestaña **My**.

☞ Puede hacer que la cámara muestre "Mi Menú" en primer lugar al pulsar el botón **MENU**.

☞ "Configuración del cursor en la pantalla del menú (Menú Ajustes del cursor)" (P.400)

Administración de "Mi Menú"

Puede reorganizar los elementos en "Mi Menú", moverlos entre las páginas o eliminarlos de "Mi Menú" por completo.

1. Pulse el botón **MENU** para mostrar los menús.
2. Visualice la página "Mi Menú" que desea editar y pulse el botón .

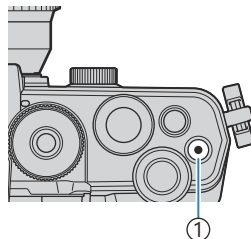

 botón

- Se visualizarán las opciones siguientes.

[Reorganizar]: Cambie el orden de los elementos o las páginas. Utilice Δ ∇ \triangleleft \triangleright para elegir la nueva ubicación.

[Eliminar este elemento]: Elimine el elemento resaltado de "Mi Menú". Seleccione **[Sí]** y pulse el botón **OK**.

[Eliminar esta página]: Elimine de "Mi Menú" todos los elementos de la página actual. Seleccione **[Sí]** y pulse el botón **OK**.

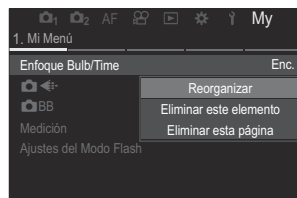

Ajustes de Tarjeta/Carpeta/Archivo

Formateo de la tarjeta (Formateo de tarjeta)

: **PASMB** /S&Q: **PASM**

Las tarjetas deben formatearse con esta cámara antes del primer uso o después de usarlas con otras cámaras u otros ordenadores.

Todos los datos almacenados en la tarjeta, incluidas las imágenes protegidas, se borran al formatear la tarjeta.

Si se formatea una tarjeta usada, compruebe que no haya imágenes que desee mantener en la tarjeta.

 ["Tarjetas compatibles" \(P.34\)](#)

Menú

- **MENU** →  → 1. Tarjeta/Carpeta/Archivo →  Formateo de tarjeta

Formatear tarjeta	[Sí]: Se formateará la tarjeta. [No]: El formateo se cancelará.
No	El formateo se cancelará.



Especificación de una carpeta en la que guardar imágenes (Asign Guardar carp)

: **PASMB** /S&Q: **PASM**

Especifique la carpeta en la tarjeta en la que desea guardar las imágenes.

Menú

- MENU →  → 1. Tarjeta/Carpeta/Archivo → Asign Guardar carp

Asignar ¹	<p>[Nueva carpeta]: Especifique un número de carpeta de 3 dígitos. Primer dígito: [0] – [9] Segundo dígito: [0] – [9] Tercer dígito: [0] – [9]</p> <p>[Carpeta existente]: Seleccione una carpeta existente usando  . Se muestran los primeros dos fotogramas y el último fotograma de la carpeta seleccionada.</p>
No asignar	<p>No se especifica la carpeta en la que se guardarán las imágenes. Si ya se ha especificado una carpeta, la selección se cancelará.</p>

¹ Si ya se ha especificado una carpeta, se mostrará el nombre de esta. Pulse  para seleccionar una carpeta diferente.

Opciones de nomenclatura de archivos (Nom. Fichero)

: **PASMB** /S&Q: **PASM**

Elija cómo asigna nombres a los archivos la cámara al guardar fotos o vídeos en tarjetas de memoria. Los nombres de fichero están compuestos por un prefijo de cuatro caracteres y un número de cuatro dígitos. Utilice esta opción para escoger cómo desea que se asignen los números de archivo.

Menú

• MENU →   1. Tarjeta/Carpeta/Archivo Nom Fichero →

Auto	Cuando se inserte una tarjeta de memoria nueva, la numeración de los archivos continúa desde el último número usado. Si la tarjeta ya contiene un archivo con el mismo número o uno superior, la numeración continuará desde el número más alto.
Rest.	La numeración de las carpetas se restablece a 100 y la de los archivos a 0001 al insertar una tarjeta nueva. Si la tarjeta ya contiene imágenes, la numeración continuará desde el número más alto.

Asignación de nombres a archivos (Editar nombre de archivo)

: **PASMB** /S&Q: **PASM**

Cambie los nombres de fichero que utiliza la cámara cuando guarde vídeos y fotos en las tarjetas de memoria.

Menú

• MENU →  → 1. Tarjeta/Carpeta/Archivo Edit. Nom Archivo →

sRGB	<p>[Fecha (mdd)]: Los caracteres comprendidos entre el 2.º y el 4.º estarán compuestos por los números correspondientes al mes y al día de la fecha de grabación (de la A a la C se utilizarán para los meses entre octubre y diciembre). Puede definir el primer carácter del modo que desee.</p> <p>[Número de directorio]: Los caracteres comprendidos entre el 2.º y el 4.º estarán compuestos por el número de la carpeta de destino ("100" – "999"). Puede definir el primer carácter del modo que desee.</p> <p>[Manual]: Puede definir los primeros cuatro caracteres del modo que desee utilizando caracteres alfanuméricos.</p>
Adobe RGB	<p>[Fecha (mdd)]: Los caracteres comprendidos entre el 2.º y el 4.º estarán compuestos por los números correspondientes al mes y al día de la fecha de grabación (de la A a la C se utilizarán para los meses entre octubre y diciembre). El primer carácter no se puede cambiar de "_".</p> <p>[Número de directorio]: Los caracteres comprendidos entre el 2.º y el 4.º estarán compuestos por el número de la carpeta de destino ("100" – "999"). El primer carácter no se puede cambiar de "_".</p> <p>[Manual]: Puede definir los caracteres comprendidos entre el 2.º y el 4.º del modo que desee utilizando caracteres alfanuméricos. El primer carácter no se puede cambiar de "_".</p>

Información de usuario

Guardado de la información del objetivo (Ajustes info. objetivo)

: **PASMB** /S&Q: **PASMB**

La cámara puede guardar información para hasta 10 objetivos que no cumplan los estándares del sistema Micro Four Thirds o Four Thirds . Estos datos también facilitan la longitud focal utilizada para las funciones de estabilización de imagen y compensación trapezoidal. Los datos se guardan como etiquetas Exif.

Menú
• MENU →  → 2. Registro de información → Ajustes info. objetivo

Crear información de objetivo	Registre información del objetivo. [Nombre de objetivo]: Introduzca el nombre del objetivo. [Longitud Focal]: Introduzca la longitud focal. [0.1] – [1000.0] mm [Valor de apertura]: Introduzca el valor de apertura. [00.00] – [99.99] [Definir] Guarde la información del objetivo que ha introducido.
Objetivo 01 (nombre registrado) - Objetivo 10 (nombre registrado)	Edite la información del objetivo registrado. [Edición]: Edite la información del objetivo registrado. Edite [Nombre de objetivo] , [Longitud Focal] y [Valor de apertura] . [Borrar]: Borre la información del objetivo registrado.

Introducción de caracteres

1. Pulse el botón **INFO** para cambiar entre mayúsculas, minúsculas y símbolos.
2. Resalte un carácter utilizando Δ ∇ \triangleleft \triangleright y pulse el botón **OK** para introducirlo.
 - El carácter seleccionado aparecerá en la zona de introducción de caracteres (a).
 - Para eliminar un carácter, pulse el botón ✕ .
3. Para eliminar un carácter en la zona de introducción de caracteres (a), mueva el cursor utilizando los diales delantero y trasero.
 - Seleccione un carácter y pulse el botón ✕ para eliminarlo.
4. Cuando haya finalizado la introducción, seleccione **[End]** y pulse el botón **OK**.



a Zona de introducción de caracteres

b Teclas de movimiento del cursor

c Teclado

d Guía de operación

✕ La operación táctil también puede utilizarse para introducir caracteres y manipular de **a** a **d**.

- El objetivo se añade al menú de información del objetivo.
- Cuando se coloca un objetivo que no proporciona información automáticamente, la información utilizada se indica mediante marcas (✓). Resalte los objetivos a los que desea agregar marcas (✓) y presione el botón **OK**.

Resolución de salida (Config. ppp)

: **PASMB** /S&Q: **PASM**

Elija la información sobre la resolución de salida (en puntos por pulgada o ppp) almacenada con los archivos de imagen fotográfica. La resolución seleccionada se utilizará cuando se impriman las imágenes. La configuración ppp se almacena como una etiqueta Exif.

Menú

- **MENU** →  → 2. Registro de información → **Config. ppp**

Adición de información de copyright (Info. Copyright)



Elija la información de copyright almacenada con las fotos cuando se guarden. La información de copyright se almacena en forma de etiquetas Exif.

Menú

- MENU → **Y** → 2. Registro de información → Info. Copyright

- ⓘ No seremos considerados responsables de ningún litigio o daño derivado del uso de la función **[Info. Copyright]**. Utilice esta función asumiendo los posibles riesgos.
- ⓘ Para eliminar la información del copyright que ha introducido, elimine los caracteres de la pantalla de introducción de cada elemento (P415).

Activación de Info. Copyright.

1. Utilice $\Delta \nabla$ para seleccionar **[Info. Copyright]** y pulse el botón **OK**.



Pantalla de ajuste de Info. Copyright

2. Resalte **[Enc.]** usando los botones $\Delta \nabla$ y pulse el botón **OK**.

Apag.	No añade etiquetas Exif en las que se nombre al fotógrafo y/o al titular de los derechos de autor.
Enc.	Añade etiquetas Exif en las que se nombre al fotógrafo y/o al titular de los derechos de autor.

3. Volverá a mostrarse la pantalla de ajuste de Info. Copyright.

Configuración de Info. Copyright

1. Configure las opciones.

- Pulse $\Delta \nabla$ para seleccionar un elemento y pulse el botón **OK** para visualizar el menú de ajuste.
- Una vez configuradas las opciones, pulse el botón **OK** para regresar a la pantalla de ajuste de Info. Copyright.



Nombre Del Artista	Introduzca el nombre del fotógrafo.
Nombre Copyright	Introduzca el nombre del titular del copyright.

Introducción de caracteres

1. Pulse el botón **INFO** para cambiar entre mayúsculas, minúsculas y símbolos.
2. Resalte un carácter utilizando $\Delta \nabla \langle \rangle$ y pulse el botón **OK** para introducirlo.
 - El carácter seleccionado aparecerá en la zona de introducción de caracteres (a).
 - Para eliminar un carácter, pulse el botón ✕ .
3. Para eliminar un carácter en la zona de introducción de caracteres (a), mueva el cursor utilizando los diales delantero y trasero.
 - Seleccione un carácter y pulse el botón ✕ para eliminarlo.
4. Cuando haya finalizado la introducción, seleccione **[End]** y pulse el botón **OK**.



a Zona de introducción de caracteres

b Teclas de movimiento del cursor

c Teclado

d Guía de operación

✎ La operación táctil también puede utilizarse para introducir caracteres y manipular de **a** a **d**.

Ajustes de Monitor/Sonido/Conexión

Desactivación de los controles táctiles (Ajustes pantalla táctil)

: **PASMB** /S&Q: **PASM**

Active o desactive los controles táctiles.

Menú

- **MENU** →  → 3. Monitor/Sonido/Conexión → Ajustes pantalla táctil

Apag.	Permite desactivar los controles táctiles.
Enc.	Permite activar los controles táctiles.







Brillo y tono del monitor(Ajuste de monitor)

: **PASMB** /S&Q: **PASM**

Ajuste la temperatura del color y el brillo del monitor. Esta opción se aplica en los modos de fotografía parada y de vídeo.

Menú

- **MENU** → **Y** → 3. Monitor/Sonido/Conexión → Ajuste de monitor

 (Temperatura del color)	<p>Ajuste la temperatura del color.</p> <p>Utilice el dial delantero o  para ajustar el eje "ámbar-azul". Al acercar el puntero () a A, se añadirá una tonalidad roja y, cuando se acerque a B, se añadirá una tonalidad azul.</p> <p>Utilice el dial trasero o  para ajustar el eje "verde-magenta". Al acercar el puntero () a G, se añadirá una tonalidad verde y, cuando se acerque a M, se añadirá una tonalidad magenta.</p>
 (Brillo)	<p>Ajuste el brillo. Seleccione una opción mediante .</p> <p>[-7] – [±0] – [+7]</p>

- Pulse el botón **INFO** para cambiar entre la temperatura de color y el brillo y defina cada elemento.
- Puede restablecer el ajuste manteniendo presionado el botón **OK**.
- En el modo **B**, el monitor utiliza el brillo seleccionado en **[Pantalla Bulb/Time.  "Configuración de los ajustes de BULB/TIME/COMP (Ajustes de BULB/TIME/COMP)" (P.286)**















Brillo y tono del visor (Ajuste de EVF)

 : **PASMB**  / **S&Q: PASM**

Permite ajustar el tono y el brillo del visor. La pantalla cambia al visor mientras se establecen estos ajustes.

Menú

- **MENU** →   → 3. Monitor/Sonido/Conexión → Ajuste de EVF

 (Temperatura del color)	<p>Ajuste la temperatura del color.</p> <p>Utilice el dial delantero o   para ajustar el eje "ámbar-azul". Al acercar el puntero () a A, se añadirá una tonalidad roja y, cuando se acerque a B, se añadirá una tonalidad azul.</p> <p>Utilice el dial trasero o   para ajustar el eje "verde-magenta". Al acercar el puntero () a G, se añadirá una tonalidad verde y, cuando se acerque a M, se añadirá una tonalidad magenta.</p>
 (Brillo)	<p>[Luminancia Auto EVF apag.] / [Luminancia Auto EVF enc.]: El brillo del visor y el contraste del indicador se adaptan automáticamente a las condiciones de luz ambiental. Cambie el ajuste mediante  .</p> <p>[]: Ajuste el brillo. Seleccione una opción mediante  .</p> <p>[-7] – [±0] – [+7]</p> <p> El brillo no puede cambiarse si [Luminancia Auto EVF enc.] está seleccionado.</p>

- Pulse el botón **INFO** para cambiar entre la temperatura de color y el brillo y defina cada elemento.
- Puede restablecer el ajuste manteniendo presionado el botón **OK**.

Configuración del sensor de ojos (Ajustes de sensor de ojos)

: **PASMB** /S&Q: **PASM**

Puede especificar cómo desea que funcione la cámara al colocar el ojo en el visor.

Menú

• MENU →  → 3. Monitor/Sonido/Conexión → Ajustes de sensor de ojos

Cambio auto visor	<p>[Apag.]: La pantalla no cambia cuando mira al visor. Para cambiar la pantalla, pulse el botón .</p> <p>[Enc.]: El visor se enciende automáticamente al colocar el ojo en este.</p>
Comp. al cambiarse	<p>Elija qué desea que se visualice cuando la pantalla cambie automáticamente al visor.</p> <p>[Mant. pantalla]: La pantalla mostrada en el monitor se mostrará en el visor.</p> <p>[Pant. disparo]: El visor muestra la Live View aunque se haya mostrado la pantalla de reproducción o un menú en el monitor.</p>
Cuando monitor abierto	<p>[Operativo]: Cuando se establece [Cambio auto visor] en [Enc.] y mira por el visor, la pantalla no cambiará al visor si el monitor está abierto.</p> <p>[Inoperativo]: Si se ajusta [Cambio auto visor] en [Enc.] y mira por el visor, la pantalla no cambiará al visor si el monitor está abierto.</p>

 La pantalla de ajuste de **[EVF Cambio auto visor]** aparece al mantener pulsado el botón .

Desactivación del pitido de enfoque (🔊))

📷: **PASMB** 👤/S&Q: **PASM**

Desactive el pitido que se escucha cuando la cámara enfoca.

Menú

- MENU → 🗒️ → 3. Monitor/Sonido/Conexión → 🔊))

Enc.	Suena un pitido después de completar las operaciones de enfoque automático. El pitido suena solo cuando la cámara enfoca por primera vez usando [C-AF] .
Apag.	No suena un pitido después de las operaciones exitosas de enfoque automático.

🔊 Para activar el pitido de enfoque en modo silencioso, configure los ajustes **[Ajustes de silencio[🔊]]** (P.204).

Opciones de visualización del monitor externo (Ajustes HDMI)

: **PASMB** /S&Q: **PASM**

Elija la salida de la señal para los monitores externos conectados a través de HDMI. Ajuste la frecuencia, el tamaño de fotograma de vídeo y otros ajustes en función de las especificaciones del monitor.





Menú

• MENU →  → 3. Monitor/Sonido/Conexión → Ajustes HDMI

Tam. Salida	<p>Elija el tipo de salida de la señal al conector HDMI.</p> <p>[C4K]: La señal se emite en formato de cine digital 4K (4096 × 2160).</p> <p>[4K]: Si es posible, la señal se emite en 4K (3840 × 2160).</p> <p>[1080p]: Si es posible, la señal se emite en Full HD (1080p).</p> <p>[720p]: Si es posible, la señal se emite en HD (720p).</p>
Encuadre salida	<p>Elija la frecuencia de la señal en función de si el dispositivo admite NTSC o PAL.</p> <p>[Pri. 60p]: Frecuencia para zonas con NTSC.</p> <p>[Pri. 50p]: Frecuencia para zonas con PAL.</p>

 **[Encuadre salida]** no puede cambiarse mientras la cámara está conectada a un dispositivo a través de HDMI.

 El sonido no se reproducirá salvo que el dispositivo conectado sea compatible con el formato de sonido.

 Puede configurar las opciones detalladas para cuando se emiten señales a un dispositivo HDMI en modos /S&Q.  "Salida HDMI ( Salida HDMI)" (P304)

Elección de un modo de conexión USB (Ajustes USB)

 : **PASMB**  / **S&Q: PASM**

Elija cómo funciona la cámara cuando se conecta a dispositivos externos a través de USB.

Menú

• MENU →  → 3. Monitor/Sonido/Conexión → Ajustes USB

Modo USB

[Seleccionar]: El menú de selección del modo de conexión aparece cada vez que se conecta un cable USB.

[Guardado]: La cámara funciona como un dispositivo de guardado externo. Los datos en la tarjeta de memoria de la cámara se pueden copiar al ordenador.

[MTP]: Las imágenes de la tarjeta de memoria se pueden ver o copiar en el ordenador utilizando software informático (P.456).

[Webcam]: La cámara puede conectarse a un ordenador y utilizarse como webcam para reuniones online y retransmisiones en directo (P.459). No se necesitan controladores ni aplicaciones adicionales. Puede transmitir al ordenador los datos de vídeo y audio captados por la cámara simplemente conectando los dos dispositivos mediante USB (transmisión por USB).

[ RAW]: Al usar controles de ordenador disponibles a través de OM Workspace, procese imágenes usando el motor de procesamiento de imágenes de alta velocidad de la cámara.

Para más información, consulte "[Conexión de la cámara para el procesamiento RAW de alta velocidad \(!\[\]\(6a9b39b98eb945faa14c645ec99e4eaa_img.jpg\) RAW\)](#)" (P.458).



[USB PD]: Seleccione esta opción cuando la cámara no empieza a alimentarse automáticamente al conectarse a un dispositivo compatible con USB PD. En la mayor parte de los casos, no es necesario seleccionar esta opción.

Fuente alim. de USB

Escoja si desea que la cámara reciba alimentación al conectarla a un ordenador a través de USB.

[Sí]: La cámara recibirá alimentación cuando se conecte a un ordenador a través de USB.

[No]: La cámara no recibirá alimentación cuando se conecte a un ordenador a través de USB.

 Cuando conecte la cámara a un ordenador a través de USB con **[Guardado]**, **[MTP]**, **[Webcam]**, o **[ RAW]** seleccionado, podrá utilizar la cámara mientras esta recibe alimentación.

Ajustes de Batería/Reposo

Visualización del estado de la batería

( Estado de batería)

: **PASMB** /S&Q: **PASM**

Vea el estado de las baterías insertadas en la cámara.

Menú

- MENU →  → 5. Batería/Reposo →  Estado de batería

ⓘ Algunos elementos no se visualizan cuando la cámara recibe alimentación del adaptador USB-CA o de un dispositivo USB compatible con USB PD.

Cambio de la visualización del nivel de la batería durante la grabación de vídeos

(  **Mostrar patrón**)

: **PASMB** /S&Q: **PASM**

Elija un formato para la visualización del nivel de la batería. El nivel de batería puede visualizarse en forma de porcentaje o en forma de cantidad de tiempo de grabación restante.

ⓘ La visualización del tiempo de grabación solo sirve de referencia.

Menú

• MENU →  → 5. Batería/Reposo →   **Mostrar patrón**

% El nivel de la batería aparece en forma de porcentaje.

min El nivel de batería se muestra en forma de tiempo de grabación restante. En el modo , el nivel de batería se muestra sólo durante la grabación de vídeos.

Atenuación de la luz de fondo (Retroiluminación LCD)

: **PASMB** /S&Q: **PASM**

Elija el período de tiempo antes de que la retroiluminación del monitor se atenúe cuando no se realicen operaciones. Atenuar la retroiluminación reduce el consumo de la batería.

Menú

- **MENU** →   5. Batería/Reposo →  Retroiluminación LCD

8 seg / 30 seg / 1 min	La luz de fondo del monitor se atenúa una vez transcurrido el tiempo especificado.
Hold	La luz de fondo del monitor no se atenúa.

Ajuste de las opciones de reposo (ahorro de energía) (Modo reposo)

: **PASMB** /S&Q: **PASM**

Elija el retraso antes de que la cámara entre en modo reposo cuando no se realicen operaciones. En el modo reposo, las operaciones de la cámara se suspenden y el monitor se apaga.

Menú

- MENU →   5. Batería/Reposo → Modo reposo

Apag.	La cámara no accede al modo reposo.
1min / 3min / 5min	La cámara accede al modo reposo una vez transcurrido el tiempo especificado.

- La operación normal se puede restaurar presionando el botón de disparo hasta la mitad.

ⓘ La cámara no accederá al modo reposo en las situaciones siguientes.

- Mientras una exposición múltiple esté en curso, mientras esté conectado a un dispositivo HDMI, a un teléfono inteligente mediante Wi-Fi, a un ordenador mediante Wi-Fi o USB, a un control remoto de manera inalámbrica o mientras está recibiendo alimentación a través de USB.

Ajuste de las opciones del temporizador de apagado (Temporiz. apagado)

: **PASMB** /S&Q: **PASM**

La cámara se apagará automáticamente si no se realiza ninguna operación durante un tiempo definido después de haber cambiado al modo reposo. Esta opción se utiliza para elegir el retraso antes de que la cámara se apague automáticamente.

Menú

• MENU →   5. Batería/Reposo → Temporiz. apagado

Apag.	La cámara no se apaga automáticamente.
5 min / 30 min / 1 h / 4 h	La cámara se apaga una vez transcurrido el tiempo especificado.

 Para reactivar la cámara después de que se haya apagado automáticamente, encienda la cámara con la palanca **ON/OFF**.

Reducción del consumo de energía (Modo reposo rápido)

 : **PASMB**  /S&Q: **PASM**

Reduzca más el consumo de energía durante la toma de imágenes mediante el visor. El retardo antes de que se desactive la luz de fondo o la cámara entre en el modo de reposo puede reducirse.

 El ahorro de energía no está disponible:

- durante la fotografía Live View, mientras el visor está encendido, mientras la fotografía con exposición múltiple o con temporizador de intervalo está en curso, mientras está conectado a un dispositivo HDMI, mientras está conectándose a un teléfono inteligente o a un ordenador mediante Wi-Fi, o mientras está activado el Bluetooth.

Menú

- **MENU** →   5. Batería/Reposo → **Modo reposo rápido**

Activación del Modo reposo rápido

1. Utilice $\Delta \nabla$ para seleccionar **[Modo reposo rápido]** y pulse el botón **OK**.

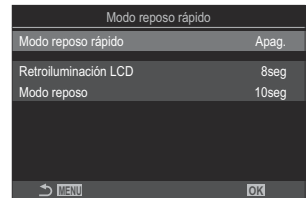

Pantalla de ajuste del modo reposo rápido

2. Resalte **[Enc.]** usando los botones $\Delta \nabla$ y pulse el botón **OK**.

Apag.	La cámara no accede al modo de ahorro de energía.
Enc.	La cámara accede rápidamente al modo de ahorro de energía. Cuando el ahorro de energía esté activado y se muestre el panel de control súper (P.46), se mostrará "ECO" en el monitor.

3. Volverá a mostrarse la pantalla de ajuste de Modo reposo rápido.

Configuración del Modo reposo rápido

1. Configure las opciones.

- Pulse Δ ∇ para seleccionar un elemento y pulse el botón **OK** para visualizar el menú de ajuste.
- Una vez configuradas las opciones, pulse el botón **OK** para regresar a la pantalla de ajuste de Modo reposo rápido.

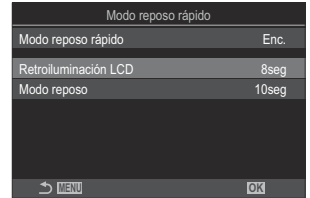

Retroiluminación LCD	Elija el período de tiempo antes de que la retroiluminación del monitor se atenúe cuando no se realicen operaciones. [3seg] / [5seg] / [8seg]
Modo reposo	Elija el retraso antes de que la cámara entre en modo reposo cuando no se realicen operaciones. [3seg] / [5seg] / [8seg] / [10seg] / [15seg] / [30seg] / [1min]

- Cuando el ahorro de energía esté activado y se muestre el panel de control súper (P.46), se mostrará "ECO" en el monitor.

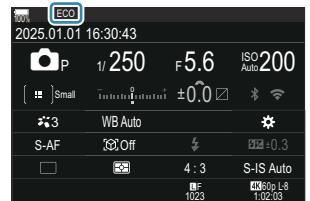

Ajustes de Rest./Reloj/Idioma/Otros

Restauración de valores predeterminados (Restablecer/Iniciar ajustes)

: **PASMB** /S&Q: **PASM**

Restablezca los ajustes predeterminados de fábrica de la cámara. Puede optar por restaurar casi todos los ajustes o solo los que estén relacionados directamente con la fotografía.

Menú

- **MENU** →  → 6. Rest./Reloj/Idioma/Otros → Restablecer/Iniciar ajustes

Restablecer ajustes de disparo	Permite restablecer solamente los ajustes relacionados con la fotografía.
Iniciar todos los ajustes	Restablezca todos los ajustes con algunas excepciones, como el reloj y el idioma.

 Consulte "[Ajustes predeterminados](#)" (P504) para obtener información acerca de los ajustes restablecidos.

 Los ajustes pueden guardarse mediante OM Workspace o OM Image Share. Para obtener más información, visite nuestro sitio web.

Ajuste del reloj de la cámara (Ajustes de 🕒)

📷: **PASMB** 📷/S&Q: **PASM**

Permite definir el reloj de la cámara.

Menú

- MENU → 🏠 → 6. Ajustes de Rest./Reloj/Idioma/Otros → 🕒

🕒	Defina la fecha, la hora y el formato de fecha. Utilice los botones ◀▶ para realzar elementos y los botones ▲▼ para cambiar el elemento resaltado.
Zona horaria	Defina la zona horaria y el horario de verano. Utilice los botones ▲▼ para cambiar la zona horaria. Si pulsa el botón INFO podrá definir el horario de verano. Se activará y desactivará cada vez que pulse el botón INFO .

Selección de un idioma (🗨️)

📷: **PASMB** 📺/S&Q: **PASM**

Escoja un idioma para los menús de la cámara y la información sobre herramientas.

Menú

- MENU → 📷 → 6. Rest./Reloj/Idioma/Otros → 🗨️

Calibración del indicador de nivel (Ajuste de nivel)

: **PASMB** /S&Q: **PASM**

Corrija la desviación en el indicador de nivel. Calibre el nivel si cree que no está nivelado o a plomo correctamente.

Menú

• **MENU** →   → 6. Rest./Reloj/Idioma/Otros → **Ajuste de nivel**

Rest.	Restablece el medidor a los ajustes predeterminados de fábrica.
Ajustar	Elija el punto de referencia (cero). Calibre el indicador de nivel tras colocar la cámara adecuadamente.

Comprobación del procesamiento de imágenes (Mapeo Píx.)

: **PASMB** /S&Q: **PASM**

Compruebe el sensor de imágenes y las funciones de procesamiento de imágenes de manera simultánea. Para obtener los mejores resultados, finalice la toma de imágenes y la reproducción y espere al menos un minuto antes de realizar el mapeo de píxeles.

- ⓘ Asegúrese de realizar la comprobación de nuevo si apaga la cámara accidentalmente mientras se está realizando la comprobación.

Menú

- **MENU** →  → 6. Rest./Reloj/Idioma/Otros → Mapeo Píx.

Visualización de la versión del firmware (Versión de firmware)

: **PASMB** /S&Q: **PASM**

Permite ver las versiones de firmware de la cámara y los objetivos u otros periféricos conectados actualmente. Puede que necesite esta información cuando se ponga en contacto con el servicio de atención al cliente o actualice el firmware.

Menú

- **MENU** →  → 6. Rest./Reloj/Idioma/Otros → Versión de firmware

Visualización de certificados (Certificación)

: **PASMB** /S&Q: **PASM**

Visualice los certificados de cumplimiento de algunas de los estándares que cumple la cámara.

Menú

- **MENU** → **ȳ** → 6. Rest./Reloj/Idioma/Otros → **Certificación**

Conexión de la cámara a dispositivos externos

Conexión a dispositivos externos

Pueden realizarse un número de tareas conectando la cámara a un dispositivo externo como, por ejemplo, un ordenador o teléfono inteligente.

Precauciones a la hora de utilizar Wi-Fi y Bluetooth®

Desactive la conexión **Bluetooth®** en países, regiones o ubicaciones donde su uso esté prohibido.

La cámara está equipada con LAN inalámbrica y **Bluetooth®**. El uso de estas funciones en países fuera de la región de compra puede infringir la normativa inalámbrica local.

Algunos países y regiones pueden prohibir la adquisición de los datos de ubicación antes del permiso gubernamental. En algunas zonas de ventas, la cámara puede enviarse, por tanto, con las visualizaciones de datos de ubicación deshabilitadas.

Cada país y región tiene su propia legislación y normativa. Compruébelas antes de viajar y téngalas en cuenta en el extranjero. Nuestra empresa no asume ninguna responsabilidad por cualquier fallo por parte del usuario en materia de cumplimiento de la normativa y la legislación local.

Desactive la conexión Wi-Fi en aviones y en otras ubicaciones donde su uso esté prohibido.

 ["Desactivación de la comunicación inalámbrica de la cámara \(Modo Avión\)" \(P.440\)](#)

- ① Las transmisiones inalámbricas son susceptibles de interceptación por terceros. Utilice las funciones inalámbricas teniendo esto presente.
- ① El transmisor inalámbrico está colocado en la empuñadura de la cámara. Manténgalo lo más lejos posible de objetos metálicos. Además, la intensidad de la señal puede reducirse si la parte de agarre está sujeta o cubierta.
- ① Al transportar la cámara en una bolsa u otro recipiente, tenga en cuenta que el contenido del objeto contenedor o los materiales que lo componen pueden interferir con la transmisión inalámbrica, lo que puede evitar que la cámara se conecte a un teléfono inteligente.
- ① Las conexiones Wi-Fi pueden contribuir al agotamiento de las baterías. Es posible que pierda la conexión durante su uso si el nivel de las baterías es bajo.
- ① Dispositivos como microondas, hornos y teléfonos inalámbricos que generan emisiones de radiofrecuencia, campos magnéticos o electricidad estática pueden ralentizar o interferir con la transmisión inalámbrica de los datos.
- ① Algunas funciones LAN inalámbricas no estarán disponibles cuando el interruptor de protección contra escritura de la tarjeta de memoria esté colocado en la posición "LOCK".

Desactivación de la comunicación inalámbrica de la cámara (Modo Avión)

: **PASMB** /S&Q: **PASM**

Desactive las funciones inalámbricas (Wi-Fi/**Bluetooth**®).

Menú

• **MENU** →   4. Wi-Fi/Bluetooth → **Modo Avión**

Apag.	La comunicación inalámbrica está activada.
Enc.	La comunicación inalámbrica está desactivada. No puede utilizarla hasta que cambie el ajuste a [Apag.] .  aparece al seleccionar [Enc.] .

 La comunicación con el Gestor inalámbrico de ondas de radio FC-WR es posible aunque seleccione **[Enc.]**.

Conexión de la cámara a un teléfono inteligente

Conexión a teléfonos inteligentes

Utilice la conexión LAN inalámbrica (Wi-Fi) de la cámara y la conexión **Bluetooth**® para conectarse a un teléfono inteligente, donde podrá usar la aplicación especial para disfrutar de todas las características de la cámara antes y después de cada disparo. Después de establecer una conexión, podrá descargar y tomar fotografías de forma remota, además de añadir información de posición a las imágenes.

- El funcionamiento de esta característica no está garantizado en todos los teléfonos inteligentes.

Cosas que puede hacer con la aplicación especificada, OM Image Share

- **Descargar imágenes de la cámara al teléfono inteligente**

Descargue imágenes marcadas para uso compartido ([P.328](#)) a su teléfono inteligente.

También puede usar el teléfono inteligente para seleccionar imágenes y descargarlas de la cámara.

- **Disparo remoto mediante un teléfono inteligente**

Puede utilizar la cámara de forma remota y disparar usando un teléfono inteligente.

- **Procesar imágenes preciosas**

Use los controles intuitivos para aplicar efectos impresionantes en las imágenes descargadas del teléfono inteligente.

- **Adición de etiquetas GPS a las imágenes de la cámara**

Puede añadir información de posición al tomar imágenes con la cámara utilizando la función de GPS del teléfono inteligente.

Visite nuestro sitio web para obtener más información.

Emparejamiento de la cámara y el teléfono inteligente (conexión del dispositivo)

Siga los pasos indicados a continuación para conectar los dispositivos por primera vez.



- Ajuste los parámetros de emparejamiento usando OM Image Share, no utilice la aplicación de configuración que forma parte del sistema operativo del teléfono inteligente.

1. Inicie la copia de la aplicación dedicada OM Image Share que ha instalado previamente en su teléfono inteligente.

2. Toque el icono  visualizado en la pantalla de espera de disparo.

 También puede realizar las siguientes operaciones.

Panel de control súper

-  

Menú

- MENU →  → 4. Wi-Fi/Bluetooth → Conexión del dispositivo

3. Seleccione [**Conexión del dispositivo**] y pulse el botón **OK**.

4. Siga la guía que aparece en pantalla para ajustar los parámetros de la conexión Wi-Fi/**Bluetooth**[®].



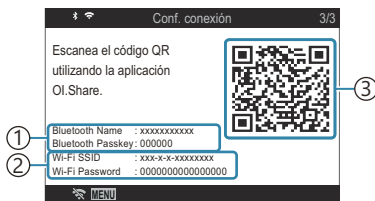

- En el monitor aparece el nombre local y la contraseña de la conexión **Bluetooth**, el SSID y la contraseña del Wi-Fi y un código QR.



- ① Nombre local de **Bluetooth**
- Contraseña de **Bluetooth**
- ② SSID del Wi-Fi
- Contraseña del Wi-Fi
- ③ Código QR

5. Toque el icono de cámara en la parte inferior de la pantalla de OM Image Share.

- Aparece la pestaña [**Configuración sencilla**].

- 6.** Siga las instrucciones que aparecen en pantalla en OM Image Share para escanear el código QR y ajustar los parámetros de la conexión.
- Si no puede escanear el código QR, siga las instrucciones que aparecen en pantalla en OM Image Share para ajustar los parámetros manualmente.
 - **Bluetooth**[®]: Para conectarse, seleccione el nombre local e introduzca la contraseña que aparece en el monitor de la cámara en el cuadro de diálogo de configuración del Bluetooth en OM Image Share.
 - Wi-Fi: Para conectarse, introduzca el SSID y la contraseña que aparecen en el monitor de la cámara en el cuadro de diálogo de ajustes del Wi-Fi en OM Image Share.
 -  en la pantalla se iluminará en verde una vez completado el emparejamiento.
 - El icono de  indica el estado **Bluetooth**[®] tal como se muestra a continuación:
 - : La cámara está emitiendo señal inalámbrica.
 - : Se ha establecido la conexión inalámbrica.
- 7.** Para finalizar la conexión Wi-Fi, pulse **MENU** en la cámara o toque  **MENU** en la pantalla del monitor.
- También puede apagar la cámara y finalizar la conexión OM Image Share.
 - Con los ajustes predeterminados, la conexión **Bluetooth**[®] se mantiene activa incluso después de que finalice la conexión Wi-Fi, lo que le permite disparar remotamente con un teléfono inteligente. Para definir la cámara para que finalice también la conexión **Bluetooth**[®] cuando finalice la conexión Wi-Fi, ajuste **[Bluetooth]** en **[Apag.]**.

Configurar la seguridad de las conexiones del smartphone (📱 Seguridad de conexión)

Configura la seguridad de la conexión Wi-Fi con tu smartphone.

Menú

• MENU → ⓘ → 4. Wi-Fi/Bluetooth → 📱 Ajustes → 📱 Seguridad de la conexión

- ⚠ Si se establece en **[WPA2/WPA3]**, es posible que no se pueda conectar al smartphone a través de Wi-Fi. Si esto ocurre, establecer a **[WPA2]**.
- ⚠ Cuando se cambia la configuración, se puede cambiar tanto la contraseña de conexión Wi-Fi como la contraseña de conexión **Bluetooth®**.
- ⚠ Vuelva a conectarse al teléfono inteligente después de cambiar las contraseñas.
👉 "Emparejamiento de la cámara y el teléfono inteligente(conexión del dispositivo)" (P.442)

Ajuste de espera de la conexión inalámbrica cuando la cámara está encendida (Bluetooth)

Puede escoger si quiere que la cámara esté en espera de la conexión inalámbrica con el teléfono inteligente o el control remoto opcional cuando esté encendida.

☞ Complete el emparejamiento de la cámara y el teléfono inteligente o el control remoto opcional de antemano. No se puede seleccionar **[Bluetooth]** hasta que se haya completado el emparejamiento.

Menú

• MENU ➔ ȳ ➔ 4. Wi-Fi/Bluetooth ➔ Bluetooth



Apag.	La cámara no estará en espera de la conexión inalámbrica y la señal inalámbrica no se emitirá aunque la cámara está encendida.
☞ enc.	Cuando la cámara está encendida, emitirá señal inalámbrica y estará en espera de la conexión inalámbrica. Puede conectar la cámara y el teléfono inteligente mediante OM Image Share y disparar remotamente o transferir imágenes.
☞ í enc.	Al encender la cámara, empezará a transmitir señales inalámbricas y, si los dispositivos ya se han emparejado (P.465), quedará a la espera de la conexión desde un control remoto.

☞ Si el registro de seguimiento GPS está activado en la aplicación OM Image Share, los datos de ubicación descargados de la aplicación se añadirán a las imágenes tomadas mientras esté seleccionado **[☞ enc.]**.

Ajustes inalámbricos cuando la cámara está apagada (Apagar en espera)

Puede escoger si quiere que la cámara mantenga la conexión inalámbrica con el teléfono inteligente cuando esté apagada.

Menú

- MENU →  → 4. Wi-Fi/Bluetooth →  Ajustes → Apagar en espera

Seleccionar	Quando apague la cámara, se le pide que escoja si desea mantener la conexión inalámbrica con el teléfono inteligente.
Apag.	Si apaga la cámara, se interrumpe la conexión inalámbrica con el teléfono inteligente.
Enc.	Quando se apaga la cámara, la conexión con el teléfono inteligente permanece activa y el teléfono inteligente puede seguir usándose para descargar o visualizar las imágenes de la cámara.

"Seleccionar"

Si se escoge **[Seleccionar]** en **[Apagar en espera]**, aparece un cuadro de diálogo de confirmación antes de que la cámara se apague si se cumplen todas las condiciones siguientes:

- **[Apag.]** está seleccionado para el **[Modo Avión]**.
- La cámara está conectada actualmente a un teléfono inteligente (P.442)
- La tarjeta de memoria se ha introducido correctamente

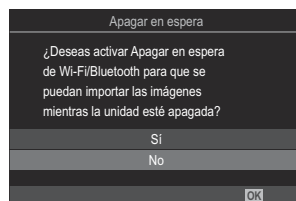

Sí	Apaga la cámara pero deja activa la conexión inalámbrica con el teléfono inteligente.
No	Apaga la cámara e interrumpe la conexión inalámbrica con el teléfono inteligente.

⚠ Si no se realizan operaciones un minuto después de que aparezca el cuadro de diálogo de confirmación, la cámara finaliza la conexión inalámbrica con el teléfono inteligente y se apaga automáticamente.

⚠ Si se deja activa, la conexión inalámbrica se interrumpe automáticamente si: La conexión se puede restablecer encendiendo la cámara.

- la conexión permanece inactiva durante 12 horas
- se extrae la tarjeta de memoria
- se reemplaza la batería
- se produce un error de carga durante la carga a bordo de la batería

🔊 Si se selecciona **[Enc.]** para **[Apagar en espera]**, es posible que la cámara no se encienda inmediatamente al colocar la palanca de **ON/OFF** en la posición de **ON**.

Transferencia de imágenes a un teléfono inteligente

Puede seleccionar imágenes en la cámara y cargarlas en un teléfono inteligente. También puede utilizar la cámara para seleccionar imágenes que desee compartir previamente.  "Selección de fotografías para uso compartido (Orden de compartir)" (P.328)

- Si está seleccionado **[Apag.]** o **[*í enc.]** para **[Bluetooth]** (P.445), seleccione **[* enc.]**.
- Si selecciona **[* enc.]** para **[Bluetooth]** (P.445) la cámara se pondrá en modo de espera, lista para una conexión inalámbrica.

1. Toque **[Importar fotos]** en OM Image Share en el teléfono inteligente.

 En función del teléfono inteligente, es posible que aparezca una pantalla de confirmación para la conexión Wi-Fi. Siga las instrucciones en pantalla para conectar el teléfono inteligente y la cámara.

- Aparecerá una lista de las imágenes de la cámara.

2. Seleccione las imágenes que quiera transferir y toque el botón Guardar.

- Cuando haya terminado de guardar, puede apagar la cámara desde el teléfono inteligente.
- Incluso si **[Bluetooth]** (P.445) está definido como **[Apag.]** o **[*í enc.]**, **[Importar fotos]** se puede utilizar iniciando **[Conexión del dispositivo]** en la cámara.

Carga automática de imágenes con la cámara apagada

Para configurar la cámara para que cargue automáticamente las imágenes a un teléfono inteligente mientras esté apagada:

- Marque las imágenes que desee compartir ([P.328](#))
- Active el reposo durante el apagado ([P.446](#)).
- Si está usando un dispositivo iOS, lance OM Image Share.

Cuando marque una imagen para compartir en la cámara y apague la cámara, se mostrará una notificación en OM Image Share. Cuando toque la notificación, las imágenes se transferirán automáticamente al teléfono inteligente.

Captura remota con un teléfono inteligente (Live View)

Puede disparar de forma remota operando la cámara con un teléfono inteligente mientras comprueba la Live View en la pantalla del teléfono.

- La cámara muestra la pantalla de conexión y todas las operaciones se realizan desde el teléfono inteligente.
- Si está seleccionado **[Apag.]** o **[* enc.]** para **[Bluetooth] (P.445)**, seleccione **[* enc.]**.
- Si selecciona **[* enc.]** para **[Bluetooth] (P.445)** la cámara se pondrá en modo de espera, lista para una conexión inalámbrica.

1. Inicie OM Image Share y toque **[Control Remoto]**.

2. Toque **[Live View]**.

3. Toque el botón de disparo para disparar.



- La imagen capturada se guarda en la tarjeta de memoria de la cámara.

🔊 Incluso si **[Bluetooth] (P.445)** está definido como **[Apag.]** o **[* enc.]**, **[Live View]** se puede utilizar iniciando **[Conexión del dispositivo]** en la cámara.

⚠ Las opciones de disparo disponibles están limitadas parcialmente.

Disparar a distancia con un teléfono inteligente (Disparador remoto)

Puede disparar remotamente operando la cámara con un teléfono inteligente (disparador remoto).



- Todas las operaciones están disponibles en la cámara. Además, puede tomar fotografías y grabar vídeos usando el botón de disparo que aparece en la pantalla del teléfono inteligente.
- Si está seleccionado **[Apag.]** o **[ enc.]** para **[Bluetooth] (P.445)**, seleccione **[ enc.]**.
- Si selecciona **[ enc.]** para **[Bluetooth] (P.445)** la cámara se pondrá en modo de espera, lista para una conexión inalámbrica.

1. Inicie OM Image Share y toque **[Control Remoto]**.

2. Toque **[Disparador remoto]**.

3. Toque el botón de disparo para disparar.

- La imagen capturada se guarda en la tarjeta de memoria de la cámara.

 Incluso si **[Bluetooth] (P.445)** está definido como **[Apag.]** o **[ enc.]**, **[Disparador remoto]** se puede utilizar iniciando **[Conexión del dispositivo]** en la cámara.

Adición de la información de posición a las imágenes





Puede añadir información de posición al tomar imágenes con la cámara utilizando la función de GPS del teléfono inteligente.

- Si está seleccionado **[Apag.]** o **[📶 enc.]** para **[Bluetooth] (P.445)**, seleccione **[📶 enc.]**.
- Si selecciona **[📶 enc.]** para **[Bluetooth] (P.445)** la cámara se pondrá en modo de espera, lista para una conexión inalámbrica.

1. Antes de tomar imágenes con la cámara, inicie OM Image Share y active la función de adición de información de posición.

- Cuando se le solicite sincronizar los relojes del teléfono inteligente y la cámara, siga las guías de OM Image Share.

2. Tome imágenes con la cámara.

- Cuando sea posible añadir información de posición, se encenderá  en la pantalla de disparo. Cuando la cámara no pueda obtener información de posición,  parpadeará.
- Es posible que la cámara tarde un tiempo en estar lista para añadir información de posición una vez encendida o tras reanudarse del modo reposo.
- La información de posición se añadirá a las imágenes mientras se muestre  en la pantalla.
-  se visualizará en la pantalla al ver una imagen con información de posición.



 La información de posición no se añade a los vídeos.

3. Cuando haya acabado de tomar imágenes, desactive la función de adición de información de posición en OM Image Share.

Restablecimiento de los ajustes de conexión del teléfono inteligente (Ajustes de rest.)

Puede restablecer los ajustes predeterminados de conexión del teléfono inteligente.

Menú

• MENU →  → 4. Wi-Fi/Bluetooth →  Ajustes → Ajustes de rest. 

 Se restablecerán los siguientes elementos del menú.

-  [Seguridad de la conexión](#) (P.444) /  [Contraseña de conexión](#) (P.454) / [Contraseña de conexión](#) (P.446)

 Antes de conectarse a un teléfono inteligente, deberá volver a emparejar los dispositivos (P.442).

Modificación de la contraseña (📱 Contraseña de conexión)

Para cambiar las contraseñas de Wi-Fi/**Bluetooth**®:

Menú

• MENU → ⓘ → 4. Wi-Fi/Bluetooth → 📱 Ajustes → 📱 Contraseña de conexión

1. Pulse el botón Ⓞ siguiendo las instrucciones de la guía en pantalla.
 - Se definirá una nueva contraseña.

🔗 Puede cambiar la contraseña para la conexión Wi-Fi y la contraseña para la conexión **Bluetooth**®.

🔗 Vuelva a conectarse al teléfono inteligente después de cambiar las contraseñas. 📱

["Emparejamiento de la cámara y el teléfono inteligente\(conexión del dispositivo\)" \(P.442\)](#)

Conexión a ordenadores por USB

Instalación del software

Instale el software siguiente para acceder a la cámara mientras está conectada directamente al ordenador a través de un cable USB.

OM Workspace

Esta aplicación del ordenador se utiliza para descargar, visualizar y administrar fotografías y vídeos grabados con la cámara. Cuando se editan datos RAW en OM Workspace, se ha habilitado el procesamiento de alta velocidad con el motor de la cámara. También puede usarse para actualizar el firmware de la cámara. El software puede descargarse de nuestra página web. Al descargar el software, tendrá que proporcionar el número de serie de la cámara.

Siga las instrucciones en pantalla para instalar el software. Los requisitos del sistema y las instrucciones de instalación están disponibles en nuestro sitio web.

Copia de imágenes al ordenador (Guardado/MTP)

Cuando se conecta a un ordenador, la cámara puede funcionar como dispositivo de guardado externo prácticamente de la misma forma que un disco duro u otro dispositivo de guardado. Los datos pueden copiarse de la cámara al ordenador.

1. Después de confirmar que la cámara está apagada, conéctela al ordenador usando el cable USB.

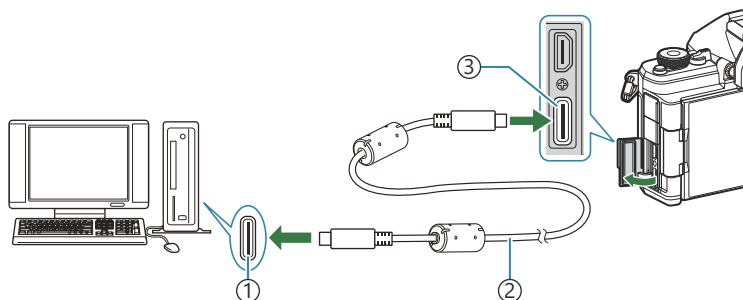

- ① Puerto USB
- ② Cable USB (suministrado)
- ③ Conector USB

- Las ubicaciones de los puertos USB varían entre un ordenador y otro. Consulte la documentación proporcionada con el ordenador para obtener información sobre los puertos USB.
- Si el puerto USB del ordenador es un puerto de Tipo A, utilice el cable CB-USB11 opcional.

2. Encienda la cámara.

- La cámara mostrará un mensaje pidiéndole que identifique el dispositivo al que se conecta el cable USB.
- Si no se muestra el mensaje, seleccione **[Seleccionar]** para **[Modo USB] (P.422)**.
- Si las baterías tienen muy poca carga, la cámara no mostrará un mensaje al conectarse a un ordenador. Asegúrese de que estén cargadas.

3. Resalte **[Almacenamiento]** o **[MTP]** con Δ ∇ y pulse el botón **OK**.

[Guardado]: La cámara funciona como un lector de tarjetas.

[MTP]: La cámara funciona como un dispositivo portátil.

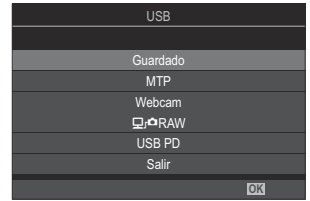

4. La cámara se conectará al ordenador como un dispositivo de guardado nuevo.

- ⚠ La transferencia de datos no se garantiza en los siguientes entornos, aunque su ordenador esté equipado con un puerto USB.
 - Ordenadores con puerto USB añadido mediante una tarjeta de ampliación, etc., ordenadores sin SO instalado de fábrica u ordenadores de fabricación casera.
- ⚠ Las funciones de la cámara no pueden usarse mientras la cámara esté conectada al ordenador.
- ⚠ Si el ordenador no detecta la cámara, desconecte el cable USB y vuelva a conectarlo.
- ⚠ Al seleccionar **[MTP]** los vídeos de más de 4 GB no se podrán copiar en el ordenador.

Conexión de la cámara para el procesamiento RAW de alta velocidad (RAW)

Cuando edite datos RAW con la cámara y el ordenador conectados, el procesamiento resultará más rápido que cuando se realiza solo con el ordenador.

1. Después de confirmar que la cámara está apagada, conéctela al ordenador usando el cable USB.
 - La cámara mostrará un mensaje pidiéndole que identifique el dispositivo al que se conecta el cable USB.
 - Si no se muestra el mensaje, seleccione **[Seleccionar]** para **[Modo USB]** (P.422).
 - Si las baterías tienen muy poca carga, la cámara no mostrará un mensaje al conectarse a un ordenador. Asegúrese de que estén cargadas.



3. Resalte **[RAW]** con los botones Δ ∇ y pulse el botón **OK**.



4. Inicie la copia de OM Workspace instalada en el ordenador.
5. Elija la imagen que desee procesar.
 - Solo pueden seleccionarse imágenes tomadas con las siguientes cámaras: OM-1 Mark II / OM-1 / OM-3 (a partir de enero de 2025)
 - No puede escoger imágenes de la tarjeta SD de la cámara conectada.
6. Procese las imágenes RAW.
 - Pueden realizarse ajustes en los parámetros de suavizado disponibles en la cámara y procesarse las imágenes RAW según corresponda.
 - Las copias procesadas se guardarán en formato JPEG.
 - La edición RAW no está disponible cuando hay dos o más cámaras conectadas.
 - Consulte la ayuda en línea para obtener más información sobre el uso del software.

Utilización de la cámara como webcam (Webcam)

La cámara puede conectarse a un ordenador y utilizarse como webcam para reuniones online y retransmisiones en directo. No se necesitan controladores ni aplicaciones adicionales. Puede transmitir al ordenador los datos de vídeo y audio captados por la cámara simplemente conectando los dos dispositivos mediante USB (transmisión por USB).

1. Compruebe que la cámara está apagada y gire el /  dial a .



2. Conecta la cámara al ordenador

 Las ubicaciones de los puertos USB varían entre un ordenador y otro. Consulte la documentación proporcionada con el ordenador para obtener información sobre los puertos USB.

3. Encienda la cámara.



 Si no se visualiza en la pantalla, escoja **[Seleccionar]** para **[Modo USB]** (P.422).

 Si las baterías tienen muy poca carga, la cámara no mostrará un mensaje al conectarse a un ordenador. Asegúrese de que estén cargadas.







4. Resalte **[Webcam]** usando los botones   y pulse el botón **OK**.

- La cámara pasará al modo de disparo.
- Se visualizará el icono .
- Ajuste el brillo y el enfoque manipulando la cámara.

5. En el PC, inicie la aplicación deseada de conferencia web o de servicio de transmisión. Seleccione el nombre del modelo de la cámara conectada en los ajustes del dispositivo para la aplicación.

- Se iniciará la transmisión de vídeo y audio.
- El vídeo se transmitirá con una resolución de vídeo (1280×720).
- Cuando **[Frecuencia]** se fija en **[60p]**, **[30p]** o **[24p]** para  , el vídeo se transmite en **[30p]**. Cuando está definida en **[50p]** o **[25p]**, el vídeo se transmite con **[25p]**.

 La cámara puede utilizarse como webcam aunque no haya ninguna tarjeta insertada.

- 🔊 Si hay un micrófono externo conectado, se transmitirá el audio captado por el micrófono.
- 🔊 Si se selecciona **[Sí]** para **[Fuente alim. de USB]**, desde el PC se suministra alimentación USB a la cámara mientras se utiliza como webcam.
- ⚠ El vídeo y el audio no pueden transmitirse al ordenador si:
 - se ha seleccionado una opción distinta de  para el dial //S&Q, o si se está visualizando la pantalla de reproducción o la pantalla de menús.En función de la aplicación que se esté utilizando, la realización de estas operaciones puede interrumpir temporalmente la transmisión de vídeo y audio.
- ⚠ Se aplican las siguientes restricciones mientras se transmite vídeo y audio a un ordenador.
 - La fotografía y la grabación de vídeo no están disponibles.
 -  No se pueden configurar los ajustes de calidad del vídeo.
 -  **Modo Fotografía** (P.241) está fijado en **[Igual que .**
- ⚠ La exposición y otros ajustes de la cámara no pueden cambiarse en el ordenador.

Encendido de la cámara por USB (USB PD)

Las baterías móviles o los adaptadores de CA USB que cumplen el estándar (USB PD) de USB Power Delivery pueden utilizarse para encender la cámara. El dispositivo debe reunir las siguientes características:

Estándar: Debe cumplir el protocolo estándar USB Power Delivery (USB PD)

Salida: Debe tener una salida nominal de 27 W (9 V 3 A, 15 V 2 A o 15 V 3 A) o superior.

1. Después de confirmar que la cámara está apagada, utilice el cable USB para conectarla al dispositivo.

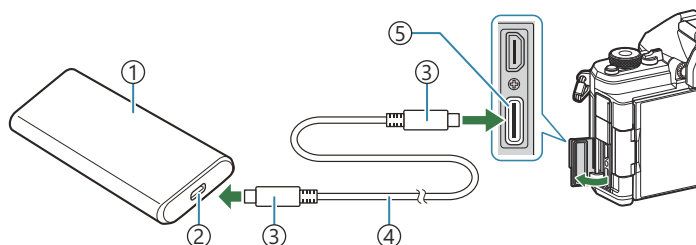

- ① Batería móvil u otros dispositivos USB
- ② Puerto USB
- ③ Conector USB tipo C
- ④ Cable USB
- ⑤ Conector USB

- El método utilizado para la conexión varía en función del dispositivo. Consulte la documentación proporcionada con el dispositivo para obtener más información.
- Es posible que sea incapaz de utilizar USB Power Delivery (USB PD) con algunos dispositivos USB. Consulte el manual suministrado con el dispositivo USB.

2. Encienda la cámara.

- La cámara extraerá energía del dispositivo USB conectado.
- Si la cámara muestra un mensaje solicitándole identificar el dispositivo al que está conectado el cable USB, seleccione **[USB PD]**.
- Si las baterías tienen muy poca carga, la pantalla permanecerá en blanco cuando la cámara se conecte al dispositivo USB. Asegúrese de que estén cargadas.
- Se mostrará USB  la cámara esté alimentándose del dispositivo USB.

Uso del control remoto

Nombres de partes

RM-WR2 (opcional)

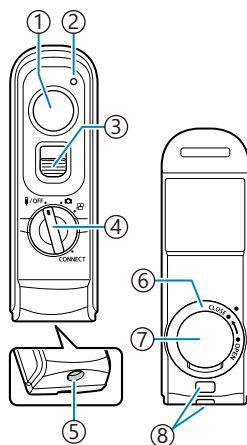

- ① Botón de disparo
- ② Indicador de transferencia de datos
- ③ Bloqueo del botón de disparo
- ④ Modo dial (OFF / / / CONNECT)
- ⑤ Conector del cable
- ⑥ Tapa del compartimento de la batería
- ⑦ Tapa del compartimento para la batería
- ⑧ Ojal para correa

⚠ El mando a distancia opcional RM-WR1 no puede utilizarse con esta cámara.

Conexión inalámbrica

Para efectuar la conexión inalámbrica, primero debe emparejar la cámara y el control remoto.

Menú

- **MENU** → → 4. Wi-Fi / Bluetooth → Aj. obturador inalámbrico

Comenzar emparejamiento	Siga las instrucciones en pantalla. Una vez completado el emparejamiento, [Bluetooth] se definirá en [* enc.] .
Eliminar emparejamiento	Si selecciona [Sí] y pulsa el botón OK , el dispositivo emparejado se eliminará.

1. Seleccione **[Comenzar emparejamiento]** y pulse el botón **OK**.

2. Cuando se muestre un mensaje indicando que **el emparejamiento está en curso**, gire el dial de modo del control remoto hacia **CONNECT** y manténgalo en esta posición.

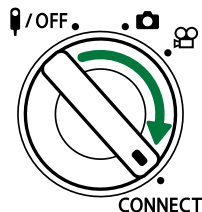
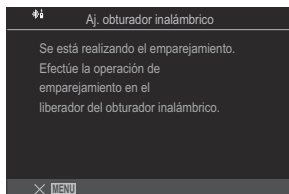

- El emparejamiento se inicia cuando se mantiene durante 3 segundos. Manténgalo en posición **CONNECT** hasta completar el emparejamiento. Si gira el dial de modo antes de completarlo, el indicador de transferencia de fecha parpadeará rápidamente.
- El indicador de transferencia de fecha se ilumina al iniciar el emparejamiento.

3. Cuando se muestre un mensaje indicando que se ha completado el emparejamiento, pulse el botón **OK**.
- Se muestra la versión del firmware del mando a distancia.

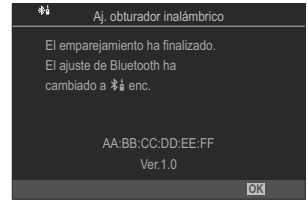



- El indicador de transferencia de datos se apagará una vez completado el emparejamiento.
 - **[Bluetooth]** (P.445) se definirá automáticamente como **[sí enc.]** una vez completado el emparejamiento.
- ⚠ Si gira el dial de modo del control remoto o pulsa el botón **MENU** de la cámara antes de que se muestre el mensaje de finalización del emparejamiento, este proceso finalizará. La información del dispositivo emparejado se restablecerá. Empareje los dispositivos de nuevo.
- ⚠ Si gira el dial de modo de un control remoto que actualmente no se encuentra emparejado hacia **CONNECT** y lo mantiene en esa posición durante 3 segundos o cuando el emparejamiento falle, se restablecerá la información de emparejamiento de conexiones anteriores. Empareje los dispositivos de nuevo.

Eliminar emparejamiento

1. Seleccione **[Eliminar emparejamiento]** y pulse el botón **OK**.
 2. Seleccione **[Sí]** y pulse el botón **OK**.
- ⚠ Una vez emparejada la cámara con un control remoto, deberá ejecutar **[Eliminar emparejamiento]** para restablecer la información del emparejamiento antes de emparejar la cámara con un control remoto nuevo.

Toma de imágenes desde el control remoto

: **PASMB** /S&Q: **PASM**

Antes de establecer una conexión inalámbrica entre la cámara y el control remoto, confirme que se ha seleccionado [ **enc.**] para **[Bluetooth]** (P.445). Cuando está definido como [ **enc.**],  aparecerá en la pantalla y la cámara estará en espera para la comunicación inalámbrica con el control remoto en cuanto se encienda.

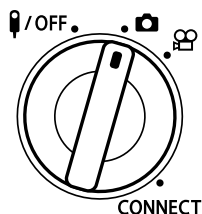

1. Gire el dial de modo del control remoto hacia  o .

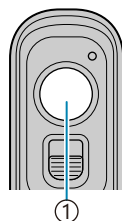

2. Pulse el botón de disparo del control remoto para tomar imágenes.



① Botón de disparo

- Cuando el dial de modo del control remoto esté definido en  (modo de fotografía parada): Cuando pulse ligeramente el botón de disparo del control remoto hacia la primera posición (pulse el botón de disparo hasta la mitad), se mostrará la marca de confirmación de AF (●) y un marco verde (Objetivo AF) en la localización del enfoque.
- Cuando se defina el dial de modo del control remoto en  (modo de grabación de vídeo): Cuando pulse el botón de disparo del control remoto, se iniciará la grabación de vídeo. Pulse el botón de disparo del control remoto de nuevo para detener la grabación de vídeo.

Indicador de transferencia de datos del control remoto

Se ilumina una vez	La operación efectuada con el control remoto se envía a la cámara correctamente.
Parpadea rápidamente (1 segundo)	La operación efectuada con el control remoto no se envía a la cámara correctamente. Acorte la distancia entre la cámara y el control remoto. Si no se soluciona el problema, compruebe el ajuste de la cámara.
Parpadea rápidamente (3 segundos)	Existe un problema relacionado con el emparejamiento de la cámara y el control remoto. Empareje los dispositivos de nuevo.
No se ilumina	Es posible que esto suceda en las siguientes situaciones. <ul style="list-style-type: none">• Si la pila del control remoto está agotada.• Si el dial de modo del control remoto está en posición OFF.• Si la cámara y el control remoto están conectados mediante un cable

- ① Aunque **[Bluetooth]** (P.445) esté definido como **[* enc.]**, puede conectar la cámara a un teléfono inteligente iniciando **[Conexión del dispositivo]** en la cámara.
No obstante, no podrá controlar la cámara desde el control remoto si está conectada a un teléfono inteligente.
- ① No podrá emparejar dispositivos ni capturar imágenes de manera remota con el **[Modo Avión]** (P.440) definido como **[Enc.]**.
- ① La cámara no entrará en modo reposo cuando haya un control remoto conectado de manera inalámbrica.
- ① Si gira el dial de modo del control remoto hacia la posición **OFF**, la cámara accederá al modo de reposo de acuerdo con el ajuste de **[Modo reposo]** (P.427).
La cámara no cambiará al modo de reposo cuando se haya seleccionado **[* enc.]** para **[Bluetooth]** (P.445) a menos que el dial de modo del control remoto esté en la posición **OFF**.
- ① Si acciona el control remoto con la cámara en modo reposo, es posible que esta tarde más tiempo en reanudar su funcionamiento.
- ① La cámara no puede controlarse desde el control remoto mientras se está activando desde el modo reposo. Accione el control remoto una vez que la cámara haya reanudado su funcionamiento.
- ① Gire el dial de modo del control remoto hacia la posición **OFF** cuando haya acabado de utilizar el control remoto.

Dirección MAC del control remoto

La dirección MAC del control remoto está impresa en la tarjeta de garantía suministrada con el control remoto.

Precauciones de uso del control remoto

- No tire de la cubierta del compartimiento de la batería ni lo utilice para girar la tapa de este.
- No perforo las pilas con objetos puntiagudos.
- Compruebe que la tapa del compartimiento de la batería no presente objetos extraños antes de cerrarla.

Conexión a televisores o pantallas externas mediante HDMI

Conexión a televisores o pantallas externas (HDMI)

Las imágenes pueden visualizarse en los televisores conectados a la cámara a través de HDMI. Utilice el televisor para mostrar las imágenes al público.

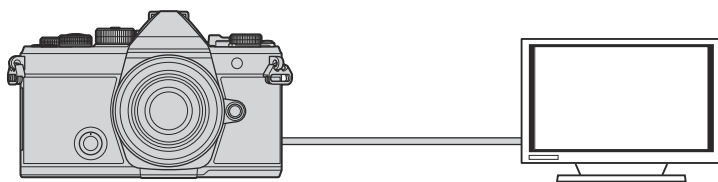

También puede grabar vídeos mientras la cámara está conectada a un monitor externo o grabador de vídeo a través de HDMI.

- ⓘ Los cables HDMI se pueden adquirir a otros proveedores. Utilice un cable con certificación HDMI.
- ⓘ Cuando la resolución de vídeo sea de **[4K]** y la velocidad de fotogramas de reproducción sea de **[60p]** en **[S&Q]**, utilice un cable HDMI compatible con HDMI 2.0 o versiones posteriores.

Visualizar imágenes en un televisor (HDMI)

Puede ver fotos y vídeos en un televisor de alta definición conectado directamente a la cámara mediante un cable HDMI.

Si desea obtener información acerca del ajuste de la señal de salida, consulte "[Opciones de visualización del monitor externo \(Ajustes HDMI\)](#)" (P.421).

Conexión de la cámara a un televisor

Conecte la cámara usando un cable HDMI.

1. Después de confirmar que la cámara está apagada, conéctela al televisor usando un cable HDMI.

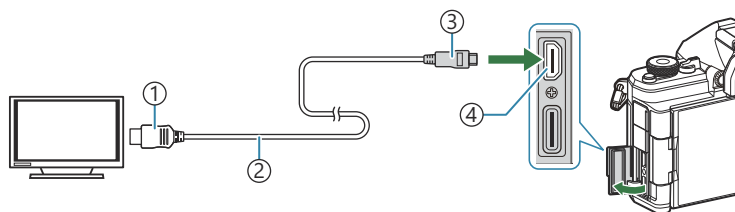

① Conector HDMI tipo A

② Cable HDMI

③ Conector HDMI tipo D

④ Conector HDMI

2. Cambie el televisor a la entrada HDMI y encienda la cámara.

- El televisor mostrará el contenido del monitor de la cámara. Pulse el botón  para ver las imágenes.

- ① Para obtener más información sobre el cambio a la entrada HDMI, consulte el manual suministrado con el televisor.
- ① En función de los ajustes del televisor, la imagen puede cortarse y puede que algunos indicadores no sean visibles.
- ① La salida HDMI no puede utilizarse mientras la cámara está conectada a un ordenador con un cable USB.
- ① Si se selecciona **[Grab.]** para **[Salida HDMI]** (P.304) > **Modo salida**, la señal se reproducirá en el tamaño de fotograma de vídeo actual. Si el televisor no admite el tamaño de fotograma seleccionado, no se mostrarán imágenes.
- ① Si se selecciona **[4K]** o **[C4K]**, el formato 1080p de prioridad se utilizará durante la fotografía parada.

Precauciones

Información acerca de las funciones resistentes al polvo y al agua

- Esta cámara dispone de una especificación resistente al agua de IPX3 (cuando se utiliza en combinación con un IPX3 o un versión superior del objetivo resistente al agua suministrado por nuestra empresa).
- Esta cámara dispone de una especificación resistente al polvo del IP5X (según las condiciones de prueba de nuestra empresa).

Precauciones

- Es posible que las funcionalidades resistentes al polvo y al agua se pierdan en caso de que la cámara sufra un golpe.
- Compruebe si las siguientes piezas presentan materiales extraños, como suciedad, polvo o arena: piezas del embalaje de la cubierta del compartimento de la batería, cubierta del compartimento de la tarjeta, cubiertas de los conectores y las piezas que entran en contacto con estos, así como las que entran en contacto al colocar el objetivo y los accesorios. Retire los materiales extraños con un paño limpio que no genere residuos de origen textil.
- Para asegurarse de seguir disponiendo de resistencia al polvo y al agua, cierre las cubiertas firmemente y coloque el objetivo antes de utilizar el dispositivo.
- No utilice la cámara, abra/cierre las cubiertas ni coloque/extraiga el objetivo cuando estén mojados.
- La resistencia al agua de la cámara se garantiza únicamente con los objetivos/accesorios compatibles instalados. Compruebe la compatibilidad.
Para obtener información acerca de los accesorios compatibles, visite nuestro sitio web.

Mantenimiento

- Retire el agua cuidadosamente mediante un paño seco.
- Retire posibles materiales extraños como suciedad, polvo o arena de manera minuciosa.

Baterías

- La cámara utiliza nuestra batería de ion de litio. Nunca utilice otras baterías que no sean nuestras baterías originales.
- El consumo de energía de la cámara varía en función del uso y otras condiciones.
- Debido a que las tareas siguientes consumen mucha energía sin disparar, es posible que la batería se agote rápidamente.
 - Realizar el enfoque automático repetidamente presionando el botón de disparo hasta la mitad en el modo de disparo.
 - Visualizar imágenes en el monitor durante un periodo de tiempo prolongado.
 - Si está conectada a un ordenador (excepto si se está suministrando alimentación a la cámara a través de USB).
 - Dejar activada la función LAN inalámbrico/**Bluetooth**[®].
- Si se utiliza una batería agotada, es posible que la cámara se apague sin que aparezca la advertencia de batería baja.
- La batería no vendrá cargada completamente en el momento de la compra. Cargue la batería antes de utilizar el dispositivo.
- Extraiga las baterías antes de guardar la cámara durante largos periodos de tiempo como un mes o más. Si deja las baterías en la cámara durante periodos de tiempo prolongados, se reducirá su vida útil y puede que acaben siendo inservibles.
- El tiempo de carga normal usando el adaptador USB-CA es de 2 horas 30 minutos aproximadamente (estimado).
- No use adaptadores USB-AC o cargadores que no se hayan diseñado específicamente para su uso con baterías del tipo suministrado. Asimismo, no utilice el adaptador USB-AC con baterías (cámaras) que no sean del tipo suministrado.
- Existe riesgo de explosión si la batería se cambia por un tipo de batería incorrecto.
- Elimine la batería usada siguiendo las instrucciones del apartado "[⚠ PRECAUCIÓN](#)" (P563) en el manual de instrucciones.

Uso del adaptador USB-AC en el extranjero

- El adaptador USB-AC puede usarse en la mayoría de tomas eléctricas domésticas situadas en el rango de 100 V a 240 V AC (50/60 Hz) en todo el mundo. Sin embargo, dependiendo del país o del área donde se encuentre, es posible que la toma de CA tenga una forma diferente y que el adaptador USB-AC pueda necesitar un adaptador para poder introducirlo en la toma de corriente.
- No utilice adaptadores de viaje de terceros con el adaptador USB-AC para evitar posibles daños.

Información

Objetivos intercambiables

Escoja un objetivo en función de la escena y su intención creativa. Utilice objetivos diseñados exclusivamente para el sistema Micro Four Thirds y que lleven la etiqueta M.ZUIKO DIGITAL o el símbolo mostrado. Con un adaptador, también puede usar los objetivos de los sistemas Four Thirds. Necesitará el adaptador opcional.



- Al montar o desmontar la tapa y el objetivo de la cámara, mantenga el soporte del objetivo en la cámara mirando hacia abajo. Esto ayuda a prevenir la penetración de polvo y otras partículas extrañas.
- No quite la tapa de la cámara ni monte el objetivo en lugares con polvo suspendido.
- No apunte al sol el objetivo montado en la cámara. Esto puede provocar fallos de funcionamiento en la cámara o incluso incendios a causa del efecto de amplificación de la luz solar si se enfoca a través del objetivo.
- Vaya con cuidado para no perder la tapa trasera del objetivo ni la tapa de la cámara.
- Coloque la tapa de la cámara para impedir que la suciedad penetre en el interior cuando no haya un objetivo conectado.

Combinaciones de cámara y objetivo

Objetivo	Cámara	Colocación	AF	Medición
Micro Four Thirds objetivo del sistema	Micro Four Thirds cámara del sistema	Sí	Sí	Sí
Four Thirds objetivo del sistema		Colocación posible con adaptador	Sí ¹	Sí

1 No disponible durante la visualización ampliada, la grabación de vídeos o AF Cielo estrellado.

Objetivo con bloqueo de MF

El mecanismo de bloqueo de MF (bloqueo de enfoque manual) en los objetivos con bloqueo MF puede usarse para cambiar entre el enfoque manual y el enfoque automático con solo ajustar la posición del anillo de enfoque.

- Compruebe la posición del bloqueo de MF antes del disparo.
- Si desliza el anillo de enfoque a la posición AF/MF al final del objetivo, se selecciona el modo de enfoque automático y si lo desliza a la posición MF más cercana al cuerpo de la cámara, se selecciona el modo de enfoque manual, independientemente del modo de enfoque escogido con la cámara.

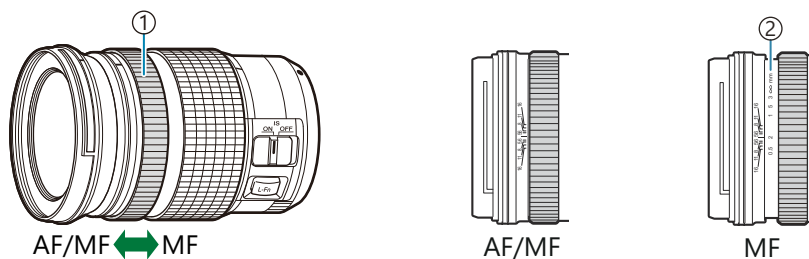

- ① Anillo Enfoque
- ② Distancias de enfoque visibles

- ⚠ Al seleccionar **[Inoperativo]** para **[Bloqueo de MF]** (P.154), se desactiva el enfoque manual incluso cuando el bloqueo MF está en la posición MF.

Pantalla del monitor cuando se utiliza una lente equipada con la función SET/CALL

En el monitor de la cámara se visualiza "●Set" al guardar la posición del enfoque mediante la opción SET y "●Call" cuando se restablece una posición de enfoque guardada mediante la opción CALL. Si desea obtener más información acerca de SET y CALL, consulte el manual del objetivo.



Accesorios opcionales

Uso del cargador (BCX-1)

Es posible introducir dos baterías. También se puede utilizar con tan solo una batería insertada.

1. Cargue la batería.

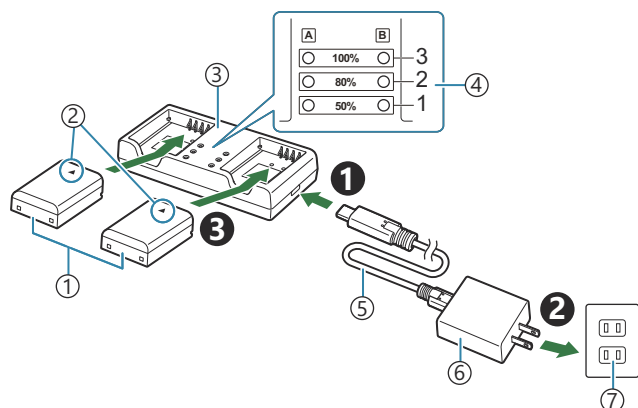

- ① Batería de ion de litio (BLX-1)
- ② Marca de dirección (▲)
- ③ Cargador de ion de litio
- ④ Indicadores de carga
- ⑤ Cable USB (CB-USB13: suministrado)
- ⑥ Adaptador USB-AC (F-7AC: se vende por separado)
- ⑦ Toma de pared CA

- El tiempo de carga es de aprox. 2 horas y 30 minutos. Consulte la tabla siguiente para obtener información acerca del estado de los indicadores de carga y de la carga de la batería.

El tiempo de carga no cambia aunque cargue dos baterías a la vez.

Indicador de carga	Carga de la batería
Indicador 1: Parpadea	Carga (inferior al 50 %)
Indicador 1: Se ilumina; Indicador 2: Parpadea	Carga (entre 50% y 80%)
Indicadores 1 y 2: Se ilumina; Indicador 3: Parpadea	Carga (entre 80% y 100%)
Todos los indicadores: Sin iluminar	Carga completa

Indicador de carga	Carga de la batería
Todos los indicadores: Parpadeo	Error de carga

Unidades de flash externas designadas

Cuando use una unidad de flash opcional diseñada para usar con la cámara, puede elegir el modo flash usando los controles de la cámara y tomar fotografías con el flash. Consulte la documentación proporcionada con la unidad de flash para obtener información sobre las características del flash y su uso.

Escoja una unidad de flash que se adapte a sus necesidades, teniendo en cuenta factores como la salida necesaria y si la unidad admite la macro fotografía. Las unidades de flash diseñadas para comunicarse con la cámara admiten diversos modos de flash, como el TTL automático y el súper FT. La cámara también admite los siguientes sistemas de control de flash inalámbricos:

Fotografía con flash controlada por radio: Modos CMD, ⚡CMD, RCV, y X-RCV

La cámara controla una o varias unidades de flash remoto por medio de señales de radio. El rango de ubicaciones en las que se pueden colocar unidades de flash aumenta. Las unidades de flash pueden controlar otras unidades compatibles o estar equipadas con receptores/gestores de radio para permitir el uso de unidades que, de otro modo, no son compatibles con el control de flash de radio.

Fotografía con flash de - control remoto inalámbrico: Modo RC

La cámara controla una o varias unidades de flash remoto por medio de señales ópticas. El modo de flash puede seleccionarse usando los controles de la cámara ([P.480](#)).

Características disponibles con las unidades de flash compatibles

FL-700WR

Modo de control de flash	TTL-AUTO, MANUAL, FP TTL AUTO, FP MANUAL, MULTI, RC, SL MANUAL
GN (número de guía, ISO 100)	GN 42 (75/150 mm ¹) GN 21 (12/24 mm ¹)
Sistemas inalámbricos compatibles	CMD, ⚡CMD, RCV, X-RCV, RC

FL-900R

Modo de control de flash	TTL-AUTO, AUTO, MANUAL, FP TTL AUTO, FP MANUAL, MULTI, RC, SL AUTO, SL MANUAL
GN (número de guía, ISO 100)	GN 58 (100/200 mm ¹) GN 27 (12/24 mm ¹)
Sistemas inalámbricos compatibles	RC

STF-8

Modo de control de flash	TTL-AUTO, MANUAL, RC ²
GN (número de guía, ISO 100)	GN8.5
Sistemas inalámbricos compatibles	RC ²

FL-LM3

Modo de control de flash	Varía según los ajustes de la cámara.
GN (número de guía, ISO 100)	GN 9,1 (12/24 mm ¹)
Sistemas inalámbricos compatibles	RC ²

1 La longitud focal máxima del objetivo en la que la unidad puede proporcionar cobertura de flash (las cifras que aparecen después de los guiones son longitudes focales equivalentes al formato de 35 mm).

2 Funciona como gestor (transmisor) únicamente.

Fotografía con flash de control remoto inalámbrico

📷: PASMB **📡/S&Q: PASM**

La fotografía de flash inalámbrica está disponible con unidades de flash compatibles que admiten el control remoto inalámbrico (RC). Las unidades de flash remotas se controlan a través de una unidad montada en la zapata de la cámara. Los ajustes pueden modificarse individualmente para las unidades en hasta tres grupos distintos.

El modo RC debe activarse en la unidad de flash principal y las unidades de flash remoto (P478).

Configuración del modo RC

1. Seleccione **[Enc.]** para **[⚡ Modo RC]** (P190) y pulse el botón **OK**.

- La cámara saldrá de la pantalla de disparo.
- Se mostrará "RC" en la pantalla.



2. Pulse el botón **OK**.

- Se visualizará el panel de control súper del modo RC.



- El panel de control súper LV estándar puede visualizarse pulsando el botón **INFO**. La pantalla cambia cada vez que se pulse el botón **INFO**.

3. Permite modificar los ajustes del flash.

- Seleccione los elementos usando los botones Δ ∇ \langle \rangle y gire el dial delantero para escoger los ajustes.

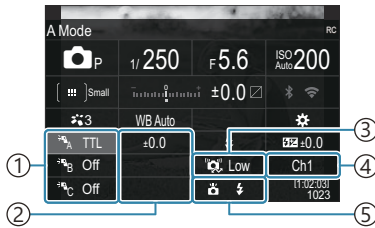

- ① Grupo, modo control de flash
- ② Compensación de flash
- ③ Fuerza de señal óptica
- ④ Canal
- ⑤ Modo Flash

Agrupar	Permite escoger un grupo. Los cambios en los ajustes se aplican a todas las unidades del grupo seleccionado. La unidad montada en la cámara funciona como miembro del grupo A.
Modo de control de flash	Permite escoger un modo flash.
Compensación de flash	Permite ajustar la salida del flash. Cuando se selecciona [MANUAL] para el modo de flash, puede fijar un valor para la salida de flash manual.
Fuerza de señal óptica	Permite escoger el brillo de las señales de control ópticas emitidas por las unidades de flash. Seleccione [High] si ha montado unidades de flash cerca de la distancia máxima de la cámara. Este ajuste se aplica a todos los grupos.
Modo / salida de flash	Escoja ⚡ (estándar) o FP (FP súper). Escoja FP súper para velocidades de obturación superiores a la velocidad de sincronización del flash. Este ajuste se aplica a todos los grupos.
Canal	Permite escoger el canal usado para el control de flash. Cambie el canal si cree que otras fuentes de luz presentes en el área están interfiriendo con el control de flash remoto.

4. Defina la unidad montada en la cámara en [**TTL AUTO**].

- Los ajustes de control del flash para FL-LM3 solo pueden ajustarse usando la cámara.

Configuración del flash

1. Defina las unidades de flash remoto en el modo RC.
 - Encienda las unidades de flash externas, pulse el botón **MODE** y seleccione el modo RC.
 - Configure el grupo que desea controlar con el flash externo dedicado y configure sus canales de comunicación para que coincidan con los ajustes de la cámara.
2. Coloque las unidades de flash.
 - Coloque las unidades de flash inalámbricas con los sensores remotos mirando hacia la cámara.
3. Tome imágenes una vez confirmado que la cámara y las unidades de flash están cargadas.

Rango de control del flash inalámbrico

La ilustración solo sirve de referencia. El rango de control del flash varía dependiendo del tipo de flash montado en la cámara y de las condiciones en el área circundante.

Rango de control del flash para unidades de flash FL-LM3 montadas en la cámara

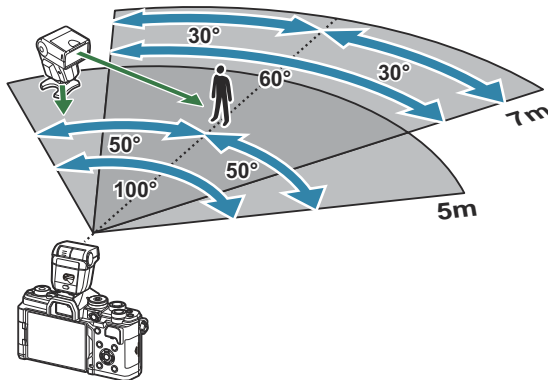

- Recomendamos que cada grupo contenga no más de 3 unidades de flash.
- La fotografía de flash inalámbrico no está disponible en el modo antigolpes ni en el modo de sincronización lenta de cortina trasera cuando la velocidad de obturación es inferior a 4 s.
- No podrá seleccionar tiempos de espera superiores a 4 s en el modo antivibración ni en el modo silencioso.

- Las señales de control del flash pueden interferir con la exposición si el sujeto está demasiado cerca de la cámara. Esta interferencia puede mitigarse reduciendo el brillo del flash de la cámara usando un difusor, por ejemplo.

Otras unidades de flash externas

Tenga en cuenta lo siguiente al utilizar una unidad de flash de terceros montada en la zapata de la cámara:

- La utilización de unidades de flash obsoletas que aplican corrientes de 250 V aprox. en el contacto X puede provocar daños en la cámara.
- La conexión de unidades de flash con contactos de señal que no cumplan nuestras especificaciones puede provocar daños en la cámara.
- Seleccione el modo **M**, elija una velocidad del obturador no más rápida que la velocidad de sincronización del flash y defina **[ISO]** en un ajuste distinto de **[Auto]**.
- El control del flash solo puede realizarse manualmente ajustando el flash a la sensibilidad ISO y los valores de apertura seleccionados con la cámara. El brillo del flash puede ajustarse modificando la sensibilidad ISO o la apertura.
- Utilice un flash con un ángulo de iluminación que sea adecuado para el objetivo. El ángulo de iluminación suele expresarse usando longitudes focales equivalentes con el formato de 35 mm.

Accesorios principales

Objetivos convertidores

Los objetivos convertidores se fijan al objetivo de la cámara para una fotografía rápida y fácil de ojo de pez o macro. Consulte nuestro sitio web para obtener información sobre los objetivos que se pueden usar.

Ocular (EP-16)

Puede cambiar a un objetivo de tamaño grande.

Extracción

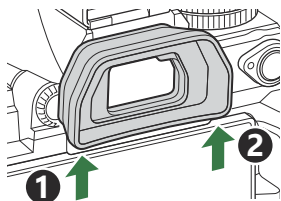

Accesorios

Para obtener la información más reciente, visite nuestra página web.

Suministro eléctrico

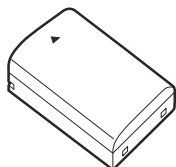

Batería de ion de litio
BLX-1

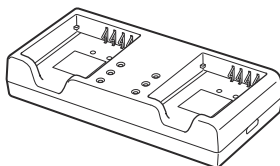

Cargador de ion de litio
BCX-1

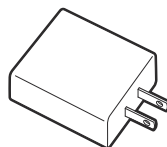

Adaptador USB-AC
F-7AC

Visor

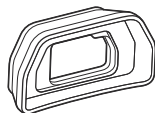

Ocular
EP-16

Disparo por control remoto

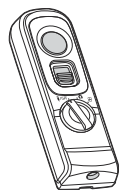

Control remoto
RM-WR2

Objetivo

Micro Four Thirds objetivos del sistema

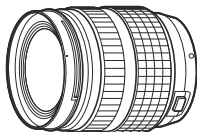

Four Thirds objetivos del sistema

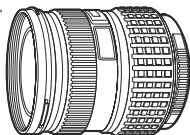

- Se necesita un adaptador MMF-2 o MMF-3 Four Thirds para utilizar objetivos del sistema Four Thirds con esta cámara.
- Existen limitaciones para los objetivos que pueden usarse con el adaptador. Para obtener más información, visite nuestro sitio web.

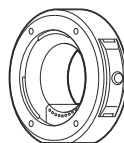

Four Thirds Adaptador
MMF-2/MMF-3

Objetivos convertidores

- **MC-20** (teleconvertidor)
- **MC-14** (teleconvertidor)
- **FCON-P01** (convertidor de ojo de pez)
- **MCON-P02** (convertidor macro)

Visite nuestra página web para obtener información sobre los objetivos compatibles.

Modo Flash



Flash electrónico
FL-LM3

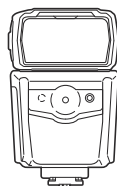

Flash electrónico
FL-900R

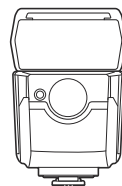

Flash electrónico
FL-700WR

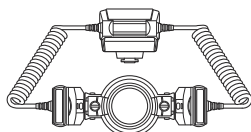

Macro flash
STF-8

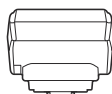

Gestor inalámbrico de ondas de
radio
FC-WR

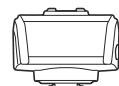

Receptor inalámbrico de ondas
de radio
FR-WR

Funda/correa

- Funda de la cámara
- Correa para el hombro

Cable de conexión

- Cable USB
- Cable HDMI (los cables HDMI se pueden adquirir a otros proveedores).

Tarjeta de memoria

- SD
- SDHC
- SDXC

Las tarjetas de memoria se pueden adquirir a otros proveedores.

Auriculares/Micrófono

Los auriculares y micrófonos se pueden adquirir a otros proveedores.

Software

Software de edición/gestión fotográfica para ordenadores

OM Workspace

Aplicación de teléfono inteligente

OM Image Share

Limpieza y almacenamiento de la cámara

Limpieza de la cámara

Apague la cámara y extraiga la batería antes de limpiar la cámara.

- No utilice disolventes agresivos como benceno o alcohol, así como tampoco trapos con tratamiento químico.

Exterior:

- Limpie el monitor con un paño suave. Si la cámara está muy sucia, humedezca el paño en agua jabonosa y escúrralo bien. Limpie la cámara con el paño humedecido y séquela con un paño seco. Si ha usado la cámara en la playa, utilice un paño humedecido en agua limpia y escúrralo bien.

Monitor:

- Limpie el monitor con un paño suave.

Objetivo:

- Elimine el polvo del objetivo con un soplador disponible comercialmente. Para el objetivo, límpielo suavemente con una toallita para limpieza de objetivos.

Guardado

- Cuando no vaya a usar la cámara durante un periodo de tiempo prolongado, extraiga la batería y la tarjeta. Almacene la cámara en un lugar fresco y seco que esté bien ventilado.
- Inserte la batería periódicamente y compruebe el funcionamiento de la cámara.
- Elimine el polvo y otras partículas extrañas de la tapa de la cámara y la tapa trasera del objetivo antes de colocarlas.
- Coloque la tapa de la cámara para impedir que la suciedad penetre en el interior cuando no haya un objetivo conectado. No olvide volver a colocar las tapas del objetivo delantero y trasero antes de guardar el objetivo.
- Limpie la cámara después del uso.
- No almacene la cámara con repelente para insectos.
- Con el fin de proteger la cámara de la corrosión, evite guardar la cámara en lugares donde se realicen tratamientos químicos.
- Puede formarse moho en la superficie del objetivo si el objetivo se deja sucio.

- Revise todos los componentes de la cámara antes del uso si no se ha utilizado durante mucho tiempo. Antes de realizar fotografías importantes, como durante los viajes al extranjero, haga una fotografía de prueba y compruebe que la cámara funcione correctamente.

Inspección y limpieza del sensor de imagen

La cámara incorpora una función de reducción de polvo que evita que el polvo se adhiera al sensor de imagen y elimina el polvo o la suciedad de la superficie del sensor de imagen con vibraciones ultrasónicas. La función de reducción de polvo funciona cuando la cámara está encendida. La función de reducción de polvo funciona al mismo tiempo que el mapeo de píxeles, que revisa el circuito de procesamiento de imágenes y el sensor de imagen. Dado que la reducción de polvo se activa cada vez que se enciende la cámara, la cámara debe colocarse recta para que la función de reducción de polvo sea efectiva.

Mapeo Píx. - Comprobación de las funciones de procesamiento de imágenes

Compruebe el sensor de imágenes y las funciones de procesamiento de imágenes de manera simultánea. Para obtener los mejores resultados, espere al menos un minuto después de que finalice el disparo y la reproducción antes de realizar el mapeo de píxeles.

1. Seleccione **[Mapeo Píx.]** (P435).
 2. Seleccione **[Sí]** y pulse el botón **OK**.
 - Aparece la barra **[Procesando]** cuando el mapeo de píxeles está en curso. Cuando el mapeo de píxeles finaliza, se vuelve a mostrar el menú.
- Si apaga accidentalmente la cámara durante el mapeo de píxeles, vuelva a empezar desde el paso 1.

Consejos e información sobre el disparo

La cámara no se enciende aunque se haya colocado la batería

La batería no se ha cargado por completo

- Cargue la batería.  "Carga de la batería" (P.30)

La batería no puede funcionar temporalmente por el frío

- El rendimiento de la batería disminuye con temperaturas bajas. Saque la batería y caliéntela guardándola un rato en el bolsillo.

Se mostrará un cuadro de diálogo solicitándole que escoja un idioma

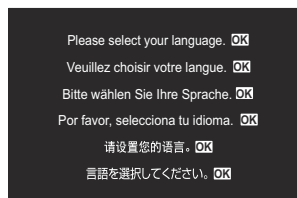

- El cuadro de diálogo se muestra en las situaciones siguientes.
 - La cámara se enciende por primera vez.
 - No ha escogido un idioma.



Consulte "Configuración inicial" (P.40) para obtener información sobre cómo elegir un idioma.

No se toma ninguna fotografía al pulsar el botón de disparo

La cámara se ha apagado automáticamente

- Si se selecciona **[Enc.]** para **[Modo reposo rápido]**, la cámara entrará en modo de reposo si no se realizan operaciones durante un período definido. Presione el botón de disparo hasta la mitad para salir del modo reposo.  **[Modo reposo rápido]** (P.429)
- La cámara entra en el modo reposo automáticamente para reducir el gasto de la batería si no se realizan operaciones durante un periodo de tiempo definido.  **[Modo reposo]** (P.427)
- Si no se realizan operaciones durante un periodo de tiempo definido después de que la cámara entre en el modo reposo, la cámara se apaga automáticamente.  **[Temporiz. apagado]** (P.428)

El flash se está cargando

- En el monitor, la marca  parpadea cuando la carga está en curso. Espere a que el parpadeo se detenga y después pulse el botón de disparo.

No se puede enfocar

- La cámara no puede enfocar los sujetos que están demasiado cerca de la cámara o no son adecuados para el autoenfoco (la marca de confirmación AF parpadeará en el monitor). Aumente la distancia hasta el sujeto o enfoque un objeto de alto contraste a la misma distancia de la cámara que el sujeto principal, prepare la toma y dispare.

Sujetos que son difíciles de enfocar

Puede que resulte difícil enfocar con el enfoque automático en las siguientes situaciones.

- La marca de confirmación AF está parpadeando.

La cámara no podrá enfocar lo siguiente.

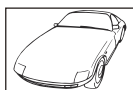

Sujetos con poco contraste
Índice



Luz excesivamente brillante en
el centro del encuadre

- La marca de confirmación AF se ilumina, pero el sujeto no está enfocado.



Sujetos a diferentes distancias

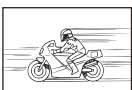

Sujeto que se mueve
rápidamente



Sujetos fuera del área AF

La reducción de ruido está activada

- Cuando se capturan escenas nocturnas, las velocidades de obturación son más lentas y tiende a aparecer ruido en las imágenes. La cámara activa el proceso de reducción de ruido después de disparar a velocidades de obturación lentas, durante las cuales no es posible disparar. Puede definir **[Reduc. Ruido]** en **[Apag.]**.  [\[Reduc. Ruido\]](#) (P.179)

El número de objetivos AF se reduce.

- El tamaño y el número de objetivos AF disponibles varían según los ajustes del objetivo de grupo (P.109) y las opciones elegidas para [\[Teleconvertidor digital\]](#) (P.276), [\[Aspecto\]](#) (P.227), ajustes de disparo (P.195) y [\[Estabil. Imag.\]](#) (P.210).

No ha definido una fecha y una hora.

La cámara se utiliza con los ajustes iniciales de la compra

- La fecha y la hora de la cámara no están definidas en la configuración inicial. Defina la fecha y la hora antes de usar la cámara.  ["Configuración inicial"](#) (P.40)

La batería se ha sacado de la cámara

- Los ajustes de fecha y hora cambiarán a los ajustes predeterminados de fábrica si la cámara se queda sin batería durante aproximadamente 1 día (mediciones internas). Los ajustes se cancelarán más rápidamente si la batería solo se cargó en la cámara durante un corto período de tiempo antes de quitarla. Antes de tomar fotos importantes, compruebe que los ajustes de fecha y hora sean correctos.

Las funciones definidas vuelven a los parámetros predeterminados de fábrica

- Los ajustes cambiados en los modos personalizados (**C-C5**) se restablecen a los valores guardados cuando el dial de modo se gira a otro ajuste o se apaga la cámara. Si se selecciona **[Mantener]** para **[Config. guard.]** cuando se selecciona un modo personalizado, los cambios en los ajustes se guardarán automáticamente en el modo seleccionado.  ["Almacenamiento de los cambios efectuados en los ajustes mientras se encuentra en los modos personalizados"](#) (P.86)

Las imágenes están "desteñidas"

- Esto puede ocurrir cuando la imagen se toma en condiciones con luz de fondo o semi-luz de fondo. Esto se debe a un fenómeno conocido como destello o efecto fantasma. En la medida de lo posible, considere una composición donde no aparezca una fuente de luz tan fuerte en la imagen. Puede aparecer un destello aunque no haya una fuente de luz presente en la imagen. Utilice una parasol de objetivo para ocultar la fuente de luz. Si el parasol del objetivo no surte efecto, utilice su mano para hacer sombra en el objetivo y que la luz no incida directamente.

Aparecen puntos luminosos desconocidos en el sujeto en la fotografía tomada

- Esto puede deberse a los píxeles muertos del sensor de imagen. Realice **[Mapeo Píx.]**. Si el problema persiste, repita el mapeo de píxeles unas pocas veces.  ["Mapeo Píx. - Comprobación de las funciones de procesamiento de imágenes"](#) (P.489)

Al pulsar un botón no se activa la función deseada, sino que se activa otra función

- Puede asignar otras funciones a los botones en lugar de sus funciones existentes. Compruebe los ajustes en [\[Ajustes de botón\]](#) (P.352).

Funciones que no pueden seleccionarse en los menús

- Al abrir el menú, los elementos que no se pueden definir se muestran en gris. Cuando pulse el botón **OK** mientras se encuentra resaltado un elemento en gris, se mostrará el motivo por el que no está disponible. Consulte las instrucciones en pantalla y compruebe los ajustes.  ["Elementos mostrados en gris"](#) (P.102)

Funciones que no pueden definirse desde el Panel de control súper

- Es posible que algunas funciones no estén disponibles en función de los ajustes de disparo actuales. Compruebe si se muestra la misma función en gris en los menús.

El sujeto aparece distorsionado.

- Las funciones siguientes utilizan un obturador electrónico:
 - Grabación de vídeo (P.77) / Modo silencioso (P.204) / Disparo Pro Capture (P.206) / Disparo Alta Res. (P.254) / Horquillado de enfoque (P.295) / Apilado de enfoque (P.266) / Disparo Live ND (P.258) / Disparo Live GND (P.262) / HDR (P.270)

Esto puede provocar distorsión si el sujeto se mueve con rapidez o si la cámara se mueve bruscamente. Evite mover la cámara bruscamente durante el disparo o utilice el disparo secuencial estándar.

Aparecen líneas en las fotografías.

- Las funciones siguientes utilizan un obturador electrónico, que puede generar líneas a causa de los destellos y otros fenómenos asociados a la luz LED y fluorescente.
 - Grabación de vídeo (P.77) / Modo silencioso (P.204) / Disparo Pro Capture (P.206) / Disparo Alta Res. (P.254) / Horquillado de enfoque (P.295) / Apilado de enfoque (P.266) / Disparo Live ND (P.258) / Disparo Live GND (P.262) / HDR (P.270)

El parpadeo se puede reducir eligiendo velocidades de obturación más lentas. También puede reducir los destellos usando el escaneo de parpadeo.  [\[Escanear parpadeo\] \(P.162\)](#), [\[Escanear parpadeo\] \(P.162\)](#)

Solo se muestra el sujeto y no se visualiza ninguna información

- La pantalla se ha cambiado a "Solo Imagen". Pulse el botón **INFO** y cambie a otro modo de pantalla.  ["Cambio de la pantalla de información" \(P.48\)](#)

El modo de enfoque no se puede cambiar de MF (enfoque manual)







- Es posible que el objetivo que está utilizando esté equipado con el mecanismo de bloqueo de MF. En este caso, se selecciona el enfoque manual al deslizar el anillo de enfoque hacia el lado del cuerpo de la cámara. Revise el objetivo.  ["Objetivo con bloqueo de MF" \(P.475\)](#)

No se muestra nada en el monitor.

- Cuando se acerca algún elemento como su cara, su mano o la correa al visor, el monitor se apaga y el visor se enciende.  ["Cambio entre visualizaciones" \(P46\)](#)

Códigos de error

Indicación del monitor	Posible causa/acción correctiva
 Sin Tarjeta	No ha insertado una tarjeta o no puede reconocerse. Inserte una tarjeta. O reinserte la tarjeta correctamente.
 Err. Tarj.	Hay un problema con la tarjeta de memoria. Retire e inserte de nuevo la tarjeta de memoria. Si esto no resuelve el problema, formatee la tarjeta. Si el formateo falla, la tarjeta no se puede usar.
 Protec. escr.	La tarjeta de memoria está protegida contra escritura ("bloqueada"). El interruptor de protección contra escritura de la tarjeta de memoria está en la posición "LOCK". Coloque el interruptor en la posición de desbloqueo (P.34).
 Tarj.Llena	Disparo desactivado; la tarjeta de memoria está llena. Inserte otra memoria o elimine imágenes. Antes de eliminar imágenes, asegúrese de que las imágenes que desea mantener se hayan copiado en un ordenador.
 Tarj.Llena	No hay suficiente espacio en la tarjeta de memoria para grabar más imágenes. Inserte otra memoria o elimine imágenes. Antes de eliminar imágenes, asegúrese de que las imágenes que desea mantener se hayan copiado en un ordenador.
 Sin Imágenes	Reproducción no disponible; la tarjeta de memoria no contiene imágenes. La tarjeta de memoria seleccionada no contiene imágenes. Tome fotos antes de elegir el modo de reproducción.

Indicación del monitor	Posible causa/acción correctiva
 <p>Error imagen</p>	<p>El archivo seleccionado está dañado y no se puede reproducir. Alternativamente, la imagen está en un formato que no es compatible con la cámara.</p> <p>Visualice la imagen usando un software de imágenes de ordenador o similar. Si la imagen no se puede mostrar en un ordenador, el archivo puede estar dañado.</p>
 <p>La imagen no se puede editar</p>	<p>Las funciones de retoque de la cámara no se pueden aplicar a las imágenes grabadas con otros dispositivos.</p> <p>Retoque la imagen en un ordenador u otros dispositivos.</p>
<p>A/M/D</p>	<p>El reloj no se ha definido.</p> <p>Defina el reloj (P.432).</p>
	<p>La temperatura interna de la cámara ha aumentado a causa del disparo secuencial.</p> <p>Apague la cámara y espere a que baje la temperatura interna.</p>
 <p>La temperatura interior de la cámara es alta. Espere a que se enfríe.</p>	<p>La temperatura interna de la cámara ha aumentado a causa del disparo secuencial.</p> <p>Espere a que la cámara se apague automáticamente. Deje que la temperatura de la cámara baje antes de reanudar las operaciones.</p>
 <p>Bater. Agotada</p>	<p>La batería se ha agotado.</p> <p>Cargue la batería.</p>
 <p>Sin Conexión</p>	<p>La cámara no se ha conectado correctamente a un ordenador, pantalla HDMI u otros dispositivos.</p> <p>Vuelva a conectar la cámara.</p>
<p>El objetivo está bloqueado. Abra el objetivo.</p>	<p>El objetivo del objetivo retráctil permanece plegado.</p> <p>Saque el objetivo.</p>

Indicación del monitor	Posible causa/acción correctiva
Compruebe el estado del objetivo.	Se ha producido una anomalía entre la cámara y el objetivo. Apague la cámara, revise la conexión con el objetivo y vuelva a encender la unidad.

Especificaciones

Cámara

Tipo de producto	
Tipo de producto	Cámara digital con sistema de objetivo estándar Micro Four Thirds
Objetivo	Objetivo del sistema M.ZUIKO DIGITAL, Micro Four Thirds
Soporte del objetivo	Montura Micro Four Thirds
Longitud focal equivalente en una cámara de película de 35 mm	Aprox. el doble de la longitud focal del objetivo
Sensor de imagen	
Tipo de producto	Sensor MOS Live 4/3"
N.º total de píxeles	Aprox. 22,93 millones de píxeles
N.º de píxeles efectivos	Aprox. 20,37 millones de píxeles
Tamaño de pantalla	17,4 mm (AI.) × 13,0 mm (V)
Relación de aspecto	1,33 (4:3)
Visor	
Tipo	Visor electrónico con sensor de ojos
N.º de píxeles	Aprox. 2,36 millones de puntos
Magnificación	100%
Punto ocular	Aprox. 27 mm (-1 m^{-1})

Live View	
Sensor	Utiliza el sensor MOS Live
Magnificación	100%
Monitor	
Tipo de producto	LCD a color TFT de 3,0", ángulo variable, pantalla táctil
N.º total de píxeles	Aprox. 1,62 millones de puntos (relación de aspecto 3:2)
Obturador	
Tipo de producto	Obturador de plano focal computerizado
Velocidad de obturación	1/8000 – 60 seg., fotografía bulb, fotografía Hora
Velocidad de sincronización de flash	1/250 s o inferior
Enfoque automático	
Tipo de producto	Generador de imágenes AF de alta velocidad
Puntos de enfoque	1053 puntos
Selección del punto de enfoque	Auto, Opcional
Control de exposición	
Sistema de medición	Sistema de medición TTL (medición de generador de imágenes) Medición ESP digital/medición del promedio ponderado en el centro/fotómetro puntual
Rango medido	De –2 a 20 EV (f/2.8, equivalente a ISO 100)
ISO	L80; L100; 200 – 102400 en pasos de 1/3 o 1 EV
Comp. exposición.	±5.0 EV (paso 1/3, 1/2, 1 EV)

Balance de blancos	
Ajuste de modo	Auto/Predefinido BB (7 ajustes)/BB personalizado/BB un toque (la cámara puede guardar hasta 4 ajustes)
Grabación	
Memoria	SD, SDHC y SDXC Compatible con UHS-II
Sistema de grabación	Grabación digital, JPEG (DCF2.0), datos RAW
Estándar compatible	Exif 3.0, formato de orden de impresión digital (DPOF)
Sonido con imágenes paradas	Formato de onda
Modo de grabación de vídeo	MOV (H.264/MPEG-4 AVC, H.265/HEVC)
Audio	PCM estéreo lineal, 16 bits; frecuencia de muestreo 48 kHz (formato de onda) PCM estéreo lineal, 24 bits; frecuencia de muestreo 96 kHz (formato de onda)
Reproducción	
Formato de visualización	Reproducción de una toma/reproducción de primeros planos/visualización del índice/visualización del calendario
Unidad	
Modo Disparo	Una toma; secuencial; antisacudidas; silencioso; Pro Capture; Temporizador automático
Disparo secuencial	Hasta 6 fps (📷) Hasta 20 fps (▼📷/ProCap) Hasta 50 fps (▼📷SH2/ProCap SH2) Hasta 120 fps (▼📷SH1/ProCap SH1)
Temporizador automático	12 seg./2 seg./Personalizado
Función de ahorro de energía	Cambio al modo de reposo 1 minuto, Apagar en espera: 4 horas (esta función se puede personalizar).

Flash externo	
Modo de control de flash	TTL-AUTO (modo de pre-flash TTL)/MANUAL
X-Sync.	1/250 s o inferior
LAN inalámbrico	
Estándar compatible	IEEE 802.11b/g/n
Bluetooth®	
Estándar compatible	Bluetooth Versión 4.2 BLE
Conector externo	
	USB (tipo C); HDMI (tipo D); conector de micrófono (miniconector estéreo de 3,5 mm de diámetro); conector de auriculares (miniconector estéreo de 3,5 mm de diámetro)
Suministro eléctrico	
Batería	1 batería de ion de litio
Dimensiones/peso	
Dimensiones	Aprox. 139,3 mm (An.) × 88,9 mm (Al.) × 45,8 mm (P.) (5,5" × 3,5" × 1,8") (sin incluir salientes)
Peso	Aprox. 496 g (1,1 lb.) (batería y tarjeta de memoria incluidas)
Entorno operativo	
Temperatura	-10 °C – 40 °C (14 °F – 104 °F) (operación) / -20 °C – 60 °C (-4 °F – 140 °F) (guardado)
Humedad	30% - 90% (funcionamiento) / 10% - 90% (almacenamiento)
Resistencia al agua	Publicación del estándar IEC 60529 IPX3 (se aplica si la cámara se utiliza con una objetivo resistente al agua IPX3 o posteriores)

Batería de ion de litio

N.º DE MODELO	BLX-1
Tipo	Batería de ion de litio recargable
Tensión nominal	DC7.2V
Capacidad nominal	2280mAh
N.º de cargas y descargas	Aprox. 500 veces (varía según las condiciones de uso)
Temperatura ambiente	0 °C – 40 °C (32 °F – 104 °F) (carga)
Dimensiones	Aprox. 40 mm (An.) × 22 mm (Al.) × 55 mm (P.) (1,6" × 0,9" × 2,2")
Peso	Aprox. 86 g (3,1 oz.)

- El aspecto y las especificaciones de este producto están sujetos a posibles cambios sin aviso previo ni obligaciones por parte del fabricante.
- Visite nuestro sitio web para consultar las especificaciones más recientes.

Los términos HDMI y HDMI High-Definition Multimedia Interface, así como el logotipo de HDMI son marcas comerciales o marcas registradas de HDMI Licensing Administrator, Inc. en los Estados Unidos y en otros países.



Ajustes predeterminados

Ajustes predeterminados

Panel de control súper/panel de control súper LV (P.505)

 1 Pestaña (P.511)

 2 Pestaña (P.519)

Pestaña AF (P.524)





 Pestaña (P.530)

 Pestaña (P.535)

 Pestaña (P.537)

 Pestaña (P.545)





Panel de control súper/panel de control súper LV



























*1:  indica las funciones que pueden registrarse en [ Modo personalizado].  indica las funciones que pueden registrarse en [ Modo personalizado].

*2: Se puede restaurar el valor por defecto seleccionando [**Iniciar todos los ajustes**].





























*3: Se puede restaurar el valor por defecto seleccionando [**Restablecer ajustes de disparo**].

Modo

Función	Rol predeterminado	*1	*2	*3	
Modo de disparo			—	—	
Velocidad de obturación	1/250 (cuando se encuentra ajustado en S/M), Bulb (cuando se encuentra ajustado en B)		✓	✓	
Valor de apertura	F5.6		✓	✓	
ISO	ISO Auto		✓	✓	
 Modo objetivo AF	[]Small		✓	✓	
Comp. exposición./ 					
	Comp. exposición.	±0.0		✓	✓
		Todos ±0.0		✓	✓
Wi-Fi/Bluetooth	—	—	—	—	
 Modo Fotografía	 Natural		✓	✓	
BB	WB Auto		✓	✓	
Kelvin	5400K (cuando [ WB] está definido en [CWB])		✓	✓	
 Función Botón	—		✓	—	
Modo AF	S-AF		✓	✓	

Función	Rol predeterminado	*1	*2	*3
Detección del sujeto	 Off		✓	✓
Modo Flash			✓	✓
Comp. exposición flash	±0,0		✓	✓
Valor manual	 Full (Cuando el flash está definido en [ Manual])		✓	✓
Unidad  / 			✓	✓
Medición			✓	✓
Aspecto	4:3		✓	✓
 Estabilizador de Imagen	S-IS Auto		✓	✓
 	 F (cuando Disparo Alta Res. está definido:  F+RAW)		✓	✓
 	 30p L-8		✓	✓

Modo







Función	Rol predeterminado	*1	*2	*3	
Modo de disparo	 P		✓	—	
Velocidad de obturación	1/125 s		✓	✓	
Valor de apertura	F5.6		✓	✓	
ISO	ISO Auto		✓	✓	
 Modo objetivo AF	 Mid		✓	✓	
Comp. exposición./ 					
	Comp. exposición.	±0.0		✓	✓
		Todos ±0.0		✓	✓
Wi-Fi/Bluetooth	—	—	—	—	
 Modo Fotografía	 3 Natural		✓	✓	
BB	WB Auto		✓	✓	
Kelvin	5400K (cuando  WB] está definido en [CWB])		✓	✓	
 Función Botón	—		✓	—	
Modo AF	C-AF		✓	✓	
Detección del sujeto	 Off		✓	✓	
 Estabilizador de Imagen	M-IS1		✓	✓	
 	 4K 30p L-8		✓	✓	
Nivel grabación sonido	±0		✓	✓	
Volumen del auricular	8		✓	—	





S&Q Modo

Función	Rol predeterminado	*1	*2	*3	
Modo de disparo	P		✓	—	
Velocidad de obturación	1/125 s		✓	✓	
Valor de apertura	F5.6		✓	✓	
ISO	ISO Auto		✓	✓	
Modo objetivo AF	Mid		✓	✓	
Comp. exposición./					
	Comp. exposición.	±0.0		✓	✓
		Todos ±0.0		✓	✓
Wi-Fi/Bluetooth	—	—	—	—	
Modo Fotografía	3 Natural		✓	✓	
BB	WB Auto		✓	✓	
Kelvin	5400K (cuando WB] está definido en [CWB])		✓	✓	
Función Botón	—		✓	—	
Modo AF	C-AF		✓	✓	
Detección del sujeto	Off		✓	✓	
Estabilizador de Imagen	M-IS1		✓	✓	
S&Q	4K 30p/60 L-8		✓	✓	
Nivel grabación sonido	±0		✓	✓	
Volumen del auricular	8		✓	—	

Modo RC

Función	Rol predeterminado	*1	*2	*3	
Modo de disparo	P		—	—	
Velocidad de obturación	1/250 (cuando se encuentra ajustado en S/M), Bulb (cuando se encuentra ajustado en B)		✓	✓	
Valor de apertura	F5.6		✓	✓	
ISO	ISO Auto		✓	✓	
Modo objetivo AF	[] Small		✓	✓	
Comp. exposición./ <input checked="" type="checkbox"/>					
	Comp. exposición.	±0.0		✓	✓
	<input checked="" type="checkbox"/>	Todos ±0.0		✓	✓
Wi-Fi/Bluetooth	—	—	—	—	
Modo Fotografía	3 Natural		✓	✓	
BB	WB Auto		✓	✓	
Kelvin	5400K (cuando [WB] está definido en [CWB])		✓	✓	
Función Botón	—		✓	—	
A mode	TTL		✓	✓	
B mode	Off		✓	✓	
C mode	Off		✓	✓	
Comp. exposición flash	±0 (Cuando está definido como TTL/Auto)		✓	✓	
Salida de flash	1/1 (cuando está definido en modo Manual)		✓	✓	
Modo Flash			✓	✓	

Función	Rol predeterminado	*1	*2	*3
 /FP	 (Normal)		✓	✓
 Fuerza de señal óptica	Low		✓	✓
Canal	Ch1		✓	✓

*1:  indica las funciones que pueden registrarse en [ Modo personalizado].  indica las funciones que pueden registrarse en [ Modo personalizado].

*2: Se puede restaurar el valor por defecto seleccionando [**Iniciar todos los ajustes**].

*3: Se puede restaurar el valor por defecto seleccionando [**Restablecer ajustes de disparo**].

1. Ajustes básicos/Calidad de imagen

Función	Rol predeterminado	*1	*2	*3
---------	--------------------	----	----	----

Modo personalizado

C1	Traer	—	—	—	—
	Asignar	Modo de disparo: P Calidad de imagen:  F+RAW	—	—	—
	Config. guard.	Rest.	—	✓	—
	Nombre modo personal	—	—	✓	—
C2	Traer	—	—	—	—
	Asignar	Modo de disparo: P Calidad de imagen:  F+RAW	—	—	—
	Config. guard.	Rest.	—	✓	—
	Nombre modo personal	—	—	✓	—
C3	Traer	—	—	—	—
	Asignar	Modo de disparo: P Calidad de imagen:  F+RAW	—	—	—
	Config. guard.	Rest.	—	✓	—
	Nombre modo personal	—	—	✓	—

Función		Rol predeterminado	*1	*2	*3
C4	Traer	—	—	—	—
	Asignar	Modo de disparo: P Calidad de imagen: L F+RAW	—	—	—
	Config. guard.	Rest.	—	✓	—
	Nombre modo personal	—	—	✓	—
C5	Traer	—	—	—	—
	Asignar	Modo de disparo: P Calidad de imagen: L F+RAW	—	—	—
	Config. guard.	Rest.	—	✓	—
	Nombre modo personal	—	—	✓	—
		L F		✓	✓

Ajustes detallados

 1	Número de píxeles: L Compresión: SF		✓	—
 2	Número de píxeles: L Compresión: F		✓	—
 3	Número de píxeles: L Compresión: N		✓	—
 4	Número de píxeles: M Compresión: N		✓	—
Aspecto Imagen	4:3		✓	✓
Revisión imagen	Apag.		✓	—
Comp. Sombras	Apag.	 	✓	✓

2. Modo Fotografía/BB

Función		Rol predeterminado	*1	*2	*3
	Modo Fotografía	 3 Natural	 / 	✓	✓
	Opciones Modo Imagen	Todos los elementos: ✓	 / 	✓	—
	BB	WB Auto	 / 	✓	✓
	Todos 				
	A-B	0	 / 	✓	—
	G-M	0	 / 	✓	—
	 Mant. color cálido	Enc.	 / 	✓	—
	+BB	Apag.		✓	—
	Espac. Color	sRGB		✓	✓

3. Reduc. Ruido/ISO

Función		Rol predeterminado	*1	*2	*3
	Superior/pred. ISO-A				
	Límite superior	25600	 / 	✓	✓
	Predeterminado	200	 / 	✓	✓
	Inferior/pred. ISO-A	Auto		✓	✓
	ISO Auto	P/A/S/M	 / 	✓	—
	Pasos ISO	1/3EV	 / 	✓	—
	Filtro Ruido	Estándar		✓	✓
	Proces. ISO baja	Prior. transmis.		✓	✓

Función	Rol predeterminado	*1	*2	*3
Reduc. Ruido	Auto		✓	✓

4. Exposición

Función	Rol predeterminado	*1	*2	*3
Escanear parpadeo	Apag.		✓	✓
Pasos EV	1/3EV	/👤	✓	—

Ajuste de Exposición

	±0	/👤	✓	—
	±0	/👤	✓	—
	±0	/👤	✓	—

5. Medición

Función	Rol predeterminado	*1	*2	*3
Medición			✓	✓
Medición durante	Auto		✓	✓
Restable. autom.	No		✓	✓
AEL pulsando a la mitad	Solo S-AF		✓	✓
Medición durante	Sí		✓	✓
Fotómetro puntual	Todos los elementos: ✓		✓	✓





















6. Flash

Función	Rol predeterminado	*1	*2	*3
Modo RC	Apag.		✓	✓

Función	Rol predeterminado	*1	*2	*3
X-Sync.	1/250 seg		✓	✓
Límite Lento	1/60 seg		✓	✓
+	Apag.		✓	✓
Med. flash equilibrado	Apag.		✓	✓
Ajustes del Modo Flash				
Reducción de ojos rojos	No		✓	✓
Ajustes sincronización	Primera cortina		✓	✓

7. Modo Disparo

Función	Rol predeterminado	*1	*2	*3
Unidad /☺	<input type="checkbox"/>		✓	✓
Disparo antiparpadeo	Apag.		✓	✓
Ajustes de disparo secuencial				
	✓		✓	—
FPs máx.	6fps		✓	✓
Limitador de encu.	Apag.		✓	✓
	✓		✓	—
FPs máx.	20fps		✓	✓
Limitador de encu.	Apag.		✓	✓



Función		Rol predeterminado	*1	*2	*3
▼  SH1		✓		✓	—
	FPs máx.	120fps		✓	✓
	Limitador de encua.	Apag.		✓	✓
▼  SH2		✓		✓	—
	FPs máx.	50fps		✓	✓
	Limitador de encua.	Apag.		✓	✓
ProCap		✓		✓	—
	FPs máx.	20fps		✓	✓
	Encua. pre-disparador	10		✓	✓
	Limitador de encua.	50		✓	✓
ProCap SH1		✓		✓	—
	FPs máx.	120fps		✓	✓
	Encua. pre-disparador	48		✓	✓
	Limitador de encua.	70		✓	✓
ProCap SH2		✓		✓	—
	FPs máx.	50fps		✓	✓
	Encua. pre-disparador	20		✓	✓
	Limitador de encua.	50		✓	✓

Función	Rol predeterminado	*1	*2	*3
---------	--------------------	----	----	----

Ajustes del autodesparador

 12	✓		✓	—
  12	<input type="checkbox"/> (sin ✓)		✓	—
 2	✓		✓	—
  2	✓		✓	—
 C	✓		✓	—
Encuadre	3f		✓	✓
 Temporizador	1 seg		✓	✓
Tiempo del intervalo	0.5seg		✓	✓
Cada fotograma AF	Apag.		✓	✓
  C	<input type="checkbox"/> (sin ✓)		✓	—
Encuadre	3f		✓	✓
 Temporizador	1 seg		✓	✓
Tiempo del intervalo	0.5seg		✓	✓
Cada fotograma AF	Apag.		✓	✓

Ajustes antigolpes [◆]

Antigolpes [◆]	Apag.		✓	✓
Tiempo de espera	0 seg		✓	—





Función	Rol predeterminado	*1	*2	*3
---------	--------------------	----	----	----

Ajustes de silencio [♥]

Tiempo de espera	0 seg		✓	—
Reduc. Ruido	Apag.		✓	—
	No permitir		✓	—
Iluminador AF	No permitir		✓	—
Modo Flash	No permitir		✓	—

8. Estabilizador de Imagen

Función	Rol predeterminado	*1	*2	*3
Estabilizador de Imagen	S-IS Auto		✓	✓
Estabilizador de Imagen	Prioridad fps		✓	✓
Estabilizador de Imagen	Enc.	—	✓	✓
Asistente de pulso E.I.	Apag.		✓	✓
Prior. Estab. Objetivo	Apag.		✓	✓

*1:  indica las funciones que pueden registrarse en [ **Modo personalizado**].  indica las funciones que pueden registrarse en [ **Modo personalizado**].











*2: Se puede restaurar el valor por defecto seleccionando [**Iniciar todos los ajustes**].

*3: Se puede restaurar el valor por defecto seleccionando [**Restablecer ajustes de disparo**].



1. Modos computacionales

Función	Rol predeterminado	*1	*2	*3
---------	--------------------	----	----	----





Disparo Alta Res.

Disparo Alta Res.	Apag.		✓	✓
 	 F+RAW		✓	✓
 Bit de grabación RAW	12bit		✓	—
Tiempo de espera	0 seg		✓	—
 Tiempo de carga	0 seg		✓	—

Disparo Live ND

Disparo Live ND	Apag.		✓	✓
Número ND	ND8(3EV)		✓	—
Simulación LV	Enc.		✓	—

Disparo Live GND

Disparo Live GND	Apag.		✓	✓
Número GND	GND8(3EV)		✓	—
Tipo De Filtro	Soft		✓	—
Autorotación del filtro	Enc.		✓	—

Función	Rol predeterminado	*1	*2	*3
Apilado de enfoque				
Apilado de enfoque	Apag.		✓	✓
Definir núm. disparos	8		✓	—
Definir difer. enfoque	5		✓	—
Tiempo de carga	0 seg		✓	—
HDR	Apag.		✓	✓

Exposición múltiple

Exposición múltiple	Apag.	—	✓	✓
Auto Aumento	Apag.	—	✓	—
Combinar	Apag.	—	✓	—

2. Otras funciones de disparo

Función	Rol predeterminado	*1	*2	*3
Teleconvertidor digital	Apag.		✓	✓

Función		Rol predeterminado	*1	*2	*3
Disparos a intervalos					
Disparos a intervalos		Apag.	—	✓	✓
Encuadre		100		✓	—
Tiempo de espera para inicio.		00:00:01		✓	—
Tiempo del intervalo		00:00:01		✓	—
Modo Intervalo		Prior. Tiempo		✓	—
Suavizado de exposición		Enc.		✓	—
Vídeo del intervalo		Apag.		✓	—
Ajustes de vídeo					
	Resolución Vídeo	4K		✓	—
	Frecuencia	10fps		✓	—
Compens.trapezoidal		Apag.		✓	—
Compensa ojo de pez					
Compensa ojo de pez		Apag.		✓	✓
Ángulo		1		✓	—
/ Corrección		Apag.		✓	—

Función	Rol predeterminado	*1	*2	*3
---------	--------------------	----	----	----

Ajustes de BULB/TIME/COMP

Enfoque Bulb/Time	Enc.		✓	✓
Temp. Bulb/Time	8min		✓	✓
Temp. Live Composite	3h		✓	✓
Pantalla Bulb/Time	-7		✓	—
Live Bulb	Apag.		✓	—
Live Time	0.5seg		✓	—
Ajustes de composición	1/2 seg		✓	✓

3. Horquillado

Función	Rol predeterminado	*1	*2	*3
AE BKT	Apag.		✓	✓

WB BKT





A-B	Apag.		✓	✓
G-M	Apag.		✓	✓
FL BKT	Apag.		✓	✓
ISO BKT	Apag.		✓	✓

ART BKT





ART BKT	Apag.		✓	✓
Ajuste ART BKT	ART solo: ✓ (ART con varios tipos: solamente se comprueba el tipo ✓.)		✓	—

Función	Rol predeterminado	*1	*2	*3
---------	--------------------	----	----	----

Focus BKT

Focus BKT	Apag.		✓	✓
Definir núm. disparos	99		✓	—
Definir difer. enfoque	5		✓	—
 Tiempo de carga	0 seg		✓	—







AF Pestaña

*1:  indica las funciones que pueden registrarse en [ Modo personalizado].  indica las funciones que pueden registrarse en [ Modo personalizado].

*2: Se puede restaurar el valor por defecto seleccionando [**Iniciar todos los ajustes**].



*3: Se puede restaurar el valor por defecto seleccionando [**Restablecer ajustes de disparo**].

1. AF

Función	Rol predeterminado	*1	*2	*3
 Modo AF	S-AF	 	✓	✓
 AF+MF	Apag.	 	✓	✓



Ajuste AF Cielo estrell.

Prioridad AF	Velocidad		✓	✓
Funcionamiento AF	AF-ON Start/Stop		✓	✓
Prioridad al disparo	Apag.		✓	✓

 AF pulsando a la mitad 

S-AF	Sí		✓	✓
C-AF/C-AF+TR	Sí		✓	✓
AF-ON en modo MF	No	 	✓	✓



Prioridad al disparo

S-AF	Apag.		✓	✓
C-AF/C-AF+TR	Enc.		✓	✓



2. AF



















Función	Rol predeterminado	*1	*2	*3
Detección del sujeto	Apag.		✓	✓
 Ajuste C-AF				
  Área C-AF	Todos		✓	—
  Área C-AF	Todos		✓	—
 C-AF cuando 	Sí		✓	—
 Botón AF				
	 Prioridad		✓	✓
	 Prioridad		✓	✓
Encuadre det. ojos	Enc.		✓	—

3. AF

Función	Rol predeterminado	*1	*2	*3
Iluminador AF	Enc.		✓	✓
Puntos Área AF	Enc1		✓	—

4. AF

Función	Rol predeterminado	*1	*2	*3
 Sensibilidad C-AF	±0		✓	✓

Función	Rol predeterminado	*1	*2	*3
 C-AF Prioridad central				
[#]Cross	✓		✓	✓
[#]Mid	✓		✓	✓
[#]Large	✓		✓	✓
[#]C1	<input type="checkbox"/> (sin ✓)		✓	✓
[#]C2	<input type="checkbox"/> (sin ✓)		✓	✓
[#]C3	<input type="checkbox"/> (sin ✓)		✓	✓
[#]C4	<input type="checkbox"/> (sin ✓)		✓	✓
 Limitador AF				
Limitador AF	Apag.		✓	✓
Distancia para Enc1	5.0 - 999.9m		✓	—
Distancia para Enc2	10.0 - 999.9m		✓	—
Distancia para Enc3	50.0 - 999.9m		✓	—
Prioridad al disparo	Enc.		✓	—
 Escáner AF	Enc.		✓	✓
 Ajuste enfoque AF				
Ajuste enfoque AF	Apag.		✓	—
Ajustar valor	±0	—	✓	—









5. AF vídeo

Función	Rol predeterminado	*1	*2	*3
 Modo AF	C-AF		✓	✓
 Velocidad C-AF	±0		✓	✓
 Sensibilidad C-AF	±0		✓	✓

6. Ajustes y Operación AF

Función	Rol predeterminado	*1	*2	*3
---------	--------------------	----	----	----

Ajustes Modo objetivo AF



 All	✓		✓	—
[·] Single	✓		✓	—
[#] Cross	✓		✓	—
[■] Mid	✓		✓	—
[■■] Large	✓		✓	—
[■■■] C1	<input type="checkbox"/> (sin ✓)		✓	—
[■■■■] C2	<input type="checkbox"/> (sin ✓)		✓	—
[■■■■■] C3	<input type="checkbox"/> (sin ✓)		✓	—
[■■■■■■] C4	<input type="checkbox"/> (sin ✓)		✓	—

Vincul. a orientación [⋮⋮]









Modo objetivo AF	<input type="checkbox"/> (sin ✓)		✓	—
Punto objetivo AF	<input type="checkbox"/> (sin ✓)		✓	—

Función	Rol predeterminado	*1	*2	*3
---------	--------------------	----	----	----

Definir Inicio

Modo objetivo AF	✓ ( All)		✓	—
Punto objetivo AF	✓		✓	—

Ajustes pantalla selec.

Botón 	 Mode	 / 	✓	—
Botón 	 Pos	 / 	✓	—







Config. del bucle

 Selección del bucle	Apag.	 / 	✓	—
Vía  All	No	 / 	✓	—
Teclado sujeto AF	Apag.	 / 	✓	—







7. MF









Función	Rol predeterminado	*1	*2	*3
---------	--------------------	----	----	----





Asist MF

Ampliar	Apag.	 / 	✓	—
Peaking	Apag.	 / 	✓	—
Indicador de enfoque	Apag.	 / 	✓	—

Ajustes de peaking

Color peaking	Rojo	 / 	✓	—
Realzar la intensidad	Normal	 / 	✓	—
Aj. brillo imagen	Apag.	 / 	✓	—

Función	Rol predeterminado	*1	*2	*3
Distancia MF preaj.	999,9 m	 / 	✓	—
Bloqueo de MF	Operativo	 / 	✓	✓
Anillo Enfoque	↻	 / 	✓	—
Restablecer objetivo	Apag.	 / 	✓	—

*1:  indica las funciones que pueden registrarse en [ **Modo personalizado**].  indica las funciones que pueden registrarse en [ **Modo personalizado**].

*2: Se puede restaurar el valor por defecto seleccionando [**Iniciar todos los ajustes**].













*3: Se puede restaurar el valor por defecto seleccionando [**Restablecer ajustes de disparo**].

1. Ajustes básicos/Calidad de imagen

Función	Rol predeterminado	*1	*2	*3
---------	--------------------	----	----	----

Modo personalizado

C1	Traer	—	—	—	—
	Asignar	Modo de disparo: P  Calidad de vídeo: 4K 24p L-8 S&Q Calidad de vídeo: 4K 24p/50 L-8  Modo Fotografía: OM-Cinema1	—	—	—
	Config. guard.	Restablecer	—	✓	—
	Nombre modo personal	OM-Cinema1	—	✓	—
C2	Traer	—	—	—	—
	Asignar	Modo de disparo: P  Calidad de vídeo: 4K 24p L-8 S&Q Calidad de vídeo: 4K 24p/50 L-8  Modo Fotografía: OM-Cinema2	—	—	—
	Config. guard.	Restablecer	—	✓	—
	Nombre modo personal	OM-Cinema2	—	✓	—

Función		Rol predeterminado	*1	*2	*3
C3	Traer	—	—	—	—
	Asignar	Modo de disparo: P	—	—	—
	Config. guard.	Restablecer	—	✓	—
	Nombre modo personal	—	—	✓	—
C4	Traer	—	—	—	—
	Asignar	Modo de disparo: P	—	—	—
	Config. guard.	Restablecer	—	✓	—
	Nombre modo personal	—	—	✓	—
C5	Traer	—	—	—	—
	Asignar	Modo de disparo: P	—	—	—
	Config. guard.	Restablecer	—	✓	—
	Nombre modo personal	—	—	✓	—
 Ajustes separados	✓ para Valor de apertura, Velocidad de obturación, ISO, Modo AF		✓	—	
 Códec de vídeo	H.264		✓	✓	
 	4K 30p L-8		✓	✓	
S&Q 	4K 30p/60 L-8		✓	✓	
 Escanear parpadeo	Apag.		✓	✓	
 Teleconvertidor digital	Apag.		✓	✓	

2. Modo Fotografía/BB

Función	Rol predeterminado	*1	*2	*3	
Modo Fotografía	Igual que	/	✓	✓	
Asistente Visión	Apag.	/	✓	—	
BB	WB Auto	/	✓	✓	
Todos					
	A-B	0	/	✓	—
	G-M	0	/	✓	—
AUTO Mant. color cálido	Enc.	/	✓	—	

3. Reduc. Ruido/ISO

Función	Rol predeterminado	*1	*2	*3	
Superior/pred. ISO-A					
	Límite superior	12800		✓	✓
	Predeterminado	200		✓	✓
ISO Auto	Enc.		✓	—	
Filtro Ruido	Estándar	/	✓	✓	













4. Estabilizador de Imagen

Función	Rol predeterminado	*1	*2	*3
Estabilizador de Imagen	M-IS1	/	✓	✓
Nivel IS	±0	/	✓	✓

5. Conexión/grabación de sonido

Función	Rol predeterminado	*1	*2	*3
---------	--------------------	----	----	----



Ajustes grabación sonido

Nivel de grabación					
	Integrado 	±0		✓	✓
	MIC 	±0		✓	✓
 Limitador volumen		Enc.		✓	—
Reduc. viento		Apag.		✓	—
Veloc. de grabación		48kHz/16bit		✓	—
 Alimentación		Enc.		✓	—
Grab. cámara Volumen		Operativo		✓	—
Volumen del auricular		8		✓	—

Ajustes cód. tiempo





Modo cód. tiempo		DF	—	✓	—
Contador		RR	—	✓	—
Hora de inicio		—	—	✓	—

Salida HDMI

Modo salida		Monitor		✓	—
REC Bit		Apag.		✓	—
Cód. tiempo		Enc.		✓	—

6. Asistente disparo

Función	Rol predeterminado	*1	*2	*3
Marcador central	Apag.		✓	—
Ajustes de patrón cebra				
Ajustes de patrón cebra	Apag.		✓	—
 Nivel 1	80		✓	—
 Nivel 2	Apag.		✓	—
Enc. rojo durante  REC	Enc.		✓	—
Lámpara de grabación	Bajo		✓	—

*1:  indica las funciones que pueden registrarse en [ **Modo personalizado**].  indica las funciones que pueden registrarse en [ **Modo personalizado**].









*2: Se puede restaurar el valor por defecto seleccionando [**Iniciar todos los ajustes**].

*3: Se puede restaurar el valor por defecto seleccionando [**Restablecer ajustes de disparo**].



1. Archivo



Función	Rol predeterminado	*1	*2	*3
	—	—	—	—
Restab. todas las imágenes	—	—	—	—
Borrar Todo	—	—	✓	—





2. Operaciones

Función	Rol predeterminado	*1	*2	*3
  Función	<input checked="" type="checkbox"/>	—	✓	—
 Función Dial	  /   	—	✓	—
  Ajustes predeterminados	Más reciente	—	✓	—
Borrado Rápido	Apag.	—	✓	—
RAW+JPEG Borrado	RAW+JPEG	—	✓	—
RAW+JPEG 	JPEG	—	✓	—

3. Visualizaciones

Función	Rol predeterminado	*1	*2	*3
	Enc.	—	✓	—
 Ajustes Info	Todos los elementos: ✓	—	✓	—

Función	Rol predeterminado	*1	*2	*3
 Ajustes Info	Todos los elementos: ✓	—	✓	—
Ajustes de 	 25] y [Calendario]: ✓	—	✓	—
Ajustes de calificación	Todos los elementos: ✓	—	✓	—

*1:  indica las funciones que pueden registrarse en [ **Modo personalizado**].  indica las funciones que pueden registrarse en [ **Modo personalizado**].





























*2: Se puede restaurar el valor por defecto seleccionando [**Iniciar todos los ajustes**].

*3: Se puede restaurar el valor por defecto seleccionando [**Restablecer ajustes de disparo**].

1. Operaciones

Función	Rol predeterminado	*1	*2	*3
---------	--------------------	----	----	----

Ajustes de botón





































 Función Botón				
	Comp. exposición.		✓	—
	⊙REC		✓	—
	O Ver Selección		✓	—
	Modos computacionales		✓	—
	AF-ON		✓	—
	[⋮] (Selección del objetivo AF)		✓	—
	Apag.		✓	—
	Apag.		✓	—
	AF Stop		✓	—
 Función Botón				
	Comp. exposición.		✓	—
	⊙REC		✓	—
	O Ver Selección		✓	—
	AEL		✓	—

Función		Rol predeterminado	*1	*2	*3
	AF-ON	AF-ON		✓	—
	[] (Selección del objetivo AF)			✓	—
	Apag.			✓	—
	Apag.			✓	—
	AF Stop			✓	—
Función de disparo		Apag.		✓	—

Ajustes de dial



Función Dial

P	Palanca 1	: Comp. exposición. : Ps		✓	—
	Palanca 2	: ISO : BB		✓	—
A	Palanca 1	: Comp. exposición. : Valor de apertura		✓	—
	Palanca 2	: ISO : BB		✓	—
S	Palanca 1	: Comp. exposición. : Velocidad de obturación		✓	—
	Palanca 2	: ISO : BB		✓	—
M/B	Palanca 1	: Valor de apertura : Velocidad de obturación		✓	—
	Palanca 2	: Comp. exposición. : ISO		✓	—





Función		Rol predeterminado		*1	*2	*3
 Función Dial						
P	Palanca 1	 : Comp. exposición.  : Comp. exposición.		✓	—	
	Palanca 2	 :  VOL  :  VOL		✓	—	
A	Palanca 1	 : Comp. exposición.  : Valor de apertura		✓	—	
	Palanca 2	 :  VOL  :  VOL		✓	—	
S	Palanca 1	 : Comp. exposición.  : Velocidad de obturación		✓	—	
	Palanca 2	 :  VOL  :  VOL		✓	—	
M	Palanca 1	 : Valor de apertura  : Velocidad de obturación		✓	—	
	Palanca 2	 :  VOL  : ISO		✓	—	
 Circ. menú Pestaña		No	—	✓	—	
Dirección Dial						
	Exposición	Dial 1	 / 	✓	—	
	Ps	Dial 1	 / 	✓	—	

Función	Rol predeterminado	*1	*2	*3
---------	--------------------	----	----	----





Ajustes de palanca Fn

 Función palanca Fn	mode2	—	✓	—
 Función palanca Fn	mode2	—	✓	—
Palanca Fn/Palanca enc.	Fn	—	✓	—

Ajustes de zoom electrónico

 Elec. zoom electr.	Normal		✓	—
 Elec. zoom electr.	Normal	 	✓	—



2. Operaciones















Función	Rol predeterminado	*1	*2	*3
Modo LV Primer plano	mode2	 	✓	—
 Bloquear	Apag.		✓	—
Prioridad Est.	No	—	✓	—

Menú Ajustes del cursor







Posición cursor página	Restablecer	—	✓	—
Menú Posición de inicio	Más reciente	—	✓	—
Atajo ajustes modos B	Enc.		✓	—

Tiempo pulsado















Finalizar LV 	0.7seg	—	✓	—
Reiniciar encua. LV 	0.7seg	—	✓	—
Reiniciar 	0.7seg	—	✓	—

Función	Rol predeterminado	*1	*2	*3
Reiniciar 	0.7seg	—	✓	—
Reiniciar 	0.7seg	—	✓	—
Reiniciar 	0.7seg	—	✓	—
Reiniciar 	0.7seg	—	✓	—
Reiniciar 	0.7seg	—	✓	—
Reiniciar 	0.7seg	—	✓	—
Reiniciar 	0.7seg	—	✓	—
Reiniciar 	0.7seg	—	✓	—
Reiniciar 	0.7seg	—	✓	—
Usar cambio autom. visor	0.7seg	—	✓	—
Finalizar 	0.7seg	—	✓	—
Reiniciar 	0.7seg	—	✓	—
Bloqueo int. 	0.7seg	—	✓	—
Finalizar Flicker Scan	0.7seg	—	✓	—
Llamar aj. de BB BKT	0.7seg	—	✓	—
Llamar aj. de ART BKT	0.7seg	—	✓	—
Ll. aj. Bracketing de enf.	0.7seg	—	✓	—
Llamar aj. 	0.7seg	—	✓	—
Finalizar GND	1.0seg	—	✓	—
Rest. GND	0.7seg	—	✓	—
Llamar aj. 	1.0seg	—	✓	—

3. Live View

Función	Rol predeterminado	*1	*2	*3
 Modo LV	Estándar		✓	—
 Visión nocturna	Apag.		✓	—
Frecuencia	Normal		✓	—
Modo Art Pantalla	mode1		✓	—
LV Antiparpadeo	Apag.		✓	—
Asist. Selfie	Enc.	—	✓	—





4. Información

Función	Rol predeterminado	*1	*2	*3
Estilo visor	 Estilo 3	—	✓	—
Ajustes Info de 	[Solo imagen], [Información 1] e [Información 2]: ✓		✓	—
Info pres. h. la mit. 	Enc2		✓	—
  Ajustes Info	[Solo imagen], [Información 1] e [Información 2]: ✓		✓	—
  Indicador Nivel	Enc.		✓	—
Ajustes Info de 	[Solo imagen], [Información 1]: ✓	 	✓	—







5. Cuadrícula/Otras visualizaciones

Función	Rol predeterminado	*1	*2	*3
---------	--------------------	----	----	----

Ajustes de cuadrícula











Mostrar color	Preajuste 1		✓	—
Cuadrícula	Apag.		✓	—
Color de Preajuste 1	R/G/B: 38 α: 75 %		✓	—
Color de Preajuste 2	R: 180 G/B: 0 α: 75 %		✓	—

Ajustes de cuadrícula



Exclusivo para 	Apag.		✓	—
Mostrar color	Preajuste 1		✓	—
Cuadrícula	Apag.		✓	—
Color de Preajuste 1	R/G/B: 38 α: 75%		✓	—
Color de Preajuste 2	R: 180 G/B: 0 α: 75%		✓	—

Función	Rol predeterminado	*1	*2	*3
---------	--------------------	----	----	----

Ajustes de cuadrícula





Exclusivo para 	Apag.	 	✓	—
Mostrar color	Preajuste 1	 	✓	—
Cuadrícula	Apag.	 	✓	—
Color de Preajuste 1	R/G/B: 38 α: 75 %	 	✓	—
Color de Preajuste 2	R: 180 G/B: 0 α: 75%	 	✓	—

Ajustes de botón

Ajustes de botón	Todos los elementos: ✓		✓	—
Ajustes func. múltiple	Todos los elementos excepto ISO: ✓	 	✓	—

Ajuste Histograma

Altas luces	255	 	✓	—
Sombra	0	 	✓	—

*1:  indica las funciones que pueden registrarse en [ **Modo personalizado**].  indica las funciones que pueden registrarse en [ **Modo personalizado**].



*2: Se puede restaurar el valor por defecto seleccionando [**Iniciar todos los ajustes**].

*3: Se puede restaurar el valor por defecto seleccionando [**Restablecer ajustes de disparo**].

1. Tarjeta/Carpeta/Archivo

Función	Rol predeterminado	*1	*2	*3
Formateo de tarjeta	—	—	—	—
Asign Guardar carp	No asignar	—	✓	—
Nom Fichero	Rest.	—	✓	—
Edit. Nom Archivo				
sRGB	<u>MDD</u>	—	✓	—
Adobe RGB	<u>MDD</u>	—	✓	—

2. Registro de información

Función	Rol predeterminado	*1	*2	*3
Ajustes info. objetivo	Apag.	—	✓	—
Config. ppp	350dpi	 	✓	—
Info. Copyright				
Info. Copyright	Apag.	 	✓	—
Nombre Del Artista	—	—	—	—
Nombre Copyright	—	—	—	—



3. Monitor/Sonido/Conexión

Función	Rol predeterminado	*1	*2	*3
Ajustes pantalla táctil	Enc.	—	✓	—
Ajuste de monitor				
 (Brillo)	±0	 /	✓	—
 (Temperatura del color)	A0, G0	 /	✓	—
Ajuste de EVF				
 (Brillo)	Auto	 /	✓	—
 (Temperatura del color)	A0, G0	 /	✓	—
Ajustes de sensor de ojos				
Cambio auto visor	Enc.	—	✓	—
Comp. al cambiarse	Mant. pantalla	—	✓	—
Cuando monitor abierto	Inoperativo	—	✓	—
	Enc.	 /	✓	—
Ajustes HDMI				
Tam. Salida	4K	—	✓	—
Encuadre salida	Pri. 60p	—	—	—
Ajustes USB				
Modo USB	Seleccionar	—	✓	—
Fuente alim. de USB	Sí	—	✓	—

4. Wi-Fi/Bluetooth

Función	Rol predeterminado	*1	*2	*3
Modo Avión	Apag.	—	✓	—
Bluetooth	Apag.	—	✓	—
Aj. obturador inalámbrico	—	—	—	—
Conexión del dispositivo	—	—	—	—

Ajustes

Apagar en espera	Apag.	—	✓	—
 Seguridad de la conexión	WPA2/WPA3	—	—	—
 Contraseña de conexión	—	—	—	—
Ajustes de rest. 	—	—	—	—

5. Batería/Reposo

Función	Rol predeterminado	*1	*2	*3
 Estado de batería	—	—	—	—
 Mostrar patrón	min	—	✓	—
Retroiluminación LCD	Hold	 / 	✓	—
Modo reposo	1min	 / 	✓	—
Temporiz. apagado	4h	 / 	✓	—

Modo reposo rápido

Modo reposo rápido	Apag.	 / 	✓	—
Retroiluminación LCD	8 seg	 / 	✓	—
Modo reposo	10 seg	 / 	✓	—

6. Rest./Reloj/Idioma/Otros

Función	Rol predeterminado	*1	*2	*3
Restablecer/Iniciar ajustes				
Restablecer ajustes de disparo	—	—	—	—
Iniciar todos los ajustes	—	—	—	—
⌚ Ajustes				
⌚	—	—	—	—
Zona horaria	—	—	—	—
	—	—	—	—
Ajuste de nivel	—	—	✓	—
Mapeo Píx.	—	—	—	—
Versión de firmware	—	—	—	—
Certificación	—	—	—	—

Capacidad de la tarjeta de memoria

Capacidad de la tarjeta de memoria: Fotos

Las cifras se aplican a una tarjeta SDXC de 64 GB usada para capturar fotografías con una relación de aspecto de 4:3.

Modo de grabación	Tamaño de imagen (Número de píxeles)	Relación de compresión	Formato de archivo	Tamaño de archivo (MB) (aprox.)	Número de imágenes paradas que pueden guardarse
80M F +RAW (12bit)	(Trípode) 10368 × 7776	Compresión sin pérdida de datos	ORF	(Trípode) 183,7	(Trípode) 323
	10368 × 7776	1/4	JPEG		
	5184 × 3888	Compresión sin pérdida de datos	ORI		
50M F +RAW (12bit)	(Trípode) 10368 × 7776	Compresión sin pérdida de datos	ORF	(Trípode) 170,5	(Trípode) 350
	(Portátil) 8160 × 6120				
	8160 × 6120	1/4	JPEG	(Portátil) 123,0	(Portátil) 483
	5184 × 3888	Compresión sin pérdida de datos	ORI		

Modo de grabación	Tamaño de imagen (Número de píxeles)	Relación de compresión	Formato de archivo	Tamaño de archivo (MB) (aprox.)	Número de imágenes paradas que pueden guardarse
25m F +RAW (12bit)	(Trípode) 10368 × 7776	Compresión sin pérdida de datos	ORF	(Trípode) 159,8	(Trípode) 376
	(Portátil) 8160 × 6120				
	5760 × 4320	1/4	JPEG	(Portátil) 112,3	(Portátil) 533
	5184 × 3888	Compresión sin pérdida de datos	ORI		
30m F +RAW (14bit)	(Trípode) 10368 × 7776	Compresión sin pérdida de datos	ORF	(Trípode) 197,0	(Trípode) 303
	10368 × 7776	1/4	JPEG		
	5184 × 3888	Compresión sin pérdida de datos	ORI		
50m F +RAW (14bit)	(Trípode) 10368 × 7776	Compresión sin pérdida de datos	ORF	(Trípode) 183,8	(Trípode) 327
	(Portátil) 8160 × 6120				
	8160 × 6120	1/4	JPEG	(Portátil) 132,0	(Portátil) 451
	5184 × 3888	Compresión sin pérdida de datos	ORI		

Modo de grabación	Tamaño de imagen (Número de píxeles)	Relación de compresión	Formato de archivo	Tamaño de archivo (MB) (aprox.)	Número de imágenes paradas que pueden guardarse
25M F +RAW (14bit)	(Trípode) 10368 × 7776	Compresión sin pérdida de datos	ORF	(Trípode) 173,1	(Trípode) 348
	(Portátil) 8160 × 6120				
	5760 × 4320	1/4	JPEG	(Portátil) 121,2	(Portátil) 494
	5184 × 3888	Compresión sin pérdida de datos	ORI		
80M F	10368 × 7776	1/4	JPEG	34,9	1564
50M F	8160 × 6120	1/4	JPEG	21,7	2503
25M F	5760 × 4320	1/4	JPEG	10,9	4882
RAW	5184 × 3888	Compresión sin pérdida de datos	ORF	21,7	2727
L SF		1/2,7	JPEG	13,1	4103
L F		1/4		8,9	5954
L N		1/8		4,6	11355
M1 SF	3200 × 2400	1/2,7	JPEG	5,1	10172
M1 F		1/4		3,6	14360
M1 N		1/8		1,9	24413



Modo de grabación	Tamaño de imagen (Número de píxeles)	Relación de compresión	Formato de archivo	Tamaño de archivo (MB) (aprox.)	Número de imágenes paradas que pueden guardarse
M2 SF	1920 × 1440	1/2,7	JPEG	2,0	24413
M2 F		1/4		1,4	32551
M2 N		1/8		0,9	48827
S1 SF	1280 × 960	1/2,7	JPEG	1,0	40689
S1 F		1/4		0,8	48827
S1 N		1/8		0,5	122067
S2 SF	1024 × 768	1/2,7	JPEG	0,8	54252
S2 F		1/4		0,6	122067
S2 N		1/8		0,3	162756

- El número de imágenes paradas que pueden guardarse puede cambiar dependiendo del sujeto, independientemente de si se han hecho reservas de impresión, además de otros factores. En algunas circunstancias, el número de imágenes paradas que pueden guardarse que aparece en el monitor no cambiará aunque tome fotografías o borre imágenes guardadas.
- El tamaño de archivo real varía dependiendo del sujeto.
- El número máximo de imágenes paradas que pueden guardarse que aparece en el monitor es 9999.

Capacidad de la tarjeta de memoria: Vídeos

Las cifras hacen referencia a una tarjeta de memoria SDXC de 64 GB.

 ([Veloc. de grabación]: Definir en [48kHz/16bit])

Resolución Vídeo	Compensación de movimiento	Encuadre al rep.	Capacidad (aprox.)	
			 Códec de vídeo]: Ajustar a [H.264]	 Códec de vídeo]: Ajustar a [H.265]
C4K	L-GOP	59.94p	41 minutos	54 minutos
		50.00p	41 minutos	54 minutos
		29.97p	81 minutos	108 minutos
		25.00p	81 minutos	108 minutos
		24.00p	81 minutos	108 minutos
		23.98p	81 minutos	108 minutos
4K	L-GOP	59.94p	41 minutos	54 minutos
		50.00p	41 minutos	54 minutos
		29.97p	81 minutos	108 minutos
		25.00p	81 minutos	108 minutos
		23.98p	81 minutos	108 minutos
FHD	A-I	59.94p	—	51 minutos
		50.00p	—	51 minutos
		29.97p	41 minutos	101 minutos
		25.00p	41 minutos	101 minutos
		23.98p	41 minutos	101 minutos

Resolución Vídeo	Compensación de movimiento	Encuadre al rep.	Capacidad (aprox.)	
			[🎧] Códec de vídeo]: Ajustar a [H.264]	[🎧] Códec de vídeo]: Ajustar a [H.265]
	L-GOP	59.94p	160 minutos	199 minutos
		50.00p	160 minutos	199 minutos
		29.97p	312 minutos	385 minutos
		25.00p	312 minutos	385 minutos
		23.98p	312 minutos	385 minutos

([Veloc. de grabación]: Definir en [96kHz/24bit])

Resolución Vídeo	Compensación de movimiento	Encuadre al rep.	Capacidad (aprox.)	
			[🎧] Códec de vídeo]: Ajustar a [H.264]	[🎧] Códec de vídeo]: Ajustar a [H.265]
C4K	L-GOP	59.94p	40 minutos	53 minutos
		50.00p	40 minutos	53 minutos
		29.97p	79 minutos	104 minutos
		25.00p	79 minutos	104 minutos
		24.00p	79 minutos	104 minutos
		23.98p	79 minutos	104 minutos

Resolución Vídeo	Compensación de movimiento	Encuadre al rep.	Capacidad (aprox.)	
			[📺] Códec de vídeo]: Ajustar a [H.264]	[📺] Códec de vídeo]: Ajustar a [H.265]
4K	L-GOP	59.94p	40 minutos	53 minutos
		50.00p	40 minutos	53 minutos
		29.97p	79 minutos	104 minutos
		25.00p	79 minutos	104 minutos
		23.98p	79 minutos	104 minutos
FHD	A-I	59.94p	—	50 minutos
		50.00p	—	50 minutos
		29.97p	40 minutos	97 minutos
		25.00p	40 minutos	97 minutos
		23.98p	40 minutos	97 minutos
	L-GOP	59.94p	151 minutos	186 minutos
		50.00p	151 minutos	186 minutos
		29.97p	280 minutos	338 minutos
		25.00p	280 minutos	338 minutos
		23.98p	280 minutos	338 minutos

Resolución Vídeo: C4K



Compensación de movimiento	Encuadre al rep.	Encuadre del sensor	Capacidad (aprox.)	
			[📺] Códec de vídeo]: Ajustar a [H.264]	[📺] Códec de vídeo]: Ajustar a [H.265]
L-GOP	59.94p	50fps / 30fps / 25fps / 24fps / 15fps / 12fps / 8fps / 6fps / 3fps / 2fps / 1fps	41 minutos	54 minutos
	50.00p	30fps / 25fps / 24fps / 15fps / 12fps / 8fps / 6fps / 3fps / 2fps / 1fps	41 minutos	54 minutos
	29.97p	60fps / 50fps / 25fps / 24fps / 15fps / 12fps / 8fps / 6fps / 3fps / 2fps / 1fps	81 minutos	108 minutos
	25.00p	60fps / 50fps / 30fps / 24fps / 15fps / 12fps / 8fps / 6fps / 3fps / 2fps / 1fps	81 minutos	108 minutos
	24.00p	60fps / 50fps / 30fps / 25fps / 15fps / 12fps / 8fps / 6fps / 3fps / 2fps / 1fps	81 minutos	108 minutos
	23.98p	60fps / 50fps / 30fps / 25fps / 15fps / 12fps / 8fps / 6fps / 3fps / 2fps / 1fps	81 minutos	108 minutos

Resolución Vídeo: 4K

Compensación de movimiento	Encuadre al rep.	Encuadre del sensor	Capacidad (aprox.)	
			[📺] Códec de vídeo]: Ajustar a [H.264]	[📺] Códec de vídeo]: Ajustar a [H.265]
L-GOP	59.94p	50fps / 30fps / 25fps / 24fps / 15fps / 12fps / 8fps / 6fps / 3fps / 2fps / 1fps	41 minutos	54 minutos
	50.00p	30fps / 25fps / 24fps / 15fps / 12fps / 8fps / 6fps / 3fps / 2fps / 1fps	41 minutos	54 minutos
	29.97p	60fps / 50fps / 25fps / 24fps / 15fps / 12fps / 8fps / 6fps / 3fps / 2fps / 1fps	81 minutos	108 minutos
	25.00p	60fps / 50fps / 30fps / 24fps / 15fps / 12fps / 8fps / 6fps / 3fps / 2fps / 1fps	81 minutos	108 minutos
	23.98p	60fps / 50fps / 30fps / 25fps / 15fps / 12fps / 8fps / 6fps / 3fps / 2fps / 1fps	81 minutos	108 minutos

Resolución Vídeo: FHD

Compensación de movimiento	Encuadre al rep.	Encuadre del sensor	Capacidad (aprox.)	
			[📺 Códex de vídeo]: Ajustar a [H.264]	[📺 Códex de vídeo]: Ajustar a [H.265]
A-I	59.94p	50fps / 30fps / 25fps / 24fps / 15fps / 12fps / 8fps / 6fps / 3fps / 2fps / 1fps	—	51 minutos
	50.00p	30fps / 25fps / 24fps / 15fps / 12fps / 8fps / 6fps / 3fps / 2fps / 1fps	—	51 minutos
	29.97p	60fps / 50fps / 25fps / 24fps / 15fps / 12fps / 8fps / 6fps / 3fps / 2fps / 1fps	41 minutos	101 minutos
	25.00p	60fps / 50fps / 30fps / 24fps / 15fps / 12fps / 8fps / 6fps / 3fps / 2fps / 1fps	41 minutos	101 minutos
	23.98p	60fps / 50fps / 30fps / 25fps / 15fps / 12fps / 8fps / 6fps / 3fps / 2fps / 1fps	41 minutos	101 minutos
L-GOP	59.94p	240fps ¹ / 120fps	153 minutos	183 minutos
		50fps / 30fps / 25fps / 24fps / 15fps / 12fps / 8fps / 6fps / 3fps / 2fps / 1fps	160 minutos	199 minutos
	50.00p	200fps / 100fps	153 minutos	183 minutos
		30fps / 25fps / 24fps / 15fps / 12fps / 8fps / 6fps / 3fps / 2fps / 1fps	160 minutos	199 minutos

Compensación de movimiento	Encuadre al rep.	Encuadre del sensor	Capacidad (aprox.)	
			[ Códec de vídeo]: Ajustar a [H.264]	[ Códec de vídeo]: Ajustar a [H.265]
	29.97p	240fps 1/ 120fps	306 minutos	344 minutos
		60fps / 50fps / 25fps / 24fps / 15fps / 12fps / 8fps / 6fps / 3fps / 2fps / 1fps	312 minutos	385 minutos
	25.00p	200fps / 100fps	306 minutos	344 minutos
		60fps / 50fps / 30fps / 24fps / 15fps / 12fps / 8fps / 6fps / 3fps / 2fps / 1fps	312 minutos	385 minutos
	23.98p	240fps ¹ / 120fps	394 minutos	344 minutos
		60fps / 50fps / 30fps / 25fps / 15fps / 12fps / 8fps / 6fps / 3fps / 2fps / 1fps	312 minutos	385 minutos

¹ 240fps solo se puede seleccionar si [ Códec de vídeo (P.226)] es [H.264].

- Las cifras se aplican a las secuencias grabadas en la frecuencia máxima. La tasa de bits real varía en función de la frecuencia y de la escena grabada.
- Cuando se utilice una tarjeta SDXC, podrán grabarse vídeos de hasta 3 horas. Los vídeos de más de 3 horas se graban en varios archivos (dependiendo de las condiciones de disparo, la cámara puede empezar a grabar en un archivo nuevo antes de llegar al límite de 3 horas).
- Cuando se utiliza una tarjeta SD/SDHC, los vídeos con un tamaño superior a los 4 GB se graban en varios archivos (dependiendo de las condiciones de disparo, la cámara puede empezar a grabar en un archivo nuevo antes de llegar al límite de 4 GB).

PRECAUCIONES DE SEGURIDAD

PRECAUCIONES DE SEGURIDAD



PRECAUCIÓN

RIESGO DE DESCARGAS ELÉCTRICAS
NO ABRIR



PRECAUCIÓN: PARA REDUCIR EL RIESGO DE DESCARGAS ELÉCTRICAS, NO RETIRE LA CUBIERTA (O PARTE TRASERA). EN EL INTERIOR NO HAY PIEZAS QUE EL USUARIO PUEDA REPARAR. REMITA LA REPARACIÓN A NUESTRO PERSONAL DE SERVICIO ESPECIALIZADO.



El signo de admiración dentro de un triángulo equilátero tiene como finalidad alertar al usuario de la existencia de importantes instrucciones de operación y mantenimiento en la documentación suministrada con el producto.



ADVERTENCIA

Si el producto es utilizado sin observar la información proporcionada bajo este símbolo, podría causar serias lesiones o la muerte.



PRECAUCIÓN

Si el producto es utilizado sin observar la información proporcionada bajo este símbolo, podría resultar en lesiones.



AVISO

Si el producto es utilizado sin observar la información proporcionada bajo este símbolo, podría causar daños en el equipo.

¡ADVERTENCIA!

PARA EVITAR EL RIESGO DE INCENDIO O DESCARGAS ELÉCTRICAS, NUNCA DESMONTE NI EXPONGA ESTE PRODUCTO AL AGUA NI LO UTILICE EN UN ENTORNO MUY HÚMEDO.

Precauciones generales

Leer todas las instrucciones — Antes de usar el producto, lea todas las instrucciones de funcionamiento. Guarde todos los manuales y la documentación para consultarlos en el futuro.

Fuente de alimentación — Conecte este producto únicamente a la fuente de alimentación que se indica en la etiqueta del producto.

Objetos extraños — Para evitar lesiones personales, no inserte nunca objetos metálicos en el producto.

Limpieza — Desenchufe siempre el producto de la toma de corriente antes de la limpieza. Utilice únicamente un paño húmedo para la limpieza. No utilice nunca detergentes líquidos o en aerosol, así como tampoco ningún tipo de disolvente orgánico para limpiar el producto.

Calor — Nunca utilice ni almacene este producto cerca de fuentes de calor como un radiador, un calefactor, una estufa o cualquier equipo que genere calor, incluidos los amplificadores estéreo.

Iluminación — Si se produce una tormenta durante el uso de un adaptador USB-AC, desconéctelo de la toma de pared inmediatamente.

Accesorios — Por su seguridad y para evitar dañar el producto, utilice únicamente accesorios recomendados por nuestra empresa.

Ubicación — Para evitar dañar el producto, monte el producto de forma segura en un trípode estable, un soporte o una placa.

ADVERTENCIA

- **No utilice la cámara cerca de gases inflamables o explosivos.**

- **Descanse la vista periódicamente cuando utilice el visor.**

De lo contrario, podría sufrir vista cansada, náuseas o sensaciones similares al mareo por movimiento. La duración y la frecuencia del descanso necesario varía dependiendo del uso individual; decida según su mejor criterio. Si se siente cansado o indispuesto, no utilice el visor y consulte a un médico si es necesario.

- **No utilice el flash y el LED (incluido el iluminador AF) demasiado cerca de personas (bebés, niños, etc.).**

- Debe situarse al menos a 1 m (3 ft.) de distancia del rostro de los sujetos. El disparo del flash demasiado cerca de los ojos del sujeto puede provocar una pérdida de visión momentánea.

- **No mire el sol ni fuentes de luz intensas con la cámara.**

- **Mantenga a los bebés y niños alejados de la cámara.**

- Utilice y guarde la cámara lejos del alcance de los bebés y los niños para prevenir las siguientes situaciones peligrosas que podrían provocar lesiones graves:

- Enredarse con la correa de la cámara, lo que provoca estrangulación.
- Ingerir accidentalmente las baterías, las tarjetas y otras piezas pequeñas.
- Disparar accidentalmente el flash en los propios ojos o en los ojos de otro niño.
- Resultar dañado accidentalmente por las piezas móviles de la cámara.

- **Si cree que el adaptador USB-AC o el cargador está demasiado caliente o nota olores o ruidos anómalos, o humo a su alrededor, desenchufe la alimentación de la toma de corriente y deje de usarlo. A continuación, póngase en contacto con un distribuidor o un centro de servicio autorizado.**

- **Deje de usar la cámara inmediatamente si nota olores, ruidos o humos anómalos a su alrededor.**

- Nunca saque las baterías con las manos desnudas, ya que podría provocar un incendio o quemarse las manos.

- Nunca sostenga ni opere la cámara con las manos mojadas.

Esto puede provocar un sobrecalentamiento, explosiones, quemaduras, descargas eléctricas o fallos de funcionamiento.

- **No deje la cámara en lugares que puedan estar expuestos a temperaturas extremadamente altas.**

- De lo contrario, los componentes se deteriorarán y, en algunas circunstancias, la cámara no podrá disparar. No utilice el cargador ni el adaptador USB-AC si está cubierto (por una manta, por ejemplo). Esto podría provocar un sobrecalentamiento y causar un incendio.

- **Manipule la cámara con cuidado para evitar quemaduras por baja temperatura.**

- Si la cámara contiene piezas metálicas, un sobrecalentamiento puede producir quemaduras por baja temperatura. Preste atención a lo siguiente:
 - La cámara se calentará si la utiliza durante un largo periodo de tiempo. Si sujeta la cámara en este estado, puede sufrir quemaduras por baja temperatura.
 - En lugares expuestos a temperaturas extremadamente frías, la temperatura de la cámara puede ser inferior a la temperatura ambiente. Si es posible, lleve guantes al manipular la cámara con temperaturas frías.
- Para proteger la tecnología de alta precisión integrada en este producto, nunca deje la cámara en los lugares indicados más abajo, tanto si se está usando como si está guardada:
 - Lugares donde las temperaturas y/o la humedad sean altas o sufran cambios extremos. Luz solar directa, playas, vehículos cerrados o cerca de otras fuentes de calor (estufas, radiadores, etc.) o humidificadores.
 - En entornos con presencia de arena o polvo.
 - Cerca de elementos inflamables o explosivos.
 - En lugares húmedos, como baños o bajo la lluvia.
 - En lugares que suelen estar sometidos a fuertes vibraciones.
- La cámara utiliza una batería de ion de litio especificada por nuestra empresa. Cargue la batería con el cargador o el adaptador USB-AC especificado. No utilice otros cargadores o adaptadores USB-AC.
- Nunca incinere ni caliente las baterías en el microondas, en lugares calientes o en recipientes a presión, etc.
- Nunca deje la cámara en o cerca de dispositivos electromagnéticos. Esto puede provocar un sobrecalentamiento, quemaduras o explosiones.
- No conecte los terminales con objetos metálicos.
- Vaya con cuidado al transportar o almacenar las baterías para impedir que entren en contacto con objetos metálicos como joyería, corchetes, cremalleras, llaves, etc. Un cortocircuito puede provocar sobrecalentamiento, explosiones o quemaduras, lo que puede hacer que usted sufra daños o quemaduras.
- Para impedir que la batería sufra fugas o daños en sus terminales, siga todas las instrucciones relacionadas con el uso de las baterías. Nunca intente desmontar ni modificar una batería de ninguna forma, soldarla, etc.
- Si el líquido de la batería entra en contacto con los ojos, aclárelos inmediatamente con agua corriente fría y busque atención médica inmediatamente.
- Si no puede sacar la batería de la cámara, póngase en contacto con un distribuidor o un centro de servicio autorizado. No intente sacar la batería a la fuerza. Los daños en el exterior de la batería (arañazos, etc.) pueden producir calor o explosiones.
- Guarde las baterías lejos del alcance de los niños y las mascotas. Si ingieren accidentalmente una batería, busque atención médica de forma inmediata.
- Para impedir que las baterías tengan fugas, sobrecalentamiento o que provoquen incendios o explosiones, utilice únicamente las baterías recomendadas para su uso con este producto.
- Si las baterías recargables no se han recargado dentro del periodo de tiempo especificado, deje de cargarlas y no las utilice.
- No utilice baterías con arañazos o daños en la carcasa, y no arañe las baterías.

- Nunca someta las baterías a fuertes impactos o vibraciones continuas dejándolas caer o golpeándolas.
Esto puede provocar explosiones, sobrecalentamiento o quemaduras.
- Si una batería tiene una fuga, produce olores anómalos, sufre decoloración o deformación o presenta otras anomalías durante la operación, deje de usar la cámara y aléjese inmediatamente del fuego.
- Si una batería provoca fugas en la ropa o la piel, quítese la ropa y aclare la zona afectada con agua corriente y limpia inmediatamente. Si el líquido provoca quemaduras en la piel, busque atención médica inmediatamente.
- Nunca utilice baterías de ion de litio en entornos con bajas temperaturas. De lo contrario, puede provocar generación de calor, incendios o explosiones.
- La batería de ion de litio se ha diseñado para ser utilizada únicamente con la cámara digital. No utilice la batería con otros dispositivos.
- **No deje que los niños ni los animales/mascotas manipulen o transporten las baterías (evite que adopten conductas peligrosas como lamer las baterías, ponérselas en la boca o masticarlas).**

Utilice únicamente la batería recargable, el cargador de batería y el adaptador USB-AC indicados

Recomendamos encarecidamente que utilice únicamente con esta cámara la batería recargable, el cargador de batería y el adaptador USB-AC originales especificados por nuestra empresa. La utilización de una batería recargable, un cargador de batería o un adaptador USB-AC no originales puede provocar un incendio o lesiones personales provocados por fugas, calentamiento, incendio o daños en la batería. Nuestra empresa no asume ninguna responsabilidad por accidentes o daños que puedan derivarse del uso de una batería, un cargador de batería o un adaptador USB-AC que no sean los accesorios originales especificados.

PRECAUCIÓN

- **No cubra el flash con una mano mientras se dispara.**
- Nunca almacene las baterías en lugares expuestos a la luz solar directa o altas temperaturas en vehículos, cerca de fuentes de calor, etc.
- Mantenga las baterías secas en todo momento.
- La batería puede calentarse si se utiliza durante un periodo de tiempo prolongado. Para evitar quemaduras leves, no la saque inmediatamente después de usar la cámara.
- Esta cámara utiliza una de nuestras baterías de ion de litio. Utilice la batería original especificada. Existe riesgo de explosión si la batería se cambia por un tipo de batería incorrecto.

- Recicle las baterías para ayudar a salvar los recursos de nuestro planeta. Cuando elimine las baterías agotadas, asegúrese de cubrir los terminales y respete las regulaciones y leyes locales.

AVISO

- **No utilice ni almacene la cámara en lugares polvorientos o húmedos.**
- **Utilice únicamente tarjetas de memoria SD/SDHC/SDXC. Nunca utilice otros tipos de tarjetas.**

Si introduce otro tipo de tarjeta en la cámara accidentalmente, póngase en contacto con un distribuidor o un centro de servicio autorizado. No intente sacar la tarjeta a la fuerza.
- Haga copias de seguridad de la información importante periódicamente en un ordenador u otro dispositivo de guardado para prevenir las pérdidas accidentales de datos.
- Nuestra empresa no asume ninguna responsabilidad por pérdidas de datos derivadas del uso de este dispositivo.
- Tenga cuidado con la correa cuando transporte la cámara. Puede engancharse fácilmente en otros objetos y provocar daños graves.
- Antes de transportar la cámara, retire el trípode y el resto de accesorios de otras empresas.
- Nunca deje caer la cámara ni la someta a sacudidas o vibraciones intensas.
- Cuando coloque o retire la cámara de un trípode, gire el tornillo del trípode, no la cámara.
- No toque los contactos eléctricos de la cámara.
- No deje la cámara apuntando directamente al sol. Esto puede provocar daños en el objetivo o la cortina del obturador, fallos de color, efectos fantasma en el sensor de imágenes o posiblemente incendios.
- No deje el visor expuesto a una fuente de luz intensa o la luz solar directa. El calor puede dañar el visor.
- No presione ni tire con fuerza del objetivo.
- No olvide limpiar las gotas de agua u otra humedad del producto antes de sustituir las baterías y/o abrir o cerrar las cubiertas.
- Antes de almacenar la cámara durante un periodo de tiempo prolongado, extraiga las baterías. Escoja un lugar seco y fresco para evitar la formación de condensación o moho dentro de la cámara. Después del guardado, compruebe la cámara encendiéndola y presionando el botón de disparo para asegurarse de que funcione correctamente.
- La cámara puede presentar un fallo de funcionamiento si se utiliza en una ubicación donde quede expuesta a campos magnéticos/electromagnéticos, ondas de radio o altas tensiones, como cerca de un televisor, microondas, videojuegos, altavoces altos, monitores grandes, torres de televisión/radio, o torres de transmisión. En tales casos, apague la cámara y vuelva a encenderla antes de usarla.
- Observe las restricciones del entorno operativo que se indican en el manual de la cámara.
- Inserte la batería con cuidado como se indica en las instrucciones de funcionamiento.
- Antes de la carga, inspeccione siempre la batería para detectar fugas, decoloración, deformación o cualquier otra anomalía.
- Siempre saque la batería de la cámara antes de almacenarla durante un periodo de tiempo largo.
- Si va a guardar la batería durante mucho tiempo, escoja una ubicación fresca.
- El consumo de potencia de la cámara varía dependiendo de las funciones que se utilicen.

- Durante las condiciones descritas más abajo, se consume potencia de forma continua y la batería se agota más rápidamente.
 - Se pulsa el botón de disparo hasta la mitad repetidamente en el modo de disparo, lo cual activa el enfoque automático.
 - Se visualiza una imagen en el monitor durante un periodo prolongado.
 - Si está conectada a un ordenador (excepto si se está cargando a través de USB).
 - Activar la función del LAN inalámbrico/**Bluetooth**[®].
- La utilización de una batería agotada puede hacer que la cámara se apague sin mostrar el aviso del nivel de la batería.
- Si los terminales de la batería se mojan o se ensucian con grasa, puede producirse un fallo de contacto de la cámara. Limpie bien la batería con un paño seco antes del uso.
- Cargue siempre la batería cuando vaya a usarla por primera vez o si no la ha usado durante mucho tiempo.
- Cuando opere la cámara con la batería a baja temperatura, intente mantener la cámara y la batería de repuesto lo más calientes posible. Si se ha agotado la batería a baja temperatura, caliéntela a temperatura ambiente para comprobar si vuelve a funcionar.
- Antes de hacer un viaje largo, y especialmente antes de viajar al extranjero, adquiera baterías adicionales. Es posible que tenga dificultades para comprar la batería recomendada mientras viaja.

Utilización de las funciones de la conexión LAN/Bluetooth[®]

- **Apague la cámara en hospitales y en otras ubicaciones donde se utilicen equipos médicos.**
Las ondas de radio producidas por la cámara pueden afectar negativamente a los equipos médicos y provocar fallos de funcionamiento que deriven en accidentes. No olvide desactivar la conexión LAN inalámbrica/**Bluetooth**[®] cerca de equipos médicos (P.440).
- **Apague la cámara cuando viaje en avión.**
La utilización de dispositivos inalámbricos a bordo puede obstaculizar el correcto funcionamiento del avión. No olvide desactivar la conexión LAN inalámbrica/**Bluetooth**[®] a bordo del avión (P.440).

Monitor

- No presione el monitor con fuerza. De lo contrario, las imágenes aparecen borrosas y provocan fallos de reproducción o daños en el monitor.
- Puede aparecer una franja de luz en la parte superior/inferior del monitor, pero no se trata de una avería.
- Al visualizar el sujeto diagonalmente en la cámara, los bordes pueden aparecer con forma de zigzag en el monitor. No se trata de una avería y será menos perceptible en el modo de reproducción.
- En lugares expuestos a las bajas temperaturas, el monitor puede tardar bastante tiempo en encenderse o sus colores pueden cambiar temporalmente.
Cuando utilice la cámara en entornos extremadamente fríos, recomendamos colocarla temporalmente en algún lugar cálido. Un monitor que no funciona correctamente a temperaturas muy bajas puede recuperar su funcionamiento normal si se coloca en entornos con una temperatura normal.

- El monitor de este producto se ha fabricado con una alta precisión, pero pueden aparecer píxeles atascados o muertos en el monitor. Estos píxeles no tienen ninguna influencia en la imagen que se guardará. Debido a estas características, pueden aparecer desigualdades en el color o el brillo en función del ángulo, pero esto se debe a la estructura del monitor. No se trata de una avería.

Avisos legales y otros

- Nuestra empresa no hace ninguna declaración ni garantía acerca de los daños o los beneficios derivados del uso de esta unidad legalmente, ni ninguna petición de terceros que se deban al uso inapropiado de este producto.
- Nuestra empresa no hace ninguna declaración ni garantía acerca de los daños o los beneficios derivados del uso de esta unidad legalmente provocados por el borrado de datos de imágenes.

Exención de garantía

- Nuestra empresa no hace ninguna declaración ni garantía, ya sea expresa o implícita, relacionada con el contenido de estos materiales escritos o del software, y en ningún caso asumirá ninguna responsabilidad por garantías implícitas de comerciabilidad o idoneidad para un fin previsto o por daños consecuenciales, accidentales o indirectos (incluidos, entre otros, los daños por pérdidas de beneficios comerciales, interrupción comercial y pérdida de información comercial) derivados del uso o la incapacidad de uso de estos materiales escritos, el software o los equipos. Algunos países no permiten la exclusión o la limitación de los daños consecuenciales o accidentales, ni las garantías implícitas, por lo que es posible que las limitaciones anteriores no se apliquen en su caso.
- Nuestra empresa se reserva todos los derechos para este manual.

Advertencia

La fotografía o el uso de los materiales de derechos de autor sin autorización pueden infringir las leyes de derechos de autor aplicables. Nuestra empresa no asume ninguna responsabilidad derivada de la realización de fotografías sin autorización, la utilización y otros actos que infrinjan los derechos correspondientes a los titulares de los derechos de autor.

Aviso de copyright

Todos los derechos reservados. Queda prohibida la reproducción o la utilización de estos materiales escritos o de este software de cualquier forma o por cualquier medio, incluida la fotocopia y la grabación, o el uso de cualquier tipo de medio de guardado de información y sistema de recuperación, sin el permiso previo por escrito de nuestra empresa. No se asume ninguna responsabilidad en relación con el uso de la información contenida en estos materiales escritos o este software, así como tampoco con los daños derivados del uso de la información contenida en los mismos. Nuestra empresa se reserva el derecho de modificar las características y el contenido de esta publicación o del software sin incurrir en obligaciones ni enviar avisos previos.

Marcas registradas

- El logotipo de SDXC es una marca comercial registrada de SD-3C, LLC.
- El logotipo Apical es una marca comercial registrada de Apical Limited.



- Micro Four Thirds, Four Thirds, y Micro Four Thirds y Four Thirds son marcas comerciales o marcas comerciales registradas de OM Digital Solutions Corporation en Japón, Estados Unidos, los países de la Unión Europea y otros países.
- Wi-Fi es una marca comercial registrada de Wi-Fi Alliance.
- La marca **Bluetooth**® y sus logotipos son marcas comerciales registradas de Bluetooth SIG, Inc., y todos los usos de dichas marcas por parte de OM Digital Solutions Corporation están regulados por una licencia.
- QR Code es una marca comercial de Denso Wave Inc.
- Las normas para los sistemas de archivos de la cámara mencionadas en este manual son las normas "Design rule for Camera File system" (DCF, por sus siglas en inglés) especificadas por la Asociación de Industrias Electrónicas y de Tecnología de la Información de Japón (JEITA).
- Todos los demás nombres de productos o empresas son marcas comerciales y/o marcas comerciales registradas de sus respectivos propietarios. A veces pueden omitirse los símbolos "™" y "®".

ESTE PRODUCTO ESTÁ REGISTRADO BAJO LA LICENCIA DE LA GAMA DE PATENTES AVC PARA EL USO PERSONAL Y NO COMERCIAL DE UN CONSUMIDOR CON EL OBJETO DE (i) CODIFICAR VÍDEO DE CONFORMIDAD CON EL ESTÁNDAR AVC ("VÍDEO AVC") Y/O (ii) CODIFICAR VÍDEO AVC QUE HA SIDO CODIFICADO POR UN CONSUMIDOR QUE PARTICIPA EN UNA ACTIVIDAD PERSONAL Y NO COMERCIAL Y/O HA SIDO OBTENIDO DE UN PROVEEDOR DE VÍDEO CON UNA LICENCIA PARA SUMINISTRAR VÍDEO AVC. NO SE CONCEDE NINGUNA LICENCIA DE FORMA EXPRESA NI IMPLÍCITA PARA CUALQUIER OTRO USO. PUEDE OBTENER INFORMACIÓN ADICIONAL DE MPEG LA, L.L.C. CONSULTE [HTTP://WWW.MPEGLA.COM](http://www.mpegla.com)

El software contenido en esta cámara puede incluir software de terceros. Cualquier software de terceros está sujeto a las condiciones generales impuestas por los propietarios o licenciantes de dicho software que regulan la cesión del software.

Puede consultar las condiciones generales y los otros avisos de terceros, si existen, en el archivo PDF de aviso del software almacenado en

<https://support.jp.omsystem.com/en/support/imsmsg/digicamera/download/notice/notice.html>

fecha de publicación: 01-2025.



<https://www.om-digitalsolutions.com/>