



กล้องดิจิทัล

# OM SYSTEM OM-1 Mark II

## คู่มือแนะนำการใช้งาน

Ver.1.2

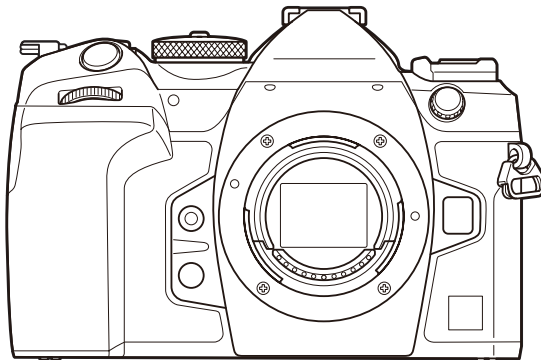

TH

Model No. : IM027

- ขอขอบคุณที่ซื้อกล้องดิจิทัลของเรา โปรดอ่านคำแนะนำเหล่านี้โดยละเอียด เพื่อให้สามารถเพลิดเพลินไปกับประสิทธิภาพการทำงานที่ดีที่สุดและเพื่ออายุการใช้งานที่ยาวนานยิ่งขึ้น
- โปรดอ่านและทำความเข้าใจเนื้อหาใน "ข้อควรระวังเพื่อความปลอดภัย" ก่อนการใช้งานผลิตภัณฑ์นี้ เก็บคู่มือการใช้งานนี้ไว้สำหรับใช้อ้างอิงในอนาคต
- เราขอแนะนำให้ท่านทดลองถ่ายภาพเพื่อให้คุ้นเคยกับกล้องก่อนที่จะถ่ายภาพสำคัญ
- ภาพประกอบสำหรับหน้าจอและกล้องที่ปรากฏในคู่มือนี้ จัดทำขึ้นในระหว่างขั้นตอนการพัฒนาผลิตภัณฑ์และอาจแตกต่างจากผลิตภัณฑ์จริง
- หากมีการเพิ่มเติมและ/หรือปรับเปลี่ยนฟังก์ชันเนื่องจากการอัปเดตเฟิร์มแวร์สำหรับกล้อง เนื้อหาจะแตกต่างกัน คุณสามารถดูข้อมูลล่าสุดได้ที่เว็บไซต์ของเรา

















# สารบัญ

บทนำ.....	19
ก่อนที่คุณจะเริ่มต้นใช้งาน.....	19
การลงทะเบียนผู้ใช้.....	19
การติดตั้งซอฟต์แวร์/แอปในพีซี.....	20
เกี่ยวกับคู่มือฉบับนี้.....	21
วิธีค้นหาสิ่งที่คุณต้องการทราบ.....	21
วิธีอ่านคู่มือฉบับนี้.....	22
ชื่อชั้นส่วน.....	24
<b>การเตรียมกล่อง.....</b>	<b>26</b>
แกะสิ่งที่บรรจุอยู่ในกล่อง.....	26
การใส่สายคล้องกล่อง.....	27
การใส่และถอดแบตเตอรี่.....	28
การใส่แบตเตอรี่.....	28
การถอดแบตเตอรี่.....	29
การชาร์จแบตเตอรี่โดยใช้อะแดปเตอร์ USB-AC.....	30
การชาร์จแบตเตอรี่โดยใช้อุปกรณ์ USB.....	32
การชาร์จผ่าน USB.....	32
การใส่และถอดการ์ด.....	33
การใส่การ์ด.....	33
การถอดการ์ด.....	34
การใช้การ์ดหน่วยความจำสองอัน.....	34
การ์ดที่ใช้งานได้.....	34
การใส่และการถอดเลนส์.....	36
การติดเลนส์กับตัวกล้อง.....	36
การถอดเลนส์.....	37
การใช้งานจอภาพ.....	38
การเปิดกล่อง.....	39
โหมดพัก.....	40
การตั้งค่าเริ่มต้น.....	41
สิ่งที่ต้องทำเมื่อคุณไม่สามารถอ่านข้อความที่แสดงได้.....	43





<b>การถ่ายภาพ</b> .....	<b>45</b>
ข้อมูลที่แสดงในขณะที่ถ่ายภาพ .....	45
การสลับการแสดงผลแบบต่างๆ .....	48
การสลับหน้าจอแสดงผลข้อมูล .....	50
การถ่ายภาพนิ่ง .....	52
ประเภทของโหมดถ่ายภาพ .....	52
การถ่ายภาพด้วยการใช้งานทัชสกรีน .....	55
การรีวิวภาพ (ตรวจสอบภาพ) .....	57
การให้กล้องเลือกค่ารับแสงและความเร็วชัตเตอร์เอง ( <b>P</b> : โปรแกรม AE) .....	59
โปรแกรมชีพท์ .....	61
การเลือกรับแสง ( <b>A</b> : ลำดับความสำคัญของรับแสง AE) .....	62
การเลือกความเร็วชัตเตอร์ ( <b>S</b> : ลำดับความสำคัญของชัตเตอร์ AE) .....	64
การเลือกรับแสงและความเร็วชัตเตอร์ ( <b>M</b> : ปรับรับแสงเอง) .....	66
ใช้ค่าชดเชยแสงในโหมด <b>M</b> .....	68
การเปิดรับแสงเป็นเวลานาน ( <b>B</b> : BULB/TIME) .....	69
การซ้อนความสว่าง ( <b>B</b> : การถ่ายภาพ Live Composite) .....	72
การบันทึกการตั้งค่าแบบกำหนดเองไปยังแป้นเลือกโหมด (โหมดกำหนดเอง <b>C1</b> , <b>C2</b> , <b>C3</b> และ <b>C4</b> ) .....	74
การตั้งค่าการบันทึก (กำหนด) .....	74
การใช้โหมดกำหนดเอง ( <b>C1/C2/C3/C4</b> ) .....	76
การบันทึกภาพเคลื่อนไหว .....	79
การบันทึกภาพเคลื่อนไหวในโหมดภาพเคลื่อนไหว (☞) .....	79
การบันทึกภาพเคลื่อนไหวในโหมดถ่ายภาพนิ่ง .....	82
การควบคุมแบบสัมผัส (การควบคุมแบบเจียบ) .....	83
<b>การตั้งค่าการถ่ายภาพ</b> .....	<b>84</b>
วิธีเปลี่ยนการตั้งค่าการถ่ายภาพ .....	84
<b>ปุ่มตรง</b> .....	<b>85</b>
ปุ่มฟังก์ชันและปุ่มตรง .....	85
การตั้งค่าด้วยปุ่มตรง .....	88
<b>แผง LV Super Control/แผง Super Control</b> .....	<b>90</b>
บนแผง LV Super Control/แผง Super Control .....	90
การตั้งค่าด้วยแผง Super Control/แผง LV Super Control .....	92

การตั้งค่าสำหรับแผง Super Control/LV Super Control. ....	94
<b>การใช้เมนูต่างๆ. ....</b>	<b>97</b>
สิ่งที่คุณสามารถทำได้ผ่านเมนู. ....	97
วิธีใช้งานเมนู. ....	98
การแสดงคำอธิบายรายการเมนู. ....	100
รายการจะแสดงเป็นสีเทา. ....	100
<b>ฟังก์ชันพื้นฐานในการจับโฟกัส. ....</b>	<b>101</b>
การเลือกโหมดโฟกัส (☑ โหมด AF / ☒ โหมด AF). ....	101
การใช้ AF ดวงดาว. ....	103
การตั้งค่าตำแหน่งโฟกัสสำหรับ Preset MF. ....	103
การปรับโฟกัสด้วยตัวเองระหว่างโฟกัสอัตโนมัติ. ....	104
การเลือกเป้าโฟกัส (ตำแหน่งเป้า AF). ....	105
การเลือกโหมดเป้า AF (โหมดเป้า AF). ....	106
การตั้งค่าตัวเลือกสำหรับ ☑ โหมดเป้า AF (☑ การตั้งค่าโหมดเป้า AF). ....	109
ชุมกรอบ AF/ ชุม AF (AF เฉพาะจุดพิเศษ). ....	111
<b>ฟังก์ชันในการกำหนดวิธีโฟกัส. ....</b>	<b>113</b>
ผสานโฟกัสด้วยตนเองรวมกับโฟกัสแบบอัตโนมัติ (☑ AF+MF). ....	113
การกำหนดค่าการใช้งาน AF เมื่อกดปุ่มชัตเตอร์ (☑ AF โดยกด = ลงครึ่งหนึ่ง). ....	115
โฟกัสอัตโนมัติโดยใช้ปุ่ม AF-ON. ....	116
การใช้โฟกัสอัตโนมัติในโหมดปรับโฟกัสด้วยตนเอง (AF-ON ในโหมด MF). ....	117
การกำหนดค่าการใช้งานกล้องเมื่อไม่สามารถโฟกัสที่วัตถุได้ (เลือก การลั่นชัตเตอร์). ....	118
การเปลี่ยนแปลงการตั้งค่า AF ดวงดาว (ตั้งค่า AF ดวงดาว). ....	119
<b>ฟังก์ชันสำหรับปรับแต่งการใช้งาน AF ให้เหมาะกับวัตถุ. ....</b>	<b>120</b>
การใช้โฟกัสติดตามกับวัตถุที่เลือก (การตรวจจับวัตถุ). ....	120
การถ่ายภาพโดยใช้ [การตรวจจับวัตถุ]. ....	121
การกำหนดค่าการทำงานของ C-AF เมื่อเปิดใช้งานการตรวจจับวัตถุ (☑ การตั้งค่า C-AF). ....	123
การกำหนดความสำคัญในการโฟกัสให้กับปุ่ม (☑ ☑ ปุ่ม AF). ....	124
การกำหนดค่าการแสดงผลกรอบสำหรับการตรวจจับดวงตา (กรอบตรวจจับดวงตา). ....	125
C-AF เป้า Center ไพรออริตี้ (☑ C-AF Center ไพรออริตี้). ....	126
ความไวของ C-AF ติดตามวัตถุ (☑ ความไวต่อวัตถุ C-AF / ☒ ความไวต่อวัตถุ C-AF). ....	127
ความเร็วในการโฟกัส C-AF (☒ ความเร็วของ C-AF). ....	128
<b>ฟังก์ชันสำหรับเปลี่ยนการใช้งานของกล้องตามโฟกัส. ....</b>	<b>129</b>

ช่วงโฟกัสของเลนส์ (📷 AF Limiter) . . . . .	129
การใช้งานการตั้งค่าที่บันทึกไว้ใน [AF Limiter]. . . . .	129
การกำหนดค่า [AF Limiter]. . . . .	130
การสแกนเลนส์ C-AF (📷 ตัวค้นหา AF) . . . . .	131
การปรับโฟกัสอัตโนมัติแบบละเอียด (📷 ปรับตั้ง ระบบโฟกัส AF) . . . . .	132
การใช้ค่าการปรับโฟกัสที่บันทึกไว้ . . . . .	132
การกำหนดค่า ปรับตั้ง ระบบโฟกัส AF. . . . .	133
ระบบช่วยเหลือโฟกัสอัตโนมัติโฟกัส AF (โฟกัส AF) . . . . .	134
โหมดแสดงเป้า AF (ตัวชี้กรอบ AF) . . . . .	135
<b>ฟังก์ชันสำหรับกำหนดตำแหน่งโฟกัส. . . . .</b>	<b>136</b>
การจับคู่การเลือกเป้า AF ไปที่การวางแนวกล้อง (📷 ลิงก์แนวตั้งแนวนอน [::]). . . . .	136
การเลือกตำแหน่งโฮม AF (📷 [::] ตั้งค่าปกติ) . . . . .	138
การใช้ฟังก์ชัน [::] ตำแหน่งปกติ. . . . .	139
การเลือกเป้า AF ([::] ตั้งค่านำจอลเลือกเป้า) . . . . .	140
การเปิดใช้งานการล้อมรอบการเลือกเป้า AF ([::] ตั้งค่านรอบ) . . . . .	141
การเลือกเป้า AF แบบสัมผัสสำหรับการถ่ายภาพด้วยช่องมองภาพ (แผนกำหนดเป้า AF) . . . . .	143
<b>ฟังก์ชันอื่นๆ ที่เป็นประโยชน์เมื่อทำการโฟกัส. . . . .</b>	<b>144</b>
ตัวช่วยในการโฟกัสแบบแมนนวล (ตัวช่วยปรับโฟกัส MF) . . . . .	144
ตัวเลือกโฟกัสพิกกิ้ง (การตั้งค่าพิกกิ้ง) . . . . .	146
การใช้โฟกัสพิกกิ้ง. . . . .	147
การเลือกกระยะโฟกัสสำหรับ Preset MF (ระยะ Preset MF) . . . . .	148
การปิดใช้งาน MF Clutch (MF Clutch) . . . . .	149
ทิศทางโฟกัสของเลนส์ (วงแหวนโฟกัส) . . . . .	150
การรีเซ็ตตำแหน่งเลนส์เมื่อปิดกล้อง (รีเซ็ตเลนส์) . . . . .	151
<b>การวัดแสงและการเปิดรับแสง. . . . .</b>	<b>152</b>
การควบคุมการรับแสง (การชดเชยแสง) . . . . .	152
การปรับการชดเชยแสง. . . . .	153
การรีเซ็ตการปรับการชดเชยแสง. . . . .	153
ระดับค่า EV สำหรับการควบคุมค่าแสง (ระดับค่า EV) . . . . .	154
การปรับค่าการเปิดรับแสงอย่างละเอียด (ปรับค่าการเปิดรับแสง) . . . . .	155
การลดการกะพริบภายใต้แสงไฟ LED (สแกนการกะพริบ 📷 / สแกนการกะพริบ 📷) . . . . .	156
การเลือกความเร็วชัตเตอร์. . . . .	157





การเลือกวิธีที่ก่อก้องวัดความสว่าง (โหมดวัดแสง).....	158
การลือคค่ารับแสง (ลือค AE).....	159
การวัดแสงลือค AE (วัดแสงระหว่าง  ).....	160
การปลดลือค AE หลังจากการถ่ายภาพ (  รีเซ็ตอัตโนมัติ).....	161
การลือคค่าแสงเมื่อกดปุ่มชัตเตอร์ลงครึ่งหนึ่ง (AEL โดยกด  ลงครึ่งหนึ่ง).....	162
การตั้งค่าตัวเลือกการวัดแสงในการถ่ายภาพต่อเนื่อง (วัดแสงระหว่าง  ).....	163
การวัดแสงเป้าโฟกัส (วัดแสงเฉพาะจุด [  ]).....	164
การเปลี่ยนความไวแสง ISO (ISO).....	165
ระดับค่า EV ของการควบคุมความไวแสง ISO (ระดับ ISO).....	167
การตั้งค่าช่วงความไวแสง (ISO) ที่เลือกในโหมด [Auto] (  ISO-A สูงสุด/เริ่มต้น /  ISO-A สูงสุด/เริ่มต้น).....	168
การตั้งค่าความเร็วชัตเตอร์ให้กล้องเพิ่มความไวแสง ISO โดยอัตโนมัติ (  ชัตเตอร์ต่ำสุด ISO-A).....	169
การเลือกโหมดที่สามารถใช้ค่าความไวแสง (ISO) แบบ [Auto] ได้ (  ISO อัตโนมัติ /  ISO อัตโนมัติ).....	170
ตัวเลือกการลดสัญญาณรบกวนภาพเมื่อใช้ ISO สูง (  Noise Filter /  Noise Filter).....	171
ตัวเลือกการประมวลผลภาพ (ประมวลผล ISO Low).....	172
ตัวเลือกการลดสัญญาณรบกวนจากการเปิดรับแสงนาน (ลดสัญญาณรบกวนภาพ).....	173
<b>การถ่ายภาพโดยใช้แฟลช.....</b>	<b>174</b>
การใช้งานแฟลช (การถ่ายภาพโดยใช้แฟลช).....	174
ชุดแฟลชที่ออกแบบมาสำหรับใช้กับกล้อง.....	174
คุณสมบัติที่สามารถใช้ได้กับอุปกรณ์แฟลชที่ใช้ร่วมกันได้.....	175
การติดตั้งอุปกรณ์แฟลชที่ใช้ร่วมกันได้.....	175
การถอดอุปกรณ์แฟลช.....	177
การเลือกโหมดแฟลช (โหมดแฟลช).....	178
โหมดแฟลช.....	178
คู่มือโหมดแฟลชและการตั้งค่า.....	179
การกำหนดค่าโหมดแฟลช (การตั้งค่าโหมดแฟลช).....	182
การปรับปริมาณแสงแฟลช (ชดเชยแสงแฟลช).....	183
การควบคุมแฟลชด้วยรีโมทไร้สาย (  RC Mode).....	184
การเลือกความเร็วในการซิงค์แฟลช (  X-Sync).....	185
การเลือกความเร็วชัตเตอร์ต่ำสุด (  ค่าต่ำสุด).....	186
การชดเชยแฟลชและค่าแสง (  +  ).....	187
การตั้งค่าสมดุลแสงสำหรับการวัดแสงแบบ TTL (วัดแสงแฟลชสมดุล).....	188





















<b>การถ่ายภาพต่อเนื่อง/ตั้งเวลา</b> .....	<b>189</b>
การถ่ายภาพตั้งเวลาแบบช่วงเวลา.....	189
จำนวนภาพที่สามารถถ่ายได้.....	191
การกำหนดค่าฟังก์ชันการถ่ายภาพต่อเนื่อง (การตั้งค่าการถ่ายภาพต่อเนื่อง).....	192
การกำหนดค่าฟังก์ชันตั้งเวลาถ่าย (การตั้งค่าตั้งเวลาถ่าย).....	194
การถ่ายภาพโดยไม่มีการสั่นสะเทือนที่เกิดจากการทำงานของปุ่มชัตเตอร์ (การตั้งค่าป้องกันการสั่น [♦])... ..	195
การถ่ายภาพโดยไม่มีเสียงชัตเตอร์ (การตั้งค่าถ่ายเงียบ[♥]).....	196
การถ่ายภาพโดยปราศจาก Time lag (การถ่ายด้วยโหมด Pro Capture).....	198
การลดการกะพริบในภาพ (ถ่ายภาพ Anti-Flicker).....	201
<b>การป้องกันภาพสั่น</b> .....	<b>202</b>
การลดอาการกล้องสั่น (📷ป้องกันภาพสั่น / 📷ป้องกันภาพสั่น).....	202
การตั้งค่าตัวเลือกโดยละเอียดของระบบป้องกันภาพสั่น.....	203
ตัวเลือกการป้องกันภาพสั่น (📷ระดับ IS).....	204
การป้องกันภาพสั่นแบบกดปุ่มลงครึ่งหนึ่ง (📷ป้องกันภาพสั่น).....	205
การป้องกันภาพสั่นในโหมดถ่ายภาพแบบต่อเนื่อง (📷ป้องกันภาพสั่น).....	206
แสดงการเคลื่อนไหวของกล้องบนจอภาพ (ฟังก์ชันช่วยถ่ายด้วยมือ).....	207
ระบบป้องกันภาพสั่นไหวสำหรับเลนส์ IS (ป้องกันภาพสั่นที่เลนส์).....	208
<b>สีและคุณภาพ</b> .....	<b>209</b>
การตั้งค่าคุณภาพของภาพและภาพเคลื่อนไหว (📷📷 / 📷📷).....	209
การกำหนดค่า 📷📷.....	209
การกำหนดค่า 📷📷.....	210
คู่ของขนาดภาพ JPEG และอัตราการบีบอัด (📷📷 การตั้งค่าโดยละเอียด).....	214
การเลือกโคเดกสำหรับบันทึกภาพเคลื่อนไหว (📷Video Codec).....	215
การตั้งค่าสัดส่วนภาพ (สัดส่วนภาพ).....	216
เพิ่มแสงขอบภาพ (ชดเชยเงาแสง).....	217
ตัวเลือกการประมวลผล (📷โหมดภาพ / 📷โหมดภาพ).....	218
การตั้งค่า 📷โหมดภาพ.....	218
การตั้งค่าตัวเลือกโดยละเอียดของโหมดภาพ.....	221
การตั้งค่า 📷โหมดภาพ.....	224
การเลือกตัวเลือกที่จะแสดงเมื่อเลือกโหมดภาพ (📷การตั้งค่าโหมดภาพ).....	225
การปรับสี (WB (สมดุลแสงขาว)).....	226
การตั้งค่าสมดุลแสงขาว.....	226

การปรับสมดุลแสงขาวของโหมด WB แต่ละโหมดอย่างละเอียด.....	228
สมดุลแสงขาว One-touch.....	229
การล็อคสมดุลแสงขาวในโหมดภาพเคลื่อนไหว (☞ ฟังก์ชันปุ่ม:  AUTO ล็อค).....	231
การปรับสมดุลแสงขาวอย่างละเอียด (📷 ทั้งหมด  / ☞ ทั้งหมด  ).....	232
การรักษาโทนสีของแสงจากหลอดไฟ เมื่ออยู่ในโหมด WB อัตโนมัติ (📷  AUTO ใช้สีโทนอุ่น/☞  AUTO ใช้สีโทนอุ่น).....	233
สมดุลแสงขาวของแฟลช (📷 +WB).....	234
การตั้งค่ารูปแบบการทำสำเนาสี (ปริภูมิสี).....	235
ตัวเลือกการแสดงผลตัวอย่างสำหรับ [☞ โหมดภาพ] (📷 ☞ View Assist).....	236
<b>โหมดถ่ายภาพพิเศษ (โหมดประมวลผลภาพ).....</b>	<b>237</b>
ถ่ายภาพความละเอียดสูง (High Res Shot).....	237
การเปิด High Res Shot.....	237
การกำหนดค่า High Res Shot.....	238
การถ่ายภาพ.....	239
ลดความเร็วชัตเตอร์ในแสงสว่างจ้า (ถ่ายภาพ Live ND).....	241
การเปิดการถ่ายภาพ Live ND.....	241
การกำหนดค่าการถ่ายภาพ Live ND.....	241
การถ่ายภาพ.....	242
ฉากการถ่ายภาพที่มีความต่างสีสูง (ถ่ายภาพ Live GND).....	244
การเปิดการถ่ายภาพ Live GND.....	244
การกำหนดค่าการถ่ายภาพ Live GND.....	244
การถ่ายภาพ.....	246
การเพิ่มความลึกของระยะชัด (โฟกัสซ้อน).....	248
การเปิดโฟกัสซ้อน.....	248
การกำหนดค่าโฟกัสซ้อน.....	249
การถ่ายภาพ.....	249
การถ่ายภาพ HDR (ช่วงไดนามิกสูง) (HDR).....	251
ถ่ายภาพโดยเปิดรับแสงหลายครั้งในหนึ่งภาพ (การถ่ายภาพซ้อน).....	253
การเปิดการถ่ายภาพซ้อน.....	253
การกำหนดค่าการถ่ายภาพซ้อน.....	254
การถ่ายภาพ.....	254
เมื่อตั้งค่าเป็น [ภาพซ้อน].....	255



ดิจิทัลซูม (📷 ดิจิตอลเทลเลคอน / 📺 ดิจิตอลเทลเลคอน) .....	257
การถ่ายภาพโดยอัตโนมัติด้วยช่วงเวลาคงที่ (ถ่ายภาพช่วงเวลา) .....	258
การเปิดถ่ายภาพช่วงเวลา .....	258
การกำหนดค่าถ่ายภาพช่วงเวลา .....	258
การถ่ายภาพ .....	260
ปรับรูปทรงคีย์สโตนหรือความคมชัดของภาพ (Keystone Comp.) .....	262
การปรับรูปทรงที่บิดเบี้ยวแบบพีชอาย (ปรับแก้มุมมองพีชอาย) .....	264
การเปิดปรับแก้มุมมองพีชอาย .....	264
การกำหนดค่าของปรับแก้มุมมองพีชอาย .....	265
การถ่ายภาพ .....	265
การกำหนดค่า BULB/TIME/COMP (การตั้งค่า BULB/TIME/COMP) .....	267
การบันทึกภาพต่อเนื่องกันด้วยหลายค่าแสง (AE BKT) .....	269
การบันทึกภาพด้วยสมดุลแสงขาวที่แตกต่างกัน (WB BKT) .....	271
การบันทึกภาพด้วยระดับแฟลชที่แตกต่างกัน (FL BKT) .....	272
การบันทึกภาพด้วยความไวแสง ISO ที่แตกต่างกัน (ISO BKT) .....	273
การบันทึกสำเนาภาพหนึ่งภาพโดยใช้อาร์ตฟิลเตอร์ที่แตกต่างกัน (ART BKT) .....	274
เปิดการถ่ายคร่อมอาร์ตฟิลเตอร์ .....	274
การกำหนดค่าการถ่ายคร่อมอาร์ตฟิลเตอร์ .....	275
การถ่ายภาพ .....	275
การบันทึกภาพด้วยตำแหน่งโฟกัสต่างๆ (Focus BKT) .....	276
เปิดการถ่ายคร่อมโฟกัส .....	276
การกำหนดค่าการถ่ายคร่อมโฟกัส .....	276
การถ่ายภาพ .....	277
<b>ฟังก์ชันที่มีเฉพาะในโหมดภาพเคลื่อนไหวเท่านั้น .....</b>	<b>278</b>
ตัวเลือกการบันทึกเสียง (การตั้งค่าการบันทึกเสียง) .....	278
การปรับระดับเสียงของหูฟัง (ความดังเสียงหูฟัง) .....	280
Time Code (การตั้งค่า Time Code) .....	281
สัญญาณออก HDMI (📺 สัญญาณออก HDMI) .....	282
เกี่ยวกับ [RAW] .....	283
แสดงเครื่องหมาย + ขึ้นตรงกลางหน้าจอขณะบันทึกภาพเคลื่อนไหว (เครื่องหมายตรงกลาง) .....	284
แสดงลายแถบบนพื้นที่ความสว่างสูงขณะบันทึกภาพเคลื่อนไหว (การตั้งค่าลายแถบ) .....	285
การแสดงผลลายแถบ .....	285

การกำหนดค่าการตั้งค่าลายแถบ . . . . .	286
แสดงกรอบสีแดงขณะบันทึกภาพเคลื่อนไหว (กรอบสีแดงระหว่าง  ). . . . .	287
<b>เล่น . . . . .</b>	<b>288</b>
การแสดงผลระหว่างการดูภาพ . . . . .	288
ข้อมูลภาพที่แสดง. . . . .	288
การสลับหน้าจอแสดงผลข้อมูล. . . . .	290
การดูภาพถ่ายและภาพเคลื่อนไหว. . . . .	291
การดูภาพ. . . . .	291
การดูภาพเคลื่อนไหว. . . . .	292
การค้นหาภาพอย่างรวดเร็ว (การดูดัชนีกับปฏิทิน). . . . .	294
การซูมเข้า (การซูมการดูภาพ). . . . .	295
เล่นโดยใช้ระบบควบคุมแบบสัมผัส. . . . .	296
การดูภาพเต็มเฟรม. . . . .	296
การดูภาพแบบดัชนี/ปฏิทิน. . . . .	297
ฟังก์ชันอื่น. . . . .	298
<b>การตั้งค่าฟังก์ชันการเล่น. . . . .</b>	<b>299</b>
การหมุนภาพ (หมุน). . . . .	299
การป้องกันภาพ (  ). . . . .	300
การคัดลอกภาพ (คัดลอก). . . . .	301
การคัดลอกภาพทั้งหมดในการ์ด (คัดลอกทั้งหมด). . . . .	302
การลบภาพ (ลบ). . . . .	303
การลบภาพทั้งหมด (ลบทั้งหมด). . . . .	304
การปิดการยืนยันการลบ (ลบเร็ว). . . . .	305
ตัวเลือกการลบภาพ RAW+JPEG (ลบภาพ RAW+JPEG). . . . .	306
การเลือกภาพสำหรับการแชร์ (คำสั่งแบ่งปัน). . . . .	307
การเลือกภาพ RAW+JPEG เพื่อแบ่งปัน (RAW+JPEG  ). . . . .	308
การให้คะแนนรูปภาพ (คะแนน). . . . .	309
การเลือกจำนวนดาวเพื่อให้คะแนน (การตั้งค่าคะแนน). . . . .	310
การเลือกหลายภาพ (เลือกคำสั่งแบ่งปัน, คะแนนที่เลือก,  , เลือกคัดลอก, ลบภาพที่เลือก). . . . .	311
คำสั่งพิมพ์ (DPOF). . . . .	312
การกำหนดค่าของคำสั่งพิมพ์. . . . .	312
การตั้งค่าคำสั่งพิมพ์. . . . .	312

การรีเซ็ตการป้องกัน/คำสั่งแบ่งปัน/คำสั่งพิมพ์/การให้คะแนนทั้งหมด (รีเซ็ตภาพทั้งหมด).....	313
การเพิ่มเสียงลงในภาพ (๑).....	314
การเล่นเสียง.....	315
การแก้ไขภาพ (แก้ไข).....	316
การแก้ไขภาพ RAW (แก้ไขภาพ RAW).....	316
การแก้ไขภาพ JPEG (แก้ไข JPEG).....	318
การรวมภาพ (ภาพซ้อน).....	320
การตัดภาพเคลื่อนไหว (แก้ไขภาพเคลื่อนไหว).....	321
สร้างภาพนิ่งสำหรับภาพเคลื่อนไหว (จับภาพนิ่งในภาพถยนต์).....	322
การเปลี่ยนหน้าที่ของปุ่ม  (☑) ในระหว่างการเล่น (   ฟังก์ชัน).....	323
การเปลี่ยนหน้าที่ของปุ่มหมุนด้านหน้าและด้านหลังระหว่างการเล่น (  ฟังก์ชันของ Dial).....	324
การเลือกอัตราส่วนการซูมขณะเล่น (ตั้งค่าเริ่มต้น   ).....	325
การหมุนทิศทางของภาพบุคคลโดยอัตโนมัติสำหรับการดูภาพ (  ).....	326
การเลือกข้อมูลที่จะแสดงระหว่างการเล่น (  ตั้งค่าแสดงข้อมูล).....	327
การเลือกข้อมูลที่จะแสดงระหว่างการเล่นแบบขยาย (   ตั้งค่าแสดงข้อมูล).....	328
การกำหนดค่าการแสดงผลภาพแบบดัชนี (  การตั้งค่า).....	329
<b>ฟังก์ชันสำหรับการกำหนดค่าการควบคุมกล้อง.....</b>	<b>330</b>
การเปลี่ยนหน้าที่ของปุ่ม (การตั้งค่าปุ่ม).....	330
การควบคุมที่สามารถปรับแต่งได้.....	330
หน้าที่ที่สามารถใช้งานได้.....	332
การใช้ตัวเลือกมัลติฟังก์ชัน (หลายฟังก์ชัน).....	339
การบันทึกภาพเคลื่อนไหวโดยการกดปุ่มชัตเตอร์ (  ฟังก์ชันชัตเตอร์).....	340
การใช้งานเมนูด้วยปุ่ม  (การใช้งานเมนูด้วย  ).....	341
การกำหนดหน้าที่ให้กับปุ่มหมุนด้านหน้าและด้านหลัง (  ฟังก์ชันของ Dial /  ฟังก์ชันของ Dial).....	342
การเปลี่ยนการตั้งค่าการหมุน Dial (ตั้งค่าการหมุน Dial).....	345
การเปลี่ยนฟังก์ชันของแป้นเลือกคำสั่ง (การตั้งค่าปุ่ม Multi Selector).....	346
การปรับแต่งคีย์ Fn (การตั้งค่าปุ่มปรับ Fn).....	347
วิธีกำหนดคีย์ Fn.....	347
การกำหนดค่า [  Fn Lever ฟังก์ชัน].....	347
การกำหนดค่า [  Fn Lever ฟังก์ชัน].....	348
การใช้ [mode2] ของ [  Fn Lever ฟังก์ชัน] / [  Fn Lever ฟังก์ชัน].....	350
การกำหนดค่า [Fn Lever / สวิตช์เปิด/ปิด].....	350

เลนส์พาวเวอร์ซูม (การตั้งค่าซูมอิเล็กทรอนิกส์).....	352
ปิดการใช้งานปุ่ม  (ล็อก).....	353
การเลือกสิ่งที่จะเกิดขึ้นเมื่อกดปุ่มชัตเตอร์ระหว่างการซูม Live View (โหมดขยายภาพ LV).....	354
การเลือกการทำงานของปุ่มควบคุมที่ใช้ในการแสดงตัวอย่างระยะชัดลึก (  ล็อก).....	355
ตัวเลือกการกดปุ่มค้าง (เวลากดค้าง).....	356
<b>ฟังก์ชันสำหรับปรับหน้าจอ Live View.....</b>	<b>357</b>
การเปลี่ยนรูปลักษณะของจอแสดงผล (  โหมด LV).....	357
ทำให้มองเห็นหน้าจอได้ง่ายขึ้นในที่มืด (  Night Vision).....	358
อัตราการแสดงผลของช่องมองภาพ (จำนวนเฟรม).....	359
การดูตัวอย่างอาร์ตฟิลเตอร์ (โหมดภาพพิเศษ LV).....	360
การลดการกะพริบใน Live View (Anti-Flicker LV).....	361
ช่วยถ่ายเซลฟี (ช่วยถ่ายเซลฟี).....	362
<b>ฟังก์ชันในการกำหนดค่าการแสดงข้อมูล.....</b>	<b>363</b>
เลือกรูปแบบการแสดงผลของช่องมองภาพ (รูปแบบ EVF).....	363
การแสดงผลช่องมองภาพเมื่อถ่ายภาพโดยใช้ช่องมองภาพ (รูปแบบ 1/รูปแบบ 2).....	363
เครื่องหมายในการถ่ายภาพ (  ตั้งค่าแสดงข้อมูล /  ตั้งค่าแสดงข้อมูล).....	365
การกำหนดค่า  ตั้งค่าแสดงข้อมูล.....	365
การกำหนดค่า  ตั้งค่าแสดงข้อมูล.....	366
การเลือกการแสดงผล.....	366
การกำหนดค่าการแสดงผลเมื่อกดปุ่มชัตเตอร์ลงครึ่งหนึ่ง (ข้อมูลโดยกด  ครึ่งหนึ่ง).....	367
ตัวเลือกการแสดงผลข้อมูลของช่องมองภาพ (   ตั้งค่าแสดงข้อมูล).....	368
การแสดงผลมาตรวัดระดับเมื่อกดปุ่มชัตเตอร์ลงครึ่งหนึ่ง (   เกจวัดระดับ).....	370
ตัวเลือกแนวการจัดเฟรม (  การตั้งค่าเส้นตาราง /  การตั้งค่าเส้นตาราง).....	371
ตัวเลือกเส้นการวางกรอบช่องมองภาพ (   การตั้งค่าเส้นตาราง).....	372
การเลือกการตั้งค่าที่สามารถใช้งานได้ผ่าน Multi-Fn (การตั้งค่ามัลติฟังก์ชัน).....	373
การแจ้งเตือนค่าแสงฮิสโตแกรม (การตั้งค่าฮิสโตแกรม).....	374
<b>การตั้งค่าที่เกี่ยวข้องกับการใช้งานและการแสดงเมนู.....</b>	<b>375</b>
การกำหนดค่าเคอร์เซอร์บนหน้าจอเมนู (การตั้งค่าเคอร์เซอร์บนเมนู).....	375
การเลือกวิธีการเปลี่ยนไปมาระหว่างแต่ละหน้าด้วยปุ่มหมุนด้านหลัง (  วนรอบในแท็บเมนู).....	376
[ใช่]/[ไม่] คำตั้งต้น (ตั้งลำดับ).....	377
<b>การตั้งค่า “My Menu”.....</b>	<b>378</b>
My Menu.....	378

การเพิ่มรายการไปที่ "My Menu".....	378
การจัดการ "My Menu".....	380
<b>การตั้งค่า การ์ด/ฟลैตเตอร์/ไฟล์.....</b>	<b>381</b>
การฟอร์แมตการ์ด (การฟอร์แมตการ์ด).....	381
การตั้งค่าการ์ดเพื่อใช้ในการบันทึก (☑️การตั้งค่าของเสียบการ์ด / ☒การตั้งค่าของเสียบการ์ด).....	382
การกำหนดค่า [☑️การตั้งค่าของเสียบการ์ด].....	382
การกำหนดค่า [☑️การตั้งค่าการบันทึก].....	382
การกำหนดค่า [☒การตั้งค่าของเสียบการ์ด].....	383
การกำหนดฟลैตเตอร์ที่ใช้บันทึกภาพ (กำหนดฟลैตเตอร์บันทึก).....	385
ตัวเลือกการตั้งชื่อไฟล์ (ชื่อไฟล์).....	386
การตั้งชื่อไฟล์ (แก้ไขชื่อไฟล์).....	387
<b>ข้อมูลผู้ใช้.....</b>	<b>388</b>
การบันทึกข้อมูลเลนส์ (การตั้งค่าข้อมูลเลนส์).....	388
ความละเอียดเอาต์พุต (การตั้งค่า dpi).....	390
การเพิ่มข้อมูลลิขสิทธิ์ (ข้อมูลลิขสิทธิ์).....	391
การเปิดข้อมูลลิขสิทธิ์.....	391
การกำหนดค่าข้อมูลลิขสิทธิ์.....	391
<b>การตั้งค่า จอภาพ/เสียง/การเชื่อมต่อ.....</b>	<b>393</b>
การปิดการควบคุมแบบสัมผัส (การตั้งค่าหน้าจอสัมผัส).....	393
ความสว่างและโทนสีของจอภาพ (ปรับจอภาพ).....	394
ความสว่างและโทนสีของช่องมองภาพ (ปรับ EVF).....	395
การกำหนดค่าเซ็นเซอร์ดวงตา (ตั้งค่าเซ็นเซอร์ตรวจจับดวงตา).....	396
การปิดเสียงบีบเมื่อโฟกัส (●)),.....	397
ตัวเลือกการแสดงผลจอภาพภายนอก (การตั้งค่า HDMI).....	398
การเลือกโหมดการเชื่อมต่อ USB (การตั้งค่า USB).....	399
<b>การตั้งค่า แบตเตอรี่/โหมดพัก.....</b>	<b>400</b>
การแสดงสถานะแบตเตอรี่ (☑️สถานะแบตเตอรี่).....	400
การตั้งค่าแบตเตอรี่ที่ต้องการใช้งานก่อน (☑️ลำดับการใช้แบตเตอรี่).....	401
การเปลี่ยนการแสดงระดับแบตเตอรี่ระหว่างการบันทึกภาพเคลื่อนไหว (☒☑️รูปแบบการแสดงผล)....	402
การหรี่แสงพื้นหลัง (ไฟจอ LCD).....	403
การตั้งค่าตัวเลือกการพัก (การประหยัดพลังงาน) (Sleep).....	404
การตั้งค่าตัวเลือกปิดกล้องอัตโนมัติ (ปิดกล้องอัตโนมัติ).....	405

การลดการใช้พลังงาน (โหมดพักด่วน).....	406
การเปิดใช้งานโหมดพักด่วน.....	406
การกำหนดค่าโหมดพักด่วน.....	406
<b>การตั้งค่ารีเซ็ต/นาฬิกา/ภาษา/อื่นๆ.....</b>	<b>408</b>
การคืนค่าตั้งต้น (รีเซ็ต/เริ่มต้นการตั้งค่า).....	408
การตั้งนาฬิกาของกล้อง (🕒 การตั้งค่า).....	409
การเลือกภาษา (🌐).....	410
การสอบเทียบมาตรวัดระดับ (ปรับตั้งระดับ).....	411
การตรวจสอบการประมวลผลภาพ (พิกเซลแมบนิ่ง).....	412
การดูเวอร์ชันเฟิร์มแวร์ (เวอร์ชันเฟิร์มแวร์).....	413
การดูใบรับรอง (การรับรอง).....	414
<b>การเชื่อมต่อกล้องเข้ากับอุปกรณ์ภายนอก.....</b>	<b>415</b>
การเชื่อมต่อกับอุปกรณ์ภายนอก.....	415
ข้อควรระวังในการใช้ Wi-Fi และ Bluetooth®.....	416
การปิดการใช้งานการสื่อสารไร้สายของกล้อง (โหมดเครื่องบิน).....	417
<b>การเชื่อมต่อกล้องเข้ากับสมาร์ทโฟน.....</b>	<b>418</b>
การเชื่อมต่อกับสมาร์ทโฟน.....	418
การจับคู่กล้องและสมาร์ทโฟน (การเชื่อมต่อ Wi-Fi).....	419
การตั้งค่าให้แสดงขั้นตอนการเชื่อมต่อไร้สายเมื่อเปิดกล้อง (Bluetooth).....	421
การตั้งค่าระบบไร้สายเมื่อปิดกล้อง (แสดงขั้นตอนขณะปิดเครื่อง).....	422
“เลือก”.....	422
การถ่ายโอนภาพไปที่สมาร์ทโฟน.....	423
การอัปโหลดภาพอัตโนมัติขณะปิดกล้อง.....	424
การถ่ายภาพจากระยะไกลด้วยสมาร์ทโฟน (Live View).....	425
การถ่ายภาพจากระยะไกลด้วยสมาร์ทโฟน (รีโมทชัตเตอร์).....	426
การเพิ่มข้อมูลตำแหน่งลงในภาพ.....	427
การรีเซ็ตการตั้งค่าการเชื่อมต่อสมาร์ทโฟน (รีเซ็ตการตั้งค่า 🔄).....	428
การเปลี่ยนรหัสผ่าน (🔒 รหัสผ่านสำหรับการเชื่อมต่อ).....	429
<b>การเชื่อมต่อกับคอมพิวเตอร์ผ่าน Wi-Fi.....</b>	<b>430</b>
การติดตั้งซอฟต์แวร์.....	430
การจับคู่คอมพิวเตอร์กับกล้อง (ลิงก์ใหม่).....	431
การปรับการตั้งค่า Wi-Fi (การเชื่อมต่อ Wi-Fi).....	433

การเปิดใช้งาน Wi-Fi กล้อง.....	433
การเชื่อมต่อผ่าน WPS (เชื่อมต่อโดย WPS).....	434
การเชื่อมต่อด้วยตนเอง (เชื่อมต่อด้วยตัวเอง).....	436
การเลือกเครือข่ายจากรายการ (เชื่อมต่อจาก Access Point).....	439
การแสดงที่อยู่ MAC / การรีเซ็ตการตั้งค่า Wi-Fi สำหรับการเชื่อมต่อพีซี (การตั้งค่าพีซี Wi-Fi).....	440
การอัปโหลดภาพขณะถ่ายภาพ.....	441
การสิ้นสุดการเชื่อมต่อ.....	443
การสิ้นสุดการเชื่อมต่อปัจจุบัน.....	443
การปิดการใช้งาน Wi-Fi/Bluetooth®.....	444
<b>การใช้รีโมทคอนโทรล.....</b>	<b>445</b>
ชื่อชิ้นส่วน.....	445
การเชื่อมต่อ.....	446
การเชื่อมต่อแบบไร้สาย.....	446
การเชื่อมต่อแบบไร้สาย.....	447
การลบการจับคู่.....	448
การถ่ายภาพจากรีโมทคอนโทรล.....	449
ไฟแสดงการถ่ายโอนข้อมูลของรีโมทคอนโทรล.....	450
ที่อยู่ MAC ของรีโมทคอนโทรล.....	451
ข้อควรระวังในการใช้รีโมทคอนโทรล.....	452
<b>การเชื่อมต่อกับคอมพิวเตอร์ผ่าน USB.....</b>	<b>453</b>
การติดตั้งซอฟต์แวร์.....	453
การอัปโหลดภาพขณะถ่ายภาพ (📷RAW/Control).....	454
การเชื่อมต่อกล้องสำหรับการประมวลผลภาพ RAW ความเร็วสูง (📷RAW/Control).....	456
การคัดลอกภาพไปยังเครื่องคอมพิวเตอร์ (เก็บข้อมูล/MTP).....	457
การใช้กล้องเป็นเว็บแคม (เว็บแคม).....	458
การจ่ายพลังงานให้กล้องผ่าน USB (USB PD).....	460
<b>การเชื่อมต่อกับทีวีหรือจอแสดงผลภายนอกผ่านทาง HDMI.....</b>	<b>461</b>
การเชื่อมต่อกล้องกับทีวีหรือจอแสดงผลภายนอก (HDMI).....	461
การดูภาพบนทีวี (HDMI).....	462
การเชื่อมต่อกล้องเข้ากับทีวี.....	462
<b>ข้อควรระวัง.....</b>	<b>463</b>
ข้อมูลเกี่ยวกับคุณสมบัติกันฝุ่นและน้ำ.....	463

ข้อควรระวัง . . . . .	463
การบำรุงรักษา . . . . .	463
แบตเตอรี่ . . . . .	464
การใช้อะแดปเตอร์ USB-AC ของคุณในต่างประเทศ . . . . .	465
<b>ข้อมูล . . . . .</b>	<b>466</b>
เลนส์ที่สามารถถอดเปลี่ยนได้ . . . . .	466
คุณสมบัติของเลนส์กับกล้อง . . . . .	466
เลนส์ MF Clutch . . . . .	467
การแสดงผลจอภาพเมื่อใช้เลนส์ที่มีฟังก์ชัน SET/CALL . . . . .	468
อุปกรณ์เสริม . . . . .	469
การใช้เครื่องชาร์จ (BCX-1) . . . . .	469
กริปแบตเตอรี่ HLD-10 . . . . .	470
หมายเหตุก่อนการใช้งานผลิตภัณฑ์นี้ . . . . .	472
ชุดแฟลชภายนอกที่ออกแบบมาเพื่อใช้กับกล้อง . . . . .	472
การถ่ายภาพโดยใช้แฟลชควบคุมจากระยะไกลไร้สาย . . . . .	474
ชุดแฟลชภายนอกอื่นๆ . . . . .	477
อุปกรณ์เสริมหลัก . . . . .	478
อุปกรณ์เสริม . . . . .	480
การทำความสะอาดและจัดเก็บกล้อง . . . . .	485
การทำความสะอาดกล้อง . . . . .	485
การเก็บรักษา . . . . .	485
การตรวจสอบและทำความสะอาดเซ็นเซอร์ภาพ . . . . .	486
พิกเซลแมมบิ้ง - การตรวจสอบฟังก์ชันประมวลผลภาพ . . . . .	486
เคล็ดลับสำหรับการถ่ายภาพ และข้อมูลที่ควรทราบ . . . . .	487
กล้องไม่ทำงาน แม้จะเปิดกล้องและใส่แบตเตอรี่แล้ว . . . . .	487
กล้องโต้ตอบที่แจ้งให้คุณเลือกภาษาจะปรากฏขึ้น . . . . .	487
กล้องไม่ถ่ายภาพแม้กดปุ่มชัตเตอร์แล้ว . . . . .	487
จำนวนเป้า AF ลดลง . . . . .	488
ยังไม่ได้ตั้งวันที่และเวลา . . . . .	489
ฟังก์ชันต่างๆ ที่ตั้งไว้ถูกกลับคืนสู่ค่าเริ่มต้นจากโรงงาน . . . . .	489
ภาพ "กลืน" กัน . . . . .	489
มีจุดสว่างแปลกปลอมปรากฏบนวัตถุในภาพที่ถ่ายได้ . . . . .	489



ฟังก์ชันที่ไม่สามารถเลือกจากเมนูได้.....	490
ฟังก์ชันที่ไม่สามารถตั้งค่าได้จากแผง Super Control.....	490
วัตถุบิดเบี้ยว.....	490
มีเส้นปรากฏในรูปภาพ.....	490
กล้องแสดงเฉพาะหัวเรื่องเท่านั้นและไม่แสดงข้อมูล.....	491
ไม่สามารถเปลี่ยนไปใช้โหมดโฟกัสจาก MF (โฟกัสด้วยตัวเอง) ได้.....	491
ไม่มีสิ่งใดปรากฏขึ้นบนจอภาพ.....	491
รหัสข้อผิดพลาด.....	492
ข้อมูลจำเพาะ.....	495
กล้อง.....	495
แบตเตอรี่ลิเทียมไอออน.....	499
อะแดปเตอร์ USB-AC.....	499
<b>การตั้งค่าเริ่มต้น.....</b>	<b>501</b>
การตั้งค่าเริ่มต้น.....	501
แผง Super Control/LV Super Control.....	502
☑ <sub>1</sub> แท็บ.....	507
☑ <sub>2</sub> แท็บ.....	514
AF แท็บ.....	519
☞ แท็บ.....	525
▶ แท็บ.....	529
* แท็บ.....	531
↵ แท็บ.....	539
<b>ความจุของการดหน่วยความจำ.....</b>	<b>543</b>
ความจุของการดหน่วยความจำ: รูปภาพ.....	543
ความจุของการดหน่วยความจำ: ภาพเคลื่อนไหว.....	546
<b>ข้อควรระวังเพื่อความปลอดภัย.....</b>	<b>549</b>
ข้อควรระวังเพื่อความปลอดภัย.....	549
ข้อควรระวังทั่วไป.....	549
⚠ คำเตือน.....	550
⚠ ข้อควรระวัง.....	552
⚠ ข้อสังเกต.....	552
เครื่องหมายการค้า.....	555

การเพิ่มเติม/การแก้ไขจากการอัปเดตเฟิร์มแวร์.....	556
การเพิ่มเติม/การแก้ไขจากการอัปเดตเฟิร์มแวร์เวอร์ชัน 1.1.....	556
การตั้งค่าความปลอดภัยในการเชื่อมต่อสมาร์ตโฟน (□ ความปลอดภัยในการเชื่อมต่อ).....	556
การตั้งค่าเริ่มต้น.....	557
การเพิ่มเติม/การแก้ไขจากการอัปเดตเฟิร์มแวร์เวอร์ชัน 1.2.....	558
การกำหนดหน่วยความจำที่รองรับสำหรับการบันทึกภาพเคลื่อนไหว.....	558

# บทนำ

## ก่อนที่คุณจะเริ่มต้นใช้งาน

### อ่านและปฏิบัติตามข้อควรระวังเพื่อความปลอดภัย

เพื่อเป็นการป้องกันการใช้งานที่ไม่ถูกต้องซึ่งจะส่งผลให้เกิดไฟไหม้หรือความเสียหายอื่นๆ ต่อทรัพย์สินหรือเป็นอันตรายต่อตัวคุณเองและผู้อื่นได้ กรุณาอ่าน “ข้อควรระวังเพื่อความปลอดภัย” (P.549) โดยละเอียดก่อนที่คุณจะใช้งานกล่อง

ก่อนที่คุณจะเริ่มใช้กล่องใหม่ของคุณ โปรดอ่านคำแนะนำเหล่านี้อย่างละเอียดเพื่อหลีกเลี่ยงไปกับประสิทธิภาพการทำงานสูงสุดและอายุการใช้งานที่ยาวนานขึ้น ตรวจสอบให้แน่ใจว่าได้เก็บคู่มือการใช้งานไว้ในที่ที่ปลอดภัยเมื่ออ่านเสร็จแล้ว

บริษัทของเราไม่จำเป็นต้องรับผิดชอบแต่อย่างใดในกรณีของการละเมิดกฎข้อบังคับท้องถิ่นซึ่งเกิดจากการใช้งานผลิตภัณฑ์นั้นนอกประเทศหรือภูมิภาคที่ทำการซื้อ

### LAN ไร้สายและ Bluetooth®

กล่องนี้มีระบบ LAN ไร้สายและ Bluetooth® การใช้คุณลักษณะต่างๆ ดังกล่าวนอกประเทศหรือภูมิภาคของคุณ อาจก่อให้เกิดการละเมิดกฎข้อบังคับท้องถิ่นในเรื่องของสัญญาณไร้สายได้; กรุณาตรวจสอบให้แน่ใจว่า คุณได้ตรวจสอบในเรื่องดังกล่าวกับหน่วยงานท้องถิ่นก่อนที่จะใช้งานกล่อง บริษัทของเราไม่รับผิดชอบต่อความล้มเหลวของผู้ใช้ในการปฏิบัติตามกฎหมายและข้อบังคับในท้องถิ่น

ปิดการใช้งานระบบ LAN ไร้สายและฟังก์ชัน Bluetooth® ในบริเวณที่ห้ามใช้ระบบดังกล่าว  “การปิดการใช้งานการสื่อสารไร้สายของกล่อง (โหมดเครื่องบิน)” (P.417)

### การลงทะเบียนผู้ใช้

อย่าลืมลงทะเบียนการซื้อของคุณ เยี่ยมชมเว็บไซต์ของเราเพื่อศึกษาข้อมูลเกี่ยวกับการลงทะเบียนผลิตภัณฑ์ของคุณ

# การติดตั้งซอฟต์แวร์/แอปในพีซี

---

## OM Capture

ใช้ “OM Capture” เพื่อดาวน์โหลดและดูภาพโดยอัตโนมัติ เมื่อถ่ายภาพหรือควบคุมกล้องจากระยะไกล หากต้องการเรียนรู้เพิ่มเติมหรือดาวน์โหลดซอฟต์แวร์ โปรดไปที่เว็บไซต์ของเรา เมื่อดาวน์โหลดซอฟต์แวร์ โปรดเตรียมหมายเลขซีเรียลของกล้องไว้ให้พร้อม

## OM Workspace

แอปพลิเคชันคอมพิวเตอร์นี้ใช้สำหรับดาวน์โหลดและดูภาพถ่ายและภาพเคลื่อนไหวที่บันทึกผ่านกล้อง นอกจากนี้ยังสามารถใช้เพื่ออัปเดตเฟิร์มแวร์กล้อง คุณสามารถดาวน์โหลดซอฟต์แวร์ได้จากเว็บไซต์ของเรา เมื่อดาวน์โหลดซอฟต์แวร์ โปรดเตรียมหมายเลขซีเรียลของกล้องไว้ให้พร้อม

## OM Image Share



ดาวน์โหลดภาพที่ทำเครื่องหมายเพื่อแบ่งปันไปยังสมาร์ทโฟนของคุณ และคุณยังสามารถควบคุมกล้องจากระยะไกลและถ่ายภาพจากสมาร์ทโฟนได้ด้วย โปรดเยี่ยมชมเว็บไซต์ของเราเพื่อศึกษาข้อมูลเกี่ยวกับแอปพลิเคชัน



# เกี่ยวกับคู่มือฉบับนี้

## วิธีค้นหาสิ่งที่คุณต้องการทราบ

คุณสามารถใช้วิธีการต่อไปนี้เพื่อค้นหาสิ่งที่คุณต้องการทราบในคู่มือฉบับนี้ได้

วิธีการค้นหา	ตำแหน่งที่ต้องดู
ค้นหาตามสิ่งที่คุณต้องการจะทำ	 "สารบัญ"
ค้นหาตามชื่อปุ่มและชิ้นส่วนของกล่อง	 "ชื่อชิ้นส่วน" (P.24)
ค้นหาตามเมนูและค่าที่แสดงบนจอภาพ	 "การตั้งค่าเริ่มต้น" (P.501)

# วิธีอ่านคู่มือฉบับนี้

## โหมดถ่ายภาพที่รองรับสำหรับแต่ละฟังก์ชัน

ในคู่มือนี้ โหมดถ่ายภาพที่สามารถใช้ฟังก์ชันถ่ายภาพแต่ละฟังก์ชันได้จะแสดงรายการไว้ที่ด้านบนของคำอธิบายฟังก์ชัน สีดำหมายถึงโหมดถ่ายภาพที่รองรับ ในขณะที่สีเทาหมายถึงโหมดถ่ายภาพที่ไม่รองรับ



① โหมดถ่ายภาพที่รองรับ

## การกำหนดค่าฟังก์ชัน

ในคู่มือนี้ วิธีการกำหนดค่าสำหรับแต่ละฟังก์ชันจะอธิบายอยู่ที่ตอนต้นของคำอธิบายฟังก์ชัน สำหรับรายละเอียดโปรดดู "วิธีใช้งานเมนู" (P98) และ "วิธีเปลี่ยนการตั้งค่าการถ่ายภาพ" (P84)

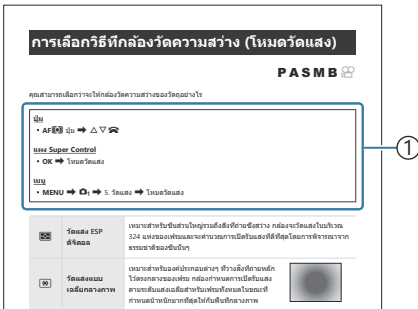

① วิธีการ

## เครื่องหมายในคู่มือฉบับนี้

สัญลักษณ์ต่อไปนี้จะนำมาใช้ตลอดทั้งคู่มือนี้

	แสดงถึงการทำงานโดยการกดปุ่มต่างๆ (ตามลำดับปุ่มลูกศรขึ้น, ลง, ซ้าย และขวา) เพื่อกดบนแป้นลูกศร (d)
	แสดงถึงการทำงานโดยใช้ปุ่มหมุนด้านหน้า (a)
	แสดงถึงการทำงานโดยใช้ปุ่มหมุนด้านหลัง (b)
	แสดงถึงการทำงานโดยวางนิ้วมือลงบนแป้นเลือกคำสั่ง (c) เบาๆ แล้วหมุนไปตามทิศทางที่ต้องการ
	แสดงถึงการทำงานโดยการกดตรงกลางของแป้นเลือกคำสั่ง (c) ในลักษณะเดียวกับปุ่ม
	ข้อควรระวังและข้อจำกัด
	เคล็ดลับและข้อมูลที่เป็นประโยชน์อื่นๆ สำหรับการใช้งานกล้อง
	การอ้างอิงถึงหน้าอื่นๆ ในคู่มือฉบับนี้

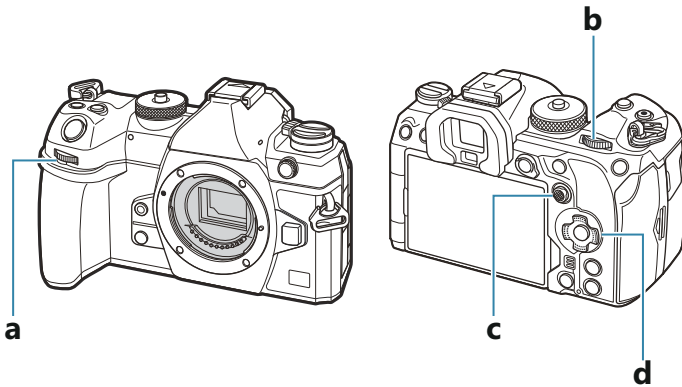

## ภาพแสดงหน้าจอในคู่มือฉบับนี้

ตามค่าตั้งต้นจอภาพของกล้องจะแสดงแผง Super Control (P.90) ภาพแสดงหน้าจอในคู่มือฉบับนี้จะแสดงเป็นหน้าจอแบบ Live View

หากต้องการศึกษาวิธีแสดงหน้าจอการถ่ายภาพบนจอภาพ โปรดดู “การสลับการแสดงผลแบบต่างๆ” (P.48)

# ชื่อชิ้นส่วน

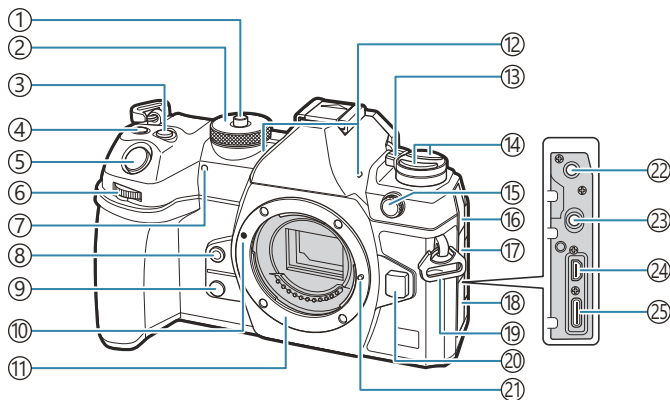

- ① ล็อคแป้นเลือกโหมด (P.52)
- ② แป้นเลือกโหมด (P.52)
- ③ ปุ่ม (การชดเชยแสง) (P.59, P.62, P.64, P.68, P.152)
- ④ ปุ่ม (ภาพเคลื่อนไหว)/ (High Res Shot)/ (การเลือก) (P.79 / P.237 / P.311)
- ⑤ ปุ่มชัตเตอร์ (P.52)
- ⑥ ปุ่มหมุนด้านหน้า (P.59, P.62, P.64, P.66, P.98, P.291, P.324, P.342, P.345)
- ⑦ ไฟแสดงการตั้งเวลาถ่ายภาพ/ไฟช่วย AF (P.189 / P.134)
- ⑧ ปุ่ม (สมดลแสงขาว One-touch) (P.229)
- ⑨ ปุ่ม (แสดง) (P.355)
- ⑩ เครื่องหมายติดเลนส์ (P.36)
- ⑪ เม้าท์เลนส์ (ถอดฝาปิดตัวกล้องออกก่อนติดเลนส์)
- ⑫ ไมโครโฟนสเตอริโอ (P.278, P.314)
- ⑬ คันโยก ON/OFF (P.39)
- ⑭ ปุ่ม (P.353)  
ปุ่ม **AF** (AF/โหมดวัดแสง) (P.158)  
ปุ่ม (ถ่ายภาพต่อเนื่อง/ตั้งเวลา/แฟลช) (P.178, P.189)
- ⑮ ขั้วต่อแฟลชภายนอก (P.175)
- ⑯ ฝาปิดช่องต่อไมโครโฟน
- ⑰ ฝาปิดช่องต่อหูฟัง (P.280)
- ⑱ ฝาปิดขั้วต่อ
- ⑲ หูยึดสายคล้อง (P.27)
- ⑳ ปุ่มปลดเลนส์ (P.37)
- ㉑ หมุดล็อคเลนส์
- ㉒ ช่องต่อไมโครโฟน (ช่องสเตอริโอมีนิ ๑3.5 มม. สำหรับไมโครโฟนของผู้ผลิตรายอื่น) (P.278)
- ㉓ ช่องต่อหูฟัง (ช่องสเตอริโอมีนิ ๑3.5 มม. สำหรับหูฟังของผู้ผลิตรายอื่น) (P.280)
- ㉔ ขั้วต่อ HDMI (ชนิด D) (P.282, P.462)
- ㉕ ขั้วต่อ USB (ชนิด C) (P.30, P.32, P.454, P.456, P.457, P.458, P.460)



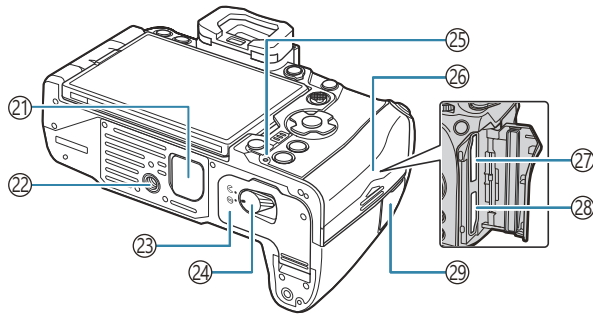
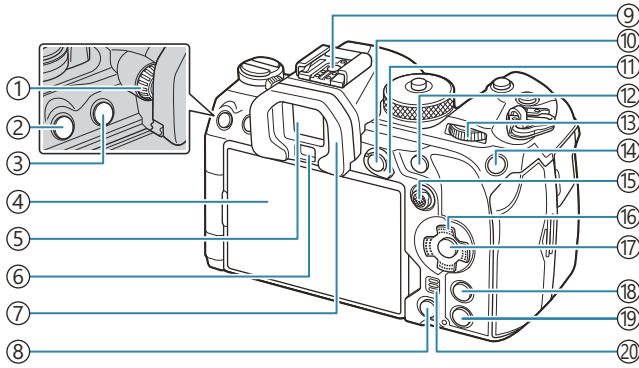

- |   |  |
|---|--|
| ① ปุ่มปรับระดับสายตา (P.48)   | ⑮ แป้นเลือกคำสั่ง (P.105, P.346)           |
| ② ปุ่ม <b>MENU</b> (P.98)   | ⑯ แป้นลูกศร (P.291)                        |
| ③ ปุ่ม <b> O  (LV)</b> (P.48)   | ⑰ ปุ่ม <b>OK</b> (P.98, P.90, P.291)       |
| ④ จอภาพ (ทัชสกรีน) (P.45, P.48, P.55, P.143, P.296)                           | ⑱ ปุ่ม <b>INFO</b> (P.50, P.100, P.290)    |
| ⑤ ช่องมองภาพ (P.48, P.363)  | ⑲ ปุ่ม <b>▶</b> (ดูภาพ) (P.291)            |
| ⑥ เซ็นเซอร์ตรวจจับดวงตา   | ⑳ ลำโพง                                    |
| ⑦ ยางรองตา (P.478)  | ㉑ ฝาปิดกริปแบตเตอรี่ (PBH) (P.470)         |
| ⑧ ปุ่ม <b>⏪</b> (ลบ) (P.303)  | ㉒ รูใส่ขาตั้งกล้อง                         |
| ⑨ ฐานเสียบแฟลช (P.175, P.477)   | ㉓ ฝาปิดของใส่แบตเตอรี่ (P.28)              |
| ⑩ ปุ่ม <b>AEL/O-M</b> (ป้องกัน) (P.159 / P.300)                               | ㉔ ที่ล็อคของใส่แบตเตอรี่ (P.28)            |
| ⑪ คั่นโยก <b>Fn</b> (P.59, P.62, P.64, P.66, P.347)                           | ㉕ ไฟแสดงการชาร์จแบตเตอรี่ (P.30)           |
| ⑫ ปุ่ม <b>AF-ON</b> (P.116, P.117)  | ㉖ ฝาปิดของใส่การ์ด (P.33)                  |
| ⑬ ปุ่มหมุนด้านหลัง (P.59, P.62, P.64, P.66, P.98, P.291, P.324, P.342, P.345) | ㉗ ช่องเสียบการ์ด 1 (P.33)                  |
| ⑭ ปุ่ม <b>ISO / ★</b> (คะแนน) (P.165 / P.309)                                 | ㉘ ช่องเสียบการ์ด 2 (P.33)                  |
|   | ㉙ ฝาปิดขั้วสายรีโมท (ขั้วสายรีโมท) (P.446) |

# การเตรียมกล้อง

## แกะสิ่งที่บรรจุอยู่ในกล่อง

เมื่อซื้อ ในบรรจุภัณฑ์จะมีกล้องและอุปกรณ์ดังต่อไปนี้  
หากมีสิ่งใดขาดหายไปหรือเสียหาย ให้ติดต่อผู้แทนจำหน่ายที่ซื้อกล้อง

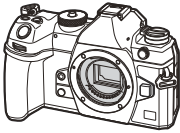

กล้อง



ฝาปิดตัวกล้อง <sup>1</sup>



ยางรองตา EP-18 <sup>1</sup>



ฝาครอบฐานเสียบแฟลช <sup>1</sup>



สายคล้อง

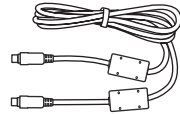

สาย USB CB-USB13



แบตเตอรี่ลิเทียมไอออนชนิดชาร์จซ้ำ  
ได้ BLX-1

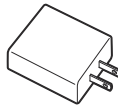

อะแดปเตอร์ USB-AC F-7AC

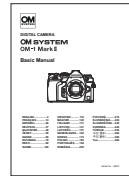

คู่มือเบื้องต้น

ใบรับประกัน

<sup>1</sup> ฝาปิดตัวกล้อง ยางรองตา และฝาครอบฐานเสียบแฟลชได้ติดตั้งหรือใส่ในกล้อง

⌚ แบตเตอรี่ที่ใหม่มาเมื่อซื้อกล้องยังชาร์จไม่เต็มในตอนที่ยังใหม่ การชาร์จแบตเตอรี่ก่อนการใช้งาน (P.30)

# การใส่สายคล้องกล้อง

1. ก่อนที่จะใส่สายคล้องกล้อง คุณจะต้องถอดปลายออกจากห่วงสายคล้องคอและคลายสายให้หลวมเสียก่อน

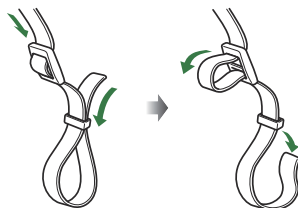

2. ร้อยปลายของสายคล้องกล้องผ่านรูสายคล้องกล้องและไปที่ด้านหลังผ่านห่วงสายคล้องกล้อง

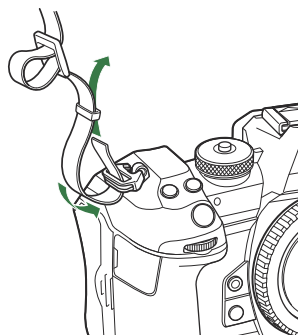

3. ร้อยปลายของสายคล้องกล้องผ่านหัวตุ่มและรัดให้แน่นตามรูป

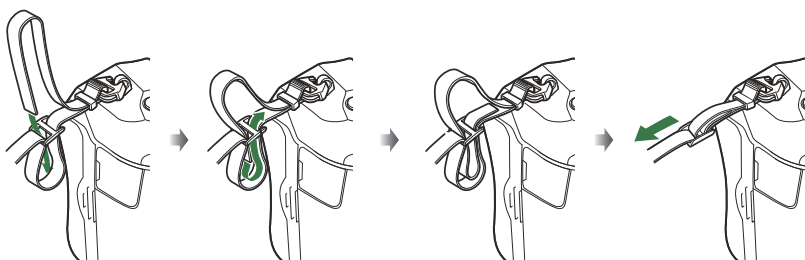

- ใส่ปลายอีกด้านของสายคล้องกล้องผ่านรูสายคล้องกล้องอีกครั้ง
- หลังจากใส่สายคล้องกล้องแล้ว ดึงสายคล้องกล้องให้แน่นเพื่อให้แน่ใจได้ว่า สายคล้องกล้องจะไม่หลวมหรือหลุด

# การใส่และถอดแบตเตอรี่

## การใส่แบตเตอรี่

1. ตรวจสอบว่าได้เลื่อนคันโยก **ON/OFF** ไปที่ตำแหน่ง **OFF**

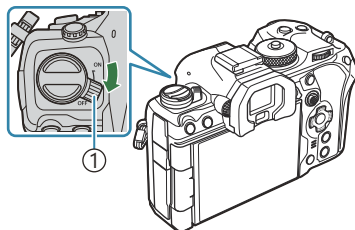

① สวิตช์ Lever **ON/OFF**

2. เปิดฝาครอบช่องใส่แบตเตอรี่

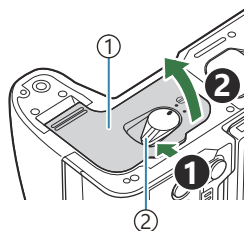

- ① ฝาปิดช่องใส่แบตเตอรี่
- ② ที่ล็อกช่องใส่แบตเตอรี่

3. ใส่แบตเตอรี่

- ใช้เฉพาะแบตเตอรี่ BLX-1 เท่านั้น (P.26, P.499)

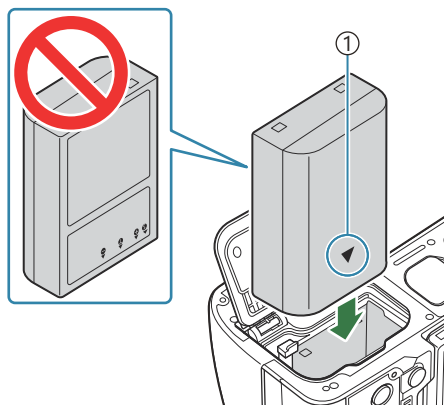

① เครื่องหมายแสดงทิศทาง

#### 4. ปิดฝาปิดช่องใส่แบตเตอรี่

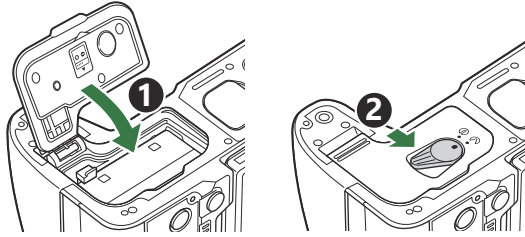

ⓘ ตรวจสอบให้แน่ใจว่าฝาปิดช่องใส่แบตเตอรี่ปิดดีแล้วก่อนใช้งานกล้อง

- ☞ ขอแนะนำให้เพื่อแบตเตอรี่สำรองไว้สำหรับการถ่ายภาพเป็นเวลานานๆ ในกรณีที่แบตเตอรี่ที่ใช้งานอยู่หมดประจุ
- ☞ ดูเพิ่มเติมที่ "แบตเตอรี่" (P464)

### การถอดแบตเตอรี่

ปิดสวิตช์กล้องก่อนเปิดหรือปิดฝาปิดช่องใส่แบตเตอรี่ หากต้องการถอดแบตเตอรี่ อันดับแรกให้ดันปุ่มล๊อคแบตเตอรี่ไปตามทิศทางของลูกศร จากนั้นถอดแบตเตอรี่ออก

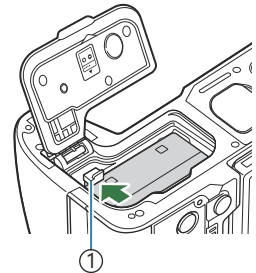

ⓘ ก้านล๊อคแบตเตอรี่

- ⓘ ติดต่อด้านจำหน่ายอย่างเป็นทางการหรือศูนย์บริการหากไม่สามารถถอดแบตเตอรี่ออกได้ ไม่ควรใช้กำลังฝืนถอดหรือดึงออกมา
- ⓘ ห้ามถอดแบตเตอรี่หรือการรบกวนหน่วยความจำออกในขณะที่เครื่องหมายถึงการเขียนการ์ด (P45) แสดงขึ้น

# การชาร์จแบตเตอรี่โดยใช้อะแดปเตอร์ USB-AC

⚠ แบตเตอรี่ที่ใหม่มาเมื่อซื้อกล่องยังชาร์จไม่เต็มในตอนที่ยังใหม่ ทำการชาร์จแบตเตอรี่ก่อนการใช้งาน

## 1. ตรวจสอบว่ามีแบตเตอรี่อยู่ในกล่อง จากนั้นเชื่อมต่อสาย USB และอะแดปเตอร์ USB-AC

- เมื่อต่อสาย USB ให้ใช้ตัวป้องกันสายและคลิปหนีบสายที่เป็นอุปกรณ์เสริมเพื่อป้องกันความเสียหายต่อหัวต่อและการถอดสาย ใช้ "คลิปหนีบสาย (CC-1) / ตัวป้องกันสาย (CP-2)" (P.478)

⚠ งดการใช้สายอื่นที่ไม่ใช่สาย USB (CB-USB13) ที่ใหม่พร้อมกับกล่องหรือที่มีแยกจำหน่ายต่างหาก

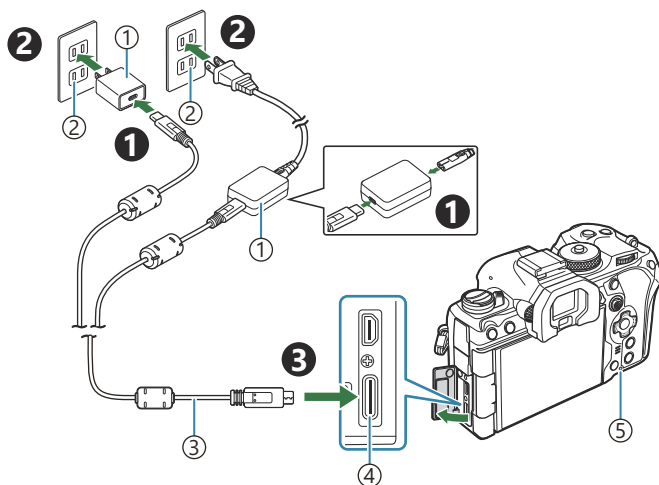

① อะแดปเตอร์ USB-AC (มีให้ในชุด)

② เต้ารับ AC

③ สาย USB (มีให้ในชุด)

④ หัวต่อ USB

⑤ ไฟแสดงการชาร์จแบตเตอรี่

- ไฟแสดงการชาร์จแบตเตอรี่จะติดสว่างขึ้นระหว่างการชาร์จ การชาร์จโดยที่ปิดกล่องไว้จะใช้เวลาประมาณ 2 ชั่วโมง 30 นาที ไฟจะดับเมื่อแบตเตอรี่ชาร์จเต็ม ถอดสาย USB ออกจากกล่อง

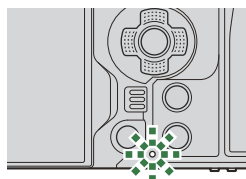

⚠ หากเกิดข้อผิดพลาดในการชาร์จ ไฟแสดงการชาร์จแบตเตอรี่จะกะพริบ ดึงสาย USB ออกและเชื่อมต่อสาย USB ใหม่

⌚ เครื่องจะทำการชาร์จแบตเตอรี่ไม่ว่ากล่องจะเปิดหรือปิดอยู่

แต่จะใช้เวลาในการชาร์จนานขึ้นหากเปิดกล่องไว้

⌚ การชาร์จจะหยุดเมื่ออุณหภูมิแบตเตอรี่สูงเกินไป และจะกลับมาชาร์จต่อหลังจากที่อุณหภูมิแบตเตอรี่ลดลง

⌚ คุณสามารถใช้เครื่องชาร์จ (BCX-1: มีจำหน่ายแยกต่างหาก) เพื่อชาร์จแบตเตอรี่ได้ (P.469)

⌚ ด้วยเหตุผลด้านความปลอดภัย การชาร์จอาจใช้เวลานานขึ้นหรือแบตเตอรี่อาจชาร์จไฟได้ไม่เต็มที่ เมื่อชาร์จแบตเตอรี่ในสภาพแวดล้อมที่มีอุณหภูมิสูง

### ⌚ อะแดปเตอร์ USB-AC

ตรวจสอบให้แน่ใจว่าได้ถอดอะแดปเตอร์ USB-AC ออกก่อนการทำความสะอาด การเสียบอะแดปเตอร์ USB-AC ทั้งไว้ในระหว่างการทำความสะอาด อาจส่งผลให้เกิดการบาดเจ็บหรือไฟฟ้าช็อตได้

# การชาร์จแบตเตอรี่โดยใช้อุปกรณ์ USB

ระบบจะชาร์จแบตเตอรี่ที่ใส่อยู่ในกล่องเมื่อเชื่อมต่อกล่องผ่านสาย USB เข้ากับอุปกรณ์ USB ที่รองรับ USB PD

## การชาร์จผ่าน USB

1. ตรวจสอบว่าได้เลื่อนคันโยก ON/OFF ไปที่ตำแหน่ง OFF

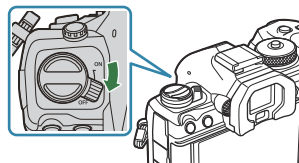

2. เชื่อมต่อกล่องกับอุปกรณ์ USB โดยใช้สาย USB

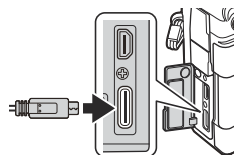

- เมื่อต่อสาย USB ให้ใช้ตัวป้องกันสายและคลิปหนีบสายที่เป็นอุปกรณ์เสริมเพื่อป้องกันความเสียหายต่อขั้วต่อและการถอดสาย ➡ "คลิปหนีบสาย (CC-1) / ตัวป้องกันสาย (CP-2)" (P.478)
- ไฟแสดงการชาร์จแบตเตอรี่จะติดสว่างขึ้นระหว่างการชาร์จ เวลาในการชาร์จแตกต่างกันไปตามกำลังไฟของอุปกรณ์ USB ไฟจะดับเมื่อแบตเตอรี่ชาร์จเต็ม

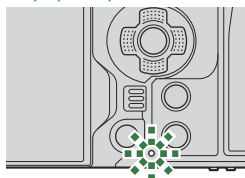

⚠ หากเกิดข้อผิดพลาดในการชาร์จ ไฟแสดงการชาร์จแบตเตอรี่จะกะพริบ ดึงสาย USB ออกและเชื่อมต่อสาย USB ใหม่

👉 การจ่ายพลังงานจะสิ้นสุดลงเมื่อแบตเตอรี่ชาร์จเต็มแล้ว ถอดและเชื่อมต่อสาย USB อีกครั้งเพื่อชาร์จต่อ

👉 กล่องจะสามารถได้รับพลังงานโดยการใช้แบตเตอรี่เคลื่อนที่หรืออุปกรณ์ในลักษณะเดียวกันซึ่งได้รับการเชื่อมต่อผ่าน USB อุปกรณ์ต่างๆ สำหรับรายละเอียด โปรดดู "การจ่ายพลังงานให้กล่องผ่าน USB (USB PD)" (P.460)



# การใส่และถอดการ์ด

## การใส่การ์ด

คู่มือเล่มนี้เรียกอุปกรณ์บันทึกข้อมูลทั้งหมดว่า "การ์ด" สามารถใช้การ์ดหน่วยความจำ SD (มีจำหน่ายทั่วไป) ตามประเภทดังต่อไปนี้กับกล้องรุ่นนี้ได้: SD, SDHC และ SDXC

ต้องฟอร์แมตการ์ดกับกล้องนี้ก่อนใช้งานครั้งแรกหรือหลังใช้งานกับกล้องหรือคอมพิวเตอร์เครื่องอื่น  "การฟอร์แมตการ์ด (การฟอร์แมตการ์ด)" (P.381)

กล้องมีช่องเสียบการ์ดสองช่อง

1. ตรวจสอบว่าได้เลื่อนคันโยก ON/OFF ไปที่ตำแหน่ง OFF

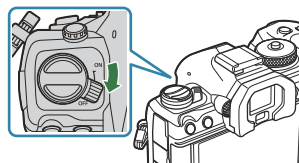

2. เปิดฝาครอบช่องใส่การ์ด

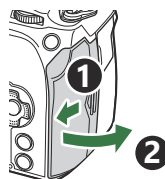

3. ใส่การ์ด

- เลื่อนการ์ดหน่วยความจำเข้าไปข้างในจนกระทั่งล็อกเข้าที่
- ⚠ ห้ามฝืนเสียบการ์ดที่เสียหายหรือผิดรูปเข้าไป เพราะอาจทำให้ช่องใส่การ์ดเสียหายได้

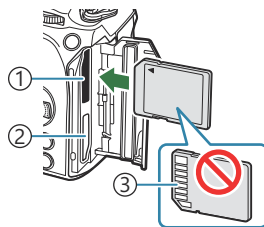

- ① ช่องเสียบการ์ด 1
- ② ช่องเสียบการ์ด 2
- ③ บริเวณหัวต่อ

4. ปิดฝาครอบช่องใส่การ์ด

- ปิดให้แน่นจนกระทั่งได้ยินเสียงคลิก

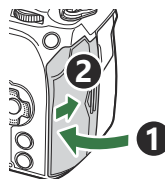



## การถอดการ์ด

ถอดการ์ดเข้าเพื่อให้ดีดออกมา ดึงการ์ดออกมา

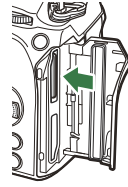
- ❗ ห้ามถอดแบตเตอรี่หรือการ์ดหน่วยความจำออกในขณะที่เครื่องหมายแสดงการเขียนการ์ด (P.45) แสดงขึ้น



## การใช้การ์ดหน่วยความจำสองอัน

เมื่อมีการใส่การ์ดหน่วยความจำสองอันเข้าไปในกล้องถ่ายรูป คุณสามารถเลือกได้ว่า จะใช้งานการ์ดหน่วยความจำแต่ละอันอย่างไรตามเป้าหมายที่คุณมี  “การตั้งค่าการ์ดเพื่อใช้ในการบันทึก ( การตั้งค่าของเลนส์การ์ด /  การตั้งค่าของเลนส์การ์ด)” (P.382)

- บันทึกลงในการ์ดหน่วยความจำที่เลือกเท่านั้น
- บันทึกลงในการ์ดหน่วยความจำที่เลือกจนกว่าการ์ดหน่วยความจำนั้นจะเต็ม จากนั้นจึงค่อยบันทึกลงในการ์ดหน่วยความจำที่สอง
- บันทึกภาพด้วยขนาดหรืออัตราส่วนกำลังอัดต่างๆ ลงในการ์ดหน่วยความจำต่างๆ
- บันทึกสำเนาของแต่ละภาพลงในการ์ดหน่วยความจำทั้งสองอัน

## การ์ดที่ใช้งานได้





คู่มือเล่มนี้เรียกอุปกรณ์บันทึกข้อมูลทั้งหมดว่า “การ์ด” สามารถใช้การ์ดหน่วยความจำ SD (มีจำหน่ายทั่วไป) ตามประเภทดังต่อไปนี้กับกล้องรุ่นนี้ได้: SD, SDHC และ SDXC สำหรับข้อมูลล่าสุด โปรดเยี่ยมชมเว็บไซต์ของเรา



### สวิตช์ป้องกันการบันทึกการ์ด SD

ตัวการ์ด SD จะมีสวิตช์ป้องกันการบันทึก การตั้งค่าสวิตช์เป็น “LOCK” จะป้องกันข้อมูลที่เขียนไว้ในการ์ด เลื่อนสวิตช์กลับไปตำแหน่งปลดล็อกเพื่อให้สามารถเขียนได้



- ❗ ขณะบันทึกภาพเคลื่อนไหว ให้ใช้การ์ด SD ที่รองรับความเร็ว SD คลาส 10 หรือสูงกว่า
- ❗ ต้องใช้การ์ด UHS-II หรือ UHS-I ที่มีความเร็ว UHS คลาส 3 หรือสูงกว่าเมื่อ:
  - เลือก [4K] หรือ [C4K] ไว้สำหรับขนาดภาพเคลื่อนไหวใน  
  - เลือก [A-I] (All-Intra) ไว้สำหรับการชดเชยการเคลื่อนไหวใน  

- ๘- ข้อมูลในการดจะไม่ถูกลบอย่างสมบูรณ์แม้จะฟอร์แมตการ์ดหรือลบข้อมูลไปแล้วก็ตาม เมื่อจะทิ้งการ์ด ให้ทำลายการ์ดเพื่อป้องกันไม่ให้ข้อมูลส่วนตัวรั่วไหล
- ๘- การเข้าถึงฟังก์ชันการแสดงผลภาพบางอย่างและอื่นๆ ที่คล้ายกันอาจถูกจำกัดเมื่อสวิตช์ป้องกันการเขียนของการ์ดอยู่ในตำแหน่ง "LOCK"

# การใส่และการถอดเลนส์

## การติดเลนส์กับตัวกล้อง

ดู “เลนส์ที่สามารถถอดเปลี่ยนได้” (P466) สำหรับข้อมูลเพิ่มเติมเกี่ยวกับเลนส์ที่รองรับ

1. ตรวจสอบว่าได้เลื่อนคันโยก ON/OFF ไปที่ตำแหน่ง OFF

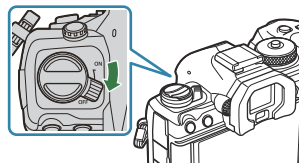

2. ถอดฝาปิดท้ายเลนส์และฝาปิดตัวกล้อง

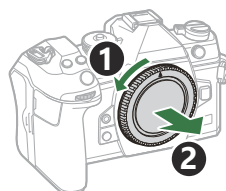
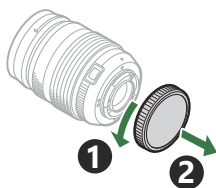

3. จัดให้เครื่องหมายติดเลนส์ (สีแดง) ที่อยู่บนกล้องตรงกับเครื่องหมายจัดแนว (สีแดง) ที่อยู่บนเลนส์ จากนั้นใส่เลนส์เข้าไปในตัวกล้อง

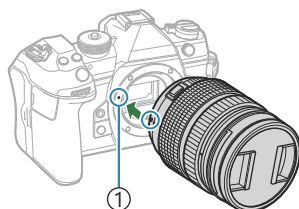

① เครื่องหมายติดเลนส์

4. หมุนเลนส์ตามเข็มนาฬิกาจนกระทั่งได้ยินเสียงคลิก

- ⌚ อย่ยกดปุ่มปลดเลนส์
- ⌚ อย่สัมผัสชิ้นส่วนภายในของกล้อง

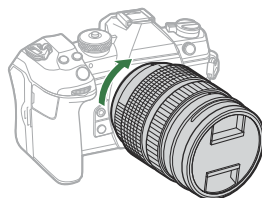

## 5. ถอดฝาปิดหน้าเลนส์ออก

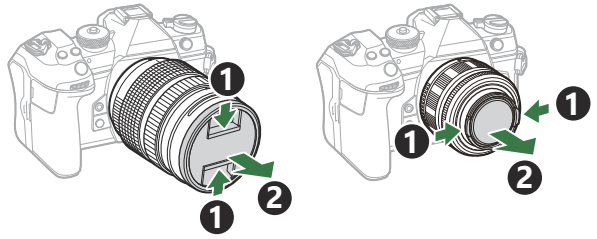

## การถอดเลนส์

1. ตรวจสอบว่าได้เลื่อนคันโยก ON/OFF ไปที่ตำแหน่ง OFF

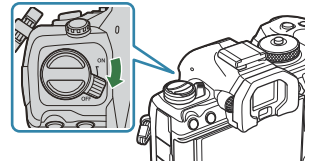

2. จับปุ่มกดเลนส์และหมุนเลนส์ตามรูป

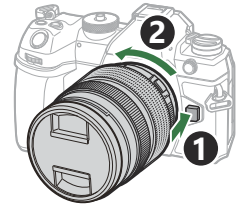

# การใช้งานจอภาพ

หมุนจอภาพเพื่อให้ดูภาพได้สะดวกขึ้น สามารถปรับมุมของจอภาพได้ตามสภาพแวดล้อมจริงในขณะที่ทำการถ่ายภาพ

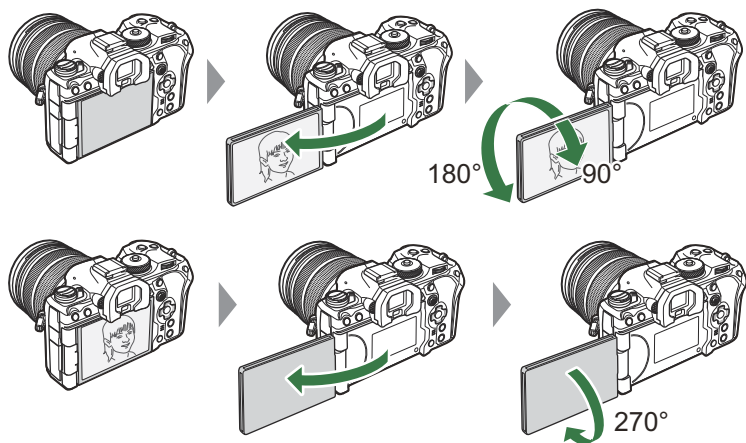

- คอยๆ หมุนจอภาพให้อยู่ภายในพิสัยของการเคลื่อนไหว การพยายามหมุนจอภาพจนเกินขีดจำกัดที่ระบุไว้ด้านล่างอาจทำให้อุปกรณ์เชื่อมต่อเสียหายได้

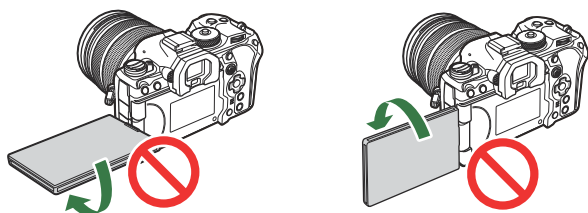

- กล้องจะสามารถปรับแต่งให้สามารถแสดงการมองภาพสะท้อนกลับผ่านเลนส์หรือเลนส์ซูมอัตโนมัติได้ตลอดเมื่อจอภาพได้รับการหมุนสำหรับการถ่ายภาพตัวเอง ➡ [“ช่วยถ่ายเซลฟี่ \(ช่วยถ่ายเซลฟี่\)” \(P.362\)](#)

# การเปิดกล้อง

## 1. เลื่อนคันโยก ON/OFF ไปที่ตำแหน่ง ON

- เมื่อเปิดสวิตช์กล้อง จอภาพจะติดและแสดงแผง Super Control

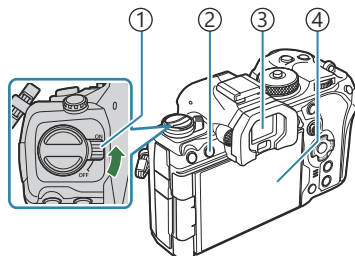

- 1 คันโยก ON/OFF
- 2 ปุ่ม |O| (LV)
- 3 ช่องมองภาพ
- 4 จอภาพ

### ระดับแบตเตอรี่

กล้องแสดงระดับแบตเตอรี่ที่ใช้งานอยู่ในปัจจุบัน ระดับแบตเตอรี่จะแสดงเป็นหน่วยเปอร์เซ็นต์

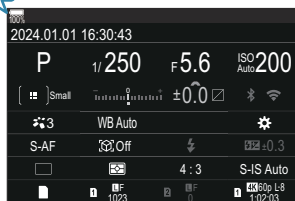

- สัญลักษณ์  จะกะพริบเป็นสีแดงเมื่อขึ้นถึงระดับ 10%

- กดปุ่ม |O| (LV); กล้องข้อความโต้ตอบยืนยันจะปรากฏขึ้น
- ช่องมองภาพจะทำงานเมื่อคุณวางตาไปที่ช่องมองภาพ เมื่อช่องมองภาพสว่างขึ้น จอภาพก็จะดับลง
- หากต้องการปิดสวิตช์กล้อง ให้เลื่อนคันโยกไปที่ตำแหน่ง OFF

คุณสามารถกำหนดค่าคันโยก Fn เพื่อใช้เปิดและปิดกล้องได้โดยใช้ตัวเลือก [Fn Lever / สวิตช์เปิด/ปิด]

 "การกำหนดค่า [Fn Lever / สวิตช์เปิด/ปิด]" (P.351)

# โหมดพัก

หากไม่มีการใช้การควบคุมใดภายในระยะเวลาที่กำหนด กล้องจะเข้าสู่การพักการทำงานโดยอัตโนมัติเพื่อลดการใช้พลังงานแบตเตอรี่ โดยจะเรียกว่า “โหมดพัก”

- เมื่อกamera เข้าสู่โหมดพักแล้ว จอภาพจะดับในและการทำงานจะหยุดพัก การกดชัตเตอร์หรือปุ่ม  จะเปิดใช้งานกล้องอีกครั้ง
- หากไม่มีการทำงานใดภายในระยะเวลาที่กำหนดหลังจากที่กล้องเข้าสู่โหมดพักแล้ว กล้องจะปิดเองโดยอัตโนมัติ กล้องจะได้รับการเปิดใช้งานอีกครั้งเมื่อเปิดกล้องอีกครั้ง

① กล้องอาจต้องการเวลาเพิ่มเติมในการกู้คืนจากโหมดพักเมื่อเลือก **[เปิด]** (เปิดใช้งาน) ไว้สำหรับ **[การตั้งค่า] > [แสดงนัยยะขณะปิดเครื่อง]**  “การตั้งค่าระบบไร้สายเมื่อปิดกล้อง (แสดงนัยยะขณะปิดเครื่อง)” (P.422)

② คุณสามารถเลือกการหน่วงเวลาก่อนที่กล้องจะเข้าสู่โหมดพักหรือปิดเครื่องเองโดยอัตโนมัติได้ในเมนู  “การตั้งค่าตัวเลือกการพัก (การประหยัดพลังงาน) (Sleep)” (P.404), “การตั้งค่าตัวเลือกปิดกล้องอัตโนมัติ (ปิดกล้องอัตโนมัติ)” (P.405)



# การตั้งค่าเริ่มต้น

หลังจากการเปิดกล่องครั้งแรก ให้ดำเนินการตั้งค่าเริ่มต้นโดยการเลือกภาษาและตั้งค่านาฬิกาของกล่อง

⌚ ข้อไฟล์ก็จะรวมอยู่กับข้อมูลวันที่และเวลาเช่นเดียวกัน คุณจะต้องตั้งวันที่และเวลาให้ถูกต้องก่อนใช้งานกล่อง เนื่องจากฟังก์ชันบางอย่างจะใช้งานไม่ได้หากไม่ได้ตั้งวันที่และเวลาไว้

1. กดปุ่ม **OK** เมื่อกล่องโต้ตอบการตั้งค่าเริ่มต้นปรากฏขึ้นมาเพื่อให้คุณเลือกภาษา



2. เลือกภาษาที่ต้องการโดยใช้ปุ่มหมุนด้านหน้าหรือด้านหลังหรือปุ่ม  $\Delta$   $\nabla$   $\triangleleft$   $\triangleright$



3. กดปุ่ม **OK** เมื่อเลือกภาษาที่ต้องการแล้ว



- หากคุณกดปุ่มขัดเตอร์ก่อนที่จะกดปุ่ม **OK** กล่องจะออกไปยังโหมดถ่ายภาพและภาษาจะยังไม่ถูกเลือก คุณสามารถทำการตั้งค่าเริ่มต้นได้โดยการปิดกล่องแล้วเปิดใหม่อีกครั้งเพื่อแสดงกล่องข้อความแสดงการตั้งค่าเริ่มต้นแล้วดำเนินการซ้ำตั้งแต่ขั้นตอนที่ 1

👉 สามารถเปลี่ยนภาษาได้ตลอดเวลาจากเมนู  "สิ่งที่ต้องทำเมื่อคุณไม่สามารถอ่านข้อความที่แสดงได้" (P.43)

#### 4. ตั้งรูปแบบวันที่และเวลา

- ใช้ปุ่ม <|> เพื่อเลือกรายการต่างๆ
- ใช้ปุ่ม Δ ▽ เพื่อเปลี่ยนรายการที่เลือกไว้
- เวลาจะแสดงโดยใช้นาฬิกาในรูปแบบ 24 ชั่วโมง

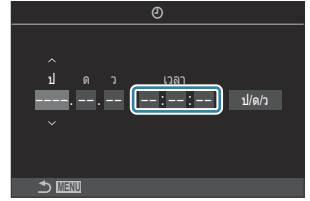

☞ คุณสามารถปรับเวลานาฬิกาได้ตลอดเวลาจากเมนู  "การตั้งนาฬิกาของกล้อง (⌚ การตั้งค่า)" (P.409)

#### 5. กดปุ่ม OK

#### 6. เลือกเขตเวลาโดยใช้ปุ่ม Δ ▽ และกดปุ่ม OK

- กดปุ่ม INFO เพื่อเปิดใช้งานหรือปิดใช้งานเวลาออมแสง

#### 7. กดปุ่ม OK เพื่อบันทึกการตั้งค่าและออก

☞ ข้อมูลวันที่และเวลาจะถูกบันทึกไว้ในการ์ดพร้อมกับภาพถ่าย

☞ หากถอดแบตเตอรี่ออกจากกล้องและวางกล้องทิ้งไว้ครู่หนึ่ง กล้องอาจรีเซ็ตวันที่และเวลาได้ หากเกิดกรณีนี้ขึ้น ต้องตั้งวันที่และเวลาผ่านเมนู  "การตั้งนาฬิกาของกล้อง (⌚ การตั้งค่า)" (P.409)

☞ คุณอาจจะต้องปรับอัตราเฟรมก่อนที่จะถ่ายภาพเคลื่อนไหว  "การตั้งค่าคุณภาพของภาพและภาพเคลื่อนไหว (📷 / 📹)" (P.209)

# สิ่งที่ต้องทำเมื่อคุณไม่สามารถอ่านข้อความที่แสดงได้

หากคุณเห็นตัวอักษรหรือคำที่ไม่คุ้นเคยในภาษาอื่นแสดงว่า คุณอาจจะยังไม่ได้เลือกภาษาที่คุณต้องการจะใช้งาน ปฏิบัติตามขั้นตอนด้านล่างในการเลือกภาษาอื่น

1. กดปุ่ม **MENU** เพื่อดูเมนูต่างๆ

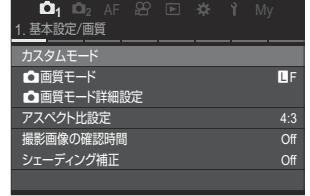
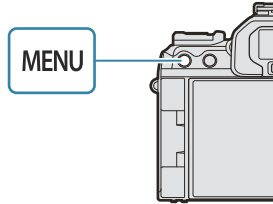

2. เลือกแท็บ **?** (ตั้งค่า) โดยใช้ปุ่มหมุนด้านหน้า

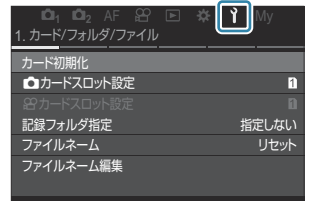

3. เลือกหน้าจอที่ **[?]** ปรากฏขึ้น โดยใช้ปุ่ม **<>** หรือใช้ปุ่มหมุนด้านหลัง

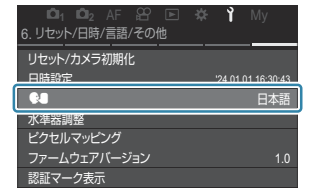
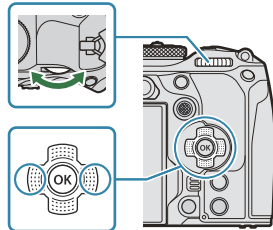

4. เลือก **[?]** โดยใช้ปุ่ม **△** **▽** และกดปุ่ม **OK**

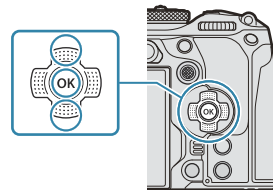

5. เลือกภาษาที่ต้องการโดยใช้ปุ่ม  $\Delta$   $\nabla$   $\triangleleft$   $\triangleright$  และกดปุ่ม **OK**



# การถ่ายภาพ

## ข้อมูลที่แสดงในขณะถ่ายภาพ

สำหรับข้อมูลเกี่ยวกับแผง Super Control ซึ่งปรากฏบนจอภาพตามค่าเริ่มต้น โปรดดู "การตั้งค่าสำหรับแผง Super Control/LV Super Control" (P.94)

### การแสดงผลจอภาพขณะถ่ายภาพหนึ่ง

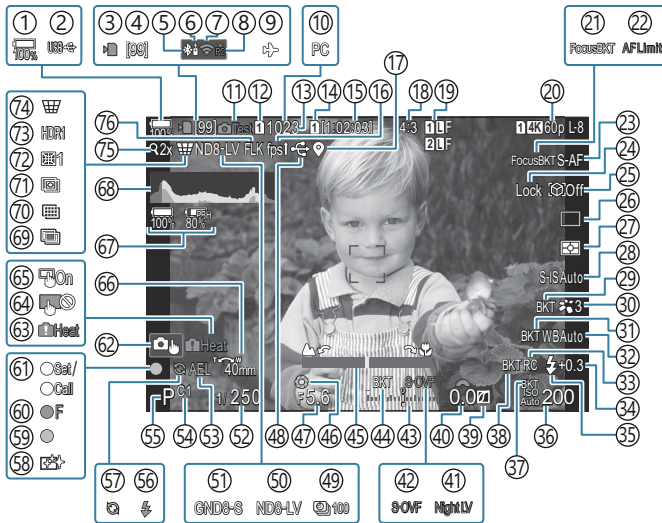

### การแสดงผลจอภาพในโหมดภาพเคลื่อนไหว

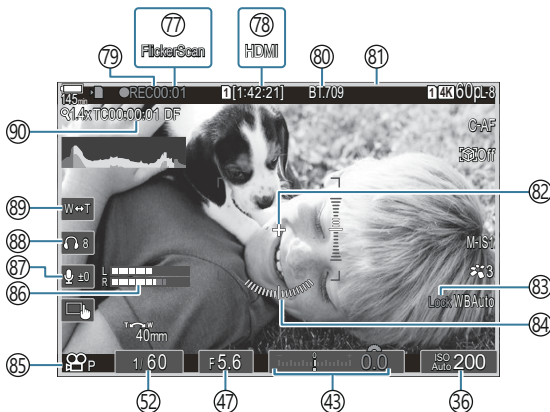

- ① ระดับแบตเตอรี่ (P.39)
- ② USB PD (P.460)
- ③ เครื่องหมายแสดงการเขียนการ์ด (P.29, P.34)
- ④ จำนวนภาพต่อเนื่องสูงสุด (P.191)
- ⑤ การเชื่อมต่อ Bluetooth® ที่ใช้งาน (P.421, P.447)
- ⑥ รีโมทคอนโทรล (P.447)
- ⑦ การเชื่อมต่อ LAN ไร้สาย (P.419, P.433)
- ⑧ การเชื่อมต่อกับคอมพิวเตอร์ (Wi-Fi) ที่เปิดใช้งานอยู่ (P.433)
- ⑨ โหมดเครื่องบิน (P.417)
- ⑩ การเชื่อมต่อกับคอมพิวเตอร์ที่ใช้งาน (USB) <sup>1</sup> (P.454, P.456, P.457, P.458)
- ⑪ ทดสอบภาพ (P.332)
- ⑫  การตั้งค่าการบันทึก (P.383)
- ⑬ จำนวนภาพหนึ่งที่บันทึกได้ (P.543)
- ⑭  ช่องเสียบการ์ดบันทึก (P.384)
- ⑮ ระยะเวลาที่บันทึกได้ (P.546)
- ⑯ เฟรมเรต (P.359)
- ⑰ ข้อมูลตำแหน่ง Bluetooth (P.427)
- ⑱ ลัดส่วนภาพ (P.216)
- ⑲  คุณภาพของภาพ (P.209)
- ⑳  คุณภาพของภาพเคลื่อนไหว (P.210)
- ㉑ Focus BKT (P.276)
- ㉒ AF Limiter (P.129)
- ㉓ โหมด AF (P.101)
- ㉔ ล็อคการเลือกวัตถุ (P.121)
- ㉕ การตรวจจับวัตถุ (P.120)
- ㉖ ไดรฟ์ (ครั้งเดียว, ต่อเนื่องกัน, ตั้งเวลาถ่าย, Anti-Shock, โหมดเงียบ, การถ่ายภาพแบบ Pro Capture) (P.189 / P.195 / P.196 / P.198)
- ㉗ โหมดวัดแสง (P.158)
- ㉘ ป้องกันภาพสั่น (P.202)
- ㉙ ART BKT (P.274)
- ㉚ โหมดภาพ (P.218)
- ㉛ WB BKT (P.271)
- ㉜ สมดุลแสงขาว (P.226)
- ㉝ RC Mode (P.184)
- ㉞ ความคมความเข้มของแสงแฟลช (P.183)
- ㉟ โหมดแฟลช (P.178)
- ㊱ ความไวแสง ISO (P.165)
- ㊲ ISO BKT (P.273)
- ㊳ FL BKT (P.272)
- ㊴ การควบคุม Highlight และ Shadow (P.339)
- ㊵ ค่าการชดเชยแสง (P.152)
- ㊶  Night Vision (P.358)
- ㊷  โหมด LV (P.357)
- ㊸ การชดเชยแสง (P.152)
- ㊹ AE BKT (P.269)
- ㊺ สถานะโฟกัส (P.144)
- ㊻ แสดง (P.355)
- ㊼ ค่ารูรับแสง (P.59, P.62)
- ㊽ การเชื่อมต่อกับ USB ที่ใช้งาน (P.454, P.456, P.457, P.458, P.460)
- ㊾ ถ่ายภาพช่วงเวลา (P.258)
- ㊿ ถ่ายภาพ Live ND (P.241)
- 1 ถ่ายภาพ Live GND (P.244)
- 2 ความเร็วชัตเตอร์ (P.59, P.64)
- 3 ล็อค AE (P.159)
- 4 โหมดกำหนดเอง (P.74)
- 5 โหมดถ่ายภาพ (P.59)
- 6 แฟลช (กะพริบ: กำลังชาร์จ, สว่างขึ้น: การชาร์จเสร็จสิ้น) (P.174)
- 7 Pro Capture ที่ใช้งาน (P.198)
- 8 ลดฝุ่น (P.486)
- 9 เครื่องหมายยืนยัน AF (P.52)
- 10  การแจ้งเตือนรูรับแสง SH2 (P.189)
- 11 ฟังก์ชัน SET/CALL (P.468)

- ⑥2 การควบคุมแบบสัมผัส (P.55)
- ⑥3 เตือนอุณหภูมิกายในกล้อง (P.492)
- ⑥4 ล็อคการควบคุมแบบสัมผัส (P.332)
- ⑥5 แผ่นกำหนดเป้า AF (P.143)
- ⑥6 ทิศทางการซูม/ทางยาวโฟกัส
- ⑥7 ข้อมูลแบตเตอรี่ทั้งหมด (P.39, P.28)
- ⑥8 ฮิสโตแกรม (P.51)
- ⑥9 การถ่ายภาพซ้อน (P.253)
- ⑦0 High Res Shot (P.237)
- ⑦1 โฟกัสซ้อน (P.248)
- ⑦2 ปรับแก้มุมมองพีซีชอย (P.264)
- ⑦3 HDR (P.251)
- ⑦4 Keystone Comp. (P.262)
- ⑦5 ดิจิทัลเทลคอน (P.257)
- ⑦6 ถ่ายภาพ Anti-Flicker (P.201)
- ⑦7 สแกนการกระพริบ (P.156)
- ⑦8 สัญลักษณ์ออก HDMI (P.282)
- ⑦9 เวลาในการบันทึก (แสดงระหว่างการบันทึก) (P.79)
- ⑧0  View Assist (P.236)
- ⑧1 กรอบสีแดงระหว่างการบันทึกภาพเคลื่อนไหว (P.287)
- ⑧2 เครื่องหมายตรงกลาง (P.284)
- ⑧3 ล็อค WB อัตโนมัติ (P.231)
- ⑧4 มาตรฐานระดับ (P.51)
- ⑧5  โหมด (โหมดการเปิดรับแสงภาพเคลื่อนไหว) (P.80)
- ⑧6 แถบแสดงระดับการบันทึกเสียง (P.83)
- ⑧7 ระดับการบันทึกเสียง (P.83)
- ⑧8 ความดังเสียงหูฟัง (P.83)
- ⑧9 ซุ่มอิเล็กทรอนิกส์ (P.83)
- ⑨0 Time Code (P.281)

1 จะแสดงเฉพาะเมื่อเชื่อมต่อกับ OM Capture และเลือกคอมพิวเตอร์ให้เป็นปลายทางรูปภาพใหม่เพียงปลายทางเดียวในเมนู [ RAW/Control] (P.454)

# การสลับการแสดงผลแบบต่างๆ

กล้องใช้เซ็นเซอร์ตรวจจับดวงตาเพื่อสลับระหว่างการแสดงผลช่องมองภาพและจอภาพโดยอัตโนมัติ การแสดงผลช่องมองภาพและจอภาพ (แผง Super Control/Live View) ยังแสดงข้อมูลเกี่ยวกับการตั้งค่ากล้องด้วย มีตัวเลือกสำหรับการควบคุมการสลับหน้าจอ และเลือกข้อมูลที่แสดงตามค่าตั้งต้นจอภาพของกล้องจะแสดงผล Super Control (P.90)

## การจัดเฟรมภาพในช่องมองภาพ

ช่องมองภาพจะเปิดทำงานโดยอัตโนมัติเมื่อยกขึ้นมาอยู่ที่ระดับสายตา เมื่อช่องมองภาพสว่างขึ้น จอภาพก็จะดับลง

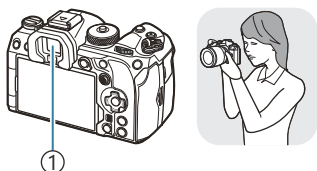

① ช่องมองภาพ



## การจัดเฟรมภาพในจอภาพ

หน้าจอแสดงผลแผง Super Control จะเปลี่ยนเป็น Live View เมื่อคุณกดปุ่ม **|O| (LV)**

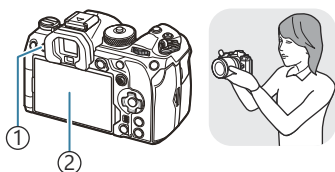

① ปุ่ม **|O| (LV)**

② จอภาพ

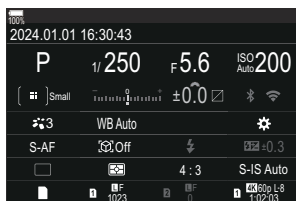



- หากช่องมองภาพไม่อยู่ในโฟกัส ให้ดวงตาจ้องไปที่ช่องมองภาพ และปรับโฟกัสของหน้าจодด้วยการหมุนปุ่มปรับระดับสายตา

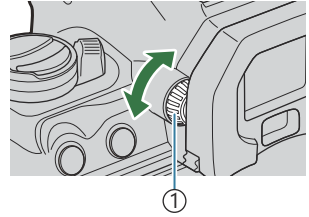

① ปุ่มปรับระดับสายตา

☞ ตัวเลือกการสลับการแสดงผลและการแสดงผลที่ช่องมองภาพจะพร้อมให้ใช้งาน ☞ “การเลือกรูปแบบการแสดงผลของช่องมองภาพ (รูปแบบ EVF)” (P.363), “การกำหนดค่าเซ็นเซอร์ดวงตา (ตั้งค่าเซ็นเซอร์ตรวจจับดวงตา)” (P.396)

# การสลับหน้าจอแสดงข้อมูล

PASMB 

คุณสามารถเปลี่ยนข้อมูลที่แสดงบนจอภาพระหว่างการถ่ายภาพได้โดยใช้ปุ่ม INFO

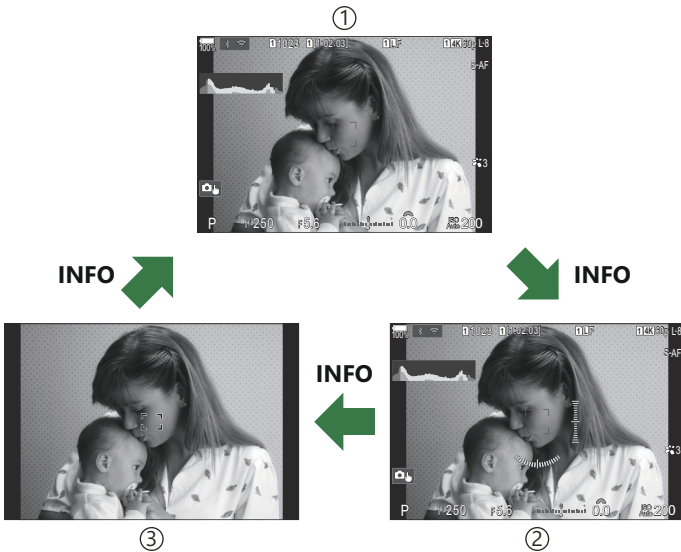
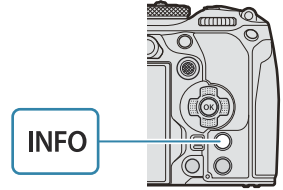



- ① ข้อมูล 1
- ② ข้อมูล 2 (เฉพาะโหมดถ่ายภาพนิ่งเท่านั้น)
- ③ ภาพเท่านั้น

☞ สามารถสลับหน้าจอแสดงข้อมูลในทิศทางใดทิศทางหนึ่งได้โดยหมุนปุ่มหมุนขณะที่ยกปุ่ม INFO

☞ สามารถตั้งค่าข้อมูลที่แสดงในโหมดถ่ายภาพนิ่งกับข้อมูลที่แสดงในโหมดภาพเคลื่อนไหวแยกกันได้

 “เครื่องหมายในการถ่ายภาพ (  ตั้งค่าแสดงข้อมูล /  ตั้งค่าแสดงข้อมูล)” (P.365)

☞ คุณสามารถเลือกได้ว่าจะให้ระบบแสดงข้อมูลในขณะที่ยกปุ่มชัตเตอร์ครั้งหนึ่งหรือไม่  “การกำหนดค่าการแสดงผลเมื่อกดปุ่มชัตเตอร์ครั้งหนึ่ง (ข้อมูลโดยกด  ครั้งหนึ่ง)” (P.367)

## การแสดงผลสปีโดแกรม

สปีโดแกรมจะแสดงการกระจายตัวของแสงในภาพ แกนแนวนอนแสดงระดับความสว่าง แกนแนวตั้งแสดงปริมาณพิกเซลของแต่ละระดับความสว่างในภาพ บริเวณที่สว่างเกินไปจะแสดงเป็นสีแดง ส่วนบริเวณที่มีจุดจนเกินไป จะแสดงเป็นสีฟ้า และสีเขียวคือบริเวณที่อยู่ในช่วงหรือพื้นที่วัดแสงเฉพาะจุด คุณสามารถเลือกขีดจำกัดบนและขีดจำกัดล่างได้  "การแจ้งเตือนค่าแสงสปีโดแกรม (การตั้งค่าสปีโดแกรม)" (P.374)



## แสงและเงา

แสงและเงาซึ่งได้รับการจำกัดความตามขีดจำกัดบนและขีดจำกัดล่างสำหรับการแสดงผลสปีโดแกรมจะแสดงด้วยสีแดงและสีน้ำเงิน คุณสามารถเลือกขีดจำกัดบนและขีดจำกัดล่างได้  "การแจ้งเตือนค่าแสงสปีโดแกรม (การตั้งค่าสปีโดแกรม)" (P.374)

## การแสดงผลมาตรวัดระดับ

แสดงทิศทางของกล้อง ทิศทาง "เอียง" จะระบุบนแถบแนวตั้งและทิศทาง "แนวนอน" บนแถบแนวนอน

- เครื่องวัดระดับมีไว้เพื่อเป็นแนวทางเท่านั้น
- สอบเทียบมาตรวัดถ้าคุณพบว่าลูกดิ่งหรือระดับทำงานไม่ถูกต้องอีกต่อไป  "การสอบเทียบมาตรวัดระดับ (ปรับตั้งระดับ)" (P.411)

# การถ่ายภาพนิ่ง

PASMB 

ใช้แป้นเลือกโหมดเพื่อเลือกโหมดถ่ายภาพ จากนั้นจึงถ่ายภาพ

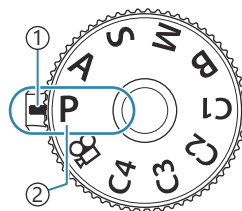

- ① เครื่องหมายเลือกโหมด
- ② ไอคอนโหมด

## ประเภทของโหมดถ่ายภาพ

สำหรับวิธีการใช้งานโหมดถ่ายภาพต่างๆ โปรดดูที่ด้านล่าง

P	โปรแกรม AE (P.59)
A	ลำดับความสำคัญของรูรับแสง AE (P.62)
S	ลำดับความสำคัญของชัตเตอร์ AE (P.64)
M	ปรับรูรับแสงเอง (P.66)
B	BULB/TIME (P.69)
	Live composite (P.72)
C1/C2/C3/C4	ตั้งค่าเอง (P.76)

☞ สำหรับข้อมูลเพิ่มเติมเกี่ยวกับตำแหน่ง  บนแป้นเลือกโหมด โปรดดู “การบันทึกภาพเคลื่อนไหวในโหมดภาพเคลื่อนไหว ()” (P.79)

**1.** กดที่ลีดคแป้นเลือกโหมดเพื่อปลดลีดค แล้วหมุนเพื่อตั้งโหมดที่ต้องการใช้

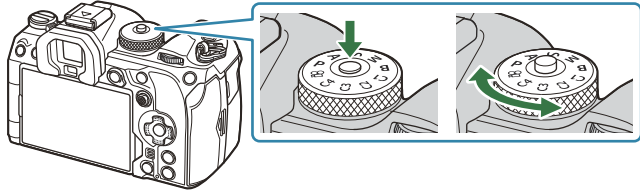

- เมื่อกดที่ลีดคแป้นเลือกโหมดลง แป้นเลือกโหมดจะถูกลีดค ปุ่มลีดคจะสลับระหว่างลีดค/ปลดลีดค ทุกครั้งที่กดที่ลีดคแป้นเลือกโหมด

**2.** จัดเฟรมภาพ

⚠ ระวังอย่าให้นิ้วหรือสายคล้องกล้องบังเลนส์หรือไฟฉาย AF

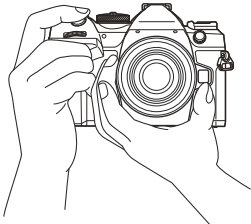

ตำแหน่งแนวนอน

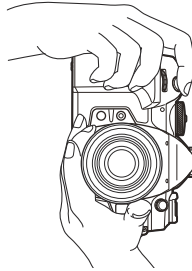

ตำแหน่งแนวตั้ง

### 3. ปรับโฟกัส

- จัดตำแหน่งกรอบ AF ให้อยู่บนวัตถุของคุณ

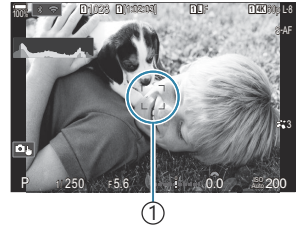

① กรอบ AF

- กดปุ่มชัตเตอร์ลงเบาๆ จนถึงตำแหน่งแรก (กดปุ่มชัตเตอร์ลงครึ่งหนึ่ง)
- เครื่องหมายยืนยัน AF (●) จะแสดงขึ้น และกรอบสีเขียว (เป้า AF) จะแสดงขึ้นที่ตำแหน่งโฟกัส

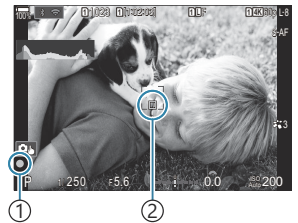

① เครื่องหมายยืนยัน AF  
② เป้า AF

👉 คุณยังสามารถปรับโฟกัสได้โดยการกดปุ่ม **AF-ON** (P.116)

🕒 หากกล้องไม่สามารถโฟกัสได้ เครื่องหมายยืนยัน AF จะกะพริบ (P.488)

🕒 กรอบ AF จะแตกต่างกันไปตามตัวเลือกที่เลือกสำหรับโหมดเป้า AF เปลี่ยนพื้นที่ (P.106) และตำแหน่ง (P.105) ของเป้า AF ตามที่จำเป็น

🕒 กรอบ AF จะไม่ปรากฏขึ้นเมื่อเลือก [ALL] สำหรับโหมดเป้า AF (P.106)

### 4. ลั่นชัตเตอร์

- กดปุ่มชัตเตอร์ลงจนสุด
- กล้องจะลั่นชัตเตอร์และถ่ายภาพ











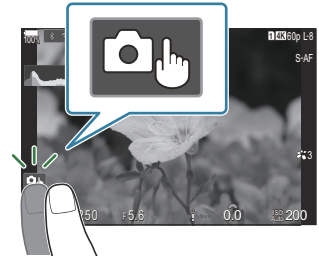





👉 คุณสามารถโฟกัสและถ่ายภาพได้โดยใช้การควบคุมแบบสัมผัส 🖐️ “การถ่ายภาพด้วยการใช้งานทัชสกรีน” (P.55)

# การถ่ายภาพด้วยการใช้งานทัชสกรีน

PASMB 

คุณสามารถแตะวัตถุเพื่อโฟกัสและถ่ายภาพได้



	แตะที่วัตถุเพื่อโฟกัสและลั่นชัตเตอร์โดยอัตโนมัติ ตัวเลือกนี้ไม่สามารถใช้ได้โหมด <b>B (BULB)</b> ในโหมด  (ภาพเคลื่อนไหว) หรือเมื่อเลือก [  AF] หรือ [  AF MF] ไว้สำหรับโหมด AF (P.101)
	การถ่ายภาพด้วยการใช้งานทัชสกรีนถูกปิดใช้งาน
	แตะเพื่อแสดงเป้า AF และโฟกัสที่วัตถุในบริเวณที่เลือก คุณสามารถใช้ทัชสกรีนเพื่อเลือกตำแหน่งและขนาดของกรอบการโฟกัส สามารถถ่ายภาพได้โดยกดปุ่มชัตเตอร์
	เมื่อกล้องตรวจพบวัตถุ ให้แตะวัตถุเพื่อล็อคให้วัตถุนั้นกลายเป็นวัตถุหลักที่จะโฟกัส และ  เพื่อปลดล็อค  ปรากฏขึ้นเมื่อดังค่า [การตรวจจับวัตถุ] เป็นการตั้งค่าอื่นที่ไม่ใช่ [ปิด] (P.120) ① การเลือกวัตถุจะไม่สามารถใช้งานได้เมื่อเลือก [  FHD 120/60pL-8] (การบันทึกภาพเคลื่อนไหวความเร็วสูง) ไว้สำหรับ [   ] ในโหมด  (ภาพเคลื่อนไหว) (P.210)

- การแตะที่ไอคอนจะเปลี่ยนการตั้งค่า

- ① อย่าแตะหน้าจอด้วยเล็บหรือวัตถุปลายแหลมอื่นๆ
- ① ถูมือหรือแผ่นปิดจอภาพอาจรบกวนการใช้งานทัชสกรีน

## การแสดงตัวอย่างวัตถุ (📷)

### 1. แตะวัตถุในจอภาพ

- เป้า AF จะปรากฏขึ้น
- ใช้แถบเลื่อนเลือกขนาดของเฟรม

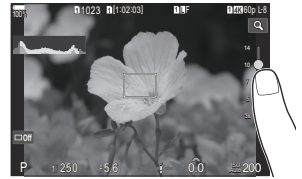

- แตะ **[Off]** เพื่อปิดการแสดงเป้า AF

### 2. ใช้แถบเลื่อนเพื่อปรับขนาดของเป้า AF จากนั้นแตะ **[Q]** เพื่อซูมเข้าไปที่ตำแหน่งของกรอบภาพ

- ใช้นิ้วเพื่อเลื่อนหน้าจอลงขณะซูมภาพเข้า

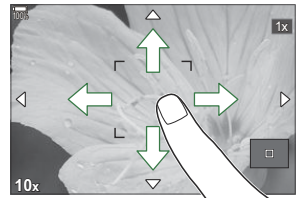

- แตะ **[In]** เพื่อยกเลิกการแสดงการซูม

🚫 สถานการณ์ที่ไม่สามารถใช้งานทัชสกรีนได้มีดังต่อไปนี้

- เมื่อใช้นิ้วหรือปุ่มหมุน

👉 คุณสามารถปิดใช้งานทัชสกรีนได้ 📷 “การปิดการควบคุมแบบสัมผัส (การตั้งค่าหน้าจอสัมผัส)” (P.393)



# การรีวิวกภาพ (ตรวจดูภาพ)

กล้องจะแสดงภาพทันทีหลังจากถ่ายภาพ ซึ่งจะทำให้คุณมีโอกาสดูภาพได้อย่างรวดเร็ว คุณสามารถเลือกระยะเวลาที่จะแสดงภาพหรือปิดการรีวิวกภาพทั้งหมดได้

หากต้องการสิ้นสุดการรีวิวกภาพและถ่ายภาพต่อไปได้ตลอดเวลา ให้กดปุ่มชัตเตอร์ลงครึ่งหนึ่ง

0.3–20 วินาที	เลือกระยะเวลาที่ภาพจะแสดงบนหน้าจอ
ปิด	ปิดใช้งานการรีวิวกภาพ กล้องจะยังคงแสดงมุมมองผ่านเลนส์ต่อไปหลังจากถ่ายภาพ
Auto 	สลับไปที่การเล่นภาพหลังจากถ่ายภาพ คุณสามารถลบรูปภาพและดำเนินการเล่นสื่ออื่นๆ ได้

1. กดปุ่ม MENU เพื่อดูเมนูต่างๆ

2. เลือกแท็บ  โดยใช้นิ้วหมุนด้านหน้า

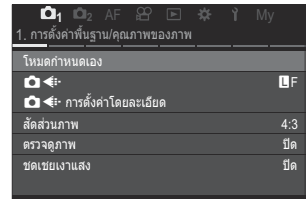

3. เลือก [1. การตั้งค่าพื้นฐาน/คุณภาพของภาพ] โดยใช้นิ้ว <img alt="left arrow" data-bbox="595 580 615 595"/> หรือปุ่มหมุนด้านหลัง

4. เลือก [ตรวจดูภาพ] โดยใช้นิ้ว   และกดปุ่ม OK

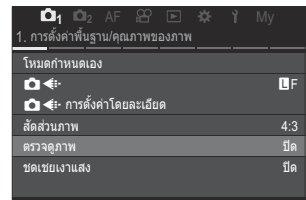

5. เปลี่ยนการตั้งค่าโดยใช้นิ้ว    และกดปุ่ม OK

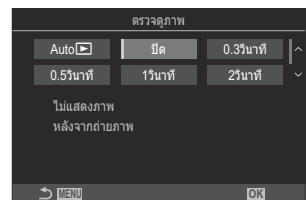

## 6. กดปุ่ม **MENU** เพื่อออกจากเมนู

# การให้กล้องเลือกรับแสงและความเร็วชัตเตอร์ เอง (P: โปรแกรม AE)

PASMB 

กล้องสามารถที่จะเลือกรับแสงที่เหมาะสม และความเร็วของชัตเตอร์ตามความสว่างของวัตถุ

## 1. หมุนแป้นเลือกโหมดไปที่ P

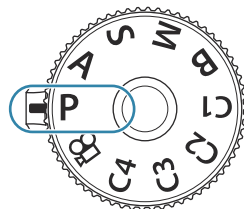

## 2. โฟกัสและตรวจสอบการแสดงผล





- ใช้ปุ่มหมุนด้านหน้าและด้านหลัง เพื่อปรับการตั้งค่าต่อไปนี้  
ปุ่มหมุนด้านหน้า: การชดเชยแสง (P.152)  
ปุ่มหมุนด้านหลัง: โปรแกรมชัตเตอร์ (P.61)
- ความเร็วของชัตเตอร์และรับแสงที่กล้องเลือกไว้จะปรากฏขึ้น



- ① โหมดถ่ายภาพ
- ② ความเร็วชัตเตอร์
- ③ ค่ารับแสง



 การชดเชยแสงยังสามารถปรับได้โดยใช้ปุ่ม  กดปุ่ม  จากนั้นหมุนปุ่มหมุนด้านหน้าหรือด้านหลัง

## 3. ลั่นชัตเตอร์

- คุณสามารถเลือกฟังก์ชันที่แสดงปุ่มหมุนด้านหน้าและด้านหลัง  “การกำหนดหน้าที่ให้กับปุ่มหมุนด้านหน้าและด้านหลัง (  ฟังก์ชันของ Dial /  ฟังก์ชันของ Dial)” (P.342)
- คุณสามารถใช้คั่นโยก Fn เพื่อย่นการทำงานของปุ่มหมุนด้านหน้าและด้านหลัง สามารถกำหนดหน้าที่อื่นให้คั่นโยก Fn ได้  “การปรับแต่งคั่นโยก Fn (การตั้งค่าปุ่มปรับ Fn)” (P.347)

# สิ่งที่ถ่ายมืดเกินไปหรือสว่างเกินไป

หากกล้องไม่สามารถหาการเปิดรับแสงที่ดีที่สุดได้ การแสดงผลความเร็วชัตเตอร์และรูรับแสงจะสว่างขึ้นตามที่แสดง

การแสดงผล	ปัญหา/การแก้ไข
รูรับแสงขนาดใหญ่ (f/-number ต่ำ)/ความเร็วชัตเตอร์ต่ำ 	สิ่งที่ถ่ายมืดเกินไป <ul style="list-style-type: none"><li>ใช้แฟลช</li></ul>
รูรับแสงขนาดเล็ก (f/-number สูง)/ความเร็วชัตเตอร์สูง 	สิ่งที่ถ่ายสว่างเกินไป <ul style="list-style-type: none"><li>เกินขีดจำกัดของระบบวัดแสงของกล้อง ใช้ฟิลเตอร์ ND (Neutral Density) ของผู้ผลิตอื่นเพื่อลดปริมาณของแสงที่เข้ามาในกล้อง</li><li>สามารถเลือกความเร็วชัตเตอร์ได้เร็วถึง 1/32000 วินาที ในโหมด [♥] (เจียบ) [📷] “การถ่ายภาพโดยไม่มีเสียงชัตเตอร์ (การตั้งค่าถ่ายเจียบ[♥])” (P.196), “การถ่ายภาพตั้งเวลาแบบช่วงเวลา” (P.189)</li></ul>

👉 เมื่อไม่ได้ตั้งค่า [📷 ISO] ไว้เป็น [Auto] คุณสามารถได้ค่าแสงที่เหมาะสมที่สุดโดยเปลี่ยนการตั้งค่า [📷] “การเปลี่ยนความไวแสง ISO (ISO)” (P.165)

👉 ค่ารูรับแสงที่แสดงเมื่อการแสดงผลสว่างขึ้นจะแตกต่างกันออกไปตามเลนส์และทางยาวโฟกัส

# โปรแกรมซีฟท์

คุณไม่จำเป็นต้องเปลี่ยนแปลงการเปิดรับแสงแต่คุณสามารถเลือกได้จากการผสมผสานกันของรูรับแสงและความเร็วชัตเตอร์ที่เลือกโดยอัตโนมัติโดยกล้อง สิ่งนี้เรียกว่าโปรแกรมซีฟท์

## 1. หมุนปุ่มหมุนด้านหลังจนกระทั่งกล้องแสดงคู่อรับแสงและความเร็วชัตเตอร์ที่ต้องการ

- สัญลักษณ์แสดงโหมดการถ่ายภาพในการแสดงผลจะเปลี่ยนจาก **P** ไปเป็น **Ps** เมื่อโปรแกรมซีฟท์กำลังทำงาน หากต้องการจบการทำงานของโปรแกรมซีฟท์ หมุนปุ่มหมุนด้านหลังไปในทิศทางตรงข้ามจนกระทั่งมีเฉพาะ **P** แสดงขึ้นมา



①

① โปรแกรมซีฟท์

☞ คุณสามารถเลือกได้ว่า จะให้การแสดงผลสะท้อนผลกระทบของการชดเชยแสงหรือยังคงความสว่างเอาไว้เพื่อการดูภาพที่ง่ายขึ้น  "การเปลี่ยนรูปสัญลักษณ์ของจอแสดงผล (📷 โหมด LV)" (P.357)

# การเลือกรับแสง (A: ลำดับความสำคัญของรับแสง AE)

PASMB 

ในโหมดนี้ คุณจะเลือกรับแสง (f/-number) และกล้องจะตั้งค่าความเร็วชัตเตอร์โดยอัตโนมัติ เพื่อรับแสงตามความสว่างของวัตถุ ค่ารับแสงที่ต่ำกว่า (รับแสงกว้าง) จะช่วยลดความลึกของพื้นที่ที่โฟกัส (ความชัดลึก) ทำให้พื้นหลังเบลอ ค่ารับแสงที่สูงขึ้น (รับแสงแคบ) จะเพิ่มความลึกของพื้นที่ที่ปรากฏอยู่ในโฟกัสที่ด้านหน้าและด้านหลังของวัตถุ



① ค่ารับแสงต่ำลง...

... ลดความชัดลึกและเพิ่มความเบลอ

② ค่ารับแสงสูงขึ้น...

... เพิ่มความชัดลึก

## 1. หมุนแป้นเลือกโหมดไปที่ A

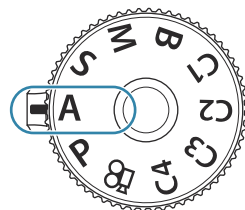

## 2. ปรับรับแสง

- ใช้ปุ่มหมุนด้านหน้าและด้านหลัง เพื่อปรับการตั้งค่าต่อไปนี้  
 ปุ่มหมุนด้านหน้า: การชดเชยแสง (P.152)  
 ปุ่มหมุนด้านหลัง: ค่ารับแสง



① ค่ารับแสง

- ความเร็วชัตเตอร์ที่กล้องจะเลือกโดยอัตโนมัติ และจะปรากฏในจอแสดงผล

 การชดเชยแสงยังสามารถปรับได้โดยใช้ปุ่ม  กดปุ่ม  จากนั้นหมุนปุ่มหมุนด้านหน้าหรือด้านหลัง

## 3. ลั่นชัตเตอร์

- ☞ คุณสามารถเลือกฟังก์ชันที่แสดงปุ่มหมุนด้านหน้าและด้านหลัง “การกำหนดหน้าที่ให้กับปุ่มหมุนด้านหน้าและด้านหลัง ( ฟังก์ชันของ Dial / ฟังก์ชันของ Dial)” (P.342)
- ☞ คุณสามารถใช้คั่นโยก Fn เพื่อย้อนการทำงานของปุ่มหมุนด้านหน้าและด้านหลัง สามารถกำหนดหน้าที่อื่นให้คั่นโยก Fn ได้ “การปรับแต่งคั่นโยก Fn (การตั้งค่าปุ่มปรับ Fn)” (P.347)
- ☞ คุณสามารถเลือกได้ว่า จะให้การแสดงผลสะท้อนผลกระทบของการชดเชยแสงหรือยังคงความสว่างเอาไว้เพื่อการดูภาพที่ง่ายขึ้น “การเปลี่ยนรูปลักษณะของจอแสดงผล ( โหมด LV)” (P.357)
- ☞ คุณสามารถหยุดตัวรับแสงลงไปที่ค่าที่เลือกและดูตัวอย่างระยะชัดลึก “การเปลี่ยนหน้าที่ของปุ่ม (การตั้งค่าปุ่ม)” (P.330)

## สิ่งที่ถ่ายมืดเกินไปหรือสว่างเกินไป

หากกล้องไม่สามารถหาการเปิดรับแสงที่ดีที่สุดได้ การแสดงผลความเร็วชัตเตอร์จะกะพริบตามที่แสดง

การแสดงผล	ปัญหา/การแก้ไข
ความเร็วชัตเตอร์ต่ำ 	เปิดรับแสงน้อยเกินไป <ul style="list-style-type: none"> <li>เลือกค่ารับแสงที่ต่ำกว่า</li> </ul>
ความเร็วชัตเตอร์สูง 	เปิดรับแสงมากเกินไป <ul style="list-style-type: none"> <li>เลือกค่ารับแสงที่สูงกว่า</li> <li>หากสิ่งที่ถ่ายยังคงได้รับแสงมากเกินไปด้วยค่าที่สูงกว่าแสดงว่า เกินขีดจำกัดของระบบการวัดแสงของกล้องแล้ว ใช้ฟิลเตอร์ ND (Neutral Density) ของผู้ผลิตอื่นเพื่อลดปริมาณของแสงที่เข้ามาในกล้อง</li> <li>สามารถเลือกความเร็วชัตเตอร์ได้เร็วถึง 1/32000 วินาที ในโหมด [♥] (เงียบ)  “การถ่ายภาพโดยไม่มีเสียงชัตเตอร์ (การตั้งค่าถ่ายเงียบ[♥])” (P.196), “การถ่ายภาพตั้งเวลาแบบช่วงเวลา” (P.189)</li> </ul>

- ☞ เมื่อไม่ได้ตั้งค่า [ ISO ] ไว้เป็น [Auto] คุณจะสมารถได้ค่าแสงที่เหมาะสมที่สุดโดยเปลี่ยนการตั้งค่า “การเปลี่ยนความไวแสง ISO (ISO)” (P.165)

# การเลือกความเร็วชัตเตอร์ (S: ลำดับความสำคัญ ของชัตเตอร์ AE)

PASMB 

สำหรับโหมดนี้ คุณจะเลือกความเร็วชัตเตอร์และกล้องจะตั้งค่ารับแสงให้เหมาะสมได้โดยอัตโนมัติตามความสว่างของวัตถุ ความเร็วชัตเตอร์ที่เร็วกว่าจะ "หยุด" วัตถุที่เคลื่อนที่อย่างรวดเร็ว ความเร็วชัตเตอร์ที่ต่ำกว่าจะเพิ่มความเบลอให้แก่วัตถุที่เคลื่อนที่และทำให้เกิดการเคลื่อนไหวที่ให้ความรู้สึกว่ามีไดนามิก

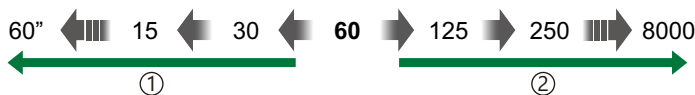

## ① ความเร็วชัตเตอร์ช้า...

...ทำให้รู้สึกว่าคุณมีการเคลื่อนไหว

## ② ความเร็วชัตเตอร์เร็วขึ้น...

..."หยุด" การเคลื่อนไหวของวัตถุที่เคลื่อนที่อย่างรวดเร็ว

## 1. หมุนแป้นเลือกโหมดไปที่ S

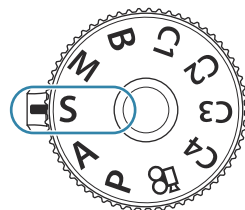

## 2. เลือกความเร็วชัตเตอร์

- ใช้ปุ่มหมุนด้านหน้าและด้านหลัง เพื่อปรับการตั้งค่าต่อไปนี้  
ปุ่มหมุนด้านหน้า: การชดเชยแสง (P.152)  
ปุ่มหมุนด้านหลัง: ความเร็วชัตเตอร์
- เลือกความเร็วชัตเตอร์ที่ระหว่าง 1/8000–60 วินาที
- สามารถเลือกความเร็วชัตเตอร์ได้เร็วถึง 1/32000 วินาที ในโหมดเงียบ  "การถ่ายภาพโดยไม่มีเสียงชัตเตอร์ (การตั้งค่าถ่ายภาพเงียบ[♥])" (P.196), "การถ่ายภาพตั้งเวลาแบบช่วงเวลา" (P.189)



①











## ① ความเร็วชัตเตอร์

- รูรับแสงที่กล้องเลือกโดยอัตโนมัติจะปรากฏบนหน้าจอ

 การชดเชยแสงยังสามารถปรับได้โดยใช้ปุ่ม  กดปุ่ม  จากนั้นหมุนปุ่มหมุนด้านหน้าหรือด้านหลัง



## 3. ลั่นชัตเตอร์





- ☞ คุณสามารถเลือกฟังก์ชันที่แสดงปุ่มหมุนด้านหน้าและด้านหลัง  “การกำหนดหน้าที่ให้กับปุ่มหมุนด้านหน้าและด้านหลัง ( ฟังก์ชันของ Dial /  ฟังก์ชันของ Dial)” (P.342)
- ☞ คุณสามารถใช้คีย์บอร์ด Fn เพื่อย่นการทำงานของปุ่มหมุนด้านหน้าและด้านหลัง สามารถกำหนดหน้าที่อื่นให้คีย์บอร์ด Fn ได้  “การปรับแต่งคีย์บอร์ด Fn (การตั้งค่าปุ่มปรับ Fn)” (P.347)
- ☞ คุณสามารถเลือกได้ว่า จะให้การแสดงผลสะท้อนผลกระทบของการชดเชยแสงหรือยังคงความสว่างเอาไว้เพื่อการดูภาพที่ง่ายขึ้น  “การเปลี่ยนรูปลักษณะของจอแสดงผล ( โหมด LV)” (P.357)
- ☞ เพื่อให้ได้ภาพตามต้องการ การใช้ความเร็วชัตเตอร์ต่ำ ในความสว่างจำกัดซึ่งความเร็วชัตเตอร์ต่ำไม่สามารถใช้งานได้ ให้ใช้ฟิลเตอร์ Live ND  “ลดความเร็วชัตเตอร์ในแสงสว่างจำกัด (ถ่ายภาพ Live ND)” (P.241)
- ☞ ขึ้นอยู่กับความเร็วชัตเตอร์ที่เลือกไว้ คุณอาจสังเกตเห็นแถบแสงบนจอแสดงผลที่เกิดจากการกระพริบจากแหล่งแสงไฟฟลูออเรสเซนต์หรือไฟ LED คุณสามารถกำหนดค่ากล้องเพื่อลดเอฟเฟกต์การกระพริบในระหว่างการมองภาพผ่านหน้าจอล้างหรือเมื่อมีการถ่ายภาพได้  “การลดการกระพริบในภาพ (ถ่ายภาพ Anti-Flicker)” (P.201), “การลดการกระพริบภายใต้แสงไฟ LED (สแกนการกระพริบ  / สแกนการกระพริบ )” (P.156)

## สิ่งที่ถ่ายมืดเกินไปหรือสว่างเกินไป

หากกล้องไม่สามารถหาการเปิดรับแสงที่ดีที่สุดได้ การแสดงผลรูรับแสงจะสว่างขึ้น

การแสดงผล	ปัญหา/การแก้ไข
2000  F2.8 ค่ารูรับแสงต่ำ	เปิดรับแสงน้อยเกินไป <ul style="list-style-type: none"> <li>• เลือกความเร็วชัตเตอร์ที่ต่ำกว่า</li> </ul>
125  F22 ค่ารูรับแสงสูง	เปิดรับแสงมากเกินไป <ul style="list-style-type: none"> <li>• เลือกความเร็วชัตเตอร์ที่เร็วกว่า สามารถเลือกความเร็วชัตเตอร์ได้เร็วถึง 1/32000 วินาทีในโหมดเงียบ</li> <li>• หากสิ่งที่ถ่ายยังคงได้รับแสงมากเกินไปด้วยความเร็วที่สูงกว่าแสดงว่า เกินขีดจำกัดของระบบการวัดแสงของกล้องแล้ว ใช้ฟิลเตอร์ ND (Neutral Density) ของผู้ผลิตอื่นเพื่อลดปริมาณของแสงที่เข้ามาในกล้อง</li> </ul>

- ☞ เมื่อไม่ได้ตั้งค่า  ISO ไว้เป็น [Auto] คุณจะสามารได้ค่าแสงที่เหมาะสมที่สุดโดยเปลี่ยนการตั้งค่า  “การเปลี่ยนความไวแสง ISO (ISO)” (P.165)
- ☞ ค่ารูรับแสงที่แสดงเมื่อการแสดงผลสว่างขึ้นจะแตกต่างกันออกไปตามเลนส์และทางยาวโฟกัส

# การเลือกรับแสงและความเร็วชัตเตอร์ (M: ปรับรูรับแสงเอง)

PASMB 

ในโหมดนี้ คุณเลือกรับแสงและความเร็วชัตเตอร์ คุณสามารถที่จะปรับการตั้งค่าตามเป้าหมายของคุณได้ เช่น การรวมความเร็วชัตเตอร์ให้เข้ากับรูรับแสงขนาดเล็ก (f/-number สูง) เพื่อเพิ่มความชัดลึก

## 1. หมุนแป้นเลือกโหมดไปที่ M

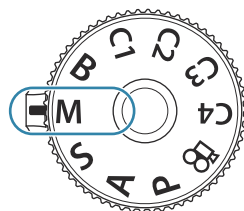

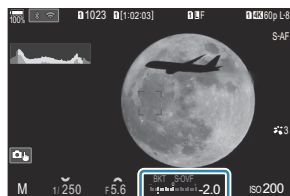

## 2. ปรับรูรับแสงและความเร็วชัตเตอร์

- ใช้ปุ่มหมุนด้านหน้าและด้านหลัง เพื่อปรับการตั้งค่าต่อไปนี้  
ปุ่มหมุนด้านหน้า: ค่ารูรับแสง  
ปุ่มหมุนด้านหลัง: ความเร็วชัตเตอร์
- เลือกความเร็วชัตเตอร์ที่ระหว่าง 1/8000–60 วินาที
- สามารถเลือกความเร็วชัตเตอร์ได้เร็วถึง 1/32000 วินาที ในโหมดเงียบ  “การถ่ายภาพโดยไม่มีเสียงชัตเตอร์ (การตั้งค่าถ่ายเงียบ[♥])” (P.196)
- ในส่วนของจอแสดงผลจะแสดงความแตกต่างระหว่างการรับแสงที่เกิดจากรูรับแสงที่เลือก และความเร็วชัตเตอร์ และค่าแสงที่เหมาะสมที่สุดที่กล้องกำหนด จอแสดงผลจะกะพริบหากความแตกต่างเกิน  $\pm 3$  EV











①

① ความแตกต่างของการรับแสงที่เหมาะสม





- เมื่อเลือก [Auto] ไว้สำหรับ  ISO กล้องจะปรับความไวแสง ISO โดยอัตโนมัติเพื่อให้ได้ค่าแสงที่ดีที่สุดตามการตั้งค่าการเปิดรับแสงที่เลือกไว้ ค่าตั้งต้นของ  ISO จะเป็น [Auto]  “การเปลี่ยนความไวแสง ISO (ISO)” (P.165)

## 3. ลั่นชัตเตอร์



- ☞ คุณสามารถเลือกฟังก์ชันที่แสดงปุ่มหมุนด้านหน้าและด้านหลัง  “การกำหนดหน้าที่ให้กับปุ่มหมุนด้านหน้าและด้านหลัง ( ฟังก์ชันของ Dial /  ฟังก์ชันของ Dial)” (P.342)
- ☞ คุณสามารถใช้คีย์ Fn เพื่อซ่อนการทำงานของปุ่มหมุนด้านหน้าและด้านหลัง สามารถกำหนดหน้าที่อื่นให้คีย์ Fn ได้  “การปรับแต่งคีย์ Fn (การตั้งค่าปุ่มปรับ Fn)” (P.347)
- ☞ คุณสามารถเลือกได้ว่า จะให้การแสดงผลสะท้อนผลกระทบของการชดเชยแสงหรือยังคงความสว่างเอาไว้เพื่อการดูภาพที่ง่ายขึ้น  “การเปลี่ยนรูปลักษณะของจอแสดงผล ( โหมด LV)” (P.357)
- ☞ ขึ้นอยู่กับความเร็วชัตเตอร์ที่เลือกไว้ คุณอาจสังเกตเห็นแถบแสงบนจอแสดงผลที่เกิดจากการกะพริบจากแหล่งแสงไฟฟลูออเรสเซนต์หรือไฟ LED คุณสามารถกำหนดค่ากล้องเพื่อลดเอฟเฟกต์การกะพริบในระหว่างการมองภาพผ่านหน้าจอรหรือเมื่อมีการถ่ายภาพได้  “การลดการกะพริบในภาพ (ถ่ายภาพ Anti-Flicker)” (P.201), “การลดการกะพริบภายใต้แสงไฟ LED (สแกนการกะพริบ  / สแกนการกะพริบ )” (P.156)

## สิ่งที่ถ่ายมืดเกินไปหรือสว่างเกินไป

หน้าจอลมไอแสง ISO จะกะพริบตามที่แสดงในรูป หากกล้องไม่สามารถได้ค่าแสงที่เหมาะสมที่สุดได้ด้วยโหมด [Auto] ที่เลือกไว้สำหรับ 

การแสดงผล	ปัญหา/การแก้ไข
	<p>เปิดรับแสงมากเกินไป</p> <ul style="list-style-type: none"> <li>เลือกค่ารับแสงที่สูงกว่าหรือความเร็วชัตเตอร์ที่เร็วกว่า</li> </ul>
	<p>เปิดรับแสงน้อยเกินไป</p> <ul style="list-style-type: none"> <li>เลือกค่ารับแสงที่ต่ำกว่าหรือความเร็วชัตเตอร์ที่ต่ำกว่า</li> <li>หากค่าเตือนยังไม่หายไปจากจอแสดงผล ให้เลือกความไวแสง ISO ที่สูงกว่า  “การเปลี่ยนความไวแสง ISO (ISO)” (P.165), “การตั้งค่าช่วงความไวแสง (ISO) ที่เลือกในโหมด [Auto] ( ISO-A สูงสุด/เริ่มต้น /  ISO-A สูงสุด/เริ่มต้น)” (P.168)</li> </ul>

# ใช้ค่าชดเชยแสงในโหมด M

ในโหมด **M** การชดเชยแสงจะสามารถใช้งานได้เมื่อเลือก **[Auto]** ไว้สำหรับ **[ISO]** เนื่องจากสามารถทำการชดเชยแสงได้โดยการปรับความไวแสง ISO ดังนั้นค่ารูรับแสงและความเร็วชัตเตอร์จะไม่ได้แสดงผลกระทบ  “การเปลี่ยนความไวแสง ISO (ISO)” (P.165), “การตั้งค่าช่วงความไวแสง (ISO) ที่เลือกในโหมด **[Auto]** ( ISO-A สูงสุด/เริ่มต้น /  ISO-A สูงสุด/เริ่มต้น)” (P.168)

## 1. กดปุ่ม และหมุนปุ่มหมุนด้านหน้าหรือด้านหลัง

- การชดเชยแสงจะได้รับการเพิ่มลงในความแตกต่างของการเปิดรับแสงที่แสดงในการแสดงผล

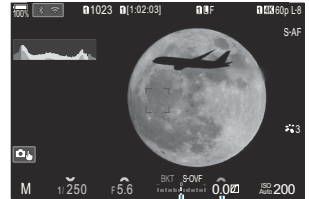

- ① ความแตกต่างจากค่าการตั้งค่าการเปิดรับแสงที่มีการเพิ่มค่าการชดเชย
- ② ค่าชดเชยแสง

# การเปิดรับแสงเป็นเวลานาน (B: BULB/TIME)

PASMB 

เลือกโหมดนี้เพื่อให้ชัตเตอร์เปิดรับแสงเป็นเวลานาน คุณสามารถดูภาพใน Live View และจบการเปิดรับแสงได้เมื่อคุณได้รับผลลัพธ์ตามที่ต้องการแล้ว ใช้การเปิดรับแสงเป็นเวลานานเมื่อจำเป็น เช่น เมื่อถ่ายภาพในเวลากลางคืนหรือเมื่อถ่ายภาพดอกไม้ไฟ เป็นต้น

- ① สำหรับการถ่ายภาพแบบเปิดรับแสงนาน เราขอแนะนำให้คุณยึดกล้องเข้ากับขาตั้งกล้องให้แน่นหนา แล้วตั้งค่า **[📷ป้องกันภาพสั่น] (P.202)** เป็น **[S-IS Off]**

## การถ่ายภาพแบบ “Bulb” และ “Live Bulb”

ชัตเตอร์จะยังคงเปิดอยู่ในขณะที่กดปุ่มชัตเตอร์ การปล่อยปุ่มจะทำให้การเปิดรับแสงสิ้นสุดลง

- จำนวนของแสงที่เข้ามาในกล้องจะเพิ่มระยะเวลาที่ชัตเตอร์เปิดอยู่
- เมื่อเลือกการถ่ายภาพแบบ Live BULB คุณสามารถตรวจสอบผลลัพธ์ในจอแสดงผล Live View และสิ้นสุดการรับแสงได้เมื่อคุณต้องการ

## การถ่ายภาพแบบ “Time” และ “Live Time”

การเปิดรับแสงจะเริ่มต้นเมื่อปุ่มชัตเตอร์ได้รับการกดลงมาจนสุด หากต้องการจบการเปิดรับแสง ให้กดปุ่มชัตเตอร์ลงมาจนสุดเป็นครั้งที่สอง

- จำนวนของแสงที่เข้ามาในกล้องจะเพิ่มระยะเวลาที่ชัตเตอร์เปิดอยู่
- เมื่อเลือกการถ่ายภาพแบบ Live TIME คุณสามารถตรวจสอบผลลัพธ์ในจอแสดงผล Live View และสิ้นสุดการรับแสงได้เมื่อคุณต้องการ

## 1. หมุนแป้นเลือกโหมดไปที่ B

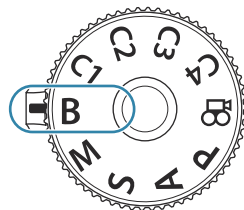

2. เลือก [Bulb] (สำหรับการถ่ายภาพแบบ BULB) หรือ [Time] (สำหรับการถ่ายภาพแบบ TIME)

- ตามการตั้งค่าเริ่มต้นนั้น การเลือกจะสามารถทำได้โดยใช้ปุ่มหมุนด้านหลัง

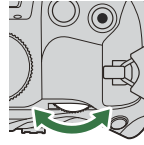

① การถ่ายภาพแบบ "BULB" หรือ "TIME"

3. กดปุ่ม MENU

- คุณจะต้องเลือกช่วงที่การพรีวิวจะได้รับการอัปเดต

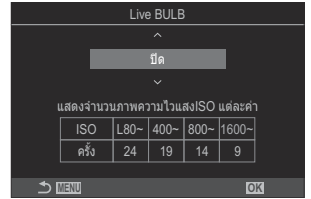

4. เลือกตัวเลือกช่วงโดยใช้  $\Delta$   $\nabla$

5. กดปุ่ม OK เพื่อบันทึกการเปลี่ยนแปลง

- เมนูต่างๆ จะได้รับการแสดง

6. กดปุ่ม MENU ซ้ำๆ เพื่อออกจากเมนู

- หากเลือกตัวเลือกอื่นที่ไม่ใช่ [ปิด] ตัวเลือก [Live Bulb] หรือ [Live Time] จะปรากฏขึ้นบนจอแสดงผล

7. ปรับรูรับแสง

- ตามการตั้งค่าเริ่มต้นนั้น รูรับแสงจะสามารถปรับได้โดยใช้ปุ่มหมุนด้านหน้า



① ค่ารูรับแสง

## 8. ลั่นชัตเตอร์

- ในโหมด BULB และ Live BULB นั้น คุณจะต้องกดปุ่มชัตเตอร์ไว้ การเปิดรับแสงจะสิ้นสุดลงเมื่อคุณปล่อยปุ่ม
- ในโหมด TIME และ Live TIME นั้น คุณจะต้องกดปุ่มชัตเตอร์ลงมาจนสุดหนึ่งครั้งเพื่อเริ่มการเปิดรับแสง และกดปุ่มชัตเตอร์ลงมาจนสุดอีกครั้งเพื่อจบการเปิดรับแสง
- ระหว่างที่ทำการถ่ายภาพแบบ Live TIME คุณสามารถรีเฟรชการพรีวิวได้โดยการกดปุ่มชัตเตอร์ลงครั้งหนึ่ง
- การเปิดรับแสงจะสิ้นสุดลงโดยอัตโนมัติเมื่อถึงเวลาที่เลือกไว้ใน [ตั้งเวลาถ่าย BULB/TIME]  
🔧 “การกำหนดค่า BULB/TIME/COMP (การตั้งค่า BULB/TIME/COMP)” (P.267)
- คุณสามารถใช้งาน [ลดสัญญาณรบกวนภาพ] ได้หลังการถ่ายภาพ การแสดงผลจะแสดงเวลาที่เหลืออยู่จนกระทั่งกระบวนการเสร็จสมบูรณ์ คุณสามารถเลือกสภาวะต่างๆ เมื่อมีการ [ลดสัญญาณรบกวนภาพ] ได้ 🔧 “ตัวเลือกการลดสัญญาณรบกวนจากการเปิดรับแสงนาน (ลดสัญญาณรบกวนภาพ)” (P.173)

⑦ บางข้อจำกัดได้รับการนำมาใช้กับตัวเลือกของการตั้งค่าความไวแสง ISO

⑦ ในการถ่ายภาพด้วยโหมด BULB นั้นถูกใช้แทนการถ่ายภาพโหมด Live BULB เมื่อใช้การถ่ายภาพซ้อน, การชดเชยคีย์สโตน หรือการปรับแก้มุมมองพีชอาาย

⑦ ในการถ่ายภาพด้วยโหมด TIME นั้นถูกใช้แทนการถ่ายภาพโหมด Live TIME เมื่อใช้การถ่ายภาพซ้อน, การชดเชยคีย์สโตน หรือการปรับแก้มุมมองพีชอาาย

⑦ ระหว่างการถ่ายภาพ มีข้อจำกัดในการตั้งค่าฟังก์ชันต่อไปนี้

- การถ่ายภาพต่อเนื่อง, การตั้งเวลาถ่ายภาพ, การถ่ายภาพแบบ Time Lapse, การถ่ายภาพคร่อม AE, การถ่ายภาพคร่อมแสงแฟลช, การถ่ายคร่อมโฟกัส, โฟกัสซ้อน ฯลฯ

⑦ คุณอาจจะสังเกตเห็นสัญญาณรบกวนหรือจุดที่สว่างในหน้าจอได้ซึ่งเรื่องดังกล่าวจะขึ้นอยู่กับที่ตั้งค่ากล้อง อุณหภูมิและสถานการณ์ สิ่งนี้อาจจะปรากฏในภาพได้แม้ว่าจะเปิดใช้งาน [ลดสัญญาณรบกวนภาพ]

🔧 “ตัวเลือกการลดสัญญาณรบกวนจากการเปิดรับแสงนาน (ลดสัญญาณรบกวนภาพ)” (P.173)

🔧 AF ดวงดาวสามารถใช้ถ่ายภาพท้องฟ้ายามค่ำคืนได้ 🔧 “การเลือกโหมดโฟกัส (โหมด AF / โหมด AF)” (P.101), “การเปลี่ยนแปลงการตั้งค่า AF ดวงดาว (ตั้งค่าAFดวงดาว)” (P.119)

🔧 ความสว่างของการแสดงผลสามารถปรับได้ระหว่างการถ่ายภาพแบบ Bulb/Time 🔧 “การกำหนดค่า BULB/TIME/COMP (การตั้งค่า BULB/TIME/COMP)” (P.267)

🔧 ในโหมด B (BULB) คุณสามารถปรับโฟกัสด้วยตัวเองได้ในขณะที่กำลังถ่ายภาพ คุณสามารถถ่ายภาพได้โดยใช้เทคนิคต่างๆ เช่น การวางวัตถุให้หันโฟกัสในระหว่างการเปิดรับแสง หรือการโฟกัสไปที่ปลายทางจذبรับแสง

🔧 “การกำหนดค่า BULB/TIME/COMP (การตั้งค่า BULB/TIME/COMP)” (P.267)

### 🔧 สัญญาณรบกวน

ขณะถ่ายภาพด้วยความเร็วชัตเตอร์ต่ำอาจเกิดนอยส์บนหน้าจอได้ อาการนี้เกิดขึ้นเมื่ออุณหภูมิในเซ็นเซอร์ภาพหรือวงจรขับเคลื่อนภายในของเซ็นเซอร์ภาพเพิ่มสูงขึ้น ส่งผลให้เกิดกระแสไฟฟ้าในส่วนของเซ็นเซอร์ภาพที่โดยปกติไม่สัมผัสแสง สิ่งนี้สามารถเกิดขึ้นได้เมื่อถ่ายภาพด้วยการตั้งค่าความไวแสง ISO สูงในสภาพแวดล้อมที่มีอุณหภูมิสูง กล้องจะเปิดใช้งานฟังก์ชันลดนอยส์ เพื่อลดนอยส์แบบนี้ 🔧 “ตัวเลือกการลดสัญญาณรบกวนจากการเปิดรับแสงนาน (ลดสัญญาณรบกวนภาพ)” (P.173)

# การซ้อนความสว่าง (B: การถ่ายภาพ Live Composite)

PASMB 

เลือกโหมดนี้เพื่อให้ชัตเตอร์เปิดรับแสงเป็นเวลานาน คุณสามารถดูทางแสงที่เหลืออยู่ของดอกไม้ไฟหรือดวงดาว และถ่ายภาพวัตถุดังกล่าวได้โดยไม่ต้องเปลี่ยนการเปิดรับแสงของภาพพื้นหลังแต่อย่างใด กล้องจะผสมผสานและบันทึกข้อขัดต่างๆ ให้ออกมาเป็นภาพเดียว

⌚ สำหรับการถ่ายภาพแบบ Live Composite เราขอแนะนำให้คุณยึดกล้องเข้ากับขาตั้งกล้องให้แน่นหนา แล้วตั้งค่า  **ป้องกันภาพสั่น** (P.202) เป็น **[S-IS Off]**

## 1. หมุนแป้นเลือกโหมดไปที่ B

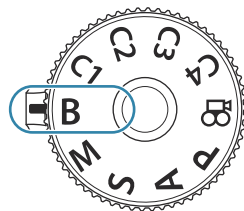

## 2. เลือก [Live Comp]

- ตามการตั้งค่าเริ่มต้นนั้น การเลือกจะสามารถทำได้โดยใช้ปุ่มหมุนด้านหลัง



① การถ่ายภาพแบบ Live Composite

## 3. กดปุ่ม MENU

- เมนู **[การตั้งค่าคอมโพสิต]** จะแสดงขึ้นมา

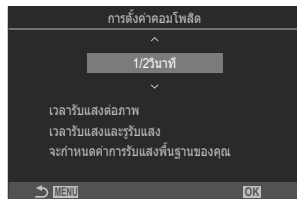

## 4. เลือกเวลาเปิดรับแสงโดยใช้ $\Delta$ $\nabla$

- เลือกเวลาเปิดรับแสงจาก 1/2 ถึง 60 วินาที



## 5. กดปุ่ม **OK** เพื่อบันทึกการเปลี่ยนแปลง

- เมนูต่างๆ จะได้รับการแสดง

## 6. กดปุ่ม **MENU** ซ้ำๆ เพื่อออกจากเมนู

## 7. ปรับรูรับแสง

- ตามการตั้งค่าเริ่มต้นนั้น รูรับแสงจะสามารถปรับได้โดยใช้ปุ่มหมุนด้านหน้า

## 8. กดปุ่มชัตเตอร์ลงจนสุดเพื่อให้กล้องพร้อมถ่ายภาพ

- กล้องจะพร้อมถ่ายภาพเมื่อ **[พร้อมถ่ายภาพคอมโพสิต]** ปรากฏขึ้น



## 9. กดปุ่มชัตเตอร์เพื่อเริ่มการถ่ายภาพ

- การถ่ายภาพแบบ Live Composite จะเริ่มต้นขึ้น การแสดงผลจะได้รับการอัปเดตหลังการเปิดรับแสงในแต่ละครั้ง

## 10. กดปุ่มชัตเตอร์อีกครั้งเพื่อจบการถ่ายภาพ

- การถ่ายภาพจะสิ้นสุดโดยอัตโนมัติตามเวลา **[ตั้งเวลา Live Composite]** ที่เลือกไว้ สามารถเปลี่ยนแปลงได้  **"การกำหนดค่า BULB/TIME/COMP (การตั้งค่า BULB/TIME/COMP)"** (P.267)
- เวลาการบันทึกสูงสุดที่ใช้ได้จะแตกต่างกันไปตามระดับแบดเจอร์และสภาวะการถ่ายภาพ

① บางข้อจำกัดได้รับการนำมาใช้กับตัวเลือกของการตั้งค่าความไวแสง ISO

② ไม่สามารถใช้งานสิ่งต่อไปนี้:

- การถ่ายภาพต่อเนื่อง, การตั้งเวลาถ่ายภาพ, การถ่ายภาพตั้งเวลาแบบช่วงเวลา, การถ่ายคร่อม AE, การถ่ายคร่อมแฟลช, การถ่ายคร่อมโฟกัส, การถ่ายภาพด้วย HDR, High Res Shot, โฟกัสซ้อน, การถ่ายภาพซ้อน, การชดเชยคีย์สโตน, ถ่ายภาพ Live ND, ถ่ายภาพ Live GND และการปรับแก้มุมมองพิกซาย

📷 AF ดวงดาวสามารถใช้ถ่ายภาพท้องฟ้ายามค่ำคืนได้  **"การเลือกโหมดโฟกัส (โหมด AF / โหมด AF)"** (P.101), **"การเปลี่ยนแปลงการตั้งค่า AF ดวงดาว (ตั้งค่า AF ดวงดาว)"** (P.119)

📷 ความสว่างของการแสดงผลสามารถปรับได้ในขณะที่ทำการถ่ายภาพแบบ Live Composite  **"การกำหนดค่า BULB/TIME/COMP (การตั้งค่า BULB/TIME/COMP)"** (P.267)

📷 เวลาเปิดรับแสงสำหรับการรับแสงแต่ละครั้งที่เกิดขึ้นในการถ่ายภาพแบบ Live Composite จะสามารถเลือกได้ล่วงหน้าโดยการใช้เมนูต่างๆ  **"การกำหนดค่า BULB/TIME/COMP (การตั้งค่า BULB/TIME/COMP)"** (P.267)

# การบันทึกการตั้งค่าแบบกำหนดเองไปยังแป้นเลือกโหมด (โหมดกำหนดเอง C1, C2, C3 และ C4)

คุณสามารถบันทึกการตั้งค่าและโหมดถ่ายภาพที่ใช้งานบ่อยเป็นโหมดกำหนดเองและเรียกใช้งานในเวลาที่คุณต้องการได้ง่ายๆ โดยการหมุนแป้นเลือกโหมด การตั้งค่าที่บันทึกไว้สามารถเรียกใช้งานได้จากเมนู

- บันทึกการตั้งค่าไปที่ตำแหน่ง C1 ถึง C4

## การตั้งค่าการบันทึก (กำหนด)

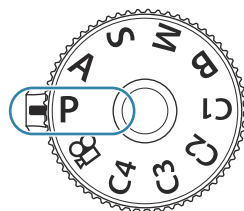

PASMB 

1. เลือกโหมดที่ไม่ใช่โหมด  แล้วปรับการตั้งค่าตามต้องการ
  - สำหรับข้อมูลเกี่ยวกับการตั้งค่าที่สามารถบันทึกได้ กรุณาดูที่ “การตั้งค่าเริ่มต้น” (P.501)

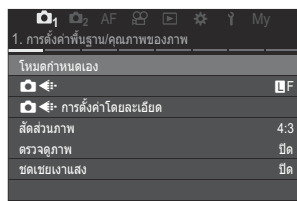

2. กดปุ่ม MENU เพื่อดูเมนูต่างๆ
3. เลือกแท็บ  โดยใช้นิ้วหมุนด้านหน้า



4. เลือก [1. การตั้งค่าพื้นฐาน/คุณภาพของภาพ] โดยใช้นิ้ว <img alt="left arrow icon" data-bbox="395 765 415 785"/> หรือปุ่มหมุนด้านหลัง
5. เลือก [โหมดกำหนดเอง] โดยใช้นิ้ว   และกดปุ่ม OK

6. เลือกโหมดกำหนดเองที่ต้องการ ([C1] – [C4]) โดยใช้ปุ่ม  $\Delta$   $\nabla$  และกดปุ่ม **OK**

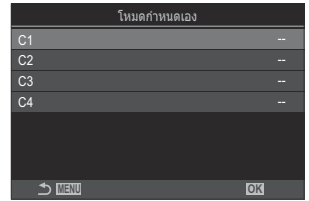

- เมนูสำหรับโหมดกำหนดเองที่เลือกไว้จะปรากฏขึ้น

7. เลือก [กำหนด] โดยใช้ปุ่ม  $\Delta$   $\nabla$  และกดปุ่ม **OK**



8. เลือก [ตั้งค่า] โดยใช้ปุ่ม  $\Delta$   $\nabla$  และกดปุ่ม **OK**

- การตั้งค่าที่มีอยู่แล้วจะถูกแทนที่
- หากต้องการเรียกคืนการตั้งค่าเริ่มต้นสำหรับโหมดกำหนดเองที่เลือก คุณจะต้องเลือก [ตั้งค่าใหม่] และกดปุ่ม **OK**

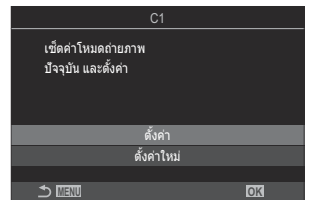

9. กดปุ่ม **MENU** เพื่อออกจากเมนู

☞ คุณสามารถอัปเดตโหมดกำหนดเองโดยอัตโนมัติได้ เพื่อให้สอดคล้องกับการเปลี่ยนแปลงการตั้งค่า (C1, C2, C3, C4) ในระหว่างการถ่ายภาพ  "การบันทึกการเปลี่ยนแปลงการตั้งค่า ขณะอยู่ในโหมดกำหนดเอง" (P.78)

# การใช้โหมดกำหนดเอง (C1/C2/C3/C4)

เรียกใช้งานการตั้งค่าที่ได้รับการบันทึกรวมถึงโหมดการถ่ายภาพ:

## การเรียกใช้งานการตั้งค่าด้วยแป้นเลือกโหมด

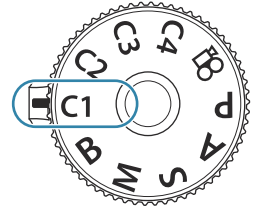

1. หมุนแป้นเลือกโหมดไปยังโหมดกำหนดเองที่ต้องการ (C1, C2, C3 หรือ C4)
  - กล้องจะได้รับการตั้งค่าไปที่การตั้งค่าต่างๆ สำหรับโหมดที่เลือก กล้องถ่ายรูปจะได้รับการตั้งค่าไปที่การตั้งค่าต่างๆ สำหรับโหมดที่เลือก



☞ ตามค่าเริ่มต้น การเปลี่ยนแปลงที่ทำหลังจากเรียกใช้จะไม่ถูกนำไปใช้กับการตั้งค่าที่จัดเก็บไว้ การตั้งค่าที่บันทึกไว้จะถูกเรียกคืนเมื่อคุณเลือกโหมดกำหนดเองด้วยแป้นเลือกโหมดในครั้งถัดไป

## การเรียกใช้งานการตั้งค่าที่ได้รับการบันทึกไว้

ในโหมดอื่นที่ไม่ใช่  คุณสามารถเรียกใช้การตั้งค่าที่เก็บไว้ในโหมดกำหนดเอง [C1] ถึง [C4] ได้

1. กดปุ่ม MENU เพื่อดูเมนูต่างๆ
2. เลือกแท็บ  โดยใช้นิ้วหมุนด้านหน้า
3. เลือก [1. การตั้งค่าพื้นฐาน/คุณภาพของภาพ] โดยใช้นิ้ว   หรือนิ้วหมุนด้านหลัง

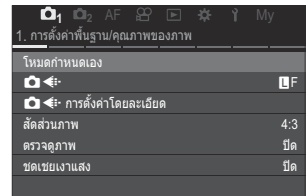

4. เลือก [โหมดกำหนดเอง] โดยใช้นิ้ว   และกดปุ่ม OK

5. เลือกโหมดกำหนดเองที่ต้องการ ([C1] – [C4]) โดยใช้ปุ่ม  $\Delta$   $\nabla$  และกดปุ่ม **OK**

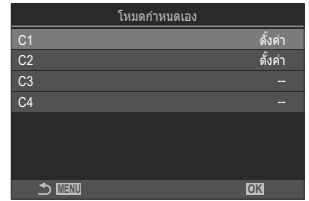

6. เลือก [เรียกคืน] โดยใช้ปุ่ม  $\Delta$   $\nabla$  และกดปุ่ม **OK**

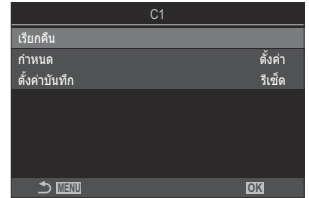

7. เลือก [ใช่] โดยใช้ปุ่ม  $\Delta$   $\nabla$  และกดปุ่ม **OK**

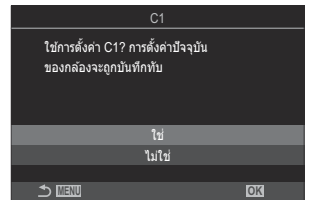

8. กดปุ่ม **MENU** เพื่อออกจากเมนู

📷 โหมดถ่ายภาพจะเปลี่ยนไปเป็นโหมดที่บันทึกไว้ด้วย เมื่อคุณเรียกคืนการตั้งค่าในขณะที่ตั้งเป้าหมายเลือกโหมดไปที่ **C1, C2, C3 หรือ C4**

📷 การเรียกคืนการตั้งค่าโดยการกดปุ่ม [C1] – [C4] (โหมดกำหนดเอง C1-4) ใน **[📷 ฟังก์ชันปุ่ม] (P330)** จะยุติการใช้งานเมื่อคุณ:

- ปิดกล้อง
- หมุนแป้นเลือกโหมดไปที่การตั้งค่าอื่น
- กดปุ่ม **MENU** ระหว่างการถ่ายภาพ
- ทำการรีเซ็ต
- บันทึกหรือเรียกใช้การตั้งค่าแบบกำหนดเอง

## การบันทึกการเปลี่ยนแปลงการตั้งค่า ขณะอยู่ในโหมดกำหนดเอง

คุณสามารถบันทึกการเปลี่ยนแปลงการตั้งค่า ในขณะที่อยู่ในโหมดกำหนดเองในกล่องได้ การตั้งค่าที่เปลี่ยนแปลงไปจะยังคงอยู่ แม้ว่าคุณจะหมุนเป็นเลือกโหมดก็ตาม โหมดกำหนดเองสามารถใช้ได้ในแบบเดียวกันกับโหมด **P**, **A**, **S**, **M** และ **B**

1. กดปุ่ม **MENU** เพื่อดูเมนูต่างๆ
2. เลือกแท็บ **01** โดยใช้ปุ่มหมุนด้านหน้า
3. เลือก [1. การตั้งค่าพื้นฐาน/คุณภาพของภาพ] โดยใช้ปุ่ม <> หรือปุ่มหมุนด้านหลัง
4. เลือก [โหมดกำหนดเอง] โดยใช้ปุ่ม  $\Delta$   $\nabla$  และกดปุ่ม **OK**
5. เลือกโหมดกำหนดเองที่ต้องการ ([C1] – [C4]) โดยใช้ปุ่ม  $\Delta$   $\nabla$  และกดปุ่ม **OK**
6. เลือก [ตั้งค่าบันทึก] โดยใช้ปุ่ม  $\Delta$   $\nabla$  และกดปุ่ม **OK**
7. เลือก [ค่า] โดยใช้ปุ่ม <> และกดปุ่ม **OK**
8. กดปุ่ม **MENU** เพื่อออกจากเมนู

# การบันทึกภาพเคลื่อนไหว

- ① ขณะบันทึกภาพเคลื่อนไหว ให้ใช้การ์ด SD ที่รองรับความเร็ว SD คลาส 10 หรือสูงกว่า
- ① ต้องใช้การ์ด UHS-II หรือ UHS-I ที่มีความเร็ว UHS คลาส 3 หรือสูงกว่าเมื่อ:
  - เลือกขนาดภาพเคลื่อนไหวเป็น [4K] หรือ [C4K] ในเมนู [Ⓜ ⏏] หรือเลือกการชดเชยการเคลื่อนไหวของ [A-I] (All-Intra) ไว้ในเมนู [Ⓜ ⏏]
- ① เมื่อใช้กล้องต่อเนื่องเป็นเวลานาน อุณหภูมิของเซ็นเซอร์ภาพจะสูงขึ้น และอาจเห็นสัญญาณรบกวนและจุดสีในจอแสดงผล หากเกิดปัญหานี้ ให้ปิดกล้องและรอนจนกว่าจะเย็นลง สัญญาณรบกวนและจุดสีมักเกิดขึ้นที่ความไวแสง ISO สูง หากอุณหภูมิของเซ็นเซอร์เพิ่มสูงขึ้น กล้องจะปิดโดยอัตโนมัติ
- ① เมื่อใช้เลนส์ระบบ Four Thirds โฟกัสอัตโนมัติจะไม่สามารถใช้ได้ระหว่างการบันทึกภาพเคลื่อนไหว
- ① เมื่อเลือกบันทึกภาพเคลื่อนไหวความเร็วไวสำหรับ [Ⓜ ⏏], ภาพเคลื่อนไหวที่ถ่ายด้วย [i-Enhance] หรืออาร์ตฟิลเตอร์ที่เลือกไว้สำหรับโหมดภาพจะถูกบันทึกในโหมด [Natural]
- ① เสียงของระบบสัมผัสและการทำงานของปุ่มอาจถูกบันทึกไว้
- ① เซ็นเซอร์รับภาพ CMOS ของชนิดที่ใช้ในกล้องจะสร้างเอฟเฟกต์ที่เรียกว่า “ชัตเตอร์หมุน” ซึ่งอาจทำให้เกิดการบิดเบือนในภาพของวัตถุที่เคลื่อนไหว ความผิดเพี้ยนนี้เป็นลักษณะที่เกิดขึ้นในรูปภาพของวัตถุที่เคลื่อนไหวเร็วหรือหากเคลื่อนย้ายกล้องระหว่างการถ่ายภาพ เมื่อใช้ทางยาวโฟกัสที่ยาว ลักษณะอาการนี้จะปรากฏเด่นชัดยิ่งขึ้น
- ① เมื่อใช้การ์ด SDXC คุณสามารถบันทึกภาพเคลื่อนไหวได้สูงสุด 3 ชั่วโมง ภาพเคลื่อนไหวที่มีความยาวเกินกว่า 3 ชั่วโมงจะถูกบันทึกไว้เป็นหลายๆ ไฟล์ (กล้องอาจเริ่มทำการบันทึกภาพไปยังไฟล์ใหม่ก่อนที่จะถึงขีดจำกัด 3 ชั่วโมง ขึ้นอยู่กับเงื่อนไขการถ่ายภาพ)
- ① เมื่อใช้การ์ด SD/SDHC ภาพเคลื่อนไหวที่มีขนาดมากกว่า 4 GB จะถูกบันทึกไว้เป็นหลายไฟล์ (ขึ้นอยู่กับเงื่อนไขการถ่ายภาพ ทั้งนี้ กล้องอาจเริ่มทำการบันทึกภาพไปยังไฟล์ใหม่ก่อนที่จะถึงขีดจำกัดขนาด 4 GB)
- 👉 ไฟล์ภาพเคลื่อนไหวที่แบ่งเป็นหลายไฟล์สามารถเล่นเป็นภาพเคลื่อนไหวเรื่องเดียวได้ 📺 “การเล่นไฟล์ภาพเคลื่อนไหวที่แยกไฟล์กัน” (P.293)
- 👉 เมื่อถ่ายภาพเคลื่อนไหวโดยกล้องอยู่ในตำแหน่งแนวตั้ง ข้อมูลจะถูกบันทึกในตำแหน่งแนวตั้ง เมื่อเล่นภาพเคลื่อนไหวบนคอมพิวเตอร์หรือสมาร์ทโฟน ภาพเคลื่อนไหวจะเล่นในทิศทางเดียวกับที่ถ่าย

## การบันทึกภาพเคลื่อนไหวในโหมดภาพเคลื่อนไหว (Ⓜ)

P A S M Ⓜ

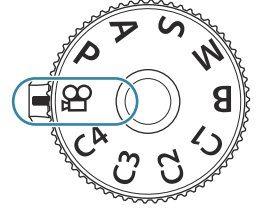

หมุนแป้นเลือกโหมดไปที่ Ⓜ (โหมดภาพเคลื่อนไหว) เพื่อบันทึกภาพเคลื่อนไหวโดยใช้เอฟเฟกต์ที่ใช้ได้ในโหมด P, A, S และ M (P.80)

## 1. หมุนแป้นเลือกโหมดไปที่



## 2. กดปุ่ม เพื่อเริ่มการบันทึก

- เสียงบีบจะไม่ดังเมื่อกล้องโฟกัสในโหมดภาพเคลื่อนไหว
- ภาพเคลื่อนไหวที่กำลังบันทึกจะแสดงขึ้นบนจอภาพ
- เมื่อแนบดวงตาไปที่ช่องมองภาพ ภาพเคลื่อนไหวที่กำลังบันทึกจะสลับไปแสดงที่ช่องมองภาพ
- กรอบสีแดงจะแสดงระหว่างการบันทึกภาพเคลื่อนไหว (P.287)
- คุณสามารถเปลี่ยนตำแหน่งโฟกัสได้โดยแตะหน้าจอบนขณะบันทึกภาพ
- กล้องจะเริ่มนับการบันทึก และแสดงเวลาในการบันทึกภาพ

 คุณยังสามารถเริ่มบันทึกภาพเคลื่อนไหวได้โดยการกดปุ่มชัตเตอร์  “การบันทึกภาพเคลื่อนไหวโดยการกดปุ่มชัตเตอร์ ( ฟังก์ชันชัตเตอร์)” (P.340)

## 3. กดปุ่ม อีกครั้งเพื่อสิ้นสุดการบันทึก

# การเลือกโหมดการรับแสง ( โหมด (โหมดการเปิดรับแสงภาพเคลื่อนไหว))

P A S M 

คุณสามารถสร้างภาพเคลื่อนไหวที่ใช้ประโยชน์จากเอฟเฟกต์ที่มีในโหมด P, A, S และ M

### 1. กดปุ่ม **MENU** เพื่อดูเมนูต่างๆ



### 2. เลือกแท็บ โดยใช้ปุ่มหมุนด้านหน้า

### 3. เลือก [1. การตั้งค่าพื้นฐาน/คุณภาพของภาพ] โดยใช้ปุ่ม หรือปุ่มหมุนด้านหลัง

### 4. เลือก [ โหมด] โดยใช้ปุ่ม และกดปุ่ม **OK**





## 5. เลือกโหมดที่ต้องการโดยใช้ปุ่ม $\Delta$ $\nabla$ และกดปุ่ม OK

P	กล้องจะตั้งค่ารับแสงที่ดีที่สุดโดยอัตโนมัติตามความสว่างของวัตถุ ใช้ปุ่มหมุนด้านหน้าหรือปุ่มหมุนด้านหลังเพื่อปรับชดเชยแสง
A	การแสดงผลจากหลังจะเปลี่ยนโดยการตั้งค่ารับแสง ใช้ปุ่มหมุนด้านหน้าเพื่อปรับชดเชยแสง และปุ่มหมุนด้านหลังเพื่อปรับค่ารับแสง
S	ความเร็วชัตเตอร์จะส่งผลต่อการปรากฏของวัตถุ ใช้ปุ่มหมุนด้านหน้าเพื่อปรับชดเชยแสง และปุ่ม หมุนด้านหลังเพื่อปรับความเร็วชัตเตอร์ สามารถตั้งค่าความเร็วชัตเตอร์ตั้งแต่ 1/24 วินาทีถึง 1/32000 วินาที
M	ปรับรับแสงและความเร็วชัตเตอร์ได้อย่างอิสระ ใช้ปุ่มหมุนด้านหน้าเพื่อเลือกค่ารับแสง และปุ่มหมุนด้านหลังเพื่อเลือกความเร็วชัตเตอร์ <ul style="list-style-type: none"> <li>เลือกความเร็วชัตเตอร์ขนาด 1/24–32000 วินาที ค่าของ ISO 200–12800 สามารถใช้งานได้ โดยใช้  ตัวเลือกการควบคุมความไวด้วยตัวเอง</li> <li>ในส่วนของจอแสดงผลจะแสดงความแตกต่างระหว่างการรับแสงที่เกิดจากรับแสงที่เลือก และ ความเร็วชัตเตอร์ และค่าแสงที่เหมาะสมที่สุดที่กล้องกำหนด จอแสดงผลจะกะพริบหากความ แตกต่างเกิน <math>\pm 3</math> EV</li> <li>ตัวเลือกที่เลือกไว้สำหรับ  <b>ISO-A สูงสุด/เริ่มต้น</b> (P.168) จะทำงาน</li> </ul>

 ความเร็วชัตเตอร์ขั้นต่ำจะเปลี่ยนแปลงตามจำนวนเฟรมของโหมดบันทึกภาพเคลื่อนไหว

## 6. กดปุ่ม MENU เพื่อออกจากเมนู

 ยังสามารถตั้งค่า  โหมด จากแผง Super Control ได้ด้วย  “การตั้งค่าด้วยแผง Super Control/แผง  
LV Super Control” (P.92)

# การบันทึกภาพเคลื่อนไหวในโหมดถ่ายภาพนิ่ง

PASMB 

คุณสามารถบันทึกภาพเคลื่อนไหวในโหมดโปรแกรม AE ได้ แม้ว่าแป้นเลือกโหมดจะไม่ได้อยู่ที่ตำแหน่ง  ก็ตาม

- ⌚ ต้องกำหนด [●REC] ให้กับปุ่มโดยใช้ [ฟังก์ชันปุ่ม] (P330)
- ⌚ รูปร่างของเป้า AF จะเป็นไปตามที่เลือกไว้สำหรับโหมดภาพเคลื่อนไหว (P79) หมุนแป้นเลือกโหมดไปที่  (โหมดภาพเคลื่อนไหว) แล้วเลือกรูปร่างของเป้าในหน้าจอการเลือกเป้า AF (P106)

## 1. กดปุ่มที่กำหนดไว้ให้กับ [●REC] เพื่อเริ่มการบันทึก

- “●REC”, เวลาในการบันทึก และกรอบสีแดงจะแสดงระหว่างการบันทึกภาพเคลื่อนไหว (P287)

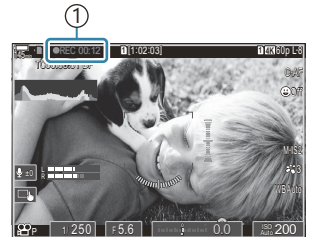

① เวลาในการบันทึก

- เมื่อแนบดวงตาไปที่ช่องมองภาพ ภาพเคลื่อนไหวที่กำลังบันทึกจะสลับไปแสดงที่ช่องมองภาพ
- คุณสามารถเปลี่ยนตำแหน่งโฟกัสได้โดยแตะหน้าจอในขณะที่บันทึกภาพ

## 2. กดปุ่มอีกครั้งเพื่อสิ้นสุดการบันทึก

- เมื่อสิ้นสุดการบันทึก “●REC”, เวลาในการบันทึก และกรอบสีแดงจะหายไปจากหน้าจอ (P287)

⌚ แม้ว่า คุณจะกดปุ่มที่กำหนดให้กับ [●REC] แล้วก็ตาม คุณจะไม่สามารถบันทึกภาพเคลื่อนไหวได้ในกรณีต่อไปนี้:









- ระหว่างการถ่ายภาพซ้อน (การถ่ายภาพนิ่งจะสิ้นสุดลง), ในขณะที่กดปุ่มชัตเตอร์ลงครึ่งหนึ่ง, ระหว่างการถ่ายภาพต่อเนื่อง, การถ่ายภาพแบบ Time Lapse, การชดเชยคีย์สโตน หรือการปรับแก้มุมมองฟิชอาย หรือขณะใช้ถ่ายภาพ Live ND หรือถ่ายภาพ Live GND

# การควบคุมแบบสัมผัส (การควบคุมแบบเจียบ)

PASMB 

คุณสามารถป้องกันไม่ให้กล้องบันทึกเสียงการทำงานที่เกิดขึ้นจากการทำงานของกล้องในขณะที่ถ่ายภาพ หลังแตะรายการแล้ว ให้แตะลูกศรที่ปรากฏเพื่อเลือกการตั้งค่า





- ① **ชুমอิเล็กทรอนิกส์:** ชุมเลนส์ฟาวเวอร์ชุมเข้าหรือออก
  - ② **ความดังเสียงหูฟัง:** ปรับระดับเสียงเมื่อใช้หูฟัง
  - ③ **ระดับการบันทึกเสียง:** เลือกระดับการบันทึก
  - ④ **ความเร็วชัตเตอร์:** ปรับความเร็วชัตเตอร์เมื่อเลือก [S] (ลำดับความสำคัญของชัตเตอร์ AE) หรือ [M] (แบบปรับค่าเอง) ไม้สำหรับ  โหมด (โหมดการเปิดรับแสงภาพเคลื่อนไหว) (P.80)
  - ⑤ **ค่ารูรับแสง:** ปรับค่ารูรับแสงเมื่อเลือก [A] (ลำดับความสำคัญของรูรับแสง AE) หรือ [M] (แบบปรับค่าเอง) ไม้สำหรับ  โหมด (โหมดการเปิดรับแสงภาพเคลื่อนไหว) (P.80)
  - ⑥ **ชดเชยแสง:** ปรับการชดเชยแสง หากเลือก [M] ไม้สำหรับ  โหมด (โหมดการเปิดรับแสงภาพเคลื่อนไหว) (P.80), การชดเชยแสงจะสามารถใช้งานได้เมื่อเลือก [Auto] ไม้สำหรับ  ISO (P.165)
  - ⑦ **ISO:** ปรับค่า  ISO (P.165) ตัวเลือกนี้จะใช้ได้เมื่อเลือก [M] ไม้สำหรับ  โหมด (โหมดการเปิดรับแสงภาพเคลื่อนไหว) (P.80)
- ⓘ ไม่สามารถใช้งานระบบควบคุมแบบเจียบได้ ในระหว่างการบันทึกภาพเคลื่อนไหวที่มีความเร็วสูง (P.212)
- 📌 คุณสามารถกำหนดค่ากล้องเพื่อให้สามารถใช้งานควบคุมแบบเจียบได้ โดยการใช้แผงสัมผัสระหว่างการถ่ายภาพนิ่ง  [Silent  การทำงาน] (P.365)

# การตั้งค่าการถ่ายภาพ

## วิธีเปลี่ยนการตั้งค่าการถ่ายภาพ

กล้องจะมีฟังก์ชันการทำงานที่เกี่ยวข้องกับการถ่ายภาพต่างๆ คุณสามารถเข้าถึงการตั้งค่าผ่านปุ่ม ไอคอนในหน้าจอแสดงผลหรือเมนูต่างๆ ซึ่งสามารถใช้สำหรับการปรับค่าแบบลงรายละเอียดได้ขึ้นอยู่กับว่าคุณใช้งานสิ่งดังกล่าวบ่อยครั้งเพียงใด

วิธีการ	คำอธิบาย
ปุ่มตรง	ปรับการตั้งค่าโดยตรงโดยใช้ปุ่มต่างๆ รวมถึงปุ่มซึ่งแสดงอยู่ที่ด้านล่างนี้ ฟังก์ชันที่มีการใช้งานบ่อยจะได้รับกำหนดให้แก่ปุ่มต่างๆ เพื่อการเข้าถึงที่รวดเร็วในขณะที่กำลังถ่ายภาพผ่านช่องมองภาพ (P85) <ul style="list-style-type: none"><li>ปุ่มควบคุมที่สามารถใช้ได้มีปุ่ม , ,  และ ISO</li></ul>
แผง LV Super Control/ แผง Super Control	เลือกจากรายการการตั้งค่าซึ่งแสดงสถานะในปัจจุบันของกล้อง คุณสามารถดูการตั้งค่าในปัจจุบันของกล้องได้เช่นกัน (P90)
เมนู	นอกจากตัวเลือกการถ่ายภาพและการเล่นภาพแล้ว เมนูยังมีตัวเลือกที่ช่วยให้คุณปรับแต่งการทำงานและการแสดงผลของกล้อง รวมถึงตั้งค่ากล้องได้ (P97)

# ปุ่มตรง

## ปุ่มฟังก์ชันและปุ่มตรง





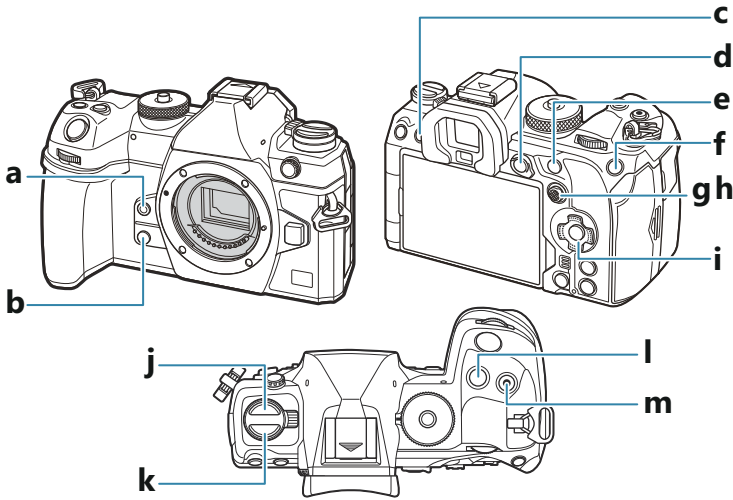

ฟังก์ชันการถ่ายภาพที่มีการใช้งานบ่อยจะได้รับการกำหนดให้แก่ปุ่มต่างๆ สิ่งเหล่านี้เรียกว่า “ปุ่มตรง” ซึ่งจะมีประโยชน์เมื่อเปลี่ยนการตั้งค่าบ่อยๆ ตามวัตถุ

ปุ่มต่างๆ ที่สามารถใช้เพื่อกำหนดฟังก์ชันได้มีดังนี้



## การใช้ปุ่มตรงระหว่างการถ่ายภาพ

	ปุ่มตรง	ฟังก์ชันที่ใช้งาน
a	ปุ่ม	สมดุลแสงขาว One-touch (P.229)
b	ปุ่ม	แสดง (P.355)
c	ปุ่ม  (LV)	การเลือกจอแสดงผล (จอภาพ/ช่องมองภาพ) (P.48)
d	ปุ่ม AEL	AEL (P.159)

ปุ่มตรง		ฟังก์ชันที่ใช้งาน
e	ปุ่ม AF-ON	AF-ON (P.116, P.117)
f	ปุ่ม ISO	ความไวแสง ISO (P.165)
g	เป็นเลือกคำสั่ง (Ⓢ)	[∴] (ตำแหน่งเป้า AF) (P.105)
h	เป็นเลือกคำสั่ง (Ⓢ)	ปิด <sup>1</sup>
i	เป็นลูกศร (△ ▽ ◀ ▶)	ปิด <sup>1</sup>
j	ปุ่ม   	ถ่ายภาพต่อเนื่อง/ตั้งเวลา/แฟลช (P.178, P.189)
k	ปุ่ม AF 	AF/โหมดวัดแสง (P.158)
l	ปุ่ม 	การชดเชยแสง (P.152)
m	ปุ่ม  (  )	High Res Shot (P.237)

1 ตามค่าตั้งต้นจะไม่มีกำหนดฟังก์ชันใดๆ ไว้

2 สามารถใช้ปุ่มต่างๆ นอกจากปุ่ม    และ AF  เพื่อกำหนดหน้าที่ที่แตกต่างกันได้  “การเปลี่ยนหน้าที่ของปุ่ม (การตั้งค่าปุ่ม)” (P.330)

## การใช้ปุ่มตรงระหว่างการบันทึกภาพเคลื่อนไหว

ปุ่มตรง		ฟังก์ชันที่ใช้งาน
a	ปุ่ม 	พีดกึ่ง (P.146)
b	ปุ่ม 	ซูม (P.111)
c	ปุ่ม  O  (LV)	การเลือกจอแสดงผล (จอภาพ/ช่องมองภาพ) (P.48)
d	ปุ่ม AEL	AEL (P.159)

ปุ่มตรง		ฟังก์ชันที่ใช้งาน
e	ปุ่ม <b>AF-ON</b>	AF-ON (P.116, P.117)
f	ปุ่ม <b>ISO</b>	ความไวแสง ISO (P.165)
g	ปุ่มเลือกคำสั่ง (ⓘ)	[⋮] (ตำแหน่งเป้า AF) (P.105)
h	ปุ่มเลือกคำสั่ง (Ⓜ)	ปิด <sup>1</sup>
i	ปุ่มลูกศร (△ ▽ ◀ ▶)	ปิด <sup>1</sup>
k	ปุ่ม <b>AF</b> (Ⓜ) <sup>2</sup>	AF/โหมดวัดแสง (P.158)
l	ปุ่ม 	การชดเชยแสง (P.152)
m	ปุ่ม  (Ⓜ)	การบันทึกภาพเคลื่อนไหว (P.79)

1 ตามค่าตั้งต้นจะไม่มีกำหนดฟังก์ชันใดๆ ไว้

2 สามารถใช้ปุ่มต่างๆ นอกจากปุ่ม **AF** (Ⓜ) เพื่อกำหนดหน้าที่ที่แตกต่างกันได้  “การเปลี่ยนหน้าที่ของปุ่ม (การตั้งค่าปุ่ม)” (P.330)

สำหรับข้อมูลเกี่ยวกับวิธีการทำงานของปุ่มตรง โปรดดูที่หน้าคำอธิบายของแต่ละฟังก์ชัน

# การตั้งค่าด้วยปุ่มตรง

ส่วนนี้จะอธิบายวิธีการใช้งานเมื่อเมนูการเลือกปรากฏขึ้น โดยใช้ [โหมด AF] เป็นตัวอย่าง

## 1. กดปุ่มฟังก์ชันที่คุณต้องการใช้งาน

- กดปุ่ม **AF** 
- เมนูการเลือกจะปรากฏขึ้น



①เมนูการเลือก

## 2. หมุนปุ่มหมุนด้านหน้า/ด้านหลังเพื่อเลือกการตั้งค่า

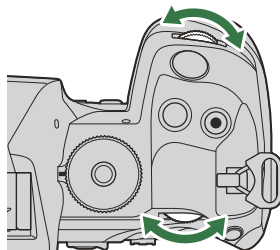

- สามารถเลือกค่าการตั้งค่าได้โดยการแตะที่หน้าจอล
- คุณยังใช้ปุ่ม  $\Delta$   $\nabla$   $\triangleleft$   $\triangleright$  ได้
- เมื่อคุณกดปุ่มในขั้นตอนที่ 1 แล้วค่าที่ตั้งไว้ปรากฏที่ด้านบนและด้านล่างของจอแสดงผล ให้ใช้ปุ่มต่อไปนี้  
 $\Delta$   $\nabla$ : เลือกรายการที่แสดงอยู่ด้านบน  
 $\triangleleft$   $\triangleright$ : เลือกรายการที่แสดงอยู่ด้านล่าง
- ในตัวอย่างนี้ ให้หมุนปุ่มหมุนด้านหลังเพื่อตั้งค่า [โหมด AF]
- กดปุ่มชัตเตอร์ลงครึ่งหนึ่งเพื่อบันทึกการตั้งค่าปัจจุบัน แล้วออกไปที่หน้าจอลถ่ายภาพ

- คุณยังสามารถกลับไปหน้าจอลถ่ายภาพได้โดยการกดปุ่มที่คุณกดในขั้นตอนที่ 1
- ในบางฟังก์ชัน คุณสามารถตั้งค่าโดยละเอียดเพิ่มเติมได้ หลังจากเลือกการตั้งค่าในขั้นตอนที่ 2 สำหรับข้อมูลเกี่ยวกับวิธีการทำงาน โปรดดูที่คำอธิบายของแต่ละฟังก์ชัน

ในคู่มือฉบับนี้ ขั้นตอนสำหรับการเปลี่ยนการตั้งค่าโดยการใช้นปุ่มตรงจะเป็นดังต่อไปนี้

### ปุ่ม

- **AF**  ปุ่ม  $\rightarrow$  



## เปลี่ยนการตั้งค่าอย่างรวดเร็วในขณะที่กดปุ่มค้างไว้

คุณสามารถเปลี่ยนแปลงการตั้งค่าบางค่าได้โดยการหมุนปุ่มหมุนด้านหน้า/ด้านหลัง ในขณะที่กดปุ่มของฟังก์ชันค้างไว้

หน้าจอการตั้งค่าจะปิดลงเมื่อคุณปล่อยปุ่ม

# แผง LV Super Control/แผง Super Control

## บนแผง LV Super Control/แผง Super Control

แผง Super Control/แผง LV Super Control จะบอกการตั้งค่าการถ่ายภาพและค่าที่ใช้งานอยู่ในปัจจุบัน ใช้แผง Super Control เมื่อจัดเฟรมภาพในช่องมองภาพ และใช้แผง LV Super Control เมื่อจัดเฟรมภาพในจอภาพ (“Live View”)

- ในโหมดถ่ายภาพ การกดปุ่ม  จะเป็นการสลับไปมาระหว่างการถ่ายภาพโดยใช้ช่องมองภาพกับการถ่ายภาพแบบ Live View

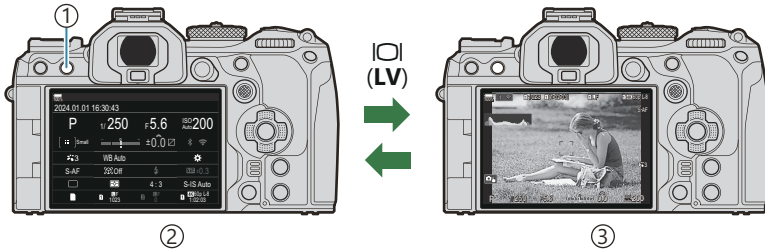

- ① กดปุ่ม  (LV)
- ② การถ่ายภาพผ่านช่องมองภาพ (หน้าจอบิดในขณะที่ยังมองภาพอยู่)
- ③ การถ่ายภาพ Live View

## แผง Super Control (การถ่ายภาพผ่านช่องมองภาพ)

เมื่อคุณจัดเฟรมสิ่งที่ถ่ายของคุณในช่องมองภาพ จะมีการแสดงแผง LV Super Control ในหน้าจอบนจอตลอดเวลา กดปุ่ม **OK** เพื่อเปิดใช้งานเคอร์เซอร์

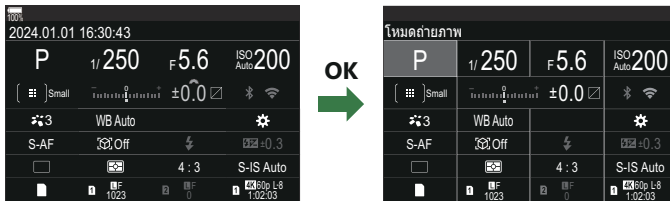

# แผง LV Super Control (การถ่ายภาพ Live View)

หากต้องการแสดงแผง LV Super Control ในจอภาพ คุณจะต้องกดปุ่ม **OK** ระหว่าง Live View



OK



# การตั้งค่าด้วยแผง Super Control/แผง LV Super Control

ส่วนนี้จะอธิบายวิธีการใช้งานแผง Super Control/แผง LV Super Control โดยใช้ [การตรวจจับวัตถุ] เป็นตัวอย่าง

## 1. กดปุ่ม OK

- หากคุณกดปุ่มในขณะที่ทำ Live View แผง LV Super Control จะแสดงบนจอภาพ
- จะเลือกการตั้งค่าล่าสุดซึ่งได้ใช้งานไว้



## 2. เลือกรายการโดยใช้ $\Delta$ $\nabla$ $\triangleleft$ $\triangleright$

- การตั้งค่าที่เลือกจะถูกเน้นการใช้งาน
- ชื่อของฟังก์ชันที่เลือกจะปรากฏขึ้น
- คุณยังสามารถเลือกรายการได้โดยแตะที่รายการเหล่านั้นในจอแสดงผล

### ① เคอร์เซอร์

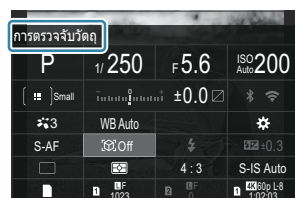

## 3. ให้หมุนปุ่มหมุนด้านหน้า/ด้านหลัง เพื่อเปลี่ยนการตั้งค่าที่เลือก

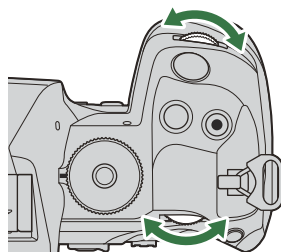

- กดปุ่มชัตเตอร์ลงครึ่งหนึ่งเพื่อบันทึกการตั้งค่าปัจจุบัน แล้วออกไปที่หน้าจอการถ่ายภาพ

ในคู่มือฉบับนี้ ขั้นตอนสำหรับการเปลี่ยนการตั้งค่าโดยการใช้นุ่มตรงจะเป็นดังต่อไปนี้

### แผง Super Control

- OK  $\Rightarrow$  การตรวจจับวัตถุ

# ตัวเลือกเพิ่มเติม

การกดปุ่ม **OK** หรือการแตะรายการในขั้นตอนที่ 2 แสดงตัวเลือกสำหรับการตั้งค่าที่เลือก

คุณยังสามารถกำหนดรายการใดโดยแตะที่ค่าการตั้งค่าโดยตรงในจอแสดงผล

ในบางกรณี คุณสามารถปรับค่าตัวเลือกเพิ่มเติมได้

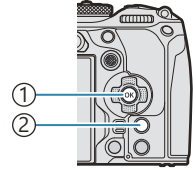

- ① ปุ่ม **OK**
- ② ปุ่ม **INFO**



①



②

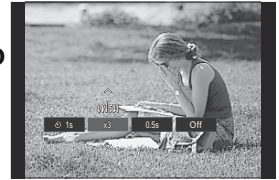

③

- ① จอแสดงผลแผง LV Super Control/แผง Super Control
- ② จอแสดงผลการเลือกเมนู
- ③ จอแสดงผลการตั้งค่าโดยละเอียด

# การตั้งค่าสำหรับแผง Super Control/LV Super Control





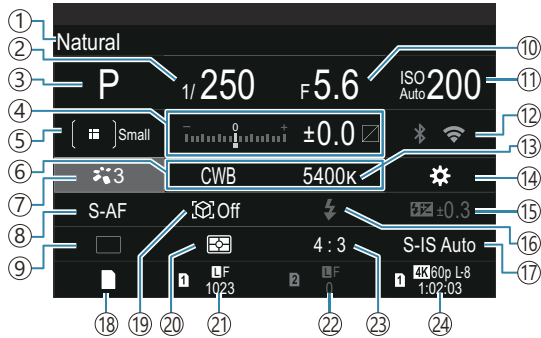



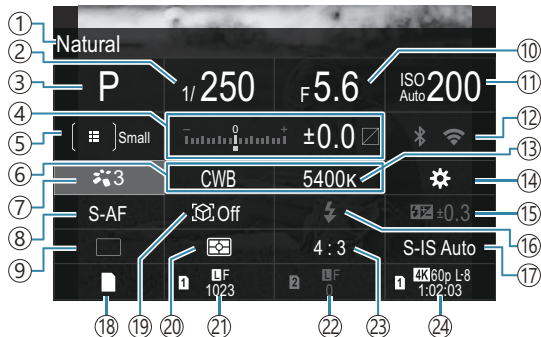



## โหมดถ่ายภาพ

### แผง Super Control



### แผง LV Super Control



- ① ชื่อของตัวเลือกที่เลือกในปัจจุบัน
- ② ความเร็วชัตเตอร์ (P.59, P.64)
- ③ โหมดถ่ายภาพ (P.59)
- ④ การชดเชยแสง/การควบคุม Highlight และ Shadow (P.152 / P.339)
- ⑤  โหมดเป้า AF (P.106)
- ⑥  สมดุลแสงขาว (P.226)
- ⑦  โหมดภาพ (P.218)
- ⑧  โหมด AF (P.101)
- ⑨ ไดรฟ์ (การถ่ายภาพต่อเนื่อง/ตั้งเวลา) (P.189)
- ⑩ ค่ารูรับแสง (P.59, P.62)
- ⑪  ความไวแสง ISO (P.165)
- ⑫ Wi-Fi/Bluetooth (P.419)
- ⑬  อุลทราฮูมิลี่ (P.226)
- ⑭  ฟังก์ชันปุ่ม (P.330)
- ⑮ ควบคุมความเข้มของแสงแฟลช (P.183)
- ⑯ โหมดแฟลช (P.178)
- ⑰  ป้องกันภาพสั่น (P.202)
- ⑱  การตั้งค่าการบันทึก (P.383)
- ⑲ การตรวจจับวัตถุ (P.120)
- ⑳ โหมดวัดแสง (P.158)
- ㉑ ช่องที่ 1  คุณภาพของภาพ, จำนวนภาพหนึ่งที่สามารถจัดเก็บได้ (P.209, P.543)
- ㉒ ช่องที่ 2  คุณภาพของภาพ, จำนวนภาพหนึ่งที่สามารถจัดเก็บได้ (P.209, P.543)
- ㉓ สัตส่วนภาพ (P.216)
- ㉔  คุณภาพของภาพเคลื่อนไหว, ระยะเวลาที่บันทึกได้ (P.210, P.546)

# โหมดบันทึกภาพเคลื่อนไหว

## แผง LV Super Control

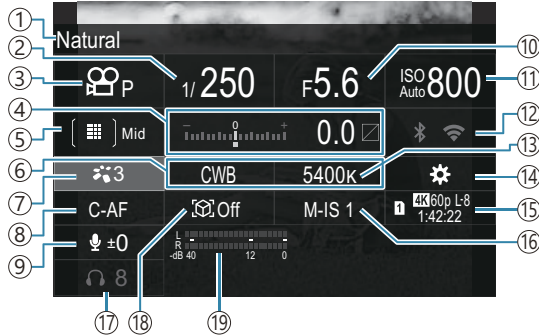

- ① ชื่อของตัวเลือกที่เลือกในปัจจุบัน
- ② ความเร็วชัตเตอร์ (P.80)
- ③ โหมด (โหมดการเปิดรับแสงภาพเคลื่อนไหว) (P.80)
- ④ การชดเชยแสง/การควบคุม Highlight และ Shadow (P.152 / P.339)
- ⑤ โหมดเป้า AF (P.106)
- ⑥ สมดุลแสงขาว (P.226)
- ⑦ โหมดภาพ (P.218)
- ⑧ โหมด AF (P.101)
- ⑨ ระดับการบันทึกเสียง (P.83)
- ⑩ คำรรับแสง (P.80)
- ⑪ ความไวแสง ISO (P.165)
- ⑫ Wi-Fi/Bluetooth (P.419)
- ⑬ อุณหภูมิสี (P.226)
- ⑭ ฟังก์ชันปุ่ม (P.330)
- ⑮ คุณภาพของภาพเคลื่อนไหว, ระยะเวลาที่บันทึกได้ (P.210, P.546)
- ⑯ ป้องกันภาพสั่น (P.202)
- ⑰ ความดังเสียงหูฟัง (P.83)
- ⑱ การตรวจจับวัตถุ (P.120)
- ⑲ แถบแสดงระดับการบันทึกเสียง (P.83)



# การใช้เมนูต่างๆ

## สิ่งที่คุณสามารถทำได้ผ่านเมนู

นอกจากตัวเลือกการถ่ายภาพและการเล่นภาพแล้ว เมนูยังมีตัวเลือกที่ช่วยให้คุณปรับแต่งการทำงานและการแสดงผลของกล้อง รวมถึงตั้งค่ากล้องได้  
เมนูมีแท็บต่างๆ ที่แสดงหมวดหมู่ของฟังก์ชัน และจะมีฟังก์ชันที่เกี่ยวข้องอยู่ในแต่ละหน้า

# วิธีใช้งานเมนู

ปุ่มหมุนด้านหน้า	เลือกแท็บ
◀▶/ปุ่มหมุนด้านหลัง	เลือกหน้า
△ ▽	เลื่อนเคอร์เซอร์
ปุ่ม OK	ยืนยันการตั้งค่า/ไปที่หน้าจอถัดไป
ปุ่ม MENU	ยกเลิกการทำงาน/กลับไปหน้าจอก่อนหน้า

คำอธิบายต่อไปนี้ใช้ [โหมด AF] เป็นตัวอย่าง

## 1. กดปุ่ม MENU เพื่อดูเมนูต่างๆ

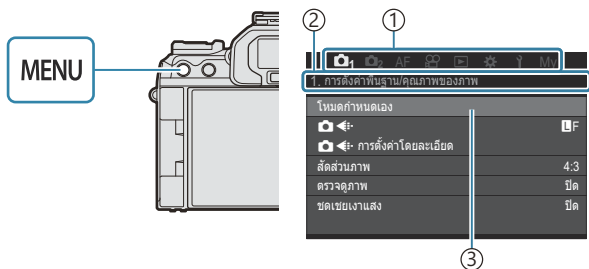

- ① แท็บ
- ② ชื่อหน้า
- ③ เคอร์เซอร์

## 2. ใช้ปุ่มหมุนด้านหน้าเพื่อเลือกแท็บที่ต้องการ

- สามารถหา [โหมด AF] ได้ที่แท็บ [AF] หมุนปุ่มหมุนด้านหน้าจนกว่าจะเลือกที่แท็บ [AF]
- คุณยังสามารถแตะไอคอนแท็บเพื่อสลับไปที่แท็บได้

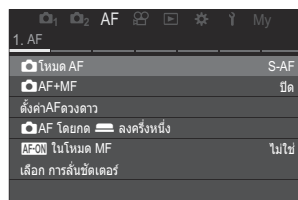

### 3. ใช้ <> หรือปุ่มหมุนด้านหลังเพื่อเลือกหน้าที่ต้องการ

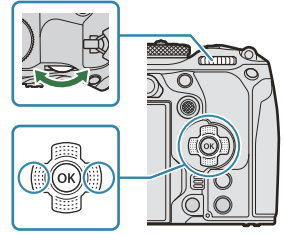

- สามารถหา [โหมด AF] ได้ที่หน้า 5 [5. AF ภาพยนตร์] กด <> หรือหมุนปุ่มหมุนด้านหลังจนกว่าจะเลือกที่ [5. AF ภาพยนตร์]

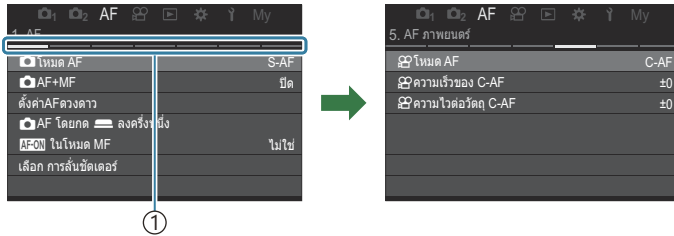

① แนวนอน

- คุณสามารถแตะที่แนวนอนเพื่อเปลี่ยนหน้า

### 4. เลือก [โหมด AF] โดยใช้ปุ่ม $\Delta$ $\nabla$ และกดปุ่ม OK

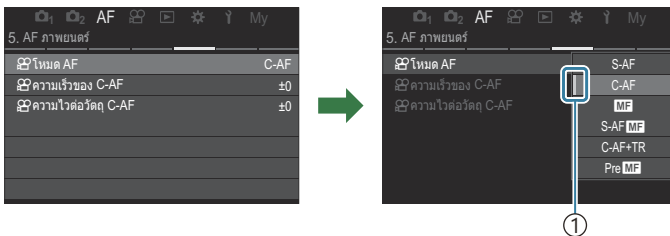
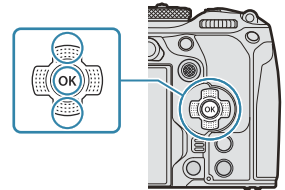

① รายการที่กำหนดค่าไว้จะปรากฏขึ้น

## 5. ใช้ $\Delta$ $\nabla$ เพื่อเลือกตัวเลือก และกดปุ่ม **OK** เพื่อเลือก

- ถือว่ายืนยันการตั้งค่าแล้ว
- กดปุ่ม **MENU** เพื่อปิดเมนู
- ขั้นตอนหลังจากเลือกรายการและการกดปุ่ม **OK** ในขั้นตอนที่ 4 จะแตกต่างกันไปตามรายการเมนู
- รายการเมนูบางรายการจำเป็นต้องมีการตั้งค่าเพิ่มเติมหลังจากที่คุณเลือกตัวเลือกในขั้นตอนที่ 5 ไปแล้ว

ในคู่มือฉบับนี้ ขั้นตอนการเลือกรายการเมนูจะเป็นดังต่อไปนี้

### เมนู

- **MENU**  $\rightarrow$  **AF**  $\rightarrow$  5. AF ภาพยนตร์  $\rightarrow$   โหมด AF

๑- คุณสามารถใช้แป้นเลือกคำสั่งแทน  $\Delta$   $\nabla$   $\triangleleft$   $\triangleright$  เพื่อเลือกเมนูได้

๑- หากต้องการยกเลิกการใช้งานเมนู ให้กดปุ่ม **MENU**

๑- สำหรับการตั้งค่าเริ่มต้นของแต่ละตัวเลือก โปรดดูที่ “การตั้งค่าเริ่มต้น” (P.501)

## การแสดงคำอธิบายรายการเมนู

เมื่อคุณกดปุ่ม **INFO** ขณะที่เลือกรายการเมนู คำอธิบายของเมนูจะปรากฏขึ้น

INFO

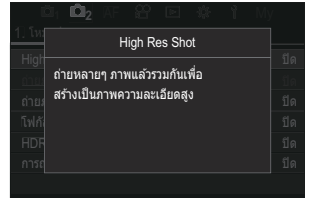
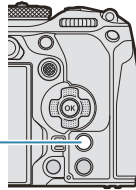

## รายการจะแสดงเป็นสีเทา

หากรายการใดที่ไม่สามารถใช้ได้ในขณะนี้เนื่องจากสภาพของกล้องหรือการตั้งค่าอื่นๆ รายการนั้นจะแสดงเป็นสีเทา เมื่อคุณกดปุ่ม **OK** ขณะที่เลือกรายการที่เป็นสีเทา จะแสดงผลที่รายการนั้นไม่สามารถใช้งานได้ขึ้นมา

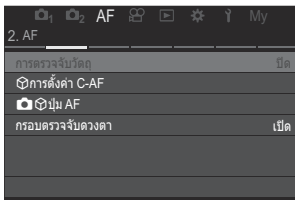

OK

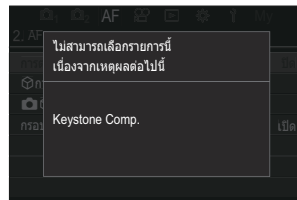

# ฟังก์ชันพื้นฐานในการจับโฟกัส

## การเลือกโหมดโฟกัส (📷 โหมด AF / 📷 โหมด AF)

PASMB 📷

คุณสามารถเลือกวิธีการโฟกัส (โหมดโฟกัส)

### ปุ่ม

- ปุ่ม AF (📷) → <> 📷

### แผง Super Control

- OK → 📷 โหมด AF / 📷 โหมด AF

### เมนู

- MENU → AF → 1. AF → 📷 โหมด AF
- MENU → AF → 5. AF ภาพยนตร์ → 📷 โหมด AF

S-AF (AF ที่ ละลายภาพ)	กล้องจะโฟกัสหนึ่งครั้งเมื่อกดปุ่มชัตเตอร์ลงครึ่งหนึ่งหรือเมื่อกดปุ่ม <b>AF-ON</b> เมื่อล็อคโฟกัสในโหมดถ่ายภาพนิ่งไว้แล้ว เสียงบีบจะดังขึ้น และเครื่องหมายยืนยัน AF และเป้า AF จะสว่างขึ้นเมื่อล็อคโฟกัสในโหมดบันทึกภาพเคลื่อนไหวไว้แล้ว เครื่องหมายยืนยัน AF และเป้า AF จะปรากฏขึ้น โหมดนี้เหมาะสำหรับถ่ายภาพวัตถุที่อยู่นิ่งกับที่หรือวัตถุที่มีการเคลื่อนไหวจำกัด
C-AF (AF ต่อ เนื่อง)	ในโหมดถ่ายภาพ กล้องจะวัดระยะห่างระหว่างวัตถุกับกล้องซ้ำๆ แล้วทำการโฟกัส เมื่อกดปุ่มชัตเตอร์ลงครึ่งหนึ่งค้างเอาไว้หรือในขณะที่กดปุ่ม <b>AF-ON</b> เมื่อวัตถุอยู่ในโฟกัส เครื่องหมายยืนยัน AF จะสว่างขึ้นบนจอภาพ และเสียงบีบจะดังขึ้นเมื่อล็อคโฟกัสในครั้งแรก ในโหมดการบันทึกภาพเคลื่อนไหว กล้องจะโฟกัสซ้ำทั้งก่อนและระหว่างการบันทึก โหมดนี้เหมาะสำหรับการใช้งานเมื่อระยะห่างจากวัตถุมีการเปลี่ยนแปลงตลอดเวลา
MF (โฟกัส ด้วยตัวเอง)	ฟังก์ชันนี้จะทำให้คุณสามารถโฟกัสตำแหน่งใดก็ได้ด้วยตัวเองโดยใช้งานวงแหวนโฟกัสบนเลนส์

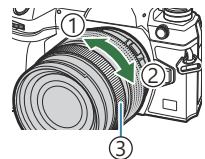

- 1 โกล์
- 2 ∞
- 3 วงแหวนโฟกัส

S-AF <b>MF</b>	กล้องโฟกัสในโหมด S-AF คุณสามารถปรับตำแหน่งโฟกัสได้โดยการไขว่แหวนปรับโฟกัสที่อยู่บนเลนส์
C-AF+TR (AF ติดตามวัตถุ)	<p>กดปุ่มชัตเตอร์ครึ่งหนึ่งหรือกดปุ่ม <b>AF-ON</b> เพื่อโฟกัส; จากนั้นกล้องจะติดตามและรักษาโฟกัสไว้ที่วัตถุปัจจุบันเมื่อคุณกดปุ่มค้างไว้ในตำแหน่งนี้</p> <p>ในโหมดการบันทึกภาพเคลื่อนไหว กล้องจะใช้ AF ติดตามวัตถุต่อไป แม้ว่า你会จะปล่อยปุ่มก่อนเริ่มบันทึกก็ตาม หากต้องการหยุด ให้กดปุ่ม <b>OK</b></p> <p>เมื่อคุณเริ่มบันทึกภาพเคลื่อนไหวในขณะที่กล้องกำลังติดตามวัตถุ กล้องจะทำการติดตามต่อไป</p> <p>AF ติดตามวัตถุจะทำงานตลอดเวลาระหว่างการบันทึก</p> <ul style="list-style-type: none"> <li>• ในระหว่างใช้ AF ติดตามวัตถุ กรอบสีขาวจะแสดงบนวัตถุที่กำลังติดตาม</li> <li>• หากวัตถุที่ติดตามหายไป กรอบจะแสดงเป็นสีเทา ให้ปล่อยปุ่ม จากนั้นกำหนดกรอบวัตถุอีกครั้งและกดปุ่มชัตเตอร์ครึ่งหนึ่งหรือกดปุ่ม <b>AF-ON</b></li> </ul> <p>☞ หากเลือก <b>[เปิด2]</b> สำหรับ <b>[ตัวชี้กรอบ AF]</b> เป้า AF จะปรากฏที่พื้นที่ที่อยู่ในโฟกัสแทนที่กรอบสีขาว</p> <p>① เมื่อใช้ AF ติดตามวัตถุ (P.106) จะไม่สามารถเลือก <b>[All]</b> ได้ในโหมดเป้า AF</p> <p>② ไม่สามารถใช้ AF ติดตามวัตถุร่วมกับ:</p> <ul style="list-style-type: none"> <li>- การชัตเตอร์ชัตเตอร์, High Res Shot, การถ่ายภาพโฟกัส, โฟกัสซ้อน, การถ่ายภาพตั้งเวลาแบบช่วงเวลา, การถ่ายภาพด้วย HDR, ถ่ายภาพ Live ND, ถ่ายภาพ Live GND, การปรับแก้มุมมองภาพถ่าย</li> </ul>
Pre <b>MF</b> (Preset MF)	กล้องจะโฟกัสบนจุดโฟกัสที่ตั้งไว้ล่วงหน้าโดยอัตโนมัติเมื่อถ่ายภาพ
<b>AF</b> (AF ดวงดาว) (เฉพาะระหว่างการถ่ายภาพเท่านั้น)	เลือกโหมดนี้สำหรับภาพของดวงดาวในท้องฟ้ายามค่ำคืน กดปุ่ม <b>AF-ON</b> เพื่อโฟกัสไปที่ดวงดาว <b>☞</b> “การใช้ AF ดวงดาว” (P.103)

① **[S-AF MF]** จะปรากฏเฉพาะใน **[โหมด AF]**

ในการปรับโฟกัสด้วยตนเอง ระหว่างการโฟกัสอัตโนมัติเมื่อถ่ายภาพ ให้ใช้ **[AF+MF]** **☞** “ผสมผสานโฟกัสด้วยตนเองร่วมกับโฟกัสแบบอัตโนมัติ (AF+MF)” (P.113)

① **[C-AF+TR]** จะไม่ปรากฏขึ้นหากเลือกการตั้งค่าอื่นที่ไม่ใช่ **[ปิด]** ไว้สำหรับ **[การตรวจจับวัตถุ]** (P.120)



① กล้องอาจไม่สามารถโฟกัสได้หากวัตถุมีแสงน้อย ถูกหมอกหรือควันบัง หรือไม่มีความต่างสี

① กล้องอาจไม่ติดตามวัตถุ ขึ้นอยู่กับประเภทหรือสภาพการถ่ายภาพ

① เมื่อใช้เลนส์ระบบ Four Thirds โฟกัสอัตโนมัติจะไม่สามารถใช้ได้ระหว่างการบันทึกภาพเคลื่อนไหว

① ไม่สามารถใช้การเลือก **[โหมด AF]** ได้เมื่อวงแหวนปรับโฟกัสของเลนส์อยู่ในตำแหน่ง MF โดยเลือก **[เปิดใช้งาน]** ไว้สำหรับ **[MF Clutch]** (P.149) (P.467)

☞ คุณสามารถใช้คีย์ **Fn** เพื่อสลับโหมด AF ไปมาได้อย่างรวดเร็ว **☞** “การปรับแต่งคีย์ **Fn** (การตั้งค่าปุ่มปรับ Fn)” (P.347)

☞ คุณสามารถเลือกได้ว่าเมื่อกดปุ่มชัตเตอร์ลงครึ่งหนึ่ง จะให้กล้องโฟกัสหรือไม่  “การกำหนดค่าการใช้งาน AF เมื่อกดปุ่มชัตเตอร์ (  AF โดยกด  ลงครึ่งหนึ่ง)” (P.115)







## การใช้ AF ดวงดาว

1. เลือก []AF สำหรับโหมด AF

2. กดปุ่ม **AF-ON** เพื่อเริ่มใช้งาน AF ดวงดาว

- หากต้องการหยุดใช้งาน AF ดวงดาว ให้กดปุ่ม **AF-ON** อีกครั้ง
- คุณสามารถกำหนดค่ากล้องเพื่อให้ AF ดวงดาวเริ่มต้นเมื่อกดปุ่มชัตเตอร์ลงครึ่งหนึ่งได้  “การเปลี่ยนแปลงการตั้งค่า AF ดวงดาว (ตั้งค่าAFดวงดาว)” (P.119)
- กล้องจะแสดง **[AF ดวงดาวทำงานอยู่]** ระหว่าง AF ดวงดาว สัญลักษณ์แสดงการอยู่ในโฟกัส (●) จะปรากฏขึ้นประมาณสองวินาทีหลังจากกล้องโฟกัส; หากกล้องไม่สามารถโฟกัสได้ สัญลักษณ์แสดงการอยู่ในโฟกัสจะกะพริบประมาณสองวินาที

3. กดปุ่มชัตเตอร์ที่เหลือจนสุดเพื่อถ่ายภาพ

- ① กล้องไม่สามารถโฟกัสในที่สว่างได้
- ① AF ดวงดาวไม่สามารถใช้กับ Pro Capture ได้
- ① ไม่สามารถใช้ AF ดวงดาวได้หากเลือกการตั้งค่าอื่นที่ไม่ใช่ **[ปิด]** ไว้สำหรับ **[การตรวจจับวัตถุ]** (P.120)
- ① [] **[ลิงก์แนวตั้งแนวนอน [∴∴∴]]** (P.136), **[∴∴∴ ตั้งค่าวนรอบ]** (P.141), **[]AF Limiter** (P.129), **[ไฟฉาย AF]** (P.134) และ **[]ตัวค้นหา AF** (P.131) จะล๊อคไว้ที่ **[ปิด]** และ **[จำนวนเฟรม]** (P.359) จะล๊อคไว้ที่ **[ปกติ]**
- ① การโฟกัสด้วยตัวเองจะถูกเลือกเมื่อติดตั้งเลนส์ Four Thirds
- ① สามารถใช้ AF ดวงดาวได้กับเลนส์ Micro Four Thirds ที่ OM Digital Solutions หรือ OLYMPUS เป็นผู้ผลิต อย่างไรก็ตาม ไม่สามารถใช้กับเลนส์ที่มีคาร์รับแสงสูงสุดกว้างกว่า f/5.6 สำหรับข้อมูลเพิ่มเติม โปรดเยี่ยมชมเว็บไซต์ของเรา
- ☞ **[การเลือก AF]** (P.119) ใน **[ตั้งค่าAFดวงดาว]** จะมีตัวเลือก **[ความแม่นยำ]** และ **[ความเร็ว]** ติดตั้งกล้องบนขาตั้งกล้องก่อนถ่ายภาพโดยเลือก **[ความแม่นยำ]**
- ☞ ตัวเลือกโหมดเมา AF ของคุณถูกจำกัดไว้ที่ **[  ]Small**, **[  ]Middle** และ **[  ]Large** (P.106)
- ☞ กล้องจะโฟกัสไปที่ระยะอนันต์โดยอัตโนมัติเมื่อเลือก AF ดวงดาว
- ☞ เมื่อเลือก **[เปิด]** สำหรับ **[เลือก การลั่นชัตเตอร์]** ใน **[ตั้งค่าAFดวงดาว]** สามารถลั่นชัตเตอร์ได้แม้เมื่อวัตถุไม่อยู่ในโฟกัส

# การตั้งค่าตำแหน่งโฟกัสสำหรับ Preset MF

1. เลือก [PreMF] ด้วยปุ่ม AF[☑] แล้วกดปุ่ม INFO
2. กดปุ่มชัตเตอร์ลงครึ่งหนึ่งเพื่อโฟกัส
  - ปรับโฟกัสได้โดยการหมุนวงแหวนโฟกัส
3. กดปุ่ม OK

☞ สามารถกำหนดระยะห่างของจุดโฟกัสที่ตั้งไว้ล่วงหน้าได้ด้วย [ระยะ Preset MF] (P.148)

☞ กล้องจะโฟกัสไปตามระยะที่กำหนดไว้ล่วงหน้า:

- เมื่อเปิดกล้องและ
- เมื่อคุณออกจากเมนูต่างๆ ไปที่การแสดงผลการถ่ายภาพ

## การปรับโฟกัสด้วยตัวเองระหว่างโฟกัสอัตโนมัติ

- เลือก [เปิด] สำหรับ [☑AF+MF] (P.113) ไว้ล่วงหน้า MF จะปรากฏถัดจาก [S-AF], [C-AF], [C-AF+TR] หรือ [☑AF]

1. เลือกโหมดโฟกัสที่กำกับด้วยไอคอน MF (P.101)
  - เมื่อบันทึกภาพเคลื่อนไหว ให้เลือก [S-AF MF]
2. กดปุ่มชัตเตอร์ลงครึ่งหนึ่งเพื่อโฟกัสโดยใช้โฟกัสอัตโนมัติ
  - เมื่อใช้ [☑AF MF] ให้กดปุ่ม AF-ON เพื่อเริ่มใช้งาน AF ดวงดาว
3. กดปุ่มชัตเตอร์ลงครึ่งหนึ่งค้างไว้ แล้วหมุนวงแหวนโฟกัสเพื่อปรับโฟกัสด้วยตัวเอง
  - หากต้องการโฟกัสโดยใช้โฟกัสอัตโนมัติ ให้ปล่อยปุ่มชัตเตอร์แล้วกดลงครึ่งหนึ่งอีกครั้ง

Ⓢ การปรับโฟกัสด้วยตัวเองระหว่างโฟกัสอัตโนมัติไม่สามารถใช้ได้โหมด [☑AF MF]

☞ การปรับโฟกัสด้วยตัวเองระหว่างโฟกัสอัตโนมัติสามารถใช้ได้ผ่านวงแหวนโฟกัสบนเลนส์ M.ZUIKO PRO (Micro Four Thirds PRO) สำหรับข้อมูลเพิ่มเติมเกี่ยวกับเลนส์อื่นๆ กรุณาเยี่ยมชมเว็บไซต์ของเรา
4. กดปุ่มชัตเตอร์ที่เหลือจนสุดเพื่อถ่ายภาพ



# การเลือกเป้าโฟกัส (ตำแหน่งเป้า AF)

PASMB 

เฟรมที่แสดงตำแหน่งของจุดโฟกัสนั้นเรียกว่า “เป้า AF” คุณสามารถวางตำแหน่งของเป้าหมายวัตถุของคุณ ที่การตั้งค่าเริ่มต้น จะใช้เป็นเลือกคำสั่งในการวางตำแหน่งเป้า AF

## 1. ใช้แป้นเลือกคำสั่งในการวางตำแหน่งเป้า AF

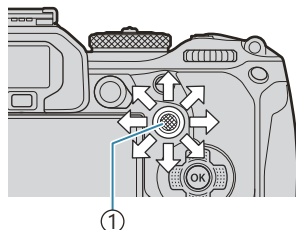

① แป้นเลือกคำสั่ง

- เป้า AF จะปรากฏขึ้นเมื่อเริ่มต้นการทำงาน
- หากต้องการเลือกเป้า AF ที่อยู่ตรงกลาง กดแป้นเลือกคำสั่งหรือกดปุ่ม OK ค้างไว้



☞ คุณสามารถเลือกได้ว่าจะให้การเลือกเป้า AF “ล้อมรอบ” ขอบของการแสดงผลหรือไม่ (P.141)

## 2. ลั่นชัตเตอร์

- เมื่อกดปุ่มชัตเตอร์ลงครึ่งหนึ่ง หน้าจอแสดงการเลือกเป้า AF จะหายไปจากจอแสดงผล
- กรอบ AF จะแสดงในตำแหน่งเป้า AF ที่เลือก

☞ คุณสามารถปรับตำแหน่งเป้า AF ระหว่างการโฟกัสได้เมื่อเลือก [C-AF] หรือ [C-AF **M**] ในโหมดถ่ายภาพนิ่ง

☞ คุณยังสามารถเปลี่ยนตำแหน่งเป้า AF ระหว่างการบันทึกภาพเคลื่อนไหวได้อีกด้วย

☞ ขนาดและจำนวนของเป้า AF อาจเปลี่ยนแปลงได้ ขึ้นอยู่กับการตั้งค่าการถ่ายภาพ

☞ เมื่อเลือก [เปิด] ไว้สำหรับ [แผ่นกำหนดเป้า AF] (P.143) คุณสามารถปรับตำแหน่งเป้า AF ได้โดยใช้การควบคุมจอภาพแบบสัมผัสขณะจัดกรอบวัตถุในช่องมองภาพ

# การเลือกโหมดเป้า AF (โหมดเป้า AF)

PASMB 

## ปุ่ม

-  (กดค้างไว้) และ 

## แผง Super Control





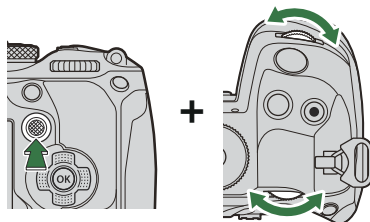

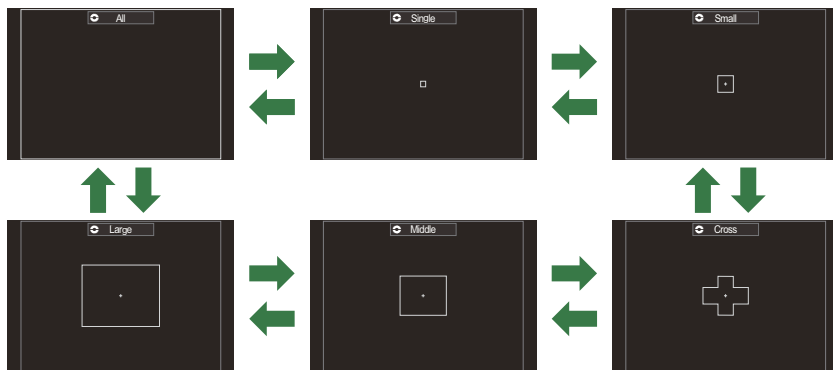

- OK → โหมดเป้า AF

1. กดปุ่มเลือกคำสั่งค้างเอาไว้ในขณะที่หมุนปุ่มหมุนด้านหน้าหรือปุ่มหมุนด้านหลัง



- กล้องจะวนโหมดเป้า AF ตามที่แสดง



- ① เมื่อใช้  AF (P.101), สามารถเลือกได้เฉพาะ  Small,  Middle และ  Large เท่านั้น
- ① ตัวเลือกเดียวที่ใช้งานได้เมื่อบันทึกภาพเคลื่อนไหวคือ  Small,  Middle,  Large และ  All
- ② สามารถเลือกโหมดเป้า AF ที่จะแสดงได้ใน [\[📷การตั้งค่าโหมดเป้า AF\] \(P.109\)](#)

## All

กล้องจะเลือกเป้าที่ใช้สำหรับโฟกัสจากเป้าที่มีอยู่ทั้งหมด

- กล้องจะเลือกจาก 1053 (39 × 27) เป้าหมายในระหว่างการถ่ายภาพนิ่ง และจาก 741 (39 × 19) เป้าหมายในโหมดภาพเคลื่อนไหว



## [ · ] Single

เลือกเป้าโฟกัสเดียว

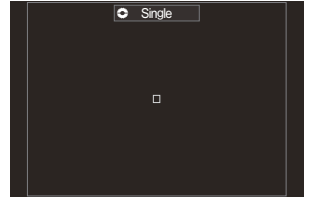

## [ # ] Small

เลือกกลุ่มเป้าหมายขนาดเล็ก กล้องจะเลือกเป้าที่ใช้ในการโฟกัสจากภายในกลุ่มที่เลือก



## [ # ] Cross

เลือกกลุ่มที่จัดวางเป้าเป็นกากบาท กล้องจะเลือกเป้าที่ใช้ในการโฟกัสจากภายในกลุ่มที่เลือก

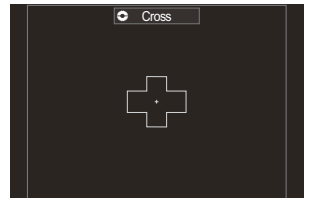

## [ # ] Middle

เลือกกลุ่มเป้าหมายขนาดกลาง กล้องจะเลือกเป้าที่ใช้ในการโฟกัสจากภายในกลุ่มที่เลือก

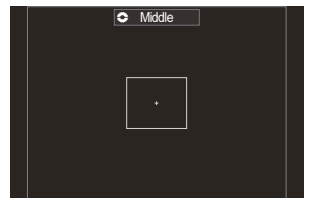

## ☰]Large

เลือกกลุ่มเป้าหมายขนาดใหญ่ กล้องจะเลือกเป้าที่ใช้ในการโฟกัสจากภายในกลุ่มที่เลือก

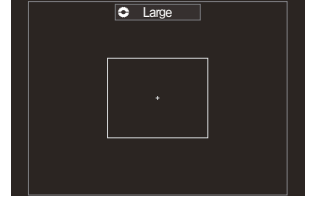

## ☰]C1-☰]C4 กำหนดเป้าหมายเอง

คุณสามารถเปลี่ยนขนาดและสแต็ปของเป้า AF (ระยะทางที่เคลื่อนที่ในคราวเดียว) สามารถเลือกโหมดกำหนดเป้าหมายด้วยตนเองได้เมื่อทำเครื่องหมายไว้ที่ (✓) ถัดจากการกำหนดเป้าหมายด้วยตนเองใน [\[☑การตั้งค่าโหมดเป้า AF\] \(P.109\)](#)

### 2. ปลดปล่อยเป้าเลือกคำสั่งเมื่อโหมดที่ต้องการได้รับการแสดง

- ตัวเลือกโหมดเป้า AF จะไม่ได้รับการแสดงอีกต่อไป

☞ จำนวนเป้า AF ที่ใช้ได้อาจลดลงไป ขึ้นอยู่กับการตั้งค่าการถ่ายภาพ

☞ สามารถเข้าถึงจอแสดงผลเป้า AF ได้โดยการกดปุ่มเลือกคำสั่ง ปุ่มเลือกคำสั่งสามารถกำหนดค่าได้โดยใช้ [\[☑ปุ่มตรงกลาง\] \(P.346\)](#)

☞ สามารถเลือกโหมดเป้า AF แยกกันได้ตามทิศทางของกล้อง "การจับคู่การเลือกเป้า AF ไปที่การวางแนวกล้อง (☑ลิงก์แนวตั้งแนวนอน [-:~])" (P.136)

☞ การตั้งค่าการโฟกัสดังต่อไปนี้จะสามารถเรียกใช้งานได้พร้อมกันโดยใช้คีย์ Fn สามารถกำหนดการตั้งค่าแยกกันให้ตำแหน่งที่ 1 และ 2 ของคีย์ Fn ได้ ใช้ตัวเลือกนี้ในการปรับการตั้งค่าต่างๆ ตามเงื่อนไขของการถ่ายภาพอย่างรวดเร็ว

- [\[โหมด AF\] \(P.101\)](#), [\[โหมดเป้า AF\] \(P.106\)](#) และ [\[ตำแหน่งเป้า AF\] \(P.105\)](#)

สามารถกำหนดคีย์ Fn ได้โดยใช้รายการ [\[☑Fn Lever ฟังก์ชัน\] \(P.348\)](#) หรือ [\[☑Fn Lever ฟังก์ชัน\] \(P.349\)](#)

☞ คุณสามารถปรับการตั้งค่าจุดโฟกัสสำหรับ [\[C-AF\] ได้ \[☑C-AF Center ไพรอริตี้\] \(P.126\)](#)

☞ สามารถเลือกตัวเลือกแยกต่างหากสำหรับโหมดถ่ายภาพนิ่งและภาพเคลื่อนไหว

# การตั้งค่าตัวเลือกสำหรับโหมดเป้า AF (การตั้งค่าโหมดเป้า AF)

PASMB 

กำหนดตัวเลือกที่จะแสดงเมื่อตั้งค่า โหมดเป้า AF

## เมนู

- MENU → AF → 6. การตั้งค่าและการใช้งานเป้า AF →  การตั้งค่าโหมดเป้า AF

1. เลือกโหมดเป้า AF ที่คุณต้องการให้แสดงเป็นตัวเลือกและทำเครื่องหมาย (✓) ที่อยู่ด้านข้างแต่ละโหมด
  - เลือกตัวเลือกโดยใช้  $\Delta$   $\nabla$  แล้วกดปุ่ม OK เพื่อทำเครื่องหมาย (✓) ที่อยู่ด้านข้าง
  - หากต้องการยกเลิกการทำเครื่องหมาย ให้กดปุ่ม OK อีกครั้ง

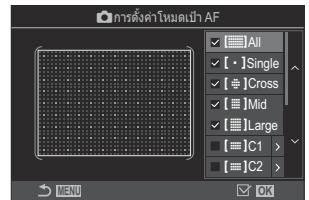

หน้าจอ  การตั้งค่าโหมดเป้า AF

## All, [·]Single, [✕]Cross, [⊞]Mid, [⊞]Large

หากคุณทำเครื่องหมาย (✓) ที่อยู่ด้านข้างตัวเลือก ตัวเลือกนั้นจะปรากฏขึ้นเป็นตัวเลือกเมื่อเลือกเป้า AF

## C1-[]C4

หากคุณทำเครื่องหมาย (✓) ที่อยู่ด้านข้างตัวเลือก ตัวเลือกนั้นจะปรากฏขึ้นเป็นตัวเลือกเมื่อเลือกเป้า AF กด  $\triangleright$  เพื่อกำหนดขนาดและสแต็ปของเป้า AF (ระยะทางที่เคลื่อนที่ในคราวเดียว)

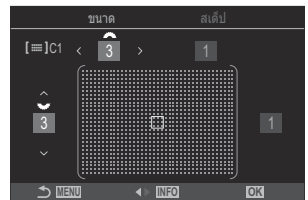

รายการ	แนวนอน	แนวตั้ง
ขนาด	12 ประเภท (1 / 3 / 5 / 7 / 9 / 11 / 15 / 19 / 23 / 27 / 33 / 39) สลับโดยใช้ <math>\triangleleft \triangleright</math> หรือปุ่มหมุนด้านหน้า	10 ประเภท (1 / 3 / 5 / 7 / 9 / 11 / 15 / 19 / 23 / 27) สลับโดยใช้ <math>\triangle \nabla</math> หรือปุ่มหมุนด้านหลัง
สแต็ป	8 ประเภท (1 ถึง 8) สลับโดยใช้ <math>\triangleleft \triangleright</math> หรือปุ่มหมุนด้านหน้า	5 ประเภท (1 ถึง 5) สลับโดยใช้ <math>\triangle \nabla</math> หรือปุ่มหมุนด้านหลัง

กดปุ่ม **INFO** เพื่อสลับไปมาระหว่างขนาดกับสแต็ป

# ซูมกรอบ AF/ ซูม AF (AF เฉพาะจุดพิเศษ)

PASMB 

คุณสามารถซูมเข้าไปในการแสดงผลในขณะที่ทำการถ่ายภาพได้ เพื่อให้เกิดความแม่นยำที่สูงขึ้นในขณะที่ทำการโฟกัส คุณจะต้องซูมเข้าไปที่บริเวณโฟกัส ที่อัตราส่วนการซูมที่สูงขึ้น คุณสามารถโฟกัสบริเวณต่างๆ ได้น้อยกว่าเป้าโฟกัสมาตรฐาน คุณสามารถวางตำแหน่งบริเวณโฟกัสได้ใหม่ตามที่ต้องการในระหว่างที่ทำการซูม

## ปุ่ม

- ปุ่มที่กำหนดไว้ให้ 

⌚ ก่อนที่คุณจะสามารถใช้งาน AF เฉพาะจุดพิเศษ คุณจะต้องใช้ [ฟังก์ชันปุ่ม] (P.330) เพื่อกำหนด [Q] (P.332) ให้กับปุ่มควบคุมของกล้อง

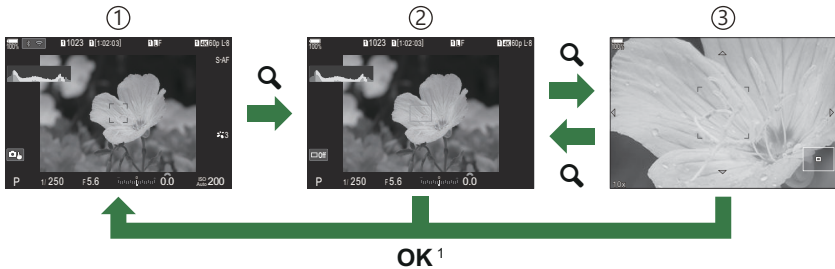

- ① การแสดงการถ่ายภาพ
- ② การแสดง AF กรอบการซูม
- ③ การแสดง AF การซูม

1 คุณยังสามารถกลับไปยังหน้าจอการถ่ายภาพได้โดยกดปุ่มที่คุณกำหนดให้เป็น [Q] (ขยาย) ค้างไว้แทนปุ่ม OK

## 1. กดปุ่มซึ่งได้รับการกำหนดให้เป็น [Q] (การขยาย)

- กรอบการซูมจะปรากฏขึ้น



## 2. วางตำแหน่งของเฟรมโดยใช้แป้นเลือกคำสั่ง

- หากต้องการให้เฟรมกลับมาอยู่ที่ตรงกลางอีกครั้ง ให้กดแป้นเลือกคำสั่งหรือกดปุ่ม **OK** ค้างไว้
- สามารถวางตำแหน่งเฟรมได้โดยการใช้นิ้วลูกรศร ( $\Delta \nabla < \triangleright$ )



## 3. ปรับขนาดของเฟรมซูมเพื่อเลือกอัตราส่วนของการซูม

- กดปุ่ม **INFO** จากนั้นใช้นิ้ว  $\Delta \nabla$  หรือปุ่มหมุนด้านหน้าหรือด้านหลังเพื่อปรับขนาดของกรอบการซูม
- กดปุ่ม **OK** เพื่อยอมรับและออกจากหน้าจอ



## 4. กดปุ่มซึ่งได้รับการกำหนดให้เป็น [Q] อีกหนึ่งครั้ง

- กล้องจะซูมเข้าบริเวณที่เลือกเพื่อเต็มเต็มการแสดงผล
- ใช้นิ้วหมุนด้านหน้าหรือปุ่มหมุนด้านหลังในการซูมเข้าหรือซูมออก
- ใช้นิ้วเลือกคำสั่งในการเลื่อนดูการแสดงผลไปมา
- ใช้นิ้ว  $\Delta \nabla < \triangleright$  เพื่อเลื่อนหน้าจอ



- หากไม่ได้เลือกโหมดการถ่ายภาพเป็น **M** (แบบปรับค่าเอง) หรือ **B** (BULB) และ [ISO อัตโนมัติ] คุณสามารถกดปุ่ม **INFO** ระหว่างการซูมเพื่อเลือกรับแสงหรือความเร็วชัตเตอร์ได้
- กดปุ่ม **Q** เพื่อกลับสู่กรอบการซูม
- กดปุ่ม **OK** เพื่อจบการซูมโฟกัส
- คุณสามารถจบการซูมโฟกัสได้เช่นกันโดยการกดปุ่ม **Q** ค้างไว้



การแสดงผลการปรับรับแสง  
สำหรับโหมด **M** และ **B**

🕒 ซูมโฟกัสจะใช้กับการแสดงผลเท่านั้น ภาพที่ถ่ายโดยใช้กล้องจะไม่ได้รับผลกระทบ

🕒 ระบบซูม AF ไม่ทำงานระหว่างแสดงกรอบการซูมและเมื่อใช้เลนส์ระบบ Four Thirds

🕒 เมื่อ [ปรับดิจิทัลเทเลคอน] คือ [เปิด] ในโหมดบันทึกภาพเคลื่อนไหว กล้องจะไม่สามารถซูมได้

🕒 คุณสามารถถ่ายภาพได้ระหว่างการแสดงกรอบการซูม AF และการแสดงการซูม AF

🕒 การควบคุมแบบสัมผัสสามารถใช้สำหรับการซูมโฟกัสได้ 📖 “การถ่ายภาพด้วยการใช้งานทัชสกรีน” (P55)

🕒 เมื่อกดปุ่มชัตเตอร์ลงครึ่งหนึ่งเพื่อโฟกัส คุณสามารถกำหนดค่ากล้องให้ออกจากการซูมโฟกัสได้ 📖 “การเลือกสิ่งที่จะเกิดขึ้นเมื่อกดปุ่มชัตเตอร์ระหว่างการซูม Live View (โหมดขยายภาพ LV)” (P354)



# ฟังก์ชันในการกำหนดวิธีโฟกัส

## ผสมผสานโฟกัสด้วยตนเองร่วมกับโฟกัสแบบอัตโนมัติ (AF+MF)

### PASMB

หลังจากโฟกัสด้วยโฟกัสอัตโนมัติแล้ว คุณสามารถปรับโฟกัสด้วยตนเองได้โดยกดปุ่มชัตเตอร์ลงครึ่งหนึ่งและหมุนวงแหวนปรับโฟกัส สลับจากโฟกัสอัตโนมัติเป็นโฟกัสด้วยตัวเองได้ตามต้องการหรือปรับโฟกัสอย่างละเอียดด้วยตัวเองหลังจากโฟกัสด้วยโฟกัสอัตโนมัติ







☞ ชั้นตอนจะแตกต่างกันไปตามโหมด AF ที่เลือก (P.101)

#### เมนู

• MENU → AF → 1. AF →  AF+MF

เปิดใช้งานการปรับโฟกัสด้วยตัวเองระหว่างโฟกัสอัตโนมัติ **MF** จะปรากฏถัดจาก **[S-AF]**, **[C-AF]**, **[C-AF+TR]** หรือ **[AF]**

#### เปิด

- เมื่อเลือก **[S-AF MF]** ไว้ คุณสามารถกดปุ่มชัตเตอร์ลงครึ่งหนึ่งค้างไว้หรือกดปุ่ม **AF-ON** ค้างไว้หลังจากโฟกัสโดยใช้ AF ที่ละภาพแล้วปรับโฟกัสด้วยตัวเอง หรือคุณสามารถสลับเป็นการโฟกัสด้วยตัวเองได้โดยหมุนวงแหวนโฟกัสในขณะที่กล้องกำลังโฟกัส นอกจากนี้ยังสามารถปรับโฟกัสด้วยตัวเองได้ในขณะที่เปิดชัตเตอร์อยู่และระหว่างการถ่ายภาพต่อเนื่อง
- เมื่อเลือก **[C-AF MF]** หรือ **[C-AF+TR MF]** ไว้ คุณสามารถสลับเป็นการโฟกัสด้วยตัวเองได้โดยหมุนวงแหวนโฟกัสในขณะที่กล้องกำลังโฟกัสในโหมด AF ต่อเนื่องและโหมด AF ติดตามต่อเนื่อง กดปุ่มชัตเตอร์ลงครึ่งหนึ่งหรือกดปุ่ม **AF-ON** เป็นครั้งที่สองเพื่อโฟกัสอีกครั้งโดยใช้โฟกัสอัตโนมัติ นอกจากนี้ยังสามารถปรับโฟกัสด้วยตัวเองได้ในขณะที่เปิดชัตเตอร์อยู่และระหว่างการถ่ายภาพต่อเนื่อง
- เมื่อเลือก **[AF MF]** ไว้ คุณสามารถโฟกัสด้วยตัวเองได้หลังจากโฟกัสหรือก่อนที่จะเริ่มโฟกัสโดยใช้ **[AF]**

#### ปิด

การปรับโฟกัสแบบกำหนดเองที่ไม่สามารถใช้งานได้ในระหว่างการโฟกัสอัตโนมัติ

① คุณจะไม่สามารถใช้การปรับโฟกัสด้วยตนเองได้ระหว่างการถ่ายภาพต่อเนื่องในโหมด [SH1] หรือโหมด [ProCap SH1]

☞ โฟกัสอัตโนมัติพร้อมโฟกัสด้วยตนเองจะใช้งานได้เมื่อมีการกำหนดค่าโฟกัสอัตโนมัติให้กับปุ่มควบคุมของกล้องอื่นๆ  “การเปลี่ยนหน้าที่ของปุ่ม (การตั้งค่าปุ่ม)” (P.330)

👉 คุณสามารถใช้วงแหวนปรับโฟกัสที่เลนส์เพื่อขัดจังหวะโฟกัสอัตโนมัติเฉพาะเมื่อใช้เลนส์ M.ZUIKO PRO (Micro Four Thirds PRO) สำหรับข้อมูลเกี่ยวกับเลนส์อื่นๆ กรุณาเยี่ยมชมเว็บไซต์ของเรา

👉 ในโหมด **B** (BULB) โฟกัสแบบแมนนวลจะถูกควบคุมโดยตัวเลือกที่เลือกไว้สำหรับ **[โฟกัส BULB/TIME]** (P.267)

# การกำหนดค่าการใช้งาน AF เมื่อกดปุ่มชัตเตอร์ ( AF โดยกด ลงครึ่งหนึ่ง)

PASMB 

คุณสามารถเลือกได้ว่าเมื่อกดปุ่มชัตเตอร์ลงครึ่งหนึ่ง จะให้กล้องจับโฟกัสหรือไม่

## เมนู

- MENU → AF → 1. AF →  AF โดยกด  ลงครึ่งหนึ่ง

S-AF	<p>ตั้งค่าการใช้งาน AF เมื่อโหมด AF เป็น [S-AF]</p> <p>[ไม่ใช่]: กล้องจะไม่เริ่มการใช้งาน AF เมื่อกดปุ่มชัตเตอร์ลงครึ่งหนึ่ง</p> <p>[ใช่]: กล้องจะเริ่มการใช้งาน AF เมื่อกดปุ่มชัตเตอร์ลงครึ่งหนึ่ง หากคุณกดปุ่มชัตเตอร์ลงครึ่งหนึ่ง ขณะกดปุ่ม AF-ON โฟกัสอัตโนมัติจะทำงานต่อไป</p>
C-AF/ C-AF+TR	<p>ตั้งค่าการใช้งาน AF เมื่อโหมด AF เป็น [C-AF] หรือ [C-AF+TR]</p> <p>[ไม่ใช่]: กล้องจะไม่เริ่มการใช้งาน AF เมื่อกดปุ่มชัตเตอร์ลงครึ่งหนึ่ง</p> <p>[ใช่]: กล้องจะเริ่มการใช้งาน AF เมื่อกดปุ่มชัตเตอร์ลงครึ่งหนึ่ง หากคุณกดปุ่มชัตเตอร์ลงครึ่งหนึ่ง ขณะกดปุ่ม AF-ON โฟกัสอัตโนมัติจะทำงานต่อไป</p>

# โฟกัสอัตโนมัติโดยใช้ปุ่ม AF-ON

PASMB 

กล้องจะเริ่มการใช้งาน AF เมื่อคุณกดปุ่ม **AF-ON** การปรับโฟกัสอัตโนมัติจะสิ้นสุดลงเมื่อคุณปล่อยปุ่ม **AF-ON** เมื่อคุณกดปุ่ม **AF-ON** ขณะที่กล้องกำลังโฟกัสอัตโนมัติด้วยการกดปุ่มชัตเตอร์ลงครึ่งหนึ่ง การโฟกัสอัตโนมัติจะทำงานต่อไป

## ปุ่ม

- ปุ่ม **AF-ON**

☞ หากเลือก **[C-AF]** ไว้ใน **[โหมด AF]** กล้องจะทำงานในโหมด S-AF เมื่อกดปุ่ม **AF-ON** ระหว่างการบันทึกภาพเคลื่อนไหว หากเลือก **[C-AF+TR]** ไว้ กล้องจะใช้งาน AF ติดตามวัตถุเมื่อกดปุ่ม **AF-ON**

# การใช้โฟกัสอัตโนมัติในโหมดปรับโฟกัสด้วยตนเอง (AF-ON ในโหมด MF)

PASMB 

คุณสามารถกำหนดค่ากล้องให้โฟกัสอัตโนมัติเมื่อคุณกดปุ่ม AF-ON ได้ แม้ว่าโหมด AF จะเป็น [MF] หรือ [Pre MF]

## เมนู

- MENU → AF → 1. AF → AF-ON ในโหมด MF

ไม่ใช่	หากโหมด AF เป็น [MF] หรือ [Pre MF] กล้องจะไม่โฟกัสด้วยโฟกัสอัตโนมัติแม้ว่าจะกดปุ่ม AF-ON ก็ตาม
ใช่	หากโหมด AF เป็น [MF] หรือ [Pre MF] กล้องจะโฟกัสด้วยโฟกัสอัตโนมัติในโหมด [S-AF] เมื่อคุณกดปุ่ม AF-ON

# การกำหนดค่าการใช้งานกล้องเมื่อไม่สามารถโฟกัสที่วัตถุได้ (เลือก การลั่นชัตเตอร์)

PASMB 

คุณสามารถเลือกได้ว่าจะให้กล้องถ่ายภาพหรือไม่ เมื่อไม่สามารถโฟกัสที่วัตถุด้วยโฟกัสอัตโนมัติได้

## เมนู

- MENU → AF → 1. AF → เลือก การลั่นชัตเตอร์

S-AF	<p>ตั้งค่าการใช้งานกล้องเมื่อโหมด AF เป็น <b>[S-AF]</b> และไม่สามารถโฟกัสวัตถุด้วยโฟกัสอัตโนมัติได้</p> <p><b>[ปิด]:</b> หากกล้องไม่สามารถโฟกัสไปที่วัตถุโดยใช้โฟกัสอัตโนมัติได้ จะไม่สามารถลั่นชัตเตอร์ได้ แม้ว่ากดปุ่มชัตเตอร์ลงจนสุดแล้วก็ตาม หากกำหนดค่าให้ใช้แฟลช จะไม่สามารถลั่นชัตเตอร์ได้จนกว่าแฟลชจะชาร์จเต็ม</p> <p><b>[เปิด]:</b> ชัตเตอร์จะลั่นเมื่อกดปุ่มชัตเตอร์ลงจนสุด แม้ว่ากล้องจะไม่สามารถโฟกัสที่วัตถุด้วยโฟกัสอัตโนมัติได้</p>
C-AF/ C-AF+TR	<p>ตั้งค่าการใช้งานกล้องเมื่อโหมด AF เป็น <b>[C-AF]</b> หรือ <b>[C-AF+TR]</b> และกล้องไม่สามารถโฟกัสวัตถุด้วยโฟกัสอัตโนมัติได้</p> <p><b>[ปิด]:</b> หากกล้องไม่สามารถโฟกัสไปที่วัตถุโดยใช้โฟกัสอัตโนมัติได้ จะไม่สามารถลั่นชัตเตอร์ได้ แม้ว่ากดปุ่มชัตเตอร์ลงจนสุดแล้วก็ตาม หากกำหนดค่าให้ใช้แฟลช จะไม่สามารถลั่นชัตเตอร์ได้จนกว่าแฟลชจะชาร์จเต็ม</p> <p><b>[เปิด]:</b> ชัตเตอร์จะลั่นเมื่อกดปุ่มชัตเตอร์ลงจนสุด แม้ว่ากล้องจะไม่สามารถโฟกัสที่วัตถุด้วยโฟกัสอัตโนมัติได้</p>



# การเปลี่ยนแปลงการตั้งค่า AF ดวงดาว (ตั้งค่าAFดวงดาว)

PASMB 

คุณสามารถกำหนดค่าการทำงานของฟังก์ชัน AF ดวงดาวได้

## เมนู

- MENU → AF → 1. AF → ตั้งค่าAFดวงดาว

การเลือก AF	<p>[ความแม่นยำ]: ให้ความสำคัญกับความแม่นยำของโฟกัสมากกว่าความเร็ว ใช้ชัตเตอร์ครึ่งหนึ่ง</p> <p>[ความเร็ว]: ให้ความสำคัญกับความเร็วของโฟกัสมากกว่าความแม่นยำ</p>
การใช้งาน AF	<p>[]: โฟกัสด้วยโฟกัสอัตโนมัติขณะกดปุ่มชัตเตอร์ลงครึ่งหนึ่ง</p> <p>[AF-ON]: โฟกัสด้วยโฟกัสอัตโนมัติในขณะที่กดปุ่ม AF-ON</p> <p>[AF-ON Start/Stop]: การโฟกัสจะเริ่มต้นเมื่อกดปุ่ม AF-ON กดปุ่มอีกครั้งเพื่อหยุดโฟกัส</p>
เลือก การ ลั่น ชัตเตอร์	<p>[ปิด]:</p> <ul style="list-style-type: none"><li>• หากตั้งการทำงานของ [การใช้งาน AF] ไว้เป็น [] จะลั่นชัตเตอร์ไม่ได้แม้จะกดปุ่มชัตเตอร์ลงจนสุด เว้นแต่กล้องจะสามารถจับโฟกัสได้</li><li>• หากตั้งการทำงานของ [การใช้งาน AF] ไว้เป็น [AF-ON] และกดปุ่ม AF-ON ไว้ จะลั่นชัตเตอร์ไม่ได้แม้จะกดปุ่มชัตเตอร์ลงจนสุด เว้นแต่กล้องจะสามารถจับโฟกัสได้ หากไม่ได้กดปุ่ม AF-ON ไว้ คุณสามารถเริ่มถ่ายภาพได้ทุกเมื่อโดยการกดปุ่มชัตเตอร์ลงจนสุด</li><li>• หากตั้งค่า [การใช้งาน AF] เป็น [AF-ON Start/Stop] และ AF ดวงดาวกำลังทำงานอยู่ การถ่ายภาพจะไม่เริ่มทำงานแม้ว่าจะกดปุ่มชัตเตอร์ลงจนสุดแล้วก็ตาม หากไม่ได้ใช้งาน AF ดวงดาว คุณสามารถเริ่มถ่ายภาพได้ทุกเมื่อโดยการกดปุ่มชัตเตอร์ลงจนสุด</li></ul> <p>[เปิด]: กล้องจะเริ่มการถ่ายภาพเมื่อคุณกดปุ่มชัตเตอร์ลงจนสุด ไม่ว่าคุณจะตั้งค่า [การใช้งาน AF] ไว้อย่างไร</p>

# ฟังก์ชันสำหรับปรับแต่งการใช้งาน AF ให้ เหมาะกับวัตถุ







## การใช้โฟกัสติดตามกับวัตถุที่เลือก (การตรวจจับ วัตถุ)

PASMB 

เมื่อทำการโฟกัส กล้องสามารถตรวจจับใบหน้าและดวงตาของบุคคล รวมถึงวัตถุที่เคลื่อนด้วยความเร็วสูงได้ เมื่อถ่ายภาพวัตถุที่เคลื่อนด้วยความเร็วสูง เช่น ยานพาหนะมอเตอร์สปอร์ตหรือเครื่องบิน การโฟกัสอาจทำได้ยาก ฟังก์ชันนี้ช่วยให้กล้องสามารถติดตามและโฟกัสไปที่พื้นที่เฉพาะ เช่น ผู้ขับขี่หรือห้องนักบิน

### เมนู

- MENU → AF → 2. AF → การตรวจจับวัตถุ

 มนุษย์	กล้องตรวจจับมนุษย์ โดยจะโฟกัสติดตามองค์ประกอบต่างๆ เช่น ใบหน้า, ศีรษะ, ดวงตา และร่างกายส่วนบน
 การแข่งรถ	กล้องตรวจจับรถยนต์หรือรถจักรยานยนต์ โดยจะโฟกัสติดตามองค์ประกอบต่างๆ เช่น ตัวถัง (ส่วนใหญ่ใช้ในมอเตอร์สปอร์ต) หรือผู้ขับขี่
 เครื่องบิน	กล้องตรวจจับเครื่องบินและเฮลิคอปเตอร์ โดยจะโฟกัสติดตามองค์ประกอบต่างๆ เช่น ลำตัวเครื่องบินหรือห้องนักบิน
 รถไฟ	กล้องตรวจจับรถไฟ โดยจะโฟกัสติดตามองค์ประกอบต่างๆ เช่น ตัวรถหรือห้องคนขับ
 นก	กล้องตรวจจับนก โดยจะโฟกัสติดตามองค์ประกอบต่างๆ เช่น หัวหรือดวงตา
 สุนัขและแมว	กล้องตรวจจับแมว, สุนัข และสัตว์เลี้ยงอื่น ๆ ที่คล้ายกัน โดยจะโฟกัสติดตามองค์ประกอบต่างๆ เช่น หัวหรือดวงตา
ปิด	ปิดใช้งานการติดตามวัตถุ

☞ เมื่อเลือกการตั้งค่าอื่นที่ไม่ใช่ [ปิด] ไว้, [AF] ([AF MF]) จะตั้งค่าเป็น [S-AF] ([S-AF MF]) และ [C-AF+TR] ([C-AF+TR MF]) จะตั้งค่าเป็น [C-AF] ([C-AF MF])

☞ ฟังก์ชันนี้ปิดใช้งานระหว่างการบันทึกภาพเคลื่อนไหวความเร็วสูง (P.212)



# การถ่ายภาพโดยใช้ [การตรวจจับวัตถุ]

## 1. หันกล้องไปยังผู้ที่คุณต้องการถ่าย

- เมื่อกล้องตรวจจับวัตถุได้ กรอบสีขาวจะปรากฏขึ้นบนวัตถุที่กล้องโฟกัส โดยจะมีกรอบสีเทาปรากฏขึ้นบนวัตถุอื่น บนวัตถุที่ถูกโฟกัส กรอบเพิ่มเติมจะปรากฏขึ้นรอบๆ กรอบสีขาว

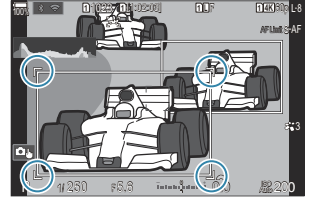

- หากกรอบสีขาวที่ระบุวัตถุที่จะโฟกัสไม่ปรากฏขึ้น ให้เปลี่ยนขนาดและ/หรือตำแหน่งของเป้า AF เพื่อให้ครอบคลุมวัตถุนั้น  
เมื่อโหมดเป้า AF เป็น [All] All กล้องจะโฟกัสวัตถุที่อยู่ใกล้กึ่งกลางหน้าจอบมากที่สุด
- เมื่อกล้องตรวจพบองค์ประกอบเฉพาะ เช่น ดวงตาหรือห้องนักบิน กรอบสีขาวกรอบเล็กจะปรากฏขึ้นด้วย สามารถซ่อนกรอบนี้จากเมนูได้ (P.125)

### การเลือกวัตถุ

- หากวัตถุเคลื่อนที่ออกนอกพื้นที่เป้า AF ที่กำหนดค่าไว้ หรือหากตรวจพบวัตถุหลายวัตถุ กรอบสีขาวที่ระบุวัตถุที่จะโฟกัสอาจหายไปหรือเปลี่ยนไปเป็นวัตถุอื่น
- สามารถลือค (ติดตาม) วัตถุที่จะโฟกัสได้โดยการกดปุ่มซึ่งกำหนดเป็นฟังก์ชัน [☞ การเลือกวัตถุ] (P.332) ไว้ใน [การตั้งค่าปุ่ม] (P.330) เมื่อกรอบสีขาวสำหรับการโฟกัสปรากฏขึ้น การกดปุ่มจะทำให้กล้องลือคไปที่วัตถุที่เป็นวัตถุที่จะโฟกัส เมื่อกรอบสีขาวสำหรับการโฟกัสไม่แสดง การกดปุ่มจะทำให้กล้องเลือกและลือควัตถุใกล้กับเป้า AF ให้เป็นวัตถุที่จะโฟกัส
- หากตรวจพบหลายวัตถุ คุณสามารถเลือกและลือควัตถุที่จะโฟกัสได้โดยการหมุนปุ่มหมุนด้านหน้าหรือด้านหลังขณะกดปุ่ม
- เมื่อตรวจพบดวงตาในขณะที่เลือก [☺ มนุษย์] คุณสามารถเลือกดวงตาที่จะลือคเป็นวัตถุที่จะโฟกัสได้โดยหมุนปุ่มหมุนด้านหน้าหรือด้านหลังขณะกดปุ่ม
- ขณะที่ลือควัตถุหรือดวงตา คำว่า "ลือค" จะปรากฏบนหน้าจอ ขณะที่ลือค คุณสามารถสลับระหว่างวัตถุหรือดวงตาได้อย่างรวดเร็วโดยขยับแป้นเลือกคำสั่งหรือกด  $\Delta$   $\nabla$   $\triangleleft$   $\triangleright$
- หากต้องการปลดลือคโฟกัส ให้กดปุ่มซึ่งกำหนดเป็นฟังก์ชันนั้นอีกครั้ง หรือกดปุ่ม OK หากวัตถุที่ถูกลือคหายไป โฟกัสจะถูกปลดลือค
- คุณยังสามารถแตะเพื่อเลือกวัตถุที่จะโฟกัสและลือคหรือปลดลือคโฟกัสได้ (P.55)

## 2. กดปุ่มชัตเตอร์ลงครึ่งหนึ่งเพื่อโฟกัส

- คุณยังสามารถปรับโฟกัสได้โดยการกดปุ่ม AF-ON (P.116)
- เมื่อกล้องโฟกัสที่วัตถุ กรอบสีเขียวจะปรากฏขึ้นที่ตำแหน่งโฟกัส
- เมื่อกล้องตรวจพบองค์ประกอบเฉพาะ เช่น คนขับหรือห้องนักบิน กล้องจะจับโฟกัสที่จุดนั้น
- เมื่อเลือก [C-AF] หรือ [C-AF MF] เป็นโหมด AF กล้องจะติดตามและโฟกัสไปที่วัตถุต่อไปโดยมีกรอบสีขาวทั่วทั้งหน้าจอ แม้ว่าวัตถุจะเคลื่อนไหว จนกระทั่งปล่อยปุ่ม พื้นที่ติดตามสามารถเปลี่ยนแปลงได้ (P.123)

### 3. กดปุ่มชัตเตอร์ที่เหลือจนสุดเพื่อถ่ายภาพ

- ① กล้องอาจตรงไม่พบวัตถุ ขึ้นอยู่กับวัตถุหรือฟิลเตอร์ภาพที่เลือก
- ① กล้องอาจตรงไม่พบวัตถุ ขึ้นอยู่กับประเภทหรือสภาพการถ่ายภาพ
- ① หากถ่ายภาพในขณะที่วัตถุกลิ้งออก (ติดตาม) เพื่อโฟกัสโดยเลือก ♥  SH1 หรือ ProCap SH1 ไวในโหมดไดรฟ์ (P.189) การมีการปลดล๊อคบนวัตถุที่ลื่นไถ่

# การกำหนดค่าการทำงานของ C-AF เมื่อเปิดใช้งานการตรวจจับวัตถุ (การตั้งค่า C-AF)

PASMB 

กำหนดค่าการทำงานของ C-AF เมื่อถ่ายภาพโดยเปิดใช้งานการตรวจจับวัตถุ

## เมนู

- MENU → AF → 2. AF →  การตั้งค่า C-AF

## พื้นที่ C-AF

กำหนดค่าพื้นที่ที่ใช้การติดตาม C-AF เมื่อตรวจพบและโฟกัสไปที่วัตถุที่ระบุสำหรับการถ่ายภาพนิ่ง

ทั้งหมด	หลังจากโฟกัสไปที่วัตถุหนึ่งครั้ง กล้องจะโฟกัสต่อไปและติดตามทั่วทั้งหน้าจอก่อนถ่ายภาพ
[:::]	กล้องจะติดตามวัตถุที่โฟกัสในกรอบเป้า AF ที่เลือกไว้และยังคงโฟกัสไปที่วัตถุ

## พื้นที่ C-AF

ตั้งค่าพื้นที่ที่ใช้การติดตาม C-AF เมื่อตรวจพบและโฟกัสไปที่วัตถุที่ระบุสำหรับการบันทึกภาพเคลื่อนไหว

ทั้งหมด	หลังจากโฟกัสไปที่วัตถุหนึ่งครั้ง กล้องจะโฟกัสต่อไปและติดตามทั่วทั้งหน้าจอก่อนถ่ายภาพ
[:::]	กล้องจะติดตามวัตถุที่โฟกัสในกรอบเป้า AF ที่เลือกไว้และยังคงโฟกัสไปที่วัตถุ



# การกำหนดความสำคัญในการโฟกัสให้กับปุ่ม ( ปุ่ม AF)

PASMB 

สามารถกำหนดค่าจุดโฟกัสแยกกันสำหรับปุ่มชัตเตอร์และปุ่ม **AF-ON** เมื่อตรวจพบวัตถุ

## เมนู

- MENU → AF → 2. AF →   ปุ่ม AF

	เลือกการใช้งาน AF เมื่อกดปุ่มชัตเตอร์ลงครึ่งหนึ่ง [  ] <b>เลือก</b> : ติดตามโฟกัสบนวัตถุเมื่อตรวจพบที่ตำแหน่งเป้า AF ที่เลือก [[::]] <b>เลือก</b> : ติดตามโฟกัสบนตำแหน่งเป้า AF ที่เลือกเสมอ
<b>AF-ON</b>	เลือกการใช้งาน AF เมื่อคุณกดปุ่ม <b>AF-ON</b> [  ] <b>เลือก</b> : ติดตามโฟกัสบนวัตถุเมื่อตรวจพบที่ตำแหน่งเป้า AF ที่เลือก [[::]] <b>เลือก</b> : ติดตามโฟกัสบนตำแหน่งเป้า AF ที่เลือกเสมอ

# การกำหนดค่าการแสดงผลการรวมสำหรับการตรวจจับดวงตา (การตรวจจับดวงตา)

PASMB 

คุณสามารถเลือกได้ว่าเมื่อกำลังตรวจพบส่วนเล็กๆ เช่น ดวงตาและห้องน้กบิน จะให้กล้องแสดงผลการรวมขนาดเล็กหรือไม่

## เมนู

- MENU → AF → 2. AF → การตรวจจับดวงตา

<b>ปิด</b>	กล้องจะไม่แสดงผลการรวมในส่วนเล็กๆ เช่น ดวงตาหรือห้องน้กบิน
<b>เปิด</b>	กล้องจะแสดงผลการรวมในส่วนเล็กๆ เช่น ดวงตาหรือห้องน้กบิน

- แม้ว่าค่า [การตรวจจับดวงตา] ไว้เป็น [ปิด] กล้องจะโฟกัสที่ดวงตาหรือองค์ประกอบเฉพาะ เช่น ห้องน้กบิน เมื่อกำลังตรวจจับได้

# C-AF เป้า Center ไพรออริตี้ (C-AF Center ไพรออริตี้)

PASMB 

เมื่อโฟกัสด้วย AF แบบเป้ากลุ่มในโหมด [C-AF] และ [C-AFMF] กล้องจะกำหนดลำดับความสำคัญไปยังจุดศูนย์กลางในกลุ่มที่เลือกไว้สำหรับชุดการโฟกัสซ้ำเสมอ เฉพาะในกรณีที่กล้องไม่สามารถโฟกัสโดยใช้เป้ากลาง กล้องจะโฟกัสโดยใช้เป้าหมายโดยรอบในกลุ่มโฟกัสที่เลือก วิธีนี้ช่วยให้คุณติดตามวัตถุที่กำลังเคลื่อนที่อย่างรวดเร็วแต่ค่อนข้างคาดการณ์ความสับสนในการเคลื่อนที่ได้ แนะนำให้ใช้โหมด Center ไพรออริตี้ในสถานการณ์ส่วนใหญ่

## เมนู

- MENU → AF → 4. AF →  C-AF Center ไพรออริตี้

### 1. เลือกโหมดเป้า AF ที่กล้องจะให้ความสำคัญให้กับเป้าที่อยู่ศูนย์กลางในการโฟกัสซ้ำ และทำเครื่องหมาย (✓) ที่อยู่ด้านข้างเสมอ

- เลือกตัวเลือกโดยใช้  $\Delta$   $\nabla$  แล้วกดปุ่ม OK เพื่อทำเครื่องหมาย (✓) ที่อยู่ด้านข้าง หากต้องการยกเลิกการทำเครื่องหมาย ให้กดปุ่ม OK อีกครั้ง

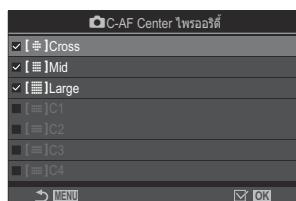

หน้าจอการตั้งค่า  C-AF Center ไพรออริตี้

[ # ]Cross	
[ # ]Mid	
[ # ]Large	หากคุณทำเครื่องหมาย (✓) ไว้ที่ข้างตัวเลือก กล้องจะกำหนดลำดับความสำคัญให้กับเป้าที่อยู่ศูนย์กลางเสมอสำหรับกรการโฟกัสซ้ำหลายครั้งเมื่อใช้โหมดเป้า AF
[ # ]C1 – [ # ]C4	

ⓘ เฉพาะ [ [ # ]C1 ] – [ [ # ]C4 ] เท่านั้นที่สามารถทำเครื่องหมาย (✓) ได้เมื่อคุณกำหนดค่าแวนอนหรือแนวตั้งของ [ขนาด] ที่ระบุใน [ [ # ]C1 ] – [ [ # ]C4 ] ใน [\[ การตั้งค่าโหมดเป้า AF \] \(P.109\)](#) เป็น 5 หรือมากกว่าเท่านั้น

# ความไวของ C-AF ติดตามวัตถุ (📷ความไวต่อวัตถุ C-AF / 📷ความไวต่อวัตถุ C-AF)

PASMB 📷

เลือกความเร็วที่กล้องจะตอบสนองต่อการเปลี่ยนแปลงต่างๆ ในระยะถึงสิ่งที่ถ่ายในขณะที่ทำการโฟกัสโดยเลือก [C-AF], [C-AF MF], [C-AF+TR] หรือ [C-AF+TR MF] ไว้สำหรับ [📷โหมด AF] หรือโดยการเลือก [C-AF] หรือ [C-AF+TR] ไว้สำหรับ [📷โหมด AF] การทำเช่นนี้จะช่วยให้การโฟกัสอัตโนมัติสามารถติดตามสิ่งที่ถ่ายซึ่งเคลื่อนไหวอย่างรวดเร็วหรือเพื่อป้องกันไม่ให้อัตโนมัติโฟกัสเมื่อวัตถุผ่านไปมาระหว่างสิ่งที่ถ่ายกับกล้อง

## เมนู

- MENU → AF → 4. AF → 📷ความไวต่อวัตถุ C-AF
- MENU → AF → 5. AF ภาพยนตร์ → 📷ความไวต่อวัตถุ C-AF

- เลือกความไวในการติดตามจากห้าระดับ ([📷ความไวต่อวัตถุ C-AF]) / สามระดับ ([📷ความไวต่อวัตถุ C-AF])
- ยิ่งมีค่าสูง ความไวก็จะยิ่งสูงขึ้น เลือกค่าที่เป็นบวกสำหรับวัตถุที่เข้ามาในเฟรมกะทันหัน ซึ่งเคลื่อนที่ออกจากกล้องอย่างรวดเร็วหรือเปลี่ยนความเร็วหรือหยุดโดยจับพลันขณะเคลื่อนเข้าหาหรือออกจากกล้อง
- ยิ่งมีค่าต่ำ ความไวก็จะยิ่งต่ำ เลือกค่าลบเพื่อป้องกันไม่ให้อัตโนมัติปรับโฟกัสใหม่เมื่อมีวัตถุอื่นบดบังในระยะเวลาสั้นๆ หรือเพื่อป้องกันไม่ให้อัตโนมัติโฟกัสที่พื้นหลังเมื่อไม่สามารถจับวัตถุไว้ในเป้า AF ได้

# ความเร็วในการโฟกัส C-AF (👁️ ความเร็วของ C-AF)

PASMB 

เลือกความเร็วที่กล้องจะตอบสนองต่อการเปลี่ยนแปลงระยะห่างของวัตถุเมื่อเลือก [C-AF] หรือ [C-AF+TR] ไว้สำหรับโหมดโฟกัส ซึ่งสามารถใช้เพื่อปรับเวลาที่กล้องใช้ในการโฟกัสใหม่ เช่น เมื่อคุณเปลี่ยนวัตถุ

## เมนู

- MENU ➔ AF ➔ 5. AF ภาพยนตร์ ➔ 👁️ ความเร็วของ C-AF

- เลือกจากระดับความเร็วในการโฟกัสสามระดับ
- การปรับโฟกัสใหม่จะเร็วขึ้นเมื่อเลือก +1 และช้าลงเมื่อเลือก -1 เลือก -1 เพื่อปรับโฟกัสใหม่แบบช้าๆ เมื่อขยับไปหาวัตถุชิ้นใหม่



# ฟังก์ชันสำหรับเปลี่ยนการใช้งานของ กล้องตามโฟกัส

## ช่วงโฟกัสของเลนส์ (📷 AF Limiter)

PASMB 

เลือกช่วงที่กล้องจะโฟกัสโดยใช้โฟกัสอัตโนมัติ วิธีการนี้เป็นวิธีที่มีประสิทธิภาพในสถานการณ์ที่มีสิ่งกีดขวางระหว่างวัตถุและกล้องระหว่างการโฟกัส ทำให้เกิดการเปลี่ยนแปลงอย่างมากในการโฟกัส นอกจากนี้คุณยังสามารถใช้โหมดนี้เพื่อป้องกันไม่ให้อัตโนมัติโฟกัสที่วัตถุจากหน้าเมื่อถ่ายภาพผ่านรั้ว, หน้าต่าง หรือสิ่งอื่นๆ ที่มีลักษณะคล้ายกับตัวอย่างข้างต้น

## การใช้งานการตั้งค่าที่บันทึกไว้ใน [AF Limiter]

### เมนู

- MENU → AF → 4. AF → 📷 AF Limiter

1. เลือก [AF Limiter] โดยใช้ปุ่ม  $\Delta$   $\nabla$  และกดปุ่ม OK
2. เลือก [เปิด1], [เปิด2] หรือ [เปิด3] โดยใช้ปุ่ม  $\Delta$   $\nabla$  และกดปุ่ม OK



📷 AF Limiter	
AF Limiter	ปิด
ระยะสำหรับ On1	5.0-999.9m
ระยะสำหรับ On2	10.0-999.9m
ระยะสำหรับ On3	50.0-999.9m
เลือก การลั่นชัตเตอร์	เปิด
 MENU	OK

หน้าจอการตั้งค่า 📷 AF Limiter

ปิด	กล้องไม่ได้อัปเดตระยะโฟกัสที่บันทึกไว้
เปิด1	กล้องใช้ระยะที่บันทึกไว้ใน [ระยะสำหรับ On1]
เปิด2	กล้องใช้ระยะที่บันทึกไว้ใน [ระยะสำหรับ On2]
เปิด3	กล้องใช้ระยะที่บันทึกไว้ใน [ระยะสำหรับ On3]

### 3. กลับไปที่หน้าจอตั้งค่า AF Limiter

① AF Limiter จะไม่สามารถใช้ได้ในกรณีต่อไปนี้

- เมื่อเปิดใช้งานตัวจำกัดโฟกัสที่เลนส์
- เมื่อใช้การถ่ายคร่อมโฟกัสหรือโฟกัสซ้อน
- ขณะอยู่ในโหมดภาพเคลื่อนไหวหรือบันทึกภาพเคลื่อนไหว
- เมื่อเลือก [AF] หรือ [AF MF] ไว้สำหรับโหมดโฟกัส

## การกำหนดค่า [AF Limiter]

### 1. ตัวเลือกการกำหนดค่า

- กด  $\Delta \nabla$  เพื่อเลือกรายการแล้วกดปุ่ม **OK** เพื่อแสดงเมนูการตั้งค่า
- กดปุ่ม **OK** อีกครั้งเพื่อกลับสู่หน้าจอการตั้งค่า 

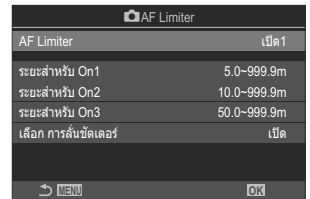

ระยะสำหรับ On1	กำหนดช่วงระยะโฟกัสที่จะใช้เมื่อเลือก [ <b>เปิด1</b> ] สามารถเปลี่ยนจำนวนได้ด้วย $\Delta \nabla$ ใช้ปุ่ม $\langle \rangle$ เพื่อเลื่อนไปมาระหว่างตัวเลข [000.0] – [999.9 m/ft]
ระยะสำหรับ On2	กำหนดช่วงระยะโฟกัสที่จะใช้เมื่อเลือก [ <b>เปิด2</b> ] สามารถเปลี่ยนจำนวนได้ด้วย $\Delta \nabla$ ใช้ปุ่ม $\langle \rangle$ เพื่อเลื่อนไปมาระหว่างตัวเลข [000.0] – [999.9 m/ft]
ระยะสำหรับ On3	กำหนดช่วงระยะโฟกัสที่จะใช้เมื่อเลือก [ <b>เปิด3</b> ] สามารถเปลี่ยนจำนวนได้ด้วย $\Delta \nabla$ ใช้ปุ่ม $\langle \rangle$ เพื่อเลื่อนไปมาระหว่างตัวเลข [000.0] – [999.9 m/ft]
เลือก การลั่นชัตเตอร์	<b>[ปิด]:</b> ตามการตั้งค่า [ <b>เลือก การลั่นชัตเตอร์</b> ] (P.118) <b>[เปิด]:</b> แม้กล้องไม่สามารถโฟกัสได้ แต่ยังสามารถลั่นชัตเตอร์ได้ เมื่อเลือกการตั้งค่าอื่นที่ไม่ใช่ [ปิด] สำหรับ [AF Limiter]

① ตัวเลขที่แสดงใน [ระยะสำหรับ On1] – [ระยะสำหรับ On3] มีไว้เพื่อเป็นแนวทางเท่านั้น

# การสแกนเลนส์ C-AF (📷ตัวค้นหา AF)

PASMB 

เลือกว่าจะให้กล้องทำการสแกนโฟกัสหรือไม่ หากกล้องไม่สามารถโฟกัสได้ กล้องจะสแกนหาตำแหน่งโฟกัสโดยหมุนเลนส์จากระยะโฟกัสต่ำสุดไปจนถึงระยะอนันต์ คุณสามารถจำกัดการสแกนได้หากต้องการ ตัวเลือกนี้จะมีผลเมื่อเลือก [C-AF], [C-AF+TR], [C-AF MF] หรือ [C-AF+TR MF] ไว้สำหรับ [📷โหมด AF] (P.101)

## เมนู

- MENU → AF → 4. AF → 📷ตัวค้นหา AF

ปิด	กล้องจะไม่สแกนหากไม่สามารถโฟกัสได้ ซึ่งจะช่วยป้องกันการเปลี่ยนโฟกัสจนคุณมองไม่เห็นวัตถุ เมื่อกล้องพยายามจะติดตามวัตถุขนาดเล็กและวัตถุในลักษณะใกล้เคียง
เปิด	เมื่อไม่สามารถโฟกัสได้ กล้องจะสแกนเพียงครั้งเดียว กล้องจะไม่สแกนอีกตราบเท่าที่ยังคงทำการโฟกัสอย่างต่อเนื่อง

- ไม่ว่าจะเลือกตัวเลือกใด กล้องจะสแกนหนึ่งครั้งหากไม่สามารถโฟกัสได้เมื่อ [📷ตัวค้นหา AF] กล้องจะสแกนหนึ่งครั้งหากไม่สามารถโฟกัสได้เมื่อเลือก [S-AF] หรือ [S-AF MF] ไว้สำหรับ [📷โหมด AF]

# การปรับโฟกัสอัตโนมัติแบบละเอียด (📷ปรับตั้งระบบโฟกัส AF)

PASMB 🎥

ปรับโฟกัสอัตโนมัติการตรวจจับเฟสแบบละเอียด สามารถปรับโฟกัสแบบละเอียดได้สูงถึง  $\pm 20$  ระดับ

## เมนู

- MENU → AF → 4. AF → 📷ปรับตั้ง ระบบโฟกัส AF

- ⌚ โดยปกติไม่จำเป็นต้องปรับโฟกัสอัตโนมัติแบบละเอียดด้วยรายการนี้ การปรับโฟกัสแบบละเอียดอาจทำให้กล้องไม่สามารถโฟกัสได้ตามปกติ
- ⌚ การปรับโฟกัสแบบละเอียดจะไม่มีผลกับโหมด [S-AF] และ [S-AF MF]

## การใช้ค่าการปรับโฟกัสที่บันทึกไว้

1. เลือก [ปรับตั้ง ระบบโฟกัส AF] โดยใช้ปุ่ม  $\Delta \nabla$  และกดปุ่ม OK
2. เลือก [เปิด] โดยใช้ปุ่ม  $\Delta \nabla$  และกดปุ่ม OK

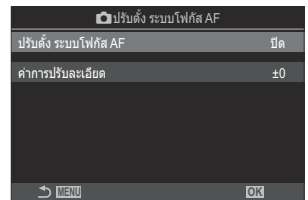

หน้าจอการตั้งค่า 📷ปรับตั้ง ระบบโฟกัส AF

ปิด	กล้องจะไม่ใช้ค่าการปรับโฟกัสที่บันทึกไว้
เปิด	กล้องจะใช้ค่าการปรับโฟกัสที่บันทึกไว้

3. กลับไปที่หน้าจอการตั้งค่า 📷ปรับตั้ง ระบบโฟกัส AF

# การกำหนดค่า [ปรับตั้ง ระบบโฟกัส AF]

## 1. ตัวเลือกการกำหนดค่า

- กด  $\Delta$   $\nabla$  เพื่อเลือกรายการแล้วกดปุ่ม **OK** เพื่อแสดงเมนูการตั้งค่า
- กดปุ่ม **OK** อีกครั้งเพื่อกลับสู่หน้าจอการตั้งค่า  ปรับตั้ง ระบบโฟกัส AF

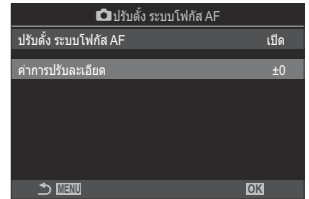

### ค่าการปรับละเอียด

ปรับโฟกัสสำหรับเลนส์ทุกชนิด สามารถปรับโฟกัสแบบละเอียดได้สูงถึง  $\pm 20$  ระดับ  
[-20] – [ $\pm 0$ ] – [+20]

- ☞ คุณสามารถซูมเข้าจนจอแสดงผลได้โดยใช้ปุ่มหมุนด้านหน้าหรือปุ่ม  เพื่อตรวจสอบผลลัพธ์
- ☞ คุณสามารถดูตัวอย่างภาพเพื่อตรวจสอบผลลัพธ์โดยกดปุ่มชัตเตอร์ก่อนกดปุ่ม **OK**

# ระบบช่วยเหลือไฟกัสนัดโนมิติไฟช่วย AF (ไฟช่วย AF)

PASMB 

ไฟช่วย AF จะสว่างขึ้นเพื่อช่วยในการใช้งานไฟกัสนัดโนมิติไฟช่วย AF

## เมนู

- MENU → AF → 3. AF → ไฟช่วย AF

เปิด	หากวัตต์ภูมิแสงน้อย ไฟจะสว่างขึ้นระหว่างการไฟกัสนัดโนมิติ
ปิด	ไฟไม่สว่างขึ้นแม้ว่าวัตต์ภูมิแสงน้อย

🕒 หากต้องการใช้ฟังก์ชันนี้ในโหมดเจียบ คุณต้องกำหนดการตั้งค่า [การตั้งค่าถ่ายเจียบ[♥]] (P.196)

# โหมดแสดงเป้า AF (ตัวชี้กรอบ AF)

PASMB 

ในโหมดโฟกัสอัตโนมัติ ตำแหน่งของวัตถุที่กล้องโฟกัสจะแสดงโดยเป้าโฟกัสสีเขียว รายการนี้ควบคุมการแสดงผลเป้าโฟกัส

## เมนู

- MENU → AF → 3. AF → ตัวชี้กรอบ AF

ปิด	กล้องจะไม่แสดงเป้าโฟกัส
เปิด1	เป้าโฟกัสจะปรากฏขึ้นเพียงชั่วคราวหลังจากที่กล้องโฟกัส
เปิด2	หลังจากที่กล้องโฟกัสแล้ว กล้องจะเปิดใช้งานการกำหนดเป้า AF แบบกลุ่ม แล้วจะแสดงเป้า AF ของทุกพื้นที่ที่อยู่ในโฟกัสขณะที่กดปุ่มชัตเตอร์ลงครึ่งหนึ่งหรือกดปุ่ม <b>AF-ON</b>

# ฟังก์ชันสำหรับกำหนดตำแหน่งโฟกัส

## การจับคู่การเลือกเป้า AF ไปที่การวางแนวกล้อง (📷 ลิงก์แนวตั้งแนวนอน [∴])

PASMB 

กล้องสามารถกำหนดค่าเพื่อเปลี่ยนตำแหน่งเป้า AF และโหมดเป้า AF โดยอัตโนมัติเมื่อตรวจพบว่ามีการหมุนระหว่างแนวนอน (กว้าง) หรือแนวตั้ง (สูง) การหมุนกล้องจะเปลี่ยนองค์ประกอบและทำให้ตำแหน่งของวัตถุอยู่ในเฟรม กล้องสามารถเก็บโหมดเป้า AF และตำแหน่งเป้า AF แยกจากกันได้ตามที่ศทางของกล้อง เมื่อใช้งานตัวเลือกนี้ คุณสามารถใช้ **[📷 [∴] ตั้งค่าปกติ] (P.138)** ในการจัดเก็บตำแหน่งโหมดแยกต่างหากสำหรับแนวนอนและแนวตั้ง



### เมนู

- MENU → AF → 6. การตั้งค่าและการใช้งานเป้า AF → 📷 ลิงก์แนวตั้งแนวนอน [∴]

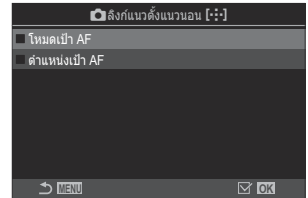
1. เลือกฟังก์ชันที่คุณต้องการบันทึกการตั้งค่าของการวางแนวทั้งแนวนอนและแนวตั้ง แล้วทำเครื่องหมาย (✓) ที่อยู่ด้านข้าง
  - เลือกตัวเลือกโดยใช้  $\Delta$   $\nabla$  แล้วกดปุ่ม OK เพื่อทำเครื่องหมาย (✓) ที่อยู่ด้านข้างหากต้องการยกเลิกการทำเครื่องหมาย ให้กดปุ่ม OK อีกครั้ง



หน้าจอการตั้งค่า 📷 ลิงก์แนวตั้ง  
แนวนอน [∴]

โหมดเป้า AF	เมื่อคุณทำเครื่องหมาย (✓) ที่อยู่ด้านข้าง กล้องจะบันทึกโหมดเป้า AF ของแนวนอนและแนวตั้งแยกกัน (เช่น  All,  Small)
ตำแหน่งเป้า AF	เมื่อคุณทำเครื่องหมาย (✓) ที่อยู่ด้านข้าง กล้องจะบันทึกตำแหน่งเป้า AF ของแนวนอนและแนวตั้งแยกกัน

2. หน้าจอแสดงผลกลับไปหน้าจอการตั้งค่า 📷 ลิงก์แนวตั้งแนวนอน [∴]
3. กดปุ่ม MENU เพื่อย้อนกลับไปหน้าจอการถ่ายภาพ



- 4.** เลือกโหมดเป้า AF หรือตำแหน่งเป้าโดยตั้งกล้องในทิศทางหนึ่งจากนั้นให้หมุนไปในอีกทิศทางหนึ่ง
- มีการจัดเก็บการตั้งค่าแยกจากกันโดยแบ่งเป็นการวางแนวตามแนวนอน, การวางแนวตามแนวตั้งที่มีการหมุนกล้องไปทางขวา และการวางแนวตามแนวตั้งที่มีการหมุนกล้องไปทางซ้าย

# การเลือกตำแหน่งโสม AF (📷 [∴] ตั้งค่าปกติ)

PASMB 🎥

เลือกตำแหน่งโสมสำหรับคุณสมบัตินี้ [∴]ตำแหน่งปกติ) คุณสมบัตินี้ [∴]ตำแหน่งปกติ) ช่วยให้คุณสามารถเรียกคืน “ตำแหน่งโสม” ที่บันทึกไว้ก่อนหน้านี้สำหรับเป้าหมาย AF เพียงแคกดปุ่มเดียว คุณสามารถใช้รายการต่อไปนี้สำหรับเลือกตำแหน่งโสมได้

## เมนู

- MENU → AF → 6. การตั้งค่าและการใช้งานเป้าหมาย AF → 📷 [∴] ตั้งค่าปกติ

1. เลือกการตั้งค่าที่คุณต้องการจัดเก็บด้วยตำแหน่งโสม แล้วทำเครื่องหมาย (✓) ที่อยู่ด้านข้าง
  - เลือกตัวเลือกโดยใช้ △ ▽ แล้วกดปุ่ม OK เพื่อทำเครื่องหมาย (✓) ที่อยู่ด้านข้าง
  - หากต้องการยกเลิกการทำเครื่องหมาย ให้กดปุ่ม OK อีกครั้ง

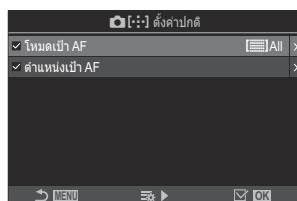

โหมดเป้าหมาย AF	เลือกโหมดเป้าหมาย AF ในตำแหน่งโสม สามารถใช้ได้เฉพาะตัวเลือกที่เลือกไว้สำหรับ [📷การตั้งค่าโหมดเป้าหมาย AF] (P.109) เท่านั้น
ตำแหน่งเป้าหมาย AF	เลือกตำแหน่งโสมของตำแหน่งเป้าหมายโฟกัส

2. กด ▶ เพื่อกำหนดค่าตัวเลือกของรายการที่เลือกไว้
  - เลือกการตั้งค่าของตำแหน่งโสม
  - เมื่อ [📷 ลิงก์แนวตั้งแนวนอน [∴]] ทำงานอยู่ คุณจะได้รับแจ้งให้เลือกการวางแนวแนวนอนหรือแนวตั้ง (หมุนกล้องไปทางซ้าย/หมุนกล้องไปทางขวา) ก่อนกดปุ่ม OK เพื่อแสดงตัวเลือก

## การใช้ฟังก์ชัน [::] ตำแหน่งปกติ

---

สามารถใช้ฟังก์ชัน [::] ตำแหน่งปกติ ได้ในวิธีการต่อไปนี้

- ใน [\[👁️ฟังก์ชันปุ่ม\] \(P330\)](#) กำหนด [::] ตำแหน่งปกติ ให้กับปุ่ม เป้า AF จะย้ายไปยังตำแหน่งโฮมที่บันทึกไว้เมื่อคุณกดปุ่ม
- เลือก [::]HPJ สำหรับ [\[👁️ปุ่มตรงกลาง\] \(P346\)](#) เป้า AF จะย้ายไปยังตำแหน่งโฮมที่บันทึกไว้เมื่อคุณกดแป้นเลือกคำสั่ง







# การเลือกเป้า AF ([-:~]) ตั้งค่าหน้าจอลเลือกเป้า)

PASMB 

เลือกหน้าที่ของปุ่มหมุนด้านหน้าและด้านหลังหรือเป็นลูกศรระหว่างการเลือกเป้า AF คุณสามารถเลือกการควบคุมที่ใช้ได้ตามวิธีการใช้กล้องหรือรสนิยมส่วนตัว

## เมนู

- MENU → AF → 6. การตั้งค่าและการใช้งานเป้า AF → [-:~] ตั้งค่าหน้าจอลเลือกเป้า

 <b>แป้นหมุน</b>	กำหนดหน้าที่ให้กับปุ่มหมุนด้านหน้าและด้านหลัง [ปิด]: ไม่มี [-:~Pos]: วางตำแหน่งเป้า AF (P.105) [-:~]Mode]: การเลือกโหมดเป้า AF (เช่น  All, [ # ]Small) (P.106)
 <b>ปุ่ม</b>	กำหนดหน้าที่ให้กับ    [ปิด]: ไม่มี [-:~Pos]: วางตำแหน่งเป้า AF (P.105) [-:~]Mode]: การเลือกโหมดเป้า AF (เช่น  All, [ # ]Small) (P.106)

# การเปิดใช้งานการล้อมรอบการเลือกเป้า AF ([:::] ตั้งค่าวนรอบ)



คุณสามารถเลือกได้ว่าจะให้การเลือกเป้า AF “ล้อมรอบ” ขอบของการแสดงผลหรือไม่ คุณยังสามารถเลือกได้ว่า คุณจะมีตัวเลือกในการเลือก [All] (เป้าทั้งหมด) ก่อนการเลือกเป้า AF “ล้อมรอบ” ไปที่ขอบด้านตรงข้ามของจอแสดงผลหรือไม่

## เมนู

- MENU → AF → 6. การตั้งค่าและการใช้งานเป้า AF → [:::] ตั้งค่าวนรอบ

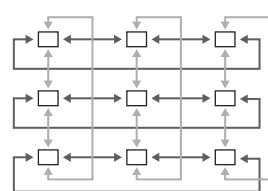
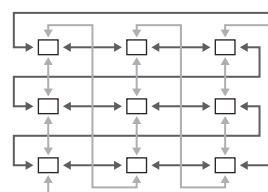
<p>[:::] เลือกค่าวนรอบ</p>	<p><b>[ปิด]:</b> ปิดใช้งานการล้อมรอบ การเลือกเป้าจะอยู่ภายในขอบเขตของจอแสดงผล</p> <p><b>[วนรอบ 1]:</b> หากคุณกดแป้นเลือกคำสั่งไปในทิศทางเดียวกันหลังจากเลือกไปจนถึงขอบจอแสดงผล กล้องจะเลือกเป้าหมายที่อยู่ในแถวหรือคอลัมน์เดียวกันบนขอบฝั่งตรงข้าม</p>  <p style="text-align: center;">“วนรอบ 1”</p> <p><b>[วนรอบ 2]:</b> หากคุณกดแป้นเลือกคำสั่งไปในทิศทางเดียวกันหลังจากเลือกไปจนถึงขอบจอแสดงผล กล้องจะเลือกเป้าหมายที่อยู่ในแถวหรือคอลัมน์ถัดไปบนขอบฝั่งตรงข้าม</p>  <p style="text-align: center;">“วนรอบ 2”</p>
<p>ผ่าน [All]</p>	<p><b>[ไม่ใช่]:</b> การเลือกเป้าจะไม่ข้ามผ่าน [All] (เป้าหมายทั้งหมด) ก่อนที่จะทำการล้อม</p> <p><b>[ใช่]:</b> หากเลือก [วนรอบ 1] หรือ [วนรอบ 2] ไว้สำหรับ [:::] เลือกค่าวนรอบ การเลือกเป้าจะผ่าน [All] (เป้าทั้งหมด) ก่อนที่จะล้อมรอบไปยังขอบตรงข้าม</p> <p>🕒 การซ่อน [All] (เป้าหมายทั้งหมด) ใน [📷การตั้งค่าโหมดเป้า AF] (P.109) จะล๊อค [ผ่าน [All]] ไว้ที่ [ไม่ใช่]</p>

🕒 เป้า AF จะไม่ล้อมระหว่างการถ่ายภาพ เช่น การถ่ายภาพต่อเนื่อง

⌚ [::] เลือกค่ารอบ] จะล๊อคที่ [ปิด] ระหว่างการบันทึกภาพเคลื่อนไหวและเมื่อเลือก [AF] หรือ [AF Ma] ไว้สำหรับโหมดโฟกัส



# การเลือกเป้า AF แบบสัมผัสสำหรับการถ่ายภาพด้วยช่องมองภาพ (แผ่นกำหนดเป้า AF)

PASMB 

ใช้การควบคุมแบบสัมผัสในจอภาพเพื่อเลือกเป้า AF ระหว่างการถ่ายภาพด้วยช่องมองภาพ เลื่อนนิ้วไปบนจอภาพเพื่อจัดตำแหน่งเป้าโฟกัสในขณะที่ดูวัตถุของคุณในช่องมองภาพ

## เมนู

- MENU → AF → 6. การตั้งค่าและการใช้งานเป้า AF → แผ่นกำหนดเป้า AF

ปิด	ไม่สามารถใช้การควบคุมแบบสัมผัสของหน้าจอในการเลือกเป้า AF ระหว่างการถ่ายภาพด้วยช่องมองภาพได้
เปิด	สามารถใช้การควบคุมแบบสัมผัสของหน้าจอในการเลือกเป้า AF ระหว่างการถ่ายภาพด้วยช่องมองภาพได้ แต่จอภาพเบาๆ สองครั้งเพื่อเปิดหรือปิดใช้งานการเลือกเป้า AF แบบสัมผัส เมื่อเป้าถึงขอบจอแสดงผลและคุณยกนิ้วขึ้นแล้วเลื่อนอีกครั้ง เป้า AF จะย้ายไปอีกด้านหนึ่งหรือจะกลายเป็นโหมด  All (เป้าทั้งหมด) ตามการตั้งค่าใน <a href="#">[] เลือกค่าวนรอบ</a> (P.141)

๑ เมื่อเลือก **[เปิด]** สามารถใช้การควบคุมแบบสัมผัสเพื่อจัดตำแหน่งกรอบการชুমได้ (P.111)

# ฟังก์ชันอื่นๆ ที่เป็นประโยชน์เมื่อทำการ โฟกัส



## ตัวช่วยในการโฟกัสแบบแมนนวล (ตัวช่วยปรับ โฟกัส MF)

PASMB 

นี่คือฟังก์ชันช่วยปรับโฟกัสสำหรับ MF เมื่อหมุนวงแหวนโฟกัส ขอบของวัตถุจะมีการปรับให้ชัดขึ้น หรือบางส่วนของหน้าจอบนจอแสดงผลจะขยายใหญ่ขึ้น

### เมนู

- MENU → AF → 7. MF → ตัวช่วยปรับโฟกัส MF

ขยาย	<p>ขยายส่วนของหน้าจอบ</p> <p>[ปิด]: หน้าจอปกติ</p> <p>[เปิด]: ขยายส่วนของหน้าจอบ สามารถตั้งค่าส่วนที่จะขยายไว้ล่วงหน้าโดยใช้เมนู AF  "การเลือกเข้าโฟกัส (ตำแหน่งเข้า AF)" (P.105)</p>
พีดกึ่ง	<p>แสดงเส้นขอบที่กำหนดไว้ชัดเจนด้วยการปรับเน้นขอบภาพ</p> <p>[ปิด]: หน้าจอปกติ</p> <p>[เปิด]: แสดงเส้นขอบที่กำหนดไว้ชัดเจนด้วยการปรับเน้นขอบภาพ คุณสามารถเลือกสีและความเข้มของการปรับเน้น  "ตัวเลือกโฟกัสพีดกึ่ง (การตั้งค่าพีดกึ่ง)" (P.146)</p>
สถานะโฟกัส	<p>การหมุนวงแหวนโฟกัสระหว่างโฟกัสแบบแมนนวลจะแสดงสัญลักษณ์แสดงทิศทางและจำนวนที่ต้องทำการหมุนโดยประมาณเพื่อให้วัตถุอยู่ในโฟกัส</p> <p>[ปิด]: หน้าจอปกติ</p> <p>[เปิด]: การหมุนวงแหวนโฟกัสระหว่างโฟกัสแบบแมนนวลจะแสดงสัญลักษณ์แสดงทิศทางและจำนวนที่ต้องทำการหมุนโดยประมาณเพื่อให้วัตถุอยู่ในโฟกัส</p>

① เมื่อกำลังใช้งานพีดกึ่ง ขอบของวัตถุขนาดเล็กจะมีแนวโน้มถูกปรับให้ชัดขึ้นมาก ไม่มีการรับรองความแม่นยำในการโฟกัส



⑦ ชุมโฟกัสจะไม่สามารถใช้ได้ในกรณีต่อไปนี้:

- ระหว่างการบันทึกภาพเคลื่อนไหว / เมื่อคุณเลือก [C-AF MF] หรือ [C-AF+TR MF] ไว้ในโหมดโฟกัส / ระหว่างการถ่ายภาพซ้อน / เมื่อตั้งค่า [☒ ดิจิตอลเทเลคอน] ในโหมดบันทึกภาพเคลื่อนไหวไว้เป็น [เปิด]

⑦ เมื่อใช้เลนส์ของผู้ผลิตรายอื่นที่มีกลไกโฟกัสคลัตช์ ทิศทางการโฟกัสและการแสดงสถานะโฟกัสอาจกลับด้านได้ หากเกิดกรณีดังกล่าวขึ้น ให้เปลี่ยนการตั้งค่าของ [วงแหวนโฟกัส] (P.150)

⑦ สถานะโฟกัส ไม่ปรากฏขึ้นเมื่อใช้เลนส์ระบบ Four-Thirds

☞ หมุนปุ่มหมุนด้านหน้าและด้านหลังเพื่อซูมเข้าหรือซูมออกในระหว่างการซูมโฟกัส

☞ กดปุ่ม INFO เพื่อเปลี่ยนสีและความเข้มเมื่อพิกกิ้งแสดงขึ้น

# ตัวเลือกโฟกัสพิกัง (การตั้งค่าพิกัง)

PASMB 

เลือกวัตถุโดยใช้เส้นขอบสี ทำให้สามารถมองเห็นวัตถุที่อยู่ในโฟกัสได้ง่ายขึ้นในระหว่างการโฟกัสแบบแมนนวล และการโฟกัสแบบอื่นที่มีลักษณะคล้ายกับข้างต้น

## ปุ่ม

- ปุ่มที่กำหนดไว้เป็น [พิกัง] ปุ่ม → INFO

## เมนู

- MENU → AF → 7. MF → การตั้งค่าพิกัง

สีของฟังก์ชันพิกัง	เลือกสีของโฟกัสพิกัง [สีขาว] / [สีดำ] / [สีแดง] / [สีเหลือง]
ความเข้มสี	เลือกระดับของโฟกัสพิกัง [Low] / [ปกติ] / [High]
ปรับความสว่างภาพ	ปรับความสว่างของพื้นหลังเพื่อช่วยให้มองเห็นโฟกัสพิกังได้ง่ายขึ้น [ปิด]: หน้าจอปกติ [เปิด]: ปรับความสว่างของพื้นหลัง

๑: เมื่อเลือก [เปิด] สำหรับ [ปรับความสว่างภาพ] การแสดงผล Live View อาจสว่างหรือมืดกว่าภาพถ่าย

# การใช้โฟกัสพีดกิ้ง

---

การใช้โฟกัสพีดกิ้งมีตัวเลือกดังต่อไปนี้

- **การกำหนด [พีดกิ้ง]** ให้กับปุ่มควบคุมโดยใช้ [🔍ฟังก์ชันปุ่ม] หรือ [🔍ฟังก์ชันปุ่ม]: สามารถกำหนดโฟกัสพีดกิ้งให้กับปุ่มควบคุมได้โดยการเลือก [พีดกิ้ง] สำหรับ [🔍ฟังก์ชันปุ่ม] (P.330) หรือ [🔍ฟังก์ชันปุ่ม] (P.330) การกดปุ่มจะเป็นการเปิดใช้งานโฟกัสพีดกิ้ง ยังสามารถเลือก [พีดกิ้ง] ให้กับ [หลายฟังก์ชัน] (P.339) ได้ด้วย
- **การใช้ [พีดกิ้ง]** สำหรับ [ตัวช่วยปรับโฟกัส MF]: หากเลือก [พีดกิ้ง] ไว้สำหรับ [ตัวช่วยปรับโฟกัส MF] โฟกัสพีดกิ้งจะทำงานโดยอัตโนมัติเมื่อหมุนวงแหวนปรับโฟกัสของเลนส์

🔍 กดปุ่ม **INFO** เพื่อดูตัวเลือกพีดกิ้ง

# การเลือกระยะโฟกัสสำหรับ Preset MF (ระยะ Preset MF)

PASMB 

กำหนดตำแหน่งโฟกัสสำหรับ Preset MF  
ระบุจำนวนและหน่วย (ม. หรือฟุต)

## เมนู

• MENU → AF → 7. MF → ระยะ Preset MF

- ⌚ หากเลนส์มีตัวจำกัดการโฟกัส ให้ปิดใช้งานตัวจำกัดก่อนดำเนินการต่อ
- ⌚ ตัวเลขที่แสดงมีไว้เพื่อเป็นแนวทางเท่านั้น



# การปิดใช้งาน MF Clutch (MF Clutch)

PASMB 

ปิดใช้งานคำสั่งการปรับโฟกัสด้วยตนเองซึ่งมีในเลนส์บางรุ่น การทำเช่นนี้จะช่วยป้องกันไม่ให้เกิดการโฟกัสอัตโนมัติ ถูกปิดใช้งานโดยวงแหวนโฟกัสแบบไม่เจตนา

## เมนู

- MENU → AF → 7. MF → MF Clutch

เปิดใช้งาน	กล่องตอบสนองต่อตำแหน่งของวงแหวนปรับโฟกัสที่เลนส์
ปิดการใช้งาน	กล่องจะโฟกัสตามตัวเลือกที่เลือกไว้ใน [  โหมด AF ] / [  โหมด AF ] โดยไม่คำนึงถึงตำแหน่งของวงแหวนปรับโฟกัสของเลนส์

- ① ไม่สามารถใช้การปรับโฟกัสด้วยตนเองโดยใช่วงแหวนปรับโฟกัสของเลนส์ได้ เมื่อเลือก [ปิดการใช้งาน] ไว้สำหรับ [MF Clutch] แม้ว่าวงแหวนปรับโฟกัสของเลนส์จะอยู่ในตำแหน่งการปรับโฟกัสด้วยตนเองก็ตาม
- ② สำหรับรายละเอียดเกี่ยวกับเลนส์ที่ติดตั้ง MF Clutch โปรดดูที่ “เลนส์ MF Clutch” (P467)

# ทิศทางโฟกัสของเลนส์ (วงแหวนโฟกัส)

PASMB 

เลือกทิศทางที่จะหมุนวงแหวนปรับโฟกัสเพื่อปรับโฟกัส

เมนู

• MENU → AF → 7. MF → วงแหวนโฟกัส



หมุนวงแหวนทวนเข็มนาฬิกาเพื่อเพิ่มระยะโฟกัส



หมุนวงแหวนตามเข็มนาฬิกาเพื่อเพิ่มระยะโฟกัส

# การรีเซ็ตตำแหน่งเลนส์เมื่อปิดกล้อง (รีเซ็ตเลนส์)

PASMB 

คุณมีตัวเลือกที่จะไม่ให้เลนส์กลับคืนสู่ตำแหน่งรีเซ็ตโฟกัสเมื่อปิดกล้องได้ ซึ่งจะช่วยให้คุณเปิดกล้องได้โดยไม่ต้องเปลี่ยนตำแหน่งโฟกัส

## เมนู

- MENU → AF → 7. MF → รีเซ็ตเลนส์

## ปิด

ตำแหน่งโฟกัสของเลนส์จะไม่ถูกรีเซ็ตเมื่อปิดกล้อง เลนส์พาวเวอร์ซุ่มจะกลับสู่ตำแหน่งที่เลนส์ซุ่มอยู่ก่อนปิดกล้อง

## เปิด

ตำแหน่งโฟกัสของเลนส์จะถูกรีเซ็ตเมื่อปิดกล้อง

# การวัดแสงและการเปิดรับแสง

## การควบคุมการรับแสง (การชดเชยแสง)



ค่าแสงที่เลือกโดยอัตโนมัติโดยกล้องสามารถปรับเปลี่ยนให้เหมาะสมกับความต้องการในการสร้างสรรค์งานของคุณ เลือกค่าบวกเพื่อให้ภาพสว่างขึ้น และเลือกค่าลบเพื่อให้ภาพมืดลง

**ปุ่ม**

- ในโหมดถ่ายภาพที่ไม่ใช่ M: ปุ่ม (การชดเชยแสง) →
- ในโหมดถ่ายภาพ M: หมุนปุ่มหมุนด้านหน้าหรือด้านหลังขงกดปุ่ม (การชดเชยแสง)

**แผง Super Control**

- OK → ชดเชยแสง



- ① ค่าลบ (-)
- ② ไม่มีการชดเชยแสง (0)
- ③ ค่าบวก (+)

- ระหว่างการบันทึกภาพถ่าย คุณสามารถปรับการชดเชยแสงได้ที่  $\pm 5.0$  EV ของมองภาพและ Live View จะแสดงผลของการปรับค่าต่างๆ ที่ไม่เกิน  $\pm 3.0$  EV แถบค่าการเปิดรับแสงจะกะพริบเมื่อค่าเกิน  $\pm 3.0$  EV
- ระหว่างการบันทึกภาพเคลื่อนไหว การชดเชยแสงสามารถปรับได้ที่  $\pm 3.0$  EV
- ปุ่มหมุนด้านหน้าและด้านหลังหรือการควบคุมแบบสัมผัสสามารถใช้เพื่อปรับการชดเชยแสงระหว่างการบันทึกภาพเคลื่อนไหว



- ① บาร์การเปิดรับแสง
- ② ค่าชดเชยแสง

☞ ในการดูตัวอย่างเอฟเฟกต์ของการชดเชยแสงใน Live View ให้เลือก [Standard] สำหรับ โหมด LV (P.357) และ [ปิด] สำหรับ Night Vision (P.358)





# การปรับการชดเชยแสง

---



## โหมด P, A และ S

ในโหมดภาพเคลื่อนไหว การชดเชยแสงสามารถปรับได้เมื่อคุณเลือก [P], [A] หรือ [S] ไว้สำหรับ [โหมด] (โหมดการเปิดรับแสงภาพเคลื่อนไหว)  "การเลือกโหมดการรับแสง (โหมด (โหมดการเปิดรับแสงภาพเคลื่อนไหว))" (P.80)

1. หมุนปุ่มหมุนด้านหน้าเพื่อปรับการชดเชยแสง
  - และคุณยังสามารถเลือกค่าได้โดยการกดปุ่ม  จากนั้นใช้ปุ่ม  
2. ลั่นชัตเตอร์

## โหมด M

ในโหมดถ่ายภาพนิ่ง ให้เลือก [P/A/S/M] สำหรับ  ISO **อัตโนมัติ** (P.170) และ [Auto] สำหรับ  ISO (P.165)

ในโหมดภาพเคลื่อนไหว การชดเชยแสงสามารถปรับได้เมื่อเลือก [M] ไว้สำหรับ [โหมด] (โหมดการเปิดรับแสงภาพเคลื่อนไหว) (P.80) อย่างไรก็ตาม อันดับแรก คุณต้องเลือก [เปิด] สำหรับ  ISO **อัตโนมัติ** (P.170) และ [Auto] สำหรับ  ISO (P.165)

1. กดปุ่ม  จากนั้นหมุนปุ่มหมุนด้านหน้าหรือด้านหลังเพื่อปรับการชดเชยแสง
2. ลั่นชัตเตอร์

# การรีเซ็ตการปรับการชดเชยแสง

---

หากต้องการรีเซ็ตการชดเชยค่าการเปิดรับแสง ให้กดปุ่ม **OK** ค้างไว้

# ระดับค่า EV สำหรับการควบคุมค่าแสง (ระดับค่า EV)

PASMB 

เลือกขนาดของการเพิ่มขึ้นที่ใช้เมื่อปรับความเร็วชัตเตอร์, รูรับแสง, การชดเชยแสง และการตั้งค่าอื่นๆ ที่เกี่ยวข้องกับการเปิดรับแสง เลือกจาก 1/3, 1/2 และ 1 EV

## เมนู

- MENU →  → 4. ค่าแสง → ระดับค่า EV

# การปรับค่าการเปิดรับแสงอย่างละเอียด (ปรับค่าการเปิดรับแสง)







PASMB 

ปรับค่าการเปิดรับแสงอย่างละเอียด ใช้ตัวเลือกนี้หากคุณต้องการให้การเปิดรับแสงสว่างขึ้นหรือมืดลงอย่างสม่ำเสมอ

- ① โดยทั่วไปแล้ว คุณไม่จำเป็นต้องใช้การปรับละเอียด ใช้เฉพาะเมื่อจำเป็นเท่านั้น ในกรณีปกติ คุณสามารถปรับการเปิดรับแสงได้โดยใช้การชดเชยแสง (P152)
- ② การปรับค่าการเปิดรับแสงอย่างละเอียดช่วยลดปริมาณการชดเชยแสงที่มีอยู่ในทิศทาง (+ หรือ -) ขึ้นอยู่กับ การปรับค่าการเปิดรับแสง



## เมนู



• MENU →  → 4. ค่าแสง → ปรับค่าการเปิดรับแสง

 (วัดแสง ESP ดิจิตอล)	กำหนดจำนวนการปรับละเอียดเมื่อใช้วิธีการวัดแสงเป็น  [-1] – [±0] – [+1]
 (การวัดแสงเฉลี่ยหนักกลางภาพ)	กำหนดจำนวนการปรับละเอียดเมื่อใช้วิธีการวัดแสงเป็น  [-1] – [±0] – [+1]
 (การวัดแสงเฉพาะจุด)	กำหนดจำนวนการปรับละเอียดเมื่อใช้วิธีการวัดแสงเป็น  [-1] – [±0] – [+1]





# การลดการกะพริบภายใต้แสงไฟ LED (สแกนการกะพริบ / สแกนการกะพริบ )

PASMB 

แถบแสงอาจเกิดขึ้นในรูปที่ถ่ายภายใต้แสงไฟ LED ใช้ [สแกนการกะพริบ ] / [สแกนการกะพริบ ] เพื่อปรับความเร็วชัตเตอร์ให้เหมาะสมที่สุดในขณะที่ดูแถบแสงบนจอแสดงผล

- 🕒 : สามารถใช้รายการนี้ได้ใหม่โดยเร็วและด้วยการถ่ายภาพแบบ Pro Capture ขณะใช้โหมดถ่ายภาพ S หรือ M
- 🕒 : สามารถใช้รายการนี้ได้เมื่อ [โหมด] (โหมดการเปิดรับแสงภาพเคลื่อนไหว) เป็น [S] หรือ [M]
- 🕒 ฟิชส์ของความเร็วชัตเตอร์ที่ใช้งานได้จะลดลง

**เมนู**

- MENU →  → 4. ค่าแสง → สแกนการกะพริบ 
- MENU →  → 1. การตั้งค่าพื้นฐาน/คุณภาพของภาพ → สแกนการกะพริบ 

- เมื่อตั้งค่าเป็น [เปิด] กล้องจะแสดง "FlickerScan" ขึ้นมา



- 🕒 โฟกัสพิกกิ้งและแผง LV Super Control จะไม่สามารถใช้งานได้ในการแสดงผลการสแกนการกะพริบ หากต้องการดูรายการต่างๆ เหล่านี้ คุณจะต้องกดปุ่ม INFO ก่อนเพื่อออกจากการแสดงผลการสแกนการกะพริบ

## การเลือกความเร็วชัดเตอร์

---







- เลือกความเร็วชัดเตอร์โดยใช้ปุ่มหมุนด้านหน้าหรือปุ่มหมุนด้านหลังหรือปุ่ม  $\Delta$   $\nabla$  หากต้องการ ความเร็วชัดเตอร์สามารถเลือกได้โดยกดปุ่ม  $\Delta$   $\nabla$  ค้างไว้
- คุณยังสามารถหมุนปุ่มหมุนด้านหน้า เพื่อปรับความเร็วชัดเตอร์ตามการเพิ่มค่าแสงที่เลือกไว้ใน [\[ระดับค่า EV\] \(P.154\)](#) ได้ด้วย
- ปรับความเร็วชัดเตอร์ต่อจนกระทั่งไม่มีคลื่นความถี่เหลือให้เห็นในการแสดงผล
- การขยายจอแสดงผล (P.111) จะช่วยให้คุณตรวจสอบแถบแสงได้
- กดปุ่ม **INFO**; การแสดงผลจะเปลี่ยนแปลงไปและ "FlickerScan" จะไม่แสดงอีกต่อไป คุณสามารถปรับรูรับแสงและการชดเชยแสงได้ ทำเช่นนี้โดยใช้ปุ่มหมุนด้านหน้าหรือด้านหลังหรือเป็นลูกศร
- กดปุ่ม **INFO** ย้ำๆ เพื่อกลับไปทำการแสดงผลการสแกนการกะพริบ

# การเลือกวิธีที่กล้องวัดความสว่าง (โหมดวัดแสง)

PASMB 

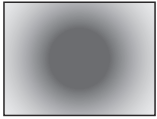
คุณสามารถเลือกว่าจะให้กล้องวัดความสว่างของวัตถุอย่างไร

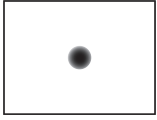
<b>ปุ่ม</b> <ul style="list-style-type: none"><li>• AF  ปุ่ม →   </li></ul>
<b>แผง Super Control</b> <ul style="list-style-type: none"><li>• OK → โหมดวัดแสง</li></ul>
<b>เมนู</b> <ul style="list-style-type: none"><li>• MENU →  → 5. วัดแสง → โหมดวัดแสง</li></ul>

	<b>วัดแสง ESP</b> ติจิดอล	เหมาะสำหรับชิ้นส่วนใหญ่รวมถึงสิ่งที่ถ่ายซึ่งสว่าง กล้องจะวัดแสงในบริเวณ 324 แห่งของเฟรมและจะคำนวณการเปิดรับแสงที่ดีที่สุดโดยการพิจารณาจากธรรมชาติของชิ้นนั้นๆ	
	<b>วัดแสงแบบ</b> <b>เฉลี่ยกลางภาพ</b>	เหมาะสำหรับองค์ประกอบต่างๆ ที่วางสิ่งที่ถ่ายหลักไว้ตรงกลางของเฟรม กล้องกำหนดการเปิดรับแสงตามระดับแสงเฉลี่ยสำหรับเฟรมทั้งหมดในขณะที่กำหนดน้ำหนักมากที่สุดให้กับพื้นที่กลางภาพ	
	<b>วัดแสงเฉพาะจุด</b>	ใช้บริเวณเฉพาะของการเปิดรับแสงของสิ่งที่ถ่าย กล้องวัดส่วนเล็กๆ (ประมาณ 2%) ของเฟรม	
	<b>Hi</b> <b>วัดแสงเฉพาะจุด</b> <b>(แสงสว่างจ้า)</b>	เพิ่มค่ารับแสงของการวัดแสงเฉพาะจุด เพื่อให้แน่ใจว่าเมื่อถ่ายวัตถุสว่างแล้วภาพจะออกมาสว่าง	
	<b>Sh</b> <b>วัดแสงเฉพาะจุด</b> <b>(เงามืด)</b>	ลดค่ารับแสงของการวัดแสงเฉพาะจุด เพื่อให้แน่ใจว่าเมื่อถ่ายวัตถุมืดแล้วภาพจะออกมามืด	

๘ สามารถตั้งค่าตำแหน่งการวัดแสงเฉพาะจุดไปที่เป้า AF ที่เลือก  “การวัดแสงเป้าโฟกัส (วัดแสงเฉพาะจุด [::])” (P.164)

# การล็อคค่ารับแสง (ล็อค AE)

PASMB 

คุณสามารถล็อคค่ารับแสงได้โดยกดปุ่ม **AEL** ใช้วิธีการนี้ เมื่อต้องการปรับโฟกัสและค่ารับแสงแยกกัน หรือเมื่อต้องการถ่ายภาพหลายภาพด้วยค่ารับแสงเดียวกัน

## ปุ่ม

- ปุ่ม **AEL**

⑦ หากปุ่ม **AEL** ได้รับการกำหนดหน้าที่อื่นไว้แล้ว คุณจะต้องกำหนด **[AEL]** (P.332) ให้กับปุ่มควบคุมโดยใช้ **[ฟังก์ชันปุ่ม]** (P.330)

⑧ คุณสามารถกำหนดค่างล้องให้ปลดล็อคโดยอัตโนมัติหลังจากการถ่ายภาพได้  **[AEL รีเซ็ตอัตโนมัติ]** (P.161)

- หากกดปุ่ม **AEL** หนึ่งครั้ง ค่าแสงจะถูกล็อคและ “**AEL**” จะปรากฏขึ้น
- กดปุ่มอีกครั้งเพื่อปลดล็อค **AE**
- กล้องจะปลดล็อคหากใช้แป้นเลือกโหมด, ปุ่ม **MENU** หรือปุ่ม **OK**

# การวัดแสงลือค AE (วัดแสงระหว่าง AEL)



PASMB 

เลือกรวิธีการวัดแสงที่คุณต้องการเมื่อคุณลือคค่าแสงโดยใช้ปุ่ม AEL

## เมนู

- MENU →  → 5. วัดแสง → วัดแสงระหว่าง AEL

- สำหรับข้อมูลเพิ่มเติมเกี่ยวกับการลือค AE โปรดดูที่ “การลือคค่ารับแสง (ลือค AE)” (P.159)

อัตโนมัติ	คุณสามารถวัดค่าการเปิดรับแสงโดยใช้วิธีการเลือก <a href="#">[โหมดวัดแสง]</a> (P.158)
 (การวัดแสงเฉลี่ยหนักกลางภาพ)	กล้องกำหนดการเปิดรับแสงตามระดับแสงเฉลี่ยสำหรับเฟรมทั้งหมดในขณะที่กำหนดน้ำหนักรวมมากที่สุดให้กับพื้นที่กลางภาพ
 (การวัดแสงเฉพาะจุด)	กล้องวัดส่วนเล็กๆ (ประมาณ 2%) ของเฟรม
 Hi (การวัดแสง Highlight เฉพาะจุด)	เพิ่มความสว่างให้กับพื้นที่การวัดแสงเฉพาะจุด เพิ่มความสว่างให้ส่วน Highlight
 Sh (การวัดแสงเฉพาะจุด Shadow)	ลดความสว่างให้กับพื้นที่การวัดแสงเฉพาะจุด ลดความสว่างของส่วน Highlight



# การปลดล็อค AE หลังจากการถ่ายภาพ (AEL รีเซ็ตอัตโนมัติ)

PASMB 

การกำหนดค่ากล้องให้ปลดล็อคโดยอัตโนมัติหลังจากการถ่ายภาพ เมื่อล็อคค่าแสงโดยใช้ปุ่ม AEL

## เมนู

- MENU →  → 5. วัดแสง → AEL รีเซ็ตอัตโนมัติ

ไม่ใช่	ค่าแสงจะยังคงล็อคหลังจากการถ่ายภาพ กดปุ่ม AEL เพื่อปลดล็อค
ใช่	ปลดล็อคค่าแสงหลังจากการถ่ายภาพ

📌 เมื่อถ่ายภาพหลายๆ ภาพโดยใช้ฟังก์ชัน เช่น การถ่ายภาพต่อเนื่อง, Self-timer แบบกำหนดเอง หรือการถ่ายภาพช่วงเวลา การล็อคค่าแสงจะปลดล็อคหลังจากถ่ายภาพเป็นชุดแล้ว

# การล็อคค่าแสงเมื่อกดปุ่มชัตเตอร์ลงครึ่งหนึ่ง (AEL โดยกด ลงครึ่งหนึ่ง)



PASMB 

กำหนดค่ากล้องให้ล็อคค่าแสงเมื่อกดปุ่มชัตเตอร์ลงครึ่งหนึ่ง

## เมนู

- MENU →  → 5. วัดแสง → AEL โดยกด  ลงครึ่งหนึ่ง

ไม่ใช่	ค่าแสงจะไม่ล็อคเมื่อกดปุ่มชัตเตอร์ลงครึ่งหนึ่ง ค่าแสงจะถูกกำหนดตามเงื่อนไขการถ่ายภาพเมื่อกดปุ่มชัตเตอร์ลงจนสุด
ใช่	ค่าแสงจะล็อคเมื่อกดปุ่มชัตเตอร์ลงครึ่งหนึ่ง
S-AF เท่านั้น	ค่าแสงจะล็อคเมื่อกดปุ่มชัตเตอร์ลงครึ่งหนึ่งเฉพาะเมื่อโหมด AF เป็น [S-AF], [S-AF MF], [AF] หรือ [AF MF]

- ① หากล็อคค่าแสงไว้โดยการกดปุ่ม **AEL** ค่าแสงจะยังคงล็อคไว้เมื่อคุณกดปุ่มชัตเตอร์ลงครึ่งหนึ่งโดยไม่คำนึงถึงการตั้งค่านี้
- ② หากคุณกำหนดค่ากล้องไว้โดยไม่ให้ล็อคค่าแสงเมื่อกดปุ่มชัตเตอร์ลงครึ่งหนึ่ง คุณสามารถเลือกได้ว่าจะให้กล้องวัดความสว่างของแต่ละเฟรมระหว่างการถ่ายภาพต่อเนื่องหรือไม่  “การตั้งค่าตัวเลือกการวัดแสงในการถ่ายภาพต่อเนื่อง (วัดแสงระหว่าง )” (P.163)

# การตั้งค่าตัวเลือกการวัดแสงในการถ่ายภาพต่อเนื่อง (วัดแสงระหว่าง )



PASMB 

## เมนู

- MENU →  → 5. วัดแสง → วัดแสงระหว่าง 

**ไม่ใช่** กล้องจะวัดค่าแสงเมื่อถ่ายภาพเฟรมแรก จากนั้นจะล็อคค่าแสงในระหว่างการถ่ายภาพต่อเนื่อง

**ใช่** กล้องจะวัดความสว่างและกำหนดค่าแสงของแต่ละเฟรม

- ⌚ หากล็อคค่าแสงไว้โดยการกดปุ่ม **AEL (P.159)** หรือการกดปุ่มชัตเตอร์ลงครึ่งหนึ่ง (**P.162**) ค่าแสงยังคงล็อคอยู่ระหว่างการถ่ายภาพต่อเนื่องแม้ว่าจะตั้งค่า [วัดแสงระหว่าง ] ไว้เป็น [ใช่]
- ⌚ เมื่อตั้งค่า [SH1] หรือ [ProCap SH1] [วัดแสงระหว่าง ] จะล็อคที่ [ไม่ใช่]

# การวัดแสงเป้าโฟกัส (วัดแสงเฉพาะจุด [···])

PASMB 

เลือกว่าจะให้กล้องวัดค่าแสงของเป้า AF ปัจจุบันหรือไม่เมื่อเลือก [□] ไว้สำหรับ [โหมดวัดแสง] สามารถปรับการตั้งค่าแยกกันได้สำหรับการวัดแสงเฉพาะจุด, เฉพาะจุด Highlight และเฉพาะจุด Shadow

## เมนู

- MENU →  → 5. วัดแสง → วัดแสงเฉพาะจุด[···]

1. เลือกวิธีการวัดแสงที่คุณต้องการให้กล้องวัดแสงเป้า AF ปัจจุบัน แล้วทำเครื่องหมาย (✓) ที่อยู่ด้านข้าง
  - เลือกตัวเลือกโดยใช้  $\Delta$   $\nabla$  แล้วกดปุ่ม OK เพื่อทำเครื่องหมาย (✓) ที่อยู่ด้านข้าง หากต้องการยกเลิกการทำเครื่องหมาย ให้กดปุ่ม OK อีกครั้ง

เฉพาะจุด	ใช้งานเมื่อ [โหมดวัดแสง] เป็น [□] (การวัดแสงเฉพาะจุด)
เฉพาะจุด Hilight	ใช้งานเมื่อ [โหมดวัดแสง] เป็น [□Hi] (การวัดแสงเฉพาะจุด Highlight)
เฉพาะจุด Shadow	ใช้งานเมื่อ [โหมดวัดแสง] เป็น [□Sh] (การวัดแสงเฉพาะจุด Shadow)

- ① ตัวเลือกที่เลือกจะมีผลเมื่อมีการเลือกโหมด [·]Single หรือ [≡]Small เป็นโหมดเป้า AF (P.106)
- ① กล้องจะซูมเข้าสู่เป้า AF ที่เลือกในระหว่างการซูมโฟกัส (P.111)
- ① จะไม่ใช่เมื่อเลือกการตั้งค่าอื่นที่ไม่ใช่ [ปิด] ไว้สำหรับ [การตรวจจับวัตถุ]
- ① จะไม่ใช่เมื่อเลือก [C-AF+TR] หรือ [C-AF+TRMF] ไว้สำหรับโหมด AF

# การเปลี่ยนความไวแสง ISO (ISO)

PASMB 



เลือกค่าตามความสว่างของสิ่งที่ถ่าย ค่าที่สูงกว่าจะทำให้คุณสามารถถ่ายภาพในฉากที่มืดกว่าได้แต่จะเพิ่ม “นอยส์” (จุด) ของภาพ เลือก **[Auto]** เพื่อให้กล้องสามารถปรับความไวแสงตามสภาพของแสงได้



## ปุ่ม

- ปุ่ม ISO → 

## แผง Super Control

- OK → ISO

① ความไวแสง ISO จะคงที่ที่ **[Auto]** ระหว่างการบันทึกภาพเคลื่อนไหวเมื่อเลือก **[P]**, **[A]** หรือ **[S]** ไว้สำหรับ **[โหมด]** (โหมดการเปิดรับแสงภาพเคลื่อนไหว) การตั้งค่า **[โหมด]** ไปที่ **[M]** จะทำให้สามารถเลือกตัวเลือกอื่นได้  “การกำหนดหน้าที่ให้กับปุ่มหมุนด้านหน้าและด้านหลัง ( ฟังก์ชันของ Dial /  ฟังก์ชันของ Dial)” (P.342)

Auto	<p>ความไวแสงจะปรับโดยอัตโนมัติตามสภาวะการถ่ายภาพระหว่างการถ่ายภาพนิ่ง คุณสามารถเลือกค่าความไวแสง ISO สูงสุดและมาตรฐานได้ (P.168)</p> <p>คุณสามารถเปลี่ยนความเร็วชัตเตอร์ที่ความไวแสง ISO เริ่มเพิ่มขึ้นได้ ในโหมด <b>P</b> และ <b>A</b> (P.169)</p> <p>① ระหว่างการบันทึกภาพเคลื่อนไหว ความไวแสง ISO จะถูกตั้งค่าเป็น ISO 200 ถึง 12800 เมื่อเลือก <b>[M]</b> ไว้สำหรับ <b>[โหมด]</b> (โหมดการเปิดรับแสงภาพเคลื่อนไหว) การควบคุมความไวแสง ISO อัตโนมัติสามารถเปิดใช้งานได้โดยเลือก <b>[เปิด]</b> สำหรับ <b>[ISO]</b> <b>อัตโนมัติ</b> คุณสามารถเลือกค่าความไวแสง ISO สูงสุดและมาตรฐานได้  “การตั้งค่าช่วงความไวแสง (ISO) ที่เลือกในโหมด <b>[Auto]</b> ( ISO-A สูงสุด/เริ่มต้น /  ISO-A สูงสุด/เริ่มต้น)” (P.168)</p>
L80, L100, 200–102400 (การถ่ายภาพนิ่ง)	<p>เลือกค่าสำหรับความไวแสง ISO ISO 200 จะให้สมดุลที่ดีระหว่างสัญญาณรบกวนกับทึลลายนามิก ให้เลือก <b>[L100]</b> หรือ <b>[L80]</b> สำหรับรับแสงที่มีขนาดใหญ่ขึ้น (ตัวเลข f ที่สูงขึ้น) หรือลดความเร็วชัตเตอร์ให้ช้าลง <b>[L80]</b> มีค่าเท่ากับ ISO 80, <b>[L100]</b> ถึง ISO 100</p> <p>① <b>[L80]</b> และ <b>[L100]</b> จะสามารถใช้งานได้ทั้งที่ทุกค่าสแต็ปของการเปิดรับแสง</p> <p>② <b>[L80]</b> และ <b>[L100]</b> จะลดทึลลายนามิก</p>

200–12800

(การบันทึก  
ภาพ  
เคลื่อนไหว)

เลือกค่าสำหรับความไวแสง ISO ISO 200 จะให้สมดุลที่ดีระหว่างสัญญาณรบกวนกับฟิล์มไดนามิก

- ① การผสมผสานค่า **[ISO]** ที่สูงกว่า ISO 16000 กับการตั้งค่าที่ใช้ชัตเตอร์อิเล็กทรอนิกส์ (เช่น โหมดเงียบหรือการถ่ายพร้อมโฟกัส) จะตั้งค่าความเร็วของการชัตเตอร์ที่ 1/50 วินาที
- ① โดยไม่คำนึงถึงค่าที่เลือกสำหรับความไวแสง ISO ความเร็วในการชัตเตอร์สำหรับภาพถ่ายที่ถ่ายโดยใช้การถ่ายพร้อม ISO ในโหมดเงียบคือ 1/50 วินาที
- ① เมื่อเลือก **[M]** ไว้สำหรับ **[โหมด]** (โหมดการเปิดรับแสงภาพเคลื่อนไหว) ความไวแสง ISO จะสามารถปรับได้ระหว่างการบันทึกโดยใช้การควบคุมแบบสัมผัส (**P83**) หรือโดยหมุนปุ่มหมุนด้านหน้าหรือด้านหลัง
- ① หากเลือก **[ทอนสีเกินจริง]** หรือ **[สีน้ำ]** ไว้สำหรับโหมดภาพระหว่างการถ่ายภาพนิ่ง ความไวแสงจะไม่เกิน ISO 1600 เมื่อเลือก **[Auto]** ไว้
- ① ข้อจำกัดต่อไปนี้จะผลเมื่อเลือก **[M]** ไว้สำหรับ **[โหมด]** (โหมดการเปิดรับแสงภาพเคลื่อนไหว) ขึ้นอยู่กับโหมดภาพ:
  - **[โหมด 2 OM-Log400], [โหมด 3 HLG]:**
    - หากเฟรมเรตที่เลือกไว้ใน **[โหมด]** เท่ากับ 23.98p, 24.00p, 25.00p, หรือ 29.97p **[Auto]** จะจำกัดความไวแสงไว้ที่ ISO 400–6400
    - หากเฟรมเรตที่เลือกไว้ใน **[โหมด]** เป็น 50.00p หรือ 59.94p **[Auto]** จะจำกัดความไวแสงไว้ที่ ISO 400–12800
    - ค่าต่ำสุดที่สามารถเลือกได้โดยการปรับค่าเองจะอยู่ที่ ISO 400
  - **[ทอนสีเกินจริง] / [สีน้ำ]:**
    - **[Auto]** จะจำกัดความไวแสงไว้ที่ ISO 200–3200
  - **อาร์ตฟิลเตอร์อื่นที่ไม่ใช่ [ทอนสีเกินจริง] / [สีน้ำ]:**
    - หากเฟรมเรตที่เลือกไว้ใน **[โหมด]** เท่ากับ 23.98p, 24.00p, 25.00p, หรือ 29.97p **[Auto]** จะจำกัดความไวแสงไว้ที่ ISO 200–3200
    - หากเฟรมเรตที่เลือกไว้ใน **[โหมด]** เป็น 50.00p หรือ 59.94p **[Auto]** จะจำกัดความไวแสงไว้ที่ ISO 200–6400
  - **โหมดภาพอื่นๆ:**
    - หากเฟรมเรตที่เลือกไว้ใน **[โหมด]** เท่ากับ 23.98p, 24.00p, 25.00p, หรือ 29.97p **[Auto]** จะจำกัดความไวแสงไว้ที่ ISO 200–6400

# ระดับค่า EV ของการควบคุมความไวแสง ISO (ระดับ ISO)

PASMB 

เลือกขนาดของการเพิ่มขึ้นที่ใช้เมื่อปรับความไวแสง ISO เลือกจาก 1/3 และ 1 EV

เมนู

• MENU →  → 3. ISO/ลดสัญญาณรบกวนภาพ → ระดับ ISO

# การตั้งค่าช่วงความไวแสง (ISO) ที่เลือกในโหมด [Auto] (📷ISO-A สูงสุด/เริ่มต้น / 📷MISO-A สูงสุด/เริ่มต้น)

PASMB 📷

เลือกช่วงค่าความไวแสง (ISO) ที่กล้องจะใช้งานเมื่อเลือก [Auto] ไว้สำหรับ [📷ISO] หรือ [📷MISO]

## เมนู

- MENU → 📷<sub>1</sub> → 3. ISO/ลดสัญญาณรบกวนภาพ → 📷ISO-A สูงสุด/เริ่มต้น
- MENU → 📷 → 3. ISO/ลดสัญญาณรบกวนภาพ → 📷MISO-A สูงสุด/เริ่มต้น

ค่าสูงสุด	เลือกความไวแสงสูงสุดที่กล้องจะเลือกเองโดยอัตโนมัติ เลือกการตั้งค่าโดยใช้ $\Delta$ $\nabla$ หรือปุ่มหมุนด้านหน้า/ด้านหลัง
ค่าตั้งต้น	เลือกค่าสำหรับความไวแสงตั้งต้น เลือกการตั้งค่าโดยใช้ $\Delta$ $\nabla$ หรือปุ่มหมุนด้านหน้า/ด้านหลัง

- สลับไปมาระหว่าง [ค่าสูงสุด] กับ [ค่าตั้งต้น] โดยใช้  $\triangleleft$   $\triangleright$

⚠ ค่าสูงสุดและค่าตั้งต้นจะแตกต่างกันระหว่าง [📷ISO] และ [📷MISO] หากไม่สามารถรับแสงที่เหมาะสมที่สุดตามสภาวะรับแสงและความเร็วชัตเตอร์นั้น จะใช้ความไวแสงที่ต่ำกว่า



# การตั้งค่าความเร็วชัตเตอร์ให้กล้องเพิ่มความไวแสง ISO โดยอัตโนมัติ (📷ชัตเตอร์ต่ำสุด ISO-A)

PASMB 

เลือกความเร็วชัตเตอร์ที่กล้องจะเริ่มเพิ่มความไวแสง ISO เมื่อเลือก [Auto] ไว้สำหรับ [📷ISO]

## เมนู

- MENU → 📷<sub>1</sub> → 3. ISO/ลดสัญญาณรบกวนภาพ → 📷ชัตเตอร์ต่ำสุด ISO-A

อัตโนมัติ	กล้องจะตั้งค่าให้โดยอัตโนมัติ
1/8000 – 60"	กล้องจะเริ่มเพิ่มความไวแสง ISO ณ ความเร็วชัตเตอร์ที่กำหนดไว้ กดปุ่ม OK แล้วตั้งความเร็วชัตเตอร์โดยใช้ $\Delta \nabla$

# การเลือกโหมดที่สามารถใช้ค่าความไวแสง (ISO) แบบ [Auto] ได้ (📷ISO อัตโนมัติ / 📷MISO อัตโนมัติ)

PASMB 📷

การเลือกโหมดที่สามารถใช้ค่าความไวแสง ISO แบบ [Auto] ได้

## เมนู

- MENU → 📷<sub>1</sub> → 3. ISO/ลดสัญญาณรบกวนภาพ → 📷ISO อัตโนมัติ
- MENU → 📷 → 3. ISO/ลดสัญญาณรบกวนภาพ → 📷MISO อัตโนมัติ

## 📷ISO อัตโนมัติ

P/A/S	สามารถใช้ความไวแสง ISO แบบ [Auto] ได้เมื่อใช้โหมดถ่ายภาพเป็น P, A หรือ S
P/A/S/M	สามารถใช้ความไวแสง ISO แบบ [Auto] ได้เมื่อใช้โหมดถ่ายภาพเป็น P, A, S หรือ M

## 📷MISO อัตโนมัติ

ปิด	ไม่สามารถใช้ความไวแสง ISO แบบ [Auto] ได้เมื่อ [📷โหมด] (P.80) เป็น [M]
เปิด	สามารถใช้ความไวแสง ISO แบบ [Auto] ได้เมื่อ [📷โหมด] (P.80) เป็น [M]

# ตัวเลือกการลดสัญญาณรบกวนภาพเมื่อใช้ ISO สูง (📷 Noise Filter / 📺 Noise Filter)

PASMB 📺

ลดสิ่งแปลกปลอมของภาพ (“นอยส์”) ในฟุตเทจที่ถ่ายด้วยความไวแสง ISO สูง ซึ่งจะช่วยลด “เม็ดหยาบ” ในฟุตเทจที่ถ่ายในสถานที่แสงน้อยได้ คุณสามารถเลือกปริมาณการลดสัญญาณรบกวนภาพได้

## เมนู

- MENU → 📷 → 3. ISO/ลดสัญญาณรบกวนภาพ → 📷 Noise Filter
- MENU → 📺 → 3. ISO/ลดสัญญาณรบกวนภาพ → 📺 Noise Filter

ปิด	ปิดการลดสัญญาณรบกวนภาพ
Low / Standard / High	เลือกปริมาณการลดสัญญาณรบกวนภาพที่ต้องการ

# ตัวเลือกการประมวลผลภาพ (ประมวลผล ISO Low)

PASMB 

เลือกประเภทของการประมวลผลที่ใช้กับภาพที่ถ่ายด้วยความไวแสง ISO ต่ำ โดยใช้การถ่ายภาพต่อเนื่อง

## เมนู

- MENU →  → 3. ISO/ลดสัญญาณรบกวนภาพ → ประมวลผล ISO Low

เลือกจำนวนเฟรม	กล้องจะปรับการประมวลผลภาพเพื่อไม่ให้ลดจำนวนภาพที่สามารถถ่ายที่ถ่ายในโหมด single burst
เลือกรายละเอียด	การประมวลผลภาพจะให้ความสำคัญกับคุณภาพของภาพถ่ายเป็นอันดับแรก

📌 กล้องจะประมวลผลภาพที่ถ่ายด้วยการถ่ายภาพครั้งเดียวในโหมด [เลือกรายละเอียด] แม้ว่าจะเลือก [เลือกจำนวนเฟรม] ไว้ก็ตาม

# ตัวเลือกการลดสัญญาณรบกวนจากการเปิดรับแสงนาน (ลดสัญญาณรบกวนภาพ)

PASMB 

เลือกที่จะให้กล้องประมวลผลภาพที่ถ่ายด้วยความเร็วชัตเตอร์ต่ำ เพื่อลดสิ่งแปลกปลอมของภาพ (“นอยส์”) หรือไม่ให้ความเร็วชัตเตอร์ต่ำ สัญญาณรบกวนภาพจะเกิดจากความร้อนที่มาจากตัวกล้องเอง หลังจากถ่ายภาพแต่ละภาพแล้ว กล้องจะจับภาพที่สองเพื่อลดสัญญาณรบกวนภาพ ทำให้เกิดการหน่วงเวลาเท่ากับความเร็วชัตเตอร์ที่เลือกไว้ จากนั้นจึงจะสามารถถ่ายภาพถัดไปได้

## เมนู

• MENU →  → 3. ISO/ลดสัญญาณรบกวนภาพ → ลดสัญญาณรบกวนภาพ

ปิด	ไม่ใช้ระบบลดสัญญาณรบกวนภาพ
เปิด	ใช้การลดสัญญาณรบกวนภาพในทุกความเร็วชัตเตอร์
อัตโนมัติ	กล้องจะลดสัญญาณรบกวนภาพโดยอัตโนมัติเมื่ออุณหภูมิภายในกล้องสูงขึ้น

- ① ระหว่างการลดสัญญาณรบกวนภาพ กล้องจะแสดงเวลาที่เหลือจนกว่ากระบวนการจะเสร็จสิ้น
- ① ระหว่างการถ่ายภาพต่อเนื่อง กล้องจะเลือก **ปิด** โดยอัตโนมัติและจะไม่ทำการลดสัญญาณรบกวนภาพ
- ① การลดสัญญาณรบกวนภาพอาจไม่ให้ผลดังที่ต้องการ ขึ้นอยู่กับวัตถุและสภาพการถ่ายภาพ
- 👉 หากต้องการใช้ฟังก์ชันนี้ในโหมดแมนู คุณต้องกำหนดการตั้งค่า **[การตั้งค่าถ่ายเงียบ(๗)] (P.196)**

# การถ่ายภาพโดยใช้แฟลช

## การใช้งานแฟลช (การถ่ายภาพโดยใช้แฟลช)

เมื่อใช้ชุดแฟลชที่ออกแบบมาเพื่อใช้กับกล้อง คุณสามารถเลือกโหมดถ่ายภาพต่างๆ ตามความต้องการของคุณได้

### ชุดแฟลชที่ออกแบบมาสำหรับใช้กับกล้อง

เลือกอุปกรณ์แฟลชเพื่อให้เหมาะกับความต้องการของคุณโดยคำนึงถึงปัจจัยต่างๆ เช่น ค่าพลังงานแสงหรือเอาต์พุตที่ต้องการ และต้องการอุปกรณ์ที่สนับสนุนการถ่ายภาพมาโครหรือไม่ อุปกรณ์แฟลชที่ออกแบบมาเพื่อสื่อสารกับกล้องสนับสนุนโหมดการถ่ายภาพด้วยแฟลชหลายแบบ รวมทั้ง TTL Auto และ Super FP คุณสามารถติดตั้งอุปกรณ์แฟลชได้พื้นฐานเสียบแฟลชของกล้องหรือเชื่อมต่อโดยใช้สาย (แยกซื้อต่างหาก) และตัวยึดแฟลช กล้องยังรองรับระบบควบคุมแฟลชแบบไร้สายดังต่อไปนี้:

### การถ่ายภาพด้วยแฟลชที่ควบคุมด้วยคลื่นวิทยุ: โหมด CMD, $\mathcal{F}$ CMD, RCV และ X-RCV

กล้องควบคุมแฟลชจากระยะไกลอย่างน้อยหนึ่งหน่วยโดยใช้สัญญาณวิทยุ ช่วงของตำแหน่งที่ใหม่ในการวางอุปกรณ์แฟลชสามารถเพิ่มขึ้นได้ ชุดแฟลชสามารถควบคุมชุดอื่นที่เข้ากันได้หรือสามารถติดตั้งด้วยอุปกรณ์ควบคุม/เครื่องรับสัญญาณวิทยุเพื่อให้สามารถใช้งานกับอุปกรณ์ที่ไม่สนับสนุนการควบคุมแฟลชด้วยวิทยุได้

### การถ่ายภาพโดยใช้แฟลชควบคุมจากระยะไกลไร้สาย: โหมด RC

กล้องควบคุมแฟลชจากระยะไกลอย่างน้อยหนึ่งหน่วยโดยใช้สัญญาณอินฟราเรด สามารถเลือกโหมดแฟลชได้โดยใช้ปุ่มควบคุมของกล้อง (P.184)

# คุณสมบัติที่สามารถใช้ได้กับอุปกรณ์แฟลชที่ใช้ร่วมกันได้

อุปกรณ์แฟลช	โหมดควบคุมแฟลช	GN (Guide Number, ISO 100)	ระบบรับสายที่รองรับ
<b>FL-700WR</b>	TTL-AUTO, MANUAL, FP TTL AUTO, FP MANUAL, MULTI, RC, SL MANUAL	GN 42 (75/150 มม. <sup>1</sup> ) GN 21 (12/24 มม. <sup>1</sup> )	CMD, ⚡CMD, RCV, X-RCV, RC
<b>FL-900R</b>	TTL-AUTO, AUTO, MANUAL, FP TTL AUTO, FP MANUAL, MULTI, RC, SL AUTO, SL MANUAL	GN 58 (100/200 มม. <sup>1</sup> ) GN 27 (12/24 มม. <sup>1</sup> )	RC
<b>STF-8</b>	TTL-AUTO, MANUAL, RC <sup>2</sup>	GN8.5	RC <sup>2</sup>
<b>FL-LM3</b>	แตกต่างกันไปตามการตั้งค่ากล้อง	GN 9.1 (12/24 มม. <sup>1</sup> )	RC <sup>2</sup>

1 ทางยาวโฟกัสสูงสุดของเลนส์ที่แฟลชสามารถยิงถึงได้ (ตัวเลขที่ต่อจากเครื่องหมายทับคือทางยาวโฟกัสเทียบเท่ารูรับแสง 35 มม.)

2 ทำหน้าที่เป็นอุปกรณ์ควบคุม (เครื่องส่งสัญญาณ) เท่านั้น

## การติดตั้งอุปกรณ์แฟลชที่ใช้ร่วมกันได้

วิธีที่ใหม่ในการติดตั้งและใช้งานแฟลชภายนอกจะแตกต่างกันไปในแต่ละเครื่อง ดูรายละเอียดเพิ่มเติมจากเอกสารประกอบที่ให้มาพร้อมกับอุปกรณ์ ค่าแนะนำที่นี้ใช้กับ FL-LM3

⚠ ยืนยันว่าปิดการทำงานทั้งกล้องและอุปกรณ์แฟลชแล้ว การติดตั้งหรือการถอดอุปกรณ์แฟลชขณะที่กล้องหรืออุปกรณ์แฟลชเปิดอยู่อาจทำให้อุปกรณ์เสียหายได้

**1. ถอดฝาครอบฐานเสียบแฟลชออกและติดตั้งแฟลช**

- เลื่อนแฟลชเข้าไปที่ด้านหลังของฐานเสียบจนมีเสียงดังคลิก

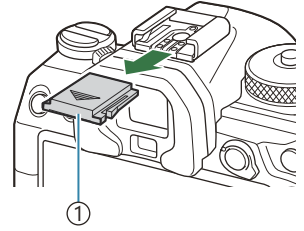

① ฝาครอบฐานเสียบแฟลช

**2. วางตำแหน่งหัวแฟลชสำหรับการถ่ายภาพแบบยิงแฟลชสะท้อนหรือแบบส่องโดยตรง**

- คุณสามารถหมุนหัวแฟลชขึ้น และซ้ายหรือขวาได้

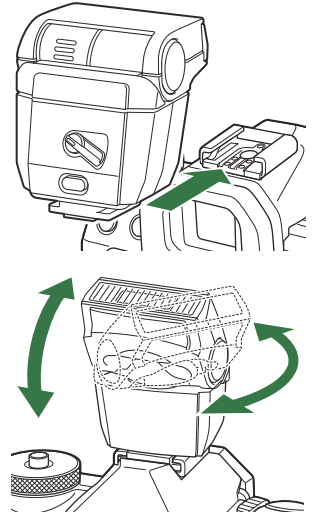

⚠ โปรดทราบว่าค่าพลังงานแสงหรือเอาต์พุตของแฟลชอาจไม่เพียงพอสำหรับการเปิดรับแสงที่ถูกต้องเมื่อใช้สำหรับการถ่ายภาพแบบยิงแฟลชสะท้อน

**3. หมุนคันโยก ON/OFF ของแฟลชไปที่ตำแหน่ง ON**

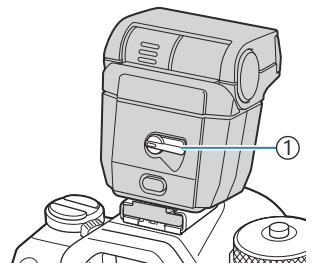

① คันโยก ON/OFF

- หมุนคันโยกไปที่ตำแหน่ง OFF เมื่อไม่ใช้งานแฟลช



# การถอดอุปกรณ์แฟลช

---

1. กดปุ่ม **UNLOCK** ค้างไว้ เลื่อนชุดแฟลชออกจากฐานเสียบแฟลช

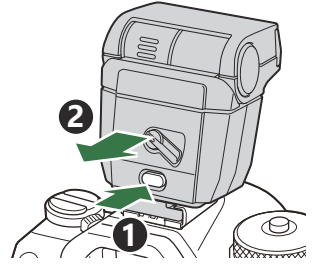

# การเลือกโหมดแฟลช (โหมดแฟลช)

PASMB 

## ปุ่ม







- ปุ่ม      

## แผง Super Control

- OK  โหมดแฟลช

## โหมดแฟลช

โหมดแฟลชที่แสดงบนหน้าจอจะแตกต่างกันไปตามการกำหนดค่าของ [\[การตั้งค่าโหมดแฟลช\]](#) (P.182)

	ฟิล์ม แฟลช	เปิดใช้งานแฟลช  สามารถตั้งค่าความเร็วชัตเตอร์เป็นค่าระหว่างที่เลือกไว้สำหรับ [ <b>☑ ค่าช้าสุด</b> ] (P.186) และ [ <b>☑ X-Sync.</b> ] (P.185)
	ปิดแฟลช	ปิดใช้งานแฟลช  ไฟแฟลชจะไม่สว่างแม้ว่าเครื่องจะเปิดอยู่ก็ตาม
	ช้า	ใช้ความเร็วชัตเตอร์ต่ำเพื่อถ่ายภาพทั้งวัตถุหลักและพื้นหลัง  ความเร็วชัตเตอร์นั้นจะถูกตั้งค่าตามค่าแสงที่กล้องวัดได้และไม่ได้ถูกจำกัดด้วยตัวเลือกที่เลือกไว้สำหรับ [ <b>☑ ค่าช้าสุด</b> ]
 Manual	กำหนดค่า เอง	ไฟแฟลชสว่างวามตามระดับที่เลือก จะปรากฏขึ้นเมื่อใช้ FL-LM3 เท่านั้น

# คู่มือของโหมดแฟลชและการตั้งค่า

โหมดแฟลชและชุดการตั้งค่าที่จำเป็นสำหรับแต่ละโหมดมีดังนี้

## โหมดแฟลช: ฟิลอินแฟลช

การตั้งค่านี้สามารถใช้ได้โหมด P/A/S/M/B เท่านั้น

[ลดตาแดง] <sup>1</sup>	[การตั้งค่าชิ่งคแฟลช] <sup>1</sup>	จอแสดงผล แผง Super Control	ลดตาแดง	อัตราการเปิดแฟลช
[ไม่ใช่]	[ม่านชุดแรก]		ไม่ใช่	การชิ่งคม่านชุดแรก
	[ม่านชุดที่สอง]			แฟลชยิงม่านชัตเตอร์ชุดที่สอง <sup>2</sup>
[ใช่]	[ม่านชุดแรก]		ใช่	การชิ่งคม่านชุดแรก
	[ม่านชุดที่สอง]			แฟลชยิงม่านชัตเตอร์ชุดที่สอง <sup>2</sup>

1 ตั้งค่าแฟลชลดตาแดงใน [ลดตาแดง] และตั้งอัตราการเปิดแฟลชใน [การตั้งค่าชิ่งคแฟลช] [การตั้งค่าโหมดแฟลช] (P.182)

2 แม้ว่าเลือก [ม่านชุดที่สอง] ไว้สำหรับ [การตั้งค่าชิ่งคแฟลช] หากตั้งค่า [Live Comp] (P.72) ในโหมด B แฟลชจะยิงในการชิ่งคม่านชุดแรก

ในโหมด P/A/S/M ช่วงความเร็วชัตเตอร์ที่ใช่ได้คือ 60 วินาทีถึง 1/250 วินาที สามารถจำกัดช่วงความเร็วชัตเตอร์ที่มีอยู่เพิ่มเติมได้โดยใช้ตัวเลือกในเมนู [ X-Sync.] (P.185), [ ค่าสูงสุด] (P.186)

## โหมดแฟลช: SLOW

การตั้งค่านี้สามารถใช้ได้โหมด P/A เท่านั้น

[ลดตาแดง] <sup>1</sup>	[การตั้งค่าซิงค์แฟลช] <sup>1</sup>	จอแสดงผลแผง Super Control	ลดตาแดง	อัตราการเปิดแฟลช
[ไม่ใช่]	[ม่านชุดแรก]	⚡ ช้า	ไม่ใช่	การซิงค์ม่านชุดแรก
	[ม่านชุดที่สอง]	⚡ ช้า 2		แฟลชยิงม่านชุดเดอรัชุดที่สอง
[ใช่]	[ม่านชุดแรก]	⚡ ช้า	ใช่	การซิงค์ม่านชุดแรก
	[ม่านชุดที่สอง]	⚡ ช้า 2		แฟลชยิงม่านชุดเดอรัชุดที่สอง

<sup>1</sup> ตั้งค่าแฟลชลดตาแดงใน [ลดตาแดง] และตั้งอัตราการเปิดแฟลชใน [การตั้งค่าซิงค์แฟลช]  [การตั้งค่าโหมดแฟลช] (P.182)

⌚ ช่วงความเร็วชัตเตอร์ที่ใช้ได้คือ 60 วินาทีถึง 1/250 วินาที สามารถจำกัดช่วงความเร็วชัตเตอร์ที่มีอยู่เพิ่มเติมได้โดยใช้ตัวเลือกในเมนู  [**☑ X-Sync.**] (P.185), [**☑ คำช้าสุด**] (P.186)

## โหมดแฟลช: กำหนดค่าเอง

ตัวเลือกนี้จะปรากฏขึ้นเมื่อใช้ FL-LM3 เท่านั้น การตั้งค่านี้สามารถใช้ได้โหมด P/A/S/M/B เท่านั้น

[ลดตาแดง]	[การตั้งค่าซิงค์แฟลช]	จอแสดงผลแผง Super Control	ลดตาแดง	อัตราการเปิดแฟลช
(ไม่คำนึงถึงการตั้งค่า)	(ไม่คำนึงถึงการตั้งค่า)	⚡ กำหนดค่าเอง	ไม่ใช่	การซิงค์ม่านชุดแรก

⌚ ในโหมด P/A/S/M ช่วงความเร็วชัตเตอร์ที่ใช้ได้คือ 60 วินาทีถึง 1/250 วินาที สามารถจำกัดช่วงความเร็วชัตเตอร์ที่มีอยู่เพิ่มเติมได้โดยใช้ตัวเลือกในเมนู  [**☑ X-Sync.**] (P.185), [**☑ คำช้าสุด**] (P.186)

⌚ คุณสามารถเลือกปริมาณแสงแฟลชได้โดยเลือก [**☑ Manual**] ด้วยปุ่ม   แล้วกดปุ่ม INFO หรือโดยการเลือก [ค่ากำหนดเอง] จากแผง Super Control

- ① ในโหมดการลดตาแดง ชัตเตอร์จะลั่นหลังจากยิงแฟลชนำเพื่อลดตาแดงประมาณหนึ่งวินาที ห้ามขยับกล้องจนกว่าจะถ่ายภาพเสร็จ และโปรดทราบว่าคุณอาจไม่ได้ผลลัพธ์การลดตาแดงตามที่ต้องการในบางเงื่อนไข
- ① ความเร็วชัตเตอร์ที่เร็วที่สุดเมื่อใช้ไฟแฟลชอยู่ที่ 1/250 วินาที ซึ่งพื้นหลังที่สว่างของภาพที่ถ่ายด้วยแฟลชอาจสว่างเกินไป
- ① ความเร็วในการชิ่งคแฟลชสำหรับโหมดเจียบ (P.196), High Res Shot (P.237), และการถ่ายคร่อมโฟกัส (P.276) คือ 1/100 วินาที นอกจากนี้ การรวมค่า [ISO] ที่สูงกว่า ISO 16000 เข้ากับการตั้งค่าที่ใช้ชัตเตอร์อิเล็กทรอนิกส์ (เช่น โหมดเจียบหรือการถ่ายคร่อมโฟกัส) จะตั้งค่าความเร็วในการชิ่งคแฟลชเป็น 1/50 วินาที ความเร็วในการชิ่งคแฟลชยังตั้งไว้ที่ 1/50 วินาทีระหว่างการถ่ายคร่อม ISO (P.273)
- ① แม้ว่าค่าพลังงานแสงหรือเอาต์พุตที่สามารถใช้ได้ขึ้นต่ออาจสว่างเกินไปในระยะใกล้ เพื่อป้องกันการรับแสงมากเกินไปในภาพที่ถ่ายจากระยะใกล้ ให้เลือกโหมด **A** หรือ **M** แล้วเลือกรับแสงที่เล็กลง (ค่า f สูงขึ้น) หรือเลือกการตั้งค่า [ISO] ต่ำลง

# การกำหนดค่าโหมดแฟลช (การตั้งค่าโหมดแฟลช)

PASMB 

เลือกโหมดที่จะแสดงบนหน้าจอการเลือกโหมดแฟลช

## เมนู

- MENU →  → 6. แฟลช → การตั้งค่าโหมดแฟลช

ลดตาแดง	ลด "ตาแดง" ในการถ่ายภาพบุคคล [ไม่ใช่]: กล้องไม่แสดงโหมดลดตาแดง [ใช่]: กล้องจะแสดงโหมดลดตาแดง
การตั้งค่าซิงค์แฟลช	เลือกเวลาที่จะยิงแฟลช [ม่านชุดแรก]: ยิงแฟลชเมื่อเปิดชัตเตอร์จนสุด [ม่านชุดที่สอง]: ไฟแฟลชจะสว่างวามทันทีที่ชัตเตอร์ปิดลง วัตถุเคลื่อนที่จะปรากฏออกมาจากเส้นทางของแสงที่อยู่ข้างหลัง

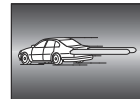

# การปรับปริมาณแสงแฟลช (ชดเชยแสงแฟลช)

PASMB 

กำลังแฟลชสามารถปรับตั้งได้หากคุณเห็นว่าวัตถุสว่างมากเกินไปหรือทึบเกินไปแม้ว่าค่าแสงในส่วนเฟรมที่เหลือจะเหมาะสมก็ตาม

🕒 สามารถใช้การชดเชยแสงได้ในโหมดอื่น ยกเว้นโหมดกำหนดค่าเอง

## แผง Super Control

- OK → ชดเชยแสงแฟลช

🔄 การเปลี่ยนแปลงความเข้มแสงแฟลชที่ทำกับแฟลชภายนอกจะถูกเพิ่มไปยังการเปลี่ยนแปลงที่ทำกับกล้อง

# การควบคุมแฟลชด้วยรีโมทไร้สาย (⚡ RC Mode)

PASMB 

ปรับการตั้งค่าในการควบคุมแฟลชด้วยรีโมทไร้สาย สามารถใช้รีโมทคอนโทรลได้กับชุดแฟลชเสริมภายนอกที่รองรับรีโมทคอนโทรลไร้สาย ("แฟลช RC ไร้สาย") สำหรับข้อมูลเกี่ยวกับการควบคุมแฟลชด้วยรีโมทไร้สาย โปรดดูที่ "การถ่ายภาพโดยใช้แฟลชควบคุมจากระยะไกลไร้สาย" (P.474)

## เมนู

- MENU →  → 6. แฟลช → ⚡ RC Mode

ปิด	ปิดการควบคุมแฟลชด้วยรีโมทไร้สาย
เปิด	เปิดการควบคุมแฟลชด้วยรีโมทไร้สาย กล้องแสดงการตั้งค่าในการควบคุมแฟลชด้วยรีโมทไร้สาย

- การเลือก [เปิด] แล้วกด **OK** ในหน้าจอสแตนด์บายการถ่ายภาพจะแสดงแผง Super Control ของโหมด RC บนจอภาพของกล้อง หากต้องการดูแผง Super Control แบบปกติ ให้กดปุ่ม **INFO**



# การเลือกความเร็วในการชิ่งค์แฟลช (⚡ X-Sync.)

PASMB 

เลือกความเร็วชัตเตอร์ที่เร็วที่สุดสำหรับการถ่ายภาพโดยใช้แฟลช

เลือกความเร็วชัตเตอร์ที่เร็วที่สุดสำหรับการถ่ายภาพโดยใช้แฟลช โดยไม่คำนึงถึงความสว่างของวัตถุ

## เมนู

- MENU →  1 → 6. แฟลช → ⚡ X-Sync.

# การเลือกความเร็วชัตเตอร์ต่ำสุด (⚡ ค่าช้าสุด)

P A S M B 

เลือกความเร็วชัตเตอร์ที่ต่ำที่สุดสำหรับการถ่ายภาพโดยใช้แฟลชในโหมด P/A

รายการนี้ใช้เพื่อเลือกการตั้งค่ากล้องที่ช้าที่สุด เมื่อใช้ความเร็วชัตเตอร์อัตโนมัติระหว่างการถ่ายภาพโดยใช้แฟลช  
ไม่ว่าวัตถุจะมืดเพียงใดก็ตาม

- ค่าที่สามารถเลือกได้: 60 วินาทีถึงค่าที่เลือกไว้สำหรับ [X-Sync.]

⌚ ไม่มีผลในการชั่งน้ำหนักในโหมด (⚡ Slow, ⚡ Slow2, ⚡ Slow และ ⚡ Slow2)

## เมนู

- MENU →  → 6. แฟลช → ⚡ ค่าช้าสุด

# การชดเชยแฟลชและค่าแสง (☒ + ☒)

PASMB 

เลือกว่าการชดเชยแสงจะถูกเพิ่มเข้าไปในค่าชดเชยแฟลชหรือไม่ สำหรับข้อมูลเพิ่มเติมเกี่ยวกับการชดเชยแฟลชโปรดดูที่ “การปรับปริมาณแสงแฟลช (ชดเชยแสงแฟลช)” (P.183)

## เมนู

- MENU →  → 6. แฟลช → ☒ + ☒

ปิด	การตั้งค่าการชดเชยแฟลชกับการชดเชยแสงจะแยกจากกัน
เปิด	ค่าชดเชยแสงจะถูกเพิ่มเข้าไปในค่าชดเชยแฟลช

# การตั้งค่าสมดุลแสงสำหรับการวัดแสงแบบ TTL (วัดแสงแฟลชสมดุล)

PASMB 

ตั้งค่าสมดุลแสงที่คุณต้องการใช้ เมื่อใช้แฟลชภายนอกในโหมดวัดแสง TTL

## เมนู

- MENU →  → 6. แฟลช → วัดแสงแฟลชสมดุล

ปิด	ให้ความสำคัญกับวัดระยะระหว่างการวัดแสง
เปิด	ให้ความสำคัญกับความสมดุลระหว่างวัดกับพื้นหลังระหว่างการวัดแสง

👉 เมื่อคุณเลือก [เปิด] ขอแนะนำให้คุณตั้งค่า [ ISO] เป็น [Auto]

# การถ่ายภาพต่อเนื่อง/ตั้งเวลา

## การถ่ายภาพตั้งเวลาแบบช่วงเวลา

PASMB 

ปรับการตั้งค่าสำหรับการถ่ายภาพแบบต่อเนื่องหรือการถ่ายภาพด้วยตัวนับเวลาก่อนเลือกตัวเลือกตามวัตถุประสงค์ของคุณ ตัวเลือกอื่นๆ รวมถึงโหมด Anti-Shock และโหมดเงียบสามารถใช้ได้เช่นกัน

🕒 วางกล้องให้มั่นคงบนขาตั้งกล้องสำหรับการตั้งเวลาถ่ายภาพ

### ปุ่มตรง





- ปุ่ม     











### แผง Super Control











- OK  ไดรฟ์ (/)





### เมนู

- MENU   1  7. โหมดไดรฟ์  ไดรฟ์ /

	<b>ครั้งเดียว</b>	การตั้งค่าล่วงหน้าแบบเฟรมเดียว กล้องจะถ่ายภาพครั้งละหนึ่งภาพเมื่อมีการกดปุ่มชัตเตอร์ลงจนสุด
	<b>ต่อเนื่องกัน</b>	กล้องจะถ่ายภาพที่สูงสุดประมาณ 20 fps เมื่อกดปุ่มชัตเตอร์ลงมาจนสุดค้างเอาไว้ หากเลือก [C-AF], [C-AFME], [C-AF+TR] หรือ [C-AF+TRME] ไว้สำหรับ [📷โหมด AF] (P.101) กล้องจะโฟกัสก่อนถ่ายแต่ละภาพ เมื่อตั้งค่า [วัดแสงระหว่าง  ] (P.163) ไว้เป็น [ใช่] กล้องจะวัดความสว่างและกำหนดค่าแสงก่อนการถ่ายภาพแต่ละภาพ
 SH1	<b>ต่อเนื่อง ความเร็วสูง SH1</b>	กล้องจะถ่ายภาพที่สูงสุดประมาณ 120 fps เมื่อกดปุ่มชัตเตอร์ลงมาจนสุดค้างเอาไว้ การโฟกัส การเปิดรับแสงและสมดุลแสงสีขาวจะได้รับการลือคเอาไว้ที่ค่าต่างๆ

 SH2	ต่อเนื่อง ความเร็วสูง SH2	กล้องจะถ่ายภาพที่สูงสุดประมาณ 50 fps เมื่อกดปุ่มชัตเตอร์ลงจนสุด ค้างเอาไว้ หากเลือก <b>[C-AF]</b> , <b>[C-AF MF]</b> , <b>[C-AF+TR]</b> หรือ <b>[C-AF+TR MF]</b> ไว้สำหรับ <b>[โหมด AF]</b> (P.101) กล้องจะโฟกัสก่อนถ่ายแต่ละภาพ เมื่อตั้งค่า <b>[วัดแสงระหว่าง ]</b> (P.163) ไว้เป็น <b>[ใช่]</b> กล้องจะวัดความสว่างและกำหนดค่าแสงก่อนการถ่ายภาพแต่ละภาพ
ProCap ProCap SH1 ProCap SH2	Pro Capture	การจับภาพจะเริ่มต้นขึ้นเมื่อกดปุ่มชัตเตอร์ลงครึ่งหนึ่ง กล้องจะเริ่มต้นการบันทึกภาพรวมถึงภาพที่ได้รับการจับภาพเมื่อปุ่มชัตเตอร์ได้รับการกดลงครึ่งหนึ่งและเมื่อปุ่มชัตเตอร์ได้รับการกดลงจนสุด (P.198) โฟกัสและค่าแสงระหว่างโหมด ProCap แต่ละโหมดจะเหมือนกับ <b>[ ]</b> (♥ต่อเนื่องกัน), <b>[ ]SH1</b> (♥ต่อเนื่องความเร็วสูง SH1) และ <b>[ ]SH2</b> (♥ต่อเนื่องความเร็วสูง SH2)
 12s /  12s  12s	ตั้งเวลาถ่าย 12 วินาที	ชัตเตอร์จะลั่นใน 12 วินาที หลังจากที่กดปุ่มชัตเตอร์ลงจนสุดแล้ว ไฟแสดงตัวนับเวลากวดยหลังจะสว่างประมาณ 10 วินาที จากนั้นจึงจะเริ่มสว่างประมาณ 2 วินาทีก่อนที่ชัตเตอร์จะลั่น กล้องจะทำการโฟกัสเมื่อกดปุ่มชัตเตอร์ลงครึ่งหนึ่ง
 2s /  2s  2s	ตั้งเวลาถ่าย 2 วินาที	เมื่อกดปุ่มชัตเตอร์ลงจนสุด ไฟของตัวนับเวลากวดยหลังจะเริ่มสว่างขึ้นในขณะที่ภาพจะได้รับการถ่ายหลังจากนั้นประมาณ 2 วินาที กล้องจะทำการโฟกัสเมื่อกดปุ่มชัตเตอร์ลงครึ่งหนึ่ง
 C /  C  C	Self-timer แบบกำหนด เอง	ปรับการตั้งค่าตัวนับเวลากวดยหลังรวมถึงการดีเลย์ของตัวนับเวลากวดยหลังและจำนวนของช็อตที่จะถ่ายเมื่อเวลาของตัวตั้งเวลาหมดลง (P.194)

- ☞ คุณสามารถเลือกอัตราการเปลี่ยนเฟรมต่อไปและจำนวนสูงสุดของช็อตในแต่ละช็อตได้ (P.192)
- ☞ รายการที่มีเครื่องหมาย  จะทำให้คุณถ่ายภาพโดยมีความเบลอลึกน้อย เนื่องจากการทำงานของชัตเตอร์ลดลง ใช้นิ้วตัวเลือกนี้แม้การเคลื่อนไหวของกล้องเพียงเล็กน้อยก็สามารถทำให้เกิดภาพเบลอได้ เช่น ในระหว่างการถ่ายภาพระยะใกล้หรือการถ่ายภาพเทเลโฟโต้ ซึ่งจะกำหนดค่าเมื่อตั้ง **[Anti-Shock ]** เป็น **[เปิด]** ใน **[การตั้งค่าป้องกันการสั่น ]** (P.195)
- ☞ รายการที่มีเครื่องหมาย  จะสามารถใช้ชัตเตอร์อิเล็กทรอนิกส์ได้ ใช้นิ้วสำหรับความเร็วชัตเตอร์ที่เร็วกว่า 1/8000 วินาทีหรือในการตั้งค่าที่ไม่ต้องการใช้เสียงชัตเตอร์
- ☞  SH2 และ ProCap SH2 จะใช้งานได้เฉพาะกับเลนส์บางรุ่นเท่านั้น เยี่ยมชมเว็บไซต์ของเราสำหรับรายละเอียดเพิ่มเติม
- ☞ หากต้องการยกเลิกการใช้งานระบบตั้งเวลา ให้กด 
- ☞ ในโหมด  ,  ,  และ ProCap กล้องจะแสดงมุมมองผ่านเลนส์ระหว่างการถ่ายภาพ ในโหมด  SH1,  SH2, ProCap SH1 และ ProCap SH2 กล้องจะแสดงภาพที่ถ่ายก่อนหน้าเฟรมปัจจุบันทันที
- ⌚ เมื่อใช้  SH2 หรือ ProCap SH2 โดยเลือก **[C-AF]**, **[C-AF MF]**, **[C-AF+TR]** หรือ **[C-AF+TR MF]** ไว้สำหรับโหมด AF (P.101) และค่ารับแสงที่มากกว่า F8 ความแม่นยำในการโฟกัสจะลดลง ● F จะแสดงขึ้นบนหน้าจอ

- ① ในโหมด  SH1 และ ProCap SH1 ชัตเตอร์กลางของความเร็วชัตเตอร์จะเท่ากับ 1/15 วินาที
- ① ในโหมด  SH2 และ ProCap SH2 ชัตเตอร์กลางของความเร็วชัตเตอร์จะเท่ากับ 1/640 วินาที เมื่อตั้งค่า [fps สูงสุด] ภายใต้ [การตั้งค่าการถ่ายภาพต่อเนื่อง] เป็น [50fps] และเป็น 1/160 วินาทีเมื่อตั้งค่าเป็น [25fps], [16.7fps] หรือ [12.5fps]
- ① ความเร็วในการถ่ายภาพจะลดลงเมื่อ [ISO] เท่ากับ 16000 หรือสูงกว่า
- ① เมื่อตั้งค่า [ISO] เป็น 16000 หรือสูงกว่าในโหมด  ความเร็วในการชัตเตอร์จะอยู่ที่ 1/50 วินาที และความเร็วในการถ่ายภาพจะจำกัดไว้ที่ระดับสูงสุด 10 fps
- ① หากคุณยืนอยู่หน้ากล้องแล้วกดปุ่มชัตเตอร์เมื่อใช้งานระบบตั้งเวลา ภาพอาจหลุดโฟกัส
- ① ความเร็วของการถ่ายภาพต่อเนื่องแตกต่างกันไปตามเลนส์ที่ใช้งานและโฟกัสของเลนส์ซูม
- ① ในระหว่างการถ่ายภาพต่อเนื่อง หากไอคอนแสดงระดับแบตเตอรี่กะพริบเนื่องจากแบตเตอรี่ต่ำ กล้องจะหยุดถ่ายภาพ กล้องอาจไม่บันทึกภาพทั้งหมด ทั้งนี้ขึ้นอยู่กับระดับแบตเตอรี่ที่เหลืออยู่
- ① ภาพที่ถ่ายในโหมดเงียบและจับภาพไปอาจผิดเพี้ยนหากวัตถุหรือกล้องเคลื่อนไหวอย่างรวดเร็วในระหว่างการถ่ายภาพ
- ① ในการใช้แฟลชในโหมดถ่ายภาพแบบเงียบ ให้เลือก [อนุญาต] สำหรับ [โหมดแฟลช] ใน [การตั้งค่าถ่ายเงียบ♥] (P.196)
- ① ความเร็วในการถ่ายภาพอาจลดลงเมื่อถ่ายภาพในที่มืด คุณอาจเพิ่มความเร็วในการถ่ายภาพได้โดยการตั้งค่า [Night Vision] เป็น [ปิด]  “การทำให้มองเห็นหน้าจอได้ง่ายขึ้นในที่มืด (Night Vision)” (P.358)

## จำนวนภาพที่สามารถถ่ายได้

กล้องจะแสดงจำนวนภาพที่สามารถเก็บไว้ในบัฟเฟอร์ที่เหลืออยู่ได้ในกรณีต่อไปนี้:

- เมื่อกดปุ่มชัตเตอร์ลงครึ่งหนึ่ง, เมื่อกดปุ่มชัตเตอร์จนสุด, เมื่อเขียนลงในการ์ด SD





เมื่อกลายเป็น [00] (สีแดง) กล้องจะไม่สามารถบันทึกภาพถัดไปได้ เมื่อภาพในบัฟเฟอร์ถูกเขียนลงในการ์ด ตัวเลขจำนวนจะเพิ่มขึ้นและสามารถบันทึกภาพต่อไปได้

- ① ตัวเลขจะไม่แสดงขึ้นเมื่อไม่มีการ์ดในกล้อง
- ① ตัวเลขอาจไม่ปรากฏขึ้นมา ขึ้นอยู่กับฟังก์ชันที่ใช้งาน
- ☞ ตัวเลขเป็นค่าโดยประมาณและไม่แน่นอน จำนวนภาพอาจเปลี่ยนแปลงได้ขึ้นอยู่กับสภาพการถ่ายภาพ

# การกำหนดค่าฟังก์ชันการถ่ายภาพต่อเนื่อง (การตั้งค่าการถ่ายภาพต่อเนื่อง)

PASMB 

คุณสามารถเลือกประเภทของโหมดการถ่ายภาพต่อเนื่องที่จะแสดงเมื่อคุณกดปุ่ม   และความเร็วสูงสุด/จำนวนเฟรมของโหมดการถ่ายภาพต่อเนื่องแต่ละโหมด

## เมนู

• MENU →  7. โหมดไทรפל → การตั้งค่าการถ่ายภาพต่อเนื่อง

- เลือกโหมดการถ่ายภาพต่อเนื่องที่คุณต้องการให้แสดง แล้วทำเครื่องหมาย (✓) ที่อยู่ด้านข้าง
  - เลือกตัวเลือกโดยใช้  $\Delta$   $\nabla$  แล้วกดปุ่ม OK เพื่อทำเครื่องหมาย (✓) ที่อยู่ด้านข้าง
  - หากต้องการยกเลิกการทำเครื่องหมาย ให้กดปุ่ม OK อีกครั้ง

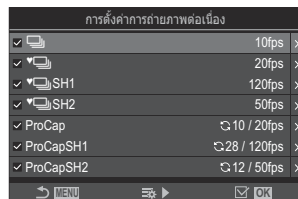





หน้าจอการตั้งค่าการถ่ายภาพต่อเนื่อง

  จะแสดงเมื่อตั้ง [Anti-Shock ] เป็น [เปิด] ใน [การตั้งค่าป้องกันการสั่น ] (P195)

2. กด  $\triangleright$

3. ตัวเลือกการกำหนดค่า

fps สูงสุด	ตั้งค่าความเร็วในการถ่ายภาพสำหรับการถ่ายภาพต่อเนื่อง ตัวเลขจะแจ้งความเร็วสูงสุดโดยประมาณ
	  : 1 – 10 fps
	 : 5, 10, 15, 20 fps
	 SH1: 60, 100, 120 fps
	 SH2: 12.5, 16.7, 25, 50 fps
	ProCap: 5, 10, 15, 20 fps
	ProCap SH1: 60, 100, 120 fps
	ProCap SH2: 12.5, 16.7, 25, 50 fps





<b>เฟรมก่อนกด ชัตเตอร์</b> (ProCap/ ProCap SH1/ ProCap SH2 เท่านั้น)	ตั้งค่าจำนวนเฟรมที่จะจับภาพก่อนที่คุณจะกดปุ่มชัตเตอร์ลงจนสุด ระหว่าง 0 ถึง 99
<b>ตัวจำกัด จำนวนเฟรม</b>	ตั้งค่าจำนวนเฟรมที่จะจับภาพทั้งหมดตั้งแต่ 2 ถึง 99 (รวมเฟรมก่อนกดชัตเตอร์) คุณสามารถจำกัดจำนวนเฟรมที่จะจับภาพหลังจากที่คุณกดปุ่มชัตเตอร์ลงจนสุดได้ การถ่ายภาพจะหยุดโดยอัตโนมัติเมื่อถึงขีดจำกัด <ul style="list-style-type: none"> <li>• เลือก <b>[ปิด]</b> หากคุณไม่ต้องการจำกัดจำนวนเฟรม</li> <li>• ในการจำกัดจำนวนเฟรม ให้เลือกจำนวนแล้วกดปุ่ม <b>OK</b> หน้าจอการตั้งค่าจะปรากฏขึ้น คุณสามารถเปลี่ยนจำนวนได้ด้วย <math>\Delta</math> <math>\nabla</math></li> <li>• สำหรับการถ่ายภาพแบบ Pro Capture จำนวนเฟรมจะรวมเฟรมก่อนกดชัตเตอร์ด้วย  "การถ่ายภาพโดยปราศจาก Time lag (การถ่ายด้วยโหมด Pro Capture)" (P.198)</li> </ul>

- ① เมื่อเปิดใช้งาน **[HDR]**, **[โฟกัสซัน]** หรือ **[Focus BKT]** ไว้ **[ตัวจำกัดจำนวนเฟรม]** จะเป็น **[ปิด]**
- ① เมื่อใช้  SH2 หรือ ProCap SH2 จะสามารถกำหนดค่าความเร็วในการถ่ายภาพ **[50fps]** ได้ด้วยเลนส์เฉพาะเท่านั้น สำหรับเลนส์ที่รองรับ โปรดเยี่ยมชมเว็บไซต์ของเรา

# การกำหนดค่าฟังก์ชันตั้งเวลาถ่าย (การตั้งค่าตั้งเวลาถ่าย)

PASMB 

คุณสามารถเลือกประเภทของโหมดตั้งเวลาถ่ายที่ต้องการให้แสดงเมื่อคุณกดปุ่ม   แล้วเปลี่ยนค่าการตั้งเวลาถ่าย เช่น เวลาที่กล้องรอก่อนถ่ายภาพ และจำนวนเฟรมที่จะจับภาพ

## เมนู

- MENU →  → 7. โหมดไทรפל → การตั้งค่าตั้งเวลาถ่าย

1. เลือกโหมดตั้งเวลาถ่ายที่คุณต้องการให้แสดง แล้วทำเครื่องหมาย (✓) ที่อยู่ด้านข้าง
  - เลือกตัวเลือกโดยใช้  $\Delta$   $\nabla$  แล้วกดปุ่ม OK เพื่อทำเครื่องหมาย (✓) ที่อยู่ด้านข้าง
  - หากต้องการยกเลิกการทำเครื่องหมาย ให้กดปุ่ม OK อีกครั้ง

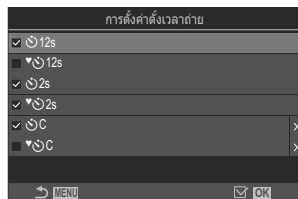

 [ $\text{⬆}$  12s], [ $\text{⬆}$  2s] และ [ $\text{⬆}$  C] จะแสดงเมื่อตั้ง [Anti-Shock [ $\text{⬆}$ ]] เป็น [เปิด] ใน [การตั้งค่าป้องกันการสั่น [ $\text{⬆}$ ]] (P.195)

2. เมื่อตั้งค่า Self-timer แบบกำหนดเอง ให้เลือก [ $\text{⌚}$  C] / [ $\text{⬆}$  C] / [ $\text{⌚}$  C] (Self-timer แบบกำหนดเอง) และกด  $\triangleright$
3. ตัวเลือกการกำหนดค่า

เฟรม	เลือกจำนวนของช็อตที่ถ่ายเมื่อเวลาของตัวตั้งเวลาหมดลง
$\text{⌚}$ ตั้งเวลาถ่าย	เลือกระยะเวลาที่กล้องจะรอเพื่อเริ่มถ่ายภาพหลังจากที่กดปุ่มชัตเตอร์ลงจนสุด
ช่วงเวลา	หากจำนวนภาพคือ 2 ภาพขึ้นไป ให้เลือกช่วงเวลาระหว่างภาพที่ถ่ายเมื่อตัวตั้งเวลาหมดเวลา
ชัตเตอร์ไฟกะพริบเฟรม	[เปิด]: หากมีจำนวนภาพตั้งแต่ 2 ภาพขึ้นไป กล้องจะลือคไฟกะพริบเมื่อถ่ายภาพแรก [เปิด]: กล้องไฟกะพริบก่อนถ่ายแต่ละภาพ

# การถ่ายภาพโดยไม่มีกระสุนสะท้อนที่เกิดจากการทำงานของปุ่มชัตเตอร์ (การตั้งค่าป้องกันการสั่น [◆])









PASMB 

สามารถใช้โหมดถ่ายภาพแบบป้องกันการกระแทกเพื่อลดความพัวมัวเล็กน้อยที่เกิดจากการเคลื่อนไหวของชัตเตอร์ได้

ใช้ตัวเลือกนี้แม้การเคลื่อนไหวของกล้องเพียงเล็กน้อยก็สามารถทำให้เกิดภาพเบลอได้ เช่น ในระหว่างการถ่ายภาพระยะใกล้หรือการถ่ายภาพเทเลโฟโต้

## เมนู

- MENU →  → 7. โหมดไทรฟิ → การตั้งค่าป้องกันการสั่น [◆]

Anti-Shock [◆]	<p>[ปิด]: โหมดถ่ายภาพแบบป้องกันการกระแทก ([◆], [◆] และอื่นๆ) จะไม่ปรากฏบนหน้าจอ การเลือกโหมดไทรฟิ โหมดถ่ายภาพปกติ ([], [] และอื่นๆ) จะปรากฏขึ้น</p> <p>[เปิด]: โหมดถ่ายภาพแบบป้องกันการกระแทก ([◆], [◆] และอื่นๆ) จะปรากฏบนหน้าจอ การเลือกโหมดไทรฟิ โหมดถ่ายภาพปกติ ([], [] และอื่นๆ) จะไม่ปรากฏขึ้น</p>
เวลารอ	<p>เลือกระยะเวลาที่กล้องจะรอเพื่อเริ่มถ่ายภาพหลังจากกดปุ่มชัตเตอร์ลงจนสุด เมื่อถ่ายภาพในโหมดถ่ายภาพแบบป้องกันการกระแทก</p> <p>[0 วินาที], [1/8 วินาที], [1/4 วินาที], [1/2 วินาที], [1 วินาที], [2 วินาที], [4 วินาที], [8 วินาที], [15 วินาที], [30 วินาที]</p>

- ตรวจสอบให้แน่ใจว่าได้ทำเครื่องหมาย (✓) ที่อยู่ข้างโหมดถ่ายภาพต่อเนื่องที่มี ◆ ใน [\[การตั้งค่าการถ่ายภาพต่อเนื่อง\]](#) (P.192)
- เลือกโหมดที่มี ◆ (P.189) กดปุ่ม OK จากนั้นให้ถ่ายภาพ หลังจากครบเวลาที่กำหนด กล้องจะสั่นชัตเตอร์และถ่ายภาพ

# การถ่ายภาพโดยไม่มีเสียงชัตเตอร์ (การตั้งค่าถ่ายเงียบ[♥])

PASMB 

ในสถานการณ์ที่มีปัญหาเกี่ยวกับเสียงชัตเตอร์ คุณสามารถใช้โหมดถ่ายภาพแบบเงียบเพื่อถ่ายภาพโดยไม่มีเสียงได้ ใช้ชัตเตอร์อิเล็กทรอนิกส์เพื่อลดการสั่นไหวเล็กน้อยของกล้องที่เกิดจากการเคลื่อนไหวของชัตเตอร์แบบกลไก ได้ผลใกล้เคียงกับการถ่ายภาพ Anti-Shock

## เมนู

- MENU →  → 7. โหมดไดรฟ์ → การตั้งค่าถ่ายเงียบ [♥]

เวลารอ	เลือกระยะเวลาที่กล้องจะรอเพื่อเริ่มถ่ายภาพหลังจากที่กดปุ่มชัตเตอร์ลงจนสุด เมื่อถ่ายภาพด้วยโหมดถ่ายภาพแบบเงียบ [0 วินาที], [1/8 วินาที], [1/4 วินาที], [1/2 วินาที], [1 วินาที], [2 วินาที], [4 วินาที], [8 วินาที], [15 วินาที], [30 วินาที]
ลดสัญญาณรบกวนภาพ	[ปิด]: ถ่ายภาพตามปกติ [อัตโนมัติ]: ลด "นอยส์" ของภาพในการเปิดรับแสงนานระหว่างการถ่ายภาพแบบไม่มีเสียง อาจได้ยินเสียงชัตเตอร์เมื่อมีการลดนอยส์
■))	เลือกว่าจะให้ส่งเสียง [■)))] (P.397) หรือไม่
ไฟช่วย AF	เลือกว่าจะให้ [ไฟช่วย AF] (P.134) ทำงานหรือไม่
โหมดแฟลช	เลือกว่าจะให้แฟลชทำงานหรือไม่

① ระหว่างการถ่ายภาพ High Res Shot (P.237), [■)))] , [ไฟช่วย AF] และ [โหมดแฟลช] จะทำงานในโหมด [อนุญาต] แม้ว่าจะตั้งค่าเป็น [ไม่อนุญาต] ก็ตาม เมื่อตั้งค่า [High Res Shot] เป็น [เปิด 

- ตรวจสอบให้แน่ใจว่าได้ทำเครื่องหมาย (✓) ที่อยู่ข้างโหมดถ่ายภาพต่อเนื่องที่มี ♥ ใน [การตั้งค่าการถ่ายภาพต่อเนื่อง] (P.192)
- เลือกโหมดที่มี ♥ (P.189) กดปุ่ม OK จากนั้นให้ถ่ายภาพ จะแสดงผลจะมีดลงชั่วคราวหนึ่งเมื่อปล่อยชัตเตอร์ชัตเตอร์ไม่ส่งเสียง

② อาจไม่ได้รับผลลัพธ์ที่ต้องการภายใต้แหล่งกำเนิดแสงที่สั้น เช่น หลอดไฟฟลูออเรสเซนต์หรือหลอดไฟ LED หรือวัตถุต้นแบบเคลื่อนที่อย่างฉับพลันระหว่างการถ่ายภาพ

⌚ ความเร็วชัตเตอร์เร็วที่สุดที่ใช้ได้คือ 1/32000 วินาที

⌚ ความเร็วในการชิ่งคัฟแลชจะอยู่ที่ 1/50 วินาที เมื่อ [📷ISO] อยู่ที่ 16000 หรือสูงกว่า

# การถ่ายภาพโดยปราศจาก Time lag (การถ่ายด้วยโหมด Pro Capture)



การจับภาพจะเริ่มขึ้นเมื่อกดปุ่มชัตเตอร์ลงครึ่งหนึ่ง; ทันทีที่กดปุ่มลงจนสุด กล้องจะเริ่มบันทึก  $n$  ภาพสุดท้ายที่ถ่ายไว้ในการ์ดหน่วยความจำ โดยที่  $n$  คือตัวเลขที่เลือกก่อนเริ่มการถ่ายภาพ หากกดปุ่มค้างไว้จนสุด การถ่ายภาพจะดำเนินต่อไปจนกว่าจะบันทึกตามจำนวนภาพที่เลือกไว้ ใช้ตัวเลือกนี้เพื่อจับภาพช่วงเวลาที่คุณอาจพลาดไปเนื่องจากการเคลื่อนไหวของวัตถุหรือความล่าช้าของชัตเตอร์

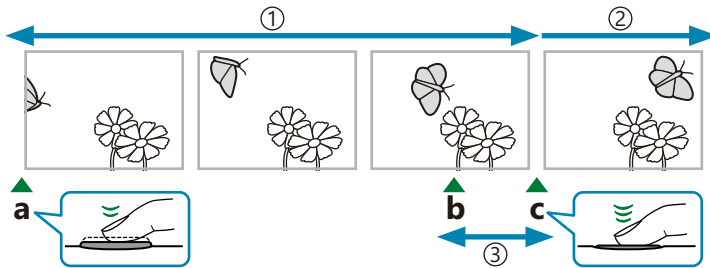

- ① สูงสุด 99 เฟรม
- ② การถ่ายภาพต่อเนื่องดำเนินต่อไป
- ③ ชัตเตอร์ช้า

- a กดปุ่มชัตเตอร์ลงครึ่งหนึ่ง
- b ช่วงเวลาที่ต้องการ
- c กดปุ่มชัตเตอร์ลงจนสุด

## Pro Capture (ProCap)

เลือกตัวเลือกนี้หากคุณคาดการณ์ว่า ระยะถึงสิ่งที่ถ่ายจะเปลี่ยนแปลงไปในขณะที่ทำการถ่ายภาพ กล้องจะถ่ายได้ถึง 20 fps จำนวนเฟรมสูงสุดที่ 99 เฟรมสามารถได้รับการจับภาพได้ก่อนที่จะกดปุ่มชัตเตอร์ลงจนสุด หากเลือก [C-AF], [C-AF MF], [C-AF+TR] หรือ [C-AF+TR MF] ไว้สำหรับ [โหมด AF] (P.101) กล้องจะโฟกัสก่อนถ่ายแต่ละภาพ

## Pro Capture SH1 (ProCap SH1)

เลือกตัวเลือกนี้หากระยะถึงสิ่งที่ถ่ายไม่ได้มีการเปลี่ยนแปลงมากนักในขณะที่ถ่ายภาพ กล้องจะถ่ายได้ถึง 120 fps จำนวนเฟรมสูงสุดที่ 99 เฟรมสามารถได้รับการจับภาพได้ก่อนที่จะกดปุ่มชัตเตอร์ลงจนสุด กล้องจะใช้ [S-AF] เมื่อเลือก [C-AF] หรือ [C-AF+TR] ไว้สำหรับ [โหมด AF] (P.101) และ [S-AF MF] เมื่อเลือก [C-AF MF] หรือ [C-AF+TR MF] ไว้

① ในโหมด [ProCap SH1] ชัตเตอร์จำกัดกลางของความเร็วชัตเตอร์จะเท่ากับ 1/15 วินาที

# Pro Capture SH2 (ProCap SH2)

กล้องจะถ่ายได้ถึง 50 fps จำนวนเฟรมสูงสุดที่ 99 เฟรมสามารถได้รับการจับภาพได้ก่อนที่จะกดปุ่มชัตเตอร์ลงจนสุด หากเลือก [C-AF], [C-AF $\overline{MF}$ ], [C-AF+TR] หรือ [C-AF+TR $\overline{MF}$ ] ไว้สำหรับ [โหมด AF] (P.101) กล้องจะโฟกัสก่อนถ่ายแต่ละภาพ

- ① จะสามารถใช้โหมด [ProCap SH2] ได้เฉพาะกับเลนส์บางรุ่นเท่านั้น เยี่ยมชมเว็บไซต์ของเราสำหรับรายละเอียดเพิ่มเติม
- ① การใช้โหมด AF [C-AF], [C-AF $\overline{MF}$ ], [C-AF+TR] หรือ [C-AF+TR $\overline{MF}$ ] (P.101) และค่ารับแสงที่มากกว่า F8 ในโหมด [ProCap SH2] ความแม่นยำในการโฟกัสจะลดลง ● F จะแสดงขึ้นบนหน้าจอ
- ① ในโหมด [ProCap SH2] ชัตเตอร์กลางของความเร็วชัตเตอร์จะเท่ากับ 1/640 วินาที เมื่อตั้งค่า [fps สูงสุด] ภายใต้ [การตั้งค่าการถ่ายภาพต่อเนื่อง] เป็น [50fps] และเป็น 1/160 วินาทีเมื่อตั้งค่าเป็น [25fps], [16.7fps] หรือ [12.5fps]

## ปุ่ม

- ปุ่ม      

## แผง Super Control



- OK  $\rightarrow$  ไดรฟ์ (/)

## เมนู

- MENU  $\rightarrow$    $\rightarrow$  7. โหมดไดรฟ์  $\rightarrow$  ไดรฟ์ /

1. เลือก ProCap, ProCap SH1 หรือ ProCap SH2 และกดปุ่ม OK

2. กดปุ่มชัตเตอร์ลงครึ่งหนึ่งเพื่อเริ่มจับภาพ

- เมื่อกดปุ่มชัตเตอร์ลงครึ่งหนึ่ง ไอคอนการจับภาพ () จะปรากฏขึ้น หากกดปุ่มชัตเตอร์ลงครึ่งหนึ่งนานเกินหนึ่งนาทีกារจับภาพจะสิ้นสุดลงและไอคอน  จะหายไปจากการแสดงผล กดปุ่มชัตเตอร์ลงครึ่งหนึ่งอีกครั้งเพื่อกลับสู่การถ่ายภาพ
- การถ่ายภาพจะดำเนินต่อไปเมื่อปุ่มชัตเตอร์ได้รับการกดลงจนสุดตามจำนวนของช็อตที่เลือกสำหรับ [ตัวจำกัดจำนวนเฟรม]



๘- สามารถปรับ [fps สูงสุด], [เฟรมก่อนกดชัตเตอร์] และ [ตัวจำกัดจำนวนเฟรม] ได้ใน [การตั้งค่าการถ่ายภาพต่อเนื่อง] (P.192)

3. กดปุ่มชัตเตอร์ลงจนสุดเพื่อเริ่มการบันทึกภาพลงในการ์ดหน่วยความจำ

① เมื่อกล้องถ่ายรูปเชื่อมต่อเข้ากับสมาร์ตโฟน (Wi-Fi) Pro Capture จะไม่สามารถใช้งานได้

- ① การกะพริบที่เกิดขึ้นจากแสงไฟฟลูออเรสเซนต์หรือการเคลื่อนไหวขนาดใหญ่ของวัตถุ ฯลฯ อาจทำให้เกิดภาพบิดเบี้ยวได้
- ① ในระหว่างการถ่ายภาพ จอภาพจะไม่มีมิติและจะไม่ได้ยินเสียงชัตเตอร์
- ① มีการจำกัดความเร็วชัตเตอร์ช้าสุด
- ① การแสดงจำนวนเฟรมอาจต่ำกว่าค่าที่เลือกไว้ใน **[จำนวนเฟรม] (P.359)** ได้ ขึ้นอยู่กับความสว่างของวัตถุที่คุณเลือกไว้ใน **[ISO]** และการชดเชยแสง



# การลดการกะพริบในภาพ (ถ่ายภาพ Anti-Flicker)

PASMB 

คุณอาจจะสังเกตเห็นถึงการเปิดรับแสงที่ไม่เท่ากันในภาพซึ่งได้รับการถ่ายภายใต้ซึ่งแสงกะพริบ เมื่อเปิดใช้งานตัวเลือกรุ่นนี้แล้ว กล้องจะตรวจจับความถี่ของการกะพริบและปรับความเหมาะสมของการลั่นชัตเตอร์ตามความถี่ของการกะพริบนั้น

## เมนู

- MENU →  → 7. โหมดไทรפל → ถ่ายภาพ Anti-Flicker

- เมื่อคุณเลือก [เปิด] อักษร "FLK" จะปรากฏขึ้นบนจอแสดงผล



- ① กล้องอาจจะไม่สามารถตรวจจับการกะพริบที่บางการตั้งค่าได้ กล้องจะใช้เวลาลั่นชัตเตอร์ตามปกติหากไม่ตรวจพบการกะพริบ
- ① อัตราการลั่นชัตเตอร์ตามปกติจะใช้ที่ความเร็วชัตเตอร์ต่ำ
- ① การเปิดใช้งานการลดการกะพริบอาจจะทำให้ชัตเตอร์เกิดการล่าช้า ซึ่งทำให้อัตราการเปลี่ยนแปลงเฟรมต่อไปช้าลงในขณะที่ทำการถ่ายภาพแบบต่อเนื่องได้

# การป้องกันภาพสั่น

## การลดอาการกล้องสั่น (📷 ป้องกันภาพสั่น / 🛡️ ป้องกันภาพสั่น)

PASMB 📷

คุณสามารถลดอาการกล้องสั่นที่เกิดขึ้นขณะถ่ายภาพในสภาพแสงน้อยหรือถ่ายด้วยกำลังขยายสูง

### แผง Super Control

- OK → 📷 ป้องกันภาพสั่น / 🛡️ ป้องกันภาพสั่น

### เมนู

- MENU → 📷<sub>1</sub> → 8. ป้องกันภาพสั่น → 📷 ป้องกันภาพสั่น
- MENU → 🛡️ → 4. ป้องกันภาพสั่น → 🛡️ ป้องกันภาพสั่น

## 📷 ป้องกันภาพสั่น

S-IS Off (I.S. ภาพนิ่ง ปิด)	ระบบป้องกันภาพสั่นปิด เลือกตัวเลือกรนี้เมื่อใช้ขาตั้งกล้อง
S-IS Auto (IS อัตโนมัติ)	การป้องกันภาพสั่นไหวใช้กับการเคลื่อนไหวบนแกนทั้งหมด หากตรวจพบการเคลื่อนไหวเพื่อแพนกล้อง กล้องจะระงับการป้องกันภาพสั่นไหวบนแกนดังกล่าวโดยอัตโนมัติ
S-IS1 (IS ป้องกันภาพสั่นทุกทิศทาง)	การป้องกันภาพสั่นไหวใช้กับการเคลื่อนไหวบนแกนทั้งหมด
S-IS2 (IS แนวตั้ง)	การป้องกันภาพสั่นจะใช้กับการเคลื่อนไหวบนแกนตั้ง ใช้เมื่อแพนกล้องในแนวนอน
S-IS3 (IS แนวนอน)	การป้องกันภาพสั่นจะใช้กับการเคลื่อนไหวบนแกนนอน ใช้เมื่อทำการแพนกล้องตามแกนตั้ง

## 🛡️ ป้องกันภาพสั่น

M-IS Off (IS ภาพเคลื่อนไหว ปิด)	ระบบป้องกันภาพสั่นปิด
---------------------------------	-----------------------

M-IS1 (IS ป้องกันภาพสั่นทุกทิศทาง)	กล้องจะใช้ทั้งการแก้ไขด้วยการเลื่อนเซ็นเซอร์ (VCM) และการแก้ไขแบบอิเล็กทรอนิกส์
M-IS2 (IS ป้องกันภาพสั่นทุกทิศทาง)	กล้องจะใช้การแก้ไขด้วยการเลื่อนเซ็นเซอร์ (VCM) เท่านั้นไม่ใช้การแก้ไขแบบอิเล็กทรอนิกส์ ระบบป้องกันภาพสั่นไหวแบบอิเล็กทรอนิกส์ไม่ทำงาน

## การตั้งค่าตัวเลือกโดยละเอียดของระบบป้องกันภาพสั่น

เมื่อคุณใช้เลนส์อื่นที่ไม่ใช่เลนส์ระบบ Micro Four Thirds หรือ Four Thirds คุณต้องป้อนทางยาวโฟกัสของเลนส์

1. กดปุ่ม **INFO** ขณะกำหนดค่า [**📷** ป้องกันภาพสั่น] หรือ [**📷** ป้องกันภาพสั่น] ป้อนทางยาวโฟกัสโดยใช้  $\Delta$   $\nabla$   $\triangleleft$   $\triangleright$  และกดปุ่ม **OK**

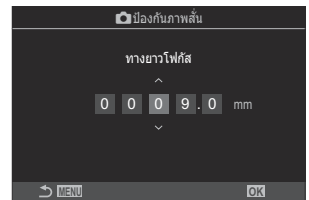

ทางยาวโฟกัส	ตั้งค่าทางยาวโฟกัสของเลนส์ ป้อนหมายเลขที่พิมพ์อยู่บนเลนส์ [0.1] – [1000.0] มม.
-------------	--

- ① การป้องกันภาพสั่นอาจจะไม่สามารถใช้ได้หากเคลื่อนไหวกล้องมากเกินไปหรือใช้ความเร็วชัตเตอร์ที่ต่ำมาก ควรใช้ขาตั้งกล้องในกรณีดังกล่าว
- ① คุณอาจจะสังเกตเห็นสัญญาณรบกวนหรือการสั่นในระหว่างที่เปิดใช้งานการป้องกันภาพสั่นอยู่
- ① ถ้ามีการตั้งค่าที่เลือกโดยสวิตช์การป้องกันภาพสั่นของเลนส์ จะแสดงผลเห็นการตั้งค่าที่เลือกโดยกล้องสามารถเปลี่ยนแปลงได้ **📷 “ระบบป้องกันภาพสั่นไหวสำหรับเลนส์ IS (ป้องกันภาพสั่นที่เลนส์)” (P.208)**
- ① [**S-IS Auto**] จะทำงานเป็น [**S-IS1**] เมื่อเลือก [**เปิด**] ไว้สำหรับ [**ป้องกันภาพสั่นที่เลนส์**] (P.208)
- ① เมื่อคุณเลือก [**S-IS Auto**] หรือ [**S-IS1**] โดยเลือก **📷** SH2/ProCap SH2 ไว้เป็นโหมดไดรฟ์ (P.189) ระบบป้องกันภาพสั่นจะเหมาะสำหรับการเคลื่อนไหวของกล้องในทิศทางเชิงลึกมากกว่า เมื่อเทียบกับการใช้กับโหมดถ่ายภาพต่อเนื่องอื่นๆ
- 📷 คุณสามารถเลือกว่าจะให้ระบบป้องกันภาพสั่นในขณะที่คุณกดชัตเตอร์ลงครึ่งหนึ่งหรือไม่ **📷 “การป้องกันภาพสั่นแบบกดปุ่มลงครึ่งหนึ่ง (📷 ป้องกันภาพสั่น)” (P.205)**

# ตัวเลือกการป้องกันภาพสั่น (ไอ ระดับ IS)

PASMB 

เลือกจำนวนการป้องกันภาพสั่นที่คุณต้องการใช้งานระหว่างการบันทึกภาพเคลื่อนไหว

## เมนู

- MENU → ไอ → 4. ป้องกันภาพสั่น → ไอ ระดับ IS

+1	เลือกข้อนี้สำหรับการถ่ายภาพนิ่งแบบถือกล้องด้วยมือ
±0	แนะนำให้ใช้ในสถานการณ์ส่วนใหญ่
-1	เลือกข้อนี้สำหรับการแพน การเขย่ง หรือการติดตามข้อต่อแบบถือกล้องด้วยมือ

# การป้องกันภาพสั่นแบบกดปุ่มลงครึ่งหนึ่ง ( ป้องกันภาพสั่น)

PASMB 

เลือกว่าจะใช้ระบบป้องกันภาพสั่นไหวในขณะที่กดปุ่มชัตเตอร์ลงครึ่งหนึ่งหรือไม่ ตัวอย่างสถานการณ์ที่คุณอาจต้อง  
งดการใช้ระบบป้องกันภาพสั่นคือ เมื่อใช้มาตรวัดระดับเพื่อรักษาระดับกล้องขณะจัดเฟรมภาพ

## เมนู

- MENU →  → 8. ป้องกันภาพสั่น →  ป้องกันภาพสั่น

เปิด	ระบบป้องกันภาพสั่นจะทำงานเมื่อกดปุ่มชัตเตอร์ลงครึ่งหนึ่ง
ปิด	ระบบป้องกันภาพสั่นจะไม่ทำงานเมื่อกดปุ่มชัตเตอร์ลงครึ่งหนึ่ง

# การป้องกันภาพสั่นในโหมดถ่ายภาพแบบต่อเนื่อง ( ป้องกันภาพสั่น)

PASMB 

เลือกประเภทระบบป้องกันภาพสั่นที่คุณต้องการใช้งานระหว่างการถ่ายภาพแบบต่อเนื่อง กล้องจะปรับเซ็นเซอร์ภาพให้อยู่ตรงกลางในการถ่ายภาพทุกภาพ เพื่อเพิ่มผลการป้องกันภาพสั่นให้มากที่สุดระหว่างการถ่ายภาพต่อเนื่อง ซึ่งจะลดอัตราการเปลี่ยนเฟรมต่อไปลงเล็กน้อย

## เมนู

- MENU →  → 8. ป้องกันภาพสั่น →  ป้องกันภาพสั่น

เลือก IS	ให้มีความสำคัญกับระบบป้องกันภาพสั่น อัตราการเปลี่ยนเฟรมต่อไปจะลดลงเล็กน้อย
เลือก fps	จะให้ความสำคัญกับอัตราการเปลี่ยนเฟรมต่อไป การป้องกันภาพสั่นอาจมีประสิทธิภาพลดลงเล็กน้อยในบางเงื่อนไข

# แสดงการเคลื่อนไหวของกล้องบนจอภาพ (ฟังก์ชันช่วยถ่ายด้วยมือ)

PASMB 

คุณสามารถกำหนดค่ากล้องให้แสดงการเคลื่อนไหวของกล้อง และขอบเขตของการเคลื่อนไหวที่ระบบป้องกันภาพสั่นสามารถแก้ไขได้เมื่อกดปุ่มชัตเตอร์ลงครึ่งหนึ่งและระหว่างการเปิดรับแสง ซึ่งจะเป็นประโยชน์มากเมื่อคุณต้องการลดการเคลื่อนไหวของกล้องระหว่างการเปิดรับแสงนานระหว่างการถือกล้องด้วยมือ





- ① ขอบเขตการเคลื่อนไหวที่ระบบป้องกันภาพสั่น (สีเทา) สามารถแก้ไขได้
- ② การเคลื่อนไหวของกล้อง (แนวนอน/แนวตั้ง)
- ③ การเคลื่อนไหวของกล้อง (หมุน)

## เมนู

- MENU →  → 8. ป้องกันภาพสั่น → ฟังก์ชันช่วยถ่ายด้วยมือ

ปิด	การเคลื่อนไหวของกล้องจะไม่ปรากฏขึ้นบนจอแสดงผล
เปิด	การเคลื่อนไหวของกล้องจะปรากฏบนจอแสดงผล เมื่อกดปุ่มชัตเตอร์ลงครึ่งหนึ่งและระหว่างการเปิดรับแสง

- ① ไม่มีสิ่งใดรับประกันได้ว่าภาพจะไม่เบลอ แม้ว่าตัวแสดงการเคลื่อนไหวของกล้องจะอยู่ภายในกรอบสีเทาก็ตาม
- ② กล้องจะไม่สามารถแสดงการเคลื่อนไหวของกล้องได้อย่างถูกต้อง หากกล้องอยู่ใกล้กับวัตถุ
- ③ การเคลื่อนไหวของกล้องจะไม่ปรากฏขึ้น หากตั้งค่า  **ป้องกันภาพสั่น** ไว้เป็น **ปิด** หรือหากคุณใช้เลนส์ของผู้ผลิตรายอื่น ซึ่งมีเพียงระบบป้องกันภาพสั่นของเลนส์เท่านั้นที่ทำงาน
- ④ หากตั้งค่า  **ป้องกันภาพสั่น** ไว้เป็น **ปิด** การเคลื่อนไหวของกล้องจะแสดงเฉพาะระหว่างการเปิดรับแสงเท่านั้น

# ระบบป้องกันภาพสั่นไหวสำหรับเลนส์ IS (ป้องกันภาพสั่นที่เลนส์)

PASMB 

เมื่อใช้เลนส์ของบริษัทอื่นที่มีระบบป้องกันภาพสั่นในตัว คุณต้องเลือกว่าจะใช้ระบบป้องกันภาพสั่นของกล้องหรือของเลนส์เป็นหลัก

⚠️ ตัวเลือกนี้จะไม่มีผล หากเลนส์มีสวิตช์ IS ที่สามารถใช้เปิดหรือปิดระบบป้องกันภาพสั่นได้

## เมนู

• MENU →  → 8. ป้องกันภาพสั่น → ป้องกันภาพสั่นที่เลนส์

เปิด	ให้ความสำคัญกับระบบป้องกันภาพสั่นของเลนส์
ปิด	ให้ความสำคัญกับระบบป้องกันภาพสั่นของกล้อง



# สีและคุณภาพ

## การตั้งค่าคุณภาพของภาพและภาพเคลื่อนไหว



### PASMB

คุณสามารถตั้งค่าโหมดคุณภาพของภาพสำหรับภาพถ่ายและภาพเคลื่อนไหวได้ เลือกคุณภาพที่เหมาะสมสำหรับการใช้งาน (เช่น สำหรับการประมวลผลบน PC, ไขมันเว็บไซต์ ฯลฯ)

#### แผง Super Control

- OK → /

#### เมนู

- MENU → → 1. การตั้งค่าพื้นฐาน/คุณภาพของภาพ →
- MENU → → 1. การตั้งค่าพื้นฐาน/คุณภาพของภาพ →

## การกำหนดค่า

รายการ	ขนาดภาพ	อัตราส่วนการบีบอัด	ประเภทของไฟล์
<b>L</b> SF	5184 × 3888	ละเอียดมาก (1/2.7)	JPG
<b>L</b> F	5184 × 3888	ละเอียด (1/4)	JPG
<b>L</b> N	5184 × 3888	ปกติ (1/8)	JPG
<b>M</b> IN	3200 × 2400	ปกติ (1/8)	JPG
RAW	5184 × 3888	บีบอัดแบบไม่สูญเสีย	ORF
RAW+JPEG	ตัวเลือก RAW กับ JPEG ที่เลือกข้างต้น		

๑ ขนาดของภาพ/การรวมการบีบอัดจะสามารถเลือกได้ในเมนูต่างๆ "คู่ของขนาดภาพ JPEG และอัตราการบีบอัด ( การตั้งค่าโดยละเอียด)" (P.214)

👉 ตัวเลือกที่ใช้ได้ระหว่างการถ่ายภาพความละเอียดสูง (P.237) คือ 80๗F, 50๗F, 25๗F, 80๗F+RAW, 50๗F+RAW, 25๗F+RAW

🕒 เมื่อเลือก [Standard], [Dual Same↓□] หรือ [Dual Same↑□] หรือ [Auto Switch] ไว้สำหรับ [📷การตั้งค่าการบันทึก] ใน [📷การตั้งค่าของเสียบการ์ด] (P.382) ตัวเลือกที่เลือกจะถูกนำไปใช้กับการตั้งทั้งของที่ 1 และ 2

🕒 80๗F และ 80๗F+RAW จะไม่สามารถใช้งานได้เมื่อเลือก [เปิด📷] ไว้สำหรับ High Res Shot (P.237)

🕒 การเลือกโหมด High Res Shot (P.237) จะเปลี่ยนแปลงตัวเลือกคุณภาพของภาพที่เลือกไว้ ดังนั้น ตรวจสอบการตั้งค่าคุณภาพของภาพให้มั่นใจก่อนที่จะทำการถ่ายภาพ

👉 ไฟล์ RAW จะจัดเก็บข้อมูลภาพดิบในสถานะที่ยังไม่ได้ประมวลผล เลือกรูปแบบนี้ (นามสกุล ".ORF") สำหรับภาพที่จะทำการปรับปรุงในภายหลัง

- ไม่สามารถดูได้โดยใช้กล้องอื่น
- คุณสามารถดูได้บนคอมพิวเตอร์ที่ใช้ซอฟต์แวร์การจัดการภาพถ่ายแบบดิจิทัลใน OM Workspace
- สามารถบันทึกเป็นไฟล์ประเภท JPEG โดยใช้ [แก้ไขภาพ RAW] (P.316) ตัวเลือกการรีทัชในเมนูต่างๆ

## การกำหนดค่า

- หากต้องการเปลี่ยนการตั้งค่าของโหมดคุณภาพของภาพแต่ละโหมด ให้กด ▷ ในขณะที่เลือกโหมดคุณภาพของภาพ



## ไอคอนของคุณภาพของภาพเคลื่อนไหว

ในส่วนของการเปลี่ยนแปลงการตั้งค่าจะปรากฏใน  ไอคอนคุณภาพของภาพเคลื่อนไหวตามที่แสดง สามารถบันทึกได้สูงสุดสามรูปแบบ



- ① ขนาดภาพเคลื่อนไหว
- ② เฟรมเรตในการดูภาพ
- ③ การชดเชยการเคลื่อนไหว

### ขนาดภาพเคลื่อนไหว

 4K	4K	3840 × 2160
 FHD	FHD (Full HD)	1920 × 1080
 C4K	C4K (4K ดิจิทัล ซีเนมา)	4096 × 2160

## การชดเชยการเคลื่อนไหว

I-8 <sup>1</sup>	A-I (ALL-Intra <sup>2</sup> )
L-8 <sup>1</sup>	L-GOP (LongGOP)

1 เมื่อ  **Video Codec** (P.215) เป็น

[H.264]: “-8”

[H.265]: “-10”

2 เมื่อใช้งาน ALL-Intra กล้องจะบันทึกโดยไม่มีการบีบอัดระหว่างเฟรม ซึ่งเหมาะสำหรับการตัดต่อ แต่ข้อมูลจะมีขนาดใหญ่

- ล็อคไว้ที่ [L-GOP] เมื่อ [ขนาดภาพเคลื่อนไหว] เป็น [4K] หรือ [C4K]

## เฟรมเรตในการดูภาพ

60p	59.94p (59.94fps)
50p	50.00p (50.00fps)
30p	29.97p (29.97fps)
25p	25.00p (25.00fps)
24.00p	24.00p (24.00fps)
24p	23.98p (23.98fps)

- คุณสามารถเลือก [24.00p] ได้เมื่อ [ขนาดภาพเคลื่อนไหว] เป็น [C4K]

## เคลื่อนไหวช้าหรือเร็ว

—	ปิด
—	ตัวเลข (อัตรา)

- อัตราที่มากหมายถึงการบันทึกที่รวดเร็ว ส่วนอัตราที่น้อยหมายถึงการบันทึกที่ช้า
- เนื่องจากภาพเคลื่อนไหวจะเล่นด้วยความเร็วที่กำหนด จึงดูเหมือนภาพเคลื่อนไหวนั้นเป็นแบบสโลว์โมชัน/แบบเร็ว

⚠️ เสียงไม่ได้ถูกบันทึก

⚠️ กล้องจะปิดใช้งานอาร์ตฟิลเตอร์ที่เลือกไว้ในโหมดภาพ

⚠️ การบันทึกภาพแบบช้าและ/หรือแบบเร็วที่อาจไม่สามารถใช้งานได้ ขึ้นอยู่กับการตั้งค่าของ  

⚠️ ใช้ได้เพียงความเร็วชัตเตอร์ 1/24 หรือสูงกว่าเท่านั้น ความพร้อมใช้งานขึ้นอยู่กับค่าการตั้งค่า [จำนวนเฟรม]

- ① การบันทึกอาจสิ้นสุดลงก่อนที่ความยาวของการบันทึกจะถึงขีดสูงสุด ทั้งนี้ขึ้นอยู่กับการ์ดที่ใช้
- ② การเลือกการชดเชยการเคลื่อนไหว อาจไม่สามารถใช้งานได้ในบางการตั้งค่า
- ③ ภาพเคลื่อนไหวจะถูกบันทึกด้วยอัตราส่วน 16:9 ภาพเคลื่อนไหว C4K จะถูกบันทึกด้วยอัตราส่วนภาพ 17:9

## การถ่ายทำภาพเคลื่อนไหวความเร็วสูง

ภาพเคลื่อนไหวที่มีอัตราเฟรมสูง ภาพเคลื่อนไหวถูกถ่ายที่ความเร็ว 100 – 240 fps และเล่นที่ 23.98 – 59.94 fps การยืดเวลาเล่นเป็น  $2\times - 10\times$  ของเวลาในการบันทึก จะช่วยให้คุณดูการเคลื่อนไหวแบบสโลว์โมชั่นที่ในชีวิตจริงเกิดขึ้นเพียงชั่วพริบตาได้

ตัวเลือกภาพเคลื่อนไหวความเร็วสูงสามารถรวมอยู่ในเมนูคุณภาพของภาพเคลื่อนไหว อัตราเฟรมการเล่นที่คุณเลือกจะคูณด้วยความเร็วในการเล่น การใช้งานร่วมกันระหว่างเฟรมเรตของเซนเซอร์กับเฟรมเรตในการดูภาพจะมีข้อจำกัดต่างๆ

การเปลี่ยนแปลงการตั้งค่าจะแสดงด้วยไอคอนตามที่แสดงด้านล่าง การเปลี่ยนแปลงการตั้งค่าจะแสดงด้วยไอคอนคุณภาพของภาพเคลื่อนไหวตามที่แสดง



- ① ขนาดภาพเคลื่อนไหว
- ② เฟรมเรตของเซนเซอร์
- ③ เฟรมเรตในการดูภาพ
- ④ การชดเชยการเคลื่อนไหว

### ขนาดภาพเคลื่อนไหว

FHD	FHD (Full HD)	1920 × 1080
-----	---------------	-------------

### เฟรมเรตของเซนเซอร์

240fps/200fps/120fps/100fps

- คุณสามารถเลือก 240fps ได้เมื่อ [\[Video Codec\] \(P.215\)](#) เป็น [\[H.264\]](#)

### การชดเชยการเคลื่อนไหว

L-8 <sup>1</sup>	L-GOP (LongGOP)
------------------	-----------------



1 เมื่อ [\[Video Codec\] \(P.215\)](#) เป็น

[\[H.264\]](#): “-8”

[\[H.265\]](#): “-10”

## เฟรมเรตในการดูภาพ

60p	อัตราการเล่น 59.94p (59.94fps): ×0.5/0.25
50p	อัตราการเล่น 50.00p (50.00fps): ×0.5/0.25
30p	อัตราการเล่น 29.97p (29.97fps): ×0.25/0.12
25p	อัตราการเล่น 25.00p (25.00fps): ×0.25/0.13
24p	อัตราการเล่น 23.98p (23.98fps): ×0.2/0.1

- หากต้องการเปลี่ยนการตั้งค่าของภาพเคลื่อนไหวความเร็วสูง ให้กด ▷ ในขณะที่เลือกโหมดคุณภาพของภาพ
- ① เมื่อใช้การ์ด SD/SDHC ไฟล์หนึ่งไฟล์จะถูกจำกัดขนาดไว้ที่ 4 GB  
เมื่อใช้การ์ด SDXC การบันทึกจะหยุดลงก่อนเวลาเล่นจะถึง 3 ชั่วโมง
- ① ล็อคโฟกัส, การเปิดรับแสง และสมดุลแสงขาวระหว่างการบันทึกภาพ
- ① เสียงไม่ได้ถูกบันทึก
- ① มุมภาพลดลงเล็กน้อย
- ① ไม่สามารถที่จะปรับเปลี่ยนรูรับแสง, ความเร็วชัตเตอร์, การชดเชยแสง และความไวแสง ISO ระหว่างการบันทึกภาพได้
- ① ไม่สามารถบันทึกหรือแสดง Time Code ได้
- ① ความสว่างอาจเปลี่ยนแปลงหากซูมปรับระหว่างการบันทึก
- ① การบันทึกภาพเคลื่อนไหวที่มีความเร็วสูงไม่สามารถทำได้ในขณะที่กล้องเชื่อมต่อกับอุปกรณ์ HDMI
- ① เมื่อบันทึกภาพเคลื่อนไหวความเร็วสูง จะไม่สามารถเลือก  All (เข้าทั้งหมด) เป็นโหมดเป้า AF ได้
- ①  **ป้องกันภาพสั่น** (P.202) > **[M-IS1]** ไม่สามารถใช้งานได้
- ① **[i-Enhance]** และโหมดภาพอาร์ตฟิลเตอร์ (P.218) ไม่สามารถใช้งานได้
- ① **[การไล์โทน]** (P.221) จะล็อคไว้ที่ **[การไล์โทนปกติ]**
- ① สำหรับการบันทึกภาพเคลื่อนไหวแบบความเร็วสูงไม่สามารถทำได้ ในระหว่างที่ถ่ายภาพระยะไกลเมื่อกล้องเชื่อมต่อกับสมาร์ทโฟน

# คู่มือของขนาดภาพ JPEG และอัตราการบีบอัด

## ( การตั้งค่าโดยละเอียด)

PASMB 

คุณสามารถตั้งค่าคุณภาพของภาพ JPEG ได้โดยรวมขนาดภาพและอัตราการบีบอัดเข้าด้วยกัน

**เมนู**

- MENU →  → 1. การตั้งค่าพื้นฐาน/คุณภาพของภาพ →   การตั้งค่าโดยละเอียด

ขนาดภาพ (จำนวนพิกเซล)	อัตราส่วนการบีบอัด			การใช้งาน
	Super Fine	Fine	ปกติ	
Large (5184×3888)	<b>L</b> SF	<b>L</b> F	<b>L</b> N	เลือกขนาดการพิมพ์
Middle (3200×2400)	<b>M1</b> SF	<b>M1</b> F	<b>M1</b> N	
Middle (1920×1440)	<b>M2</b> SF	<b>M2</b> F	<b>M2</b> N	
Small (1280×960)	<b>S1</b> SF	<b>S1</b> F	<b>S1</b> N	สำหรับการพิมพ์ขนาดเล็กและการใช้บนเว็บไซต์
Small (1024×768)	<b>S2</b> SF	<b>S2</b> F	<b>S2</b> N	

# การเลือกโคเดคสำหรับบันทึกภาพเคลื่อนไหว (📹 Video Codec)

PASMB 📹

เลือกโคเดคที่จะใช้บันทึกภาพเคลื่อนไหว

## เมนู

- MENU → 📹 → 1. การตั้งค่าพื้นฐาน/คุณภาพของภาพ → 📹 Video Codec

H.264	บันทึกภาพเคลื่อนไหว 8 บิตโดยใช้ H.264 ซึ่งเป็นโคเดคออกแบบประสงค์ แนะนำให้ใช้การตั้งค่านี้ในหลายๆ สถานการณ์
H.265	บันทึกภาพเคลื่อนไหว 10 บิตโดยใช้โคเดค H.265 การตั้งค่านี้มีไว้สำหรับภาพเคลื่อนไหวที่ตั้งใจจะนำไปแก้ไขบนคอมพิวเตอร์

⚠ เมื่อเลือก [H.265] ไว้ สามารถใช้ได้เฉพาะ [📹 2 OM-Log400] และ [📹 3 HLG] เท่านั้นสำหรับ [📹 โหมดภาพ] (P224) เพื่อให้การเล่นมีสีและความสว่างที่ถูกต้อง ต้องมีทีวีหรือจอแสดงผลที่ใช้งานกับอินพุต 10 บิตได้ เมื่อส่งสัญญาณไปที่อุปกรณ์ HDMI ที่สามารถใช้งานกับอินพุต 10 บิตได้ สีของไอคอนอาจดูแตกต่างไปจากที่มองเห็นตามปกติ

# การตั้งค่าสัดส่วนภาพ (สัดส่วนภาพ)

PASMB 

เลือกอัตราส่วนความกว้างต่อความสูงสำหรับรูปภาพตามความเจตนาหรือเป้าหมายของคุณสำหรับการพิมพ์หรือสิ่งอื่น นอกเหนือจากอัตราสัดส่วนภาพ (ความกว้างต่อความสูง) มาตรฐานเท่ากับ [4:3] กล้องยังมีการตั้งค่า [16:9], [3:2], [1:1] และ [3:4]

## แผง Super Control

- OK → สัดส่วนภาพ

## เมนู

- MENU →  → 1. การตั้งค่าพื้นฐาน/คุณภาพของภาพ → สัดส่วนภาพ

- ภาพ JPEG จะถูกบันทึกในอัตราสัดส่วนภาพที่เลือก ภาพ RAW มีขนาดเท่ากับเซ็นเซอร์ภาพและบันทึกด้วยอัตราสัดส่วนภาพ [4:3] พร้อมกับแท็กอัตราสัดส่วนภาพที่เลือก การครอบตัดที่ระบุอัตราสัดส่วนภาพที่เลือกจะแสดงขึ้นเมื่อมีการดูภาพย้อนหลัง



# เพิ่มแสงขอบภาพ (ชดเชยเงาแสง)

PASMB 

ชดเชยความสว่างที่น้อยกว่าที่บริเวณขอบภาพ เนื่องจากลักษณะเฉพาะของเลนส์ เลนส์บางชุดอาจมีความสว่างลดลงที่ขอบภาพ กล้องจะสามารถชดเชยแสงที่บริเวณนี้ได้โดยการทำให้ออบภาพสว่างขึ้น

## เมนู

- MENU →  → 1. การตั้งค่าพื้นฐาน/คุณภาพของภาพ → ชดเชยเงาแสง

ปิด	ปิดใช้การชดเชยพื้นที่มืด
เปิด	กล้องจะตรวจจับและชดเชยแสงที่น้อยกว่าในบริเวณขอบภาพ

- ⓘ [เปิด] จะไม่มีผลเมื่อต่อเทเลคอนเวอร์เตอร์หรือทอมาโคร
- ⓘ ภาพอาจปรากฏรอยสีที่ชัดเจนขึ้นตรงขอบภาพเมื่อถ่ายภาพด้วยความไวแสง ISO สูง

# ตัวเลือกการประมวลผล (📷โหมดภาพ / 📺โหมดภาพ)

## PASMB 📺

เลือกรูปการประมวลผลภาพในระหว่างการถ่ายภาพเพื่อเพิ่มสีสัน โทนสี และคุณสมบัติอื่น เลือกจากโหมดภาพที่ตั้งไว้ล่วงหน้าตามหัวข้อหรือเจตนาทางศิลปะของคุณ ความเข้ม, ความคมชัด และการตั้งค่าอื่นๆ สามารถปรับได้แยกกันสำหรับแต่ละโหมด นอกจากนี้คุณยังสามารถเพิ่มเอฟเฟกต์ศิลปะโดยใช้อาร์ตฟิลเตอร์ อาร์ตฟิลเตอร์ช่วยให้คุณเลือกเฟรมเอฟเฟกต์และอื่นๆ ที่คล้ายกันได้ การปรับค่าพารามิเตอร์แต่ละตัวจะถูกจัดเก็บแยกต่างหากสำหรับแต่ละโหมดภาพและอาร์ตฟิลเตอร์

### แผง Super Control

- OK ➔ โหมดภาพ

### เมนู

- MENU ➔ 📷1 ➔ 2. โหมดภาพ/WB ➔ 📷โหมดภาพ
- MENU ➔ 📺 ➔ 2. โหมดภาพ/WB ➔ 📺โหมดภาพ

- ① เมื่ออยู่ในโหมดภาพเคลื่อนไหวโดยกำหนดค่ากล้องดังนี้ คุณสามารถตั้งค่าเดียวกับการตั้งค่า [📷โหมดภาพ] (P218) ได้โดยการเลือก [📺โหมดภาพ] จากแผง Super Control
- ตั้งค่า [📺Video Codec] ไว้ที่ [H.264] และตั้งค่า [📺โหมดภาพ] ไว้ที่ [เหมือนกับ 📷]





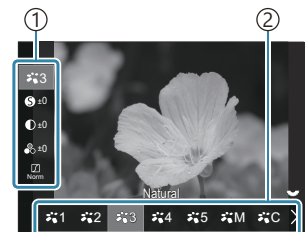





## การตั้งค่า 📷โหมดภาพ

1. เลือกโหมดภาพโดยใช้ปุ่มหมุนด้านหลังหรือ ◀▶



หน้าจอการตั้งค่าโหมดภาพ

- ① รายการ
- ② โหมดภาพ

	i-Enhance	กล้องจะปรับสีและความเข้มเพื่อให้ได้ผลลัพธ์ที่ดีที่สุดตามชนิดของวัตถุ
	Vivid	เลือกสีสว่างจ้า
	Natural	เลือกสีธรรมชาติ
	Muted	เลือกภาพที่จะแก้ไขในภายหลัง
	Portrait	เสริมโทนสีผิว
	โมโนโทน	บันทึกภาพด้วยสีโมโนโครม คุณสามารถใช้เอฟเฟกต์การกรองสีและเลือกโทนสี
	ตั้งค่าเอง	ปรับพารามิเตอร์โหมดภาพเพื่อสร้างโหมดภาพที่เลือกแบบกำหนดเอง
	ใต้น้ำ	ประมวลผลภาพเพื่อรักษาสีที่สดใสที่เห็นใต้น้ำไว้ 👉 เราขอแนะนำให้เลือก [ปิด] สำหรับ [  +WB] (P.234) เมื่อเลือก [  ใต้น้ำ] ไว้
	สร้างสี	ปรับเฉดสีและสีให้เหมาะกับเจตนาสร้างสรรค์ของคุณ





ART 1	ป๊อปอาร์ต	
ART 2	ภาพนุ่ม	
ART 3	สีซีดจาง	
ART 4	โทนแสงอ่อน	
ART 5	ภาพเกรนแตก	
ART 6	กลัองรุเข็ม	
ART 7	ไดโอรามา	
ART 8	ครอสโปรเซส	
ART 9	ซีเปียนุ่ม	ใช้การตั้งค่าอาร์ตฟิลเตอร์ นอกจากนี้ ยังสามารถใช้อาร์ตเอฟเฟกต์ได้ เอฟเฟกต์ที่ใช้ได้จะแตกต่างกันไปตามอาร์ตฟิลเตอร์
ART 10	โทนสีเกินจริง	
ART 11	คีย์ไลน์	
ART 12	สีน้ำ	
ART 13	ย้อนยุค	
ART 14	โหมดเลือกสี เฉพาะ	
ART 15	บลีชบายพาส	
ART 16	ฟิล์มอินสแตน ท์	

# การตั้งค่าตัวเลือกโดยละเอียดของโหมดภาพ

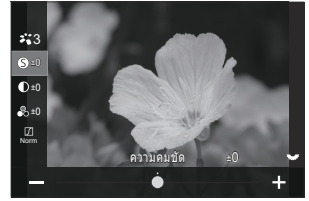
1. กด  $\Delta$   $\nabla$  บนหน้าจอการตั้งค่าโหมดภาพ (P.218) เพื่อเลือกตัวเลือกที่คุณต้องการตั้งค่า

- การตั้งค่าที่สามารถใช้งานได้จะแตกต่างกันไปตามโหมดภาพที่เลือก



	ความคมชัด	ปรับความคมชัดของภาพถ่าย เส้นรอบนอกจะถูกเน้นเพื่อทำให้ภาพคมและชัดเจน [-2] - [±0] - [+2]
	ความต่างสี	ปรับความเข้มของภาพถ่าย การเพิ่มความเข้มจะเพิ่มความแตกต่างระหว่างบริเวณที่สว่างและมืดสำหรับภาพที่แข็งและชัดเจนมากขึ้น [-2] - [±0] - [+2]
	ความอึมสี	ปรับความอึมตัวของสี การเพิ่มความอึมตัวของสีทำให้ภาพมีความสดใสมากขึ้น [-2] - [±0] - [+2]
	การไลโทน	<p>ปรับความสว่างสีและการแรเงา ทำให้ภาพออกมาใกล้เคียงกับสิ่งที่คุณจินตนาการ ตัวอย่างเช่น การทำให้ภาพดูสว่างขึ้นทั้งหมด คุณสามารถสร้างทั้งการไลสีมืดและการไลสีสว่างได้ ทั้งนี้ขึ้นอยู่กับความต่างสี</p> <p><b>[ปรับเงาแสงหรือส่วนมืด]:</b> แแบ่งภาพออกเป็นบริเวณต่างๆ อย่างละเอียดและปรับความสว่างแยกกันสำหรับแต่ละบริเวณ ใช้ได้ผลดีกับภาพที่มีพื้นที่ที่มีความต่างสีมากทำให้สีขาวดูสว่างเกินไปหรือสีดำดูมืดเกินไป</p> <p><b>[การไลโทนปกติ]:</b> เงาแสงที่เหมาะสมที่สุด แนะนำในสถานการณ์ส่วนใหญ่</p> <p><b>[การไลโทนส่วนสว่าง]:</b> ไลโทนที่เหมาะสมสำหรับวัตถุที่สว่าง</p> <p><b>[การไลโทนส่วนมืด]:</b> ไลโทนที่เหมาะสมสำหรับวัตถุที่มืด</p>
Effect	เอฟเฟกต์	<p>เลือกความเข้มของ i-Enhance</p> <p><b>[เอฟเฟกต์: Low]:</b> เพิ่มเอฟเฟกต์บนภาพเล็กน้อย</p> <p><b>[เอฟเฟกต์: Standard]:</b> เพิ่มเอฟเฟกต์ระหว่าง “ต่ำ” และ “สูง” บนภาพ</p> <p><b>[เอฟเฟกต์: High]:</b> เพิ่มเอฟเฟกต์บนภาพในระดับสูง</p>

Filter	ฟิลเตอร์สี	<p>สามารถเพิ่มเอฟเฟกต์ฟิลเตอร์สีในโหมดภาพขาวดำได้ ฟิลเตอร์สีจะทำให้วัตถุสว่างขึ้นหรือเพิ่มความเข้มขึ้นโดยขึ้นอยู่กับสีของวัตถุ สีส้มเพิ่มความเข้มกว่าสีเหลือง สีแดงเพิ่มความเข้มมากกว่าสีส้ม สีเขียวเป็นทางเลือกที่ดีสำหรับการถ่ายภาพบุคคลและสิ่งที่เหมือนกัน</p> <p><b>[N:ไม่มี]:</b> ไม่มีเอฟเฟกต์ฟิลเตอร์</p> <p><b>[Ye:เหลือง]:</b> สร้างก้อนเมฆสีขาวที่กำหนดอย่างชัดเจนด้วยท้องฟ้าสีครามตามธรรมชาติ</p> <p><b>[Or:ส้ม]:</b> ทำให้ท้องฟ้าเป็นสีฟ้าเล็กน้อยหรือแสงแดดจ้า</p> <p><b>[R:แดง]:</b> ทำให้ท้องฟ้าสีครามหรือใบไม้ในฤดูใบไม้ร่วง</p> <p><b>[G:เขียว]:</b> เพิ่มความอบอุ่นให้กับโทนสีผิวในภาพบุคคล ฟิลเตอร์สีเขียวยังทำให้สีแดงในลิปสติกเด่นชัดอีกด้วย</p>
Color	สีโมโนโครม	<p>เพิ่มโทนสีให้กับรูปภาพ เมื่อใช้โหมดภาพขาวดำ</p> <p><b>[N:ปกติ]:</b> ให้ภาพสีขาวดำปกติ</p> <p><b>[S:ซีเปีย]:</b> ถ่ายภาพด้วยโทนสีซีเปียแบบสีโมโนโครม</p> <p><b>[B:น้ำเงิน]:</b> ถ่ายภาพด้วยโทนสีน้ำเงินแบบสีโมโนโครม</p> <p><b>[P:ม่วง]:</b> ถ่ายภาพด้วยโทนสีม่วงแบบสีโมโนโครม</p> <p><b>[G:เขียว]:</b> ถ่ายภาพด้วยโทนสีเขียวแบบสีโมโนโครม</p>
<p>❖1</p> <p>❖2</p> <p>❖3</p> <p>❖4</p> <p>❖5</p> <p>❖M</p>	❖Cโหมดภาพ	<p>เลือกโหมดภาพที่คุณต้องการปรับเมื่อใช้ <b>[ตั้งค่าเอง]</b> <b>[i-Enhance]</b>, <b>[Vivid]</b>, <b>[Natural]</b>, <b>[Muted]</b>, <b>[Portrait]</b>, <b>[โมโนโทน]</b></p>
☺	สร้างสี	<p>หมุนปุ่มหมุนด้านหน้าเพื่อปรับโทนสี หมุนปุ่มหมุนด้านหลังเพื่อปรับความอิ่มสี</p> <p>หากต้องการรีเซ็ตการชดเชยค่าการเปิดรับแสง ให้กดปุ่ม <b>OK</b> ค้างไว้</p>
Effect	เพิ่มเอฟเฟกต์	<p>เพิ่มเอฟเฟกต์ลงในอาร์ตฟิลเตอร์</p> <p>เอฟเฟกต์ที่คุณสามารถเพิ่มได้นั้นจะแตกต่างกันไป ขึ้นอยู่กับอาร์ตฟิลเตอร์ในอาร์ตฟิลเตอร์บางแบบ คุณสามารถปรับ ฟิลเตอร์สี และ สีโมโนโครมได้</p>
Color	โหมดเลือกสีเฉพาะ	<p>เลือกอาร์ตฟิลเตอร์ “เดิมสีบางส่วน”</p>

- ① อาร์ตฟิลเตอร์ใช้กับสำเนา JPEG เท่านั้น **[RAW+JPEG]** จะถูกเลือกโดยอัตโนมัติสำหรับคุณภาพของภาพแทน **[RAW]**
- ① ผลกระทบของการตั้งค่าบางอย่างอาจไม่สามารถมองเห็นได้ทั้งหมดขึ้นอยู่กับฉาก ขณะที่ในกรณีอื่นๆ การเปลี่ยนโทนสีอาจเกิดขึ้นหรือภาพจะ “หยามมัว” มากขึ้น
- ② คุณสามารถเลือกได้ว่าจะแสดงหรือซ่อนแต่ละโหมดภาพได้ โดยใช้เมนู **[ การตั้งค่าโหมดภาพ]** (P.225)

# การตั้งค่า โหมดภาพ

1. เลือก [โหมดภาพ] จากเมนู
2. เลือกรายการโดยใช้  $\Delta$   $\nabla$   $\triangleleft$   $\triangleright$

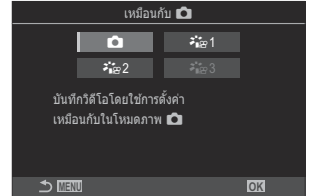

	เหมือนกับ	ภาพเคลื่อนไหวจะบันทึกโดยใช้การตั้งค่าเดียวกับที่กำหนดไว้ใน  โหมดภาพ
	*1 ค่าสีกลางคอนทราสต์ต่ำ	ภาพเคลื่อนไหวจะได้รับการบันทึกโดยใช้โทนเคิร์ฟที่ได้รับการปรับสำหรับการปรับสี
	*2 OM-Log400	ภาพเคลื่อนไหวจะได้รับการบันทึกโดยใช้ลอคโทนเคิร์ฟเพื่อให้มีอิสระมากขึ้นในระหว่างที่ทำการปรับสี
	*3 HLG	กล้องจะบันทึกภาพเคลื่อนไหวด้วยช่วงไดนามิกสูง ซึ่งจะสร้างภาพเสมือนมองด้วยตาเปล่าได้ เมื่อเล่นบนอุปกรณ์ที่สามารถใช้งานร่วมกัน

- ⌚ ไม่สามารถเลือก [ HLG] ได้เมื่อตั้งค่า [ Video Codec] (P.215) ว่าเป็น [H.264]
- ⌚ ไม่สามารถเลือก [] และ [ ค่าสีกลางคอนทราสต์ต่ำ] ได้เมื่อตั้งค่า [ Video Codec] (P.215) ว่าเป็น [H.265]



# การเลือกตัวเลือกที่จะแสดงเมื่อเลือกโหมดภาพ ( การตั้งค่าโหมดภาพ)

PASMB 

คุณสามารถแสดงเฉพาะตัวเลือกที่คุณต้องการเมื่อเลือกโหมดรูปภาพได้

ดูสำหรับรายละเอียดเกี่ยวกับโหมดภาพ โปรดดูที่ “ตัวเลือกการประมวลผล ( โหมดภาพ /  โหมดภาพ)” (P.218)

## เมนู

- MENU →  → 2. โหมดภาพ/WB →  การตั้งค่าโหมดภาพ

1. เลือกโหมดภาพที่คุณต้องการให้แสดง แล้วทำเครื่องหมาย (✓) ที่อยู่ด้านข้าง

- เลือกตัวเลือกโดยใช้  $\Delta$   $\nabla$  แล้วกดปุ่ม OK เพื่อทำเครื่องหมาย (✓) ที่อยู่ด้านข้าง หากต้องการยกเลิกการทำเครื่องหมาย ให้กดปุ่ม OK อีกครั้ง

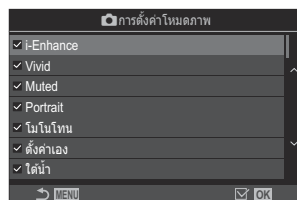

หน้าจอการตั้งค่าโหมดภาพ

# การปรับสี (WB (สมดุลแสงขาว))

PASMB 





สมดุลแสงขาว (WB) ช่วยให้เห็นใจได้ว่าวัตถุสีขาวในภาพที่บันทึกด้วยกล้องจะเป็นสีขาว [Auto] เหมาะที่จะใช้ในสถานการณ์ส่วนใหญ่ แต่สามารถเลือกค่าอื่นตามแหล่งกำเนิดแสงได้เมื่อ [Auto] ไม่สามารถสร้างผลลัพธ์ที่ต้องการหรือเมื่อต้องการให้สีในภาพแปลกไป

## การตั้งค่าสมดุลแสงขาว

### แผง Super Control

- OK → สมดุลแสงขาว

### เมนู

- MENU →  1 → 2. โหมดภาพ/WB →  WB
- MENU →  2 → 2. โหมดภาพ/WB →  WB

1. เลือกโหมด WB โดยใช้ปุ่มหมุนด้านหลังหรือ <math>\triangleleft \triangleright</math>













หน้าจอการตั้งค่า WB

- ① รายการ
- ② สมดุลแสงขาว

2. ในการตั้งค่าตัวเลือกโดยละเอียดของโหมดภาพที่เลือก ให้เลือกตัวเลือกโดยใช้  $\triangle \nabla$

Auto	WB อัตโนมัติ	จากปกติส่วนใหญ่ (จากที่ประกอบด้วยวัตถุที่เป็นสีขาวหรือใกล้เคียงกับสีขาว) <ul style="list-style-type: none"><li>• แนะนำให้ใช้โหมดนี้ในหลายๆ สถานการณ์</li><li>• คุณสามารถเลือกสมดุลแสงขาวที่ใช้ภายใต้แสงของหลอดไส้ (P.233)</li></ul>
	มีแสงแดด	จากกลางแจ้งที่มีแสงแดดส่อง, พระอาทิตย์ตกดิน, ดอกไม้ไฟ <ul style="list-style-type: none"><li>• ตั้งค่าอุณหภูมิสีไว้ที่ 5300K</li></ul>

	เงาแสง	ถ่ายภาพวัตถุในร่มตอนกลางวัน • ตั้งค่าอุณหภูมิสีไว้ที่ 7500K
	มีเมฆปกคลุม	ถ่ายภาพในเวลากลางวันภายใต้ท้องฟ้ามีดครึม • ตั้งค่าอุณหภูมิสีไว้ที่ 6000K
	มีแสงส่องผ่าน	วัตถุอยู่ใต้แสงไฟจากหลอดไส้ • ตั้งค่าอุณหภูมิสีไว้ที่ 3000K
	ฟลูออเรสเซนต์	วัตถุอยู่ใต้แสงไฟจากหลอดฟลูออเรสเซนต์ • ตั้งค่าอุณหภูมิสีไว้ที่ 4000K
	ใต้น้ำ	การถ่ายภาพใต้น้ำ
	แฟลช WB	แหล่งกำเนิดแสงที่มีอุณหภูมิสีเดียวกับแสงแฟลช • ตั้งค่าอุณหภูมิสีไว้ที่ 5500K
   	สมดุลแสงขาวแบบสัมผัสเดียว 1-4	สถานการณ์ที่คุณต้องการตั้งค่าสมดุลแสงขาวสำหรับวัตถุบางชนิด • อุณหภูมิสีถูกตั้งเป็นค่าที่วัดจากวัตถุสีขาวภายใต้แสงที่จะใช้ในภาพสุดท้าย (P.229)
	WB กำหนดเอง	สถานการณ์ที่คุณสามารถระบุอุณหภูมิสีที่เหมาะสมได้ • เลือกอุณหภูมิสี

# การปรับสมดุลแสงขาวของโหมด WB แต่ละโหมดอย่างละเอียด

คุณสามารถปรับการตั้งค่าสมดุลแสงขาวอย่างละเอียดได้ สามารถปรับค่าแยกกันได้

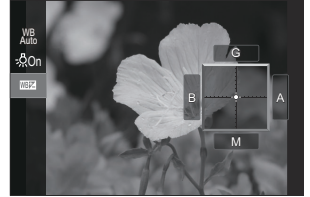

## 1. ตัวเลือกการกำหนดค่า

- กด  $\Delta$   $\nabla$  บนหน้าจอการตั้งค่า WB (P.226) เพื่อเลือกตัวเลือกที่ต้องการปรับ







<p>WB AUTO ไขสีโทนอุ่น (เฉพาะเมื่อใช้ WB อัตโนมัติ)</p>	<p><b>[ปิด]:</b> กล้องจะลดโทนอุ่นที่เกิดจากแสงของหลอดไส้ เมื่อใช้งาน WB อัตโนมัติ</p> <p><b>[เปิด]:</b> กล้องจะรักษาโทนอุ่นที่เกิดจากแสงของหลอดไส้ เมื่อใช้งาน WB อัตโนมัติ</p>
<p>WBZ (การชดเชย WB)</p>	<p>ใช้ปุ่มหมุนด้านหลังหรือ <math>\triangleleft</math> <math>\triangleright</math> เพื่อปรับแกน “เหลือง-ฟ้า” การเลื่อนตัวชี้ <math>(-\oplus)</math> เข้าใกล้จุด A จะเป็นการเพิ่มสีแดงส่วนการเลื่อนตัวชี้เข้าใกล้จุด B จะเป็นการเพิ่มสีฟ้า</p> <p>ใช้ปุ่มหมุนด้านหลังหรือ <math>\triangle</math> <math>\nabla</math> เพื่อปรับแกน “เขียว-ม่วง” การเลื่อนตัวชี้ <math>(-\oplus)</math> เข้าใกล้จุด G จะเป็นการเพิ่มสีเขียวส่วนการเลื่อนตัวชี้เข้าใกล้จุด M จะเป็นการเพิ่มสีม่วง</p> <p>เมื่อ WBZ (การชดเชย WB) เสร็จสิ้น เครื่องหมาย (*) จะปรากฏขึ้นถัดจากไอคอนโหมด WB</p> <p>การกดปุ่ม <b>INFO</b> ในโหมดถ่ายภาพหนึ่งจะทำให้คุณสามารถทดสอบด้วยค่าที่กำหนดไว้ในปัจจุบันได้ กดปุ่ม <b>INFO</b> อีกครั้งเพื่อกลับสู่หน้าจอการตั้งค่าเดิม หากต้องการรีเซ็ตการชดเชยค่าการเปิดรับแสง ให้กดปุ่ม <b>OK</b> ค้างไว้</p> <p><math>\text{☞}</math> ปรับสมดุลแสงขาวอย่างละเอียดของโหมดสมดุลแสงขาวทุกโหมดพร้อมกัน <b>[🔍 ทั้งหมด WBZ] (P.232)</b></p>
<p>เคลวิน (เฉพาะ WB กำหนดเองเท่านั้น)</p>	<p>คุณสามารถตั้งค่าอุณหภูมิสีได้ <b>[2000K] – [14000K]</b></p>



# สมดุลแสงขาว One-touch

วัดค่าสมดุลแสงขาวโดยจัดกรอบบนแผ่นกระดาษหรือวัตถุอื่นๆ ที่เป็นสีขาวภายในแสงไฟที่จะใช้ในการถ่ายภาพ ใช้ตัวเลือกนี้เพื่อปรับสมดุลแสงขาวอย่างละเอียดเมื่อคุณพบว่ามันยากที่จะได้ผลลัพธ์ที่ต้องการด้วยการชดเชยสมดุลแสงขาวหรือตัวเลือกสมดุลแสงขาวที่ตั้งไว้ล่วงหน้าเช่น  (แสงแดด) หรือ  (มิดครีမ်) กล้องจะจัดเก็บค่าแสงที่วัดได้ไว้เพื่อเรียกใช้อย่างรวดเร็วตามต้องการ

คุณสามารถจัดเก็บการตั้งค่าสำหรับการถ่ายภาพหนึ่งและการบันทึกภาพเคลื่อนไหวแยกกันได้

1. เลือก , ,  หรือ  (สมดุลแสงขาว One-touch 1, 2, 3 หรือ 4) บนหน้าจอลำดับค่า WB
2. เลือก  Set
3. จัดวางกระดาษที่ไม่มีสี (สีขาวหรือสีเทา) ที่กึ่งกลางของจอแสดงผล
  - จัดวางกระดาษเพื่อให้เต็มจอแสดงผล ตรวจสอบให้แน่ใจว่าไม่มีเงา
  - กดปุ่ม **INFO**
  - หน้าจอสมดุลแสงขาว One-touch จะปรากฏขึ้น
4. เลือก **[ใช่]** และกดปุ่ม **OK**
  - ค่าใหม่จะถูกบันทึกไว้เป็นตัวเลือกสมดุลแสงขาวที่ตั้งไว้ล่วงหน้า
  - ค่าใหม่จะถูกจัดเก็บไว้จนกว่าจะมีการวัดสมดุลแสงขาว One-touch อีกครั้ง การปิดสวิตช์กล้องจะไม่ทำให้ข้อมูลถูกลบ

## การวัดสมดุลแสงขาวด้วยปุ่มสมดุลแสงขาว One-touch ()

การกำหนด  ให้กับปุ่มจะเป็นการอนุญาตให้ใช้ปุ่มควบคุมเพื่อวัดค่าสมดุลแสงขาว ตามค่าเริ่มต้น ปุ่ม  สามารถใช้เพื่อวัดค่าสมดุลแสงขาวได้ในระหว่างการถ่ายภาพหนึ่ง ในการวัดค่าสมดุลแสงขาวในระหว่างการบันทึกภาพเคลื่อนไหว ก่อนอื่นคุณต้องกำหนดสมดุลแสงขาว One-touch ให้กับปุ่มควบคุมโดยใช้ [\[ฟังก์ชันปุ่ม\] \(P330\)](#)

1. จัดวางกระดาษที่ไม่มีสี (สีขาวหรือสีเทา) ที่กึ่งกลางของจอแสดงผล
  - จัดวางกระดาษเพื่อให้เต็มจอแสดงผล ตรวจสอบให้แน่ใจว่าไม่มีเงา

2. กดปุ่มที่คุณกำหนดให้กับสมดุลแสงขาว One-touch แล้วกดปุ่มชัตเตอร์ลงจนสุด

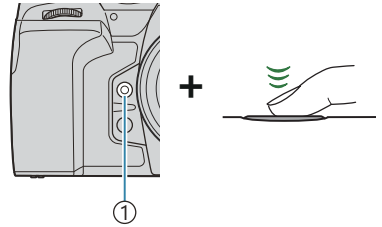

① สมดุลแสงขาว One-touch (☑)

- เมื่อบันทึกภาพเคลื่อนไหว ให้กดปุ่มสมดุลแสงขาว One-touch เพื่อไปยังขั้นตอนที่ 3
- คุณจะได้รับแจ้งให้เลือกตัวเลือกสมดุลแสงขาว One-touch ที่จะใช้เพื่อเก็บค่าใหม่

3. เลือกตัวเลือกโดยใช้  $\Delta$   $\nabla$  และกดปุ่ม **OK**

- ค่าใหม่จะถูกบันทึกเป็นค่าสำหรับการตั้งค่าที่เลือกและกล้องจะออกจากรายการถ่ายภาพ

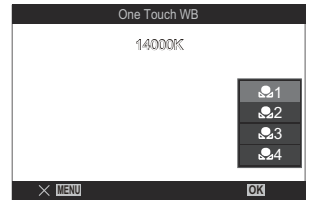

# การล็อคสมดุลแสงขาวในโหมดภาพเคลื่อนไหว (ฟังก์ชันปุ่ม: WB AUTO ล็อค)

PASMB 

เมื่อกำลังอยู่ในโหมดภาพเคลื่อนไหวและตั้งค่าสมดุลแสงขาวเป็น [WB อัตโนมัติ] คุณสามารถล็อคสมดุลแสงขาวเพื่อป้องกันไม่ให้อัตโนมัติเปลี่ยนแปลง แม้ว่าวัตถุหรือแสงจะเปลี่ยนไป

🕒 โดยคุณต้องกำหนดล็อค WB ให้กับปุ่มโดยใช้ [ฟังก์ชันปุ่ม] (P.330)

## ปุ่ม

- ปุ่มที่กำหนดไว้ให้กับ [WB AUTO ล็อค]

เมื่อคุณกดปุ่ม กล้องจะล็อคสมดุลแสงขาวตามการตั้งค่าที่เลือกอยู่ในปัจจุบัน โดยจะมีคำว่า "Lock" ปรากฏอยู่ทางด้านซ้ายของ "WB Auto" กล้องจะปลดล็อคเมื่อคุณกดปุ่มอีกครั้ง



# การปรับสมดุลแสงขาวอย่างละเอียด (📷 ทั้งหมด WB) / 📷 ทั้งหมด WB)

PASMB 📷

ปรับสมดุลแสงขาวอย่างละเอียดของโหมดสมดุลแสงขาวทุกโหมดพร้อมกัน

## เมนู

- MENU → 📷 → 2. โหมดภาพ/WB → 📷 ทั้งหมด WB
- MENU → 📷 → 2. โหมดภาพ/WB → 📷 ทั้งหมด WB

## ทั้งหมด

WB

ใช้ปุ่มหมุนด้านหลังหรือ <|> เพื่อปรับแกน "เหลือง-ฟ้า" การเลื่อนตัวชี้ (-|+) เข้าใกล้จุด A จะเป็นการเพิ่มสีแดงส่วนการเลื่อนตัวชี้เข้าใกล้จุด B จะเป็นการเพิ่มสีฟ้า

ใช้ปุ่มหมุนด้านหลังหรือ Δ ▽ เพื่อปรับแกน "เขียว-ม่วง" การเลื่อนตัวชี้ (-|+) เข้าใกล้จุด G จะเป็นการเพิ่มสีเขียวส่วนการเลื่อนตัวชี้เข้าใกล้จุด M จะเป็นการเพิ่มสีม่วง

เมื่อทำการชดเชย WB ทั้งหมด เครื่องหมาย (\*) จะปรากฏขึ้นถัดจากแต่ละไอคอนโหมด WB หากต้องการรีเซ็ตการชดเชยค่าการเปิดรับแสง ให้กดปุ่ม OK ค้างไว้



# การรักษาโทนสีอบอุ่นของแสงจากหลอดไส้ เมื่ออยู่ในโหมด WB อัตโนมัติ (📷 WB AUTO ใช้สีโทนอุ่น/👤 WB AUTO ใช้สีโทนอุ่น)

PASMB 👤

เลือกวิธีที่กล้องปรับสมดุลแสงขาวสำหรับภาพที่ถ่ายโดยใช้สมดุลแสงขาวอัตโนมัติภายใต้แสงของหลอดไส้

## เมนู

- MENU → 📷<sub>1</sub> → 2. โหมดภาพ/WB → 📷 WB AUTO ใช้สีโทนอุ่น
- MENU → 👤 → 2. โหมดภาพ/WB → 👤 WB AUTO ใช้สีโทนอุ่น

ปิด	กล้องจะลดโทนอุ่นที่เกิดจากแสงของหลอดไส้
เปิด	กล้องจะรักษาโทนอุ่นที่เกิดจากแสงของหลอดไส้

👉 คุณสามารถปรับสมดุลแสงขาวอย่างละเอียดได้ 📖 “การปรับสมดุลแสงขาวของโหมด WB แต่ละโหมดอย่างละเอียด” (P.228)

# สมดุลแสงขาวของแฟลช (⚡+WB)

PASMB 

เลือกสมดุลแสงขาวสำหรับภาพที่ถ่ายโดยใช้แฟลช คุณสามารถเลือกค่าที่เลือกไว้สำหรับการถ่ายภาพแบบไม่ใช้แฟลช แทนที่จะใช้การตั้งค่าที่ปรับให้เข้ากับแสงแฟลชได้ เมื่อคุณรู้สึกว่าตัวเองเปิดและปิดแฟลชอยู่บ่อยครั้ง ใช้ตัวเลือกนี้เพื่อสลับจากการตั้งค่าสมดุลแสงขาวหนึ่งไปเป็นการตั้งค่าอื่นโดยอัตโนมัติได้

## เมนู

- MENU →  1 → 2. โหมดภาพ/WB → ⚡+WB

ปิด	กล้องใช้ค่าสมดุลแสงขาวที่เลือกในปัจจุบัน
WB Auto	กล้องใช้ค่าสมดุลแสงขาวอัตโนมัติ ([อัตโนมัติ])
WB⚡5500K	กล้องใช้ค่าสมดุลแสงขาวของแฟลช ([WB⚡])

# การตั้งค่ารูปแบบการทำสำเนาสี (ปริภูมิสี)

## PASMB

คุณสามารถเลือกรูปแบบเพื่อให้แน่ใจว่าจะแสดงสีต่างๆ อย่างถูกต้อง เมื่อสร้างภาพที่ถ่ายบนจอภาพหรือโดยการใช้เครื่องพิมพ์

### เมนู

- MENU →  → 2. โหมดภาพ/WB → ปริภูมิสี

sRGB	ปริภูมิสีที่ได้มาตรฐานตามองค์การมาตรฐานสากล ซึ่งรองรับอย่างกว้างขวางตั้งแต่จอแสดงผล, เครื่องพิมพ์, กล้องดิจิทัล และโปรแกรมประยุกต์บนคอมพิวเตอร์ แนะนำให้ใช้การตั้งค่านี้ในหลายๆ สถานการณ์
Adobe RGB	สามารถสร้างขอบเขตสีที่กว้างกว่า sRGB การปรับปรุงคุณภาพสีที่แม่นยำสามารถใช้ได้เฉพาะกับซอฟต์แวร์และอุปกรณ์ (จอแสดงผล, เครื่องพิมพ์ และอื่นๆ ที่คล้ายกัน) ที่รองรับมาตรฐานนี้ เครื่องหมายขีดล่าง ("_") จะปรากฏที่ด้านหน้าของชื่อไฟล์ (เช่น "_xxx0000.jpg")



ⓘ [Adobe RGB] ไม่สามารถใช้งานได้โหมด HDR หรือภาพเคลื่อนไหว () หรือเมื่อเลือกอาร์ตฟิลเตอร์ไว้สำหรับโหมดภาพ

# ตัวเลือกการแสดงผลตัวอย่างสำหรับ [โหมดภาพ] ( View Assist)



PASMB 

สามารถปรับการแสดงผลให้ง่ายต่อการดูได้เมื่อเลือก [ 1 คำสีกลางคอนทราสต์ต่ำ] หรือ [ 2 OM-Log400] ไว้สำหรับ [ โหมดภาพ] (P.224)

## เมนู

• MENU →  → 2. โหมดภาพ/WB →  View Assist

เปิด	ปรับภาพเพื่อให้ง่ายต่อการดู เครื่องหมายบนจอแสดงผลอาจเปลี่ยนสีได้
ปิด	ไม่ปรับภาพเพื่อให้ง่ายต่อการดู

- ① ตัวเลือกนี้ใช้กับจอแสดงผลเท่านั้น ไม่มีผลต่อไฟล์ภาพเคลื่อนไหวจริง
- ① ตัวเลือกนี้จะไม่สามารถใช้งานได้กับภาพเคลื่อนไหวที่บันทึกด้วย [ 1 คำสีกลางคอนทราสต์ต่ำ] หรือการเล่น [ 2 OM-Log400] บนกล้อง และยังไม่สามารถใช้งานได้เมื่อมีการดูภาพเคลื่อนไหวบนทีวี  ฮิสโตแกรม (P.50) และลายแถบ (P.285) ตามภาพก่อนที่จะใช้ View Assist

# โหมดถ่ายภาพพิเศษ (โหมดประมวลผลภาพ)

## ถ่ายภาพความละเอียดสูง (High Res Shot)

PASMB 

ถ่ายภาพที่มีความละเอียดสูงกว่าเซ็นเซอร์ภาพ กล้องจะถ่ายภาพเป็นชุดในขณะที่เลื่อนเซ็นเซอร์ภาพและรวมภาพเหล่านี้เข้าด้วยกันเพื่อสร้างภาพถ่ายความละเอียดสูงภาพเดียว ใช้ตัวเลือกนี้เพื่อบันทึกรายละเอียดที่ปกติจะมองไม่เห็นแม้ในอัตราการชুমสูง

เมื่อเปิดใช้งาน High Res Shot สามารถเลือกโหมดคุณภาพของภาพสำหรับ High Res Shot ได้โดยใช้   (P.209)

### ปุ่ม

-  ปุ่ม

### เมนู

- MENU →  → 1. โหมดประมวลผลภาพ → High Res Shot

## การเปิด High Res Shot

1. ใช้   เพื่อเลือก [High Res Shot] และกดปุ่ม OK

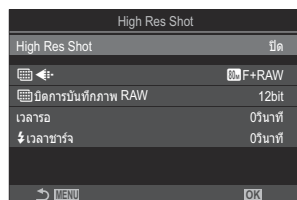

หน้าจอการตั้งค่า High Res Shot

2. ใช้ <> เพื่อเลือก [เปิด🔆] (ขาดัง) หรือ [เปิด👉] (ถือด้วยมือ) แล้วกดปุ่ม OK

ปิด	High Res Shot ปิดใช้งาน
เปิด🔆 (ขาดังกล้อง)	ถ่ายด้วยกล้องที่ใส่ขาดังกล้อง ภาพ RAW จะถูกบันทึกเป็น 80M (10368 × 7776)
เปิด👉 (ถือด้วยมือ)	ถ่ายโดยถือกล้องในมือ ภาพ RAW จะถูกบันทึกเป็น 50M (8160 × 6120)

3. หน้าจอแสดงผลกลับไปหน้าจอการตั้งค่า High Res Shot

👉 เมื่อตั้งค่าจากปุ่ม คุณสามารถเปิดและปิดฟังก์ชันนี้ได้โดยใช้ปุ่ม 🗦️  
 คุณยังสามารถสลับไปมาระหว่าง [เปิด🔆] (ขาดัง) และ [เปิด👉] (ถือด้วยมือ) ได้โดยการหมุนปุ่มหมุนด้านหน้าหรือด้านหลังขณะกดปุ่ม 🗦️

## การกำหนดค่า High Res Shot

1. ตัวเลือกการกำหนดค่า

- กด △ ▽ เพื่อเลือกรายการแล้วกดปุ่ม OK เพื่อแสดงเมนูการตั้งค่า
- หลังจากปรับการตั้งค่าตัวเลือกแล้ว ให้กดปุ่ม OK เพื่อกลับไปหน้าจอการตั้งค่า High Res Shot

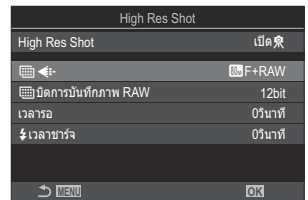



🗦️🔍	เลือกคุณภาพของภาพในการถ่ายภาพ High Res Shot (P.209)
🗦️บันทึกภาพ RAW	เลือกความลึกบิตของภาพ RAW ที่สร้างขึ้น <b>[12bit]/[14bit]</b> 🕒 ภาพ [14bit] จะมีโทนสีที่สมบูรณ์กว่า แต่ขนาดไฟล์จะใหญ่กว่าและเวลาประมวลผลหลังถ่ายภาพก็จะใช้เวลานานกว่าภาพ [12bit] ด้วย เลือกภาพที่จะแก้ไขด้วยคอมพิวเตอร์ภายหลัง
เวลารอ	กำหนดระยะเวลาที่กล้องจะรอก่อนที่จะสั่นชัตเตอร์ หลังจากที่คุณกดปุ่มชัตเตอร์ลงจนสุด ใช้เพื่อป้องกันผลกระทบจากการสั่นของกล้องที่เกิดจากการกดปุ่มชัตเตอร์

## เวลา ชาร์จ

เลือกระยะเวลาที่กล้องจะรอให้แฟลชชาร์จระหว่างการถ่ายภาพ เมื่อใช้ชุดแฟลชที่ไม่ได้กำหนดไว้สำหรับใช้กับกล้องโดยเฉพาะ

# การถ่ายภาพ

## 1. กดปุ่ม MENU เพื่อเปิดหน้าจอการตั้งค่า High Res Shot แล้วกลับสู่หน้าจอถ่ายภาพ







- ไอคอน  จะปรากฏขึ้น ไอคอน  จะกะพริบหากกล้องไม่มั่นคง ไอคอน  จะหยุดกะพริบเมื่อกำลังโฟกัสและพร้อมที่จะถ่ายภาพ



- หลังจากเปิดใช้งาน High Res Shot แล้ว ให้ตรวจสอบตัวเลือกที่เลือกสำหรับคุณภาพของภาพ คุณสามารถปรับคุณภาพของภาพได้ในเมนู Super Control
- เมื่อดังค่า  บัตรการบันทึกภาพ RAW เป็น [14bit] เครื่องหมาย (\*) จะปรากฏถัดจาก "RAW" สำหรับคุณภาพของภาพ



## 2. สั้นชัดเดอร์

- การถ่ายภาพเสร็จสิ้นเมื่อไอคอน  สีเขียวหายออกไปจากจอแสดงผล
  - กล้องจะสร้างภาพคอมพิวเตอร์โดยอัตโนมัติเมื่อการถ่ายภาพเสร็จสิ้น ข้อความจะปรากฏขึ้นระหว่างขั้นตอนนี้
- เลือกจากโหมด JPEG (80M F, 60M F หรือ 25M F) และ RAW+JPEG เมื่อดังคุณภาพของภาพไว้ที่ RAW+JPEG กล้องจะบันทึกภาพ RAW ภาพเดียว (นามสกุล ".ORI") ก่อนรวมเข้าเป็นภาพความละเอียดสูง สามารถเปิดดูภาพ RAW ก่อนการรวมภาพ โดยใช้ OM Workspace เวอร์ชันล่าสุด
- ① 60M F และ 80M F+RAW จะไม่สามารถใช้งานได้เมื่อเลือกวิธีการถ่ายภาพเป็น [เปิด ] (ถือด้วยมือ)
  - ① จะเลือก [S-IS Off] โดยอัตโนมัติสำหรับ  ป้องกันภาพสั้น (P.202) เมื่อเลือก [เปิด ] (ขาตั้งกล้อง) ไว้ เป็น [S-IS Auto] เมื่อเลือก [เปิด ] (ถือด้วยมือ) ไว้
  - ① โดยระยะเวลาที่รอนานที่สุดสำหรับ [เปิด ] (ถือด้วยมือ) คือ 1 วินาที

① ระหว่างการถ่ายภาพด้วยแฟลช RC เวลารอแฟลชสูงสุดคือ 4 วินาทีและโหมดควบคุมแฟลชจะถูกกำหนดไว้ที่ **[Manual]**

① ไม่สามารถใช้งานสิ่งต่อไปนี้:

- การถ่ายภาพซ้อน, การชดเชยเคย์สโตน, ถ่ายคร่อม, โฟกัสซ้อน, การปรับแก้มุมมองพิกซายและ HDR, ถ่ายภาพ Anti-Flicker, ถ่ายภาพ Live ND, ถ่ายภาพ Live GND

① เมื่อตั้งค่า **[High Res Shot]** เป็น **[เปิด]** (ขาดังกล้อง), **[Time Lapse Movie]** จะเป็น **[ปิด]**

① เมื่อเปิดใช้ High Res Shot **[ไดรฟ์]** จะตั้งค่าเป็น **[♥□]** (ครั้งเดียวแบบเงียบ) จะสามารถตั้ง **[♥☺12s]** (การตั้งเวลาแบบเงียบ 12 วินาที), **[♥☺2s]** (การตั้งเวลาแบบเงียบ 2 วินาที) และ **[♥☺C]** (Self-timer แบบกำหนดเองแบบเงียบ) ได้

① ภาพที่ถ่ายด้วยอาร์ตฟิลเตอร์ที่เลือกไว้ให้โหมดภาพจะถูกบันทึกในโหมด **[Natural]**

① คุณภาพของภาพอาจลดลงภายใต้แหล่งกำเนิดที่ไม่คงที่ เช่นแสงของหลอดไฟฟลูออเรสเซนต์ หรือ LED

① หากกล้องไม่สามารถบันทึกภาพคอมโพสิตเนื่องจากความเบลอหรือปัจจัยอื่นๆ และหากเลือก **[JPEG]** ไว้สำหรับคุณภาพของภาพ ภาพแรกจะบันทึกในรูปแบบ JPEG หากเลือก **[RAW+JPEG]** กล้องจะบันทึกภาพแรกสองชุด โดยชุดหนึ่งอยู่ในรูปแบบ RAW (.ORF) และอีกชุดหนึ่งอยู่ในรูปแบบ JPEG



# ลดความเร็วชัตเตอร์ในแสงสว่างจ้า (ถ่ายภาพ Live ND)

PASMB 

กล้องจะรวมชุดค่าแสงเพื่อสร้างเป็นภาพเดี่ยว ทำให้ดูเหมือนเป็นภาพที่ถ่ายด้วยความเร็วชัตเตอร์ต่ำ

## การเปิดการถ่ายภาพ Live ND

### เมนู

- MENU →  1. โหมดประมวลผลภาพ → ถ่ายภาพ Live ND

1. ใช้  $\Delta$   $\nabla$  เพื่อเลือก [ถ่ายภาพ Live ND] และกดปุ่ม OK

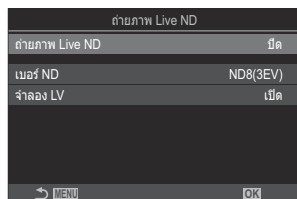

หน้าจอการตั้งค่าถ่ายภาพ Live ND

2. เลือก [เปิด] โดยใช้ปุ่ม  $\Delta$   $\nabla$  และกดปุ่ม OK

ปิด	รูปภาพที่ถ่ายโดยไม่ใช้ฟังก์ชันนี้
เปิด	รูปภาพที่ถ่ายโดยเปิดใช้งานเอฟเฟกต์ชัตเตอร์ช้า

3. หน้าจอแสดงผลกลับไปหน้าจอการตั้งค่าถ่ายภาพ Live ND

# การกำหนดค่าการถ่ายภาพ Live ND

## 1. ตัวเลือกการกำหนดค่า

- กด  $\Delta$   $\nabla$  เพื่อเลือกรายการแล้วกดปุ่ม **OK** เพื่อแสดงเมนูการตั้งค่า
- หลังจากปรับการตั้งค่าตัวเลือกแล้ว ให้กดปุ่ม **OK** เพื่อกลับไปหน้าจอการตั้งค่าถ่ายภาพ Live ND

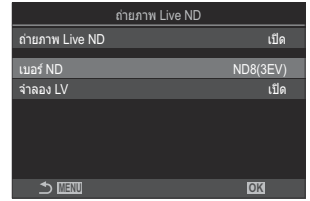

<b>เบอร์ ND</b>	เลือกประเภทของฟิลเตอร์ ND; กล้องจะแปลงฟิลเตอร์ ND ดังกล่าวเป็นค่าการเปิดรับแสงและลดการเปิดรับแสงตามจำนวนดังกล่าว ตัวเลือกนี้สามารถใช้งานได้ในการเพิ่มที่ 1 EV: [ND2(1EV)], [ND4(2EV)], [ND8(3EV)], [ND16(4EV)], [ND32(5EV)], [ND64(6EV)], [ND128(7EV)]
<b>จำลอง LV</b>	เลือกว่าจะทำการพรีวิวผลกระทบของตัวกรองที่เลือกที่ความเร็วชัตเตอร์ในปัจจุบันหรือไม่ [ปิด]: ใช้การแสดงผลการถ่ายภาพมาตรฐาน [เปิด]: ผลของความเร็วจัตเตอร์จะแสดงขึ้นในการแสดงผล

# การถ่ายภาพ

## 1. กดปุ่ม **MENU** เพื่อปิดหน้าจอการตั้งค่าถ่ายภาพ Live ND แล้วกลับสู่หน้าจอการถ่ายภาพ

- ไอคอนจะปรากฏขึ้นที่จอแสดงผล



## 2. ปรับความเร็วชัตเตอร์ในขณะที่พรีวิวผลลัพธ์ในการแสดงผล

- ปรับความเร็วชัตเตอร์ด้วยปุ่มหมุนด้านหลัง
- ความเร็วชัตเตอร์ที่เร็วที่สุดที่สามารถใช้งานได้จะแตกต่างกันออกไปตามฟิลเตอร์ ND ที่เลือก  
[ND2(1EV)]: 1/60 วินาที  
[ND4(2EV)]: 1/30 วินาที  
[ND8(3EV)]: 1/15 วินาที  
[ND16(4EV)]: 1/8 วินาที  
[ND32(5EV)]: 1/4 วินาที  
[ND64(6EV)]: 1/2 วินาที  
[ND128(7EV)]: 1 วินาที



① ความเร็วชัตเตอร์

- หากเลือก **[เปิด]** ไว้สำหรับ **[จำลอง LV]** ผลกระทบของการเปลี่ยนแปลงต่างๆ ที่มีต่อความเร็วชัตเตอร์จะสามารถดูได้ในการแสดงผล
- กล้องจะใช้ระยะเวลาเท่ากับความเร็วชัตเตอร์ที่เลือกเพื่อให้ได้ผลการจำลองแบบ **[จำลอง LV]** เหมือนกับภาพสุดท้าย
- เมื่อครบเวลาความเร็วชัตเตอร์ที่เลือกไว้ ส่วน “LV” ของไอคอนบนหน้าจอจะเปลี่ยนเป็นสีเขียว เมื่อไอคอนเป็นสีเขียว หน้าจอจะแสดงภาพคล้ายกับภาพสุดท้าย
- ในการเปลี่ยนค่าชดเชยแสงหรือความเร็วชัตเตอร์นั้นจะตั้งค่าจอแสดงผลใหม่ **[จำลอง LV]**

## 3. ลั่นชัตเตอร์

- หากต้องการจบการถ่ายภาพฟิลเตอร์ Live ND ให้เลือก **[ปิด]** ในการแสดงผล **[ถ่ายภาพ Live ND]**

① **[จำนวนเฟรม]** จะเป็น **[ปกติ]** ระหว่างการถ่ายภาพ Live ND

① ค่าสูงสุดสำหรับ **[ISO]** ระหว่างการถ่ายภาพ Live ND คือ ISO 800 โดยจะใช้ค่านี้เช่นเดียวกันเมื่อเลือก **[Auto]** ไว้สำหรับ **[ISO]**

① ไม่สามารถใช้งานสิ่งต่อไปนี้:

- การถ่ายภาพโดยใช้แฟลช, HDR, High Res Shot, การถ่ายภาพซ้อน, การชดเชยคีย์สโตน, การถ่ายคร่อม, โฟกัสซ้อน, การถ่ายภาพตั้งเวลาแบบช่วงเวลา, สแกนการกะพริบ , การถ่ายภาพแบบตัดแสงกะพริบ, การปรับแก้มุมมองที่ขอยาย และถ่ายภาพ Live GND

① เมื่อเปิดใช้ถ่ายภาพ Live ND **[ไครฟ]** จะตั้งค่าเป็น **[☑️]** (ครั้งเดียวแบบเรียบ) จะสามารถตั้ง **[☑️ 12s]** (การตั้งเวลาแบบเรียบ 12 วินาที), **[☑️ 2s]** (การตั้งเวลาแบบเรียบ 2 วินาที) และ **[☑️ C]** (Self-timer แบบกำหนดเองแบบเรียบ) ได้

① สิ่งที่แตกต่างกันไปจากฟิลเตอร์ ND แบบติดกล้องก็คือฟิลเตอร์ Live ND จะไม่ลดจำนวนของแสงที่เข้ามาถึงเซ็นเซอร์ภาพ ดังนั้นจึงทำให้สิ่งที่ถ่ายซึ่งมีความสว่างมากได้รับแสงมากเกินไป

# จากการถ่ายภาพที่มีความต่างสีสูง (ถ่ายภาพ Live GND)

PASMB 

กล้องจะรวมชุดค่าแสงเพื่อสร้างเป็นภาพเดียว ซึ่งจะเพิ่มปริมาณรายละเอียดที่มองเห็นได้ในแสงและเงาของฉากที่มีความต่างสีสูง เช่น ทิวทัศน์ ปรับระดับเอฟเฟกต์ขณะมองหน้าจอ

## การเปิดการถ่ายภาพ Live GND

### เมนู

- MENU →  → 1. โหมดประมวลผลภาพ → ถ่ายภาพ Live GND

1. ใช้  $\Delta$   $\nabla$  เพื่อเลือก [ถ่ายภาพ Live GND] และกดปุ่ม OK

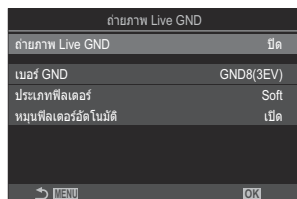

หน้าจอการตั้งค่าถ่ายภาพ Live GND

2. เลือก [เปิด] โดยใช้ปุ่ม  $\Delta$   $\nabla$  และกดปุ่ม OK

ปิด	ถ่ายภาพโดยไม่ใช้ Live GND
เปิด	ถ่ายภาพโดยใช้ Live GND

3. หน้าจอแสดงผลกลับไปหน้าจอการตั้งค่าถ่ายภาพ Live GND

# การกำหนดค่าการถ่ายภาพ Live GND

## 1. ตัวเลือกการกำหนดค่า

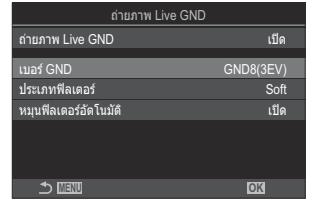

- กด  $\Delta$   $\nabla$  เพื่อเลือกรายการแล้วกดปุ่ม **OK** เพื่อแสดงเมนูการตั้งค่า
- หลังจากปรับการตั้งค่าตัวเลือกแล้ว ให้กดปุ่ม **OK** เพื่อกลับไปหน้าจอการตั้งค่าถ่ายภาพ Live GND



เบอร์ GND	ทำให้ส่วนหนึ่งของหน้าจอมืดลง (หรือลง) ตามปริมาณที่กำหนดไว้ [GND2(1EV)], [GND4(2EV)], [GND8(3EV)]
ประเภทฟิลเตอร์	กำหนดค่าช่วงของการไล่โทนสำหรับขอบเขตระหว่างพื้นที่ที่ใช้เอฟเฟกต์ (บริเวณที่มืด) และพื้นที่ที่ไม่ถูกนำมาใช้ (พื้นที่ที่ไม่เปลี่ยนแปลงความสว่าง) [Soft], [Medium], [Hard] [Soft] ให้การไล่โทนที่กว้างกว่า [Medium] และสามารถเบลอขอบเขตระหว่างบริเวณที่สว่างและมืดได้ [Hard] ให้การไล่โทนที่แคบกว่า [Medium] และทำให้ขอบเขตระหว่างบริเวณที่สว่างและมืดชัด
หมุนฟิลเตอร์อัตโนมัติ	เลือกว่าจะหมุนมุมของขอบเขตการไล่โทนตามแนวอน/แนวตั้งของกล้องหรือไม่ [เปิด]: มุมของขอบเขตการไล่โทนจะเปลี่ยนโดยอัตโนมัติเมื่อการวางแนวของกล้องเปลี่ยนไป [ปิด]: มุมของขอบเขตการไล่โทนจะไม่เปลี่ยนเมื่อการวางแนวของกล้องเปลี่ยนไป

# การถ่ายภาพ

## 1. กดปุ่ม **MENU** เพื่อปิดหน้าจอการตั้งค่าถ่ายภาพ Live GND แล้วกลับสู่หน้าจอการถ่ายภาพ

- เบอร์ GND, ประเภทฟิลเตอร์ และ  ที่เลือกไว้ซึ่งระบุด้านที่ใช้เอฟเฟกต์จะปรากฏในจอแสดงผล
- ด้านสีตาของไอคอน  คือด้านที่ใช้เอฟเฟกต์ (ด้านที่เป็นสีขาว)

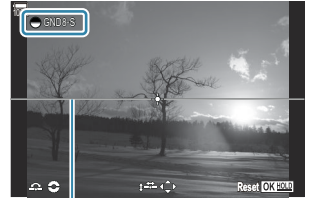

① ขอบเขต

## 2. ปรับมุมและตำแหน่งของขอบเขตในขณะที่คุณดูตัวอย่างผลลัพธ์ในจอแสดงผล

- ปรับมุมขอบเขตโดยใช้ปุ่มหมุนด้านหน้าและด้านหลัง ปุ่มหมุนด้านหน้าปรับมุมเพิ่มขึ้นขั้นละ 1° และปุ่มหมุนด้านหลังปรับเพิ่มขึ้นละ 1°
- ปรับตำแหน่งขอบเขตโดยใช้แป้นลูกศร
- หากต้องการรีเซ็ตมุมและตำแหน่งของขอบเขต ให้กดปุ่ม **OK** ค้างไว้
- ความเร็วชัตเตอร์ที่เร็วที่สุดที่สามารถใช้งานได้จะแตกต่างกันออกไปตามฟิลเตอร์ GND ที่เลือก  
[GND2(1EV)]: 1/16000 วินาที  
[GND4(2EV)]: 1/8000 วินาที  
[GND8(3EV)]: 1/4000 วินาที

- ⓘ การตั้งค่า **[สัดส่วนภาพ]** (P.216) และ **[ดิจิทัลเทเลคอน]** (P.257) จะไม่มีผลกับ Live View บนหน้าจอเพื่อปรับขอบเขต (อย่างไรก็ตาม การตั้งค่าเหล่านี้จะนำไปใช้กับภาพที่บันทึกไว้)
- ⓘ เมื่อเลือกตัวเลือกอื่นที่ไม่ใช่ **[4:3]** ไว้สำหรับ **[สัดส่วนภาพ]** หรือเลือก **[เปิด]** ไว้สำหรับ **[ดิจิทัลเทเลคอน]** กรอบจะปรากฏขึ้นบนหน้าจอเพื่อระบุพื้นที่ที่จะแสดงในภาพที่ถ่าย



## 3. หากต้องการปรับการรับแสง, ความเร็วชัตเตอร์ และการตั้งค่าการถ่ายภาพอื่นๆ ให้กดปุ่ม **INFO**

- กล้องจะย้อนกลับไปที่หน้าจอถ่ายภาพมาตรฐาน
- หากต้องการกลับไปยังการตั้งค่าถ่ายภาพ Live GND ที่แสดงในขั้นตอนที่ 1 ให้กดปุ่ม **INFO** ซ้ำ

## 4. ลั่นชัตเตอร์

- หากต้องการจบการถ่ายภาพ Live GND ให้เลือก **[ปิด]** ในการแสดงผล **[ถ่ายภาพ Live GND]**

- ⓘ เมื่อถ่ายภาพทันทีหลังจากที่หน้าจอการถ่ายภาพปรากฏขึ้นหรือขณะซูมเข้า ภาพอาจไม่ได้ถ่ายด้วยค่าแสงที่เหมาะสมที่สุด ดูตัวอย่างผลลัพธ์ในจอแสดงผลก่อนถ่ายภาพ

- ① “นอยส์” ในรูปแบบของเส้นอาจปรากฏขึ้นพร้อมกับองค์ประกอบภาพที่มีแหล่งกำเนิดแสงสว่างจ้าในภาพ
- ① ค่าสูงสุดสำหรับ [ISO] ระหว่างการถ่ายภาพ Live GND คือ ISO 3200 ค่าสูงสุดจะเป็น ISO 1600 เมื่อเลือก [Auto] ไว้สำหรับ [ISO]
- ① ไม่สามารถใช้งานสิ่งต่อไปนี้:
  - การถ่ายภาพโดยใช้แฟลช, การถ่ายภาพด้วย HDR, High Res Shot, การถ่ายภาพซ้อน, การชดเชยคีย์สโตน, การถ่ายคร่อม, โฟกัสซ้อน, การถ่ายภาพตั้งเวลาแบบช่วงเวลา, สแกนการกระพริบ , การถ่ายภาพแบบตัดแสงกะพริบ, การปรับแก้มุมมองพีชอาย, ถ่ายภาพ Live ND, การตรวจจับวัตถุ
- ① เมื่อเปิดใช้ถ่ายภาพ Live GND [ไทรพี] จะตั้งค่าเป็น [♥□] (ครั้งเดียวแบบเงียบ) จะสามารถตั้ง [♥☹12s] (การตั้งเวลาแบบเงียบ 12 วินาที), [♥☹2s] (การตั้งเวลาแบบเงียบ 2 วินาที) และ [♥☹C] (Self-timer แบบกำหนดเองแบบเงียบ) ได้
- ① ภาพที่ถ่ายด้วย [i-Enhance] หรืออาร์ตฟิลเตอร์ที่เลือกสำหรับโหมดภาพจะถูกบันทึกในโหมด [Natural]
- ① กล้องจะเลือก [S-AF] โดยอัตโนมัติสำหรับโหมด AF (P.101) แทนที่ [C-AF] และ [C-AF+TR] และ [S-AF MF] แทนที่ [C-AF MF] และ [C-AF+TR MF]
- ① ตั้งค่า  โหมด LV] (P.357) เป็น [Standard] และตั้งค่า  Night Vision] (P.358) เป็น [ปิด]

# การเพิ่มความลึกของระยะชัด (โฟกัสซ้อน)

PASMB 

ผสมภาพหลายๆ ภาพเข้าด้วยกัน เพื่อให้ได้ระยะชัดลึกมากกว่าที่จะถ่ายได้ในภาพเดียว กล้องจะถ่ายชุดภาพที่ระยะโฟกัสทั้งด้านหน้าและด้านหลังตำแหน่งโฟกัสปัจจุบัน จากนั้นจึงสร้างภาพเพียงภาพเดียวโดยใช้พื้นที่ที่อยู่ภายในโฟกัสในแต่ละภาพ

เลือกตัวเลือกนี้ หากคุณต้องการให้วัตถุทั้งหมดอยู่เข้าโฟกัสในภาพถ่ายที่ถ่ายในระยะใกล้หรือใช้รูรับแสงกว้าง (ค่า f ต่ำ) ภาพที่ถ่ายในโหมดเจียบโดยใช้ชัดเตอร์อิเล็กทรอนิกส์



- ① ภาพที่ผสมแล้วจะถูกบันทึกในรูปแบบ JPEG โดยไม่คำนึงถึงตัวเลือกคุณภาพของภาพที่เลือกไว้
- ① ภาพที่ผสมแล้วจะมีแนวอนและแนวตั้งขยายขึ้น 7%
- ① การถ่ายภาพจะสิ้นสุดลงหากมีการปรับโฟกัสหรือซูมหลังจากการกดปุ่มชัดเตอร์ลงจนสุด เพื่อเริ่มการถ่ายภาพโฟกัสซ้อน
- ① หากการถ่ายภาพแบบโฟกัสซ้อนล้มเหลว กล้องจะบันทึกภาพตามจำนวนที่เลือกโดยไม่มีการสร้างภาพคอมโพสิต
- ① ตัวเลือกนี้สามารถใช้งานได้เฉพาะกับเลนส์ที่รองรับการโฟกัสซ้อน ดูเว็บไซต์ของเราสำหรับข้อมูลเพิ่มเติมเกี่ยวกับเลนส์ที่รองรับ
- ① ภาพที่ถ่ายด้วยอาร์ตฟิลเตอร์ที่เลือกไว้ให้โหมดภาพจะถูกบันทึกในโหมด [Natural]

## เมนู

- MENU →  → 1. โหมดประมวลผลภาพ → โฟกัสซ้อน

## การเปิดโฟกัสซ้อน

1. ใช้   เพื่อเลือก [โฟกัสซ้อน] และกดปุ่ม OK

โฟกัสซ้อน	
โฟกัสซ้อน	มีด
กำหนดจำนวนภาพ	8
กำหนดส่วนต่างโฟกัส	5
เวลาชาร์จ	0วินาที
 	OK

หน้าจอการตั้งค่าโฟกัสซ้อน



## 2. เลือก [เปิด] โดยใช้ปุ่ม $\Delta$ $\nabla$ และกดปุ่ม OK

ปิด	รูปภาพที่ถ่ายโดยไมใช่ฟังก์ชันนี้
เปิด	กล้องจะถ่ายภาพด้วยระยะชัดลึกที่เพิ่มขึ้น

## 3. หน้าจอแสดงผลกลับไปหน้าจอการตั้งค่าโฟกัสอัตโนมัติ

# การกำหนดค่าโฟกัสอัตโนมัติ

### 1. ตัวเลือกการกำหนดค่า

- กด  $\Delta$   $\nabla$  เพื่อเลือกรายการแล้วกดปุ่ม OK เพื่อแสดงเมนูการตั้งค่า
- หลังกำหนดค่าตัวเลือกแล้ว ให้กดปุ่ม OK เพื่อกลับไปหน้าจอการตั้งค่าโฟกัสอัตโนมัติ

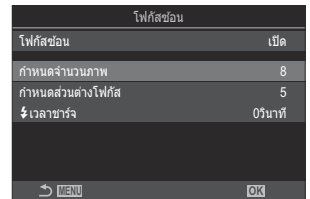

กำหนดจำนวนภาพ	เลือกจำนวนภาพที่จะถ่ายด้วยตำแหน่งโฟกัสที่แตกต่างกัน [3] – [15]
กำหนดส่วนต่างโฟกัส	เลือกจำนวนที่กล้องจะปรับโฟกัสในแต่ละภาพ [1] – [10]
⌚ เวลาชารจ์	เลือกระยะเวลาที่กล้องจะรอให้แฟลชชาร์จระหว่างการถ่ายภาพ เมื่อใช้ชุดแฟลชที่ไม่ได้กำหนดไว้สำหรับใช้กับกล้องโดยเฉพาะ [0 วินาที] / [0.1 วินาที] / [0.2 วินาที] / [0.5 วินาที] / [1 วินาที] / [2 วินาที] / [4 วินาที] / [8 วินาที] / [15 วินาที] / [30 วินาที]

# การถ่ายภาพ

## 1. กดปุ่ม MENU เพื่อปิดหน้าจอการตั้งค่าโฟกัสซันแล้วกลับสู่หน้าจอการถ่ายภาพ

-  จะปรากฏขึ้นบนหน้าจอ
- กล้องจะตั้งค่าโหมดภาพเป็น **[Natural]**
- เฟรมที่แสดงถึงการตัดกรอบขั้นสุดท้ายจะปรากฏบนหน้าจอ จัดองค์ประกอบของวัตถุให้อยู่ในเฟรม



## 2. ลั่นชัตเตอร์

- เมื่อกดปุ่มชัตเตอร์ลงจนสุด กล้องจะถ่ายภาพตามจำนวนที่เลือกไว้โดยอัตโนมัติ

- ⌚ เมื่อตั้งค่า **[โฟกัสซัน]** ไว้เป็น **[เปิด]** **[โหมดแฟลช]** ใน **[การตั้งค่าถ่ายเร็ว♥]** (P.196) จะเป็น **[อนุญาต]**
- ⌚ ความเร็วในการชัตแฟลชจะอยู่ที่ 1/100 วินาที โดยจะอยู่ที่ 1/50 วินาที เมื่อ **[ISO]** คือ 16000 หรือสูงกว่า
- ⌚ ไม่สามารถใช้งานสิ่งต่อไปนี้:
  - HDR, High Res Shot, การถ่ายภาพซัน, การชดเชยคีย์สโตน, การถ่ายคร่อม, การถ่ายภาพตั้งเวลาแบบช่วงเวลา, สแกนการกระพริบ , การปรับแก้มุมมองที่ขยาย, ถ่ายภาพ Live ND, และถ่ายภาพ Live GND
- ☞ เราขอแนะนำให้ใช้รีโมทคอนโทรลที่เป็นอุปกรณ์เสริม (P.449) เพื่อลดความเบลอที่เกิดจากการสั่นของกล้อง ใน **[การตั้งค่าถ่ายเร็ว♥]** (P.196) คุณสามารถเลือกระยะเวลาที่กล้องจะรอลั่นชัตเตอร์ หลังจากทีกดปุ่มชัตเตอร์ลงจนสุดได้

# การถ่ายภาพ HDR (ช่วงไดนามิกสูง) (HDR)

PASMB 

กล้องจะมีการเปิดรับแสงที่แตกต่างกันออกไปในแต่ละชุดชัตเตอร์และจะเลือกใช้จากฟิล์มของโทนซึ่งมีค่าระดับรายละเอียดสูงสุด จากนั้นจึงจะผสมผสานสิ่งที่กล่าวมาทั้งหมดเพื่อสร้างภาพเพียงภาพเดียวซึ่งมีฟิล์มไดนามิกกว้าง หากกล้องมีสิ่งถ่ายภาพซึ่งมีความคอนทราสต์สูง รายละเอียดต่างๆ ซึ่งอาจจะหายไปเงาหรือในแสงจะได้รับการรักษาไว้

① ใช้เข้าตั้งกล้องหรือวิธีการในลักษณะเดียวกันในการวางกล้องให้เข้าที่

## เมนู

• MENU →  → 1. โหมดประมวลผลภาพ → HDR

ปิด	ปิดใช้งาน HDR
HDR1	แต่ละครั้งที่คุณถ่ายภาพ กล้องจะถ่ายชัตเตอร์ต่างๆ พร้อมกับการเปลี่ยนการเปิดรับแสงและรวมทุกสิ่งลงในภาพเพียงภาพเดียว เลือก <b>[HDR1]</b> สำหรับผลลัพธ์ที่ดีที่สุดเป็นธรรมชาติและเลือก <b>[HDR2]</b> สำหรับผลลัพธ์ที่มีสีส้มมากกว่า
HDR2	<ul style="list-style-type: none"><li>•  <b>[ISO]</b> จะถูกกำหนดเอาไว้ที่ ISO 200</li><li>• ความเร็วชัตเตอร์อาจจะช้าได้ถึง 4 วินาที ในขณะที่การถ่ายภาพจะดำเนินต่อไปได้ถึง 15 วินาที</li><li>• โหมดภาพจะถูกกำหนดเอาไว้ที่ <b>[Natural]</b> ในขณะที่ปริภูมิสีจะเท่ากับ <b>[sRGB]</b></li><li>• ภาพที่ประมวลผลด้วย HDR จะถูกบันทึกในรูปแบบ JPEG ภาพที่ถ่ายด้วยคุณภาพของภาพแบบ <b>[RAW]</b> จะถูกบันทึกในรูปแบบ RAW + JPEG</li></ul>
3f 2.0EV	แต่ละครั้งที่คุณถ่ายภาพ กล้องจะมีการเปิดรับแสงที่แตกต่างกันออกไปในการถ่ายชัตเตอร์ต่างๆ ชัตเตอร์ต่างๆ จะไม่ได้รับการรวมกันเพื่อสร้างเป็นภาพเพียงภาพเดียว อย่างไรก็ตาม ชัตเตอร์ต่างๆ นั้นสามารถนำมารวมกันได้โดยใช้ซอฟต์แวร์ HDR ในคอมพิวเตอร์หรืออุปกรณ์อื่นๆ
5f 2.0EV	
7f 2.0EV	
3f 3.0EV	
5f 3.0EV	<p><b>3f 2.0EV</b></p> <p>① ②</p> <p>① จำนวนของชัตเตอร์ ② ช่วงของการเปิดรับแสง</p>

- “HDR” จะปรากฏขึ้นบนหน้าจอ



## 1. ลั่นชัตเตอร์

- แต่ละครั้งที่คุณกดปุ่มชัตเตอร์ กล้องถ่ายรูปจะถ่ายช็อตต่างๆ ตามจำนวนที่เลือก
- ในโหมด [HDR1] และ [HDR2] กล้องจะรวมช็อตต่างๆ เอาไว้เป็นภาพเพียงภาพเดียวโดยอัตโนมัติ
- การชดเชยแสงจะสามารถใช้งานได้โหมด **P**, **A** และ **S**

- ⌚ ภาพที่แสดงในหน้าจอหรือในช่องมองภาพในขณะที่ทำการถ่ายภาพจะแตกต่างกันออกไปจากภาพ HDR สุดท้าย
- ⌚ อาจปรากฏสัญญาณรบกวนในภาพสุดท้ายเมื่อความเร็วชัตเตอร์ต่ำได้รับการเลือกในโหมด [HDR1] หรือ [HDR2]
- ⌚ เมื่อเปิดใช้ [HDR1] หรือ [HDR2] [ไครฟ์] จะตั้งค่าเป็น [♥□] (ครั้งเดียวแบบเงียบ) จะสามารถตั้ง [♥◡12s] (การตั้งเวลาแบบเงียบ 12 วินาที), [♥◡2s] (การตั้งเวลาแบบเงียบ 2 วินาที) และ [♥◡C] (Self-timer แบบกำหนดเองแบบเงียบ) ได้
- ⌚ ไม่สามารถใช้งานสิ่งต่อไปนี้:
  - การถ่ายภาพโดยใช้แฟลช, การถ่ายคร่อม, โฟกัสซ้อน, การถ่ายภาพซ้อน, การถ่ายภาพตั้งเวลาแบบช่วงเวลา, การชดเชยคีย์สโตน, ถ่ายภาพ Live ND, การปรับแก้มุมมองฟิชอาย, High Res Shot และถ่ายภาพ Live GND

# ถ่ายภาพโดยเปิดรับแสงหลายครั้งในหนึ่งภาพ (การถ่ายภาพซ้อน)

PASMB 

ถ่ายภาพจำนวนสองภาพและรวมไว้เป็นภาพเดียว หรือคุณสามารถถ่ายภาพเดียวและรวมกับภาพที่มีอยู่ในการ์ดหน่วยความจำ

ภาพที่รวมกันแล้วจะบันทึกที่การตั้งค่าคุณภาพของภาพปัจจุบัน สามารถเลือกได้เฉพาะภาพ RAW สำหรับการถ่ายภาพซ้อนที่มีภาพที่มีอยู่แล้ว

👉 หากคุณบันทึกการถ่ายภาพซ้อนด้วยการเลือก RAW ไว้สำหรับ [ ←] คุณสามารถเลือกการถ่ายภาพซ้อนต่อเนื่องโดยใช้ [ภาพซ้อน] เพื่อให้คุณสามารถสร้างการถ่ายภาพซ้อนที่รวมภาพสามภาพขึ้นไป

## เมนู

- MENU →  2 → 1. โหมดประมวลผลภาพ → การถ่ายภาพซ้อน

## การเปิดการถ่ายภาพซ้อน

1. ใช้   เพื่อเลือก [การถ่ายภาพซ้อน] และกดปุ่ม OK

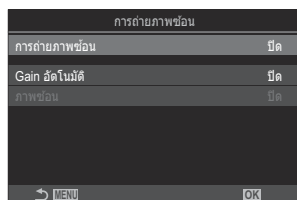

หน้าจอการตั้งค่าการถ่ายภาพซ้อน

2. เลือก [เปิด] โดยใช้ปุ่ม   และกดปุ่ม OK

ปิด	รูปภาพที่ถ่ายโดยไม่ใช่ฟังก์ชันนี้
เปิด	สร้างการถ่ายภาพซ้อนจากภาพ 2 ภาพ

3. หน้าจอแสดงผลกลับไปหน้าจอการตั้งค่าการถ่ายภาพซ้อน

# การกำหนดค่าการถ่ายภาพซ้อน

## 1. ตัวเลือกการกำหนดค่า

- กด  $\Delta$   $\nabla$  เพื่อเลือกรายการแล้วกดปุ่ม **OK** เพื่อแสดงเมนูการตั้งค่า
- หลังจากปรับการตั้งค่าตัวเลือกแล้ว ให้กดปุ่ม **OK** เพื่อกลับไปหน้าจอการตั้งค่าการถ่ายภาพซ้อน

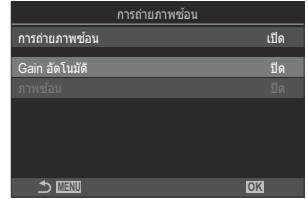

<b>Gain อัตโนมัติ</b>	<b>[ปิด]:</b> ไม่ปรับความสว่างของภาพในโหมดการถ่ายภาพซ้อน <b>[เปิด]:</b> ลดความสว่างของภาพแต่ละภาพลงครึ่งหนึ่งในโหมดการถ่ายภาพซ้อน
<b>ภาพซ้อน</b>	<b>[ปิด]:</b> สร้างการถ่ายภาพซ้อนจากภาพ 2 ภาพถัดไป <b>[เปิด]:</b> การถ่ายภาพซ้อนที่ประกอบด้วยภาพ RAW ที่เก็บอยู่ในการดหน่วยความจำ <ul style="list-style-type: none"><li>• [ภาพซ้อน] จะสามารถใช้งานได้เฉพาะเมื่อเลือก <b>[เปิด]</b> ไว้สำหรับ [การถ่ายภาพซ้อน] เท่านั้น</li></ul>





# การถ่ายภาพ

## 1. กดปุ่ม **MENU** เพื่อปิดหน้าจอการตั้งค่าการถ่ายภาพซ้อนแล้วกลับสู่หน้าจอการถ่ายภาพ

- ไอคอน  จะปรากฏขึ้น



## 2. ลั่นชัตเตอร์

- ภาพแรกจะถูกซ้อนทับบนมุมมองผ่านเลนส์ ในขณะที่คุณจัดองค์ประกอบภาพถัดไป
- ไอคอน  จะเปลี่ยนเป็นสี่เหลี่ยม
- โดยปกติแล้วจะสร้างการถ่ายภาพซ้อนหลังจากที่ถ่ายภาพครั้งที่สองแล้ว
- การกดปุ่ม  จะช่วยให้คุณถ่ายภาพใหม่ได้อีกครั้ง
- กดปุ่ม **MENU** หรือกดปุ่ม  เพื่อสิ้นสุดการถ่ายภาพซ้อน
- ไอคอน  จะหายไปจากหน้าจอเมื่อการถ่ายภาพซ้อนสิ้นสุดลง

## เมื่อตั้งค่าเป็น [ภาพซ้อน]

เมื่อเลือก [เปิด] ไว้สำหรับ [ภาพซ้อน] รายการรูปภาพจะปรากฏขึ้น

### 1. เลือกภาพโดยใช้ปุ่ม และกดปุ่ม **OK**

- คุณสามารถเลือกได้เฉพาะภาพ RAW เท่านั้น

### 2. กดปุ่ม **MENU** เพื่อออกจากเมนู

- ไอคอน  จะปรากฏขึ้น
- รูปภาพที่เลือกจะซ้อนทับบนหน้าจอ

### 3. ลั่นชัตเตอร์

- คุณสามารถถ่ายภาพเพิ่มเติมที่จะวางทับในภาพที่เลือกไว้ก่อนหน้านี้ได้

⌚ กล้องจะไม่เข้าสู่โหมดสลีปขณะการถ่ายภาพซ้อน

⌚ คุณไม่สามารถใช้ภาพที่ถ่ายด้วยกล้องอื่นสำหรับการถ่ายภาพซ้อนได้

⌚ คุณไม่สามารถใช้ภาพ RAW ที่ถ่ายโดยใช้ High Res Shot สำหรับการถ่ายภาพซ้อนได้

⌚ เมื่อเลือก [เปิด] ใน [ภาพซ้อน] ภาพ RAW ที่แสดงในจอแสดงผลผลการเลือกภาพจะถูกประมวลผลตามการตั้งค่าที่ใช้ ณ เวลาที่ถ่ายภาพ

⌚ ออกจากโหมดการถ่ายภาพซ้อนก่อนที่จะปรับตั้งค่าการถ่ายภาพ คุณไม่สามารถปรับการตั้งค่าบางอย่างในขณะที่อยู่ในโหมดการถ่ายภาพซ้อนได้

⌚ การดำเนินการใดๆ ต่อไปนี้หลังจากทำการถ่ายภาพครั้งแรกจะทำให้การถ่ายภาพซ้อนสิ้นสุดลง:

- ปิดกล้อง, กดปุ่ม  หรือ **MENU**, เลือกโหมดถ่ายภาพอื่น หรือเชื่อมต่อสายเคเบิลชนิดใดก็ได้ นอกจากนี้ การถ่ายภาพซ้อนจะถูกยกเลิกเมื่อแบตเตอรี่หมดอีกด้วย

⌚ จอแสดงผลผลการเลือกภาพสำหรับ [ภาพซ้อน] จะแสดงสำเนาภาพเป็น JPEG ซึ่งเป็นภาพที่ถ่ายด้วยคุณภาพของภาพแบบ RAW + JPEG

⌚ การถ่ายภาพ Live Composite (**Live Comp**) จะไม่สามารถใช้ได้โหมด **B**

🕒 ฟังก์ชันต่อไปนี้ไม่สามารถใช้งานได้ระหว่างการถ่ายภาพซ้อน

- HDR, การถ่ายคร่อม, โฟกัสซ้อน, การถ่ายภาพตั้งเวลาแบบช่วงเวลา, การชดเชยคีย์สโตน, ถ่ายภาพ Live ND, การปรับแก้มุมมองที่ขยาย, High Res Shot และถ่ายภาพ Live GND

📷 ภาพที่ถ่ายโดยเลือก RAW ไว้สำหรับ [📷 ⏪] สามารถซ้อนได้ขณะที่ดูภาพ 📷 "การรวมภาพ (ภาพซ้อน)" (P.320)



# ดิจิทัลซูม (📷ดิจิทัลออลเทเลคอน / 📺ดิจิทัลออลเทเลคอน)

PASMB 📺

ตัวเลือกนี้จะครอบคลุมที่กึ่งกลางของเฟรมขนาดเดียวกับตัวเลือกขนาดที่เลือกในปัจจุบันสำหรับคุณภาพของภาพถ่าย และซูมเข้าเพื่อให้เต็มจอแสดงผล ช่วยให้คุณสามารถซูมเข้าตลอดทางยาวโฟกัสสูงสุดของเลนส์ ซึ่งเป็นตัวเลือกที่ดีเมื่อคุณไม่สามารถเปลี่ยนเลนส์หรือพบว่าการเข้าใกล้วัตถุเป็นเรื่องที่ทำได้ยาก

## เมนู

- MENU → 📷 → 2. ฟังก์ชันถ่ายภาพอื่นๆ → 📷ดิจิทัลออลเทเลคอน
- MENU → 📺 → 1. การตั้งค่าพื้นฐาน/คุณภาพของภาพ → 📺ดิจิทัลออลเทเลคอน

ปิด	รูปภาพที่ถ่ายโดยไม่ใช้ฟังก์ชันนี้
เปิด	กล้องจะบันทึกภาพแบบขยาย (ภาพนิ่ง: 2x, ภาพเคลื่อนไหว: 1.4x)

- เมื่อเลือก [เปิด] ไว้ จะมีไอคอนปรากฏขึ้น และเมื่อเปิดใช้งาน Live View ไอคอนจะขยายใหญ่ขึ้น
- ขนาดเบ้า AF (P.106) จะใหญ่ขึ้นและจำนวนของภาพจะลดลง



- ภาพ JPEG จะถูกบันทึกในอัตราการซูมที่เลือก  
ในกรณีของภาพ RAW เฟรมจะแสดงภาพการครอบซูม กรอบที่แสดงการครอบซูมจะปรากฏขึ้นบนภาพในระหว่างการดูภาพย้อนหลัง

- ① ในโหมดถ่ายภาพนิ่ง รายการต่อไปนี้จะไม่สามารถใช้งานได้: การถ่ายภาพซ้อน, การชดเชยคีย์สโตน และการปรับแก้มุมมองพืชอายุ
- ① ในโหมดภาพเคลื่อนไหว คุณจะไม่สามารถใช้ฟังก์ชันนี้ระหว่างการบันทึกภาพเคลื่อนไหวความเร็วสูงได้
- ① ไม่สามารถใช้งานฟังก์ชันนี้ได้ เมื่อส่งสัญญาณ HDMI เป็น [RAW] (P.282)
- ① คุณสามารถซูมเข้าไปในหน้าจอตลอดเมื่อตั้งค่า [📺ดิจิทัลออลเทเลคอน] เป็น [เปิด] 📺 “การแสดงตัวอย่างวัตถุ (📺)” (P.56), “ซูมกรอบ AF/ ซูม AF (AF เฉพาะจุดพิเศษ)” (P.111), “ตัวช่วยในการโฟกัสแบบแมนนวล (ตัวช่วยปรับโฟกัส MF)” (P.144)

# การถ่ายภาพโดยอัตโนมัติด้วยช่วงเวลาคงที่ (ถ่ายภาพช่วงเวลา)

PASMB 

คุณสามารถตั้งค่าให้กล้องถ่ายภาพโดยอัตโนมัติด้วย Time Lapse ที่กำหนดได้ ยังสามารถบันทึกเฟรมที่ถ่ายเป็นภาพเคลื่อนไหวชุดเดียวได้

## เมนู

- MENU →  → 2. ฟังก์ชันถ่ายภาพอื่นๆ → ถ่ายภาพช่วงเวลา

## การเปิดถ่ายภาพช่วงเวลา

1. ใช้  $\Delta$   $\nabla$  เพื่อเลือก [ถ่ายภาพช่วงเวลา] และกดปุ่ม OK

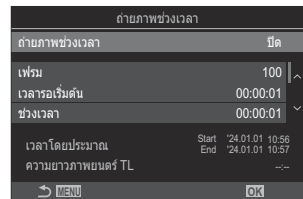

หน้าจอการตั้งค่าถ่ายภาพช่วงเวลา

2. เลือก [เปิด] โดยใช้ปุ่ม  $\Delta$   $\nabla$  และกดปุ่ม OK

ปิด	รูปภาพที่ถ่ายโดยไม่ใช่ฟังก์ชันนี้
เปิด	กล้องจะถ่ายภาพในช่วงเวลาที่กำหนด

3. หน้าจอแสดงผลกลับไปหน้าจอการตั้งค่าถ่ายภาพช่วงเวลา

# การกำหนดค่าถ่ายภาพช่วงเวลา

## 1. ตัวเลือกการกำหนดค่า

- กด  $\Delta$   $\nabla$  เพื่อเลือกรายการแล้วกดปุ่ม **OK** เพื่อแสดงเมนูการตั้งค่า
- หลังจากปรับการตั้งค่าตัวเลือกแล้ว ให้กดปุ่ม **OK** เพื่อกลับไปหน้าจอการตั้งค่าถ่ายภาพช่วงเวลา

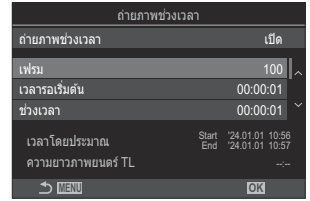

เฟรม	เลือกจำนวนภาพที่จะถ่าย <b>[002] – [9999]</b>
เวลารอเริ่มต้น	เลือกเวลาที่กล้องถ่ายรูปจะต้องรอก่อนที่จะเริ่มต้นการถ่ายภาพตั้งเวลาแบบช่วงเวลาและการถ่ายข้อต่อแรก <b>[00:00:00] – [24:00:00]</b>
ช่วงเวลา	เลือกเวลาที่กล้องจะต้องรอระหว่างข้อต่อเมื่อการถ่ายภาพเริ่มต้นขึ้นแล้ว <b>[00:00:01] – [24:00:00]</b>
โหมดช่วงเวลา	เลือกว่าจะให้ความสำคัญกับช่วงเวลาหรือจำนวนเฟรม <b>[เลือกเวลาก่อน]/[เลือกเฟรมก่อน]</b>  หากเลือก <b>[เลือกเวลาก่อน]</b> กล้องอาจยังดำเนินการถ่ายภาพก่อนหน้าอยู่ แม้ว่าจะถึงเวลาถ่ายภาพถัดไปแล้วก็ตาม  เมื่อ <b>[ช่วงเวลา]</b> ที่เลือกไว้สั้นหรือใช้การเปิดรับแสงนาน จำนวนเฟรมที่บันทึกอาจน้อยกว่าจำนวนที่เลือกไว้ใน <b>[เฟรม]</b>
การปรับค่าแสงให้สมูท	เลือกว่าจะปรับการตั้งค่าการเปิดรับแสงให้เนียนตาทุกเฟรมหรือไม่ การเปลี่ยนค่าแสงจะดูเนียนตาใน Time Lapse Movie <b>[ปิด]/[เปิด]</b>
Time Lapse Movie	เลือกว่าจะบันทึกภาพเคลื่อนไหวแบบ Time Lapse หรือไม่ <b>[ปิด]:</b> กล้องจะบันทึกแต่ละข้อต่อแต่จะไม่ใช้ข้อต่อเหล่านั้นในการสร้างภาพเคลื่อนไหวแบบ Time Lapse <b>[เปิด]:</b> กล้องจะบันทึกแต่ละข้อต่อและจะใช้ข้อต่อเหล่านั้นในการสร้างภาพเคลื่อนไหวแบบ Time Lapse

<p><b>การตั้งค่า ภาพยนตร์</b></p>	<p>เลือกขนาดเฟรม ([ขนาดภาพเคลื่อนไหว]) และอัตราเฟรม ([จำนวนเฟรม]) สำหรับภาพเคลื่อนไหวที่สร้างขึ้นโดยใช้ [Time Lapse Movie]</p> <p>ตัวเลือกที่ใช้ได้สำหรับ [ขนาดภาพเคลื่อนไหว] คือ: [4K], [FullHD], [HD]</p> <p>เลือก [จำนวนเฟรม] จากตัวเลือกต่อไปนี้ [30fps], [15fps], [10fps], [5fps]</p>
---------------------------------------	--

⚠ [เวลาเริ่มต้น], [ช่วงเวลา] และ [เวลาโดยประมาณ] อาจเปลี่ยนแปลงได้ขึ้นอยู่กับการตั้งค่าการถ่ายภาพ ใช้เพื่อเป็นแนวทางเท่านั้น

## การถ่ายภาพ



### 1. กดปุ่ม MENU เพื่อปิดหน้าจอการตั้งค่าถ่ายภาพช่วงเวลาแล้วกลับสู่หน้าจอการถ่ายภาพ

- ไอคอน  และจำนวนเฟรมที่เลือกจะปรากฏขึ้นบนหน้าจอการถ่ายภาพ



### 2. ลั่นชัตเตอร์

- กล้องจะถ่ายภาพในจำนวนเฟรมที่ระบุโดยอัตโนมัติ

- ไอคอน  จะเปลี่ยนเป็นสีเขียวในขณะที่จำนวนของข้อตจะยังคงได้รับการแสดงอยู่
- การถ่ายภาพแบบ Time Lapse จะถูกยกเลิกหากมีการใช้งานอย่างใดอย่างหนึ่งดังต่อไปนี้:  
แป้นเลือกโหมด, ปุ่ม MENU, ปุ่ม , ปุ่มปลดเลนส์ หรือเชื่อมต่อสาย USB เข้ากับเครื่องคอมพิวเตอร์
- การปิดกล้องจะทำให้การถ่ายภาพตั้งเวลาแบบช่วงเวลาสิ้นสุดลง

⚠ กล้องจะถ่ายภาพแม้ว่าภาพไม่อยู่ในโฟกัสหลังการโฟกัสอัตโนมัติ หากต้องการแก้ไขตำแหน่งโฟกัส ให้ถ่ายภาพในโหมด MF

⚠ [\[ตรวจดูภาพ\] \(P.57\)](#) จะตายตัวไว้ที่ 0.5 วินาที

- ① หากเวลาก่อนการถ่ายภาพหรือช่วงเวลากการถ่ายภาพคือ 1 นาที 31 วินาทีหรือนานกว่านั้น จอภาพจะมืดลงและ กล้องจะเข้าสู่โหมดพักหากไม่มีการดำเนินการใดๆ เป็นเวลา 1 นาที จอแสดงผลจะเปิดขึ้นโดยอัตโนมัติ 10 วินาทีก่อนการถ่ายภาพในช่วงเวลาถัดไปจะเริ่มขึ้น นอกจากนี้ยังสามารถเปิดใช้งานใหม่ได้ทุกเมื่อด้วยการกดปุ่ม ชัตเตอร์
- ① กล้องจะเลือก **[S-AF]** โดยอัตโนมัติสำหรับโหมด AF (P:101) แทนที่ **[C-AF]** และ **[C-AF+TR]** และ **[S-AF MF]** แทนที่ **[C-AF MF]** และ **[C-AF+TR MF]**
- ① เมื่อเลือก **[AF]** เป็นโหมด AF (P:101) ให้โฟกัสเพื่อเริ่มการถ่ายภาพ จากนั้นล็อคโฟกัสและเริ่มการบันทึก
- ① ระบบสัมผัสถูกปิดใช้งานระหว่างการถ่ายภาพแบบ Time Lapse
- ① การถ่ายภาพแบบ Time Lapse ไม่สามารถใช้ร่วมกับ HDR, การถ่ายคร่อม, โฟกัสซ้อน, การถ่ายภาพซ้อน, ถ่าย ภาพ Live ND หรือถ่ายภาพ Live GND ได้
- ① แฟลชจะไม่ทำงานหากระยะเวลาชาร์จแฟลชนานกว่าช่วงเวลาระหว่างการถ่ายภาพแต่ละภาพ
- ① เมื่อเลือกจำนวน [เฟรม] ไว้ที่ 1000 หรือมากกว่า **[Time Lapse Movie]** จะถูกตั้งค่าเป็น **[ปิด]**
- ① เมื่อตั้งค่า **[High Res Shot]** เป็น **[เปิด]** (ขาดังกล้อง), **[Time Lapse Movie]** จะเป็น **[ปิด]**
- ① หากภาพนิ่งภาพใดภาพหนึ่งไม่ได้รับการบันทึกอย่างถูกต้อง จะไม่มีการสร้างภาพเคลื่อนไหวแบบ Time Lapse
- ① หากพื้นที่ในการ์ดมีไม่เพียงพอ กล้องจะไม่บันทึกภาพเคลื่อนไหวแบบ Time Lapse
- ① หากแบตเตอรี่มีประจุเหลืออยู่ไม่เพียงพอ การถ่ายภาพอาจยุติลงกลางคัน ใช้แบตเตอรี่ที่ชาร์จไฟเพียงพอหรือ เชื่อมต่ออะแดปเตอร์ USB-AC ที่ใหม่มาในชุด (P:26) หรือแบตเตอรี่มือถือที่ได้ตามมาตรฐาน USB-PD กับกล้อง

# ปรับรูปทรงคีย์สโตนหรือควบคุมทัศนมิติของภาพ (Keystone Comp.)

PASMB 

การบิดเบี้ยวของคีย์สโตนเนื่องจากอิทธิพลของทางยาวโฟกัสของเลนส์และความใกล้ชิดกับวัตถุสามารถแก้ไขหรือเพิ่มประสิทธิภาพได้เพื่อทำให้เอฟเฟกต์ของทัศนียภาพเกินจริง สามารถดูตัวอย่างการชดเชยคีย์สโตนได้ในจอภาพระหว่างการถ่ายภาพ รูปภาพที่ได้รับการแก้ไขจะถูกสร้างขึ้นจากการตัดครอบภาพที่มีขนาดเล็กกว่า มีการเพิ่มอัตราส่วนการซูมที่มีประสิทธิภาพเล็กน้อย

## เมนู



- MENU →  → 2. ฟังก์ชันถ่ายภาพอื่นๆ → Keystone Comp.

ปิด	ไม่ใช้ Keystone Comp.
เปิด	ใช้ Keystone Comp.

- เมื่อคุณเลือก [เปิด] ไอคอน Keystone Comp. จะแสดงขึ้นและแถบเลื่อนจะปรากฏขึ้นบนจอภาพ









## 1. จัดองค์ประกอบของภาพและปรับการชดเชยคีย์สโตนขณะที่ดูวัตถุในจอแสดงผล

- หมุนปุ่มหมุนด้านหน้าเพื่อปรับตำแหน่งในแนวนอนและปุ่มหมุนด้านหลังเพื่อปรับตำแหน่งในแนวตั้ง
- ใช้  เพื่อวางตำแหน่งการครอบตัด ทิศทางที่การตัดครอบสามารถเคลื่อนที่ได้จะแสดงด้วยไอคอน 
- หากต้องการยกเลิกการเปลี่ยนแปลง ให้กดปุ่ม OK ค้างไว้

## 2. หากต้องการปรับค่ารับแสง, ความเร็วชัตเตอร์ และการตั้งค่าการถ่ายภาพอื่นๆ ให้กดปุ่ม INFO

- กล้องจะย้อนกลับไปที่หน้าจอถ่ายภาพมาตรฐาน
- ไอคอน  จะปรากฏขึ้นขณะเปิดใช้งานการชดเชยคีย์สโตน ไอคอนนี้จะปรากฏเป็นสีเขียวหากมีการปรับการตั้งค่าการชดเชยคีย์สโตน
- หากต้องการกลับไปยังหน้าจอการชดเชยคีย์สโตนที่แสดงในขั้นตอนที่ 1 ให้กดปุ่ม INFO ซ้ำ

### 3. ลั่นชัตเตอร์

- ① รูปภาพอาจดูเหมือน “หยาบม้ว” โดยขึ้นอยู่กับปริมาณการชดเชย นอกจากนี้ ปริมาณการชดเชยยังกำหนดจำนวนภาพที่จะขยายเมื่อมีการครอบตัด และไม่ว่าการครอบตัดจะสามารถเคลื่อนย้ายได้หรือไม่
- ① คุณอาจไม่สามารถปรับตำแหน่งการครอบตัดได้ โดยขึ้นอยู่กับปริมาณการชดเชย
- ① ไม่สามารถมองเห็นเป้า AF ที่เลือกได้ในจอแสดงผล ทั้งนี้ขึ้นอยู่กับปริมาณการชดเชยที่ดำเนินการ หากเป้า AF อยู่นอกเฟรม ทิศทางในหน้าจอก็จะแสดงสัญลักษณ์เป็น , ,  หรือ 
- ① ภาพที่ถ่ายด้วยคุณภาพของภาพแบบ [RAW] จะถูกบันทึกในรูปแบบ RAW + JPEG
- ① ไม่สามารถใช้งานสิ่งต่อไปนี้:
  - การถ่ายภาพ Live Composite, การถ่ายภาพต่อเนื่อง, การถ่ายคร่อม, โฟกัสซ้อน, HDR, การถ่ายภาพซ้อน, ถ่ายภาพ Live ND, ปรับแก้มุมมองพิกซาย, ดิจิทัลเทลคอน, การบันทึกภาพเคลื่อนไหว, โหมด AF [C-AF], [C-AF MF], [C-AF+TR] และ [C-AF+TR MF], อาร์ตฟิลเตอร์, Self-timer แบบกำหนดเอง, High Res Shot, ถ่ายภาพ Live GND และการตรวจจับวัตถุ
- ① ตัวแปลงเลนส์อาจไม่สามารถให้ผลลัพธ์ที่ต้องการได้
- ① ตรวจสอบให้แน่ใจว่าได้ให้ข้อมูล [ ป้องกันภาพสั้น] สำหรับเลนส์ที่ไม่ได้เป็นส่วนหนึ่งของตระกูล Four Thirds หรือ Micro Four Thirds (P.202)  
หากมีการใช้งาน การชดเชยคีย์สโตนจะดำเนินการโดยใช้ทางยาวโฟกัสที่จัดมาให้สำหรับ [ ป้องกันภาพสั้น] (P.202) หรือ [การตั้งค่าข้อมูลเลนส์] (P.388)

# การปรับรูปทรงที่บิดเบี้ยวแบบฟิชอาย (ปรับแก้มุมมองฟิชอาย)

PASMB 

ปรับแก้การบิดเบี้ยวที่เกิดจากเลนส์ฟิชอายเพื่อให้ภาพที่ปรากฏออกมาเหมือนการถ่ายด้วยเลนส์ธรรมดา คุณ  
สามารถเลือกปริมาณการปรับแก้ได้จากสามระดับ นอกจากนี้ คุณยังสามารถเลือกใช้เพื่อปรับแก้ภาพที่บิดเบี้ยวซึ่ง  
เกิดจากการถ่ายภาพได้น้ำได้พร้อมกันอีกด้วย

- ตัวเลือกนี้ใช้ได้เฉพาะกับเลนส์ฟิชอายที่เข้ากันได้เท่านั้น  
ตั้งแต่เดือนมกราคม 2024 กล้องสามารถใช้งานกับ M.ZUIKO DIGITAL ED 8mm F1.8 Fisheye PRO ได้

เมนู

- MENU →  → 2. ฟังก์ชันถ่ายภาพอื่นๆ → ปรับแก้มุมมองฟิชอาย

## การเปิดปรับแก้มุมมองฟิชอาย

1. ใช้   เพื่อเลือก [ปรับแก้มุมมองฟิชอาย] และกดปุ่ม OK

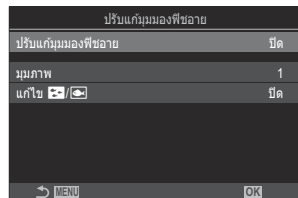

หน้าจอการตั้งค่าปรับแก้มุมมองฟิช  
อาย

2. เลือก [เปิด] โดยใช้ปุ่ม   และกดปุ่ม OK

ปิด	รูปภาพที่ถ่ายโดยไม่ใช้ฟังก์ชันนี้
เปิด	กล้องจะถ่ายภาพโดยใช้ปรับแก้มุมมองฟิชอาย

3. หน้าจอแสดงผลกลับไปหน้าจอการตั้งค่าปรับแก้มุมมองฟิชอาย





# การกำหนดค่าของปรับแก้มุมมองฟิชอาย

## 1. ตัวเลือกการกำหนดค่า

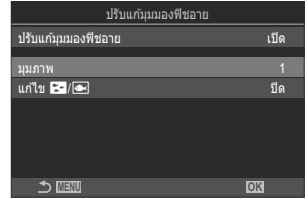
- กด  $\Delta$   $\nabla$  เพื่อเลือกรายการแล้วกดปุ่ม **OK** เพื่อแสดงเมนูการตั้งค่า
- หลังจากกำหนดค่าตัวเลือกแล้ว ให้กดปุ่ม **OK** เพื่อกลับไปหน้าจอการตั้งค่าปรับแก้มุมมองฟิชอาย



มุมมองภาพ	เมื่อมีการปรับแก้ภาพฟิชอาย ภาพนั้นจะถูกครอบตัดเพื่อกำจัดพื้นที่ภาพมืดออก เลือกรูปแบบการครอบตัดจากสามตัวเลือก [1] / [2] / [3]
แก้ไข  / 	เลือกว่าจะปรับแก้ความบิดเบี้ยวในภาพที่ถ่ายได้นานนอกเหนือจากการปรับแก้ที่ดำเนินการโดยใช้ [มุมมองภาพ] หรือไม่ [ปิด]/[เปิด]

# การถ่ายภาพ

## 1. กดปุ่ม MENU เพื่อปิดหน้าจอการตั้งค่าปรับแก้มุมมองฟิชอายแล้วกลับสู่หน้าจอการถ่ายภาพ

- เมื่อมีการเปิดใช้งานการปรับแก้มุมมองฟิชอาย ไอคอน  จะปรากฏขึ้นพร้อมกับกรอบครอบตัดที่เลือก



## 2. ลั่นชัตเตอร์

- ① ภาพที่ถ่ายด้วยคุณภาพของภาพแบบ **[RAW]** จะถูกบันทึกในรูปแบบ RAW + JPEG ใช้โหมดการปรับแก้มุมมองฟิชอายกับภาพ RAW ไม่ได้
- ① ระบบช่วยโฟกัสที่คิดก็ไม่สามารถใช้งานได้ในขณะที่แสดงผลการปรับแก้มุมมองฟิชอาย
- ① สามารถเลือกเป้า AF ได้เฉพาะโหมดเป้า [ • ]Single และ [ # ]Small

⌚ ไม่สามารถใช้งานสิ่งต่อไปนี้:

- การถ่ายภาพ Live Composite, การถ่ายภาพต่อเนื่อง, การถ่ายคร่อม, โฟกัสซ้อน, HDR, การถ่ายภาพซ้อน, ถ่ายภาพ Live ND, การชดเชยคีย์สโตน, ดิจิทัลเทเลคอน, การบันทึกภาพเคลื่อนไหว, โหมด AF [**C-AF**], [**C-AF MF**], [**C-AF+TR**] และ [**C-AF+TR MF**], โหมดภาพอาร์ตฟิลเตอร์, Self-timer แบบกำหนดเอง, High Res Shot, ถ่ายภาพ Live GND และการตรวจจับวัตถุ

# การกำหนดค่า BULB/TIME/COMP (การตั้งค่า BULB/TIME/COMP)

PASMB 

ตั้งค่ารายการที่เกี่ยวข้องกับการถ่ายภาพแบบ Bulb/Time/Live Composite

## เมนู

- MENU →  2. ฟังก์ชันถ่ายภาพอื่นๆ → การตั้งค่า BULB/TIME/COMP

### 1. ตัวเลือกการกำหนดค่า

- กด  $\Delta$   $\nabla$  เพื่อเลือกรายการแล้วกดปุ่ม **OK** เพื่อแสดงเมนูการตั้งค่า

การตั้งค่า BULB/TIME/COMP	My
ไฟกัส BULB/TIME	เปิด
ตั้งเวลากำย BULB/TIME	8min
ตั้งเวลา Live Composite	3 ชม.
จอภาพ BULB/TIME	-7
Live BULB	ปิด
Live TIME	0.5วินาที
การตั้งค่าคอมโพสิต	1/2วินาที
→ MENU                      OK	

ไฟกัส BULB/TIME	สามารถปรับไฟกัสได้ในโหมด <b>B</b> (BULB) คุณสามารถถ่ายภาพได้โดยใช้เทคนิคต่างๆ เช่น การวางวัตถุให้พื้นไฟกัสในระหว่างการเปิดรับแสง หรือการไฟกัสไปที่ปลายทางจุดรับแสง  [ปิด]: ปิดการปรับไฟกัสด้วยตนเองในระหว่างการเปิดรับแสง  [เปิด]: เปิดการปรับไฟกัสด้วยตนเองในระหว่างการเปิดรับแสง
ตั้งเวลากำย BULB/TIME	กำหนดเวลาสูงสุดของการถ่ายภาพแบบ Bulb/Time [30 min] / [25 min] / [20 min] / [15 min] / [8 min] / [4 min] / [2 min] / [1 min]
ตั้งเวลา Live Composite	กำหนดเวลาสูงสุดของการถ่ายภาพแบบ Live Composite [6 ชม.] / [5 ชม.] / [4 ชม.] / [3 ชม.] / [2 ชม.] / [1 ชม.] / [30 min] / [25 min] / [20 min] / [15 min] / [8 min] / [4 min]
จอภาพ BULB/TIME	กำหนดความสว่างของจอแสดงผลในโหมด <b>B</b> (BULB) [-7] – [±0] – [+7]
Live BULB	เลือกช่วงเวลาการแสดงผลขณะถ่ายภาพแบบ BULB จำนวนครั้งในการอัปเดตจะมีจำกัด เลือก [ปิด] เพื่อปิดใช้การแสดงผล [60 วินาที] / [30 วินาที] / [15 วินาที] / [8 วินาที] / [4 วินาที] / [2 วินาที] / [1 วินาที] / [0.5 วินาที] / [ปิด]

Live TIME	<p>เลือกช่วงเวลาการแสดงผลขณะถ่ายภาพแบบ TIME จำนวนครั้งในการอัปเดตจะมีจำกัด เลือก <b>[ปิด]</b> เพื่อปิดใช้การแสดงผล</p> <p><b>[60 วินาที] / [30 วินาที] / [15 วินาที] / [8 วินาที] / [4 วินาที] / [2 วินาที] / [1 วินาที] / [0.5 วินาที] / [ปิด]</b></p>
การตั้งค่าคอมโพสิต	<p>ตั้งค่าเวลาการเปิดรับแสงเพื่อใช้อ้างอิงในการถ่ายภาพคอมโพสิต</p> <p><b>[60 วินาที] / [50 วินาที] / [40 วินาที] / [30 วินาที] / [25 วินาที] / [20 วินาที] / [15 วินาที] / [13 วินาที] / [10 วินาที] / [8 วินาที] / [6 วินาที] / [5 วินาที] / [4 วินาที] / [3.2 วินาที] / [2.5 วินาที] / [2 วินาที] / [1.6 วินาที] / [1.3 วินาที] / [1 วินาที] / [1/1.3 วินาที] / [1/1.6 วินาที] / [1/2 วินาที]</b></p>

# การบันทึกภาพต่อเนื่องกันด้วยหลายค่าแสง (AE BKT)

PASMB 

การถ่ายภาพต่อเนื่องด้วยค่าแสงที่ต่างกัน คุณเลือกจำนวนรูปแบบและจำนวนภาพ กล้องจะถ่ายภาพเป็นชุด โดยใช้การตั้งค่าแสงที่แตกต่างกัน กล้องจะถ่ายภาพในขณะที่กดปุ่มชัตเตอร์ลงจนสุด และจะสิ้นสุดเมื่อถ่ายภาพครบตามจำนวนที่เลือกแล้ว

## เมนู

• MENU →  3. ถ่ายคร่อม → AE BKT

ปิด	รูปภาพที่ถ่ายโดยไม่ใช่ฟังก์ชันนี้
3f 0.3EV	ถ่ายภาพ 3 ภาพด้วยการถ่ายคร่อมที่ 0.3 EV
3f 0.5EV	ถ่ายภาพ 3 ภาพด้วยการถ่ายคร่อมที่ 0.5 EV
3f 0.7EV	ถ่ายภาพ 3 ภาพด้วยการถ่ายคร่อมที่ 0.7 EV
3f 1.0EV	ถ่ายภาพ 3 ภาพด้วยการถ่ายคร่อมที่ 1.0 EV
5f 0.3EV	ถ่ายภาพ 5 ภาพด้วยการถ่ายคร่อมที่ 0.3 EV
5f 0.5EV	ถ่ายภาพ 5 ภาพด้วยการถ่ายคร่อมที่ 0.5 EV
5f 0.7EV	ถ่ายภาพ 5 ภาพด้วยการถ่ายคร่อมที่ 0.7 EV
5f 1.0EV	ถ่ายภาพ 5 ภาพด้วยการถ่ายคร่อมที่ 1.0 EV
7f 0.3EV	ถ่ายภาพ 7 ภาพด้วยการถ่ายคร่อมที่ 0.3 EV
7f 0.5EV	ถ่ายภาพ 7 ภาพด้วยการถ่ายคร่อมที่ 0.5 EV
7f 0.7EV	ถ่ายภาพ 7 ภาพด้วยการถ่ายคร่อมที่ 0.7 EV

ไอคอน "BKT" จะแสดงเป็นสีเขียวจนกว่าจะถ่ายภาพทั้งหมดตามลำดับของการถ่ายคร่อม ภาพแรกจะถ่ายด้วยค่าแสงปัจจุบัน ตามด้วยภาพใช้ค่าแสงน้อย และภาพที่ใช้ค่าแสงเพิ่มขึ้น

การตั้งค่าที่ใช้ในการปรับค่าแสงจะแตกต่างกันไปตามโหมดถ่ายภาพ

P (โปรแกรม AE)	ทั้งรูรับแสงและความเร็วชัตเตอร์
A (ให้ความสำคัญกับรูรับแสง AE)	ความเร็วชัตเตอร์
S (ให้ความสำคัญกับชัตเตอร์ AE)	ค่ารูรับแสง
M (กำหนดค่าเอง)	<ul style="list-style-type: none"><li>• ความเร็วชัตเตอร์ (เมื่อไม่ได้ตั้งค่า [📷 ISO] เป็น [Auto])</li><li>• ความไวแสง ISO (เมื่อตั้งค่า [📷 ISO] เป็น [Auto])</li></ul>

- หากเปิดใช้การชดเชยแสงก่อนเริ่มการถ่ายภาพ กล้องจะปรับค่าแสงตามค่าที่เลือก
- การเปลี่ยนตัวเลือกที่เลือกไว้ใน **[ระดับค่า EV] (P.154)** จะเปลี่ยนตัวเลือกที่การถ่ายคร่อมจะสามารถใช้งานได้

⌚ การตั้งค่านี้ไม่สามารถใช้รวมกับการถ่ายคร่อมแฟลช (P.272) หรือการถ่ายคร่อมโฟกัส (P.276)

# การบันทึกภาพด้วยสมดุลแสงขาวที่แตกต่างกัน (WB BKT)

PASMB 

กล้องจะปรับสมดุลแสงขาวในการบันทึกชุดภาพถ่าย คุณเลือกแกนสีและจำนวนการถ่ายคร่อม การกดปุ่มชัตเตอร์เพียงครั้งเดียวจะเป็นการถ่ายภาพทั้งชุด กล้องจะถ่ายภาพหนึ่งภาพเมื่อกดปุ่มชัตเตอร์ลงจนสุด และประมวลผลเพื่อบันทึกภาพ

## เมนู

• MENU →  2 → 3. ถ่ายคร่อม → WB BKT

A-B	เลือกจำนวนการถ่ายคร่อมสำหรับแกน A-B (เหลือง-ฟ้า) [ปิด] / [3f 2ชั้น] / [3f 4ชั้น] / [3f 6ชั้น]
G-M	เลือกจำนวนการถ่ายคร่อมสำหรับแกน G-M (เขียว-ม่วง) [ปิด] / [3f 2ชั้น] / [3f 4ชั้น] / [3f 6ชั้น]

กล้องจะสร้างภาพสามภาพขึ้นสำหรับแต่ละแกนสี ภาพแรกจะถูกบันทึกตามการตั้งค่าสมดุลแสงขาวปัจจุบัน ส่วนภาพที่สองจะชดเชยสมดุลด้วยค่าลบ และภาพที่สามจะชดเชยด้วยค่าบวก หากเปิดใช้งานการปรับสมดุลแสงขาวอย่างละเอียดก่อนเริ่มการถ่ายภาพ กล้องจะปรับสมดุลแสงขาวอย่างละเอียดในช่วงค่าที่เลือก

① การตั้งค่านี้ไม่สามารถใช้ร่วมกับการถ่ายคร่อมอาร์ตฟิลเตอร์ (P.274) หรือการถ่ายคร่อมโฟกัส (P.276)

# การบันทึกภาพด้วยระดับแฟลชที่แตกต่างกัน (FL BKT)

PASMB 

กล้องจะเปลี่ยนระดับแฟลช (เอาต์พุต) ในการถ่ายช็อตต่างๆ คุณเลือกจำนวนระดับความแตกต่าง กล้องจะถ่ายภาพด้วยระดับแฟลชใหม่ทุกครั้งที่คุณกดปุ่มชัตเตอร์ลงจนสุด การถ่ายคร่อมจะสิ้นสุดลง หลังจากถ่ายภาพครบตามจำนวนที่กำหนดไว้แล้ว ในโหมดการถ่ายภาพต่อเนื่อง กล้องจะถ่ายภาพในขณะที่กดปุ่มชัตเตอร์ลงจนสุด และจะสิ้นสุดเมื่อถ่ายภาพครบตามจำนวนที่กำหนดไว้แล้ว

## เมนู

• MENU →  2 → 3. ถ่ายคร่อม → FL BKT

ปิด	รูปภาพที่ถ่ายโดยไม่ใช่ฟังก์ชันนี้
3f 0.3EV	ถ่ายภาพ 3 ภาพด้วยการถ่ายคร่อมที่ 0.3 EV
3f 0.5EV	ถ่ายภาพ 3 ภาพด้วยการถ่ายคร่อมที่ 0.5 EV
3f 0.7EV	ถ่ายภาพ 3 ภาพด้วยการถ่ายคร่อมที่ 0.7 EV
3f 1.0EV	ถ่ายภาพ 3 ภาพด้วยการถ่ายคร่อมที่ 1.0 EV

ไอคอน “BKT” จะแสดงเป็นสีเขียวจนกว่าจะถ่ายภาพทั้งหมดตามลำดับของการถ่ายคร่อม ภาพแรกถ่ายโดยใช้ค่าแฟลชปัจจุบัน ตามด้วยภาพที่ใช้กำลังแฟลชต่ำกว่า จากนั้นจึงถ่ายภาพด้วยกำลังแฟลชที่สูงกว่า หากเปิดใช้การชดเชยแฟลชก่อนเริ่มการถ่ายภาพ กล้องจะปรับกำลังแฟลชตามค่าที่เลือกไว้

📌 หากคุณเปลี่ยนการตั้งค่า [\[ระดับค่า EV\] \(P.154\)](#) จำนวนการถ่ายคร่อมของแฟลชก็จะเปลี่ยนไปด้วย

⚠️ การตั้งค่านี้ไม่สามารถใช้รวมกับการถ่ายคร่อม AE (P.269) หรือการถ่ายคร่อมโฟกัส (P.276)



# การบันทึกภาพด้วยความไวแสง ISO ที่แตกต่างกัน (ISO BKT)

PASMB 

กล้องจะปรับความไวแสง ISO ในการบันทึกชุดภาพถ่าย คุณเลือกจำนวนรูปแบบและจำนวนภาพ การกดปุ่มชัตเตอร์เพียงครั้งเดียวจะเป็นการถ่ายภาพทั้งชุด กล้องจะถ่ายภาพหนึ่งภาพเมื่อกดปุ่มชัตเตอร์ลงจนสุด และประมวลผลเพื่อบันทึกจำนวนภาพที่กำหนดไว้โดยอัตโนมัติ

## เมนู

• MENU →  2 → 3. ถ่ายคร่อม → ISO BKT

ปิด	รูปภาพที่ถ่ายโดยไม่ใช่ฟังก์ชันนี้
3f 0.3EV	ถ่ายภาพ 3 ภาพด้วยการถ่ายคร่อมที่ 0.3 EV
3f 0.7EV	ถ่ายภาพ 3 ภาพด้วยการถ่ายคร่อมที่ 0.7 EV
3f 1.0EV	ถ่ายภาพ 3 ภาพด้วยการถ่ายคร่อมที่ 1.0 EV

กล้องจะบันทึกภาพแรกด้วยค่าความไวแสง ISO ปัจจุบัน ภาพที่สองจะใช้ความไวแสงที่ลดลงตามจำนวนที่เลือก และภาพที่สามจะใช้ความไวแสง ISO ที่สูงขึ้นตามจำนวนที่เลือก หากคุณเปลี่ยนความเร็วชัตเตอร์หรือรับแสงเพื่อเปลี่ยนค่าแสงจากค่าที่กล้องเลือกไว้ กล้องจะปรับความไวแสง ISO ตามค่าแสงปัจจุบัน

- ⌚ จะไม่ได้ใช้ความไวแสงสูงสุดที่เลือกไว้ใน [ ISO-A สูงสุด/เริ่มต้น]
- ⌚ ในระหว่างระบบถ่ายภาพแบบเงียบ ความเร็วในการชิ่งคัฟลชจะตั้งไว้ที่ 1/50 วินาที
- ⌚ การเปลี่ยนตัวเลือกที่เลือกไว้ใน [ระดับ ISO] (P.167) จะไม่เปลี่ยนตัวเลือกที่การถ่ายคร่อมจะสามารถใช้งานได้
- ⌚ การตั้งค่านี้ไม่สามารถใช้ร่วมกับการถ่ายคร่อมอาร์ตฟิลเตอร์ (P.274) หรือการถ่ายคร่อมโฟกัส (P.276)

# การบันทึกสำเนาภาพหนึ่งภาพโดยใช้อาร์ตฟิลเตอร์ที่แตกต่างกัน (ART BKT)

PASMB 

สร้างสำเนาภาพหลายๆ แบบในแต่ละภาพ โดยใช้อาร์ตฟิลเตอร์ที่แตกต่างกัน

## เปิดการถ่ายคร่อมอาร์ตฟิลเตอร์

### เมนู

- MENU →  2 → 3. ถ่ายคร่อม → ART BKT

1. เลือก [ART BKT] โดยใช้ปุ่ม  $\Delta$   $\nabla$  และกดปุ่ม OK

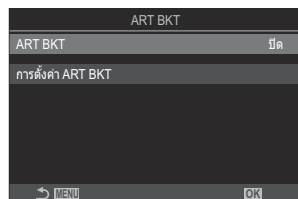

การตั้งค่าหน้าจอ ART BKT

2. เลือก [เปิด] โดยใช้ปุ่ม  $\Delta$   $\nabla$  และกดปุ่ม OK

ปิด	รูปภาพที่ถ่ายโดยไม่ใช่ฟังก์ชันนี้
เปิด	กล้องจะถ่ายภาพโดยใช่โดยใช้อาร์ตฟิลเตอร์หลายๆ แบบ

3. หน้าจอแสดงผลกลับไปหน้าจอการตั้งค่า ART BKT

# การกำหนดค่าการถ่ายคร่อมอาร์ตฟิลเตอร์

1. เลือก [การตั้งค่า ART BKT] บนหน้าจอการตั้งค่า ART BKT แล้วกดปุ่ม **OK**
2. เลือกอาร์ตฟิลเตอร์ที่คุณต้องการใช้งาน แล้วทำเครื่องหมาย (✓) ที่อยู่ด้านข้าง
  - เลือกตัวเลือกโดยใช้  $\Delta$   $\nabla$  แล้วกดปุ่ม **OK** เพื่อทำเครื่องหมาย (✓) ที่อยู่ด้านข้าง หากต้องการยกเลิกการทำเครื่องหมาย ให้กดปุ่ม **OK** อีกครั้ง

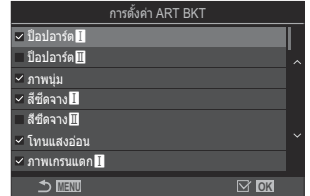

การตั้งค่า ART  
BKT

เลือกอาร์ตฟิลเตอร์ที่คุณต้องการใช้งาน สามารถเลือกโหมดภาพ เช่น [Vivid], [Natural] และ [Muted] ได้

- ① เมื่อใช้อาร์ตฟิลเตอร์หลายๆ รายการ อาจใช้เวลาในการบันทึกภาพหลังการถ่ายภาพนาน
- ① การตั้งค่านี้ไม่สามารถใช้ร่วมกับฟังก์ชันการถ่ายคร่อมอื่นที่ไม่ใช่การถ่ายคร่อม AE (P.269) และการถ่ายคร่อมแฟลช (P.272)

## การถ่ายภาพ

1. กดปุ่ม **MENU** เพื่อปิดหน้าจอการตั้งค่า ART BKT แล้วกลับสู่หน้าจอการถ่ายภาพ
2. กล้องจะถ่ายภาพหนึ่งภาพเมื่อกดปุ่มชัตเตอร์ลงจนสุด จากนั้นจะสร้างสำเนาภาพหลายๆ ชุดขึ้นโดยอัตโนมัติ โดยแต่ละชุดจะใช้อาร์ตฟิลเตอร์ที่แตกต่างกัน

# การบันทึกภาพด้วยตำแหน่งโฟกัสต่างๆ (Focus BKT)

PASMB 

กล้องจะปรับโฟกัสในชุดรูปภาพไปหลายๆ แบบ คุณเลือกปริมาณและจำนวนภาพ การกดปุ่มชัตเตอร์เพียงครั้งเดียว จะเป็นการถ่ายภาพทั้งชุด ทุกครั้งที่คุณกดปุ่มชัตเตอร์ลงจนสุด กล้องจะถ่ายภาพตามจำนวนที่เลือกไว้ โดยจะปรับโฟกัสให้แตกต่างกันไปในแต่ละภาพ ภาพที่ถ่ายในโหมดเจียบโดยใช้ชัตเตอร์อิเล็กทรอนิกส์

## เปิดการถ่ายคร่อมโฟกัส

### เมนู

- MENU →  2 → 3. ถ่ายคร่อม → Focus BKT

1. เลือก [Focus BKT] โดยใช้ปุ่ม  $\Delta$   $\nabla$  และกดปุ่ม OK

Focus BKT	
Focus BKT	ปิด
กำหนดจำนวนภาพ	99
กำหนดส่วนต่างโฟกัส	5
เวลาชาร์จ	0วินาที

→ MENU OK

หน้าจอการตั้งค่า Focus BKT

2. เลือก [เปิด] โดยใช้ปุ่ม  $\Delta$   $\nabla$  และกดปุ่ม OK

ปิด	รูปภาพที่ถ่ายโดยไม่ใช่ฟังก์ชันนี้
เปิด	ภาพที่ถ่ายด้วยตำแหน่งโฟกัสที่หลากหลาย

3. หน้าจอแสดงผลกลับไปหน้าจอการตั้งค่า Focus BKT

# การกำหนดค่าการถ่ายคร่อมโฟกัส

## 1. ตัวเลือกการกำหนดค่า

- กด  $\Delta$   $\nabla$  เพื่อเลือกรายการแล้วกดปุ่ม **OK** เพื่อแสดงเมนูการตั้งค่า
- หลังกำหนดค่าตัวเลือกแล้ว ให้กดปุ่ม **OK** เพื่อกลับไปหน้าจอการตั้งค่า Focus BKT



กำหนดจำนวนภาพ	เลือกจำนวนภาพที่จะถ่ายด้วยตำแหน่งโฟกัสที่แตกต่างกัน [003] – [999]
กำหนดส่วนต่างโฟกัส	เลือกจำนวนที่กล้องจะปรับโฟกัสในแต่ละภาพ [1] – [10]
⚡ เวลาชัตต	เลือกระยะเวลาที่กล้องจะรอให้แฟลชชาร์ทระหว่างการถ่ายภาพ เมื่อใช้ชุดแฟลชที่ไม่ได้กำหนดไว้สำหรับใช้กับกล้องโดยเฉพาะ [0 วินาที] / [0.1 วินาที] / [0.2 วินาที] / [0.5 วินาที] / [1 วินาที] / [2 วินาที] / [4 วินาที] / [8 วินาที] / [15 วินาที] / [30 วินาที]

## การถ่ายภาพ

### 1. กดปุ่ม **MENU** เพื่อปิดหน้าจอการตั้งค่า Focus BKT แล้วกลับสู่หน้าจอการถ่ายภาพ

### 2. กดปุ่มชัตเตอร์ลงจนสุดเพื่อถ่ายภาพ

- การถ่ายภาพจะดำเนินต่อไปจนกว่าจะครบจำนวนภาพที่เลือกไว้
- หากต้องการหยุดการถ่ายคร่อม คุณจะต้องกดปุ่มชัตเตอร์ลงมาจนสุดเป็นครั้งที่สอง
- กล้องจะเปลี่ยนระยะโฟกัสในแต่ละภาพตามจำนวนที่เลือกไว้ใน กำหนดส่วนต่างโฟกัสในแต่ละภาพ การถ่ายภาพจะสิ้นสุดลงหากระยะโฟกัสไปถึงจุดอนันต์

- ① การถ่ายภาพจะสิ้นสุดลง หากมีการปรับโฟกัสหรือซูมหลังจากกดปุ่มชัตเตอร์ลงจนสุดเพื่อเริ่มการถ่ายภาพคร่อม
- ① เมื่อตั้งค่า **[Focus BKT]** ไว้เป็น **[เปิด]** **[โหมดแฟลช]** ใน **[การตั้งค่าถ่ายเงียบ♥]** (P.196) จะเป็น **[อนุญาต]**
- ① การถ่ายคร่อมโฟกัสจะไม่สามารถใช้ได้ในเลนส์ระบบ Four Thirds
- ① ไม่สามารถรวมการถ่ายคร่อมโฟกัสกับการถ่ายภาพคร่อมรูปแบบอื่นๆ
- ① ความเร็วในการชัตตแฟลชจะอยู่ที่ 1/100 วินาที โดยจะอยู่ที่ 1/50 วินาที เมื่อ **[ISO]** คือ 16000 หรือสูงกว่า

# ฟังก์ชันที่มีเฉพาะในโหมดภาพเคลื่อนไหวเท่านั้น



## ตัวเลือกการบันทึกเสียง (การตั้งค่าการบันทึกเสียง)

PASMB 

ปรับการตั้งค่าสำหรับการบันทึกเสียงในระหว่างที่ทำการถ่ายภาพเคลื่อนไหว คุณสามารถเข้าถึงการตั้งค่าต่างๆ สำหรับการใช้งานได้เมื่อมีการเชื่อมต่อไมโครโฟนแบบภายนอกหรือเครื่องบันทึก

### เมนู

• MENU →  → 5. การบันทึกเสียง/การเชื่อมต่อ → การตั้งค่าการบันทึกเสียง

ระดับเสียงบันทึก	<p>ปรับความไวต่อเสียงของไมโครโฟน เลือกค่าแยกสำหรับไมโครโฟนสเตอริโอในตัวกล้องและไมโครโฟนภายนอก</p> <p> ในตัว: ปรับความไวต่อเสียงของไมโครโฟนสเตอริโอในตัวกล้อง [-10] – [0] – [+10]</p> <p> MIC: ปรับความไวของไมโครโฟนแบบภายนอกที่เชื่อมต่อเข้ากับช่องต่อไมโครโฟน [-10] – [0] – [+10]</p>
 จำกัดระดับเสียง	<p>กล้องจะจำกัดระดับเสียงที่ไมโครโฟนบันทึก ใช้ตัวเลือกนี้เพื่อลดระดับของเสียงที่เกินจากระดับเสียงที่กำหนดโดยอัตโนมัติ</p> <p>[ปิด]: กล้องจะไม่จำกัดระดับเสียงที่ไมโครโฟนบันทึก</p> <p>[เปิด]: จำกัดระดับเสียงที่ไมโครโฟนบันทึก</p>
ลดเสียงลม	<p>ลดเสียงลมระหว่างที่ทำการบันทึกเสียง</p> <p>[ปิด]: ไม่ลดเสียงลมระหว่างการบันทึกเสียง</p> <p>[Low] / [Standard] / [High]: ตั้งค่าระดับการลดเสียงรบกวนเนื่องจากลม</p>
อัตราการบันทึก	<p>เลือกรูปแบบของการบันทึกเสียง</p> <p>[96kHz/24bit]: เสียงคุณภาพสูง</p> <p>[48kHz/16bit]: เสียงคุณภาพมาตรฐาน</p>

<p><b>🔊 ไฟเลี้ยง</b></p>	<p>ในสถานการณ์ส่วนใหญ่ ไม่จำเป็นต้องเปลี่ยนการตั้งค่านี้ หากไมโครโฟนภายนอกของคุณไม่จำเป็นต้องใช้ปลั๊กไฟ และการจ่ายไฟทำให้เกิดเสียงรบกวน ให้ตั้งค่านี้เป็น <b>[ปิด]</b></p> <p><b>[ปิด]:</b> ไม่จ่ายไฟจากกล่องไปยังไมโครโฟนภายนอก</p> <p><b>[เปิด]:</b> จ่ายไฟจากกล่องไปยังไมโครโฟนภายนอก</p>
<p><b>ระดับเสียงบันทึกที่กล่อง</b></p>	<p>การตั้งค่านี้ใช้ได้เฉพาะเมื่อเชื่อมต่อไมโครโฟนภายนอกเท่านั้น เมื่อตั้งค่าเป็น <b>[ปิดการใช้งาน]</b> การตั้งค่าการบันทึกเสียงของกล่อง (<b>[ระดับเสียงบันทึก]</b>, <b>[🔊 จำกัดระดับเสียง]</b>, <b>[ลดเสียงลม]</b>) จะถูกปิดใช้งาน</p> <p><b>[เปิดใช้งาน]:</b> เปิดใช้งานการตั้งค่าการบันทึกเสียงของกล่อง</p> <p><b>[ปิดการใช้งาน]:</b> ปิดใช้งานการตั้งค่าการบันทึกเสียงของกล่อง อินพุตเสียงจากไมโครโฟนภายนอกจะถูกบันทึกตามที่เป็นอยู่</p>

- 🕒 เสียงไม่ได้ถูกบันทึก:
  - ภาพเคลื่อนไหวที่มีการเคลื่อนไหวอย่างรวดเร็ว หรือช้า หรือด้วยความเร็วสูง หรือเมื่อเลือกโหมดภาพเป็น ART 7 **I**/ART 7 **II** (ไดโอรามา)
- 🕒 เสียงจะสามารถเล่นได้นบนอุปกรณ์ที่รองรับตัวเลือกที่เลือกสำหรับ **[อัตราการบันทึก]** เท่านั้น
- 🕒 เสียงการทำงานของเลนส์และกล่องอาจถูกบันทึกไว้ในภาพเคลื่อนไหว เพื่อป้องกันไม่ให้กล่องบันทึกเสียงดังกล่าว ให้ลดเสียงการทำงานโดยตั้งค่า **[โหมด AF]** (P101) เป็น **[S-AF]**, **[MF]** หรือ **[PreMF]** หรือโดยลดการใช้งานปุ่มของกล่อง

# การปรับระดับเสียงของหูฟัง (ความดังเสียงหูฟัง)

PASMB 

## เมนู

- MENU →  → 5. การบันทึกเสียง/การเชื่อมต่อ → ความดังเสียงหูฟัง

ความดังเสียงหูฟัง

ปรับระดับเสียงของสัญญาณออกของเสียงให้หูฟัง



# Time Code (การตั้งค่า Time Code)

ปรับการตั้งค่า Time Code Time Code ใช้เพื่อซิงโครไนซ์ภาพและเสียงระหว่างการตัดต่อและอื่นๆ เลือกจากตัวเลือกต่อไปนี้

## เมนู

- MENU →  → 5. การบันทึกเสียง/การเชื่อมต่อ → การตั้งค่า Time Code

โหมด Time Code	เลือกตัวเลือกการบันทึก Time Code ใช้ Time Code เมื่อคุณต้องการเวลาที่แม่นยำ [ลดเฟรม]: Time Code ลดเฟรม Time Code จะปรับเพื่อชดเชยการเบี่ยงเบนจากเวลาที่บันทึก [ไม่ลดเฟรม]: Time Code ไม่ลดเฟรม Time Code จะไม่ปรับเพื่อชดเชยการเบี่ยงเบนจากเวลาที่บันทึก
นับ	เลือกวิธีการนับเวลาเพิ่ม [นับเมื่อบันทึก]: การนับจะเพิ่มขึ้นเป็นขั้นระหว่างการบันทึกเท่านั้น [นับตลอด]: การนับจะเพิ่มขึ้นเป็นขั้นอย่างต่อเนื่อง รวมถึงเมื่อไม่อยู่ระหว่างการบันทึก หรือเมื่อปิดกล้อง
เวลาเริ่ม	ตั้งเวลาเริ่มสำหรับ Time Code [รีเซ็ต]: รีเซ็ต Time Code เป็น 00:00:00 [ป้อนเอง]: ป้อน Time Code ด้วยตนเอง [เวลาปัจจุบัน]: ตั้ง Time Code เป็นเวลาปัจจุบัน, เฟรม 00

- ① เมื่อตั้งค่า [เวลาเริ่ม] เป็น [เวลาปัจจุบัน] ตรวจสอบให้แน่ใจว่ากล้องแสดงเวลาที่ถูกต้อง  "การตั้งนาฬิกาของกล้อง (⌚ การตั้งค่า)" (P.409)
- ① Time Code จะไม่บันทึกลงในภาพเคลื่อนไหวความเร็วสูง (P.212)

# สัญญาณออก HDMI (📺 สัญญาณออก HDMI)

PASMB 

ปรับการตั้งค่าสัญญาณออกไปที่อุปกรณ์ HDMI สามารถใช้ตัวเลือกในการควบคุมเครื่องบันทึก HDMI จากกล้องหรือเพิ่ม Time Code เพื่อใช้ในช่วงการตัดต่อภาพเคลื่อนไหวได้

## เมนู

- MENU → 📺 → 5. การบันทึกเสียง/การเชื่อมต่อ → 📺 สัญญาณออก HDMI

โหมดสัญญาณออก	<p><b>[แสดงผล]:</b> อุปกรณ์ HDMI จะทำหน้าที่เป็นจอภาพภายนอก กล้องจะส่งออกทั้งภาพและเครื่องหมายต่างๆ ไปที่จอแสดงผล สามารถปรับการตั้งค่าสัญญาณออกได้โดยใช้ตัวเลือก <b>[การตั้งค่า HDMI]</b> (P.398)</p> <p><b>[บันทึก]:</b> เมื่อแสดง Live view ในโหมดภาพเคลื่อนไหว อุปกรณ์ HDMI จะทำหน้าที่เป็นเครื่องบันทึกภายนอก เฉพาะภาพเท่านั้นที่ส่งออกไปยังอุปกรณ์ ขนาดเฟรมและการตั้งค่าเสียงจะได้รับการปรับโดยใช้ปุ่มควบคุมของกล้อง</p> <p><b>[RAW]:</b> เมื่อแสดง Live view ในโหมดภาพเคลื่อนไหว ภาพจะส่งออกไปที่อุปกรณ์ HDMI ในรูปแบบ RAW ภาพจะไม่ถูกบันทึกลงในการ์ดในกล้อง ขนาดเฟรมและการตั้งค่าเสียงจะได้รับการปรับโดยใช้ปุ่มควบคุมของกล้อง</p>
REC Bit	<p>กล้องและอุปกรณ์ภายนอกจะเริ่มและหยุดการบันทึกพร้อมกัน</p> <p>ตัวเลือกนี้ใช้ได้เฉพาะกับอุปกรณ์ที่สามารถใช้งานร่วมกันได้เท่านั้น</p> <p><b>[ปิด]:</b> ไม่ใช่ฟังก์ชันนี้</p> <p><b>[เปิด]:</b> ควบคุมอุปกรณ์ภายนอก</p>
Time Code	<p>ส่ง Time Code ออกไปที่อุปกรณ์ภายนอก สามารถปรับการตั้งค่า Time Code ได้โดยใช้ <b>[การตั้งค่า Time Code]</b> (P.281)</p> <p><b>[ปิด]:</b> ไม่ส่ง Time Code ไปที่อุปกรณ์ภายนอก</p> <p><b>[เปิด]:</b> ส่ง Time Code ออกไปที่อุปกรณ์ภายนอก</p>

# เกี่ยวกับ [RAW]

เมื่อเลือก [RAW] ไว้ จะสามารถบันทึกภาพแบบ RAW ได้ ซึ่งกล้องจะไม่ใช้การตั้งค่าการถ่ายภาพ เช่น การชดเชยแสงและสมดุลแสงขาว

โปรดเยี่ยมชมเว็บไซต์ของเราเพื่อดูข้อมูลเพิ่มเติมเกี่ยวกับอุปกรณ์ HDMI ที่สามารถใช้งานร่วมกับ [RAW] ได้

เมื่อเลือก [RAW] ไว้ “HDMI” จะปรากฏขึ้นบนจอภาพของกล้อง ขณะส่งสัญญาณออกไปที่อุปกรณ์ HDMI

- ① รูปแบบการบันทึกภาพที่ออกจากกล้องเมื่อเลือก [RAW] จะแตกต่างกันไปขึ้นอยู่กับอุปกรณ์ HDMI เยี่ยมชมเว็บไซต์ของเราสำหรับรายละเอียดเพิ่มเติม
- ① เมื่อเลือก [RAW] ไว้และเชื่อมต่ออุปกรณ์ HDMI ที่ใช้งานร่วมกันได้ [โหมดภาพ] จะถูกตั้งค่าเป็น [ตัว 2 OM-Log400]
- ① เมื่อเลือก [RAW] จะมีข้อจำกัดต่อไปนี้
  - [ISO <img alt="ISO icon" data-bbox="100 315 125 330"/>]: สามารถเลือกได้เฉพาะ [C4K] และ [4K] เท่านั้น จะใช้ภาพเคลื่อนไหวช้าหรือเร็วไม่ได้
  - [ป้องกันการภาพสั่น]: สามารถเลือกได้เฉพาะ [M-IS Off] และ [M-IS2] เท่านั้น
  - [ดิจิทัลเทเลคอน] จะถูกตั้งค่าเป็น [ปิด]
  - [โหมด AF] เมื่อใช้เลนส์ระบบ Four Thirds: สามารถเลือกได้เฉพาะ [MF] และ [PreMF] เท่านั้น

# แสดงเครื่องหมาย + ชั้นตรงกลางหน้าจอขณะบันทึกภาพเคลื่อนไหว (เครื่องหมายตรงกลาง)

PASMB 

ในระหว่างการบันทึกภาพเคลื่อนไหว คุณสามารถแสดงเครื่องหมาย “+” เพื่อช่วยให้คุณทราบว่าจะจุดศูนย์กลางของหน้าจอยู่ที่จุดใดได้



①

① เครื่องหมาย +

## เมนู

- MENU →  → 6. ฟังก์ชันช่วยถ่ายภาพ → เครื่องหมายตรงกลาง

**ปิด** ไม่แสดงเครื่องหมาย +

**เปิด** เครื่องหมาย + จะปรากฏขึ้นตรงกลางหน้าจอระหว่างการบันทึกภาพเคลื่อนไหว และเมื่ออยู่ในโหมดเตรียมพร้อมบันทึกภาพเคลื่อนไหว

# แสดงลายแถบบนพื้นที่ความสว่างสูงขณะบันทึกภาพเคลื่อนไหว (การตั้งค่าลายแถบ)

PASMB 

ในระหว่างการบันทึกภาพเคลื่อนไหว คุณสามารถแสดงลายแถบ (แถบ) เหนือพื้นที่ที่มีระดับความสว่างเกินเกณฑ์ที่กำหนดไว้ล่วงหน้า คุณสามารถระบุเกณฑ์ได้สองแบบและลายแถบที่มีมุมต่างกันจะปรากฏขึ้น

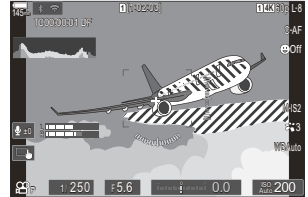

## การแสดงผลแถบ

เมนู



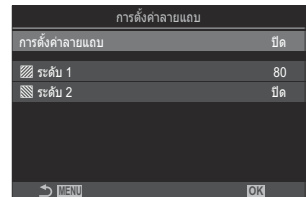

• MENU →  → 6. ฟังก์ชันช่วยถ่ายภาพ → การตั้งค่าลายแถบ

1. ใช้ปุ่ม  $\Delta \nabla$  เพื่อเลือก [การตั้งค่าลายแถบ] แล้วกดปุ่ม OK



หน้าจอการตั้งค่าการตั้งค่าลายแถบ

2. เลือก [เปิด] โดยใช้ปุ่ม  $\Delta \nabla$  และกดปุ่ม OK

ปิด	ไม่แสดงลายแถบ
เปิด	<p>ในระหว่างการบันทึกภาพเคลื่อนไหว ลายแถบ (แถบ) จะปรากฏขึ้นเหนือพื้นที่ที่มีระดับความสว่างเกินเกณฑ์ที่กำหนดไว้ล่วงหน้า</p> <p>รูปแบบ  จะปรากฏขึ้นในที่ที่ระดับความสว่างเกิน [ ระดับ 1]</p> <p>รูปแบบ  จะปรากฏขึ้นในที่ที่ระดับความสว่างเกิน [ ระดับ 2] รูปแบบ  จะปรากฏขึ้นในตำแหน่งที่ซ้อนทับกัน</p>

### 3. หน้าจอแสดงผลกลับไปหน้าจอการตั้งค่าการตั้งค่าลายแถบ

## การกำหนดค่าการตั้งค่าลายแถบ

### 1. ตัวเลือกการกำหนดค่า

- กด  $\triangle \nabla$  เพื่อเลือกรายการแล้วกดปุ่ม **OK** เพื่อแสดงเมนูการตั้งค่า
- หลังจากกำหนดค่าตัวเลือกแล้ว ให้กดปุ่ม **OK** เพื่อกลับไปหน้าจอการตั้งค่าการตั้งค่าลายแถบ

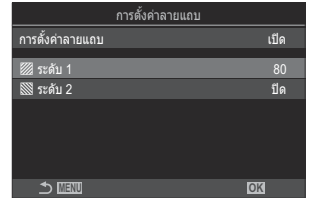

<input checked="" type="checkbox"/> ระดับ 1	รูปแบบ <input checked="" type="checkbox"/> จะปรากฏขึ้นในที่ระดับความสว่างเกินค่าที่กำหนด
<input checked="" type="checkbox"/> ระดับ 2	รูปแบบ <input checked="" type="checkbox"/> จะปรากฏขึ้นในที่ระดับความสว่างเกินค่าที่กำหนด ตั้งค่านี้เป็น <b>[ปิด]</b> หากคุณต้องการแสดงลายแถบเพียงแบบเดียว



# แสดงกรอบสีแดงขณะบันทึกภาพเคลื่อนไหว (กรอบสีแดงระหว่าง )

PASMB 

คุณสามารถแสดงกรอบนอกสีแดงขึ้นบนหน้าจอ เพื่อตรวจสอบว่ากล้องกำลังบันทึกภาพเคลื่อนไหวอยู่หรือไม่



## เมนู

- MENU →  → 6. ฟังก์ชันช่วยถ่ายภาพ → กรอบสีแดงระหว่าง 

ปิด	กล้องจะไม่แสดงกรอบสีแดง
เปิด	กล้องจะแสดงกรอบสีแดงระหว่างการบันทึกภาพเคลื่อนไหว

# เล่น

## การแสดงข้อมูลระหว่างการดูภาพ

### ข้อมูลภาพที่แสดง

พื้นฐาน

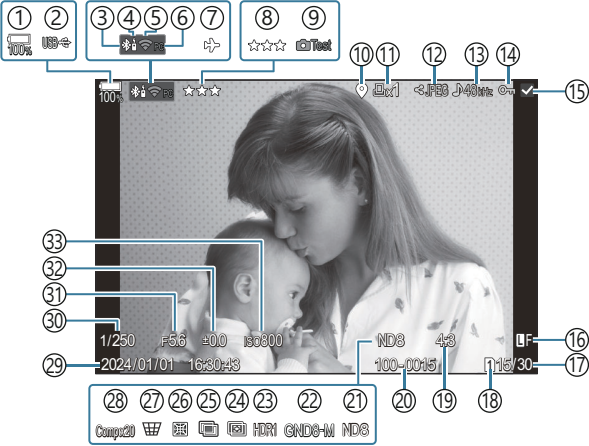

ทั้งหมด

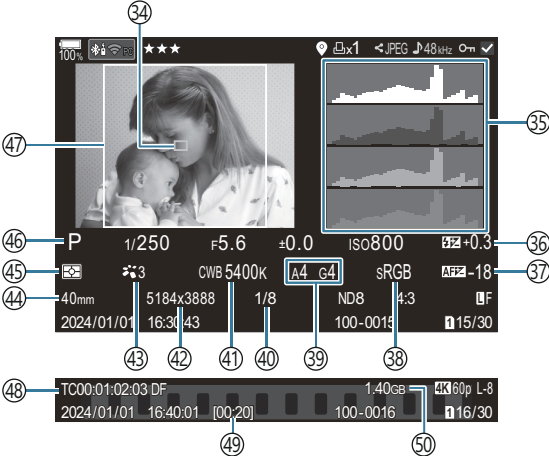



- ① ระดับแบตเตอรี่ (P.39)
- ② USB PD (P.460)
- ③ การเชื่อมต่อ Bluetooth® ที่ใช้งาน (P.421, P.447)
- ④ รีโมทคอนโทรล (P.447)
- ⑤ การเชื่อมต่อ LAN ไร้สาย (P.419, P.433)
- ⑥ การเชื่อมต่อกับคอมพิวเตอร์ (Wi-Fi) ที่เปิดใช้งานอยู่ (P.433)
- ⑦ โหมดเครื่องบีน (P.417)
- ⑧ คะแนน (P.309)
- ⑨ ทดสอบภาพ (P.332)
- ⑩ ไฟแสดงข้อมูล GPS (P.427)
- ⑪ คำสั่งพิมพ์  
จำนวนพิมพ์ภาพ (P.312)
- ⑫ คำสั่งแบ่งบีน (P.307)
- ⑬ การบันทึกเสียง (P.278)
- ⑭ ป้องกัน (P.300)
- ⑮ ภาพที่เลือก (P.311)
- ⑯ คุณภาพของภาพ (P.209, P.210)
- ⑰ หมายเลขเฟรม/จำนวนเฟรมทั้งหมด
- ⑱ ช่องดูภาพ (P.382)
- ⑲ สัดส่วนภาพ (P.216)
- ⑳ การกำหนดหมายเลขไฟล์ (P.386)
- ㉑ Live ND (P.241)
- ㉒ Live GND (P.244)
- ㉓ ภาพ HDR (P.251)
- ㉔ ไฟล์ช้อน (P.248)
- ㉕ การถ่ายภาพช้อน (P.253)
- ㉖ ปรับแก้มุมมองพืชฉาย (P.264)
- ㉗ Keystone Comp. (P.262)
- ㉘ การถ่ายภาพ Composite  
จำนวนภาพที่รวม (P.72)
- ㉙ วันที่และเวลา (P.409)
- ㉚ ความเร็วชัตเตอร์ (P.59, P.64)
- ㉛ ค่ารับแสง (P.59, P.62)
- ㉜ การชดเชยแสง (P.152)
- ㉝ ความไวแสง ISO (P.165)
- ㉞ การแสดงเป้า AF (P.106)
- ㉟ ซีสโตแกรม (P.51)
- ㊱ ควบคุมความเข้มของแสงแฟลช (P.183)
- ㊲ ปรับตั้ง ระบบโฟกัส AF (P.132)
- ㊳ ปริภูมิสี (P.235)
- ㊴ ชดเชยสมดุลแสงขาว (P.228, P.232)
- ㊵ อัตราการบีบอัด (P.209)
- ㊶ สมดุลแสงขาว (P.226)
- ㊷ จำนวนพิกเซล (P.209)
- ㊸ โหมดภาพ (P.218)
- ㊹ ทางยาวโฟกัส
- ㊺ โหมดวัดแสง (P.158)
- ㊻ โหมดถ่ายภาพ (P.59)
- ㊼ กรอบสัดส่วนภาพ (P.216)
- ㊽ Time Code <sup>1</sup> (P.281)
- ㊾ เวลาในการบันทึกภาพเคลื่อนไหว <sup>1</sup> (P.546)
- ㊿ ขนาดไฟล์ภาพเคลื่อนไหว <sup>1</sup> (P.546)

1 แสดงเฉพาะขณะเล่นภาพเคลื่อนไหว

# การสลับหน้าจอแสดงข้อมูล

## ปุ่ม

- ปุ่ม INFO

คุณสามารถเปลี่ยนข้อมูลที่แสดงระหว่างการดูภาพได้โดยกดปุ่ม INFO

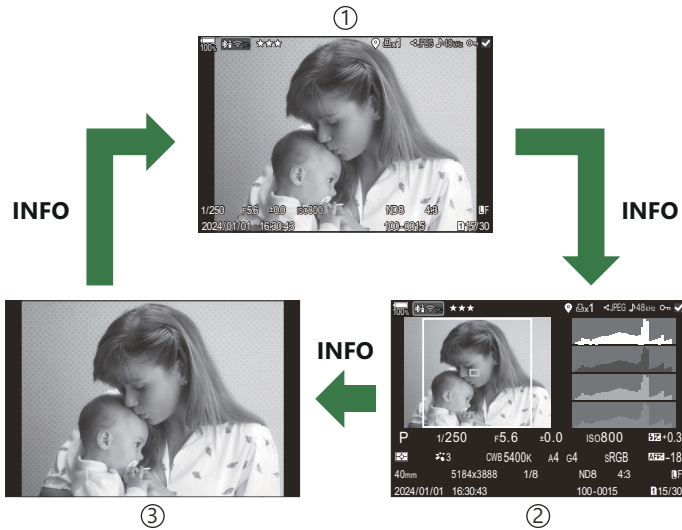
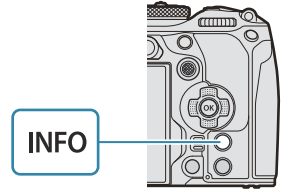

- ① พื้นฐาน
- ② ทั้งหมด
- ③ ภาพเท่านั้น

☞ เลือกข้อมูลที่แสดง "การเลือกข้อมูลที่แสดงระหว่างการเล่น (▶ ตั้งค่าแสดงข้อมูล)" (P.327)

# การถ่ายภาพและภาพเคลื่อนไหว







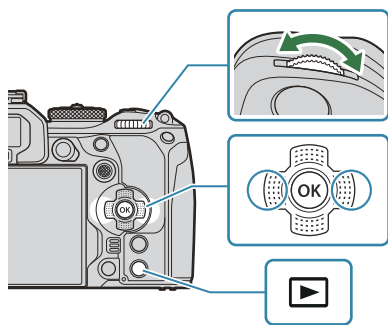















## การดูภาพ

### 1. กดปุ่ม

- ภาพล่าสุดจะปรากฏขึ้น
- เลือกภาพถ่ายหรือภาพเคลื่อนไหวที่ต้องการ โดยใช้ปุ่มหมุนด้านหลังหรือเป็นลูกศร
- กดปุ่มชัตเตอร์ลงครึ่งหนึ่งเพื่อกลับสู่โหมดถ่ายภาพ



ภาพนิ่ง

ปุ่มหมุนด้านหลัง (  )	ซูมเข้า (  ) / ดับขึ้น (  )
ปุ่มหมุนด้านหน้า (  )	ก่อนหน้า (  ) / ถัดไป (  ) สามารถใช้งานได้ระหว่างการดูภาพขยาย
เป็นลูกศร (  ) (  ) (  ) / เป็นเลือกคำสั่ง (  ) (  )	การแสดงผลภาพแบบเฟรมเดียว: ถัดไป (  ) / ก่อนหน้า (  ) / ระดับเสียงการเล่น (  ) (  ) การซูมการดูภาพ: กด  เพื่อแสดงกรอบการซูม กดปุ่มอีกครั้งเพื่อซูมเข้าไปในกรอบการซูม คุณสามารถเลื่อนภาพได้โดยการกด  ) (  ) (  ) ในระหว่างการซูมดูภาพ การแสดงผลภาพแบบดัดขึ้น/ปฏิทิน: เลือกภาพ <ul style="list-style-type: none"><li>• การดำเนินการที่ใช้ปุ่ม ) () () ยังสามารถทำได้โดยการกดแป้นเลือกคำสั่งขึ้น, ลง, ซ้าย หรือขวา</li></ul>
ปุ่ม INFO	ดูข้อมูลภาพ
ปุ่ม 	เลือกภาพ (P.311)

ปุ่ม ★	ให้ดาวคะแนนแก่รูปภาพ (P310)
ปุ่ม OK	ป้องกันภาพ (P300)
ปุ่ม 𠄎	ลบภาพ (P303)
ปุ่ม OK	ดูเมนูแสดงภาพโดยตรง (ในการดูภาพแบบปฏิทิน กดปุ่มนี้เพื่อออกจากการดูภาพแบบเฟรมเดียว)

## การสลับการ์ดขณะดูรูปถ่าย

คุณยังสามารถเลือกการ์ดสำหรับการเล่นภาพได้โดยใช้ปุ่ม ▶ กดปุ่ม ▶ ค้างไว้และหมุนปุ่มหมุนด้านหน้าหรือด้านหลังเพื่อสลับการ์ดขณะที่กำลังดูภาพ

โดยจะไม่เป็นการเปลี่ยนตัวเลือกที่เลือกไว้สำหรับ [การตั้งค่าช่องเสียบการ์ด] > [ช่องเสียบการ์ด] (P382)

## การดูภาพเคลื่อนไหว

### 1. กดปุ่ม ▶

- ภาพล่าสุดจะปรากฏขึ้น



ภาพเคลื่อนไหว

### 2. เลือกภาพเคลื่อนไหว แล้วกดปุ่ม OK

- เมนูแสดงภาพโดยตรงจะปรากฏขึ้น

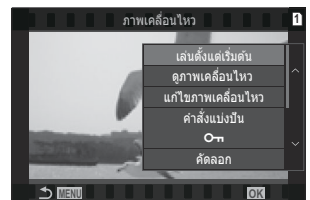

### 3. เลือก [ดูภาพเคลื่อนไหว] แล้วกดปุ่ม OK

- เริ่มเล่นภาพเคลื่อนไหว
- กรอเดินหน้าและถอยหลังโดยใช้ ◀/▶
- กดปุ่ม OK อีกครั้งเพื่อหยุดพักการเล่นไว้ชั่วคราว ขณะหยุดพักการเล่นไว้ชั่วคราว ให้ใช้ △ เพื่อดูเฟรมแรก และ ▽ เพื่อดูเฟรมสุดท้าย ใช้ ◀▶ หรือปุ่มหมุนด้านหน้าเพื่อดูเฟรมก่อนหน้าหรือเฟรมถัดไป
- กดปุ่ม MENU เพื่อสิ้นสุดการเล่น

## การเล่นไฟล์ภาพเคลื่อนไหวที่แยกไฟล์กัน

กล่องจะแบ่งบันทึกภาพเคลื่อนไหวขนาดยาวเป็นหลายๆ ไฟล์โดยอัตโนมัติ เมื่อขนาดไฟล์เกิน 4 GB หรือเวลาในการบันทึกเกิน 3 ชั่วโมง (P.79) ไฟล์สามารถเล่นเป็นภาพเคลื่อนไหวเดี่ยวได้

### 1. กดปุ่ม ▶

- ภาพล่าสุดจะปรากฏขึ้น



### 2. แสดงภาพเคลื่อนไหวที่มีความยาวที่คุณต้องการที่จะดู และกดปุ่ม OK

- ตัวเลือกต่อไปนี้จะปรากฏขึ้น
  - [เล่นตั้งแต่เริ่มต้น]: เล่นภาพเคลื่อนไหวที่แยกเป็นส่วนไปตลอดจนจบ
  - [ดูภาพเคลื่อนไหว]: เล่นไฟล์แยกกัน
  - [ลบรายการ ]: ลบทุกส่วนของภาพเคลื่อนไหวที่แยกเป็นส่วน
  - [ลบ]: ลบไฟล์แยกกัน

① เราขอแนะนำให้ใช้ OM Workspace เวอร์ชันล่าสุดในการเปิดดูภาพเคลื่อนไหวบนคอมพิวเตอร์ (P.453) ก่อนจะเปิดซอฟต์แวร์เป็นครั้งแรก ให้เชื่อมต่อกล่องกับคอมพิวเตอร์เสียก่อน



① ภาพเคลื่อนไหวที่บันทึกโดยตั้งค่า [\[!\[\]\(8bba887393ca45b761e5cb49e755e762\_img.jpg\) Video Codec\]](#) (P.215) ไว้เป็น [\[H.265\]](#) จะไม่สามารถเล่นบน OM Workspace ได้

# การค้นหาภาพอย่างรวดเร็ว (การดูดัชนีกับปฏิทิน)

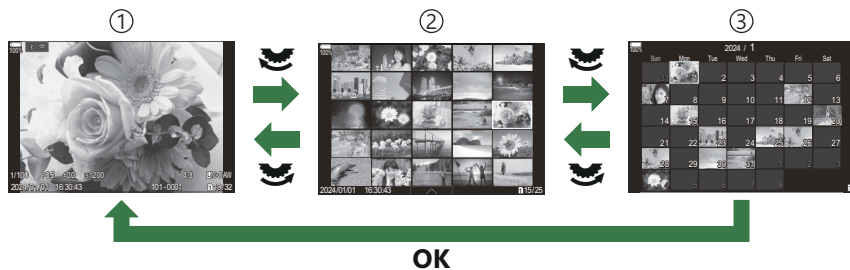
- ในการแสดงภาพแบบเฟรมเดียว ให้หมุนปุ่มหมุนด้านหลังไปที่  เพื่อแสดงภาพแบบดัชนี หมุนเพิ่มเติมสำหรับแสดงภาพแบบปฏิทิน
- หมุนปุ่มหมุนด้านหลังไปที่  เพื่อกลับสู่การดูภาพแบบเฟรมเดียว



- ① ดูภาพแบบเฟรมเดียว
- ② แสดงภาพแบบดัชนี
- ③ แสดงภาพแบบปฏิทิน

☞ คุณสามารถเปลี่ยนจำนวนเฟรมสำหรับการแสดงภาพแบบดัชนี  “การกำหนดค่าการแสดงผลภาพแบบดัชนี (  การตั้งค่า )” (P.329)

# การซูมเข้า (การซูมการดูภาพ)



- ① หน้าจอแสดงภาพ
- ② กรอบซูม
- ③ หน้าจอการเลื่อนซูมการเล่นภาพ

เมื่อคุณกดแป้นเลือกคำสั่งหรือปุ่มที่กำหนดไว้เป็น [Q] (ขยาย) (P.330) กรอบการซูมจะปรากฏขึ้นเหนือส่วนของภาพที่อยู่ในโฟกัสหรือส่วนที่ตรวจพบวัตถุ กดปุ่มอีกครั้งเพื่อซูมเข้าไปในกรอบการซูม กดแป้นเลือกคำสั่งหรือ  $\Delta \nabla \langle \rangle$  เพื่อเลื่อนภาพในระหว่างการซูมภาพ

- คุณสามารถเปลี่ยนการตั้งค่ากรอบการซูมและการเลื่อนภาพได้ "การเลือกข้อมูลที่จะแสดงระหว่างการเล่นแบบขยาย (  $\square Q$  ตั้งค่าแสดงข้อมูล )" (P.328)
- คุณสามารถเปลี่ยนอัตราซูมได้โดยการหมุนปุ่มหมุนด้านหลัง
- กดปุ่ม **OK** เพื่อสิ้นสุดการเล่นแบบขยาย
- การกดปุ่ม **INFO** ขณะที่กรอบการซูมปรากฏขึ้นจะเป็นการย้ายกรอบการซูมไปที่ใบหน้าที่ตรวจพบ ในระหว่างการดูในระยะใกล้ ใบหน้าที่กล้องตรวจพบจะขยายใหญ่ขึ้น

# เล่นโดยใช้ระบบควบคุมแบบสัมผัส

ใช้การควบคุมแบบสัมผัสเพื่อซูมเข้าและออก, เลื่อนภาพ หรือเลือกภาพที่จะแสดง

- 🕒 อย่าแตะหน้าจอด้วยเล็บหรือวัตถุปลายแหลมอื่นๆ
- 🕒 ถู่มือหรือแผ่นปิดจอภาพอาจรบกวนการใช้งานทัชสกรีน

## การดูภาพเต็มเฟรม

### การแสดงภาพก่อนหน้าหรือภาพถัดไป

- เลื่อนนิ้วไปทางซ้ายเพื่อดูภาพถัดไป และไปทางขวาเพื่อดูภาพก่อนหน้า

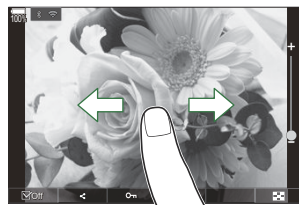

### ขยาย

- แตะหน้าจอเบาๆ เพื่อแสดงแถบเลื่อนและ
- แตะหน้าจอเบาๆ สองครั้งเพื่อขยายภาพตามอัตราส่วนที่กำหนดไว้ใน [\[ตั้งค่าเริ่มต้น▶Q\] \(P.325\)](#)
- เลื่อนแถบขึ้นหรือลงเพื่อซูมเข้าหรือซูมออก

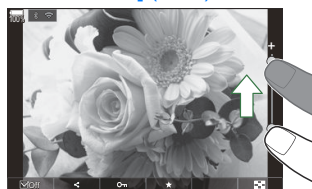

- เลื่อนนิ้วของคุณเพื่อเลื่อนหน้าจอขณะซูมภาพเข้า
- แตะ เพื่อดูภาพแบบดัชนี และ สำหรับแสดงภาพแบบปฏิทิน



## การเล่นภาพเคลื่อนไหว

- และ  เพื่อเริ่มเล่น







- และส่วนล่างของหน้าจอเพื่อแสดงแถบควบคุม ที่ช่วยให้คุณสามารถจบการเล่นและเปลี่ยนระดับเสียงในการเล่นได้
- และตรงกลางหน้าจอเพื่อหยุดการเล่นชั่วคราว และอีกครั้งเพื่อเล่นต่อ
- คุณสามารถเปลี่ยนตำแหน่งการเล่นภาพเคลื่อนไหวเมื่อเล่นต่อได้ โดยการเลื่อนแถบที่ด้านล่างของหน้าจอระหว่างหยุดเล่นชั่วคราว
- และ  เพื่อสิ้นสุดการเล่น

## การดูภาพแบบดัดชนี/ปฏิทิน

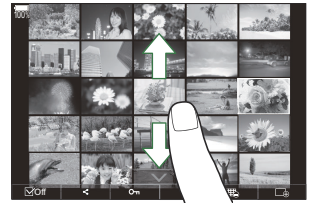
### การแสดงหน้าก่อนหน้าหรือหน้าถัดไป

- เลื่อนนิ้วของคุณขึ้นเพื่อดูหน้าถัดไป เลื่อนนิ้วลงเพื่อดูหน้าก่อนหน้า













- เมนูการควบคุมแบบสัมผัสจะปรากฏขึ้น เมื่อคุณแตะ  ระหว่างการเล่นภาพแบบดัดชนี และ  หรือ  เพื่อเปลี่ยนจำนวนภาพที่แสดง  “การกำหนดค่าการแสดงผลภาพแบบดัดชนี (  การตั้งค่า)” (P.329)
- และ  หลายๆ ครั้งเพื่อกลับสู่การดูภาพแบบเฟรมเดียว

### การดูภาพ

- และภาพเพื่อดูแบบเต็มเฟรม

## ฟังก์ชันอื่น

แตะหน้าจอเบาๆ ระหว่างการเล่นเฟรมเดียวหรือแตะ  ระหว่างการดูภาพแบบดซ์บี เพื่อแสดงเมนูสัมผัส จากนั้นคุณสามารถใช้งานกล่องตามที่ต้องการได้โดยการแตะไอคอนในเมนูสัมผัส

	เลือกภาพ คุณสามารถเลือกหลายภาพและลบภาพเป็นกลุ่มได้  “การเลือกหลายภาพ (เลือกคำสั่งแบ่งปัน, คะแนนที่เลือก,  , เลือกคัดลอก, ลบภาพที่เลือก)” (P.311)
	สามารถตั้งค่าภาพที่ต้องการแบ่งปันด้วยสมาร์ทโฟนได้  “การเลือกภาพสำหรับการแชร์ (คำสั่งแบ่งปัน)” (P.307)
	ใส่ดาวคะแนนให้กับรูปภาพ  “การให้คะแนนรูปภาพ (คะแนน)” (P.309)
	ป้องกันภาพถ่าย  “การป้องกันภาพ (  )” (P.300)

# การตั้งค่าฟังก์ชันการเล่น

## การหมุนภาพ (หมุน)

เลือกว่าจะหมุนภาพถ่ายหรือไม่

1. แสดงภาพที่คุณต้องการหมุน แล้วกดปุ่ม **OK**
  - เมนูแสดงภาพโดยตรงจะปรากฏขึ้น
2. เลือก [หมุน] และกดปุ่ม **OK**
3. กด  $\Delta$  เพื่อหมุนภาพทวนเข็มนาฬิกา และกด  $\nabla$  เพื่อหมุนภาพตามเข็มนาฬิกา; ภาพจะหมุนทุกครั้งที่คุณกดปุ่ม
  - กดปุ่ม **OK** เพื่อบันทึกการตั้งค่าและออก
  - ไม่สามารถหมุนภาพเคลื่อนไหวและภาพที่ป้องกันไว้ได้

📌 คุณสามารถตั้งค่าให้กล้องถ่ายรูปหมุนภาพบุคคลได้โดยอัตโนมัติในขณะที่ถ่ายภาพได้ 📌 “การหมุนทิศทางของภาพบุคคลโดยอัตโนมัติสำหรับการดูภาพ (☑)” (P.326)  
ไม่สามารถ [หมุน] ได้เมื่อเลือก [ปิด] ไว้สำหรับ [☑]

# การป้องกันภาพ (On)

ป้องกันภาพจากการลบโดยไม่ได้ตั้งใจ

## 1. แสดงภาพที่คุณต้องการป้องกันแล้วกดปุ่ม On

- ภาพที่ได้รับการป้องกันจะมีไอคอน On (“ป้องกัน”) กำกับไว้ กดปุ่ม On อีกครั้งเพื่อยกเลิกการป้องกัน

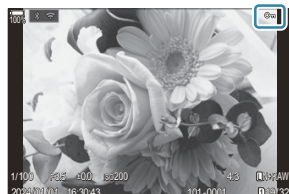

- เมื่อภาพที่ไม่ได้รับการป้องกันปรากฏขึ้น คุณสามารถกดปุ่ม On ดังเอาไว้ แล้วหมุนปุ่มหมุนด้านหน้าหรือปุ่มหมุนด้านหลังเพื่อยกเลิกการป้องกันภาพที่แสดงทั้งหมดเมื่อมีการหมุนปุ่มหมุนได้ ภาพที่ได้รับการป้องกันก่อนหน้านี้ซึ่งได้รับการแสดงเมื่อมีการหมุนปุ่มหมุนจะไม่ได้รับผลกระทบ
- เมื่อภาพที่ได้รับการป้องกันได้รับการแสดง On ดังเอาไว้ แล้วหมุนปุ่มหมุนด้านหน้าหรือปุ่มหมุนด้านหลังเพื่อยกเลิกการป้องกันภาพทั้งหมดที่แสดงเมื่อมีการหมุนปุ่มหมุนได้ ภาพที่ไม่ได้รับการป้องกันก่อนหน้านี้ซึ่งได้รับการแสดงเมื่อมีการหมุนปุ่มหมุนจะไม่ได้รับผลกระทบ
- การทำงานในลักษณะเดียวกันจะสามารถทำได้ในขณะที่ทำกิจกรรมการดูภาพหรือเมื่อภาพได้รับการเลือกในการแสดงดัชนี

👉 คุณยังสามารถป้องกันภาพที่เลือกไว้หลายภาพได้ด้วย 📄 “การเลือกหลายภาพ (เลือกคำสั่งแบ่งปัน, ค่ะแน่นอน! เลือก, On, เลือกตัดลอก, ลบภาพที่เลือก)” (P.311)

🕒 การฟอร์แมตการ์ดจะลบข้อมูลทั้งหมดรวมทั้งภาพที่ป้องกันไว้

# การคัดลอกภาพ (คัดลอก)

เมื่อมีการดที่มีพื้นที่ว่างในทั้งช่อง 1 และ 2 คุณสามารถคัดลอกภาพไปยังอีกการ์ดหนึ่งได้

1. แสดงภาพที่คุณต้องการคัดลอกและกดปุ่ม **OK**
  - เมนูแสดงภาพโดยตรงจะปรากฏขึ้น
2. เลือก **[คัดลอก]** และกดปุ่ม **OK**
3. เลือกว่าจะระบุโฟลเดอร์ปลายทางหรือไม่และกดปุ่ม **OK**
  - หากคุณเลือก **[กำหนด]** ให้เลือกโฟลเดอร์ปลายทาง
  - หากระบุโฟลเดอร์ไว้แล้ว ชื่อของโฟลเดอร์จะปรากฏขึ้น หากต้องการเลือกโฟลเดอร์อื่น ให้กด **▷**
4. เลือก **[ใช่]** และกดปุ่ม **OK**
  - ภาพจะถูกคัดลอกไปยังอีกการ์ดหนึ่ง

👉 คุณยังสามารถคัดลอกภาพทั้งหมดบนการ์ดไปยังการ์ดอื่นได้ในครั้งเดียว  **[คัดลอกทั้งหมด]** (P.302)

# การคัดลอกภาพทั้งหมดในการ์ด (คัดลอกทั้งหมด)

ภาพทั้งหมดสามารถคัดลอกระหว่างการ์ดที่เสียบในกล้อง (ช่องเสียบการ์ด 1 และ 2)

## เมนู

• MENU →  → 1. ไฟล์ → คัดลอกทั้งหมด

 ภาพทั้งหมดจะถูกคัดลอกจากการ์ดในช่องเสียบการ์ด 1 ไปยังการ์ดในช่องเสียบการ์ด 2

 ภาพทั้งหมดจะถูกคัดลอกจากการ์ดในช่องเสียบการ์ด 2 ไปยังการ์ดในช่องเสียบการ์ด 1

⚠ การคัดลอกจะสิ้นสุดเมื่อการ์ดปลายทางเต็ม

⚠ หากการ์ดปลายทางเป็นการ์ด SD หรือการ์ด SDHC กล้องจะไม่คัดลอกไฟล์ภาพเคลื่อนไหวที่มีขนาดเกิน 4 GB

# การลบภาพ (ลบ)

1. แสดงภาพที่ต้องการลบ และกดปุ่ม **ลบ**

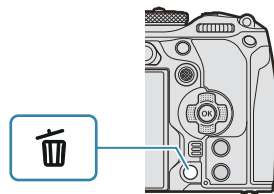

2. เลือก [ใช่] และกดปุ่ม **OK**



- ภาพนั้นจะถูกลบออกไป

① คุณสามารถลบภาพใดก็ได้โดยไม่ต้องมีขั้นตอนการยืนยันโดยเปลี่ยนการตั้งค่าปุ่ม **ลบ** “การปิดการยืนยันการลบ (ลบเร็ว)” (P.305)

② คุณสามารถเลือกได้ว่าการลบภาพที่บันทึกในโหมดคุณภาพของภาพ RAW+JPEG จะลบทั้งสองสำเนา เฉพาะสำเนาภาพ JPEG หรือเฉพาะสำเนาภาพ RAW **ลบ** “ตัวเลือกการลบภาพ RAW+JPEG (ลบภาพ RAW+JPEG)” (P.306)

# การลบภาพทั้งหมด (ลบทั้งหมด)

ลบภาพทั้งหมด ภาพที่มีการป้องกันไว้จะไม่ถูกลบ คุณยังสามารถยกเว้นเฉพาะรูปภาพที่ได้ดาวคะแนน (P.309) แต่ลบรูปภาพอื่นทั้งหมดได้

## เมนู

- MENU →  → 1. ไฟล์ → ลบทั้งหมด

ลบ	ลบภาพทั้งหมดรวมถึงภาพที่ได้ดาวคะแนน
บันทึก	เก็บรูปภาพที่มีดาวคะแนน แต่ลบรูปภาพอื่นๆ ทั้งหมด

- เมื่อมีการดูอยู่ที่ 1 และ 2 การเลือกของเสียการ์ดจะปรากฏขึ้น เลือกของเสียการ์ด และกดปุ่ม **OK**
- ① หากคุณเลือก **[บันทึก]** แล้วใช้ **[ลบทั้งหมด]** กล้องอาจใช้เวลาสักครู่ ขึ้นอยู่กับระดับความเร็วของการ์ดและจำนวนรูปภาพในการ์ด



# การปิดการยืนยันการลบ (ลบเร็ว)

หากเปิดใช้งานตัวเลือกนี้ เมื่อกดปุ่ม **⏏** เพื่อลบภาพถ่ายหรือภาพเคลื่อนไหว กล้องจะไม่แสดงกล่องข้อความยืนยัน แต่จะลบภาพออกทันที

## เมนู

• MENU →  → 2. การใช้งาน → ลบเร็ว

ปิด	กล่องข้อความยืนยันจะปรากฏขึ้นเมื่อกดปุ่ม <b>⏏</b>
เปิด	กล่องข้อความยืนยันจะไม่ปรากฏขึ้น เมื่อกดปุ่ม <b>⏏</b>

# ตัวเลือกการลบภาพ RAW+JPEG (ลบภาพ RAW+JPEG)

เลือกการทำงานเมื่อลบภาพ [RAW+JPEG]

## เมนู

- MENU →  → 2. การใช้งาน → ลบภาพ RAW+JPEG

JPEG	ลบสำเนาภาพ JPEG เท่านั้น
RAW	ลบสำเนาภาพ RAW เท่านั้น
RAW+JPEG	ลบทั้งสำเนาภาพ RAW และ JPEG

👉 ลบทั้งสำเนาภาพ RAW และ JPEG เมื่อเลือก [\[ลบทั้งหมด\]](#) (P.304) หรือ [\[ลบภาพที่เลือก\]](#) (P.311) ไว้

# การเลือกภาพสำหรับการแชร์ (คำสั่งแบ่งปัน)

คุณสามารถเลือกภาพที่ต้องการจะถ่ายโอนไปยังสมาร์ทโฟนไว้วงหน้าได้

## 1. แสดงภาพที่คุณต้องการถ่ายโอน แล้วกดปุ่ม OK

- เมนูแสดงภาพโดยตรงจะปรากฏขึ้น

## 2. เลือก [คำสั่งแบ่งปัน] แล้วกดปุ่ม OK จากนั้นกด $\Delta$ หรือ $\nabla$

- กล้องจะทำเครื่องหมายภาพเพื่อทำการแบ่งปัน ไอคอน  $\leftarrow$  จะปรากฏขึ้นแล้วแสดงประเภทไฟล์
- สามารถทำเครื่องหมายภาพในแต่ละช่องเพื่อแบ่งปันได้สูงสุด 200 ภาพในแต่ละครั้ง
- หากต้องการยกเลิกคำสั่งแบ่งปัน ให้กดปุ่ม  $\Delta$  หรือ  $\nabla$

ⓘ ไม่สามารถทำเครื่องหมายไฟล์ภาพเคลื่อนไหวที่มีขนาดไฟล์เกิน 4GB เพื่อแบ่งปันได้

👉 คุณสามารถเลือกภาพที่คุณต้องการถ่ายโอนล่วงหน้าและตั้งคำสั่งแบ่งปันทั้งหมดได้ในครั้งเดียว  "การเลือกหลายภาพ (เลือกคำสั่งแบ่งปัน, ค่ะแนบที่เลือก,  $\leftarrow$ , เลือกคัดลอก, ลบภาพที่เลือก)" (P.311), "การถ่ายโอนภาพไปที่สมาร์ทโฟน" (P.423)

👉 คุณยังสามารถทำเครื่องหมายรูปภาพเพื่อแบ่งปันได้ โดยการกำหนด  ให้กับปุ่มใน   ฟังก์ชัน (P.323)

กดปุ่ม  $\leftarrow$  เมื่อภาพที่ไม่ได้ทำเครื่องหมายปรากฏขึ้นระหว่างการแสดงภาพแบบเฟรมเดียว/แบบดัดขึ้น/การซูมการดูภาพ

เมื่อคุณกดปุ่ม  $\leftarrow$  ค้างเอาไว้ แล้วหมุนปุ่มหมุนด้านหน้าหรือด้านหลัง รูปภาพทั้งหมดที่แสดงในขณะที่หมุนปุ่มหมุนจะถูกทำเครื่องหมายไว้เพื่อแบ่งปัน ภาพที่ได้รับการทำเครื่องหมายเอาไว้ก่อนหน้าที่แสดงในขณะที่มีการหมุนปุ่มหมุนจะไม่ได้รับผลกระทบแต่อย่างใด

เมื่อคุณกดปุ่ม  $\leftarrow$  ค้างเอาไว้ แล้วหมุนปุ่มหมุนด้านหน้าหรือด้านหลังในขณะที่แสดงภาพที่ทำเครื่องหมายไว้ จะเป็นการยกเลิกการทำเครื่องหมายภาพทั้งหมดที่แสดงในขณะที่หมุนปุ่มหมุน ภาพที่ไม่ได้ทำเครื่องหมายที่ปรากฏขึ้นในขณะที่มีการหมุนปุ่มหมุนจะไม่ได้รับผลกระทบแต่อย่างใด

# การเลือกภาพ RAW+JPEG เพื่อแบ่งปัน

## (RAW+JPEG )

ในกรณีของภาพที่บันทึกด้วยคุณภาพของภาพ [RAW+JPEG] คุณสามารถเลือกที่จะแบ่งปันเฉพาะสำเนาภาพ JPEG, เฉพาะสำเนาภาพ RAW หรือทั้งสำเนาภาพ JPEG และ RAW

### เมนู

• MENU →  → 2. การใช้งาน → RAW+JPEG 

JPEG	เฉพาะสำเนาภาพ JPEG เท่านั้นที่จะถูกทำเครื่องหมายสำหรับการแบ่งปัน
RAW	เฉพาะสำเนาภาพ RAW เท่านั้นที่จะถูกทำเครื่องหมายสำหรับการแบ่งปัน
RAW+JPEG	ทั้งสำเนาภาพ RAW และ JPEG จะถูกทำเครื่องหมายสำหรับการแบ่งปัน

- ⓘ การเปลี่ยนตัวเลือกที่เลือกไว้สำหรับ [RAW+JPEG ] จะไม่ส่งผลกระทบต่อรูปภาพที่ทำเครื่องหมายสำหรับการแบ่งปัน
- ⓘ ไม่ว่าจะเลือกตัวเลือกใดไว้ การลบเครื่องหมายสำหรับการแบ่งปันจะเป็นการลบเครื่องหมายออกจากทั้งสองสำเนา

# การให้คะแนนรูปภาพ (คะแนน)

ให้คะแนนหนึ่งถึงห้าดาวแก่รูปภาพ

ซึ่งจะเป็นประโยชน์เมื่อคุณทำการจัดเรียงและค้นหารูปภาพโดยใช้ OM Workspace หรือโปรแกรมยู่ทิลิตี้อื่นๆ

## ปุ่ม

- ปุ่ม ★

หากคุณกดปุ่ม ★ เมื่อรูปภาพที่เลือกไม่ได้ให้ดาวคะแนนไว้ ระบบจะให้ดาวกับรูปภาพนั้น โดยจำนวนดาวจะเท่ากับจำนวนที่ตั้งไว้ก่อนหน้านี้

หากคุณกดปุ่ม ★ เมื่อรูปภาพที่เลือกมีดาวคะแนนแล้ว ระบบจะล้างดาวของรูปภาพนั้นออก

คุณสามารถเปลี่ยนจำนวนดาวได้โดยการหมุนปุ่มหมุนด้านหน้าหรือด้านหลัง ในขณะที่กดปุ่ม ★ ค้างไว้

- ① คุณสามารถให้ดาวคะแนนได้เฉพาะกับภาพนิ่งเท่านั้น
- ① หากภาพถูกบันทึกเป็น [RAW+JPEG] กล้องจะให้คะแนนเท่ากับทั้งไฟล์ RAW และ JPEG
- ① คุณจะไม่สามารถให้ดาวคะแนนกับภาพนิ่งที่ป้องกันไว้ได้
- ① คุณจะไม่สามารถให้ดาวกับภาพที่ถ่ายด้วยกล้องอื่นได้

# การเลือกจำนวนดาวเพื่อให้คะแนน (การตั้งค่าคะแนน)

คุณสามารถเลือกจำนวนดาวที่จะแสดงเป็นตัวเลือกในการให้คะแนนได้

## เมนู

- MENU →  → 3. การแสดงผล → การตั้งค่าคะแนน

**1.** เลือกจำนวนดาวที่คุณต้องการแสดงเป็นตัวเลือกเมื่อให้คะแนนรูปภาพ แล้วทำเครื่องหมาย (✓) ที่อยู่ด้านข้าง

- เลือกตัวเลือกโดยใช้  $\Delta$   $\nabla$  แล้วกดปุ่ม **OK** เพื่อทำเครื่องหมาย (✓) ที่อยู่ด้านข้าง หากต้องการยกเลิกการทำเครื่องหมาย ให้กดปุ่ม **OK** อีกครั้ง

⌚ เมื่อไม่มีรายการที่ทำเครื่องหมายด้านข้าง (✓) คุณจะไม่สามารถให้ดาวคะแนนแก่รูปภาพได้

⌚ การเปลี่ยนการตั้งค่าของ [การตั้งค่าคะแนน] จะไม่ส่งผลต่อการให้คะแนนของภาพที่ให้คะแนนไว้แล้ว

# การเลือกหลายภาพ (เลือกคำสั่งแบ่งปัน, คะแนนที่เลือก, เลือก, OK, เลือกคัดลอก, ลบภาพที่เลือก)

คุณสามารถเลือกภาพได้หลายภาพสำหรับ [เลือกคำสั่งแบ่งปัน], [คะแนนที่เลือก], [OK], [เลือกคัดลอก] หรือ [ลบภาพที่เลือก]

## 1. เลือกภาพโดยการกดที่ปุ่ม ขณะดูภาพ

- กล้องจะเลือกภาพและ  จะปรากฏขึ้น  
กล้องจะปลดล็อคเมื่อคุณกดปุ่มอีกครั้ง
- คุณสามารถเลือกภาพได้ในระหว่างการเล่นภาพแบบเฟรมเดียวและการเล่นภาพแบบดัดขึ้น

## 2. กดปุ่ม OK เพื่อแสดงเมนู แล้วเลือก [เลือกคำสั่งแบ่งปัน], [คะแนนที่เลือก], [OK], [เลือกคัดลอก] หรือ [ลบภาพที่เลือก]

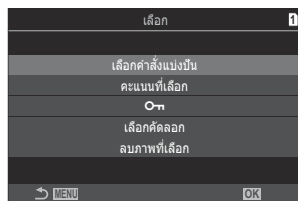

- เมื่อภาพที่ไม่ได้ทำเครื่องหมายปรากฏขึ้น คุณสามารถกดปุ่ม  ค้างไว้แล้วหมุนปุ่มหมุนด้านหน้าหรือด้านหลังเพื่อเลือกภาพทั้งหมดที่แสดงขึ้นในขณะที่หมุนปุ่มหมุนได้ ภาพที่ได้รับการทำเครื่องหมายเอาไว้ก่อนหน้าที่แสดงในขณะที่มีการหมุนปุ่มหมุนจะไม่ได้รับผลกระทบแต่อย่างใด
- เมื่อภาพที่ทำเครื่องหมายไว้ปรากฏขึ้น คุณสามารถกดปุ่ม  ค้างไว้ แล้วหมุนปุ่มหมุนด้านหน้าหรือด้านหลังเพื่อยกเลิกการเลือกภาพทั้งหมดที่แสดงขึ้นในขณะที่หมุนปุ่มหมุนได้ ภาพที่ไม่ได้รับการทำเครื่องหมายเอาไว้ก่อนหน้าที่แสดงในขณะที่มีการหมุนปุ่มหมุนจะไม่ได้รับผลกระทบแต่อย่างใด



# คำสั่งพิมพ์ (DPOF)

คุณสามารถบันทึก "คำสั่งพิมพ์" แบบดิจิทัลลงในการ์ดหน่วยความจำที่แสดงรูปภาพที่จะพิมพ์และจำนวนสำเนาของการพิมพ์แต่ละครั้ง จากนั้นคุณสามารถพิมพ์รูปภาพที่ร้านพิมพ์ที่รองรับ DPOF ข้อมูลคำสั่งพิมพ์ (DPOF) จะถูกบันทึกไว้ในการ์ดหน่วยความจำ

## การกำหนดค่าของคำสั่งพิมพ์

เมนู

• MENU →  → 1. ไฟล์ → 

	<p>กด ◀▶ เพื่อเลือกเฟรมที่คุณต้องการเพิ่มในคำสั่งพิมพ์ จากนั้นกด △▽ เพื่อเลือกจำนวนพิมพ์ภาพทำซ้ำขั้นตอนนี้เพื่อทำการสั่งพิมพ์หลายภาพ กดปุ่ม OK เมื่อเลือกรูปภาพที่ต้องการครบทั้งหมดแล้ว จากนั้นเลือกรูปแบบวันที่และเวลา</p> <p>[ไม่]: ภาพจะถูกพิมพ์โดยไม่มีวันที่และเวลา</p> <p>[วันที่]: ภาพจะถูกพิมพ์โดยมีวันที่ถ่ายภาพ</p> <p>[เวลา]: ภาพจะถูกพิมพ์โดยมีเวลาถ่ายภาพ</p>
 ALL	<p>เลือกตัวเลือกนี้เมื่อคุณต้องการกำหนดคำสั่งพิมพ์ให้กับทุกรูปภาพ เลือกรูปแบบวันที่และเวลา</p> <p>[ไม่]: ภาพจะถูกพิมพ์โดยไม่มีวันที่และเวลา</p> <p>[วันที่]: ภาพจะถูกพิมพ์โดยมีวันที่ถ่ายภาพ</p> <p>[เวลา]: ภาพจะถูกพิมพ์โดยมีเวลาถ่ายภาพ</p>

① ในขณะที่พิมพ์ภาพ จะไม่สามารถเปลี่ยนการตั้งค่าสำหรับแต่ละภาพได้

## การตั้งค่าคำสั่งพิมพ์

ตั้ง	กล้องจะตั้งค่าคำสั่งพิมพ์ การตั้งค่าจะปรากฏขึ้นบนรูปภาพที่บันทึกไว้ในการ์ดที่เลือกในปัจจุบัน
ยกเลิก	กล้องจะไม่ตั้งค่าคำสั่งพิมพ์

- ① ไม่สามารถใช้กล้องเพื่อแก้ไขคำสั่งพิมพ์ที่สร้างด้วยอุปกรณ์อื่น การสร้างคำสั่งพิมพ์ใหม่จะลบคำสั่งพิมพ์ที่มีอยู่ที่สร้างด้วยอุปกรณ์อื่น
- ① ไม่สามารถสั่งพิมพ์ภาพ RAW หรือภาพเคลื่อนไหว



# การรีเซ็ตการป้องกัน/คำสั่งแบ่งปัน/คำสั่งพิมพ์/ การให้คะแนนทั้งหมด (รีเซ็ตภาพทั้งหมด)

คุณสามารถรีเซ็ตการป้องกัน / คำสั่งแบ่งปัน / คำสั่งพิมพ์/ การให้คะแนนจากรูปภาพทุกภาพในการ์ดที่อยู่ในช่องเดียวกันได้พร้อมกันในครั้งเดียว

## เมนู

- MENU →  → 1. ไฟล์ → รีเซ็ตภาพทั้งหมด

รีเซ็ตคำสั่งพิมพ์	รีเซ็ตคำสั่งพิมพ์ทั้งหมด
ลบคำป้องกัน	รีเซ็ตการป้องกันทั้งหมด
รีเซ็ตคำสั่งแบ่งปัน	รีเซ็ตคำสั่งแบ่งปันทั้งหมด
รีเซ็ตคะแนน	รีเซ็ตการให้คะแนนทั้งหมด

- หากคุณใส่การ์ดหน่วยความจำไว้ทั้งสองช่อง คุณจะได้รับแจ้งให้เลือกช่อง เลือกช่องเสียบการ์ดและกดปุ่ม **OK** จากนั้นหน้าจอยืนยันจะปรากฏขึ้น

⌚ เมื่อมีภาพที่ให้คะแนนไว้เป็นจำนวนมาก [รีเซ็ตคะแนน] จะใช้เวลานาน

# การเพิ่มเสียงลงในภาพ (🎧)

คุณสามารถบันทึกเสียงได้โดยใช้ไมโครโฟนสเตอริโอในตัวกล้องหรือไมโครโฟนเสริมภายนอกและเพิ่มลงในรูปภาพ เสียงที่บันทึกสามารถใช้แทนบันทึกที่เขียนไว้เกี่ยวกับรูปภาพอย่างง่ายได้ การบันทึกเสียงสามารถยาวได้ถึง 30 วินาที

## 1. แสดงภาพที่ต้องการเพิ่มเสียง และกดปุ่ม **OK**

- เมนูแสดงภาพโดยตรงจะปรากฏขึ้น

📌 การบันทึกเสียงไม่สามารถใช้ได้กับภาพที่ป้องกันไว้

## 2. เลือก [🎧] แล้วกดปุ่ม **OK**

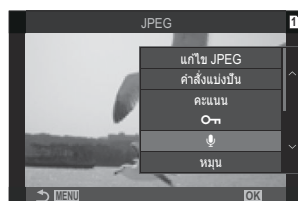

## 3. เลือก [🎧 เริ่ม] และกดปุ่ม **OK** เพื่อเริ่มบันทึก

- หากต้องการออกโดยไม่เพิ่มเสียง ให้เลือก [ไม่ใช่]



## 4. กดปุ่ม **OK** เพื่อสิ้นสุดการบันทึก

- ภาพที่มีเสียงจะได้รับการระบุด้วยไอคอน 🎵 และไฟแสดงที่แสดงอัตราการบันทึก
- หากต้องการลบเสียงที่บันทึก ให้เลือก [ลบ] ในขั้นตอนที่ 3

📌 สามารถบันทึกเสียงได้ตามอัตราที่เลือกสำหรับภาพเคลื่อนไหว สามารถเลือกคะแนนได้โดยใช้ [\[การตั้งค่าการบันทึกเสียง\]](#) (P.278)

# การเล่นเสียง

---

การเล่นเสียงจะเริ่มต้นขึ้นโดยอัตโนมัติเมื่อภาพที่มีเสียงได้รับการแสดง หากต้องการปรับระดับเสียง:

**1.** แสดงภาพที่คุณต้องการเล่นเสียง

**2.** กด  $\triangle$  หรือ  $\nabla$  บนแป้นลูกศร

- ปุ่ม  $\triangle$ : เพิ่มเสียง
- ปุ่ม  $\nabla$ : ลดเสียง



# การแก้ไขภาพ (แก้ไข)

สร้างสำเนาภาพที่แก้ไขแล้ว ในกรณีที่ เป็นภาพ RAW คุณสามารถปรับการตั้งค่าที่มีผลบังคับใช้ในเวลาถ่ายภาพได้ เช่น สมดุลแสงขาวและโหมดภาพ (รวมฟิลเตอร์ภาพพิเศษ) หากเป็นภาพ JPEG คุณสามารถทำการแก้ไขอย่างง่ายได้ เช่น การครอบตัดและการปรับขนาด

แก้ไขภาพ RAW	<p>แก้ไขภาพและบันทึกสำเนาที่ได้ในรูปแบบ JPEG (P316) ตัวเลือกต่อไปนี้สามารถใช้ได้:</p> <p><b>[ปัจจุบัน]:</b> บันทึกภาพตามการตั้งค่าที่เลือกไว้ด้วยกล้องในปัจจุบัน</p> <p><b>[กำหนดเอง1]/[กำหนดเอง2]:</b> ปรับการตั้งค่าได้ในขณะที่ดูตัวอย่างผลลัพธ์ในจอแสดงผล บันทึกการตั้งค่าเป็น <b>[กำหนดเอง1]</b> หรือ <b>[กำหนดเอง2]</b></p> <p><b>[ART BKT]:</b> กล้องจะสร้างสำเนา JPEG หลายชุดสำหรับแต่ละภาพ โดยหนึ่งชุดสำหรับอาร์ตฟิลเตอร์ที่เลือกไว้ เลือกตัวกรองอย่างน้อยหนึ่งรายการและนำไปใช้กับรูปภาพอย่างน้อยหนึ่งภาพ</p>
แก้ไข JPEG	แก้ไขภาพ JPEG และบันทึกสำเนาที่ได้ในรูปแบบ JPEG (P318)

## การแก้ไขภาพ RAW (แก้ไขภาพ RAW)

สามารถใช้ **[แก้ไขภาพ RAW]** เพื่อปรับการตั้งค่าต่อไปนี้

- คุณภาพของภาพ
- โหมดภาพ
- สี/ความอิ่มสี (สร้างสี)
- สี (โหมดเลือกสีเฉพาะ)
- สมดุลแสงขาว
- อุณหภูมิสี
- การชดเชยแสง
- Shadow
- Mid-tones
- Highlight
- สัดส่วนภาพ
- การลดสัญญาณรบกวนภาพเมื่อใช้ ISO สูง
- ปรีกัมมิสี
- Keystone Comp.

🕒 **[ปรีกัมมิสี]** จะถูกกำหนดไว้ที่ **[sRGB]** เมื่อเลือกฟิลเตอร์ภาพพิเศษไว้สำหรับโหมดภาพ

🕒 ภาพ RAW จะแก้ไขไม่ได้ หาก:

- การลดหน่วยความจำมีเนื้อที่ไม่เพียงพอ หรือหากภาพนั้นมาจากกล้องอื่น

## 1. แสดงภาพที่คุณต้องการแก้ไขและกดปุ่ม **OK**



- เมนูแสดงภาพโดยตรงจะปรากฏขึ้น

## 2. เลือก **[แก้ไขภาพ RAW]** โดยใช่ $\Delta \nabla$ และกดปุ่ม **OK**



- เมนูการแก้ไขภาพจะปรากฏขึ้น

## 3. เลือกรายการโดยใช่ $\Delta \nabla$



- หากต้องการใช้การตั้งค่าในปัจจุบัน เลือก **[ปัจจุบัน]** และกดปุ่ม **OK** การตั้งค่าในปัจจุบันจะถูกนำไปใช้  
① สำหรับการชดเชยแสง การตั้งค่าปัจจุบันจะไม่ถูกนำมาใช้
  - เลือก **[ใช่]** โดยใช่  $\Delta \nabla$  แล้วกดปุ่ม **OK** สร้างสำเนาโดยใช้การตั้งค่าที่เลือก
- สำหรับ **[กำหนดเอง1]** หรือ **[กำหนดเอง2]** ให้เลือกตัวเลือกที่ต้องการแล้วกด  $\triangleright$  จากนั้นแก้ไขการตั้งค่าดังต่อไปนี้:
  - ตัวเลือกการแก้ไขจะแสดงขึ้น เลือกรายการโดยใช่  $\Delta \nabla$  และใช่  $\triangleleft \triangleright$  เพื่อเลือกการตั้งค่า ทำซ้ำจนกว่าจะเลือกการตั้งค่าที่ต้องการทั้งหมด กดปุ่ม  $\odot$  เพื่อแสดงผลลัพธ์
    - กดปุ่ม **OK** เพื่อยืนยันการตั้งค่า การประมวลผลจะถูกนำไปใช้ในภาพ
    - เลือก **[ใช่]** โดยใช่  $\Delta \nabla$  แล้วกดปุ่ม **OK** สร้างสำเนาโดยใช้การตั้งค่าที่เลือก
- การเลือก **[ART BKT]** และการกด  $\triangleright$  จะแสดงรายการอาร์ตฟิลเตอร์ เลือกอาร์ตฟิลเตอร์แล้วกดปุ่ม **OK** เพื่อเลือกหรือยกเลิกการเลือก; ตัวกรองที่เลือกจะมีเครื่องหมาย  $\checkmark$  กำกับไว้ กดปุ่ม **MENU** เพื่อกลับไปยังหน้าจอก่อนหน้าเมื่อเลือกตัวกรองที่ต้องการทั้งหมดแล้ว
  - กดปุ่ม **OK** เพื่อบันทึกภาพหลังจากประมวลผลด้วยอาร์ตฟิลเตอร์ที่เลือก





4. หากต้องการสร้างสำเนาเพิ่มเติมจากต้นฉบับเดียวกัน ให้เลือก **[รีเซ็ต]** และกดปุ่ม **OK** หากต้องการออกโดยไม่สร้างสำเนาเพิ่มเติม ให้เลือก **[ไม่ใช่]** และกดปุ่ม **OK**
- การเลือก **[รีเซ็ต]** จะแสดงตัวเลือกการแก้ไข ทำซ้ำตามเดิมจากขั้นตอนที่ 3

## การแก้ไขภาพ JPEG (แก้ไข JPEG)

สามารถใช้ **[แก้ไข JPEG]** เพื่อปรับการตั้งค่าต่อไปนี้

<b>ปรับเงาแสงหรือส่วนมืด</b>	ทำให้วัตถุอ่อนแสงสว่างขึ้น
<b>แก้ตาแดง</b>	ลด "ตาแดง" ในภาพที่ถ่ายโดยใช้แฟลช
	ครอบตัดภาพ ปรับขนาดการครอบตัดด้วยปุ่มหมุนด้านหน้าหรือด้านหลังแล้วจัดตำแหน่งด้วย $\Delta$ $\nabla$ $\triangleleft$ $\triangleright$
<b>สัดส่วนภาพ</b>	เปลี่ยนแปลงอัตราส่วนภาพจากมาตรฐาน 4:3 ถึง <b>[3:2]</b> , <b>[16:9]</b> , <b>[1:1]</b> หรือ <b>[3:4]</b> เมื่อเลือกอัตราส่วนภาพแล้ว ใช้ปุ่ม $\Delta$ $\nabla$ $\triangleleft$ $\triangleright$ เพื่อกำหนดตำแหน่งครอบตัดภาพ
<b>ถ่ายภาพขาวดำ</b>	สร้างสำเนาภาพขาวดำของภาพปัจจุบัน
<b>ซีเปีย</b>	สร้างสำเนาภาพแบบซีเปียของภาพปัจจุบัน
<b>ความอิ่มสี</b>	ปรับความสดของสี คุณสามารถดูตัวอย่างผลลัพธ์ได้ในจอแสดงผล
	สร้างสำเนาที่ปรับขนาดแล้วขนาด 1280 × 960, 640 × 480 หรือ 320 × 240 พิกเซล ภาพที่มีอัตราส่วนอื่นนอกเหนือจากอัตราส่วนมาตรฐานที่ 4:3 จะได้รับการรีไซส์ให้มีขนาดใกล้เคียงกับตัวเลือกที่เลือกมากที่สุด

- ① การแก้ไขตาแดงอาจไม่ได้ผลกับบางภาพ
- ① ภาพ JPEG จะแก้ไขไม่ได้ หาก:
  - ประมวลผลภาพบนพีซี, หากมีเนื้อที่ว่างในการดหน่วยความจำไม่เพียงพอ หรือหากบันทึกภาพด้วยกล้องอื่น
- ① ไม่สามารถเปลี่ยนขนาดให้ใหญ่กว่าขนาดต้นฉบับได้โดยใช้ 
- ① ภาพบางภาพจะไม่สามารถปรับขนาดได้
- ① สามารถใช้  และ **[สัดส่วนภาพ]** ได้เฉพาะเพื่อแก้ไขภาพที่มีสัดส่วนภาพ 4:3 (มาตรฐาน) เท่านั้น

## 1. แสดงภาพที่คุณต้องการแก้ไขและกดปุ่ม **OK**



- เมนูแสดงภาพโดยตรงจะปรากฏขึ้น

## 2. เลือก [แก้ไข JPEG] โดยใช้ $\Delta$ $\nabla$ และกดปุ่ม **OK**



- เมนูการแก้ไขภาพจะปรากฏขึ้น

## 3. เลือกตัวเลือกโดยใช้ $\Delta$ $\nabla$ และกดปุ่ม **OK**

- คุณสามารถดูตัวอย่างเอฟเฟกต์ได้ในจอแสดงผล หากมีหลายตัวเลือกสำหรับรายการที่เลือก ให้ใช้  $\Delta$   $\nabla$  เพื่อเลือกตัวเลือกที่ต้องการ
- เมื่อเลือก [ ] คุณสามารถปรับขนาดการครอบตัดได้โดยใช้ปุ่มหมุนและจัดตำแหน่งได้โดยใช้  $\Delta$   $\nabla$   $\langle$   $\rangle$
- เมื่อเลือก [ตัดส่วนภาพ] คุณสามารถเลือกตัวเลือกได้โดยใช้  $\Delta$   $\nabla$  จากนั้นจัดตำแหน่งการครอบตัดโดยใช้  $\Delta$   $\nabla$   $\langle$   $\rangle$

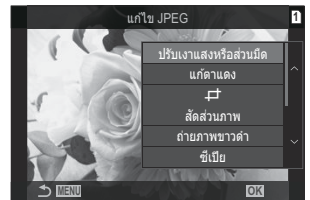

## 4. เลือก [ใช่] โดยใช้ $\Delta$ $\nabla$ และกดปุ่ม **OK**

- สำเนาใหม่จะถูกบันทึกในการตั้งค่าที่เลือก และกล้องจะกลับไปหน้าจอแสดงผลภาพ

# การรวมภาพ (ภาพซ้อน)

ซ้อนภาพ RAW ที่มีอยู่เพื่อสร้างเป็นภาพใหม่ ในการซ้อนภาพ คุณสามารถใช้ภาพได้สูงสุด 3 ภาพ คุณสามารถตัดแปลงผลลัพธ์ที่ได้โดยการปรับความสว่าง (Gain) แยกกันในแต่ละภาพ

☞ การซ้อนภาพจะได้รับการบันทึกเป็นรูปแบบที่เพิ่งจะได้รับการเลือกสำหรับคุณภาพของภาพ ภาพซ้อนที่สร้างขึ้นด้วยคุณภาพแบบ [RAW] จะถูกบันทึกในรูปแบบ RAW และในรูปแบบ JPEG โดยใช้ตัวเลือกคุณภาพของภาพที่เลือกไว้สำหรับ [P.209]

☞ ในทางกลับกัน การซ้อนภาพซึ่งได้รับการบันทึกเป็นรูปแบบ RAW จะสามารถรวมเข้ากับภาพ RAW อื่นๆ เพื่อสร้างการซ้อนภาพโดยใช้ภาพจำนวน 4 ภาพหรือมากกว่า

## 1. แสดงภาพที่คุณต้องการแก้ไขและกดปุ่ม OK

- เมนูแสดงภาพโดยตรงจะปรากฏขึ้น

## 2. เลือก [ภาพซ้อน] โดยใช้ $\Delta \nabla$ และกดปุ่ม OK

## 3. เลือกจำนวนภาพที่จะซ้อน และกดปุ่ม OK

## 4. เลือกภาพ RAW เพื่อทำภาพซ้อนโดยใช้ปุ่ม $\Delta \nabla \triangleleft \triangleright$ และกดปุ่ม OK

- ไอคอน  $\checkmark$  จะปรากฏบนภาพที่เลือก หากต้องการนำไอคอน  $\checkmark$  ออก ให้กดปุ่ม OK อีกครั้ง
- ภาพซ้อนจะแสดงขึ้น หากเลือกจำนวนที่ระบุในขั้นตอนที่ 3



## 5. ปรับเกนสำหรับแต่ละภาพในภาพซ้อน

- เลือกภาพโดยใช้ปุ่ม  $\triangleleft \triangleright$  และปรับเกนโดยใช้ปุ่ม  $\Delta \nabla$
- สามารถปรับเกนได้ในช่วงตั้งแต่ 0.1 – 2.0 ตรวจสอบผลลัพธ์บนจอภาพ



## 6. กดปุ่ม OK; กล้องข้อความโต้ตอบยืนยันขึ้นจะปรากฏขึ้น

- เลือก [ใช่] และกดปุ่ม OK



# การตัดภาพเคลื่อนไหว (แก้ไขภาพเคลื่อนไหว)

ตัด footage ที่เลือกออกจากภาพเคลื่อนไหว ภาพยนตร์นั้นจะสามารถตัดต่อซ้ำๆ ได้เพื่อที่จะสร้างไฟล์ที่มีเฉพาะ footage ที่คุณต้องการเก็บไว้เท่านั้น

👉 ตัวเลือกนี้ใช้ได้เฉพาะกับภาพเคลื่อนไหวที่บันทึกด้วยกล้องเท่านั้น

## 1. แสดงภาพเคลื่อนไหวที่คุณต้องการแก้ไขและกดปุ่ม OK

- เมนูแสดงภาพโดยตรงจะปรากฏขึ้น

## 2. เลือก [แก้ไขภาพเคลื่อนไหว] และกดปุ่ม OK

## 3. ใช้ $\Delta$ $\nabla$ เพื่อเลือก [แก้ไขภาพเคลื่อนไหว] และกดปุ่ม OK

- คุณจะได้รับแจ้งให้เลือกรีลที่คุณจะบันทึกภาพเคลื่อนไหวที่ผ่านการแก้ไข  
[ไฟล์ใหม่]: บันทึกภาพเคลื่อนไหวที่ตัดทอนในไฟล์ใหม่  
[เขียนทับ]: เขียนทับภาพเคลื่อนไหวที่มีอยู่  
[ไม่ใช่]: ออกโดยไม่มีการตัดทอนภาพเคลื่อนไหว
- หากป้องกันภาพเคลื่อนไหวไว้ คุณจะไม่สามารถเลือก [เขียนทับ] ได้

## 4. เลือกตัวเลือกและกดปุ่ม OK

- คุณจะเห็นหน้าจอแก้ไขภาพ

## 5. ตัดทอนภาพเคลื่อนไหว

- ใช้ปุ่ม  $\Delta$  เพื่อข้ามไปที่เฟรมแรกและปุ่ม  $\nabla$  เพื่อข้ามไปยังเฟรมสุดท้าย
- การใช้ปุ่มหมุนด้านหน้าหรือด้านหลัง หรือปุ่ม  $\triangleleft$  ให้เลือกเฟรมแรกของ footage ที่คุณต้องการลบ แล้วกดปุ่ม OK
- การใช้ปุ่มหมุนด้านหน้าหรือด้านหลัง หรือปุ่ม  $\triangleright$  ให้เลือกเฟรมแรกของ footage ที่คุณต้องการลบ แล้วกดปุ่ม OK

## 6. เลือก [ใช่] และกดปุ่ม OK

- ภาพเคลื่อนไหวที่ผ่านการแก้ไขแล้วจะได้รับการบันทึก
- หากต้องการเลือก footage ที่ต่างกัน ให้เลือก [ไม่ใช่] และกดปุ่ม OK
- หากคุณเลือก [เขียนทับ] คุณจะได้รับการเตือนให้เลือกว่าจะตัดทอน footage เพิ่มเติมจากภาพเคลื่อนไหวหรือไม่ หากต้องการตัดทอน footage เพิ่มเติม เลือก [ทำต่อ] และกดปุ่ม OK

# สร้างภาพนิ่งสำหรับภาพเคลื่อนไหว (จับภาพนิ่งในภาพยนตร์)

บันทึกสำเนาภาพนิ่งของเฟรมที่เลือก

☞ ตัวเลือกนี้ใช้ได้เฉพาะกับภาพเคลื่อนไหว [4K] ที่บันทึกด้วยกล้องเท่านั้น

1. แสดงภาพเคลื่อนไหวที่คุณต้องการแก้ไขและกดปุ่ม **OK**
  - เมนูแสดงภาพโดยตรงจะปรากฏขึ้น
2. เลือก [แก้ไขภาพเคลื่อนไหว] และกดปุ่ม **OK**
3. ใช้  $\triangle \nabla$  เพื่อเลือก [จับภาพนิ่งในภาพยนตร์] และกดปุ่ม **OK**
4. ใช้  $\langle \rangle$  เพื่อเลือกเฟรมที่จะบันทึกเป็นภาพนิ่ง และกดปุ่ม **OK**
  - กล้องจะจัดเก็บภาพนิ่งของเฟรมที่เลือกไว้
  - ใช้ปุ่ม  $\triangle$  เพื่อย้อนกลับและปุ่ม  $\nabla$  เพื่อข้ามไปหน้า การย้อนกลับหรือข้ามไปข้างหน้าได้มากน้อยเพียงใดนั้นจะขึ้นอยู่กับความยาวของภาพเคลื่อนไหว

# การเปลี่ยนหน้าที่ของปุ่ม () ในระหว่างการ เล่น ( ฟังก์ชัน)

เลือกหน้าที่ของปุ่ม  () ระหว่างการเล่น

เมนู

• MENU →  → 2. การใช้งาน →   ฟังก์ชัน

ฟังก์ชัน

[↶]: สร้างหรือแก้ไข “คำสั่งแบ่งปัน” โดยทำเครื่องหมายรูปภาพเพื่ออัปโหลดไปยังสมาร์ท  
โฟน

[☑]: เลือกหลายภาพ

# การเปลี่ยนหน้าที่ของปุ่มหมุนด้านหน้าและด้านหลังระหว่างการเล่น (▶ ฟังก์ชันของ Dial)

เลือกหน้าที่ของปุ่มหมุนด้านหน้าและด้านหลัง

เมนู



• MENU → ▶ → 2. การใช้งาน → ▶ ฟังก์ชันของ Dial

 (ดัชนี/ขยาย)	ซูมเข้าหรือออกหรือสลับไปยังหน้าจอดีชี่ระหว่างการเล่น
ก่อน/ถัดไป	ดูภาพถัดไปหรือก่อนหน้าระหว่างการเล่น

# การเลือกอัตราส่วนการซูมขณะเล่น (ตั้งค่าเริ่มต้น )

เลือกอัตราส่วนการซูมเริ่มต้นสำหรับการซูมภาพในการดูภาพยนตร์ (การดูภาพระยะใกล้)

## เมนู

• MENU →  → 2. การใช้งาน → ตั้งค่าเริ่มต้น  

ล่าสุด	ใช้การซูมเข้าที่อัตราส่วนการซูมที่เลือกไว้ล่าสุด
ขนาดเต็ม	ภาพจะแสดงที่อัตราการซูม 1:1 ไอคอน  จะปรากฏขึ้นที่จอภาพ
×2 / ×3 / ×5 / ×7 / ×10 / ×14	เลือกอัตราส่วนการซูมเริ่มต้น

# การหมุนทิศทางของภาพบุคคลโดยอัตโนมัติ สำหรับการดูภาพ (🖼️)

เลือกว่าจะให้กล้องหมุนภาพที่ถ่ายในแนวตั้งโดยอัตโนมัติเพื่อแสดงบนกล้องหรือไม่

## เมนู

• MENU → 📺 → 3. การแสดงผล → 🖼️

เปิด	กล้องจะหมุนรูปภาพโดยอัตโนมัติเพื่อแสดงในระหว่างการเล่น
ปิด	กล้องจะไม่หมุนรูปภาพโดยอัตโนมัติเพื่อแสดงในระหว่างการเล่น

# การเลือกข้อมูลที่จะแสดงระหว่างการเล่น (▶ ตั้งค่าแสดงข้อมูล)

เลือกข้อมูลที่จะแสดงระหว่างการเล่น การกดปุ่ม **INFO** ระหว่างการเล่นจะเป็นการสลับการแสดงผลไปมาระหว่างหน้าจอที่เลือก

## เมนู

- MENU → ▶ → 3. การแสดงผล → ▶ ตั้งค่าแสดงข้อมูล

### 1. เลือกประเภทหน้าจอแสดงผล แล้วทำเครื่องหมาย (✓) ที่อยู่ด้านข้าง

- เลือกตัวเลือกโดยใช้  $\triangle$   $\nabla$  แล้วกดปุ่ม **OK** เพื่อทำเครื่องหมาย (✓) ที่อยู่ด้านข้าง หากต้องการยกเลิกการทำเครื่องหมาย ให้กดปุ่ม **OK** อีกครั้ง

ภาพเท่านั้น	แสดงเฉพาะภาพเท่านั้น
พื้นฐาน	แสดงข้อมูลขั้นต่ำ กด ▶ เพื่อซ่อนหรือแสดง [  ] และ [Highlight และ Shadow]
ทั้งหมด	แสดงข้อมูลทั้งหมด รวมถึงสภาพการถ่ายภาพและฮิสโตแกรม (P.288)

ⓘ ไม่สามารถปิดใช้งานชุดที่กำลังใช้งานอยู่ได้ แต่สามารถกำหนดค่ารายการที่จะแสดงได้

# การเลือกข้อมูลที่จะแสดงระหว่างการเล่นแบบขยาย (▶ Q ตั้งค่าแสดงข้อมูล)

เลือกการแสดงผลเมื่อคุณขยายภาพ โดยการกดปุ่มเลือกคำสั่งหรือปุ่มที่กำหนดให้เป็น [Q] (ขยาย) (P330)



- ① หน้าจอแสดงภาพ
- ② กรอบซูม
- ③ หน้าจอการเลื่อนซูมการเล่นภาพ

## เมนู

- MENU → ▶ → 3. การแสดงผล → ▶ Q ตั้งค่าแสดงข้อมูล

## 1. เลือกประเภทหน้าจอแสดงผล แล้วทำเครื่องหมาย (✓) ที่อยู่ด้านข้าง

- เลือกตัวเลือกโดยใช้ △ ▽ แล้วกดปุ่ม OK เพื่อทำเครื่องหมาย (✓) ที่อยู่ด้านข้าง หากต้องการยกเลิกการทำเครื่องหมาย ให้กดปุ่ม OK อีกครั้ง

ขยายเฟรม	แสดงกรอบซูม
ขยายแถบเลื่อน	ช่วยให้คุณสามารถเลื่อนหน้าจอระหว่างการเล่นแบบขยายได้

- ① หากคุณนำเครื่องหมายออกจากตัวเลือกทั้งหมด คุณจะไม่สามารถขยายรูปภาพโดยใช้แป้นเลือกคำสั่งหรือปุ่มที่กำหนดให้เป็น [Q] (ขยาย) ได้







# การกำหนดค่าการแสดงผลภาพแบบดัชนี ( การตั้งค่า )

คุณสามารถเปลี่ยนจำนวนเฟรมที่จะแสดงบนจอแสดงผลภาพแบบดัชนี และกำหนดได้ว่าจะใช้การแสดงผลภาพแบบปฏิทินหรือไม่

## เมนู

- / : MENU →  → 3. การแสดงผล →  การตั้งค่า



1. เลือกประเภทหน้าจอแสดงผล แล้วทำเครื่องหมาย (✓) ที่อยู่ด้านข้าง
  - เลือกตัวเลือกโดยใช้  $\Delta$   $\nabla$  แล้วกดปุ่ม **OK** เพื่อทำเครื่องหมาย (✓) ที่อยู่ด้านข้าง หากต้องการยกเลิกการทำเครื่องหมาย ให้กดปุ่ม **OK** อีกครั้ง

 4/  9/  25/  100	เลือกจำนวนเฟรมที่จะแสดงบนหน้าจอแสดงผลภาพแบบดัชนี
<b>ปฏิทิน</b>	กล้องจะแสดงผลภาพแบบปฏิทิน

# ฟังก์ชันสำหรับการกำหนดค่าการควบคุมกล้อง

## การเปลี่ยนหน้าที่ของปุ่ม (การตั้งค่าปุ่ม)

PASMB 

สามารถกำหนดหน้าที่อื่นให้กับปุ่มแทนที่ฟังก์ชันที่มีอยู่ ฟังก์ชันที่กำหนดโดยใช้ [ ฟังก์ชันปุ่ม] จะมีผลเฉพาะในระหว่างการถ่ายภาพนิ่ง ฟังก์ชันที่กำหนดโดยใช้ [ ฟังก์ชันปุ่ม] จะมีผลในโหมด  (ภาพเคลื่อนไหว)

## การควบคุมที่สามารถปรับแต่งได้

ไอคอน	ปุ่ม	หน้าที่เริ่มต้น	
			
	ปุ่ม 	 (การชดเชยแสง)	
	ปุ่ม 	 (High Res Shot)	 REC (การบันทึกภาพเคลื่อนไหว)
<b>ISO</b>	ปุ่ม ISO	ความไวแสง ISO	
<b>AF-ON</b>	ปุ่ม AF-ON	AF-ON	
<b>AEL</b>	ปุ่ม AEL	AEL	
	ปุ่ม 	 (จอภาพ/ช่องมองภาพ)	
	แป้นลูกศร	ปิด <sup>1</sup>	
	แป้นลูกศร  (ด้านขวา) <sup>2</sup>	การสลับ MF (สลับไปมาระหว่าง AF/MF)	
	แป้นลูกศร  (ลง) <sup>2</sup>	<b>WB</b> (สมดุลแสงขาว)	

ไอคอน	ปุ่ม	หน้าที่เริ่มต้น	
			
	ปุ่มสมดลแสงขาว One-touch	 (สมดลแสงขาว One-touch)	พืดกั๊ง
	ปุ่มพริ้ว	แสดง	ขยาย
<b>PBH</b> 	ปุ่ม  บนกริปแบดเดอรีที่เป็นอุปกรณ์เสริม	 (การชดเชยแสง)	
<b>PBH</b> <b>ISO</b>	ปุ่ม <b>ISO</b> บนกริปแบดเดอรีที่เป็นอุปกรณ์เสริม	ความไวแสง ISO	
<b>PBH</b> <b>AF-ON</b>	ปุ่ม <b>AF-ON</b> บนกริปแบดเดอรีที่เป็นอุปกรณ์เสริม	AF-ON	
<b>L-Fn</b>	ปุ่ม <b>Fn</b> บนเลนส์	หยุด AF	





1 ค่าตั้งต้นจะไม่กำหนดฟังก์ชันใดๆ ให้กับแป้นลูกศร

2 ในการใช้  และ  บนแป้นลูกศรตามหน้าที่ที่กำหนด เลือก [ฟังก์ชันโดยตรง] สำหรับ [] (แป้นลูกศร)



#### แผง Super Control

- OK →  ฟังก์ชันปุ่ม /  ฟังก์ชันปุ่ม

#### เมนู

- MENU →  → 1. การใช้งาน → การตั้งค่าปุ่ม →  ฟังก์ชันปุ่ม
- MENU →  → 1. การใช้งาน → การตั้งค่าปุ่ม →  ฟังก์ชันปุ่ม

**1.** เลือกปุ่มเพื่อกำหนดค่าโดยใช้ปุ่ม   และกดปุ่ม **OK**

**2.** เลือกฟังก์ชันที่จะกำหนดโดยใช้ปุ่ม    และกดปุ่ม **OK**







# หน้าที่ที่สามารถใช้งานได้









“📷 เท่านั้น”: หน้าที่นี้ใช้ได้เฉพาะในเมนู [📷ฟังก์ชันปุ่ม] เท่านั้น

“📺 เท่านั้น”: หน้าที่นี้ใช้ได้เฉพาะในเมนู [📺ฟังก์ชันปุ่ม] เท่านั้น



👉 ตัวเลือกที่สามารถใช้ได้แตกต่างกันไปในแต่ละปุ่ม

หน้าที่	ฟังก์ชัน
<b>📷 REC</b> (การบันทึกภาพเคลื่อนไหว)	ฟังก์ชันการควบคุมจะทำหน้าที่เป็นปุ่มบันทึกภาพเคลื่อนไหว กดเพื่อเริ่มต้นหรือจบการบันทึก
<b>แสดง (📺)</b> (📷 เท่านั้น)	ลดค่าปรับแสงลงไปเป็นค่าที่เลือกไว้ ซึ่งจะช่วยให้คุณสามารถดูด้วยความชัดลึกของภาพได้ ปรับแสงจะลดลงไปยังค่าที่เลือกไว้ในปัจจุบันขณะที่กดปุ่ม สามารถเลือกตัวเลือกแสดงได้โดยใช้ [📺เลือก] (P.355)
<b>📺</b> (สมดุลแสงขาว One-touch)	วัดค่าสำหรับสมดุลแสงขาว One-touch (P.229) ในการวัดค่าสมดุลแสงขาวระหว่างการถ่ายภาพนิ่ง ในวางวัตถุอ้างอิง (กระดาษสีขาวหรือสิ่งที่คล้ายกัน) ในหน้าจอ จากนั้นกดปุ่มควบคุมค้างไว้แล้วกดปุ่มชัตเตอร์ รายการตัวเลือกสมดุลแสงขาว One-touch จะปรากฏขึ้นซึ่งคุณสามารถเลือกตำแหน่งที่จะบันทึกค่าใหม่ ในการวัดค่าสมดุลแสงขาวระหว่างการบันทึกภาพเคลื่อนไหว ในวางวัตถุอ้างอิง (กระดาษสีขาวหรือสิ่งที่คล้ายกัน) ในหน้าจอแล้วกดปุ่มชัตเตอร์ รายการตัวเลือกสมดุลแสงขาว One-touch จะปรากฏขึ้นซึ่งคุณสามารถเลือกตำแหน่งที่จะบันทึกค่าใหม่
<b>เลือกพื้นที่จุด AF</b> ([:::]) (เลือกพื้นที่จุด AF)	กำหนดค่าโหมดเป้า AF (P.106) และตำแหน่งเป้า AF (P.105) กดปุ่มควบคุมเพื่อดูหน้าจอแสดงการเลือกเป้า AF ใช้ปุ่มหมุนด้านหน้าหรือด้านหลังเพื่อเลือกโหมดเป้า AF และแป้นเลือกคำสั่งหรือแป้นลูกศรเพื่อกำหนดตำแหน่งเป้า AF 👉 คุณสามารถเลือกปุ่มควบคุมที่ใช้สำหรับการดำเนินการนี้ [📺] “การเลือกเป้า AF ([:::] ตั้งค่านำจอเลือกเป้า)” (P.140)
<b>[:::]ตำแหน่งปกติ</b> ([:::]HP) ตำแหน่งไฮม AF (📷 เท่านั้น)	เรียกใช้การตั้งค่า “ตำแหน่งไฮม” สำหรับ [โหมดเป้า AF] และ [ตำแหน่งเป้า AF] ที่บันทึกไว้ การตั้งค่าตำแหน่งไฮมจะถูกบันทึกโดยใช้ [:::] ตั้งค่าปกติ (P.138) 👉 คุณสามารถบันทึกตำแหน่งต้นทางสำหรับแนวอนและแนวตั้งแยกกันได้ [📺] “การรับคู่มือเลือกเป้า AF ไปที่ตารางแนวกล้อง (📷 ลิงก์แนวตั้งแนวอน [:::])” (P.136)











หน้าที	ฟังก์ชัน
<b>MF (MF)</b> (สลับไปมาระหว่าง AF/MF)	สลับระหว่าง AF กับ MF กดหนึ่งครั้งเพื่อเลือก MF และกดอีกครั้งเพื่อกลับไปโหมดก่อนหน้า โหมดโฟกัสจะสามารถเลือกได้โดยการกดปุ่มค้างเอาไว้และหมุนปุ่มหมุน
<b>RAW</b>  (คุณภาพของภาพ RAW) (  เท่านั้น)	หากคุณกดปุ่มเมื่อดังค่า  เป็น JPEG ค่าจะเปลี่ยนเป็น RAW+JPEG หากตั้งค่าเป็น RAW หรือ RAW+JPEG การตั้งค่าจะไม่เปลี่ยนแปลง นอกจากนี้คุณยังสามารถเลือกการตั้งค่าคุณภาพของภาพโดยการกดปุ่มค้างและหมุนปุ่มหมุน
<b>ทดสอบภาพ</b> (  Test) (  เท่านั้น)	ถ่ายภาพทดสอบ คุณสามารถดูตัวอย่างผลของการตั้งค่าที่เลือกในรูปถ่ายจริงได้ หากคุณกดปุ่มควบคุมค้างไว้ขณะกดปุ่มชัตเตอร์ คุณจะสามารถดูตัวอย่างผลลัพธ์ได้ แต่ภาพจะไม่ถูกบันทึกลงในการ์ดหน่วยความจำ
<b>โหมดกำหนดเอง C1-C4 (C1-C4)</b> (  เท่านั้น)	เรียกใช้การตั้งค่าสำหรับโหมดกำหนดเองที่เลือกไว้ กดปุ่มควบคุมหนึ่งครั้งเพื่อเรียกคืนการตั้งค่าที่บันทึกไว้ กดปุ่มครั้งที่สองเพื่อเรียกคืนการตั้งค่าก่อนหน้านี้ (P.76) ปุ่มควบคุมยังทำหน้าที่นี้ต่อไปเมื่อเลือกโหมดกำหนดเองด้วยแป้นเลือกโหมด
<b>ชดเชยแสง</b> 	<p>ปรับการตั้งค่าการเปิดรับแสง กดปุ่มควบคุมค้างไว้และหมุนปุ่มหมุนด้านหน้าหรือด้านหลัง ในทางกลับกัน คุณสามารถกดปุ่มเพื่อเปิดใช้งานการตั้งค่าและหมุนปุ่มหมุนได้เช่นกัน การปรับค่าต่างๆ จะแตกต่างกันไปตามโหมดถ่ายภาพ:</p> <p><b>[P]:</b> ใช้ปุ่มหมุนด้านหน้าหรือด้านหลังหรือ  สำหรับการชดเชยแสง ใช้ปุ่ม   สำหรับโปรแกรมซีฟท์</p> <p><b>[A]:</b> ใช้ปุ่มหมุนด้านหน้าหรือด้านหลังหรือ  สำหรับการชดเชยแสง ใช้ปุ่ม   สำหรับรูรับแสง</p> <p><b>[S]:</b> ใช้ปุ่มหมุนด้านหน้าหรือด้านหลังหรือ  สำหรับการชดเชยแสง ใช้ปุ่ม   สำหรับความเร็วชัตเตอร์</p> <p><b>[M]:</b> ใช้ปุ่มหมุนด้านหลังหรือ   สำหรับความเร็วชัตเตอร์ ใช้ปุ่มหมุนด้านหน้าหรือปุ่ม  สำหรับการรูรับแสง</p> <p> สำหรับข้อมูลเพิ่มเติมเกี่ยวกับการปรับการตั้งค่าการเปิดรับแสงเมื่อเลือก <b>[Auto]</b> ไว้สำหรับ <b>[ISO]</b> (P.165) โปรดดูที่ “การปรับการชดเชยแสง” (P.153)</p> <p><b>[B]:</b> ใช้ปุ่มหมุนด้านหลังหรือ   เพื่อสลับระหว่างการถ่ายภาพแบบ BULB/TIME และ Live Composite ใช้ปุ่มหมุนด้านหน้าหรือปุ่ม  สำหรับการรูรับแสง</p>
<b>ดิจิทัลเทเลคอน</b> (  : 2x /  : 1.4x)	เปิดหรือปิดดิจิทัลเทเลคอน (P.257) กดหนึ่งครั้งเพื่อซูมเข้าและกดอีกครั้งเพื่อซูมออก คุณสามารถเปิดหรือปิดได้แม้ในขณะที่คุณกำลังบันทึกภาพเคลื่อนไหว ระหว่างการบันทึกภาพเคลื่อนไหว กรอบที่กำหนดพื้นที่ที่จะใช้ขยายภาพด้วยดิจิทัลเทเลคอนจะปรากฏขึ้น

หน้าที่	ฟังก์ชัน
<b>Keystone Comp.</b>   เท่านั้น	กดปุ่มควบคุมเพื่อตัดตัวอย่างการตั้งค่าการชดเชยเคย์สโตน (P.262) หลังจากปรับการตั้งค่าแล้ว ให้กดปุ่มควบคุมอีกครั้งเพื่อออก หากต้องการยกเลิกการชดเชยเคย์สโตน ให้กดปุ่มควบคุมค้างไว้
<b>ปรับแก้มมองฟิชอาย</b>   เท่านั้น	เปิดใช้งานปรับแก้มมองฟิชอาย (P.264) กดหนึ่งครั้งเพื่อเปิดใช้งานการปรับแก้มมองฟิชอาย กดอีกครั้งเพื่อปิดใช้งาน กดปุ่มค้างไว้และหมุนปุ่มหมุนด้านหน้าหรือด้านหลังเพื่อเลือกจากตัวเลือก <b>[มุมมองภาพ]</b> 1, 2 และ 3
<b>ขยาย</b> 	กดปุ่มควบคุมหนึ่งครั้งเพื่อแสดงกรอบการซูมแล้วกดอีกครั้งเพื่อซูมเข้า (P.111) กดปุ่มควบคุมครั้งที่สามเพื่อออกจากกรอบการซูม; หากต้องการซ่อนกรอบการซูม ให้กดปุ่มควบคุมค้างไว้ ใช้แป้นเลือกคำสั่ง, การควบคุมแบบสัมผัส หรือ $\triangle \nabla < \triangleright$ เพื่อกำหนดตำแหน่งกรอบการซูม
<b>HDR</b>  เท่านั้น	เปิดใช้งาน HDR (P.251) กดหนึ่งครั้งเพื่อเปิดใช้งาน HDR กดอีกครั้งเพื่อปิดใช้งาน กดปุ่มค้างไว้และหมุนปุ่มหมุนด้านหน้าหรือด้านหลังเพื่อปรับการตั้งค่า <b>[HDR]</b> รวมถึงการถ่ายพร้อม HDR
<b>ISO</b>	ปรับการตั้งค่า <b>[ISO]</b> (P.165) กดปุ่มควบคุมค้างไว้และหมุนปุ่มหมุนด้านหน้าหรือด้านหลัง ในทางกลับกัน คุณสามารถกดปุ่มเพื่อเปิดใช้งานการตั้งค่าและหมุนปุ่มหมุนได้เช่นกัน เลือกการตั้งค่าโดยใช้ปุ่มหมุนด้านหน้าหรือด้านหลังหรือ $< \triangleright$
<b>WB (WB)</b> (สมดุลแสงขาว)	ปรับการตั้งค่า <b>[WB]</b> (P.226) กดปุ่มควบคุมค้างไว้และหมุนปุ่มหมุนด้านหน้าหรือด้านหลัง ในทางกลับกัน คุณสามารถกดปุ่มเพื่อเปิดใช้งานการตั้งค่าและหมุนปุ่มหมุนได้เช่นกัน เลือกการตั้งค่าโดยใช้ปุ่มหมุนด้านหน้าหรือด้านหลังหรือ $< \triangleright$
<b>หลายฟังก์ชัน (Multi Fn)</b> (หลายฟังก์ชัน)	กำหนดค่าปุ่มควบคุมสำหรับใช้เป็นปุ่มหลายฟังก์ชัน (P.339) กดปุ่มควบคุมค้างไว้และหมุนปุ่มหมุนด้านหน้าหรือด้านหลังเพื่อเลือกฟังก์ชันที่ทำงาน ฟังก์ชันที่เลือกจะทำงานเมื่อกดปุ่มควบคุม
<b>พีดกึ่ง (Peak)</b>	สลับพีดกึ่งระหว่างเปิดหรือปิด (P.146) กดปุ่มควบคุมหนึ่งครั้งเพื่อเปิดพีดกึ่งและกดอีกครั้งเพื่อปิดพีดกึ่ง เมื่อเปิดพีดกึ่ง ตัวเลือกพีดกึ่ง (สี, จำนวน) จะแสดงขึ้นโดยการกดปุ่ม <b>INFO</b>
<b>แสดงระดับ</b>  	การแสดงมาตรวัดระดับแบบดิจิทัล การแสดงผลบาร์การเปิดรับแสงจะทำหน้าที่เป็นมาตรวัดระดับ กดปุ่มควบคุมอีกครั้งเพื่อออก ตัวเลือกนี้จะมีผลเมื่อเลือก <b>[รูปแบบ 1]</b> หรือ <b>[รูปแบบ 2]</b> ไว้สำหรับ <b>[รูปแบบ EVF]</b> (P.363)
<b>เลือกจอภาพ</b>  (การเลือกการแสดงผล)	สลับระหว่างการถ่ายภาพด้วยช่องมองภาพและ Live View หากเลือก <b>[ปิด]</b> ไว้สำหรับ <b>[EVF อัตโนมัติ]</b> (P.396) จอแสดงผลจะสลับไปมาระหว่างช่องมองภาพและจอภาพ กดปุ่มควบคุมค้างไว้เพื่อแสดงตัวเลือก <b>[EVF อัตโนมัติ]</b>

หน้าที่	ฟังก์ชัน
โหมด LV (S-OVF) (📷 เท่านั้น)	สลับ [📷โหมด LV] (P.357) ระหว่าง [Standard] กับ [S-OVF]
AF Limiter (AFLimit) (📷 เท่านั้น)	เปิดใช้งาน AF Limiter (P.129) กดหนึ่งครั้งเพื่อเปิดใช้งาน [AF Limiter] กดอีกครั้งเพื่อปิดใช้งาน กดปุ่มค้างไว้และหมุนปุ่มหมุนด้านหน้าหรือด้านหลังเพื่อเลือกจากการตั้งค่าที่จัดเก็บไว้สามค่า
Preset MF (PreMF)	ตั้งค่า [โหมด AF] เป็น [PreMF] (P.101) กดปุ่มควบคุมหนึ่งครั้งเพื่อเปิดใช้งาน Preset MF และอีกครั้งเพื่อเรียกคืนโหมดโฟกัสก่อนหน้า หรือคุณสามารถเลือก [โหมด AF] ได้โดยการกดปุ่มควบคุมและหมุนปุ่มหมุน
การตั้งค่าข้อมูลเลนส์ (Exif Lens)	เรียกใช้ข้อมูลเลนส์ที่บันทึกไว้ก่อนหน้านี้ (P.388) เรียกใช้งานข้อมูลที่ได้รับการบันทึกสำหรับเลนส์ที่ใช้ในปัจจุบันหลังจากที่เปลี่ยนเลนส์หรือในลักษณะเดียวกัน
โหมด IS (IS)	สลับ [ป้องกันภาพสั่น] เปิดหรือปิด(P.202) กดหนึ่งครั้งเพื่อเลือก [ปิด] และกดอีกครั้งเพื่อเปิดใช้งานการป้องกันภาพสั่น กดปุ่มควบคุมค้างไว้และหมุนปุ่มหมุนด้านหน้าหรือด้านหลังเพื่อเข้าใช้งานตัวเลือก [ป้องกันภาพสั่น]
สแกนการกระพริบ (Flicker Scan)	ปรับการตั้งค่าสำหรับ [สแกนการกระพริบ] (P.156) กดปุ่มควบคุมเพื่อเลือก [เปิด] คุณสามารถปรับความเร็วชัตเตอร์เพื่อให้ได้ผลลัพธ์ที่ดีที่สุดในขณะที่ดูแถบในจอแสดงผล กดปุ่มควบคุมอีกครั้งเพื่อแสดงข้อมูลการถ่ายภาพและเข้าถึงการตั้งค่าอื่นๆ กดปุ่มควบคุมค้างไว้เพื่อเลือก [ปิด] สำหรับ [สแกนการกระพริบ]
ถ่ายภาพ Live ND (ND) (📷 เท่านั้น)	เปิดใช้งานฟิลเตอร์ Live ND (P.241) กดหนึ่งครั้งเพื่อเปิดใช้งาน [ถ่ายภาพ Live ND] กดอีกครั้งเพื่อปิดใช้งาน กดปุ่มค้างไว้และหมุนปุ่มหมุนด้านหน้าหรือด้านหลังเพื่อปรับการตั้งค่า [เบอร์ ND]
ถ่ายภาพ Live GND (GND) (📷 เท่านั้น)	เปิดใช้งานฟิลเตอร์ Live GND (P.244) กดหนึ่งครั้งเพื่อเปิดใช้งาน [ถ่ายภาพ Live GND] และปรับการตั้งค่าตำแหน่งฟิลเตอร์และขอบเขต กดปุ่มควบคุมอีกครั้งเพื่อแสดงข้อมูลการถ่ายภาพและเข้าถึงการตั้งค่าอื่นๆ กดปุ่มค้างไว้และหมุนปุ่มหมุนด้านหน้าหรือด้านหลังเพื่อปรับ [ประเภทฟิลเตอร์] และ [เบอร์ GND] กดปุ่มควบคุมค้างไว้เพื่อเลือก [ปิด] สำหรับ [ถ่ายภาพ Live GND]
ปิด	ไม่มีการใช้งานการควบคุม
โหมดแฟลช (📷) (📷 เท่านั้น)	ปรับการตั้งค่าแฟลช (P.178) กดหนึ่งครั้งเพื่อแสดงตัวเลือกแฟลชแล้วกดอีกครั้งเพื่อเลือกตัวเลือกที่เลือกแล้วออก เลือกการตั้งค่าโดยใช้ปุ่มหมุนด้านหน้าหรือด้านหลัง หรือ <math>\triangleleft</math>  ⑦ ฟังก์ชันนี้สามารถกำหนดให้กับปุ่ม >math>\blacktriangleright</math> และ >math>\blacktriangledown</math> เท่านั้น คุณต้องตั้งค่า [<math>\blacktriangleleft</math>] เป็น [ฟังก์ชันโดยตรง] ก่อน

หน้าที่	ฟังก์ชัน
 (ถ่ายภาพต่อเนื่อง/ตั้งเวลา) (📷 เท่านั้น)	เลือกโหมดไทรพ็ล (ถ่ายภาพต่อเนื่อง/ตั้งเวลา) (P.189) กดปุ่มเพื่อแสดงตัวเลือกโหมดไทรพ็ล จากนั้นเลือกโหมดโดยใช้ปุ่มหมุนด้านหน้าหรือด้านหลังหรือปุ่ม <math>\triangleleft</math> ② ฟังก์ชันนี้สามารถกำหนดให้กับปุ่ม <math>\triangleright</math> และ <math>\nabla</math> เท่านั้น คุณต้องตั้งค่า [<math>\triangleleft</math>] เป็น [ฟังก์ชันโดยตรง] ก่อน
 (ลือคการควบคุมแบบสัมผัส)	ลือคการควบคุมแบบสัมผัส กดปุ่มค้างไว้หนึ่งครั้งเพื่อลือคการควบคุมแบบสัมผัสและกดอีกครั้งเพื่อปลดลือค ② ฟังก์ชันนี้สามารถกำหนดให้กับปุ่ม <math>\triangleright</math> และ <math>\nabla</math> เท่านั้น คุณต้องตั้งค่า [<math>\triangleleft</math>] เป็น [ฟังก์ชันโดยตรง] ก่อน
<b>ซุมอ์เล็ททรอนิกส์</b> (W↔T)	ซุมเลนส์ฟาวเวอร์ซุมเข้าหรือออก หลังจากกดปุ่มควบคุมแล้ว ให้ใช้แป้นลูกศรเพื่อซุมเข้าหรือออก ใช้ <math>\triangle</math> หรือ <math>\triangleright</math> เพื่อซุมเข้าและ <math>\nabla</math> หรือ <math>\triangleleft</math> เพื่อซุมออก ② ฟังก์ชันนี้สามารถกำหนดให้กับปุ่ม <math>\triangleright</math> และ <math>\nabla</math> เท่านั้น คุณต้องตั้งค่า [<math>\triangleleft</math>] เป็น [ฟังก์ชันโดยตรง] ก่อน
<b>หยุด AF (AF Stop)</b>	การระงับการโฟกัสอัตโนมัติ การลือคโฟกัสและการโฟกัสอัตโนมัติจะถูกระงับเมื่อมีการกดปุ่มควบคุม ใช้เฉพาะกับปุ่มเลนส์ <b>L-Fn</b> เท่านั้น
<b>ลือคดวงแหวนปรับโฟกัส</b> (00)	กดปุ่มควบคุมหนึ่งครั้งเพื่อปิดใช้ และกดอีกครั้งเพื่อเปิดใช้ลือคดวงแหวนปรับโฟกัสของเลนส์ ตัวเลือกนี้จะสามารถใช้ได้เมื่อเลือก <b>[S-AF MF]</b> , <b>[C-AF MF]</b> , <b>[MF]</b> , <b>[C-AF+TRMF]</b> , <b>[PreMF]</b> หรือ <b>[AF MF]</b> ไว้สำหรับ [โหมด AF] ส่วน <b>MF</b> ของตัวแสดงโหมด AF จะแสดงเป็นสีเทาในขณะที่วงแหวนถูกปิดใช้งานในกรณีของเลนส์ที่ติดตั้ง MF (โฟกัสด้วยตัวเอง) Clutch การกดปุ่มจะไม่มีผลเมื่อวงแหวนโฟกัสอยู่ในตำแหน่ง MF (ใกล้กับตัวกล้องมากขึ้น) ลือคดวงแหวนปรับโฟกัสจะสิ้นสุดลงเมื่อคุณดำเนินการต่างๆ เช่น ปิดกล้องหรือใส่เลนส์อื่น
<b>Night Vision (Night LV)</b> (📷 เท่านั้น)	การกดปุ่มเมื่อเลือก [เปิด] ไว้สำหรับ <b>[📷 Night Vision] (P.358)</b> จะเป็นการเลือก [เปิด] หากเลือก [เปิด] ไว้ การกดปุ่มจะเป็นการเลือก [ปิด]
<b>AEL (ลือค AE)</b>	กดปุ่มเพื่อลือคค่าแสง กดอีกครั้งเพื่อปลดลือค
<b>AF-ON</b>	กล้องจะจับโฟกัสด้วยโฟกัสอัตโนมัติขณะกดปุ่ม (P.116) กล้องจะหยุดโฟกัสเมื่อปล่อยปุ่ม



หน้าที	ฟังก์ชัน
<b>AE BKT</b>  เท่านั้น	การกดปุ่มเมื่อเลือก <b>[ปิด]</b> ไว้สำหรับ <b>[AE BKT]</b> จะเป็นการเลือกการตั้งค่าที่เลือกไว้ ภายใต้ <b>[AE BKT]</b> หากเลือกตัวเลือกอื่นที่ไม่ใช่ <b>[ปิด]</b> ไว้ การกดปุ่มจะเป็นการเลือก <b>[ปิด]</b> หากต้องการเลือกตัวเลือกสำหรับ <b>[AE BKT]</b> ให้กดปุ่มค้างไว้แล้วหมุนปุ่มหมุน ด้านหน้าหรือด้านหลัง
<b>WB BKT</b>  เท่านั้น	การกดปุ่มเมื่อเลือก <b>[ปิด]</b> ไว้สำหรับ <b>[WB BKT]</b> จะเป็นการเลือกการตั้งค่าที่เลือกไว้ ภายใต้ <b>[WB BKT]</b> หากเลือกตัวเลือกอื่นที่ไม่ใช่ <b>[ปิด]</b> ไว้ การกดปุ่มจะเป็นการเลือก <b>[ปิด]</b> หากต้องการเลือกตัวเลือกสำหรับ <b>[WB BKT]</b> ให้กดปุ่มค้างไว้แล้วหมุนปุ่มหมุน ด้านหน้าหรือด้านหลัง
<b>FL BKT</b>  เท่านั้น	การกดปุ่มเมื่อเลือก <b>[ปิด]</b> ไว้สำหรับ <b>[FL BKT]</b> จะเป็นการเลือกการตั้งค่าที่เลือกไว้ ภายใต้ <b>[FL BKT]</b> หากเลือกตัวเลือกอื่นที่ไม่ใช่ <b>[ปิด]</b> ไว้ การกดปุ่มจะเป็นการเลือก <b>[ปิด]</b> หากต้องการเลือกตัวเลือกสำหรับ <b>[FL BKT]</b> ให้กดปุ่มค้างไว้แล้วหมุนปุ่มหมุน ด้านหน้าหรือด้านหลัง
<b>ISO BKT</b>  เท่านั้น	การกดปุ่มเมื่อเลือก <b>[ปิด]</b> ไว้สำหรับ <b>[ISO BKT]</b> จะเป็นการเลือกการตั้งค่าที่เลือกไว้ ภายใต้ <b>[ISO BKT]</b> หากเลือกตัวเลือกอื่นที่ไม่ใช่ <b>[ปิด]</b> ไว้ การกดปุ่มจะเป็นการเลือก <b>[ปิด]</b> หากต้องการเลือกตัวเลือกสำหรับ <b>[ISO BKT]</b> ให้กดปุ่มค้างไว้แล้วหมุนปุ่มหมุน ด้านหน้าหรือด้านหลัง
<b>ART BKT</b>  เท่านั้น	สลับ <b>[ART BKT]</b> <b>[เปิด]</b> หรือ <b>[ปิด]</b> หากต้องการเลือกตัวเลือกสำหรับ <b>[ART BKT]</b> ให้กดปุ่มค้างไว้
<b>Focus BKT</b>  เท่านั้น	สลับ <b>[Focus BKT]</b> <b>[เปิด]</b> หรือ <b>[ปิด]</b> หากต้องการเลือกตัวเลือกสำหรับ <b>[Focus</b> <b>BKT]</b> ให้กดปุ่มค้างไว้
<b>โฟกัสซ้อน</b>   เท่านั้น	สลับ <b>[โฟกัสซ้อน]</b> <b>[เปิด]</b> หรือ <b>[ปิด]</b> หากต้องการเลือกตัวเลือกสำหรับ <b>[โฟกัส</b> <b>ซ้อน]</b> ให้กดปุ่มค้างไว้
<b>High Res Shot</b>   เท่านั้น	การกดปุ่มเมื่อเลือก <b>[ปิด]</b> ไว้สำหรับ <b>[High Res Shot]</b> จะเป็นการเลือกการตั้งค่าที่ เลือกไว้ภายใต้ <b>[High Res Shot]</b> หากเลือกตัวเลือกอื่นที่ไม่ใช่ <b>[ปิด]</b> ไว้ การกดปุ่ม จะเป็นการเลือก <b>[ปิด]</b> หากต้องการเลือกตัวเลือกสำหรับ <b>[High Res Shot]</b> ให้กดปุ่ม ค้างไว้แล้วหมุนปุ่มหมุนด้านหน้าหรือด้านหลัง

หน้าที่	ฟังก์ชัน
<b>การเลือกวัตถุ</b> (🔍)	<p>สามารถล็อก (ติดตาม) วัตถุที่จะโฟกัสได้โดยใช้ปุ่ม หากตรวจพบหลายวัตถุ คุณสามารถเลือกและล็อกวัตถุที่จะโฟกัสได้โดยการหมุนปุ่มหมุนด้านหน้าหรือด้านหลังขณะกดปุ่ม</p> <p>เมื่อตรวจพบดวงตาในขณะที่เลือก [👁 มนุษย์] คุณสามารถเลือกดวงตาที่จะล็อกเป็นวัตถุที่จะโฟกัสได้โดยหมุนปุ่มหมุนด้านหน้าหรือด้านหลังขณะกดปุ่ม</p> <p>ขณะที่ล็อก คุณสามารถเลือกวัตถุอื่นได้โดยขยับแป้นเลือกคำสั่งหรือกด <math>\Delta \nabla \triangleleft \triangleright</math> กดอีกครั้งจะเป็นการปลดล็อก</p> <p>ตัวเลือกรูปร่างระหว่างการบันทึกภาพเคลื่อนไหวได้เช่นกัน</p>
<b>การตรวจจับวัตถุ</b> (🔍)	<p>การกดปุ่มเมื่อเลือก [ปิด] ไว้สำหรับ [การตรวจจับวัตถุ] จะเป็นการเลือกการตั้งค่าที่เลือกไว้ภายใต้ [การตรวจจับวัตถุ] หากเลือกตัวเลือกอื่นที่ไม่ใช่ [ปิด] ไว้ การกดปุ่มจะเป็นการเลือก [ปิด] หากต้องการเลือกตัวเลือกสำหรับ [การตรวจจับวัตถุ] ให้กดปุ่มค้างไว้แล้วหมุนปุ่มหมุนด้านหน้าหรือด้านหลัง</p>
<b>ฟังก์ชันโดยตรง</b> (🔍/[:]/>/<)	<p>กำหนดหน้าที่ให้แก่ปุ่มต่างๆ บนแป้นลูกศร (<math>\Delta \nabla \triangleleft \triangleright</math>) หน้าที่ต่างๆ ดังต่อไปนี้ได้:</p> <p>ปุ่ม <math>\triangleleft</math>: [::] (การเลือกเป้า AF)</p> <p>ปุ่ม <math>\Delta</math>: [☒] (การชดเชยแสง)</p> <p>ปุ่ม <math>\triangleright</math>: การสลับ MF (สลับไปมาระหว่าง AF/MF)</p> <p>ปุ่ม <math>\nabla</math>: WB (สมดุลแสงขาว)</p> <ul style="list-style-type: none"> <li>• ปุ่ม <math>\triangleright</math> และ <math>\nabla</math> สามารถกำหนดเป็นฟังก์ชันอื่นๆ ได้</li> </ul>
<b>WB AUTO ล็อก (Lock WB AUTO)</b> (🔍 เท่านั้น)	<p>เมื่อบันทึกภาพเคลื่อนไหวโดยตั้งค่าสมดุลแสงขาวเป็น [WB Auto] การกดปุ่มจะเป็นการล็อกสมดุลแสงขาว กดอีกครั้งจะเป็นการปลดล็อก</p>
<b>🔍 View Assist (BT.709)</b> (🔍 เท่านั้น)	<p>สลับ [🔍 View Assist] [เปิด] หรือ [ปิด]</p> <p>คุณสามารถเปลี่ยนการตั้งค่าได้ แม้ในขณะที่คุณกำลังบันทึกภาพเคลื่อนไหว</p>
<b>การตั้งค่าลายแถบ (Zebra)</b> (🔍 เท่านั้น)	<p>สลับ [การตั้งค่าลายแถบ] [เปิด] หรือ [ปิด]</p> <p>คุณสามารถเปลี่ยนการตั้งค่าได้ แม้ในขณะที่คุณกำลังบันทึกภาพเคลื่อนไหว</p>

# การใช้ตัวเลือกมัลติฟังก์ชัน (หลายฟังก์ชัน)

กำหนดหลายหน้าที่ให้กับปุ่มเดียว

① ในการใช้คุณสมบัติหลายฟังก์ชัน คุณต้องกำหนด [หลายฟังก์ชัน] ให้กับปุ่มควบคุมของกล้อง ก่อน  "การควบคุมที่สามารถปรับแต่งได้" (P.330)

## การเลือกฟังก์ชัน



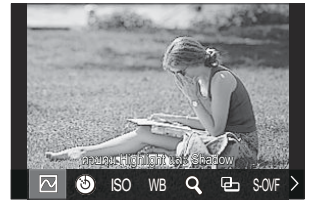

1. กดปุ่มค้างไว้เพื่อกำหนด [หลายฟังก์ชัน] และหมุนปุ่มหมุนด้านหน้าหรือด้านหลัง



- หมุนปุ่มหมุนจนกว่าจะมีการเลือกคุณลักษณะที่ต้องการ ปล่อยปุ่มเพื่อเลือกคุณลักษณะที่เลือก

2. กดปุ่มที่กำหนดให้เป็น [หลายฟังก์ชัน]
3. ปรับการตั้งค่า

ปุ่ม [หลายฟังก์ชัน] สามารถใช้เพื่อ:

	ควบคุม Highlight และ Shadow	เปลี่ยนการตั้งค่าโดยใช้ปุ่มหมุนด้านหน้าและด้านหลัง กดปุ่ม INFO เพื่อเปลี่ยนพื้นที่ที่ต้องการกำหนดค่า (แสงจ้า, โทนกลาง, เงา)
	สร้างสี	ใช้ปุ่มหมุนด้านหน้าเพื่อปรับโทนสีและปุ่มหมุนด้านหลังเพื่อปรับความอิ่มสี
ISO	ISO	เปลี่ยนการตั้งค่าโดยใช้ปุ่มหมุนด้านหน้าและด้านหลัง
WB	WB	
	ขยาย	กล้องจะแสดงกรอบชুম
	สัดส่วนภาพ	เปลี่ยนการตั้งค่าโดยใช้ปุ่มหมุนด้านหน้าและด้านหลัง

S-OVF	โหมด LV	เมื่อกดปุ่มแต่ละครั้ง การตั้งค่าจะสลับไปมาระหว่าง [Standard] กับ [S-OVF]
Peak	พีดกึ่ง	กดปุ่มแต่ละครั้งเพื่อเปิดและปิด

☞ คุณสามารถเลือกตัวเลือกที่แสดงได้ [การตั้งค่ามัลติฟังก์ชัน] (P.373)

☞ ยังสามารถกำหนดค่า [ควบคุม Highlight และ Shadow] ได้โดยการดำเนินการต่อไปนี้

- ระหว่างการบันทึก กด (การชดเชยแสง) จากนั้นกดปุ่ม INFO
- หลังจากกด OK บนจอแสดงผลผลการถ่ายภาพ ให้เลือก [ชดเชยแสง/>] บนแผง Super Control (P.94) แล้วกด OK

## การบันทึกภาพเคลื่อนไหวโดยการกดปุ่มชัตเตอร์ (ฟังก์ชันชัตเตอร์)

PASMB

กำหนดค่าปุ่มชัตเตอร์เป็นปุ่ม (บันทึกภาพเคลื่อนไหว) จากนั้นสามารถเชื่อมต่อโมทคอนโทรลที่เป็นอุปกรณ์เสริมผ่านสายเคเบิล และใช้เพื่อเริ่มหรือหยุดการบันทึกเมื่อหมุนแป้นเลือกโหมดไปที่ (ภาพเคลื่อนไหว) (P.446)

### เมนู

- MENU → → 1. การใช้งาน → การตั้งค่าปุ่ม → ฟังก์ชันชัตเตอร์

ปิด	ไม่สามารถใช้ปุ่มชัตเตอร์เพื่อบันทึกภาพเคลื่อนไหวได้
	กดปุ่มชัตเตอร์ลงจนสุดเพื่อเริ่มหรือหยุดการบันทึกภาพเคลื่อนไหว

⚠ ไม่สามารถใช้ปุ่ม เพื่อบันทึกภาพเคลื่อนไหวได้ เมื่อคุณเลือก [ REC]

# การใช้งานเมนูด้วยปุ่ม **⏏** (การใช้งานเมนูด้วย **⏏**)

**PASMB** 

คุณสามารถเปิดใช้งานการตั้งค่าเพื่อใช้ปุ่ม **⏏** แทนปุ่ม **MENU** เพื่อใช้งานเมนูได้ ใช้คุณสมบัตินี้หากคุณต้องการใช้ปุ่ม **MENU** ด้วยมือขวาระหว่างการถ่ายภาพในบางสถานการณ์

## เมนู

- MENU →  → 1. การใช้งาน → การตั้งค่าปุ่ม → การใช้งานเมนูด้วย **⏏**



ใช่	ปุ่ม <b>⏏</b> ทำหน้าที่เป็นปุ่ม <b>MENU</b> บนหน้าจอแสดงขั้นตอนการถ่ายภาพและหน้าจอเมนู และเป็นปุ่ม <b>⏏</b> บนหน้าจอการเล่น
ไม่ใช่	ปุ่ม <b>⏏</b> ทำหน้าที่เป็นปุ่ม <b>⏏</b> เท่านั้น

# การกำหนดหน้าที่ให้กับปุ่มหมุนด้านหน้าและด้านหลัง ( ฟังก์ชันของ Dial / ฟังก์ชันของ Dial )

PASMB 



เลือกหน้าที่ของปุ่มหมุนด้านหน้าและด้านหลัง

**เมนู**

- MENU →  → 1. การใช้งาน → การตั้งค่าเป็นหมุน →  ฟังก์ชันของ Dial
- MENU →  → 1. การใช้งาน → การตั้งค่าเป็นหมุน →  ฟังก์ชันของ Dial

**1. เลือกตัวเลือกและกดปุ่ม OK**

- เลือกปุ่มหมุนโดยใช้ปุ่ม <|> และใช้ปุ่ม Δ ∇ ในการเลือกหน้าที่
- กดปุ่ม INFO เพื่อขยับไปมาระหว่างตำแหน่งสวิตช์
- กดปุ่ม OK เมื่อการตั้งค่าเสร็จสิ้น

⚠ เมื่อตั้งค่า [ Fn Lever ฟังก์ชัน] / [ Fn Lever ฟังก์ชัน] ไว้เป็นการตั้งค่าอื่นที่ไม่ใช่ [mode1] ฟังก์ชันที่กำหนดให้กับคีย์ 1 จะเปิดใช้งานแม้ว่าคีย์จะอยู่ในตำแหน่ง 2 ก็ตาม

ฟังก์ชันที่สามารถกำหนดได้ใน [ ฟังก์ชันของ Dial] มีดังต่อไปนี้

หน้าที่	ฟังก์ชัน	โหมดถ่ายภาพ				
		P	A	S	M	B
โปรแกรมชัตเตอร์ (Ps)	กำหนดค่าโปรแกรมชัตเตอร์ (P61)	✓	—	—	—	—
ความเร็วชัตเตอร์ (Shutter)	เลือกความเร็วชัตเตอร์	—	—	✓	✓	✓ <sup>1</sup>
ค่ารูรับแสง (FNo.)	ปรับรูรับแสง	—	✓	—	✓	✓
ชดเชยแสง (  )	ปรับการชดเชยแสง	✓	✓	✓	✓	✓
ชดเชยแสงแฟลช (  )	ปรับการชดเชยแสงแฟลช	✓	✓	✓	✓	✓

หน้าที่	ฟังก์ชัน	โหมดถ่ายภาพ				
		P	A	S	M	B
ISO	ปรับความไวแสง ISO	✓	✓	✓	✓	✓
WB (WB)	ปรับสมดุลแสงขาว	✓	✓	✓	✓	✓
CWB เคลวิน (CWB Kelvin)	ปรับอุณหภูมิสีเมื่อเลือก CWB (WB กำหนดเอง) ไว้สำหรับสมดุลแสงขาว	✓	✓	✓	✓	✓
ปิด	ไม่มี	✓	✓	✓	✓	✓

1 สลับระหว่างการถ่ายแบบ BULB, TIME และ Live Composite

ฟังก์ชันที่สามารถกำหนดได้ใน [☞ ฟังก์ชันของ Dial] มีดังต่อไปนี้

หน้าที่	ฟังก์ชัน	☞ โหมด (โหมดการเปิดรับแสงภาพเคลื่อนไหว)			
		P	A	S	M
ความเร็วชัตเตอร์ (Shutter)	เลือกความเร็วชัตเตอร์	—	—	✓	✓
ค่ารับแสง (FNo.)	ปรับรับแสง	—	✓	—	✓
ชดเชยแสง (☒)	ปรับการชดเชยแสง	✓	✓	✓	✓
ISO	ปรับความไวแสง ISO	—	—	—	✓
WB (WB)	ปรับสมดุลแสงขาว	✓	✓	✓	✓
CWB เคลวิน (CWB Kelvin)	ปรับอุณหภูมิสีเมื่อเลือก CWB (WB กำหนดเอง) ไว้สำหรับสมดุลแสงขาว	✓	✓	✓	✓
ระดับการบันทึกเสียง (🔊 Vol)	ปรับระดับเสียงบันทึก	✓	✓	✓	✓

หน้าที่	ฟังก์ชัน	โหมด (โหมดการเปิดรับแสงภาพเคลื่อนไหว)			
		P	A	S	M
ความดังเสียงหูฟัง (🔊Vol)	ปรับระดับเสียงของหูฟัง	✓	✓	✓	✓
ปิด	ไม่มี	✓	✓	✓	✓



# การเปลี่ยนการตั้งค่าการหมุน Dial (ตั้งค่าการหมุน Dial)

PASMB 

เลือกทิศทางที่คุณต้องการหมุนแป้นหมุนเพื่อตั้งค่าการรับแสง

## เมนู

- MENU →  → 1. การใช้งาน → การตั้งค่าแป้นหมุน → ตั้งค่าการหมุน Dial

ค่าการเปิดรับแสง	เลือกทิศทางที่จะหมุนแป้นหมุน เพื่อตั้งค่ารับแสงและความเร็วชัตเตอร์ในโหมด A, S, M และ B
Ps	เลือกทิศทางที่จะหมุนแป้นหมุนสำหรับการเปลี่ยนโปรแกรม (โหมด P)









# การเปลี่ยนฟังก์ชันของแป้นเลือกคำสั่ง (การตั้งค่าปุ่ม Multi Selector)

PASMB 

เลือกทิศทางที่คุณต้องการหมุนแป้นหมุนเพื่อตั้งค่าการรับแสง

## เมนู

• MENU →  → 1. การใช้งาน → การตั้งค่าปุ่ม Multi Selector

<p> ปุ่มตรงกลาง</p>	<p>เลือกการทำงานเมื่อกดแป้นเลือกคำสั่ง แล้วแป้นเลือกคำสั่งจะสามารถใช้เป็นปุ่มได้</p> <p><b>[ปิด]:</b> ไม่มีการกำหนดฟังก์ชันใดๆ ไว้ การกดแป้นเลือกคำสั่งจะไม่มีผล</p> <p><b>[]:</b> กดแป้นเลือกคำสั่งเพื่อปรับการตั้งค่าของการเลือกเป้า AF หรือโหมดเป้า AF สามารถใช้แป้นลูกศรหรือปุ่มหมุนด้านหน้าและด้านหลังได้ตามการตั้งค่าที่เลือกสำหรับ <b>[]ตั้งค่าหน้าจอลเลือกเป้า</b> (P.140)</p> <p><b>[]HP]:</b> แป้นเลือกคำสั่งจะทำงานตามฟังก์ชันที่เลือกไว้สำหรับ <b>[ฟังก์ชันปุ่ม] &gt; [ตำแหน่งปกติ]</b> (P.138)</p> <p> ตัวเลือกนี้จะใช้ได้โหมดถ่ายภาพนิ่งเท่านั้น</p>
<p> ปุ่มทิศทาง</p>	<p>เลือกการทำงานเมื่อเหยียบแป้นเลือกคำสั่ง โดยปกติแล้วแป้นเลือกคำสั่งจะใช้เพื่อกำหนดตำแหน่งโฟกัสอัตโนมัติ แต่สามารถปิดการทำงานฟังก์ชันนี้ได้เพื่อป้องกันการทำงานโดยไม่ได้ตั้งใจ</p> <p><b>[ปิด]:</b> ไม่มีการกำหนดฟังก์ชันใดๆ ไว้</p> <p><b>[]:</b> สามารถใช้แป้นเลือกคำสั่งเพื่อวางตำแหน่งเป้า AF ได้</p>







# การปรับแต่งคั่นโยก Fn (การตั้งค่าปุ่มปรับ Fn)

PASMB 

## เมนู

- MENU →  → 1. การใช้งาน → การตั้งค่าปุ่มปรับ Fn

## วิธีกำหนดค่าคั่นโยก Fn

 Fn Lever ฟังก์ชัน	เลือกหน้าที่ของคั่นโยก Fn ในโหมดถ่ายภาพนิ่ง สามารถใช้คั่นโยก Fn เพื่อเลือกหน้าที่ของปุ่มหมุนด้านหน้าและด้านหลัง หรือเพื่อเรียกคืนการตั้งค่าฟ็อกส์ได้ และยังสามารถใช้เพื่อเลือกโหมดภาพเคลื่อนไหวได้ด้วย คั่นโยก Fn ที่กำหนดค่าในเมนูนี้จะมีผลในโหมด  (ถ่ายภาพนิ่ง) ตัวเลือกที่เลือกโดยใช้ [  Fn Lever ฟังก์ชัน] จะมีผลในโหมด  (ภาพเคลื่อนไหว)
 Fn Lever ฟังก์ชัน	เลือกหน้าที่ของคั่นโยก Fn ในโหมดภาพเคลื่อนไหว สามารถใช้คั่นโยก Fn เพื่อเลือกหน้าที่ของปุ่มหมุนด้านหน้าและด้านหลัง หรือเพื่อเรียกคืนการตั้งค่าฟ็อกส์ได้ หน้าที่ที่กำหนดให้กับคั่นโยก Fn โดยใช้รายการนี้จะมีผลในโหมด  (ภาพเคลื่อนไหว) ในโหมด P, A, S, M และ B (ถ่ายภาพนิ่ง) คั่นโยก Fn จะทำหน้าที่ที่เลือกไว้ใน [  Fn Lever ฟังก์ชัน]
Fn Lever / สวิตช์เปิด/ปิด	สามารถใช้คั่นโยก Fn เป็นคั่นโยกเปิด/ปิดได้ ใช้คุณสมบัตินี้หากคุณต้องการใช้มือขวาเพื่อเปิดหรือปิดกล้องระหว่างการถ่ายภาพ

# การกำหนดค่า [📷 Fn Lever ฟังก์ชัน]

1. เลือก [📷 Fn Lever ฟังก์ชัน] บนหน้าจอ [การตั้งค่าปุ่มปรับ Fn] แล้วกดปุ่ม OK



หน้าจอ Fn Lever ฟังก์ชัน

ปิด	การเปลี่ยนตำแหน่งคั่นโยก Fn จะไม่มีผล
mode1	สลับฟังก์ชันของปุ่มหมุนด้านหน้าและด้านหลังโดยการเปลี่ยนตำแหน่งคั่นโยก Fn ฟังก์ชันสำหรับตำแหน่ง 1 และ 2 สอดคล้องกับการตั้งค่าที่เลือกไว้ [📷 ฟังก์ชันของ Dial] (P.342)
mode2	สลับระหว่างการตั้งค่าสองกลุ่มที่เลือกไว้ก่อนหน้านี้สำหรับ [โหมด AF], [โหมดเป้า AF] และ [ตำแหน่งเป้า AF] กดปุ่ม INFO แล้วทำเครื่องหมาย (✓) ที่อยู่ถัดจากการตั้งค่าที่คุณต้องการเรียกคืนด้วยคั่นโยก Fn หากต้องการยกเลิกการทำเครื่องหมาย ให้กดปุ่ม OK อีกครั้ง [โหมด AF]: S-AF, C-AF, อื่นๆ [โหมดเป้า AF]: [•]Single, [📷]All, อื่นๆ [ตำแหน่งเป้า AF]: ตำแหน่งเป้า AF
mode3	สลับโหมดถ่ายภาพ คุณสามารถสลับไปยังโหมด [📷] (ภาพเคลื่อนไหว) โดยไม่ต้องหมุนแป้นเลือกโหมด

- ① เมื่อเลือก [mode3] ไว้ จะไม่สามารถใช้ [📷] Fn Lever ฟังก์ชัน ได้ (P.350)
- ② ไม่สามารถใช้งานฟังก์ชันนี้ได้ในกรณีต่อไปนี้
  - ตั้งค่า [Fn Lever / สวิตช์เปิด/ปิด] (P.351) ไว้เป็น [ON/OFF] หรือ [OFF/ON]

# การกำหนดค่า [Fn Lever ฟังก์ชัน]

1. เลือก [Fn Lever ฟังก์ชัน] บนหน้าจอ [การตั้งค่าปุ่มปรับ Fn] แล้วกดปุ่ม OK



หน้าจอ Fn Lever ฟังก์ชัน

ปิด	การเปลี่ยนตำแหน่งคีย์ Fn จะไม่มีผล
mode1	สลับฟังก์ชันของปุ่มหมุนด้านหน้าและด้านหลังโดยการเปลี่ยนตำแหน่งของคีย์ Fn ฟังก์ชันสำหรับตำแหน่ง 1 และ 2 สอดคล้องกับการตั้งค่าที่เลือกไว้ [Fn ฟังก์ชันของ Dial] (P.342)
mode2	สลับระหว่างการตั้งค่าสองกลุ่มที่เลือกไว้ก่อนหน้านี้สำหรับ [โหมด AF], [โหมดเมา AF] และ [ตำแหน่งเมา AF] กดปุ่ม INFO แล้วทำเครื่องหมาย (✓) ที่อยู่ถัดจากการตั้งค่าที่คุณต้องการเรียกคืนด้วยคีย์ Fn หากต้องการยกเลิกการทำเครื่องหมาย ให้กดปุ่ม OK อีกครั้ง [โหมด AF]: S-AF, C-AF, อื่นๆ [โหมดเมา AF]: [ # ]Small, [Grid]All, อื่นๆ [ตำแหน่งเมา AF]: ตำแหน่งเมา AF

① ไม่สามารถใช้งานฟังก์ชันนี้ได้ในกรณีต่อไปนี้

- เลือก [mode3] ไว้สำหรับ [Fn Lever ฟังก์ชัน] (P.347)
- ตั้งค่า [Fn Lever /สวิตช์เปิด/ปิด] (P.351) ไว้เป็น [ON/OFF] หรือ [OFF/ON]

# การใช้ [mode2] ของ [📷 Fn Lever ฟังก์ชัน] / [📷 Fn Lever ฟังก์ชัน]

เมื่อคุณเลือก [mode2] ไว้สำหรับ [📷 Fn Lever ฟังก์ชัน] / [📷 Fn Lever ฟังก์ชัน] กล้องจะจัดเก็บการตั้งค่าโฟกัสตำแหน่ง 1 และ 2 แยกกัน

## 1. หมุนคันโยก Fn ไปที่ตำแหน่ง 1 แล้วตั้งค่า AF

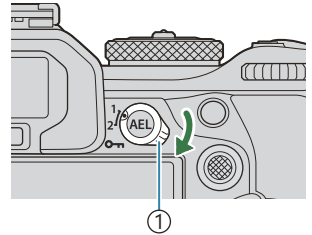

① คันโยก Fn

- กล้องจะสามารถจัดเก็บการตั้งค่าที่ทำเครื่องหมาย (✓) ไว้ใน:  
[โหมด AF]: S-AF, C-AF, อื่นๆ  
[โหมดเป้า AF]: [·]Single, [📷]All, อื่นๆ  
[ตำแหน่งเป้า AF]: ตำแหน่งเป้า AF

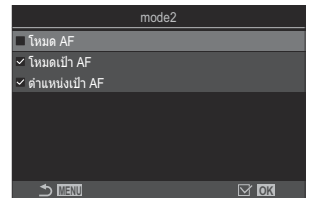

## 2. หมุนคันโยก Fn ไปที่ตำแหน่ง 2 แล้วตั้งค่า AF

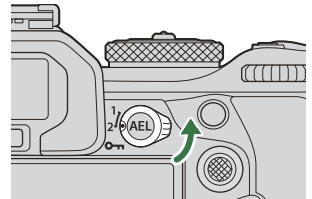

## 3. หมุนคันโยกไปที่ตำแหน่งที่ต้องการ เพื่อเรียกคืนการตั้งค่าที่บันทึกไว้

# การกำหนดค่า [Fn Lever / สวิตช์เปิด/ปิด]

1. เลือก [Fn Lever / สวิตช์เปิด/ปิด] บนหน้าจอ [การตั้งค่าปุ่มปรับ Fn] แล้วกดปุ่ม **OK**

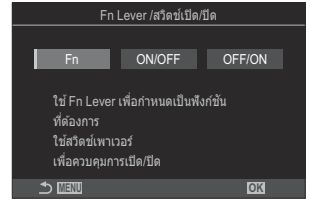

Fn	คัตโทยกจะทำงานตามตัวเลือกที่เลือกไว้สำหรับ [ Fn Lever ฟังก์ชัน] และ [ Fn Lever ฟังก์ชัน] (P.350)
ON/OFF	คัตโทยกจะทำหน้าที่เป็นคัตโทยก <b>ON/OFF</b> ตำแหน่ง 1 เปิด ส่วนตำแหน่ง 2 ปิด
OFF/ON	คัตโทยกจะทำหน้าที่เป็นคัตโทยก <b>ON/OFF</b> ตำแหน่ง 1 ปิด ส่วนตำแหน่ง 2 เปิด

- ⓘ ไม่สามารถใช้คัตโทยก **ON/OFF** เพื่อปิดกล้องเมื่อเลือก [**ON/OFF**] หรือ [**OFF/ON**] ไว้ [ Fn Lever ฟังก์ชัน] และ [ Fn Lever ฟังก์ชัน] จะไม่สามารถใช้งานได้ด้วยเช่นกัน





# เลนส์พาวเวอร์ซูม (การตั้งค่าซูมอิเล็กทรอนิกส์)

PASMB 

เลือกความเร็วที่เลนส์พาวเวอร์ซูมซูมเข้าหรือซูมออกเมื่อหมุนวงแหวนปรับซูม ปรับความเร็วในการซูมหากคุณพบว่าการจัดกรอบวัตถุเป็นเรื่องยาก

## เมนู

- MENU →  → 1. การใช้งาน → การตั้งค่าซูมอิเล็กทรอนิกส์

 ความเร็วซูมไฟฟ้า	ตั้งค่าความเร็วในการซูมสำหรับโหมด  (ถ่ายภาพนิ่ง) [ต่ำ]: ซูมช้า เป็นทางเลือกที่ดีเมื่อต้องการปรับค่าอย่างแม่นยำ [ปกติ]: ความเร็วในการซูมปกติ [High]: ซูมเร็ว
 ความเร็วซูมไฟฟ้า	ตั้งค่าความเร็วในการซูมของโหมด  (ภาพเคลื่อนไหว) [ต่ำ]: ซูมช้า เป็นทางเลือกที่ดีเมื่อต้องการปรับค่าอย่างแม่นยำ [ปกติ]: ความเร็วในการซูมปกติ [High]: ซูมเร็ว

⚠ แม้ว่าโหมด  (ถ่ายภาพนิ่ง) และโหมด  (ภาพเคลื่อนไหว) จะแสดงตัวเลือกเดียวกัน แต่ความเร็วในการซูมจริงจะต่างกัน



# ปิดการใช้งานปุ่ม ( ล็อค)

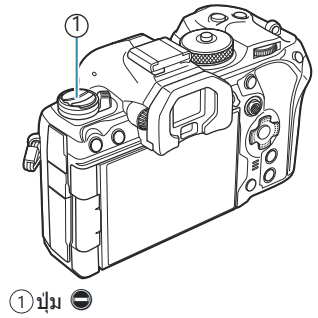

## PASMB

ล็อคปุ่ม  เพื่อปิดการใช้งาน



### เมนู

• MENU →  → 1. การใช้งาน →  ล็อค

ปิด	ไม่ล็อคปุ่ม 
เปิด	ล็อคปุ่ม  เพื่อปิดการใช้งาน

# การเลือกสิ่งที่จะเกิดขึ้นเมื่อกดปุ่มขัดเตอร์ระหว่างการ การชม Live View (โหมดขยายภาพ LV)

PASMB 

เลือกตัวเลือกการแสดงผลเพื่อใช้กับการชมโฟกัส

เมนู

• MENU →  → 2. การใช้งาน → โหมดขยายภาพ LV

🔗 สำหรับข้อมูลเพิ่มเติมเกี่ยวกับตัวเลือกการชม Live View โปรดดูคำอธิบายที่ “[ชมกรอบ AF/ ชม AF \(AF เฉพาะจุดพิเศษ\)](#)” (P.111)

	เลือกว่าจะให้กล้องทำอะไร หากคุณกดปุ่มขัดเตอร์ลงครึ่งหนึ่งระหว่างการชมโฟกัส
โหมด ขยาย ภาพ LV	[mode1]: สิ้นสุดการชมโฟกัส คุณสามารถตรวจสอบองค์ประกอบภาพ หลังจากโฟกัสโดยใช้การ ชมโฟกัสได้ [mode2]: การชมโฟกัสจะยังคงมีผลในขณะที่กล้องโฟกัส จัดองค์ประกอบภาพก่อนที่จะโฟกัส จากนั้นซูมเข้าเพื่อการโฟกัสที่แม่นยำและถ่ายภาพโดยไม่ต้องซูมจนสุด

# การเลือกการทำงานของปุ่มควบคุมที่ใช้ในการแสดงตัวอย่างระยะชัดลึก ( ล็อค )

PASMB 

เลือกการทำงานของปุ่มควบคุมที่ใช้ในการแสดงตัวอย่างระยะชัดลึก

## เมนู

- MENU →  → 2. การใช้งาน → 



เลือกการทำงานของปุ่มควบคุมที่ใช้ในการแสดงตัวอย่างระยะชัดลึก

[ปิด]: หยุดรับแสงเมื่อกดปุ่มควบคุม

[เปิด]: รับแสงจะหยุดเมื่อกดปุ่มควบคุม; หากต้องการสิ้นสุดการแสดงผลตัวอย่างระยะชัดลึก ให้กดปุ่มควบคุมอีกครั้ง

# ตัวเลือกการกดปุ่มค้าง (เวลากดค้าง)

PASMB 

เลือกระยะเวลาที่ต้องกดเพื่อทำการรีเซ็ตและฟังก์ชันที่คล้ายกันสำหรับคุณสมบัติต่างๆ เพื่อความสะดวกในการใช้งาน คุณสามารถกำหนดระยะเวลาการกดปุ่มค้างสำหรับคุณสมบัติต่างๆ ได้















## เมนู

- MENU →  → 2. การใช้งาน → เวลากดค้าง

ตั้งค่าเวลากดค้างของปุ่มให้กับแต่ละฟังก์ชัน

[0.5 วินาที] – [3.0 วินาที]

ฟังก์ชันที่ช่วยให้คุณตั้งเวลากดค้างมีดังต่อไปนี้:

- ปิด LV 
- รีเซ็ตเฟรม LV 
- รีเซ็ต 
- รีเซ็ต 
- รีเซ็ต WB 
- รีเซ็ต 
- รีเซ็ต 
- รีเซ็ต 
- รีเซ็ต 
- รีเซ็ต 
- เรียกใช้ EVF อัตโนมัติ
- ปิด 
- รีเซ็ต 
- สลับลอค 
- Flicker Scan เสร็จสิ้น
- แสดงการตั้งค่า WB BKT
- แสดงการตั้งค่า ART BKT
- แสดงการตั้งค่าโฟกัส BKT
- แสดงการตั้งค่า 
- ปิด GND
- รีเซ็ต GND

# ฟังก์ชันสำหรับปรับหน้าจอ Live View

## การเปลี่ยนรูปลักษณะของจอแสดงผล (📷โหมด LV)

### PASMB

เพิ่มช่วงไดนามิกของการแสดงผลช่องมองภาพ โดยเพิ่มจำนวนรายละเอียดที่มองเห็นได้ในส่วนที่สว่างจ้าและมีเงามืดในลักษณะที่คล้ายคลึงกับช่องมองภาพแบบออฟดีคอลล สามารถมองเห็นวัตถุได้ง่ายแม้ในสภาพย้อนแสง การตั้งค่านี้จะมีผลกับช่องมองภาพ, จอภาพ และสัญญาณออก HDMI

#### เมนู

- MENU → ⚙️ → 3. Live View → 📷 โหมด LV

Standard	เอฟเฟกต์ของค่าแสง, สี และการตั้งค่าการถ่ายภาพอื่นๆ จะปรากฏขึ้นบนจอช่องมองภาพ
S-OVF	เอฟเฟกต์ของค่าแสง, สมดุลแสงขาว, อาร์ตฟิลเตอร์ และการตั้งค่าการถ่ายภาพอื่นๆ จะไม่ปรากฏบนจอแสดงผล

- “S-OVF” จะปรากฏบนจอแสดงผลเมื่อเลือก [S-OVF]

# ทำให้มองเห็นหน้าจอดีง่ายขึ้นในที่มืด (📷Night Vision)

PASMB 

เพิ่มความสว่างของจอแสดงผล เพื่อให้มองเห็นในที่มืดได้ง่ายขึ้น

## เมนู

- MENU → ⚙️ → 3. Live View → 📷Night Vision

<b>ปิด</b>	หน้าจอบกดี
<b>เปิด</b>	ปรับความสว่างเพื่อให้ง่ายต่อการดู ความสว่างและสีของภาพตัวอย่างแตกต่างจากภาพสุดท้าย

- เมื่อคุณเลือก [**เปิด**] จะมีคำว่า "Night LV" จะปรากฏขึ้นบนจอแสดงผล

🕒 [จำนวนเฟรม] จะถูกตั้งค่าเป็น [**ปกติ**] เมื่อเลือก [**เปิด**] ivo

# อัตราการแสดงผลของช่องมองภาพ (จำนวนเฟรม)

PASMB 

เลือกอัตราเฟรมการแสดงผลของช่องมองภาพ

เมนู

• MENU → ⚙️ → 3. Live View → จำนวนเฟรม

ปกติ	จำนวนเฟรมมาตรฐาน แนะนำให้ใช้ตัวเลือกนี้ในหลายๆ สถานการณ์
High	ทำให้การเคลื่อนไหวของวัตถุที่เคลื่อนไหวเร็วดูเนียนตา ติดตามวัตถุที่เคลื่อนที่เร็วง่ายขึ้น การตั้งค่านี้จะเปลี่ยนกลับเป็น [ปกติ] โดยอัตโนมัติหากอุณหภูมิภายในกล้องสูงขึ้นระหว่างการถ่ายภาพ

# การดูตัวอย่างอาร์ตฟิลเตอร์ (โหมดภาพพิเศษ LV)

PASMB 

คุณสามารถดูเอฟเฟกต์ของอาร์ตฟิลเตอร์ในจอภาพหรือช่องมองภาพระหว่างการถ่ายภาพได้ บางฟิลเตอร์อาจทำให้วัตถุที่เคลื่อนไหวดูไม่ราบรื่น แต่สามารถลดเอฟเฟกต์ให้เหลือน้อยที่สุดเพื่อไม่ส่งผลต่อการถ่ายภาพได้

## เมนู

- MENU →  → 3. Live View → โหมดภาพพิเศษ LV

mode1	คุณสามารถดูตัวอย่างเอฟเฟกต์ของอาร์ตฟิลเตอร์ได้ในระหว่างการถ่ายภาพ
mode2	ขณะที่กดปุ่มชัตเตอร์ลงครึ่งหนึ่ง กล้องจะให้ความสำคัญกับการรักษาอัตราการแสดงผลและลดเอฟเฟกต์ของอาร์ตฟิลเตอร์ในการแสดงตัวอย่างเป็นหลัก ภาพเคลื่อนไหวจะราบรื่น



# การลดการกะพริบใน Live View (Anti-Flicker LV)

PASMB 

ลดการกะพริบภายใต้แสงจากหลอดฟลูออเรสเซนต์และอย่างอื่นที่คล้ายกัน เลือกตัวเลือกนี้หากการกะพริบทำให้คุณมองจอแสดงผลลำบาก

## เมนู

- MENU →  → 3. Live View → Anti-Flicker LV

อัตโนมัติ	กล้องตรวจจับและลดการกะพริบ
50Hz	ลดการกะพริบในที่ทำงานหรือแสงกลางแจ้งที่ขับเคลื่อนด้วยไฟฟ้ากระแสสลับที่มีความถี่ 50 Hz
60Hz	ลดการกะพริบในที่ทำงานหรือแสงกลางแจ้งที่ขับเคลื่อนด้วยไฟฟ้ากระแสสลับที่มีความถี่ 60 Hz
ปิด	ปิดการลดภาพกะพริบ  ตัวเลือกนี้ไม่สามารถใช้ได้เมื่อเลือก [เปิด] ไว้สำหรับ [ถ่ายภาพ Anti-Flicker] (P.201)

# ช่วยถ่ายเซลฟี (ช่วยถ่ายเซลฟี)

PASMB 

เลือกจอแสดงผลที่ใช้เมื่อมีการหมุนจอภาพย้อนกลับเพื่อถ่ายภาพตัวเอง

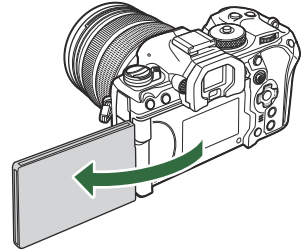

## เมนู

- MENU →  → 3. Live View → ช่วยถ่ายเซลฟี

ปิด	จอแสดงผลจะไม่เปลี่ยนเมื่อมีการหมุนจอภาพย้อนกลับ
เปิด	เมื่อหมุนย้อนกลับเพื่อถ่ายภาพตนเอง จอแสดงผลจะแสดงภาพสะท้อนของมุมมองผ่านเลนส์

# ฟังก์ชันในการกำหนดค่าการแสดงผลข้อมูล

## เลือกรูปแบบการแสดงผลของช่องมองภาพ (รูปแบบ EVF)

PASMB 

### เมนู

- MENU → ⚙️ → 4. ข้อมูล → รูปแบบ EVF

<p> รูปแบบ 1/  รูปแบบ 2</p>	<p>คล้ายกับหน้าจอช่องมองภาพในกล้องฟิล์ม</p>	 <p>A black and white photograph of a woman smiling and holding a small black and white dog. The image is framed to simulate a camera's viewfinder, with technical data at the bottom: P, 1/250, f5.6, 0.0, 200, Auto, 1023.</p>
<p> รูปแบบ 3</p>	<p>เหมือนกับการแสดงผลจอภาพ</p>	 <p>A black and white photograph of a woman smiling and holding a small black and white dog. The image is framed to simulate a camera's LCD screen, with technical data at the bottom: P, 1/250, F5.6, 0.0, Auto, 200. There are also corner crop marks and a battery icon.</p>

# การแสดงผลช่องมองภาพเมื่อถ่ายภาพโดยใช้ช่องมองภาพ (รูปแบบ 1/รูปแบบ 2)

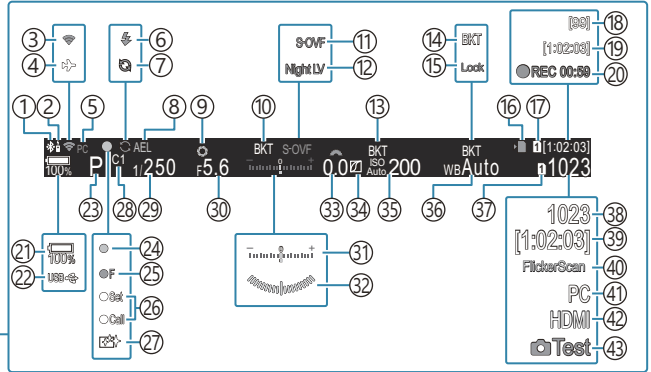
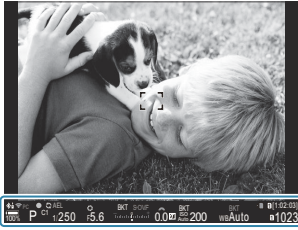

- ① การเชื่อมต่อ Bluetooth® ที่ใช้งาน (P.421, P.447)
- ② รีโมทคอนโทรล (P.447)
- ③ การเชื่อมต่อ LAN ไร้สาย (P.419, P.433)
- ④ โหมดเครื่องบิน (P.417)
- ⑤ การเชื่อมต่อกับคอมพิวเตอร์ (Wi-Fi) ที่เปิดใช้งานอยู่ (P.433)
- ⑥ แฟลช (กะพริบ: กำลังชาร์จ, สว่างขึ้น: การชาร์จเสร็จสิ้น) (P.174)
- ⑦ Pro Capture ที่ใช้งาน (P.198)
- ⑧ ล็อค AE (P.159)
- ⑨ แสดง (P.355)
- ⑩ AE BKT (P.269)
- ⑪ โหมด LV (P.357)
- ⑫ Night Vision (P.358)
- ⑬ ISO BKT (P.273)
- ⑭ WB BKT (P.271)
- ⑮ ล็อค WB อัตโนมัติ (P.231)
- ⑯ เครื่องหมายแสดงการเขียนการ์ด (P.29, P.34)
- ⑰ ช่องเสียบการ์ดบันทึก (P.384)
- ⑱ จำนวนภาพต่อเนื่องสูงสุด (P.191)
- ⑲ ระยะเวลาที่บันทึกได้ (P.546)
- ⑳ เวลาในการบันทึก (แสดงระหว่างการบันทึก) (P.79)
- ㉑ ระดับแบตเตอรี่ (P.39)
- ㉒ USB PD (P.460)
- ㉓ โหมดถ่ายภาพ (P.59)
- ㉔ เครื่องหมายยืนยัน AF (P.52)
- ㉕ การแจ้งเตือนรูรับแสง SH2 (P.189)
- ㉖ ฟังก์ชัน SET/CALL (P.468)
- ㉗ ลดฝุ่น (P.486)
- ㉘ โหมดกำหนดเอง (P.74)
- ㉙ ความเร็วชัตเตอร์ (P.59, P.64)
- ㉚ ค่ารูรับแสง (P.59, P.62)
- ㉛ การชดเชยแสง (P.152)
- ㉜ มาตรฐานระดับ<sup>1</sup> (P.370)
- ㉝ ค่าการชดเชยแสง (P.152)
- ㉞ การควบคุม Highlight และ Shadow (P.339)
- ㉟ ความไวแสง ISO (P.165)
- ㊱ สมดุลแสงขาว (P.226)
- ㊲ การตั้งค่าการบันทึก (P.383)
- ㊳ จำนวนภาพนิ่งที่บันทึกได้ (P.543)
- ㊴ ระยะเวลาที่บันทึกได้ (P.546)
- ㊵ สแกนการกะพริบ (P.156)
- ㊶ การเชื่อมต่อกับคอมพิวเตอร์ที่ใช้งาน (USB)<sup>2</sup> (P.454, P.456, P.457, P.458)
- ㊷ สัญญาณออก HDMI (P.282)
- ㊸ ทดสอบภาพ (P.332)

1 แสดงขึ้นเมื่อกดปุ่มชัตเตอร์ลงครึ่งหนึ่ง [ **เกจวัดระดับ** ] (P.370)  
 2 จะแสดงเฉพาะเมื่อเชื่อมต่อกับ OM Capture และเลือกคอมพิวเตอร์ให้เป็นปลายทางรูปภาพใหม่เพียงปลายทางเดียวในเมนู [ **RAW/Control** ] (P.454)

# เครื่องหมายในการถ่ายภาพ (📷 ตั้งค่าแสดง ข้อมูล / 📷 ตั้งค่าแสดงข้อมูล)

PASMB 📷

เลือกเครื่องหมายที่จะแสดงในหน้าจอ Live View

คุณสามารถแสดงหรือซ่อนเครื่องหมายการตั้งค่าการถ่ายภาพได้ ไข่ตัวเลือกนี้เพื่อเลือกไอคอนที่จะปรากฏขึ้นบน  
จอแสดงผล

คุณสามารถตั้งค่าการแสดงผลของโหมดถ่ายภาพหนึ่งได้สามชุด และสองชุดในโหมดบันทึกภาพเคลื่อนไหว

## เมนู

- MENU → ⚙️ → 4. ข้อมูล → 📷 ตั้งค่าแสดงข้อมูล
- MENU → ⚙️ → 4. ข้อมูล → 📷 ตั้งค่าแสดงข้อมูล

## การกำหนดค่า 📷 ตั้งค่าแสดงข้อมูล

1. เลือกเครื่องหมายที่คุณต้องการให้แสดงเมื่อกดปุ่ม INFO และทำ  
เครื่องหมาย (✓) ที่อยู่ด้านข้าง
  - เลือกตัวเลือกโดยใช้ △ ▽ แล้วกดปุ่ม OK เพื่อทำเครื่องหมาย (✓) ที่อยู่ด้านข้าง
  - หากต้องการยกเลิกการทำเครื่องหมาย ให้กดปุ่ม OK อีกครั้ง

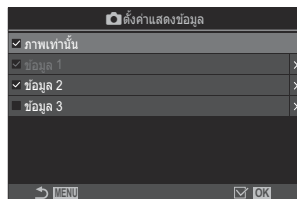

หน้าจอการตั้งค่า 📷 ตั้งค่าแสดง  
ข้อมูล

ภาพ เท่านั้น	กล้องจะไม่แสดงข้อมูล
ข้อมูล 1	เลือกตัวเลือกโดยใช้ △ ▽ แล้วกดปุ่ม OK เพื่อทำเครื่องหมาย (✓) ที่อยู่ด้านข้าง หากต้องการยกเลิกการทำเครื่องหมาย ให้กดปุ่ม OK อีกครั้ง
ข้อมูล 2	หากต้องการกำหนดรายละเอียดของรายการที่จะแสดง ให้กด ▷ จะสามารถตั้งค่ารายการ ต่อไปนี้ได้
ข้อมูล 3	[📷] / [Highlight และ Shadow] / [มาตราวัดระดับ] / [ข้อมูลแบตเตอรี่ทั้งหมด] / [Silent 📷 การทำงาน]



📷 ไม่สามารถปิดใช้งานชุดที่กำลังใช้งานอยู่ได้ แต่สามารถกำหนดค่ารายการที่จะแสดงได้

# การกำหนดค่า ตั้งค่าแสดงข้อมูล

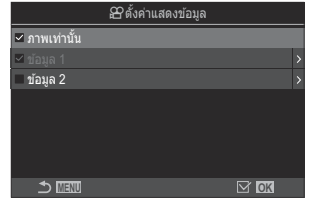
1. เลือกเครื่องหมายที่คุณต้องการให้แสดงเมื่อกดปุ่ม **INFO** และทำเครื่องหมาย (✓) ที่อยู่ด้านข้าง
  - เลือกตัวเลือกโดยใช้  $\Delta$   $\nabla$  แล้วกดปุ่ม **OK** เพื่อทำเครื่องหมาย (✓) ที่อยู่ด้านข้าง
  - หากต้องการยกเลิกการทำเครื่องหมาย ให้กดปุ่ม **OK** อีกครั้ง



หน้าจอการตั้งค่า  ตั้งค่าแสดงข้อมูล

ภาพเท่านั้น	กล้องจะไม่แสดงข้อมูล
ข้อมูล 1	เลือกตัวเลือกโดยใช้ $\Delta$ $\nabla$ แล้วกดปุ่ม <b>OK</b> เพื่อทำเครื่องหมาย (✓) ที่อยู่ด้านข้าง หากต้องการยกเลิกการทำเครื่องหมาย ให้กดปุ่ม <b>OK</b> อีกครั้ง
ข้อมูล 2	หากต้องการกำหนดรายละเอียดของรายการที่จะแสดง ให้กด $\triangleright$ จะสามารถตั้งค่ารายการต่อไปนี้ได้ [  ] / [มาตรวัดระดับ] / [ข้อมูลแบตเตอรี่ทั้งหมด] / [ป้องกันภาพสั่น] / [โหมดภาพ] / [WB] / [โหมด AF] / [การตรวจจับวัตถุ] / [แถบแสดงระดับการบันทึกเสียง] / [ความดังเสียงหูฟัง] / [Time Code] / [Silent  การทำงาน] / [เส้นตาราง]

 ไม่สามารถปิดใช้งานชุดที่กำลังใช้งานอยู่ได้ แต่สามารถกำหนดค่ารายการที่จะแสดงได้

## การเลือกการแสดงผล

กดปุ่ม **INFO** ระหว่างการถ่ายภาพเพื่อเลื่อนดูหน้าจอที่เลือก  "การสลับหน้าจอแสดงข้อมูล" (P.50)

# การกำหนดค่าการแสดงผลเมื่อกดปุ่มชัตเตอร์ลงครึ่งหนึ่ง (ข้อมูลโดยกด ครึ่งหนึ่ง)

PASMB 

คุณสามารถกำหนดค่าการแสดงผลได้ เมื่อกดปุ่มชัตเตอร์ลงครึ่งหนึ่ง

## เมนู





- MENU →  → 4. ข้อมูล → ข้อมูลโดยกด  ครึ่งหนึ่ง

<b>ปิด</b>	ข้อมูลจะไม่ปรากฏขึ้นในขณะที่ยกปุ่มชัตเตอร์ลงครึ่งหนึ่ง
<b>เปิด1</b>	เฉพาะรายการที่เกี่ยวข้องกับค่าแสงต่อไปนี้เท่านั้นที่จะแสดงขึ้นบนจอเมื่อกดปุ่มชัตเตอร์ลงครึ่งหนึ่ง <ul style="list-style-type: none"><li>• ความเร็วชัตเตอร์</li><li>• ค่ารับแสง</li><li>• รีเซ็ตการปรับการชดเชยแสง</li><li>• ความแตกต่างของการรับแสงที่เหมาะสม</li><li>• ความไวแสง ISO</li></ul>
<b>เปิด2</b>	การแสดงผลจะไม่เปลี่ยนแปลงแม้คุณจะถูกกดปุ่มชัตเตอร์ลงครึ่งหนึ่งก็ตาม

# ตัวเลือกการแสดงผลข้อมูลของช่องมองภาพ

## ( ตั้งค่าแสดงผลข้อมูล)

PASMB 



เลือกข้อมูลที่สามารถดูได้โดยการกดปุ่ม **INFO** ในหน้าจอช่องมองภาพ เช่นเดียวกับที่คุณสามารถทำได้บนจอภาพ คุณสามารถแสดงฮิสโตแกรมหรือมาตราวัดระดับในช่องมองภาพโดยการกดปุ่ม **INFO** รายการนี้ใช้เพื่อเลือกประเภทของหน้าจอที่ใช้ได้ ตัวเลือกนี้จะมีผลเมื่อเลือก [รูปแบบ 1] หรือ [รูปแบบ 2] ไว้สำหรับ [รูปแบบ EVF] (P363) ขณะถ่ายภาพหนึ่ง ตัวเลือกที่เลือกไว้สำหรับ [ตั้งค่าแสดงผลข้อมูล] (P366) จะมีผลในโหมดบันทึกภาพเคลื่อนไหว

### เมนู

• MENU →  → 4. ข้อมูล →   ตั้งค่าแสดงผลข้อมูล

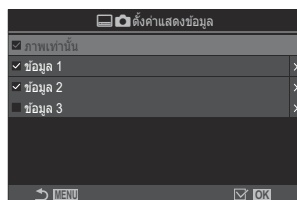
1. เลือกเครื่องหมายที่คุณต้องการให้แสดงเมื่อกดปุ่ม **INFO** และทำเครื่องหมาย (✓) ที่อยู่ด้านข้าง
  - เลือกตัวเลือกโดยใช้  $\Delta$   $\nabla$  แล้วกดปุ่ม **OK** เพื่อทำเครื่องหมาย (✓) ที่อยู่ด้านข้าง หากต้องการยกเลิกการทำเครื่องหมาย ให้กดปุ่ม **OK** อีกครั้ง



  หน้าจอการตั้งค่าตั้งค่าแสดงผลข้อมูล



ภาพเท่านั้น	กล้องจะไม่แสดงผลข้อมูล
ข้อมูล 1	เลือกตัวเลือกโดยใช้ $\Delta$ $\nabla$ แล้วกดปุ่ม <b>OK</b> เพื่อทำเครื่องหมาย (✓) ที่อยู่ด้านข้าง หากต้องการยกเลิกการทำเครื่องหมาย ให้กดปุ่ม <b>OK</b> อีกครั้ง
ข้อมูล 2	หากต้องการกำหนดรายละเอียดของรายการที่จะแสดง ให้กด $\triangleright$ จะสามารถตั้งค่ารายการต่อไปนี้ได้
ข้อมูล 3	<p>[]: ฮิสโตแกรมซ้อนทับบนจอแสดงผลในช่องมองภาพ</p> <p>[<b>Highlight</b> และ <b>Shadow</b>]: โทสนีที่ใช้สำหรับบริเวณที่มีแสงมากไปและบริเวณที่มีแสงน้อยไป</p> <p>[<b>มาตราวัดระดับ</b>]: มาตราวัดระดับ</p> <p>[<b>ข้อมูลแบดเดอรีทั้งหมด</b>]: ข้อมูลของแบดเดอรีทั้งหมด</p>



๑๖ ไม่สามารถปิดใช้งานชุดที่กำลังใช้งานอยู่ได้ แต่สามารถกำหนดค่ารายการที่จะแสดงได้

# การแสดงผลมาตรวัดระดับเมื่อกดปุ่มชัตเตอร์ลงครึ่งหนึ่ง ( เกจวัดระดับ )

PASMB 

เลือกว่ามาตรวัดระดับจะปรากฏในช่องมองภาพด้วยการกดปุ่มชัตเตอร์ลงครึ่งหนึ่งหรือไม่เมื่อเลือก [รูปแบบ 1] หรือ [รูปแบบ 2] ไว้สำหรับ [[รูปแบบ EVF](#)] (P.363)



แสดงเมื่อกดปุ่มชัตเตอร์ลงครึ่งหนึ่ง

## เมนู

- MENU →  → 4. ข้อมูล →   เกจวัดระดับ

## เปิด

มาตรวัดระดับจะปรากฏขึ้นในช่องมองภาพขณะที่คุณกดปุ่มชัตเตอร์ลงครึ่งหนึ่ง มาตรวัดระดับจะปรากฏขึ้นแทนแถบแสดงค่าการเปิดรับแสง

## ปิด

กล้องจะไม่แสดงผลมาตรวัดระดับ

# ตัวเลือกแนวการจัดเฟรม (📷 การตั้งค่าเส้น ตาราง / 📺 การตั้งค่าเส้นตาราง)

PASMB 📺

## เมนู

- MENU → ⚙️ → 5. ตาราง/การแสดงผลอื่นๆ → 📷 การตั้งค่าเส้นตาราง
- MENU → ⚙️ → 5. ตาราง/การแสดงผลอื่นๆ → 📺 การตั้งค่าเส้นตาราง

สีของกริดที่แสดง	เลือกสีที่จะแสดง [Preset 1]: จะใช้การตั้งค่าของ [การตั้งค่าสีสว่างหน้า 1] [Preset 2]: จะใช้การตั้งค่าของ [การตั้งค่าสีสว่างหน้า 2]
เฉพาะสำหรับ 📺 ([📺 การตั้งค่า เส้นตาราง] เท่านั้น)	เลือกว่าจะใช้การตั้งค่าเฉพาะสำหรับภาพยนตร์เมื่อแสดงเส้นแนวในโหมด 📺 (ภาพ เคลื่อนไหว) หรือไม่ [ปิด]: ใช้การตั้งค่าเดียวกันกับเมื่ออยู่ในโหมดการถ่ายภาพนิ่ง [เปิด]: ใช้การตั้งค่าเฉพาะสำหรับโหมดบันทึกภาพเคลื่อนไหว
แสดงเส้นตาราง	เลือกประเภทของตัวช่วยที่แสดง เลือกจาก: [ปิด] / [📺] / [📺] / [📺] / [📺] / [📺] / [📺] ([📷 การตั้งค่าเส้นตาราง] เท่านั้น) • เมื่อเลือก [📺] ตัวช่วยจะถูกปรับสำหรับเฟรมภาพเคลื่อนไหวขนาด 16:9 เมื่อถ่าย ภาพเคลื่อนไหวในโหมดถ่ายภาพนิ่ง ขึ้นอยู่กับตัวเลือกที่เลือกไว้สำหรับ [📺 📺] ตัว ช่วยอาจปรากฏขึ้นพร้อมอัตราส่วนภาพ 17:9
การตั้งค่าสีสว่าง หน้า 1	[R]: เพิ่มตัวเลขเพื่อเน้นโทนสีแดง [G]: เพิ่มตัวเลขเพื่อเน้นโทนสีเขียว
การตั้งค่าสีสว่าง หน้า 2	[B]: เพิ่มตัวเลขเพื่อเน้นโทนสีฟ้า [α]: เพิ่มตัวเลขเพื่อทำให้สีของเส้นแนวลึกมากขึ้น



① เส้นแนวที่กำหนดค่าไว้ที่นี่จะไม่แสดงขึ้นในระหว่างโฟกัสซัน (P.248) หรือหน้าจอปรับฟิลเตอร์สำหรับถ่ายภาพ Live GND (P.245)

📺 การตั้งค่าที่ตั้งไว้ที่นี่จะมีผลเมื่อเลือก [📺] รูปแบบ 3] ไว้ใน [รูปแบบ EVF] ด้วย

# ตัวเลือกเส้นการวางกรอบช่องมองภาพ











## ( การตั้งค่าเส้นตาราง)

PASMB 

เลือกว่าจะแสดงตารางการจัดเฟรมในช่องมองภาพหรือไม่ คุณยังสามารถเลือกสีและประเภทของเส้นแนวได้ ตัวเลือกนี้จะมีผลเมื่อเลือก [รูปแบบ 1] หรือ [รูปแบบ 2] ไว้สำหรับ [รูปแบบ EVF] ขณะถ่ายภาพนิ่ง ตัวเลือกที่เลือกไว้สำหรับ [ตั้งค่าแสดงข้อมูล] (P.366) จะมีผลในโหมดบันทึกภาพเคลื่อนไหว

### เมนู

- MENU →  → 5. ตาราง/การแสดงผลอื่นๆ →  การตั้งค่าเส้นตาราง

เฉพาะสำหรับ 	เลือกว่าจะใช้การตั้งค่าเฉพาะช่องมองภาพหรือไม่ เมื่อแสดงเส้นแนวในช่องมองภาพ <b>[ปิด]:</b> ใช้การตั้งค่าเดียวกันกับเมื่อใช้จอภาพ <b>[เปิด]:</b> ใช้การตั้งค่าเฉพาะสำหรับช่องมองภาพ
สีของกริดที่แสดง	เลือกสีที่จะแสดง <b>[Preset 1]:</b> จะใช้การตั้งค่าของ [การตั้งค่าสีล่วงหน้า 1] <b>[Preset 2]:</b> จะใช้การตั้งค่าของ [การตั้งค่าสีล่วงหน้า 2]
แสดงเส้นตาราง	เลือกประเภทของตัวช่วยที่แสดง เลือกจาก: <b>[ปิด] /  /  /  /  /  /  / </b> • เมื่อเลือก  ตัวช่วยจะถูกปรับสำหรับเฟรมภาพเคลื่อนไหวขนาด 16:9 เมื่อถ่ายภาพเคลื่อนไหวในโหมดถ่ายภาพนิ่ง ขึ้นอยู่กับตัวเลือกที่เลือกไว้สำหรับ [  ←] ตัวช่วยอาจปรากฏขึ้นพร้อมอัตราส่วนภาพ 17:9
การตั้งค่าสีล่วงหน้า 1	<b>[R]:</b> เพิ่มตัวเลขเพื่อเน้นโทนสีแดง <b>[G]:</b> เพิ่มตัวเลขเพื่อเน้นโทนสีเขียว
การตั้งค่าสีล่วงหน้า 2	<b>[B]:</b> เพิ่มตัวเลขเพื่อเน้นโทนสีฟ้า <b>[α]:</b> เพิ่มตัวเลขเพื่อทำให้สีของเส้นแนวลึกมากขึ้น

① เส้นแนวที่กำหนดค่าไว้ที่นี่จะไม่แสดงขึ้นในระหว่างโฟกัสช้อน (P.248) หรือหน้าจอปรับฟิลเตอร์สำหรับถ่ายภาพ Live GND (P.245)

# การเลือกการตั้งค่าที่สามารถใช้งานได้ผ่าน Multi-Fn (การตั้งค่ามัลติฟังก์ชัน)

PASMB 





เลือกการตั้งค่าที่สามารถใช้งานทางปุ่มมัลติฟังก์ชันได้

## เมนู

- MENU →  → 5. ตาราง/การแสดงผลอื่นๆ → การตั้งค่ามัลติฟังก์ชัน

### 1. เลือกประเภทหน้าจอแสดงผล แล้วทำเครื่องหมาย (✓) ที่อยู่ด้านข้าง

- เลือกตัวเลือกโดยใช้  $\triangle$   $\nabla$  แล้วกดปุ่ม **OK** เพื่อทำเครื่องหมาย (✓) ที่อยู่ด้านข้าง หากต้องการยกเลิกการทำเครื่องหมาย ให้กดปุ่ม **OK** อีกครั้ง

ควบคุม Highlight และ Shadow	เปลี่ยนการตั้งค่าโดยใช้ปุ่มหมุนด้านหน้าและด้านหลัง กดปุ่ม <b>INFO</b> เพื่อเปลี่ยนพื้นที่ที่ต้องการกำหนดค่า (แสงจ้า, โทนกลาง, เงา)
สร้างสี	ใช้ปุ่มหมุนด้านหน้าเพื่อปรับโทนสีและปุ่มหมุนด้านหลังเพื่อปรับความอิ่มสี
 ISO  ISO	เปลี่ยนการตั้งค่าโดยใช้ปุ่มหมุนด้านหน้าและด้านหลัง
 WB  WB	
ขยาย	กล้องจะแสดงกรอบชม
สัดส่วนภาพ	เปลี่ยนการตั้งค่าโดยใช้ปุ่มหมุนด้านหน้าและด้านหลัง
 โหมด LV	เมื่อกดปุ่มแต่ละครั้ง การตั้งค่าจะสลับไปมาระหว่าง <b>[Standard]</b> กับ <b>[S-OVF]</b>
พีดกึ่ง	กดปุ่มแต่ละครั้งเพื่อเปิดและปิด

# การแจ้งเตือนค่าแสงฮิสโตแกรม (การตั้งค่าฮิสโตแกรม)

PASMB 

เลือกระดับความสว่างที่ฮิสโตแกรมจะแจ้งเมื่อภาพสว่างเกินไป (Highlight) หรือเมื่อภาพมืดเกินไป (Shadow) ระดับเหล่านี้ใช้สำหรับการแจ้งเตือนค่าแสงเมื่อแสดงฮิสโตแกรมในระหว่างการถ่ายภาพและการเล่นภาพ

- การเลือกพื้นที่ที่แสดงเป็นสีแดงหรือสีฟ้าในการแสดงผลจอภาพและช่องมองภาพ [**Highlight** และ **Shadow**] จะเป็นไปตามค่าที่เลือกไว้ให้กับตัวเลือกนี้

## เมนู

- MENU →  → 5. ตาราง/การแสดงผลอื่นๆ → การตั้งค่าฮิสโตแกรม

Highlight	เลือกความสว่างขั้นต่ำในการแจ้งเตือน Highlight [245] – [255]
Shadow	เลือกความสว่างสูงสุดในการแจ้งเตือน Shadow [0] – [10]



# การตั้งค่าที่เกี่ยวข้องกับการใช้งานและ การแสดงผล

## การกำหนดค่าเคอร์เซอร์บนหน้าจอเมนู (การตั้งค่า เคอร์เซอร์บนเมนู)

PASMB 

เลือกตำแหน่งที่จะแสดงเคอร์เซอร์เมื่อคุณเปิดเมนูหรือเปลี่ยนไปที่หน้าอื่น

เมนู
• MENU →  → 2. การใช้งาน → การตั้งค่าเคอร์เซอร์บนเมนู

ตำแหน่ง เคอร์เซอร์บน หน้า	<p>[บันทึก]: เมื่อคุณเปลี่ยนไปที่หน้าอื่น เคอร์เซอร์จะปรากฏขึ้นในตำแหน่งที่มีการเปิดหน้านั้นครั้งล่าสุด</p> <p>[รีเซ็ต]: ทุกครั้งที่คุณเปลี่ยนไปที่หน้าอื่น เคอร์เซอร์จะปรากฏขึ้นที่ด้านบนสุดของหน้านั้น</p>
ตำแหน่งเริ่มต้น บนเมนู	<p>[ล่าสุด]: เมื่อคุณเปิดเมนู จะเรียกคืนแท็บ, หน้า และตำแหน่งเคอร์เซอร์ที่ใช้ล่าสุด</p> <p>[1]: เมื่อคุณเปิดเมนู หน้าแรกของแท็บ 1 จะปรากฏขึ้น</p> <p>[My]: เมื่อคุณเปิดเมนู หน้าแรกของแท็บ "My" จะปรากฏขึ้น</p>
ทางลัดไปยังการ ตั้งค่าโหมด B	<p>สามารถกำหนดค่ากล่องให้เปิดเมนูเฉพาะโหมดได้ เมื่อคุณกดปุ่ม MENU ในโหมด B</p> <p>[ปิด]: กล่องจะเปิดเมนูตามการตั้งค่าของ [ตำแหน่งเริ่มต้นบนเมนู]</p> <p>[เปิด]: [Live BULB], [Live TIME] หรือ [การตั้งค่าคอมโพสิต] จะเปิดขึ้น ขึ้นอยู่กับโหมดที่เลือก  "การกำหนดค่า BULB/TIME/COMP (การตั้งค่า BULB/TIME/COMP)" (P.267)</p>





# การเลือกวิธีการเปลี่ยนไปมาระหว่างแต่ละหน้าด้วยปุ่มหมุนด้านหลัง ( วนรอบในแท็บเมนู)

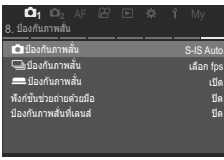

PASMB 

เลือกว่าเมื่อหมุนปุ่มหมุนด้านหลัง จะให้กล้องสลับหน้าเฉพาะในแท็บเมนูเดียวกันหรือไม่

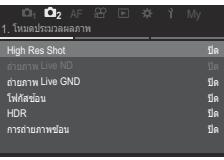
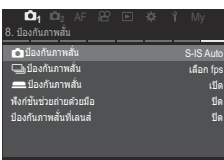
**เมนู**

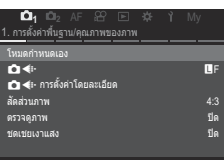
- MENU →  → 1. การใช้งาน → การตั้งค่าเป็นหมุน →  วนรอบในแท็บเมนู

<p><b>ไม่ใช่</b></p>	<p>เมื่อคุณเลื่อนไปยังหน้าสุดท้ายโดยหมุนปุ่มหมุนด้านหลังแล้วหมุนต่อไป หน้าแรกของแท็บถัดไปจะปรากฏขึ้น</p> <p>เมื่อคุณเลื่อนไปยังหน้าแรกโดยหมุนปุ่มหมุนด้านหลังแล้วหมุนต่อไป หน้าสุดท้ายของแท็บก่อนหน้าจะปรากฏขึ้น</p> <div style="display: flex; align-items: center; justify-content: center;">    </div>
<p><b>ใช่</b></p>	<p>เมื่อคุณเลื่อนไปยังหน้าสุดท้ายโดยหมุนปุ่มหมุนด้านหลังแล้วหมุนต่อไป หน้าแรกของแท็บปัจจุบันจะปรากฏขึ้น</p> <p>เมื่อคุณเลื่อนไปยังหน้าแรกโดยหมุนปุ่มหมุนด้านหลังแล้วหมุนต่อไป หน้าสุดท้ายของแท็บปัจจุบันจะปรากฏขึ้น</p> <div style="display: flex; align-items: center; justify-content: center;">    </div>

 การตั้งค่านี้จะมีผลเมื่อใช้งานปุ่มหมุนด้านหลังเท่านั้น เมื่อคุณใช้  เพื่อเปลี่ยนหน้า กล้องจะทำงานในลักษณะเดียวกันกับเมื่อเลือก **[ไม่ใช่]** ไว้



# [ใช่]/[ไม่] ค่าตั้งต้น (ตั้งลำดับ)

PASMB 

เลือกตัวเลือกตามค่าตั้งต้น เมื่อหน้าจอยืนยัน [ใช่]/[ไม่] ปรากฏขึ้น

## เมนู

- MENU →  → 2. การใช้งาน → ตั้งลำดับ

ไม่	ค่าตั้งต้นจะเลือก [ไม่] ไว้
ใช่	ค่าตั้งต้นจะเลือก [ใช่] ไว้

# การตั้งค่า “My Menu”



## My Menu

คุณสามารถใช้ “My Menu” เพื่อสร้างแท็บเมนูส่วนบุคคลที่มีเฉพาะรายการที่คุณเลือกเท่านั้น “My Menu” สามารถบรรจุได้สูงสุด 5 หน้า แต่ละหน้าประกอบด้วย 7 รายการ คุณสามารถลบรายการหรือเปลี่ยนลำดับหน้าหรือรายการได้เมื่อชื่อ “My Menu” จะไม่มีรายการใดเลย

## การเพิ่มรายการไปที่ “My Menu”

1. กดปุ่ม MENU เพื่อดูเมนูต่างๆ

2. เลือกรายการที่จะรวมไว้ใน “My Menu”

- คุณสามารถเพิ่มรายการทุกรายการในเมนู  ถึง  ลงใน “My Menu” ได้ หากรายการนั้นปรากฏบนหน้าจอพร้อมแสดงแท็บ
- สามารถเพิ่มรายการเมนูอื่นๆ ลงใน “My Menu” ได้ด้วย หากสามารถเพิ่มรายการเมนูนั้นได้ จะมีคำว่า “My” ปรากฏที่มุมบนขวาของหน้าจอ

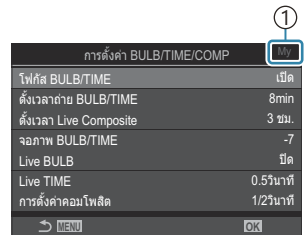

① สามารถเพิ่มรายการลงใน “My Menu” ได้

### 3. กดปุ่ม

- คุณจะได้รับการเตือนให้เลือกหน้า ใช้  $\Delta$   $\nabla$  บนแป้นลูกศรเพื่อเลือกหน้า "My Menu" ที่จะเพิ่มรายการ

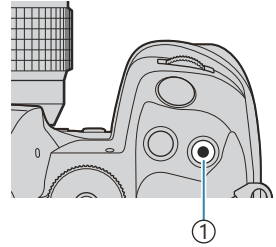

### ① ปุ่ม

### 4. กดปุ่ม OK เพื่อเพิ่มรายการลงในหน้าที่เลือก

- กล้องจะแสดงข้อความแจ้งว่ามีรายการเพิ่มลงใน "My Menu" แล้ว
- รายการที่เพิ่มลงใน "My Menu" แล้ว จะมีหมายเลขหน้า "My Menu" แสดงไว้
- สามารถนำรายการออกจาก "My Menu" ได้โดยการกดปุ่ม  เลือก [ใช่] และกดปุ่ม OK
- รายการที่บันทึกไว้ใน "My Menu" จะถูกเพิ่มลงในแท็บ My ("My Menu")

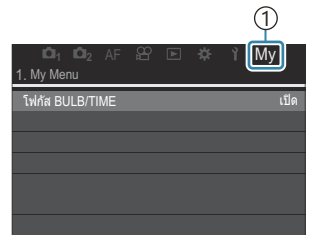
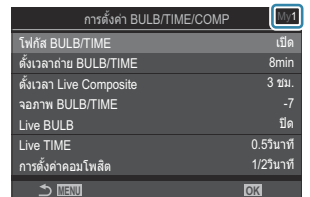
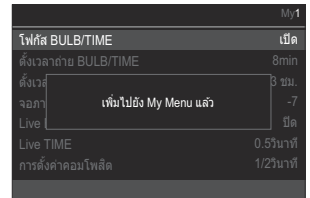
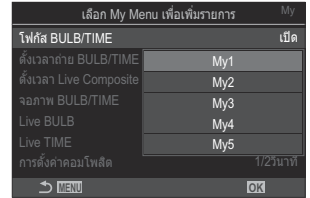

### ① แท็บ My ("My Menu")

### 5. หากต้องการเข้าใช้งาน "My Menu" ให้เลือกแท็บ "My"

คุณสามารถกำหนดให้กล้องแสดง “My Menu” ก่อน เมื่อคุณกดปุ่ม MENU ได้  “การกำหนดค่าเคอร์เซอร์บนหน้าจอเมนู (การตั้งค่าเคอร์เซอร์บนเมนู)” (P.375)



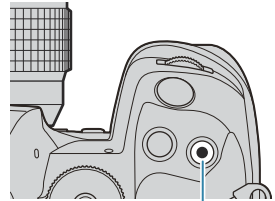

## การจัดการ “My Menu”

คุณสามารถเรียงลำดับรายการใหม่ใน “My Menu” ย้ายรายการไปมาระหว่างหน้า หรือนำออกจาก “My Menu” ทั้งหมดได้

1. กดปุ่ม MENU เพื่อแสดงเมนู
2. แสดงหน้า “My Menu” ที่คุณต้องการแก้ไขและกดปุ่ม 



① ปุ่ม 

- ตัวเลือกด้านล่างจะปรากฏขึ้น  
[จัดเรียงลำดับใหม่]: เปลี่ยนลำดับของรายการหรือหน้า ใช้     เพื่อเลือกตำแหน่งใหม่  
[ลบรายการนี้]: นำรายการที่เลือกไว้ออกจาก “My Menu” เลือก [ใช่] และกดปุ่ม OK  
[ลบหน้านี้]: ลบรายการทั้งหมดใน “My Menu” ออกจากหน้าปัจจุบัน เลือก [ใช่] และกดปุ่ม OK

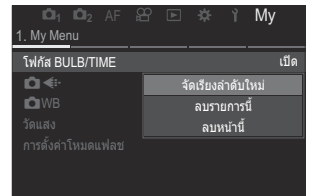

# การตั้งค่า การ์ด/โพลเดอร์/ไฟล์

## การฟอร์แมตการ์ด (การฟอร์แมตการ์ด)

PASMB 

ต้องฟอร์แมตการ์ดกับกล้องนี้ก่อนใช้งานครั้งแรก หรือหลังใช้งานกับกล้องหรือคอมพิวเตอร์เครื่องอื่น ข้อมูลทั้งหมดที่เก็บไว้ในการ์ด รวมทั้งภาพที่ป้องกันไว้ จะถูกลบออกขณะที่ฟอร์แมตการ์ด เมื่อฟอร์แมตการ์ดที่ใช้แล้ว ให้ยืนยันว่าไม่มีภาพที่ต้องการเก็บไว้ในการ์ดแล้ว  “การ์ดที่ใช้งานได” (P.34)

### เมนู

- MENU →  → 1. การ์ด/โพลเดอร์/ไฟล์ → การฟอร์แมตการ์ด

ฟอร์แมตการ์ด	[ใช่]: การ์ดจะฟอร์แมต [ไม่ใช่]: กล้องจะยกเลิกการฟอร์แมต
ไม่ใช่	กล้องจะยกเลิกการฟอร์แมต

- เมื่อมีการตอบอยู่ในช่องที่ 1 และ 2 การเลือกช่องเสียงการ์ดจะปรากฏขึ้น เลือกช่องเสียงการ์ด และกดปุ่ม OK

# การตั้งค่าการ์ดเพื่อใช้ในการบันทึก (📷การตั้งค่าช่องเสียบการ์ด / 📷การตั้งค่าช่องเสียบการ์ด)

PASMB 📷

เมื่อมีการ์ดอยู่ทั้งในช่อง 1 และ 2 คุณสามารถเลือกการ์ดที่ต้องการบันทึกภาพนิ่งและภาพเคลื่อนไหว

## แผง Super Control

- OK → 📷การตั้งค่าการบันทึก

## เมนู





- MENU → 📷 → 1. การ์ด/โฟลเดอร์/ไฟล์ → 📷การตั้งค่าช่องเสียบการ์ด
- MENU → 📷 → 1. การ์ด/โฟลเดอร์/ไฟล์ → 📷การตั้งค่าช่องเสียบการ์ด

## การกำหนดค่า [📷การตั้งค่าช่องเสียบการ์ด]

<p>📷การตั้งค่าการบันทึก</p>	<p>เลือกวิธีการบันทึกภาพนิ่ง (P.383)                  [Standard] / [Auto Switch] / [Dual Independent ↓] / [Dual Independent ↑] / [Dual Same ↓] / [Dual Same ↑]</p>
<p>📷ช่องเสียบการ์ดบันทึก</p>	<p>เลือกการ์ดที่ใช้ในการบันทึกภาพ ตัวเลือกนี้จะมีผลเมื่อเลือก [Standard] หรือ [Auto Switch] ไว้สำหรับ [📷การตั้งค่าการบันทึก]                  [ช่องที่ 1]: กล้องจะบันทึกภาพถ่ายลงในการ์ดช่องที่ 1                  [ช่องที่ 2]: กล้องจะบันทึกภาพถ่ายลงในการ์ดช่องที่ 2</p>
<p>▶ช่องเสียบการ์ด</p>	<p>เลือกการ์ดที่ใช้สำหรับเล่นภาพนิ่งเมื่อตั้งค่า [📷การตั้งค่าการบันทึก] เป็น [Dual Independent ↓], [Dual Independent ↑], [Dual Same ↓] หรือ [Dual Same ↑]                  [ช่องที่ 1]: กล้องจะเล่นภาพในการ์ดช่องที่ 1                  [ช่องที่ 2]: กล้องจะเล่นภาพในการ์ดช่องที่ 2</p>

📷 คุณยังสามารถเลือกการ์ดสำหรับการเล่นภาพไวด์โดยการใช้นุ่ม ▶ กดปุ่ม ▶ ค้างไว้และหมุนปุ่มหมุนด้านหน้าหรือด้านหลังเพื่อสลับการ์ดขณะที่กำลังดูภาพ โดยจะไม่เป็นการเปลี่ยนตัวเลือกที่เลือกไว้ใน [▶ช่องเสียบการ์ด]

## การกำหนดค่า [ การตั้งค่าการบันทึก]

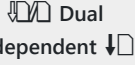
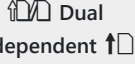
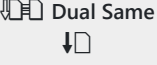
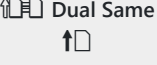
 Standard	กล้องจะบันทึกภาพลงในการ์ดหน่วยความจำในช่องเสียบการ์ดที่เลือกไว้สำหรับ [  ช่องเสียบการ์ดบันทึก] (P.382) การถ่ายภาพจะสิ้นสุดเมื่อการ์ดเต็ม
 Auto Switch	กล้องจะบันทึกภาพลงในการ์ดหน่วยความจำในช่องเสียบการ์ดที่เลือกไว้สำหรับ [  ช่องเสียบการ์ดบันทึก] (P.382) ภาพจะบันทึกลงในการ์ดที่เหลือเมื่อการ์ดในช่องเสียบการ์ดที่เลือกไว้เต็ม การตั้งค่านี้จะย้อนกลับไปเป็น [Standard] โดยอัตโนมัติ เมื่อใส่การ์ดหน่วยความจำเพียงแคใบเดียว
 Dual Independent ↓	ภาพแต่ละภาพจะถูกบันทึกสองครั้ง ในรูปแบบคุณภาพของภาพที่แตกต่างกันสองรูปแบบ เลือกคุณภาพของภาพสำหรับช่องเสียบการ์ดแต่ละช่อง (P.209) การถ่ายภาพจะสิ้นสุดเมื่อการ์ดใบใดใบหนึ่งในหนึ่งเต็ม คุณภาพของภาพสำหรับ [Dual Independent ↓] ได้รับการตั้งค่าแยกกันสำหรับแต่ละช่องเสียบการ์ด; หลังจากเปลี่ยนตัวเลือกที่เลือกแล้ว ให้ตรวจสอบการตั้งค่าคุณภาพของภาพในปัจจุบัน
 Dual Independent ↑	ภาพแต่ละภาพจะถูกบันทึกสองครั้ง ในรูปแบบคุณภาพของภาพที่แตกต่างกันสองรูปแบบ เลือกคุณภาพของภาพสำหรับช่องเสียบการ์ดแต่ละช่อง (P.209) การบันทึกจะดำเนินต่อไปในการ์ดในช่องเสียบการ์ดที่เหลือเมื่อการ์ดใบใดใบหนึ่งในหนึ่งเต็ม คุณภาพของภาพสำหรับ [Dual Independent ↑] ได้รับการตั้งค่าแยกกันสำหรับแต่ละช่องเสียบการ์ด; หลังจากเปลี่ยนตัวเลือกที่เลือกแล้ว ให้ตรวจสอบการตั้งค่าคุณภาพของภาพในปัจจุบัน
 Dual Same ↓	ภาพแต่ละภาพจะถูกบันทึกสองครั้ง หนึ่งครั้งในแต่ละการ์ด โดยใช้ตัวเลือกที่เลือกไว้สำหรับคุณภาพของภาพในปัจจุบัน การถ่ายภาพจะสิ้นสุดเมื่อการ์ดใบใดใบหนึ่งในหนึ่งเต็ม การตั้งค่านี้จะย้อนกลับไปเป็น [Standard] โดยอัตโนมัติ เมื่อใส่การ์ดหน่วยความจำเพียงแคใบเดียว
 Dual Same ↑	ภาพแต่ละภาพจะถูกบันทึกสองครั้ง หนึ่งครั้งในแต่ละการ์ด โดยใช้ตัวเลือกที่เลือกไว้สำหรับคุณภาพของภาพในปัจจุบัน การบันทึกจะดำเนินต่อไปในการ์ดในช่องเสียบการ์ดที่เหลือเมื่อการ์ดใบใดใบหนึ่งในหนึ่งเต็ม การตั้งค่านี้จะย้อนกลับไปเป็น [Standard] โดยอัตโนมัติ เมื่อใส่การ์ดหน่วยความจำเพียงแคใบเดียว

① โหมดคุณภาพของภาพอาจเปลี่ยนแปลง หากคุณเปลี่ยนตัวเลือกที่เลือกไว้ใน [ การตั้งค่าการบันทึก] หรือเปลี่ยนการ์ดหน่วยความจำเป็นการ์ดที่สามารถเก็บภาพเพิ่มเติมในจำนวนที่ต่างกัน ตรวจสอบโหมดคุณภาพของภาพก่อนถ่ายภาพ

② เมื่อคุณเลือก [Auto Switch] สำหรับ [ การตั้งค่าการบันทึก] กล้องจะสลับระหว่างภาพสุดท้ายในการ์ดใบแรกกับภาพแรกในการ์ดใบที่สองโดยอัตโนมัติ

## การกำหนดค่า [📄 การตั้งค่าช่องเสียบการ์ด]

① ช่องที่ 1	กล่องจะบันทึกภาพเคลื่อนไหวลงในการ์ดช่องที่ 1
② ช่องที่ 2	กล่องจะบันทึกภาพเคลื่อนไหวลงในการ์ดช่องที่ 2





# การกำหนดโพลเดอร์ที่ใช้บันทึกภาพ (กำหนดโพลเดอร์บันทึก)

PASMB 

กำหนดโพลเดอร์ที่จะใช้บันทึกภาพในการด

## เมนู

- MENU →  → 1. การ์ด/โพลเดอร์/ไฟล์ → กำหนดโพลเดอร์บันทึก

กำหนด <sup>1</sup>	<p>[โพลเดอร์ใหม่]: ระบุหมายเลขโพลเดอร์ 3 หลัก หลักที่ 1: [0] – [9] หลักที่ 2: [0] – [9] หลักที่ 3: [0] – [9]</p> <p>[โพลเดอร์ที่มีอยู่]: เลือกโพลเดอร์ที่มีอยู่โดยใช้   ภาพสองภาพแรกและภาพสุดท้ายในโพลเดอร์จะปรากฏขึ้น</p>
ไม่กำหนด	ไม่ได้ระบุโพลเดอร์ที่จะใช้บันทึกภาพ หากระบุโพลเดอร์ไว้แล้ว การเลือกจะถูกยกเลิก

1 หากระบุโพลเดอร์ไว้แล้ว ชื่อของโพลเดอร์จะปรากฏขึ้น หากต้องการเลือกโพลเดอร์อื่น ให้กด 

# ตัวเลือกการตั้งชื่อไฟล์ (ชื่อไฟล์)

PASMB 

เลือกรหัสที่กล้องจะใช้ตั้งชื่อไฟล์ เมื่อบันทึกภาพถ่ายหรือภาพเคลื่อนไหวลงในการ์ดหน่วยความจำ ชื่อไฟล์จะประกอบด้วยคำนำหน้าเป็นตัวอักษรสี่ตัวและตัวเลขสี่หลัก ใช้ตัวเลือกนี้เพื่อเลือกรหัสการกำหนดหมายเลขไฟล์

## เมนู

• MENU →  → 1. การ์ด/โฟลเดอร์/ไฟล์ → ชื่อไฟล์

👉 เมื่อใส่การ์ดลงในกล้องสองอัน กล้องอาจสร้างโฟลเดอร์ใหม่หรือกำหนดหมายเลขไฟล์ไม่สำเร็จ ขึ้นอยู่กับหมายเลขไฟล์และโฟลเดอร์ที่ใช้งานอยู่ในการ์ดแต่ละใบในขณะนั้น

อัตโนมัติ	เมื่อใส่การ์ดอันใหม่ กล้องจะใช้หมายเลขไฟล์ต่อจากการ์ดอันก่อนหน้า หากการ์ดมีไฟล์ที่มีหมายเลขเดียวกันหรือสูงกว่าอยู่แล้ว การนับจะดำเนินต่อไปจากหมายเลขสูงสุด
รีเซ็ต	เมื่อใส่การ์ดใหม่ กล้องจะรีเซ็ตหมายเลขโฟลเดอร์เป็น 100 และหมายเลขไฟล์เป็น 0001 หากการ์ดมีรูปภาพอยู่แล้ว การนับหมายเลขจะนับต่อจากหมายเลขสูงสุด

# การตั้งชื่อไฟล์ (แก้ไขชื่อไฟล์)

เปลี่ยนชื่อไฟล์ที่กล้องใช้เมื่อบันทึกภาพถ่ายและภาพเคลื่อนไหวลงในการดหน่วยความจำ

## เมนู

- MENU → 1 → 1. การ์ด/โพลเดอร์/ไฟล์ → แก้ไขชื่อไฟล์

sRGB	<p>[วันที่ (mdd)]: อักขระหลักที่ 2 ถึง 4 จะประกอบด้วยตัวเลขตามเดือนและวันที่ของวันที่บันทึก (A ถึง C ใช้สำหรับเดือนตุลาคมถึงธันวาคม) คุณสามารถกำหนดอักขระหลักที่ 1 ได้ตามต้องการ</p> <p>[หมายเลขไดเรกทอรี]: อักขระหลักที่ 2 ถึง 4 จะประกอบด้วยหมายเลขโพลเดอร์ปลายทาง ("100" – "999") คุณสามารถกำหนดอักขระหลักที่ 1 ได้ตามต้องการ</p> <p>[กำหนดค่าเอง]: คุณสามารถกำหนดอักขระสีหลักแรกได้ตามต้องการโดยใช้ตัวอักษรและตัวเลข</p>
Adobe RGB	<p>[วันที่ (mdd)]: อักขระหลักที่ 2 ถึง 4 จะประกอบด้วยตัวเลขตามเดือนและวันที่ของวันที่บันทึก (A ถึง C ใช้สำหรับเดือนตุลาคมถึงธันวาคม) ไม่สามารถเปลี่ยนอักขระหลักที่ 1 ไปจาก "_" ได้</p> <p>[หมายเลขไดเรกทอรี]: อักขระหลักที่ 2 ถึง 4 จะประกอบด้วยหมายเลขโพลเดอร์ปลายทาง ("100" – "999") ไม่สามารถเปลี่ยนอักขระหลักที่ 1 ไปจาก "_" ได้</p> <p>[กำหนดค่าเอง]: คุณสามารถกำหนดอักขระหลักที่ 2 ถึง 4 ได้ตามต้องการโดยใช้ตัวอักษรและตัวเลข ไม่สามารถเปลี่ยนอักขระหลักที่ 1 ไปจาก "_" ได้</p>

# ข้อมูลผู้ใช้

## การบันทึกข้อมูลเลนส์ (การตั้งค่าข้อมูลเลนส์)

PASMB 

กล้องสามารถเก็บข้อมูลเลนส์ที่ไม่เป็นไปตามมาตรฐานระบบ Micro Four Thirds หรือ Four Thirds ได้สูงสุด 10 เลนส์ ข้อมูลเหล่านี้ยังให้ทางยาวโฟกัสที่ใช้สำหรับคุณสมบัติการป้องกันภาพสั่นไหวและการชดเชยคีย์สโตน ข้อมูลจะบันทึกเป็นแท็ก Exif

### เมนู

• MENU → ๒ → 2. บันทึกข้อมูล → การตั้งค่าข้อมูลเลนส์

สร้างข้อมูลเลนส์	ลงทะเบียนข้อมูลเลนส์ [ชื่อเลนส์]: ป้อนชื่อเลนส์ [ทางยาวโฟกัส]: ป้อนทางยาวโฟกัส [0.1] – [1000.0] มม. [ค่ารับแสง]: ป้อนค่ารับแสง [00.00] – [99.99] [ตั้งค่า]: บันทึกข้อมูลเลนส์ที่คุณป้อนไว้
เลนส์ 01 (ชื่อที่ลงทะเบียนไว้) – เลนส์ 10 (ชื่อที่ลงทะเบียนไว้)	แก้ไขข้อมูลเลนส์ที่ลงทะเบียนไว้ [แก้ไข]: แก้ไขข้อมูลเลนส์ที่ลงทะเบียนไว้ แก้ไข [ชื่อเลนส์], [ทางยาวโฟกัส] และ [ค่ารับแสง] [ลบ]: ลบข้อมูลเลนส์ที่ลงทะเบียนไว้

## การป้อนอักขระ

1. กดปุ่ม **INFO** เพื่อสลับระหว่างตัวพิมพ์ใหญ่, ตัวพิมพ์เล็ก และ สัญลักษณ์
2. เลือกอักขระโดยใช้ปุ่ม **△ ▽ ◀ ▶** และกดปุ่ม **OK** เพื่อป้อน
  - อักขระที่เลือกไว้จะปรากฏขึ้นในพื้นที่ป้อนอักขระ (a)
  - หากต้องการลบอักขระ ให้กดปุ่ม **⌫**
3. หากต้องการลบอักขระในพื้นที่ป้อนอักขระ (a) ให้ใช้ปุ่มหมุนด้านหน้าและด้านหลังเพื่อเลื่อนเคอร์เซอร์
  - เลือกอักขระแล้วกดปุ่ม **⌫** เพื่อลบ
4. เมื่อคุณป้อนเสร็จแล้ว ให้เลือก **[End]** แล้วกดปุ่ม **OK**



- a พื้นที่ป้อนอักขระ  
b ปุ่มเลื่อนเคอร์เซอร์  
c คีย์บอร์ด  
d คำแนะนำในการใช้งาน

☞ นอกจากนี้ยังสามารถใช้ระบบสัมผัสเพื่อป้อนอักขระและควบคุม a ถึง d ได้อีกด้วย

- จะเพิ่มเลนส์ไปยังเมนูข้อมูลเลนส์
- เมื่อติดตั้งเลนส์ที่ไม่ให้ข้อมูลเลนส์กับกล้องโดยอัตโนมัติ ข้อมูลที่ใช้จะกำกับด้วยเครื่องหมายถูก (✓) เลือกเลนส์ที่คุณต้องการทำเครื่องหมายถูก (✓) แล้วกดปุ่ม **OK**

# ความละเอียดเอาต์พุต (การตั้งค่า dpi)

PASMB 

เลือกข้อมูลความละเอียดของเอาต์พุต (เป็นจุดต่อนิ้วหรือ dpi) ที่จะจัดเก็บไว้ในไฟล์รูปภาพ ความละเอียดที่เลือกจะนำไปใช้เมื่อคุณเพิ่มรูปภาพ การตั้งค่า dpi จะจัดเก็บไว้เป็นแท็ก Exif

## เมนู

- MENU → 🏠 → 2. บันทึกข้อมูล → การตั้งค่า dpi

# การเพิ่มข้อมูลลิขสิทธิ์ (ข้อมูลลิขสิทธิ์)

PASMB 

เลือกข้อมูลลิขสิทธิ์ที่จะจัดเก็บลงในรูปถ่ายเมื่อทำการบันทึกภาพ ข้อมูลลิขสิทธิ์จะจัดเก็บไว้เป็นแท็ก Exif

## เมนู

- MENU → ๓ → 2. บันทึกข้อมูล → ข้อมูลลิขสิทธิ์

- ⌚ เราจะไม่รับผิดชอบต่อข้อพิพาทหรือความเสียหายใดๆ ที่เกิดขึ้นเนื่องจากการใช้คุณสมบัติ [ข้อมูลลิขสิทธิ์] โปรดรับความเสี่ยงด้วยตัวของคุณเอง
- ⌚ หากคุณต้องการลบข้อมูลลิขสิทธิ์ที่คุณป้อนไว้ ให้ลบอักขระบนหน้าจอป้อนอักขระของแต่ละรายการ (P.392)

## การเปิดข้อมูลลิขสิทธิ์

1. ใช้  $\Delta$   $\nabla$  เพื่อเลือก [ข้อมูลลิขสิทธิ์] และกดปุ่ม OK

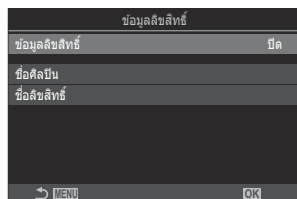

หน้าจอการตั้งค่า ข้อมูลลิขสิทธิ์

2. เลือก [เปิด] โดยใช้ปุ่ม  $\Delta$   $\nabla$  และกดปุ่ม OK

ปิด	ไม่เพิ่มแท็ก Exif ที่แจ้งชื่อช่างภาพและ/หรือเจ้าของลิขสิทธิ์
เปิด	เพิ่มแท็ก Exif ที่แจ้งชื่อช่างภาพและ/หรือเจ้าของลิขสิทธิ์

3. หน้าจอแสดงผลกลับไปหน้าจอการตั้งค่าข้อมูลลิขสิทธิ์

# การกำหนดค่าข้อมูลลิขสิทธิ์

## 1. ตัวเลือกการกำหนดค่า

- กด  $\Delta$   $\nabla$  เพื่อเลือกรายการแล้วกดปุ่ม **OK** เพื่อแสดงเมนูการตั้งค่า
- หลังจากปรับการตั้งค่าตัวเลือกแล้ว ให้กดปุ่ม **OK** เพื่อกลับไปหน้าจอการตั้งค่าข้อมูลลิขสิทธิ์

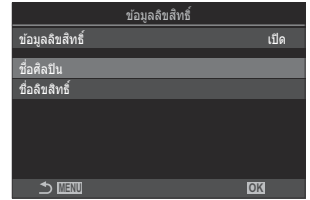

ชื่อศิลปิน	ป้อนชื่อของผู้ถ่ายภาพ
ชื่อลิขสิทธิ์	ป้อนชื่อของผู้ถือลิขสิทธิ์

## การป้อนอักขระ

- กดปุ่ม **INFO** เพื่อสลับระหว่างตัวพิมพ์ใหญ่, ตัวพิมพ์เล็ก และ สัญลักษณ์
- เลือกอักขระโดยใช้ปุ่ม  $\Delta$   $\nabla$   $\triangleleft$   $\triangleright$  และกดปุ่ม **OK** เพื่อป้อน
  - อักขระที่เลือกไว้จะปรากฏขึ้นในพื้นที่ป้อนอักขระ (a)
  - หากต้องการลบอักขระ ให้กดปุ่ม  $\times$
- หากต้องการลบอักขระในพื้นที่ป้อนอักขระ (a) ให้ใช้ปุ่มหมุนด้านหน้าและด้านหลังเพื่อเลื่อนเคอร์เซอร์
  - เลือกอักขระแล้วกดปุ่ม  $\times$  เพื่อลบ
- เมื่อคุณป้อนเสร็จแล้ว ให้เลือก **[End]** แล้วกดปุ่ม **OK**



- a พื้นที่ป้อนอักขระ
- b ปุ่มเลื่อนเคอร์เซอร์
- c คีย์บอร์ด
- d ค่าแนะนำในการใช้งาน

👉 นอกจากนี้ยังสามารถใช้ระบบสัมผัสเพื่อป้อนอักขระและควบคุม a ถึง d ได้อีกด้วย



# การตั้งค่า จอภาพ/เสียง/การเชื่อมต่อ

## การปิดการควบคุมแบบสัมผัส (การตั้งค่าหน้าจอสัมผัส)

PASMB 

เปิดหรือปิดการควบคุมแบบสัมผัส

เมนู

• MENU → ๓ → 3. จอภาพ/เสียง/การเชื่อมต่อ → การตั้งค่าหน้าจอสัมผัส

ปิด	ปิดการควบคุมแบบสัมผัส
เปิด	เปิดการควบคุมแบบสัมผัส











# ความสว่างและโทนสีของจอภาพ (ปรับจอภาพ)

PASMB 

ปรับอุณหภูมิสีและความสว่างของจอภาพ ตัวเลือกนี้จะมีผลทั้งในโหมดถ่ายภาพนิ่งและโหมดบันทึกภาพเคลื่อนไหว

เมนู

• MENU →  → 3. จอภาพ/เสียง/การเชื่อมต่อ → ปรับจอภาพ

 (อุณหภูมิสี)	<p>ปรับอุณหภูมิสี</p> <p>ใช้ปุ่มหมุนด้านหลังหรือ   เพื่อปรับแกน “เหลือง-ฟ้า” การเลื่อนตัวชี้ () เข้าใกล้จุด A จะเป็นการเพิ่มสีแดงส่วนการเลื่อนตัวชี้เข้าใกล้จุด B จะเป็นการเพิ่มสีฟ้า</p> <p>ใช้ปุ่มหมุนด้านหลังหรือ   เพื่อปรับแกน “เขียว-ม่วง” การเลื่อนตัวชี้ () เข้าใกล้จุด G จะเป็นการเพิ่มสีเขียวส่วนการเลื่อนตัวชี้เข้าใกล้จุด M จะเป็นการเพิ่มสีม่วง</p>
 (ความสว่าง)	<p>ปรับความสว่าง เลือกตัวเลือกโดยใช้  </p> <p>[ -7 ] – [ ±0 ] – [ +7 ]</p>

- กดปุ่ม **INFO** เพื่อสลับระหว่างอุณหภูมิสีกับความสว่าง แล้วตั้งค่าในแต่ละรายการ
- คุณสามารถรีเซ็ตการตั้งค่าโดยการกดปุ่ม **OK** ค้างไว้
- ในโหมด **B** จอภาพจะใช้ความสว่างที่คุณเลือกไว้ใน [จอภาพ BULB/TIME]  “การกำหนดค่า BULB/TIME/COMP (การตั้งค่า BULB/TIME/COMP)” (P.267)





# ความสว่างและโทนสีของช่องมองภาพ (ปรับ EVF)

PASMB 

ปรับความสว่างและโทนสีของช่องมองภาพ การแสดงผลจะเปลี่ยนไปที่ช่องมองภาพเมื่อคุณปรับการตั้งค่าเหล่านี้

## เมนู

- MENU →  3. จอภาพ/เสียง/การเชื่อมต่อ → ปรับ EVF

 (อุณหภูมิสี)	<p>ปรับอุณหภูมิสี</p> <p>ใช้ปุ่มหมุนด้านหลังหรือ <math>\triangleleft \triangleright</math> เพื่อปรับแกน “เหลือง-ฟ้า” การเลื่อนตัวชี้ (-<math>\oplus</math>-) เข้าใกล้จุด A จะเป็นการเพิ่มสีแดงส่วนการเลื่อนตัวชี้เข้าใกล้จุด B จะเป็นการเพิ่มสีฟ้า</p> <p>ใช้ปุ่มหมุนด้านหลังหรือ <math>\triangle \nabla</math> เพื่อปรับแกน “เขียว-ม่วง” การเลื่อนตัวชี้ (-<math>\oplus</math>-) เข้าใกล้จุด G จะเป็นการเพิ่มสีเขียวส่วนการเลื่อนตัวชี้เข้าใกล้จุด M จะเป็นการเพิ่มสีม่วง</p>
 (ความสว่าง)	<p>[EVF ปรับสว่างอัตโนมัติ : ปิด] / [EVF ปรับสว่างอัตโนมัติ : เปิด]: กล้องจะปรับความสว่างของช่องมองภาพและความต่างสีของเครื่องหมายให้เข้ากับสภาพแสงโดยรอบโดยอัตโนมัติ</p> <p>เปลี่ยนการตั้งค่าโดยใช้ <math>\triangleleft \triangleright</math></p> <p>[]: ปรับความสว่าง เลือกตัวเลขโดยใช้ <math>\triangle \nabla</math></p> <p>[-7] - [+0] - [+7]</p> <p> คุณจะไม่สามารถเปลี่ยนความสว่างได้เมื่อเลือก [EVF ปรับสว่างอัตโนมัติ : เปิด] ไว้</p>

- กดปุ่ม **INFO** เพื่อสลับระหว่างอุณหภูมิสีกับความสว่าง แล้วตั้งค่าในแต่ละรายการ
- คุณสามารถรีเซ็ตการตั้งค่าโดยการกดปุ่ม **OK** ค้างไว้

# การกำหนดค่าเซ็นเซอร์ดวงตา (ตั้งค่าเซ็นเซอร์ ตรวจจับดวงตา)

PASMB 

คุณสามารถกำหนดวิธีการทำงานของกล้อง เมื่อคุณเจองไปที่ช่องมองภาพได้

## เมนู

- MENU → Y → 3. จอภาพ/เสียง/การเชื่อมต่อ → ตั้งค่าเซ็นเซอร์ตรวจจับดวงตา

<b>EVF อัตโนมัติ สวิตช์</b>	<p><b>[ปิด]:</b> จอแสดงผลจะไม่เปลี่ยนเมื่อคุณวางตาไปที่ช่องมองภาพ หากต้องการเปลี่ยนหน้าจอแสดงผล ให้กดปุ่ม </p> <p><b>[เปิด]:</b> ช่องมองภาพจะทำงานโดยอัตโนมัติเมื่อคุณวางตาไปที่ช่องมองภาพ</p>
<b>การทำงาน เมื่อเปลี่ยน</b>	<p>เลือกข้อมูลที่จะแสดง เมื่อหน้าจอสลับไปที่ช่องมองภาพโดยอัตโนมัติ</p> <p><b>[หน้าจอแสดงผลภาพ]:</b> หน้าจอที่แสดงบนจอแสดงผลจะแสดงในช่องมองภาพ</p> <p><b>[หน้าจอถ่ายภาพ]:</b> ช่องมองภาพจะแสดง Live View แม้ว่าหน้าจอจะแสดงการเล่นหรือเมนูอยู่ก็ตาม</p>
<b>เมื่อเปิด จอภาพ</b>	<p><b>[เปิดใช้งาน]:</b> เมื่อตั้งค่า <b>[EVF อัตโนมัติสวิตช์]</b> ไว้เป็น <b>[เปิด]</b> และคุณวางตาของคุณไว้ที่ช่องมองภาพ การแสดงผลจะสลับไปที่ช่องมองภาพแม้ว่าจอภาพจะเปิดอยู่</p> <p><b>[ปิดการใช้งาน]:</b> เมื่อตั้งค่า <b>[EVF อัตโนมัติสวิตช์]</b> ไว้เป็น <b>[เปิด]</b> และคุณวางตาของคุณไว้ที่ช่องมองภาพ การแสดงผลจะไม่สลับไปที่ช่องมองภาพหากจอภาพเปิดอยู่</p>

☞ หน้าจอการตั้งค่า **[EVF อัตโนมัติสวิตช์]** จะปรากฏขึ้นเมื่อคุณกดปุ่ม  ค้างไว้

# การปิดเสียงบีบเมื่อโฟกัส (■)))

PASMB 

ปิดเสียงบีบเมื่อกล้องโฟกัสภาพ

## เมนู

- MENU → ๓ → 3. จอภาพ/เสียง/การเชื่อมต่อ → ■)))

เปิด	เสียงบีบจะดังขึ้นหลังจากที่ระบบออโตโฟกัสสามารถจับโฟกัสได้ เสียงบีบจะดังขึ้นเมื่อกล้องจับโฟกัสด้วย [C-AF] ในครั้งแรกเท่านั้น
ปิด	เสียงบีบจะไม่ดังขึ้นหลังจากที่ระบบออโตโฟกัสสามารถจับโฟกัสได้

๑ หากต้องการใช้เสียงบีบเมื่อโฟกัสในโหมดเงียบ ให้กำหนดการตั้งค่า [การตั้งค่าถ่ายเงียบ[๗]] (P.196)

# ตัวเลือกการแสดงผลจอภาพภายนอก (การตั้งค่า HDMI)

PASMB 

เลือกส่งเอาต์พุตสัญญาณไปที่จอภาพภายนอกที่เชื่อมต่อผ่าน HDMI ปรับจำนวนเฟรม, ขนาดเฟรมภาพเคลื่อนไหว และการตั้งค่าอื่นๆ ตามข้อกำหนดของจอภาพ

## เมนู

• MENU → 3. จอภาพ/เสียง/การเชื่อมต่อ → การตั้งค่า HDMI

ขนาดสัญญาณออก	เลือกประเภทเอาต์พุตสัญญาณที่ส่งไปที่ขั้วต่อ HDMI [C4K]: สัญญาณจะได้รับการส่งออกในแบบดิจิทัลซีมีมา 4K (4096 × 2160) [4K]: หากเป็นไปได้อุปกรณ์จะได้รับการส่งออกในแบบ 4K (3840 × 2160) [1080p]: หากเป็นไปได้อุปกรณ์จะได้รับการส่งออกในแบบ Full HD (1080p) [720p]: หากเป็นไปได้อุปกรณ์จะได้รับการส่งออกในแบบ HD (720p)
อัตราเฟรมสัญญาณออก	เลือกจำนวนเฟรมสัญญาณตามระบบอุปกรณ์ วารองรับระบบ NTSC หรือ PAL [เลือก 60p]: จำนวนเฟรมของพื้นที่ที่รองรับ NTSC [เลือก 50p]: จำนวนเฟรมของพื้นที่ที่รองรับ PAL



- ⚠ ไม่สามารถเปลี่ยน [อัตราเฟรมสัญญาณออก] ขณะที่ต่อกล่องเข้ากับอุปกรณ์ผ่าน HDMI ได้
  - ⚠ จะไม่มีการเล่นเสียง เว้นแต่อุปกรณ์ที่เชื่อมต่อจะรองรับรูปแบบเสียง
  - 👉 คุณสามารถกำหนดค่าตัวเลือกโดยละเอียดเมื่อส่งสัญญาณภาพเคลื่อนไหวออกไปที่อุปกรณ์ HDMI ได้
- 👉 "สัญญาณออก HDMI (สัญญาณออก HDMI)" (P282)

# การเลือกโหมดการเชื่อมต่อ USB (การตั้งค่า USB)

เลือกวิธีที่กล้องทำงานเมื่อเชื่อมต่อกับอุปกรณ์ภายนอกผ่านทาง USB

## เมนู

- MENU →  → 3. จอภาพ/เสียง/การเชื่อมต่อ → การตั้งค่า USB

<b>โหมด USB</b>	<p><b>[เลือก]:</b> เมนูของการเลือกโหมดการเชื่อมต่อจะปรากฏขึ้นทุกครั้งที่เชื่อมต่อสาย USB</p> <p><b>[เก็บข้อมูล]:</b> กล้องทำงานเป็นอุปกรณ์จัดเก็บข้อมูลภายนอก สามารถตัดลอกข้อมูลในการดหน่วยความจำของกล้องไปยังเครื่องคอมพิวเตอร์ได้</p> <p><b>[MTP]:</b> สามารถดูหรือตัดลอกภาพในการดหน่วยความจำไปยังคอมพิวเตอร์ได้โดยใช้ซอฟต์แวร์คอมพิวเตอร์ (P457)</p> <p><b>[เว็บแคม]:</b> กล้องสามารถเชื่อมต่อกับคอมพิวเตอร์และใช้เป็นเว็บแคมสำหรับการประชุมออนไลน์และสตรีมมิ่งแบบสด (P458) ไม่จำเป็นต้องมีไดรเวอร์หรือแอปพลิเคชันเพิ่มเติม ข้อมูลวิดีโอและเสียงที่กล้องบันทึกจะถูกสตรีมไปยังคอมพิวเตอร์โดยเชื่อมต่ออุปกรณ์ทั้งสองผ่าน USB (USB สตรีมมิ่ง)</p> <p><b>[ RAW/Control]:</b> ใช้การควบคุมคอมพิวเตอร์ที่มีอยู่ใน OM Workspace ประมวลผลภาพโดยใช้เครื่องมือประมวลผลภาพความเร็วสูงของกล้อง นอกจากนี้ เมื่อใช้งาน OM Capture คุณจะ สามารถถ่ายภาพและถ่ายโอนภาพไปที่คอมพิวเตอร์และความคมชัดจากเครื่องคอมพิวเตอร์ได้ สำหรับรายละเอียด โปรดดู “การอัปโหลดภาพขณะถ่ายภาพ ( RAW/Control)” (P454), “การเชื่อมต่อกล้องสำหรับการประมวลผลภาพ RAW ความเร็วสูง ( RAW/Control)” (P456)</p> <p><b>[USB PD]:</b> เลือกตัวเลือกนี้เมื่อกล้องไม่เริ่มจ่ายไฟโดยอัตโนมัติเมื่อเชื่อมต่อกับอุปกรณ์ที่รองรับ USB PD ในสถานการณ์ส่วนใหญ่ ไม่จำเป็นต้องเลือกตัวเลือกนี้</p>
<b>แหล่งจ่ายไฟจาก USB</b>	<p>เลือกว่าจะจ่ายไฟให้กล้องเมื่อเชื่อมต่อกล้องเข้ากับเครื่องคอมพิวเตอร์ผ่าน USB หรือไม่</p> <p><b>[ใช่]:</b> กล้องจะรับการจ่ายไฟเมื่อกล้องเชื่อมต่อกับเครื่องคอมพิวเตอร์ผ่าน USB</p> <p><b>[ไม่ใช่]:</b> กล้องจะไม่รับการจ่ายไฟเมื่อกล้องเชื่อมต่อกับเครื่องคอมพิวเตอร์ผ่าน USB</p>

👉 เมื่อคุณเชื่อมต่อกล้องกับคอมพิวเตอร์ผ่าน USB เมื่อเลือก **[เก็บข้อมูล]**, **[MTP]**, **[เว็บแคม]** หรือ **[ RAW/Control]** ไว้ คุณจะ สามารถใช้งานกล้องขณะเปิดเครื่องได้

# การตั้งค่า แบตเตอรี่/โหมดพัก

## การแสดงสถานะแบตเตอรี่ ( สถานะแบตเตอรี่ )

PASMB 

ดูสถานะของแบตเตอรี่ที่ใส่อยู่ในกล่อง สถานะของแบตเตอรี่ในกล่องและแบตเตอรี่ที่อยู่ในกริปแบตเตอรี่จะแสดงแยกกัน

### เมนู

• MENU → ๓ → 5. แบตเตอรี่/โหมดพัก →  สถานะแบตเตอรี่

ⓘ รายการบางรายการจะไม่ปรากฏขึ้น เมื่อกล่องได้รับการจ่ายไฟจากอะแดปเตอร์ USB-AC ที่ให้มาในชุด หรือ อุปกรณ์ USB ที่รองรับ USB PD



# การตั้งค่าแบตเตอรี่ที่ต้องการใช้งานก่อน ( ลำดับการใช้แบตเตอรี่)

PASMB 

เลือกแบตเตอรี่ที่กล่องจะนำมาใช้งานก่อน ในกรณีที่มีแบตเตอรี่ทั้งในกล่องและในกริปแบตเตอรี่ที่เป็นอุปกรณ์เสริม (P.470)

## เมนู

- MENU →  → 5. แบตเตอรี่/โหมดพัก →  ลำดับการใช้แบตเตอรี่

แบตเตอรี่กล่อง	ใช้แบตเตอรี่ในกล่องก่อน
แบตเตอรี่ PBH	ใช้แบตเตอรี่ที่อยู่ในกริปแบตเตอรี่ที่เป็นอุปกรณ์เสริมก่อน

# การเปลี่ยนการแสดงผลระดับแบตเตอรี่ระหว่างการบันทึกภาพเคลื่อนไหว (🔋📺รูปแบบการแสดงผล)

PASMB 📺

เลือกรูปแบบในการแสดงระดับแบตเตอรี่ สามารถแสดงระดับแบตเตอรี่เป็นเปอร์เซ็นต์หรือเป็นระยะเวลาคงเหลือในการถ่ายภาพได้

🕒 การแสดงเวลาถ่ายภาพมีไว้เพื่อเป็นแนวทางเท่านั้น

## เมนู

• MENU → 📺 → 5. แบตเตอรี่/โหมดพัก → 🔋📺รูปแบบการแสดงผล

%	ระดับแบตเตอรี่จะแสดงเป็นหน่วยเปอร์เซ็นต์
min	ระดับแบตเตอรี่จะแสดงเป็นเวลาคงเหลือในการถ่ายภาพ ในโหมดถ่ายภาพนิ่ง ระดับแบตเตอรี่จะปรากฏขึ้นเฉพาะในขณะที่บันทึกภาพเคลื่อนไหวเท่านั้น

# การหรี่แสงพื้นหลัง (ไฟจอ LCD)

PASMB 

เลือกระยะเวลาก่อนที่ไฟส่องหลังของจอภาพจะหรี่ลงเมื่อไม่มีการดำเนินการใดๆ การหรี่ไฟส่องหลังช่วยลดการใช้พลังงานแบตเตอรี่โดยเปล่าประโยชน์

## เมนู

- MENU →   5. แบตเตอรี่/โหมดพัก →  ไฟจอ LCD

8 วินาที / 30 วินาที / 1 min	ไฟพื้นหลังของจอแสดงผลจะหรี่ลงหลังจากเวลาที่กำหนด
Hold	ไฟพื้นหลังของจอแสดงผลจะไม่หรี่ลง

# การตั้งค่าตัวเลือกการพัก (การประหยัดพลังงาน) (Sleep)

PASMB 

เลือกการหน่วงเวลาก่อนที่กล้องจะเข้าสู่โหมดพักเมื่อไม่มีการใช้งาน ในโหมดพัก การทำงานของกล้องจะถูกระงับ และจอภาพจะดับลง

## เมนู

- MENU →  → 5. แบตเตอรี่/โหมดพัก → Sleep

ปิด	กล้องจะไม่เข้าสู่โหมดพัก
1 min / 3 min / 5 min	กล้องจะเข้าสู่โหมดพักหลังพ้นเวลาที่กำหนดไว้

- ซึ่งคุณสามารถเรียกคืนการทำงานปกติได้โดยการกดปุ่มชัตเตอร์ลงครึ่งหนึ่ง
- ⓘ กล้องจะไม่เข้าสู่โหมดพักในสถานการณ์ต่อไปนี้
  - ขณะที่กำลังถ่ายภาพช้อน, ขณะเชื่อมต่อกับอุปกรณ์ HDMI, ขณะเชื่อมต่อกับสมาร์ทโฟนผ่าน Wi-Fi, ขณะเชื่อมต่อกับเครื่องคอมพิวเตอร์ผ่าน Wi-Fi หรือ USB, ขณะเชื่อมต่อกับรีโมทคอนโทรลแบบไร้สาย หรือขณะรับการจ่ายไฟจาก USB

# การตั้งค่าตัวเลือกปิดกล่องอัตโนมัติ (ปิดกล่องอัตโนมัติ)

PASMB 

กล่องจะปิดโดยอัตโนมัติหากไม่มีการดำเนินการใดๆ เป็นระยะเวลาหนึ่งตามที่ตั้งไว้หลังจากที่เข้าสู่โหมดพัก คุณสามารถใช้ตัวเลือกนี้เพื่อเลือกการหน่วงเวลาก่อนที่กล่องจะปิดโดยอัตโนมัติ

## เมนู

• MENU →  → 5. แบตเตอรี่/โหมดพัก → ปิดกล่องอัตโนมัติ

ปิด	กล่องจะไม่ปิดเองโดยอัตโนมัติ
5 min / 30 min / 1 ชม. / 4 ชม.	กล่องจะปิดหลังพ้นเวลาที่กำหนดไว้

 หากต้องการเปิดใช้งานกล่องอีกครั้งหลังจากกล่องปิดอัตโนมัติแล้ว ให้เปิดกล่องโดยใช้คันปรับ ON/OFF

# การลดการใช้พลังงาน (โหมดพักด่วน)

PASMB 

ลดการใช้พลังงานระหว่างการถ่ายภาพด้วยช่องมองภาพ สามารถลดการหน่วงเวลาก่อนปิดไฟฟ้หลังหรือการที่กล้องเข้าสู่โหมดพักได้

① การประหยัดพลังงานไม่สามารถใช้ได้:

- ระหว่างการถ่ายภาพ Live View, ขณะที่เปิดใช้งานช่องมองภาพ, ขณะที่กำลังถ่ายภาพซ้อนหรือการถ่ายภาพแบบช่วงเวลา, ขณะเชื่อมต่อกับอุปกรณ์ HDMI, ขณะเชื่อมต่อกับสมาร์ทโฟนผ่าน Wi-Fi, ขณะเชื่อมต่อกับเครื่องคอมพิวเตอร์ผ่าน Wi-Fi หรือ USB หรือขณะเปิดใช้งาน Bluetooth

เมนู

- MENU →  → 5. แบตเตอรี่/โหมดพัก → โหมดพักด่วน

## การเปิดใช้งานโหมดพักด่วน

1. ใช้   เพื่อเลือก [โหมดพักด่วน] และกดปุ่ม OK

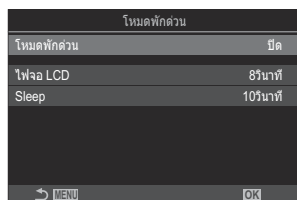

หน้าจอการตั้งค่า โหมดพักด่วน

2. เลือก [เปิด] โดยใช้ปุ่ม   และกดปุ่ม OK

ปิด	กล้องจะไม่เข้าสู่โหมดประหยัดพลังงาน
เปิด	กล้องจะเข้าสู่โหมดประหยัดพลังงานอย่างรวดเร็ว เมื่อใช้การประหยัดพลังงานและแผง Super Control ปรากฏขึ้น (P48) คำว่า "ECO" จะปรากฏขึ้นบนจอแสดงผล

3. หน้าจอแสดงผลกลับไปหน้าจอการตั้งค่าโหมดพักด่วน

# การกำหนดค่าโหมดพักด่วน

## 1. ตัวเลือกการกำหนดค่า

- กด  $\Delta$   $\nabla$  เพื่อเลือกรายการแล้วกดปุ่ม **OK** เพื่อแสดงเมนูการตั้งค่า
- หลังจากปรับการตั้งค่าตัวเลือกแล้ว ให้กดปุ่ม **OK** เพื่อกลับไปหน้าจอการตั้งค่า โหมดพักด่วน

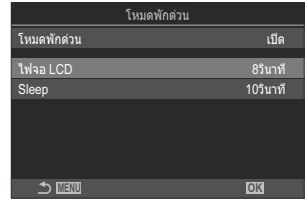

ไฟจอ LCD	เลือกระยะเวลาเวลาที่ไฟส่องหลังของจอภาพจะหรี่ลงเมื่อไม่มีการดำเนินการใดๆ [3 วินาที] / [5 วินาที] / [8 วินาที]
Sleep	เลือกการหน่วงเวลาก่อนที่กล้องจะเข้าสู่โหมดพักเมื่อไม่มีการใช้งาน [3 วินาที] / [5 วินาที] / [8 วินาที] / [10 วินาที] / [15 วินาที] / [30 วินาที] / [1 min]

- เมื่อใช้การประหยัดพลังงานและแผง Super Control ปรากฏขึ้น (P.48) คำว่า "ECO" จะปรากฏขึ้นบนจอแสดงผล

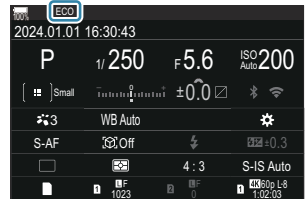

# การตั้งค่ารีเซต/นาฬิกา/ภาษา/อื่นๆ

## การคืนค่าตั้งต้น (รีเซต/เริ่มต้นการตั้งค่า)

PASMB 

รีเซตกล่องเป็นค่าตั้งต้นจากโรงงาน คุณสามารถเลือกที่จะรีเซ็ตการตั้งค่าได้เกือบทั้งหมดหรือเฉพาะที่เกี่ยวข้องกับการถ่ายภาพโดยตรง

### เมนู

• MENU → ๓ → 6. รีเซต/🕒/🌐/อื่นๆ → รีเซต/เริ่มต้นการตั้งค่า

รีเซ็ตการตั้งค่าถ่ายภาพ	รีเซ็ตการตั้งค่าที่เกี่ยวข้องกับการถ่ายภาพเท่านั้น
เริ่มต้นการตั้งค่าทั้งหมด	รีเซ็ตการตั้งค่าทั้งหมดโดยมีข้อยกเว้นบางประการ เช่น นาฬิกาและภาษา

📄 สำหรับข้อมูลเพิ่มเติมเกี่ยวกับการตั้งค่าที่รีเซต โปรดดูที่ “การตั้งค่าเริ่มต้น” (P.501)

📄 คุณสามารถบันทึกการตั้งค่าได้โดยใช้ OM Workspace หรือ OM Image Share สำหรับข้อมูลเพิ่มเติม โปรดเยี่ยมชมเว็บไซต์ของเรา



# การตั้งค่าพีกาของกล่อง (⌚ การตั้งค่า)

PASMB 

ตั้งค่าพีกาของกล่อง

## เมนู

• MENU → ๓ → 6. รีเซ็ต/⌚/📺/อื่นๆ → ⌚ การตั้งค่า

⌚	ตั้งรูปแบบวันที่และเวลา ไขปุ่ม < > เพื่อเลือกรายการ และไขปุ่ม Δ ∇ เพื่อเปลี่ยนรายการที่เลือกไว้
โซนเวลา	ตั้งค่าเขตเวลาและเวลาออมแสง ไขปุ่ม Δ ∇ เพื่อเปลี่ยนโซนเวลา การกดปุ่ม INFO จะช่วยให้คุณตั้งค่าเวลาออมแสงได้ ซึ่งจะสลับการเปิดปิดทุกครั้งที่คุณกดปุ่ม INFO

## การเลือกภาษา (🗨️)

PASMB 🎥

เลือกภาษาสำหรับเมนูและเคล็ดลับการใช้เครื่องมือของกล้อง

เมนู

• MENU → 🏠 → 6. รีเซ็ต/🔒/🔒/อื่นๆ → 🔒

# การสอบเทียบมาตรวัดระดับ (ปรับตั้งระดับ)

PASMB 

แก้ไขค่าเบี่ยงเบนในมาตรวัดระดับให้ถูกต้อง สอบเทียบมาตรวัดถ้าคุณพบว่าลูกตั้งหรือระดับทำงานไม่ถูกต้องอีกต่อไป

## เมนู

- MENU → ↓ → 6. รีเซ็ต/☹/☹/อื่นๆ → ปรับตั้งระดับ

<b>รีเซ็ต</b>	รีเซ็ตมาตรวัดเป็นค่าตั้งต้นจากโรงงาน
<b>ปรับ</b>	เลือกจุดอ้างอิง (จุดศูนย์) สอบเทียบมาตรวัดระดับหลังจากวางตำแหน่งกล้องอย่างเหมาะสม

# การตรวจสอบการประมวลผลภาพ (ฟิกเซลแมมบิ่ง)

PASMB 

ตรวจสอบเซ็นเซอร์ภาพและฟังก์ชันการประมวลผลภาพพร้อมกัน เพื่อผลลัพธ์ที่ดีที่สุด ให้หยุดการถ่ายภาพและเล่นภาพ จากนั้นรอสายน้อยหนึ่งนาทีก่อนดำเนินการ

🕒 ตรวจสอบให้แน่ใจว่าได้ทำการตรวจสอบซ้ำอีกครั้ง หากคุณเผลอปิดกล้องไปในขณะที่กำลังดำเนินการตรวจสอบ

## เมนู

• MENU → 🏠 → 6. รีเซ็ต/🔒/🔒/อื่นๆ → ฟิกเซลแมมบิ่ง

# การดูเวอร์ชันเฟิร์มแวร์ (เวอร์ชันเฟิร์มแวร์)

PASMB 

ดูเวอร์ชันของเฟิร์มแวร์สำหรับกล่องและเลนส์หรืออุปกรณ์ต่อพ่วงอื่นๆ ที่เชื่อมต่ออยู่ในปัจจุบัน คุณอาจต้องการข้อมูลนี้เมื่อติดต่อฝ่ายสนับสนุนลูกค้าหรือเมื่อทำการอัปเดตเฟิร์มแวร์

## เมนู

- MENU →   6. รีเซ็ต/☺/☹/อื่นๆ → เวอร์ชันเฟิร์มแวร์

# การดูใบรับรอง (การรับรอง)

PASMB 

แสดงใบรับรองการปฏิบัติตามมาตรฐานต่างๆ ที่กล้งเป็นไปตามข้อกำหนด

เมนู

• MENU → ๓ → 6. รีเซ็ต/☺/🔒/อื่นๆ → การรับรอง

# การเชื่อมต่อกล้องเข้ากับอุปกรณ์ ภายนอก

## การเชื่อมต่อกับอุปกรณ์ภายนอก

คุณสามารถทำงานได้หลายอย่างด้วยการเชื่อมต่อกล้องเข้ากับอุปกรณ์ภายนอก เช่น คอมพิวเตอร์หรือสมาร์ทโฟน

# ข้อควรระวังในการใช้ Wi-Fi และ Bluetooth®

ปิดใช้งาน LAN ไร้สายและ Bluetooth® ในประเทศ, ภูมิภาค หรือสถานที่ที่ห้ามใช้งาน

LAN ไร้สายและ Bluetooth® ติดตั้งมาพร้อมกับกล่องนี้ การใช้คุณลักษณะเหล่านี้ในประเทศที่อยู่นอกเหนือจากภูมิภาคที่ข้อผลิตภัณฑ์อาจจะมีขีดจำกัดด้านเครือข่ายไร้สายของท้องถิ่น

บางประเทศและบางภูมิภาคอาจห้ามครอบครองข้อมูลตำแหน่งโดยไม่ได้รับอนุญาตจากทางราชการก่อน จึงอาจมีการปิดใช้งานข้อมูลตำแหน่งกล่องในบางพื้นที่ที่กำหนด

แต่ละประเทศและภูมิภาคมีกฎหมายและข้อบังคับของตนเอง ตรวจสอบก่อนเดินทางและสังเกตกฎหมายและข้อบังคับดังกล่าวขณะอยู่ในต่างประเทศ บริษัทของเราไม่รับผิดชอบต่อความล้มเหลวของผู้ใช้ในการปฏิบัติตามกฎหมายและข้อบังคับในท้องถิ่น

ปิดการใช้งาน Wi-Fi บนเครื่องบินและในสถานที่อื่นๆ ที่ไม่อนุญาตให้ใช้งาน  “การปิดการใช้งานการสื่อสารไร้สายของกล่อง (โหมดเครื่องบิน)” (P.417)

- ① การส่งผ่านข้อมูลแบบไร้สายมีความเสี่ยงต่อการถูกสกัดกั้นโดยบุคคลที่สาม ใช้คุณลักษณะระบบเครือข่ายไร้สายโดยตระหนักถึงข้อกำหนดเหล่านี้
- ① ตัวรับสัญญาณไร้สายอยู่ในตำแหน่งจับกล่อง เก็บรักษาชิ้นส่วนดังกล่าวให้ห่างจากวัตถุโลหะที่สามารถทำงานได้นอกจากนี้ ความแรงของสัญญาณอาจลดลงหากจับหรือปิดส่วนตำแหน่งจับไว้
- ① เมื่อต้องเคลื่อนย้ายกล่องในกระเป๋าหรือภาชนะอื่น โปรดทราบว่าเนื้อของภาชนะบรรจุหรือวัสดุที่สร้างขึ้นอาจรบกวนการส่งผ่านข้อมูลแบบไร้สายซึ่งสามารถกีดกันไม่ให้กล่องเชื่อมต่อกับสมาร์ตโฟนได้
- ① การเชื่อมต่อ Wi-Fi จะเพิ่มปริมาณการใช้แบตเตอรี่มากขึ้น การเชื่อมต่ออาจสูญหายระหว่างการใช้งานถ้าแบตเตอรี่อยู่ในระดับต่ำ
- ① อุปกรณ์ เช่น เตาไมโครเวฟและโทรศัพท์ไร้สาย ที่ปล่อยคลื่นความถี่วิทยุ, สนามแม่เหล็ก หรือไฟฟ้าสถิตอาจทำให้การส่งผ่านข้อมูลแบบไร้สายช้าลงหรือรบกวนการส่งผ่านข้อมูลแบบไร้สาย
- ① คุณสมบัติ LAN ไร้สายบางอย่างไม่สามารถใช้ได้เมื่อสวิตช์ป้องกันการเขียนการดหน่วยความจำอยู่ในตำแหน่ง “LOCK”



# การปิดการใช้งานการสื่อสารไร้สายของกล่อง (โหมดเครื่องบิน)

PASMB 

ปิดการใช้งานฟังก์ชันไร้สายของกล่อง (Wi-Fi/ Bluetooth®)

## เมนู

- MENU → ๓ → 4. Wi-Fi/Bluetooth → โหมดเครื่องบิน

ปิด	เปิดใช้งานการสื่อสารไร้สาย
เปิด	ปิดใช้งานการสื่อสารไร้สาย คุณจะไม่สามารถใช้การสื่อสารได้จนกว่าคุณจะเปลี่ยนการตั้งค่าเป็น [ปิด] → จะปรากฏขึ้นเมื่อคุณเลือก [เปิด]

☞ สามารถสื่อสารกับ Wireless Radiowave Commander FC-WR ได้แม้ว่าคุณจะเลือก [เปิด] ไว้ก็ตาม

# การเชื่อมต่อกล้องเข้ากับสมาร์ทโฟน

## การเชื่อมต่อกับสมาร์ทโฟน

ใช้คุณสมบัติ LAN ไร้สาย (Wi-Fi) และ Bluetooth® ของกล้องในการเชื่อมต่อกับสมาร์ทโฟน เพื่อให้สามารถใช้แอปที่กำหนดไว้เพื่อเพิ่มความเพลิดเพลินในการใช้กล้องทั้งก่อนและหลังถ่ายภาพ เมื่อสร้างการเชื่อมต่อแล้ว คุณจะดาวน์โหลดและถ่ายภาพจากระยะไกล รวมถึงเพิ่มข้อมูลตำแหน่งให้กับรูปภาพได้

- แต่เราไม่รับประกันว่าจะสามารถใช้งานได้กับสมาร์ทโฟนทุกรุ่น

## สิ่งที่คุณสามารถทำผ่านด้วยแอปที่กำหนดไว้ OM Image Share

- **ดาวน์โหลดภาพจากกล้องไปที่สมาร์ทโฟน**

ดาวน์โหลดภาพที่ทำเครื่องหมายสำหรับการแบ่งปัน (P307) ไปยังสมาร์ทโฟนของคุณ คุณยังสามารถใช้สมาร์ทโฟนเพื่อเลือกรูปภาพสำหรับดาวน์โหลดภาพจากกล้องได้อีกด้วย

- **การถ่ายภาพระยะไกลจากสมาร์ทโฟน**

คุณสามารถใช้สมาร์ทโฟนควบคุมกล้องจากระยะไกลและถ่ายภาพได้

- **การประมวลผลภาพเพื่อความสวยงาม**

ใช้การควบคุมที่ใช้งานง่ายเพื่อเติมเอฟเฟกต์ที่น่าประทับใจลงในภาพที่ดาวน์โหลดไปที่สมาร์ทโฟนของคุณ

- **การเพิ่มแท็ก GPS ลงในภาพของกล้อง**

คุณสามารถเพิ่มข้อมูลตำแหน่ง เมื่อใช้กล้องถ่ายภาพโดยใช้ฟังก์ชัน GPS ของสมาร์ทโฟนได้

โปรดเยี่ยมชมเว็บไซต์ของเราเพื่อศึกษารายละเอียด

# การจับคู่กล้องและสมาร์ทโฟน (การเชื่อมต่อ Wi-Fi)

ทำตามขั้นตอนด้านล่างเมื่อเชื่อมต่ออุปกรณ์เป็นครั้งแรก

- ปรับการตั้งค่าจับคู่โดยใช้ OM Image Share ไม่ใช่แอปการตั้งค่าที่เป็นส่วนหนึ่งของระบบปฏิบัติการสมาร์ทโฟน

1. เปิดสำเนาของแอป OM Image Share ที่ติดตั้งไว้ก่อนหน้านั้นบนสมาร์ทโฟนของคุณ
2. แตะไอคอน  ที่แสดงบนหน้าจอแสดงตัวเลือกการถ่ายภาพ

👉 คุณยังสามารถดำเนินการต่อไปนี้ได้

## แผง Super Control

-  

## เมนู

- MENU → 🏠 → 4. Wi-Fi/Bluetooth → การเชื่อมต่อ Wi-Fi

3. เลือก [การเชื่อมต่ออุปกรณ์] และกดปุ่ม OK

4. ทำตามคำแนะนำบนหน้าจอเพื่อปรับการตั้งค่า Wi-Fi/Bluetooth®



- ชื่อและรหัสผ่านประจำพื้นที่ของ **Bluetooth**, SSID ของ Wi-Fi และรหัสผ่าน รวมถึงรหัส QR จะปรากฏขึ้นบนจอภาพ



- ① ชื่อ **Bluetooth**  
รหัสผ่าน **Bluetooth**
- ② SSID ของ Wi-Fi  
รหัสผ่านของ Wi-Fi
- ③ รหัส QR

5. แตะไอคอนของกล้องที่ด้านล่างหน้าจอ OM Image Share

- แท็บ [การตั้งค่าอย่างง่าย] จะปรากฏขึ้น

6. ทำตามคำแนะนำบนหน้าจอใน OM Image Share เพื่อสแกนรหัส QR และปรับการตั้งค่าการเชื่อมต่อ
- หากคุณไม่สามารถสแกนรหัส QR ได้ ให้ปฏิบัติตามคำแนะนำบนหน้าจอใน OM Image Share เพื่อปรับการตั้งค่าด้วยตนเอง
    - **Bluetooth**<sup>®</sup>: ในการเชื่อมต่อ ให้เลือกชื่อแล้วป้อนรหัสผ่านที่ปรากฏขึ้นบนจอแสดงผลของกล้องในกล่องโต้ตอบการตั้งค่า Bluetooth ใน OM Image Share
    - Wi-Fi: ในการเชื่อมต่อ ให้ป้อน SSID และรหัสผ่านที่ปรากฏบนจอแสดงผลของกล้อง ในกล่องโต้ตอบการตั้งค่า Wi-Fi ใน OM Image Share
  -  บนหน้าจอจะเปลี่ยนเป็นสีเขียวเมื่อเสร็จสิ้นการจับคู่
  - ไอคอน **Bluetooth**<sup>®</sup> จะแสดงถึงสถานะดังต่อไปนี้:
    - ✱: กล้องกำลังส่งสัญญาณไร้สาย
    - ✱: สร้างการเชื่อมต่อไร้สายแล้ว
7. หากต้องการสิ้นสุดการเชื่อมต่อ Wi-Fi ให้กดปุ่ม **MENU** บนกล้องถ่ายรูปหรือแตะ  **MENU** บนหน้าจอ
- คุณยังสามารถปิดกล้องแล้วสิ้นสุดการเชื่อมต่อจาก OM Image Share ได้ด้วย
  - ที่การตั้งค่าเริ่มต้น การเชื่อมต่อ **Bluetooth**<sup>®</sup> จะยังคงใช้งานได้แม้หลังจากการเชื่อมต่อ Wi-Fi สิ้นสุดลง ช่วยให้คุณสามารถถ่ายภาพจากระยะไกลด้วยสมาร์ตโฟนได้ ในการตั้งค่ากล้องให้ยุติการเชื่อมต่อ **Bluetooth**<sup>®</sup> เมื่อยกเลิกการเชื่อมต่อ Wi-Fi ให้ตั้งค่า [**Bluetooth**] เป็น [**ปิด**]

# การตั้งค่าให้สแตนด์บายการเชื่อมต่อไร้สายเมื่อเปิดกล่อง (Bluetooth)

คุณสามารถเลือกได้ว่าจะให้กล่องอยู่ในโหมดสแตนด์บายสำหรับการเชื่อมต่อไร้สายกับสมาร์ทโฟนหรือรีโมทคอนโทรลที่เป็นอุปกรณ์เสริมเมื่อเปิดเครื่อง

👉 จับคู่กล่องกับสมาร์ทโฟนหรือรีโมทคอนโทรลที่เป็นอุปกรณ์เสริมให้เรียบร้อยก่อน ไม่สามารถเลือก [Bluetooth] ได้เว้นแต่การจับคู่จะเสร็จสิ้น

## เมนู

• MENU → 🏠 → 4. Wi-Fi/Bluetooth → Bluetooth

ปิด	กล่องจะไม่อยู่ในโหมดสแตนด์บายเพื่อรอรับการเชื่อมต่อแบบไร้สายและจะไม่ปล่อยสัญญาณไร้สายออกมาแม้ว่าจะเปิดเครื่องอยู่ก็ตาม
เปิด *	เมื่อเปิดกล่อง กล่องจะปล่อยสัญญาณไร้สายและอยู่ในโหมดสแตนด์บายเพื่อรอรับการเชื่อมต่อไร้สาย คุณสามารถเชื่อมต่อกล่องและสมาร์ทโฟนผ่านการใช้งาน OM Image Share และถ่ายภาพจากระยะไกลหรือถ่ายโอนภาพได้
เปิด *	เมื่อเปิดกล่อง กล่องจะเริ่มส่งสัญญาณไร้สาย และหากจับคู่อุปกรณ์แล้ว (P.449) จะสแตนด์บายสำหรับการเชื่อมต่อจากรีโมทคอนโทรล

👉 หากเปิดใช้งานบันทึก GPS ติดตามในแอป OM Image Share เฉพาะข้อมูลตำแหน่งที่ดาวน์โหลดจากแอปจะถูกเพิ่มไปยังภาพที่ถ่ายในขณะที่คุณเลือก [เปิด \*]

# การตั้งค่าระบบไร้สายเมื่อปิดกล่อง (สแตนด์บายขณะปิดเครื่อง)

คุณสามารถเลือกให้กล่องยังคงมีหรือไม่มี การเชื่อมต่อไร้สายกับสมาร์ทโฟนเมื่อปิดกล่องได้

## เมนู

- MENU → ๓ → 4. Wi-Fi/Bluetooth → การตั้งค่า □ → สแตนด์บายขณะปิดเครื่อง

เลือก	เมื่อปิดกล่อง เครื่องจะขอให้คุณเลือกว่าจะให้รักษาการเชื่อมต่อแบบไร้สายกับสมาร์ทโฟนอยู่หรือไม่
ปิด	การปิดกล่องถือเป็นการสิ้นสุดการเชื่อมต่อแบบไร้สายกับสมาร์ทโฟน
เปิด	เมื่อปิดกล่อง กล่องจะยังคงการเชื่อมต่อกับสมาร์ทโฟนอยู่ และสามารถใช้สมาร์ทโฟนเพื่อดาวน์โหลดหรือดูภาพในกล่องได้

## “เลือก”

เมื่อใดเลือก [เลือก] ไร้สำหรับ [สแตนด์บายขณะปิดเครื่อง] กล่องข้อความโต้ตอบยืนยันจะปรากฏขึ้นก่อนที่กล่องจะปิดถ้าเป็นไปได้ตามเงื่อนไขต่อไปนี้:

- เลือก [ปิด] ไร้สำหรับ [โหมดเครื่องบิน]
- กล่องเชื่อมต่อกับสมาร์ทโฟนอยู่ในขณะนี้ (P.419)
- ใส่การ์ดหน่วยความจำไว้อย่างถูกต้อง

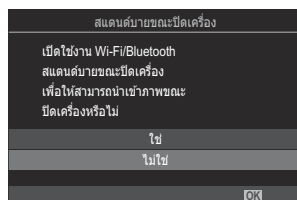

ใช่	ปิดกล่องแต่ยินยอมให้กล่องเชื่อมต่อกับสมาร์ทโฟนแบบไร้สายอยู่
ไม่ใช่	ปิดกล่องและหยุดการเชื่อมต่อกับสมาร์ทโฟนแบบไร้สาย

① หากไม่มีการดำเนินการใดๆ ประมาณหนึ่งนาทีกหลังจากกล่องโต้ตอบการยืนยันปรากฏขึ้น กล่องจะยุติการเชื่อมต่อแบบไร้สายกับสมาร์ทโฟนและปิดเครื่องโดยอัตโนมัติ

② หากเลือกเปิดไว้ การเชื่อมต่อไร้สายจะหยุดลงโดยอัตโนมัติ หาก: สามารถเรียกคืนการเชื่อมต่อได้โดยการเปิดกล่อง

- การเชื่อมต่อจะไม่ทำงานเป็นเวลา 12 ชั่วโมง
- ถอดการ์ดหน่วยความจำออกแล้ว
- เปลี่ยนแบตเตอรี่ใหม่
- เกิดข้อผิดพลาดในการซาร์จระหว่างการซาร์จแบตเตอรี่ออนบอร์ด

☞ โปรดทราบว่าหากเลือก [เปิด] ไร้สำหรับ [สแตนด์บายขณะปิดเครื่อง] กล่องอาจไม่เปิดขึ้นทันทีเมื่อหมุนคันโยก ON/OFF ไปที่ ON

# การถ่ายโอนภาพไปที่สมาร์ทโฟน

คุณสามารถเลือกภาพในกล้องแล้วโหลดภาพเหล่านั้นลงในสมาร์ทโฟนได้ และคุณยังสามารถใช้กล้องเพื่อเลือกภาพที่คุณต้องการแบ่งปันล่วงหน้าได้ด้วย  "การเลือกภาพสำหรับการแชร์ (คำสั่งแบ่งปัน)" (P.307)

- หากเลือก [ปิด] หรือ [เปิด\*] ไว้สำหรับ [Bluetooth] (P.421) เลือก [เปิด\*]
- การเลือก [เปิด\*] สำหรับ [Bluetooth] (P.421) ทำให้กล้องอยู่ในโหมดสแตนด์บาย พร้อมสำหรับการเชื่อมต่อแบบไร้สาย

## 1. แตะที่ [นำเข้าภาพ] ใน OM Image Share ในสมาร์ทโฟน

🕒 หน้าจอยืนยันการเชื่อมต่อ Wi-Fi อาจปรากฏขึ้น ขึ้นอยู่กับสมาร์ทโฟน ปฏิบัติตามคำแนะนำบนหน้าจอเพื่อเชื่อมต่อสมาร์ทโฟนกับกล้อง

- รูปภาพในกล้องจะแสดงเป็นรายการ

## 2. เลือกรูปภาพที่คุณต้องการถ่ายโอน แล้วแตะปุ่มบันทึก

- เมื่อการบันทึกเสร็จสิ้น คุณสามารถปิดกล้องจากสมาร์ทโฟนได้
- แม้ว่าจะตั้งค่า [Bluetooth] (P.421) เป็น [ปิด] หรือ [เปิด\*] จะสามารถใช้ [นำเข้าภาพ] ได้โดยการเริ่ม [การเชื่อมต่อ Wi-Fi] ➔ [การเชื่อมต่ออุปกรณ์] บนกล้อง

# การอัปโหลดภาพอัตโนมัติขณะปิดกล้อง

ในการกำหนดให้กล้องอัปโหลดภาพไปยังสมาร์ทโฟนโดยอัตโนมัติขณะที่กล้องปิดอยู่:

- ทำเครื่องหมายภาพสำหรับการแบ่งปัน (P.307)
- เปิดใช้งานการสแตนด์บายขณะปิดเครื่อง (P.422)
- หากคุณใช้อุปกรณ์ iOS ให้เปิด OM Image Share

เมื่อคุณทำเครื่องหมายรูปภาพเพื่อแบ่งปันบนกล้องและปิดกล้องแล้ว จะมีการแจ้งเตือนจะปรากฏขึ้นใน OM Image Share เมื่อคุณแตะการแจ้งเตือน รูปภาพจะถูกโอนเข้าไปที่สมาร์ทโฟนโดยอัตโนมัติ



# การถ่ายภาพจากระยะไกลด้วยสมาร์ตโฟน (Live View)

ในขณะที่คุณดู Live View บนหน้าจอสมาร์ตโฟน คุณสามารถถ่ายภาพจากระยะไกลโดยการควบคุมกล้องผ่านสมาร์ตโฟนได้

- กล้องจะแสดงหน้าจอการเชื่อมต่อและดำเนินการทั้งหมดจากสมาร์ตโฟน
- หากเลือก [ปิด] หรือ [เปิด\*] ไว้สำหรับ [Bluetooth] (P.421) เลือก [เปิด\*]
- การเลือก [เปิด\*] สำหรับ [Bluetooth] (P.421) ทำให้กล้องอยู่ในโหมดสแตนด์บาย พร้อมสำหรับการเชื่อมต่อแบบไร้สาย

1. เปิด OM Image Share แล้วแตะที่ [รีโมตคอนโทรล]

2. แตะ [Live View]

3. แตะปุ่มชัตเตอร์เพื่อถ่ายภาพ

- ภาพที่ถ่ายจะถูกบันทึกไว้ในการ์ดหน่วยความจำในกล้อง

📌 แม้ว่าค่า [Bluetooth] (P.421) เป็น [ปิด] หรือ [เปิด\*] จะสามารถใช้ [Live View] ได้โดยการเริ่ม [การเชื่อมต่อ Wi-Fi] ➔ [การเชื่อมต่ออุปกรณ์] บนกล้อง

⚠️ ตัวเลือกการถ่ายภาพอาจใช้งานไม่ได้ในกรณีทั้งหมด

# การถ่ายภาพจากระยะไกลด้วยสมาร์ทโฟน (รีโมทชัตเตอร์)

คุณสามารถถ่ายภาพจากระยะไกลได้โดยใช้กล้องและสมาร์ทโฟน (รีโมทชัตเตอร์)

- การทำงานทั้งหมดจะพร้อมให้ใช้งานในกล้อง และคุณยังสามารถถ่ายภาพและบันทึกภาพเคลื่อนไหวได้ โดยการใช้นัมชัตเตอร์ที่แสดงบนหน้าจอสมาร์ทโฟน
- หากเลือก [ปิด] หรือ [เปิด\*] ไว้สำหรับ [Bluetooth] (P.421) เลือก [เปิด\*]
- การเลือก [เปิด\*] สำหรับ [Bluetooth] (P.421) ทำให้กล้องอยู่ในโหมดสแตนด์บาย พร้อมสำหรับการเชื่อมต่อแบบไร้สาย

**1.** เปิด OM Image Share แล้วแตะที่ [รีโมทคอนโทรล]

**2.** แตะ [รีโมทชัตเตอร์]

**3.** แตะปุ่มชัตเตอร์เพื่อถ่ายภาพ

- ภาพที่ถ่ายจะถูกบันทึกไว้ในการ์ดหน่วยความจำในกล้อง

☞ แม้ว่าค่า [Bluetooth] (P.421) เป็น [ปิด] หรือ [เปิด\*] จะสามารถใช้ [รีโมทชัตเตอร์] ได้โดยเริ่ม [การเชื่อมต่อ Wi-Fi] ➔ [การเชื่อมต่ออุปกรณ์] บนกล้อง

# การเพิ่มข้อมูลตำแหน่งลงในภาพ





คุณสามารถเพิ่มข้อมูลตำแหน่ง เมื่อใช้กล้องถ่ายภาพโดยใช้ฟังก์ชัน GPS ของสมาร์ทโฟนได้

- หากเลือก [ปิด] หรือ [เปิด\*] ไว้สำหรับ [Bluetooth] (P.421) เลือก [เปิด\*]
- การเลือก [เปิด\*] สำหรับ [Bluetooth] (P.421) ทำให้กล้องอยู่ในโหมดสแตนด์บาย พร้อมสำหรับการเชื่อมต่อแบบไร้สาย

## 1. ก่อนใช้กล้องถ่ายภาพ ให้เปิด OM Image Share แล้วเปิดฟังก์ชันการเพิ่มข้อมูลตำแหน่ง

- เมื่อระบบแจ้งให้คุณขิงโครในซ์นาฬิกาของสมาร์ทโฟนกับกล้อง ให้ปฏิบัติตามคำแนะนำที่แสดงใน OM Image Share

## 2. ใช้กล้องถ่ายภาพ

- เมื่อสามารถเพิ่มข้อมูลตำแหน่งได้  จะสว่างขึ้นบนหน้าจอถ่ายภาพ เมื่อกล้องไม่สามารถรับข้อมูลตำแหน่งได้  จะกะพริบ
- เมื่อเปิดเครื่องหรือกลับมาทำงานต่อจากโหมดพัก อาจต้องใช้เวลาสักครู่ก่อนที่กล้องจะพร้อมให้เพิ่มข้อมูลตำแหน่ง
- กล้องจะเพิ่มข้อมูลตำแหน่งลงในภาพที่ถ่ายในขณะที่  ปรากฏขึ้นบนหน้าจอ
-  จะปรากฏบนหน้าจอเมื่อคุณดูภาพที่มีข้อมูลตำแหน่ง



 กล้องจะไม่เพิ่มข้อมูลตำแหน่งลงในภาพเคลื่อนไหว

## 3. เมื่อคุณถ่ายภาพเสร็จแล้ว ให้ปิดฟังก์ชันการเพิ่มข้อมูลตำแหน่งใน OM Image Share

# การรีเซ็ตการตั้งค่าการเชื่อมต่อสมาร์ทโฟน (รีเซ็ตการตั้งค่า )

คุณสามารถคืนค่าการตั้งค่าการเชื่อมต่อสมาร์ทโฟนกลับเป็นค่าตั้งต้นได้

## เมนู

• MENU →  → 4. Wi-Fi/Bluetooth → การตั้งค่า  → รีเซ็ตการตั้งค่า 

☞ รายการเมนูต่อไปนี้จะถูกรีเซ็ต:

- [ รหัสผ่านสำหรับการเชื่อมต่อ] (P.429) / [สแตนด์บายขณะปิดเครื่อง] (P.422)

☞ ก่อนเชื่อมต่อกับสมาร์ทโฟน คุณจะต้องจับคู่อุปกรณ์อีกครั้ง (P.419)

# การเปลี่ยนรหัสผ่าน (🔒 รหัสผ่านสำหรับการเชื่อมต่อ)

ในการเปลี่ยนรหัสผ่านของ Wi-Fi/Bluetooth®:

## เมนู

- MENU → 🏠 → 4. Wi-Fi/Bluetooth → การตั้งค่า 🔒 → 🔒 รหัสผ่านสำหรับการเชื่อมต่อ

1. กดปุ่ม  ตามคำแนะนำบนหน้าจอ
  - ระบบจะตั้งรหัสผ่านใหม่ขึ้นมา

👉 สามารถเปลี่ยนได้ทั้งรหัสผ่านการเชื่อมต่อ Wi-Fi และรหัสผ่านการเชื่อมต่อ Bluetooth®

👉 เชื่อมต่อกับสมาร์ตโฟนใหม่อีกครั้งหลังจากเปลี่ยนรหัสผ่าน 📞 "การจับคู่กล้องและสมาร์ตโฟน (การเชื่อมต่อ Wi-Fi)" (P.419)

# การเชื่อมต่อกับคอมพิวเตอร์ผ่าน Wi-Fi

## การติดตั้งซอฟต์แวร์

ใช้ OM Capture เพื่อเชื่อมต่อกล้องและคอมพิวเตอร์ผ่าน Wi-Fi

### OM Capture

ใช้ “OM Capture” เพื่อดาวน์โหลดและดูภาพโดยอัตโนมัติ เมื่อถ่ายภาพหรือควบคุมกล้องจากระยะไกล หากต้องการเรียนรู้เพิ่มเติมหรือดาวน์โหลดซอฟต์แวร์ โปรดไปที่เว็บไซต์ของเรา เมื่อดาวน์โหลดซอฟต์แวร์ โปรดเตรียมหมายเลขซีเรียลของกล้องไว้ให้พร้อม

ปฏิบัติตามคำแนะนำบนหน้าจอเพื่อติดตั้งซอฟต์แวร์ สามารถดูความต้องการของระบบและคำแนะนำในการติดตั้งได้ที่เว็บไซต์ของเรา

# การจับคู่คอมพิวเตอร์กับกล้อง (ลิงก์ใหม่)

ต้องจับคู่กล้องและเครื่องคอมพิวเตอร์เพื่อทำการเชื่อมต่อ กล้องสามารถจับคู่กับคอมพิวเตอร์ได้สูงสุดสี่เครื่องพร้อมกันในแต่ละครั้ง หากต้องการจับคู่คอมพิวเตอร์กับกล้อง ให้เชื่อมต่อผ่าน USB ต้องทำการจับคู่เพียงครั้งเดียวต่อคอมพิวเตอร์หนึ่งเครื่อง

## 1. หลังจากยืนยันว่าปิดกล้องแล้ว ให้เชื่อมต่อเข้ากับเครื่องคอมพิวเตอร์โดยใช้สาย USB

- เมื่อต่อสาย USB การใช้ตัวป้องกันสายและคลิปหนีบสายที่เป็นอุปกรณ์เสริมช่วยป้องกันความเสียหายต่อขั้วต่อและการถอดสายออกจากโต๊ะ  "คลิปหนีบสาย (CC-1) / ตัวป้องกันสาย (CP-2)" (P.478)

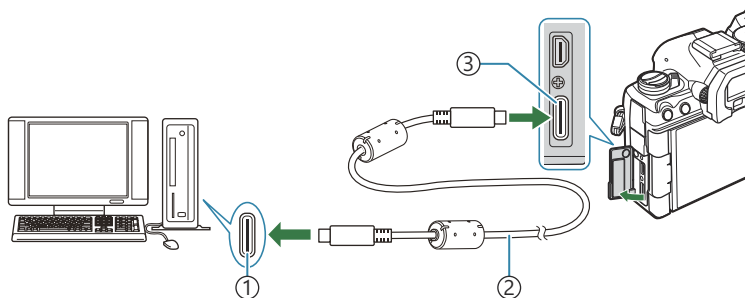

- ① พอร์ต USB
- ② สาย USB (มีให้ในชุด)
- ③ ขั้วต่อ USB

- ตำแหน่งของพอร์ต USB แตกต่างกันไปในแต่ละเครื่อง ดูเอกสารประกอบที่ใหม่พร้อมกับคอมพิวเตอร์สำหรับข้อมูลเพิ่มเติมเกี่ยวกับพอร์ต USB
- หากพอร์ต USB บนเครื่องคอมพิวเตอร์เป็นพอร์ตแบบ A คุณต้องใช้สาย CB-USB11 ซึ่งเป็นอุปกรณ์เสริม

## 2. เปิดกล้อง

- กล้องจะแสดงข้อความแจ้งให้คุณระบุอุปกรณ์ที่กำลังเชื่อมต่อผ่านสาย USB

 หากข้อความไม่ปรากฏขึ้น ให้เลือก [เลือก] สำหรับ [โหมด USB] (P.399)

-  หากแบตเตอรี่มีพลังงานต่ำมาก กล้องจะไม่แสดงข้อความเมื่อเชื่อมต่อกับคอมพิวเตอร์ ตรวจสอบให้แน่ใจว่าได้ชาร์จแบตเตอรี่แล้ว

3. เลือก [RAW/Control] โดยใช้ปุ่ม  $\Delta$   $\nabla$  และกดปุ่ม OK

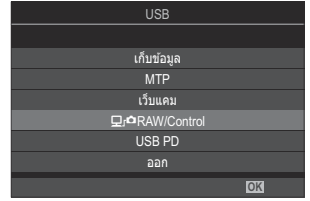

4. เปิดสำเนา OM Capture ที่ติดตั้งไว้ในคอมพิวเตอร์

- หลังจากเริ่มต้นใช้งานแล้ว "OM Capture" จะแสดงกล่องข้อความให้คุณเลือกประเภทการเชื่อมต่อ



5. คลิก [+] ทางด้านขวาของ [สร้างลิงคใหม่]

- หากไม่มีอะไรเกิดขึ้น ให้เชื่อมต่อกล่องอีกครั้ง



- ป้อนชื่อที่จะใช้ในกล่องเพื่อระบุคอมพิวเตอร์ ค่าเริ่มต้นคือ "Computer Name (ชื่อคอมพิวเตอร์)" ของคอมพิวเตอร์
- ชื่อที่ใช้ในกล่องสามารถมีความยาวได้ไม่เกิน 15 ตัว

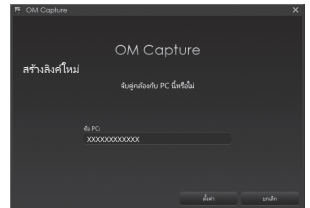

6. คลิก [ตั้งค่า] ใน OM Capture

- เมื่อข้อความแสดงขึ้นว่าการจับคู่เสร็จสมบูรณ์ ให้ปลดการเชื่อมต่อกล่องตามคำแนะนำ

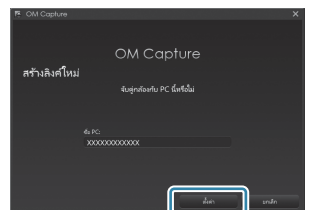

- ทำซ้ำขั้นตอนข้างต้นเพื่อจับคู่กล่องกับคอมพิวเตอร์แต่ละเครื่องเพิ่มเติม
- คุณสามารถดูและลบข้อมูลการจับคู่ที่เก็บไว้ในกล่องได้โดยใช้ "OM Capture"

⚠ หากการเชื่อมต่อกับคอมพิวเตอร์ไม่ทำงาน คอมพิวเตอร์จำเป็นต้องจดจำกล่อง



# การปรับการตั้งค่า Wi-Fi (การเชื่อมต่อ Wi-Fi)

ปรับการตั้งค่าสำหรับการเชื่อมต่อกับเครือข่ายที่คอมพิวเตอร์จับคู่ด้วย

ก่อนที่กล่องจะสามารถเชื่อมต่อกับคอมพิวเตอร์ผ่าน Wi-Fi ได้ ต้องกำหนดค่าสำหรับการเชื่อมต่อกับเครือข่ายผ่านเราเตอร์ Wi-Fi หรือแอคเซสพอยต์ สามารถจัดเก็บโปรไฟล์เครือข่ายไว้ในกล่องได้หลายโปรไฟล์และเรียกคืนตามต้องการ สามารถปรับการตั้งค่า [\[การเชื่อมต่อ Wi-Fi\]](#) ได้ด้วยวิธีการดังต่อไปนี้:

<b>เชื่อมต่อโดย WPS</b>	กำหนดค่ากล่องสำหรับการเชื่อมต่อโดยอัตโนมัติ ( <a href="#">P.434</a> ) หากต้องการเชื่อมต่อโดยใช้เราเตอร์ WPS หรือแอคเซสพอยต์ เพียงกดปุ่ม WPS ของอุปกรณ์ <b>[วิธี PBC]:</b> เชื่อมต่อโดยใช้เฉพาะปุ่ม WPS กล่องเชื่อมต่อโดยอัตโนมัติเมื่อกดปุ่ม <b>[วิธี PIN]:</b> กล่องเชื่อมต่อในโหมด PIN ป้อน PIN ของกล่องในเราเตอร์เพื่อเชื่อมต่อ
<b>เชื่อมต่อจาก Access Point</b>	เลือกเครือข่ายจากรายการ ( <a href="#">P.439</a> ) กล่องจะค้นหาเครือข่ายที่พร้อมใช้งาน หากต้องการเชื่อมต่อ ให้เลือกเครือข่ายจากรายการและป้อนรหัสผ่านเครือข่าย
<b>เชื่อมต่อด้วยตัวเอง</b>	ปรับการตั้งค่าการเชื่อมต่อด้วยตนเอง ( <a href="#">P.436</a> ) หากต้องการเชื่อมต่อ ให้ป้อนชื่อเครือข่าย (SSID) และการตั้งค่าอื่นๆ

- การเชื่อมต่อแบบ WPS ต้องใช้เราเตอร์หรือแอคเซสพอยต์ที่รองรับ WPS
- เราเตอร์ที่เชื่อมต่อกับคอมพิวเตอร์ของผู้ดูแลระบบต้องสามารถป้อน PIN ได้สำหรับการเชื่อมต่อผ่าน WPS ในโหมด PIN
- คุณต้องมีข้อมูลบนเครือข่ายที่คุณกำลังเชื่อมต่อในการเชื่อมต่อด้วยตนเอง
- กล่องสามารถเชื่อมต่อผ่านเราเตอร์หรือแอคเซสพอยต์ประเภทต่างๆ ดังต่อไปนี้
  - มาตรฐาน: IEEE802.11a/b/g/n/ac
  - แถบสัญญาณ: 2.4 GHz หรือ 5 GHz
  - ระบบรักษาความปลอดภัย: WPA2, WPA3
- กล่องสามารถจัดเก็บการตั้งค่าของเครือข่ายได้สูงสุดแปดค่า กล่องจะเชื่อมต่อกับเครือข่ายที่เชื่อมต่อไว้ก่อนหน้าโดยอัตโนมัติ
- การเชื่อมต่อใหม่แต่ละครั้งหลังจากครั้งที่แปดจะเขียนทับการตั้งค่าสำหรับการเชื่อมต่อที่ไม่ได้ใช้เป็นเวลานานที่สุด
- การเพิ่มโปรไฟล์เครือข่ายสำหรับแอคเซสพอยต์ที่มีที่อยู่ MAC เดียวกันกับโปรไฟล์ที่มีอยู่จะเป็นการเขียนทับการตั้งค่าสำหรับโปรไฟล์ที่มีอยู่
- สำหรับข้อมูลเกี่ยวกับการใช้เราเตอร์หรือแอคเซสพอยต์ โปรดดูเอกสารประกอบที่ให้มาพร้อมกับอุปกรณ์
- ระบบจะไม่รีเซ็ตโปรไฟล์เครือข่าย เมื่อคุณเลือก **[เริ่มต้นการตั้งค่าทั้งหมด]** สำหรับ **[รีเซ็ต/เริ่มต้นการตั้งค่า]** ([P.408](#)) ในการรีเซ็ตการตั้งค่าเครือข่าย ให้ใช้ **[การตั้งค่าพีซี Wi-Fi]** ([P.440](#)) > **[รีเซ็ตการตั้งค่าพีซี Wi-Fi]**

# การเปิดใช้งาน Wi-Fi กลับ

คุณจะต้องเปิดใช้ Wi-Fi ในกล่องก่อนการเชื่อมต่อกับเครือข่ายผ่าน Wi-Fi หากตั้ง **[โหมดเครื่องบิน]** (P.417) ไว้ เป็น **[เปิด]** ให้ตั้งค่าเป็น **[ปิด]**

## การเชื่อมต่อผ่าน WPS (เชื่อมต่อโดย WPS)

เชื่อมต่อโดยใช้คุณสมบัติ WPS บนเราเตอร์หรือแอคเซสพอยต์

### เมนู

- MENU → ๓ → 4. Wi-Fi/Bluetooth → การเชื่อมต่อ Wi-Fi

### 1. เลือก [การเชื่อมต่อพีซี] โดยใช้ปุ่ม $\Delta$ $\nabla$ และกดปุ่ม OK

- ตัวเลือกของ [การเชื่อมต่อพีซี] จะปรากฏขึ้น

### 2. เลือก [เชื่อมต่อโดย WPS] โดยใช้ปุ่ม $\Delta$ $\nabla$ และกดปุ่ม OK

### 3. เลือกตัวเลือกโดยใช้ปุ่ม $\Delta$ $\nabla$ และกดปุ่ม OK

- หากคุณเลือก [วิธี PBC] ให้กดปุ่ม WPS บนเราเตอร์หรือแอคเซสพอยต์
- กดปุ่ม OK บนกล่องเพื่อเริ่มต้นการเชื่อมต่อ
- อาจต้องใช้เวลาสักครู่สำหรับการเชื่อมต่อหลังจากที่กดปุ่ม
- หากคุณเลือก [วิธี PIN] กล่องจะแสดง PIN จากนั้นให้นำไปป้อนลงในเราเตอร์หรือแอคเซสพอยต์ กดปุ่ม OK บนกล่องเมื่อเราเตอร์พร้อมที่จะเชื่อมต่อแล้ว

### 4. หากกล่องสามารถเชื่อมต่อได้ เครือข่ายจะปรากฏพร้อมกับเครื่องหมาย

(✓) ถัดจากชื่อเครือข่าย

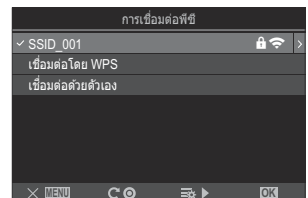

- หากกล่องจับคู่กับคอมพิวเตอร์มากกว่าหนึ่งเครื่อง คุณจะได้รับแจ้งให้เลือกคอมพิวเตอร์ก่อนที่เครือข่ายจะปรากฏขึ้น เลือกคอมพิวเตอร์ที่ต้องการโดยใช้ปุ่ม  $\Delta$   $\nabla$  และกดปุ่ม OK
- กล่องสามารถใช้ได้กับคอมพิวเตอร์ที่เลือกเท่านั้น หากต้องการเลือกคอมพิวเตอร์เครื่องอื่น คุณต้องยุติการเชื่อมต่อปัจจุบันก่อน

- หากการเชื่อมต่อล้มเหลว กล้องจะแสดงข้อความที่เกิดขึ้น ตามด้วยตัวเลือกที่แสดงในขั้นตอนที่ 3 ถอดและใส่การ์ดหน่วยความจำกลับเข้าไปใหม่



## 5. กดปุ่ม OK เพื่อออกไปยังหน้าจอถ่ายภาพ

- กล้องจะย้อนกลับไปหน้าจอถ่ายภาพมาตรฐาน  บนหน้าจอจะเปลี่ยนเป็นสีเขียว



# การเชื่อมต่อด้วยตนเอง (เชื่อมต่อด้วยตัวเอง)

ปรับการตั้งค่าเครือข่ายด้วยตนเอง

## เมนู

- MENU → ๓ → 4. Wi-Fi/Bluetooth → การเชื่อมต่อ Wi-Fi

SSID	ชื่อเครือข่าย (SSID)
การรับรองความถูกต้อง	ชนิดของการรักษาความปลอดภัยที่ใช้ในเครือข่าย
รหัสผ่าน	รหัสผ่านสำหรับเชื่อมต่อกับเครือข่ายที่ปลอดภัย
กำหนดที่อยู่ IP	เลือกว่าจะกำหนดที่อยู่ IP ของกล่องโดยอัตโนมัติโดยเซิร์ฟเวอร์ DHCP ของเครือข่ายหรือไม่
ที่อยู่ IP	
ซับเน็ตมาสก์	จำเป็นต้องกรอกข้อมูลเหล่านี้เมื่อกำหนดที่อยู่ IP ด้วยตนเอง การตั้งค่าที่ใช้จะแตกต่างกันไปตามเครือข่าย
เกตเวย์เริ่มต้น	
DNS	

## 1. เลือก [การเชื่อมต่อพีซี] โดยใช้ปุ่ม $\Delta$ $\nabla$ และกดปุ่ม OK

- ตัวเลือกของ [การเชื่อมต่อพีซี] จะปรากฏขึ้น

## 2. เลือก [เชื่อมต่อด้วยตัวเอง] โดยใช้ปุ่ม $\Delta$ $\nabla$ และกดปุ่ม OK

### 3. เลือกตัวเลือกโดยใช้ปุ่ม $\Delta$ $\nabla$ และกดปุ่ม OK

- ตัวเลือกสำหรับรายการที่เลือกจะปรากฏขึ้น

SSID	ป้อน SSID ของเครือข่าย
การรับรองความถูกต้อง	เลือกชนิดของการรักษาความปลอดภัยที่ใช้ในเครือข่าย เลือกจาก [ไม่มี], [WPA2/WPA3] และ [WPA3]
รหัสผ่าน	หากคุณเลือก [WPA2/WPA3] หรือ [WPA3] ไว้สำหรับ [การรับรองความถูกต้อง] ให้ป้อนรหัสผ่านเครือข่าย
กำหนดที่อยู่ IP	เลือกจาก [อัตโนมัติ (DHCP)] และ [กำหนดค่าเอง] การกำหนดที่อยู่ IP โดยอัตโนมัติต้องการเครือข่ายที่มีเซิร์ฟเวอร์ DHCP ที่กำหนดค่าเพื่อจัดหาที่อยู่ IP โดยอัตโนมัติ
ที่อยู่ IP	
ซับเน็ตมาสก์	จำเป็นต้องกรอกข้อมูลเหล่านี้เมื่อเลือก [กำหนดค่าเอง] ไว้สำหรับ [กำหนดที่อยู่ IP]
เกตเวย์เริ่มต้น	
DNS	

### 4. เลือก [เริ่มการเชื่อมต่อ] โดยใช้ปุ่ม $\Delta$ $\nabla$ และกดปุ่ม OK

5. หากกล้องสามารถเชื่อมต่อได้ เครือข่ายจะปรากฏพร้อมกับเครื่องหมาย (✓) ถัดจากชื่อเครือข่าย

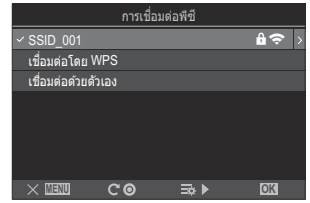

- หากกล้องจับคู่กับคอมพิวเตอร์มากกว่าหนึ่งเครื่อง คุณจะได้รับแจ้งให้เลือกคอมพิวเตอร์ก่อนที่เครือข่ายจะปรากฏขึ้น เลือกคอมพิวเตอร์ที่ต้องการโดยใช้ปุ่ม  $\Delta$   $\nabla$  และกดปุ่ม **OK**
- กล้องสามารถใช้ได้กับคอมพิวเตอร์ที่เลือกเท่านั้น หากต้องการเลือกคอมพิวเตอร์เครื่องอื่น คุณต้องยุติการเชื่อมต่อปัจจุบันก่อน
- หากการเชื่อมต่อล้มเหลว กล้องจะแสดงข้อความที่เกิดขึ้น ตามด้วยตัวเลือกที่แสดงในขั้นตอนที่ 4 ถอดและใส่การ์ดหน่วยความจำกลับเข้าไปใหม่

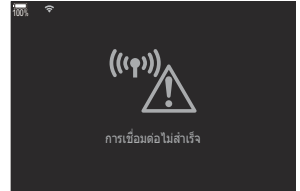

6. กดปุ่ม **OK** เพื่อออกไปยังหน้าจอถ่ายภาพ

- กล้องจะย้อนกลับไปที่หน้าจอถ่ายภาพมาตรฐาน  บนหน้าจอจะเปลี่ยนเป็นสีเขียว



# การเลือกเครือข่ายจากรายการ (เชื่อมต่อจาก Access Point)

กล่องจะค้นหาเครือข่ายที่พร้อมใช้งานและแสดงไว้ในรายการที่คุณสามารถเลือกเครือข่ายที่ต้องการเชื่อมต่อได้

## เมนู

- MENU → ๓ → 4. Wi-Fi/Bluetooth → การเชื่อมต่อ Wi-Fi

1. เลือก [การเชื่อมต่อพีซี] โดยใช้นปุ่ม  $\Delta$   $\nabla$  และกดปุ่ม OK
  - ตัวเลือกของ [การเชื่อมต่อพีซี] จะปรากฏขึ้น
2. เลือก [เชื่อมต่อจาก Access Point] โดยใช้นปุ่ม  $\Delta$   $\nabla$  และกดปุ่ม OK
  - รายการเครือข่ายที่พร้อมใช้งานจะปรากฏขึ้น
3. เลือกเครือข่ายที่ต้องการโดยใช้นปุ่ม  $\Delta$   $\nabla$  และกดปุ่ม OK
  - หากเครือข่ายได้รับการป้องกันด้วยรหัสผ่าน คุณจะได้รับแจ้งให้ป้อนรหัสผ่าน ป้อนรหัสผ่านและกดปุ่ม OK
  - กดปุ่ม  $\triangleright$  เพื่อแสดง [ตั้งค่าแบบละเอียด] ของเครือข่ายที่เลือก คุณสามารถป้อนที่อยู่ IP และปรับการตั้งค่าอื่นๆ ด้วยตนเอง
  - กดปุ่ม  $\odot$  เพื่อทำการค้นหาและอัปเดตรายชื่อเครือข่าย
4. หากกล่องสามารถเชื่อมต่อได้ เครือข่ายจะปรากฏพร้อมกับเครื่องหมาย (✓) ถัดจากชื่อเครือข่าย
  - เครือข่ายที่ป้องกันด้วยรหัสผ่านจะแสดงด้วยไอคอน 
  - หากกล่องจับคู่กับคอมพิวเตอร์มากกว่าหนึ่งเครื่อง คุณจะได้รับแจ้งให้เลือกคอมพิวเตอร์ก่อนที่เครือข่ายจะปรากฏขึ้น เลือกคอมพิวเตอร์ที่ต้องการโดยใช้นปุ่ม  $\Delta$   $\nabla$  และกดปุ่ม OK
  - กล่องสามารถใช้ได้กับคอมพิวเตอร์ที่เลือกเท่านั้น หากต้องการเลือกคอมพิวเตอร์เครื่องอื่น คุณต้องยุติการเชื่อมต่อปัจจุบันก่อน
  - หากการเชื่อมต่อล้มเหลว กล่องจะแสดงข้อความที่เกิดขึ้น ตามด้วยตัวเลือกที่แสดงในขั้นตอนที่ 3 ถอดและใส่การ์ดหน่วยความจำกลับเข้าไปใหม่

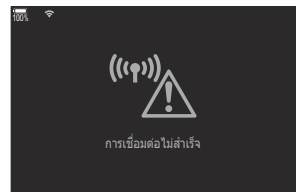



## 5. กดปุ่ม OK เพื่อออกไปยังหน้าจอตายภาพ

- กล้องจะย้อนกลับไปที่หน้าจอตายภาพมาตรฐาน  บนหน้าจอตายจะเปลี่ยนเป็นสีเขียว



### การเชื่อมต่อกับเครือข่ายที่เลือกไว้ก่อนหน้านี้

- กล้องจะทำการเชื่อมต่อเครือข่ายที่เลือกไว้ก่อนหน้านี้โดยอัตโนมัติ เมื่อคุณเลือก [การเชื่อมต่อพีซี] ผ่านทางไอคอน  คุณไม่จำเป็นต้องระบุรหัสผ่าน
- หากมีหลายเครือข่าย กล้องจะเชื่อมต่อกับเครือข่ายที่ใช้ล่าสุด
- เมื่อกล้องเชื่อมต่อแล้วจะแสดงรายการเครือข่ายที่พร้อมใช้งานโดยเครือข่ายปัจจุบันที่แสดงจะมีเครื่องหมาย (✓)
- หากต้องการเชื่อมต่อกับเครือข่ายอื่น ให้เลือกไว้ในรายการและกดปุ่ม OK
- หากกล้องจับคู่กับคอมพิวเตอร์มากกว่าหนึ่งเครื่องบนเครือข่าย คุณจะได้รับแจ้งให้เลือกคอมพิวเตอร์ก่อนที่รายการเครือข่ายจะปรากฏขึ้น เลือกคอมพิวเตอร์ที่ต้องการโดยใช้นปุ่ม   และกดปุ่ม OK

## การแสดงที่อยู่ MAC / การรีเซ็ตการตั้งค่า Wi-Fi สำหรับการเชื่อมต่อพีซี (การตั้งค่าพีซี Wi-Fi)

คุณสามารถแสดงที่อยู่ MAC ของกล้องสำหรับการเชื่อมต่อ Wi-Fi และรีเซ็ตการตั้งค่า Wi-Fi ที่ใช้สำหรับการเชื่อมต่อกับเครื่องคอมพิวเตอร์ได้

### เมนู

- MENU →  → 4. Wi-Fi/Bluetooth → การตั้งค่าพีซี Wi-Fi

Wi-Fi ที่อยู่ MAC	แสดงที่อยู่ MAC ของกล้องสำหรับการเชื่อมต่อ Wi-Fi
รีเซ็ตการตั้งค่าพีซี Wi-Fi	ลบข้อมูลเกี่ยวกับคอมพิวเตอร์ที่กล้องจับคู่อยู่ และจุดเชื่อมต่อที่กล้องเชื่อมต่ออยู่



# การอัปโหลดภาพขณะถ่ายภาพ

ถ่ายภาพและอัปโหลดภาพเหล่านั้นไปยังคอมพิวเตอร์ในเครือข่ายเดียวกันกับกล้อง คุณสามารถถ่ายภาพโดยใช้ตัวควบคุมบนกล้องหรือในขณะที่ควบคุมกล้องจากระยะไกลด้วยคอมพิวเตอร์ ก่อนดำเนินการ ให้เชื่อมต่อกล้องเข้ากับเครื่องคอมพิวเตอร์ตามที่อธิบายไว้ใน “การจับคู่คอมพิวเตอร์กับกล้อง (ลิงก์ใหม่)” (P.431)

- ⌚ อาจพบการเชื่อมต่อ Wi-Fi ที่มีความเร็วในการสื่อสารที่ช้าหรือการตัดการเชื่อมต่อจากคอมพิวเตอร์หรืออุปกรณ์ไร้สายโดยไม่ตั้งใจ ขึ้นอยู่กับสภาพแวดล้อมที่ใช้ งาน เราขอแนะนำให้คุณตรวจสอบการใช้งานในสภาพแวดล้อมของคุณก่อนที่จะถ่ายภาพที่สำคัญ หากการเชื่อมต่อ Wi-Fi ถูกรบกวน ข้อมูลก่อนการอัปโหลดจะถูกลบทิ้ง ใช้การตั้งค่าการอัปโหลดที่ข้อมูลที่ถ่ายโอนจะถูกบันทึกไว้ในการ์ดหน่วยความจำในกล้องก่อนทำการอัปโหลด
- ⌚ ในการเชื่อมต่อกับคอมพิวเตอร์ จะต้องแสดงหน้าจอการถ่ายภาพบนกล้อง หลังจากเชื่อมต่อกับเครือข่ายแล้ว ให้กลับไปหน้าจอการถ่ายภาพ

## 1. เปิด “OM Capture” บนเครื่องคอมพิวเตอร์ปลายทาง

- หากได้รับแจ้งให้เลือกประเภทการเชื่อมต่อ ให้คลิก [การเชื่อมต่อ Wi-Fi]
- คอมพิวเตอร์จะแสดงข้อความ [เชื่อมต่อกล้อง] เมื่อตรวจพบกล้อง

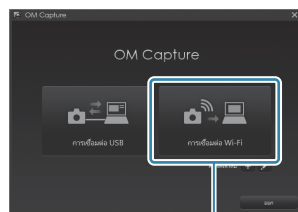

① [การเชื่อมต่อ Wi-Fi]

- กล้องจะแสดงข้อความเมื่อทำการเชื่อมต่อ

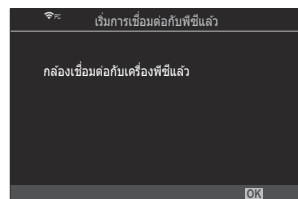

## 2. กำหนดค่า OM Capture เพื่อดาวน์โหลดภาพโดยอัตโนมัติเมื่อถ่ายภาพ

- เลือกปลายทางสำหรับรูปภาพที่ดาวน์โหลด

## 3. ถ่ายภาพโดยใช้ตัวควบคุมบนกล้องหรือคอมพิวเตอร์

- ภาพจะถูกดาวน์โหลดไปยังคอมพิวเตอร์ตามตัวเลือกที่เลือก

ดูความช่วยเหลือออนไลน์สำหรับข้อมูลเพิ่มเติมเกี่ยวกับการใช้ซอฟต์แวร์

- ⌚ ไม่สามารถใช้คอมพิวเตอร์เพื่อเปลี่ยนโหมดการถ่ายภาพได้

- ① จำนวนเฟรมบนจอแสดงผลของกล้องอาจลดลงหากมุมมองผ่านเลนส์กล้องแสดงพร้อมกันทั้งในเครื่องคอมพิวเตอร์และในจอภาพของกล้อง
- ① กล้องจะอัปโหลดเฉพาะภาพถ่ายที่ถ่ายในขณะที่เชื่อมต่อกล้องกับคอมพิวเตอร์ ภาพถ่ายในขณะที่กล้องถูกตัดการเชื่อมต่อจากคอมพิวเตอร์จะไม่ถูกอัปโหลด
- ☞ ขณะที่กล้องเชื่อมต่ออยู่กับเครือข่าย:
  - โหมดพักถูกปิดใช้งาน
  - ไม่สามารถใช้การถ่ายภาพตั้งเวลาแบบช่วงเวลาได้
- ☞ ตัวเลือก [หยุดเชื่อมต่อกับเครื่องพีซีแล้ว] จะปรากฏขึ้นเมื่อสิ้นสุดการเชื่อมต่อระหว่างกล้องกับเครือข่าย หากคุณตัดการเชื่อมต่อ ข้อมูลใดๆ ที่ยังไม่ได้อัปโหลดจะไม่ถูกอัปโหลด
- ☞ หาก "OM Capture" แสดงข้อความ [แอปพลิเคชันนี้ไม่สามารถหากำลังในโหมดควบคุมกล้อง] ให้ตรวจสอบว่า:
  - กล้องได้จับคู่กับคอมพิวเตอร์แล้ว และ
  - คุณเลือกคอมพิวเตอร์ที่ถูกต้องเมื่อเชื่อมต่อกับเครือข่ายและ

# การสิ้นสุดการเชื่อมต่อ

ยุติการเชื่อมต่อ Wi-Fi การใช้ Wi-Fi อาจไม่ได้รับอนุญาตในบางประเทศหรือภูมิภาคซึ่งในกรณีนี้ควรปิดใช้งาน Wi-Fi

## การสิ้นสุดการเชื่อมต่อปัจจุบัน

### 1. แตะ ในจอแสดงผลของกล้อง

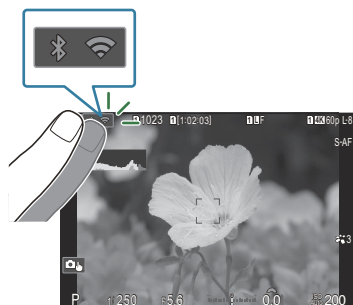

- คุณจะได้รับแจ้งให้ยืนยันว่าคุณต้องการยกเลิกการเชื่อมต่อหรือไม่
- SSID ของเครือข่ายจะปรากฏในจอแสดงผล

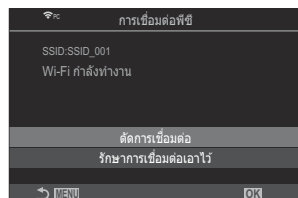

### 2. เลือก [ตัดการเชื่อมต่อ] โดยใช้ $\Delta$ $\nabla$ และกดปุ่ม OK

- กล้องจะยุติการเชื่อมต่อและออกจากหน้าจอการถ่ายภาพ

ⓘ การเชื่อมต่อ Wi-Fi จะถูกตัดการเชื่อมต่อแม้ว่าจะมีข้อมูลที่ยังไม่ได้ถ่ายโอนก็ตาม ข้อมูลใดๆ ที่ยังไม่ได้อัปโหลดจะไม่ได้รับการอัปโหลด

### 3. หากคุณต้องการเชื่อมต่อใหม่อีกครั้ง ให้แตะ หรือเลือก [การเชื่อมต่อ Wi-Fi] > [การเชื่อมต่อพีซี] และกดปุ่ม OK

- กล้องจะเชื่อมต่อกับเครือข่ายที่เลือกไว้ก่อนหน้านี้ใหม่อีกครั้งโดยอัตโนมัติ

- หากต้องการเชื่อมต่อกับเครือข่ายใหม่ ให้เลือก [รักษาการเชื่อมต่อเอาไว้] ในขั้นตอนที่ 2 และกดปุ่ม OK เลือกจากรายการเครือข่ายที่ใช้ได้และปรับการตั้งค่าตามที่อธิบายไว้ใน "การเลือกเครือข่ายจากรายการ (เชื่อมต่อจาก Access Point)" (P.439)

- ถ้าหากว่าคุณเปิดกล่องในขณะที่กำลังอัปเดตอยู่นั้น คุณจะได้รับแจ้งให้เลือกว่าจะปิดกล่องหรือยกเลิกการเชื่อมต่อ Wi-Fi ทันทีหรือปิดเครื่องหลังจากที่อัปเดตเสร็จสิ้นแล้วเท่านั้น

## การปิดการใช้งาน Wi-Fi/Bluetooth®

---

ตั้งค่า **[โหมดเครื่องบิน]** (P.417) เป็น **[เปิด]** จะปิดใช้งานการสื่อสารไร้สาย

# การใช้รีโมทคอนโทรล

## ชื่อชิ้นส่วน

### RM-WR1 (อุปกรณ์เสริม)

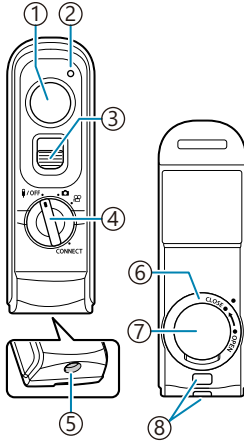

- ① ปุ่มขั้วเตอร์
- ② ไฟแสดงการถ่ายโอนข้อมูล
- ③ ตัวล็อคปุ่มขั้วเตอร์
- ④ แป้นเลือกโหมด (OFF / ON / MODE / CONNECT)
- ⑤ ขั้วต่อสาย
- ⑥ ฝาปิดช่องใส่แบตเตอรี่
- ⑦ ฝาปิดช่องใส่แบตเตอรี่
- ⑧ หุ้ยัดสายคล้อง

# การเชื่อมต่อ

## การเชื่อมต่อแบบใช้สาย

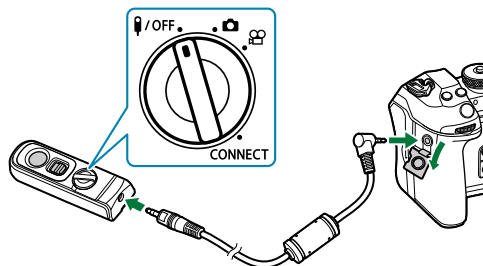

หมุนแป้นเลือกโหมดของรีโมทคอนโทรลไปที่ **OFF** แล้วใช้สายที่นำมาเพื่อเชื่อมต่อรีโมทคอนโทรลเข้ากับกล้อง สามารถถ่ายภาพได้โดยกดปุ่มชัตเตอร์

ก่อนการบันทึกภาพเคลื่อนไหว ให้เลือก **[REC]** สำหรับ **[ฟังก์ชันชัตเตอร์]** **[การบันทึกภาพเคลื่อนไหวโดยการกดปุ่มชัตเตอร์ (ฟังก์ชันชัตเตอร์)]** (P.340)

① รีโมทคอนโทรลไร้สายจะไม่สามารถใช้งานได้ในขณะที่เชื่อมต่อสายเคเบิลอยู่

② หากต้องการเปิดใช้งานปุ่มชัตเตอร์สำหรับการถ่ายภาพแบบ BULB หรือสิ่งที่คล้ายกัน ให้เลื่อนล้อคปุ่มชัตเตอร์ขึ้น

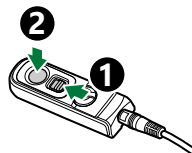

# การเชื่อมต่อแบบไร้สาย

ในการเชื่อมต่อแบบไร้สาย คุณต้องจับคู่กล้องเข้ากับรีโมทคอนโทรลก่อน

## เมนู

- MENU → ใ → 4. Wi-Fi/Bluetooth → ตั้งค่าซัดเตอร์ไร้สาย

## เริ่มการจับคู่

ปฏิบัติตามคำแนะนำบนหน้าจอ เมื่อการจับคู่เสร็จสิ้น การตั้งค่า [Bluetooth] จะเป็น [เปิด\*]

## จบการจับคู่

หากคุณเลือก [ใช่] แล้วกดปุ่ม OK อุปกรณ์ที่จับคู่ไว้จะถูกลบออก

### 1. เลือก [เริ่มการจับคู่] และกดปุ่ม OK

2. เมื่อมีข้อความระบุว่ากำลังจับคู่อยู่ ให้หมุนแป้นเลือกโหมดของรีโมทคอนโทรลไปที่ **CONNECT** แล้วปล่อยไว้ที่ตำแหน่งนั้น

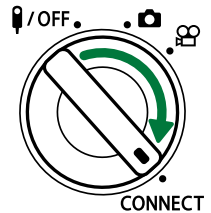
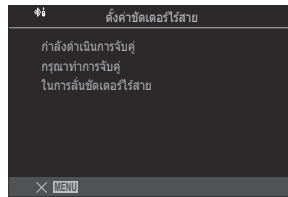

- การจับคู่จะเริ่มขึ้นเมื่อค้างแป้นไว้ 3 วินาที ค้างไว้ในตำแหน่ง **CONNECT** จนกว่าการจับคู่จะเสร็จสิ้น หากคุณหมุนแป้นเลือกโหมดก่อนที่การจับคู่จะเสร็จสิ้น ไฟแสดงการถ่ายโอนข้อมูลจะกะพริบถี่ๆ
- ไฟแสดงการถ่ายโอนข้อมูลจะกะพริบ เมื่อเริ่มการจับคู่

### 3. เมื่อข้อความแจ้งว่าการจับคู่เสร็จสมบูรณ์แสดงขึ้น ให้กดปุ่ม OK

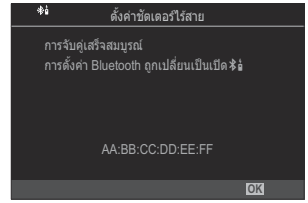

- ไฟแสดงการถ่ายโอนข้อมูลจะดับลง เมื่อเสร็จสิ้นการจับคู่
- เมื่อการจับคู่เสร็จสิ้น ค่าของ **[Bluetooth]** (P.421) จะเป็น **[เปิด]** โดยอัตโนมัติ

- ① หากคุณหมุนแป้นเลือกโหมดของรีโมทคอนโทรล หรือกดปุ่ม **MENU** ของกล่องก่อนที่กล่องจะแสดงข้อความการจับคู่เสร็จสิ้น กระบวนการจับคู่จะสิ้นสุดลง ข้อมูลของอุปกรณ์ที่จับคู่ไว้จะถูกรีเซ็ต ให้จับคู่อุปกรณ์ใหม่อีกครั้ง
- ① หากคุณหมุนแป้นเลือกโหมดของรีโมทคอนโทรลที่ยังไม่ได้จับคู่กับ **CONNECT** แล้วค้างแป้นไว้ 3 วินาที หรือเมื่อการจับคู่ล้มเหลว กล่องจะรีเซ็ตข้อมูลการจับคู่ของการเชื่อมต่อครั้งก่อนหน้า ให้จับคู่อุปกรณ์ใหม่อีกครั้ง

## การลบการจับคู่

### 1. เลือก [ลบการจับคู่] แล้วกดปุ่ม OK

### 2. เลือก [ใช่] และกดปุ่ม OK

- ① เมื่อคุณจับคู่กล่องกับรีโมทคอนโทรลแล้ว คุณต้องทำการ **[ลบการจับคู่]** เพื่อรีเซ็ตข้อมูลการจับคู่ ก่อนที่คุณจะจับคู่กล่องเข้ากับรีโมทคอนโทรลอันใหม่



# การถ่ายภาพจากรีโมทคอนโทรล

PASMB 

ก่อนทำการเชื่อมต่อแบบไร้สายระหว่างกล้องและรีโมทคอนโทรล ให้ตรวจสอบว่าได้เลือก **[เปิด\*๕]** ไว้สำหรับ **[Bluetooth]** (P.421) เมื่อคุณตั้งค่าเป็น **[เปิด\*๕]** กล้องจะแสดง \*๕ ขึ้นมา จากนั้นกล้องจะสแตนด์บายเพื่อรับการสื่อสารแบบไร้สายกับรีโมทคอนโทรลทันทีที่เปิดเครื่อง

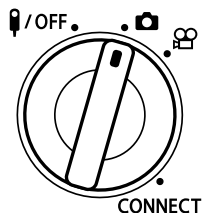

1. หมุนแป้นเลือกโหมดของรีโมทคอนโทรลไปที่  หรือ 

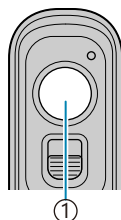

2. กดปุ่มชัตเตอร์บนรีโมทคอนโทรลเพื่อถ่ายภาพ



① ปุ่มชัตเตอร์

- เมื่อตั้งแป้นเลือกโหมดของรีโมทคอนโทรลไปที่  (โหมดถ่ายภาพนิ่ง): เมื่อคุณกดปุ่มชัตเตอร์ของรีโมทคอนโทรลเบาๆ ลงไปที่ตำแหน่งแรก (กดปุ่มชัตเตอร์ลงครึ่งหนึ่ง) เครื่องหมายยืนยัน AF (●) จะปรากฏขึ้น แล้วกรอบสีเขียว (เป้า AF) จะปรากฏขึ้นในตำแหน่งโฟกัส
- เมื่อตั้งแป้นเลือกโหมดของรีโมทคอนโทรลไปที่  (โหมดบันทึกภาพเคลื่อนไหว): เมื่อคุณกดปุ่มชัตเตอร์ของรีโมทคอนโทรล จะเริ่มบันทึกภาพเคลื่อนไหว กดปุ่มชัตเตอร์ของรีโมทคอนโทรลอีกครั้งเพื่อหยุดการบันทึกภาพเคลื่อนไหว

# ไฟแสดงการถ่ายโอนข้อมูลของรีโมทคอนโทรล

สว่างขึ้นหนึ่งครั้ง	การทำงานของรีโมทคอนโทรลส่งไปที่กล่องอย่างถูกต้อง
กะพริบถี่ๆ (1 วินาที)	การทำงานของรีโมทคอนโทรลส่งไปที่กล่องอย่างไม่ถูกต้อง ให้ลดระยะห่างระหว่างกล่องกับรีโมทคอนโทรล หากยังคงมีปัญหาอยู่ ให้ตรวจสอบการตั้งค่าของกล่อง
กะพริบถี่ๆ (3 วินาที)	เกิดปัญหาในการจับคู่กล่องกับรีโมทคอนโทรล ให้จับคู่อุปกรณ์ใหม่อีกครั้ง
ไม่ส่องแสง	อาจเกิดขึ้นในสถานการณ์ต่อไปนี้ <ul style="list-style-type: none"><li>• แบตเตอรี่ในรีโมทคอนโทรลหมด</li><li>• เป็นเลือกโหมดของรีโมทคอนโทรลอยู่ในตำแหน่ง <b>¶/OFF</b></li><li>• กล่องและรีโมทคอนโทรลเชื่อมต่อกันผ่านสายเคเบิลอยู่</li></ul>

- ① แม้จะตั้งค่า **[Bluetooth] (P421)** ไว้เป็น **[เปิด\*]** คุณก็ยังสามารถเชื่อมต่อกล่องเข้ากับสมาร์ตโฟนได้โดยการเปิด **[การเชื่อมต่ออุปกรณ์]** บนกล่อง อย่างไรก็ตาม คุณจะไม่สามารถควบคุมกล่องจากรีโมทคอนโทรลได้ เมื่อเชื่อมต่อกล่องเข้ากับสมาร์ตโฟน
- ① ไม่สามารถใช้อุปกรณ์ที่จับคู่และการถ่ายภาพระยะไกลได้เมื่อตั้ง **[โหมดเครื่องบิน] (P417)** ไว้เป็น **[เปิด]**
- ① กล่องจะไม่เข้าสู่โหมดพักเมื่อเชื่อมต่อกับรีโมทคอนโทรลแบบไร้สาย
- ① หากคุณหมุนเป็นเลือกโหมดของรีโมทคอนโทรลไปที่ตำแหน่ง **¶/OFF** กล่องจะเข้าสู่โหมดพักตามการตั้งค่าใน **[Sleep] (P404)** กล่องจะไม่เข้าสู่โหมดพักเมื่อเลือก **[เปิด\*]** ไว้สำหรับ **[Bluetooth] (P421)** เว้นแต่เป็นเลือกโหมดบนรีโมทคอนโทรลอยู่ที่ตำแหน่ง **¶/OFF**
- ① หากคุณใช้งานรีโมทคอนโทรลในขณะที่กล่องอยู่ในโหมดพัก กล่องอาจใช้เวลานานขึ้นในการกลับมาทำงานต่อ
- ① ไม่สามารถควบคุมกล่องจากรีโมทคอนโทรลได้ในขณะที่กำลังปลุกเครื่องจากโหมดพัก สามารถใช้งานรีโมทคอนโทรลได้ หลังจากทีกล่องกลับมาทำงานอีกครั้ง
- ① หมุนเป็นเลือกโหมดของรีโมทคอนโทรลไปที่ตำแหน่ง **¶/OFF** เมื่อคุณใช้งานรีโมทคอนโทรลเสร็จแล้ว

# ที่อยู่ MAC ของรีโมทคอนโทรล

ที่อยู่ MAC ของรีโมทคอนโทรลจะพิมพ์อยู่บนบัตรรับประกันที่แนบมาพร้อมกับรีโมทคอนโทรล

## ข้อควรระวังในการใช้รีโมทคอนโทรล

- ห้ามดึงฝาครอบช่องแบตเตอรี่ หรือใช้เพื่อหมุนฝาปิดช่องแบตเตอรี่
- ห้ามใช้ของมีคมเจาะแทงแบตเตอรี่
- ห้ามทำรีโมทคอนโทรลหล่น หรือเหวี่ยงรีโมทคอนโทรลขณะคล้องสาย
- ความชื้นบนสายเคเบิลหรือขั้วต่อรีโมทคอนโทรลอาจรบกวนการควบคุมแบบไร้สาย และทำให้การเชื่อมต่อแบบมีสายไม่เสถียรได้
- ตรวจสอบว่าฝาปิดช่องแบตเตอรี่ไม่มีสิ่งแปลกปลอมก่อนปิดฝา
- หมุนแป้นเลือกโหมดไปที่ **■/OFF** ก่อนที่จะเชื่อมต่อหรือถอดสาย

# การเชื่อมต่อกับคอมพิวเตอร์ผ่าน USB

## การติดตั้งซอฟต์แวร์

ติดตั้งซอฟต์แวร์ต่อไปนี้เพื่อเข้าใช้งานกล้องในขณะที่เชื่อมต่อกับคอมพิวเตอร์โดยตรงผ่าน USB

### OM Capture

ใช้ “OM Capture” เพื่อดาวน์โหลดและดูภาพโดยอัตโนมัติ เมื่อถ่ายภาพหรือควบคุมกล้องจากระยะไกล หากต้องการเรียนรู้เพิ่มเติมหรือดาวน์โหลดซอฟต์แวร์ โปรดไปที่เว็บไซต์ของเรา เมื่อดาวน์โหลดซอฟต์แวร์ โปรดเตรียมหมายเลขซีเรียลของกล้องไว้ให้พร้อม

ปฏิบัติตามคำแนะนำบนหน้าจอเพื่อติดตั้งซอฟต์แวร์ สามารถดูความต้องการของระบบและคำแนะนำในการติดตั้งได้ที่เว็บไซต์ของเรา

### OM Workspace

แอปพลิเคชันคอมพิวเตอร์นี้จะใช้เพื่อดาวน์โหลด, ดู และจัดการภาพถ่ายและภาพเคลื่อนไหวที่บันทึกด้วยกล้อง เมื่อแก้ไขข้อมูล RAW ใน OM Workspace กล้องจะเปิดใช้งานการประมวลผลความเร็วสูงโดยใช้เครื่องมือกล้อง นอกจากนี้ยังสามารถใช้เพื่ออัปเดตเฟิร์มแวร์กล้อง คุณสามารถดาวน์โหลดซอฟต์แวร์ได้จากเว็บไซต์ของเรา เมื่อดาวน์โหลดซอฟต์แวร์ โปรดเตรียมหมายเลขซีเรียลของกล้องไว้ให้พร้อม

ปฏิบัติตามคำแนะนำบนหน้าจอเพื่อติดตั้งซอฟต์แวร์ สามารถดูความต้องการของระบบและคำแนะนำในการติดตั้งได้ที่เว็บไซต์ของเรา

# การอัปโหลดภาพขณะถ่ายภาพ (RAW/Control)

PASMB 

เชื่อมต่อกล้องเข้ากับเครื่องคอมพิวเตอร์ผ่านทาง USB เพื่ออัปโหลดภาพขณะถ่ายภาพ คุณสามารถถ่ายภาพโดยใช้ตัวควบคุมบนกล้องหรือในขณะที่ควบคุมกล้องจากระยะไกลด้วยคอมพิวเตอร์

## 1. หลังจากยืนยันว่าปิดกล้องแล้ว ให้เชื่อมต่อเข้ากับเครื่องคอมพิวเตอร์โดยใช้สาย USB

- เมื่อต่อสาย USB การใช้ตัวป้องกันสายและคลิปหนีบสายที่เป็นอุปกรณ์เสริมช่วยป้องกันความเสียหายต่อขั้วต่อและการถอดสายออกจากโต๊ะ ➡ "คลิปหนีบสาย (CC-1) / ตัวป้องกันสาย (CP-2)" (P.478)

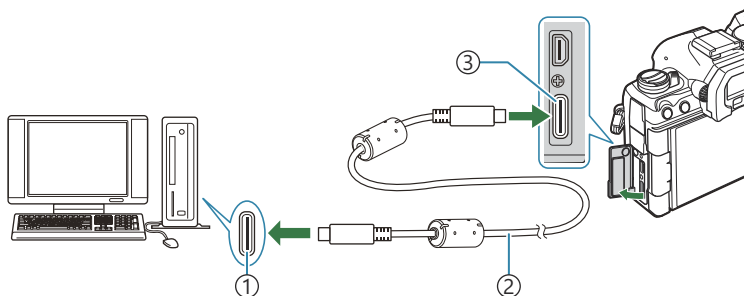

- ① พอร์ต USB
- ② สาย USB (มีให้ในชุด)
- ③ ขั้วต่อ USB

- ตำแหน่งของพอร์ต USB แตกต่างกันไปในแต่ละเครื่อง ดูเอกสารประกอบที่นำมาพร้อมกับคอมพิวเตอร์สำหรับข้อมูลเกี่ยวกับพอร์ต USB
- หากพอร์ต USB บนเครื่องคอมพิวเตอร์เป็นพอร์ตแบบ A คุณต้องใช้สาย CB-USB11 ซึ่งเป็นอุปกรณ์เสริม

## 2. เปิดกล้อง

- กล้องจะแสดงข้อความแจ้งให้คุณระบุอุปกรณ์ที่กำลังเชื่อมต่อผ่านสาย USB

👉 หากข้อความไม่ปรากฏขึ้น ให้เลือก [เลือก] สำหรับ [โหมด USB] (P.399)

⚠️ หากแบตเตอรี่มีพลังงานต่ำมาก กล้องจะไม่แสดงข้อความเมื่อเชื่อมต่อกับคอมพิวเตอร์ ตรวจสอบให้แน่ใจว่าได้ชาร์จแบตเตอรี่แล้ว

3. เลือก [RAW/Control] โดยใช้ปุ่ม  $\Delta$   $\nabla$  และกดปุ่ม OK

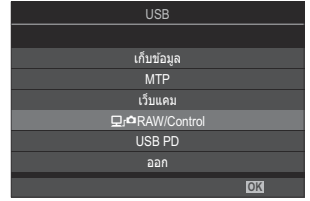

4. เปิดสำเนา "OM Capture" ที่ติดตั้งไว้ในคอมพิวเตอร์

- หากได้รับแจ้งให้เลือกประเภทการเชื่อมต่อ ให้คลิก [การเชื่อมต่อ USB]



① [การเชื่อมต่อ USB]

5. กำหนดค่า "OM Capture" เพื่อดาวน์โหลด

- เลือกปลายทางสำหรับรูปภาพที่ดาวน์โหลด

6. ถ่ายภาพโดยใช้ตัวควบคุมบนกล้องหรือคอมพิวเตอร์

- ภาพจะถูกดาวน์โหลดไปยังคอมพิวเตอร์ตามตัวเลือกที่เลือก
- ดูความช่วยเหลือออนไลน์สำหรับข้อมูลเพิ่มเติมเกี่ยวกับการใช้ซอฟต์แวร์

- ① ไม่สามารถใช้คอมพิวเตอร์เพื่อเปลี่ยนโหมดการถ่ายภาพได้
- ① อัตราการแสดงผลภาพของหน้าจอบนกล้องอาจลดลงหากมุมมองผ่านเลนส์กล้องแสดงพร้อมกันทั้งในเครื่องคอมพิวเตอร์และในจอภาพของกล้อง
- ① การเชื่อมต่อกับคอมพิวเตอร์จะสิ้นสุดลงหากคุณ:
  - ออกจาก "OM Capture"
  - ใส่หรือถอดการ์ดหน่วยความจำ หรือ
  - ปิดกล้อง

# การเชื่อมต่อกล้องสำหรับการประมวลผลภาพ RAW ความเร็วสูง (📷 RAW/Control)

เมื่อคุณแก้ไขข้อมูล RAW โดยที่ยังเชื่อมต่อกล้องกับคอมพิวเตอร์อยู่ การประมวลผลจะเร็วกว่าการใช้เพียงเครื่องคอมพิวเตอร์อย่างเดียว

1. หลังจากยืนยันว่าปิดกล้องแล้ว ให้เชื่อมต่อเข้ากับเครื่องคอมพิวเตอร์โดยใช้สาย USB

2. เปิดกล้อง

- กล้องจะแสดงข้อความแจ้งให้คุณระบุอุปกรณ์ที่กำลังเชื่อมต่อผ่านสาย USB
- หากข้อความไม่ปรากฏขึ้น ให้เลือก **[เลือก]** สำหรับ **[โหมด USB] (P.399)**
- หากแบตเตอรี่มีพลังงานต่ำมาก กล้องจะไม่แสดงข้อความเมื่อเชื่อมต่อกับคอมพิวเตอร์ ตรวจสอบให้แน่ใจว่าได้ชาร์จแบตเตอรี่แล้ว

3. เลือก **[📷 RAW/Control]** โดยใช้ปุ่ม  $\Delta$   $\nabla$  และกดปุ่ม OK

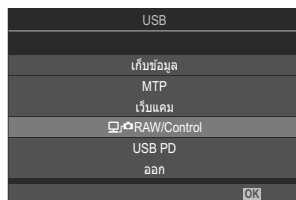

4. เปิดสำเนา OM Workspace ที่ติดตั้งไว้ในเครื่องคอมพิวเตอร์

5. เลือกรูปภาพที่จะประมวลผล

- สามารถเลือกได้เฉพาะภาพที่ถ่ายโดยใช้กล้องต่อไปนี้เท่านั้น  
OM-1 Mark II/OM-1 (ตั้งแต่เดือนมกราคม 2024)
- คุณจะไม่สามารถเลือกรูปภาพในการ์ด SD ของกล้องที่เชื่อมต่ออยู่ได้

6. ประมวลผลภาพ RAW

- สามารถทำการปรับการตั้งค่าการถ่ายภาพที่มีในกล้องและภาพ RAW ที่ประมวลผลตามกัน
- สำเนาที่ผ่านการประมวลผลจะถูกบันทึกในรูปแบบ JPEG
- การแก้ไขภาพ USB RAW ไม่สามารถใช้ได้เมื่อเชื่อมต่อกล้องตั้งแต่สองตัวขึ้นไป
- ดูความช่วยเหลือออนไลน์สำหรับข้อมูลเพิ่มเติมเกี่ยวกับการใช้ซอฟต์แวร์



# การคัดลอกภาพไปยังเครื่องคอมพิวเตอร์ (เก็บข้อมูล/MTP)

เมื่อเชื่อมต่อกับคอมพิวเตอร์ กล้องสามารถทำหน้าที่เป็นพื้นที่เก็บข้อมูลภายนอกได้เช่นเดียวกับฮาร์ดไดรฟ์หรืออุปกรณ์จัดเก็บข้อมูลภายนอกอื่นๆ สามารถคัดลอกข้อมูลจากกล้องไปยังเครื่องคอมพิวเตอร์ได้

1. หลังจากยืนยันว่าปิดกล้องแล้ว ให้เชื่อมต่อเข้ากับเครื่องคอมพิวเตอร์โดยใช้สาย USB

2. เปิดกล้อง

- กล้องจะแสดงข้อความแจ้งให้คุณระบุอุปกรณ์ที่กำลังเชื่อมต่อผ่านสาย USB
- หากข้อความไม่ปรากฏขึ้น ให้เลือก **[เลือก]** สำหรับ **[โหมด USB] (P.399)**
- หากแบตเตอรี่มีพลังงานต่ำมาก กล้องจะไม่แสดงข้อความเมื่อเชื่อมต่อกับคอมพิวเตอร์ ตรวจสอบให้แน่ใจว่าได้ชาร์จแบตเตอรี่แล้ว

3. เลือก **[เก็บข้อมูล]** หรือ **[MTP]** โดยใช้ปุ่ม  $\Delta$   $\nabla$  และกดปุ่ม **OK**

**[เก็บข้อมูล]:** กล้องจะทำงานเหมือนเป็นไดรฟ์อ่านการ์ด

**[MTP]:** กล้องจะทำงานเหมือนเป็นอุปกรณ์พกพา



4. กล้องจะเชื่อมต่อกับคอมพิวเตอร์เป็นอุปกรณ์เก็บข้อมูลใหม่

- ① ไม่รับประกันการถ่ายโอนข้อมูลในสภาพแวดล้อมต่อไปนี้ แม้ว่าคอมพิวเตอร์ของคุณจะมีช่องต่อ USB ก็ตาม
  - คอมพิวเตอร์ที่มีช่องต่อ USB โดยเพิ่มการ์ดต่อขยาย ฯลฯ คอมพิวเตอร์ที่ไม่มี OS ติดตั้งมาจากโรงงาน หรือคอมพิวเตอร์ประกอบเอง
- ① ฟังก์ชันกล้องไม่สามารถใช้งานได้ในขณะที่ต่อกล้องเข้ากับเครื่องคอมพิวเตอร์
- ① หากคอมพิวเตอร์ตรวจไม่พบกล้อง ให้ถอดแล้วเสียบสาย USB ใหม่
- ① เมื่อคุณเลือก **[MTP]** คุณจะไม่สามารถคัดลอกภาพเคลื่อนไหวที่มีขนาดเกิน 4 GB ไปที่เครื่องคอมพิวเตอร์ได้

# การใช้กล้องเป็นเว็บแคม (เว็บแคม)

กล้องสามารถเชื่อมต่อกับคอมพิวเตอร์และใช้เป็นเว็บแคมสำหรับการประชุมออนไลน์และสตรีมมิ่งแบบสด ไม่จำเป็นต้องมีไดรเวอร์หรือแอปพลิเคชันเพิ่มเติม ข้อมูลวิดีโอและเสียงที่กล้องบันทึกจะถูกสตรีมไปยังคอมพิวเตอร์โดยเชื่อมต่ออุปกรณ์ทั้งสองผ่าน USB (USB สตรีมมิ่ง)

1. ตรวจสอบว่าได้ปิดกล้องและหมุนแป้นเลือกโหมดไปที่  แล้ว

2. เชื่อมต่อกล้องกับคอมพิวเตอร์

① ตำแหน่งของพอร์ต USB แตกต่างกันไปในแต่ละเครื่อง ดูเอกสารประกอบที่ใหม่มาพร้อมกับคอมพิวเตอร์ สำหรับข้อมูลเกี่ยวกับพอร์ต USB

3. เปิดกล้อง

👉 หากไม่ปรากฏขึ้นบนหน้าจอ ให้เลือก **[เลือก]** สำหรับ **[โหมด USB] (P.399)**

① หากแบตเตอรี่มีพลังงานต่ำมาก กล้องจะไม่แสดงข้อความเมื่อเชื่อมต่อกับคอมพิวเตอร์ ตรวจสอบให้แน่ใจว่าได้ชาร์จแบตเตอรี่แล้ว

4. เลือก **[เว็บแคม]** โดยใช้  $\triangle$   $\nabla$  และกดปุ่ม **OK**

- กล้องจะเข้าสู่โหมดถ่ายภาพ
- ไอคอน  จะปรากฏขึ้น
- ปรับความสว่างและโฟกัสโดยการใช้กล้อง



5. บนพีซี ให้เปิดแอปพลิเคชันบริการการประชุมทางเว็บหรือสตรีมมิ่งที่ต้องการ เลือกชื่อรุ่นของกล้องที่เชื่อมต่อในการตั้งค่าอุปกรณ์สำหรับแอปพลิเคชัน

- การสตรีมมิ่งวิดีโอและเสียงจะเริ่มขึ้น
- วิดีโอจะถูกสตรีมด้วยขนาดภาพเคลื่อนไหว **[FHD] (1280×720)**
- เมื่อตั้งค่า **[จำนวนเฟรม]** ไว้ที่ **[60p]**, **[30p]** หรือ **[24p]** สำหรับ **[ <->]** วิดีโอจะถูกสตรีมที่ **[30p]** เมื่อตั้งค่าเป็น **[50p]** หรือ **[25p]** วิดีโอจะถูกสตรีมที่ **[25p]**

👉 สามารถใช้กล้องเป็นเว็บแคมได้แม้ว่าจะไม่ได้ใส่การ์ดก็ตาม

👉 หากเชื่อมต่อไมโครโฟนภายนอก เสียงที่ไมโครโฟนบันทึกไว้จะถูกสตรีม

👉 เมื่อเลือก **[ใช่]** สำหรับ **[แหล่งจ่ายไฟจาก USB]** ไฟจาก USB จะถูกจ่ายให้กับกล้องจากพีซีในขณะที่ใช้เป็นเว็บแคม

- ① ไม่สามารถสตรีมวิดีโอและเสียงไปยังคอมพิวเตอร์ได้หาก:
  - เลือกตัวเลือกอื่นที่ไม่ใช่  ไว้สำหรับโหมดถ่ายภาพ หรือแสดงหน้าจอเล่นหรือหน้าจอเมนูอยู่ การดำเนินการเหล่านี้ อาจทำให้การสตรีมวิดีโอและเสียงหยุดชั่วคราว ทั้งนี้ขึ้นอยู่กับแอปพลิเคชันที่คุณใช้
- ① มีข้อจำกัดต่อไปนี้อยู่ในขณะที่กำลังสตรีมวิดีโอและเสียงไปยังคอมพิวเตอร์
  - การถ่ายภาพและการบันทึกภาพเคลื่อนไหวไม่สามารถใช้งานได้
  - ไม่สามารถกำหนด  การตั้งค่าคุณภาพของภาพเคลื่อนไหวได้
  - [\[โหมดภาพ\]](#) (P.224) จะล๊อคไว้ที่ [\[เหมือนกับ !\[\]\(ab9b69bf5753a01c76b30af859454360\_img.jpg\)](#)]
- ① ไม่สามารถเปลี่ยนค่าแสงและการตั้งค่ากล้องอื่นๆ จากคอมพิวเตอร์ได้

# การจ่ายพลังงานให้กล้องผ่าน USB (USB PD)

แบตเตอรี่มือถือหรืออะแดปเตอร์ AC ชนิด USB ที่เป็นไปตามมาตรฐาน USB Power Delivery (USB PD) สามารถใช้เพื่อจ่ายพลังงานให้กล้องได้ อุปกรณ์จะต้อง:

มาตรฐาน: ตรงตามมาตรฐาน USB Power Delivery (USB PD)

เอาต์พุต: อัตราของสัญญาณออกจะอยู่ที่ 27 W (9 V 3 A, 15 V 2 A หรือ 15 V 3 A) หรือมากกว่า

## 1. หลังจากยืนยันว่ากล้องปิดอยู่ ให้ใช้สาย USB เพื่อเชื่อมต่อกับอุปกรณ์

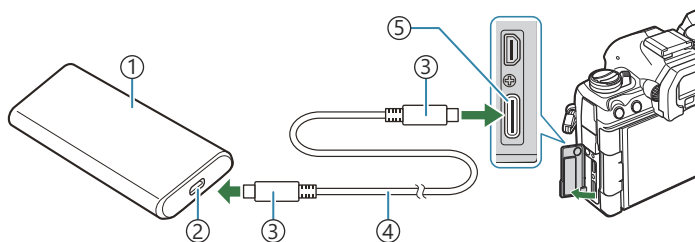

① แบตเตอรี่มือถือหรืออุปกรณ์ USB อื่นๆ

② พอร์ต USB

③ ขั้วต่อ USB ชนิด C

④ สาย USB

⑤ ขั้วต่อ USB

- วิธีที่ใช้สำหรับการเชื่อมต่อแตกต่างกันไปในแต่ละอุปกรณ์ ดูรายละเอียดเพิ่มเติมจากเอกสารประกอบที่ใหม่มาพร้อมกับอุปกรณ์
- คุณอาจจะไม่สามารถใช้ USB Power Delivery (USB PD) กับอุปกรณ์ USB บางรุ่นได้ ดูคู่มือที่มาพร้อมกับอุปกรณ์ USB

## 2. เปิดกล้อง

- กล้องจะดึงพลังงานจากอุปกรณ์ USB ที่เชื่อมต่ออยู่
- หากกล้องแสดงข้อความแจ้งให้คุณระบุอุปกรณ์ที่เชื่อมต่อสาย USB ไว้ ให้เลือก **[USB PD]**
- หากแบตเตอรี่เหลือน้อยจะแสดงผลจะยังคงว่างเปล่าเมื่อเชื่อมต่อกล้องเข้ากับอุปกรณ์ USB ตรวจสอบให้แน่ใจว่าได้ชาร์จแบตเตอรี่แล้ว
- USB  จะปรากฏขึ้นในขณะที่กล้องดึงพลังงานจากอุปกรณ์ USB

# การเชื่อมต่อกับทีวีหรือจอแสดงผลภายนอกผ่านทาง HDMI

## การเชื่อมต่อกล้องกับทีวีหรือจอแสดงผลภายนอก (HDMI)

รูปภาพสามารถแสดงบนโทรทัศน์ที่เชื่อมต่อกับกล้องผ่านทาง HDMI ใช้โทรทัศน์เพื่อแสดงภาพให้กับผู้ชม คุณสามารถใช้รีโมททีวีเพื่อควบคุมจอแสดงผลได้ในขณะที่โทรทัศน์เชื่อมต่อกับกล้อง ไม่จำเป็นต้องใช้แอปหรือซอฟต์แวร์อื่นๆ



คุณยังสามารถถ่ายภาพเคลื่อนไหวขณะที่กล้องเชื่อมต่อกับจอภาพภายนอกหรือเครื่องบันทึกวิดีโอผ่าน HDMI

- ① สาย HDMI มีจำหน่ายจากซัพพลายเออร์บุคคลที่สาม ใช้สาย HDMI ที่ผ่านการรับรอง
- ① เมื่อขนาดภาพเคลื่อนไหวเป็น **[4K]** และเฟรมเรตในการดูภาพเป็น **[60p]** ใน **[⏏ ◀▶]** ให้ใช้สาย HDMI ที่รองรับ HDMI 2.0 หรือใหม่กว่า

# การดูภาพบนทีวี (HDMI)

ภาพถ่ายและภาพเคลื่อนไหวสามารถดูได้บนทีวีความละเอียดสูงที่เชื่อมต่อโดยตรงกับกล่องโดยใช้สาย HDMI สำหรับข้อมูลเพิ่มเติมเกี่ยวกับการตั้งค่าสัญญาณเอาต์พุต โปรดดูที่ "ตัวเลือกการแสดงผลจอภาพภายนอก (การตั้งค่า HDMI)" (P.398)

## การเชื่อมต่อกล่องเข้ากับทีวี

เชื่อมต่อกล่องโดยใช้สาย HDMI

### 1. หลังจากยืนยันว่าปิดกล่องแล้ว ให้เชื่อมต่อกับทีวีโดยใช้สาย HDMI

- เมื่อต่อสาย HDMI การใช้ตัวป้องกันสายและคลิปหนีบสายที่เป็นอุปกรณ์เสริมช่วยป้องกันความเสียหายต่อขั้วต่อและการถอดสายออกจากโต๊ะ  "คลิปหนีบสาย (CC-1) / ตัวป้องกันสาย (CP-2)" (P.478)

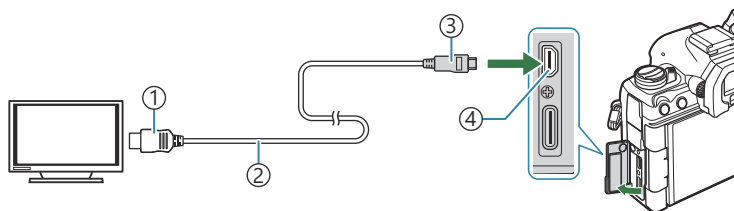

- ① ขั้วต่อ HDMI ชนิด A
- ② สาย HDMI
- ③ ขั้วต่อ HDMI ชนิด D
- ④ ขั้วต่อ HDMI

### 2. เปลี่ยนโหมดของทีวีเป็นสัญญาณเข้า HDMI และเปิดกล่อง

- ทีวีจะแสดงเนื้อหาบนจอภาพของกล่อง กดปุ่ม  เพื่อดูภาพ

- ① สำหรับข้อมูลเพิ่มเติมเกี่ยวกับการเปลี่ยนไปเป็นโหมดอินพุต HDMI โปรดดูคู่มือที่ให้มากับทีวี
- ② ภาพอาจถูกครอบตัดและอาจไม่สามารถมองเห็นตัวแสดงสถานะโดยขึ้นอยู่กับการตั้งค่าของทีวี
- ③ HDMI ไม่สามารถใช้งานได้ในขณะที่ต่อกล่องเข้ากับเครื่องคอมพิวเตอร์ผ่าน USB
- ④ หากเลือก [บันทึก] ไว้สำหรับ [\[สัญญาณออก HDMI\] \(P.282\)](#) > [โหมดสัญญาณออก] สัญญาณจะถูกส่งออกที่ขนาดเฟรมภาพเคลื่อนไหวปัจจุบัน ภาพจะไม่ปรากฏขึ้นหากทีวีไม่รองรับขนาดเฟรมที่เลือก
- ⑤ หากเลือก [4K] หรือ [C4K] รูปแบบลำดับความสำคัญกับความละเอียด 1080p จะถูกใช้ในระหว่างการถ่ายทำหนึ่ง

# ข้อควรระวัง

## ข้อมูลเกี่ยวกับคุณสมบัติกันฝุ่นและน้ำ

- กล้องนี้มีคุณสมบัติการป้องกันน้ำระดับ IPX3 (เมื่อใช้ร่วมกับเลนส์ป้องกันน้ำระดับ IPX3 หรือสูงกว่าที่บริษัทของเราจัดหาให้)
- กล้องนี้มีคุณสมบัติกันฝุ่นระดับ IP5X (ภายใต้เงื่อนไขการทดสอบของบริษัทของเรา)

## ข้อควรระวัง

- ความสามารถในการป้องกันฝุ่นและน้ำอาจหายไปเมื่อกำลังถูกกระแทก
- ตรวจสอบชิ้นส่วนต่อไปนี้เพื่อมองหารั่วสุดแปลงปลอม รวมถึงสิ่งสกปรก ฝุ่น หรือทราย: ชิ้นส่วนบรรจุภัณฑ์ของฝาครอบช่องใส่แบตเตอรี่ ฝาครอบช่องใส่การ์ด ฝาครอบขั้วต่อ และส่วนที่สัมผัสกับชิ้นส่วนเหล่านี้ รวมถึงส่วนที่มีการสัมผัสเมื่อใส่เลนส์และอุปกรณ์เสริม เช็ดสิ่งแปลงปลอมออกด้วยผ้าสะอาดที่ไม่ทิ้งเศษผ้าไว้
- เพื่อให้มั่นใจว่ากล้องสามารถกันฝุ่นและกันน้ำได้ ให้ปิดฝาครอบให้สนิทและประกอบเลนส์ก่อนการใช้งาน
- ห้ามใช้งานกล้อง เปิด/ปิดฝาครอบ หรือใส่/ถอดเลนส์ในขณะที่กล้องเปียก
- คุณสมบัติกันน้ำจะสามารถใช้งานได้เมื่อใส่เลนส์/อุปกรณ์เสริมที่รองรับเท่านั้น ตรวจสอบการรองรับคุณสมบัติสำหรับอุปกรณ์เสริมที่รองรับ โปรดเยี่ยมชมเว็บไซต์ของเรา

## การบำรุงรักษา

- ใช้ผ้าแห้งเช็ดน้ำให้สะอาด
- นำสิ่งแปลงปลอม เช่น สิ่งสกปรก, ฝุ่นละออง หรือทรายออกให้หมด

# แบตเตอรี่

- กล้องใช้แบตเตอรี่ลิเทียมไอออนของเราหนึ่งก้อน ห้ามใช้แบตเตอรี่อื่นนอกเหนือจากแบตเตอรี่ของแท้ของเรา
- การใช้พลังงานของกล้องจะแตกต่างกันไปตามการใช้งานและเงื่อนไขอื่นๆ
- สถานะดังต่อไปนี้จะใช้พลังงานจำนวนมากแม้จะไม่ได้ถ่ายเลยก็ตาม แต่แบตเตอรี่ก็จะหมดเร็ว
  - ทำการปรับโฟกัสอัตโนมัติซ้ำๆ โดยกดปุ่มชัตเตอร์ลงครึ่งหนึ่งในโหมดถ่ายภาพ
  - การแสดงภาพบนจอภาพเป็นระยะเวลาสั้นๆ
  - เมื่อเชื่อมต่อกล้องกับเครื่องคอมพิวเตอร์ (ยกเว้นเมื่อเปิดกล้องผ่าน USB)
  - เปิดใช้ LAN ไร้สาย/Bluetooth®
- ในกรณีที่ใช้แบตเตอรี่ที่มีประจุไม่เต็ม กล้องอาจปิดสวิตช์โดยไม่ได้แสดงค่าเตือนแบตเตอรี่เหลือน้อย
- แบตเตอรี่ที่ให้มาเมื่อซ็อกกล้องยังชาร์จไม่เต็มในตอนที่ยึดมา ทำการชาร์จแบตเตอรี่ก่อนการใช้งาน
- หากจะเก็บกล้องไว้เป็นระยะเวลาหนึ่งเดือนขึ้นไป ให้ถอดแบตเตอรี่ออกก่อน การทิ้งแบตเตอรี่ไว้ในกล้องเป็นเวลานานจะทำให้อายุการใช้งานสั้นลง ซึ่งอาจทำให้ไม่สามารถใช้งานได้
- เวลาในการชาร์จปกติด้วยอะแดปเตอร์ USB-AC ที่ให้มาในชุด คือประมาณ 2 ชั่วโมง 30 นาที (โดยประมาณ)
- ห้ามใช้อะแดปเตอร์ USB-AC หรือเครื่องชาร์จที่ไม่ได้กำหนดไว้โดยเฉพาะสำหรับใช้กับแบตเตอรี่ประเภทที่ให้มา และห้ามใช้อะแดปเตอร์ USB-AC ที่ให้มากับแบตเตอรี่ที่นอกเหนือจากประเภทที่กำหนด
- เพราะจะมีความเสี่ยงในการระเบิดหากใช้แบตเตอรี่ชนิดที่ไม่ถูกต้อง
- กำจัดแบตเตอรี่ที่ใช้แล้วตามคำแนะนำภายใต้ "[▲ ข้อควรระวัง](#)" (P552) ในคู่มือแนะนำการใช้งาน



# การใช้อะแดปเตอร์ USB-AC ของคุณในต่างประเทศ

- อะแดปเตอร์ USB-AC สามารถใช้ได้กับแหล่งจ่ายไฟ ตามบ้านส่วนใหญ่ที่มีแรงดันไฟในช่วง 100 V ถึง 240 V AC (50/60 Hz) ทั่วโลก อย่างไรก็ตาม เต้าเสียบไฟ AC ดัดผนังอาจมีรูปร่างที่แตกต่างกันไปตามแต่ละประเทศ และห้องที่คุณใช้งาน ดังนั้นอาจต้องใช้ตัวแปลงปลั๊กไฟสำหรับอะแดปเตอร์ USB-AC ที่เข้ากับเต้าเสียบไฟ
- อย่าใช้อะแดปเตอร์สำหรับเดินทางของบริษัทอื่น เนื่องจากอะแดปเตอร์ USB-AC อาจทำงานผิดปกติได้

# ข้อมูล

## เลนส์ที่สามารถถอดเปลี่ยนได้

เลือกเลนส์ตามภาพความคิดสร้างสรรค์ของคุณ

ใช้เลนส์ที่ออกแบบมาเฉพาะสำหรับระบบ Micro Four Thirds และมีฉลาก M.ZUIKO DIGITAL หรือเครื่องหมายที่แสดง หากใช้อะแดปเตอร์ คุณจะ  
สามารถใช้เลนส์ของระบบ Four Thirds ได้ด้วย จำเป็นต้องใช้ตัวแปลงซึ่งเป็นอุปกรณ์เสริม



- เมื่อติดหรือถอดฝาปิดตัวกล้องและเลนส์ออกจากกล้อง ให้หันเมาท์เลนส์ของกล้องลงพื้น เพื่อช่วยป้องกันไม่ให้ฝุ่นและวัตถุแปลกปลอมอื่นเข้าไปในตัวกล้องได้
- อย่าถอดฝาปิดตัวกล้อง หรือติดเลนส์ในสถานที่ที่มีฝุ่นละอองมาก
- อย่าหันหน้าเลนส์ที่ติดอยู่กับกล้องขึ้นไปหาดวงอาทิตย์ อาจจะทำให้กล้องเสียหายหรือติดไฟได้ เนื่องจากแสงอาทิตย์ถูกขยายผ่านการโฟกัสของเลนส์
- ระวังอย่าทำฝาปิดกล้องและฝาปิดท้ายเลนส์หาย
- ติดฝาปิดกล้องเพื่อป้องกันฝุ่นเข้าไปภายในเมื่อไม่ได้ติดเลนส์ไว้กับกล้อง

## คุณสมบัติระหว่างเลนส์กับกล้อง

เลนส์	กล้อง	ติดใช้งาน	AF	วัดแสง
เลนส์ระบบ Micro Four Thirds	กล้องระบบ Micro Four Thirds	ได้	ได้	ได้
เลนส์ระบบ Four Thirds		ติดได้ผ่านตัวแปลงเมาท์	ใช่ <sup>1</sup>	ใช่

1 ไม่สามารถใช้ได้ระหว่างการแสดงผลแบบขยาย การบันทึกภาพเคลื่อนไหวหรือ AF ดวงดาว

# เลนส์ MF Clutch

กลไกแบบ “MF Clutch” (คลัตช์โฟกัสแบบปรับค่าเอง) ของเลนส์แบบ MF Clutch จะสามารถใช้ในการสลับระหว่างการโฟกัสอัตโนมัติกับการโฟกัสแบบปรับค่าเองโดยการวางตำแหน่งของวงแหวนโฟกัสใหม่ได้

- ตรวจสอบตำแหน่งของ MF Clutch ก่อนที่จะทำการถ่ายภาพ
- การเลื่อนวงแหวนโฟกัสไปที่ตำแหน่ง AF/MF ที่ตรงปลายเลนส์จะเป็นการเลือกการโฟกัสอัตโนมัติในขณะที่การเลื่อนวงแหวนโฟกัสไปที่ตำแหน่ง MF ซึ่งอยู่ใกล้กับตัวกล้องถ่ายรูปมากกว่าจะเป็นการเลือกการโฟกัสแบบปรับค่าเองไม่ว่ากล้องถ่ายรูปจะเลือกโหมดโฟกัสใดก็ตาม

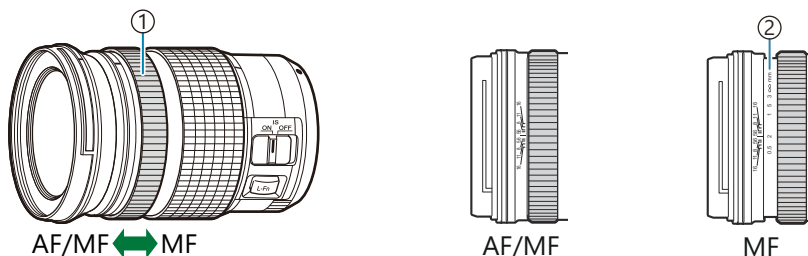

- ① วงแหวนโฟกัส
- ② ระยะโฟกัสที่สามารถมองเห็นได้

- ⑦ การเลือก **[ปิดการใช้งาน]** ใน **[MF Clutch]** (P.149) จะปิดการปรับโฟกัสด้วยตัวเองแม้ว่า MF Clutch จะอยู่ในตำแหน่ง MF ก็ตาม

# การแสดงผลจอภาพเมื่อใช้เลนส์ที่มีฟังก์ชัน SET/ CALL

จอภาพกล้องจะแสดง “●Set” เมื่อตำแหน่งโฟกัสถูกบันทึกโดยใช้ตัวเลือก SET และ “●Call” เมื่อเรียกคืนตำแหน่งโฟกัสที่บันทึกไว้โดยใช้ตัวเลือก CALL สำหรับข้อมูลเพิ่มเติมเกี่ยวกับ SET และ CALL โปรดดูที่คู่มือเลนส์



## การใช้เครื่องชาร์จ (BCX-1)

สามารถใส่แบตเตอรี่ได้สองก้อน และยังสามารถใช้โดยใส่แบตเตอรี่เพียงก้อนเดียวได้

### 1. ชาร์จแบตเตอรี่

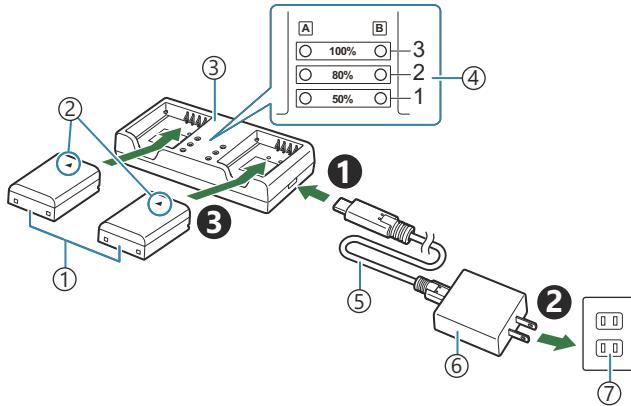

- ① แบตเตอรี่ลิเทียมไอออน (BLX-1)
- ② เครื่องหมายบอกทิศทาง (▲)
- ③ เครื่องชาร์จแบตเตอรี่ลิเทียมไอออน
- ④ ไฟแสดงการชาร์จ
- ⑤ สาย USB (CB-USB13: มีให้ในชุด)
- ⑥ อะแดปเตอร์ USB-AC (F-7AC: มีให้ในชุด)
- ⑦ เต้าเสียบไฟ AC ติดผนัง

- ระยะเวลาชาร์จอยู่ที่ประมาณ 2 ชั่วโมง 30 นาที ดูตารางด้านล่างสำหรับสถานะของไฟแสดงการชาร์จและการชาร์จแบตเตอรี่  
เวลาในการชาร์จจะไม่เปลี่ยนแปลง แม้ว่าคุณจะชาร์จแบตเตอรี่สองก้อนพร้อมกัน

ไฟแสดงสถานะการชาร์จ	ชาร์จแบตเตอรี่
ไฟแสดงสถานะ 1: กะพริบ	กำลังชาร์จ (น้อยกว่า 50%)
ไฟแสดงสถานะ 1: สว่าง; ไฟแสดงสถานะ 2: กะพริบ	กำลังชาร์จ (ระหว่าง 50% และ 80%)
ไฟแสดงสถานะ 1 และ 2: สว่าง; ไฟแสดงสถานะ 3: กะพริบ	กำลังชาร์จ (ระหว่าง 80% และ 100%)
ไฟแสดงสถานะทั้งหมด: ดับ	การชาร์จเสร็จสิ้น
ไฟแสดงสถานะทั้งหมด: กะพริบ	การชาร์จผิดพลาด

# กริปแบตเตอรี่ HLD-10

กริปแบตเตอรี่ HLD-10 ซึ่งเป็นอุปกรณ์เสริมสามารถให้พลังงานกับกล้องเพื่อให้งานได้นานขึ้น

🕒 ตรวจสอบว่าปิดสวิตช์กล้องเมื่อติดและถอดกริป

## ชื่อชิ้นส่วน

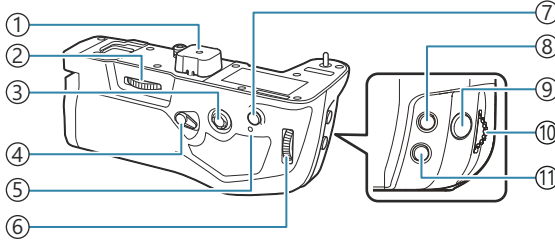

① ฝาปิดขั้วต่อ

② เฟืองติดตั้ง

③ แป้นเลือกคำสั่ง

④ ล้อการถ่ายแนวตั้ง

⑤ ไฟแสดงการชาร์จแบตเตอรี่

⑥ ปุ่มหมุนด้านหลัง

⑦ ปุ่ม AF-ON

⑧ ปุ่ม  (การชดเชยแสง)

⑨ ปุ่มชัตเตอร์

⑩ ปุ่มหมุนด้านหน้า

⑪ ปุ่ม ISO

## การติดกริป

ถอดฝาปิดกริปแบตเตอรี่ (PBH) (a) ที่ด้านล่างของกล้อง และฝาปิดขั้วต่อ HLD-10 (b) ออกก่อนที่จะใส่ HLD-10 เมื่อติดตั้งแล้ว ตรวจสอบให้แน่ใจว่าปุ่มถอด HLD-10 นั้นแน่นดีแล้ว เมื่อไม่ได้อาศัย HLD-10 ตรวจสอบให้แน่ใจว่าได้ใส่ฝาปิดกริปแบตเตอรี่ (PBH) เข้ากับกล้องและฝาปิดขั้วต่อเข้ากับ HLD-10

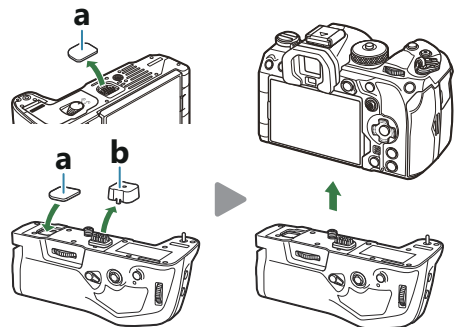

เก็บฝาปิดกริปแบตเตอรี่ PBH (a) ไว้ใน HLD-10

## การใส่แบตเตอรี่

ใช้แบตเตอรี่ BLX-1 เมื่อใส่แบตเตอรี่ ตรวจสอบให้แน่ใจว่าได้ล็อกฝาปิดแบตเตอรี่

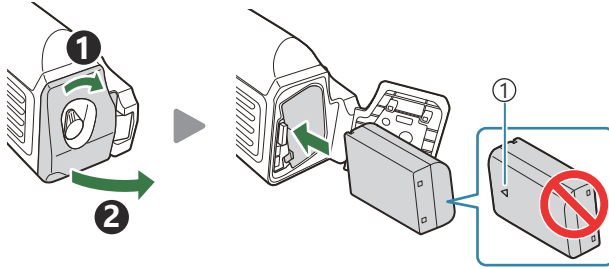

① เครื่องหมายแสดงทิศทาง

สัญลักษณ์แสดงระดับแบตเตอรี่ของจอภาพ (P.39) จะแสดง "PBH" เมื่อใกล้จะใช้พลังงานแบตเตอรี่จาก HLD-10



## การชาร์จแบตเตอรี่ในกริปแบตเตอรี่

ในการชาร์จแบตเตอรี่ในกริปแบตเตอรี่ ให้ใส่แบตเตอรี่ลงในกริปแล้วติดกริปเข้ากับกล่อง ชาร์จแบตเตอรี่ในลักษณะเดียวกันกับที่อธิบายไว้ใน "การชาร์จแบตเตอรี่โดยใช้อะแดปเตอร์ USB-AC" (P.30)  
ไฟชาร์จสว่างระหว่างการชาร์จ

## การใช้ปุ่มต่างๆ

เลื่อนล้อการถ่ายภาพแนวตั้งของ HLD-10 ไปตามทิศทางของลูกศร

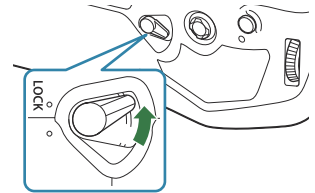

สามารถเลือกหน้าที่ของปุ่ม  (การชดเชยแสง), ปุ่ม ISO และปุ่ม AF-ON บน HLD-10 ได้โดยใช้รายการ [ฟังก์ชันปุ่ม] "การเปลี่ยนหน้าที่ของปุ่ม (การตั้งค่าปุ่ม)" (P.330)

① ไม่สามารถใช้ปุ่มบน HLD-10 เมื่อล้อการถ่ายภาพแนวตั้งอยู่ในตำแหน่ง LOCK ได้

## หมายเหตุก่อนการใช้งานผลิตภัณฑ์นี้

- ใช้เฉพาะแบตเตอรี่ที่กำหนดเท่านั้น หากไม่ปฏิบัติตามอาจทำให้ได้รับบาดเจ็บ, ผลิตภัณฑ์เสียหาย และไฟไหม้
- ห้ามใช้เล็บหมุนเพื่อกดติดตั้ง การกระทำดังกล่าวอาจทำให้ได้รับบาดเจ็บ
- ใช้กล่องภายในช่วงอุณหภูมิจำกัดที่ระบุไว้บนกล่อง
- ห้ามใช้หรือเก็บผลิตภัณฑ์ในสถานที่ที่มีฝุ่นละอองหรือมีความชื้น
- ห้ามใช้มือจับหน้าสัมผัสไฟฟ้า
- ใช้ผ้านุ่มและแห้งเพื่อทำความสะอาดผิว ห้ามทำความสะอาดผลิตภัณฑ์ด้วยผ้าขี้ผึ้ง, ทินเนอร์, เบนซิน หรือสารทำลายอินทรีย์อื่นๆ
- ถอดแบตเตอรี่ออกจากกล่องและก๊อปปี้แบตเตอรี่ก่อนที่จะนำกล่องไปเก็บเป็นเวลานานตั้งแต่หนึ่งเดือนขึ้นไป การทิ้งแบตเตอรี่ไว้ในกล่องเป็นเวลานานจะทำให้อายุการใช้งานสั้นลง ซึ่งอาจทำให้ไม่สามารถใช้งานได้

## ชุดแฟลชภายนอกที่ออกแบบมาเพื่อใช้กับกล่อง

เมื่อใช้แฟลชเสริมที่ออกแบบมาสำหรับใช้กับกล่องนี้ คุณสามารถเลือกโหมดแฟลชโดยใช้ปุ่มควบคุมของกล่องและถ่ายภาพด้วยแฟลช ดูเอกสารประกอบที่นำมาพร้อมกับอุปกรณ์แฟลชสำหรับข้อมูลเพิ่มเติมและการใช้งานของแฟลช

เลือกอุปกรณ์แฟลชเพื่อให้เหมาะกับความต้องการของคุณโดยคำนึงถึงปัจจัยต่างๆ เช่น ค่าพลังงานแสงหรือเอาต์พุตที่ต้องการ และต้องการอุปกรณ์ที่สนับสนุนการถ่ายภาพมาโครหรือไม่ อุปกรณ์แฟลชที่ออกแบบมาเพื่อสื่อสารกับกล่องสนับสนุนโหมดการถ่ายภาพด้วยแฟลชหลายแบบ รวมทั้ง TTL Auto และ Super FP คุณสามารถติดตั้งอุปกรณ์แฟลชได้พื้นฐานเสียบแฟลชของกล่องหรือเชื่อมต่อโดยใช้สาย (แยกซื้อต่างหาก) และตัวยึดแฟลช กล่องยังรองรับระบบควบคุมแฟลชแบบไร้สายเหล่านี้:

### การถ่ายภาพด้วยแฟลชที่ควบคุมด้วยคลื่นวิทยุ: โหมด CMD, ⚡CMD, RCV และ X-RCV

กล่องควบคุมแฟลชจากระยะไกลอย่างน้อยหนึ่งหน่วยโดยใช้สัญญาณวิทยุ ช่วงของตำแหน่งที่ใช้ในการวางอุปกรณ์แฟลชสามารถเพิ่มขึ้นได้ ชุดแฟลชสามารถควบคุมชุดอื่นที่เข้ากันได้หรือสามารถติดตั้งด้วยอุปกรณ์ควบคุม/เครื่องรับสัญญาณวิทยุเพื่อให้สามารถใช้งานกับอุปกรณ์ที่ไม่สนับสนุนการควบคุมแฟลชด้วยวิทยุได้

### การถ่ายภาพโดยใช้แฟลชควบคุมจากระยะไกลไร้สาย: โหมด RC

กล่องควบคุมแฟลชจากระยะไกลอย่างน้อยหนึ่งหน่วยโดยใช้สัญญาณอินฟราเรด สามารถเลือกโหมดแฟลชได้โดยใช้ปุ่มควบคุมของกล่อง (P.474)



## คุณสมบัติที่สามารถใช้ได้กับอุปกรณ์แฟลชที่ใช้ร่วมกันได้

### FL-700WR

โหมดควบคุมแฟลช	TTL-AUTO, MANUAL, FP TTL AUTO, FP MANUAL, MULTI, RC, SL MANUAL
GN (หมายเลขไกด์, ISO 100)	GN 42 (75/150 มม. <sup>1</sup> ) GN 21 (12/24 มม. <sup>1</sup> )
ระบบไร้สายที่รองรับ	CMD,  CMD, RCV, X-RCV, RC

### FL-900R

โหมดควบคุมแฟลช	TTL-AUTO, AUTO, MANUAL, FP TTL AUTO, FP MANUAL, MULTI, RC, SL AUTO, SL MANUAL
GN (หมายเลขไกด์, ISO 100)	GN 58 (100/200 มม. <sup>1</sup> ) GN 27 (12/24 มม. <sup>1</sup> )
ระบบไร้สายที่รองรับ	RC

### STF-8

โหมดควบคุมแฟลช	TTL-AUTO, MANUAL, RC <sup>2</sup>
GN (หมายเลขไกด์, ISO 100)	GN8.5
ระบบไร้สายที่รองรับ	RC <sup>2</sup>

### FL-LM3

โหมดควบคุมแฟลช	แตกต่างกันไปตามการตั้งค่ากล้อง
GN (หมายเลขไกด์, ISO 100)	GN 9.1 (12/24 มม. <sup>1</sup> )
ระบบไร้สายที่รองรับ	RC <sup>2</sup>

1 ทางยาวโฟกัสสูงสุดของเลนส์ที่แฟลชสามารถยิงถึงได้ (ตัวเลขที่ต่อจากเครื่องหมายทับคือทางยาวโฟกัสเทียบเท่ารูปแบบ 35 มม.)

2 ทำหน้าที่เป็นอุปกรณ์ควบคุม (เครื่องส่งสัญญาณ) เท่านั้น

# การถ่ายภาพโดยใช้แฟลชควบคุมจากระยะไกลไร้สาย

PASMB 

คุณสามารถใช้การถ่ายภาพด้วยแฟลชแบบไร้สายกับอุปกรณ์แฟลชที่รองรับการควบคุมระยะไกลไร้สาย (RC) อุปกรณ์แฟลชแบบระยะไกลจะถูกควบคุมผ่านอุปกรณ์ที่ติดตั้งบนฐานเสียบแฟลชของกล้อง สามารถปรับการตั้งค่าแยกต่างหากสำหรับอุปกรณ์ได้เพิ่มอีกสามกลุ่ม

คุณต้องเปิดใช้งานโหมด RC ทั้งอุปกรณ์แฟลชหลักและระยะไกล (P.472)

## การกำหนดค่าโหมด RC

### 1. เลือก [เปิด] สำหรับ [ RC Mode] (P.184) และกดปุ่ม OK

- กล้องจะออกจากหน้าจอการถ่ายภาพ
- “RC” จะปรากฏขึ้นบนหน้าจอ



### 2. กดปุ่ม OK

- แผง Super Control โหมด RC จะปรากฏขึ้น



- สามารถแสดงหน้าจอแผง LV Super Control มาตรฐานได้โดยการกดปุ่ม **INFO** หน้าจอจะเปลี่ยนไปทุกครั้งที่กดปุ่ม **INFO**

### 3. ปรับการตั้งค่าแฟลช

- เลือกรายการโดยใช้ปุ่ม  $\Delta$   $\nabla$   $\triangleleft$   $\triangleright$  และหมุนปุ่มหมุนด้านหน้าเพื่อเลือกการตั้งค่า

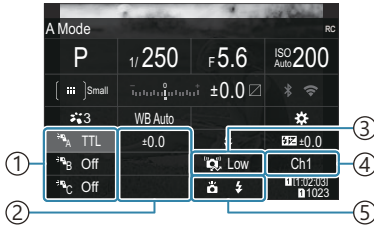

- ① กลุ่ม, โหมดการควบคุมแฟลช
- ② การชดเชยแสงแฟลช
- ③ ความแรงของสัญญาณออพติคัล
- ④ ช่องสัญญาณ
- ⑤ โหมดแฟลช

กลุ่ม	เลือกกลุ่ม การเปลี่ยนแปลงการตั้งค่าจะมีผลกับอุปกรณ์ทั้งหมดที่อยู่ในกลุ่มที่เลือก อุปกรณ์ที่ติดตั้งบนกล้องจะทำงานในฐานะสมาชิกของกลุ่ม A
โหมดควบคุมแฟลช	เลือกโหมดแฟลช
การชดเชยแสงแฟลช	ปรับค่าพลังงานแสงหรือเอาต์พุตของแฟลช เมื่อเลือกโหมดแฟลชเป็น [Manual] คุณสามารถเลือกค่าพลังงานแสงหรือเอาต์พุตของแฟลชได้ด้วยตนเอง
ความแรงของสัญญาณออพติคัล	เลือกความสว่างของสัญญาณควบคุมแบบออพติคัลที่อุปกรณ์แฟลชปล่อยออกมา เลือก [High] หากคุณวางอุปกรณ์แฟลชไว้ใกล้กับระยะห่างสูงสุดจากกล้อง การตั้งค่านี้จะถูกนำไปใช้กับทุกกลุ่ม
โหมดแฟลช/เอาต์พุต	เลือก $\text{⚡}$ (Standard) หรือ FP (Super FP) เลือก Super FP สำหรับความเร็วชัตเตอร์เร็วกว่าความเร็วในการชิ่งแฟลช การตั้งค่านี้จะถูกนำไปใช้กับทุกกลุ่ม
ช่องสัญญาณ	เลือกช่องสัญญาณที่ใช้สำหรับการควบคุมแฟลช เปลี่ยนช่องสัญญาณถ้าคุณพบว่าแหล่งกำเนิดแสงอื่นๆ ในพื้นที่กำลังรบกวนการควบคุมแฟลชระยะไกล

### 4. ตั้งค่าอุปกรณ์ที่ติดตั้งอยู่บนกล้องไปเป็น [TTL AUTO]

- สามารถปรับการตั้งค่าการควบคุมแฟลชสำหรับ FL-LM3 ได้โดยใช้กล้องเท่านั้น

## การตั้งค่าแฟลช

### 1. ตั้งค่าอุปกรณ์แฟลชระยะไกลไปที่โหมด RC

- เปิดสวิตช์แฟลชภายนอก กดปุ่ม **MODE** แล้วเลือกโหมด RC
- ตั้งค่ากลุ่มเพื่อความคมชัดด้วยแฟลชภายนอกเฉพาะ และกำหนดค่าของสัญญาณให้ตรงกับการตั้งค่าของกล้อง

### 2. จัดตำแหน่งอุปกรณ์แฟลช

- วางตำแหน่งอุปกรณ์ไร้สายโดยให้เซ็นเซอร์ระยะไกลหันหน้าเข้าหากกล้อง

### 3. ถ่ายภาพหลังจากตรวจสอบให้แน่ใจว่ากล้องและชุดแฟลชชาร์จไฟเต็มแล้ว

## ระยะการควบคุมแฟลชแบบไร้สาย

ภาพประกอบมีไว้เพื่อเป็นแนวทางเท่านั้น ระยะการควบคุมแฟลชจะแตกต่างกันไปตามประเภทของแฟลชที่ติดตั้งบนกล้องและสภาพแวดล้อมในบริเวณโดยรอบ

## ระยะการควบคุมแฟลชสำหรับอุปกรณ์แฟลช FL-LM3 ที่ติดตั้งบนกล้อง

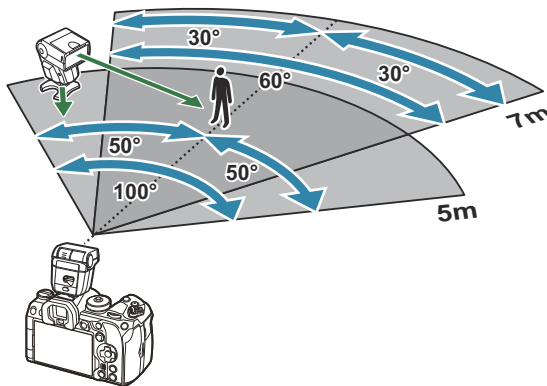

- เราขอแนะนำให้แต่ละกลุ่มมีอุปกรณ์แฟลชไม่เกิน 3 ชุด
- การถ่ายภาพด้วยแฟลชแบบไร้สายไม่สามารถใช้ได้ในการปิดบังหรือโหมดแฟลชยิงม่านชัตเตอร์ชุดที่สองล่าช้าเมื่อเลือกความเร็วชัตเตอร์ต่ำกว่า 4 วินาที
- ไม่สามารถเลือกเวลารอนานเกิน 4 วินาทีในการปิดบังหรือโหมดแฟลชยิงม่าน
- สัญญาณควบคุมแฟลชอาจรบกวนการรับแสงหากวัตถุอยู่ใกล้กับกล้องมากเกินไป ซึ่งสามารถแก้ไขได้โดยการลดความสว่างของแฟลชบนกล้อง ตัวอย่างเช่น โดยการใช้อัฒจันทร์กระจายแสง

## ชุดแฟลชภายนอกอื่นๆ

สามารถติดตั้งอุปกรณ์แฟลชของผู้ผลิตรายอื่นบนฐานเสียบแฟลชหรือเชื่อมต่อผ่านสายเคเบิลได้ ตรวจสอบให้แน่ใจว่าได้เปลี่ยนฝาครอบขั้วต่อแฟลชภายนอกเมื่อไม่ได้ใช้งาน

โปรดทราบในประเด็นต่อไปนี้ เมื่อใช้ชุดแฟลชของผู้ผลิตอื่นกับฐานเสียบแฟลชของกล้อง:

- การใช้ชุดแฟลชล้าสมัยที่ส่งกระแสไฟมากกว่า 250 V ไปยังจุดสัมผัส X จะทำให้กล้องได้รับความเสียหาย
- การเชื่อมต่อชุดแฟลชที่ขั้วสัมผัสสัญญาณไม่ตรงตามข้อมูลจำเพาะของเราอาจทำให้กล้องเสียหายได้
- เลือกโหมด **M** เลือกความเร็วชัตเตอร์ที่ไม่เร็วเกินกว่าความเร็วชัตเตอร์สูงสุดของแฟลช แล้วตั้งค่า **[ISO]** ไปที่การตั้งค่าอื่นนอกเหนือจาก **[Auto]**
- การควบคุมแฟลชสามารถทำได้เพียงการตั้งค่าแฟลชให้มีความไวแสง ISO และค่ารับแสงตรงกับค่าที่เลือกไว้บนกล้องเท่านั้น สามารถปรับความสว่างของแฟลชโดยปรับความไวแสง ISO หรือค่ารับแสง
- ใช้แฟลชที่มีมุมส่องสว่างเหมาะสมกับเลนส์ โดยปกติแล้วมุมส่องสว่างจะถูกระบุเป็นค่าโดยใช้ทางยาวโฟกัสเทียบเท่าของรูปแบบ 35 มม.

# อุปกรณ์เสริมหลัก

## เลนส์คอนเวอร์เตอร์

ติดตั้งเลนส์คอนเวอร์เตอร์กับเลนส์ของกล้องเพื่อให้การถ่ายภาพมาโครหรือพืชอายุทำได้ง่ายและรวดเร็ว โปรดดูข้อมูลเกี่ยวกับเลนส์ที่สามารถใช้ได้บนเว็บไซต์ของเรา

## ยางรองตา (EP-18)

การถอด

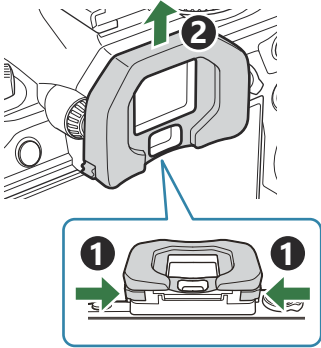

ดันคันโยกทั้งสองเข้าด้านใน แล้วยกยางรองตาขึ้น

## คลิปหนีบสาย (CC-1) / ตัวป้องกันสาย (CP-2)

เมื่อต่อสาย USB การใช้ตัวป้องกันสายและคลิปหนีบสายที่เป็นอุปกรณ์เสริมช่วยป้องกันความเสียหายต่อขั้วต่อและถอดสายออกจากโต๊ะ

### 1. ติดตั้งตัวป้องกันสายเข้ากับกล้อง

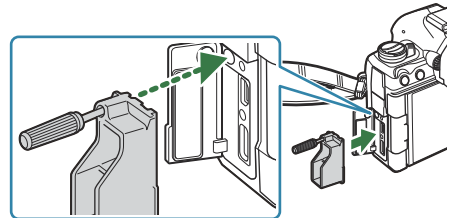

**2.** ชันสกรูให้แน่น

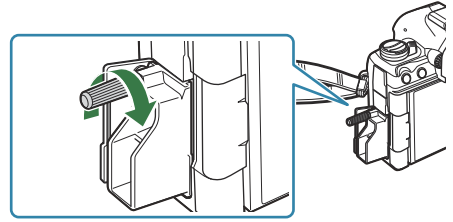

**3.** หนีบคลิปหนีบสายเข้ากับตัวสาย แล้วติดคลิปเข้ากับสายคล้อง

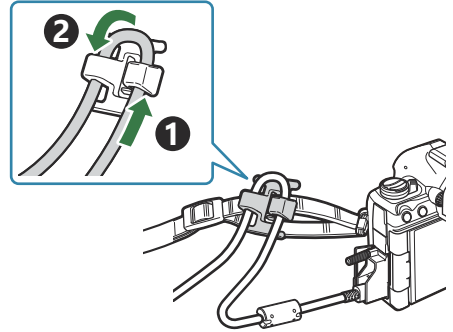

- คลิปติดเข้ากับหัวลิ้นค

# อุปกรณ์เสริม

สำหรับข้อมูลล่าสุด โปรดเยี่ยมชมเว็บไซต์ของเรา

## แหล่งจ่ายไฟ

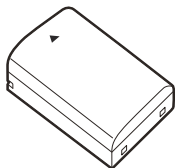

แบตเตอรี่ลิเทียมไอออน  
**BLX-1**

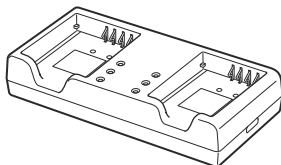

เครื่องชาร์จแบตเตอรี่ลิเทียมไอออน  
**BCX-1**

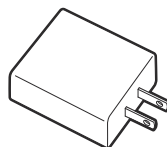

อะแดปเตอร์ USB-AC  
**F-7AC**

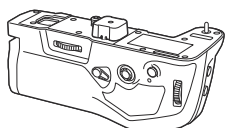

กริปแบตเตอรี่  
**HLD-10**

## ช่องมองภาพ

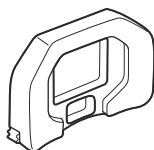

ยางรองตา  
**EP-18**



## รีโมทคอนโทรล/ลั่นชัตเตอร์

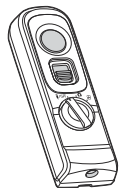

รีโมทคอนโทรล  
RM-WR1

## คลิปหนีบสาย/ตัวป้องกันสาย



คลิปหนีบสาย  
CC-1

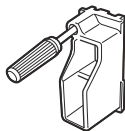

ตัวป้องกันสาย  
CP-2

# เลนส์

## เลนส์ระบบ Micro Four Thirds

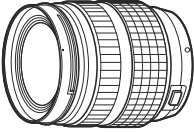

## เลนส์ระบบ Four Thirds

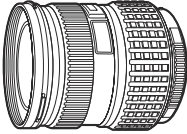

- ต้องใช้ MMF-2 หรือ MMF-3 Four Thirds Adapter เพื่อใช้เลนส์ระบบ Four Thirds กับกล้องนี้
- มีข้อจำกัดเกี่ยวกับเลนส์ที่สามารถใช้กับอะแดปเตอร์ได้ สำหรับข้อมูลเพิ่มเติม โปรดเยี่ยมชมเว็บไซต์ของเรา



อะแดปเตอร์ Four Thirds  
MMF-2/MMF-3

## เลนส์ Converter

- MC-20 (เทเลคอนเวอร์เตอร์)
- MC-14 (เทเลคอนเวอร์เตอร์)
- FCON-P01 (ตัวแปลงฟิชอาย)
- MCON-P02 (ตัวแปลงมาโคร)

ไปที่เว็บไซต์ของเราเพื่อดูข้อมูลเพิ่มเติมเกี่ยวกับเลนส์ที่รองรับ

## โหมดแฟลช



แฟลชอิเล็กทรอนิกส์  
**FL-LM3**

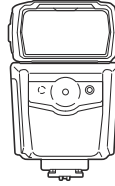

แฟลชอิเล็กทรอนิกส์  
**FL-900R**

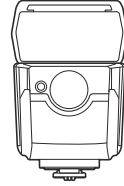

แฟลชอิเล็กทรอนิกส์  
**FL-700WR**

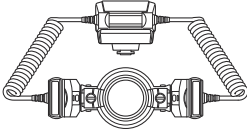

มาโครแฟลช  
**STF-8**

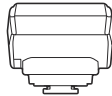

ตัวควบคุมคลื่นวิทยุแบบไร้สาย  
**FC-WR**

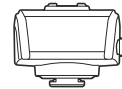

ตัวรับสัญญาณคลื่นวิทยุแบบไร้สาย  
**FR-WR**

## ช่อง/สายคล้อง

- ช่องใส่กล้อง
- สายคล้องข้อมือ

## สายเชื่อมต่อ

- สาย USB
- สาย HDMI (สาย HDMI มีจำหน่ายโดยบริษัทอื่น)

## การ์ดหน่วยความจำ

- SD
- SDHC
- SDXC

การ์ดหน่วยความจำมีจำหน่ายโดยบริษัทอื่น

## หูฟัง/ไมโครโฟน

หูฟังและไมโครโฟนมีจำหน่ายโดยบริษัทอื่น

## ซอฟต์แวร์

ซอฟต์แวร์การจัดการ/แก้ไขรูปภาพสำหรับเครื่องคอมพิวเตอร์

**OM Workspace**

ซอฟต์แวร์ควบคุมกล้องสำหรับเครื่องคอมพิวเตอร์

**OM Capture**

แอปสมาร์ตโฟน

**OM Image Share**

# การทำความสะอาดและจัดเก็บกล้อง

## การทำความสะอาดกล้อง

ปิดกล้องและถอดแบตเตอรี่ออกก่อนที่จะทำความสะอาดกล้อง

- อย่าใช้สารละลายเข้มข้น เช่น เบนซินหรือแอลกอฮอล์ หรือผ้าที่ผ่านกระบวนการทางเคมี

### ภายนอก:

- เช็ดเบาๆ ด้วยผ้านุ่ม หากกล้องสกปรกมาก ชุบผ้าในน้ำสบู่อ่อนๆ แล้วบิดให้แห้ง เช็ดกล้องด้วยผ้าหมาด แล้วใช้ผ้าแห้งเช็ดให้แห้ง หากใช้งานกล้องในชายหาด ใช้ผ้าชุบน้ำสะอาดบิดให้แห้ง

### จอภาพ:

- เช็ดเบาๆ ด้วยผ้านุ่ม

### เลนส์:

- ใช้เครื่องเป่าที่มีจำหน่ายทั่วไปเพื่อเป่าฝุ่นออกจากเลนส์ สำหรับเลนส์ คอยๆ เช็ดเลนส์ด้วยกระดาษสะอาด

## การเก็บรักษา

- เมื่อไม่ใช้งานกล้องเป็นเวลานาน ให้ถอดแบตเตอรี่และการต้อออก เก็บกล้องไว้ในที่สถานที่เย็นและแห้งที่มีการระบายอากาศดี
- ใส่แบตเตอรี่และทดสอบการทำงานของกล้องเป็นระยะ
- กำจัดฝุ่นและสิ่งแปลกปลอมอื่นๆ ออกจากตัวกล้องและฝาปิดด้านหลังก่อนติดกลับเข้าไป
- ติดฝาปิดกล้องเพื่อป้องกันฝุ่นเข้าไปภายในเมื่อไม่ได้ติดเลนส์ไว้กับกล้อง ให้แน่ใจว่าติดฝาปิดเลนส์ด้านหน้าและด้านหลังกลับเข้าที่เดิมก่อนเก็บเลนส์เข้าที่
- ทำความสะอาดกล้องหลังการใช้งาน
- ห้ามเก็บไว้กับยาไล่แมลง
- หลีกเลี่ยงการเก็บกล้องไว้ในสถานที่ที่มีสารเคมีเพื่อป้องกันการกัดกร่อน
- รออาจก่อตัวบนพื้นผิวเลนส์หากปล่อยให้เลนส์สกปรก
- ตรวจสอบชิ้นส่วนกล้องแต่ละชิ้นก่อนใช้งาน หากไม่ได้ใช้งานเป็นระยะเวลานาน ก่อนทำการถ่ายภาพที่สำคัญ เช่น ระหว่างเดินทางไปต่างประเทศ ตรวจสอบให้แน่ใจว่าทำการทดสอบถ่ายภาพและตรวจสอบว่ากล้องทำงานตามปกติ

## การตรวจสอบและทำความสะอาดเซ็นเซอร์ภาพ

---

กล้องนี้มีฟังก์ชันลดฝุ่นเพื่อป้องกันเซ็นเซอร์ภาพจากฝุ่น และเพื่อกำจัดสิ่งสกปรกหรือฝุ่นออกจากพื้นผิวของเซ็นเซอร์ภาพโดยใช้ระบบสันแบบอัลตราโซนิค ฟังก์ชันลดฝุ่นทำงานเมื่อเปิดสวิตช์กล้อง ฟังก์ชันลดฝุ่นทำงานพร้อมกับฟิกเชลแมบบิ่ง ซึ่งจะตรวจสอบเซ็นเซอร์ภาพและวงจรประมวลผลภาพ เนื่องจากฟังก์ชันลดฝุ่นทำงานทุกครั้งที่เปิดสวิตช์กล้อง ควรตั้งกล้องให้ตรงเพื่อให้ฟังก์ชันลดฝุ่นทำงานได้อย่างมีประสิทธิภาพ

## ฟิกเชลแมบบิ่ง - การตรวจสอบฟังก์ชันประมวลผลภาพ

---

ตรวจสอบเซ็นเซอร์ภาพและฟังก์ชันการประมวลผลภาพพร้อมกัน เพื่อผลที่ดีที่สุด รอยอย่างน้อยหนึ่งนาทิตั้งหลังการถ่ายภาพและดูภาพล้นสุดลง ก่อนทำฟิกเชลแมบบิ่ง

1. เลือก [ฟิกเชลแมบบิ่ง] (P412)

2. เลือก [ใช่] และกดปุ่ม OK

- แถบ [รอสักครู่] จะปรากฏขึ้นเมื่อกำลังใช้ฟิกเชลแมบบิ่ง เมื่อใช้ฟิกเชลแมบบิ่งเสร็จแล้ว เมนูละกลับมา

- หากปิดสวิตช์กล้องโดยไม่ได้ตั้งใจระหว่างใช้ฟิกเชลแมบบิ่ง ให้เริ่มต้นจากขั้นตอนที่ 1 อีกครั้ง

# เคล็ดลับสำหรับการถ่ายภาพ และข้อมูลที่ควรทราบ

## กล้องไม่ทำงาน แม้จะเปิดกล้องและใส่แบตเตอรี่แล้ว

### ชาร์จแบตเตอรี่ไม่เต็ม

- ชาร์จแบตเตอรี่ด้วยอะแดปเตอร์ USB-AC หรือเครื่องชาร์จแบตเตอรี่

### ไม่สามารถใช้งานแบตเตอรี่ได้ชั่วคราวเนื่องจากความเย็น

- ประสิทธิภาพของแบตเตอรี่จะลดลงที่อุณหภูมิต่ำ ถอดแบตเตอรี่ออกและทำให้อุ่นโดยใส่ไว้ในกระเป๋าของคุณสักครู่หนึ่ง

## กล้องโต้ตอบที่แจ้งให้คุณเลือกภาษาจะปรากฏขึ้น

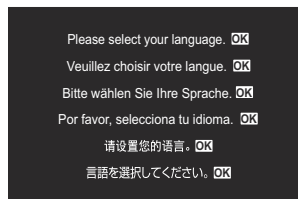

- กล้องโต้ตอบจะปรากฏขึ้นในสถานการณ์ต่อไปนี้
  - เปิดกล้องเป็นครั้งแรก
  - คุณยังไม่ได้เลือกภาษา



ดู “การตั้งค่าเริ่มต้น” (P.41) สำหรับข้อมูลในการเลือกภาษา

## กล้องไม่ถ่ายภาพแม้กดปุ่มชัตเตอร์แล้ว

### กล้องปิดโดยอัตโนมัติ

- หากเลือก [เปิด] ไว้สำหรับ [โหมดพักตัวนอน] กล้องจะเข้าโหมดพักหากไม่มีการทำงานของกล้องในช่วงเวลาที่กำหนด กดปุ่มชัตเตอร์ลงครึ่งหนึ่งเพื่อออกจากโหมดพัก  [โหมดพักตัวนอน] (P.406)
- กล้องจะเข้าสู่โหมดพักโดยอัตโนมัติเพื่อลดการใช้แบตเตอรี่หากไม่มีการใช้งานกล้องในระยะเวลาที่กำหนดไว้  [Sleep] (P.404)
- หากไม่มีการใช้งานกล้องในระยะเวลาที่กำหนดไว้หลังจากกล้องเข้าสู่โหมดพักแล้ว กล้องจะปิดโดยอัตโนมัติ  [ปิดกล้องอัตโนมัติ] (P.405)

### แฟลชกำลังชาร์จ

- เครื่องหมาย  จะกะพริบบนหน้าจอเมื่อกำลังชาร์จ รอให้หยุดกะพริบและกดปุ่มชัตเตอร์

## ไม่สามารถปรับโฟกัสได้

- กล้องไม่สามารถปรับโฟกัสบนวัตถุที่อยู่ใกล้กับกล้องเกินไป หรือที่ไม่เหมาะกับโฟกัสอัตโนมัติ (เครื่องหมายยืนยัน AF จะกะพริบในจอภาพ) เพิ่มระยะห่างระหว่างวัตถุหรือโฟกัสบนวัตถุที่มีความต่างสีสูงที่ระยะห่างเดียวกันจากกล้องกับวัตถุหลัก จัดองค์ประกอบภาพถ่าย และถ่ายภาพ

### วัตถุที่จับโฟกัสยาก

อาจทำการโฟกัสด้วยระบบโฟกัสอัตโนมัติได้ยากในสถานการณ์ต่อไปนี้

- เครื่องหมายยืนยัน AF กำลังกะพริบ  
กล้องไม่สามารถโฟกัสสิ่งต่อไปนี้ได้



วัตถุที่มีลักษณะที่ต่างสีต่ำ



แสงสว่างตรงกลางเฟรมมากเกินไป

- เครื่องหมายยืนยัน AF สว่างขึ้นแต่วัตถุหลุดโฟกัส



วัตถุที่มีระยะห่างแตกต่างกัน

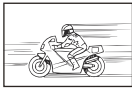

วัตถุที่เคลื่อนที่ด้วยความเร็วสูง



วัตถุที่อยู่นอกพื้นที่ AF

## ระบบลดนอยส์กำลังทำงาน

- เมื่อถ่ายภาพที่วัตถุกลางคืน ความเร็วชัตเตอร์จะช้าลงและมีนอยส์ปรากฏขึ้นในภาพ กล้องจะเริ่มกระบวนการลดจลตรบกวนหลังถ่ายภาพด้วยความเร็วชัตเตอร์ช้า ในระหว่างนี้ไม่สามารถถ่ายภาพได้ คุณสามารถตั้งค่า [ลดสัญญาณรบกวนภาพ] เป็น [ปิด]  [ลดสัญญาณรบกวนภาพ] (P.173)

## จำนวนเป้า AF ลดลง

- ขนาดและจำนวนของเป้า AF ที่ใช้ได้จะแตกต่างกันไปตามการตั้งค่าเป้าหมายกลุ่ม (P.106) และตัวเลือกที่เลือกสำหรับ [ดิจิทัลเทเลคอน] (P.257) และ [สัดส่วนภาพ] (P.216), การตั้งค่าไดรฟ์ (P.189) และ [ป้องกันภาพสั่น] (P.202)



## ยังไม่ได้ตั้งวันที่และเวลา

### นำกล้องมาใช้งานโดยใช้การตั้งค่าต่างๆ ณ เวลาซื้อ

- ยังไม่ได้ตั้งวันที่และเวลาในตอนที่ยังซื้อ ตั้งวันที่และเวลาก่อนใช้งานกล้อง  “การตั้งค่าเริ่มต้น” (P.41)

### แบตเตอรี่ถูกถอดออกจากกล้อง

- การตั้งค่าวันที่และเวลาจะกลับสู่ค่าเริ่มต้นจากโรงงานหากทั้งกล้องไวโดยไม่ใช่แบตเตอรี่เป็นเวลาประมาณ 1 วัน (วัดโดยบุคลากรภายใน) การตั้งค่าจะถูกยกเลิกเร็วขึ้นหากใส่แบตเตอรี่ในกล้องในระยะเวลาสั้นๆ ก่อนที่จะนำออกก่อนถ่ายภาพที่สำคัญ ให้ตรวจสอบว่าการตั้งค่าวันที่และเวลานั้นถูกต้องหรือไม่

## ฟังก์ชันต่างๆ ที่ตั้งไว้ถูกกลับคืนสู่ค่าเริ่มต้นจากโรงงาน

- การตั้งค่าที่เปลี่ยนแปลงในโหมดกำหนดเอง (C-C4) จะถูกรีเซ็ตเป็นค่าที่บันทึกไว้เมื่อหมุนแป้นเลือกโหมดไปที่การตั้งค่าอื่นหรือปิดกล้อง หากเลือก [ค้าง] ไวสำหรับ [ตั้งค่าบันทึก] เมื่อเลือกโหมดกำหนดเองไว้ กล้องจะบันทึกการเปลี่ยนแปลงการตั้งค่าไปยังโหมดที่เลือกไว้โดยอัตโนมัติ  “การบันทึกการเปลี่ยนแปลงการตั้งค่าขณะอยู่ในโหมดกำหนดเอง” (P.78)

## ภาพ “กลืน” กัน

- อาจเกิดขึ้นได้เมื่อถ่ายภาพย้อนแสงหรือกึ่งย้อนแสง นี่คือลักษณะอาการที่เรียกว่าแฟลร์หรือโกสต์ ให้จัดองค์ประกอบที่จะไม่ถ่ายโดนแหล่งกำเนิดแสงที่มีแสงจ้าในภาพเท่าที่จะทำได้ แสงแฟลร์อาจเกิดขึ้นได้แม้ว่าจะไม่มีแหล่งกำเนิดแสงในภาพก็ตาม ใช้ชุดเลนส์เพื่อบังแสงไม่ให้ส่องเข้าหาเลนส์ หากชุดเลนส์ใช้ไม่ได้ผล ใช้มือบังแสงที่ส่องเข้าหาเลนส์แทน

## มีจุดสว่างแปลกปลอมปรากฏบนวัตถุในภาพที่ถ่ายได้

- อาจเป็นเพราะเดดพิกเซลบนเซ็นเซอร์ภาพ ให้ทำการ [พิกเซลแมมบ์บิ่ง] หากปัญหายังคงอยู่ ให้ทำพิกเซลแมมบ์บิ่งซ้ำสองสามครั้ง  “พิกเซลแมมบ์บิ่ง - การตรวจสอบฟังก์ชันประมวลผลภาพ” (P.486)

## ฟังก์ชันที่ไม่สามารถเลือกจากเมนูได้

- เมื่อคุณเปิดเมนู รายการที่ไม่สามารถตั้งค่าได้จะแสดงเป็นสีเทา เมื่อคุณกดปุ่ม **OK** ขณะที่เลือกรายการที่เป็นสีเทา จะแสดงเหตุผลที่รายการนั้นไม่สามารถใช้งานได้ขึ้นมา โปรดอ่านคำแนะนำบนหน้าจอ แล้วตรวจสอบการตั้งค่า  “รายการจะแสดงเป็นสีเทา” (P.100)

## ฟังก์ชันที่ไม่สามารถตั้งค่าได้จากแผง Super Control

- บางฟังก์ชันอาจไม่สามารถใช้งานได้ ขึ้นอยู่กับการจัดค่าการถ่ายภาพในปัจจุบัน ตรวจสอบว่าฟังก์ชันเดิมนั้นแสดงเป็นสีเทาในเมนูหรือไม่

## วัตถุดิบเบี้ยว

- ฟังก์ชันต่อไปนี้ใช้ชัตเตอร์อิเล็กทรอนิกส์:
  - การบันทึกภาพเคลื่อนไหว (P.79) / โหมดเงียบ (P.196) / การถ่ายภาพแบบ Pro Capture (P.198) / High Res Shot (P.237) / การถ่ายคร่อมโฟกัส (P.276) / โฟกัสซ้อน (P.248) / ถ่ายภาพ Live ND (P.241) / ถ่ายภาพ Live GND (P.244) / HDR (P.251)

การดำเนินการนี้อาจก่อให้เกิดความบิดเบี้ยว หากวัตถุเคลื่อนไหวอย่างรวดเร็วหรือกล้องเคลื่อนอย่างกะทันหัน หลีกเลี่ยงการเคลื่อนกล้องอย่างกะทันหันในระหว่างการถ่ายภาพ หรือใช้การถ่ายภาพต่อเนื่องมาตรฐาน

## มีเส้นปรากฏในรูปภาพ

- ฟังก์ชันต่อไปนี้ใช้ชัตเตอร์อิเล็กทรอนิกส์ ซึ่งอาจส่งผลให้เกิดเส้นเนื่องจากการสั่นไหวและปรากฏการณ์อื่นๆ ที่เกี่ยวข้องกับแสงไฟฟลูออเรสเซนต์และแสงไฟ LED:
  - การบันทึกภาพเคลื่อนไหว (P.79) / โหมดเงียบ (P.196) / การถ่ายภาพแบบ Pro Capture (P.198) / High Res Shot (P.237) / การถ่ายคร่อมโฟกัส (P.276) / โฟกัสซ้อน (P.248) / ถ่ายภาพ Live ND (P.241) / ถ่ายภาพ Live GND (P.244) / HDR (P.251)

คุณสามารถลดแสงกะพริบได้โดยการเลือกความเร็วชัตเตอร์ต่ำ คุณยังสามารถลดแสงกะพริบได้โดยใช้สแกนการกะพริบ  [สแกนการกะพริบ ] (P.156), [สแกนการกะพริบ ] (P.156)

## กล้องแสดงเฉพาะหัวเรื่องเท่านั้นและไม่แสดงข้อมูล

---

- เปลี่ยนการแสดงผลเป็น “ภาพเท่านั้น” กดปุ่ม **INFO** แล้วเปลี่ยนไปใช้โหมดการแสดงผลอื่น  “การสลับหน้าจอดีแสดงข้อมูล” (P.50)

## ไม่สามารถเปลี่ยนไปใช้โหมดโฟกัสจาก MF (โฟกัสด้วยตัวเอง) ได้

---







- เลนส์ที่คุณใช้อาจติดตั้งกลไก MF Clutch ในกรณีนี้ กล้องจะเลือกการปรับโฟกัสด้วยตนเอง เมื่อคุณเลื่อนวงแหวนโฟกัสไปทางด้านตัวกล้อง ตรวจสอบเลนส์  “เลนส์ MF Clutch” (P.467)

## ไม่มีสิ่งใดปรากฏขึ้นบนจอภาพ

---

- เมื่อบางสิ่ง เช่น ใบหน้า, มือ หรือสายคล้องของคุณเข้าไปใกล้ช่องมองภาพ จอภาพจะปิดแล้วเปิดช่องมองภาพขึ้นแทน  “การสลับการแสดงผลแบบต่างๆ” (P.48)

# รหัสข้อผิดพลาด

การแสดงผลสถานะ ในจอภาพ	สาเหตุที่เป็นไปได้/วิธีการแก้ไข
 ไม่ได้ใส่การ์ด	ไม่ได้เสียบการ์ดไว้ หรือไม่รู้จักรการ์ด เสียบการ์ด หรือเสียบการ์ดใหม่ให้ถูกต้อง
 1 การ์ดขัดข้อง	เกิดปัญหากับการ์ดหน่วยความจำในช่อง 1 ถอดและใส่การ์ดหน่วยความจำกลับเข้าไปใหม่ หากยังไม่สามารถแก้ปัญหาได้ ให้ ฟอร์แมตการ์ด หากการฟอร์แมตล้มเหลว แสดงว่าการ์ดเสียหาย
 2 การ์ดขัดข้อง	เกิดปัญหากับการ์ดหน่วยความจำในช่อง 2 ถอดและใส่การ์ดหน่วยความจำกลับเข้าไปใหม่ หากยังไม่สามารถแก้ปัญหาได้ ให้ ฟอร์แมตการ์ด หากการฟอร์แมตล้มเหลว แสดงว่าการ์ดเสียหาย
 1 ป้องกันการ บันทึก	การ์ดหน่วยความจำในช่อง 1 มีการป้องกันการเขียนทับ (“ถูกล็อค”) สวิตช์ป้องกันการเขียนของการ์ดหน่วยความจำอยู่ในตำแหน่ง “LOCK” เลื่อนสวิตช์กลับไป ที่ตำแหน่งปลดล็อคเพื่อให้สามารถเขียนได้ (P.34)
 2 ป้องกันการ บันทึก	การ์ดหน่วยความจำในช่อง 2 มีการป้องกันการเขียนทับ (“ถูกล็อค”) สวิตช์ป้องกันการเขียนของการ์ดหน่วยความจำอยู่ในตำแหน่ง “LOCK” เลื่อนสวิตช์กลับไป ที่ตำแหน่งปลดล็อคเพื่อให้สามารถเขียนได้ (P.34)
 1 การ์ดเต็ม	การถ่ายภาพถูกปิดใช้งาน การ์ดหน่วยความจำในช่อง 1 เต็ม ใส่การ์ดหน่วยความจำอื่นหรือลบภาพ ก่อนที่จะลบภาพ ตรวจสอบให้แน่ใจว่าได้ตัดลือกภาพที่คุณต้องการเก็บไว้ไปยัง คอมพิวเตอร์แล้ว เลือกตัวเลือกอื่นใน [  การตั้งค่าของเสียบการ์ด] (P.382)

การแสดงผลสถานะ ในจอภาพ	สาเหตุที่เป็นไปได้/วิธีการแก้ไข
 ② การ์ดเต็ม	<p>การถ่ายภาพถูกปิดใช้งาน การลดหน่วยความจำในช่วง 2 เดิม</p> <p>ใส่การ์ดหน่วยความจำอื่นหรือลบภาพ ก่อนที่จะลบภาพ ตรวจสอบให้แน่ใจว่าได้คัดลอกภาพที่คุณต้องการเก็บไว้ไปยัง คอมพิวเตอร์แล้ว</p> <p>เลือกตัวเลือกอื่นใน <a href="#">[📷การตั้งค่าของเสียบการ์ด]</a> (P.382)</p>
 ① การ์ดเต็ม	<p>การลดหน่วยความจำมีเนื้อที่ไม่เพียงพอสำหรับบันทึกภาพเพิ่มเติม</p> <p>ใส่การ์ดหน่วยความจำอื่นหรือลบภาพ ก่อนที่จะลบภาพ ตรวจสอบให้แน่ใจว่าได้คัดลอกภาพที่คุณต้องการเก็บไว้ไปยัง คอมพิวเตอร์แล้ว</p> <p>เลือกตัวเลือกอื่นใน <a href="#">[📷การตั้งค่าของเสียบการ์ด]</a> (P.382)</p>
 ② การ์ดเต็ม	<p>การลดหน่วยความจำมีเนื้อที่ไม่เพียงพอสำหรับบันทึกภาพเพิ่มเติม</p> <p>ใส่การ์ดหน่วยความจำอื่นหรือลบภาพ ก่อนที่จะลบภาพ ตรวจสอบให้แน่ใจว่าได้คัดลอกภาพที่คุณต้องการเก็บไว้ไปยัง คอมพิวเตอร์แล้ว</p> <p>เลือกตัวเลือกอื่นใน <a href="#">[📷การตั้งค่าของเสียบการ์ด]</a> (P.382)</p>
 ① ไม่มีภาพ	<p>ไม่สามารถใช้งานการดูภาพย้อนหลัง ไม่มีภาพถ่ายในการลดหน่วยความจำช่อง 1</p> <p>การลดหน่วยความจำที่เลือกไม่มีภาพอยู่ ถ่ายภาพก่อนการเลือกโหมดเล่น</p>
 ② ไม่มีภาพ	<p>ไม่สามารถใช้งานการดูภาพย้อนหลัง ไม่มีภาพถ่ายในการลดหน่วยความจำช่อง 2</p> <p>การลดหน่วยความจำที่เลือกไม่มีภาพอยู่ ถ่ายภาพก่อนการเลือกโหมดเล่น</p>
 ① ไฟล์ภาพเสีย	<p>ไฟล์ที่เลือกเสียหายและไม่สามารถเล่นได้ หรือรูปภาพอยู่ในรูปแบบที่กล้องไม่รองรับ</p>
 ② ไฟล์ภาพเสีย	<p>ดูภาพโดยใช้ซอฟต์แวร์คอมพิวเตอร์เกี่ยวกับภาพหรือที่คล้ายกัน หากไม่สามารถแสดงรูปภาพบนคอมพิวเตอร์ได้ แสดงว่าไฟล์อาจเสียหาย</p>

การแสดงผลสถานะ ในจอภาพ	สาเหตุที่เป็นไปได้/วิธีการแก้ไข
 ① ภาพนี้ไม่สามารถแก้ไขได้	<p>ไม่สามารถใช้คุณลักษณะการปรับแต่งรูปภาพของกล้องสำหรับรูปภาพที่บันทึกด้วยอุปกรณ์อื่นได้</p> <p>ปรับแต่งภาพบนคอมพิวเตอร์หรืออุปกรณ์อื่นๆ</p>
 ② ภาพนี้ไม่สามารถแก้ไขได้	
<p>ป/ด/ว</p>	<p>ไม่ได้ตั้งนาฬิกา ตั้งนาฬิกา (P409)</p>
 <b>Heat</b>	<p>อุณหภูมิภายในของกล้องสูงขึ้นเนื่องจากการถ่ายภาพต่อเนื่อง ปิดสวิตช์กล้อง และรอให้อุณหภูมิภายในเย็นลง</p>
 ความร้อนในตัว กล้องสูงมากกรุณา รอให้ เย็นลงก่อน ใช้งาน	<p>อุณหภูมิภายในของกล้องสูงขึ้นเนื่องจากการถ่ายภาพต่อเนื่อง รอสักครู่เพื่อให้กล้องปิดโดยอัตโนมัติ ปล่อยให้อุณหภูมิภายในของกล้องเย็นลงก่อนใช้งานต่อ</p>
 แบตเตอรี่หมด	<p>แบตเตอรี่หมดประจุ ชาร์จแบตเตอรี่</p>
 ไม่มีการเชื่อมต่อ	<p>กล้องไม่ได้เชื่อมต่อกับคอมพิวเตอร์, จอ HDMI หรืออุปกรณ์อื่นๆ อย่างถูกต้อง ทำการเชื่อมต่อกล้องใหม่</p>
<p>เลนส์ลือคอยู่ โปรดปลดลือค เลนส์</p>	<p>เลนส์หัดเก็บได้ยังถูกเก็บอยู่ เปิดเลนส์ออกมา</p>
<p>โปรดตรวจสอบ สถานะของเลนส์</p>	<p>เกิดความผิดปกติระหว่างกล้องกับเลนส์ ปิดสวิตช์กล้อง ตรวจสอบการติดตั้งเลนส์ และเปิดสวิตช์อีกครั้ง</p>

# ข้อมูลจำเพาะ

## กล้อง

ชนิดของผลิตภัณฑ์	
ชนิดของผลิตภัณฑ์	กล้องดิจิทัลที่มีเลนส์ระบบมาตรฐานที่สามารถถอดเปลี่ยนได้ Micro Four Thirds
เลนส์	เลนส์ M.ZUIKO DIGITAL ระบบ Micro Four Thirds
เมาท์เลนส์	เมาท์ Micro Four Thirds
ทางยาวโฟกัสเทียบเท่ากับกล้องฟิล์ม 35 มม.	ประมาณสองเท่าของทางยาวโฟกัสของเลนส์
เซ็นเซอร์ภาพ	
ชนิดของผลิตภัณฑ์	เซ็นเซอร์ Live MOS 4/3"
จำนวนพิกเซลรวม	ประมาณ 22.93 ล้านพิกเซล
จำนวนพิกเซลที่ใช้	ประมาณ 20.37 ล้านพิกเซล
ขนาดหน้าจอ	17.4 มม. (กว้าง) × 13.0 มม. (สูง)
สัดส่วนภาพ	1.33 (4:3)
ช่องมองภาพ	
ชนิด	ช่องมองภาพอิเล็กทรอนิกส์พร้อมเซ็นเซอร์ตรวจจับดวงตา
จำนวนพิกเซล	ประมาณ 5.76 ล้านจุด
กำลังขยาย	100%
ระยะมองภาพ	ประมาณ 21 มม. ( $-1 \text{ m.}^{-1}$ )

<b>Live view</b>	
เซ็นเซอร์	ใช้เซ็นเซอร์ Live MOS
กำลังขยาย	100%
<b>จอภาพ</b>	
ชนิดของผลิตภัณฑ์	ทัชสกรีน LCD สี TFT ขนาด 3.0" ปรับมุม
จำนวนพิกเซลรวม	ประมาณ 1.62 ล้านจุด (สัดส่วนภาพ 3:2)
<b>ชัตเตอร์</b>	
ชนิดของผลิตภัณฑ์	ชัตเตอร์ร่นาบบโฟกัสควบคุมด้วยคอมพิวเตอร์
ความเร็วชัตเตอร์	1/8000 – 60 วินาที, การถ่ายภาพแบบ BULB, การถ่ายภาพแบบ TIME
ความเร็วในการชิ่งคัฟแลช	1/250 วินาทีหรือช้ากว่า
<b>โฟกัสอัตโนมัติ</b>	
ชนิดของผลิตภัณฑ์	Hi-Speed Imager AF
จุดโฟกัส	1053 จุด
การเลือกจุดโฟกัส	อัตโนมัติ, เลือกเอง
<b>ควบคุมระดับแสง</b>	
ระบบวัดแสง	ระบบวัดแสง TTL (วัดแสงที่ตัวรับภาพ) วัดแสง ESP ดิจิตอล/วัดแสงแบบเฉลี่ยกลางภาพ/วัดแสงเฉพาะจุด
ขอบเขตวัดแสง	-2 ถึง 20 EV (f/2.8, เทียบเท่ากับ ISO 100)
โหมดถ่ายภาพ	<b>P</b> : โปรแกรม AE (ใช้โปรแกรมซีฟทีไต์); <b>A</b> : ลำดับความสำคัญของรูรับแสง AE; <b>S</b> : ลำดับความสำคัญของชัตเตอร์ AE; <b>M</b> : ปรับค่าเอง; <b>B</b> : BULB (Bulb, Time และ Composite); <b>C1-C4</b> : โหมดกำหนดเอง; <b>☺</b> : ภาพเคลื่อนไหว
ISO	L80; L100; 200 – 102400 ที่ 1/3 หรือ 1 EV
ชดเชยแสง	±5.0 EV (ระดับค่า 1/3, 1/2, 1 EV)



<b>สมดุลแสงขาว</b>	
การตั้งค่าโหมด	อัตโนมัติ/ปรับเช็ด WB (7 การตั้งค่า)/WB กำหนดเอง/One Touch WB (กล้องสามารถจับเก็บได้ถึง 4 การตั้งค่า)
<b>การบันทึก</b>	
หน่วยความจำ	SD, SDHC และ SDXC รองรับ UHS-II
ระบบบันทึก	บันทึกแบบดิจิทัล, JPEG (DCF2.0), ข้อมูล RAW
มาตรฐานที่เข้ากันได้	Exif 2.31, Digital Print Order Format (DPOF)
เสียงประกอบภาพนิ่ง	รูปแบบ Wave
โหมดบันทึกภาพเคลื่อนไหว	MOV (H.264/MPEG-4 AVC, H.265/HEVC)
เสียง	เสียง Stereo linear PCM ขนาด 16 bit; ความถี่ในการสุ่มตัวอย่าง 48 kHz (รูปแบบคลื่น) เสียง Stereo linear PCM ขนาด 24 bit; ความถี่ในการสุ่มตัวอย่าง 96 kHz (รูปแบบคลื่น)
<b>เล่น</b>	
รูปแบบการแสดงผล	การดูภาพแบบเฟรมเดียว/การดูภาพระยะใกล้/การแสดงผลภาพแบบดัชนี/การแสดงผลภาพบนปฏิทิน
<b>เลื่อนภาพ</b>	
โหมดโทรศัพท์	เฟรมเดียว; ถ่ายภาพต่อเนื่อง; ป้องกันการกระแทก; เจริบ; Pro Capture; ตั้งเวลาถ่ายภาพ
ถ่ายภาพต่อเนื่อง	สูงสุด 10 fps (📷) สูงสุด 20 fps (♥📷/ProCap) สูงสุด 50 fps (♥📷SH2/ProCap SH2) สูงสุด 120 fps (♥📷SH1/ProCap SH1)
ตั้งเวลา	12 วินาที/2 วินาที/กำหนดเอง
ฟังก์ชันประหยัดพลังงาน	สลับเป็นโหมดพัก: 1 นาที, ปิดเครื่อง: 4 ชั่วโมง (สามารถกำหนดฟังก์ชันนี้เองได้)

<b>แฟลชภายนอก</b>	
โหมดควบคุมแฟลช	TTL-AUTO (โหมดพร้อมแฟลช TTL)/MANUAL
X-Sync.	1/250 วินาทีหรือช้ากว่า
<b>LAN ไร้สาย</b>	
มาตรฐานที่เข้ากันได้	IEEE 802.11a/b/g/n/ac * * โปรดทราบว่ากล่องได้รับการพัฒนาให้สอดคล้องกับมาตรฐานที่แตกต่างกันของประเทศต่างๆ
<b>Bluetooth®</b>	
มาตรฐานที่เข้ากันได้	<b>Bluetooth</b> รุ่น 4.2 BLE
ช่วงความถี่ (ความถี่กลาง)	2402 – 2480 MHz
<b>เชื่อมต่อภายนอก</b>	
	USB (ชนิด C); ขั้วต่อขนาดเล็ก HDMI (ชนิด D); แฟลชภายนอก; สายเคเบิลระยะไกล (ช่องมินิ ๑2.5 มม.); ช่องต่อไมโครโฟน (ช่องสเตอริโอมินิ ๑3.5 มม.); ช่องต่อหูฟัง (ช่องสเตอริโอมินิ ๑3.5 มม.)
<b>แหล่งจ่ายไฟ</b>	
แบตเตอรี่	แบตเตอรี่ลิเทียมไอออน × 1
<b>ขนาด/น้ำหนัก</b>	
ขนาด	ประมาณ 134.8 มม. (กว้าง) × 91.6 มม. (สูง) × 72.7 มม. (ลึก) (ไม่รวมส่วนยื่น)
น้ำหนัก	ประมาณ 599 กรัม (รวมแบตเตอรี่และการ์ดหน่วยความจำ)

## สภาพแวดล้อมในการใช้งาน

อุณหภูมิ	-10 °C – 40 °C (ใช้งาน)/ -20 °C – 60 °C (จัดเก็บ)
ความชื้น	30% – 90% (ใช้งาน)/ 10% – 90% (จัดเก็บ)
ระดับการกันน้ำ	มาตรฐาน IEC 60529 IPX3 (ในกล่องที่เข้ากับเลนส์กันน้ำของเจ้าที่มีมาตรฐาน IPX3 หรือสูงกว่า)

## แบตเตอรี่ลิเทียมไอออน

หมายเลขรุ่น	BLX-1
ชนิด	แบตเตอรี่ลิเทียมไอออนแบบชาร์จซ้ำ
แรงดันไฟฟ้าปกติ	DC7.2V
ความจุไฟฟ้าปกติ	2280mAh
จำนวนครั้งของการชาร์จและคายประจุ	ประมาณ 500 ครั้ง (แตกต่างกันตามเงื่อนไขการใช้งาน)
อุณหภูมิโดยรอบ	0 °C – 40 °C (ขณะชาร์จ)
ขนาด	ประมาณ 40 มม. (กว้าง) × 22 มม. (สูง) × 55 มม. (ลึก)
น้ำหนัก	ประมาณ 86 กรัม

## อะแดปเตอร์ USB-AC

หมายเลขรุ่น	F-7AC-1/F-7AC-2
กำลังไฟฟ้าขาเข้า	AC 100 V – 240 V (50/60 Hz)
กำลังไฟฟ้าขาออก	DC 5V, 3 A DC 9V, 3 A
อุณหภูมิโดยรอบ	0 °C – 40 °C (ใช้งาน)/ -20 °C – 60 °C (จัดเก็บ)

- ลักษณะและข้อกำหนดของผลิตภัณฑ์นี้อาจมีการเปลี่ยนแปลงได้โดยไม่ต้องแจ้งให้ทราบล่วงหน้าหรือเป็นข้อผูกมัดในส่วนของผู้ผลิต
- โปรดเยี่ยมชมเว็บไซต์ของเราเพื่อดูข้อมูลจำเพาะล่าสุด

คำว่า HDMI และ HDMI High-Definition Multimedia Interface รวมทั้งโลโก้ HDMI เป็นเครื่องหมายการค้าหรือเครื่องหมายการค้าจดทะเบียนของ HDMI Licensing Administrator, Inc. ในสหรัฐอเมริกาและประเทศอื่นๆ



# การตั้งค่าเริ่มต้น

## การตั้งค่าเริ่มต้น

แผง Super Control/LV Super Control (P.502)

 1 แท็บ (P.507)

 2 แท็บ (P.514)

AF แท็บ (P.519)

 แท็บ (P.525)

 แท็บ (P.529)

 แท็บ (P.531)





















 แท็บ (P.539)

# แผง Super Control/LV Super Control

















- \*1: สามารถเพิ่มไปที่ [กำหนด] ได้
- \*2: เรียกคืนค่าเริ่มต้นได้โดยเลือก [เริ่มต้นการตั้งค่าทั้งหมด]
- \*3: เรียกคืนค่าเริ่มต้นได้โดยเลือก [รีเซ็ตการตั้งค่าถ่ายภาพ]

## โหมดถ่ายภาพ: P, A, S, M, B

หน้าที่	หน้าที่เริ่มต้น	*1	*2	*3	
โหมดถ่ายภาพ	<b>P</b>	—	—	—	
ความเร็วชัตเตอร์	1/250 วินาที (เมื่อตั้งค่าเป็น <b>S/M</b> ), Bulb (เมื่อตั้งค่าเป็น <b>B</b> )	✓	✓	✓	
ค่ารับแสง	F5.6	✓	✓	✓	
ISO	ISO Auto	✓	✓	✓	
โหมดเป้า AF	[  ]Small	✓	✓	✓	
ชดเชยแสง /					
	ชดเชยแสง	±0.0	✓	✓	✓
		ทั้งหมด ±0.0	✓	✓	✓
Wi-Fi/Bluetooth	—	—	—	—	
โหมดภาพ	Natural	✓	✓	✓	
WB	WB Auto	✓	✓	✓	
เคลวิน	5400K (เมื่อตั้งค่า [ WB] ไว้เป็น [ CWB])	✓	✓	—	
ฟังก์ชันปุ่ม	—	✓	✓	—	
โหมด AF	S-AF	✓	✓	✓	
การตรวจจับวัตถุ	Off	✓	✓	—	
โหมดแฟลช		✓	✓	✓	

หน้าที่	หน้าที่เริ่มต้น	*1	*2	*3
ขดขยแสงแฟลช	±0.0	✓	✓	✓
ค่ากำหนดเอง	 Full (เมื่อตั้งค่าแฟลชเป็น [  Manual])	✓	✓	✓
ไดรฟ์ 		✓	✓	✓
โหมดวัดแสง		✓	✓	✓
สัดส่วนภาพ	4:3	✓	✓	✓
 ป้องกันภาพสั่น	S-IS Auto	✓	✓	✓
 การตั้งค่าของเสียบการ์ด	Standard	✓	✓	—
  	 F (เมื่อตั้งค่า High Res Shot ไว้เป็น:  F+RAW)	✓	✓	✓
  	 F (เมื่อตั้งค่า High Res Shot ไว้เป็น:  F+RAW)	✓	✓	✓
 	 4K 60p L-8	✓	✓	✓

## โหมดถ่ายภาพ: (ภาพเคลื่อนไหว)

หน้าที่	หน้าที่เริ่มต้น	*1	*2	*3
 โหมด	<b>P</b>	—	✓	—
ความเร็วชัตเตอร์	1/250 s	—	✓	✓
ค่ารับแสง	F5.6	—	✓	✓
 ISO	ISO Auto	—	✓	✓
 โหมดเป้า AF	<b>[  ]</b> Middle	—	✓	✓
ชดเชยแสง / 				
	ชดเชยแสง	±0.0	✓	✓
		ทั้งหมด ±0.0	✓	✓
Wi-Fi/Bluetooth	—	—	—	—
 โหมดภาพ	<b> 3 Natural</b>	✓	✓	✓
 WB	WB Auto	—	✓	✓
 เคลวิน	5400K (เมื่อตั้งค่า [  WB]) ไว้เป็น [ <b>CWB</b> ])	—	✓	—
 ฟังก์ชันปุ่ม	—	—	✓	—
 โหมด AF	C-AF	✓	✓	✓
การตรวจจับวัตถุ	 Off	✓	✓	—
 ป้องกันภาพสั่น	M-IS1	—	✓	✓
 	<b>4K</b> 60p L-8	✓	✓	✓
ระดับการบันทึกเสียง	±0	—	✓	—
ความดังเสียงหูฟัง	8	—	✓	—



## โหมดถ่ายภาพ: โหมด RC

หน้าที่	หน้าที่เริ่มต้น	*1	*2	*3	
โหมดถ่ายภาพ	<b>P</b>	—	—	—	
ความเร็วชัตเตอร์	1/250 s (เมื่อตั้งค่าเป็น <b>S/M</b> ), Bulb (เมื่อตั้งค่าเป็น <b>B</b> )	✓	✓	✓	
ค่ารับแสง	F5.6	✓	✓	✓	
 ISO	ISO Auto	✓	✓	✓	
 โหมดเป้า AF	[  ]Small	✓	✓	✓	
ชดเชยแสง / 					
	ชดเชยแสง	±0.0	✓	✓	✓
		ทั้งหมด ±0.0	✓	✓	✓
Wi-Fi/Bluetooth	—	—	—	—	
 โหมดภาพ	 Natural	✓	✓	✓	
 WB	WB Auto	✓	✓	✓	
 เคลวิน	5400K (เมื่อตั้งค่า  [WB] ไว้เป็น [CWB])	✓	✓	—	
 ฟังก์ชันปุ่ม	—	✓	✓	—	
A mode	TTL	✓	✓	✓	
B mode	Off	✓	✓	✓	
C mode	Off	✓	✓	✓	
การชดเชยแสงแฟลช	±0 (เมื่อตั้งค่าเป็น TTL/Auto)	✓	✓	✓	
เอาต์พุตแฟลช	1/1 (เมื่ออยู่ในโหมดกำหนดค่าเอง)	✓	✓	✓	
โหมดแฟลช		✓	✓	✓	

หน้าที่	หน้าที่เริ่มต้น	*1	*2	*3
⚡/FP	⚡ (ปกติ)	✓	✓	✓
"๕" ความแรงของสัญญาณออพติคัล	Low	✓	✓	✓
ช่องสัญญาณ	Ch1	✓	✓	✓

\*1: สามารถเพิ่มไปที่ [กำหนด] ได้

\*2: เรียกคืนค่าเริ่มต้นได้โดยเลือก [เริ่มต้นการตั้งค่าทั้งหมด]

\*3: เรียกคืนค่าเริ่มต้นได้โดยเลือก [รีเซ็ตการตั้งค่าถ่ายภาพ]

## 1. การตั้งค่าพื้นฐาน/คุณภาพของภาพ

หน้าที่	หน้าที่เริ่มต้น	*1	*2	*3
---------	-----------------	----	----	----

โหมดกำหนดเอง

C1	เรียกคืน	—	—	—	—
	กำหนด	โหมดถ่ายภาพ: <b>P</b> คุณภาพของภาพ: <b>L</b> F+RAW	—	—	—
	ตั้งค่ามันทิก	รีเซ็ต	—	✓	—
C2	เรียกคืน	—	—	—	—
	กำหนด	โหมดถ่ายภาพ: <b>P</b> คุณภาพของภาพ: <b>L</b> F+RAW	—	—	—
	ตั้งค่ามันทิก	รีเซ็ต	—	✓	—
C3	เรียกคืน	—	—	—	—
	กำหนด	โหมดถ่ายภาพ: <b>P</b> คุณภาพของภาพ: <b>L</b> F+RAW	—	—	—
	ตั้งค่ามันทิก	รีเซ็ต	—	✓	—
C4	เรียกคืน	—	—	—	—
	กำหนด	โหมดถ่ายภาพ: <b>P</b> คุณภาพของภาพ: <b>L</b> F+RAW	—	—	—
	ตั้งค่ามันทิก	รีเซ็ต	—	✓	—
📷 ⏪		<b>L</b> F	✓	✓	✓

หน้าที่	หน้าที่เริ่มต้น	*1	*2	*3
การตั้งค่าโดยละเอียด				
1	จำนวนพิกเซล: <b>L</b> การบีบอัด: SF	✓	✓	—
2	จำนวนพิกเซล: <b>L</b> การบีบอัด: F	✓	✓	—
3	จำนวนพิกเซล: <b>L</b> การบีบอัด: N	✓	✓	—
4	จำนวนพิกเซล: <b>M1</b> การบีบอัด: N	✓	✓	—
สัดส่วนภาพ	4:3	✓	✓	✓
ตรวจดูภาพ	ปิด	✓	✓	—
ชดเชยเงาแสง	ปิด	✓	✓	✓

## 2. โหมดภาพ/WB

หน้าที่	หน้าที่เริ่มต้น	*1	*2	*3	
โหมดภาพ	Natural	✓	✓	✓	
การตั้งค่าโหมดภาพ	รายการทั้งหมด: ✓	✓	✓	—	
WB	WB Auto	✓	✓	✓	
ทั้งหมด					
	A-B	0	✓	✓	—
	G-M	0	✓	✓	—
ใช้สีโทนอุ่น	เปิด	✓	✓	✓	
+WB	ปิด	✓	✓	—	
ปริภูมิสี	sRGB	✓	✓	✓	

### 3. ISO/ลดสัญญาณรบกวนภาพ

หน้าที่	หน้าที่เริ่มต้น	*1	*2	*3	
 ISO-A สูงสุด/เริ่มต้น					
	ค่าสูงสุด	25600	✓	✓	✓
	ค่าตั้งต้น	200	✓	✓	✓
 ชัตเตอร์ต่ำสุด ISO-A					
	อัตโนมัติ		✓	✓	✓
 ISO อัตโนมัติ					
	P/A/S/M		✓	✓	—
ระดับ ISO					
	1/3EV		✓	✓	✓
 Noise Filter					
	Standard		✓	✓	✓
ประมวลผล ISO Low					
	เลือกจำนวนเฟรม		✓	✓	✓
ลดสัญญาณรบกวนภาพ					
	อัตโนมัติ		✓	✓	✓

### 4. ค่าแสง

หน้าที่	หน้าที่เริ่มต้น	*1	*2	*3	
สแกนการกระพริบ 					
	ปิด		✓	✓	✓
ระดับค่า EV					
	1/3EV		✓	✓	✓
ปรับค่าการเปิดรับแสง					
		±0	✓	✓	—
		±0	✓	✓	—
		±0	✓	✓	—

## 5. วัตต์แสง

หน้าที่	หน้าที่เริ่มต้น	*1	*2	*3
โหมดวัตต์แสง		✓	✓	✓
วัตต์แสงระหว่าง <b>AEL</b>	อัตโนมัติ	✓	✓	✓
<b>AEL</b> รีเซ็ตอัตโนมัติ	ไม่ใช่	✓	✓	✓
AEL โดยกด  ลงครึ่งหนึ่ง	S-AF เท่านั้น	✓	✓	✓
วัตต์แสงระหว่าง	ใช่	✓	✓	✓
วัตต์แสงเฉพาะจุด []	รายการทั้งหมด: ✓	✓	✓	✓

## 6. แฟลช

หน้าที่	หน้าที่เริ่มต้น	*1	*2	*3
RC Mode	ปิด	✓	✓	✓
X-Sync.	1/250 วินาที	✓	✓	✓
ค่าสูงสุด	1/60 วินาที	✓	✓	✓
+	ปิด	✓	✓	✓
วัตต์แสงแฟลชสมดุล	ปิด	✓	✓	✓

### การตั้งค่าโหมดแฟลช





ลดตาแดง	ไม่ใช่	✓	✓	✓
การตั้งค่าซิงค์แฟลช	มานชุดแรก	✓	✓	✓

## 7. โหมดไดรฟ์

หน้าที่	หน้าที่เริ่มต้น	*1	*2	*3
ไดรฟ์		✓	✓	✓

หน้าที่	หน้าที่เริ่มต้น	*1	*2	*3
ถ่ายภาพ Anti-Flicker	ปิด	✓	✓	✓

การตั้งค่าการถ่ายภาพต่อเนื่อง

	✓	✓	✓	—
fps สูงสุด	10fps	✓	✓	✓
ตัวจำกัดจำนวนเฟรม	ปิด	✓	✓	✓
	✓	✓	✓	—
fps สูงสุด	20fps	✓	✓	✓
ตัวจำกัดจำนวนเฟรม	ปิด	✓	✓	✓
 SH1	✓	✓	✓	—
fps สูงสุด	120fps	✓	✓	✓
ตัวจำกัดจำนวนเฟรม	ปิด	✓	✓	✓
 SH2	✓	✓	✓	—
fps สูงสุด	50fps	✓	✓	✓
ตัวจำกัดจำนวนเฟรม	ปิด	✓	✓	✓
ProCap	✓	✓	✓	—
fps สูงสุด	20fps	✓	✓	✓
เฟรมก่อนกดชัตเตอร์	10	✓	✓	✓
ตัวจำกัดจำนวนเฟรม	50	✓	✓	✓

หน้าที่		หน้าที่เริ่มต้น	*1	*2	*3
ProCap SH1		✓	✓	✓	—
	fps สูงสุด	120fps	✓	✓	✓
	เฟรมก่อนกดชัตเตอร์	28	✓	✓	✓
	ตัวจำกัดจำนวนเฟรม	50	✓	✓	✓
ProCap SH2		✓	✓	✓	—
	fps สูงสุด	50fps	✓	✓	✓
	เฟรมก่อนกดชัตเตอร์	12	✓	✓	✓
	ตัวจำกัดจำนวนเฟรม	50	✓	✓	✓

#### การตั้งค่าตั้งเวลาถ่าย

☺12	✓	✓	✓	—	
♥☺12	<input type="checkbox"/> (ไม่มี ✓)	✓	✓	—	
☺2	✓	✓	✓	—	
♥☺2	✓	✓	✓	—	
☺C	✓	✓	✓	—	
	เฟรม	3 เฟรม	✓	✓	✓
	☺ ตั้งเวลาถ่าย	1 วินาที	✓	✓	✓
	ช่วงเวลา	0.5 วินาที	✓	✓	✓
	ออโตโฟกัสทุกเฟรม	ปิด	✓	✓	✓



หน้าที่	หน้าที่เริ่มต้น	*1	*2	*3
☺C	<input type="checkbox"/> (ไม่มี ✓)	✓	✓	—
เฟรม	3 เฟรม	✓	✓	✓
☺ ตั้งเวลาถ่าย	1 วินาที	✓	✓	✓
ช่วงเวลา	0.5 วินาที	✓	✓	✓
อัตโนมัติโฟกัสทุกเฟรม	ปิด	✓	✓	✓

#### การตั้งค่าป้องกันการสั่น[♦]

Anti-Shock [♦]	ปิด	✓	✓	—
เวลารอ	0 วินาที	✓	✓	—

#### การตั้งค่าถ่ายเรียบ[♥]

เวลารอ	0 วินาที	✓	✓	—
ลดสัญญาณรบกวนภาพ	ปิด	✓	✓	—
■)))	ไม่อนุญาต	✓	✓	—
ไฟช่วย AF	ไม่อนุญาต	✓	✓	—
โหมดแฟลช	ไม่อนุญาต	✓	✓	—

## 8. ป้องกันภาพสั่น

หน้าที่	หน้าที่เริ่มต้น	*1	*2	*3
ป้องกันภาพสั่น	S-IS Auto	✓	✓	✓
ป้องกันภาพสั่น	เลือก fps	✓	✓	✓
ป้องกันภาพสั่น	เปิด	—	✓	✓
ฟังก์ชันช่วยถ่ายด้วยมือ	ปิด	✓	✓	✓
ป้องกันการภาพสั่นที่เลนส์	ปิด	✓	✓	✓

\*1: สามารถเพิ่มไปที่ [กำหนด] ได้

\*2: เรียกคืนค่าเริ่มต้นได้โดยเลือก [เริ่มต้นการตั้งค่าทั้งหมด]

\*3: เรียกคืนค่าเริ่มต้นได้โดยเลือก [รีเซ็ตการตั้งค่าถ่ายภาพ]

## 1. โหมดประมวลผลภาพ

หน้าที่	หน้าที่เริ่มต้น	*1	*2	*3
---------	-----------------	----	----	----

### High Res Shot

High Res Shot	ปิด	✓	✓	✓
 	80M F+RAW	✓	✓	✓
 ปิดการบันทึกภาพ RAW	12bit	✓	✓	—
เวลารอ	0 วินาที	✓	✓	—
 เวลาชาร์จ	0 วินาที	✓	✓	—

### ถ่ายภาพ Live ND

ถ่ายภาพ Live ND	ปิด	✓	✓	✓
เบอร์ ND	ND8(3EV)	✓	✓	—
จำลอง LV	เปิด	✓	✓	—

### ถ่ายภาพ Live GND

ถ่ายภาพ Live GND	ปิด	✓	✓	✓
เบอร์ GND	GND8(3EV)	✓	✓	—
ประเภทฟิลเตอร์	Soft	✓	✓	—
หมุนฟิลเตอร์อัตโนมัติ	เปิด	✓	✓	—

หน้าที่	หน้าที่เริ่มต้น	*1	*2	*3
<b>โฟกัสชั่น</b>				
โฟกัสชั่น	ปิด	✓	✓	✓
กำหนดจำนวนภาพ	8	✓	✓	—
กำหนดส่วนต่างโฟกัส	5	✓	✓	—
 เวลาชาร์จ	0 วินาที	✓	✓	—
HDR	ปิด	✓	✓	✓

<b>การถ่ายภาพชั่น</b>				
การถ่ายภาพชั่น	ปิด	—	✓	✓
Gain อัตโนมัติ	ปิด	—	✓	✓
ภาพชั่น	ปิด	—	✓	✓

## 2. ฟังก์ชันถ่ายภาพอื่นๆ



หน้าที่	หน้าที่เริ่มต้น	*1	*2	*3
 ดิจิตอลเทลคอน	ปิด	✓	✓	✓

หน้าที่	หน้าที่เริ่มต้น	*1	*2	*3
---------	-----------------	----	----	----

ถ่ายภาพช่วงเวลา

ถ่ายภาพช่วงเวลา	ปิด	—	✓	✓
เฟรม	100	✓	✓	✓
เวลารอเริ่มต้น	00:00:01	✓	✓	✓
ช่วงเวลา	00:00:01	✓	✓	✓
โหมดช่วงเวลา	เลือกเวลาก่อน	✓	✓	✓
การปรับค่าแสงให้สมดุล	เปิด	✓	✓	✓
Time Lapse Movie	ปิด	✓	✓	✓
การตั้งค่าภาพยนตร์				
ขนาดภาพเคลื่อนไหว	FullHD	✓	✓	✓
จำนวนเฟรม	10fps	✓	✓	✓
Keystone Comp.	ปิด	✓	✓	✓

ปรับแก้มุมมองฟิชอาย

ปรับแก้มุมมองฟิชอาย	ปิด	✓	✓	✓
มุมภาพ	1	✓	✓	—
แก้ไข  / 	ปิด	✓	✓	—

หน้าที่	หน้าที่เริ่มต้น	*1	*2	*3
การตั้งค่า BULB/TIME/COMP				
ไฟก๊ส BULB/TIME	เปิด	✓	✓	✓
ตั้งเวลาถ่าย BULB/TIME	8min	✓	✓	✓
ตั้งเวลา Live Composite	3 ชม.	✓	✓	✓
จอภาพ BULB/TIME	-7	✓	✓	—
Live BULB	ปิด	✓	✓	—
Live TIME	0.5 วินาที	✓	✓	—
การตั้งค่าคอมโพสิต	1/2 วินาที	✓	✓	—

### 3. ถ่ายक्रम

หน้าที่	หน้าที่เริ่มต้น	*1	*2	*3
AE BKT	ปิด	✓	✓	✓
WB BKT				
A-B	ปิด	✓	✓	✓
G-M	ปิด	✓	✓	✓
FL BKT	ปิด	✓	✓	✓
ISO BKT	ปิด	✓	✓	✓
ART BKT				
ART BKT	ปิด	✓	✓	✓
การตั้งค่า ART BKT	ART เท่านั้น: ✓ (ART ที่มีหลายประเภท: เฉพาะประเภท <b>I</b> เท่านั้นที่มีเครื่องหมาย ✓)	✓	✓	✓

หน้าที่	หน้าที่เริ่มต้น	*1	*2	*3
---------	-----------------	----	----	----

Focus BKT

Focus BKT	ปิด	✓	✓	✓
กำหนดจำนวนภาพ	99	✓	✓	✓
กำหนดส่วนต่างโฟกัส	5	✓	✓	✓
⚡ เวลาชาร์จ	0 วินาที	✓	✓	✓

# AF แท็บ

- \*1: สามารถเพิ่มไปที่ [กำหนด] ได้
- \*2: เรียกคืนค่าเริ่มต้นได้โดยเลือก [เริ่มต้นการตั้งค่าทั้งหมด]
- \*3: เรียกคืนค่าเริ่มต้นได้โดยเลือก [รีเซ็ตการตั้งค่าถ่ายภาพ]

## 1. AF

หน้าที่	หน้าที่เริ่มต้น	*1	*2	*3
โหมด AF	S-AF	✓	✓	✓
AF+MF	ปิด	✓	✓	✓
ตั้งค่า AF ดวงดาว				
การเลือก AF	ความเร็ว	✓	✓	✓
การใช้งาน AF	<b>AF-ON</b> Start/Stop	✓	✓	✓
เลือก การลั่นชัตเตอร์	ปิด	✓	✓	✓
AF โดยกด  ลงครึ่งหนึ่ง				
S-AF	ใช่	✓	✓	✓
C-AF/C-AF+TR	ใช่	✓	✓	✓
<b>AF-ON</b> ในโหมด MF	ไม่ใช่	✓	✓	✓
เลือก การลั่นชัตเตอร์				
S-AF	ปิด	✓	✓	✓
C-AF/C-AF+TR	เปิด	✓	✓	✓

## 2. AF

หน้าที่	หน้าที่เริ่มต้น	*1	*2	*3
การตรวจจับวัตถุ	ปิด	✓	✓	—
📷การตั้งค่า C-AF				
 📷พื้นที่ C-AF	ทั้งหมด	✓	✓	—
 📷พื้นที่ C-AF	ทั้งหมด	✓	✓	—
📷📷ปุ่ม AF				
	 เลือก	✓	✓	✓
	 เลือก	✓	✓	✓
กรอบตรวจจับดวงตา	เปิด	✓	✓	—

## 3. AF

หน้าที่	หน้าที่เริ่มต้น	*1	*2	*3
ไฟช่วย AF	เปิด	✓	✓	✓
ตัวชี้กรอบ AF	เปิด1	✓	✓	✓







## 4. AF

หน้าที่	หน้าที่เริ่มต้น	*1	*2	*3
 ความไวต่อวัตถุ C-AF	±0	✓	✓	✓



หน้าที่	หน้าที่เริ่มต้น	*1	*2	*3
---------	-----------------	----	----	----

 C-AF Center ไพรออริตี้

 Cross	✓	✓	✓	✓
 Mid	✓	✓	✓	✓
 Large	✓	✓	✓	✓
 C1	<input type="checkbox"/> (ไม่มี ✓)	✓	✓	✓
 C2	<input type="checkbox"/> (ไม่มี ✓)	✓	✓	✓
 C3	<input type="checkbox"/> (ไม่มี ✓)	✓	✓	✓
 C4	<input type="checkbox"/> (ไม่มี ✓)	✓	✓	✓



 AF Limiter

AF Limiter	ปิด	✓	✓	✓
ระยะสำหรับ On1	5.0 - 999.9 m	✓	✓	✓
ระยะสำหรับ On2	10.0 - 999.9 m	✓	✓	✓
ระยะสำหรับ On3	50.0 - 999.9 m	✓	✓	✓
เลือก การลั่นชัตเตอร์	เปิด	✓	✓	✓
 ตัวค้นหา AF	เปิด	✓	✓	✓

 ปรับตั้ง ระบบโฟกัส AF

ปรับตั้ง ระบบโฟกัส AF	ปิด	✓	✓	—
ค่าการปรับละเอียด	±0	—	—	—









## 5. AF ภาพยนตร์

หน้าที่	หน้าที่เริ่มต้น	*1	*2	*3
 โหมด AF	C-AF	✓	✓	✓
 ความเร็วของ C-AF	±0	✓	✓	✓
 ความไวต่อวัตถุ C-AF	±0	✓	✓	✓

## 6. การตั้งค่าและการใช้งานเป้า AF

หน้าที่	หน้าที่เริ่มต้น	*1	*2	*3
---------	-----------------	----	----	----

### การตั้งค่าโหมดเป้า AF

 All	✓	✓	✓	—
 Single	✓	✓	✓	—
 Cross	✓	✓	✓	—
 Mid	✓	✓	✓	—
 Large	✓	✓	✓	—
 C1	<input type="checkbox"/> (ไม่มี ✓)	✓	✓	—
 C2	<input type="checkbox"/> (ไม่มี ✓)	✓	✓	—
 C3	<input type="checkbox"/> (ไม่มี ✓)	✓	✓	—
 C4	<input type="checkbox"/> (ไม่มี ✓)	✓	✓	—

### ลิงก์แนวตั้งแนวนอน [:::]

โหมดเป้า AF	<input type="checkbox"/> (ไม่มี ✓)	✓	✓	—
ตำแหน่งเป้า AF	<input type="checkbox"/> (ไม่มี ✓)	✓	✓	—

หน้าที่	หน้าที่เริ่มต้น	*1	*2	*3
<b>📷 [::] ตั้งค่าปกติ</b>				
โหมดเป้า AF	✓ ([::]All)	✓	✓	✓
ตำแหน่งเป้า AF	✓	✓	✓	✓
<b>[::] ตั้งค่านำจอลเลือกเป้า</b>				
🌀 แบนหมุน	[::]Mode	✓	✓	✓
↔️ ปุ่ม	📍 Pos	✓	✓	✓
<b>[::] ตั้งค่าวนรอบ</b>				
[::] เลือกค่าวนรอบ	ปิด	✓	✓	✓
ผ่าน [::]All	ไม่ใช่	✓	✓	✓
แผนกำหนดเป้า AF	ปิด	✓	✓	✓

## 7. MF

หน้าที่	หน้าที่เริ่มต้น	*1	*2	*3
<b>ตัวช่วยปรับโฟกัส MF</b>				
ขยาย	ปิด	✓	✓	—
พีดกึ่ง	ปิด	✓	✓	—
สถานะโฟกัส	ปิด	✓	✓	—
<b>การตั้งค่าพีดกึ่ง</b>				
สีของฟังก์ชันพีดกึ่ง	สีแดง	✓	✓	—
ความเข้มสี	ปกติ	✓	✓	—
ปรับความสว่างภาพ	ปิด	✓	✓	—
ระยะ Preset MF	999.9 m	✓	✓	✓

หน้าที่	หน้าที่เริ่มต้น	*1	*2	*3
MF Clutch	เปิดใช้งาน	✓	✓	✓
วงแหวนโฟกัส	☺	✓	✓	—
รีเซ็ตเลนส์	ปิด	✓	✓	—

- \*1: สามารถเพิ่มไปที่ [กำหนด] ได้
- \*2: เรียกคืนค่าเริ่มต้นได้โดยเลือก [เริ่มต้นการตั้งค่าทั้งหมด]
- \*3: เรียกคืนค่าเริ่มต้นได้โดยเลือก [รีเซ็ตการตั้งค่าถ่ายภาพ]

## 1. การตั้งค่าพื้นฐาน/คุณภาพของภาพ

หน้าที่	หน้าที่เริ่มต้น	*1	*2	*3
👁️ Video Codec	H.264	✓	✓	✓
👁️ 📷	4K 60p L-8	✓	✓	✓
👁️ โหมด	P	—	✓	—
สแกนการกระพริบ 👁️	ปิด	—	✓	✓
👁️ ดิจิตอลเทลคอน	ปิด	—	✓	✓

## 2. โหมดภาพ/WB

หน้าที่	หน้าที่เริ่มต้น	*1	*2	*3
👁️ โหมดภาพ	เหมือนกับ 📷	✓	✓	✓
👁️ View Assist	ปิด	—	✓	—
👁️ WB	WB Auto	—	✓	✓
👁️ ทั้งหมด WB 📷				
	A-B	0	—	✓
	G-M	0	—	✓
👁️ WB AUTO ไซส์โทนอุ่น	เปิด	—	✓	✓

### 3. ISO/ลดสัญญาณรบกวนภาพ

หน้าที่	หน้าที่เริ่มต้น	*1	*2	*3	
☒ ISO-A สูงสุด/เริ่มต้น					
	ค่าสูงสุด	12800	—	✓	✓
	ค่าตั้งต้น	200	—	✓	✓
☒ ISO อัตโนมัติ					
	เปิด	เปิด	—	✓	—
☒ Noise Filter					
	Standard	Standard	—	✓	✓

### 4. ป้องกันภาพสั่น

หน้าที่	หน้าที่เริ่มต้น	*1	*2	*3
☒ ป้องกันภาพสั่น				
	M-IS1	—	✓	✓
☒ ระดับ IS				
	±0	—	✓	✓

## 5. การบันทึกเสียง/การเชื่อมต่อ

หน้าที่	หน้าที่เริ่มต้น	*1	*2	*3
---------	-----------------	----	----	----

### การตั้งค่าการบันทึกเสียง

ระดับเสียงบันทึก					
	🎤 ในตัว	±0	—	✓	—
	🎤 MIC	±0	—	✓	—
🎤 จำกัดระดับเสียง		เปิด	—	✓	—
ลดเสียงลม		ปิด	—	✓	—
อัตราการบันทึก		48kHz/16bit	—	✓	—
🎤 ไฟเสียง		เปิด	—	✓	—
ระดับเสียงบันทึกที่กล้อง		เปิดใช้งาน	—	✓	—
ความดังเสียงหูฟัง		8	—	✓	—

### การตั้งค่า Time Code

โหมด Time Code	ลดเฟรม	—	✓	—
นับ	นับเมื่อบันทึก	—	✓	—
เวลาเริ่ม	—	—	✓	—

### 🔌 สัญญาณออก HDMI

โหมดสัญญาณออก	แสดงผล	—	✓	—
REC Bit	ปิด	—	✓	—
Time Code	เปิด	—	✓	—

## 6. ฟังก์ชันช่วยถ่ายภาพ

หน้าที่	หน้าที่เริ่มต้น	*1	*2	*3
เครื่องหมายตรงกลาง	ปิด	—	✓	—
การตั้งค่าลายแถบ				
การตั้งค่าลายแถบ	ปิด	—	✓	—
▨ ระดับ 1	80	—	✓	—
▨ ระดับ 2	ปิด	—	✓	—
กรอบสีแดงระหว่าง ©REC	เปิด	—	✓	—



\*1: สามารถเพิ่มไปที่ [กำหนด] ได้

\*2: เรียกคืนค่าเริ่มต้นได้โดยเลือก [เริ่มต้นการตั้งค่าทั้งหมด]

\*3: เรียกคืนค่าเริ่มต้นได้โดยเลือก [รีเซ็ตการตั้งค่าถ่ายภาพ]



## 1. ไฟล์

หน้าที่	หน้าที่เริ่มต้น	*1	*2	*3
	—	—	—	—
รีเซ็ตภาพทั้งหมด	—	—	—	—
คัดลอกทั้งหมด	—	—	—	—
ลบทั้งหมด	—	—	✓	—

## 2. การใช้งาน

หน้าที่	หน้าที่เริ่มต้น	*1	*2	*3
  ฟังก์ชัน	<input checked="" type="checkbox"/>	—	✓	—
 ฟังก์ชันของ Dial	    	—	✓	—
ตั้งค่าเริ่มต้น  	ล่าสุด	—	✓	—
ลบเร็ว	ปิด	—	✓	✓
ลบภาพ RAW+JPEG	RAW+JPEG	—	✓	—
RAW+JPEG 	JPEG	—	✓	—

## 3. การแสดงผล

หน้าที่	หน้าที่เริ่มต้น	*1	*2	*3
	เปิด	—	✓	✓
 ตั้งค่าแสดงผลข้อมูล	รายการทั้งหมด: ✓	—	✓	✓

หน้าที่	หน้าที่เริ่มต้น	*1	*2	*3
  ตั้งค่าแสดงข้อมูล	รายการทั้งหมด: ✓	—	✓	—
 การตั้งค่า	[  25] และ [ปฏิทิน]: ✓	—	✓	—
การตั้งค่าคะแนน	รายการทั้งหมด: ✓	—	✓	—

\*1: สามารถเพิ่มไปที่ [กำหนด] ได้

\*2: เรียกคืนค่าเริ่มต้นได้โดยเลือก [เริ่มต้นการตั้งค่าทั้งหมด]















\*3: เรียกคืนค่าเริ่มต้นได้โดยเลือก [รีเซ็ตการตั้งค่าถ่ายภาพ]









## 1. การใช้งาน

หน้าที่	หน้าที่เริ่มต้น	*1	*2	*3
---------	-----------------	----	----	----

### การตั้งค่าปุ่ม

#### 📷 ฟังก์ชันปุ่ม

	ชุดเขยแสง	✓	✓	—
	High Res Shot	✓	✓	—
	ISO	✓	✓	—
	AF-ON	✓	✓	—
	AEL	✓	✓	—
	เลือกจภาพ	✓	✓	—
	ปิด	✓	✓	—
	ปิด	✓	✓	—
	ปิด	✓	✓	—
		✓	✓	—
	แสดง	✓	✓	—
PBH 	ชุดเขยแสง	✓	✓	—
PBH 	ISO	✓	✓	—

หน้าที่		หน้าที่เริ่มต้น	*1	*2	*3
	PBH <b>AF-ON</b>	AF-ON	✓	✓	—
	<b>L-Fn</b>	หยุด AF	✓	✓	—
<b>ฟังก์ชันปุ่ม</b>					
		ชดเชยแสง	—	✓	—
		REC	—	✓	—
	<b>ISO</b>	ISO	—	✓	—
	<b>AF-ON</b>	AF-ON	—	✓	—
	<b>AEL</b>	AEL	—	✓	—
		เลือกจอภาพ	—	✓	—
		เปิด	—	✓	—
		เปิด	—	✓	—
		เปิด	—	✓	—
		พีดกึ่ง	—	✓	—
		ขยาย	—	✓	—
	PBH 	ชดเชยแสง	—	✓	—
	PBH <b>ISO</b>	ISO	—	✓	—
	PBH <b>AF-ON</b>	AF-ON	—	✓	—
	<b>L-Fn</b>	หยุด AF	—	✓	—
<b>ฟังก์ชันขັดเตอร์</b>		เปิด	—	✓	—

หน้าที่	หน้าที่เริ่มต้น	*1	*2	*3
การใช้งานเมนูด้วย 	ไม่ใช่	—	✓	—

การตั้งค่าแป้นหมุน

 ฟังก์ชันของ Dial

P	คั่นโยก 1	 : ขดเชยแสง  : Ps	✓	✓	—
	คั่นโยก 2	 : ISO  : WB	✓	✓	—
A	คั่นโยก 1	 : ขดเชยแสง  : ค่ารับแสง	✓	✓	—
	คั่นโยก 2	 : ISO  : WB	✓	✓	—
S	คั่นโยก 1	 : ขดเชยแสง  : ความเร็วชัตเตอร์	✓	✓	—
	คั่นโยก 2	 : ISO  : WB	✓	✓	—
M/B	คั่นโยก 1	 : ค่ารับแสง  : ความเร็วชัตเตอร์	✓	✓	—
	คั่นโยก 2	 : ขดเชยแสง  : ISO	✓	✓	—

 ฟังก์ชันของ Dial

P	คั่นโยก 1	 : ขดเชยแสง  : ขดเชยแสง	—	✓	—
	คั่นโยก 2	 :  VOL  :  VOL	—	✓	—

หน้าที่			หน้าที่เริ่มต้น	*1	*2	*3
A	คั่นโยก 1	: ชดเชยแสง : ค่ารับแสง	—	✓	—	
	คั่นโยก 2	:  VOL :  VOL	—	✓	—	
S	คั่นโยก 1	: ชดเชยแสง : ความเร็วชัตเตอร์	—	✓	—	
	คั่นโยก 2	:  VOL :  VOL	—	✓	—	
M	คั่นโยก 1	: ค่ารับแสง : ความเร็วชัตเตอร์	—	✓	—	
	คั่นโยก 2	:  VOL : ISO	—	✓	—	
วนรอบในแท็บเมนู			ไม่ใช่	—	✓	—
ตั้งค่าการหมุน Dial						
	ค่าการเปิดรับแสง	Dial 1	✓	✓	—	
	Ps	Dial 1	✓	✓	—	

#### การตั้งค่าปุ่ม Multi Selector

	ปุ่มตรงกลาง	ปิด	✓	✓	—
	ปุ่มทิศทาง	[:::]	✓	✓	—

#### การตั้งค่าปุ่มปรับ Fn

	Fn Lever ฟังก์ชัน	mode2	—	✓	—
	Fn Lever ฟังก์ชัน	mode2	—	✓	—
	Fn Lever /สวิตช์เปิด/ปิด	Fn	—	✓	—

หน้าที่	หน้าที่เริ่มต้น	*1	*2	*3
การตั้งค่าซูมอิเล็กทรอนิกส์				
 ความเร็วซูมไฟฟ้า	ปกติ	✓	✓	—
 ความเร็วซูมไฟฟ้า	ปกติ	—	✓	—
 ล็อค	ปิด	✓	✓	—







## 2. การใช้งาน

หน้าที่	หน้าที่เริ่มต้น	*1	*2	*3
โหมดขยายภาพ LV	mode2	✓	✓	—
 ล็อค	ปิด	✓	✓	—
ตั้งลำดับ	ไม่	—	✓	—

### การตั้งค่าเคอร์เซอร์บนเมนู

ตำแหน่งเคอร์เซอร์บนหน้า	รีเซ็ต	—	✓	—
ตำแหน่งเริ่มต้นบนเมนู	ล่าสุด	—	✓	—
ทางลัดไปยังการตั้งค่าโหมด B	เปิด	✓	✓	—

### เวลากดค้าง

ปิด LV 	0.7 วินาที	✓	✓	—
รีเซ็ตเฟรม LV 	0.7 วินาที	✓	✓	—
รีเซ็ต 	0.7 วินาที	✓	✓	—
รีเซ็ต 	0.7 วินาที	✓	✓	—
รีเซ็ต 	0.7 วินาที	✓	✓	—
รีเซ็ต 	0.7 วินาที	✓	✓	—
รีเซ็ต 	0.7 วินาที	✓	✓	—









หน้าที่	หน้าที่เริ่มต้น	*1	*2	*3
รีเซ็ต ☺	0.7 วินาที	✓	✓	—
รีเซ็ต [:::]	0.7 วินาที	✓	✓	—
เรียกใช้ EVF ออโต้สวิตช์	0.7 วินาที	✓	✓	—
ปิด 🗑️	0.7 วินาที	✓	✓	—
รีเซ็ต 🗑️	0.7 วินาที	✓	✓	—
สลับลือค 📷	0.7 วินาที	✓	✓	—
Flicker Scan เสร็จสิ้น	0.7 วินาที	✓	✓	—
แสดงการตั้งค่า WB BKT	0.7 วินาที	✓	✓	—
แสดงการตั้งค่า ART BKT	0.7 วินาที	✓	✓	—
แสดงการตั้งค่าโฟกัส BKT	0.7 วินาที	✓	✓	—
แสดงการตั้งค่า 📷	0.7 วินาที	✓	✓	—
ปิด GND	1.0 วินาที	✓	✓	—
รีเซ็ต GND	0.7 วินาที	✓	✓	—

### 3. Live View

หน้าที่	หน้าที่เริ่มต้น	*1	*2	*3
📷 โหมด LV	Standard	✓	✓	—
📷 Night Vision	ปิด	✓	✓	—
จำนวนเฟรม	ปกติ	✓	✓	—
โหมดภาพพิเศษ LV	mode1	✓	✓	—
Anti-Flicker LV	ปิด	✓	✓	—
ช่วยถ่ายเซลฟี	เปิด	—	✓	—



## 4. ข้อมูล

หน้าที่	หน้าที่เริ่มต้น	*1	*2	*3
รูปแบบ EVF	 รูปแบบ 2	—	✓	—
 ตั้งค่าแสดงข้อมูล	[ภาพเท่านั้น], [ข้อมูล 1] และ [ข้อมูล 2]: ✓	✓	✓	—
ข้อมูลโดยกด  ครั้งหนึ่ง	เปิด2	✓	✓	—
  ตั้งค่าแสดงข้อมูล	[ภาพเท่านั้น], [ข้อมูล 1] และ [ข้อมูล 2]: ✓	✓	✓	—
  เกจวัดระดับ	เปิด	✓	✓	—
 ตั้งค่าแสดงข้อมูล	[ภาพเท่านั้น] และ [ข้อมูล 1]: ✓	—	✓	—

## 5. ตาราง/การแสดงผลอื่นๆ

หน้าที่	หน้าที่เริ่มต้น	*1	*2	*3
 การตั้งค่าเส้นตาราง				
สีของกริดที่แสดง	Preset 1	✓	✓	—
แสดงเส้นตาราง	ปิด	✓	✓	—
การตั้งค่าสีล่วงหน้า 1	R/G/B: 38 $\alpha$ : 75%	✓	✓	—
การตั้งค่าสีล่วงหน้า 2	R: 180 G/B: 0 $\alpha$ : 75%	✓	✓	—

หน้าที่	หน้าที่เริ่มต้น	*1	*2	*3
---------	-----------------	----	----	----

  การตั้งค่าเส้นตาราง

เฉพาะสำหรับ 	ปิด	✓	✓	—
สีของกริดที่แสดง	Preset 1	✓	✓	—
แสดงเส้นตาราง	ปิด	✓	✓	—
การตั้งค่าสีสว่างหน้า 1	R/G/B: 38 α: 75%	✓	✓	—
การตั้งค่าสีสว่างหน้า 2	R: 180 G/B: 0 α: 75%	✓	✓	—

 การตั้งค่าเส้นตาราง

เฉพาะสำหรับ 	ปิด	—	✓	—
สีของกริดที่แสดง	Preset 1	—	✓	—
แสดงเส้นตาราง	ปิด	—	✓	—
การตั้งค่าสีสว่างหน้า 1	R/G/B: 38 α: 75%	—	✓	—
การตั้งค่าสีสว่างหน้า 2	R: 180 G/B: 0 α: 75%	—	✓	—

การตั้งค่ามัลติฟังก์ชัน

ทุกรายการยกเว้น ISO: ✓

✓

✓

—





การตั้งค่าฮิสโตแกรม

Highlight	255	✓	✓	—
Shadow	0	✓	✓	—

# 🔗 แท็บ

- \*1: สามารถเพิ่มไปที่ [กำหนด] ได้
- \*2: เรียกคืนค่าเริ่มต้นได้โดยเลือก [เริ่มต้นการตั้งค่าทั้งหมด]
- \*3: เรียกคืนค่าเริ่มต้นได้โดยเลือก [รีเซ็ตการตั้งค่าถ่ายภาพ]

## 1. การัด/โฟลเดอร์/ไฟล์

หน้าที่	หน้าที่เริ่มต้น	*1	*2	*3
การฟอร์แมตการ์ด	—	—	—	—
 การตั้งค่าช่องเสียบการ์ด				
 การตั้งค่าการบันทึก	Standard	✓	✓	—
 ช่องเสียบการ์ดบันทึก	①	✓	✓	—
 ช่องเสียบการ์ด	①	✓	✓	—
 การตั้งค่าช่องเสียบการ์ด	①	✓	✓	—
กำหนดโฟลเดอร์บันทึก	ไม่กำหนด	—	✓	—
ชื่อไฟล์	รีเซ็ต	—	✓	—
แก้ไขชื่อไฟล์				
sRGB	<u>MDD</u>	—	✓	—
Adobe RGB	<u>MDD</u>	—	✓	—

## 2. บันทึกข้อมูล

หน้าที่	หน้าที่เริ่มต้น	*1	*2	*3
การตั้งค่าข้อมูลเลนส์	ปิด	—	✓	—
การตั้งค่า dpi	350dpi	✓	✓	—

หน้าที่	หน้าที่เริ่มต้น	*1	*2	*3
<b>ข้อมูลลิขสิทธิ์</b>				
ข้อมูลลิขสิทธิ์	ปิด	✓	✓	—
ชื่อศิลปิน	—	—	—	—
ชื่อลิขสิทธิ์	—	—	—	—

### 3. จอภาพ/เสียง/การเชื่อมต่อ

หน้าที่	หน้าที่เริ่มต้น	*1	*2	*3
การตั้งค่าหน้าจอสัมผัส	เปิด	—	✓	—

#### ปรับจอภาพ

☺ (ความสว่าง)	±0	✓	✓	—
☹ (อุณหภูมิสี)	A0, G0	✓	✓	—

#### ปรับ EVF

☺ (ความสว่าง)	Auto	✓	✓	—
☹ (อุณหภูมิสี)	A0, G0	✓	✓	—

#### ตั้งค่าเซนเซอร์ตรวจจับดวงตา



EVF ออโต้สวิตช์	เปิด	—	✓	—
การทำงานเมื่อเปลี่ยน	หน้าจอแสดงภาพ	—	✓	—
เมื่อเปิดจอภาพ	ปิดการใช้งาน	—	✓	—
■))	เปิด	✓	✓	—

#### การตั้งค่า HDMI



ขนาดสัญญาณออก	4K	—	✓	—
อัตราเฟรมสัญญาณออก	เลือก 60p	—	—	—

หน้าที่	หน้าที่เริ่มต้น	*1	*2	*3
การตั้งค่า USB				
โหมด USB	เลือก	—	✓	—
แหล่งจ่ายไฟจาก USB	ใช่	—	✓	—

## 4. Wi-Fi/Bluetooth

หน้าที่	หน้าที่เริ่มต้น	*1	*2	*3
โหมดเครื่องบิน	ปิด	—	✓	—
Bluetooth	ปิด	—	✓	—
ตั้งค่าซัดเตอร์ไร้สาย	—	—	—	—
การเชื่อมต่อ Wi-Fi	—	—	✓	—
การตั้งค่า 				
สแตนด์บายขณะปิดเครื่อง	ปิด	—	✓	—
 รหัสผ่านสำหรับการเชื่อมต่อ	—	—	—	—
รีเซ็ตการตั้งค่า 	—	—	—	—
การตั้งค่าพีซี Wi-Fi				
Wi-Fi ที่อยู่ MAC	—	—	—	—
รีเซ็ตการตั้งค่าพีซี Wi-Fi	—	—	—	—

## 5. แบตเตอรี่/โหมดพัก

หน้าที่	หน้าที่เริ่มต้น	*1	*2	*3
 สถานะแบตเตอรี่	—	—	—	—
 ลำดับการใช้แบตเตอรี่	แบตเตอรี่ PBH	—	✓	—

หน้าที่	หน้าที่เริ่มต้น	*1	*2	*3	
 รูปแบบการแสดงผล	min	—	✓	—	
ไฟจอ LCD	Hold	✓	✓	—	
Sleep	1 min	✓	✓	—	
ปิดกล้องอัตโนมัติ	4 ชม.	✓	✓	—	
โหมดพักด่วน					
	โหมดพักด่วน	ปิด	✓	✓	—
	ไฟจอ LCD	8 วินาที	✓	✓	—
	Sleep	10 วินาที	✓	✓	—

## 6. รีเซ็ต/🔄/🔊/อื่นๆ

หน้าที่	หน้าที่เริ่มต้น	*1	*2	*3
รีเซ็ต/เริ่มต้นการตั้งค่า				
	รีเซ็ตการตั้งค่าถ่ายภาพ	—	—	—
	เริ่มต้นการตั้งค่าทั้งหมด	—	—	—
🔊 การตั้งค่า				
	🔊	—	—	—
	โซนเวลา	—	—	—
				
	ปรับตั้งระดับ	—	✓	—
	พิกเซลแมบบิ่ง	—	—	—
	เวอร์ชันเฟิร์มแวร์	—	—	—
	การรับรอง	—	—	—

# ความจุของการ์ดหน่วยความจำ

## ความจุของการ์ดหน่วยความจำ: รูปภาพ

ตัวเลขสำหรับการ์ด SDXC ขนาด 64 GB ที่ใช้บันทึกรูปภาพในอัตราส่วนภาพ 4:3

โหมดบันทึก	ขนาดภาพ (จำนวนพิกเซล)	อัตราส่วนการบีบอัด	ประเภทของไฟล์	ขนาดไฟล์ (MB) (ประมาณ)	จำนวนภาพหนึ่งที่บันทึกได้
80FPS +RAW (12bit)	(ขาตั้งกล้อง) 10368 × 7776	บีบอัดแบบไม่สูญเสีย	ORF	(ขาตั้งกล้อง) 183.7	(ขาตั้งกล้อง) 233
	10368 × 7776	1/4	JPEG		
	5184 × 3888	บีบอัดแบบไม่สูญเสีย	ORI		
50FPS +RAW (12bit)	(ขาตั้งกล้อง) 10368 × 7776	บีบอัดแบบไม่สูญเสีย	ORF	(ขาตั้งกล้อง) 170.5	(ขาตั้งกล้อง) 262
	(ถือด้วยมือ) 8160 × 6120				
	8160 × 6120	1/4	JPEG	(ถือด้วยมือ) 123.0	(ถือด้วยมือ) 330
	5184 × 3888	บีบอัดแบบไม่สูญเสีย	ORI		
25FPS +RAW (12bit)	(ขาตั้งกล้อง) 10368 × 7776	บีบอัดแบบไม่สูญเสีย	ORF	(ขาตั้งกล้อง) 159.8	(ขาตั้งกล้อง) 292
	(ถือด้วยมือ) 8160 × 6120				
	5760 × 4320	1/4	JPEG	(ถือด้วยมือ) 112.3	(ถือด้วยมือ) 410
	5184 × 3888	บีบอัดแบบไม่สูญเสีย	ORI		

โหมดบันทึก	ขนาดภาพ (จำนวนพิกเซล)	อัตราส่วนการบีบอัด	ประเภทของไฟล์	ขนาดไฟล์ (MB) (ประมาณ)	จำนวนภาพหนึ่งที่บันทึกได้		
80M F +RAW (14bit)	(ขาดังกล้อง) 10368 × 7776	บีบอัดแบบไม่สูญเสีย	ORF	(ขาดังกล้อง) 197.0	(ขาดังกล้อง) 223		
	10368 × 7776	1/4	JPEG				
	5184 × 3888	บีบอัดแบบไม่สูญเสีย	ORI				
50M F +RAW (14bit)	(ขาดังกล้อง) 10368 × 7776	บีบอัดแบบไม่สูญเสีย	ORF	(ขาดังกล้อง) 183.8	(ขาดังกล้อง) 249		
	(ถือด้วยมือ) 8160 × 6120						
	8160 × 6120	1/4	JPEG			(ถือด้วยมือ) 132.0	(ถือด้วยมือ) 315
	5184 × 3888	บีบอัดแบบไม่สูญเสีย	ORI				
25M F +RAW (14bit)	(ขาดังกล้อง) 10368 × 7776	บีบอัดแบบไม่สูญเสีย	ORF	(ขาดังกล้อง) 173.1	(ขาดังกล้อง) 275		
	(ถือด้วยมือ) 8160 × 6120						
	5760 × 4320	1/4	JPEG			(ถือด้วยมือ) 121.2	(ถือด้วยมือ) 386
	5184 × 3888	บีบอัดแบบไม่สูญเสีย	ORI				
80M F	10368 × 7776	1/4	JPEG	35.2	1564		
50M F	8160 × 6120	1/4	JPEG	22	2503		
25M F	5760 × 4320	1/4	JPEG	11.2	4882		



โหมดบันทึก	ขนาดภาพ (จำนวนพิกเซล)	อัตราส่วนการบีบอัด	ประเภทของไฟล์	ขนาดไฟล์ (MB) (ประมาณ)	จำนวนภาพหนึ่งที่บันทึกได้
RAW	5184 × 3888	บีบอัดแบบไม่สูญเสีย	ORF	22.4	2727
<b>L</b> SF		1/2.7	JPEG	13.4	4103
<b>L</b> F		1/4		9.2	5954
<b>L</b> N		1/8		4.9	11355
<b>M1</b> SF	3200 × 2400	1/2.7	JPEG	5.4	10172
<b>M1</b> F		1/4		3.8	14360
<b>M1</b> N		1/8		2.2	24413
<b>M2</b> SF	1920 × 1440	1/2.7	JPEG	2.3	24413
<b>M2</b> F		1/4		1.7	32551
<b>M2</b> N		1/8		1.1	48827
<b>S1</b> SF	1280 × 960	1/2.7	JPEG	1.3	40689
<b>S1</b> F		1/4		1.1	48827
<b>S1</b> N		1/8		0.4	122067
<b>S2</b> SF	1024 × 768	1/2.7	JPEG	1.1	54252
<b>S2</b> F		1/4		0.5	122067
<b>S2</b> N		1/8		0.3	162756

- จำนวนภาพหนึ่งที่บันทึกได้อาจเปลี่ยนแปลงไปตามวัตถุที่ถ่าย ไม่ว่าจะสิ่งพิมพ์หรือไม่ และด้วยปัจจัยอื่นๆ ในบางกรณี จำนวนภาพหนึ่งที่บันทึกได้ที่แสดงบนหน้าจอจะไม่เปลี่ยนแปลงแม้ว่าคุณจะถ่ายภาพหรือลบภาพที่เก็บไว้
- ขนาดไฟล์จริงจะแตกต่างกันไปตามวัตถุ
- จำนวนภาพหนึ่งที่เก็บได้สูงสุดที่แสดงบนจอภาพคือ 9999

# ความจุของการดหน่วยความจำ: ภาพเคลื่อนไหว

ตัวเลขสำหรับการดหน่วยความจำ SDXC ขนาด 64 GB

การตั้งค่าอื่นนอกเหนือจากการบันทึกภาพเคลื่อนไหวความเร็วสูง

ขนาดภาพ เคลื่อนไหว	การชดเชย การ เคลื่อนไหว	เฟรมเรต ในการดู ภาพ	ความจุ (โดยประมาณ)			
			[H.264 Video Codec]: ตั้งค่าเป็น [H.264]		[H.265 Video Codec]: ตั้งค่าเป็น [H.265]	
			[อัตราการ บันทึก]: ตั้ง ค่าเป็น [48kHz/ 16bit]	[อัตราการ บันทึก]: ตั้ง ค่าเป็น [96kHz/ 24bit]	[อัตราการ บันทึก]: ตั้ง ค่าเป็น [48kHz/ 16bit]	[อัตราการ บันทึก]: ตั้ง ค่าเป็น [96kHz/ 24bit]
C4K	L-GOP	59.94p	41 นาที	41 นาที	54 นาที	54 นาที
		50.00p	41 นาที	41 นาที	54 นาที	54 นาที
		29.97p	81 นาที	80 นาที	108 นาที	105 นาที
		25.00p	81 นาที	80 นาที	108 นาที	105 นาที
		24.00p	81 นาที	80 นาที	108 นาที	105 นาที
		23.98p	81 นาที	80 นาที	108 นาที	105 นาที
4K	L-GOP	59.94p	41 นาที	41 นาที	54 นาที	54 นาที
		50.00p	41 นาที	41 นาที	54 นาที	54 นาที
		29.97p	81 นาที	80 นาที	108 นาที	105 นาที
		25.00p	81 นาที	80 นาที	108 นาที	105 นาที
		23.98p	81 นาที	80 นาที	108 นาที	105 นาที

ขนาดภาพ เคลื่อนไหว	การชดเชย การ เคลื่อนไหว	เฟรมเรต ในการดู ภาพ	ความจุ (โดยประมาณ)			
			[AVC Video Codec]: ตั้งค่าเป็น [H.264]		[AVC Video Codec]: ตั้งค่าเป็น [H.265]	
			[อัตราการ บันทึก]: ตั้ง ค่าเป็น [48kHz/ 16bit]	[อัตราการ บันทึก]: ตั้ง ค่าเป็น [96kHz/ 24bit]	[อัตราการ บันทึก]: ตั้ง ค่าเป็น [48kHz/ 16bit]	[อัตราการ บันทึก]: ตั้ง ค่าเป็น [96kHz/ 24bit]
FHD	A-I	59.94p	—	—	51 นาที	51 นาที
		50.00p	—	—	51 นาที	51 นาที
		29.97p	41 นาที	41 นาที	101 นาที	98 นาที
		25.00p	41 นาที	41 นาที	101 นาที	98 นาที
		23.98p	41 นาที	41 นาที	101 นาที	98 นาที
	L-GOP	59.94p	160 นาที	152 นาที	199 นาที	187 นาที
		50.00p	160 นาที	152 นาที	199 นาที	187 นาที
		29.97p	312 นาที	281 นาที	384 นาที	338 นาที
		25.00p	312 นาที	281 นาที	384 นาที	338 นาที
		23.98p	312 นาที	281 นาที	384 นาที	338 นาที

## การบันทึกภาพเคลื่อนไหวความเร็วสูง

ขนาดภาพเคลื่อนไหว	การชดเชยการเคลื่อนไหว	เฟรมเรตในการดูภาพ	อัตราเฟรมของเซนเซอร์	ความจุ (โดยประมาณ)	
				[H.264] Video Codec]: ตั้งค่าเป็น [H.264]	[H.265] Video Codec]: ตั้งค่าเป็น [H.265]
FHD	L-GOP	59.94p	240fps / 200fps / 120fps / 100fps	149 นาที	178 นาที
		50.00p		149 นาที	178 นาที
		29.97p		290 นาที	324 นาที
		25.00p		290 นาที	324 นาที
		23.98p		367 นาที	324 นาที

- ตัวเลขสำหรับวิดีโอเฟรมต่อเฟรมที่บันทึกด้วยอัตราเฟรมสูงสุด อัตราบิตจริงจะแตกต่างกันไปตามอัตราเฟรมและฉากที่บันทึก
- ในการบันทึกภาพเคลื่อนไหวความเร็วสูง การตั้งค่า **[อัตราการบันทึก]** จะไม่ส่งผลกระทบต่อเวลาการบันทึกสูงสุด
- เมื่อใช้การ์ด SDXC คุณสามารถบันทึกภาพเคลื่อนไหวได้สูงสุด 3 ชั่วโมง ภาพเคลื่อนไหวที่มีความยาวเกินกว่า 3 ชั่วโมงจะถูกบันทึกไว้เป็นหลายๆ ไฟล์ (กล่องอาจเริ่มทำการบันทึกภาพไปยังไฟล์ใหม่ก่อนที่จะถึงขีดจำกัด 3 ชั่วโมง ขึ้นอยู่กับเงื่อนไขการถ่ายภาพ)
- เมื่อใช้การ์ด SD/SDHC ภาพเคลื่อนไหวที่มีขนาดมากกว่า 4 GB จะถูกบันทึกไว้เป็นหลายไฟล์ (ขึ้นอยู่กับเงื่อนไขการถ่ายภาพ ทั้งนี้ กล่องอาจเริ่มทำการบันทึกภาพไปยังไฟล์ใหม่ก่อนที่จะถึงขีดจำกัดขนาด 4 GB)

# ข้อควรระวังเพื่อความปลอดภัย

## ข้อควรระวังเพื่อความปลอดภัย



### ข้อควรระวัง

เสี่ยงต่อการเกิดไฟฟ้าช็อต  
ห้ามเปิด



ข้อควรระวัง: เพื่อลดความเสี่ยงต่อการเกิดไฟฟ้าช็อต ห้ามถอดฝาด้านหน้า (หรือด้านหลัง) ออก  
ไม่มีชิ้นส่วนที่ผู้ใช้สามารถซ่อมแซมเองได้อยู่ภายใน ให้ช่างของที่ได้รับการรับรองเป็นผู้ให้บริการ



เครื่องหมายอัศจรรย์ในกรอบสามเหลี่ยมจะเตือนให้ทราบถึงคำแนะนำในการใช้งาน และการดูแลรักษาที่สำคัญในเอกสารที่ให้มาพร้อมกับผลิตภัณฑ์



คำเตือน

ถ้าใช้ผลิตภัณฑ์โดยไม่ได้อ่านข้อมูลที่ให้ไว้ข้างใต้สัญลักษณ์นี้ อาจทำให้ได้รับบาดเจ็บรุนแรงหรือถึงเสียชีวิตได้



ข้อควรระวัง

ถ้าใช้ผลิตภัณฑ์โดยไม่ได้อ่านข้อมูลที่ให้ไว้ข้างใต้สัญลักษณ์นี้ อาจทำให้ได้รับบาดเจ็บ



ข้อสังเกต

ถ้าใช้ผลิตภัณฑ์โดยไม่ได้อ่านข้อมูลที่ให้ไว้ข้างใต้สัญลักษณ์นี้ อาจทำให้อุปกรณ์ได้รับความเสียหาย

คำเตือน!

เพื่อหลีกเลี่ยงความเสี่ยงต่อการเกิดไฟไหม้หรือไฟฟ้าช็อต ห้ามถอดแยกชิ้นส่วน ห้ามไม่ให้โดนน้ำ และห้ามใช้งานในสภาพแวดล้อมที่มีความชื้นสูง

## ข้อควรระวังทั่วไป

**อ่านคำแนะนำทั้งหมด** — ก่อนใช้งานผลิตภัณฑ์ ให้อ่านคำแนะนำในการใช้งานทั้งหมด เก็บคู่มือการใช้งานและเอกสารทั้งหมดเพื่อใช้อ้างอิงในอนาคต

**แหล่งพลังงาน** — เชื่อมต่อผลิตภัณฑ์นี้เข้ากับแหล่งพลังงานที่ระบุไว้บนฉลากของผลิตภัณฑ์เท่านั้น

**วัตถุแปลกปลอม** — เพื่อหลีกเลี่ยงไม่ได้รับบาดเจ็บ ห้ามใส่วัตถุที่เป็นโลหะลงในผลิตภัณฑ์

**การทำความสะอาด** — ถอดปลั๊กผลิตภัณฑ์นี้ออกจากปลั๊กไฟ ก่อนทำความสะอาดเสมอ ใช้เฉพาะผ้าชื้นในการทำความสะอาดเท่านั้น ห้ามใช้น้ำยาที่ทำความสะอาดที่เป็นของเหลวหรือสเปรย์ทุกชนิด รวมทั้งสารละลายอินทรีย์ทุกชนิดเพื่อทำความสะอาดผลิตภัณฑ์นี้

**ความร้อน** — ห้ามใช้หรือเก็บผลิตภัณฑ์นี้ไว้ใกล้กับแหล่งพลังงานความร้อนใดๆ เช่น หม้อน้ำ เครื่องทำความร้อนเตาไฟ หรือ อุปกรณ์หรือเครื่องใช้ไฟฟ้าใดๆ ที่ก่อให้เกิดความร้อน รวมถึงสตอร์โอแอมป์ไฟเออร์

**ฟ้าผ่า** — ให้ถอดอะแดปเตอร์ USB-AC ออกจากเต้ารับที่ผนังทันที หากเกิดพายุฝนฟ้าคะนองขณะใช้อะแดปเตอร์

**อุปกรณ์เสริม** — เพื่อความปลอดภัยของคุณ และหลีกเลี่ยงความเสียหายที่อาจเกิดกับผลิตภัณฑ์ ให้ใช้เฉพาะอุปกรณ์เสริมที่บริษัทของเราแนะนำเท่านั้น

**สถานที่ตั้ง** — เพื่อหลีกเลี่ยงความเสียหายที่อาจเกิดกับผลิตภัณฑ์ ให้ยึดผลิตภัณฑ์อย่างปลอดภัยด้วยขาตั้งกล่อง แผ่นยึด หรือ โครมยึดที่มั่นคง

## ! คำเตือน

- ห้ามใช้กล่องใกล้กับบริเวณที่มีแก๊สซึ่งติดไฟ หรือระเบิดได้ง่าย
- พักดวงตาของคุณเป็นระยะขณะที่ใช้งานช่องมองภาพ  
การไม่ปฏิบัติตามข้อควรระวังอาจทำให้มีอาการตาล้า, iringเวียน หรือคลื่นไส้อาเจียนได้ ระยะเวลาและความถี่ในการพักดวงตานั้นขึ้นอยู่กับแต่ละบุคคล; โปรดใช้วิจารณญาณของตนเอง หากคุณรู้สึกอ่อนเพลียหรือไม่สบาย โปรดหลีกเลี่ยงการใช้ช่องมองภาพ และหากจำเป็นควรปรึกษาแพทย์
- ห้ามยิงแฟลชและไฟ LED (รวมทั้งแสงไฟช่วยโฟกัส) เข้าหาคน (ทารก, เด็กเล็ก ฯลฯ) ในระยะใกล้
  - กล้องต้องอยู่ห่างจากผิวหนังของวัตถุตัวแบบ อย่างน้อย 1 เมตร การยิงแฟลชในระยะใกล้กับดวงตาคนมากเกินไป อาจทำให้มองไม่เห็นชั่วขณะ
- ห้ามใช้กล่องมองแสงอาทิตย์หรือแสงจ้าอื่นๆ
- ให้เด็กเล็ก, ทารกอยู่ห่างจากกล่อง
  - ใช้และเก็บกล่องให้พ้นจากมือเด็กเล็กและทารกเสมอ เพื่อป้องกันเหตุอันตรายต่อไปนี้ ซึ่งอาจทำให้ได้รับบาดเจ็บรุนแรง:
    - ติดพันกับสายคล้องกล่อง ทำให้สายรัดคอได้
    - กลืนแบตเตอรี่, การ์ด หรือชิ้นส่วนเล็กๆ โดยไม่ได้ตั้งใจ
    - ยิงแฟลชไปที่ดวงตาของเด็กเองหรือตาเด็กคนอื่นๆ โดยไม่ได้ตั้งใจ
    - ได้รับบาดเจ็บจากชิ้นส่วนที่เคลื่อนที่ของกล่อง โดยไม่ได้ตั้งใจ
- หากคุณพบว่าอะแดปเตอร์หรือเครื่องชาร์จ USB-AC ร้อนจัด หรือพบกลิ่น, เสียง หรือควันผิดปกติรอบๆ อุปกรณ์ ให้ถอดปลั๊กไฟออกจากเต้ารับบนผนังทันที และหยุดการใช้งานอุปกรณ์ จากนั้นให้ติดต่อผู้จัดจำหน่ายหรือศูนย์บริการที่ได้รับอนุญาต
- หยุดใช้กล่องทันที ถ้าสังเกตเห็นกลิ่น, เสียง หรือควันรอบๆ ที่ผิดปกติ
  - ห้ามถอดแบตเตอรี่ออกโดยใช้มือเปล่า เนื่องจากอาจทำให้ลวกมือได้
- อย่าถือหรือใช้งานกล่องด้วยมือเปียก  
อาจทำให้เกิดความร้อนสูง, ระเบิด, ไหม้, ไฟฟ้าช็อต หรือการทำงานผิดปกติได้
- ห้ามทิ้งกล่องไว้ในสถานที่ซึ่งอาจเกิดอุณหภูมิสูงมากได้
  - การกระทำดังกล่าวอาจทำให้ชิ้นส่วนสึกหรอ และในบางสถานการณ์อาจทำให้กล่องติดไฟได้ ห้ามใช้เครื่องชาร์จหรืออะแดปเตอร์ USB-AC หากมีสิ่งปิดคลุม (เช่น ผ้าห่ม) เนื่องจากอาจทำให้มีความร้อนจัด และเกิดไฟไหม้ได้
- ถือกกล่องด้วยความระมัดระวัง เพื่อหลีกเลี่ยงการใหม่ที่อุณหภูมิต่ำ
  - กล้องประกอบไปด้วยชิ้นส่วนที่เป็นโลหะ หากมีความร้อนสูงเกินไป อาจทำให้เกิดการใหม่ที่อุณหภูมิต่ำได้ ให้เอาใจใส่กับสิ่งต่อไปนี้:
    - เมื่อใช้งานเป็นเวลานานกล่องจะร้อน ถ้าถือกล่องในช่วงนี้ อาจทำให้เกิดการใหม่ที่อุณหภูมิต่ำได้
    - ในสถานที่ซึ่งมีอุณหภูมิเย็นมาก อุณหภูมิของตัวกล่องอาจลดต่ำกว่าอุณหภูมิแวดล้อม ถ้าเป็นไปได้ให้สวมถุงมือ เมื่อถือกล่องในที่ที่มีอุณหภูมิเย็น
- ผลผลิตขั้นนี้ผลิตขึ้นด้วยเทคโนโลยีที่มีความแม่นยำสูง และเพื่อเป็นการรักษาประสิทธิภาพ ห้ามทิ้งกล่องไว้ในสถานที่ระบุมืดด้านล่าง ไม่ว่าจะในระหว่างการใช้งานหรือว่าเก็บรักษาก็ตาม:
  - สถานที่ซึ่งมีอุณหภูมิและ/หรือมีความชื้นสูง หรือมีการเปลี่ยนแปลงอย่างรวดเร็ว แสงแดดส่องโดยตรง, ชายหาด, รถที่ลือคอยู่ หรือใกล้กับแหล่งพลังงานความร้อนอื่นๆ (เตาไฟ, หม้อน้ำ ฯลฯ) หรือเครื่องทำความชื้น
  - ในสภาพแวดล้อมที่มีทรายหรือฝุ่นละออง
  - ใกล้กับสิ่งที่เป็นวัตถุไวไฟหรือวัตถุที่ทำให้เกิดการระเบิด
  - ในสถานที่เปียก เช่น ห้องน้ำหรือกลางสายฝน

- ในสถานที่ซึ่งมีโอกาสเกิดการสั้นสะเทือนที่รุนแรง
  - กล้องนี้ใช้แบตเตอรี่ลิเทียมไอออนที่ออกแบบมาเฉพาะสำหรับบริษัทของเรา ชาร์จแบตเตอรี่ด้วยอะแดปเตอร์ USB-AC หรือเครื่องชาร์จที่กำหนดไว้เท่านั้น ห้ามใช้อะแดปเตอร์หรือเครื่องชาร์จ USB-AC อื่น
  - อย่าเผา หรือทำแบตเตอรี่ให้ร้อน ด้วยเตาไมโครเวฟ, เตาไฟฟ้า หรือในภาชนะแรงดัน ฯลฯ
  - อย่าวางกล้องไว้บนหรือใกล้อุปกรณ์ที่ปล่อยคลื่นแม่เหล็กไฟฟ้า อาจจะทำให้เกิดความร้อนสูง, โหม้ หรือระเบิดได้
  - อย่าต่อขั้วสัมผัสเข้าด้วยกัน ด้วยวัตถุโลหะใดๆ
  - ใช้ความระวังเมื่อพกพาหรือเก็บแบตเตอรี่ เพื่อป้องกันไม่ให้สัมผัสกับวัตถุโลหะใดๆ เช่น เครื่องประดับ, เข็มหมุด, ชิป, กุญแจ ฯลฯ
- การลัดวงจรอาจทำให้เกิดความร้อนสูง, ระเบิด หรือโหม้ ซึ่งทำให้คุณเกิดแผลไหม้หรือได้รับบาดเจ็บได้
- เพื่อป้องกันไม่ให้แบตเตอรี่รั่วซึม หรือขั้วแบตเตอรี่เสียหาย ให้ปฏิบัติตามคำแนะนำทั้งหมดในวิธีการใช้งาน แบตเตอรี่อย่างระมัดระวัง ห้ามพยายามถอด, ประกอบแบตเตอรี่ หรือทำการดัดแปลงใดๆ เช่น บัดกรี ฯลฯ
  - ถ้าของเหลวจากแบตเตอรี่สัมผัสโดนดวงตา ให้ล้างตาด้วยน้ำเย็นที่สะอาดทันที และให้ไปพบแพทย์ทันที
  - หากคุณไม่สามารถถอดแบตเตอรี่ออกจากกล้องได้ ให้ติดต่อตัวแทนที่ได้รับการแต่งตั้งหรือศูนย์บริการ ห้ามถอดแบตเตอรี่โดยใช้แรง
- ความเสียหายที่เกิดขึ้นภายนอกกับแบตเตอรี่ (รอยขีดข่วน ฯลฯ) อาจทำให้เกิดความร้อน หรือการระเบิดได้
- เก็บแบตเตอรี่ให้พ้นจากมือเด็กเล็กและสัตว์เลี้ยงเสมอ ถ้าเด็กกลืนแบตเตอรี่โดยไม่ตั้งใจ ให้ไปพบแพทย์ทันที
  - เพื่อป้องกันไม่ให้แบตเตอรี่รั่วซึม, ร้อนเกินไป หรือเกิดไฟไหม้หรือระเบิด ให้ใช้เฉพาะแบตเตอรี่ที่แนะนำให้ใช้กับผลิตภัณฑ์นี้เท่านั้น
  - ถ้าชาร์จแบตเตอรี่ไม่เต็มภายในระยะเวลาที่ระบุไว้ ให้หยุดชาร์จและห้ามใช้แบตเตอรี่ดังกล่าว
  - อย่าใช้แบตเตอรี่ที่มีรอยขีดข่วนหรือเคสด้านนอกเสียหาย และอย่าขูดขีดแบตเตอรี่
  - อย่าให้แบตเตอรี่ถูกกระแทกอย่างรุนแรงหรือสั้นสะเทือนติดต่อกันเป็นเวลานานจากการตกหล่นหรือถูกทุบ เพราะอาจทำให้แบตเตอรี่ระเบิด, ร้อนจัด หรือโหม้ได้
  - ถ้าหากแบตเตอรี่รั่ว, มีกลิ่นแปลก, เปลี่ยนสีหรือเปลี่ยนรูป หรือมีลักษณะผิดปกติใดๆ ขณะใช้งาน ให้หยุดใช้งาน กล้อง และวางให้ห่างจากเปลวไฟทันที
  - ถ้าของเหลวจากแบตเตอรี่รั่วซึมมาโดนเสื้อผ้าหรือผิวหนัง ให้ถอดเสื้อผ้า และล้างบริเวณนั้นด้วยน้ำเย็นสะอาดทันที ถ้าของเหลวทำให้ผิวหนังไหม้ ให้ไปพบแพทย์ทันที
  - ห้ามใช้แบตเตอรี่ลิเทียมไอออนในที่ที่มีอุณหภูมิต่ำ มีเข็มนั้นอาจทำให้เกิดความร้อน การลุกไหม้หรือการระเบิดได้
  - แบตเตอรี่ลิเทียมไอออนถูกออกแบบมาให้ใช้เฉพาะสำหรับกล้องดิจิทัลเท่านั้น อย่าใช้แบตเตอรี่กับอุปกรณ์อื่นๆ
  - อย่าปล่อยให้เด็กหรือสัตว์/สัตว์เลี้ยงเล่นหรือถือแบตเตอรี่ (ป้องกันพฤติกรรมที่เป็นอันตราย เช่น เลีย, หยิบใส่ปาก หรือเคี้ยว)

## ใช้เฉพาะแบตเตอรี่แบบชาร์จไฟซ้ำได้, เครื่องชาร์จแบตเตอรี่ และอะแดปเตอร์ USB-AC ที่กำหนดเท่านั้น

เราขอแนะนำให้คุณใช้เฉพาะแบตเตอรี่แบบชาร์จไฟซ้ำได้, เครื่องชาร์จแบตเตอรี่ และอะแดปเตอร์ USB-AC ที่บริษัทกำหนดไว้กับกล้องนี้เท่านั้น การใช้แบตเตอรี่แบบชาร์จไฟซ้ำได้, เครื่องชาร์จแบตเตอรี่ และ/หรืออะแดปเตอร์ USB-AC ที่ไม่ใช่ของแท้ อาจส่งผลให้เกิดไฟไหม้หรือการบาดเจ็บต่อบุคคลเนื่องจากการรั่วไหล, ความร้อน, ไฟไหม้ หรือความเสียหายต่อแบตเตอรี่ บริษัทของเราจะไม่รับผิดชอบใดๆ ต่ออุบัติเหตุหรือความเสียหายที่อาจเป็นผลมาจากการใช้แบตเตอรี่, เครื่องชาร์จแบตเตอรี่ และ/หรืออะแดปเตอร์ USB-AC ที่ไม่ใช่อุปกรณ์เสริมของแท้

## ⚠️ ข้อควรระวัง

- ห้ามใช้มือบังแฟลช ขณะยิงแฟลช
- อะแดปเตอร์ USB-AC F-7AC ที่ให้มาด้วย ถูกออกแบบมาให้ใช้งานกับกล้องนี้เท่านั้น ไม่สามารถชาร์จกล้องอื่นด้วยอะแดปเตอร์ USB-AC นี้
- อย่าต่ออะแดปเตอร์ USB-AC F-7AC ที่ให้มาด้วยเข้ากับอุปกรณ์อื่นนอกเหนือจากกล้องนี้
- ห้ามเก็บแบตเตอรี่ไว้ในที่แสงแดดส่องถึงโดยตรง หรือมีอุณหภูมิสูง เช่น ในรถยนต์ที่ร้อน, อยู่ใกล้กับแหล่งกำเนิดความร้อน ฯลฯ
- เก็บแบตเตอรี่ไว้ในที่แห้งตลอดเวลา
- แบตเตอรี่อาจร้อนในระหว่างการใช้งานเป็นระยะเวลานาน เพื่อหลีกเลี่ยงไม่ให้เกิดการไหม้ ห้ามถอดแบตเตอรี่ทันทีหลังจากใช้กล้อง
- กล้องนี้ใช้แบตเตอรี่ลิเทียมไอออนของเราหนึ่งก้อน ใช้แบตเตอรี่ของแท้ตามที่ระบุ การใช้แบตเตอรี่ผิดชนิด อาจเสี่ยงต่อการระเบิดได้เพราะจะมีความเสี่ยงในการระเบิดหากใช้แบตเตอรี่ชนิดที่ไม่ถูกต้อง
- โปรดนำแบตเตอรี่กลับมาใช้ใหม่เพื่อช่วยรักษาแหล่งพลังงานของโลก เมื่อต้องทิ้งแบตเตอรี่ที่เสีย ให้แน่ใจว่าได้ครอบปิดขั้วของแบตเตอรี่แล้วและให้ปฏิบัติตามกฎหมายและข้อกำหนดของท้องถิ่นเสมอ

## ⚠️ ข้อสังเกต

- ห้ามใช้หรือเก็บกล้องในสถานที่ที่มีฝุ่นละอองหรือมีความชื้น
- ใช้การ์ดหน่วยความจำแบบ SD/SDHC/SDXC เท่านั้น ห้ามใช้การ์ดชนิดอื่น  
ถ้าหากคุณเสียบการ์ดชนิดอื่นลงในกล้องโดยบังเอิญ ให้ติดต่อตัวแทนจำหน่ายหรือศูนย์บริการที่ได้รับอนุญาตอย่าพยายามออกแรงดึงการ์ดออก
- ทำสำรองข้อมูลที่สำคัญไว้ในคอมพิวเตอร์หรืออุปกรณ์เก็บข้อมูลอื่น ๆ เพื่อป้องกันข้อมูลสูญหายโดยไม่ตั้งใจ
- บริษัทของเราจะไม่รับผิดชอบใดๆ ในกรณีข้อมูลสูญหายที่เกี่ยวข้องกับอุปกรณ์นี้
- ระเบิดระว่างสายคล้องเมื่อถือกล้อง สายคล้องอาจเกี่ยวกับวัตถุที่ยื่นออกมาได้ง่าย และอาจทำให้เกิดความเสียหายรุนแรง
- ก่อนขนย้ายกล้อง ให้ถอดขาตั้งกล้องและอุปกรณ์เสริมอื่นๆ ทั้งหมดที่บริษัทอื่นเป็นผู้ผลิตออก
- ห้ามทำกล้องหล่นหรือกระทบกระแทก หรือสั่นสะเทือนอย่างรุนแรง
- เมื่อยึดหรือถอดกล้องออกจากขาตั้ง ให้ปรับตำแหน่งของกล้องโดยจับที่ห้วยขาตั้งกล้อง ห้ามบิดที่ตัวกล้อง
- ห้ามใช้มือจับหน้าสัมผัสไฟฟ้าของกล้อง
- ห้ามทิ้งกล้องโดยทิ้งไปที่ดวงอาทิตย์โดยตรง อาจทำให้เลนส์หรือมานชัตเตอร์เสียหาย, ความผิดปกติของสี, โกลบบนเซ็นเซอร์ภาพ หรืออาจทำให้เกิดไฟลุกไหม้ได้
- อย่าปล่อยให้ช่องมองภาพสัมผัสกับแหล่งกำเนิดแสงจ้าหรือแสงแดดโดยตรง ความร้อนอาจทำให้ช่องมองภาพเสียหายได้
- ห้ามดันหรือดึงเลนส์อย่างรุนแรง
- ตรวจสอบให้แน่ใจว่าเช็ดหยดน้ำและความชื้นอื่นๆ ออกจากผลิตภัณฑ์ก่อนเปลี่ยนแบตเตอรี่หรือเปิดหรือปิดฝาครอบ
- ให้ถอดแบตเตอรี่ออกก่อนเก็บกล้องโดยไม่ใช้งานเป็นระยะเวลานาน เลือกสถานที่เก็บที่เย็นและแห้ง เพื่อป้องกันการเกิดการควบแน่นหรือ เชื้อราที่ก่อตัวขึ้นภายในกล้อง หลังจากการเก็บให้ทดสอบกล้องโดยเปิดกล้องและกดปุ่มกดชัตเตอร์ เพื่อให้แน่ใจว่ากล้องทำงานเป็นปกติ



- กล้องอาจจะทำงานผิดพลาดหากใช้งานในสถานที่ซึ่งมีสนามแม่เหล็ก/ สนามแม่เหล็กไฟฟ้า คลื่นวิทยุ หรือ ไฟฟ้าแรงสูง เช่น ใกล้เครื่องทีวี ไมโครเวฟ วิทยุไอเกมส์ ลำโพงกำลังสูง จอมอนิเตอร์ขนาดใหญ่ เสาส่งสัญญาณ โทรศัพท์/วิทยุ หรือเสาไฟฟ้าแรงสูง ในกรณีเหล่านี้ ให้ปิดและเปิดสวิตช์กล้องอีกครั้งก่อนใช้งานต่อ
- ปฏิบัติตามข้อจำกัดสภาพแวดล้อมในการทำงานที่อธิบายในคู่มือการใช้งานของกล้องเสมอ
- ใส่แบตเตอรี่อย่างระมัดระวังตามที่อธิบายในคำแนะนำการใช้งาน
- ก่อนใส่แบตเตอรี่ ให้ตรวจสอบแบตเตอรี่ด้วยความระมัดระวังเสมอว่ามีรอยร้าว, เปลี่ยนสี, บิดงอ หรือความผิดปกติใดๆ หรือไม่
- ถอดแบตเตอรี่ออกจากกล้องเสมอเมื่อกักกล้องหากไม่ได้ใช้งานเป็นระยะเวลานาน
- เมื่อเก็บแบตเตอรี่ไว้เป็นเวลานานๆ เลือกที่ที่อุณหภูมิต่ำสำหรับเก็บ
- สำหรับอะแดปเตอร์ USB-AC ชนิดเสียบปลั๊ก:
  - เชื่อมต่ออะแดปเตอร์ USB-AC F-7AC กับประเภทปลั๊กที่ถูกต้อง โดยเสียบกับเต้าเสียบปลั๊กไฟติดผนังในแนวตั้ง
- เนื่องจากต้องใช้ปลั๊กหลักของอะแดปเตอร์ AC เพื่อถอดอะแดปเตอร์ AC ออกจากแหล่งจ่ายไฟหลัก ดังนั้นควรเชื่อมต่อกับเต้ารับ AC ที่เข้าถึงได้ง่าย
- อัตราการใช้พลังงานของกล้องจะต่างกันไปขึ้นอยู่กับว่ากล้องใช้ฟังก์ชันใด
- ในสถานะต่างๆ ดังที่อธิบายด้านล่างนี้ จะมีการใช้พลังงานอย่างต่อเนื่อง และแบตเตอรี่จะหมดลงอย่างรวดเร็ว
  - ใช้ซูมบ่อยๆ
    - กดปุ่มกดชัตเตอร์ลงครึ่งหนึ่งบ่อยๆ ในโหมดถ่ายภาพ ซึ่งทำให้โฟกัสอัตโนมัติทำงาน
    - แสดงภาพบนจอภาพเป็นระยะเวลาติดต่อกันนานๆ
- การใช้แบตเตอรี่ที่หมดแล้วอาจทำให้กล้องปิดการทำงานโดยไม่มี การแสดงการเตือนระดับแบตเตอรี่ต่ำ
- ถ้าขั้วของแบตเตอรี่เปียกหรือมีคราบน้ำมัน อาจทำให้ไม่สามารถจ่ายไฟให้กับกล้องได้ ให้เช็ดแบตเตอรี่ด้วยผ้าแห้งให้ดีก่อนใช้งาน
- ชาร์จแบตเตอรี่ก่อนเสมอเมื่อใช้งานเป็นครั้งแรก หรือเมื่อไม่มีการใช้งานเป็นระยะเวลานาน
- เมื่อใช้กล้องด้วยแบตเตอรี่อ่อนที่อุณหภูมิต่ำ พยายามเก็บกล้องและแบตเตอรี่สำรองให้อุ่นที่สุดเท่าที่เป็นไปได้ แบตเตอรี่ที่หมดเมื่อใช้ที่อุณหภูมิต่ำอาจใช้งานได้ อีก หลังจากที่ทำให้แบตเตอรี่อุ่นที่อุณหภูมิห้อง
- ก่อนเดินทางไกลและโดยเฉพาะก่อนเดินทางไปต่างประเทศ ให้ซื้อแบตเตอรี่สำรองไว้ แบตเตอรี่ที่แนะนำอาจหาซื้อได้ยากในระหว่างเดินทาง

## การใช้งานฟังก์ชัน LAN ไร้สาย/Bluetooth®

- **ปิดสวิตช์กล้องเมื่ออยู่ในโรงพยาบาลและสถานที่ที่มีอุปกรณ์การแพทย์**  
การปล่อยรังสีจากกล้องอาจส่งผลให้อุปกรณ์การแพทย์ทำงานผิดปกติจนเกิดอุบัติเหตุได้ คุณจะต้องปิดใช้ฟังก์ชัน LAN ไร้สาย/Bluetooth® เมื่ออยู่ใกล้กับอุปกรณ์ทางการแพทย์ (P417)
- **ปิดสวิตช์กล้องเมื่อโดยสารเครื่องบิน**  
การใช้อุปกรณ์ไร้สายขณะโดยสารเครื่องบินอาจเป็นอุปสรรคต่อความปลอดภัยของเครื่องบินได้ คุณจะต้องปิดใช้ฟังก์ชัน LAN ไร้สาย/Bluetooth® เมื่ออยู่บนเครื่องบิน (P417)
- ห้ามใช้ผลิตภัณฑ์นี้ในที่ซึ่งอาจมีผลกระทบต่อระบบเรดาร์ในบริเวณใกล้เคียง

## จอภาพ

- ห้ามกดจอภาพแรงๆ มิฉะนั้นจอภาพอาจจะไม่ชัด ทำให้ไม่สามารถดูภาพหรือทำให้จอภาพเสียหายได้
- อาจปรากฏแถบแสงที่ด้านบนหรือล่างของจอภาพ ซึ่งไม่ใช่สิ่งผิดปกติ
- เมื่อใช้กล้องเล็งวัตถุตัวแบบในแนวทแยง ขอบภาพอาจปรากฏเป็นรูปซิกแซกบนจอภาพ ซึ่งไม่ใช่สิ่งผิดปกติ และจะปรากฏน้อยลงในโหมดดูภาพ
- ในสถานที่ซึ่งมีอุณหภูมิต่ำ หน้าจออาจจะใช้เวลานานกว่าจะติด หรือสีอาจจะเปลี่ยนไปชั่วคราว

เมื่อใช้งานกล้องในสถานที่ที่เย็นมาก ขอแนะนำใหวางกล้องในสถานที่อุ่นเป็นระยะๆ จอภาพที่แสดงภาพไม่ชัดเจนอันเนื่องมาจากอุณหภูมิต่ำ จะกลับมาแสดงภาพชัดเจนอีกครั้งเมื่ออุณหภูมิปกติ

- จอภาพของผลิตภัณฑ์นี้ถูกผลิตขึ้นด้วยความแม่นยำสูง อย่างไรก็ตาม อาจมีข้อผิดพลาด หรือเดดพิกเซลบนจอภาพนี้ พิกเซลเหล่านี้ไม่ได้มีผลกับภาพที่ถ่ายไว้ เนื่องด้วยคุณลักษณะของจุดสีและความสว่างของสี ในบางมุมมองอาจมีความคลาดเคลื่อน เมื่อมองจากมุมที่แตกต่างกัน แต่ไม่ได้เป็นข้อผิดพลาดในการทำงานของผลิตภัณฑ์นี้

## กฎหมายและประกาศอื่นๆ

- บริษัทของเราจะไม่รับผิดชอบหรือรับประกันความเสียหายหรือผลประโยชน์ใดๆ ที่คาดหวังจากการใช้ผลิตภัณฑ์นี้โดยชอบด้วยกฎหมาย หรือการเรียกร้องใดๆ จากบุคคลอื่นอันเนื่องมาจากการใช้งานผลิตภัณฑ์นี้อย่างไม่เหมาะสม
- บริษัทของเราจะไม่รับผิดชอบหรือรับประกันความเสียหายหรือผลประโยชน์ใดๆ ที่คาดหวังจากการใช้ผลิตภัณฑ์นี้โดยชอบด้วยกฎหมาย อันเนื่องมาจากการลบข้อมูลภาพ

## การปฏิเสธการรับประกัน

- บริษัทของเราจะไม่รับผิดชอบหรือรับประกันใดๆ ไม่ว่าโดยแจ้งหรือโดยนัย ต่อหรือที่เกี่ยวข้องกับเนื้อหาใดๆ ของวัสดุหรือซอฟต์แวร์ที่เขียนขึ้นเหล่านี้ และไม่ว่าในกรณีใดๆ จะไม่รับผิดชอบในการรับประกันโดยนัยต่อความเป็นสินค้าหรือความเหมาะสมกับจุดประสงค์เฉพาะใดๆ หรือความเสียหายต่อเนื่อง โดยไม่ได้ตั้งใจหรือโดยอ้อม (ซึ่งรวมถึงแต่ไม่จำกัดเพียงความเสียหายจากการสูญเสียผลกำไรทางธุรกิจ, การหยุดชะงักทางธุรกิจ และการสูญเสียข้อมูลทางธุรกิจ) ที่เกิดขึ้นจากการใช้งานหรือความไม่สามารถใช้งานของวัสดุหรือซอฟต์แวร์หรืออุปกรณ์ที่เขียนขึ้นเหล่านี้ ในบางประเทศจะไม่อนุญาตให้มีข้อยกเว้นหรือข้อจำกัดของความรับผิดชอบใดๆ สำหรับความเสียหายต่อเนื่องโดยไม่ได้ตั้งใจ ดังนั้น ข้อจำกัดข้างต้นอาจไม่สามารถใช้กับคุณได้
- บริษัทของเราขอสงวนสิทธิ์ทั้งหมดในคู่มือฉบับนี้

## คำเตือน

การถ่ายภาพโดยไม่ได้รับอนุญาตหรือการใช้วัสดุที่มีลิขสิทธิ์อาจเป็นการละเมิดกฎหมายลิขสิทธิ์ที่เกี่ยวข้อง บริษัทของเราจะไม่รับผิดชอบต่อการถ่ายภาพที่ไม่ได้รับอนุญาต หรือการใช้งานหรือการปฏิบัติอื่นๆ ที่ละเมิดสิทธิของเจ้าของลิขสิทธิ์

## การประกาศลิขสิทธิ์

สงวนสิทธิ์ทั้งหมด ห้ามนำส่วนใดของวัสดุที่เขียนขึ้น หรือซอฟต์แวร์นี้ไปทำซ้ำ หรือใช้ในรูปแบบใด หรือโดยจุดประสงค์ใดทางอิเล็กทรอนิกส์หรือทางกลไก ซึ่งรวมถึงการถ่ายสำเนาและการบันทึก หรือการใช้ระบบการจัดเก็บและเรียกดูข้อมูลชนิดใดก็ตาม โดยไม่ได้รับอนุญาตเป็นลายลักษณ์อักษรจากบริษัทของเรา ก่อน จะไม่รับผิดชอบอันเนื่องมาจากการใช้ข้อมูลที่อยู่ในวัสดุหรือซอฟต์แวร์ที่เขียนเหล่านี้ หรือสำหรับความเสียหายใดที่เกิดจากการใช้ข้อมูลที่อยู่ ณ ที่นี้ บริษัทของเราขอสงวนสิทธิ์ในการเปลี่ยนแปลงคุณลักษณะและเนื้อหาของเอกสารหรือซอฟต์แวร์นี้ โดยไม่ต้องรับผิดชอบหรือแจ้งเตือนล่วงหน้า

# เครื่องหมายการค้า

- โลโก้ SDXC เป็นเครื่องหมายการค้าของ SD-3C, LLC.
- โลโก้ Apical เป็นเครื่องหมายการค้าจดทะเบียนของ Apical Limited



- Micro Four Thirds, Four Thirds และโลโก้ Micro Four Thirds และ Four Thirds เป็นเครื่องหมายการค้า หรือเครื่องหมายการค้าจดทะเบียนของบริษัท OM Digital Solutions Corporation ในประเทศญี่ปุ่น สหรัฐอเมริกา กลุ่มประเทศในสหภาพยุโรป และประเทศอื่น ๆ
- Wi-Fi เป็นเครื่องหมายการค้าจดทะเบียนของ Wi-Fi Alliance
- เครื่องหมายการค้าและโลโก้ Bluetooth® เป็นเครื่องหมายการค้าจดทะเบียนของบริษัท Bluetooth SIG, Inc. และ การใช้งานเครื่องหมายดังกล่าวของ OM Digital Solutions Corporation ได้รับการอนุญาตแล้ว
- QR Code เป็นเครื่องหมายการค้าของ Denso Wave Inc.
- มาตรฐานสำหรับระบบชื่อไฟล์ของกล้องที่อ้างอิงในคู่มือนี้เป็นมาตรฐาน "Design Rule for Camera File System/DCF" ที่กำหนดโดย Japan Electronics and Information Technology Industries Association (JEITA)
- บริษัทและชื่อผลิตภัณฑ์อื่นๆ ทั้งหมดเป็นเครื่องหมายการค้าจดทะเบียนและ/หรือ เครื่องหมายการค้าของ เจ้าของนั้น บางครั้งอาจจะการใช้สัญลักษณ์ "TM" และ "®"

THIS PRODUCT IS LICENSED UNDER THE AVC PATENT PORTFOLIO LICENSE FOR THE PERSONAL AND NONCOMMERCIAL USE OF A CONSUMER TO (i) ENCODE VIDEO IN COMPLIANCE WITH THE AVC STANDARD ("AVC VIDEO") AND/OR (ii) DECODE AVC VIDEO THAT WAS ENCODED BY A CONSUMER ENGAGED IN A PERSONAL AND NON-COMMERCIAL ACTIVITY AND/OR WAS OBTAINED FROM A VIDEO PROVIDER LICENSED TO PROVIDE AVC VIDEO. NO LICENSE IS GRANTED OR SHALL BE IMPLIED FOR ANY OTHER USE. ADDITIONAL INFORMATION MAY BE OBTAINED FROM MPEG LA, L.L.C. SEE [HTTP://WWW.MPEGLA.COM](http://www.mpegla.com)

ซอฟต์แวร์ในกล่องรุ่นนี้อาจมีอยู่ในซอฟต์แวร์จากผู้ผลิตรายอื่น ซอฟต์แวร์จากผู้ผลิตรายอื่นอาจมีเงื่อนไขและข้อตกลงที่กำหนดขึ้น โดยเจ้าของหรือผู้ออกใบอนุญาตของซอฟต์แวร์ดังกล่าวที่มีมาให้  
ข้อตกลงและประกาศซอฟต์แวร์จากผู้ผลิตรายอื่นอาจมีอยู่ในไฟล์ PDF ประกาศซอฟต์แวร์ที่บันทึกอยู่ที่ <https://support.jp.omsystem.com/en/support/imsig/digicamera/download/notice/notice.html>

# การเพิ่มเติม/การแก้ไขจากกา รอัปเดตเฟิร์มแวร์

## การเพิ่มเติม/การแก้ไขจากการอัปเดตเฟิร์มแวร์ เวอร์ชัน 1.1

ฟังก์ชันต่อไปนี้จะได้รับการเพิ่ม/แก้ไขจากการอัปเดตเฟิร์มแวร์

- การตั้งค่าความปลอดภัยการเชื่อมต่อสมาร์ตโฟน (P.556)
- การตั้งค่าเริ่มต้น (P.557)

## การตั้งค่าความปลอดภัยในการเชื่อมต่อสมาร์ตโฟน (□ ความปลอดภัยในการเชื่อมต่อ)

ตั้งค่าความปลอดภัยเมื่อเชื่อมต่อกับสมาร์ตโฟนผ่าน Wi-Fi

### เมนู

- MENU → ๓ → 4. Wi-Fi/Bluetooth → การตั้งค่า □ → □ ความปลอดภัยในการเชื่อมต่อ



- ① หากตั้งค่าเป็น [WPA2/WPA3] สมาร์ตโฟนอาจไม่สามารถเชื่อมต่อผ่าน Wi-Fi ได้ ในกรณีเช่นนี้ ให้ตั้งค่าเป็น [WPA2]
- ① การเปลี่ยนการตั้งค่าจะเปลี่ยนทั้งรหัสผ่านการเชื่อมต่อ Wi-Fi และรหัสผ่านการเชื่อมต่อ Bluetooth®
- ① จับคู่กล่องกับสมาร์ตโฟนอีกครั้งหลังจากเปลี่ยนรหัสผ่าน  “การจับคู่กล่องและสมาร์ตโฟน (การเชื่อมต่อ Wi-Fi)” (P.419)
- ① การใช้ [รีเซ็ตการตั้งค่า □] (P.428) จะเป็นการตั้ง [□ ความปลอดภัยในการเชื่อมต่อ] เป็นค่าเริ่มต้น

# การตั้งค่าเริ่มต้น

## ไ้ เ้

- \*1: สามารถเพิ่มไปที่ [กำหนด] ได้
- \*2: เรียกคืนค่าเริ่มต้นได้โดยเลือก [เริ่มต้นการตั้งค่าทั้งหมด]
- \*3: เรียกคืนค่าเริ่มต้นได้โดยเลือก [รีเซ็ตการตั้งค่าถ่ายภาพ]

## 4. Wi-Fi/Bluetooth

หน้าที	หน้าทีเริ่มต้น	*1	*2	*3
การตั้งค่า 				
 ความปลอดภัยในการเชื่อมต่อ	WPA2/WPA3	—	—	—

# การเพิ่มเติม/การแก้ไขจากการอัปเดตเฟิร์มแวร์ เวอร์ชัน 1.2

ฟังก์ชันต่อไปนี้จะได้รับการเพิ่ม/แก้ไขจากการอัปเดตเฟิร์มแวร์

- การดหน่วยความจำที่รองรับสำหรับการบันทึกภาพเคลื่อนไหว (P558)

## การดหน่วยความจำที่รองรับสำหรับการบันทึกภาพ เคลื่อนไหว

---

เพิ่มการบันทึกภาพเคลื่อนไหวความเร็วสูงให้กับเงื่อนไขการถ่ายภาพเคลื่อนไหวเมื่อแนะนำการ์ด UHS-II หรือ UHS-I ที่มีความเร็ว UHS คลาส 3 ขึ้นไป

วันที่ออกเอกสาร 2024.01.



<https://www.om-digitalsolutions.com/>