



CYFROWY APARAT FOTOGRAFICZNY

OM SYSTEM

OM-1 Mark II

Instrukcja obsługi

Ver.1.2

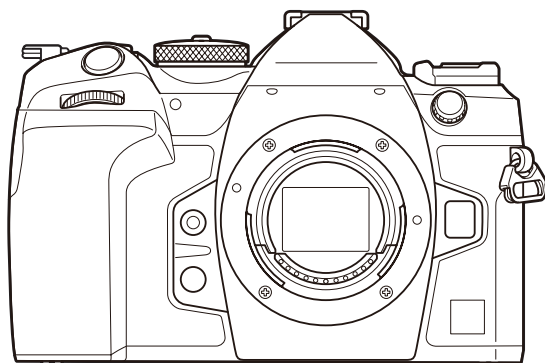

PL

Nr modelu: IM027

■ Dziękujemy za zakup naszego cyfrowego aparatu fotograficznego. Aby jak najlepiej wykorzystać funkcje swojego nowego aparatu i zapewnić jego jak najdłuższe bezbłędne działanie, przed rozpoczęciem używania zapoznaj się dokładnie z instrukcją obsługi.

■ **Przed rozpoczęciem użytkowania aparatu należy dokładnie zapoznać się z treścią części „ZASADY BEZPIECZEŃSTWA”. Instrukcję obsługi należy zachować do użytku w przyszłości.**

■ Przed przystąpieniem do wykonywania ważnych zdjęć zalecamy wykonanie serii zdjęć próbnych w celu lepszego poznania aparatu i jego funkcji.







■ Ilustracje pokazujące ekran i aparat, zawarte w niniejszej instrukcji obsługi, wykonano na etapie projektowania aparatu i mogą się różnić od rzeczywistego produktu.







■ Jeśli z powodu aktualizacji oprogramowania firmware aparatu zostaną dodane lub zmienione funkcje aparatu, zawartość instrukcji będzie się różnić. Aby uzyskać najnowsze informacje, należy odwiedzić naszą stronę internetową.















Spis treści























Wprowadzenie	19
Przed rozpoczęciem	19
Rejestracja użytkownika	19
Instalowanie oprogramowania komputerowego/aplikacji	20
Informacje o niniejszej instrukcji	21
Jak znaleźć potrzebne informacje	21
Jak czytać tę instrukcję	22
Nazwy części	24
Przygotowanie	26
Rozpakowywanie zawartości opakowania	26
Mocowanie paska	27
Wkładanie i wyjmowanie baterii	28
Wkładanie baterii	28
Wyjmowanie baterii	29
Ładowanie baterii za pomocą opcjonalnego zasilacza sieciowego USB-AC	30
Ładowanie baterii za pomocą urządzenia USB	32
Ładowanie przez USB	32
Wkładanie i wyjmowanie karty	33
Wkładanie karty	33
Wyjmowanie karty	34
Korzystanie z dwóch kart pamięci	34
Obsługiwane karty pamięci	34
Mocowanie i zdejmowanie obiektywów	36
Mocowanie obiektywu do aparatu	36
Zdejmowanie obiektywów	37
Korzystanie z monitora	38
Włączanie aparatu	39
Tryb uśpienia	40
Konfiguracja początkowa	41
Co zrobić, jeśli ekran jest nieczytelny	43

Fotografowanie	44
Informacje wyświetlane podczas fotografowania	44
Przełączanie sposobu wyświetlania	48
Zmiana wyświetlanych informacji	50
Wykonywanie zdjęć	52
Typy trybów fotografowania	52
Fotografowanie za pomocą ekranu dotykowego	55
Przeglądanie zdjęć (Przegląd zdjęć)	57
Automatyczne wybieranie wartości przysłony i czasu naświetlania (P : Program AE)	59
Zmiana programu	61
Wybieranie wartości przysłony (A : Priorytet przysłony AE)	62
Wybór czasu naświetlania (S : Priorytet migawki AE)	64
Wybór wartości przysłony i czasu naświetlania (M : Ekspozycja ręczna)	67
Korzystanie z funkcji kompensacji ekspozycji w trybie M	69
Długie ekspozycje (B : Bulb/Time)	70
Mieszanie rozjaśniające (B : Fotografowanie z fotomontażem na żywo)	74
Przypisywanie ustawień niestandardowych do pokrętła wyboru trybu (tryby niestandardowe C1 , C2 , C3 i C4)	77
Zapisywanie ustawień (Przypisz)	77
Korzystanie z trybów niestandardowych (C1/C2/C3/C4)	79
Nagrywanie filmów	82
Nagrywanie filmów w trybie filmowania ()	82
Nagrywanie filmów w trybach fotografowania	85
Dotykowe elementy sterujące (ciche elementy sterujące)	86
Ustawienia fotografowania	87
Jak zmienić ustawienia fotografowania	87
Przyciski bezpośrednie	88
Funkcje i przyciski bezpośrednie	88
Konfigurowanie ustawień za pomocą przycisków bezpośrednich	91
Zaawansowany panel sterowania w widoku na żywo/zaawansowany panel sterowania	93
Na zaawansowanym panelu sterowania w widoku na żywo/zaawansowanym panelu sterowania ..	93

Konfigurowanie ustawień w zaawansowanym panelu sterowania/zaawansowanym panelu sterowania w widoku na żywo.	95
Ustawienia dostępne w zaawansowanym panelu sterowania/zaawansowanym panelu sterowania w widoku na żywo.	97
Korzystanie z menu.	100
Co można zrobić za pomocą menu.	100
Jak obsługiwać menu.	101
Wyświetlanie opisu pozycji menu.	103
Pozycje w kolorze szarym.	104
Podstawowe funkcje ustawiania ostrości.	105
Wybór trybu ustawiania ostrości ( Tryb AF /  Tryb AF).	105
Używanie trybu AF - Gwieździste niebo.	108
Określanie położenia punktu ostrości dla opcji Wst. ust. MF.	109
Ręczna korekcja ostrości podczas automatycznego ustawiania ostrości.	110
Wybieranie punktu ostrości (Docel. punkt AF).	111
Wybieranie docelowego trybu AF (Docel. tr. AF).	112
Ustawianie opcji  Docel. tr. AF ( Ustawienia trybu celu AF).	115
Automatyczne ustawianie ostrości w ramce powiększenia/automatyczne ustawianie ostrości po powiększeniu (Super Spot AF).	117
Funkcje konfigurowania sposobu ustawiania ostrości.	120
Połączone automatyczne i ręczne ustawianie ostrości ( AF+MF).	120
Konfigurowanie sposobu automatycznego ustawiania ostrości po naciśnięciu spustu migawki ( AF: naciśn. do połowy ).	122
Automatyczne ustawianie ostrości przy użyciu przycisku AF-ON.	123
Korzystanie z automatycznego ustawiania ostrości w trybie ręcznego ustawiania ostrości (AF-ON w trybie MF).	124
Konfigurowanie działania aparatu, gdy nie można ustawić ostrości na obiekcie (Zwolnienie). ...	125
Zmienianie ustawień opcji AF - Gwieździste niebo (Ustaw. AF - Gw. niebo).	126
Funkcje umożliwiające dostosowanie działania AF do obiektu.	127
Śledzenie ostrości na wybranych obiektach (Wykrywanie obiektu).	127
Wykonywanie zdjęć z wykorzystaniem opcji [Wykrywanie obiektu].	128
Konfigurowanie działania trybu C-AF z włączoną funkcją wykrywania obiektu (Ustawienie  C-AF). .	131
Przypisywanie priorytetu ostrości do przycisków ( Przycisk  AF).	132



Konfigurowanie wyświetlania ramek po wykryciu oczu (Ramka wykrywania oczu)	133
Priorytet środkowego pola w trybie C-AF (Prior. obsz. centr.  C-AF).	134
Czułość śledzenia C-AF ( Czułość C-AF /  Czułość C-AF).	135
Prędkość ustawiania ostrości w trybie C-AF (Prędk. C-AF w tr. ).	136
Funkcje umożliwiające zmianę działania aparatu w zakresie ustawiania ostrości.	137
Zakres ostrości na obiektywie ( Ogranicz. AF).	137
Korzystanie z ustawień zapisanych w opcji [Ogranicz. AF].	137
Konfigurowanie pozycji [Ogranicz. AF].	138
Skanowanie obiektywu C-AF ( Skanowanie AF).	140
Dostrajanie funkcji automatycznego ustawiania ostrości ( Regulacja działania AF).	141
Korzystanie z zapisanej wartości regulacji ostrości.	141
Konfigurowanie opcji [Regulacja działania AF].	142
Lampa wspomagająca AF (Podśw. AF).	143
Tryb wyświetlania pola AF (Wsk. pola AF).	144
Funkcje ustawiania pozycji ostrości.	145
Dopasowywanie wyboru pola AF do orientacji aparatu ( powiąz. z ).	145
Wybieranie położenia początkowego AF (  Ustaw start).	147
Korzystanie z funkcji []Home].	148
Wybór pola AF ( Wybór ust. ekranu).	149
Włączanie zawijania wybranego pola AF ( Ustawienia pętli).	150
Dotykowe wybieranie pola AF podczas fotografowania z użyciem celownika (Panel wyboru pola AF)	152
Inne funkcje przydatne podczas ustawiania ostrości.	153
Asystent ręcznego ustawiania ostrości (Asystent MF).	153
Opcje podglądu ostrości (Ustawienia podglądu).	155
Korzystanie z funkcji podglądu ostrości.	156
Określanie odległości ustawiania ostrości dla wstępnego ustawienia MF (Odleg. wst. ust. MF).	157
Wyłączanie sprzęgła MF (Sprzęgło man. ostrz.).	158
Kierunek obracania pierścienia ostrości (Pierś.ostrz.).	159
Resetowanie pozycji obiektywu podczas wyłączania (Reset obkt.).	160
Pomiar i ekspozycja.	161
Sterowanie ekspozycją (kompensacja ekspozycji).	161

















Regulacja kompensacji ekspozycji.	162
Resetowanie kompensacji ekspozycji.	163
Kroki EV podczas sterowania ekspozycją (Krok EV).	164
Dostrajanie ekspozycji (Fleksja ekspozycji).	165
Redukowanie migotania przy oświetleniu LED ( Skan migotania /  Skan migotania).	166
Wybieranie czasu naświetlania.	167
Wybór sposobu pomiaru jasności przez aparat (Pomiar).	168
Blokowanie ekspozycji (blokada AE).	169
Pomiar ekspozycji podczas blokady AE (Pomiar podczas ).	170
Zwalnianie blokady AE po wykonaniu zdjęcia ( Autom. reset).	171
Blokowanie ekspozycji po naciśnięciu spustu migawki do połowy (AEL: naciśn. do poł. ).	172
Ustawianie opcji pomiaru dla wykonywania zdjęć seryjnych (Pomiar podczas ).	173
Pomiar pola ostrości ()Punkt. pomiar św.).	174
Zmiana wartości czułości ISO (ISO).	175
Kroki EV w przypadku ustawiania wartości czułości ISO (Krok ISO).	177
Ustawianie zakresu wartości czułości ISO wybieranych w trybie [Auto] ( ISO-A Górn./Domyśl. /  ISO-A Górn./Domyśl.).	178
Ustawianie czasu naświetlania, przy którym aparat automatycznie zwiększa czułość ISO ( ISO-A Najniższe S/S).	179
Wybieranie trybów, w których można używać opcji [Auto] czułości ISO ( Auto-ISO /  Auto-ISO).	180
Opcje redukcji szumu przy wysokiej czułości ISO ( Filtr szum. /  Filtr szum.).	181
Opcje przetwarzania obrazów (Przetw. nis. czuł. ISO).	182
Opcje redukcji szumów podczas długiej ekspozycji (Redukcja szumu).	183
Fotografowanie z lampą błyskową.	184
Korzystanie z lampy błyskowej (fotografowanie z lampą błyskową).	184
Lampy błyskowe przeznaczone do użytku z aparatem.	184
Funkcje zgodnych lamp błyskowych.	185
Mocowanie zgodnych lamp błyskowych.	185
Zdejmowanie lamp błyskowych.	187
Wybór trybu flesza (Tryb flesza).	188
Tryby flesza.	188
Tryby flesza i kombinacje ustawień.	189

Konfigurowanie trybów flesza (Ustawienia trybu błysku).....	192
Regulacja mocy lampy błyskowej (Kompensacja błysku).....	193
Bezprzewodowe sterowanie lampą błyskową (Tryb RC ).....	194
Wybór czasu synchronizacji lampy błyskowej (X-Sync. ).....	195
Wybieranie najdłuższego czasu naświetlania (Dług. błysku ).....	196
Kompensacja błysku i ekspozycji ( + ).....	197
Ustawianie balansu ekspozycji dla pomiaru TTL (Zbalans. pomiar błysku).....	198
Zdjęcia seryjne/samowyzwalacz.....	199
Zdjęcia seryjne/fotografowanie z samowyzwalaczem.....	199
Liczba zdjęć, które można wykonać.....	202
Konfigurowanie funkcji wykonywania zdjęć seryjnych (Ustawienia fotogr. sekwenc.).....	203
Konfigurowanie funkcji samowyzwalacza (Ustawienia samowyzwalacza).....	205
Fotografowanie bez drgań wywołanych obsługą spustu migawki (Ustawien. Anti-Shock[]).....	207
Fotografowanie bez dźwięku migawki (Ustawienia trybu cichego []).....	208
Fotografowanie bez opóźnienia zwolnienia migawki (ustawienie szybkości zdjęć seryjnych).....	210
Redukowanie migotania na zdjęciach (Fotogr. z zapob.migot.).....	213
Stabilizacja obrazu.....	214
Redukowanie drgań aparatu ( Stb. obrazu /  Stb. obrazu).....	214
Ustawianie szczegółowej opcji stabilizatora obrazu.....	215
Opcje stabilizacji obrazu (Poziom IS w tr. ).....	217
Stabilizacja obrazu po naciśnięciu spustu migawki do połowy ( Stb. obrazu).....	218
Stabilizacja obrazu w trybie seryjnym ( Stb. obrazu).....	219
Wyświetlanie ruchu aparatu na monitorze (Asystent fotograf. z ręki).....	220
Stabilizacja w obiektywach IS (Prior. I.S. obiektywu).....	221
Kolor i jakość.....	222
Ustawianie jakości zdjęć i filmów (  /  ).....	222
Konfigurowanie  	222
Konfigurowanie  	223
Kombinacje rozmiarów i stopni kompresji obrazu JPEG (  Szczegół. ustawienia).....	227
Wybór kodeka do nagrywania filmów ( Kodek wideo).....	228
Ustawianie proporcji obrazu (Proporcje obrazu).....	229
Jasność krawędzi (Kor.winiet.).....	230













Opcje przetwarzania (Tryb obrazu / Tryb obrazu).....	231
Konfigurowanie trybu Tryb obrazu.	232
Konfigurowanie szczegółowych opcji trybu obrazu.....	234
Konfigurowanie trybu Tryb obrazu.	237
Wybór wyświetlanych opcji wyboru trybu obrazu (Ust. trybu obrazu).....	238
Regulacja kolorów (WB (balans bieli)).....	239
Ustawianie balansu bieli.	239
Precyzyjne regulowanie balansu bieli w poszczególnych trybach WB.....	241
Balans bieli z pomiarem własnym.	242
Blokowanie balansu bieli w trybie filmowania (Funkcja przycisku: ^{WB} _{AUTO} Blokada).....	244
Precyzyjne regulowanie balansu bieli (Wsz. ^{WB} _Z / Wsz. ^{WB} _Z).....	245
Zachowanie ciepłych odcieni oświetlenia żarowego w trybie WB Auto (^{WB} _{AUTO} Zach. ciepły kolor/ ^{WB} _{AUTO} Zach. ciepły kolor).....	246
Balans bieli na zdjęciach wykonanych z użyciem lampy błyskowej (+WB).....	247
Ustawianie formatu odwzorowania kolorów (Przestrzeń).....	248
Opcje podglądu w trybie [Tryb obrazu] (Asyst. wyświetl.).....	249
Specjalne tryby fotografowania (tryby obliczeniowe).....	250
Wykonywanie zdjęć w wyższej rozdzielczości (Zdjęcie o wys. rozdz.).....	250
Włączanie opcji Zdjęcie o wys. rozdz.....	250
Konfigurowanie funkcji Zdjęcie o wys. rozdz.....	251
Fotografowanie.	252
Wydłużanie czasu naświetlania w jasnym świetle (Fotogr. ND na żywo).....	254
Włączanie opcji Fotogr. ND na żywo.	254
Konfigurowanie pozycji Fotogr. ND na żywo.....	254
Fotografowanie.	255
Fotografowanie scen z wysokim kontrastem (Fotogr. GND na żywo).....	257
Włączanie opcji Fotogr. GND na żywo.	257
Konfigurowanie pozycji Fotogr. GND na żywo.....	257
Fotografowanie.	259
Zwiększanie głębi ostrości (Focus stacking).....	261
Włączanie opcji Focus stacking.....	261
Konfigurowanie opcji Focus stacking.....	262

Fotografowanie.	262
Wykonywanie zdjęć HDR (o szerokim zakresie dynamicznym) (HDR).	264
Zapis szeregu ekspozycji w pojedynczym obrazie (Wielokr. ekspozyc.).	266
Włączanie wielokrotnej ekspozycji.	266
Konfigurowanie wielokrotnej ekspozycji.	267
Fotografowanie.	267
Gdy pozycja [Nakładka] jest ustawiona.	268
Powiększenie cyfrowe (📷Telekonwerter cyfr. / 🔄Telekonwerter cyfr.).	270
Fotografowanie automatyczne w stałych odstępach czasu (Zdjęcia w czasie).	271
Włączanie opcji Zdjęcia w czasie.	271
Konfigurowanie pozycji Zdjęcia w czasie.	271
Fotografowanie.	273
Korekcja trapezoidalna i korekcja perspektywy (Komp. ef. Keystone).	275
Korygowanie efektu rybiego oka (Kompens. rybiego oka).	277
Włączanie funkcji Kompens. rybiego oka.	277
Konfigurowanie kompensacji efektu rybiego oka.	278
Fotografowanie.	278
Konfigurowanie ustawień BULB/TIME/COMP (Ustawienia BULB/TIME/COMP).	280
Rejestrowanie serii zdjęć z różną ekspozycją (AE BKT).	282
Rejestrowanie zdjęć z różnym balansem bieli (WB BKT).	284
Rejestrowanie zdjęć z różnym poziomem błysku (FL BKT).	285
Rejestrowanie zdjęć z różnymi wartościami czułości ISO (ISO BKT).	286
Rejestrowanie kopii jednego zdjęcia z nałożonymi różnymi filtrami artystycznymi (ART BKT).	287
Włączanie bracketingu filtrów artystycznych.	287
Konfigurowanie bracketingu filtrów artystycznych.	288
Fotografowanie.	288
Rejestrowanie zdjęć z różnymi położeniami punktu ostrości (Bracketing ostrości).	289
Włączanie bracketingu ostrości.	289
Konfigurowanie bracketingu ostrości.	289
Fotografowanie.	290
Funkcje dostępne tylko w trybie filmowania.	292
Opcje nagrywania dźwięku (Ustawienia nagryw. dźwięku).	292



Regulacja poziomu głośności słuchawek (Głośność słuchawek)	294
Kody czasowe (Ust. kodu czasowego)	295
Wyjście HDMI (Wyjście HDMI)	296
Informacje o formacie [RAW]	297
Wyświetlanie znaku + na środku ekranu podczas nagrywania filmów (Znacznik środkowy)	298
Wyświetlanie wzoru zebry na obszarach intensywnie naświetlonych podczas nagrywania filmów (Ustaw. wzoru zebry)	299
Wyświetlanie wzorów zebry	299
Konfigurowanie pozycji Ustaw. wzoru zebry	300
Wyświetlanie czerwonej ramki podczas nagrywania filmów (Czer. ramka przy )	301
Odtwarzanie	302
Informacje wyświetlane podczas odtwarzania	302
Informacje o wyświetlanym zdjęciu	302
Zmiana wyświetlanych informacji	304
Wyświetlanie zdjęć i filmów	305
Wyświetlanie zdjęć	305
Oglądanie filmów	307
Szybkie wyszukiwanie obrazów (odtwarzanie w widoku indeksu i kalendarza)	309
Powiększanie (odtwarzanie w powiększeniu)	310
Odtwarzanie za pomocą dotykowych elementów sterujących	311
Odtwarzanie pełnoekranowe	311
Widok indeksu/kalendarza	312
Inne funkcje	313
Konfigurowanie funkcji odtwarzania	314
Obracanie zdjęć (Obrót)	314
Zabezpieczanie obrazów ()	315
Kopiowanie obrazu (Kopiuj)	316
Kopiowanie wszystkich obrazów na kartę (Kopiuj wszystko)	317
Usuwanie zdjęć (Kasowanie)	318
Usuwanie wszystkich zdjęć (Kasuj wszystko)	319
Wyłączanie potwierżeń usunięcia (Szybkie kas)	320
Opcje usuwania obrazów RAW+JPEG (Kas.RAW+JPEG)	321
Wybór obrazów do udostępnienia (Kolejność udostępniania)	322

Wybieranie zdjęć RAW+JPEG do udostępnienia (RAW+JPEG ).	323
Ocenianie zdjęć (Ocena).	324
Wybór liczby gwiazdek, które mają zostać użyte w ocenie (Ustawienia ocen).	325
Wybieranie wielu obrazów (Wybrana kol. udostęp., Wybrana ocena,  , Wybór kop., Wybrane kasowanie).	326
Zamówienie druku (DPOF).	327
Konfigurowanie zamówień druku.	327
Ustawianie zamówień druku.	327
Resetowanie wszystkich zabezpieczeń / kolejności udostępniania / zamówień druku / ocen (Reset wszystkich zdjęć).	329
Dodawanie dźwięku do zdjęć ().	330
Odtwarzanie dźwięku.	331
Retuszowanie zdjęć (Edycja).	332
Retuszowanie zdjęć w formacie RAW (edycja RAW).	332
Retuszowanie zdjęć w formacie JPEG (edycja JPEG).	334
Łączenie zdjęć (Nakładka obr.).	337
Przycinanie filmów (Przycinanie filmów).	338
Tworzenie zdjęć z filmu (Przech. obrazu w filmie).	339
Zmiana funkcji przycisku  (<input checked="" type="checkbox"/>) podczas odtwarzania (  Funkcja).	340
„Zmiana funkcji przedniego i tylnego pokrętła podczas odtwarzania ( Funkcja pokrętła).	341
Wybieranie współczynnika powiększenia podczas odtwarzania (Ust. domyślne  ).	342
Automatyczne obracanie zdjęć w orientacji pionowej podczas odtwarzania ().	343
Wybieranie informacji wyświetlanych podczas odtwarzania ( Ustawienia informacji).	344
Wybieranie informacji wyświetlanych podczas odtwarzania w powiększeniu (  Ustawienia informacji).	345
Konfigurowanie widoku indeksu ( Ustaw.).	346
Funkcje konfigurowania elementów sterujących aparatu.	347
Zmienianie funkcji przycisków (Ustawienia przycisku).	347
Elementy sterujące z możliwością dostosowania.	347
Dostępne funkcje.	349
Korzystanie z opcji wielu funkcji (Wiele funkcji).	358
Nagrywanie filmu przez naciśnięcie spustu migawki ( Funkcja migawki).	360
Obsługa menu za pomocą przycisku  (Obsługa menu przez  .	360



Przypisywanie funkcji do pokrętła przedniego i tylnego (📷Funkcja pokrętła / 📷Funkcja pokrętła).	361
Zmianie kierunku obrotu pokrętła (Kierunek obrotu pokrętła).	364
Zmianie funkcji przełącznika wielofunkcyjnego (Ustawienia przełączn. wielof.).	365
Dostosowywanie dźwigni Fn (Ustawienia dźwigni Fn).	366
Jak skonfigurować dźwignię Fn .	366
Konfigurowanie opcji [📷Funkcja Fn dźwigni].	366
Konfigurowanie opcji [📷Funkcja Fn dźwigni].	367
Korzystanie z opcji [mode2] pozycji [📷Funkcja Fn dźwigni] / [📷Funkcja Fn dźwigni].	369
Konfigurowanie pozycji [Dźw. Fn / Dźw. zasilania].	369
Obiektywy typu power zoom (Ustawienia powięk. elektron.).	371
Wyłączanie przycisku ⏻ (⏻Blokada).	372
Wybór działania aktywowanego w chwili naciśnięcia spustu migawki podczas powiększania w trybie podglądu na żywo (Tryb zbliżenia LV).	373
Wybieranie sposobu działania elementu sterującego używanego do wyświetlania podglądu głębi ostrości (📷Blokada).	374
Opcje przytrzymywania przycisku (Czas nac. i przytrz.).	375
Funkcje modyfikowania ekranu podglądu na żywo.	376
Zmiana sposobu wyświetlania (📷Tryb LV).	376
Zwiększanie widoczności ekranu w zaciemnionych miejscach (📷Widzenie nocne).	377
Częstotliwość odświeżania obrazu w wizjerze (Częstotliwość).	378
Podgląd filtrów artystycznych (Tryb Art LV).	379
Redukowanie migotania w podglądzie na żywo (LV z zapob. migotaniu).	380
Asystent autoportretu (Asystent autoportretu).	381
Funkcje konfigurowania wyświetlanych informacji.	382
Wybór stylu wyświetlania wizjera (Styl wizjera EVF).	382
Wyświetlacz wizjera podczas fotografowania przy użyciu wizjera (Styl 1 / Styl 2).	382
Wskaźniki fotografowania (📷Ustawienia informacji / 📷Ustawienia informacji).	385
Konfigurowanie opcji 📷Ustawienia informacji.	385
Konfigurowanie opcji 📷Ustawienia informacji.	386
Wybieranie widoku.	387
Konfigurowanie widoku po naciśnięciu spustu migawki do połowy (Nac. do poł. 📷: inform.).	388
Opcje wyświetlania informacji w wizjerze (📷📷Ustawienia informacji).	389





Wyświetlanie wskaźnika poziomu po naciśnięciu spustu migawki do połowy (  Wskaźnik poziomu).....	391
Opcje siatki kadrowania ( Ust. Siatki /  Ust. Siatki).....	392
Opcje siatki kadrowania w wizjerze (  Ust. Siatki).....	394
Wybieranie ustawień dostępnych za pomocą przycisków wielofunkcyjnych (Ustawienia wielu funkcji).....	396
Ostrzeżenie histogramu dotyczące ekspozycji (Ustawienia histogramu).....	397
Ustawienia związane z obsługą i wyświetlaniem menu.....	398
Konfigurowanie kursora na ekranie menu (Ustawienia menu kursora).....	398
Wybieranie sposobu przechodzenia między stronami przy użyciu pokrętła tylnego ( Pętla na karcie menu).....	399
Domyślny wybór [Tak]/[Nie] (Ust. prioryt).....	400
Ustawienia „Moje menu”.....	401
Moje menu.....	401
Dodawanie pozycji do menu „Moje menu”.....	401
Zarządzanie menu „Moje menu”.....	403
Ustawienia Karta/Folder/Plik.....	404
Formatowanie karty (Formatowanie karty).....	404
Ustawienie docelowej karty zapisu ( Ustaw. gniazda karty /  Ustaw. gniazda karty).....	405
Konfigurowanie opcji [ Ustaw. gniazda karty].....	405
Konfigurowanie opcji [ Zapisz ustawienia].....	406
Konfigurowanie opcji [ Ustaw. gniazda karty].....	407
Określanie folderu, w którym będą zapisywane zdjęcia (Przypisz folder zapis.).....	408
Opcje nazywania plików (Nazwa pliku).....	409
Nazywanie plików (Ed.Nazplik).....	410
Informacje użytkownika.....	411
Zapisywanie informacji o obiektywie (Ust. inf. o obiektywie).....	411
Rozdzielczość wydruk (Ustawienie dpi).....	413
Dodawanie informacji na temat praw autorskich (Info Copyright).....	414
Włączanie opcji Info Copyright.....	414
Konfigurowanie opcji Info Copyright.....	415
Ustawienia Monitor/Dźwięk/Połączenie.....	416
Wyłączanie dotykowych elementów sterujących (Ust. ekranu dotyk.).....	416

Jasność i odcień monitora (Regulacja monitora)	417
Jasność i odcień w wizjerze (Regulacja wizjera)	418
Konfigurowanie czujnika oka (Ustawienia czujnika oka)	419
Wyłączanie sygnału dźwiękowego ostrości (■)).	420
Opcje wyświetlania na ekranach zewnętrznych (Ustawienia HDMI)	421
Wybieranie trybu połączenia USB (Ustawienia USB)	422
Ustawienia Bateria/Uśpienie	424
Wyświetlanie stanu baterii (■ Stan baterii)	424
Ustawianie, która bateria jest używana jako pierwsza (■ Priorytet baterii)	425
Zmiana sposobu wyświetlania poziomu naładowania baterii podczas nagrywania filmów (■ Wzorzec wysł.)	426
Przyciemnianie podświetlenia (Podśw. LCD)	427
Ustawianie opcji uśpienia (oszczędzanie energii) (Uśpienie)	428
Ustawianie opcji automatycznego wyłączenia (Auto. wyłączenia)	429
Zmniejszanie zużycia energii (Szybki tryb uśpienia)	430
Włączanie szybkiego trybu uśpienia	430
Konfigurowanie szybkiego trybu uśpienia	431
Ustawienia Reset/Zegar/Język/Inne	432
Przywracanie ustawień domyślnych (Reset/Inicjowanie ustawień)	432
Ustawianie zegara aparatu (Ustawienia ⌚)	433
Wybór języka (●●)	434
Kalibracja wskaźnika poziomu (Korekta poziomu)	435
Kontrola funkcji przetwarzania obrazu (Map. pikseli)	436
Wyświetlanie wersji oprogramowania firmware (Wersja oprogramowania)	437
Wyświetlanie certyfikatów (Certyfikat)	438
Podłączanie aparatu do urządzeń zewnętrznych	439
Nawiązywanie połączeń z urządzeniami zewnętrznymi	439
Ostrzeżenia dotyczące korzystania z łączności W-Fi i Bluetooth ®	440
Wyłączanie komunikacji bezprzewodowej aparatu (Tryb samolotowy)	441
Podłączanie aparatu do smartfona	442
Podłączanie do smartfonów	442
Parowanie aparatu ze smartfonem (Połączenie Wi-Fi)	443

Ustawienie gotowości połączenia bezprzewodowego, gdy aparat jest włączony (Bluetooth).	445
Ustawienia sieci bezprzewodowej, gdy aparat jest wyłączony (Tryb gotowości).	446
„Wybierz”.	446
Przesyłanie zdjęć na smartfona.	448
Automatyczne przesyłanie zdjęć, gdy aparat jest wyłączony.	449
Fotografowanie zdalne przy użyciu smartfona (podgląd na żywo).	450
Fotografowanie zdalne przy użyciu smartfona (Zdalna migawka).	451
Dodawanie do zdjęć informacji na temat położenia geograficznego.	452
Resetowanie ustawień połączenia ze smartfonem (Reset ustawień ).	453
Zmianie hasła ( Hasło połączenia).	454
Nawiązywanie połączeń z komputerami przez sieć Wi-Fi.	455
Instalowanie oprogramowania.	455
Parowanie komputera z aparatem (Nowe łącze).	456
Konfigurowanie ustawień sieci Wi-Fi (Połączenie Wi-Fi).	459
Włączanie funkcji Wi-Fi w aparacie.	460
Nawiązywanie połączenia za pomocą WPS (Poł. za pomocą WPS).	460
Ręczne nawiązywanie połączenia (Połącz ręcznie).	462
Wybieranie sieci z listy (Połącz z listy ()).	465
Wyświetlanie adresu MAC / Resetowanie ustawień Wi-Fi na potrzeby połączenia z komputerem (Ustawienia Wi-Fi komputera).	466
Przesyłanie zdjęć od razu po ich wykonaniu.	467
Kończenie połączenia.	469
Kończenie bieżącego połączenia.	469
Wyłączanie funkcji Wi-Fi/ Bluetooth [®]	470
Korzystanie z pilota zdalnego sterowania.	471
Nazwy części.	471
Połączenie.	472
Połączenie przewodowe.	472
Połączenie bezprzewodowe.	473
Przerywanie parowania.	474
Fotografowanie przy użyciu pilota zdalnego sterowania.	475
Wskaźnik przesyłania danych na pilocie zdalnego sterowania.	476
Adres MAC pilota zdalnego sterowania.	477

Środki ostrożności dotyczące korzystania z pilota zdalnego sterowania.	478
Podłączanie do komputerów przez USB.	479
Instalowanie oprogramowania.	479
Przesyłanie zdjęć od razu po ich wykonaniu (🖨️RAW/Control).	480
Podłączanie aparatu w celu szybkiego przetwarzania plików RAW (🖨️RAW/Control).	482
Kopiowanie obrazów do komputera (Zapis/MTP).	484
Korzystanie z aparatu w roli kamery internetowej (Kamera intern).	485
Zasilanie aparatu przez USB (USB PD).	487
Nawiązywanie połączeń z telewizorami i zewnętrznymi wyświetlaczami za pośrednictwem interfejsu HDMI.	488
Nawiązywanie połączeń z telewizorami i zewnętrznymi wyświetlaczami (HDMI).	488
Wyświetlanie zdjęć na ekranie telewizora (HDMI).	489
Podłączanie aparatu do telewizora.	489
Przestrogi.	491
Informacje na temat pyłoszczupności i wodoodporności aparatu.	491
Środki ostrożności.	491
Konserwacja.	491
Baterie.	492
Korzystanie z zasilacza sieciowego USB-AC w innych krajach.	493
Informacje.	494
Wymienne obiektywy.	494
Połączenia obiektywu i aparatu.	494
Obiektywy ze sprzęgłem MF.	495
Monitor podczas korzystania z obiektywu wyposażonego w funkcję SET/CALL.	496
Akcesoria opcjonalne.	497
Korzystanie z ładowarki (BCX-1).	497
Uchwyt baterii HLD-10.	498
Uwagi na temat korzystania z tego produktu.	500
Zewnętrzne lampy błyskowe zaprojektowane do używania z aparatem.	500
Fotografowanie z użyciem lampy błyskowej sterowanej bezprzewodowo.	502
Inne zewnętrzne lampy błyskowe.	505
Podstawowe akcesoria.	506
Akcesoria.	508

Czyszczenie i przechowywanie aparatu.	513
Czyszczenie aparatu.	513
Przechowywanie.	513
Czyszczenie i sprawdzanie matrycy.	514
Mapowanie pikseli — sprawdzanie funkcji przetwarzania obrazów.	514
Wskazówki i informacje dotyczące fotografowania.	515
Nie można włączyć aparatu, nawet gdy bateria jest naładowana.	515
Wyświetlane jest okno z prośbą o wybranie języka.	515
Mimo naciskania spustu migawki nie są wykonywane zdjęcia.	515
Liczba pól AF zostaje zmniejszona.	516
Nie została ustawiona data i godzina.	517
Ustawienia funkcji są przywracane do wartości domyślnych.	517
Zdjęcia są „wyblakłe”.	517
Na wykonanym zdjęciu na obiekcie widać jasne kropki nieznanego pochodzenia.	517
Funkcje, których nie można wybrać z menu.	518
Funkcje, których nie można ustawić za pomocą zaawansowanego panelu sterowania.	518
Obiekt jest zniekształcony.	518
Na zdjęciach pojawiają się linie.	519
Wyświetlany jest tylko obiekt i nie są widoczne żadne informacje.	519
Nie można zmienić trybu ustawiania ostrości z MF (ręczne ustawianie ostrości).	519
Na monitorze nic się nie wyświetla.	519
Kody błędów.	520
Dane techniczne.	524
Aparat.	524
Bateria litowo-jonowa.	528
Zasilacz sieciowy USB-AC.	529
Ustawienia domyślne.	530
Ustawienia domyślne.	530
Zaawansowany panel sterowania w widoku na żywo / zaawansowany panel sterowania.	531
Karta  1.	536
Karta  2.	544
Karta AF.	549

Karta 	555
Karta 	559
Karta 	561
Karta 	570
Pojemność karty pamięci.	574
Pojemność karty pamięci: Zdjęcia.	574
Pojemność karty pamięci: Filmy.	577
ZASADY BEZPIECZEŃSTWA.	580
ZASADY BEZPIECZEŃSTWA.	580
Ogólne środki ostrożności.	580
△ OSTRZEŻENIE.	581
△ PRZESTROGA.	584
△ UWAGA.	584
Znaki towarowe.	587
Funkcje dodane lub zmienione w wyniku aktualizacji oprogramowania.	589
Funkcje dodane lub zmienione przez oprogramowanie firmware w wersji 1.1.	589
Ustawianie zabezpieczeń połączenia ze smartfonem ( Zabezpiecz połączenia).	589
Ustawienia domyślne.	590
Funkcje dodane lub zmienione przez oprogramowanie firmware w wersji 1.2.	591
Zgodne karty pamięci do nagrywania filmów.	591

Wprowadzenie

Przed rozpoczęciem

Przeczytaj zasady bezpieczeństwa i postępuj zgodnie z nimi

Aby zapobiec nieprawidłowej obsłudze urządzenia, która może doprowadzić do pożaru lub innych uszkodzeń mienia albo urazu użytkownika lub innych osób, przed użyciem aparatu należy zapoznać się całą zawartością sekcji „ZASADY BEZPIECZEŃSTWA” (P.580).

Aby jak najlepiej wykorzystać funkcje swojego nowego aparatu i zapewnić jak najdłuższy okres eksploatacji, przed rozpoczęciem używania należy zapoznać się dokładnie z niniejszą instrukcją. Przeczytaną instrukcję należy odłożyć w bezpieczne miejsce.

Nasza firma nie ponosi żadnej odpowiedzialności za naruszenia przepisów lokalnych w wyniku korzystania z tego produktu poza krajem lub regionem, w którym dokonano zakupu.

Bezprzewodowa łączność z siecią LAN i za pośrednictwem Bluetooth®

Aparat jest wyposażony funkcje łączności z bezprzewodową siecią LAN i za pośrednictwem **Bluetooth®**. Korzystanie z tych funkcji poza krajem lub regionem, w którym zakupiono produkt, może stanowić naruszenie lokalnych przepisów dotyczących łączności bezprzewodowej, dlatego wcześniej należy sprawdzić odpowiednie przepisy. Nasza firma nie ponosi odpowiedzialności za niezastosowanie się użytkownika do lokalnych przepisów i regulacji.

Funkcje łączności z bezprzewodową siecią LAN i za pośrednictwem **Bluetooth®** należy wyłączyć w miejscach, w których korzystanie z nich jest zabronione.  „Wyłączenie komunikacji bezprzewodowej aparatu (Tryb samolotowy)” (P.441)

Rejestracja użytkownika

Zakupiony produkt należy zarejestrować. Informacje na temat rejestracji produktów można znaleźć na naszej stronie internetowej.

Instalowanie oprogramowania komputerowego/ aplikacji

OM Capture

Aplikacja „OM Capture” umożliwia automatyczne pobieranie i wyświetlanie wykonywanych zdjęć, a ponadto może służyć do zdalnego sterowania aparatem. Aby dowiedzieć się więcej lub pobrać oprogramowanie, należy przejść na naszą stronę internetową. Podczas pobierania oprogramowania należy mieć przygotowany numer seryjny aparatu.

OM Workspace

Ta aplikacja komputerowa umożliwia pobieranie i wyświetlanie zdjęć oraz filmów zarejestrowanych za pomocą aparatu. Można jej również użyć do aktualizacji oprogramowania sprzętowego aparatu. Oprogramowanie można pobrać z naszej strony internetowej. Podczas pobierania oprogramowania należy mieć przygotowany numer seryjny aparatu.

OM Image Share



Umożliwia pobranie na smartfona obrazów przeznaczonych do udostępniania. Pozwala także zdalnie sterować aparatem oraz wykonywać zdjęcia za pomocą smartfona. Więcej informacji na temat aplikacji można znaleźć na naszej stronie internetowej.



Informacje o niniejszej instrukcji

Jak znaleźć potrzebne informacje

Aby znaleźć w niniejszej instrukcji poszukiwane informacje, można skorzystać z poniższych metod.

Metoda wyszukiwania	Gdzie szukać
Wyszukiwanie na podstawie tego, co chcesz zrobić	 „Spis treści”
Wyszukiwanie na podstawie nazw przycisków i części aparatu	 „Nazwy części” (P.24)
Wyszukiwanie na podstawie menu i terminów wyświetlanych na monitorze	 „Ustawienia domyślne” (P.530)

Jak czytać tę instrukcję

Obsługiwane tryby fotografowania dla każdej funkcji

W niniejszej instrukcji na górze opisu poszczególnych funkcji wyszczególniono tryby fotografowania, w których można używać danej funkcji. Kolor czarny oznacza obsługiwane tryby fotografowania, natomiast szary — nieobsługiwane.



① Obsługiwane tryby fotografowania

Konfigurowanie funkcji



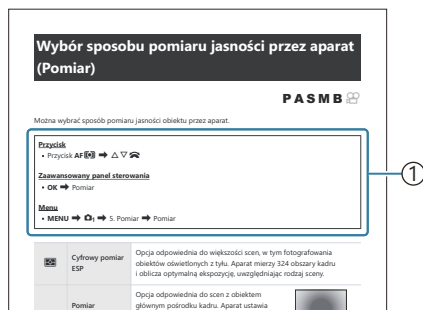





W niniejszej instrukcji na początku opisu poszczególnych funkcji przedstawiono sposób konfiguracji. Szczegółowe informacje zawierają sekcje „[Jak obsługiwać menu](#)” (P.101) i „[Jak zmienić ustawienia fotografowania](#)” (P.87).



① Sposób

Symbole stosowane w niniejszej instrukcji

W niniejszej instrukcji używane są poniższe symbole.

	Wskazuje działanie wykonywane poprzez naciśnięcie przycisków (kolejno przycisków ze strzałkami w górę, w dół, w lewo i w prawo) w bloku klawiszy strzałek (d).
	Wskazuje działanie wykonywane przy użyciu przedniego pokrętła (a).
	Wskazuje działanie wykonywane przy użyciu tylnego pokrętła (b).
	Wskazuje działanie wykonywane poprzez lekkie dotknięcie palcem przełącznika wielofunkcyjnego (c) i odchylenie go w wybranym kierunku.
	Wskazuje działanie wykonywane poprzez naciśnięcie środka przełącznika wielofunkcyjnego (c) tak jak przycisku.
	Przestrogi i ograniczenia.
	Wskazówki i inne przydatne informacje dotyczące używania aparatu.
	Odniesienia do innych stron w niniejszej instrukcji.

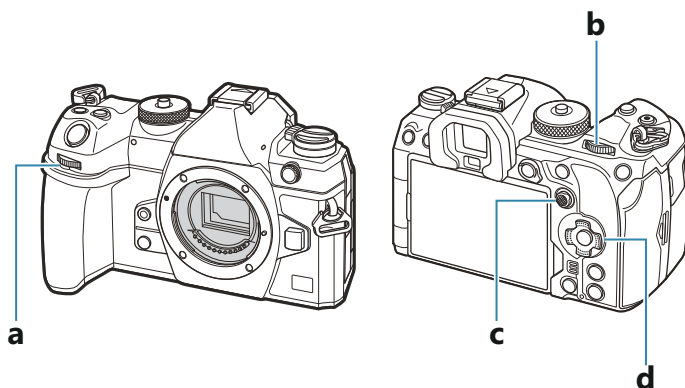







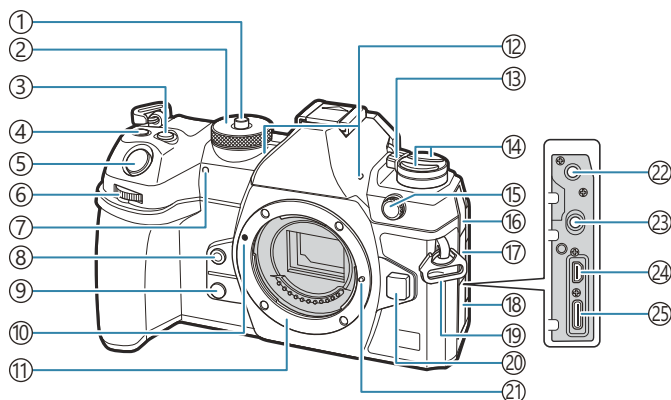



Ilustracje przedstawiające ekrany w niniejszej instrukcji

Domyślnie na monitorze aparatu wyświetlany jest zaawansowany panel sterowania (P.93). Ilustracje ekranów w niniejszej instrukcji przedstawiają jednak obraz w trybie podglądu na żywo. Informacje na temat wyświetlania ekranu fotografowania na monitorze znajdują się w sekcji „Przełączanie sposobu wyświetlania” (P.48).

Nazwy części



- ① Blokada pokręta wyboru trybu (P.52)
- ② Pokręto wyboru trybu (P.52)
- ③ Przycisk  (kompensacja ekspozycji) (P.59, P.62, P.64, P.69, P.161)
- ④ Przycisk  (Film)/ (Zdjęcie o wys. rozd.)/ (wybór) (P.82 / P.250 / P.326)
- ⑤ Spust migawki (P.52)
- ⑥ Przednie pokręto (P.59, P.62, P.64, P.67, P.101, P.305, P.341, P.361, P.364)
- ⑦ Kontrolka samowyzwalacza/podświetlenie AF (P.199 / P.143)
- ⑧ Przycisk  (balans bieli z pomiarem własnym) (P.242)
- ⑨ Przycisk  (Podgl. GO) (P.374)
- ⑩ Symbol mocowania obiektywu (P.36)
- ⑪ Bagnet (przed zamontowaniem obiektywu należy zdjąć pokrywę bagnetu).
- ⑫ Mikrofon stereofoniczny (P.292, P.330)
- ⑬ Dźwignia **ON/OFF** (P.39)
- ⑭ Przycisk  (P.372)
Przycisk **AF** (tryb pomiaru/AF) (P.168)
Przycisk    (zdjęcia seryjne/
samowyzwalacz/lampa błyskowa) (P.188, P.199)
- ⑮ Złącze zewnętrznej lampy błyskowej (P.185)
- ⑯ Pokrywa gniazda mikrofonowego
- ⑰ Pokrywa gniazda słuchawkowego (P.294)
- ⑱ Pokrywa złącza
- ⑲ Oczko paska (P.27)
- ⑳ Przycisk zwalniający obiektyw (P.37)
- ㉑ Bolec blokady obiektywu
- ㉒ Gniazdo mikrofonowe (mini-jack stereo
ø3,5 mm do mikrofonów innych producentów)
(P.292)
- ㉓ Gniazdo słuchawkowe (mini-jack stereo
ø3,5 mm do słuchawek innych producentów)
(P.294)
- ㉔ Złącze HDMI (typ D) (P.296, P.489)
- ㉕ Złącze USB (typ C) (P.30, P.32, P.480, P.482,
P.484, P.485, P.487)

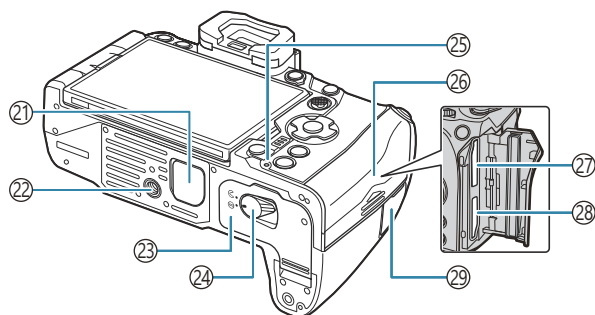
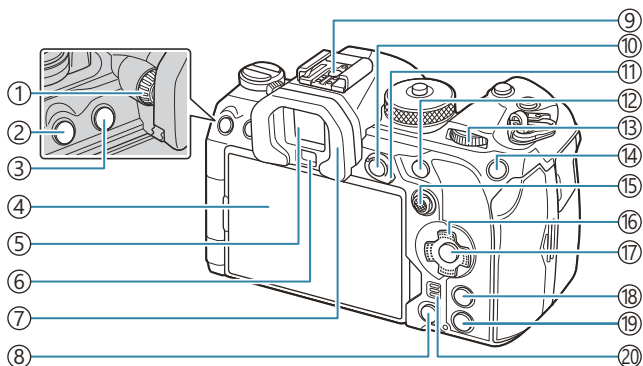

- ① Pokrętko korekcji dioptrii (P.48)
- ② Przycisk **MENU** (P.101)
- ③ Przycisk **LV** (P.48)
- ④ Monitor (ekran dotykowy) (P.44, P.48, P.55, P.152, P.311)
- ⑤ Celownik (P.48, P.382)
- ⑥ Czujnik oka
- ⑦ Muszla oczna (P.506)
- ⑧ Przycisk **DISP** (kasowanie) (P.318)
- ⑨ Gorąca stopka (P.185, P.505)
- ⑩ Przycisk **AEL/On** (ochrona) (P.169 / P.315)
- ⑪ Dźwignia **Fn** (P.59, P.62, P.64, P.67, P.366)
- ⑫ Przycisk **AF-ON** (P.123, P.124)
- ⑬ Tylne pokrętko (P.59, P.62, P.64, P.67, P.101, P.305, P.341, P.361, P.364)
- ⑭ Przycisk **ISO/★** (Ocena) (P.175 / P.324)
- ⑮ Przełącznik wielofunkcyjny (P.111, P.365)
- ⑯ Przyciski ze strzałkami (P.305)
- ⑰ Przycisk **OK** (P.101, P.93, P.305)
- ⑱ Przycisk **INFO** (P.50, P.103, P.304)
- ⑲ Przycisk **▶** (odtworzenie) (P.305)
- ⑳ Głośnik
- ㉑ Osłona uchwytu baterii (PBH) (P.498)
- ㉒ Gniazdo statywu
- ㉓ Pokrywa komory baterii (P.28)
- ㉔ Blokada komory baterii (P.28)
- ㉕ Kontrolka ładowania baterii (P.30)
- ㉖ Pokrywa komory karty (P.33)
- ㉗ Gniazdo karty 1 (P.33)
- ㉘ Gniazdo karty 2 (P.33)
- ㉙ Pokrywa gniazda przewodu zdalnego wyzwalania (gniazdo przewodu zdalnego wyzwalania) (P.472)

Przygotowanie

Rozpakowywanie zawartości opakowania

W momencie zakupu w opakowaniu powinien znajdować się aparat i poniższe akcesoria. Jeżeli brakuje jakiegoś elementu lub jest on uszkodzony, skontaktuj się ze sprzedawcą, u którego został zakupiony aparat.

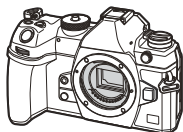

Aparat



Pokrywa bagnetu ¹



Muszla oczna EP-18 ¹

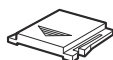

Pokrywa gorącej stopki ¹



Pasek

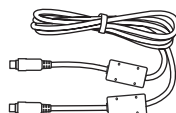

Przewód USB CB-USB13

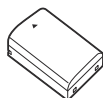

Bateria litowo-jonowa z
możliwością ponownego
ładowania BLX-1

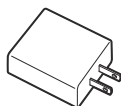

Zasilacz sieciowy USB-AC F-7AC



Podstawowa instrukcja obsługi

Karta gwarancyjna

¹ Pokrywa bagnetu, muszla oczna i pokrywa gorącej stopki są fabrycznie przymocowywane lub włożone do aparatu.

⚠ W momencie zakupu bateria nie jest całkowicie naładowana. Przed użyciem należy naładować baterię (P.30).

⚠ Zawartość opakowania może być inna, w zależności od miejsca, w którym dokonano zakupu.

Mocowanie paska

1. Przed przymocowaniem paska wyjmij jego końcówkę ze szlufki i poluzuj go zgodnie z ilustracją.

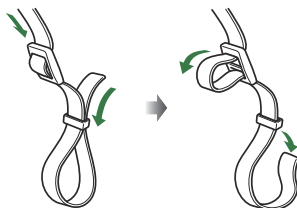

2. Przepięgnij koniec paska przez oczko i z powrotem przez szlufkę.

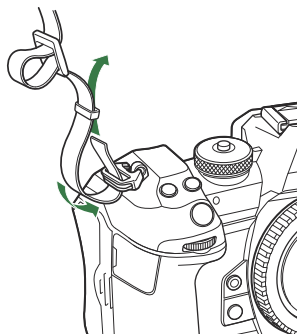

3. Przepięgnij końcówkę paska przez sprzączkę i naciągnij zgodnie z ilustracją.

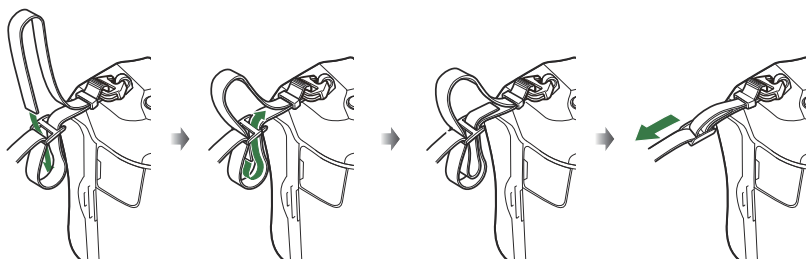

- Przymocuj drugi koniec paska do drugiego oczka.
- Mocno pociągnij zamocowany pasek, aby upewnić się, że się nie poluzuje.

Wkładanie i wyjmowanie baterii

Wkładanie baterii

1. Upewnij się, że dźwignia **ON/OFF** znajduje się w położeniu **OFF**.

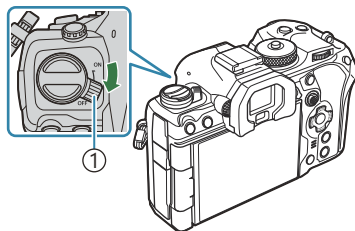

① Dźwignia **ON/OFF**

2. Otwórz pokrywę komory baterii.

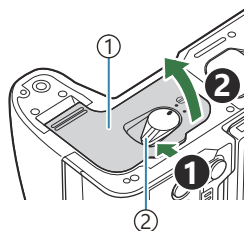

① Pokrywa komory baterii
② Blokada komory baterii

3. Włóż baterię.
 - Należy używać wyłącznie baterii BLX-1 (P.26, P.528).

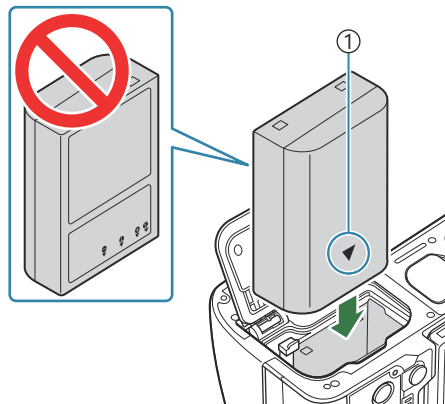

① Oznaczenie kierunku

4. Zamknij pokrywę komory baterii.

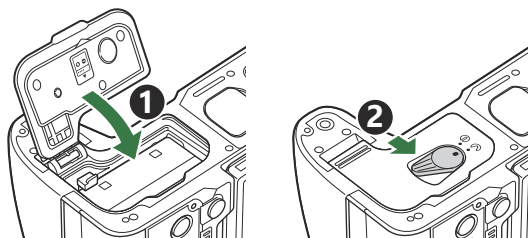

ⓘ Przed rozpoczęciem korzystania z aparatu upewnij się, że pokrywa komory baterii jest zamknięta.

🔧 Zaleca się przygotować zapasową baterię w przypadku dłuższych sesji fotografowania, gdyby jedna bateria została wyczerpana.

🔧 Należy zapoznać się także z sekcją „Baterie” (P492).

Wymywanie baterii

Przed otwarciem lub zamknięciem pokrywy komory baterii należy wyłączyć aparat. Aby wyjąć baterię, należy najpierw nacisnąć zatrzask blokujący baterię w kierunku wskazywanym przez strzałkę, a następnie wyjąć baterię.

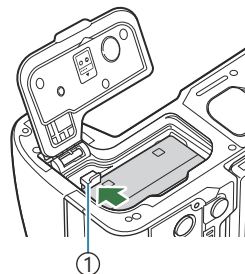

① Zatrzask blokujący baterię

ⓘ Jeżeli wyjęcie baterii jest niemożliwe, należy skontaktować się z upoważnionym przedstawicielem lub centrum serwisowym. Nie należy stosować siły.

ⓘ Nie wolno wyjmować baterii ani kart pamięci, gdy widoczny jest wskaźnik zapisu na karcie (P44).

Ładowanie baterii za pomocą opcjonalnego zasilacza sieciowego USB-AC

⚠ W momencie zakupu bateria nie jest całkowicie naładowana. Przed użyciem należy naładować baterię.

1. Sprawdź, czy bateria znajduje się w aparacie, i podłącz przewód USB oraz zasilacz sieciowy USB-AC.

- Korzystanie z opcjonalnej osłony przewodu i zacisku przewodu przy podłączaniu przewodu USB pozwala zapobiec uszkodzeniu złączy i odłączeniu. ➡ „Zacisk przewodu (CC-1) / osłona przewodu (CP-2)” (P.506)

⚠ Nie należy używać niczego innego poza przewodem USB (CB-USB13) dostarczonym z aparatem lub sprzedawanym oddzielnie.

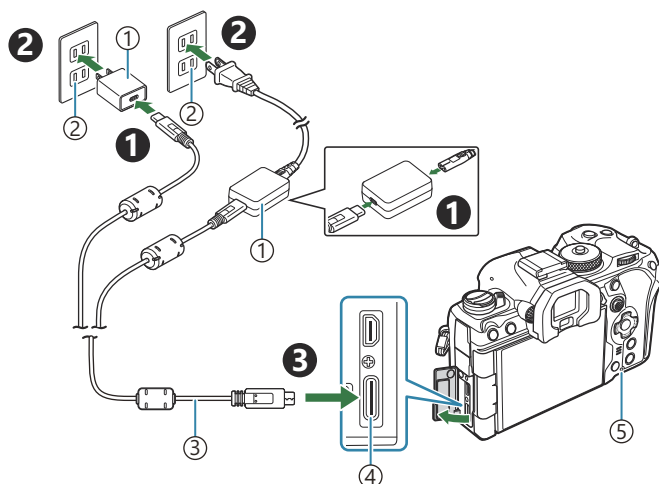

- ① Zasilacz sieciowy USB-AC
- ② Gniazdo sieciowe
- ③ Przewód USB (w zestawie)

- ④ Złącze USB
- ⑤ Kontrolka ładowania baterii

- Kontrolka ładowania baterii świeci się w trakcie ładowania. Ładowanie przy wyłączonym aparacie trwa około 2 godzin 30 minut. Kontrolka zgaśnie po pełnym naładowaniu baterii. Należy wówczas odłączyć przewód USB od aparatu.

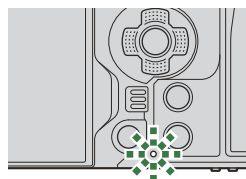

⚠ Jeśli wystąpi błąd ładowania, kontrolka ładowania będzie migać. Należy wtedy odłączyć przewód USB i podłączyć go ponownie.

⚙ Ładowanie baterii odbywa się niezależnie od tego, czy aparat jest włączony, czy nie.

Przy włączonym aparacie czas ładowania będzie dłuższy.

⚙ Gdy temperatura baterii jest zbyt wysoka, ładowanie zostaje przerwane. Zostanie ono wznowione po obniżeniu temperatury baterii.

⚙ Do naładowania baterii można użyć ładowarki (BCX-1: sprzedawana osobno) (P.497).

⚙ Ze względów bezpieczeństwa ładowanie może potrwać dłużej lub bateria może nie zostać całkowicie naładowana, jeśli ładowanie odbywa się przy wysokiej temperaturze otoczenia.

⚠ Zasilacz sieciowy USB-AC

Przed czyszczeniem należy odłączyć zasilacz sieciowy USB-AC. Pozostawienie podłączonego zasilacza sieciowego USB-AC na czas czyszczenia może doprowadzić do obrażeń ciała lub porażenia prądem elektrycznym.

Ładowanie baterii za pomocą urządzenia USB

Włożona do aparatu bateria będzie się ładowała po podłączeniu aparatu za pomocą przewodu USB do urządzenia USB zgodnego ze standardem USB PD.

Ładowanie przez USB

1. Upewnij się, że dźwignia **ON/OFF** znajduje się w położeniu **OFF**.

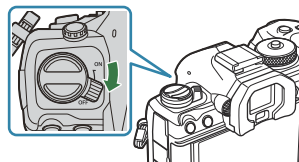

2. Podłącz aparat do urządzenia USB za pomocą przewodu USB.

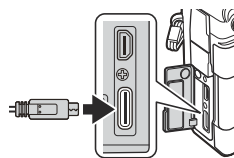

- Korzystanie z opcjonalnej osłony przewodu i zacisku przewodu przy podłączaniu przewodu USB pozwala zapobiec uszkodzeniu złączy i odłączeniu.  „Zacisk przewodu (CC-1) / osłona przewodu (CP-2)” (P.506)
- Kontrolka ładowania baterii świeci się w trakcie ładowania. Czas ładowania zależy od mocy wyjściowej urządzenia USB. Kontrolka zgaśnie po pełnym naładowaniu baterii.

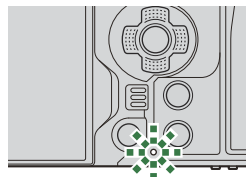

- ⚠ Jeśli wystąpi błąd ładowania, kontrolka ładowania będzie migać. Należy wtedy odłączyć przewód USB i podłączyć go ponownie.
- 🔌 Aparat przestanie pobierać prąd po naładowaniu baterii. Aby wznowić ładowanie, należy odłączyć i ponownie podłączyć przewód USB.
- 🔌 Aparat można zasilać przy użyciu akumulatorów przenośnych lub podobnych urządzeń podłączonych za pomocą przewodu USB. Szczegółowe informacje zawiera sekcja „Zasilanie aparatu przez USB (USB PD)” (P.487).

Wkładanie i wyjmowanie karty

Wkładanie karty

W niniejszej instrukcji wszystkie urządzenia magazynujące są określane jako „karty”. W tym aparacie można używać następujących rodzajów kart pamięci SD (dostępnych w sprzedaży): SD, SDHC i SDXC. Karty należy sformatować w aparacie przed pierwszym użyciem bądź po użyciu z innymi aparatami lub komputerami.  „Formatowanie karty (Formatowanie karty)” (P404)
Aparat jest wyposażony w dwa gniazda kart.

1. Upewnij się, że dźwignia **ON/OFF** znajduje się w położeniu **OFF**.

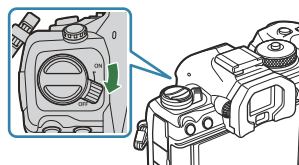

2. Otwórz pokrywę komory karty.

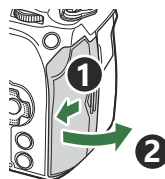

3. Włóż kartę.

- Wsuwaj kartę do gniazda, aż zatrzaśnie się ona w odpowiednim położeniu.

- ⚠ Nie wkładaj uszkodzonej ani odkształconej karty na siłę. Może to spowodować uszkodzenie gniazda karty.

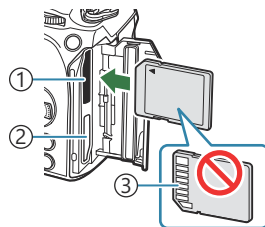

- ① Gniazdo karty 1
- ② Gniazdo karty 2
- ③ Obszar styków

4. Zamknij pokrywę komory karty.

- Należy ją zamknąć dokładnie, tak aby słyszalne było kliknięcie.

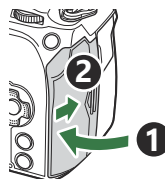

Wymowanie karty

Naciśnij kartę, aby ją wysunąć. Wymij kartę.

- ⚠ Nie wolno wyjmować baterii ani kart pamięci, gdy widoczny jest wskaźnik zapisu na karcie (P.44).



Korzystanie z dwóch kart pamięci

Po włożeniu dwóch kart pamięci można określić, w jaki sposób będzie wykorzystywana każda z nich.

👉 „Ustawianie docelowej karty zapisu (📷 Ustaw. gniazda karty / 📷 Ustaw. gniazda karty)” (P.405)

- Rejestrowanie wyłącznie na wybranej karcie
- Rejestrowanie na wybranej karcie aż do jej zapełnienia, a następnie rejestrowanie na drugiej karcie
- Rejestrowanie zdjęć o różnych rozmiarach lub współczynnikach kompresji na różnych kartach
- Zapisywanie kopii każdego zdjęcia na obu kartach

Obsługiwane karty pamięci

W niniejszej instrukcji wszystkie urządzenia magazynujące są określane jako „karty”. W tym aparacie można używać następujących rodzajów kart pamięci SD (dostępnych w sprzedaży): SD, SDHC i SDXC. Aby uzyskać najnowsze informacje, należy odwiedzić naszą stronę internetową.



Przełącznik ochrony przed zapisem karty SD

Obudowa karty SD jest wyposażona w przełącznik ochrony przed zapisem. Ustawienie go w pozycji „LOCK” uniemożliwia zapis danych na karcie. Aby umożliwić zapisywanie, należy ustawić przełącznik w położeniu odblokowania.



- ⚠ Podczas nagrywania filmów należy używać karty SD o klasie szybkości 10 lub wyższej.
- ⚠ Karta UHS-II lub UHS-I zgodna z klasą szybkości UHS 3 lub wyższą jest wymagana, gdy:
- W ustawieniach [📷 ⏪] wybrano rozdzielczość filmu [4K] lub [C4K]
 - W ustawieniach [📷 ⏪] wybrano opcję kompensacji ruchu [A-I] (All-Intra)
- 👉 Dane na karcie nie zostaną całkowicie skasowane nawet po sformatowaniu karty lub usunięciu danych. Wyrzucając kartę, należy ją zniszczyć w celu ochrony informacji osobistych.

☞ Dostęp do niektórych funkcji odtwarzania itp. może być ograniczony, gdy przełącznik ochrony przed zapisem ustawiony jest w pozycji „LOCK”.

Mocowanie i zdejmowanie obiektywów

Mocowanie obiektywu do aparatu

Informacje na temat zgodnych obiektywów znajdują się w sekcji „Wymienne obiektywy” (P.494).

1. Upewnij się, że dźwignia **ON/OFF** znajduje się w położeniu **OFF**.

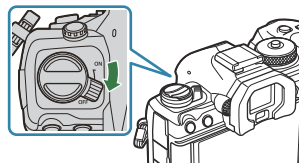

2. Zdejmij tylną pokrywę z obiektywu i pokrywę bagnetu aparatu.

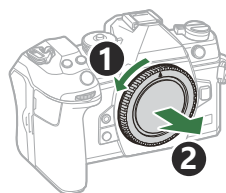
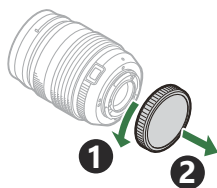

3. Ustaw symbol mocowania obiektywu (czerwony) na aparacie w jednej linii z symbolem pozycyjnym (czerwonym) na obiektywie, a następnie wsuń obiektyw do aparatu.

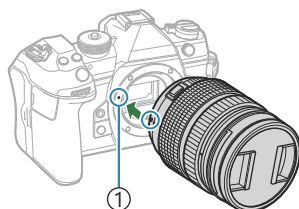

① Symbol mocowania obiektywu

4. Obracaj obiektyw w prawo do usłyszenia kliknięcia.

- ⚠ Nie należy naciskać przycisku zwalnającego obiektyw.
- ⚠ Nie należy dotykać elementów wewnętrznych aparatu.

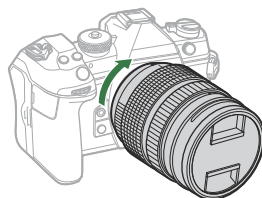

5. Zdejmij przednią pokrywę obiektywu.

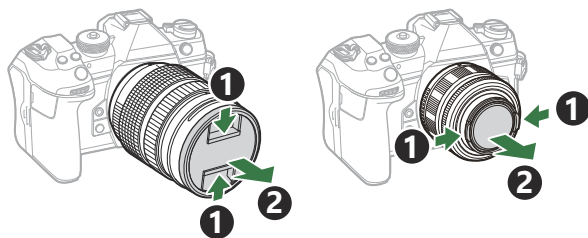

Zdejmowanie obiektywów

1. Upewnij się, że dźwignia **ON/OFF** znajduje się w położeniu **OFF**.

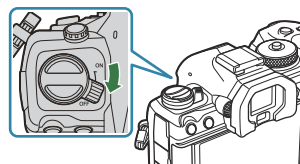

2. Przytrzymaj naciśnięty przycisk zwalnający obiektyw i obróć obiektyw zgodnie z ilustracją.

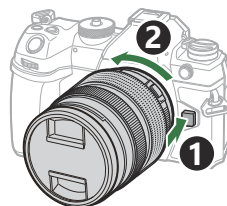

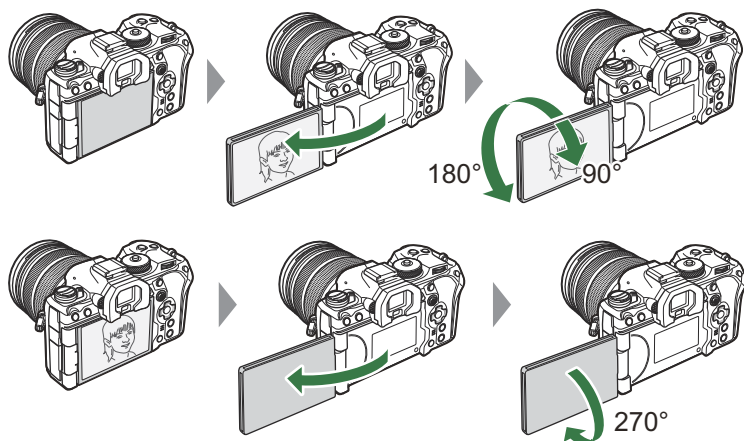

Korzystanie z monitora

Monitor można obracać, aby ułatwić przeglądanie treści. Kąt nachylenia monitora można zmieniać w zależności od warunków, jakie panują podczas fotografowania.

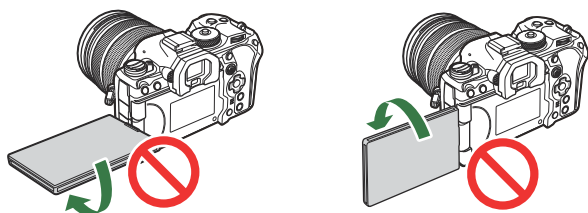

- Monitor należy delikatnie obracać w dopuszczalnym zakresie. Próba obrócenia go poza wskazany poniżej dopuszczalny zakres ruchu może skutkować uszkodzeniem złącza.



- Aparat można skonfigurować tak, aby wyświetlał lustrzane odbicie przez obiektyw lub automatycznie anulował powiększenie w obiektywach typu power zoom w chwili obrócenia monitora do pozycji autoportretu.  „Asystent autoportretu (Asystent autoportretu)” (P381)

Włączanie aparatu

1. Ustaw dźwignię **ON/OFF** w położeniu **ON**.

- Po włączeniu aparatu nastąpi włączenie monitora i pojawi się zaawansowany panel sterowania.

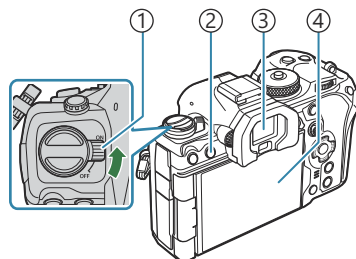

- 1 Dźwignia **ON/OFF**
- 2 Przycisk **|** (LV)
- 3 Celownik
- 4 Monitor

Poziom naładowania baterii

Aparat wyświetla poziom naładowania używanej w danym momencie baterii. Poziom naładowania baterii jest wyrażony w procentach.

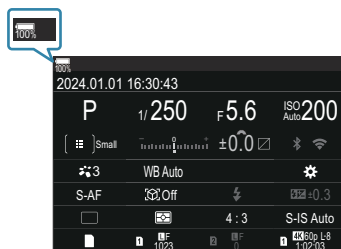

- Wskaźnik zacznie migać na czerwono, gdy poziom naładowania spadnie do 10%.

- Naciśnij przycisk **|** (LV); pojawi się okno dialogowe z potwierdzeniem.
- Celownik włącza się po zbliżeniu do niego oka. Po włączeniu celownika monitor wyłącza się.
- Aby wyłączyć aparat, ustaw dźwignię z powrotem w położeniu **OFF**.



☞ Za pomocą opcji **[Dźw. Fn / Dźw. zasilania]** dźwignię **Fn** można skonfigurować tak, aby włączała i wyłączała aparat. „Konfigurowanie pozycji **[Dźw. Fn / Dźw. zasilania]**” (P.370)

Tryb uśpienia

Jeśli aparat nie jest używany przez jakiś czas, automatycznie przechodzi w tryb ograniczający pobór mocy z baterii. Tryb ten jest nazywany „trybem uśpienia”.

- Gdy aparat przejdzie w tryb uśpienia, monitor wyłączy się, a działanie aparatu zostanie wstrzymane. Naciśnięcie spustu migawki lub przycisku  ponownie włącza aparat.
- Jeżeli przez pewien czas po przejściu aparatu w tryb uśpienia nie zostanie wykonana żadna czynność, aparat wyłączy się automatycznie. Działanie aparatu można wznowić, ponownie go włączając.

⚠ Wyjście aparatu z trybu uśpienia może zająć więcej czasu, gdy w ustawieniu **[Ustawienia**

 > **[Tryb gotowości]** zostanie wybrana opcja **[Wł.]** (włączony).  „Ustawienia łączności bezprzewodowej, gdy aparat jest wyłączony(Tryb gotowości)” (P.446)

⚙ Opóźnienie przed przejściem aparatu w tryb uśpienia lub jego automatycznym wyłączeniem można określić w menu.  „Konfigurowanie opcji uśpienia (oszczędzania energii) (Uśpienie)” (P.428), „Konfigurowanie opcji automatycznego wyłączenia (Auto. wyłączenia)” (P.429)

Konfiguracja początkowa

Po włączeniu aparatu po raz pierwszy należy wykonać konfigurację początkową, wybierając język i ustawiając zegar.

🔔 Do nazwy pliku dołączona jest informacja o dacie i godzinie. Przed rozpoczęciem korzystania z aparatu należy ustawić prawidłową datę i godzinę. Niektórych funkcji nie można używać, jeśli nie ustawiono daty i godziny.

1. Naciśnij przycisk **OK**, gdy podczas konfiguracji początkowej pojawi się okno dialogowe z prośbą o wybranie języka.

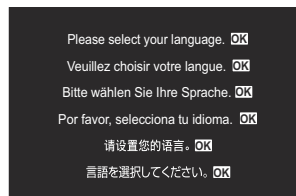

2. Zaznacz wybrany język za pomocą przedniego lub tylnego pokrętkła lub przycisków Δ ∇ \triangleleft \triangleright .



3. Po zaznaczeniu wybranego języka naciśnij przycisk **OK**.



- Naciśnięcie spustu migawki przed naciśnięciem przycisku **OK** spowoduje przejście aparatu do trybu fotografowania bez wyboru jakiegokolwiek języka. Aby jeszcze raz przeprowadzić konfigurację początkową, wyłącz i ponownie włącz aparat w celu wyświetlenia okna dialogowego konfiguracji początkowej, a następnie powtórz czynności od kroku 1.

🔔 Język można zmienić w dowolnym momencie w menu. 🗨️ „Co zrobić, jeśli ekran jest nieczytelny” (P.43)

4. Ustaw datę, godzinę i format daty.

- Zaznacz pozycję za pomocą przycisków ◀▶.
- Użyj przycisków △ ▽, aby zmienić zaznaczoną pozycję.
- Godzina jest wyświetlana w formacie 24-godzinnym.

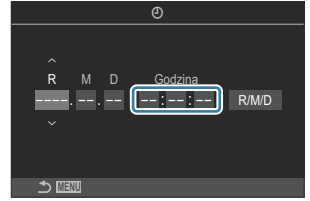

☞ Zegar można ustawić w dowolnym momencie w menu. ☞ „Ustawianie zegara aparatu (Ustawienia ⌚)” (P.433)

5. Naciśnij przycisk **OK**.

6. Zaznacz strefę czasową za pomocą przycisków △ ▽ i naciśnij przycisk **OK**.

- Naciśnij przycisk **INFO**, aby włączyć lub wyłączyć czas letni.

7. Naciśnij przycisk **OK**, aby zapisać zmiany i wyjść.

☞ Data i godzina są zapisywane na karcie razem z obrazami.

☞ Po wyjęciu baterii z aparatu na pewien czas ustawienia daty i godziny mogą zostać zresetowane.

Jeśli tak się stanie, ustaw datę i godzinę w menu. ☞ „Ustawianie zegara aparatu (Ustawienia ⌚)” (P.433)

☞ Przed rozpoczęciem nagrywania filmów konieczne może być ustawienie częstotliwości klatek.

☞ „Ustawianie jakości zdjęć i filmów (📷 / 🎥)” (P.222)

Co zrobić, jeśli ekran jest nieczytelny

Jeśli na ekranie pojawiają się nieznane znaki lub słowa w innych językach, możliwe, że wybrany został niewłaściwy język. Należy wykonać poniższe czynności, aby wybrać inny język.

1. Naciśnij przycisk **MENU**, aby wyświetlić menu.

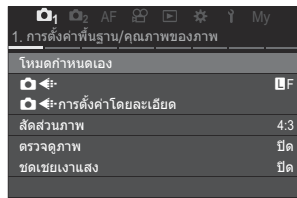
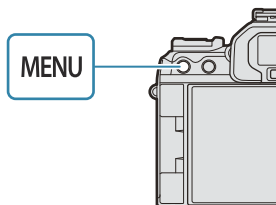

2. Zaznacz kartę **Y** (konfiguracja) za pomocą przedniego pokrętki.

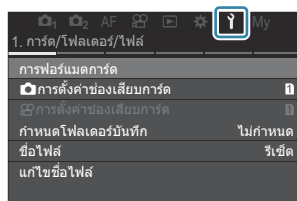

3. Wybierz ekran, na którym pojawia się opcja **[OK]**, za pomocą przycisków **<>** lub tylnego pokrętki.

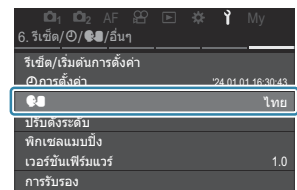
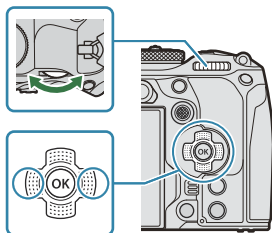

4. Zaznacz opcję **[OK]** za pomocą przycisków **Δ ∇** i naciśnij przycisk **OK**.

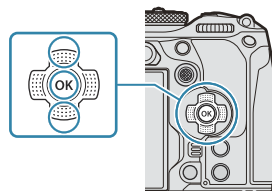

5. Zaznacz wybrany język za pomocą przycisków **Δ ∇ <>** i naciśnij przycisk **OK**.



Fotografowanie

Informacje wyświetlane podczas fotografowania

☞ Informacje na temat zaawansowanego panelu sterowania, który jest domyślnie wyświetlany na monitorze, zawiera sekcja „Ustawienia dostępne w zaawansowanym panelu sterowania/ zaawansowanym panelu sterowania w widoku na żywo” (P.97).

Informacje wyświetlane na monitorze w trakcie fotografowania

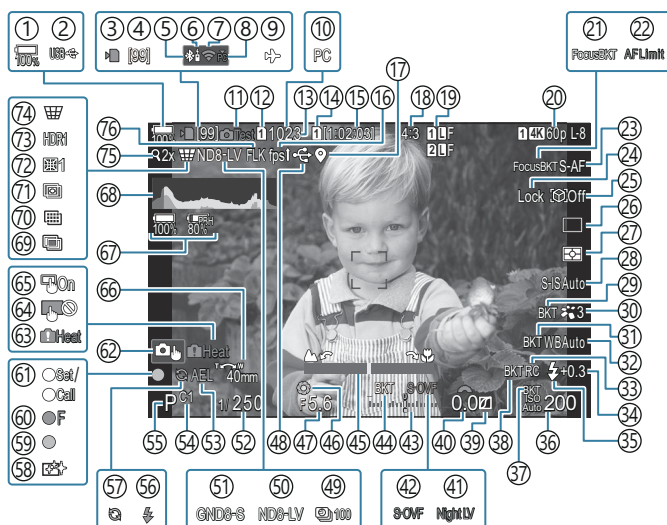

Informacje wyświetlane na monitorze w trybie filmowania

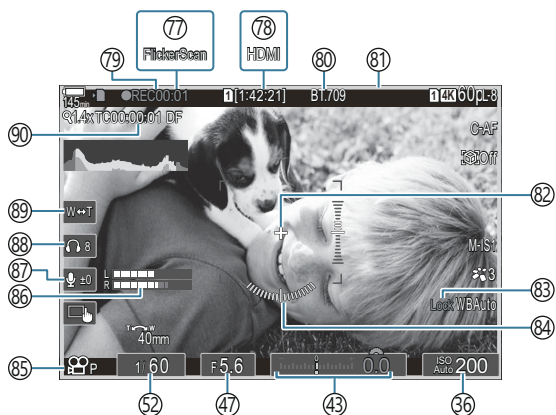

- ① Poziom naładowania baterii (P.39)
- ② USB PD (P.487)
- ③ Wskaźnik zapisu na karcie (P.29, P.34)
- ④ Maksymalna liczba zdjęć w serii (P.202)
- ⑤ Aktywne połączenie **Bluetooth**[®] (P.445, P.473)
- ⑥ Sterowanie zdalne (P.473)
- ⑦ Połączenie z bezprzewodową siecią LAN (P.443, P.459)
- ⑧ Aktywne połączenie z komputerem (Wi-Fi) (P.459)
- ⑨ Tryb samolotowy (P.441)
- ⑩ Aktywne połączenie z komputerem (USB) ¹ (P.480, P.482, P.484, P.485)
- ⑪ Zdjęcie testowe (P.349)
- ⑫  Zapisz ustawienia (P.406)
- ⑬ Liczba zdjęć, które można zapisać (P.574)
- ⑭  Gniazdo zapisu (P.407)
- ⑮ Dostępny czas nagrywania (P.577)
- ⑯ Częstotliwość (P.378)
- ⑰ Informacje na temat położenia (Bluetooth) (P.452)
- ⑱ Współczynnik proporcji (P.229)
- ⑲  Jakość obrazu (P.222)
- ⑳  Jakość filmu (P.223)
- ㉑ Bracketing ostrości (P.289)
- ㉒ Ogranicznik AF (P.137)
- ㉓ Tryb AF (P.105)
- ㉔ Blokada wyboru obiektu (P.128)
- ㉕ Wykrywanie obiektu (P.127)
- ㉖ Wyzwalanie migawki (zdjęcia pojedyncze, seryjne, samowyzwalacz, tryb cichy, ustawienie szybkości zdjęć seryjnych) (P.199 / P.207 / P.208 / P.210)
- ㉗ Tryb pomiaru (P.168)
- ㉘ Stabilizator obrazu (P.214)
- ㉙ ART BKT (P.287)
- ㉚ Tryb obrazu (P.231)
- ㉛ WB BKT (P.284)
- ㉜ Balans bieli (P.239)
- ㉝ Tryb RC (P.194)
- ㉞ Regulacja natężenia błysku (P.193)
- ㉟ Tryb flesza (P.188)
- ㊱ Wartość czułości ISO (P.175)
- ㊲ ISO BKT (P.286)
- ㊳ FL BKT (P.285)
- ㊴ Kontrola światła i cieni (P.358)
- ㊵ Wartość kompensacji ekspozycji (P.161)
- ㊶  Widzenie nocne (P.377)
- ㊷  Tryb LV (P.376)
- ㊸ Kompensacja ekspozycji (P.161)
- ㊹ AE BKT (P.282)
- ㊺ Wskaźnik ostrości (P.153)
- ㊻ Podgląd (P.374)
- ㊼ Wartość przysłony (P.59, P.62)
- ㊽ Aktywne połączenie przez USB (P.480, P.482, P.484, P.485, P.487)
- ㊾ Zdjęcia w czasie (P.271)
- ㊿ Fotografowanie z filtrem ND na żywo (P.254)
- 1 Fotografowanie z filtrem GND na żywo (P.257)
- 2 Czas naświetlania (P.59, P.64)
- 3 Blokada AE (P.169)
- 4 Tryb niestandardowy (P.77)
- 5 Tryb fotografowania (P.59)
- 6 Lampa błyskowa (miga: trwa ładowanie, świeci: ładowanie ukończone) (P.184)
- 7 Włączone ustawienie szybkości zdjęć seryjnych (P.210)
- 8 Usuwanie pyłu (P.514)
- 9 Symbol potwierdzenia ustawienia ostrości (P.52)
- 10  SH2 Ostrzeżenie dotyczące przysłony (P.199)
- 11 Funkcja SET/CALL (P.496)

- Ⓒ2 Dotykowe elementy sterujące (P.55)
- Ⓒ3 Ostrzeżenie o temperaturze wewnętrznej (P.520)
- Ⓒ4 Blokada dotykowych elementów sterujących (P.349)
- Ⓒ5 Panel wyboru pola AF (P.152)
- Ⓒ6 Kierunek powiększenia/ogniskowa
- Ⓒ7 Informacje o wszystkich bateriach (P.39, P.28)
- Ⓒ8 Histogram (P.51)
- Ⓒ9 Wielokrotna ekspozycja (P.266)
- Ⓒ10 Zdjęcie o wysokiej rozdzielczości (P.250)
- Ⓒ11 Focus stacking (P.261)
- Ⓒ12 Kompensacja efektu rybiego oka (P.277)
- Ⓒ13 HDR (P.264)
- Ⓒ14 Komp. ef. Keystone (P.275)
- Ⓒ15 Telekonwerter cyfrowy (P.270)
- Ⓒ16 Fotografowanie z zapobieganiem migotaniu (P.213)
- Ⓒ17 Skan migotania (P.166)
- Ⓒ18 Wyjście HDMI (P.296)
- Ⓒ19 Czas nagrywania (wyświetlany podczas nagrywania) (P.82)
- Ⓒ20 Asystent wyświetlania (P.249)
- Ⓒ21 Czerwona ramka podczas nagrywania filmów (P.301)
- Ⓒ22 Znacznik środkowy (P.298)
- Ⓒ23 Blokada automatycznego balansu bieli (P.244)
- Ⓒ24 Wskaźnik poziomu (P.51)
- Ⓒ25 Tryb (tryby ekspozycji podczas filmowania) (P.83)
- Ⓒ26 Wskaźnik poziomu nagrywania dźwięku (P.86)
- Ⓒ27 Poziom nagrywania dźwięku (P.86)
- Ⓒ28 Głośność słuchawek (P.86)
- Ⓒ29 Elektroniczne powiększenie (P.86)
- Ⓒ30 Kod czasowy (P.295)

1 Widoczne tylko po połączeniu z aplikacją OM Capture, gdy komputer jest wybrany w menu [RAW/Control] jako jedyne miejsce docelowe dla nowych zdjęć (P.480).

Przełączanie sposobu wyświetlania

Aparat korzysta z czujnika oka, aby automatycznie przełączać się pomiędzy celownikiem a monitorem. W celowniku i na monitorze (zaawansowany panel sterowania/podgląd na żywo) widoczne są także informacje dotyczące ustawień aparatu. Dostępne są opcje umożliwiające zmianę sposobu przełączania i wyświetlanych informacji.

Domyślnie na monitorze aparatu wyświetlany jest zaawansowany panel sterowania (P.93).

Kadrowanie zdjęć w celowniku

Celownik włącza się automatycznie po zbliżeniu do niego oka. Po włączeniu celownika monitor wyłącza się.

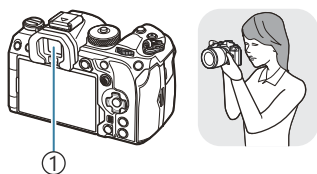

① Celownik



Kadrowanie zdjęć na monitorze

Na monitorze wyświetlany jest zaawansowany panel sterowania. Po naciśnięciu przycisku  (LV) następuje włączenie podglądu na żywo.

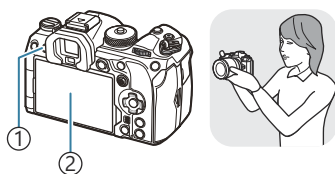

① Przycisk  (LV)

② Monitor

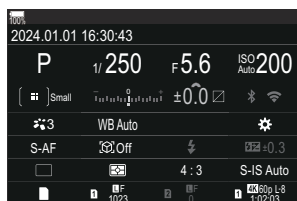

- Jeśli obraz widoczny w celowniku jest nieostry, zbliż oko do celownika i ustaw ostrość, obracając pokrętło korekcji dioptrii.

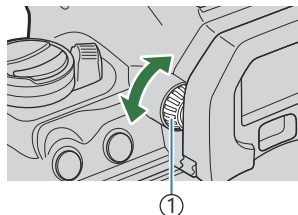

① Pokrętło korekcji dioptrii

☞ Dostępne są opcje przełączania sposobu wyświetlania i ekranu celownika. ☞ [„Wybór stylu wyświetlania celownika \(Styl wizjera EVF\)” \(P.382\)](#), [„Konfigurowanie czujnika oka \(Ustawienia czujnika oka\)” \(P.419\)](#)

Zmiana wyświetlanych informacji

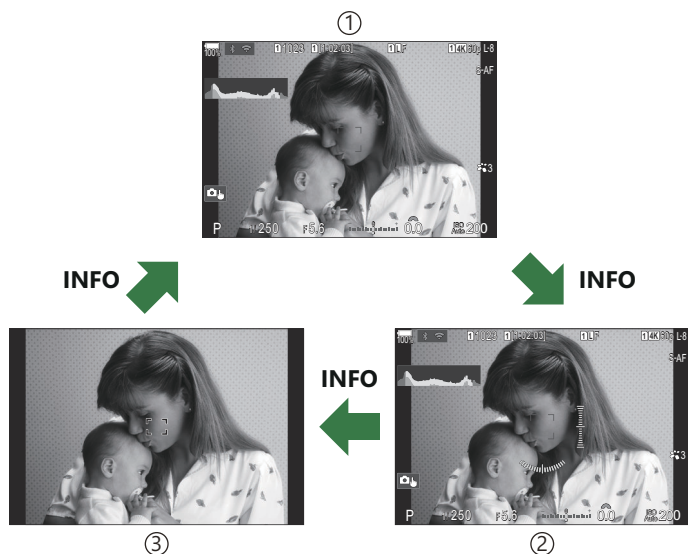
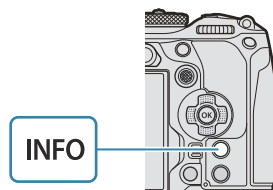

PASMB 

Za pomocą przycisku **INFO** można przełączać informacje wyświetlane na monitorze podczas fotografowania.





- ① Informacje 1
- ② Informacje 2 (dotyczy tylko trybu fotografowania)
- ③ Tylko zdjęcie

🔧 Ekrany wyświetlania informacji można przełączać w dowolnym kierunku, obracając pokrętkę przy naciśniętym przycisku **INFO**.

🔧 Informacje widoczne w trybie fotografowania oraz informacje widoczne w trybie filmowania można ustawić osobno.  „Wskaźniki widoczne podczas fotografowania ( Ustawienia informacji /  Ustawienia informacji)” (P.385)

🔧 Można określić, czy informacje mają być wyświetlane po wciśnięciu spustu migawki do połowy.

 „Konfigurowanie widoku po naciśnięciu spustu migawki do połowy (Nac. do poł.  : inform.)” (P.388)

Wyświetlanie histogramu

Wyświetlany jest histogram przedstawiający rozkład jasności na zdjęciu. Oś pozioma wskazuje poziom jasności, a oś pionowa przedstawia liczbę pikseli o danej jasności na zdjęciu. Obszary przekraczające górną granicę są wyświetlane na czerwono, a te poniżej dolnej granicy — na niebiesko, natomiast obszary mieszczące się w zakresie pomiaru punktowego — na zielono. Istnieje możliwość określenia górnej i dolnej granicy.

 „Ostrzeżenie histogramu dotyczące ekspozycji (Ustawienia histogramu)” (P.397)



① Więcej

③ Ciemne

② Mniej

④ Jasne

Światła i cienie

Światła i cienie, określone zgodnie z górną i dolną granicą histogramu, są wyświetlane odpowiednio na czerwono i niebiesko. Istnieje możliwość określenia górnej i dolnej granicy.  „Ostrzeżenie histogramu dotyczące ekspozycji (Ustawienia histogramu)” (P.397)

Wyświetlanie wskaźnika poziomu

Wskazana jest orientacja aparatu. Kierunek nachylenia jest wskazywany na pionowym pasku, a kierunek przechylenia na pasku poziomym.

- Wskaźnika poziomu należy używać wyłącznie pomocniczo.
- Wskaźnik należy skalibrować, jeśli nieprawidłowo wskazuje poziom.  „Kalibracja wskaźnika poziomu (Korekta poziomu)” (P.435)

Wykonywanie zdjęć

P A S M B 

Wybierz tryb fotografowania za pomocą pokrętki wyboru trybu, a następnie zrób zdjęcie.

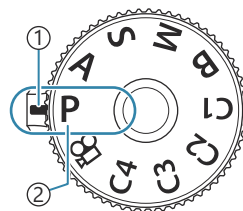



- ① Wskaźnik
- ② Ikona trybu

Typy trybów fotografowania

Korzystanie z różnych trybów fotografowania opisano na niżej wymienionych stronach.

P	Program AE (P.59)
A	Priorytet przysłony AE (P.62)
S	Priorytet przysłony AE (P.64)
M	Ekspozycja ręczna (P.67)
B	Bulb/Time (P.70)
	Fotomontaż na żywo (P.74)
C1/C2/C3/C4	Niestandardowe (P.79)

 Informacje o pozycji  na pokrętkle wyboru trybu znajdują się w sekcji „Nagrywanie filmów w trybie filmowania ()” ([P.82](#)).

1. Naciśnij blokadę pokręta wyboru trybu, aby je odblokować, a następnie wybierz tryb, obracając pokrętło.

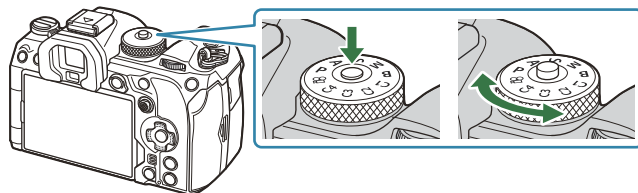

- Po naciśnięciu blokady pokręta wyboru trybu jest ono zablokowane. Każde naciśnięcie blokady pokręta wyboru trybu powoduje jego zablokowanie lub odblokowanie.

2. Wykadruj zdjęcie.

- ⚠ Sprawdź, czy palec lub pasek aparatu nie zasłaniają obiektywu ani podświetlenia AF.

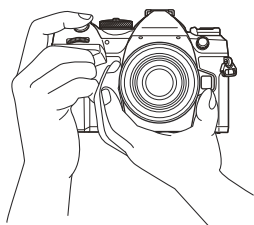

Orientacja pozioma

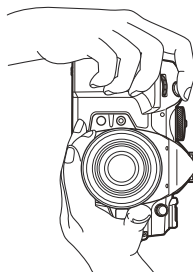

Orientacja pionowa

3. Ustaw ostrość.

- Ustaw ramkę ustawienia ostrości na obiekcie.

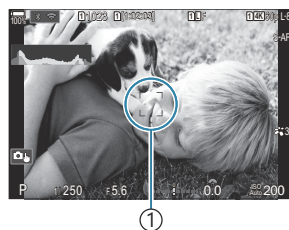

① Ramka ustawienia ostrości

- Naciśnij lekko spust migawki do pierwszej pozycji (do połowy).
- Zostanie wyświetlony symbol potwierdzenia ustawienia ostrości (●), a w miejscu ustawienia ostrości będzie widoczna zielona ramka (punkt docelowy ostrości).

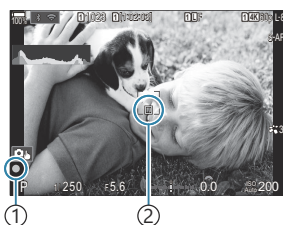

① Symbol potwierdzenia ustawienia ostrości

② Punkt docelowy ostrości

☞ Ostrość można także ustawić, naciskając przycisk **AF-ON** (P.123).

⚠ Jeśli aparat nie może ustawić ostrości, symbol potwierdzenia ustawienia ostrości zacznie migać (P.516).

⚠ Ramka ostrości różni się zależnie od wybranego docelowego trybu AF. W razie potrzeby można zmienić obszar (P.112) i położenie (P.111) ustawiania ostrości.

⚠ Ramka ostrości nie jest widoczna w przypadku wybrania docelowego trybu AF **[ Wszystkie]** (P.112).

4. Zwolnij spust migawki.

- Naciśnij do końca spust migawki.
- Nastąpi zwolnienie migawki i zdjęcie zostanie wykonane.











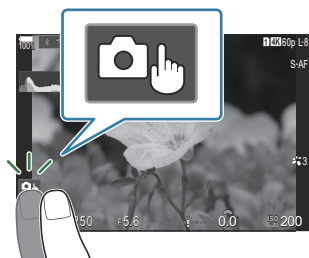



☞ Istnieje możliwość ustawiania ostrości i robienia zdjęć za pomocą dotykowych elementów sterujących. 🖱️ „Fotografowanie za pomocą ekranu dotykowego” (P.55)

Fotografowanie za pomocą ekranu dotykowego

PASMB 

Można dotknąć obiektu, aby ustawić na nim ostrość i zrobić zdjęcie.



	Dotknij obiektu, aby ustawić ostrość i automatycznie zwolnić migawkę. Ta opcja nie jest dostępna w trybie B (Bulb), trybie  (film) oraz gdy wybrano tryb AF [ AF] lub [ AF MF] (P.105).
	Fotografowanie za pomocą ekranu dotykowego jest wyłączone.
	Dotknij, aby wyświetlić pole AF i ustawić ostrość na obiekcie w wybranym obszarze. Za pomocą ekranu dotykowego można określić położenie i rozmiar ramki ostrości. Zdjęcia można wykonywać, naciskając spust migawki.
	Po wykryciu obiektu przez aparat dotknij go, aby zablokować go jako główny obiekt, na którym będzie ustawiana ostrość. Dotknij ikony  , aby zwolnić blokadę ostrości. Gdy w ustawieniu [Wykrywanie obiektu] wybrana jest opcja inna niż [Wył.] , widoczna jest ikona  (P.127). ⓘ Wybór obiektu nie jest możliwy, gdy w ustawieniach [ ] w trybie  (film) wybrano opcję [HD 120/60pL-8] (P.223).

- Dotknięcie ikony powoduje przełączenie ustawień.

- ⓘ Wyświetlacza nie wolno dotykać paznokciami ani innymi ostrymi przedmiotami.
- ⓘ Rękawice lub osłony monitora mogą zakłócać działanie ekranu dotykowego.

Wyświetlanie podglądu obiektu ()

1. Dotknij obiektu na ekranie.

- Zostanie wyświetlone pole AF.
- Za pomocą suwaka wybierz rozmiar ramki.

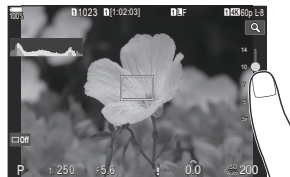

- Dotknij ikony , aby wyłączyć wyświetlanie pola AF.

2. Za pomocą suwaka ustaw rozmiar pola AF, a następnie dotknij ikony , aby powiększyć obraz w miejscu ramki.

- Po powiększeniu zdjęcia można przewijać ekran palcem.

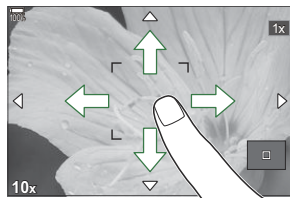

- Dotknij ikony , aby anulować powiększenie.

⚠ Poniżej przedstawiono sytuacje, w których użycie ekranu dotykowego jest niemożliwe.

- Podczas używania przycisków lub pokręteł

👉 Obsługę z poziomu ekranu dotykowego można wyłączyć.  „Wyłączenie dotykowych elementów sterujących (Ust. ekranu dotyk.)” (P.416)

Przeglądanie zdjęć (Przegląd zdjęć)

PASMB 





Zdjęcia są wyświetlane bezpośrednio po wykonaniu. Dzięki temu można je szybko sprawdzić. Istnieje możliwość wyłączenia podglądu zdjęć lub określenia czasu ich wyświetlania.

Aby w dowolnym momencie zakończyć przeglądanie zdjęć i wznowić fotografowanie, naciśnij spust migawki do połowy.

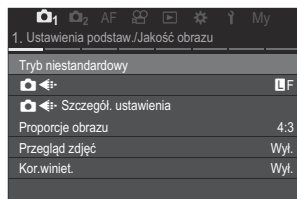
0,3–20 sek.	Czas, przez jaki zdjęcia mają być wyświetlane.
Wył.	Wyłączenie podglądu zdjęć. Po wykonaniu zdjęcia aparat w dalszym ciągu będzie wyświetlać obraz widoczny przez obiektyw.
Auto 	Przełączenie na odtwarzanie po wykonaniu zdjęcia. Wówczas można usunąć obrazy i wykonać inne działania związane z odtwarzaniem.

1. Naciśnij przycisk **MENU**, aby wyświetlić menu.
2. Zaznacz kartę 1 za pomocą przedniego pokrętła.



3. Zaznacz opcję [**1. Ustawienia podstaw./Jakość obrazu**] za pomocą przycisków   lub tylnego pokrętła.
4. Zaznacz opcję [**Przegląd zdjęć**] za pomocą przycisków   i naciśnij przycisk **OK**.

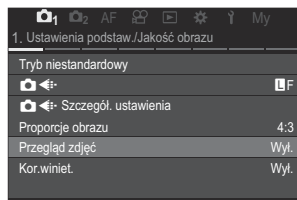

5. Zmień ustawienia za pomocą przycisków Δ ∇ \triangleleft \triangleright i naciśnij przycisk **OK**.

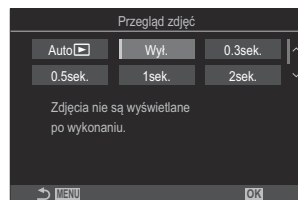

6. Naciśnij przycisk **MENU**, aby wyjść z menu.

Automatyczne wybieranie wartości przysłony i czasu naświetlania (P: Program AE)

PASMB 

Aparat wybiera optymalną wartość przysłony i czas naświetlania w zależności od jasności obiektu.

1. Obróć pokrętło wyboru trybu do pozycji P.

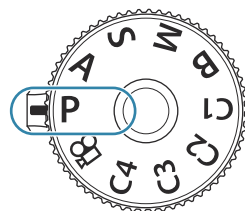



2. Ustaw ostrość i sprawdź obraz na ekranie.

- Należy skonfigurować poniższe ustawienia za pomocą przedniego i tylnego pokrętła.
Przednie pokrętło: Kompensacja ekspozycji (P.161)
Tylne pokrętło: Zmiana programu (P.61)
- Wyświetlone zostaną wybrane przez aparat wartości czasu naświetlania i przysłony.







- 1 Tryb fotografowania
- 2 Czas naświetlania
- 3 Wartość przysłony

 Kompensację ekspozycji można także regulować za pomocą przycisku . Naciśnij przycisk , a następnie obróć przednie lub tylne pokrętło.

3. Zwolnij spust migawki.



 Istnieje możliwość wyboru funkcji przypisanych do przedniego i tylnego pokrętła.

 „Przypisywanie funkcji do przedniego i tylnego pokrętła” ( Funkcja pokrętła /  Funkcja pokrętła) (P.361)

 Funkcje przedniego i tylnego pokrętła można odwrócić za pomocą dźwigni **Fn**. Do dźwigni **Fn** można również przypisać inne funkcje.  „Konfigurowanie funkcji dźwigni **Fn** (Ustawienia dźwigni **Fn**)” (P.366)

Obiekt jest zbyt ciemny lub zbyt jasny

Jeśli aparat nie będzie mógł uzyskać optymalnej ekspozycji, wskaźniki czasu naświetlania i wartości przysłony będą migać, jak pokazano na ilustracji.

Sposób wyświetlania	Problem/rozwiązanie
Duży otwór przysłony (niska wartość f)/długi czas naświetlania 	Obiekt jest zbyt ciemny. <ul style="list-style-type: none">• Użyj lampy błyskowej.
Mały otwór przysłony (wysoka wartość f)/krótki czas naświetlania 	Obiekt jest zbyt jasny. <ul style="list-style-type: none">• Przekroczono limity układu pomiarowego aparatu. Aby zredukować ilość światła docierającego do aparatu, należy użyć filtra ND (Neutral Density) innego producenta.• W trybie [♥] (cichym) dostępny jest czas naświetlania równy 1/32000 s.  „Fotografowanie bez dźwięku migawki (Ustawienia trybu cichego [♥])” (P.208), „Zdjęcia seryjne/fotografowanie z samowyzwalaczem” (P.199)

🔧 Jeśli w ustawieniu [ISO] nie wybrano opcji [AUTO], zmiana tego ustawienia umożliwia uzyskanie optymalnej ekspozycji.  „Zmiana wartości czułości ISO (ISO)” (P.175)

🔧 Wartość przysłony wyświetlana, gdy wskaźnik miga, zależy od obiektywu i ogniskowej.

Zmiana programu

Istnieje możliwość wyboru spośród szeregu różnych kombinacji wartości przysłony i czasu naświetlania ustawionych automatycznie przez aparat bez zmiany ekspozycji. Jest to nazywane zmianą programu.

1. Obracaj tylne pokrętkę, aż na ekranie aparatu wyświetli się żądana kombinacja wartości przysłony i czasu naświetlania.
 - Wraz z włączeniem funkcji zmiany programu wskaźnik trybu fotografowania na ekranie zmienia się z **P** na **Ps**. Aby wyłączyć funkcję zmiany programu, należy obracać tylne pokrętkę w przeciwnym kierunku do momentu, aż widoczny będzie tylko wskaźnik **P**.



① Zmiana programu

☞ Istnieje możliwość wyboru, czy ekran powinien odzwierciedlać efekty kompensacji ekspozycji, czy utrzymywać stałą jasność w celu zwiększenia wygody wyświetlania.  „Zmiana sposobu wyświetlania (Tryb LV)” (P.376)

Wybieranie wartości przysłony (A: Priorytet przysłony AE)

PASMB 

W tym trybie użytkownik wybiera wartość przysłony (wartość f), a aparat automatycznie ustawia czas naświetlania, aby uzyskać optymalną ekspozycję odpowiednio do jasności obiektu. Niższe wartości przysłony (duży otwór przysłony) zmniejszają głębię ostrości w obszarze ostrości, rozmywając tło. Wyższe wartości przysłony (mały otwór przysłony) zwiększają głębię ostrości obszaru przed i za obiektem.



① Niższe wartości przysłony...

...zmniejszają głębię ostrości i zwiększają rozmycie.

② Wyższe wartości przysłony...

...zwiększają głębię ostrości.

1. Obróć pokrętkę wyboru trybu do pozycji A.

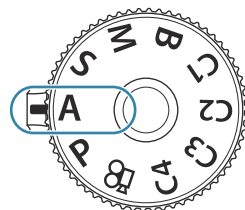

2. Ustaw wartość przysłony.

- Należy skonfigurować poniższe ustawienia za pomocą przedniego i tylnego pokrętki.

Przednie pokrętko: Kompensacja ekspozycji (P.161)



Tylnie pokrętko: Przysłona



①

① Przysłona

- Na ekranie będzie widoczny wybrany automatycznie czas naświetlania.

 Kompensację ekspozycji można także regulować za pomocą przycisku . Naciśnij przycisk , a następnie obróć przednie lub tylne pokrętko.

3. Zwolnij spust migawki.

☞ Istnieje możliwość wyboru funkcji przypisanych do przedniego i tylnego pokrętła.

👉 „Przypisywanie funkcji do przedniego i tylnego pokrętła (📷 Funkcja pokrętła / 📷 Funkcja pokrętła)” (P.361)

☞ Funkcje przedniego i tylnego pokrętła można odwrócić za pomocą dźwigni **Fn**. Do dźwigni **Fn** można również przypisać inne funkcje. 👉 „Konfigurowanie funkcji dźwigni **Fn** (Ustawienia dźwigni **Fn**)” (P.366)



☞ Istnieje możliwość wyboru, czy ekran powinien odzwierciedlać efekty kompensacji ekspozycji, czy utrzymywać stałą jasność w celu zwiększenia wygody wyświetlania. 👉 „Zmiana sposobu wyświetlania (📷 Tryb LV)” (P.376)

☞ Istnieje możliwość zatrzymania wybranej wartości przysłony i sprawdzenia głębi ostrości.

👉 „Zmiana funkcji przycisków (Ustawienia przycisku)” (P.347)

Obiekt jest zbyt ciemny lub zbyt jasny

Jeśli aparat nie będzie mógł uzyskać optymalnej ekspozycji, wskaźnik czasu ekspozycji będzie migać, jak pokazano na ilustracji.

Sposób wyświetlania	Problem/rozwiązanie
Długi czas naświetlania 	Niedoświetlenie. <ul style="list-style-type: none">Wybierz niższą wartość przysłony.
Krótki czas naświetlania 	Prześwietlenie. <ul style="list-style-type: none">Wybierz wyższą wartość przysłony.Jeśli przy wyższych wartościach nadal występuje prześwietlenie, oznacza to, że przekroczono limity układu pomiarowego aparatu. Aby zredukować ilość światła docierającego do aparatu, należy użyć filtra ND (Neutral Density) innego producenta.W trybie [♥] (cichym) dostępny jest czas naświetlania równy 1/32000 s. 👉 „Fotografowanie bez dźwięku migawki (Ustawienia trybu cichego [♥])” (P.208), „Zdjęcia seryjne/fotografowanie z samowyzwalaczem” (P.199)

☞ Jeśli w ustawieniu [📷 ISO] nie wybrano opcji [AUTO], zmiana tego ustawienia umożliwia uzyskanie optymalnej ekspozycji. 👉 „Zmiana wartości czułości ISO (ISO)” (P.175)

Wybór czasu naświetlania (S: Priorytet migawki AE)

PASMB 

W tym trybie użytkownik wybiera czas naświetlania, a aparat automatycznie ustawia wartość przysłony, aby uzyskać optymalną ekspozycję odpowiednio do jasności obiektu. Krótsze czasy naświetlania umożliwiają „zamrożenie” szybko poruszających się obiektów. W przypadku dłuższych czasów naświetlania poruszające się obiekty są rozmyte, co sprawia wrażenie ruchu i umożliwia uzyskanie dynamicznego efektu.

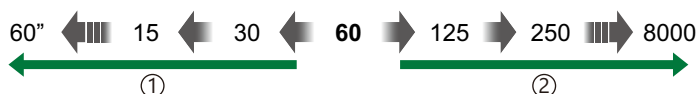

① Dłuższe czasy naświetlania...

...pozwalają uzyskać dynamiczne zdjęcia z efektem ruchu.

② Krótsze czasy naświetlania...

...pozwalają „zamrozić” szybko poruszające się obiekty.

1. Obróć pokrętkę wyboru trybu do pozycji S.

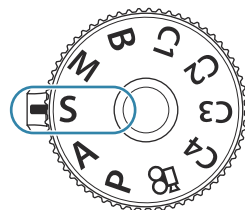



2. Ustaw czas naświetlania.

- Należy skonfigurować poniższe ustawienia za pomocą przedniego i tylnego pokrętki.
Przednie pokrętko: Kompensacja ekspozycji (P.161)
Tylnie pokrętko: Czas naświetlania
- Wybierz czas naświetlania w zakresie od 1/8000 do 60 s.
- W trybie cichym dostępny jest czas naświetlania równy 1/32000 s.  „Fotografowanie bez dźwięku migawki (Ustawienia trybu cichego [♥])” (P.208), „Zdjęcia seryjne/fotografowanie z samowyzwalaczem” (P.199)



① Czas naświetlania

- Na ekranie będzie widoczna wartość przysłony wybrana automatycznie przez aparat.

☞ Kompensację ekspozycji można także regulować za pomocą przycisku . Naciśnij przycisk , a następnie obróć przednie lub tylne pokrętło.

3. Zwolnij spust migawki.

☞ Istnieje możliwość wyboru funkcji przypisanych do przedniego i tylnego pokrętła.



☞ „Przypisywanie funkcji do przedniego i tylnego pokrętła ( Funkcja pokrętła /  Funkcja pokrętła)” (P.361)

☞ Funkcje przedniego i tylnego pokrętła można odwrócić za pomocą dźwigni **Fn**. Do dźwigni **Fn** można również przypisać inne funkcje. ☞ „Konfigurowanie funkcji dźwigni **Fn** (Ustawienia dźwigni **Fn**)” (P.366)

☞ Istnieje możliwość wyboru, czy ekran powinien odzwierciedlać efekty kompensacji ekspozycji, czy utrzymywać stałą jasność w celu zwiększenia wygody wyświetlania. ☞ „Zmiana sposobu wyświetlania ( Tryb LV)” (P.376)

☞ Aby uzyskać efekt długiego czasu naświetlania przypadku jasno oświetlonych scen, które uniemożliwiają stosowanie długiego czasu naświetlania, należy użyć filtra ND na żywo.

☞ „Wydłużanie czasu naświetlania w jasnym świetle (Fotogr. ND na żywo)” (P.254)

☞ W zależności od wybranego czasu naświetlania na ekranie mogą być widoczne paski wywołane przez migotanie fluorescencyjnych źródeł światła lub źródeł światła LED. Aparat można skonfigurować tak, aby ograniczyć efekt migotania podczas korzystania z podglądu na żywo lub podczas wykonywania zdjęć. ☞ „Redukowanie migania na zdjęciach (Fotogr. z zapob.migot.)” (P.213), „Redukowanie migotania przy oświetleniu LED ( Skan migotania /  Skan migotania)” (P.166)

Obiekt jest zbyt ciemny lub zbyt jasny

Jeśli aparat nie może uzyskać optymalnej ekspozycji, wskaźnik przesłony miga, tak jak pokazano na ilustracji.

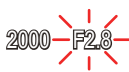
Sposób wyświetlania	Problem/rozwiązanie
Niska wartość przysłony 	Niedoświetlenie. • Wybierz dłuższy czas naświetlania.

Sposób wyświetlania	Problem/rozwiązanie
<p data-bbox="87 220 244 274">Wysoka wartość przysłony</p> 	<p data-bbox="360 156 506 178">Prześwietlenie.</p> <ul data-bbox="371 188 1021 402" style="list-style-type: none"> • Wybierz krótszy czas naświetlania. Czasy otwarcia migawki o wartości do 1/32000 s są dostępne w trybie cichym. • Jeśli przy krótszych czasach naświetlania nadal występuje prześwietlenie, oznacza to, że przekroczone limity układu pomiarowego aparatu. Aby zredukować ilość światła docierającego do aparatu, należy użyć filtra ND (Neutral Density) innego producenta.

☞ Jeśli w ustawieniu [ISO] nie wybrano opcji [AUTO], zmiana tego ustawienia umożliwia uzyskanie optymalnej ekspozycji. 🖱️ „Zmiana wartości czułości ISO (ISO)” (P.175)

☞ Wartość przysłony wyświetlana, gdy wskaźnik miga, zależy od obiektywu i ogniskowej.

Wybór wartości przysłony i czasu naświetlania (M: Ekspozycja ręczna)

PASMB 

W tym trybie użytkownik wybiera wartość przysłony i czas naświetlania. Ustawienia można regulować pod kątem własnych celów, na przykład połączyć krótki czas naświetlania z małym otworem przysłony (wysoka wartość f), aby uzyskać większą głębię ostrości.

1. Obróć pokrętkę wyboru trybu do pozycji M.

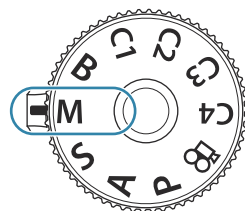

2. Ustaw wartość przysłony i czasu naświetlania.

- Należy skonfigurować poniższe ustawienia za pomocą przedniego i tylnego pokrętkła.

Przednie pokrętkło: Przysłona

Tylne pokrętkło: Czas naświetlania

- Wybierz czas naświetlania w zakresie od 1/8000 do 60 s.
- Czasy naświetlania o wartości do 1/32000 s są dostępne w trybie cichym.
-  „Fotografowanie bez dźwięku migawki (Ustawienia trybu cichego [♥])” (P.208)
- Na ekranie widoczna jest różnica pomiędzy ekspozycją uzyskaną przez wybrane ustawienia wartości przysłony i czasu naświetlania a optymalną ekspozycją zmierzoną przez aparat. Ekran będzie migać, jeśli różnica przekroczy ± 3 EV.



① Różnica między bieżącą a optymalną ekspozycją

- Po wybraniu opcji **[Auto]** w ustawieniu **[ISO]** czułość ISO będzie regulowana automatycznie, aby uzyskać ekspozycję optymalną dla wybranych ustawień ekspozycji. W ustawieniu **[ISO]** domyślnie wybrana jest opcja **[Auto]**.  „Zmiana czułości ISO (ISO)” (P.175)

3. Zwolnij spust migawki.

☞ Istnieje możliwość wyboru funkcji przypisanych do przedniego i tylnego pokręta.

☞ „Przypisywanie funkcji do przedniego i tylnego pokręta (📷 Funkcja pokręta / 📷 Funkcja pokręta)” (P.361)



☞ Funkcje przedniego i tylnego pokręta można odwrócić za pomocą dźwigni **Fn**. Do dźwigni **Fn** można również przypisać inne funkcje. ☞ „Konfigurowanie funkcji dźwigni **Fn** (Ustawienia dźwigni **Fn**)” (P.366)

☞ Istnieje możliwość wyboru, czy ekran powinien odzwierciedlać efekty kompensacji ekspozycji, czy utrzymywać stałą jasność w celu zwiększenia wygody wyświetlania. ☞ „Zmiana sposobu wyświetlania (📷 Tryb LV)” (P.376)

☞ W zależności od wybranego czasu naświetlania na ekranie mogą być widoczne paski wywołane przez migotanie fluorescencyjnych źródeł światła lub źródeł światła LED. Aparat można skonfigurować tak, aby ograniczyć efekt migotania podczas korzystania z podglądu na żywo lub podczas wykonywania zdjęć. ☞ „Redukowanie migania na zdjęciach (Fotogr. z zapob.migot.)” (P.213), „Redukowanie migotania przy oświetleniu LED (📷 Skan migotania / 📷 Skan migotania)” (P.166)

Obiekt jest zbyt ciemny lub zbyt jasny

Jeśli aparat nie może uzyskać optymalnej ekspozycji, gdy w ustawieniu [📷 ISO] wybrano opcję [Auto], wskaźnik czułości ISO miga, tak jak pokazano na ilustracji.

Sposób wyświetlania	Problem/rozwiązanie
	Prześwietlenie. <ul style="list-style-type: none">• Ustaw większą wartość przysłony lub krótszy czas naświetlania.
	Niedoświetlenie. <ul style="list-style-type: none">• Ustaw mniejszą wartość przysłony lub dłuższy czas naświetlania.• Jeśli mimo to ostrzeżenie jest dalej widoczne, wybierz wyższą wartość czułości ISO. ☞ „Zmiana czułości ISO (ISO)” (P.175), „Ustawianie zakresu wartości czułości ISO wybranych w trybie [Auto] (📷 ISO-A Górn./Domyśl. / 📷 ISO-A Górn./Domyśl.)” (P.178)

Korzystanie z funkcji kompensacji ekspozycji w trybie M

W trybie **M** kompensacja ekspozycji jest dostępna po wybraniu opcji **[Auto]** w ustawieniu **[ISO]**. Kompensacja ekspozycji jest możliwa dzięki zmianie czułości ISO, dlatego nie ma ona wpływu na wartość przysłony ani czas naświetlania.  „Zmiana czułości ISO (ISO)” (P.175), „Ustawianie zakresu wartości czułości ISO wybranych w trybie [Auto] (ISO-A Górń./Domyśl. / ISO-M ISO-A Górń./Domyśl.)” (P.178)

1. Przytrzymując naciśnięty przycisk , obróć przednie lub tylne pokrętko.

- Kompensacja ekspozycji jest dodawana do widocznej na ekranie różnicy w ekspozycji.

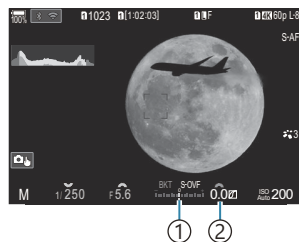

- ① Różnica względem ustawionej wartości ekspozycji po dodaniu wartości kompensacji
- ② Wartość kompensacji ekspozycji

Długie ekspozycje (B: Bulb/Time)

P A S M B 

Ten tryb umożliwia otwarcie migawki przez dłuższy czas. Zdjęcie można sprawdzić w podglądzie na żywo, a następnie zakończyć ekspozycję, jeśli uzyskany efekt będzie zadowalający. Z tego trybu należy korzystać, jeśli wymagane są długie czasy ekspozycji, na przykład podczas fotografowania scen nocnych lub sztucznych ogní.

🕒 W przypadku fotografowania z długim czasem ekspozycji zaleca się stabilne ustawienie aparatu na statywie i wybranie opcji **[Zdjęcia I.S. wył.]** w ustawieniu **[ Stabilizator obrazu]** (P.214).

Fotografowanie w trybie „Bulb” i „Live Bulb”

Migawka pozostaje otwarta, dopóki naciśnięty jest spust migawki. Ekspozycja zostaje zakończona w momencie zwolnienia spustu.

- Ilość światła docierającego do aparatu jest tym większa, im dłużej migawka pozostaje otwarta.
- Po wybraniu trybu Live Bulb można sprawdzić efekty w podglądzie na żywo i zakończyć ekspozycję w wybranym momencie.

Fotografowanie w trybie „Time” i „Live Time”

Ekspozycja rozpoczyna się po naciśnięciu spustu migawki do samego końca. Aby zakończyć ekspozycję, naciśnij ponownie spust migawki do samego końca.

- Ilość światła docierającego do aparatu jest tym większa, im dłużej migawka pozostaje otwarta.
- Po wybraniu trybu Live Time można sprawdzić efekty w podglądzie na żywo i zakończyć ekspozycję w wybranym momencie.

1. Obróć pokrętkę wyboru trybu do pozycji **B**.

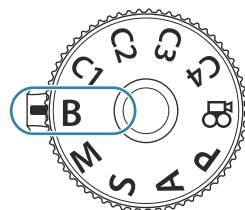

2. Wybierz opcję **[Bulb]** (fotografowanie przy długiej ekspozycji) lub **[Time]** (fotografowanie czasowe).

- Domyślnie wyboru dokonuje się za pomocą tylnego pokręta.

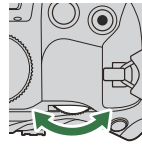

- ① Fotografowanie w trybie Bulb lub Time

3. Naciśnij przycisk **MENU**.

- Pojawi się komunikat z prośbą o wybór częstotliwości aktualizowania poglądu.

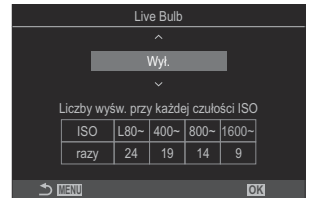

4. Zaznacz częstotliwość za pomocą przycisków Δ ∇ .

5. Naciśnij przycisk **OK**, aby zapisać zmiany.

- Zostaną wyświetlone menu.

6. Naciskaj przycisk **MENU**, aby wyjść z menu.

- Jeśli wybrano opcję inną niż **[Wył.]**, pojawi się informacja o trybie **[Live Bulb]** lub **[Live Time]**.

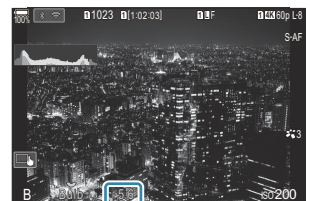

7. Ustaw wartość przysłony.

- Domyślnie wartość przysłony można regulować za pomocą przedniego pokręta.





- ① Prysłona

8. Zwolnij spust migawki.



- W trybach Bulb i Live Bulb naciśnij i przytrzymaj spust migawki. Ekspozycja zostaje zakończona w momencie zwolnienia spustu migawki.
- Aby rozpocząć ekspozycję w trybach Time i Live Time, naciśnij spust migawki do końca. Aby ją zakończyć, ponownie naciśnij spust migawki do końca.
- W trybie Live Time podgląd można odświeżać, naciskając spust migawki do połowy.
- Ekspozycja zostanie automatycznie zakończona po upływie czasu zdefiniowanego w ustawieniu **[Timer Bulb/Time]**.  „Konfigurowanie ustawień BULB/TIME/COMP (Ustawienia BULB/TIME/COMP)” (P.280)
- Po wykonaniu zdjęcia zostanie zastosowana opcja **[Redukcja szumu]**. Na ekranie widoczny jest czas pozostały do ukończenia tego procesu. Istnieje możliwość określenia warunków wykorzystania funkcji **[Redukcja szumu]**.  „Opcje redukcji szumów podczas długiej ekspozycji (Redukcja szumu)” (P.183)



 Czułość ISO można ustawiać w ograniczonym zakresie.



 Fotografowanie w trybie Bulb stosuje się zamiast fotografowania w trybie Live Bulb, gdy włączona jest wielokrotna ekspozycja, kompensacja efektu Keystone lub korekcja rybiego oka.



 Fotografowanie w trybie Time stosuje się zamiast fotografowania w trybie Live Time, gdy włączona jest wielokrotna ekspozycja, kompensacja efektu Keystone lub korekcja rybiego oka.

 Podczas fotografowania poniższe funkcje można ustawiać w ograniczonym zakresie.
- Zdjęcia seryjne, fotografowanie z samowyzwalaczem, tryb poklatkowy, bracketing AE, bracketing błysku, bracketing ostrości, Focus stacking itd.

 W zależności od ustawień aparatu, temperatury oraz sytuacji na monitorze mogą pojawiać się szумы lub jasne punkty. Mogą one być widoczne na zdjęciach nawet po włączeniu opcji **[Redukcja szumu]**.  „Opcje redukcji szumów podczas długiej ekspozycji (Redukcja szumu)” (P.183)

 Do fotografowania nocnego nieba można użyć trybu AF - Gwieździste niebo.  „Wybór trybu ustawiania ostrości (Tryb AF / Tryb AF)” (P.105), „Zmianie ustawień opcji AF - Gwieździste niebo (Ustaw. AF - Gw. niebo)” (P.126)

 Podczas fotografowania w trybie Bulb/Time można zmienić jasność.  „Konfigurowanie ustawień BULB/TIME/COMP (Ustawienia BULB/TIME/COMP)” (P.280)

 W trybie **B** (Bulb) można ręcznie ustawić ostrość w trakcie ekspozycji. Można wykonywać zdjęcia z wykorzystaniem takich technik, jak usuwanie obiektu z pola ostrości podczas ekspozycji lub ustawianie ostrości na koniec ekspozycji.  „Konfigurowanie ustawień BULB/TIME/COMP (Ustawienia BULB/TIME/COMP)” (P.280)

Szum

Podczas fotografowania przy długich czasach naświetlania na ekranie może pojawić się szum. To zjawisko jest spowodowane wzrostem temperatury matrycy lub obwodu zasilania matrycy, w wyniku czego w tych częściach matrycy, które nie są zwykle wystawione na światło, powstaje prąd. Może do tego dojść również przy fotografowaniu z wysokim ustawieniem ISO w wysokiej temperaturze otoczenia. W celu zredukowania szumu aparat aktywuje funkcję redukcji szumu.

 „Opcje redukcji szumów podczas długiej ekspozycji (Redukcja szumu)” (P.183)

Mieszanie rozjaśniające (B: Fotografowanie z fotomontażem na żywo)

P A S M B 

Ten tryb umożliwia otwarcie migawki przez dłuższy czas. Pozwala fotografować smugi światła pozostawione przez sztuczne ognie lub gwiazdy bez konieczności zmiany ekspozycji tła. Aparat rejestruje wiele ujęć i łączy je w jedno zdjęcie.

🕒 W przypadku fotografowania z fotomontażem na żywo zaleca się stabilne ustawienie aparatu na statywie i wybranie opcji **[Zdjęcia I.S. wył.]** w ustawieniu **[Stabilizator obrazu]** (P.214).

1. Obróć pokrętkę wyboru trybu do pozycji **B**.

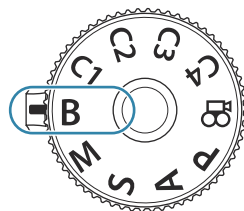

2. Wybierz opcję **[Live Comp]**.

- Domyślnie wyboru dokonuje się za pomocą tylnego pokrętkła.

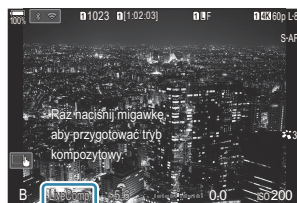

① Fotografowanie z fotomontażem na żywo

3. Naciśnij przycisk **MENU**.

- Wyświetlone zostanie menu **[Kompozytowy: ustaw.]**.

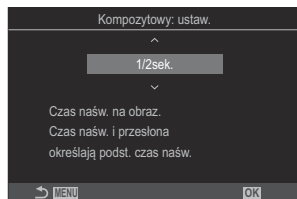

4. Zaznacz czas ekspozycji za pomocą przycisków $\Delta \nabla$.

- Wybierz czas ekspozycji w przedziale od 1/2 do 60 s.

5. Naciśnij przycisk **OK**, aby zapisać zmiany.
 - Zostaną wyświetlone menu.



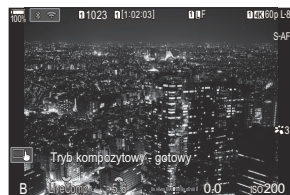

6. Naciskaj przycisk **MENU**, aby wyjść z menu.

7. Ustaw wartość przysłony.
 - Domyślnie wartość przysłony można regulować za pomocą przedniego pokrętkła.

8. Naciśnij spust migawki do końca, aby przygotować aparat.
 - Aparat będzie gotowy do fotografowania, gdy pojawi się komunikat **[Tryb kompozytowy - gotowy]**.



9. Naciśnij spust migawki, aby rozpocząć fotografowanie.
 - Rozpocznie się fotografowanie z fotomontażem na żywo. Ekran zostanie zaktualizowany po każdej ekspozycji.

 10. Ponownie naciśnij spust migawki, aby zakończyć fotografowanie.
 - Fotografowanie zakończy się automatycznie po upływie czasu wybranego w ustawieniu **[Timer fotom. na żywo]**. Można go zmienić.  „[Konfigurowanie ustawień BULB/TIME/COMP \(Ustawienia BULB/TIME/COMP\)](#)” (P.280)
 - Maksymalny dostępny czas rejestrowania zależy od poziomu naładowania baterii i warunków fotografowania.
-  Czułość ISO można ustawiać w ograniczonym zakresie.
-  Nie można używać następujących funkcji:
- fotografowanie seryjne, samowyzwalacz, fotografowanie w stałych odstępach czasu, bracketing ekspozycji, bracketing błysku, bracketing ostrości, fotografowanie w trybie HDR, zdjęcie o wysokiej rozdzielczości, Focus stacking, wielokrotna ekspozycja, kompensacja efektu Keystone, fotografowanie ND na żywo, fotografowanie GND na żywo i kompensacja efektu rybiego oka.
-  Do fotografowania nocnego nieba można użyć trybu AF - Gwieździste niebo.  „[Wybór trybu ustawiania ostrości \(Tryb AF / Tryb AF\)](#)” (P.105), „[Zmienianie ustawień opcji AF - Gwieździste niebo \(Ustaw. AF - Gw. niebo\)](#)” (P.126)

- ☞ Podczas fotografowania z fotomontażem na żywo można zmienić jasność. 🖱️ „Konfigurowanie ustawień BULB/TIME/COMP (Ustawienia BULB/TIME/COMP)” (P.280)
- ☞ W menu można z góry wybrać czasy ekspozycji podczas fotografowania z fotomontażem na żywo. 🖱️ „Konfigurowanie ustawień BULB/TIME/COMP (Ustawienia BULB/TIME/COMP)” (P.280)

Przypisywanie ustawień niestandardowych do pokrętła wyboru trybu (tryby niestandardowe C1, C2, C3 i C4)

Często używane ustawienia i tryby fotografowania można zapisać jako tryby niestandardowe i wybrać w dowolnym momencie, obracając pokrętło wyboru trybu. W ten sposób można również wczytać zapisane ustawienia z menu.

- Ustawienia można przypisać do pozycji od **C1** do **C4**.

Zapisywanie ustawień (Przypisz)



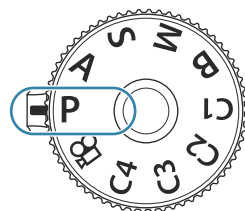

P A S M B 

1. Wybierz tryb inny niż  i edytuj ustawienia zgodnie z potrzebami.
 - Informacje na temat ustawień, które można zapisać, zawiera sekcja „[Ustawienia domyślne](#)” (P.530).

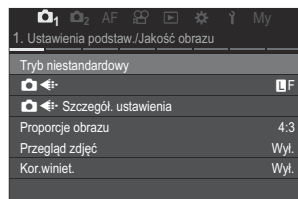

2. Naciśnij przycisk **MENU**, aby wyświetlić menu.
3. Zaznacz kartę  za pomocą przedniego pokrętła.



4. Zaznacz opcję [**1. Ustawienia podstaw./Jakość obrazu**] za pomocą przycisków   lub tylnego pokrętła.
5. Zaznacz opcję [**Tryb niestandardowy**] za pomocą przycisków   i naciśnij przycisk **OK**.

6. Zaznacz żądany tryb niestandardowy ([C1]–[C4]) za pomocą przycisków Δ ∇ i naciśnij przycisk **OK**.

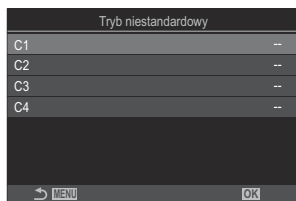

- Wyświetlone zostanie menu wybranego trybu niestandardowego.

7. Zaznacz opcję [**Przypisz**] za pomocą przycisków Δ ∇ i naciśnij przycisk **OK**.

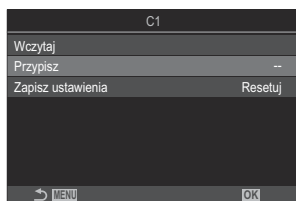

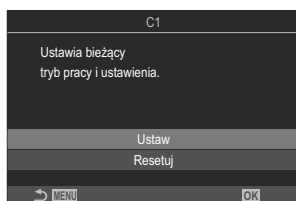

8. Zaznacz opcję [**Ustaw**] za pomocą przycisków Δ ∇ i naciśnij przycisk **OK**.

- Wszystkie istniejące ustawienia zostaną nadpisane.
- Aby przywrócić ustawienia domyślne wybranego trybu niestandardowego, zaznacz opcję [**Resetuj**] i naciśnij przycisk **OK**.



9. Naciśnij przycisk **MENU**, aby wyjść z menu.

 Tryby niestandardowe mogą być aktualizowane automatycznie w celu uwzględnienia zmian wprowadzonych w ustawieniach (**C1**, **C2**, **C3**, **C4**) podczas fotografowania.  „Zapisywanie zmian wprowadzonych w ustawieniach w trybach niestandardowych” (P.81)

Korzystanie z trybów niestandardowych (C1/C2/C3/C4)

Aby wczytać wszystkie zapisane ustawienia, w tym tryb fotografowania:

Wczytywanie ustawień za pomocą pokrętła wyboru trybu

1. Obróć pokrętło wyboru trybu do wybranego trybu niestandardowego (**C1**, **C2**, **C3** lub **C4**).
 - W aparacie zostaną zastosowane ustawienia wybranego trybu.

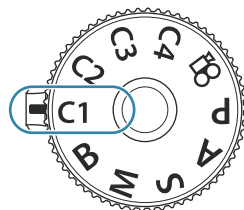

 Domyślnie zmiany wprowadzone po wczytaniu nie zostaną zastosowane względem zapisanych ustawień. Zapisane ustawienia zostaną przywrócone po wybraniu trybu niestandardowego po raz kolejny za pomocą pokrętła wyboru trybu.

Wczytywanie zapisanych ustawień

W trybach innych niż  można wczytać ustawienia zapisane w trybach niestandardowych od **[C1]** do **[C4]**.

1. Naciśnij przycisk **MENU**, aby wyświetlić menu.
2. Zaznacz kartę  za pomocą przedniego pokrętła.
3. Zaznacz opcję **[1. Ustawienia podstaw./Jakość obrazu]** za pomocą przycisków **<** **>** lub tylnego pokrętła.

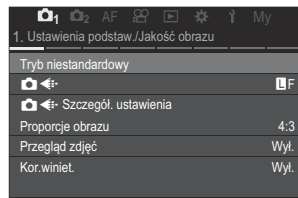

4. Zaznacz opcję **[Tryb niestandardowy]** za pomocą przycisków **△** **▽** i naciśnij przycisk **OK**.

5. Zaznacz żądany tryb niestandardowy ([C1]–[C4]) za pomocą przycisków Δ ∇ i naciśnij przycisk **OK**.

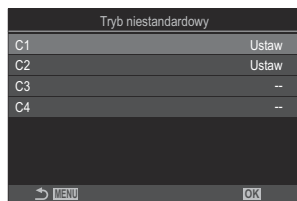

6. Zaznacz opcję [**Wczytaj**] za pomocą przycisków Δ ∇ i naciśnij przycisk **OK**.

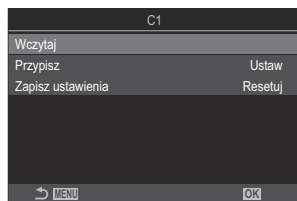

7. Zaznacz opcję [**Tak**] za pomocą przycisków Δ ∇ i naciśnij przycisk **OK**.

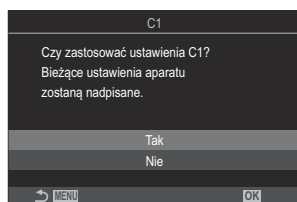











8. Naciśnij przycisk **MENU**, aby wyjść z menu.

- ☞ Po wczytaniu ustawienia, gdy pokrętko trybu jest ustawione w pozycji **C1**, **C2**, **C3** lub **C4**, tryb fotografowania również zmieni się na zapisany tryb.
- ☞ Ustawienia wczytane poprzez naciśnięcie przycisku, do którego przypisano tryb [C1]–[C4] (tryb niestandardowy C1–4) w ustawieniu [**Funkcja przycisku**] (P.347), przestają obowiązywać, gdy użytkownik:
- wyłączy aparat,
 - obróci pokrętko trybu do innej pozycji,
 - naciśnie przycisk **MENU** podczas fotografowania,
 - zresetuje urządzenie,
 - zapisze lub wczyta ustawienia niestandardowe.

Zapisywanie zmian wprowadzonych w ustawieniach w trybach niestandardowych

Można zapisać zmiany wprowadzone w ustawieniach podczas korzystania z trybów niestandardowych w aparacie. Zmienione ustawienia pozostają zachowane nawet po obróceniu pokrętki wyboru trybu.

Trybów niestandardowych można używać w ten sam sposób, co trybów **P**, **A**, **S**, **M** i **B**.

1. Naciśnij przycisk **MENU**, aby wyświetlić menu.
2. Zaznacz kartę  za pomocą przedniego pokrętki.
3. Zaznacz opcję [**1. Ustawienia podstaw./Jakość obrazu**] za pomocą przycisków   lub tylnego pokrętki.
4. Zaznacz opcję [**Tryb niestandardowy**] za pomocą przycisków   i naciśnij przycisk **OK**.
5. Zaznacz żądany tryb niestandardowy (**[C1]–[C4]**) za pomocą przycisków   i naciśnij przycisk **OK**.
6. Zaznacz opcję [**Zapisz ustawienia**] za pomocą przycisków   i naciśnij przycisk **OK**.
7. Zaznacz opcję [**Zachowaj**] za pomocą przycisków   i naciśnij przycisk **OK**.
8. Naciśnij przycisk **MENU**, aby wyjść z menu.

Nagrywanie filmów

- ⓘ Podczas nagrywania filmów należy używać karty SD o klasie szybkości 10 lub wyższej.
- ⓘ Karta UHS-II lub UHS-I zgodna z klasą szybkości UHS 3 lub wyższą jest wymagana, gdy:
 - w menu [📷 ⏪] wybrano rozdzielczość filmu [4K] lub [C4K] bądź w menu [📷 ⏪] wybrano kompensację ruchu [A-I] (All-Intra)
- ⓘ Jeżeli aparat będzie używany przez dłuższy czas, temperatura matrycy wzrośnie, a na ekranie mogą pojawić się szумы i przebarwienia. W takim przypadku należy wyłączyć aparat i poczekać, aż ostygnie. Szумы i przebarwienia występują częściej przy wyższych wartościach czułości ISO. Aparat wyłączy się automatycznie, jeśli temperatura matrycy wzrośnie jeszcze bardziej.
- ⓘ W przypadku korzystania z obiektywu systemu Four Thirds funkcja automatycznego ustawiania ostrości będzie niedostępna podczas nagrywania filmu.
- ⓘ Gdy w pozycji [📷 ⏪] zostało wybrane nagrywanie filmu z wysoką prędkością, filmy nagrywane z wykorzystaniem funkcji [i-Enhance] lub filtra artystycznego wybranego w trybie obrazu będą rejestrowane w trybie [Natural].
- ⓘ Dźwięk generowany podczas korzystania z dotykowych elementów sterujących lub przycisków może zostać nagrany.
- ⓘ Zastosowana w aparacie matryca CMOS generuje efekt „rolling shutter”, który może powodować zniekształcenia na zdjęciach poruszających się obiektów. Jest to zjawisko, które występuje na zdjęciach szybko poruszających się obiektów lub w wyniku ruszania aparatem podczas fotografowania. Jest ono szczególnie widoczne na zdjęciach zrobionych z długą ogniskową.
- ⓘ Gdy używana jest karta SDXC, można nagrywać filmy o długości do 3 godzin. Filmy o długości powyżej 3 godzin są zapisywane w wielu plikach (zależnie od warunków aparat może zacząć zapisywać film w nowym pliku przed osiągnięciem limitu 3 godzin).
- ⓘ Gdy używana jest karta SD/SDHC, filmy o rozmiarze powyżej 4 GB są zapisywane w wielu plikach (zależnie od warunków aparat może zacząć zapisywać film w nowym pliku przed osiągnięciem limitu 4 GB).
- 🔗 Podzielone pliki filmu można odtwarzać jako pojedynczy film. 🖱️ „Odtwarzanie podzielonych filmów” (P.308)
- 🔗 Podczas nagrywania filmu aparatem ustawionym w orientacji pionowej informacje także są rejestrowane w orientacji pionowej. Film zostanie odtworzony na komputerze lub smartfonie w takiej samej orientacji, w jakiej został nagrany.

Nagrywanie filmów w trybie filmowania (📷)

P A S M B 📷

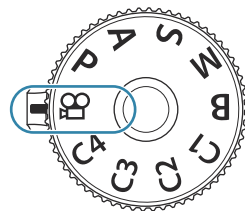

Aby nagrać filmy z wykorzystaniem efektów dostępnych w trybach **P**, **A**, **S** i **M**, należy obrócić pokrętkę wyboru trybu do pozycji 📷 (tryb filmowania) (P.83).

1. Obróć pokrętko wyboru trybu do pozycji .



2. Naciśnij przycisk , aby rozpocząć nagrywanie.

- Sygnał dźwiękowy nie jest emitowany, gdy aparat ustawia ostrość w trybie filmowania.
- Nagrywany film będzie wyświetlany na monitorze.
- Po przyłożeniu oka do celownika nagrywany film zostanie wyświetlony w celowniku.
- Podczas nagrywania filmu widoczna jest czerwona ramka (P.301).
- Lokalizację punktu ostrości można zmienić, dotykając ekranu podczas nagrywania.
- Aparat zacznie nagrywać i wyświetli czas nagrywania.







 Nagrywanie filmu można także rozpocząć, naciskając spust migawki.  „Nagrywanie filmu poprzez naciśnięcie spustu migawki ( Funkcja migawki)” (P.360)

3. Ponownie naciśnij przycisk , aby zakończyć nagrywanie.

Wybieranie trybu ekspozycji (Tryb (tryby ekspozycji podczas filmowania))

P A S M B 

Podczas nagrywania filmów można korzystać z efektów dostępnych w trybach **P, A, S i M**.



1. Naciśnij przycisk **MENU**, aby wyświetlić menu.
2. Zaznacz kartę  za pomocą przedniego pokrętkła.
3. Zaznacz opcję [**1. Ustawienia podstaw./Jakość obrazu**] za pomocą przycisków   lub tylnego pokrętkła.
4. Zaznacz opcję [ **Tryb**] za pomocą przycisków   i naciśnij przycisk **OK**.

5. Zaznacz żądany tryb za pomocą przycisków Δ ∇ i naciśnij przycisk **OK**.

P	Automatycznie ustawiana jest optymalna wartość przysłony na podstawie jasności obiektu. Za pomocą przedniego lub tylnego pokrętła można wyregulować kompensację ekspozycji.
A	Przedstawienie tła zmienia się w zależności od ustawionej wartości przysłony. Za pomocą przedniego pokrętła można wyregulować kompensację ekspozycji, a za pomocą tylnego pokrętła — wartość przysłony.
S	Czas naświetlania wpływa na wygląd fotografowanego obiektu. Za pomocą przedniego pokrętła można wyregulować kompensację ekspozycji, a za pomocą tylnego pokrętła — czas naświetlania. Czas naświetlania można ustawić w zakresie od 1/24 s do 1/32000 s.
M	Dowolne ustawienie wartości przysłony i czasu otwarcia migawki. Za pomocą przedniego pokrętła można ustawić wartość przysłony, a za pomocą tylnego pokrętła — czas naświetlania. <ul style="list-style-type: none">• Czas naświetlania można ustawić w zakresie 1/24–32000 s. Wartości czułości ISO w zakresie 200–12800 są dostępne w opcjach ręcznego sterowania czułością w menu [ISO].• Na ekranie widoczna jest różnica pomiędzy ekspozycją uzyskaną przez wybrane ustawienia wartości przysłony i czasu naświetlania a optymalną ekspozycją zmierzoną przez aparat. Ekran będzie migać, jeśli różnica przekroczy ± 3 EV.• Zastosowana zostaje opcja wybrana w pozycji [ISO-A Górn./Domyśl.] (P178).

 Dolna granica czasu naświetlania zależy od częstotliwości w danym trybie nagrywania filmu.

6. Naciśnij przycisk **MENU**, aby wyjść z menu.

 Tryb **[Tryb]** można także ustawić w zaawansowanym panelu sterowania.  „Konfigurowanie ustawień w zaawansowanym panelu sterowania/zaawansowanym panelu sterowania w widoku na żywo” (P.95).

Nagrywanie filmów w trybach fotografowania

P A S M B 

Filmy można nagrywać w trybie Program AE, nawet jeśli pokrętko wyboru trybu nie jest ustawione w pozycji .

- ⚠ Funkcja [●REC] musi być przypisana do przycisku za pomocą opcji [Funkcja przycisku] (P.347).
- ⚠ Pole AF będzie miało kształt wybrany dla trybu filmowania (P.82). Obróć pokrętko wyboru trybu do pozycji  (tryb filmowania) i wybierz kształt pola na ekranie wyboru pola AF (P.112).

1. Naciśnij przycisk, do którego przypisano funkcję [●REC], aby rozpocząć nagrywanie.

- Podczas nagrywania filmu widoczna jest ikona „●REC”, czas nagrywania oraz czerwona ramka (P.301).

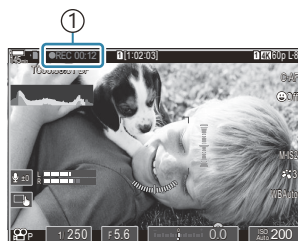

① Czas nagrywania

- Po przyłożeniu oka do celownika nagrywany film zostanie wyświetlony w celowniku.
- Lokalizację punktu ostrości można zmienić, dotykając ekranu podczas nagrywania.

2. Ponownie naciśnij przycisk, aby zakończyć nagrywanie.

- Po zakończeniu nagrywania ikona „●REC”, czas nagrywania oraz czerwona ramka znikną z ekranu (P.301).

⚠ Nawet po naciśnięciu przycisku, do którego przypisano funkcję [●REC], nie można nagrywać filmów w następujących przypadkach:









- Podczas wielokrotnej ekspozycji (fotografowanie również niemożliwe), po wciśnięciu spustu migawki do połowy, podczas wykonywania zdjęć seryjnych, w trybie poklatkowym, w przypadku fotografowania z kompensacją efektu Keystone, fotografowania z korekcją efektu rybiego oka lub podczas fotografowania z filtrem ND bądź GND na żywo

Dotykowe elementy sterujące (ciche elementy sterujące)

PASMB 

Można zapobiec rejestrowaniu dźwięków obsługi aparatu podczas nagrywania. Po dotknięciu pozycji można wybrać ustawienia, dotykając wyświetlanych strzałek.





- ① **Elektr. powięk.:** Umożliwia powiększanie lub pomniejszanie obrazu w obiektach typu power zoom.
 - ② **Głośność słuchawek:** Regulacja głośności podczas korzystania ze słuchawek.
 - ③ **Poziom nagrywania dźwięku:** Wybór poziomu nagrywania.
 - ④ **Czas naświetlania:** Regulacja czasu naświetlania, gdy w ustawieniu [ Tryb] (tryb ekspozycji podczas filmowania) wybrano opcję [**S**] (priorytet migawki AE) lub [**M**] (ręcznie) (P.83).
 - ⑤ **Wartość przysłony:** Regulacja wartości przysłony, gdy w ustawieniu [ Tryb] (tryb ekspozycji podczas filmowania) wybrano opcję [**A**] (priorytet przysłony AE) lub [**M**] (ręcznie) (P.83).
 - ⑥ **Kompens. ekspozycji:** Regulacja kompensacji ekspozycji. Jeśli w ustawieniu [ Tryb] (tryb ekspozycji podczas filmowania) wybrano opcję [**M**] (P.83), funkcja kompensacji ekspozycji jest dostępna, gdy w ustawieniu [ ISO] (P.175) wybrano opcję [**Auto**].
 - ⑦ **ISO:** Regulacja wartości [ ISO] (P.175). Ta opcja jest dostępna, gdy w ustawieniu [ Tryb] (tryb ekspozycji podczas filmowania) wybrano opcję [**M**] (P.83).
- ⚠ Ciche elementy sterujące są niedostępne w trybie nagrywania filmów z wysoką prędkością (P.225).
🔊 Aparat można skonfigurować w taki sposób, aby ciche sterowanie za pomocą panelu dotykowego mogło być również używane podczas fotografowania.  [**Praca w tr. cichym** ] (P.386)

Ustawienia fotografowania

Jak zmienić ustawienia fotografowania

W aparacie dostępnych jest wiele funkcji fotograficznych. Zależnie od częstotliwości ich wykorzystywania dostęp do ustawień można uzyskać za pośrednictwem przycisków, ikon na ekranie lub menu, które umożliwiają dokładną regulację.

Sposób	Opis
Przyciski bezpośrednie	Konfigurowanie ustawień bezpośrednio za pomocą przycisków, między innymi tych wymienionych poniżej. Najczęściej używane funkcje są przypisywane do przycisków, aby można je było szybko włączyć podczas fotografowania z użyciem celownika (P.88). <ul style="list-style-type: none">Elementy sterujące, których można użyć w taki sposób, obejmują przyciski ,  i ISO.
Zaawansowany panel sterowania w widoku na żywo/ zaawansowany panel sterowania	Ustawienia można wybrać z listy przedstawiającej bieżący stan aparatu. Można też wyświetlić bieżące ustawienia aparatu (P.93).
Menu	Oprócz opcji fotografowania i odtwarzania menu zawierają także opcje umożliwiające zmianę sposobu działania aparatu i wyświetlania oraz pozwalające na jego skonfigurowanie (P.100).

Przyciski bezpośrednie

Funkcje i przyciski bezpośrednie





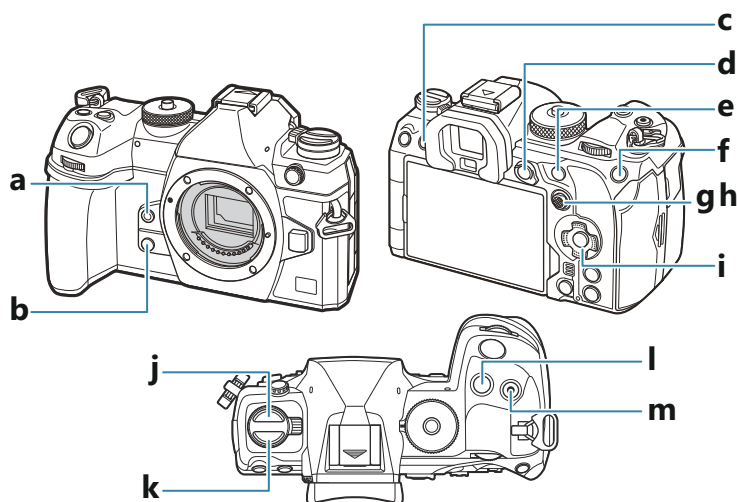

Często używane funkcje fotograficzne są przypisane do przycisków. Są one nazywane „przyciskami bezpośrednimi”. Przydają się do częstej zmiany ustawień zależnie od fotografowanego obiektu.

Poniżej wymieniono przyciski, do których można przypisać funkcje.







Przyciski bezpośrednie w trybie fotografowania



Przycisk bezpośredni		Przypisana funkcja
a	Przycisk	Balans bieli z pomiarem własnym (P.242)
b	Przycisk	Podgląd (P.374)
c	Przycisk (LV)	Wybór sposobu wyświetlania (monitor/celownik) (P.48)
d	Przycisk AEL	Blokada AE (P.169)



Przycisk bezpośredni		Przypisana funkcja
e	Przycisk AF-ON	AF-ON (P.123, P.124)
f	Przycisk ISO	Wartość czułości ISO (P.175)
g	Przełącznik wielofunkcyjny (☉)	[•••] (Docel. punkt AF) (P.111)
h	Przełącznik wielofunkcyjny (☉)	Wył. ¹
i	Przyciski ze strzałkami (△ ▽ ◀ ▶)	Wył. ¹
j	Przycisk    ²	Zdjęcia seryjne/samowyzwalacz/lampa błyskowa (P.188, P.199)
k	Przycisk AF  ²	Tryb pomiaru/AF (P.168)
l	Przycisk 	Kompensacja ekspozycji (P.161)
m	Przycisk  (⌨)	Zdjęcie o wysokiej rozdzielczości (P.250)

1 Brak funkcji przypisanej domyślnie.



2 Do przycisków poza    i **AF**  można przypisać różne funkcje.  „Zmiana funkcji przycisków (Ustawienia przycisku)” (P.347)

Przyciski bezpośrednie w trybie nagrywania filmów

Przycisk bezpośredni		Przypisana funkcja
a	Przycisk 	Podgląd (P.155)
b	Przycisk 	Powiększenie (P.117)
c	Przycisk  (LV)	Wybór sposobu wyświetlania (monitor/celownik) (P.48)
d	Przycisk AEL	Blokada AE (P.169)

Przycisk bezpośredni		Przypisana funkcja
e	Przycisk AF-ON	AF-ON (P.123, P.124)
f	Przycisk ISO	Wartość czułości ISO (P.175)
g	Przełącznik wielofunkcyjny (Ⓞ)	[⋮] (Docel. punkt AF) (P.111)
h	Przełącznik wielofunkcyjny (Ⓢ)	Wył. ¹
i	Przyciski ze strzałkami (△ ▽ ◀ ▶)	Wył. ¹
k	Przycisk AF  ²	Tryb pomiaru/AF (P.168)
l	Przycisk 	Kompensacja ekspozycji (P.161)
m	Przycisk  (Ⓚ)	Nagrywanie filmów (P.82)

1 Brak funkcji przypisanej domyślnie.

2 Do przycisków poza **AF**  można przypisać różne funkcje.  „Zmiana funkcji przycisków (Ustawienia przycisku)” (P.347)

Informacje na temat działania poszczególnych funkcji przycisków bezpośrednich można znaleźć na stronie z objaśnieniami poszczególnych funkcji.

Konfigurowanie ustawień za pomocą przycisków bezpośrednich

W tej części opisano sposób obsługi, gdy wyświetlane jest menu wyboru, na przykładzie opcji **[Tryb AF]**.

1. Naciśnij przycisk funkcji, której chcesz użyć.

- Naciśnij przycisk **AF** .
- Wyświetlone zostanie menu wyboru.



①

① Menu wyboru

2. Obróć przednie/tylne pokrętkę, aby wybrać ustawienie.

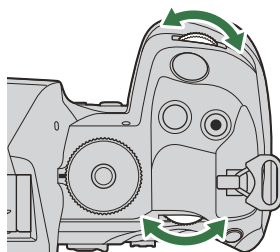

- Wartości ustawień można także wybrać, dotykając ekranu.
- Można również użyć przycisków Δ ∇ \triangleleft \triangleright .
- Jeśli po naciśnięciu przycisku w kroku 1 wartości ustawień pojawią się na górze i na dole ekranu, użyj poniższych przycisków.
 - Δ ∇ : wybór pozycji widocznych na górze.
 - \triangleleft \triangleright : wybór pozycji widocznych na dole.
- W tym przykładzie obróć tylne pokrętkę, aby ustawić opcję **[Tryb AF]**.
- Naciśnij spust migawki do połowy, aby zapisać bieżące ustawienie i wrócić do ekranu fotografowania.

- Aby powrócić do ekranu fotografowania, można również nacisnąć przycisk, który został naciśnięty w kroku 1.
- W przypadku niektórych funkcji dalsze szczegółowe ustawienia są dostępne po wybraniu odpowiedniej opcji w kroku 2. Informacje na temat działania poszczególnych funkcji są dostępne w ich opisach.

W niniejszej instrukcji procedura zmiany ustawienia przy użyciu przycisku bezpośredniego jest przedstawiona w następujący sposób.

Przycisk

- Przycisk AF  ➔ 

Szybka zmiana ustawienia przy wciśniętym przycisku

Niektóre ustawienia można zmienić, obracając przednie/tylne pokrętko przy wciśniętym przycisku danej funkcji.

Po zwolnieniu przycisku ekran ustawień zostanie zamknięty.

Zaawansowany panel sterowania w widoku na żywo/zaawansowany panel sterowania

Na zaawansowanym panelu sterowania w widoku na żywo/zaawansowanym panelu sterowania

W zaawansowanym panelu sterowania/zaawansowanym panelu sterowania w widoku na żywo znajduje się lista ustawień fotografowania wraz z bieżącymi wartościami. Zaawansowanego panelu sterowania należy używać podczas kadrowania ujęć w celowniku, a zaawansowanego panelu sterowania w widoku na żywo podczas kadrowania ujęć na monitorze (podgląd na żywo).

- W trybie fotografowania naciśnięcie przycisku  powoduje przełączenie między fotografowaniem z użyciem celownika a fotografowaniem w trybie podglądu na żywo.

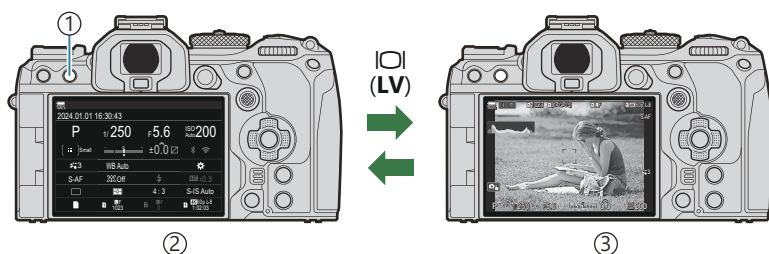

- ① Przycisk  (LV)
- ② Fotografowanie z użyciem celownika (po włączeniu celownika monitor się wyłącza)
- ③ Fotografowanie z podglądem na żywo

Zaawansowany panel sterowania (fotografowanie z użyciem celownika)

Podczas kadrowania obiektów w celowniku zaawansowany panel sterowania w widoku na żywo będzie przez cały czas wyświetlany na monitorze. Naciśnij przycisk **OK**, aby aktywować kursor.

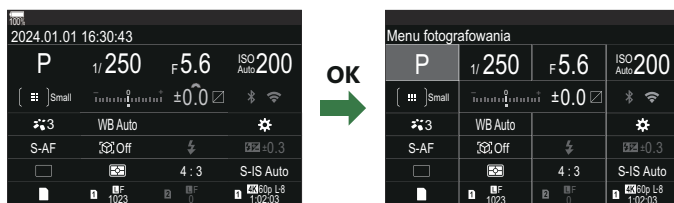

Zaawansowany panel sterowania w widoku na żywo (fotografowanie z podglądem na żywo)

Naciśnij przycisk **OK** podczas wyświetlania podglądu na żywo, aby wyświetlić zaawansowany panel sterowania w widoku na żywo.

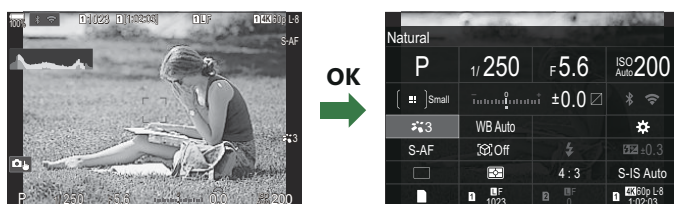

Konfigurowanie ustawień w zaawansowanym panelu sterowania/zaawansowanym panelu sterowania w widoku na żywo

W tej sekcji opisano sposób obsługi zaawansowanego panelu sterowania/zaawansowanego panelu sterowania w widoku na żywo na przykładzie opcji **[Wykrywanie obiektu]**

1. Naciśnij przycisk **OK**.

- Naciśnięcie tego przycisku podczas wyświetlania podglądu na żywo spowoduje wyświetlenie na ekranie monitora zaawansowanego panelu sterowania w widoku na żywo.
- Zaznaczone zostanie ostatnie użyte ustawienie.



1 Kursor

2. Zaznacz wybraną pozycję za pomocą przycisków Δ ∇ $\langle \rangle$.

- Wybrane ustawienie zostanie zaznaczone.
- Pojawi się nazwa wybranej funkcji.
- Elementy można również zaznaczyć, dotykając ich na ekranie.

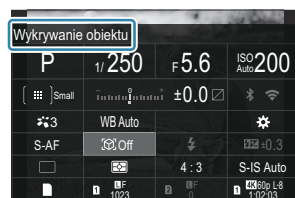

3. Obróć przednie/tylne pokrętło, aby zmienić wybrane ustawienie.

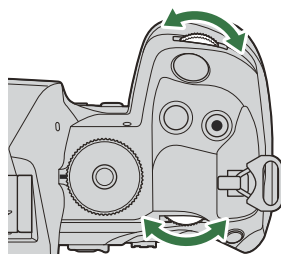

- Naciśnij spust migawki do połowy, aby zapisać bieżące ustawienie i wrócić do ekranu fotografowania.

W niniejszej instrukcji procedura zmiany ustawienia przy użyciu przycisku bezpośredniego jest przedstawiona w następujący sposób.

Zaawansowany panel sterowania

- **OK** ➔ Wykrywanie obiektu

Opcje dodatkowe

Naciśnięcie przycisku **OK** lub dotknięcie wybranej pozycji w kroku 2 spowoduje wyświetlenie opcji dostępnych w przypadku danego ustawienia.

Ustawienia można również skonfigurować, dotykając wartości bezpośrednio na ekranie.

W niektórych przypadkach można skonfigurować dodatkowe opcje.

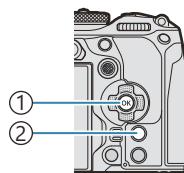

- ① Przycisk **OK**
- ② Przycisk **INFO**



- ① Ekran zaawansowanego panelu sterowania w widoku na żywo/zaawansowanego panelu sterowania
- ② Ekran menu wyboru
- ③ Ekran szczegółów ustawienia

Ustawienia dostępne w zaawansowanym panelu sterowania/zaawansowanym panelu sterowania w widoku na żywo

Tryb fotografowania

Zaawansowany panel sterowania

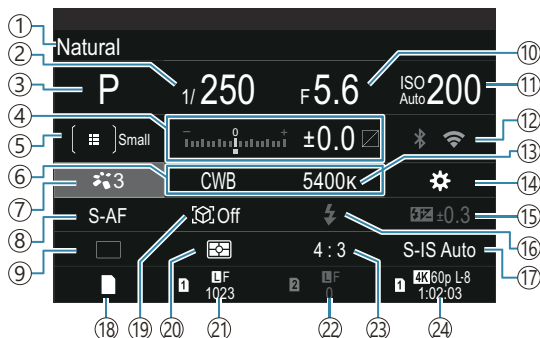

Zaawansowany panel sterowania w widoku na żywo

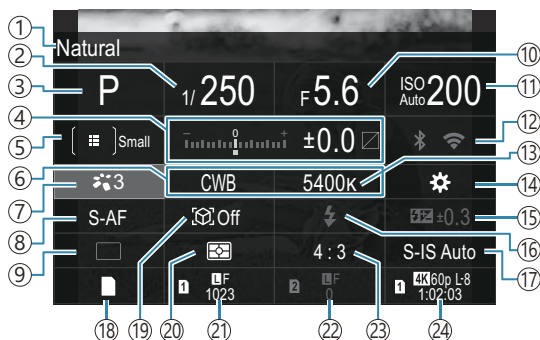

- ① Nazwa wybranej w danym momencie opcji
- ② Czas naświetlania (P.59, P.64)
- ③ Tryb fotografowania (P.59)
- ④ Kompensacja ekspozycji/kontrola światła i cieni (P.161 / P.358)
- ⑤  Docełowy tryb AF (P.112)
- ⑥  Balans bieli (P.239)
- ⑦  Tryb obrazu (P.231)
- ⑧  Tryb AF (P.105)
- ⑨ Wyzwalanie migawki (zdjęcia seryjne/samowyzwalacz) (P.199)
- ⑩ Wartość przysłony (P.59, P.62)
- ⑪  Wartość czułości ISO (P.175)
- ⑫ Wi-Fi/Bluetooth (P.443)
- ⑬  Temperatura barwowa (P.239)
- ⑭  Funkcja przycisku (P.347)
- ⑮ Regulacja natężenia błysku (P.193)
- ⑯ Tryb flesza (P.188)
- ⑰  Stabilizator obrazu (P.214)
- ⑱  Zapisz ustawienia (P.406)
- ⑲ Wykrywanie obiektu (P.127)
- ⑳ Pomiar (P.168)
- ㉑ Gniazdo 1:  Jakość obrazu, liczba zdjęć, które można zapisać (P.222, P.574)
- ㉒ Gniazdo 2:  Jakość obrazu, liczba zdjęć, które można zapisać (P.222, P.574)
- ㉓ Współczynnik proporcji (P.229)
- ㉔  Jakość filmu, dostępny czas nagrywania (P.223, P.577)

Tryb nagrywania filmów

Zaawansowany panel sterowania w widoku na żywo

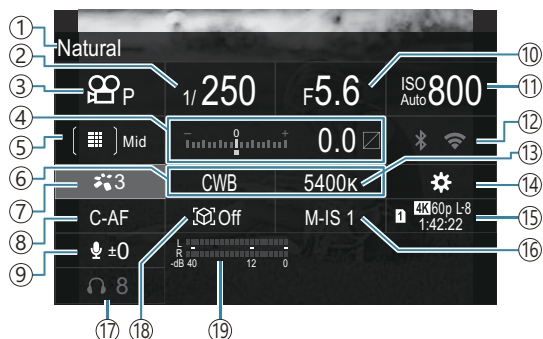

- | | |
|---|--|
| ① Nazwa wybranej w danym momencie opcji | ⑩ Wartość przysłony (P.83) |
| ② Czas naświetlania (P.83) | ⑪ Wartość czułości ISO (P.175) |
| ③ Tryb (tryby ekspozycji podczas filmowania) (P.83) | ⑫ Wi-Fi/Bluetooth (P.443) |
| ④ Kompensacja ekspozycji/kontrola światła i cieni (P.161 / P.358) | ⑬ Temperatura barwowa (P.239) |
| ⑤ Docelowy tryb AF (P.112) | ⑭ Funkcja przycisku (P.347) |
| ⑥ Balans bieli (P.239) | ⑮ Jakość filmu, dostępny czas nagrywania (P.223, P.577) |
| ⑦ Tryb obrazu (P.231) | ⑯ Stabilizator obrazu (P.214) |
| ⑧ Tryb AF (P.105) | ⑰ Głośność słuchawek (P.86) |
| ⑨ Poziom nagrywania dźwięku (P.86) | ⑱ Wskaźnik poziomu nagrywania dźwięku (P.86) |

Korzystanie z menu

Co można zrobić za pomocą menu

Oprócz opcji fotografowania i odtwarzania menu zawierają także opcje umożliwiające zmianę sposobu działania aparatu i wyświetlania oraz pozwalające na jego skonfigurowanie.

Dostępnych jest kilka kart odpowiadających kategoriom funkcji, a powiązane z nimi funkcje znajdują się na poszczególnych stronach.

Jak obsługiwać menu

Przednie pokrętko	Wybór karty.
◀▶/tylne pokrętko	Wybór strony.
△▽	Przesunięcie kursora.
Przycisk OK	Potwierdzenie ustawień/przejsięcie do następnego ekranu.
Przycisk MENU	Anulowanie operacji/powrót do poprzedniego ekranu.

W poniższym objaśnieniu jako przykładu użyto opcji [Tryb AF]

1. Naciśnij przycisk **MENU**, aby wyświetlić menu.

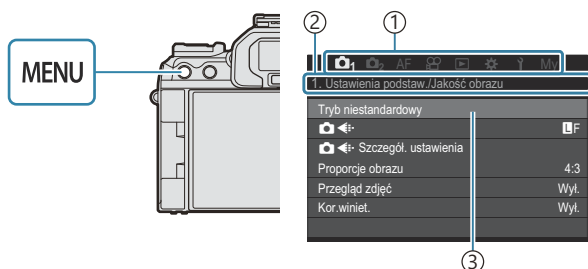

- 1) Karta
- 2) Nazwa strony
- 3) Kursor

2. Obróć przednie pokrętko, aby wybrać żądaną kartę.

- Opcja [Tryb AF] znajduje się na karcie [AF]. Obracaj przednie pokrętko do momentu zaznaczenia karty [AF].
- Aby przejść na wybraną kartę, można także dotknąć jej ikony.

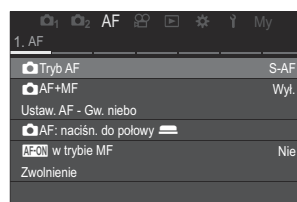

3. Za pomocą przycisków ◀▶ lub tylnego pokrętki wybierz żądaną stronę.

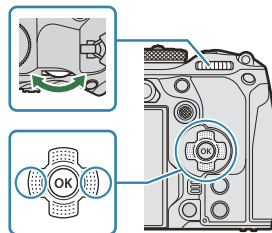

- Opcja [Tryb AF] znajduje się na 5. stronie, [5. AF filmu]. Naciskaj przyciski ◀▶ lub obracaj tylne pokrętko do momentu zaznaczenia opcji [5. AF filmu].

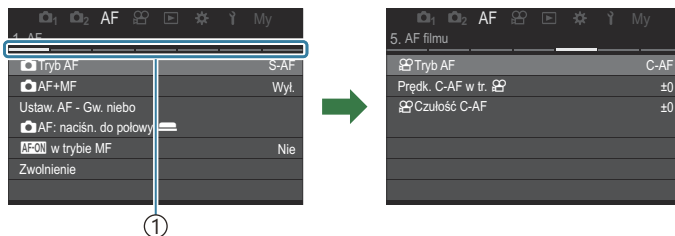

① Nawigator stron

- Dotknięcie nawigatora stron umożliwia zmianę strony.

4. Zaznacz opcję [Tryb AF] za pomocą przycisków △▽ i naciśnij przycisk OK.

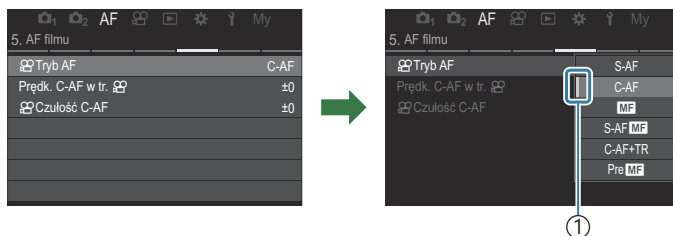
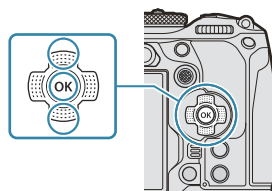

① Pojawi się ustawiona pozycja.

- 5.** Za pomocą przycisków Δ ∇ wybierz odpowiednią opcję i naciśnij przycisk **OK**.
- Ustawienie zostanie potwierdzone.
 - Naciśnięcie przycisku **MENU** powoduje zamknięcie menu.
 - Czynności po wybraniu pozycji i naciśnięciu przycisku **OK** w kroku 4 różnią się w zależności od pozycji menu.
 - W przypadku niektórych pozycji menu wybranych w kroku 5 wymagane jest skonfigurowanie dalszych ustawień.

W niniejszej instrukcji procedura wyboru pozycji menu jest przedstawiona w następujący sposób.

Menu

- **MENU** \rightarrow **AF** \rightarrow 5. AF filmu \rightarrow  Tryb AF

 Podczas obsługi menu zamiast przycisków Δ ∇ \triangleleft \triangleright można użyć przełącznika wielofunkcyjnego.

 Aby zamknąć menu, naciśnij przycisk **MENU**.

 Informacje na temat ustawień domyślnych poszczególnych opcji można znaleźć w sekcji „[Ustawienia domyślne](#)” (P530).

Wyświetlanie opisu pozycji menu

Po naciśnięciu przycisku **INFO**,
gdy wybrana jest pozycja menu,
wyświetlany jest opis menu.

INFO

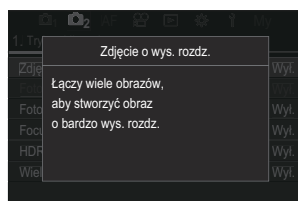

Pozycje w kolorze szarym

Jeśli któraś pozycja jest w danej chwili niedostępna ze względu na stan aparatu lub inne ustawienia, jest ona wyświetlana w kolorze szarym.

Po zaznaczeniu pozycji w kolorze szarym i naciśnięciu przycisku **OK** wyświetlany jest powód jej niedostępności.

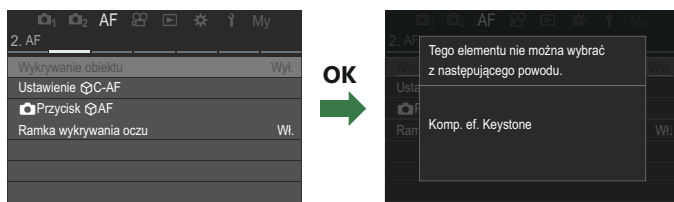

Podstawowe funkcje ustawiania ostrości

Wybór trybu ustawiania ostrości (📷 Tryb AF / 👤 Tryb AF)

PASMB 👤

Można wybrać metodę ustawiania ostrości (tryb ustawiania ostrości).

Przycisk

- Przycisk AF [📷] → <|> 📷

Zaawansowany panel sterowania

- OK → 📷 Tryb AF / 👤 Tryb AF



Menu



- MENU → AF → 1. AF → 📷 Tryb AF
- MENU → AF → 5. AF filmu → 👤 Tryb AF

S-AF (Pojedynczy AF)

Ostrość jest ustawiana jeden raz po wciśnięciu spustu migawki do połowy lub naciśnięciu przycisku **AF-ON**. Gdy ostrość jest zablokowana w trybie fotografowania, wygenerowany zostaje sygnał dźwiękowy i zaczyna świecić symbol potwierdzenia ustawienia ostrości oraz znacznik pola AF. Gdy ostrość jest zablokowana w trybie nagrywania filmów, wyświetlany jest symbol potwierdzenia ustawienia ostrości oraz znacznik pola AF. Ten tryb jest przeznaczony do fotografowania obiektów nieruchomych lub poruszających się wolno.

<p>C-AF (Ciągły AF)</p>	<p>W trybie fotografowania aparat powtarza pomiar odległości między obiektem a aparatem oraz ustawianie ostrości, gdy spust migawki pozostaje wciśnięty do połowy lub gdy naciśnięty jest przycisk AF-ON. Gdy ostrość zostanie ustawiona na obiekcie, na monitorze zaświeci się symbol potwierdzenia ustawienia ostrości i zostanie wygenerowany sygnał dźwiękowy po zablokowaniu ostrości pierwszy raz.</p> <p>W trybie nagrywania filmu aparat powtarza ustawianie ostrości przed rozpoczęciem i podczas nagrywania filmu.</p> <p>Ten tryb jest odpowiedni, gdy odległość do obiektu zmienia się.</p>
<p>MF (Ręczne ustawienie ostrości)</p>	<p>Funkcja ta umożliwia ręczne ustawienie ostrości na dowolny obiekt poprzez obracanie pierścienia ostrości na obiektywie.</p> <div data-bbox="815 403 1011 563" style="text-align: right;"> </div> <div data-bbox="796 571 916 667" style="text-align: right;"> <p>① Blisko ② ∞ ③ Pierś. ostr.</p> </div>
<p>S-AF MF</p>	<p>Aparat ustawia ostrość w trybie S-AF. Można ręcznie ustawić ostrość poprzez obracanie pierścienia ostrości na obiektywie.</p>

<p>C-AF+TR (Śledzenie AF)</p>	<p>Naciśnij spust migawki do połowy lub naciśnij przycisk AF-ON, aby ustawić ostrość. Aparat będzie automatycznie śledził obiekt i utrzymywał na nim ostrość przez cały czas utrzymywania położenia przycisku.</p> <p>W trybie nagrywania filmów aparat kontynuuje śledzenie AF, nawet jeśli użytkownik zwolni przycisk przed rozpoczęciem nagrywania. Aby zatrzymać śledzenie, naciśnij przycisk OK.</p> <p>Po rozpoczęciu nagrywania filmu w trybie śledzenia obiektu aparat będzie kontynuował śledzenie.</p> <p>Funkcja śledzenia AF działa przez cały czas podczas nagrywania.</p> <ul style="list-style-type: none"> • W trakcie śledzenia AF na śledzonym obiekcie widoczna jest biała ramka. • W przypadku utracenia śledzonego obiektu ramka zmieni kolor na szary. Należy wtedy zwolnić spust migawki, ponownie ustawić obiekt w kadrze, a następnie nacisnąć spust migawki do połowy lub nacisnąć przycisk AF-ON. <p>☞ Jeśli w ustawieniu [Wsk. pola AF] wybrano opcję [Wł.2], zamiast białej ramki w obszarach ostrości pojawiają się punkty docelowe ostrości.</p> <p>⌚ W przypadku korzystania z funkcji śledzenia AF (P.112) nie można wybrać docelowego trybu AF []Wsz.</p> <p>⌚ Śledzenia AF nie można używać z następującymi funkcjami:</p> <ul style="list-style-type: none"> - kompensacja efektu Keystone, zdjęcie o wysokiej rozdzielczości, bracketing ostrości, Focus stacking, fotografowanie w stałych odstępach czasu, fotografowanie w trybie HDR, fotografowanie z filtrem ND i GND na żywo, kompensacja efektu rybiego oka
<p>Wstępne ustawienie MF (Wst. ust. MF)</p>	<p>Aparat automatycznie ustawia ostrość na wstępnie ustawionym punkcie ostrości podczas fotografowania.</p>
<p> AF (AF - Gwiazdziste niebo) (tylko w trybie fotografowania)</p>	<p>Ten tryb służy do fotografowania gwiazd na nocnym niebie. Naciśnij przycisk AF-ON w celu ustawienia ostrości na gwiazdach.  „Używanie trybu AF - Gwiazdziste niebo” (P.108)</p>

- ⌚ Opcja **[S-AF MF]** pojawia się tylko po wybraniu pozycji **[]Tryb AF**.
Aby ręcznie ustawić ostrość podczas korzystania z automatycznego ustawiania ostrości w trakcie robienia zdjęć, użyj opcji **[]AF+MF**.  „[Połączone automatyczne i ręczne ustawianie ostrości \(!\[\]\(6aefe9a3d997eb8b55c40ecd5fa7053f_img.jpg\)AF+MF\)](#)” (P.120)
- ⌚ Opcja **[C-AF+TR]** nie jest dostępna, jeśli w ustawieniu **[Wykrywanie obiektu]** (P.127) wybrano opcję inną niż **[Wył.]**.
- ⌚ Aparat może nie być w stanie ustawić ostrości, gdy obiekt jest słabo oświetlony, znajduje się we mgle lub dymie bądź charakteryzuje się słabym kontrastem.
- ⌚ Aparat może nie być w stanie śledzić obiektu zależnie od jego typu oraz warunków fotografowania.

- ⓘ W przypadku korzystania z obiektywu systemu Four Thirds funkcja automatycznego ustawiania ostrości będzie niedostępna podczas nagrywania filmu.
- ⓘ Opcja **[Tryb AF]** jest niedostępna, jeśli pierścień ostrości na obiektywie jest w położeniu MF, a w ustawieniu **[Sprzęgło man. ostrz.]** (P.158) wybrano opcję **[Działa]** (P.495).
- 🔧 Dźwignia **Fn** może służyć do szybkiej zmiany trybu AF. 🖱️ „Konfigurowanie funkcji dźwigni **Fn** (Ustawienia dźwigni **Fn**)” (P.366)
- 🔧 Można określić, czy aparat będzie ustawiać ostrość po wciśnięciu spustu migawki do połowy. 🖱️ „Konfigurowanie sposobu automatycznego ustawiania ostrości po naciśnięciu spustu migawki (📷AF: naciśn. do połowy 📷)” (P.122)

Używanie trybu AF - Gwiazdzone niebo

1. Wybierz tryb AF **[📷AF]**.
2. Naciśnij przycisk **AF-ON**, aby włączyć tryb AF - Gwiazdzone niebo.
 - Aby wyłączyć tryb AF - Gwiazdzone niebo, ponownie naciśnij przycisk **AF-ON**.
 - Istnieje możliwość skonfigurowania aparatu w taki sposób, by tryb AF - Gwiazdzone niebo uruchamiał się po naciśnięciu spustu migawki do połowy. 🖱️ „Zmianie ustawień opcji AF - Gwiazdzone niebo (Ustaw. AF - Gw. niebo)” (P.126)
 - Gdy funkcja AF - Gwiazdzone niebo będzie włączona, na ekranie aparatu widoczny będzie komunikat **[Działa AF Gwiaz. niebo]**. Gdy aparat ustawi ostrość, na jego ekranie na około 2 sekundy pojawi się wskaźnik ostrości (●). Jeśli aparat nie zdoła ustawić ostrości, wskaźnik ostrości będzie migać przez około 2 sekundy.
3. Naciśnij spust migawki do końca, aby zrobić zdjęcie.

- ⓘ Aparat nie będzie w stanie ustawić ostrości w jasnych obszarach.
- ⓘ Funkcji AF - Gwiazdzone niebo nie można używać w trybie Szybkość zdj. seryjn.
- ⓘ Tryb AF - Gwiazdzone niebo nie jest dostępny, jeśli w ustawieniu **[Wykrywanie obiektu]** (P.127) wybrano opcję inną niż **[Wył.]**.
- ⓘ W ustawieniach **[📷 powiąz. z [·:·]]** (P.145), **[[·:·] Ustawienia pętli]** (P.150), **[📷Ogranicz. AF]** (P.137), **[Podsw. AF]** (P.143) oraz **[📷Skanowanie AF]** (P.140) jest na stałe wybrana opcja **[Wył.]**, a w ustawieniu **[Częstotliwość]** (P.378) — **[Normalna]**.
- ⓘ W przypadku korzystania z obiektywu systemu Four Thirds wybierana jest opcja ręcznego ustawiania ostrości.







- ⓘ Funkcja AF - Gwiazdziste niebo jest dostępna z obiektywami Micro Four Thirds firmy OM Digital Solutions lub OLYMPUS. Nie można jej jednak używać z obiektywami o maksymalnej wartości przysłony powyżej f/5,6. Więcej informacji można znaleźć na naszej stronie internetowej.
- ⚙️ Opcja **[Priorytet AF]** (P.126) w ustawieniu **[Ustaw. AF - Gw. niebo]** umożliwia wybór spośród pozycji **[Dokładność]** i **[Szybkość]**. Przed rozpoczęciem fotografowania z zastosowaniem ustawienia **[Dokładność]** aparat należy zamocować na statywie.
- ⚙️ Do wyboru dostępne są wyłącznie docelowe tryby AF **[#]**Small, **[# #]**Middle i **[# # #]**Large (P.112).
- ⚙️ Po włączeniu funkcji AF - Gwiazdziste niebo aparat automatycznie ustawia ostrość na nieskończoność.
- ⚙️ Po wybraniu opcji **[Wł.]** w pozycji **[Zwolnienie]** w ustawieniu **[Ustaw. AF - Gw. niebo]** spust migawki można zwolnić nawet bez ustawienia ostrości na obiekcie.



Określanie położenia punktu ostrości dla opcji Wst. ust. MF

1. Wybierz opcję **[PreMF]** za pomocą przycisku **AF**  i naciśnij przycisk **INFO**.
2. Naciśnij spust migawki do połowy, aby ustawić ostrość.
 - Ostrość można skorygować, obracając pierścień ostrości.
3. Naciśnij przycisk **OK**.

- ⚙️ Odległość dla wstępnie ustawionego punktu ostrości można ustawić w pozycji **[Odleg. wst. ust. MF]** (P.157).
- ⚙️ Aparat ustawia ostrość na określoną odległość także:
- po włączeniu oraz
 - po wyjściu z menu do ekranu fotografowania.

Ręczna korekcja ostrości podczas automatycznego ustawiania ostrości

- Wcześniej w ustawieniu  **[AF+MF]** (P.120) wybierz opcję **[WI.]**. Obok opcji **[S-AF]**, **[C-AF]**, **[C-AF+TR]** lub  **[AF]** pojawi się ikona  **[MF]**.
- 1.** Wybierz tryb ustawiania ostrości oznaczony ikoną  **[MF]** (P.105).
 - W przypadku nagrywania filmów wybierz opcję **[S-AF  MF]**.
 - 2.** Naciśnij spust migawki do połowy, aby automatycznie ustawić ostrość.
 - W przypadku wybrania opcji  **[AF MF]** naciśnij przycisk **AF-ON**, aby włączyć tryb AF - Gwieździste niebo.
 - 3.** Przytrzymując spust migawki naciśnięty do połowy, obróć pierścień ostrości, aby ręcznie skorygować ostrość.
 - Aby ponownie automatycznie ustawić ostrość, zwolnij spust migawki i naciśnij go do połowy raz jeszcze.

 Ręczna korekcja ostrości podczas korzystania z funkcji automatycznego ustawiania ostrości nie jest dostępna w trybie  **[AF MF]**.

 Ostrość można ustawiać ręcznie za pomocą pierścienia ostrości na obiektywach M.ZUIKO PRO (Micro Four Thirds PRO). Informacje dotyczące innych obiektywów znajdują się na naszej stronie internetowej.
 - 4.** Naciśnij spust migawki do końca, aby zrobić zdjęcie.

Wybieranie punktu ostrości (Docel. punkt AF)

PASMB 

Ramka wskazująca lokalizację punktu ostrości nazywa się „polem AF”. To pole należy ustawić na fotografowanym obiekcie. Domyślnie położenie pola AF ustawia się za pomocą przełącznika wielofunkcyjnego.

1. Ustaw położenie pola AF za pomocą przełącznika wielofunkcyjnego.

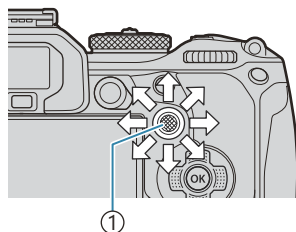

① Przełącznik wielofunkcyjny

- Pole AF jest wyświetlane na początku.
- Aby wybrać środkowe pole AF, naciśnij przełącznik wielofunkcyjny lub naciśnij i przytrzymaj przycisk **OK**.



☞ Można określić, czy wybrane pole AF będzie „zawijać się” wokół krawędzi ekranu (P.150).

2. Zwolnij spust migawki.

- Ekran wyboru pola AF zniknie z monitora po naciśnięciu spustu migawki do połowy.
- W miejscu wybranego pola AF na ekranie pojawi się ramka AF.

☞ Jeżeli w trybie fotografowania wybrano opcję **[C-AF]** lub **[C-AF MF]**, istnieje możliwość zmiany położenia pola AF.

☞ Położenie pola AF można też zmienić w trakcie nagrywania filmu.

☞ Liczba i rozmiar pól AF zależą od ustawień fotografowania.

☞ Gdy w ustawieniu **[Panel wyboru pola AF]** (P.152) wybrano opcję **[Wł.]**, istnieje możliwość zmiany położenia pola AF za pomocą dotykowych elementów sterujących podczas kadrowania obiektu w celowniku.

Wybieranie docelowego trybu AF (Docel. tr. AF)

PASMB 

Przycisk

-  (naciśnięty) i 

Zaawansowany panel sterowania



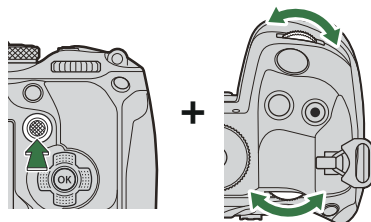

- OK ➔ Docel. tr. AF



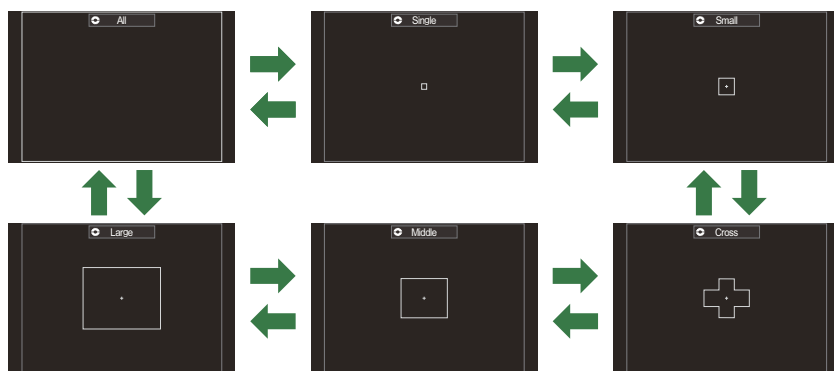

1. Przytrzymaj naciśnięty przełącznik wielofunkcyjny, obracając jednocześnie przednie lub tylne pokrętko.



- Docelowe tryby AF będą przełączane w aparacie w następującej kolejności.



ⓘ W przypadku trybu  AF (P.105) dostępne są tylko opcje  Small,  Middle i  Large.

ⓘ Podczas nagrywania filmów dostępne są wyłącznie opcje  Small,  Middle,  Large i  Wsz.

🔗 Wyświetlane docelowe tryby AF można wybrać w pozycji [\[📷 Ustawienia trybu celu AF\] \(P.115\)](#).

Wsz.

Aparat ustawia ostrość za pomocą jednego spośród wszystkich dostępnych punktów.

- Podczas fotografowania dostępne są 1053 (39 × 27) punkty, a podczas nagrywania filmów 741 (39 × 19) punktów.

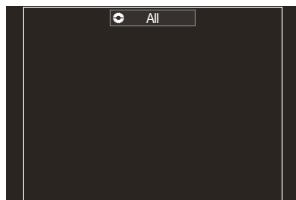

Pojedynczy

Wybór pojedynczego punktu ustawiania ostrości.

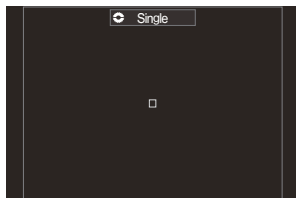

Small

Wybór małej grupy punktów. Aparat ustawia ostrość na obiekcie znajdującym się w obrębie wybranej grupy.

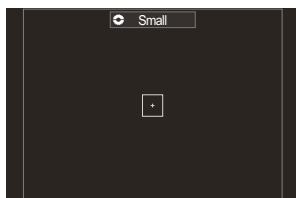

Cross

Wybór grupy punktów ułożonych w kształt krzyża. Aparat ustawia ostrość na obiekcie znajdującym się w obrębie wybranej grupy.

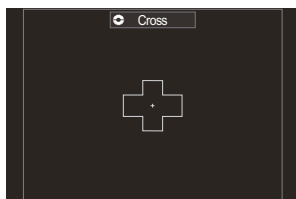

Middle

Wybór średniej grupy punktów. Aparat ustawia ostrość na obiekcie znajdującym się w obrębie wybranej grupy.

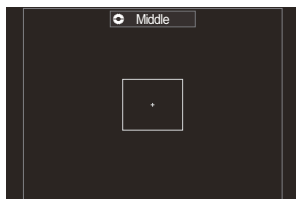

Large

Wybór dużej grupy punktów. Aparat ustawia ostrość na obiekcie znajdującym się w obrębie wybranej grupy.

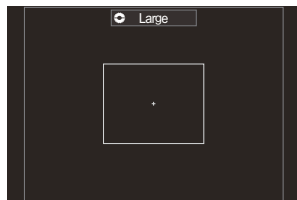

C1- C4 (niestandardowe)



Użytkownik może zmienić rozmiar pola AF oraz krok (odległość przesunięcia). Niestandardowe tryby pola można wybrać, gdy znajduje się obok nich znak ✓ w pozycji [ **Ustawienia trybu celu AF**] (P.115).

2. Zwolnij przełącznik wielofunkcyjny po wyświetleniu żądanego trybu.

- Dostępne tryby pól AF przestaną być wyświetlane.

☞ Liczba dostępnych punktów AF może być ograniczona w przypadku niektórych ustawień fotografowania.

☞ Dostęp do ekranu pola AF można uzyskać, naciskając przełącznik wielofunkcyjny. Przełącznik wielofunkcyjny można skonfigurować za pomocą opcji [ **Przycisk środka**] (P.365).

☞ Można wybrać różne docelowe tryby AF w zależności od orientacji aparatu.  „Dopasowywanie wyboru pola AF do orientacji aparatu ( powiąz. z [])” (P.145)

☞ Poniższe ustawienia ostrości można wczytać jednocześnie za pomocą dźwigni **Fn**. Do pozycji 1 i 2 dźwigni **Fn** można przypisać różne ustawienia. Ta opcja umożliwia szybką modyfikację ustawień odpowiednio do warunków fotografowania.

- [**Tryb AF**] (P.105), [**Docel. tr. AF**] (P.112) i [**Docel. punkt AF**] (P.111)

Dźwignię **Fn** można skonfigurować w pozycji [ **Funkcja Fn dźwigni**] (P.367) lub [ **Funkcja Fn dźwigni**] (P.368).

☞ Istnieje możliwość zmodyfikowania ustawień pola AF dla opcji [**C-AF**].  [**Prior. obsz. centr. C-AF**] (P.134)

☞ Można wybrać osobne opcje dla trybu fotografowania i nagrywania filmów.

Ustawianie opcji Docel. tr. AF

(Ustawienia trybu celu AF)

PASMB 

Określanie opcji wyświetlanych podczas konfigurowania trybu  Docel. tr. AF.

Menu

- MENU → AF → 6. Ustawienia docelowe i operacje AF →  Ustawienia trybu celu AF

1. Wybierz docelowe tryby AF, które mają być wyświetlane jako opcje, i umieść obok każdego z nich symbol zaznaczenia (✓).
 - Wybierz opcję za pomocą przycisków Δ ∇ i naciśnij przycisk **OK**, aby umieścić obok symbol zaznaczenia (✓). Aby usunąć symbol zaznaczenia, naciśnij przycisk **OK** ponownie.

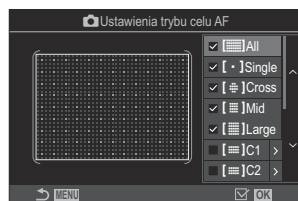

Ekran opcji  Ustawienia trybu celu AF

Wsz., [·]Pojedynczy, [#]Cross, [#]Mid, [#]Large

Jeśli obok opcji zostanie umieszczony symbol zaznaczenia (✓), będzie ona wyświetlana jako opcja podczas wybierania pola AF.

C1– C4

Jeśli obok opcji zostanie umieszczony symbol zaznaczenia (✓), będzie ona wyświetlana jako opcja podczas wybierania pola AF.

Naciśnij przycisk \triangleright , aby skonfigurować rozmiar pola AF i krok (odległość przesunięcia).

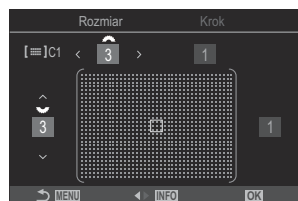

Pozycja	W poziomie	W pionie
Rozmiar	12 typów (1 / 3 / 5 / 7 / 9 / 11 / 15 / 19 / 23 / 27 / 33 / 39) Przełączanie przy użyciu przycisków ◀▶ lub przedniego pokręta.	10 typów (1 / 3 / 5 / 7 / 9 / 11 / 15 / 19 / 23 / 27) Przełączanie przy użyciu przycisków ▲▼ lub tylnego pokręta.
Krok	8 typów (od 1 do 8) Przełączanie przy użyciu przycisków ◀▶ lub przedniego pokręta.	5 typów (od 1 do 5) Przełączanie przy użyciu przycisków ▲▼ lub tylnego pokręta.

Aby przełączać między opcjami Rozmiar i Krok, naciśnij przycisk **INFO**.



Automatyczne ustawianie ostrości w ramce powiększenia/automatyczne ustawianie ostrości po powiększeniu (Super Spot AF)

PASMB 

Istnieje możliwość powiększenia widoku podczas fotografowania. Powiększenie obszaru ostrości pozwala zwiększyć precyzję ustawiania ostrości. Przy wyższych powiększeniach można ustawiać ostrość na obszarach mniejszych niż standardowe pole ostrości. Podczas powiększania można zmieniać położenie obszaru ostrości.

Przycisk

- Przycisk, do którego przypisana jest funkcja 

 Zanim możliwe będzie korzystanie z punkowego Super Spot AF, konieczne jest przypisanie funkcji  (P.349) do elementu sterującego aparatu za pomocą opcji [\[Funkcja przycisku\]](#) (P.347).

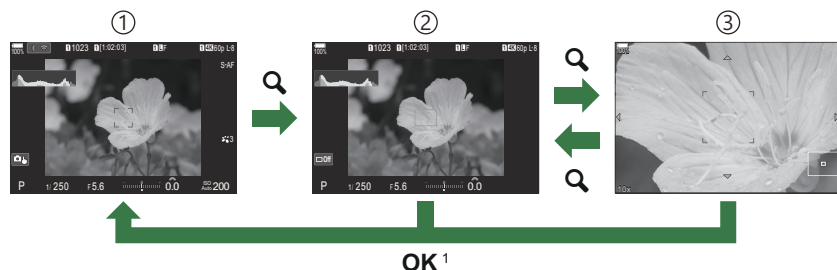

- ① Widok fotografowania
- ② Widok automatycznego ustawiania ostrości w ramce powiększenia
- ③ Widok automatycznego ustawiania ostrości po powiększeniu

1 Naciśnięcie i przytrzymanie przycisku, do którego przypisano funkcję  (powiększenie), zamiast przycisku **OK** umożliwi powrót do widoku fotografowania.

1. Naciśnij przycisk, do którego przypisano funkcję [Q] (powiększenie).

- Zostanie wyświetlona ramka powiększenia.



2. Ustaw ramkę za pomocą przełącznika wielofunkcyjnego.

- Aby ponownie wyśrodkować ramkę, naciśnij przełącznik wielofunkcyjny lub naciśnij i przytrzymaj przycisk **OK**.
- Położenie ramki można też ustawić za pomocą klawiszy strzałek (Δ ∇ \langle \triangleright).



3. Ustaw rozmiar ramki powiększenia, aby wybrać współczynnik powiększenia.

- Naciśnij przycisk **INFO**, a następnie za pomocą przycisków Δ ∇ bądź przedniego lub tylnego pokrętkła ustaw rozmiar ramki powiększenia.
- Naciśnij przycisk **OK**, aby zaakceptować i wyjść.

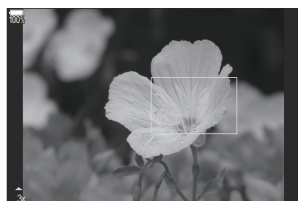

4. Ponownie naciśnij przycisk, do którego przypisano funkcję [Q].

- Aparat powiększy wybrany obszar do rozmiaru ekranu.
- Obróć przednie lub tylne pokrętko, aby powiększyć lub pomniejszyć obraz.
- Przewiń ekran za pomocą przełącznika wielofunkcyjnego.
- Przewiń ekran za pomocą przycisków Δ ∇ \langle \triangleright .
- W trybie fotografowania **M** (ręcznie) lub **B** (Bulb), jeśli nie wybrano opcji [Auto-ISO], można podczas powiększania nacisnąć przycisk **INFO**, aby wybrać wartość przystony lub czas naświetlania.
- Naciśnij przycisk **Q**, aby powrócić do ramki powiększania.
- Naciśnij przycisk **OK**, aby zakończyć powiększanie obszaru ostrości.
- Powiększanie obszaru ostrości można również anulować, naciskając i przytrzymując przycisk **Q**.



Ekran regulacji ekspozycji
w trybach **M** i **B**

- ① Powiększenie obszaru ostrości dotyczy wyłącznie ekranu. To ustawienie nie ma wpływu na wykonywane zdjęcia.
- ① Funkcja automatycznego ustawiania ostrości po powiększeniu nie działa podczas wyświetlania powiększenia i w przypadku korzystania z obiektywu systemu Four Thirds.

- ⚠ Jeśli w ustawieniu [ **Telekonwerter cyfr.**] w trybie nagrywania filmów wybrano opcję **[Wi.]**, powiększenie w aparacie nie jest dostępne.
- 👉 Zdjęcia można również wykonywać w widoku automatycznego ustawiania ostrości w ramce powiększenia i widoku automatycznego ustawiania ostrości po powiększeniu.
- 👉 Powiększenie obszaru ostrości można ustawić za pomocą dotykowych elementów sterujących.
 - 👉 „Fotografowanie za pomocą ekranu dotykowego” (P.55)
- 👉 Można skonfigurować aparat tak, aby anulował powiększanie obszaru ostrości po naciśnięciu spustu migawki do połowy w celu ustawienia ostrości. 👉 „Wybór działania aktywowanego w chwili naciśnięcia spustu migawki podczas powiększania w trybie podglądu na żywo (Tryb zbliżenia LV)” (P.373)

Funkcje konfigurowania sposobu ustawiania ostrości

Połączone automatyczne i ręczne ustawianie ostrości (📷 AF+MF)

PASMB 📷

Po automatycznym ustawieniu ostrości można dostościć ją ręcznie, przytrzymując spust migawki naciśnięty do połowy i obracając pierścień ostrości. Można też w dowolnej chwili przełączyć aparat z automatycznego na ręczne ustawianie ostrości lub skorygować ostrość ręcznie, po tym jak aparat ustawi ją automatycznie.

🔗 Procedura zależy od wybranego trybu AF (P.105).



Menu

- MENU → AF → 1. AF → 📷 AF+MF

Ręczne ustawianie ostrości jest włączone w trybie automatycznego ustawiania ostrości. Obok opcji [S-AF], [C-AF], [C-AF+TR] lub [📷AF] pojawi się ikona MF.

- W przypadku wybrania trybu [S-AF MF] po ustawieniu ostrości za pomocą pojedynczego pola AF można przytrzymać spust migawki naciśnięty do połowy lub trzymać naciśnięty przycisk **AF-ON** i wyregulować ostrość ręcznie. Można także przełączyć na ręczne ustawianie ostrości, obracając pierścień ostrości, gdy aparat ustawia ostrość. Ostrość można też regulować ręcznie, gdy migawka pozostaje otwarta oraz podczas fotografowania w trybie seryjnym.
- W przypadku wybrania trybu [C-AF MF] lub [C-AF+TR MF] ostrość można regulować ręcznie, obracając pierścień ostrości, gdy aparat ustawia ostrość w trybie ciągłym lub ciągłego śledzenia. Aby ponownie automatycznie ustawić ostrość, jeszcze raz naciśnij spust migawki do połowy lub naciśnij przycisk **AF-ON**. Ostrość można też regulować ręcznie, gdy migawka pozostaje otwarta oraz podczas fotografowania w trybie seryjnym.
- W przypadku wybrania trybu [📷AF MF] istnieje możliwość ręcznego skorygowania ostrości po automatycznym ustawieniu ostrości lub przed rozpoczęciem automatycznego ustawiania ostrości przy użyciu opcji [📷AF].

Wył. Ręczne ustawianie ostrości jest wyłączone w trybie automatycznego ustawiania ostrości.

- ⚠ Ręczne ustawianie ostrości jest niedostępne podczas fotografowania seryjnego w trybie [SH1] lub **[ProCap SH1]**
- ⚙ Automatyczne ustawianie ostrości z ręczną korektą ostrości jest też dostępne po przypisaniu automatycznego ustawiania do innego elementu sterującego aparatu.  „Zmiana funkcji przycisków (Ustawienia przycisku)” (P.347)
- ⚙ Pierścień ostrości na obiektywie może służyć do przerywania automatycznego ustawiania ostrości tylko w przypadku obiektywów M.ZUIKO PRO (Micro Four Thirds PRO). Informacje dotyczące innych obiektywów znajdują się na naszej stronie internetowej.
- ⚙ W trybie **B** (Bulb) możliwość ręcznego ustawiania ostrości zależy od opcji wybranej w ustawieniu **[Ostrość w Bulb/Time]** (P.280).

Konfigurowanie sposobu automatycznego ustawiania ostrości po naciśnięciu spustu migawki (📷AF: naciśn. do połowy 📏)

PASMB 

Można określić, czy aparat będzie ustawiać ostrość po naciśnięciu spustu migawki do połowy.

Menu

- MENU → AF → 1. AF → 📷AF: naciśn. do połowy 📏

S-AF	<p>Ustawianie działania funkcji automatycznego ustawiania ostrości, gdy wybrany jest tryb AF [S-AF].</p> <p>[Nie]: Aparat nie zaczyna automatycznie ustawiać ostrości po naciśnięciu spustu migawki do połowy.</p> <p>[Tak]: Aparat zaczyna automatycznie ustawiać ostrość po naciśnięciu spustu migawki do połowy. Po naciśnięciu spustu migawki do połowy przy naciśniętym przycisku AF-ON automatyczne ustawianie ostrości będzie kontynuowane.</p>
C-AF/ C-AF+TR	<p>Ustawianie działania funkcji automatycznego ustawiania ostrości, gdy wybrany jest tryb AF [C-AF] lub [C-AF+TR].</p> <p>[Nie]: Aparat nie zaczyna automatycznie ustawiać ostrości po naciśnięciu spustu migawki do połowy.</p> <p>[Tak]: Aparat zaczyna automatycznie ustawiać ostrość po naciśnięciu spustu migawki do połowy. Po naciśnięciu spustu migawki do połowy przy naciśniętym przycisku AF-ON automatyczne ustawianie ostrości będzie kontynuowane.</p>



Automatyczne ustawianie ostrości przy użyciu przycisku AF-ON

P A S M B 

Po naciśnięciu przycisku **AF-ON** aparat zaczyna automatycznie ustawiać ostrość. Po zwolnieniu przycisku **AF-ON** automatyczne ustawianie ostrości zostaje zakończone. Po naciśnięciu przycisku **AF-ON**, gdy aparat automatycznie ustawia ostrość, ponieważ spust migawki został naciśnięty do połowy, automatyczne ustawianie ostrości będzie kontynuowane.

Przycisk

- Przycisk **AF-ON**

 Jeśli w ustawieniu [ Tryb AF] wybrano opcję [**C-AF**], naciśnięcie przycisku **AF-ON** w trybie nagrywania filmu spowoduje, że aparat będzie działał w trybie S-AF. W przypadku wybrania opcji [**C-AF+TR**] naciśnięcie przycisku **AF-ON** spowoduje rozpoczęcie śledzenia AF.

Korzystanie z automatycznego ustawiania ostrości w trybie ręcznego ustawiania ostrości (AF-ON w trybie MF)

PASMB 

Aparat można skonfigurować tak, aby ustawiał ostrość automatycznie po naciśnięciu przycisku **AF-ON**, nawet jeśli wybrano tryb AF **[MF]** lub **[Pre MF]**.

Menu

- MENU → AF → 1. AF → **AF-ON** w trybie MF

Nie	Jeśli wybrano tryb AF [MF] lub [Pre MF] , aparat nie ustawia ostrości automatycznie nawet po naciśnięciu przycisku AF-ON .
Tak	Jeśli wybrano tryb AF [MF] lub [Pre MF] , aparat ustawia ostrość automatycznie po naciśnięciu przycisku AF-ON w trybie [S-AF] .

Konfigurowanie działania aparatu, gdy nie można ustawić ostrości na obiekcie (Zwolnienie)

PASMB 

Można określić, czy aparat ma robić zdjęcie, gdy nie może automatycznie ustawić ostrości na obiekcie.

Menu

- MENU → AF → 1. AF → Zwolnienie

S-AF	<p>Ustawianie działania aparatu, gdy wybrano tryb AF [S-AF] i nie można automatycznie ustawić ostrości na obiekcie.</p> <p>[Wył.]: Jeśli aparat nie może automatycznie ustawić ostrości na obiekcie, nie można wyzwolić migawki nawet po całkowitym naciśnięciu spustu migawki. Jeśli włączono lampę błyskową, migawki nie można wyzwolić, dopóki lampa błyskowa nie zostanie naładowana.</p> <p>[Wł.]: Migawka jest zwalniana po całkowitym naciśnięciu spustu migawki, nawet jeśli aparat nie może automatycznie ustawić ostrości na obiekcie.</p>
C-AF/ C-AF+TR	<p>Ustawianie działania aparatu, gdy wybrany tryb AF to [C-AF] lub [C-AF+TR] i nie można automatycznie ustawić ostrości na obiekcie.</p> <p>[Wył.]: Jeśli aparat nie może automatycznie ustawić ostrości na obiekcie, nie można wyzwolić migawki nawet po całkowitym naciśnięciu spustu migawki. Jeśli włączono lampę błyskową, migawki nie można wyzwolić, dopóki lampa błyskowa nie zostanie naładowana.</p> <p>[Wł.]: Migawka jest zwalniana po całkowitym naciśnięciu spustu migawki, nawet jeśli aparat nie może automatycznie ustawić ostrości na obiekcie.</p>

Zmianianie ustawień opcji AF - Gwiazdziste niebo (Ustaw. AF - Gw. niebo)

PASMB 

Można skonfigurować działanie funkcji AF - Gwiazdziste niebo.

Menu

- MENU → AF → 1. AF → Ustaw. AF - Gw. niebo

Priorytet AF	<p>[Dokładność]: Dokładność otrzymuje większy priorytet niż szybkość. Należy użyć statywu.</p> <p>[Szybkość]: Szybkość otrzymuje większy priorytet niż dokładność.</p>
Operacja AF	<p>[]: Ostrość jest ustawiana automatycznie, gdy spust migawki jest naciśnięty do połowy.</p> <p>[AF-ON]: Ostrość jest ustawiana automatycznie, gdy naciśnięty jest przycisk AF-ON.</p> <p>[AF-ON Start/Stop]: Ustawianie ostrości rozpoczyna się po naciśnięciu przycisku AF-ON. Aby zatrzymać ustawianie ostrości, należy nacisnąć przycisk ponownie.</p>
Zwolnienie	<p>[Wył.]:</p> <ul style="list-style-type: none">• Jeśli w ustawieniu [Operacja AF] wybrano opcję [, migawki nie można zwolnić nawet po całkowitym naciśnięciu spustu, dopóki aparat nie ustawi ostrości.• Jeśli w ustawieniu [Operacja AF] wybrano opcję [AF-ON] i naciśnięto przycisk AF-ON, migawki nie można zwolnić nawet po całkowitym naciśnięciu spustu, dopóki aparat nie ustawi ostrości. <p>Jeśli przycisk AF-ON nie jest naciśnięty, fotografowanie można rozpocząć w dowolnym momencie, naciskając spust migawki do końca.</p> <ul style="list-style-type: none">• Jeśli w ustawieniu [Operacja AF] wybrano opcję [AF-ON Start/Stop] i wykorzystywana jest funkcja AF - Gwiazdziste niebo, nie można zacząć fotografowania nawet po całkowitym naciśnięciu spustu migawki. Jeśli funkcja AF - Gwiazdziste niebo nie jest wykorzystywana, fotografowanie można rozpocząć w dowolnym momencie, naciskając spust migawki do końca. <p>[Wł.]: Fotografowanie rozpoczyna się po naciśnięciu spustu migawki do końca niezależnie od opcji wybranej w ustawieniu [Operacja AF].</p>

Funkcje umożliwiające dostosowanie działania AF do obiektu







Śledzenie ostrości na wybranych obiektach (Wykrywanie obiektu)

PASMB 

Podczas ustawiania ostrości aparat może wykrywać twarze i oczy ludzi, a także szybko poruszające się obiekty. Ustawienie ostrości podczas fotografowania szybko poruszających się obiektów, takich jak pojazdy wykorzystywane w sportach motorowych czy samoloty, może być trudne. Ta funkcja umożliwia śledzenie określonych obszarów, takich jak kierowca lub kokpit, i ustawienie na nich ostrości przez aparat.

Menu

- MENU → AF → 2. AF → Wykrywanie obiektu

 Człowiek	Aparat wykrywa ludzi. Śledzi ostrość na takich elementach, jak twarz, głowa, oczy i tułów.
 Sporty motorowe	Aparat wykrywa samochody i motocykle. Śledzi ostrość na takich elementach, jak podwozie (typy używane w sportach motorowych) lub kierowca.
 Samoloty	Aparat wykrywa samoloty i helikoptery. Śledzi ostrość na takich elementach, jak kadłub lub kokpit.
 Pociągi	Aparat wykrywa pociągi. Śledzi ostrość na takich elementach, jak wagony lub kabina maszynisty.
 Ptaki	Aparat wykrywa ptaki. Śledzi ostrość na takich elementach, jak głowa lub oczy.
 Psy i koty	Aparat wykrywa koty, psy i inne podobne zwierzęta. Śledzi ostrość na takich elementach, jak głowa lub oczy.
Wył.	Wybór śledzonego obiektu jest wyłączony.

☞ Jeśli wybrano opcję inną niż [Wyt.], w ustawieniu [**AF**] ([**AF ME**]) wybrana jest opcja [**S-AF**] ([**S-AF ME**]), a w ustawieniu [**C-AF+TR**] ([**C-AF+TR ME**]) — [**C-AF**] ([**C-AF ME**]).

☞ Ta funkcja jest wyłączona w trybie nagrywania filmów z wysoką prędkością (P.225).

Wykonywanie zdjęć z wykorzystaniem opcji [Wykrywanie obiektu]

1. Skieruj aparat na fotografowany obiekt.

- Gdy aparat wykryje obiekty, na obiekcie, na którym ustawiona jest ostrość, pojawi się biała ramka. Na pozostałych obiektach widoczne będą szare ramki. Na obiekcie, na którym ustawiona jest ostrość, pojawia się dodatkowa ramka otaczająca białą ramkę.
- Jeśli biała ramka wskazująca obiekt, na którym ma być ustawiona ostrość, nie pojawia się, zmień rozmiar i/lub położenie pola AF, tak aby obejmowało obiekt.
Jeśli wybrano docelowy tryb AF [Wszech.], ostrość jest ustawiana na obiekcie znajdującym się najbliższej środka ekranu.
- Gdy aparat dodatkowo wykryje określone elementy, takie jak oczy czy kokpit, na nich również pojawiają się mniejsze białe ramki.
Te ramki można ukryć, wybierając odpowiednią opcję w menu (P.133).

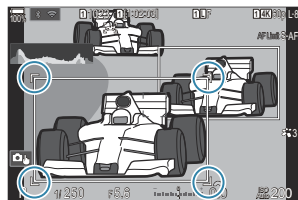

Wybór obiektu

- Jeśli obiekt przemieści się poza skonfigurowany obszar AF lub wykryty zostanie więcej niż jeden obiekt, biała ramka wskazująca obiekt, na którym ustawiana jest ostrość, może zniknąć lub zostać przeniesiona na inny obiekt.
- Obiekt, na którym ustawiana jest ostrość, można zablokować, naciskając przycisk, do którego w ustawieniach [**Ustawienia przycisku**] (P.347) przypisano funkcję [**Wybór obiektu**] (P.349). Naciśnięcie przycisku, gdy biała ramka ustawiania ostrości jest widoczna, spowoduje zablokowanie ustawiania ostrości na tym obiekcie. Naciśnięcie przycisku, gdy biała ramka ustawiania ostrości nie jest widoczna, spowoduje, że aparat wybierze obiekt znajdujący się w pobliżu pola AF i zablokuje ustawianie ostrości na nim.
- Jeśli wykryto więcej niż jeden obiekt, można wybrać i zablokować jeden z nich, na którym ustawiana będzie ostrość, obracając przednie lub tylne pokrętko przy wciśniętym przycisku.
- W przypadku wykrycia oczu, gdy wybrana jest opcja [**👁 Człowiek**], można wybrać oko, na którym zablokowane zostanie ustawianie ostrości, obracając przednie lub tylne pokrętko przy wciśniętym przycisku.
- Po zablokowaniu ostrości na obiekcie lub oku na ekranie pojawi się słowo „Blokada”. Po zablokowaniu można szybko przełączać między obiektami lub oczami, przesuując przełącznik wielofunkcyjny lub naciskając przyciski $\Delta \nabla \triangleleft \triangleright$.
- Aby odblokować ustawienie ostrości, należy ponownie nacisnąć przycisk, do którego przypisano tę funkcję, lub nacisnąć przycisk **OK**. W przypadku utracenia śledzonego obiektu ustawienie ostrości zostanie odblokowane.
- Również dotknięciem można wybrać obiekt, na którym będzie ustawiana ostrość, i zablokować lub odblokować ustawienie ostrości (P.55).

2. Naciśnij spust migawki do połowy, aby ustawić ostrość.

- Ostrość można także ustawić, naciskając przycisk **AF-ON** (P.123).
- Gdy aparat ustawi ostrość na obiekcie, w punkcie ostrości pojawia się zielona ramka.
- Gdy aparat wykryje określone elementy, takie jak kierowca czy kokpit, ustawi na nich ostrość.
- Jeśli wybrano tryb AF [**C-AF**] lub [**C-AF ME**], aparat będzie kontynuował śledzenie i ustawianie ostrości na obiekcie z białą ramką na całym ekranie (nawet jeśli obiekt przemieszcza się) do momentu zwolnienia przycisku. Obszar śledzenia można zmienić (P.131).

3. Naciśnij spust migawki do końca, aby zrobić zdjęcie.

ⓘ Aparat może nie być w stanie wykryć obiektu zależnie od jego typu oraz wybranego filtra artystycznego.

ⓘ Aparat może nie być w stanie wykryć obiektu zależnie od jego typu oraz warunków fotografowania.

ⓘ W przypadku fotografowania z ostrością zablokowaną na obiekcie, gdy wybrano tryby wyzwalania migawki  SH1 lub ProCap SH1 ([P.199](#)), blokada może zostać zwolniona z obiektu.

Konfigurowanie działania trybu C-AF z włączoną funkcją wykrywania obiektu (Ustawienie)

PASMB 

Konfigurowanie działania trybu C-AF podczas fotografowania z włączoną funkcją wykrywania obiektu.

Menu

- MENU → AF → 2. AF → Ustawienie 

Obszar

Konfigurowanie obszaru, w którym będzie odbywało się śledzenie w trybie C-AF po wykryciu określonego obiektu i ustawieniu ostrości w celu wykonania zdjęcia.

Wszystkie	Po ustawieniu ostrości na obiekcie aparat będzie wciąż ustawiać ostrość i śledzić obiekt w obrębie całego widoku fotografowania.
	Aparat śledzi fotografowany obiekt w wybranej ramce pola AF i utrzymuje na nim ostrość.

Obszar

Definiowanie obszaru, w którym będzie odbywało się śledzenie w trybie C-AF po wykryciu określonego obiektu i ustawieniu ostrości w celu nagrania filmu.



Wszystkie	Po ustawieniu ostrości na obiekcie aparat będzie wciąż ustawiać ostrość i śledzić obiekt w obrębie całego widoku fotografowania.
	Aparat śledzi fotografowany obiekt w wybranej ramce pola AF i utrzymuje na nim ostrość.







Przypisywanie priorytetu ostrości do przycisków (Przycisk AF)

PASMB 

Poszczególne punkty ostrości można przypisać do spustu migawki oraz przycisku **AF-ON** po wykryciu obiektu.

Menu

- MENU → AF → 2. AF →  Przycisk 

	<p>Wybór sposobu działania funkcji automatycznego ustawiania ostrości po naciśnięciu spustu migawki do połowy.</p> <p> Priorytet: Śledzenie ostrości na obiekcie po wykryciu go w wybranym docelowym punkcie AF.</p> <p> Priorytet: Śledzenie ostrości w wybranym docelowym punkcie AF przez cały czas.</p>
	<p>Wybór sposobu działania funkcji automatycznego ustawiania ostrości po naciśnięciu przycisku AF-ON.</p> <p> Priorytet: Śledzenie ostrości na obiekcie po wykryciu go w wybranym docelowym punkcie AF.</p> <p> Priorytet: Śledzenie ostrości w wybranym docelowym punkcie AF przez cały czas.</p>

Konfigurowanie wyświetlania ramek po wykryciu oczu (Ramka wykrywania oczu)

P A S M B 

Można wybrać, czy po wykryciu przez aparat małych elementów, takich jak oczy i kokpity, mają być wyświetlane małe ramki.

Menu

- **MENU** ➔ **AF** ➔ 2. AF ➔ Ramka wykrywania oczu

Wył.	Ramki nie są wyświetlane na małych elementach, takich jak oczy czy kokpity.
Wł.	Ramki są wyświetlane na małych elementach, takich jak oczy czy kokpity.

- Nawet jeśli w ustawieniu **[Ramka wykrywania oczu]** wybrano opcję **[Wył.]**, aparat ustawia ostrość na określone elementy, takie jak oczy lub kokpit, po ich wykryciu.

Priorytet środkowego pola w trybie C-AF

(Prior. obsz. centr. C-AF)

PASMB 

Ustawiając ostrość za pomocą funkcji automatycznego ustawiania ostrości na grupie punktów w trybie **[C-AF]** i **[C-AF][MF]**, aparat zawsze nadaje priorytet środkowemu polu wybranej grupy w serii ustawiania ostrości. Wyjątek stanowią sytuacje, w których ustawienie ostrości na środkowym polu nie jest możliwe. W takim przypadku aparat ustawi ostrość na sąsiadujących polach w wybranej grupie. Takie rozwiązanie ułatwia śledzenie obiektów, które poruszają się szybko, ale w dość przewidywalny sposób. Priorytet środka jest zalecany w większości sytuacji.

Menu

- MENU → AF → 4. AF → Prior. obsz. centr.  C-AF

1. Wybierz docelowy tryb AF, w którym aparat będzie zawsze nadawał priorytet środkowemu polu w serii ustawiania ostrości, i umieść obok niego symbol zaznaczenia (✓).

- Wybierz opcję za pomocą przycisków Δ ∇ i naciśnij przycisk **OK**, aby umieścić obok symbol zaznaczenia (✓). Aby usunąć symbol zaznaczenia, naciśnij przycisk **OK** ponownie.

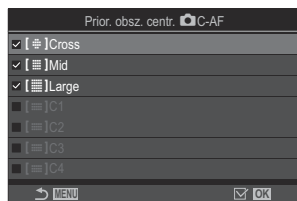

Ekran ustawienia Prior. obsz. centr.  C-AF



[#]Cross
[#]Mid
[#]Large
[#]C1– [#]C4

Po umieszczeniu obok wybranej opcji symbolu zaznaczenia (✓) aparat zawsze nadaje priorytet środkowemu polu w serii ustawiania ostrości w przypadku korzystania z docelowego trybu AF.

ⓘ Pozycje **[#]C1**–**[#]C4** można zaznaczyć (✓) tylko wtedy, gdy wartość parametru **[Rozmiar]** w trybie **[#]C1**–**[#]C4** w ustawieniach ** Ustawienia trybu celu AF** (P.115) wynosi co najmniej 5.



Czułość śledzenia C-AF (Czułość C-AF / Czułość C-AF)

P A S M B 

Istnieje możliwość określenia szybkości odpowiedzi aparatu na zmiany w odległości od obiektu podczas ustawiania ostrości. W tym celu należy wybrać opcję **[C-AF]**, **[C-AF MF]**, **[C-AF+TR]** lub **[C-AF+TR MF]** w ustawieniu **[ Tryb AF]** bądź opcję **[C-AF]** lub **[C-AF+TR]** w ustawieniu **[ Tryb AF]**. Może to ułatwić funkcji automatycznego ustawiania ostrości śledzenie szybko poruszającego się obiektu lub uniemożliwić aparatowi zmianę ostrości, gdy między obiektem a aparatem pojawi się przeszkoda.

Menu

- MENU → AF → 4. AF →  Czułość C-AF
- MENU → AF → 5. AF filmu →  Czułość C-AF

- Wybór spośród pięciu poziomów (**[ Czułość C-AF]**) / trzech poziomów (**[ Czułość C-AF]**) czułości śledzenia.
- Wyższa wartość oznacza większą czułość. Należy wybrać wartość dodatnią w przypadku obiektów, które nagle pojawiają się w kadrze, szybko oddalają się od aparatu, nagle zmieniają prędkość lub zatrzymują się przy poruszaniu się w stronę aparatu lub oddalaniu się od niego.
- Niższa wartość oznacza mniejszą czułość. Należy wybrać wartość ujemną, aby zapobiec ponownemu ustawianiu ostrości przez aparat w sytuacjach, gdy obiekt zostanie chwilowo zasłonięty innym obiektem, lub aby uniknąć ustawiania ostrości na drugim planie, gdy nie można utrzymać obiektu w polu AF.

Prędkość ustawiania ostrości w trybie C-AF (Prędk. C-AF w tr.)

PASMB 

Można określić szybkość reakcji aparatu na zmiany odległości od obiektu w trybie ustawiania ostrości [C-AF] lub [C-AF+TR]. Ta funkcja służy do regulowania czasu, jaki zajmuje aparatowi ponowne ustawienie ostrości np. po zmianie obiektu.

Menu

- MENU ➔ AF ➔ 5. AF filmu ➔ Prędk. C-AF w tr. 

- Wybierz jeden spośród trzech poziomów prędkości ustawiania ostrości.
- Ustawienie ostrości następuje szybciej przy poziomie +1 i wolniej przy poziomie -1. Wybierz poziom -1, aby powoli ustawić ostrość podczas zmiany obiektu.

Funkcje umożliwiające zmianę działania aparatu w zakresie ustawiania ostrości

Zakres ostrości na obiektywie (📷Ogranicz. AF)

PASMB 

Wybór zakresu, w którym aparat będzie automatycznie ustawiał ostrość. Ta funkcja sprawdza się w sytuacjach, kiedy podczas ustawiania ostrości pomiędzy obiektem a aparatem pojawia się przeszkoda, drastycznie zmieniając ustawienia ostrości w kadrze. Można ją również wykorzystać, aby uniemożliwić ustawianie ostrości na obiektach znajdujących się na pierwszym planie, na przykład podczas fotografowania przez ogrodzenie czy okno.

Korzystanie z ustawień zapisanych w opcji [Ogranicz. AF]

Menu

- MENU → AF → 4. AF → 📷Ogranicz. AF

1. Zaznacz opcję **[Ogranicz. AF]** za pomocą przycisków Δ ∇ i naciśnij przycisk **OK**.
2. Wybierz opcję **[Wł.1]**, **[Wł.2]** lub **[Wł.3]** za pomocą przycisków Δ ∇ i naciśnij przycisk **OK**.

📷Ogranicz. AF	
Ogranicz. AF	Wyt.
Odległość dla Wł.1	5.0–999.9m
Odległość dla Wł.2	10.0–999.9m
Odległość dla Wł.3	50.0–999.9m
Zwolnienie	Wł.

→ [MENU] [OK]

Ekran ustawień pozycji
📷Ogranicz. AF

Wył.	Aparat nie korzysta z zapisanego zakresu odległości ustawiania ostrości.
Wł.1	Aparat korzysta z zakresu zapisanego w pozycji [Odległość dla Wł.1] .
Wł.2	Aparat korzysta z zakresu zapisanego w pozycji [Odległość dla Wł.2] .
Wł.3	Aparat korzysta z zakresu zapisanego w pozycji [Odległość dla Wł.3] .

3. Wróć do ekranu ustawień pozycji Ogranicz. AF.

ⓘ Opcja [Ogranicz. AF] jest niedostępna w następujących przypadkach.

- Gdy funkcja ogranicznika ustawiania ostrości jest włączona w obiektywie
- Podczas korzystania z funkcji bracketingu ostrości lub Focus stacking
- W trybie filmowania lub podczas nagrywania filmu
- Jeśli wybrano tryb ustawiania ostrości **[AF]** lub **[AF/MF]**

Konfigurowanie pozycji [Ogranicz. AF]

1. Skonfiguruj opcje.

- Wybierz pozycję za pomocą przycisków Δ ∇ i naciśnij przycisk **OK**, aby wyświetlić menu ustawień.
- Ponownie naciśnij przycisk **OK**, aby powrócić do ekranu ustawień opcji  Ogranicz. AF.



Odległość dla Wł.1	Ustawianie zakresu odległości ustawiania ostrości, który ma być używany po wybraniu opcji [Wł.1] . Liczbę można zmienić przy użyciu przycisków Δ ∇ . Do przechodzenia między cyframi służą przyciski \triangleleft \triangleright . [000,0]–[999,9 m/ft]
Odległość dla Wł.2	Ustawianie zakresu odległości ustawiania ostrości, który ma być używany po wybraniu opcji [Wł.2] . Liczbę można zmienić przy użyciu przycisków Δ ∇ . Do przechodzenia między cyframi służą przyciski \triangleleft \triangleright . [000,0]–[999,9 m/ft]
Odległość dla Wł.3	Ustawianie zakresu odległości ustawiania ostrości, który ma być używany po wybraniu opcji [Wł.3] . Liczbę można zmienić przy użyciu przycisków Δ ∇ . Do przechodzenia między cyframi służą przyciski \triangleleft \triangleright . [000,0]–[999,9 m/ft]
Zwolnienie	[Wył.] : Zgodność z ustawieniem opcji [Zwolnienie] (P.125). [Wł.] : Migawkę można zwolnić, nawet gdy aparat nie może ustawić ostrości, jeśli w pozycji [Ogranicz. AF] wybrano opcję inną niż [Wł.] .

⚠ Wartości wyświetlone w pozycjach od **[Odległość dla Wł.1]** do **[Odległość dla Wł.3]** pełnią jedynie rolę wytycznych.

Skanowanie obiektywu C-AF (Skanowanie AF)

P A S M B 

Wybierz, czy aparat ma wykonać skanowanie ostrości. Jeśli aparat nie będzie w stanie ustawić ostrości, wykona skanowanie pozycji ostrości, przestawiając obiektyw z pozycji minimalnej odległości ostrości do nieskończoności. W razie potrzeby można ograniczyć zakres skanowania. Ta opcja ma zastosowanie, gdy w ustawieniu [ Tryb AF] (P105) wybrano opcję [C-AF], [C-AF+TR], [C-AF MF] lub [C-AF+TR MF].

Menu



- MENU → AF → 4. AF →  Skanowanie AF

Wył.

Aparat nie uruchomi skanowania, jeśli nie będzie w stanie ustawić ostrości. Ten tryb zapobiega zmianom ostrości, przez które można stracić obiekt z widoku podczas śledzenia małych obiektów itp.

Wł.

Aparat uruchomi skanowanie tylko raz, jeśli nie będzie w stanie ustawić ostrości. Aparat nie uruchomi skanowania po raz kolejny, dopóki będzie ustawiać ostrość.

- Bez względu na opcję wybraną w ustawieniu [ Skanowanie AF] aparat uruchomi skanowanie raz, jeśli nie będzie w stanie ustawić ostrości po wybraniu opcji [S-AF] lub [S-AF MF] w ustawieniu [ Tryb AF].

Dostrajanie funkcji automatycznego ustawiania ostrości (📷Regulacja działania AF)

PASMB 

Dostrajanie funkcji automatycznego ustawiania ostrości z wykrywaniem fazy. Ustawianie ostrości można dostroić o maksymalnie ± 20 kroków.

Menu

- MENU → AF → 4. AF → 📷Regulacja działania AF

- ⓘ Zazwyczaj nie ma potrzeby dostrajania funkcji automatycznego ustawiania ostrości za pomocą tej opcji. Dostrajanie tej funkcji może uniemożliwić prawidłową pracę mechanizmu regulacji ostrości.
- ⓘ Dostrajanie ostrości nie działa w trybach [S-AF] i [S-AF MF]

Korzystanie z zapisanej wartości regulacji ostrości

1. Zaznacz opcję [Regulacja działania AF] za pomocą przycisków Δ ∇ i naciśnij przycisk **OK**.
2. Zaznacz opcję [Wł.] za pomocą przycisków Δ ∇ i naciśnij przycisk **OK**.

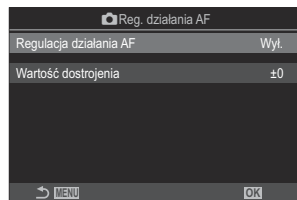

Ekran ustawień opcji

📷Regulacja działania AF

Wył.	Aparat nie korzysta z zapisanej wartości regulacji ostrości.
Wł.	Aparat korzysta z zapisanej wartości regulacji ostrości.

3. Wróć do ekranu ustawień opcji 📷Regulacja działania AF.

Konfigurowanie opcji [Regulacja działania AF]

1. Skonfiguruj opcje.

- Wybierz pozycję za pomocą przycisków Δ ∇ i naciśnij przycisk **OK**, aby wyświetlić menu ustawień.
- Ponownie naciśnij przycisk **OK**, aby powrócić do ekranu ustawień opcji  Regulacja działania AF.

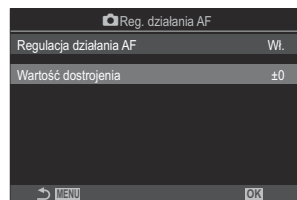

Wartość dostrojenia

Umożliwia skorygowanie ostrości dla wszystkich obiektywów. Ustawianie ostrości można dostroić o maksymalnie ± 20 kroków.
[-20] – [±0] – [+20]

- ☞ Aby sprawdzić wyniki, można powiększyć wyświetlacz za pomocą przedniego pokrętki lub przycisku .
- ☞ Aby sprawdzić wyniki, można wykonać zdjęcie testowe, naciskając spust migawki przed naciśnięciem przycisku **OK**.

Lampa wspomagająca AF (Podśw. AF)

P A S M B 

Lampa wspomagająca AF ułatwia ustawienie ostrości przy słabym oświetleniu.

Menu

- **MENU** ➔ **AF** ➔ 3. AF ➔ Podśw. AF

Wł.	Lampa wspomagająca uruchamia się podczas automatycznego ustawiania ostrości, jeśli obiekt jest słabo oświetlony.
Wył.	Lampa wspomagająca nie uruchamia się, nawet jeśli obiekt jest słabo oświetlony.

 Aby korzystać z tej funkcji w trybie cichym, należy skonfigurować ustawienie **[Ustawienia trybu cichego [♥]]** (P.208).

Tryb wyświetlania pola AF (Wsk. pola AF)

P A S M B 

W trybie automatycznego ustawiania ostrości położenie obiektu, na którym ustawiona jest ostrość, oznaczone jest zielonym polem ostrości (ramką). Ta pozycja pozwala określić sposób wyświetlania pola ostrości.

Menu

- MENU → AF → 3. AF → Wsk. pola AF

Wył.	Pole ostrości nie jest wyświetlane.
Wł.1	Pole ostrości jest wyświetlane przez krótką chwilę po ustawieniu ostrości przez aparat.
Wł.2	Po ustawieniu ostrości w aparacie zostanie włączona funkcja klastrowego określania pola AF, a w aparacie będą wyświetlane pola AF dla wszystkich obszarów, na których ustawiona jest ostrość, gdy spust migawki jest naciśnięty do połowy lub gdy naciśnięty jest przycisk AF-ON .

Funkcje ustawiania pozycji ostrości

Dopasowywanie wyboru pola AF do orientacji aparatu (📷 powiąz. z [⋮])

PASMB 

Aparat można skonfigurować w taki sposób, aby automatycznie zmieniał pozycję pola AF i tryb docelowy AF, gdy wykryje zmianę orientacji z poziomej na pionową lub odwrotnie. Obrót aparatu powoduje zmianę kompozycji, a w związku z tym również zmianę położenia fotografowanego obiektu w kadrze. W aparacie można zapisać docelowy tryb AF i pozycję pola AF osobno dla każdej z orientacji. Gdy ta opcja jest aktywna, w pozycji  [⋮] **Ustaw start** (P.147) można ustawić osobne położenia początkowe dla orientacji poziomej i pionowej.



Menu

- MENU → AF → 6. Ustawienia docelowe i operacje AF → 📷 powiąz. z [⋮]

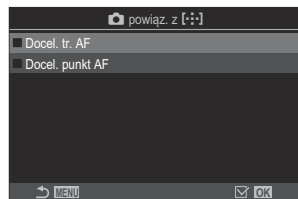
1. Wybierz funkcję, za pomocą której chcesz zapisać różne ustawienia dla orientacji poziomej oraz pionowej, i umieść obok symbol zaznaczenia (✓).
 - Wybierz opcję za pomocą przycisków Δ ∇ i naciśnij przycisk **OK**, aby umieścić obok symbol zaznaczenia (✓). Aby usunąć symbol zaznaczenia, naciśnij przycisk **OK** ponownie.



Ekran ustawień pozycji  powiąz. z [⋮]

Docel. tr. AF	Po umieszczeniu obok tej opcji symbolu zaznaczenia (✓) aparat zapisuje osobne docelowe tryby AF (np.  Wsz.,  Small) dla orientacji poziomej i pionowej.
Docel. punkt AF	Po umieszczeniu obok tej opcji symbolu zaznaczenia (✓) aparat zapisuje osobne pozycje pól AF dla orientacji poziomej i pionowej.

2. Ponownie wyświetlany jest ekran ustawień pozycji  powiąz. z [⋮].



3. Naciśnij przycisk **MENU**, aby powrócić do ekranu fotografowania.

4. Wybierz docelowy tryb AF lub pozycję pola najpierw dla jednej orientacji aparatu, a potem dla drugiej.
 - Oddzielne ustawienia są zapisywane dla orientacji poziomej, orientacji pionowej przy aparacie obróconym w prawą stronę i orientacji pionowej przy aparacie obróconym w lewą stronę.

Wybieranie położenia początkowego AF

([] Ustaw start)

PASMB 

Wybór położenia początkowego dla funkcji []Home]. Przy użyciu funkcji []Home] można jednym dotknięciem przycisku wczytać poprzednio zapisane „położenie początkowe” pola AF. Opcja ta umożliwia wybranie położenia początkowego.

Menu

- MENU → AF → 6. Ustawienia docelowe i operacje AF →  [] Ustaw start

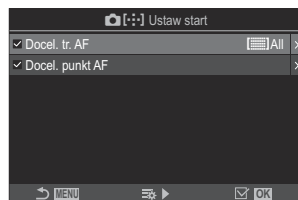

1. Wybierz ustawienie, które ma być zachowane dla położenia początkowego, i umieść obok symbol zaznaczenia (✓).

- Wybierz opcję za pomocą przycisków Δ ∇ i naciśnij przycisk **OK**, aby umieścić obok symbol zaznaczenia (✓). Aby usunąć symbol zaznaczenia, naciśnij przycisk **OK** ponownie.







Docel. tr. AF	Wybierz docelowy tryb AF dla położenia początkowego. Dostępne są wyłącznie opcje wybrane w pozycji []Ustawienia trybu celu AF] (P.115).
Docel. punkt AF	Wybór początkowego położenia pola ostrości.

2. Naciśnij przycisk \triangleright , aby skonfigurować opcje dla wybranej pozycji.

- Wybierz ustawienia dla położenia początkowego
- Gdy opcja []powiąz. z [] jest aktywna, zostanie wyświetlona prośba o wybranie orientacji poziomej lub pionowej (aparat obrócony w lewo lub aparat obrócony w prawo). Następnie należy naciśnąć przycisk **OK**, aby wyświetlić dostępne opcje.

Korzystanie z funkcji []Home]

Poniżej wymieniono sposoby używania funkcji []Home].

- W ustawieniu [ **Funkcja przycisku**] (P.347) przypisz funkcję []Home] do przycisku. Po naciśnięciu przycisku pole AF przesunie się do zapisanego położenia początkowego.
- Wybierz opcję []HP] w ustawieniu [ **Przycisk środka**] (P.365). Po naciśnięciu przełącznika wielofunkcyjnego pole AF przesunie się do zapisanego położenia początkowego.











Wybór pola AF ([⋮]) Wybór ust. ekranu)

P A S M B 

Użytkownik może wybrać funkcje, jakie przednie i tylne pokrętło lub blok klawiszy strzałek pełnią podczas wyboru pola AF. Wybór elementów sterujących zależy od sposobu używania aparatu lub osobistych preferencji.

Menu

- MENU → AF → 6. Ustawienia docelowe i operacje AF → [⋮] Wybór ust. ekranu

<p>Pokrętło </p>	<p>Przypisywanie funkcji do przedniego i tylnego pokrętła.</p> <p>[Wył.]: Brak.</p> <p>[⋮] Poz.]: Ustawienie pola AF (P.111)</p> <p>[⋮] Tryb]: Wybór docelowego trybu AF (np.  Wsz.,  Small) (P.112).</p>
<p>Przycisk </p>	<p>Przypisywanie funkcji do przycisków    .</p> <p>[Wył.]: Brak.</p> <p>[⋮] Poz.]: Ustawienie pola AF (P.111)</p> <p>[⋮] Tryb]: Wybór docelowego trybu AF (np.  Wsz.,  Small) (P.112).</p>

Włączanie zawijania wybranego pola AF ([**⋮**]) Ustawienia pętli

PASMB 

Można określić, czy wybrane pole AF będzie „zawijać się” wokół krawędzi ekranu. Można też zdecydować, czy opcja [**⋮**] **Ws.** (wszystkie pola) będzie dostępna do wyboru, zanim wybrane pole AF „zawinie się” na przeciwnej krawędzi ekranu.

Menu

- MENU → AF → 6. Ustawienia docelowe i operacje AF → [**⋮**] Ustawienia pętli

[**⋮**] Wybór pętli

[Wył.]: zawijanie wyłączone. Wybór pola będzie możliwy w granicach ekranu.

[Pętla 1]: Jeśli użytkownik będzie nadal naciskał przełącznik wielofunkcyjny w tym samym kierunku po dotarciu do krawędzi ekranu, wybrane zostanie pole znajdujące się w tym samym rzędzie lub tej samej kolumnie po przeciwnej stronie ekranu.

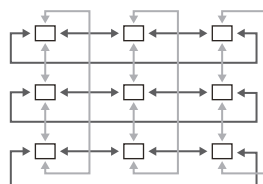

„Pętla 1”

[Pętla 2]: Jeśli użytkownik będzie nadal naciskał przełącznik wielofunkcyjny w tym samym kierunku po dotarciu do krawędzi ekranu, wybrane zostanie pole znajdujące się w następnym rzędzie lub następnej kolumnie po przeciwnej stronie ekranu.

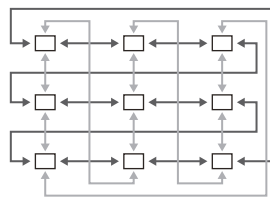

„Pętla 2”

Przez [**⋮**] **Ws.**

[Nie]: Wybór pola nie przejdzie przed zawinięciem przez [**⋮**] **Ws.** (wszystkie pola).

[Tak]: Jeśli w menu [**⋮**] **Wybór pętli** wybrana zostanie opcja **[Pętla 1]** lub **[Pętla 2]**, wybór pola przejdzie przez [**⋮**] **Ws.** (wszystkie pola) przed zawinięciem do przeciwnej krawędzi.

- 🕒 Ukrycie opcji [**⋮**] **Ws.** (wszystkie pola) w pozycji [**📷**] **Ustawienia trybu celu AF** (P.115) sprawi, że w pozycji **[Przez [**⋮**] **Ws.**]** zostanie wybrana opcja **[Nie]**.

🕒 Pola AF nie zawijają się podczas fotografowania, na przykład wykonywania zdjęć seryjnych.

ⓘ Podczas nagrywania filmu oraz po wybraniu trybu ostrości [**AF**] lub [**AFMF**] ustawienie [**∞**] **Wybór pętli** ma stałą wartość [**Wył.**].



Dotykowe wybieranie pola AF podczas fotografowania z użyciem celownika (Panel wyboru pola AF)

PASMB 

Podczas fotografowania z użyciem celownika pole AF można wybrać za pomocą dotykowych elementów sterujących dostępnych na monitorze. Obserwując obiekt przez celownik, należy przesuwać palcem po ekranie, aby umieścić pole ostrości w odpowiednim miejscu.

Menu

- MENU ➔ AF ➔ 6. Ustawienia docelowe i operacje AF ➔ Panel wyboru pola AF

Wył.	Podczas fotografowania z użyciem celownika pola AF nie można wybrać za pomocą dotykowych elementów sterujących dostępnych na ekranie.
Wł.	Podczas fotografowania z użyciem celownika pole AF można wybrać za pomocą dotykowych elementów sterujących dostępnych na ekranie. Aby włączyć lub wyłączyć możliwość wyboru pola AF za pomocą elementów dotykowych, delikatnie dotknij ekranu dwa razy. Gdy pole zetknie się z krawędzią ekranu, a użytkownik uniesie, po czym ponownie przesunie palcem po ekranie, pole AF przesunie się na drugą stronę lub nastąpi przejście do trybu  Wsz. (wszystkie pola) zależnie od ustawienia  Wybór pętli (P.150).

 Jeśli wybrano opcję **[Wł.]**, położenie ramki powiększenia również można ustawić za pomocą dotykowych elementów sterujących (P.117).

Inne funkcje przydatne podczas ustawiania ostrości



Asystent ręcznego ustawiania ostrości (Asystent MF)

P A S M B 

Jest to funkcja wspomaganie ustawiania ostrości w trybie MF. Obracanie pierścienia ostrości powoduje wyostrzenie krawędzi obiektu lub powiększenie fragmentu obrazu na ekranie.

Menu

- MENU → AF → 7. MF → Asystent MF

Powiększenie	<p>Powiększa fragment obrazu na ekranie.</p> <p>[Wył.]: Ekran standardowy.</p> <p>[Wł.]: Powiększa fragment obrazu na ekranie. Za pomocą pola AF można uprzednio wybrać fragment obrazu, który ma być powiększony.  „Wybieranie punktu ostrości (Docel. punkt AF)” (P.111)</p>
Podgląd	<p>Powoduje wyświetlenie wyraźnych i wyostrzonych krawędzi obiektu.</p> <p>[Wył.]: Ekran standardowy.</p> <p>[Wł.]: Powoduje wyświetlenie wyraźnych i wyostrzonych krawędzi obiektu. Istnieje możliwość wyboru intensywności i koloru wzmocnienia.  „Opcje podglądu ostrości (Ustawienia podglądu)” (P.155)</p>
Wskaźnik ostrości	<p>Obracanie pierścienia ostrości podczas ręcznego ustawiania ostrości powoduje wyświetlenie wskaźnika pokazującego kierunek i przybliżoną wartość obrotu wymaganą do ustawienia ostrości na obiekcie.</p> <p>[Wył.]: Ekran standardowy.</p> <p>[Wł.]: Obracanie pierścienia ostrości podczas ręcznego ustawiania ostrości powoduje wyświetlenie wskaźnika pokazującego kierunek i przybliżoną wartość obrotu wymaganą do ustawienia ostrości na obiekcie.</p>

- ⓘ Użycie opcji podglądu powoduje większe wyostrenie krawędzi małych obiektów. Nie gwarantuje to uzyskania dokładnej ostrości.
- ⓘ Opcja powiększenia obszaru ostrości jest niedostępna w następujących przypadkach:
 - Podczas nagrywania filmów / gdy wybrano tryb ustawiania ostrości **[C-AF MF]** lub **[C-AF+TR MF]** / podczas wielokrotnej ekspozycji / w przypadku wybrania w pozycji **[Telekonwerter cyfr.]** opcji **[Wł.]** w trybie nagrywania filmów
- ⓘ W przypadku korzystania z obiektywów innych producentów wyposażonych w mechanizm sprzęgła ostrości kierunek ustawiania ostrości i wyświetlanie wskaźnika ostrości mogą być odwrócone. Należy wówczas zmienić ustawienie pozycji **[Piers.ostr.]** (P.159).
- ⓘ Wskaźnik ostrości nie jest wyświetlany podczas korzystania z obiektywów systemu Four-Thirds.
- 🔍 Obróć przednie lub tylne pokrętko, aby odpowiednio powiększyć lub pomniejszyć obraz w trakcie powiększania obszaru ostrości.
- 🔍 Po włączeniu podglądu kolor i intensywność można zmienić za pomocą przycisku **INFO**.

Opcje podglądu ostrości (Ustawienia podglądu)

PASMB 

Fotografowane obiekty można wyróżnić kolorowymi obrysami. Dzięki temu obiekty, na których ustawiona jest ostrość, są lepiej widoczne, co ułatwia ręczne ustawianie ostrości itp.

Przycisk

- Przycisk, do którego przypisano funkcję **[Podgląd]** ➔ przycisk **INFO**

Menu

- **MENU** ➔ **AF** ➔ 7. MF ➔ Ustawienia podglądu

Kolor podglądu	Użytkownik może wybrać kolor podglądu ostrości. [Białe] / [Czarne] / [Czerwony] / [Żółty]
Intens. podświetlenia	Użytkownik może wybrać intensywność podglądu ostrości. [Niska] / [Normalna] / [Wysoka]
Dost. jasności obrazu	Użytkownik może ustawić jasność tła, aby ułatwić korzystanie z podglądu ostrości. [Wył.]: Ekran standardowy. [Wł.]: Regulacja jasności tła.

☞ Jeśli w ustawieniu **[Dost. jasności obrazu]** wybrano opcję **[Wł.]**, obraz wyświetlany w podglądzie na żywo może być jaśniejszy lub ciemniejszy niż ostateczne zdjęcie.

Korzystanie z funkcji podglądu ostrości

W przypadku korzystania z funkcji podglądu ostrości dostępne są poniższe opcje.

- **Przypisywanie funkcji [Podgląd] do elementu sterującego za pomocą opcji [📷 Funkcja przycisku] lub [🔍 Funkcja przycisku]:**

Funkcję podglądu ostrości można przypisać do elementu sterującego, wybierając opcję **[Podgląd]** w pozycji **[📷 Funkcja przycisku] (P.347)** lub **[🔍 Funkcja przycisku] (P.347)**. Naciśnięcie tego przycisku powoduje włączenie podglądu ostrości. Funkcję **[Podgląd]** można również wybrać w pozycji **[Wiele funkcji] (P.358)**.

- **Używanie opcji [Podgląd] w przypadku funkcji [Asystent MF]:**

Jeśli wybrano opcję **[Podgląd]** w pozycji **[Asystent MF]**, funkcja podglądu ostrości zostanie automatycznie włączona po obróceniu pierścienia ostrości.

🔍 Naciśnij przycisk **INFO**, aby wyświetlić opcje podglądu.

Określanie odległości ustawiania ostrości dla wstępnego ustawienia MF (Odleg. wst. ust. MF)

PASMB 

Określanie położenia punktu ostrości dla pozycji Wst. ust. MF.
Należy podać wartość i jednostkę (m lub ft).

Menu

• MENU → AF → 7. MF → Odleg. wst. ust. MF

- ⓘ Jeśli obiektyw jest wyposażony w ogranicznik ustawiania ostrości, należy go najpierw wyłączyć.
- ⓘ Wyświetlone wartości stanowią wyłącznie wskazówkę.



Wyłączanie sprzęgła MF (Sprzęgło man. ostrz.)

P A S M B 

Sprzęgło MF, obecne w niektórych obiektywach, można wyłączyć. Zapobiegnie to wyłączeniu automatycznego ustawiania ostrości w wyniku przypadkowego obrócenia pierścienia ostrości.

Menu

- MENU → AF → 7. MF → Sprzęgło man. ostrz.

Działa	Aparat ustawia ostrość w zależności od pozycji pierścienia ostrości na obiektywie.
Nie działa	Aparat ustawia ostrość zgodnie z opcją wybraną w pozycji [ Tryb AF] / [ Tryb AF] bez względu na pozycję pierścienia ostrości na obiektywie.

- ⓘ Ręczne ustawianie ostrości za pomocą pierścienia ostrości na obiektywie jest niedostępne po wybraniu opcji [**Nie działa**] w ustawieniu [**Sprzęgło man. ostrz.**], nawet jeśli pierścień ostrości na obiektywie znajduje się w pozycji ręcznego ustawiania ostrości.
- 🔗 Więcej informacji na temat obiektywów wyposażonych w sprzęgło MF zawiera sekcja [Obiektywy ze sprzęgłem MF \(P.495\)](#).

Kierunek obracania pierścienia ostrości (Pierś.ostr.)

PASMB 

Użytkownik może określić, w którym kierunku ma być obracany pierścień ostrości w celu ustawienia ostrości.

Menu

• MENU → AF → 7. MF → Pierś.ostr.



Obrót pierścieniem ostrości w lewo powoduje zwiększenie odległości ustawiania ostrości.



Obrót pierścieniem ostrości w prawo powoduje zwiększenie odległości ustawiania ostrości.

Resetowanie pozycji obiektywu podczas wyłączenia (Reset obkt.)

P A S M B 

Użytkownik może zdecydować, aby obiektyw nie resetował swojego ustawienia po wyłączeniu aparatu. Dzięki temu można wyłączyć aparat bez zmiany położenia punktu ostrości.

Menu

- **MENU** ➔ **AF** ➔ 7. MF ➔ Reset obkt.

Wył.	Położenie punktu ostrości dla obiektywu nie zostaje zresetowane po wyłączeniu aparatu. Obiektywy typu power zoom powracają również do położenia powiększenia, w którym znajdowały się przed wyłączeniem aparatu.
Wł.	Położenie punktu ostrości dla obiektywu zostaje zresetowane po wyłączeniu aparatu.





Pomiar i ekspozycja

Sterowanie ekspozycją (kompensacja ekspozycji)

PASMB 

Ekspozycję wybraną automatycznie przez aparat można dostosować do własnego zamysłu artystycznego. Wybierz wartości dodatnie, aby rozjaśnić zdjęcia, lub ujemne, aby je przyciemnić.

Przycisk

- W trybach fotografowania innych niż **M**: Przycisk  (kompensacja ekspozycji) →   
- W trybie fotografowania **M**: Jednoczesne obracanie przedniego lub tylnego pokrętła i naciskanie przycisku  (kompensacja ekspozycji).

Zaawansowany panel sterowania

- **OK** → Kompens. ekspozycji



- ① Ujemne (-)
- ② Bez kompensacji (0)
- ③ Dodatnie (+)

- Podczas fotografowania kompensację ekspozycji można regulować w zakresie $\pm 5,0$ EV. W celowniku i podglądzie na żywo można sprawdzić efekty wartości nieprzekraczających $\pm 3,0$ EV. Gdy wartość przekracza $\pm 3,0$ EV, pasek ekspozycji miga.
- Podczas nagrywania filmów kompensację ekspozycji można regulować w zakresie $\pm 3,0$ EV.
- Podczas nagrywania kompensację ekspozycji można regulować za pomocą przedniego i tylnego pokrętkła oraz dotykowych elementów sterujących.



- ① Pasek ekspozycji
- ② Wartość kompensacji ekspozycji

☞ Aby wyświetlić podgląd kompensacji ekspozycji w widoku na żywo, wybierz w ustawieniu **[Tryb LV]** (P.376) opcję **[Standard]**, a w ustawieniu **[Widzenie nocne]** (P.377) opcję **[Wył.]**.

Regulacja kompensacji ekspozycji

Tryby P, A i S

W trybie filmowania kompensację ekspozycji można wyregulować, gdy w ustawieniu **[Tryb]** wybrano opcję **[P]**, **[A]** lub **[S]**. ☞ „Wybieranie trybu ekspozycji (**[Tryb]** (tryby ekspozycji podczas filmowania))” (P.83)

1. Obracaj przednim pokrętkłem, aby wyregulować kompensację ekspozycji.
 - Żądaną wartość można także wybrać, naciskając przycisk **[Z]**, a następnie używając przycisków **[<D>]**.

2. Zwolnij spust migawki.

Tryb M

W trybie fotografowania należy w ustawieniu **[Auto-ISO]** (P.180) wybrać opcję **[P/A/S/M]**, a w ustawieniu **[ISO]** (P.175) opcję **[Auto]**.

W trybie filmowania kompensację ekspozycji można wyregulować, gdy w ustawieniu **[Tryb]** wybrano opcję **[M]** (P.83). Jednakże najpierw należy wybrać opcję **[Wł.]** w ustawieniu **[Auto-ISO]** (P.180) oraz opcję **[Auto]** w ustawieniu **[ISO]** (P.175).

1. Naciśnij przycisk , a następnie obróć przednie lub tylne pokrętko, aby skorygować kompensację ekspozycji.
2. Zwolnij spust migawki.

Resetowanie kompensacji ekspozycji

Aby zresetować kompensację ekspozycji, naciśnij i przytrzymaj przycisk **OK**.

Kroki EV podczas sterowania ekspozycją (Krok EV)

PASMB 

Użytkownik może wybrać wielkość kroku przy ustawianiu czasu naświetlania, wartości przysłony, kompensacji ekspozycji i innych parametrów ekspozycji. Do wyboru są wartości 1/3, 1/2 i 1 EV.

Menu

• MENU →  → 4. Ekspozycja → Krok EV

Dostrajanie ekspozycji (Fleksja ekspozycji)





PASMB 

Użytkownik może dostrajać ekspozycję. Dzięki tej opcji można uzyskać jaśniejsze lub ciemniejsze zdjęcie za pomocą funkcji automatycznej ekspozycji.

- ⚠ Dostrajanie nie jest na ogół wymagane. Z opcji tej należy korzystać tylko wtedy, gdy jest to konieczne. W standardowych warunkach ekspozycję można modyfikować za pomocą funkcji kompensacji ekspozycji (P.161).
- ⚠ Dostrojenie ekspozycji powoduje zmniejszenie dostępnego zakresu kompensacji ekspozycji w kierunku (+ lub -), w którym przeprowadzono dostrojenie.

Menu

• MENU →  → 4. Ekspozycja → Fleksja ekspozycji

 (cyfrowy pomiar ESP)	Ustawianie wartości dostrajania dla metody pomiaru  . [-1] – [±0] – [+1]
 (pomiar centralnie ważony)	Ustawianie wartości dostrajania dla metody pomiaru  . [-1] – [±0] – [+1]
 (pomiar punktowy)	Ustawianie wartości dostrajania dla metody pomiaru  . [-1] – [±0] – [+1]

Redukowanie migotania przy oświetleniu LED

(📷 Skan migotania / 📺 Skan migotania)

P A S M B 📺

Na zdjęciach zrobionych przy świetle LED mogą być widoczne paski. Aby zoptymalizować czas naświetlania, gdy na ekranie pojawiają się paski, należy użyć funkcji [📷 Skan migotania] / [📺 Skan migotania].

- 🔗 📷: Tej opcji można użyć w trybie cichym i trybie fotografowania z ustawieniem szybkości zdjęć seryjnych w trybach **S** i **M**.
📺: Tej opcji można użyć, gdy w ustawieniu [📺 Tryb] (tryb ekspozycji podczas filmowania) wybrano opcję **[S]** lub **[M]**.
- 🔗 Zakres dostępnych czasów naświetlania jest mniejszy.

Menu

- **MENU** → 📷 → 4. Ekspozycja → 📷 Skan migotania
- **MENU** → 📺 → 1. Ustawienia podstaw./Jakość obrazu → 📺 Skan migotania

- Po wybraniu wartości **[Wł.]** pojawi się informacja „FlickerScan”.



- 🔗 Na ekranie skanowania migotania podgląd ostrości i zaawansowany panel sterowania w widoku na żywo są niedostępne. Aby je wyświetlić, najpierw naciśnij przycisk **INFO**, aby wyjść z ekranu skanowania migotania.

Wybieranie czasu naświetlania

- Wybierz czas naświetlania za pomocą przedniego lub tylnego pokrętkła bądź przycisków Δ ∇ . W razie potrzeby czas naświetlania można wybrać, trzymając naciśnięte przyciski Δ ∇ .
- Można także obrócić przednie pokrętkło, aby ustawić czas naświetlania regulowany w przyrostach ekspozycji określonych w ustawieniu **[Krok EV]** (P.164).
- Kontynuuj regulację czasu naświetlania, aż paski przestaną być widoczne na ekranie.
- Powiększenie ekranu (P.117) ułatwia sprawdzenie go pod kątem występowania pasków.
- Naciśnij przycisk **INFO**; ekran zmieni się i zniknie informacja „FlickerScan”. Możliwa będzie zmiana wartości przysłony i kompensacja ekspozycji. Można to zrobić za pomocą przedniego lub tylnego pokrętkła bądź klawiszy strzałek.
- Naciskaj przycisk **INFO**, aby wrócić do ekranu skanowania migotania.

Wybór sposobu pomiaru jasności przez aparat (Pomiar)

PASMB 

Można wybrać sposób pomiaru jasności obiektu przez aparat.

Przycisk







- Przycisk AF  →   



Zaawansowany panel sterowania

- OK → Pomiar

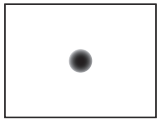
Menu

- MENU →  → 5. Pomiar → Pomiar

	Cyfrowy pomiar ESP	Opcja odpowiednia do większości scen, w tym fotografowania obiektów oświetlonych z tyłu. Aparat mierzy 324 obszary kadru i oblicza optymalną ekspozycję, uwzględniając rodzaj sceny.	
	Pomiar centralnie ważony	Opcja odpowiednia do scen z obiektem głównym pośrodku kadru. Aparat ustawia ekspozycję w oparciu o średni poziom oświetlenia całego kadru, przypisując największy priorytet obszarowi pośrodku.	
	Punkt. pomiar św.	Pomiar ekspozycji na podstawie określonego obszaru. Aparat mierzy niewielki obszar (około 2%) kadru.	
	Punkt. pomiar św. (światła)	Zwiększa ekspozycję pomiaru punktowego. W tym trybie jasne obiekty pozostaną jasne na zdjęciu.	
	Punkt. pomiar św. (cienie)	Zmniejsza ekspozycję pomiaru punktowego. W tym trybie ciemne obiekty pozostaną ciemne na zdjęciu.	

 Położenie pomiaru punktowego można ustawić na wybrane pole AF.  „Pomiar pola ostrości ([:::]Punkt. pomiar św.)” (P.174)

Blokowanie ekspozycji (blokada AE)

P A S M B 

Naciskając przycisk **AEL**, można zablokować ekspozycję. Tej opcji można użyć, aby osobno zmienić ustawienie ostrości i ekspozycji lub wykonać kilka zdjęć z tą samą ekspozycją.

Przycisk

- Przycisk **AEL**

ⓘ Jeśli przyciskowi **AEL** przypisano inną funkcję, konieczne jest także przypisanie funkcji **[AEL]** (P.349) do elementu sterującego za pomocą opcji **[Funkcja przycisku]** (P.347).

🔧 Aparat można skonfigurować tak, aby automatycznie zwalniał blokadę po wykonaniu zdjęcia.

👉 **[AEL Autom. reset]** (P.171)

- Po jednokrotnym naciśnięciu przycisku AEL wartość ekspozycji zostaje zablokowana i wyświetlane jest oznaczenie „**AEL**”.
- Aby zwolnić blokadę AE, należy ponownie nacisnąć przycisk.
- Blokada zostanie zwolniona po użyciu pokrętki wyboru trybu, przycisku **MENU** lub przycisku **OK**.

Pomiar ekspozycji podczas blokady AE (Pomiar podczas **AEL**)





PASMB 

Wybór sposobu pomiaru ekspozycji, gdy jest ona zablokowana za pomocą przycisku AEL.

Menu

- MENU →  → 5. Pomiar → Pomiar podczas **AEL**

- Więcej informacji na temat blokady AE zawiera sekcja „[Blokowanie ekspozycji \(blokada AE\)](#)” (P.169).

Auto	Pomiar ekspozycji dokonywany jest metodą wybraną w pozycji [Pomiar] (P.168).
 (pomiar centralnie ważony)	Aparat ustawia ekspozycję w oparciu o średni poziom oświetlenia całego kadru, przypisując największy priorytet obszarowi pośrodku.
 (pomiar punktowy)	Aparat mierzy niewielki obszar (około 2%) kadru.
 Hi (pomiar punktowy — światła)	Zwiększenie jasności obszaru pomiaru punktowego poprzez rozjaśnienie światła.
 Sh (pomiar punktowy — cienie)	Przyciemnienie obszaru pomiaru punktowego poprzez przyciemnienie światła.

Zwalnianie blokady AE po wykonaniu zdjęcia (**AEL** Autom. reset)

PASMB 

Aparat można skonfigurować tak, aby automatycznie zwalniał blokadę po wykonaniu zdjęcia, gdy ekspozycja jest zablokowana za pomocą przycisku **AEL**.

Menu

- **MENU** →  → 5. Pomiar → **AEL** Autom. reset

Nie

Ekspozycja pozostaje zablokowana po wykonaniu zdjęcia. Aby zwolnić blokadę, należy nacisnąć przycisk **AEL**.

Tak

Blokada ekspozycji jest zwalniana po wykonaniu zdjęcia.

🔗 W przypadku wykonywania wielu zdjęć przy użyciu takich funkcji, jak zdjęcia seryjne, własny samowyzwalacz lub zdjęcia w czasie, blokada ekspozycji zostanie zwolniona po wykonaniu serii zdjęć.



Blokowanie ekspozycji po naciśnięciu spustu migawki do połowy (AEL: naciśn. do poł.)

PASMB 



Można skonfigurować aparat tak, aby ekspozycja była blokowana po naciśnięciu spustu migawki do połowy.

Menu

• MENU →  → 5. Pomiar → AEL: naciśn. do poł. 

Nie	Po naciśnięciu spustu migawki do połowy ekspozycja nie jest blokowana. Ekspozycja jest określana na podstawie warunków fotografowania, gdy spust migawki zostanie naciśnięty do końca.
Tak	Po naciśnięciu spustu migawki do połowy ekspozycja jest blokowana.
Tylko S-AF	Po naciśnięciu spustu migawki do połowy ekspozycja jest blokowana tylko wtedy, gdy wybrano tryb AF [S-AF], [S-AF MF], [ AF] lub [ AF MF].

⚠ Jeśli ekspozycja została zablokowana przez naciśnięcie przycisku **AEL**, pozostaje ona zablokowana po naciśnięciu spustu migawki do połowy niezależnie od tego ustawienia.

🔧 W przypadku skonfigurowania aparatu w taki sposób, aby nie blokował ekspozycji po naciśnięciu spustu migawki do połowy, można wybrać, czy aparat ma mierzyć jasność dla każdej klatki podczas wykonywania zdjęć seryjnych.  „Ustawianie opcji pomiaru dla wykonywania zdjęć seryjnych (Pomiar podczas )” (P.173)



Ustawianie opcji pomiaru dla wykonywania zdjęć seryjnych (Pomiar podczas)

PASMB 

Menu

- MENU →  → 5. Pomiar → Pomiar podczas 

Nie	Aparat mierzy ekspozycję podczas rejestrowania pierwszej klatki, a podczas wykonywania kolejnych zdjęć seryjnych ekspozycja pozostaje zablokowana.
Tak	Aparat mierzy jasność i określa ekspozycję dla każdej klatki.

- ⓘ W przypadku zablokowania ekspozycji poprzez naciśnięcie przycisku **AEL** (P.169) lub naciśnięcie spustu migawki do połowy (P.172) ekspozycja pozostaje zablokowana podczas wykonywania zdjęć seryjnych, nawet jeśli w ustawieniu [**Pomiar podczas** ] wybrano opcję [**Tak**].
- ⓘ Jeśli ustawiono opcję [SH1] lub [**ProCap SH1**], ustawienie [**Pomiar podczas** ] ma stałą wartość [**Nie**].

Pomiar pola ostrości ([::~])Punkt. pomiar św.)



PASMB 



Użytkownik może określić, czy aparat ma dokonywać pomiaru bieżącego pola AF, gdy w ustawieniu **[Pomiar]** wybrano opcję []. Ustawienia można modyfikować osobno dla pomiaru punktowego, pomiaru punktowego z rozjaśnianiem oraz pomiaru punktowego z przyciemnianiem.

Menu

- MENU →  → 5. Pomiar → [::~]Punkt. pomiar św.

1. Wybierz metodę pomiaru, za pomocą której aparat ma mierzyć bieżące pole AF, i umieść obok symbol zaznaczenia (✓).
 - Wybierz opcję za pomocą przycisków Δ ∇ i naciśnij przycisk **OK**, aby umieścić obok symbol zaznaczenia (✓). Aby usunąć symbol zaznaczenia, naciśnij przycisk **OK** ponownie.

Punktowy	Metoda stosowana, gdy w ustawieniu [Pomiar] wybrano opcję [] (pomiar punktowy).
Punktowy światła	Metoda stosowana, gdy w ustawieniu [Pomiar] wybrano opcję [ Hi] (pomiar punktowy — światła).
Punktowy cienie	Metoda stosowana, gdy w ustawieniu [Pomiar] wybrano opcję [ Sh] (pomiar punktowy — cienie).

- ⚠ Wybrana opcja ma zastosowanie, jeśli w ustawieniu Docel. tr. AF wybrano opcję []Pojedynczy lub []Small (P.112).
- ⚠ Aparat powiększa wybrane pole AF podczas powiększania obszaru ostrości (P.117).
- ⚠ Nie ma zastosowania, jeśli w ustawieniu **[Wykrywanie obiektu]** wybrano opcję inną niż **[Wył.]**.
- ⚠ Nie ma zastosowania, jeśli wybrano tryb AF **[C-AF+TR]** lub **[C-AF+TRME]**.

Zmiana wartości czułości ISO (ISO)

P A S M B 





Wybierz wartość zależnie od jasności obiektu. Wyższe wartości pozwalają fotografować ciemniejsze sceny, ale zwiększają ilość szumów (cętek) na obrazach. Wybierz opcję **[Auto]**, aby pozwolić aparatowi regulować czułość w zależności od warunków oświetleniowych.

Przycisk

- Przycisk ISO →    

Zaawansowany panel sterowania

- OK → ISO





 Ustawienie czułości ISO ma stałą wartość **[Auto]** podczas nagrywania filmu, jeśli w ustawieniu **[Tryb]** (tryb ekspozycji podczas filmowania) wybrano opcję **[P]**, **[A]** lub **[S]**. Wybranie w ustawieniu **[Tryb]** opcji **[M]** umożliwia wybór innych wartości.  „Przypisywanie funkcji do przedniego i tylnego pokręćła ( Funkcja pokręćła /  Funkcja pokręćła)” (P.361)

Auto











Czułość jest regulowana automatycznie w zależności od warunków fotografowania.

Podczas fotografowania można wybrać maksymalne i standardowe wartości czułości ISO (P.178).

W trybach **P** i **A** można zmienić czas naświetlania, przy którym aparat zacznie zwiększać czułość ISO (P.179).

 Podczas nagrywania filmów czułość ISO będzie miała wartość w zakresie od 200 do 12800. W przypadku wybrania opcji **[M]** w ustawieniu **[Tryb]** (tryb ekspozycji podczas filmowania) można włączyć automatyczne sterowanie czułością ISO, wybierając opcję **[Wł.]** w ustawieniu **[Auto-ISO]**. Można także wybrać maksymalne i standardowe wartości czułości ISO.  „Ustawianie zakresu wartości czułości ISO wybranych w trybie [Auto] ( ISO-A Górn./Domyśl. /  ISO-A Górn./Domyśl)” (P.178)

<p>L80, L100, 200–102400 (fotografowanie)</p>	<p>Wybór wartości czułości ISO. Wartość ISO 200 zapewnia dobrą równowagę pomiędzy szumem a zakresem dynamicznym. Ustawienie [L100] lub [L80] należy wybrać w przypadku większych otworów przysłony (wyższych wartości f) lub dłuższych czasów naświetlania. Ustawienie [L80] odpowiada wartości ISO 80, a [L100] wartości ISO 100.</p> <p>ⓘ Ustawienia [L80] i [L100] są dostępne przy wszystkich krokach ekspozycji.</p> <p>ⓘ Ustawienia [L80] i [L100] obniżają zakres dynamiczny.</p>
<p>200–12800 (nagrywanie filmów)</p>	<p>Wybór wartości czułości ISO. Wartość ISO 200 zapewnia dobrą równowagę pomiędzy szumem a zakresem dynamicznym.</p>

- ⓘ Połączenie wartości ustawienia  powyżej 16000 z ustawieniami wykorzystującymi migawkę elektroniczną (np. trybem cichym lub bracketingiem ostrości) ustawia czas synchronizacji lampy błyskowej równy 1/50 s.
- ⓘ W przypadku zdjęć wykonywanych z użyciem funkcji bracketingu ISO w trybie cichym czas synchronizacji lampy błyskowej przyjmuje wartość 1/50 s niezależnie od wybranej wartości ISO.
- ⓘ Po wybraniu opcji **[M]** w ustawieniu  (tryb ekspozycji podczas filmowania) czułość ISO można korygować w trakcie nagrywania filmu za pomocą dotykowych elementów sterujących (P.86) lub poprzez obracanie przedniego lub tylnego pokręta.
- ⓘ Jeśli wybranym trybem obrazu podczas fotografowania jest **[Dramatyczna tonacja]** lub **[Akwarela]**, czułość ISO w przypadku wybrania ustawienia **[Auto]** nie przekroczy wartości 1600.
- ⓘ W przypadku wybrania opcji **[M]** w ustawieniu  (tryb ekspozycji podczas filmowania) obowiązują następujące ograniczenia w zależności od trybu obrazu:
 -  **2 OM-Log400**,  **3 HLG**:
 - Jeśli w ustawieniu  wybrano częstotliwość 23,98p, 24,00p, 25,00p lub 29,97p, tryb **[Auto]** jest ograniczony do czułości ISO w zakresie 400–6400.
 - Jeśli w ustawieniu  wybrano częstotliwość 50,00p lub 59,94p, tryb **[Auto]** jest ograniczony do czułości w zakresie ISO 400–12800.
 - Najniższa wartość, jaką można wybrać ręcznie, to ISO 400.
 - **[Dramatyczna tonacja] / [Akwarela]**:
 - Tryb **[Auto]** jest ograniczony do czułości ISO w zakresie 200–3200.
 - **Filtry artystyczne inne niż [Dramatyczna tonacja] / [Akwarela]**:
 - Jeśli w ustawieniu  wybrano częstotliwość 23,98p, 24,00p, 25,00p lub 29,97p, tryb **[Auto]** jest ograniczony do czułości ISO w zakresie 200–3200.
 - Jeśli w ustawieniu  wybrano częstotliwość 50,00p lub 59,94p, tryb **[Auto]** jest ograniczony do czułości w zakresie ISO 200–6400.
 - **Inne tryby obrazu**:
 - Jeśli w ustawieniu  wybrano częstotliwość 23,98p, 24,00p, 25,00p lub 29,97p, tryb **[Auto]** jest ograniczony do czułości ISO w zakresie 200–6400.

Kroki EV w przypadku ustawiania wartości czułości ISO (Krok ISO)

PASMB 

Użytkownik może wybrać wielkość kroków w przypadku ustawiania wartości czułości ISO. Do wyboru są wartości 1/3 i 1 EV.

Menu

- MENU →  → 3. ISO/Redukcja szumu → Krok ISO

Ustawianie zakresu wartości czułości ISO wybieranych w trybie [Auto] (📷ISO-A Górn./ Domyśl. / 📷MISO-A Górn./Domyśl.)

PASMB 📷

Użytkownik może określić zakres wartości czułości ISO wybieranych przez aparat, jeśli w ustawieniu [📷ISO] lub [📷MISO] wybrano opcję [Auto].

Menu

- MENU → 📷1 → 3. ISO/Redukcja szumu → 📷ISO-A Górn./Domyśl.
- MENU → 📷M → 3. ISO/Redukcja szumu → 📷MISO-A Górn./Domyśl.

Granica górna	Wybierz maksymalną wartość czułości wybieraną automatycznie przez aparat. Wartość można ustawiać za pomocą przycisków Δ ∇ oraz przedniego/tylnego pokrętkła.
Domyślnie	Wybierz domyślną wartość czułości. Wartość można ustawiać za pomocą przycisków Δ ∇ oraz przedniego/tylnego pokrętkła.

- Do przełączania między opcjami [Granica górna] i [Domyślne] służą przyciski \triangleleft \triangleright .

⚠️ Ustawienie górnej granicy oraz ustawienie domyślne opcji [📷ISO] i [📷MISO] różnią się. Jeśli przy wybranych ustawieniach przysłony i czasu naświetlania nie można uzyskać optymalnej ekspozycji, stosowana jest niższa czułość.

Ustawianie czasu naświetlania, przy którym aparat automatycznie zwiększa czułość ISO (📷 ISO-A Najniższe S/S)

P A S M B 

Można wybrać czas naświetlania, przy którym aparat zacznie podnosić czułość ISO po wybraniu opcji **[Auto]** w ustawieniu **[📷 ISO]**.

Menu

- MENU → 📷₁ → 3. ISO/Redukcja szumu → 📷 ISO-A Najniższe S/S





Auto	Aparat ustawia wartość automatycznie.
1/8000–60 s	Aparat zaczyna zwiększać czułość ISO przy określonym czasie naświetlania. Naciśnij przycisk OK i ustaw czas naświetlania za pomocą przycisków △ ▽ .

Wybieranie trybów, w których można używać opcji [Auto] czułości ISO (Auto-ISO / M Auto-ISO)

P A S M B 

Użytkownik może wybrać tryby, w których można używać opcji **[Auto]** dla czułości ISO.

Menu

- MENU →  1 → 3. ISO/Redukcja szumu →  Auto-ISO
- MENU →  → 3. ISO/Redukcja szumu →  M Auto-ISO

Auto-ISO

P/A/S	Ustawienie [Auto] czułości ISO można zastosować w trybach fotografowania P, A i S .
P/A/S/M	Ustawienie [Auto] czułości ISO można zastosować w trybach fotografowania P, A, S i M .

M Auto-ISO

Wył.	Ustawienia [Auto] czułości ISO nie można zastosować, gdy w ustawieniu [Tryb] (P.83) wybrano opcję [M] .
Wł.	Ustawienie [Auto] czułości ISO można zastosować, gdy w ustawieniu [Tryb] (P.83) wybrano opcję [M] .

Opcje redukcji szumu przy wysokiej czułości ISO (📷 Filtr szum. / 🎥 Filtr szum.)

PASMB 🎥

Redukcja artefaktów („szumów”) w filmach nagranych z wysoką czułością ISO. Ta opcja może zmniejszyć „ziarnistość” nagrań zarejestrowanych w słabym świetle. Użytkownik może wybrać stopień redukcji szumu.

Menu

- **MENU** → 📷₁ → 3. ISO/Redukcja szumu → 📷 Filtr szum.
- **MENU** → 🎥 → 3. ISO/Redukcja szumu → 🎥 Filtr szum.

Wył.	Redukcja szumu wyłączona.
Niska / Standard / Wysoka	Należy wybrać stopień redukcji szumów.

Opcje przetwarzania obrazów (Przetw. nis. czuł. ISO)

PASMB 

Użytkownik może wybrać typ przetwarzania stosowany podczas wykonywania zdjęć seryjnych przy niskich czułościach ISO.

Menu

• MENU →  → 3. ISO/Redukcja szumu → Przetw. nis. czuł. ISO

Prior. napędu	Funkcja przetwarzania obrazów działa w taki sposób, aby nie wpływać na liczbę zdjęć wykonywanych w ramach jednej serii.
Prior. szczegółu	Podczas przetwarzania jakość obrazu ma priorytet.

 Zdjęcia wykonane pojedynczo są przetwarzane w trybie **[Prior. szczegółu]**, nawet jeśli wybrano opcję **[Priorytet napędu]**.

Opcje redukcji szumów podczas długiej ekspozycji (Redukcja szumu)

PASMB 

Użytkownik może określić, czy zdjęcia wykonane przy długim czasie otwarcia migawki mają być przetwarzane w celu ograniczenia liczby artefaktów („szumu”). Przy długich czasach naświetlania szum powstaje w wyniku ciepła generowanego przez aparat. Po wykonaniu każdego zdjęcia aparat robi drugie zdjęcie na potrzeby redukcji szumów, co sprawia, że przed zarejestrowaniem kolejnego zdjęcia wystąpi opóźnienie równe wybranemu czasowi naświetlania.

Menu

• MENU →  → 3. ISO/Redukcja szumu → Redukcja szumu

Wył.	Redukcja szumu nie jest przeprowadzana.
Wł.	Redukcja szumu jest przeprowadzana przy wszystkich czasach naświetlania.
Auto	Redukcja szumu jest przeprowadzana automatycznie, gdy wzrośnie temperatura wewnątrz aparatu.

- ⓘ Podczas przeprowadzania redukcji szumu aparat wyświetla czas pozostały do zakończenia procesu.
- ⓘ W przypadku wykonywania zdjęć seryjnych automatycznie wybierana jest opcja **[Wył.]**, a redukcja szumu nie jest przeprowadzana.
- ⓘ W zależności od obiektu i warunków fotografowania redukcja szumu może nie dać oczekiwanych rezultatów.
- ⚙ Aby korzystać z tej funkcji w trybie cichym, należy skonfigurować ustawienie **[Ustawienia trybu cichego [♥]]** (P.208).

Fotografowanie z lampą błyskową

Korzystanie z lampy błyskowej (fotografowanie z lampą błyskową)

Podczas korzystania z lampy błyskowej zgodnej z tym aparatem można wybrać różne tryby fotografowania w zależności od potrzeb.

Lampy błyskowe przeznaczone do użytku z aparatem

Wybierz odpowiednią lampę błyskową, biorąc pod uwagę takie czynniki, jak wymagana moc czy obsługa makrofotografii. Lampy błyskowe zgodne z tym aparatem zapewniają różne tryby flesza, w tym TTL auto oraz Super FP. Lampę błyskową można zamocować na gorącej stopce aparatu lub połączyć ją za pomocą przewodu (do nabycia osobno) oraz uchwytu. Aparat obsługuje także następujące bezprzewodowe systemy sterowania lampami błyskowymi:

Fotografowanie z lampą błyskową sterowaną radiowo: tryby CMD, $\frac{1}{2}$ CMD, RCV i X-RCV

Aparat steruje co najmniej jedną zdalną lampą błyskową za pośrednictwem sygnałów radiowych. Zwiększa to liczbę lokalizacji, w których można umieszczać lampy błyskowe. Lampy błyskowe mogą sterować innymi zgodnymi urządzeniami. Można je też wyposażać w nadajnik/odbiornik radiowy, który umożliwi stosowanie urządzeń nieobsługujących radiowego sterowania błyskiem.

Fotografowanie z użyciem lampy błyskowej sterowanej bezprzewodowo: Tryb RC

Aparat steruje co najmniej jedną zdalną lampą błyskową za pośrednictwem sygnałów optycznych. Tryb flesza można wybrać za pomocą elementów sterujących aparatu (P.194).

Funkcje zgodnych lamp błyskowych

Lampa błyskowa	Tryb sterowania błyskiem	GN (liczba przewodnia, ISO 100)	Obsługiwane systemy bezprzewodowe
FL-700WR	TTL-AUTO, MANUAL, FP TTL AUTO, FP MANUAL, MULTI, RC, SL MANUAL	GN 42 (75/150 mm ¹) GN 21 (12/24 mm ¹)	CMD, ⚡CMD, RCV, X-RCV, RC
FL-900R	TTL-AUTO, AUTO, MANUAL, FP TTL AUTO, FP MANUAL, MULTI, RC, SL AUTO, SL MANUAL	GN 58 (100/200 mm ¹) GN 27 (12/24 mm ¹)	RC
STF-8	TTL-AUTO, MANUAL, RC ²	GN8.5	RC ²
FL-LM3	Zależy od ustawień aparatu.	GN 9,1 (12/24 mm ¹)	RC ²

1 Maksymalna ogniskowa obiektywu, przy której urządzenie zapewni odpowiedni zasięg błysku (liczby po ukośnikach to odpowiedniki formatu 35 mm).

2 Działa wyłącznie jako nadajnik.

Mocowanie zgodnych lamp błyskowych

Metody mocowania i obsługiwanie zewnętrznych lamp błyskowych zależą od ich modelu. Szczegółowe informacje zawiera dokumentacja dostarczona wraz z lampą błyskową. Niniejsze instrukcje dotyczą modelu FL-LM3.

⚠ Upewnij się, że aparat i lampa błyskowa są wyłączone. Mocowanie lub zdejmowanie lampy błyskowej, gdy jedno z urządzeń jest włączone, może doprowadzić do uszkodzenia sprzętu.

1. Zdejmij pokrywę gorącej stopki i zamontuj lampę błyskową na aparacie.
 - Wsuwaj lampę błyskową do momentu aż lampka zatrzaśnie się w tylnej części stopki.

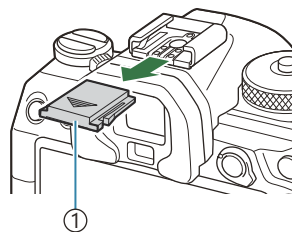

① Pokrywa gorącej stopki

2. Ustaw głowicę lampy błyskowej odpowiednio do fotografowania z odbitym lub bezpośrednim błyskiem.
 - Głowicę lampy można obracać w górę oraz w lewo i prawo.

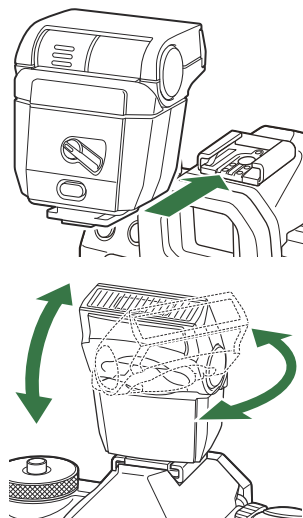

⚠ Pamiętaj, że moc lampy może być niewystarczająca, aby uzyskać prawidłową ekspozycję podczas fotografowania z błyskiem odbitym.

3. Obróć dźwignię **ON/OFF** lampy do pozycji **ON**.

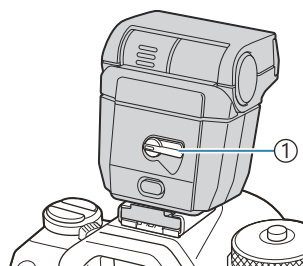

① Dźwignia **ON/OFF**

- Obróć dźwignię do pozycji **OFF**, gdy lampka błyskowa nie będzie używana.

Zdejmowanie lamp błyskowych

1. Przytrzymując naciśnięty przycisk **UNLOCK**, wysuń lampę błyskową z gorącej stopki.

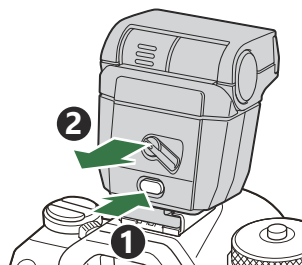

Wybór trybu flesza (Tryb flesza)

P A S M B 

Przycisk







- Przycisk    ➔    

Zaawansowany panel sterowania

- OK ➔ Tryb flesza

Tryby flesza

Wyświetlane tryby flesza zależą od konfiguracji pozycji [\[Ustawienia trybu błysku\]](#) (P.192).





	Dopełn.	Włączenie lampy błyskowej.  Czas naświetlania można ustawić w zakresie od wartości wybranej w pozycji [Dług. błysku ⚡] (P.196) i [X-Sync ⚡] (P.195).
	Wył. błysk	Wyłączenie lampy błyskowej.  Lampa błyskowa nie wywoła błysku, nawet jeśli jednostka będzie włączona.
 Mała	Mała	Długie czasy naświetlania pozwalają uchwycić zarówno obiekt główny, jak i tło.  Czas naświetlania jest ustawiony zgodnie ze zmierzoną przez aparat wartością ekspozycji i nie jest ograniczony przez wartość wybraną w ustawieniu [Dług. błysku ⚡] .
 Manual	Ręcznie	Błysk jest wyzwalany zgodnie z określonym poziomem. Opcja ta pojawia się tylko wtedy, gdy podłączona jest lampa FL-LM3.

Tryby flesza i kombinacje ustawień

W poszczególnych trybach flesza wymagane są następujące kombinacje ustawień.

Tryb flesza: Dopełn.



To ustawienie jest dostępne tylko w trybach **P/A/S/M/B**.

[Redukcja czerw. oczu] ¹	[Ustawienia synchron.] ¹	Ikona na zaawansowanym panelu sterowania	Redukcja czerw. oczu	Czas wyzwolenia błysku
[Nie]	[Pierwsza kurtyn.]		Nie	Synchronizacja z pierwszą kurtyną
	[Druga kurtyna]			Synchronizacja z drugą kurtyną ²
[Tak]	[Pierwsza kurtyn.]		Tak	Synchronizacja z pierwszą kurtyną
	[Druga kurtyna]			Synchronizacja z drugą kurtyną ²

¹ Błysk mający na celu redukcję efektu czerwonych oczu można skonfigurować w ustawieniu **[Redukcja czerw. oczu]**, a czas wyzwolenia błysku w ustawieniu **[Ustawienia synchron.]**.

 **[Ustawienia trybu błysku]** (P.192)

² Jeśli w trybie **B** włączono funkcję **[Live Comp]** (P.74), błysk zostanie zsynchronizowany z pierwszą kurtyną, nawet jeśli w pozycji **[Ustawienia synchron.]** wybrano opcję **[Druga kurtyna]**.

 W trybach **P/A/S/M** zakres dostępnych czasów naświetlania obejmuje wartości od 60 s do 1/250 s. Zakres ten można jeszcze bardziej ograniczyć za pomocą opcji w menu.  **[X-Sync ⚡]** (P.195), **[Dług. błysku ⚡]** (P.196)

Tryb flesza: SLOW

To ustawienie jest dostępne tylko w trybach **P/A**.

[Redukcja czerw. oczu] ¹	[Ustawienia synchron.] ¹	Ikona na zaawansowanym panelu sterowania	Redukcja czerw. oczu	Czas wyzwolenia błysku
[Nie]	[Pierwsza kurtyln.]	Mała	Nie	Synchronizacja z pierwszą kurtylną
	[Druga kurtylna]	Mała2		Synchronizacja z drugą kurtylną
[Tak]	[Pierwsza kurtyln.]	Mała	Tak	Synchronizacja z pierwszą kurtylną
	[Druga kurtylna]	Mała2		Synchronizacja z drugą kurtylną

¹ Błysk mający na celu redukcję efektu czerwonych oczu można skonfigurować w ustawieniu **[Redukcja czerw. oczu]**, a czas wyzwolenia błysku w ustawieniu **[Ustawienia synchron.]**.

[\[Ustawienia trybu błysku\]](#) (P.192)



Zakres dostępnych czasów naświetlania obejmuje wartości od 60 s do 1/250 s. Zakres ten można jeszcze bardziej ograniczyć za pomocą opcji w menu. [\[X-Sync](#) (P.195), [\[Dług. błysku](#) (P.196)

Tryb flesza: Ręcznie

Ta opcja pojawia się tylko wtedy, gdy podłączona jest lampa FL-LM3. To ustawienie jest dostępne tylko w trybach **P/A/S/M/B**.

[Redukcja czerw. oczu]	[Ustawienia synchron.]	Ikona na zaawansowanym panelu sterowania	Redukcja czerw. oczu	Czas wyzwolenia błysku
(niezależnie od ustawienia)	(niezależnie od ustawienia)	Manual	Nie	Synchronizacja z pierwszą kurtylną

☞ W trybach **P/A/S/M** zakres dostępnych czasów naświetlania obejmuje wartości od 60 s do 1/250 s. Zakres ten można jeszcze bardziej ograniczyć za pomocą opcji w menu.  **[X-Sync ⚡]** (P.195), **[Dług. błysku ⚡]** (P.196)

☞ Moc wyjściową lampy błyskowej można ustawić, wybierając opcję **[⚡ Ręcznie]** za pomocą przycisku   i naciskając przycisk **INFO** lub wybierając opcję **[Wartość manualnie]** w zaawansowanym panelu sterowania.

- ⓘ W trybie redukcji efektu czerwonych oczu migawka będzie wyzwalana około jedną sekundę po wstępnym błysku redukującym efekt czerwonych oczu. Nie wolno ruszać aparatem aż do zakończenia wykonywania zdjęcia. Należy także pamiętać, że w niektórych warunkach tryb redukcji efektu czerwonych oczu może nie zapewniać pożądanych rezultatów.
- ⓘ Najkrótszy czas naświetlania w przypadku wyzwolenia błysku to 1/250 s. Jasne tła na zdjęciach zrobionych lampą błyskową mogą być prześwietlone.
- ⓘ Czas synchronizacji lampy błyskowej dla trybów cichych (P.208), zdjęć o wysokiej rozdzielczości (P.250) i bracketingu ostrości (P.289) wynosi 1/100 s. Ponadto połączenie wartości **[📷 ISO]** powyżej ISO 16000 z ustawieniami obejmującymi migawkę elektroniczną (np. tryb cichy lub bracketing ostrości) powoduje ustawienie czasu synchronizacji lampy błyskowej równego 1/50 s. Czas ten jest także równy 1/50 s w przypadku bracketingu ISO (P.286).
- ⓘ Nawet minimalna dostępna moc lampy błyskowej może być zbyt duża przy małych odległościach fotografowania. Aby zapobiec prześwietlaniu zdjęć robionych z niewielkiej odległości, wybierz tryb **A** lub **M** oraz mniejszy otwór przysłony (wyższą wartość f) lub niższe ustawienie wartości **[📷 ISO]**.

Konfigurowanie trybów flesza (Ustawienia trybu błysku)

PASMB 

Użytkownik może wybrać tryby, które mają być wyświetlane na ekranie wyboru trybu flesza.

Menu

- MENU →  → 6. Lampa błyskowa → Ustawienia trybu błysku

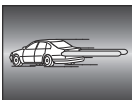
Redukcja czerw. oczu	<p>Redukcja efektu czerwonych oczu na zdjęciach portretowych.</p> <p>[Nie]: Aparat nie wyświetla trybów redukcji efektu czerwonych oczu.</p> <p>[Tak]: Aparat wyświetla tryby redukcji efektu czerwonych oczu.</p>
Ustawienia synchron.	<p>Użytkownik może wybrać moment wyzwolenia błysku.</p> <p>[Pierwsza kurtyn.]: Błysk jest wyzwalany po całkowitym otwarciu migawki.</p> <p>[Druga kurtyna]: Błysk jest wyzwalany bezpośrednio przed zamknięciem migawki. Obiekty w ruchu pozostawiają za sobą smugę światła.</p> 

Regulacja mocy lampy błyskowej (Kompensacja błysku)

P A S M B 

Jeżeli fotografowany obiekt jest prześwietlony lub niedoświetlony, mimo że ekspozycja w pozostałych częściach kadru jest prawidłowa, można wyregulować moc lampy błyskowej.

ⓘ Kompensacja błysku jest dostępna we wszystkich trybach z wyjątkiem trybu ręcznego.

Zaawansowany panel sterowania

- **OK** ➔ Kompensacja błysku

⚙️ Zmiany mocy lampy błyskowej wprowadzone w zewnętrznej lampie błyskowej zostają dodane do zmian wprowadzonych w aparacie.

Bezprzewodowe sterowanie lampą błyskową (Tryb RC ⚡)

PASMB 

Użytkownik może edytować ustawienia bezprzewodowego sterowania lampą błyskową. Zdalne sterowanie możliwe jest w przypadku opcjonalnych lamp błyskowych, którymi można sterować bezprzewodowo („lampa błyskowa ze sterowaniem bezprzewodowym”). Informacje na temat bezprzewodowego sterowania lampą błyskową znajdują się w sekcji „[Fotografowanie z użyciem lampy błyskowej sterowanej bezprzewodowo](#)” (P.502).

Menu

- MENU →  → 6. Lampa błyskowa → Tryb RC ⚡

Wył.	Wyłączono funkcję bezprzewodowego sterowania lampą błyskową.
Wł.	Włączono funkcję bezprzewodowego sterowania lampą błyskową. Aparat wyświetli ustawienia bezprzewodowego sterowania lampą błyskową.

- Wybranie opcji **[Wł.]** i naciśnięcie przycisku **OK** na ekranie gotowości fotografowania spowoduje wyświetlenie zaawansowanego panelu sterowania trybu RC na ekranie aparatu. Aby wyświetlić standardowy zaawansowany panel sterowania, naciśnij przycisk **INFO**.

Wybór czasu synchronizacji lampy błyskowej (X-Sync. ⚡)

PASMB 

Wybór najkrótszego czasu naświetlania dostępnego podczas fotografowania z lampą błyskową.
Wybierz najkrótszy czas naświetlania dostępny w przypadku fotografowania z użyciem lampy błyskowej, niezależnie od jasności obiektu.

Menu

- MENU →  → 6. Lampa błyskowa → X-Sync ⚡

Wybieranie najdłuższego czasu naświetlania (Dług. błysku ⚡)

P A S M B 

Użytkownik może wybrać najdłuższy czas naświetlania dostępny podczas fotografowania z lampą błyskową w trybach **P/A**.

Ta opcja umożliwia wybranie najdłuższego dostępnego czasu naświetlania w przypadku automatycznego ustawiania czasu naświetlania podczas fotografowania z użyciem lampy błyskowej niezależnie od tego, jak ciemny jest fotografowany obiekt.

- **Dostępne wartości:** od 60 s do wartości wybranej dla opcji [**X-Sync.**]

⚠ Nie działa ona w trybach synchronizacji z długimi czasami (⚡Mała, ⚡Mała2, ⚡Mała i ⚡Mała2).

Menu

- MENU →  1 → 6. Lampa błyskowa → Dług. błysku ⚡

Kompensacja błysku i ekspozycji (+)

P A S M B 

Użytkownik może wybrać, czy kompensacja ekspozycji ma zostać dodana do wartości kompensacji błysku. Więcej informacji na temat kompensacji błysku zawiera sekcja „Regulacja mocy lampy błyskowej (Kompensacja błysku)” (P.193).

Menu

- MENU →  → 6. Lampa błyskowa →  + 

Wył.	Kompensacja błysku i ekspozycji są ustawiane osobno.
Wł.	Wartość kompensacji ekspozycji zostanie dodana do wartości kompensacji błysku.

Ustawianie balansu ekspozycji dla pomiaru TTL (Zbalans. pomiar błysku)

PASMB 

Użytkownik może ustawić balans ekspozycji, który będzie używany podczas korzystania z zewnętrznej lampy błyskowej w trybie pomiaru TTL.

Menu

- **MENU** ➔  ➔ 6. Lampa błyskowa ➔ Zbalans. pomiar błysku

Wył. Podczas pomiaru priorytetowo traktowany jest obiekt.

Wł. Podczas pomiaru priorytetem jest równowaga między obiektem a tłem.

 W przypadku opcji **[Wł.]** zaleca się wybranie w ustawieniu **[ISO]** opcji **[Auto]**.

Zdjęcia seryjne/samowyzwalacz

Zdjęcia seryjne/fotografowanie z samowyzwalaczem

P A S M B 

Użytkownik może modyfikować ustawienia fotografowania w trybie seryjnym lub fotografowania z samowyzwalaczem. Należy wybrać opcję odpowiednią dla obiektu. Dostępne są też inne opcje, w tym tryb cichy i tryb redukcji drgań.

🕒 Aby wykonać zdjęcie z samowyzwalaczem, należy ustawić aparat na statywie.



Przycisk bezpośredni



- Przycisk    ➔   















Zaawansowany panel sterowania

- OK ➔ Rejestracja (/)















Menu

- MENU ➔  ➔ 7. Tryb rejestracji ➔ Rejestracja (/)

	Pojedynczy	Zapis pojedynczych klatek. Aparat wykonuje jedno zdjęcie w momencie naciśnięcia spustu migawki do końca.
	Seryjne	Aparat wykonuje zdjęcia z szybkością do około 20 kl./s, gdy spust migawki jest naciśnięty do końca. Jeśli w ustawieniu [Tryb AF] (P.105) wybrano opcję [C-AF] , [C-AFMF] , [C-AF+TR] lub [C-AF+TRMF] , aparat ustawi ostrość przed wykonaniem każdego kolejnego zdjęcia. Jeśli w ustawieniu [Pomiar podczas]  (P.173) wybrano opcję [Tak] , aparat będzie mierzył jasność i określał ekspozycję przed każdym ujęciem.

 SH1	SH1, szybkie, seryjne	Aparat wykonuje zdjęcia z szybkością do około 120 kl./s, gdy spust migawki jest naciśnięty do końca. Ustawienia ostrości, ekspozycji i balansu bieli są blokowane tak, aby były zgodne z ustawieniami pierwszego zdjęcia w każdej serii.
 SH2	SH2, szybkie, seryjne	Aparat wykonuje zdjęcia z szybkością do około 50 kl./s, gdy spust migawki jest naciśnięty do końca. Jeśli w ustawieniu [Tryb AF] (P.105) wybrano opcję [C-AF] , [C-AFMF] , [C-AF+TR] lub [C-AF+TRMF] , aparat ustawi ostrość przed wykonaniem każdego kolejnego zdjęcia. Jeśli w ustawieniu [Pomiar podczas]  (P.173) wybrano opcję [Tak] , aparat będzie mierzyć jasność i określać ekspozycję przed każdym ujęciem.
ProCap ProCap SH1 ProCap SH2	Szybkość zdj. seryjn.	Rejestrowanie rozpoczyna się po naciśnięciu spustu migawki do połowy. Gdy użytkownik naciśnie spust migawki do końca, aparat zacznie zapisywać zdjęcia, łącznie z tymi zarejestrowanymi, gdy spust migawki był naciśnięty do połowy (P.210). Ostrość i ekspozycja w każdym trybie ProCap są takie same jak w przypadku trybów  (♥Seryjne),  (♥SH1, szybkie, seryjne) i  (♥SH2, szybkie, seryjne).
 12s /  12s  12s	Samowyzwalacz 12 s	Zwolnienie migawki następuje po 12 sekundach od naciśnięcia spustu migawki do końca. Kontrolka samowyzwalacza zaświeci się na około 10 sekund, a następnie będzie migać około 2 sekundy przed zwolnieniem migawki. Ostrość jest ustawiana po naciśnięciu spustu migawki do połowy.
 2s /  2s  2s	Samowyzwalacz 2 s	Po naciśnięciu spustu migawki do końca kontrolka samowyzwalacza zacznie migać, a zdjęcie zostanie zrobione po około 2 sekundach. Ostrość jest ustawiana po naciśnięciu spustu migawki do połowy.
 C /  C  C	Własny samowyzwalacz	Konfigurowanie ustawień samowyzwalacza, w tym jego opóźnienia oraz liczby zdjęć robionych po upływie określonego czasu (P.205).

 Użytkownik może określić szybkość zapisu klatek oraz maksymalną liczbę zdjęć w każdej serii (P.203).

- ☞ Pozycje oznaczone symbolem  umożliwiają robienie zdjęć ze zredukowanym niewielkim rozmyciem spowodowanym działaniem migawki. Używaj tej opcji, gdy nawet nieznaczny ruch aparatu może spowodować rozmycie, np. podczas fotografowania w trybie makro lub z bardzo długą ogniskową. Funkcja ta jest włączona, gdy w ustawieniu **[Anti-Shock  wykorzystują migawkę elektroniczną. Należy ich używać z czasami otwarcia migawki krótszymi niż 1/8000 s lub w sytuacjach, w których dźwięk pracy migawki były niepożądany.**
- ☞ Opcje  SH2 i ProCap SH2 mogą być używane tylko z określonymi obiektami. Szczegółowe informacje znajdują się na naszej stronie internetowej.
- ☞ Aby wyłączyć aktywowany samowyzwalacz, naciśnij przycisk .
- ☞ Podczas fotografowania w trybach , ,  i ProCap na ekranie aparatu wyświetlany jest widok z obiektywu. W trybach , , ProCap SH1 i ProCap SH2 na ekranie aparatu wyświetlane jest ujęcie wykonane bezpośrednio przed bieżącym kadrem.
- Ⓜ W przypadku korzystania z opcji  SH2 lub ProCap SH2 w połączeniu z trybem AF **[C-AF]**, **[C-AF MF]**, **[C-AF+TR]** lub **[C-AF+TR MF]** (P.105) oraz wartością przysłony powyżej F8 dokładność ustawiania ostrości ulegnie obniżeniu. Na ekranie pojawi się oznaczenie .
- Ⓜ W trybach  SH1 i ProCap SH1 dolna granica czasu naświetlania wynosi 1/15 s.
- Ⓜ W trybach  SH2 i ProCap SH2 dolna granica czasu naświetlania wynosi 1/640 s, jeśli w opcji **[Maks. liczba kl./s]** w pozycji **[Ustawienia fotogr. sekwenc.]** jest ustawiona wartość **[50 kl./s]**, lub 1/160 s w przypadku wartości **[25 kl./s]**, **[16,7 kl./s]** bądź **[12,5 kl./s]**.
- Ⓜ Szybkość fotografowania będzie niższa, gdy w opcji **[ISO]** ustawiona jest wartość 16000 lub większa.
- Ⓜ Jeśli w trybie  w opcji **[ISO]** ustawiona jest wartość 16000 lub większa, szybkość synchronizacji błysku będzie wynosić 1/50 s, a szybkość fotografowania będzie ograniczona do maksymalnie 10 kl./s.
- Ⓜ Jeżeli podczas korzystania z samowyzwalacza użytkownik naciśnie spust migawki, stojąc przed aparatem, zdjęcie może być nieostre.
- Ⓜ Szybkość fotografowania seryjnego jest zmienna: zależy od używanego obiektywu i ustawienia ostrości obiektywu zmiennoogniskowego.
- Ⓜ Jeśli poziom naładowania baterii jest niski i wskaźnik poziomu naładowania baterii zacznie migać podczas fotografowania seryjnego, fotografowanie zostanie przerwane. W zależności od stopnia naładowania baterii nie wszystkie zdjęcia mogą zostać zapisane.
- Ⓜ Zdjęcia wykonane w trybie cichym i w trybie zdjęć seryjnych mogą być zniekształcone, jeżeli podczas fotografowania obiekt lub aparat szybko się porusza.
- Ⓜ Aby użyć lampy błyskowej w cichych trybach fotografowania, wybierz opcję **[Zezwalaj]** w ustawieniu **[Tryb flesza]** w pozycji **[Ustawienia trybu cichego  „Zwiększanie widoczności ekranu w zaciemnionych miejscach (**[Widzenie nocne]**)” (P.377)**

Liczba zdjęć, które można wykonać

Aparat wyświetla liczbę zdjęć, które mogą być przechowywane w pozostałym buforze, w następujących przypadkach:

- Gdy spust migawki jest wciśnięty do połowy, gdy spust migawki jest wciśnięty do końca, gdy zdjęcia są zapisywane na karcie SD





Gdy wartość ta zmieni się na **[00]** (kolor czerwony), aparat nie będzie w stanie zarejestrować następnego zdjęcia. Gdy zdjęcia w buforze zostaną zapisane na karcie, ta liczba wzrośnie, a aparat będzie mógł rejestrować zdjęcia.

- ⚠ Liczba nie jest widoczna, gdy w aparacie nie ma karty.
- ⚠ Może ona nie być wyświetlana w zależności od używanych funkcji.
- 🔊 Liczba jest przybliżona i może nie być dokładna. Może ona ulegać zmianie w zależności od warunków fotografowania.



Konfigurowanie funkcji wykonywania zdjęć seryjnych (Ustawienia fotogr. sekwenc.)

PASMB 

Można wybrać typy trybów fotografowania seryjnego wyświetlane po naciśnięciu przycisku    oraz maksymalną szybkość/liczbę klatek dla poszczególnych trybów fotografowania seryjnego.



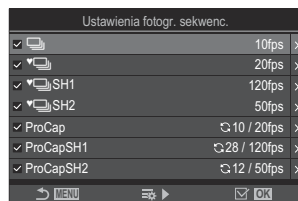

Menu

- MENU →  1 → 7. Tryb rejestracji → Ustawienia fotogr. sekwenc.

1. Wybierz tryb fotografowania seryjnego, który ma być wyświetlany, i umieść obok symbol zaznaczenia (✓).
 - Wybierz opcję za pomocą przycisków   i naciśnij przycisk **OK**, aby umieścić obok symbol zaznaczenia (✓). Aby usunąć symbol zaznaczenia, naciśnij przycisk **OK** ponownie.



Ekran pozycji Ustawienia fotogr. sekwenc.

 Jeśli w ustawieniu [**Anti-Shock** ] w pozycji [**Ustawien. Anti-Shock** ] (P.207) wybrano opcję [**Wł.**], wyświetlana jest ikona [].

2. Naciśnij przycisk .
3. Skonfiguruj opcje.

Maks. liczba
kl./s

Ustaw szybkość fotografowania seryjnego. Liczby wskazują przybliżone maksymalne szybkości.

 / : 1–10 kl./s

: 5, 10, 15, 20 kl./s

 SH1: 60, 100, 120 kl./s

 SH2: 12,5, 16,7, 25, 50 kl./s

ProCap: 5, 10, 15, 20 kl./s

ProCap SH1: 60, 100, 120 kl./s



ProCap SH2: 12,5, 16,7, 25, 50 kl./s

<p>Licz. kl. przed zw. mig. (Tylko w trybach ProCap/ ProCap SH1/ ProCap SH2)</p>	<p>Można ustawić liczbę klatek, które mają zostać zarejestrowane przed naciśnięciem spustu migawki do końca, w zakresie od 0 do 99.</p>
<p>Ogr. liczby klatek</p>	<p>Można ustawić całkowitą liczbę klatek od 2 do 99 (łącznie z klatkami przed zwolnieniem migawki), które mają zostać zarejestrowane. Można ograniczyć liczbę klatek, które są rejestrowane po naciśnięciu spustu migawki do końca. Po osiągnięciu limitu fotografowanie zostaje automatycznie zatrzymane.</p> <ul style="list-style-type: none"> • Wybierz opcję [Wył.], jeśli nie chcesz wprowadzać ograniczenia liczby klatek. • Aby ograniczyć liczbę klatek, wybierz liczbę i naciśnij przycisk OK. Wyświetlony zostanie ekran ustawień. Liczbę można zmienić przy użyciu przycisków Δ ∇. • W przypadku fotografowania w trybie Szybkość zdj. seryjn. liczba klatek obejmuje klatki przed zwolnieniem migawki.  „Fotografowanie bez opóźnienia zwolnienia migawki (ustawienie szybkości zdjęć seryjnych)” (P.210)

- ⚠ Gdy opcja **[HDR]**, **[Focus stacking]** lub **[BKT ostrości]** jest włączona, w ustawieniu **[Ogr. liczby klatek]** będzie wybrana opcja **[Wył.]**.
- ⚠ Podczas korzystania z trybów  SH2 lub ProCap SH2 szybkość fotografowania wynoszącą **[50 kl./s]** można skonfigurować tylko z określonymi obiektami. Informacje na temat zgodnych obiektów znajdują się na naszej stronie internetowej.

Konfigurowanie funkcji samowyzwalacza (Ustawienia samowyzwalacza)

PASMB 

Można wybrać rodzaje trybów samowyzwalacza wyświetlanych po naciśnięciu przycisku    i zmienić ustawienia samowyzwalacza, takie jak czas oczekiwania przed wykonaniem zdjęcia oraz liczba rejestrowanych klatek.







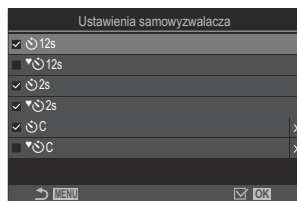

Menu





- MENU →  1 → 7. Tryb rejestracji → Ustawienia samowyzwalacza

1. Wybierz tryb samowyzwalacza, który ma być wyświetlany, i umieść obok symbol zaznaczenia (✓).

- Wybierz opcję za pomocą przycisków Δ ∇ i naciśnij przycisk **OK**, aby umieścić obok symbol zaznaczenia (✓). Aby usunąć symbol zaznaczenia, naciśnij przycisk **OK** ponownie.



 Jeśli w ustawieniu [**Anti-Shock** ] w pozycji [**Ustawien. Anti-Shock** ] (P.207) wybrano opcję [**Wł.**], wyświetlane są oznaczenia [  12s], [  2s] i [  C].

2. W celu skonfigurowania własnego samowyzwalacza zaznacz opcję [ C] / [  C] / [  C] (Własny samowyzwalacz) i naciśnij przycisk \triangleright .

3. Skonfiguruj opcje.

Klatki	Wybierz liczbę zdjęć wykonywanych po upłynięciu ustawionego czasu.
 Timer	Określenie czasu, jaki ma upłynąć od naciśnięcia spustu migawki do końca do rozpoczęcia fotografowania.
Czas interwału	Jeśli liczba zdjęć wynosi co najmniej 2, należy określić odstęp pomiędzy zdjęciami robionymi po upłynięciu ustawionego czasu.

AF - każda klatka	<p>[Wył.]: jeśli liczba zdjęć wynosi co najmniej 2, ostrość zostanie zablokowana po wykonaniu pierwszego zdjęcia.</p> <p>[Wł.]: aparat ustawia ostrość przed każdym ujęciem.</p>
-------------------	--

Fotografowanie bez drgań wywołanych obsługą spustu migawki (Ustawien. Anti-Shock[◆])

PASMB 

Tryby fotografowania z funkcją redukcji drgań mogą być używane w celu zredukowania niewielkiego rozmycia spowodowanego ruchem migawki.

Używaj tej opcji, gdy nawet nieznaczny ruch aparatu może spowodować rozmycie, np. podczas fotografowania w trybie makro lub z bardzo długą ogniskową.

Menu

- MENU →  → 7. Tryb rejestracji → Ustawien. Anti-Shock [◆]

Anti-Shock [◆]	<p>[Wył.]: Tryby fotografowania z funkcją redukcji drgań ([◆□], [◆☰] itp.) nie są wyświetlane na ekranie wyboru trybu rejestracji. Wyświetlane są standardowe tryby fotografowania ([□], [☰] itd.).</p> <p>[Wł.]: Tryby fotografowania z funkcją redukcji drgań ([◆□], [◆☰] itp.) są wyświetlane na ekranie wyboru trybu rejestracji. Standardowe tryby fotografowania ([□], [☰] itp.) nie są wyświetlane.</p>
Czas oczekiwania	<p>Można określić czas, jaki ma upłynąć od naciśnięcia spustu migawki do końca do rozpoczęcia fotografowania podczas fotografowania w trybach z funkcją redukcji drgań.</p> <p>[0 sek.], [1/8 sek.], [1/4 sek.], [1/2 sek.], [1 sek.], [2 sek.], [4 sek.], [8 sek.], [15 sek.], [30 sek.]</p>

- Upewnij się, że obok trybu zdjęć seryjnych z opcją ◆ w pozycji [\[Ustawienia fotogr. sekwenc.\] \(P.203\)](#) znajduje się symbol zaznaczenia (✓).
- Wybierz tryb z ikoną ◆ (P.199), naciśnij przycisk **OK**, a następnie zrób zdjęcia. Po upływie określonego czasu migawka zostanie zwolniona i zostaną wykonane zdjęcia.



Fotografowanie bez dźwięku migawki (Ustawienia trybu cichego [♥])



PASMB 

W sytuacjach, w których dźwięk migawki stanowi problem, można skorzystać z trybów cichych, aby fotografować bez tego dźwięku. Migawka elektroniczna ogranicza niewielkie drgania aparatu wynikające z ruchu migawki mechanicznej, w podobny sposób jak w przypadku fotografowania z funkcją Anti-Shock.

Menu

- MENU →  → 7. Tryb rejestracji → Ustawienia trybu cichego [♥]

Czas oczekiwania	Można określić czas, jaki ma upłynąć od naciśnięcia spustu migawki do końca do rozpoczęcia fotografowania podczas fotografowania w trybach cichych. [0 sek.], [1/8 sek.], [1/4 sek.], [1/2 sek.], [1 sek.], [2 sek.], [4 sek.], [8 sek.], [15 sek.], [30 sek.]
Redukcja szumu	[Wył.] : Fotografowanie bez użycia tej funkcji. [Auto] : Redukcja „szumu” na obrazach rejestrowanych z zastosowaniem długich ekspozycji podczas fotografowania w trybie cichym. Po włączeniu funkcji redukcji szumu słyszalny może być dźwięk migawki.
	Można określić, czy sygnał dźwiękowy ([]) (P.420) ma być emitowany w określony sposób.
Podsw. AF	Można określić, czy funkcja [Podsw. AF] (P.143) ma działać w określony sposób.
Tryb flesza	Można określić, czy lampa błyskowa ma działać w określony sposób.

① Podczas wykonywania zdjęć w wysokiej rozdzielczości (P.250) funkcje **[]**, **[Podsw. AF]** i **[Tryb flesza]** działają w trybie **[Zezwalaj]**, nawet jeśli wybrano dla nich opcję **[Nie zezwalaj]**. Jeśli jednak w ustawieniu **[Zdjęcie o wys. rozdź.]** wybrano opcję **[Wł. ]**, ustawienie **[Tryb flesza]** będzie miało stałą wartość **[ Wył. błysk.]**.

- Upewnij się, że obok trybu zdjęć seryjnych z opcją ♥ w pozycji **[Ustawienia fotogr. sekwenc.]** (P.203) znajduje się symbol zaznaczenia (✓).

- Wybierz tryb z ikoną ♥ (P.199), naciśnij przycisk **OK**, a następnie zrób zdjęcia. Po zwolnieniu migawki monitor na chwilę staje się ciemny. Migawka nie wydaje dźwięku.
- ⌚ W przypadku migających źródeł światła, takich jak świetlówki czy lampy LED, lub gwałtownego poruszenia się fotografowanego obiektu oczekiwany efekt może nie zostać osiągnięty.
- ⌚ Najkrótszy czas otwarcia migawki to 1/32000 s.
- ⌚ Szybkość synchronizacji błysku będzie wynosiła 1/50 s, gdy w opcji [ISO] ustawiona jest wartość 16000 lub większa.

Fotografowanie bez opóźnienia zwolnienia migawki (ustawienie szybkości zdjęć seryjnych)

PASMB 

Rejestrowanie zaczyna się w momencie naciśnięcia spustu migawki do połowy; w chwili naciśnięcia go do końca aparat zacznie zapisywać na karcie pamięci ostatnie zarejestrowane zdjęcia (liczba: n), gdzie n to liczba zdjęć wybrana przed rozpoczęciem fotografowania. Jeśli spust migawki zostanie naciśnięty do końca i przytrzymany, fotografowanie będzie kontynuowane do momentu zapisania wybranej liczby zdjęć. Użyj tej opcji do uchwycenia chwil, które nie zostałyby uchwycone z powodu reakcji obiektu lub opóźnienia migawki.

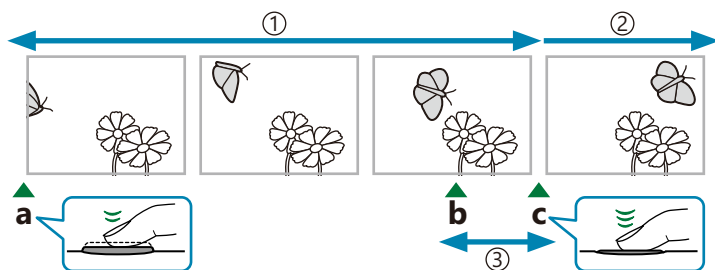

① Do 99 klatek

② Seria zdjęć jest w dalszym ciągu wykonywana

③ Opóźnienie migawki

a Spust migawki naciśnięty do połowy

b Moment, który ma zostać uchwycony

c Spust migawki naciśnięty do końca

Szybkość zdj. seryjn. (ProCap)

Wybierz tę opcję, jeśli przewidujesz, że podczas fotografowania odległość od obiektu może ulec zmianie. Aparat robi zdjęcia z szybkością do 20 kl./s. Przed naciśnięciem spustu migawki do końca można zarejestrować maksymalnie 99 klatek. Jeśli w ustawieniu  Tryb AF] (P.105) wybrano opcję [C-AF], [C-AF MF], [C-AF+TR] lub [C-AF+TR MF], aparat ustawi ostrość przed wykonaniem każdego kolejnego zdjęcia.

SH1, szybkość zdj. seryjn. (ProCap SH1)

Wybierz tę opcję, jeśli podczas fotografowania odległość od obiektu nie ulegnie zbyt dużej zmianie. Aparat robi zdjęcia z szybkością do 120 kl./s. Przed naciśnięciem spustu migawki do końca można zarejestrować maksymalnie 99 klatek. Aparat zastosuje tryb **[S-AF]** w przypadku wybrania opcji **[C-AF]** lub **[C-AF+TR]** w ustawieniu **[Tryb AF] (P.105)** oraz **[S-AF MF]** w przypadku wybrania opcji **[C-AF MF]** lub **[C-AF+TR MF]**.

⚠ W trybie **[ProCap SH1]** dolna granica czasu naświetlania wynosi 1/15 s.

SH2, szybkość zdj. seryjn. (ProCap SH2)

Aparat robi zdjęcia z szybkością do 50 kl./s. Przed naciśnięciem spustu migawki do końca można zarejestrować maksymalnie 99 klatek. Jeśli w ustawieniu **[Tryb AF] (P.105)** wybrano opcję **[C-AF]**, **[C-AF MF]**, **[C-AF+TR]** lub **[C-AF+TR MF]**, aparat ustawi ostrość przed wykonaniem każdego kolejnego zdjęcia.

⚠ Tryb **[ProCap SH2]** jest dostępny wyłącznie z określonymi obiektywami. Szczegółowe informacje znajdują się na naszej stronie internetowej.



⚠ W przypadku wybrania trybu AF **[C-AF]**, **[C-AF MF]**, **[C-AF+TR]** lub **[C-AF+TR MF] (P.105)** oraz wartości przysłony powyżej F8 w trybie **[ProCap SH2]** dokładność ustawiania ostrości ulegnie obniżeniu. Na ekranie pojawi się oznaczenie ● F.

⚠ W trybie **[ProCap SH2]** dolna granica czasu naświetlania wynosi 1/640 s, jeśli w opcji **[Maks. liczba kl./s]** w pozycji **[Ustawienia fotogr. sekwenc.]** jest ustawiona wartość **[50 kl./s]**, lub 1/160 s w przypadku wartości **[25 kl./s]**, **[16,7 kl./s]** bądź **[12,5 kl./s]**.

Przycisk

- Przycisk      

Zaawansowany panel sterowania



- **OK**  Rejestracja (/)

Menu

- **MENU**     7. Tryb rejestracji  Rejestracja /

1. Wybierz opcję ProCap, ProCap SH1 lub ProCap SH2 i naciśnij przycisk **OK**.

2. Naciśnij spust migawki do połowy, aby rozpocząć rejestrowanie.

- Gdy spust migawki jest naciśnięty do połowy, wyświetlona będzie ikona rejestracji (). Przytrzymanie naciśniętego do połowy spustu migawki przez ponad minutę spowoduje zakończenie rejestracji i zniknięcie ikony  z ekranu. Aby wznowić fotografowanie, ponownie naciśnij spust migawki do połowy.
- Fotografowanie będzie kontynuowane po naciśnięciu do końca spustu migawki aż do momentu wykonania liczby zdjęć wybranej w ustawieniu **[Ogr. liczby klatek]**.



 Ustawienia **[Maks. liczba kl./s.]**, **[Licz. kl. przed zw. mig.]** oraz **[Ogr. liczby klatek]** można edytować w pozycji **[Ustawienia fotogr. sekwenc.]** (P.203).

3. Naciśnij spust migawki do końca, aby rozpocząć zapisywanie zdjęć na karcie pamięci.

- ① Opcja Szybkość zdj. seryjn. jest niedostępna, gdy aparat jest połączony ze smartfonem (Wi-Fi).
- ① Miganie powodowane przez światłówki, znaczne ruchy obiektu itd. może prowadzić do występowania zniekształceń na obrazach.
- ① Podczas rejestrowania monitor nie wygasi się, a dźwięk migawki nie będzie słyszalny.
- ① Najdłuższy czas naświetlania jest ograniczony.
- ① Częstotliwość odświeżania ekranu może spaść poniżej wartości wybranej w opcji **[Częstotliwość]** (P.378) w zależności od jasności obiektu, opcji wybranych w ustawieniu **[ISO]** i kompensacji ekspozycji.

Redukowanie migotania na zdjęciach (Fotogr. z zapob.migot.)

PASMB 

Zdjęcia wykonane przy migoczącym świetle mogą charakteryzować się nierównomierną ekspozycją. Po wybraniu tej opcji aparat wykryje częstotliwość migotania i dostosuje do niej czas zwalniania migawki.

Menu

- MENU →  → 7. Tryb rejestracji → Fotogr. z zapob.migot.

- Po wybraniu opcji [Wł.] na ekranie pojawi się oznaczenie „FLK”.



- ⚠ W przypadku niektórych ustawień aparat może nie wykryć migotania. W takiej sytuacji zastosowany zostanie standardowy czas zwalniania migawki.
- ⚠ Przy dłuższych czasach naświetlania użyty będzie standardowy czas zwalniania migawki.
- ⚠ Włączenie redukcji migotania może spowodować opóźnienia, zmniejszając szybkość zapisu klatek podczas fotografowania seryjnego.



Stabilizacja obrazu

Redukowanie drgań aparatu (Stb. obrazu / Stb. obrazu)





PASMB 

Istnieje możliwość zredukowania drgań aparatu, które mogą występować podczas fotografowania w słabym oświetleniu lub z dużym powiększeniem.

Zaawansowany panel sterowania

- OK →  Stb. obrazu /  Stb. obrazu

Menu

- MENU →  → 8. Stabilizator obrazu →  Stb. obrazu
- MENU →  → 4. Stabilizator obrazu →  Stb. obrazu

Stb. obrazu

S-IS Off (Zdjęcia I.S. wył.)	Stabilizator obrazu jest wyłączony. Wybierz tę opcję, jeśli używasz statywu.
S-IS Auto (I.S. auto.)	Funkcja stabilizacji obrazu zostanie zastosowana w przypadku ruchu w każdej osi. Jeśli aparat wykryje przesuwanie, automatycznie wstrzyma stabilizację obrazu w danej osi.
S-IS1 (I.S. drgan. - wsz. kierunki)	Funkcja stabilizacji obrazu zostanie zastosowana w przypadku ruchu w każdej osi.
S-IS2 (Stabilizacja pion. I.S.)	Funkcja stabilizacji obrazu zostanie zastosowana w przypadku ruchu w osi pionowej. Z tej opcji należy korzystać podczas przesuwania aparatu w poziomie.

S-IS3 (Stabilizacja poz. I.S.)



Funkcja stabilizacji obrazu zostanie zastosowana w przypadku ruchu w osi poziomej.
Z tej opcji należy korzystać podczas przesuwania aparatu w pionie.

Stb. obrazu

M-IS Off (Film - I.S. wył.)	Stabilizator obrazu jest wyłączony.
M-IS1 (I.S. drgan. - wsz. kierunki)	Elektroniczna stabilizacja obrazu połączona ze sterowaniem ruchami matrycy za pomocą silnika VCM.
M-IS2 (I.S. drgan. - wsz. kierunki)	Samo sterowanie ruchami matrycy za pomocą silnika VCM. Elektroniczna stabilizacja obrazu jest wyłączona.

Ustawianie szczegółowej opcji stabilizatora obrazu

W przypadku korzystania z obiektywów innych niż obiektyw systemu Micro Four Thirds lub Four Thirds należy wprowadzić długość ogniskowej obiektywu.

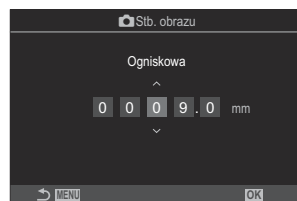

1. Naciśnij przycisk **INFO** podczas konfigurowania opcji [ **Stb. obrazu**] lub [ **Stb. obrazu**]. Wprowadź ogniskową za pomocą przycisków Δ ∇ \triangleleft \triangleright , a następnie naciśnij przycisk **OK**.



Ogniskowa

Ustawianie ogniskowej obiektywu. Wpisz liczbę nadrukowaną na obiektywie.
[0,1]–[1000,0] mm

- ⓘ Stabilizacja obrazu może nie być w stanie kompensować zbyt dużych ruchów aparatu lub bardzo długich czasów naświetlania. W takich przypadkach należy używać statywu.
- ⓘ Podczas działania funkcji stabilizacji obrazu można zauważyć szum lub drgania.
- ⓘ Ustawienie wybrane za pomocą przełącznika stabilizacji obrazu na obiektywie ma pierwszeństwo nad ustawieniem wybranym w aparacie.
Można to zmienić.  „Stabilizacja w obiektywach IS (Prior. I.S. obiektywu)” (P.221)
- ⓘ Ustawienie [**S-IS Auto**] działa jak ustawienie [**S-IS1**], jeśli wybrano opcję [**Wł.**] w ustawieniu [**Prior. I.S. obiektywu**] (P.221).

- ⓘ W przypadku wybrania opcji **[S-IS Auto]** lub **[S-IS1]** w trybie rejestracji  SH2/ProCap SH2 (P.199) stabilizacja obrazu będzie odpowiednia dla ruchów aparatu w kierunku głębokości, inaczej niż w przypadku innych trybów zdjęć seryjnych.
- ☞ Można określić, czy stabilizacja obrazu zostanie włączona po naciśnięciu spustu migawki do połowy.  „Stabilizacja obrazu po naciśnięciu spustu migawki do połowy ( Stb. obrazu)” (P.218)

Opcje stabilizacji obrazu (Poziom IS w tr.)

PASMB 

Wybór wartości stosowanej stabilizacji obrazu podczas nagrywania filmów.

Menu

- MENU →  → 4. Stabilizator obrazu → Poziom IS w tr. 

+1	Wybór odpowiedni do statycznych ujęć z ręki.
± 0	Ta opcja jest zalecana w większości sytuacji.
-1	Wybór odpowiedni do ujęć z ręki z przesuwaniem, nachylaniem lub śledzeniem.

Stabilizacja obrazu po naciśnięciu spustu migawki do połowy (Stb. obrazu)

P A S M B 

Należy określić, czy stabilizacja obrazu ma zostać zastosowana po naciśnięciu spustu migawki do połowy. Przykładem sytuacji, w której warto wstrzymać działanie stabilizacji obrazu, jest korzystanie ze wskaźnika poziomu w celu utrzymania prawidłowego ustawienia aparatu podczas kadrowania zdjęć.

Menu

- MENU →  → 8. Stabilizator obrazu →  Stb. obrazu

Wł. Aktywacja stabilizacji obrazu następuje po naciśnięciu spustu migawki do połowy.

Wył. Aktywacja stabilizacji obrazu nie następuje po naciśnięciu spustu migawki do połowy.

Stabilizacja obrazu w trybie seryjnym (Stb. obrazu)

PASMB 

Wybierz typ stabilizacji obrazu stosowanej podczas fotografowania w trybie seryjnym. Aby uzyskać maksymalny efekt stabilizacji obrazu podczas fotografowania w trybie seryjnym, aparat wyśrodkowuje matrycę dla każdego zdjęcia. Zmniejsza to nieco szybkość zapisu klatek.

Menu

- MENU →  → 8. Stabilizator obrazu →  Stb. obrazu

Priorytet IS	Stabilizacja obrazu otrzymuje priorytet. Zmniejsza to nieco szybkość zapisu klatek.
Priorytet kl./s	Szybkość zapisu klatek otrzymuje priorytet. Może to nieco zmniejszyć skuteczność stabilizacji obrazu w niektórych warunkach.

Wyświetlanie ruchu aparatu na monitorze (Asystent fotograf. z ręki)

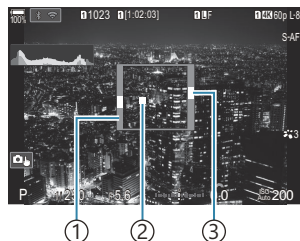

PASMB 

Można skonfigurować aparat tak, aby po naciśnięciu spustu migawki do połowy i podczas ekspozycji wyświetlany był ruch aparatu i granice ruchów, które mogą być skorygowane przez stabilizator obrazu. Jest to przydatne, gdy chcemy ograniczyć ruch aparatu trzymanego w ręce podczas długiej ekspozycji.





- ① Granice ruchów, które mogą być korygowane przez stabilizator obrazu (kolor szary)
- ② Ruch aparatu (w poziomie/ pionie)
- ③ Ruch aparatu (przesuwanie w bok)

Menu

- MENU →  → 8. Stabilizator obrazu  Asystent fotograf. z ręki

Wył. Ruch aparatu nie jest wyświetlany na monitorze.

Wł. Ruch aparatu jest wyświetlany na monitorze, gdy spust migawki jest wciśnięty do połowy i podczas ekspozycji.

- ⚠ Nie ma gwarancji, że zdjęcie nie będzie rozmyte, nawet jeśli wskaźnik ruchu aparatu pozostaje w obrębie szarej ramki.
- ⚠ Ruch aparatu nie jest wyświetlany prawidłowo, gdy aparat znajduje się blisko obiektu.
- ⚠ Ruch aparatu nie jest wyświetlany, jeśli w ustawieniu [ Stb. obrazu] wybrano opcję [Wył.] lub używane są obiektywy innych firm, w przypadku których działa tylko stabilizator obrazu w obiektywie.
- ⚠ Jeśli w ustawieniu [ Stb. obrazu] wybrano opcję [Wył.], ruch aparatu jest wyświetlany tylko podczas ekspozycji.

Stabilizacja w obiektywach IS (Prior. I.S. obiektywu)

PASMB 

W przypadku korzystania z obiektywu innej firmy z wbudowaną funkcją stabilizacji obrazu należy nadać priorytet ustawieniu stabilizacji obrazu w obiektywie lub aparacie.

ⓘ Ta opcja nie ma wpływu na działanie obiektywów wyposażonych w przełącznik stabilizacji obrazu służący do włączania i wyłączania tej funkcji.

Menu

• MENU →  → 8. Stabilizator obrazu → Priorytet I.S. obiektywu

Wł.	Stabilizacja obrazu w obiektywie ma priorytet.
Wył.	Stabilizacja obrazu w aparacie ma priorytet.

Kolor i jakość

Ustawianie jakości zdjęć i filmów (/









PASMB

Użytkownik może skonfigurować tryby jakości obrazów dla zdjęć i filmów. Należy wybrać jakość odpowiednią do zastosowania (np. do przetwarzania na komputerze, umieszczenia na stronie WWW itp.).



Zaawansowany panel sterowania





- OK →   /  

Menu

- MENU →  → 1. Ustawienia podstaw./Jakość obrazu →  
- MENU →  → 1. Ustawienia podstaw./Jakość obrazu →  

Konfigurowanie

Pozycja	Rozmiar obrazu	Współczynnik kompresji	Format pliku
 SF	5184 × 3888	Bardzo mała (1/2,7)	JPG
 F	5184 × 3888	Mała (1/4)	JPG
 N	5184 × 3888	Normalna (1/8)	JPG
 M	3200 × 2400	Normalna (1/8)	JPG
RAW	5184 × 3888	Kompresja bezstratna	ORF
RAW+JPEG	RAW oraz wybrana powyższa opcja JPEG		

 Dostępne kombinacje rozmiarów/kompresji obrazu można wybrać w menu.  „Kombinacje rozmiarów i stopni kompresji obrazu JPEG (  „Szczegół. ustawienia)“ (P.227)

☞ Podczas robienia zdjęć o wysokiej rozdzielczości (P.250) dostępne są opcje **80M F**, **50M F**, **25M F**, **80M F+RAW**, **50M F+RAW**, **25M F+RAW**.

⚠ Jeśli w ustawieniu [**Zapisz ustawienia**] w pozycji [**Ustaw. gniazda karty**] (P.405) wybrano opcję [**Standard**], [**Podw. ident. ↓**], [**Podw. ident. ↑**] lub [**Autom. przełączanie**], wybrana opcja zostanie zastosowana względem kart w obu gniazdach — ① i ②.

⚠ Opcje **80M F** i **80M F+RAW** są niedostępne, gdy w ustawieniu Zdjęcie o wys. rozd. wybrana jest opcja [**Wł. [ikonki]**] (P.250).

⚠ Wybranie opcji Zdjęcie o wys. rozd. (P.250) zmienia wybraną opcję jakości obrazu. Przed przystąpieniem do fotografowania należy więc sprawdzić ustawienie jakości obrazu.

☞ W plikach RAW zapisywane są surowe dane obrazu w stanie nieprzetworzonym. Ten format (rozszerzenie „.ORF”) należy wybrać w przypadku zdjęć, które zostaną później poddane obróbce.

- Nie można ich wyświetlać na innych aparatach
- Można je przeglądać na komputerach w oprogramowaniu do zarządzania zdjęciami cyfrowymi OM Workspace
- Można je zapisać w formacie JPEG za pomocą opcji retuszowania [**Edytuj RAW**] (P.332) dostępnej w menu aparatu

Konfigurowanie

- Aby zmienić ustawienia poszczególnych trybów jakości obrazu, naciśnij przycisk , gdy wybrany jest tryb jakości obrazu.

Ikona jakości filmu

Zmiany wprowadzone w ustawieniach są przedstawione na ikonie jakości filmu  w następujący sposób. Można zapisać maksymalnie trzy kombinacje.



- ① Rozdzielczość filmu
- ② Szyb. klatek przy odt.
- ③ Kompensacja ruchu

Rozdzielczość filmu

4K	4K	3840 × 2160
FHD	FHD (Full HD)	1920 × 1080
C4K	C4K (4K Digital Cinema)	4096 × 2160

Kompensacja ruchu

I-8 ¹	A-I (ALL-Intra ²)
L-8 ¹	L-GOP (LongGOP)

- 1 Gdy w ustawieniu [\[Kodek wideo\] \(P.228\)](#) wybrano opcję **[H.264]: „-8”**
[H.265]: „-10”
 - 2 W przypadku użycia opcji ALL-Intra film zostanie nagrany bez kompresji międzyklatkowej. Jest to format odpowiedni do dalszej edycji, ale generowane są duże ilości danych.
- Stała wartość **[L-GOP]**, gdy w ustawieniu **[Rozdzielczość filmu]** wybrano opcję **[4K]** lub **[C4K]**.

Szybki klatek przy odtw.

60p	59,94p (59,94 kl./s)
50p	50,00p (50,00 kl./s)
30p	29,97p (29,97 kl./s)
25p	25,00p (25,00 kl./s)
24.00p	24,00p (24,00 kl./s)
24p	23,98p (23,98 kl./s)

- Wartość **[24.00p]** można wybrać tylko wtedy, gdy w ustawieniu **[Rozdzielczość filmu]** wybrano opcję **[C4K]**.

Zwolnione lub przyspieszone tempo

—	Wył.
—	Liczba (częstotliwość)

- Duża częstotliwość oznacza szybkie nagrywanie, a mała — wolne nagrywanie.
- Ponieważ filmy są odtwarzane z wyznaczoną szybkością, będą wyglądały jak filmy w zwolnionym lub przyspieszonym tempie.

🔊 Dźwięk nie jest nagrywany.

🎥 Filtry artystyczne wybrane w ustawieniu Tryb obrazu są wyłączone.

- ⓘ Zależnie od ustawienia [📺 ⚙️] nagrywanie w zwolnionym lub przyspieszonym tempie może być niedostępne.
- ⓘ Dostępny jest tylko czas naświetlania 1/24 lub dłuższy. Dostępność zależy od ustawienia **[Częstotliwość]**.
- ⓘ W zależności od używanej karty nagrywanie może zostać zakończone przed osiągnięciem maksymalnego czasu nagrywania.
- ⓘ W przypadku niektórych ustawień wybór kompensacji ruchu może być niedostępny.
- ⓘ Filmy są nagrywane w proporcji 16:9. Filmy C4K są nagrywane w proporcji 17:9.

Nagrywanie filmów z wysoką prędkością

Nagrywanie filmów z wysoką częstotliwością. Filmy są rejestrowane z częstotliwością 100–240 kl./s i odtwarzane z częstotliwością 23,98–59,94 kl./s. Rozciąganie odtwarzania do 2–10-krotności czasu nagrywania umożliwia wyświetlenie ruchu w zwolnionym tempie, który w rzeczywistości trwa tyle co mrugnięcie okiem.

Opcję nagrywania filmu z wysoką prędkością można wybrać w menu jakości filmu. Wybór częstotliwości klatek podczas odtwarzania określa mnożnik prędkości odtwarzania. Ograniczenia dotyczą kombinacji opcji Szybk. klatek czujnika i Szybk. klatek przy odtw.

Zmiany wprowadzone w ustawieniach są przedstawione na ikonie w następujący sposób. Zmiany wprowadzone w ustawieniach są przedstawione na ikonie jakości filmu w następujący sposób.



- ① Rozdzielczość filmu
- ② Szybk. klatek czujnika
- ③ Szybk. klatek przy odtw.
- ④ Kompensacja ruchu

Rozdzielczość filmu

FHD	FHD (Full HD)	1920 × 1080
------------	---------------	-------------

Szybk. klatek czujnika

240 kl./s / 200 kl./s / 120 kl./s / 100 kl.s

- Wartość 240 kl./s można wybrać tylko wtedy, gdy w ustawieniu [📺 Kodex wideo] (P.228) wybrano opcję **[H.264]**.



Kompensacja ruchu

L-8¹	L-GOP (LongGOP)
------------------------	-----------------

- 1 Gdy w ustawieniu [📺 Kodex wideo] (P.228) wybrano opcję **[H.264]**: „-8”
[H.265]: „-10”

Szybk. klątek przy odtw.

60p	59,94p (59,94 kl./s) Współczynnik odtwarzania: $\times 0,5/0,25$
50p	50,00p (50,00 kl./s) Współczynnik odtwarzania: $\times 0,5/0,25$
30p	29,97p (29,97 kl./s) Współczynnik odtwarzania: $\times 0,25/0,12$
25p	25,00p (25,00 kl./s) Współczynnik odtwarzania: $\times 0,25/0,13$
24p	23,98p (23,98 kl./s) Współczynnik odtwarzania: $\times 0,2/0,1$

- Aby zmienić ustawienia filmów z wysoką prędkością, naciśnij przycisk , gdy wybrany jest tryb jakości obrazu.
- ⚠ W przypadku korzystania z karty SD/SDHC rozmiar pojedynczego pliku jest ograniczony do 4 GB. Jeśli używana jest karta SDXC, nagrywanie zostanie zatrzymane, zanim czas odtwarzania osiągnie 3 godziny.
- ⚠ Ostrość, ekspozycja i balans bieli są zablokowane podczas nagrywania.
- ⚠ Dźwięk nie jest nagrywany.
- ⚠ Kąt obrazu jest nieznacznie zredukowany.
- ⚠ Podczas nagrywania nie można zmieniać wartości przysłony, czasu naświetlania, kompensacji ekspozycji ani czułości ISO.
- ⚠ Kodów czasowych nie można zapisywać ani wyświetlać.
- ⚠ Jasność może ulec zmianie, jeśli podczas nagrywania zostanie zmienione powiększenie.
- ⚠ Nagrywanie filmów z wysoką prędkością jest niedostępne, gdy aparat jest podłączony do urządzenia HDMI.
- ⚠ Podczas nagrywania filmów z wysoką prędkością nie można wybrać docelowego trybu AF  Wsz. (wszystkie pola).
- ⚠ Opcja  **Stb. obrazu** (P.214) > **[M-IS1]** jest niedostępna.
- ⚠ Opcja **[i-Enhance]** i tryby obrazu z filtrami artystycznymi (P.231) nie są dostępne.
- ⚠ Ustawienie **[Gradacja]** (P.234) ma stałą wartość **[Gradacja normal.]**.
- ⚠ Nagrywanie filmów z wysoką prędkością jest niedostępne podczas fotografowania zdalnego, gdy aparat jest połączony ze smartfonem.

Kombinacje rozmiarów i stopni kompresji obrazu JPEG (📷 ⏪ Szczegół. ustawienia)

PASMB 📺

Jakość obrazu JPEG można skonfigurować na podstawie rozmiaru obrazu i stopnia kompresji.

Menu

- MENU → 📷 → 1. Ustawienia podstaw./Jakość obrazu → 📷 ⏪ Szczegół. ustawienia

Rozmiar obrazu (liczba pikseli)	Współczynnik kompresji			Zastosowanie
	Super Mały	Mały	Normalny	
Duży (5184×3888)	L SF	L F	L N	Wybór odpowiednio do formatu wydruku
Średni (3200×2400)	M1 SF	M1 F	M1 N	
Średni (1920×1440)	M2 SF	M2 F	M2 N	
Mały (1280×960)	S1 SF	S1 F	S1 N	Niewielkie wydruki oraz umieszczanie na stronach WWW
Mały (1024×768)	S2 SF	S2 F	S2 N	

Wybór kodeka do nagrywania filmów (Kodek wideo)





PASMB 

Wybór kodeka, który ma być używany podczas nagrywania filmów.

Menu

- MENU →  → 1. Ustawienia podstaw./Jakość obrazu →  Kodek wideo

H.264	Nagrywanie 8-bitowych filmów przy użyciu kodeka H.264, który jest kodekiem uniwersalnym. To ustawienie jest zalecane w większości sytuacji.
H.265	Nagrywanie 10-bitowych filmów przy użyciu kodeka H.265. To ustawienie jest przeznaczone przede wszystkim dla filmów, które mają być edytowane na komputerze.

 Gdy wybrana jest opcja **[H.265]**, w ustawieniu **[ Tryb obrazu] (P.237)** dostępne są jedynie opcje **[ 2 OM-Log400]** i **[ 3 HLG]**. Do odtwarzania z zachowaniem prawidłowych kolorów i jasności wymagany jest telewizor lub wyświetlacz zgodny z 10-bitowymi danymi wejściowymi. Po przestaniu obrazu do urządzenia HDMI obsługującego 10-bitowe dane wejściowe kolory ikon mogą wyglądać inaczej niż zazwyczaj.

Ustawianie proporcji obrazu (Proporcje obrazu)

PASMB 

Wybór stosunku szerokości do wysokości obrazu zgodnie z zamysłem użytkownika lub formatem wymaganym podczas późniejszego drukowania itp. Poza standardowymi proporcjami (szerokość:wysokość) **[4:3]** w aparacie dostępne są też ustawienia **[16:9]**, **[3:2]**, **[1:1]** i **[3:4]**.

Zaawansowany panel sterowania

- **OK** ➔ Proporcje

Menu

- **MENU** ➔  ➔ 1. Ustawienia podstaw./Jakość obrazu ➔ Proporcje obrazu

- Obrazy JPEG są zapisywane zgodnie z wybranym współczynnikiem proporcji obrazu. Obrazy RAW mają ten sam rozmiar co matryca i są zapisywane w formacie **[4:3]** ze znacznikiem wskazującym wybrane proporcje obrazu. Podczas odtwarzania zdjęć widoczna jest ramka wskazująca wybrane proporcje obrazu.

Jasność krawędzi (Kor.winiet.)

P A S M B 

Możliwa jest kompensacja spadku jasności na krawędziach kadru spowodowanego parametrami optycznymi obiektywu. W przypadku niektórych obiektywów poziom jasności może być niższy przy krawędziach kadru. Aparat może zniwelować ten efekt poprzez rozjaśnienie krawędzi.

Menu

- **MENU** ➔  ➔ 1. Ustawienia podstaw./Jakość obrazu ➔ Kor.winiet.

Wył.	Korekcja winietowania jest wyłączona.
Wł.	Aparat wykrywa mniejszą jasność przy krawędziach kadru i ją koryguje.

- ❗ Opcja **[Wł.]** nie wywołuje żadnego efektu, jeśli do aparatu podłączony jest telekonwerter lub pierścień pośredni.
- ❗ Przy krawędziach zdjęć wykonanych przy wysokich czułościach ISO szumy mogą być bardziej widoczne.

Opcje przetwarzania (Tryb obrazu / Tryb obrazu)





PASMB 







Wybór sposobu przetwarzania obrazów podczas fotografowania w celu poprawy kolorów, tonacji i innych parametrów. Istnieje możliwość wyboru wstępnie ustawionych trybów obrazu zgodnie ze swoim zamysłem artystycznym lub fotografowanym obiektem. Kontrast, ostrość i inne ustawienia można zmodyfikować oddzielnie dla każdego trybu. Można też dodać efekty artystyczne za pomocą filtrów artystycznych. Filtry artystyczne umożliwiają dodanie efektów ramki itp. Wartości poszczególnych parametrów są zapisywane oddzielnie dla każdego trybu obrazu i filtra artystycznego.

Zaawansowany panel sterowania

- **OK** → Tryb obrazu

Menu

- **MENU** →  → 2. Tryb obrazu/WB →  Tryb obrazu
- **MENU** →  → 2. Tryb obrazu/WB →  Tryb obrazu

-  W trybie filmowania z aparatem skonfigurowanym w poniższy sposób można ustawić to samo ustawienie co w trybie [ Tryb obrazu] (P.232), wybierając opcję [ Tryb obrazu] w zaawansowanym panelu sterowania.
- W ustawieniu [ Kodek wideo] wybrano opcję [**H.264**], a w ustawieniu [ Tryb obrazu] opcję [**Takie same jak **].





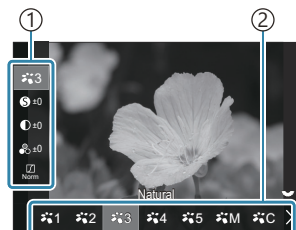

Konfigurowanie trybu Tryb obrazu

1. Wybierz tryb obrazu za pomocą pokrętła tylnego lub przycisków ◀▶.



Ekran ustawień trybu obrazu

- 1 Pozycja
- 2 Tryb obrazu

	i-Enhance	Aparat ustawia kolory i kontrast w taki sposób, by zapewnić optymalne rezultaty w zależności od rodzaju fotografowanego obiektu.
	Żywe	Wybór żywych kolorów.
	Naturalne	Wybór naturalnych kolorów.
	Muted	Opcja przeznaczona do zdjęć, które będą później retuszowane.
	Portret	Poprawa tonacji skóry.
	Monochrom.	Rejestrowanie zdjęć monochromatycznych. Istnieje możliwość dodania efektów filtra koloru oraz zabarwienia.
	Własne	Regulacja parametrów trybu obrazu w celu utworzenia własnej wersji wybranego trybu.
	Podwodne	Przetwarzanie zdjęć, którego celem jest zachowanie żywych kolorów pod wodą.  Zalecamy wybranie opcji [Wył.] w ustawieniu [ +WB] (P.247), gdy aktywny jest tryb [ Podwodne] .

	Kreator kolorów	Umożliwia ustawienie odcienia i koloru dopasowanego do zamysłu artystycznego.
ART 1	Pop Art	
ART 2	Zmiękczenie ostrości	
ART 3	Jasny i lekki kolor	
ART 4	Tonowanie światła	
ART 5	Ziarnisty film	
ART 6	Fotografia otworkowa	
ART 7	Diorama	
ART 8	Cross Process	Wykorzystuje ustawienia filtra artystycznego. Umożliwia również zastosowanie efektów artystycznych. Dostępne efekty różnią się w zależności od filtra artystycznego.
ART 9	Delikatna sepia	
ART 10	Dramatyczna tonacja	
ART 11	Grafika Key Line	
ART 12	Akwarela	
ART 13	Vintage	
ART 14	Część. kolor	
ART 15	Bleach Bypass	
ART 16	Taśma filmowa	





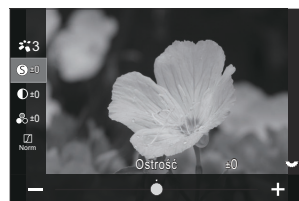



Konfigurowanie szczegółowych opcji trybu obrazu

1. Naciśnij przycisk $\Delta \nabla$ na ekranie konfigurowania trybu obrazu (P.232), aby wybrać opcję do skonfigurowania.
 - Dostępne ustawienia różnią się w zależności od wybranego trybu obrazu.







	Ostrość	Regulacja ostrości obrazu. Aby uzyskać ostre i wyraźne zdjęcie, można wzmocnić kontury. [-2] – [±0] – [+2]
	Kontrast	Regulacja kontrastu obrazu. Zwiększenie kontrastu podkreśla różnice pomiędzy jasnymi a ciemnymi obszarami i pozwala uzyskać wyraźniejsze i lepiej podkreślone zdjęcie. [-2] – [±0] – [+2]
	Nasycenie	Regulacja nasycenia kolorów. Zwiększenie nasycenia poprawia intensywność kolorów. [-2] – [±0] – [+2]
	Gradacja	Regulacja jasności barw oraz cieni. Za pomocą tej funkcji można zbliżyć zdjęcia do własnego zamysłu artystycznego, na przykład zwiększając jasność całego obrazu. Zależnie od kontrastu można uzyskać ciemne i jasne gradacje. [Komp.cieni]: Podział obrazu na niewielkie obszary i regulacja jasności osobno w każdym z nich. Ta opcja jest skuteczna w przypadku obrazów z obszarami o dużym kontraście, w których biel jest zbyt jasna, a czerń zbyt ciemna. [Gradacja normal.]: Optymalne cieniowanie. Ustawienie zalecane w większości sytuacji. [Gradacja jasn.ton.]: Pozwala zastosować tonację odpowiednią do jasnych obiektów. [Gradacja ciemn.ton]: Pozwala zastosować tonację odpowiednią do ciemnych obiektów.

Efekt	Efekt	<p>Wybór intensywności efektu i-Enhance.</p> <p>[Efekt: niski]: Dodawanie do obrazów efektu o niskiej intensywności.</p> <p>[Efekt: standardowy]: Dodawanie do obrazów efektu na poziomie między niskim a wysokim.</p> <p>[Efekt: wysoki]: dodawanie do obrazów efektu o wysokiej intensywności.</p>
Filtr	Filtr koloru	<p>Efekty filtra koloru można dodawać do obrazów w trybach monochromatycznych. W zależności od kolorystyki obiektów efekty filtra koloru umożliwiają rozjaśnienie obiektów lub wzmocnienie kontrastu. Kolor pomarańczowy dodaje więcej kontrastu niż kolor żółty, a czerwony więcej niż pomarańczowy. Zielony jest dobrym wyborem w przypadku portretów itp.</p> <p>[N:Brak]: Brak efektu filtra.</p> <p>[Ye:Żółty]: Odwzorowuje wyraźną białą chmurę na naturalnie błękitnym niebie.</p> <p>[Or:Pomar.]: Nieco uwydatnia niebieskie niebo lub światło zachodzącego słońca.</p> <p>[R:Czerw.]: Jeszcze bardziej podkreśla niebieskie niebo lub jesienne liście.</p> <p>[G:Zielony]: Zwiększa temperaturę barw skóry na zdjęciach portretowych. Zielony filtr podkreśla też czerwień szminek.</p>
Kolor	Kolor monochrom.	<p>Dodawanie odcienia do zdjęć podczas korzystania z trybów monochromatycznych.</p> <p>[N:Normalny]: Tworzy standardowy czarno-biały obraz.</p> <p>[S:Sepia]: Robienie zdjęć monochromatycznych w odcieniach sepia.</p> <p>[B:Nieb.]: Robienie zdjęć monochromatycznych w odcieniach koloru niebieskiego.</p> <p>[P:Purpur.]: Robienie zdjęć monochromatycznych w odcieniach koloru fioletowego.</p> <p>[G:Zielony]: Robienie zdjęć monochromatycznych w odcieniach koloru zielonego.</p>







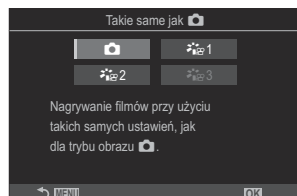

     	 Tryb obrazu	<p>Wybór trybu obrazu, który ma być modyfikowany w przypadku korzystania z funkcji [Własne]. [i-Enhance], [Vivid], [Natural], [Muted], [Portret], [Monochrom.]</p>
	Kreator kolorów	<p>Obróć przednie pokrętło, aby wyregulować odcień. Obróć tylne pokrętło, aby wyregulować nasycenie. Aby zresetować kompensację ekspozycji, naciśnij i przytrzymaj przycisk OK.</p>
Efekt	Dodaj efekt	<p>Dodawanie efektów do filtra artystycznego. Dostępne efekty różnią się w zależności od filtra artystycznego. W przypadku niektórych filtrów artystycznych można skorygować filtr koloru i kolor monochrom.</p>
Kolor	Część. kolor	<p>Umożliwia wybranie filtra artystycznego „Część. kolor”.</p>





- ⓘ Filtry artystyczne są stosowane wyłącznie na kopiach w formacie JPEG. Zamiast opcji **[RAW+JPEG]** automatycznie wybierane jest ustawienie **[RAW]**.
- ⓘ W zależności od sceny efekty niektórych ustawień mogą być niewidoczne, a w innych przypadkach przejścia w tonacjach mogą być nierówne lub sprawić, że zdjęcie będzie wyglądało na „ziarniste”.
- 🔧 Za pomocą menu **[Ust. trybu obrazu] (P.238)** można określić, czy poszczególne tryby obrazu będą widoczne.

Konfigurowanie trybu Tryb obrazu

1. Wybierz pozycję [ Tryb obrazu] z menu.
2. Zaznacz wybraną pozycję za pomocą przycisków    .



	Tak samo, jak 	Filmy są nagrywane przy użyciu tych samych ustawień, które zostały skonfigurowane w pozycji  Tryb obrazu.
	 1 Zgaszony kolor	Filmy są nagrywane z zastosowaniem krzywej tonalnej dopasowanej do gradacji kolorów.
	 2 OM-Log400	Filmy są nagrywane z zastosowaniem krzywej tonalnej zapewniającej większą swobodę podczas gradacji kolorów.
	 3 HLG	Filmy są nagrywane z wysokim zakresem dynamiki, co pozwala odtworzyć obrazy widoczne gołym okiem podczas odtwarzania przy użyciu zgodnego sprzętu.

- ⚠ Opcji [ 3 HLG] nie można wybrać, gdy w ustawieniu [ Kodek wideo] (P.228) wybrano opcję [H.264].
- ⚠ Opcji [] i [ 1 Zgaszony kolor] nie można wybrać, gdy w ustawieniu [ Kodek wideo] (P.228) wybrano opcję [H.265].

Wybór wyświetlanych opcji wyboru trybu obrazu (📷 Ust. trybu obrazu)

PASMB 

Wyświetlane mogą być tylko wymagane opcje trybu obrazu.

🔗 Szczegółowe informacje na temat trybów obrazu zawiera sekcja „Opcje przetwarzania (📷 Tryb obrazu / 📷 Tryb obrazu)” (P.231).

Menu

- MENU → 📷₁ → 2. Tryb obrazu/WB → 📷 Ust. trybu obrazu

1. Wybierz tryb obrazu, który ma być wyświetlany, i umieść obok symbol zaznaczenia (✓).

- Wybierz opcję za pomocą przycisków Δ ∇ i naciśnij przycisk **OK**, aby umieścić obok symbol zaznaczenia (✓). Aby usunąć symbol zaznaczenia, naciśnij przycisk **OK** ponownie.

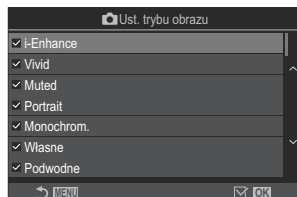

Ekran ustawień trybu obrazu

Regulacja kolorów (WB (balans bieli))

PASMB 





Dzięki funkcji balansu bieli (WB) obiekty w białym kolorze są białe także na obrazach rejestrowanych przez aparat. W większości przypadków właściwe jest ustawienie **[Auto]**, ale można też wybrać inne wartości w zależności od źródła oświetlenia, gdy ustawienie **[Auto]** daje niewłaściwe rezultaty lub by świadomie wprowadzić do zdjęć przebarwienia.



Ustawianie balansu bieli

Zaawansowany panel sterowania

- OK → White balance

Menu

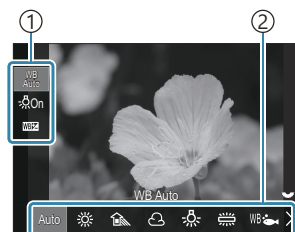

- MENU →  1 → 2. Tryb obrazu/ WB →  WB
- MENU →  → 2. Tryb obrazu/WB →  WB

1. Wybierz tryb WB za pomocą pokrętki tylnej lub przycisków  .





Ekran ustawień WB

- ① Pozycja
- ② Balans bieli

2. Aby ustawić szczegółowe opcje wybranego trybu obrazu, wybierz opcję za pomocą przycisków  .

Auto	WB Auto	Większość standardowych scen (scen zawierających białe lub prawie białe obiekty) <ul style="list-style-type: none">• Ten tryb jest zalecany w większości sytuacji.• Można wybrać balans bieli używany w świetle żarowym (P246).
------	---------	--

	Słonecznie	Sceny na zewnątrz w świetle słonecznym, zachody słońca, sztuczne ognie <ul style="list-style-type: none"> • Temperatura barwowa jest ustawiona na 5300 K.
	Cień	Zdjęcia obiektów w cieniu przy świetle dziennym <ul style="list-style-type: none"> • Temperatura barwowa jest ustawiona na 7500 K.
	Pochmurno	Zdjęcia zrobione w ciągu dnia przy zachmurzonym niebie <ul style="list-style-type: none"> • Temperatura barwowa jest ustawiona na 6000 K.
	Żarówka	Obiekty oświetlone światłem żarówki <ul style="list-style-type: none"> • Temperatura barwowa jest ustawiona na 3000 K.
	Światłówka	Obiekty oświetlone światłem świetlówki <ul style="list-style-type: none"> • Temperatura barwowa jest ustawiona na 4000 K.
	Podwodne	Fotografia podwodna
	WB Błysk	Źródła światła o tej samej temperaturze barwowej co lampa błyskowa <ul style="list-style-type: none"> • Temperatura barwowa jest ustawiona na 5500 K.
	WB z pomiarem własnym 1–4	Sytuacje, w których balans bieli ma zostać ustawiony pod kątem konkretnego obiektu <ul style="list-style-type: none"> • Temperaturę barwową ustawia się na wartość zmierzoną na białym obiekcie w świetle, które będzie użyte na ostatecznym zdjęciu (P.242).
CWB	Niestandard. WB	Sytuacje, w których użytkownik może określić odpowiednią temperaturę barwową <ul style="list-style-type: none"> • Wybierz temperaturę barwową.

Precyzyjne regulowanie balansu bieli w poszczególnych trybach WB

Można precyzyjnie skonfigurować ustawienia balansu bieli. Regulacje można przeprowadzać oddzielnie.

1. Skonfiguruj opcje.

- Naciśnij przycisk $\Delta \nabla$ na ekranie ustawień WB (P.239), aby wybrać opcję do edycji.



<p>WB AUTO Zach. ciepły kolor (tylko podczas korzystania z opcji WB Auto)</p>	<p>[Wył.]: Aparat tłumi ciepłe odcienie powodowane przez światło żarowe, gdy stosowana jest opcja WB Auto.</p> <p>[Wł.]: Aparat zachowuje ciepłe odcienie powodowane przez światło żarowe, gdy stosowana jest opcja WB Auto.</p>
<p>WB (Kompensacja balansu bieli)</p>	<p>Wyreguluj oś „pomarańczowo-niebieską” za pomocą pokrętkła przedniego lub przycisków $\triangleleft \triangleright$. Zbliżenie wskaźnika ($\ominus \oplus$) do punktu A nadaje zdjęciom odcień czerwony, a zbliżenie do punktu B nadaje zdjęciom odcień niebieski.</p> <p>Wyreguluj oś „zielono-fioletową” za pomocą pokrętkła tylnego lub przycisków $\Delta \nabla$. Zbliżenie wskaźnika ($\ominus \oplus$) do punktu G nadaje zdjęciom odcień zielony, a zbliżenie do punktu M nadaje zdjęciom odcień fioletowy.</p> <p>Po zakończeniu regulacji wartości WB (kompensacja balansu bieli) obok ikony trybu WB pojawia się znak (*).</p> <p>Naciśnięcie przycisku INFO w trybie fotografowania umożliwia wykonanie zdjęcia testowego z bieżącą konfiguracją. Ponownie naciśnij przycisk INFO, aby powrócić do ekranu ustawień.</p> <p>Aby zresetować kompensację ekspozycji, naciśnij i przytrzymaj przycisk OK.</p> <p> Możliwe jest precyzyjne ustawienie balansu bieli we wszystkich trybach balansu bieli jednocześnie. [Wszech. WB] (P.245)</p>

Kelvin
(dotyczy tylko opcji
Niestandard. WB)

Użytkownik może ustawić temperaturę barwową.
[2000 K] – [14000 K]

Balans bieli z pomiarem własnym

Zmierz balans bieli, kadrując kawałek papieru lub inny biały przedmiot w oświetleniu, które zostanie użyte do wykonania ostatecznego zdjęcia. Tej opcji należy użyć, aby ustawić balans bieli, gdy trudno jest uzyskać pożądane rezultaty z użyciem kompensacji balansu bieli lub wstępnych opcji balansu bieli, na przykład ☀️ (światło słoneczne) lub ☁️ (chmury). Aparat zapisuje zmierzoną wartość, aby w razie potrzeby można ją było szybko wczytać.

Ustawienia fotografowania i nagrywania filmów można zapisywać oddzielnie.

1. Na ekranie ustawień WB wybierz opcję [☀️1], [☀️2], [☀️3] lub [☀️4] (balans bieli z pomiarem własnym 1, 2, 3 lub 4).
2. Wybierz opcję 📄Ustaw.
3. Ustaw arkusz czystego papieru (białego lub szarego) pośrodku ekranu.
 - Ustaw kartkę papieru tak, aby wypełniła cały kadr. Dopilnuj, by nie padała na nią żaden cień.
 - Naciśnij przycisk **INFO**.
 - Pojawi się ekran balansu bieli z pomiarem własnym.
4. Zaznacz opcję [Tak] i naciśnij przycisk **OK**.
 - Nowa wartość zostanie zapisana jako opcja ustawienia balansu bieli.
 - Nowa wartość pozostanie zapisana do kolejnego pomiaru balansu bieli. Wyłączenie zasilania nie spowoduje skasowania danych.

Pomiar balansu bieli za pomocą przycisku balansu bieli z pomiarem własnym (☑)

Przypisanie funkcji [☑] do jednego z przycisków pozwala zmierzyć balans bieli za pomocą elementu sterującego. Domyślnie podczas fotografowania balans bieli można mierzyć za pomocą przycisku ☑. Aby zmierzyć balans bieli podczas nagrywania filmu, należy najpierw przypisać funkcję balansu bieli z pomiarem własnym do elementu sterującego za pomocą opcji [☑ Funkcja przycisku] (P347).

1. Ustaw arkusz czystego papieru (białego lub szarego) pośrodku ekranu.
 - Ustaw kartkę papieru tak, aby wypełniła cały kadr. Dopilnuj, by nie padał na nią żaden cień.

2. Przytrzymaj przycisk, do którego przypisana jest funkcja balansu bieli z pomiarem własnym, a następnie naciśnij spust migawki do końca.

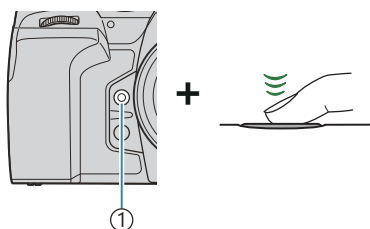

① Przycisk balansu bieli z pomiarem własnym (☑)

- Podczas nagrywania filmów należy nacisnąć przycisk balansu bieli z pomiarem własnym, aby przejść do kroku 3.
- Pojawi się komunikat z prośbą o wybór opcji balansu bieli z pomiarem własnym, w której zostanie zapisana nowa wartość.

3. Zaznacz odpowiednią opcję za pomocą przycisków Δ ∇ i naciśnij przycisk **OK**.

- Nowa wartość zostanie zapisana jako wartość wybranego ustawienia, a aparat powróci do ekranu fotografowania.



Blokowanie balansu bieli w trybie filmowania

(Funkcja przycisku: ^{WB}AUTO Blokada)

PASMB 

Gdy aparat działa w trybie filmowania, a balans bieli jest ustawiony na **[WB Auto]**, można zablokować balans bieli, aby zapobiec jego zmianie, nawet jeśli zmieni się obiekt lub oświetlenie.

 W tym celu należy przypisać funkcję blokady WB do przycisku za pomocą opcji **[Funkcja przycisku]** (P.347).

Przycisk

- Przycisk, do którego przypisana jest funkcja **[^{WB}AUTO Blokada]**.

Po naciśnięciu przycisku balans bieli zostanie zablokowany zgodnie z bieżącymi ustawieniami, a po lewej stronie napisu „WBAuto” pojawi się napis „Blokada”. Aby zwolnić blokadę, naciśnij przycisk ponownie.



Precyzyjne regulowanie balansu bieli (📷 Wsz.)

WBZ / 📷 Wsz. WBZ

PASMB 📷

Możliwe jest precyzyjne ustawienie balansu bieli we wszystkich trybach balansu bieli jednocześnie.

Menu

- MENU → 📷₁ → 2. Tryb obrazu/WB → 📷 Wsz. WBZ
- MENU → 📷 → 2. Tryb obrazu/WB → 📷 Wsz. WBZ

Wsz.

WBZ

Wyreguluj oś „pomarańczowo-niebieską” za pomocą pokrętła przedniego lub przycisków <|>. Zbliżenie wskaźnika (-|+) do punktu A nadaje zdjęciom odcień czerwony, a zbliżenie do punktu B nadaje zdjęciom odcień niebieski.

Wyreguluj oś „zielono-fioletową” za pomocą pokrętła tylnego lub przycisków Δ ▽.

Zbliżenie wskaźnika (-|+) do punktu G nadaje zdjęciom odcień zielony, a zbliżenie do punktu M nadaje zdjęciom odcień fioletowy.

Po ustawieniu kompensacji balansu bieli obok ikony każdego trybu WB pojawia się znak (*).

Aby zresetować kompensację ekspozycji, naciśnij i przytrzymaj przycisk **OK**.

Zachowanie ciepłych odcieni oświetlenia żarowego w trybie WB Auto (📷^{WB}_{AUTO} Zach. ciepły kolor/👤^{WB}_{AUTO} Zach. ciepły kolor)

PASMB 👤

Wybór sposobu, w jaki aparat ma ustawiać balans bieli na zdjęciach wykonywanych przy świetle żarowym z użyciem funkcji automatycznego balansu bieli.

Menu

- MENU → 📷₁ → 2. Tryb obrazu/WB → 📷^{WB}_{AUTO} Zach. ciepły kolor
- MENU → 👤 → 2. Tryb obrazu/WB → 👤^{WB}_{AUTO} Zach. ciepły kolor

Wył. Aparat tłumi ciepłe odcienie powodowane przez światło żarowe.

Wł. Aparat zachowuje ciepłe odcienie powodowane przez światło żarowe.

👉 Istnieje możliwość precyzyjnego ustawienia balansu bieli. 👉 [„Precyzyjne regulowanie balansu bieli w poszczególnych trybach WB” \(P.241\)](#)

Balans bieli na zdjęciach wykonanych z użyciem lampy błyskowej (⚡ +WB)

PASMB 

Użytkownik może wybrać balans bieli, który zostanie zastosowany na zdjęciach wykonanych z użyciem lampy błyskowej. Zamiast korzystać z ustawienia skonfigurowanego pod kątem światła lampy błyskowej, można przyznać priorytet wartości wybranej dla fotografowania bez użycia lampy błyskowej. Dzięki tej opcji można automatycznie przełączać między ustawieniami balansu bieli, jeśli lampę błyskową trzeba często włączać i wyłączać.

Menu

- MENU →  → 2. Tryb obrazu/WB → ⚡ +WB

Wył.	Aparat zastosuje bieżące ustawienie balansu bieli.
WB Auto	Aparat zastosuje automatyczny balans bieli ([Auto]).
WB ⚡ 5500K	Aparat zastosuje ustawienie balansu bieli dla zdjęć wykonywanych z użyciem lampy błyskowej ([WB⚡]).

Ustawianie formatu odwzorowania kolorów (Przestrzeń)

PASMB 

Wybór formatu umożliwiającego prawidłowe odwzorowanie kolorów obrazu na monitorze lub drukarce.

Menu

- MENU →  1 → 2. Tryb obrazu/WB → Przestrzeń

sRGB	Standard przestrzeni kolorów zdefiniowany przez międzynarodową organizację normalizacyjną. Obsługują go liczne wyświetlacze, drukarki, aparaty cyfrowe oraz programy komputerowe. To ustawienie jest zalecane w większości sytuacji.
Adobe RGB	Umożliwia on odwzorowanie szerszego zakresu kolorów niż sRGB. Dokładne odwzorowanie kolorów jest możliwe wyłącznie w oprogramowaniu i urządzeniach (drukarkach, wyświetlaczach itp.), które obsługują ten standard. Nazwy plików zaczynają się od znaku podkreślenia („_”) (np., „_xxx0000.jpg”).

ⓘ Opcja **[Adobe RGB]** jest niedostępna w trybie HDR i trybie filmowania () oraz gdy w trybie obrazu wybrano filtr artystyczny.

Opcje podglądu w trybie [Tryb obrazu] (Asyst. wyświetl.)

PASMB

Istnieje możliwość aktywowania regulacji ekranu w celu ułatwienia przeglądania, gdy w ustawieniu [Tryb obrazu] wybrano opcję [1 Zgaszony kolor] lub [2 OM-Log400] (P237).

Menu

• MENU → → 2. Tryb obrazu/WB → Asyst. wyświetl.

Wł.	Zdjęcie zostanie zmodyfikowane w celu ułatwienia przeglądania. Wskaźniki na ekranie mogą zmienić kolor.
Wył.	Zdjęcie nie zostanie zmodyfikowane w celu ułatwienia przeglądania.



- ⓘ Ta opcja dotyczy wyłącznie ekranu, a nie rzeczywistych plików filmów.
- ⓘ Ta opcja nie ma zastosowania, gdy filmy nagrane z wykorzystaniem opcji [1 Zgaszony kolor] lub [2 OM-Log400] są odtwarzane na ekranie aparatu. Nie ma zastosowania również wtedy, gdy filmy są wyświetlane na ekranie telewizora.
- 🔧 Histogram (P50) i wzór zebry (P299) są przetwarzane na podstawie zdjęcia sprzed zastosowania funkcji Asystent wyświetlania.

Specjalne tryby fotografowania (tryby obliczeniowe)

Wykonywanie zdjęć w wyższej rozdzielczości (Zdjęcie o wys. rozd.)

P A S M B 

Fotografowanie w rozdzielczości wyższej niż rozdzielczość matrycy. Aparat robi serię zdjęć, poruszając matrycą, a następnie łączy je w jedno zdjęcie o wysokiej rozdzielczości. Ta opcja pozwala uchwycić szczegóły, które normalnie byłyby niewidoczne nawet przy dużym powiększeniu.

Po włączeniu funkcji Zdjęcie o wys. rozd. tryb jakości obrazu można wybrać za pomocą menu   (P.222).

Przycisk

- Przycisk 

Menu

- MENU →  2 → 1. Tryby obliczeniowe → Zdjęcie o wys. rozd.

Włączanie opcji Zdjęcie o wys. rozd.

1. Za pomocą przycisków   wybierz opcję **[Zdjęcie o wys. rozd.]** i naciśnij przycisk **OK**.

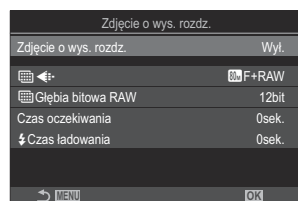

Ekran ustawień Zdjęcie o wys. rozd.

2. Za pomocą przycisków <|> wybierz opcję [Wł. 📷] (statyw) lub [Wł. 📱] (fotografowanie z ręki) i naciśnij przycisk OK.

Wył.	Opcja Zdjęcie o wys. rozd. jest wyłączona.
Wł. 📷 (Statyw)	Dla zdjęć wykonywanych aparatem umieszczonym na statywie. Rejestrowany jest obraz RAW o rozmiarze 80 Mb (10368 × 7776).
Wł. 📱 (Z ręki)	Dla zdjęć wykonywanych aparatem trzymanym w rękach. Rejestrowany jest obraz RAW o rozmiarze 50 Mb (8160 × 6120).

3. Ponownie zostanie wyświetlony ekran ustawień Zdjęcie o wys. rozd.

🔊 W przypadku ustawiania za pomocą przycisku funkcję tę można włączać i wyłączać przyciskiem 📱. Można również przełączać między opcjami [Wł. 📷] (statyw) i [Wł. 📱] (fotografowanie z ręki), obracając przednie lub tylne pokrętko i jednocześnie naciskając przycisk 📱.

Konfigurowanie funkcji Zdjęcie o wys. rozd.

1. Skonfiguruj opcje.

- Wybierz pozycję za pomocą przycisków △ ▽ i naciśnij przycisk **OK**, aby wyświetlić menu ustawień.
- Po skonfigurowaniu opcji naciśnij przycisk **OK**, aby powrócić do ekranu ustawień Zdjęcie o wys. rozd.

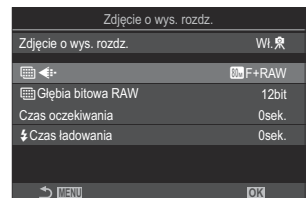



	Wybierz jakość obrazu rejestrowanego przy użyciu funkcji Zdjęcie o wys. rozd. (P.222).
Głębokość bitowa RAW	Wybierz głębokość bitową tworzonych obrazów w formacie RAW. [12bit]/[14bit] ⓘ Zakres tonacji na obrazie z głębokością [14bit] będzie większy, ale plik będzie miał większy rozmiar, a czas jego przetwarzania końcowego będzie dłuższy w porównaniu do obrazu z głębokością [12bit] . Opcja przeznaczona do zdjęć, które będą później edytowane na komputerze.

Czas oczekiwania	Ustawianie czasu, który upłynie od naciśnięcia spustu migawki do końca do zwolnienia migawki. Ta funkcja pozwala zapobiec efektowi drgań aparatu spowodowanych naciśnięciem spustu migawki.
⚡Czas ładowania	Wybór czasu oczekiwania na naładowanie się lampy błyskowej pomiędzy zdjęciami w przypadku użycia lampy błyskowej, która nie jest przeznaczona typowo do pracy z tym aparatem.

Fotografowanie

1. Naciśnij przycisk **MENU**, aby zamknąć ekran ustawień Zdjęcie o wys. rozd. i powrócić do ekranu fotografowania.

- Zostanie wyświetlona ikona . Ikona  będzie migać, jeśli aparat nie będzie ustawiony stabilnie. Ikona  przestanie migać, gdy aparat zostanie ustabilizowany i będzie gotowy na wykonanie zdjęcia.



- Po włączeniu funkcji Zdjęcie o wys. rozd. należy sprawdzić wybrane ustawienie jakości obrazu. Można to zrobić w zaawansowanym panelu sterowania.
- Gdy w ustawieniu [ **Głębina bitowa RAW**] wybrana jest opcja **[14bit]**, obok oznaczenia jakości obrazu „RAW” pojawia się symbol (*).



2. Zwolnij spust migawki.

- Fotografowanie zostanie ukończone, gdy zielona ikona  przestanie być wyświetlana na ekranie.
- Po ukończeniu fotografowania aparat automatycznie utworzy połączony obraz. W trakcie tego procesu na ekranie pojawi się komunikat.

- Wybierz tryb JPEG (80M F, 60M F lub 25M F) lub RAW+JPEG. Jeśli wybrano opcję jakości obrazu RAW+JPEG, przed przekształceniem w zdjęcie o wysokiej rozdzielczości zapisywane jest pojedyncze zdjęcie w formacie RAW (z rozszerzeniem „.ORI”). Nieprzetworzone obrazy RAW można przeglądać w najnowszej wersji oprogramowania OM Workspace.
- ⓘ Tryby 80M F i 60M F+RAW są niedostępne, gdy wybraną metodą fotografowania jest opcja [Wł. 📷] (fotografowanie z ręki).
 - ⓘ W przypadku opcji [Wł. 📷] (statyw) w ustawieniu [📷 Stb. obrazu] (P.214) automatycznie wybrana zostaje opcja [S-IS Off], natomiast w przypadku opcji [Wł. 📷] (fotografowanie z ręki) — opcja [S-IS Auto].
 - ⓘ Maksymalny czas oczekiwania w przypadku opcji [Wł. 📷] (fotografowanie z ręki) wynosi 1 s.
 - ⓘ Podczas fotografowania z użyciem lampy błyskowej sterowanej bezprzewodowo maksymalny czas oczekiwania wynosi 4 s i wybrany jest tryb sterowania lampą błyskową [Ręcznie] bez możliwości zmiany.
 - ⓘ Nie można używać następujących funkcji:
 - wielokrotna ekspozycja, kompensacja efektu Keystone, bracketing, Focus stacking, korekcja rybiego oka, HDR, fotografowanie z zapobieganiem migotaniu oraz fotografowanie z filtrem ND i GND na żywo
 - ⓘ Jeśli w ustawieniu [Zdjęcie o wys. rozdż.] wybrano opcję [Wł. 📷] (statyw), w ustawieniu [Film Time Lapse] wybrana będzie opcja [Wył.].
 - ⓘ Po włączeniu funkcji Zdjęcie o wys. rozdż. w ustawieniu [Rejestracja] wybrana zostaje opcja [♥️📷] (Tryb cichy, pojedyncze). Można ustawić opcje [♥️📷 12s] (Cichy, samowyzw. 12 s), [♥️📷 2s] (Cichy, samowyzw. 2 s) i [♥️📷 C] (Cichy, samowyzw. niest.).
 - ⓘ Zdjęcia zrobione z wybranym filtrem artystycznym w trybie obrazu zostaną zapisane w trybie [Natural].
 - ⓘ Jakość obrazu może się pogorszyć, jeżeli fotografowanie odbywa się przy migającym źródle światła, np. świetlówkach lub lampach LED.
 - ⓘ Jeśli aparat nie może zapisać zdjęcia połączonego z powodu rozmycia lub innych czynników, a w menu wybrano opcję jakości obrazu [JPEG], zapisane zostanie pierwsze zdjęcie w formacie JPEG. Jeśli wybrano opcję [RAW+JPEG], aparat zapisze dwie kopie pierwszego zdjęcia — jedną w formacie RAW (.ORF), a drugą w formacie JPEG.

Wydłużanie czasu naświetlania w jasnym świetle (Fotogr. ND na żywo)

PASMB 

Aparat łączy serię ekspozycji w celu utworzenia pojedynczego zdjęcia imitującego efekt długiego czasu naświetlania.

Włączanie opcji Fotogr. ND na żywo

Menu

- MENU →  → 1. Tryby obliczeniowe → Fotogr. ND na żywo

1. Za pomocą przycisków Δ ∇ wybierz opcję [**Fotogr. ND na żywo**] i naciśnij przycisk **OK**.

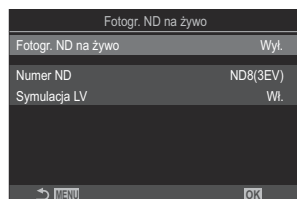

Ekran ustawień Fotogr. ND na żywo

2. Zaznacz opcję [**Wł.**] za pomocą przycisków Δ ∇ i naciśnij przycisk **OK**.

Wył.	Zdjęcia są wykonywane bez użycia tej funkcji.
Wł.	Zdjęcia są wykonywane z włączonym efektem długiego czasu naświetlania.

3. Ponownie zostanie wyświetlony ekran ustawień Fotogr. ND na żywo.

Konfigurowanie pozycji Fotogr. ND na żywo

1. Skonfiguruj opcje.

- Wybierz pozycję za pomocą przycisków Δ ∇ i naciśnij przycisk **OK**, aby wyświetlić menu ustawień.
- Po skonfigurowaniu opcji naciśnij przycisk **OK**, aby wrócić do ekranu Fotogr. ND na żywo.

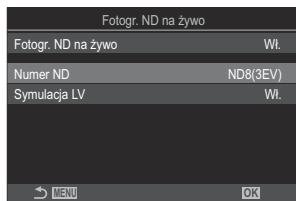

Numer ND	Wybierz rodzaj filtra ND. Aparat przeliczy go na wartość ekspozycji i zredukuje o nią ekspozycję zdjęcia. Opcje są dostępne w przyrostach co 1 EV: [ND2(1EV)], [ND4(2EV)], [ND8(3EV)], [ND16(4EV)], [ND32(5EV)], [ND64(6EV)], [ND128(7EV)]
Symulacja LV	Określ, czy ma być wyświetlany podgląd efektu wybranego filtra przy bieżącym czasie naświetlania. [Wył.]: Zdjęcia będą wyświetlane w standardowy sposób. [Wł.]: Efekt filtra czasu naświetlania będzie widoczny na ekranie.

Fotografowanie

1. Naciśnij przycisk **MENU**, aby zamknąć ekran ustawień Fotogr. ND na żywo i powrócić do ekranu fotografowania.

- Na ekranie pojawi się ikona.



2. Ustaw czas naświetlania, korzystając z podglądu wyników na ekranie.

- Ustaw czas naświetlania za pomocą tylnego pokrętkła.
- Najkrótszy dostępny czas naświetlania zależy od wybranego filtra ND.

[ND2(1EV)]: 1/60 sek.

[ND4(2EV)]: 1/30 sek.

[ND8(3EV)]: 1/15 sek.

[ND16(4EV)]: 1/8 sek.

[ND32(5EV)]: 1/4 sek.

[ND64(6EV)]: 1/2 sek.

[ND128(7EV)]: 1 sek.











①

① Czas naświetlania

- Jeśli w ustawieniu **[Symulacja LV]** wybrano opcję **[Wł.]**, efekty zmian czasu otwarcia migawki będzie można sprawdzić na ekranie.
- Do wygenerowania wyników funkcji **[Symulacja LV]** podobnych do obrazu końcowego aparat potrzebuje czasu odpowiadającego wybranemu czasowi naświetlania.
- Gdy upłynie czas odpowiadający wybranemu czasowi naświetlania, oznaczenie „LV” w ikonie na ekranie zmieni kolor na zielony.
Gdy ikona jest zielona, na ekranie widoczny jest obraz podobny obrazu końcowego.
- Zmiana kompensacji ekspozycji lub czasu naświetlania powoduje zresetowanie ekranu **[Symulacja LV]**.

3. Zwolnij spust migawki.

- Aby zakończyć fotografowanie z filtrem ND na żywo, wybierz opcję **[Wył.]** na ekranie **[Fotogr. ND na żywo]**.

- ① Podczas fotografowania z filtrem ND na żywo w ustawieniu **[Częstotliwość]** wybrana będzie opcja **[Normalna]**.
- ① Górna granica czułości **[ISO]** podczas fotografowania z filtrem ND na żywo to ISO 800. Dotyczy to także sytuacji, gdy w ustawieniu **[ISO]** wybrana jest opcja **[Auto]**.
- ① Nie można używać następujących funkcji:
 - lampa błyskowa, HDR, zdjęcie o wysokiej rozdzielczości, wielokrotna ekspozycja, kompensacja efektu Keystone, bracketing, Focus stacking, fotografowanie w stałych odstępach czasu, skanowanie migotania , fotografowanie bez migotania, korekcja rybiego oka oraz fotografowanie z filtrem GND na żywo.
- ① Po włączeniu funkcji fotografowania z filtrem ND na żywo w ustawieniu **[Rejestracja]** wybrana zostaje opcja **[ ** (Tryb cichy, pojedyncze). Można ustawić opcje **[  12s]** (Cichy, samowyzw. 12 s), **[  2s]** (Cichy, samowyzw. 2 s) i **[  C]** (Cichy, samowyzw. niest.).
- ① W przeciwieństwie do fizycznych filtrów ND filtr ND na żywo nie redukuje ilości światła docierającego do matrycy, więc bardzo jasne obiekty mogą zostać prześwietlone.

Fotografowanie scen z wysokim kontrastem (Fotogr. GND na żywo)

PASMB 

Aparat łączy serię ekspozycji w celu utworzenia pojedynczego zdjęcia. Powoduje to, że szczegóły w jasnych i ciemnych obszarach scen o wysokim kontraście, takich jak krajobrazy, będą lepiej widoczne. Poziom tego efektu należy ustawić, patrząc na ekran.

Włączanie opcji Fotogr. GND na żywo

Menu

- MENU →  1. Tryby obliczeniowe → Fotogr. GND na żywo

1. Za pomocą przycisków Δ ∇ wybierz opcję [**Fotogr. GND na żywo**] i naciśnij przycisk **OK**.

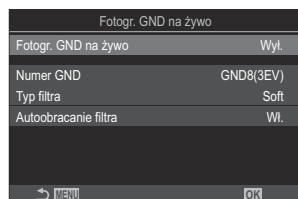

Ekran ustawień Fotogr. GND na żywo

2. Zaznacz opcję [**Wł.**] za pomocą przycisków Δ ∇ i naciśnij przycisk **OK**.

Wył.	Zdjęcia będą wykonywane bez zastosowania funkcji fotografowania z filtrem GND na żywo.
Wł.	Zdjęcia będą wykonywane z zastosowaniem funkcji fotografowania z filtrem GND na żywo.

3. Ponownie zostanie wyświetlony ekran ustawień Fotogr. GND na żywo.

Konfigurowanie pozycji Fotogr. GND na żywo

1. Skonfiguruj opcje.

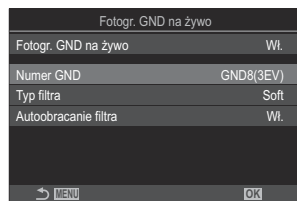

- Wybierz pozycję za pomocą przycisków Δ ∇ i naciśnij przycisk **OK**, aby wyświetlić menu ustawień.
- Po skonfigurowaniu opcji naciśnij przycisk **OK**, aby wrócić do ekranu Fotogr. GND na żywo.



Numer GND	Przyciemnienie części ekranu o określoną wartość. [GND2(1EV)], [GND4(2EV)], [GND8(3EV)]
Typ filtra	<p>Konfiguracja zakresu gradacji dla granic między obszarami, na których efekt zostanie zastosowany (przyciemnionymi obszarami), i obszarami, na których nie zostanie zastosowany (obszarami, których jasność nie ulegnie zmianie).</p> <p>[miękki], [średni], [twardy]</p> <p>Typ [miękki] powoduje zastosowanie płynniejszej gradacji w porównaniu do typu [średni] i może powodować rozmycie między jasnymi i ciemnymi obszarami.</p> <p>Typ [twardy] powoduje zastosowanie gradacji o mniejszej płynności w porównaniu do typu [średni] i sprawia, że granice między jasnymi i ciemnymi obszarami są wyraźne.</p>
Autoobracanie filtra	<p>Należy określić, czy kąt granicy gradacji ma zostać obrócony zgodnie z orientacją aparatu (w poziomie/w pionie).</p> <p>[Wi.]: Kąt granicy gradacji zostanie automatycznie dopasowany do orientacji aparatu.</p> <p>[Wył.]: Kąt granicy gradacji nie zostanie dopasowany do orientacji aparatu.</p>

Fotografowanie

1. Naciśnij przycisk **MENU**, aby zamknąć ekran ustawień Fotogr. GND na żywo i powrócić do ekranu fotografowania.

- Na ekranie pojawi się wybrany numer GND, typ filtra oraz oznaczenie  wskazujące stronę, po której zastosowano efekt.
- Czarna część ikony  odpowiada stronie, na której zastosowano efekt (stronie przyciemnionej).

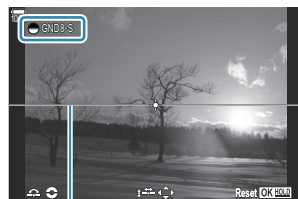

①

① Granica

2. Ustaw kąt i położenie granicy, sprawdzając wyniki na ekranie.

- Kąt granicy można ustawić za pomocą przedniego i tylnego pokrętkła. Przednie pokrętkło umożliwia regulację kąta w krokach co 15°, natomiast tylne w krokach co 1°.
- Położenie granicy można ustawić za pomocą przycisków ze strzałkami.
- Aby zresetować kąt i położenie granicy, naciśnij i przytrzymaj przycisk **OK**.
- Najkrótszy dostępny czas naświetlania zależy od wybranego filtra GND.

[GND2(1EV)]: 1/16000 sek.

[GND4(2EV)]: 1/8000 sek.

[GND8(3EV)]: 1/4000 sek.

- ⓘ Ustawienia **[Proporcje obrazu]** (P.229) oraz **[Telekonwerter cyfr.]** (P.270) nie zostaną zastosowane w podglądzie na żywo na ekranie ustawiania granicy (zostaną jednak zastosowane na zapisanym obrazie).
- ⓘ Jeśli w ustawieniu **[Proporcje obrazu]** wybrano opcję **[4:3]** lub w ustawieniu **[Telekonwerter cyfr.]** wybrano opcję **[Wł.]**, na ekranie pojawi się ramka wskazująca obszar, który będzie obejmować zdjęcie.

3. Aby zmienić wartość przysłony, czas naświetlania oraz inne ustawienia fotografowania, naciśnij przycisk **INFO**.

- Nastąpi powrót do standardowego ekranu fotografowania.
- Aby wrócić do ustawień fotografowania z filtrem GND na żywo widocznych w kroku 1, naciskaj przycisk **INFO**.

4. Zwolnij spust migawki.

- Aby zakończyć fotografowanie z filtrem GND na żywo, wybierz opcję **[Wył.]** na ekranie **[Fotogr. GND na żywo]**.

ⓘ W przypadku rozpoczęcia fotografowania bezpośrednio po pojawieniu się ekranu fotografowania lub z zastosowaniem powiększenia obrazu mogą nie zostać zarejestrowane z optymalną ekspozycją. Przed rozpoczęciem fotografowania należy sprawdzić wyniki na ekranie.

- ⓘ „Szum” w postaci linii może pojawiać się na zdjęciach obejmujących źródło silnego światła.
- ⓘ Górna granica czułości **[ISO]** podczas fotografowania z filtrem GND na żywo to ISO 3200. Jeśli w ustawieniu **[ISO]** wybrano opcję **[Auto]**, górna granica czułości ISO wynosi 1600.
- ⓘ Nie można używać następujących funkcji:
- lampa błyskowa, HDR, zdjęcie o wysokiej rozdzielczości, wielokrotna ekspozycja, kompensacja efektu Keystone, bracketing, Focus stacking, fotografowanie w stałych odstępach czasu, skanowanie migotania **[Migotanie]**, fotografowanie bez migotania, korekcja rybiego oka, fotografowanie z filtrem ND na żywo, wykrywanie obiektu
- ⓘ Po włączeniu funkcji fotografowania z filtrem GND na żywo w ustawieniu **[Rejestracja]** wybrana zostaje opcja **[Cichy]** (Tryb cichy, pojedyncze). Można ustawić opcje **[Cichy, samowyzw. 12s]** (Cichy, samowyzw. 12 s), **[Cichy, samowyzw. 2s]** (Cichy, samowyzw. 2 s) i **[Cichy, samowyzw. niest.]** (Cichy, samowyzw. niest.).
- ⓘ Zdjęcia zrobione z włączoną funkcją **[i-Enhance]** lub z wybranym filtrem artystycznym w trybie obrazu zostaną zapisane w trybie **[Natural]**.
- ⓘ Aparat automatycznie wybierze tryb AF **[S-AF]** (P.105) zamiast trybu **[C-AF]** i **[C-AF+TR]** oraz tryb **[S-AFMF]** zamiast trybu **[C-AFMF]** i **[C-AF+TRMF]**.
- ⓘ W ustawieniu **[Tryb LV]** (P.376) wybrana jest opcja **[Standard]**, a w ustawieniu **[Widzenie nocne]** (P.377) opcja **[Wył.]**.

Zwiększanie głębi ostrości (Focus stacking)

PASMB 

Łączenie wielu obrazów w celu uzyskania głębi ostrości większej niż możliwa do uzyskania w tylko jednym ujęciu. Aparat robi serię zdjęć z ostrością ustawioną przed i za bieżącym punktem ostrości, a następnie tworzy jeden obraz z ostrymi obszarami na każdym zdjęciu.

Tę opcję należy wybrać, gdy użytkownik chce, aby wszystkie obszary obiektu pozostały ostre na zdjęciach robionych z niewielkiej odległości lub z dużym otworem przysłony (niskie wartości $f/$). Zdjęcia są robione w trybie cichym z użyciem migawki elektronicznej.

- ⓘ Połączony obraz jest zapisywany w formacie JPEG bez względu na wybrane ustawienie jakości obrazu.
- ⓘ Połączony obraz jest powiększony o 7% w pionie i poziomie.
- ⓘ Fotografowanie zostanie zakończone, jeśli ostrość lub powiększenie ulegnie zmianie po naciśnięciu spustu migawki do końca w celu rozpoczęcia fotografowania z użyciem funkcji Focus stacking.
- ⓘ Jeśli użycie funkcji Focus stacking nie powiedzie się, aparat wykona określoną liczbę zdjęć bez tworzenia połączonego obrazu.
- ⓘ Ta opcja jest dostępna wyłącznie w przypadku stosowania obiektywów obsługujących funkcję Focus stacking. Informacje na temat zgodnych obiektywów znajdują się na naszej stronie internetowej.
- ⓘ Zdjęcia zrobione z wybranym filtrem artystycznym w trybie obrazu zostaną zapisane w trybie [Natural].

Menu

- MENU →  → 1. Tryby obliczeniowe → Focus stacking

Włączanie opcji Focus stacking

1. Za pomocą przycisków Δ ∇ wybierz opcję [Focus stacking] i naciśnij przycisk **OK**.

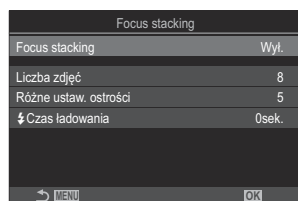

Ekran ustawień Focus stacking

2. Zaznacz opcję **[Wł.]** za pomocą przycisków Δ ∇ i naciśnij przycisk **OK**.

Wył.	Zdjęcia są wykonywane bez użycia tej funkcji.
Wł.	Zdjęcia są wykonywane z większą głębią ostrości.

3. Ponownie zostanie wyświetlony ekran ustawień Focus stacking.

Konfigurowanie opcji Focus stacking

1. Skonfiguruj opcje.

- Wybierz pozycję za pomocą przycisków Δ ∇ i naciśnij przycisk **OK**, aby wyświetlić menu ustawień.
- Po skonfigurowaniu opcji naciśnij przycisk **OK**, aby wrócić do ekranu ustawień Focus stacking.

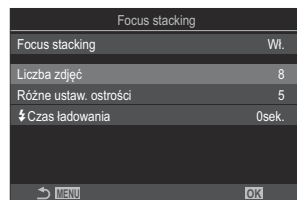

Liczba zdjęć	Użytkownik może wybrać liczbę zdjęć, które zostaną wykonane z różnymi położeniami punktu ostrości. [3]–[15]
Różne ustaw. ostrości	Użytkownik może wybrać zakres zmiany ostrości przy każdym kolejnym zdjęciu. [1]–[10]
⚡ Czas ładowania	Wybór czasu oczekiwania na naładowanie się lampy błyskowej pomiędzy zdjęciami w przypadku użycia lampy błyskowej, która nie jest przeznaczona typowo do pracy z tym aparatem. [0 sek.] / [0,1 sek.] / [0,2 sek.] / [0,5 sek.] / [1 sek.] / [2 sek.] / [4 sek.] / [8 sek.] / [15 sek.] / [30 sek.]

Fotografowanie

1. Naciśnij przycisk **MENU**, aby zamknąć ekran ustawień Focus stacking i powrócić do ekranu fotografowania.

- Na ekranie pojawi się ikona .
- Ustawiony zostanie tryb obrazu **[Natural]**.
- Na ekranie pojawi się ramka wskazująca ostateczny kadr. Skadruj zdjęcie, ustawiając fotografowany obiekt w ramce.



2. Zwolnij spust migawki.

- Po naciśnięciu spustu migawki do końca aparat automatycznie zrobi wybraną liczbę zdjęć.

⚠ Jeśli w ustawieniu **[Focus stacking]** wybrano opcję **[Wł.]**, w ustawieniu **[Tryb flesza]** w pozycji **[Ustawienia trybu cichego♥]** (P.208) zostanie wybrana opcja **[Zezwalaj]**.

⚠ Szybkość synchronizacji błysku będzie wynosiła 1/100 s. Zostanie zmieniona na 1/50 s, gdy w ustawieniu **[ISO]** będzie wybrana wartość 16000 lub większa.

⚠ Nie można używać następujących funkcji:

- HDR, zdjęcie o wysokiej rozdzielczości, wielokrotna ekspozycja, kompensacja efektu Keystone, bracketing, fotografowanie w stałych odstępach czasu, skanowanie migotania , korekcja rybiego oka oraz fotografowanie z filtrem ND i GND na żywo.

👉 W celu zredukowania rozmycia spowodowanego drganiami aparatu zalecamy korzystanie z opcjonalnego pilota zdalnego sterowania (P.475).

W pozycji **[Ustawienia trybu cichego♥]** (P.208) można wybrać czas, jaki ma upłynąć od naciśnięcia spustu migawki do końca do zwolnienia migawki.

Wykonywanie zdjęć HDR (o szerokim zakresie dynamicznym) (HDR)

PASMB 

Aparat wykonuje serię zdjęć o różnych wartościach ekspozycji, wybiera zakresy tonalne o najwyższej szczegółowości i łączy je w jedno zdjęcie o szerokim zakresie dynamicznym. Jeśli zdjęcie przedstawia obiekt o wysokim kontraście, detale, które w przeciwnym razie zostałyby utracone w jasnych i ciemnych obszarach, zostaną zachowane.

ⓘ Aby zwiększyć stabilność aparatu, należy użyć statywu lub podobnego akcesorium.

Menu

• MENU →  2 → 1. Tryby obliczeniowe → HDR

Wył.	Funkcja HDR jest wyłączona.
HDR1	Aparat wykonuje serię zdjęć o różnych wartościach ekspozycji i łączy je w jedno zdjęcie. Opcja [HDR1] umożliwia uzyskanie naturalnych rezultatów, natomiast w przypadku opcji [HDR2] efekt jest bardziej artystyczny.
HDR2	<ul style="list-style-type: none">• Ustawienie [ISO] ma stałą wartość ISO 200.• Czas naświetlania można wydłużyć do maksymalnie 4 s. Fotografowanie może trwać maksymalnie 15 s.• Tryb obrazu to [Natural], a przestrzeń kolorów to [sRGB]. Tych ustawień nie można zmienić.• Obrazy przetwarzane przy użyciu funkcji HDR są zapisywane w formacie JPEG. Zdjęcia, dla których wybrano opcję jakości obrazu [RAW], są zapisywane w formacie RAW + JPEG.
3f, 2.0EV	Aparat wykonuje serię zdjęć o różnych wartościach ekspozycji. Nie są one łączone w celu utworzenia jednego zdjęcia. Można to jednak zrobić za pomocą oprogramowania HDR na komputerze lub innym urządzeniu.
5f, 2.0EV	
7f, 2.0EV	
3f, 3.0EV	
5f, 3.0EV	

3f 2.0EV

① ②

① Liczba zdjęć

② Zakres ekspozycji

- Na ekranie pojawi się symbol „HDR”.



1. Zwolnij spust migawki.

- Przy każdym naciśnięciu spustu migawki aparat wykona wybraną liczbę zdjęć.
- W trybach **[HDR1]** i **[HDR2]** aparat automatycznie połączy je w jedno zdjęcie.
- Kompensacja ekspozycji jest dostępna w trybach **P**, **A** i **S**.



- ⓘ Obraz wyświetlany na monitorze lub w celowniku podczas fotografowania różni się od ostatecznego zdjęcia HDR.
- ⓘ Na ostatecznym zdjęciu mogą pojawiać się szumy, jeśli w trybie **[HDR1]** lub **[HDR2]** wybrany zostanie długi czas naświetlania.
- ⓘ Po włączeniu trybu **[HDR1]** lub **[HDR2]** w ustawieniu **[Rejestracja]** wybrana zostaje opcja **[♥□]** (Tryb cichy, pojedyncze). Można ustawić opcje **[♥☺12s]** (Cichy, samowyzw. 12 s), **[♥☺2s]** (Cichy, samowyzw. 2 s) i **[♥☺C]** (Cichy, samowyzw. niest.).
- ⓘ Nie można używać następujących funkcji:
 - fotografowanie z lampą błyskową, bracketing, Focus stacking, wielokrotna ekspozycja, fotografowanie w stałych odstępach czasu, kompensacja efektu Keystone, fotografowanie z filtrem ND na żywo, korekcja rybiego oka, zdjęcie o wysokiej rozdzielczości oraz fotografowanie z filtrem GND na żywo

Zapis szeregu ekspozycji w pojedynczym obrazie (Wielokr. ekspozyc.)

PASMB 

Można wykonać dwa zdjęcia i połączyć je w jeden obraz. Można także zrobić jedno zdjęcie i połączyć je z istniejącym zdjęciem zapisanym na karcie pamięci.

Połączony obraz zostanie zapisany zgodnie z bieżącymi ustawieniami jakości obrazu. Do wielokrotnych ekspozycji obejmujących istniejący obraz można wybrać wyłącznie zdjęcia w formacie RAW.

 Po zapisaniu wielokrotnej ekspozycji ze zdjęciem w formacie RAW wybranym w opcji   można wybrać ją do kolejnych wielokrotnych ekspozycji za pomocą opcji **[Nakładka]**. Umożliwia to tworzenie wielokrotnych ekspozycji łączących trzy i większą liczbę zdjęć.

Menu

- MENU →  2 → 1. Tryby obliczeniowe **U** Wielokr. ekspozyc.

Włączanie wielokrotnej ekspozycji

1. Za pomocą przycisków Δ ∇ wybierz opcję **[Wielokr. ekspozyc.]** i naciśnij przycisk **OK**.

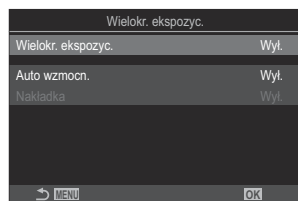

Ekran ustawień Wielokr. ekspozyc.

2. Zaznacz opcję **[Wł.]** za pomocą przycisków Δ ∇ i naciśnij przycisk **OK**.

Wyl.	Zdjęcia są wykonywane bez użycia tej funkcji.
Wł.	Możliwe jest utworzenie wielokrotnej ekspozycji z 2 zdjęć.

3. Ponownie zostanie wyświetlony ekran ustawień Wielokr. ekspozyc.

Konfigurowanie wielokrotnej ekspozycji

1. Skonfiguruj opcje.

- Wybierz pozycję za pomocą przycisków Δ ∇ i naciśnij przycisk **OK**, aby wyświetlić menu ustawień.
- Po skonfigurowaniu opcji naciśnij przycisk **OK**, aby wrócić do ekranu ustawień Wielokr. ekspozyc.

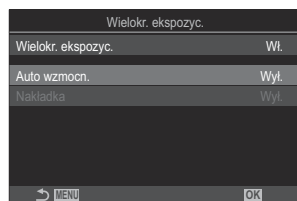

Auto wzmocn.	<p>[Wyl.]: Brak regulacji jasności zdjęć w wielokrotnej ekspozycji.</p> <p>[Wł.]: Zmniejszenie jasności każdego zdjęcia w wielokrotnej ekspozycji o połowę.</p>
Nakładka	<p>[Wyl.]: Tworzenie wielokrotnej ekspozycji z kolejnych 2 zrobionych zdjęć.</p> <p>[Wł.]: Tworzenie wielokrotnej ekspozycji obejmującej istniejący obraz w formacie RAW zapisany na karcie pamięci.</p> <ul style="list-style-type: none">• Funkcja [Nakładka] jest dostępna wyłącznie po wybraniu opcji [Wł.] w ustawieniu [Wielokr. ekspozyc.].





Fotografowanie

1. Naciśnij przycisk **MENU**, aby zamknąć ekran ustawień Wielokr. ekspozyc. i powrócić do ekranu fotografowania.

- Zostanie wyświetlona ikona .



2. Zwolnij spust migawki.

- Pierwsze zdjęcie zostanie nałożone na obraz widziany przez obiektyw w momencie kadrowania następnego zdjęcia.
- Ikona  zmieni kolor na zielony.
- Standardowo wielokrotna ekspozycja jest tworzona po zrobieniu drugiego zdjęcia.
- Naciśnięcie przycisku  umożliwia ponowne zrobienie pierwszego zdjęcia.
- Naciśnij przycisk **MENU** lub przycisk , aby zakończyć fotografowanie w trybie wielokrotnej ekspozycji.
- Wraz z zakończeniem tego trybu z ekranu zniknie ikona .

Gdy pozycja [Nakładka] jest ustawiona

Gdy w ustawieniu **[Nakładka]** wybrano opcję **[Wł.]**, wyświetlana jest lista zdjęć.

1. Zaznacz obraz za pomocą przycisków i naciśnij przycisk **OK**.

- Można wybrać tylko obrazy w formacie RAW.





2. Naciśnij przycisk **MENU**, aby wyjść z menu.

- Zostanie wyświetlona ikona .
- Wybrane zdjęcie zostanie nałożone na ekran.

3. Zwolnij spust migawki.

- Istnieje możliwość zrobienia dodatkowych zdjęć, które zostaną nałożone na wcześniej wybrane zdjęcie.

- ① Podczas fotografowania w trybie wielokrotnej ekspozycji aparat nie przechodzi w tryb uśpienia.
- ① Do tworzenia wielokrotnej ekspozycji nie można używać zdjęć zrobionych innymi aparatami.
- ① Do tworzenia wielokrotnej ekspozycji nie można używać zdjęć w formacie RAW wykonanych jako zdjęcia o wysokiej rozdzielczości.
- ① Zdjęcia w formacie RAW dostępne na ekranie wyboru obrazów, gdy w ustawieniu **[Nakładka]** wybrano opcję **[Wł.]**, to zdjęcia przetworzone z zastosowaniem ustawień użytych podczas ich utworzenia.
- ① Przed skonfigurowaniem ustawień fotografowania należy wyjść z trybu wielokrotnej ekspozycji. Niektórych ustawień nie da się zmienić w trybie wielokrotnej ekspozycji.

- ⓘ Wykonanie jednej z następujących czynności po zrobieniu pierwszego zdjęcia powoduje zakończenie tworzenia wielokrotnej ekspozycji:
- wyłączenie aparatu, naciśnięcie przycisku  lub **MENU**, wybór innego trybu fotografowania lub podłączenie jakiegokolwiek przewodu. Tworzenie wielokrotnej ekspozycji zostanie również anulowane w chwili rozładowania się baterii.
- ⓘ Na ekranie wyboru zdjęć dla opcji **[Nakładka]** widoczne są kopie JPEG zdjęć, w przypadku których wybrano opcję jakości obrazu RAW + JPEG.
- ⓘ Fotografowanie z fotomontażem na żywo (**[Live Comp]**) jest niedostępne w trybie **B**.
- ⓘ W trybie wielokrotnej ekspozycji nie można korzystać z następujących funkcji.
- HDR, bracketing, Focus stacking, fotografowanie w stałych odstępach czasu, kompensacja efektu Keystone, fotografowanie z filtrem ND na żywo, korekcja rybiego oka, zdjęcie o wysokiej rozdzielczości oraz fotografowanie z filtrem GND na żywo.
- 🔗 Zdjęcia, dla których w ustawieniu   wybrano format RAW, także można nakładać podczas odtwarzania.  „[łączenie zdjęć \(nakładka obrazu\)](#)” (P.337)

Powiększenie cyfrowe (📷Telekonwerter cyfr. / 📷Telekonwerter cyfr.)

PASMB 📷

Opcja ta umożliwia wycięcie ze środka kadru obszaru o wymiarach odpowiadających wybranej w danym momencie opcji jakości obrazu i dopasowanie tego obszaru do ekranu. Dzięki temu można wykonać powiększenie przekraczające maksymalną ogniskową obiektywu. Taka możliwość jest szczególnie przydatna w momencie, gdy nie można zmienić obiektywów lub podejść bliżej do fotografowanego obiektu.

Menu

- MENU → 📷 → 2. Inne funkcje fotografowania → 📷Telekonwerter cyfr.
- MENU → 📷 → 1. Ustawienia podstaw./Jakość obrazu → 📷Telekonwerter cyfr.

Wył.	Zdjęcia są wykonywane bez użycia tej funkcji.
Wł.	Obrazy są zapisywane w powiększeniu (zdjęcia: 2x, filmy: 1,4x).

- Po wybraniu opcji **[Wł.]** wyświetlana jest ikona, a gdy włączony jest podgląd na żywo, jest on powiększony.
- Rozmiar pól AF (P.112) wzrasta, a ich liczba zmniejsza się.



- Obrazy JPEG są zapisywane zgodnie z wybranym współczynnikiem powiększenia. W przypadku obrazów RAW powiększenie widoczne jest w ramce. Podczas odtwarzania na obrazie widoczna jest ramka z powiększeniem.
- ① W trybie fotografowania nie można używać następujących funkcji: wielokrotna ekspozycja, kompensacja efektu Keystone i korekcja rybiego oka.
- ① W trybie filmowania tej funkcji nie można używać podczas nagrywania filmów z wysoką prędkością.
- ① Funkcja ta jest niedostępna podczas wysyłania sygnałów HDMI w formacie **[RAW]** (P.296).
- ① Obrazu na ekranie nie można powiększać, gdy w ustawieniu **[📷Telekonwerter cyfr.]** wybrano opcję **[Wł.]**. 📷 „Wyświetlanie podglądu obiektu (📷)” (P.56), „Automatyczne ustawianie ostrości w ramce powiększenia/automatyczne ustawianie ostrości po powiększeniu (Super Spot AF)” (P.117), „Asystent ręcznego ustawiania ostrości (Asystent MF)” (P.153)

Fotografowanie automatyczne w stałych odstępach czasu (Zdjęcia w czasie)

PASMB 

Istnieje możliwość ustawienia w aparacie opcji robienia zdjęć w określonych odstępach czasu. Zarejestrowane zdjęcia można również połączyć w pojedynczy film.

Menu

- MENU →  2. Inne funkcje fotografowania → Zdjęcia w czasie

Włączanie opcji Zdjęcia w czasie

1. Za pomocą przycisków Δ ∇ wybierz opcję **[Zdjęcia w czasie]** i naciśnij przycisk **OK**.

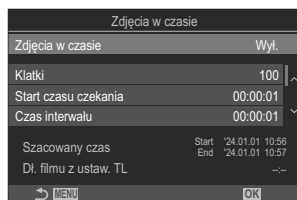

Ekran ustawień Zdjęcia w czasie

2. Zaznacz opcję **[Wł.]** za pomocą przycisków Δ ∇ i naciśnij przycisk **OK**.

Wył.	Zdjęcia są wykonywane bez użycia tej funkcji.
Wł.	Zdjęcia są wykonywane w określonych odstępach czasu.

3. Ponownie zostanie wyświetlony ekran ustawień Zdjęcia w czasie.

Konfigurowanie pozycji Zdjęcia w czasie

1. Skonfiguruj opcje.

- Wybierz pozycję za pomocą przycisków Δ ∇ i naciśnij przycisk **OK**, aby wyświetlić menu ustawień.
- Po skonfigurowaniu opcji naciśnij przycisk **OK**, aby wrócić do ekranu ustawień Zdjęcia w czasie.

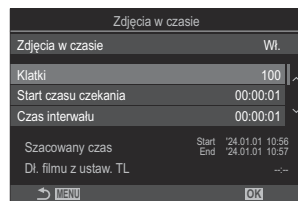

Klatki	Wybierz liczbę klatek do zarejestrowania. [002]–[9999]
Start czasu czekania	Wybierz czas, jaki musi upłynąć, zanim aparat zacznie rejestrować zdjęcie w określonych odstępach czasu. [00:00:00]–[24:00:00]
Czas interwału	Wybierz odstęp czasowy pomiędzy zdjęciami. [00:00:01]–[24:00:00]
Tryb interwału	Wybierz, czy priorytetem ma być czas interwału, czy liczba klatek. [Priorytet czasu]/[Priorytet klatek] W przypadku wybrania opcji [Priorytet czasu] poprzednie zdjęcie może być nadal wykonywane, nawet jeśli nadszedł czas na wykonanie kolejnego zdjęcia. W przypadku małej wartości ustawienia [Czas interwału] lub długiej ekspozycji liczba zarejestrowanych klatek może być mniejsza niż liczba wybrana w ustawieniu [Klatki] .
Wygładzanie ekspozycji	Użytkownik może wybrać, czy ustawienia ekspozycji mają być wygładzane dla wszystkich klatek. Zmiana ekspozycji będzie płynna w filmie Time Lapse. [Wył.]/[Wł.]
Film Time Lapse	Wybierz, czy film Time Lapse ma zostać zarejestrowany. [Wył.] : aparat zapisze poszczególne zdjęcia, ale nie utworzy z nich filmu Time Lapse. [Wł.] : aparat zapisze poszczególne zdjęcia i dodatkowo utworzy z nich film Time Lapse.

Ustawienia filmów

Wybierz rozmiar (**[Rozdzielczość filmu]**) i częstotliwość klatek (**[Częstotliwość]**) filmów utworzonych za pomocą funkcji **[Film Time Lapse]**.

W ustawieniu **[Rozdzielczość filmu]** dostępne są następujące opcje: **[4K]**, **[FullHD]**, **[HD]**

Należy wybrać jedną z poniższych opcji ustawienia **[Częstotliwość]**: **[30 kl./s]**, **[15 kl./s]**, **[10 kl./s]**, **[5 kl./s]**

ⓘ Opcje **[Start czasu czekania]**, **[Czas interwału]** i **[Szacowany czas]** mogą ulec zmianie w zależności od ustawień fotografowania. Mają one charakter jedynie orientacyjny.

Fotografowanie



1. Naciśnij przycisk **MENU**, aby zamknąć ekran ustawień Zdjęcia w czasie i powrócić do ekranu fotografowania.

- Na ekranie fotografowania pojawi się ikona  oraz wybrana liczba klatek.



2. Zwolnij spust migawki.

- Określona liczba klatek zostanie zarejestrowana automatycznie.

- Kolor ikony  zmieni się na zielony i zostanie wyświetlona liczba pozostałych zdjęć.
- Tryb poklatkowy zostanie anulowany w następujących przypadkach:
Użycie pokrętki wyboru trybu, przycisku **MENU**, przycisku  lub spustu migawki bądź podłączenie do komputera za pośrednictwem przewodu USB.
- Wyłączenie aparatu spowoduje zakończenie fotografowania w określonych odstępach czasu.

ⓘ Klatki są rejestrowane nawet wtedy, gdy zdjęcie nie jest ostre po zastosowaniu funkcji automatycznego ustawiania ostrości. Aby zmienić położenie punktu ostrości, należy wybrać tryb MF.

- ⌚ Ustawienie **[Przegląd zdjęć]** (P.57) ma stałą wartość 0,5 sekundy.
- ⌚ Jeśli czas do rozpoczęcia fotografowania bądź przedział czasu między zdjęciami wynosi co najmniej 1 minutę i 31 sekund, monitor zostanie wyłączony, a aparat przejdzie w tryb uśpienia, o ile w ciągu 1 minuty nie zostanie wykonane żadne działanie. Wyświetlacz włączy się automatycznie 10 sekund przed następnym rozpoczęciem rejestracji zdjęcia. Można go także ponownie aktywować w dowolnym momencie, naciskając spust migawki.
- ⌚ Aparat automatycznie wybierze tryb AF **[S-AF]** (P.105) zamiast trybu **[C-AF]** i **[C-AF+TR]** oraz tryb **[S-AF MF]** zamiast trybu **[C-AF MF]** i **[C-AF+TR MF]**.
- ⌚ Jeśli wybrano tryb AF **[S-AF]** (P.105), należy ustawić ostrość, aby rozpocząć fotografowanie, a następnie zablokować ustawienie ostrości i rozpocząć rejestrację.
- ⌚ Podczas wykonywania zdjęć poklatkowych dotykowe elementy sterujące są wyłączone.
- ⌚ Fotografowanie poklatkowe nie można łączyć z trybem HDR, bracketingiem, funkcją Focus stacking, wielokrotną ekspozycją oraz filtrem ND i GND na żywo.
- ⌚ Lampa błyskowa nie będzie działać, jeśli czas jej ładowania jest dłuższy niż odstępy pomiędzy zdjęciami.
- ⌚ Jeśli w ustawieniu **[Klatki]** wprowadzono wartość 1000 lub większą, w ustawieniu **[Time Lapse Movie]** będzie wybrana opcja **[Wył.]**.
- ⌚ Jeśli w ustawieniu **[Zdjęcie o wys. rozdź.]** wybrano opcję **[Wł. 8K]** (statyw), w ustawieniu **[Film Time Lapse]** wybrana będzie opcja **[Wył.]**.
- ⌚ Jeśli którekolwiek ze zdjęć nie zostanie wykonane poprawnie, film Time Lapse nie zostanie wygenerowany.
- ⌚ Jeśli na karcie pamięci nie ma wystarczającej ilości miejsca, film Time Lapse nie zostanie zarejestrowany.
- ⌚ Jeśli poziom naładowania baterii jest zbyt niski, fotografowanie może zostać zakończone wcześniej. Podczas fotografowania należy korzystać z odpowiednio naładowanej baterii lub podłączyć do aparatu zasilacz sieciowy USB-AC (P.26) bądź przenośną baterię zgodną ze standardem USB-PD.

Korekcja trapezoidalna i korekcja perspektywy (Komp. ef. Keystone)

PASMB 

Zniekształcenia (efekt Keystone) powodowane przez ogniskową obiektywu lub małą odległość aparatu od obiektu można skorygować lub wzmocnić, aby uwydatnić perspektywę. Kompensację efektu Keystone można sprawdzić na ekranie podczas fotografowania. Skorygowany obraz jest tworzony na podstawie mniejszego wycinka, co nieznacznie zwiększa współczynnik powiększenia.

Menu

- MENU →  → 2. Inne funkcje fotografowania → Komp. ef. Keystone



Wył. Kompensacja efektu Keystone nie zostanie zastosowana.

Wł. Kompensacja efektu Keystone zostanie zastosowana.





- Po wybraniu opcji **[Wł.]** wyświetlana jest ikona kompensacji efektu Keystone, a na monitorze pojawiają się suwaki.



1. Skadruj zdjęcie i skonfiguruj kompensację efektu Keystone, sprawdzając fotografowany obiekt na ekranie.

- Obróć przednie pokrętkę, aby skorygować obraz w poziomie, lub tylne, aby skorygować go w pionie.
- Ustaw kadrowany obszar za pomocą przycisków . Kierunek przesuwania kadrowanego obszaru wskazuje ikona .
- Naciśnij i przytrzymaj przycisk **OK**, aby anulować zmiany.

2. Aby zmienić wartość przysłony, czas naświetlania oraz inne ustawienia fotografowania, naciśnij przycisk **INFO**.
- Nastąpi powrót do standardowego ekranu fotografowania.
 - Po włączeniu kompensacji efektu Keystone na ekranie pojawi się ikona . Będzie miała kolor zielony, jeśli w ustawieniach kompensacji efektu Keystone zostaną wprowadzone zmiany.
 - Naciskaj przycisk **INFO**, aby wrócić do ekranu kompensacji efektu Keystone widocznego w kroku 1.
3. Zwolnij spust migawki.

- ⓘ Zależnie od intensywności kompensacji zdjęcia mogą wyglądać na „ziarniste”. Intensywność kompensacji określa też stopień powiększenia zdjęcia po przycięciu oraz możliwość przesuwania wykadrowanego obszaru.
- ⓘ W zależności od intensywności kompensacji zmiana położenia wykadrowanego obszaru może być niemożliwa.
- ⓘ Zależnie od intensywności kompensacji wybrane pole AF może być niewidoczne na ekranie. Jeśli pole AF znajduje się poza kadrem, jego kierunek wskazuje ikona  lub  na ekranie.
- ⓘ Zdjęcia, dla których wybrano opcję jakości obrazu **[RAW]**, są zapisywane w formacie RAW + JPEG.
- ⓘ Nie można używać następujących funkcji:
- fotografowanie z fotomontażem na żywo, fotografowanie seryjne, bracketing, Focus stacking, HDR, wielokrotna ekspozycja, fotografowanie z filtrem ND na żywo, kompensacja rybiego oka, telekonwerter cyfrowy, nagrywanie filmów, tryby AF **[C-AF]**, **[C-AFMF]**, **[C-AF+TR]** i **[C-AF+TR MF]**, filtry artystyczne, własny samowyzwalacz, zdjęcie o wysokiej rozdzielczości, fotografowanie z filtrem GND na żywo oraz wykrywanie obiektu.
- ⓘ Użycie konwerterów może nie dać pożądanych rezultatów.
- ⓘ Należy w ustawieniu **[ Stb. obrazu]** podać dane obiektywów, które nie należą do systemu Four Thirds lub Micro Four Thirds (P.214).
- W określonych sytuacjach kompensacja efektu Keystone będzie przeprowadzana z wykorzystaniem ogniskowej podanej w ustawieniu **[ Stb. obrazu]** (P.214) lub **[Ust. inf. o obiektyw.]** (P.411).

Korygowanie efektu rybiego oka (Kompens. rybiego oka)

PASMB 

Korekcja zniekształceń powodowanych przez obiektywy typu rybie oko, aby zdjęcia wyglądały tak, jakby wykonano je obiektywem szerokokątnym. Dostępne są trzy poziomy korekcji. Ta funkcja umożliwia też jednoczesne korygowanie zniekształceń na zdjęciach zrobionych pod wodą.

- Ta opcja jest dostępna wyłącznie w przypadku stosowania zgodnych obiektywów typu rybie oko. Od stycznia 2024 roku można ją stosować z obiektywem M.ZUIKO DIGITAL ED 8mm F1.8 Fisheye PRO.

Menu

- MENU →  → 2. Inne funkcje fotografowania → Kompens. rybiego oka

Włączanie funkcji Kompens. rybiego oka

1. Za pomocą przycisków Δ ∇ wybierz opcję [**Kompens. rybiego oka**] i naciśnij przycisk **OK**.

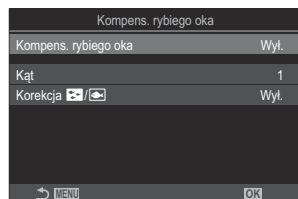

Ekran ustawień Kompens. rybiego oka

2. Zaznacz opcję [**Wł.**] za pomocą przycisków Δ ∇ i naciśnij przycisk **OK**.

Wył.	Zdjęcia są wykonywane bez użycia tej funkcji.
Wł.	Zdjęcia są wykonywane z zastosowaną kompensacją efektu rybiego oka.



3. Ponownie zostanie wyświetlony ekran ustawień Kompens. rybiego oka.

Konfigurowanie kompensacji efektu rybiego oka

1. Skonfiguruj opcje.

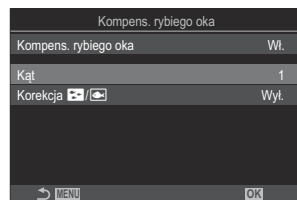
- Wybierz pozycję za pomocą przycisków Δ ∇ i naciśnij przycisk **OK**, aby wyświetlić menu ustawień.
- Po skonfigurowaniu opcji naciśnij przycisk **OK**, aby wrócić do ekranu ustawień Kompens. rybiego oka.



Kąt	Podczas korekcji efektu rybiego oka zdjęcie jest przycinane w celu usunięcia zaciemnionych obszarów. Należy wybrać jedną z trzech opcji przycinania. [1] / [2] / [3]
Korekcja  / 	Wybierz, czy poza korekcją zniekształcenia wykonywaną z użyciem ustawienia [Kąt] skorygować też zniekształcenia na zdjęciach zrobionych pod wodą. [Wył.]/[Wł.]

Fotografowanie

1. Naciśnij przycisk **MENU**, aby zamknąć ekran ustawień Kompens. rybiego oka i powrócić do ekranu fotografowania.

- Po włączeniu kompensacji efektu rybiego oka na ekranie pojawi się ikona  z wybranym wycinkiem obrazu.



2. Zwolnij spust migawki.

-  Zdjęcia, dla których wybrano opcję jakości obrazu **[RAW]**, są zapisywane w formacie RAW + JPEG. Kompensacji efektu rybiego oka nie można stosować w przypadku zdjęć w formacie RAW.

- ⚠ Podgląd ostrości jest niedostępny w trybie kompensacji efektu rybiego oka.
- ⚠ Wybór pola AF jest ograniczony do trybu [•]Pojedynczy i [#]Small.
- ⚠ Nie można używać następujących funkcji:
 - fotografowanie z fotomontażem na żywo, fotografowanie seryjne, bracketing, Focus stacking, HDR, wielokrotna ekspozycja, fotografowanie z filtrem ND na żywo, kompensacja efektu Keystone, telekonwerter cyfrowy, nagrywanie filmów, tryby AF [C-AF], [C-AFMF], [C-AF+TR] i [C-AF+TRMF], tryby obrazu z filtrami artystycznymi, własny samowyzwalacz, zdjęcie o wysokiej rozdzielczości, fotografowanie z filtrem GND na żywo oraz wykrywanie obiektu.

Konfigurowanie ustawień BULB/TIME/COMP (Ustawienia BULB/TIME/COMP)

PASMB 

Konfiguracja ustawień fotografowania w trybach Bulb/Time/z fotomontażem na żywo.

Menu

- MENU →  2. Inne funkcje fotografowania → Ustawienia BULB/TIME/COMP

1. Skonfiguruj opcje.

- Wybierz pozycję za pomocą przycisków Δ ∇ i naciśnij przycisk **OK**, aby wyświetlić menu ustawień.

Ustawienia BULB/TIME/COMP		My
Ostrość w Bulb/Time		Wł.
Timer Bulb/Time		8min
Timer fotom. na żywo		3g.
Monitor Bulb/Time		-7
Live Bulb		Wyt.
Live Time		0.5sek.
Kompozytowy: ustaw.		1/2sek.
→ MENU		OK

Ostrość w Bulb/Time	<p>Umożliwia ręczne ustawianie ostrości w trybie B (Bulb). Można wykonywać zdjęcia z wykorzystaniem takich technik, jak usuwanie obiektu z pola ostrości podczas ekspozycji lub ustawianie ostrości na koniec ekspozycji.</p> <p>[Wyt.]: Wyłącza ręczne ustawianie ostrości podczas ekspozycji.</p> <p>[Wł.]: Umożliwia ręczne ustawianie ostrości podczas ekspozycji.</p>
Timer Bulb/Time	<p>Użytkownik może określić maksymalny czas fotografowania w trybie Bulb/Time.</p> <p>[30 min] / [25 min] / [20 min] / [15 min] / [8 min] / [4 min] / [2 min] / [1 min]</p>
Timer fotom. na żywo	<p>Użytkownik może określić maksymalny czas fotografowania w trybie z fotomontażem na żywo.</p> <p>[6 godz.] / [5 godz.] / [4 godz.] / [3 godz.] / [2 godz.] / [1 godz.] / [30 min] / [25 min] / [20 min] / [15 min] / [8 min] / [4 min]</p>
Monitor Bulb/Time	<p>Użytkownik może określić jasność ekranu w trybie B (Bulb).</p> <p>[-7] – [±0] – [+7]</p>

Live Bulb	<p>Użytkownik może określić interwał wyświetlania podczas fotografowania w trybie Bulb. Liczba aktualizacji jest ograniczona. Aby wyłączyć wyświetlanie, należy wybrać opcję [Wył.].</p> <p>[60 sek.] / [30 sek.] / [15 sek.] / [8 sek.] / [4 sek.] / [2 sek.] / [1 sek.] / [0,5 sek.] / [Wył.]</p>
Live Time	<p>Użytkownik może określić interwał wyświetlania podczas fotografowania w trybie Time. Liczba aktualizacji jest ograniczona. Aby wyłączyć wyświetlanie, należy wybrać opcję [Wył.].</p> <p>[60 sek.] / [30 sek.] / [15 sek.] / [8 sek.] / [4 sek.] / [2 sek.] / [1 sek.] / [0,5 sek.] / [Wył.]</p>
Kompozytowy - ustawienia	<p>Użytkownik może określić czas ekspozycji, który będzie stanowił odniesienie w trybie fotografowania z fotomontażem na żywo.</p> <p>[60 sek.] / [50 sek.] / [40 sek.] / [30 sek.] / [25 sek.] / [20 sek.] / [15 sek.] / [13 sek.] / [10 sek.] / [8 sek.] / [6 sek.] / [5 sek.] / [4 sek.] / [3,2 sek.] / [2,5 sek.] / [2 sek.] / [1,6 sek.] / [1,3 sek.] / [1 sek.] / [1/1,3 sek.] / [1/1,6 sek.] / [1/2 sek.]</p>

Rejestrowanie serii zdjęć z różną ekspozycją (AE BKT)

PASMB 

Zmiana wartości ekspozycji w serii zdjęć. Użytkownik określa poziom różnicy między kolejnymi zdjęciami i ich liczbę. Aparat wykonuje serię zdjęć z różnymi ustawieniami ekspozycji. Aparat zaczyna robić zdjęcia po naciśnięciu spustu migawki do końca i kończy serię po wykonaniu określonej liczby zdjęć.

Menu

• MENU →  2 → 3. Bracketing → AE BKT

Wył.	Zdjęcia są wykonywane bez użycia tej funkcji.
3f, 0.3EV	Wykonywane są 3 zdjęcia z wartością bracketingu wynoszącą 0,3 EV.
3f, 0.5EV	Wykonywane są 3 zdjęcia z wartością bracketingu wynoszącą 0,5 EV.
3f, 0.7EV	Wykonywane są 3 zdjęcia z wartością bracketingu wynoszącą 0,7 EV.
3f, 1.0EV	Wykonywane są 3 zdjęcia z wartością bracketingu wynoszącą 1,0 EV.
5f, 0.3EV	Wykonywanych jest 5 zdjęć z wartością bracketingu wynoszącą 0,3 EV.
5f, 0.5EV	Wykonywanych jest 5 zdjęć z wartością bracketingu wynoszącą 0,5 EV.
5f, 0.7EV	Wykonywanych jest 5 zdjęć z wartością bracketingu wynoszącą 0,7 EV.
5f, 1.0EV	Wykonywanych jest 5 zdjęć z wartością bracketingu wynoszącą 1,0 EV.
7f, 0.3EV	Wykonywanych jest 7 zdjęć z wartością bracketingu wynoszącą 0,3 EV.
7f, 0.5EV	Wykonywanych jest 7 zdjęć z wartością bracketingu wynoszącą 0,5 EV.
7f, 0.7EV	Wykonywanych jest 7 zdjęć z wartością bracketingu wynoszącą 0,7 EV.

Na ekranie będzie widoczna zielona ikona „BKT” do momentu wykonania wszystkich zdjęć w serii z bracketingiem. Pierwsze zdjęcie zostanie wykonane z bieżącymi ustawieniami ekspozycji. Po nim zarejestrowane zostaną zdjęcia ze zmniejszoną, a następnie ze zwiększoną ekspozycją.

Ustawienia wykorzystywane do modyfikowania ekspozycji zależą od trybu fotografowania.

P (program AE)	Czas naświetlania i wartość przysłony
A (AE z priorytetem przysłony)	Czas naświetlania
S (AE z priorytetem czasu naświetlania)	Przysłona
M (ręcznie)	<ul style="list-style-type: none">• Czas naświetlania (gdy w ustawieniu [ISO] wybrano opcję inną niż [Auto])• Czułość ISO (gdy w ustawieniu [ISO] wybrano opcję [Auto])

- Jeśli przed rozpoczęciem fotografowania włączona zostanie kompensacja ekspozycji, wybrana wartość będzie stanowiła punkt odniesienia dla zmiany ekspozycji.
- Zmiana opcji wybranej w ustawieniu **[Krok EV]** (P.164) wpływa na dostępny zakres bracketingu.

Tego ustawienia nie można łączyć z bracketingiem błysku (P.285) ani bracketingiem ostrości (P.289).

Rejestrowanie zdjęć z różnym balansem bieli (WB BKT)

PASMB 

Aparat stosuje różne ustawienia balansu bieli w serii zdjęć. Użytkownik określa oś kolorystyczną oraz wartość bracketingu.

Cała seria zapisywana jest po naciśnięciu spustu migawki. Aparat robi jedno zdjęcie po naciśnięciu spustu migawki do końca i automatycznie przetwarza je, aby zarejestrować zdjęcie.

Menu

• MENU →  2 → 3. Bracketing → WB BKT

A-B	Wybierz wartość bracketingu dla osi A-B (pomarańczowo-niebieskiej). [Wył.] / [3f 2 krok] / [3f 4 krok] / [3f 6 krok]
G-M	Wybierz wartość bracketingu dla osi G-M (zielono-fioletowej). [Wył.] / [3f 2 krok] / [3f 4 krok] / [3f 6 krok]

Dla każdej osi kolorystycznej tworzone są trzy zdjęcia.

Pierwsza kopia jest rejestrowana z bieżącymi ustawieniami balansu bieli, druga z ujemną wartością kompensacji, a trzecia z dodatnią wartością kompensacji.

Jeśli przed rozpoczęciem fotografowania włączona zostanie funkcja dostrajania balansu bieli, wybrana wartość będzie stanowiła punkt odniesienia dla zmiany balansu bieli.

 Tego ustawienia nie można łączyć z bracketingiem filtrów artystycznych (P.287) ani bracketingiem ostrości (P.289).

Rejestrowanie zdjęć z różnym poziomem błysku (FL BKT)

PASMB 

Aparat stosuje różne poziomy (moc wyjściową) błysku w serii zdjęć. Użytkownik może określić wartość różnicy. Po każdym naciśnięciu spustu migawki do końca aparat wykonuje jedno zdjęcie z nowym poziomem błysku. Bracketing kończy się po wykonaniu wymaganej liczby zdjęć. W trybach fotografowania seryjnego aparat zaczyna robić zdjęcia po naciśnięciu spustu migawki do końca i kończy serię po wykonaniu wymaganej liczby zdjęć.

Menu

• MENU →  2 → 3. Bracketing → FL BKT

Wył.	Zdjęcia są wykonywane bez użycia tej funkcji.
3f, 0.3EV	Wykonywane są 3 zdjęcia z wartością bracketingu wynoszącą 0,3 EV.
3f, 0.5EV	Wykonywane są 3 zdjęcia z wartością bracketingu wynoszącą 0,5 EV.
3f, 0.7EV	Wykonywane są 3 zdjęcia z wartością bracketingu wynoszącą 0,7 EV.
3f, 1.0EV	Wykonywane są 3 zdjęcia z wartością bracketingu wynoszącą 1,0 EV.

Na ekranie będzie widoczna zielona ikona „BKT” do momentu wykonania wszystkich zdjęć w serii z bracketingiem. Pierwsze zdjęcie jest rejestrowane z bieżącym ustawieniem błysku. Po nim wykonane zostaną zdjęcia ze zmniejszoną, a następnie zwiększoną mocą błysku.

Jeśli przed rozpoczęciem fotografowania włączona zostanie kompensacja błysku, wybrana wartość będzie stanowiła punkt odniesienia dla zmiany mocy błysku.

 W przypadku zmiany ustawienia [**Krok EV**] (P.164) wartość bracketingu błysku także ulega zmianie.

 Tego ustawienia nie można łączyć z bracketingiem ekspozycji (P.282) ani bracketingiem ostrości (P.289).

Rejestrowanie zdjęć z różnymi wartościami czułości ISO (ISO BKT)

PASMB 

Aparat stosuje różne wartości czułości ISO w serii zdjęć. Użytkownik określa poziom różnicy między kolejnymi zdjęciami i ich liczbę. Cała seria zapisywana jest po naciśnięciu spustu migawki. Aparat robi jedno zdjęcie po naciśnięciu spustu migawki do końca i automatycznie przetwarza je, aby uzyskać żadaną liczbę zdjęć.

Menu

• MENU →  2 → 3. Bracketing → ISO BKT

Wył.	Zdjęcia są wykonywane bez użycia tej funkcji.
3f, 0.3EV	Wykonywane są 3 zdjęcia z wartością bracketingu wynoszącą 0,3 EV.
3f, 0.7EV	Wykonywane są 3 zdjęcia z wartością bracketingu wynoszącą 0,7 EV.
3f, 1.0EV	Wykonywane są 3 zdjęcia z wartością bracketingu wynoszącą 1,0 EV.

Pierwsza kopia jest rejestrowana z bieżącym ustawieniem czułości ISO. W przypadku drugiej czułość zostanie zmniejszona o określoną wartość, a w przypadku trzeciej — zwiększona o tę samą wartość. Jeśli czas naświetlania lub wartość przysłony zostały zmienione i zastąpiły wybraną przez aparat wartość ekspozycji, aparat będzie zmieniał czułość ISO względem bieżącej wartości ekspozycji.

- ⓘ Maksymalna czułość wybrana w ustawieniu [ ISO-A Górn./Domyśl.] nie ma w tym przypadku zastosowania.
- ⓘ Podczas fotografowania w trybie cichym czas synchronizacji lampy błyskowej wynosi 1/50 s.
- ⓘ Zmiana opcji wybranej w ustawieniu [[Krok ISO](#)] (P.177) nie wpływa na dostępne opcje wartości bracketingu.
- ⓘ Tego ustawienia nie można łączyć z bracketingiem filtrów artystycznych (P.287) ani bracketingiem ostrości (P.289).

Rejestrowanie kopii jednego zdjęcia z nałożonymi różnymi filtrami artystycznymi (ART BKT)

PASMB 

Tworzenie wielu wersji poszczególnych zdjęć z zastosowaniem różnych filtrów artystycznych.

Włączanie bracketingu filtrów artystycznych

Menu

- MENU →  2 → 3. Bracketing → ART BKT

1. Zaznacz opcję **[ART BKT]** za pomocą przycisków Δ ∇ i naciśnij przycisk **OK**.

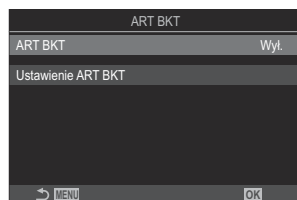

Ekran ustawień ART BKT

2. Zaznacz opcję **[Wł.]** za pomocą przycisków Δ ∇ i naciśnij przycisk **OK**.

Wył.	Zdjęcia są wykonywane bez użycia tej funkcji.
Wł.	Zdjęcia są wykonywane z zastosowaniem wielu filtrów artystycznych.

3. Ponownie zostanie wyświetlony ekran ustawień ART BKT.

Konfigurowanie bracketingu filtrów artystycznych

1. Wybierz opcję **[Ustawienie ART BKT]** na ekranie ustawień ART BKT i naciśnij przycisk **OK**.

2. Wybierz filtr artystyczny, który ma być zastosowany, i umieść obok symbol zaznaczenia (✓).

- Wybierz opcję za pomocą przycisków Δ ∇ i naciśnij przycisk **OK**, aby umieścić obok symbol zaznaczenia (✓). Aby usunąć symbol zaznaczenia, naciśnij przycisk **OK** ponownie.

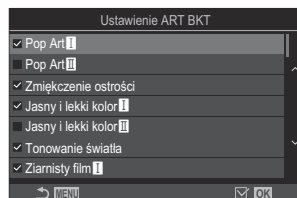

Ustawienie ART BKT

Wybór filtrów artystycznych, które mają być stosowane. Można również wybrać takie tryby obrazu, jak **[Vivid]**, **[Natural]** i **[Muted]**.

- ⚠ W przypadku zastosowania dużej liczby filtrów artystycznych zapisywanie zdjęć po ich wykonaniu może zająć dużo czasu.
- ⚠ Tego ustawienia nie można połączyć z funkcjami bracketingu innymi niż bracketing ekspozycji (P.282) i bracketing błysku (P.285).

Fotografowanie

1. Naciśnij przycisk **MENU**, aby zamknąć ekran ustawień ART BKT i powrócić do ekranu fotografowania.

2. Aparat robi jedno zdjęcie po naciśnięciu do końca spustu migawki, a następnie automatycznie tworzy wiele jego kopii i stosuje do każdej z nich inny filtr artystyczny.

Rejestrowanie zdjęć z różnymi położeniami punktu ostrości (Bracketing ostrości)

PASMB 

Aparat stosuje różne ustawienia ostrości w serii zdjęć. Użytkownik wybiera wartość oraz liczbę zdjęć. Cała seria zapisywana jest po naciśnięciu spustu migawki. Za każdym razem, gdy spust migawki zostaje naciśnięty do końca, aparat robi wybraną liczbę zdjęć o różnych ustawieniach ostrości. Zdjęcia są robione w trybie cichym z użyciem migawki elektronicznej.

Włączanie bracketingu ostrości

Menu

- MENU →  2 → 3. Bracketing → BKT ostrości

1. Zaznacz opcję **[BKT ostrości]** za pomocą przycisków Δ ∇ i naciśnij przycisk **OK**.

Focus BKT	
Focus BKT	Wył.
Liczba zdjęć	99
Różne ustaw. ostrości	5
 Czas ładowania	0sek.

→ MENU OK

Ekran ustawień BKT ostrości

2. Zaznacz opcję **[Wł.]** za pomocą przycisków Δ ∇ i naciśnij przycisk **OK**.

Wył.	Zdjęcia są wykonywane bez użycia tej funkcji.
Wł.	Zdjęcia są wykonywane z różnymi położeniami punktu ostrości.

3. Ponownie zostanie wyświetlony ekran ustawień opcji BKT ostrości.

Konfigurowanie bracketingu ostrości

1. Skonfiguruj opcje.

- Wybierz pozycję za pomocą przycisków Δ ∇ i naciśnij przycisk **OK**, aby wyświetlić menu ustawień.
- Po skonfigurowaniu opcji naciśnij przycisk **OK**, aby wrócić do ekranu ustawień BKT ostrości.

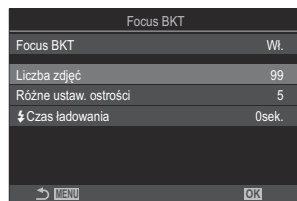

Liczba zdjęć	Użytkownik może wybrać liczbę zdjęć, które zostaną wykonane z różnymi położeniami punktu ostrości. [003]–[999]
Różne ustaw. ostrości	Użytkownik może wybrać zakres zmiany ostrości przy każdym kolejnym zdjęciu. [1]–[10]
⚡ Czas ładowania	Wybór czasu oczekiwania na naładowanie się lampy błyskowej pomiędzy zdjęciami w przypadku użycia lampy błyskowej, która nie jest przeznaczona typowo do pracy z tym aparatem. [0 sek.] / [0,1 sek.] / [0,2 sek.] / [0,5 sek.] / [1 sek.] / [2 sek.] / [4 sek.] / [8 sek.] / [15 sek.] / [30 sek.]

Fotografowanie

1. Naciśnij przycisk **MENU**, aby zamknąć ekran ustawień BKT ostrości i powrócić do ekranu fotografowania.
2. Naciśnij spust migawki do końca, aby zrobić zdjęcie.
 - Fotografowanie będzie kontynuowane aż do momentu wykonania wybranej liczby zdjęć.
 - Aby przerwać bracketing, ponownie naciśnij spust migawki do końca.
 - Aparat zmienia odległość ustawiania ostrości przy każdym kolejnym zdjęciu o wartość wybraną w ustawieniu Różne ustaw. ostrości. Fotografowanie zostanie ukończone, gdy odległość ustawiania ostrości osiągnie nieskończoność.

- ⚠ Fotografowanie zostanie zakończone, jeśli ostrość lub powiększenie zostaną zmodyfikowane po naciśnięciu spustu migawki do końca w celu rozpoczęcia bracketingu.
- ⚠ Jeśli w ustawieniu **[BKT ostrości]** wybrano opcję **[Wł.]**, w ustawieniu **[Tryb flesza]** w pozycji **[Ustawienia trybu cichego♥]** (P.208) zostanie wybrana opcja **[Zezwalaj]**.
- ⚠ Bracketing ostrości jest niedostępny w przypadku obiektywów systemu Four Thirds.
- ⚠ Bracketingu ostrości nie można łączyć z innymi formami bracketingu.
- ⚠ Szybkość synchronizacji błysku będzie wynosiła 1/100 s. Zostanie zmieniona na 1/50 s, gdy w ustawieniu **[ISO]** będzie wybrana wartość 16000 lub większa.

Funkcje dostępne tylko w trybie filmowania



Opcje nagrywania dźwięku (Ustawienia nagryw. dźwięku)

PASMB 

Użytkownik może edytować ustawienia rejestrowania dźwięku podczas nagrywania filmów. Dostępne są również ustawienia dostępu, które przydają się podczas korzystania z zewnętrznego mikrofonu lub rejestratora.

Menu

- MENU →  → 5. Nagrywanie dźwięku/Połączenie → Ustawienia nagryw. dźwięku

Głośność nagrania	<p>Regulacja czułości mikrofonu. Można wybrać osobne wartości dla wbudowanego mikrofonu stereo i mikrofonu zewnętrznego.</p> <p>[Wbudowany ]: Regulacja czułości wbudowanego mikrofonu stereo aparatu. [-10] – 0] – [+10]</p> <p>[MIC ]: Regulacja czułości mikrofonów zewnętrznych podłączonych do gniazda mikrofonowego. [-10] – 0] – [+10]</p>
 Ogr. głośności	<p>Aparat ogranicza głośność dźwięków rejestrowanych przez mikrofon. Za pomocą tej opcji można automatycznie zredukować poziom dźwięków przekraczających pewien poziom głośności.</p> <p>[Wył.]: Aparat nie ogranicza głośności dźwięków rejestrowanych przez mikrofon.</p> <p>[Wł.]: Aparat ogranicza głośność dźwięków rejestrowanych przez mikrofon.</p>
Redukc. szumu wiatru	<p>Umożliwia redukcję szumu wiatru podczas nagrywania dźwięku.</p> <p>[Wył.]: Aparat nie redukuje szumu wiatru podczas nagrywania dźwięku.</p> <p>[Niska] / [Standard] / [Wysoka]: Ustawianie poziomu redukcji szumu wiatru.</p>

Prędkość rejestr.	<p>Wybór formatu zapisu dźwięku.</p> <p>[96kHz/24bit]: Wysoka jakość dźwięku.</p> <p>[48kHz/16bit]: Standardowa jakość dźwięku.</p>
🎧 Zasilanie akces.	<p>W większości sytuacji nie ma potrzeby edycji tego ustawienia. Jeśli mikrofon zewnętrzny nie wymaga podłączenia do zasilania, a zasilanie generuje hałas, który zostaje nagrany, należy wybrać w tym ustawieniu opcję [Wył.].</p> <p>[Wył.]: Mikrofon zewnętrzny nie jest zasilany przez aparat.</p> <p>[Wł.]: Mikrofon zewnętrzny jest zasilany przez aparat.</p>
Głośn. nagr. aparatu	<p>To ustawienie jest dostępne tylko po podłączeniu mikrofonu zewnętrznego. W przypadku wybrania opcji [Nie działa] ustawienia nagrywania dźwięku w aparacie ([[Głośność nagrania], [🎧Ogr. głośności], [Redukc. szumu wiatru]) zostaną dezaktywowane.</p> <p>[Działa]: Ustawienia nagrywania dźwięku w aparacie są aktywne.</p> <p>[Nie działa]: Ustawienia nagrywania dźwięku w aparacie są dezaktywowane. Dźwięk z mikrofonu zewnętrznego jest nagrywany bez modyfikacji.</p>

🔊 Dźwięk nie jest nagrywany:

- w przypadku filmów nagrywanych z wysoką prędkością, filmów w zwolnionym lub przyspieszonym tempie ani w trybie obrazu ART 7 **[I]**/ART 7 **[II]** (diorama).

🔊 Dźwięk można odtwarzać tylko w urządzeniach, które obsługują opcję wybraną w ustawieniu **[Prędkość rejestr.]**.

🎧 Na filmie mogą nagrać się dźwięki działania obiektywu i aparatu.

Aby zapobiec ich nagraniu, należy wyciszyć dźwięki robocze, wybierając w ustawieniu **[🔊Tryb AF (P:105)]** opcję **[S-AF]**, **[MF]** lub **[Pre MF]** bądź minimalizując korzystanie z przycisków aparatu.

Regulacja poziomu głośności słuchawek (Głośność słuchawek)

PASMB 

Menu

- MENU →  → 5. Nagrywanie dźwięku/Połączenie → Głośność słuchawek

Głośność słuchawek

Użytkownik może wyregulować głośność dźwięku w słuchawkach.



Kody czasowe (Ust. kodu czasowego)

Dostosowywanie ustawień kodu czasowego. Kody czasowe są stosowane w celu zsynchronizowania obrazu i dźwięku podczas edycji itp. Należy wybrać odpowiednie opcje spośród poniższych.

Menu

• MENU →  → 5. Nagrywanie dźwięku/Połączenie → Ust. kodu czasowego

Tryb kodu czasowego	<p>Wybór opcji rejestrowania kodów czasowych. Z kodów czasowych należy korzystać, jeśli wymagane jest precyzyjne ustawienie czasu.</p> <p>[Z pomij. kl.]: Kody czasowe z pomijaniem klatek. Kod czasowy jest regulowany, aby uwzględnić odchylenia od czasu nagrywania.</p> <p>[Bez pomij. kl.]: Kody czasowe bez pomijania klatek. Kod czasowy nie jest regulowany w celu uwzględnienia odchylenia od czasu nagrywania.</p>
Tryb odliczania	<p>Wybór sposobu naliczania czasu.</p> <p>[RR]: Czas jest naliczany tylko podczas nagrywania.</p> <p>[FR]: Czas jest liczony w sposób ciągły, nawet jeśli nagranie zostało przerwane lub wyłączono aparat.</p>
Czas rozpoczęcia	<p>Ustawienie czasu rozpoczęcia dla kodu czasowego.</p> <p>[Resetuj]: Resetowanie kodu czasowego do wartości 00:00:00</p> <p>[Ręczne wprowadzenie danych]: Ręczne wprowadzanie kodu czasowego.</p> <p>[Aktualny czas]: Ustawienie kodu czasowego zgodnego z bieżącym czasem, klatka 00.</p>

- ⓘ W przypadku wybrania w ustawieniu **[Czas rozpoczęcia]** opcji **[Aktualny czas]** należy upewnić się, że aparat pokazuje prawidłową godzinę.  „Ustawianie zegara aparatu (Ustawienia )” (P.433)
- ⓘ Kody czasowe nie są zapisywane w trybie nagrywania filmów z wysoką prędkością (P.225).

Wyjście HDMI (📺 Wyjście HDMI)

PASMB 📺

Użytkownik może edytować ustawienia sygnałów wyjściowych wysyłanych do urządzeń HDMI. Można skonfigurować opcje dotyczące sterowania rejestratorami HDMI z poziomu aparatu lub dodawania kodów czasowych, które mogą się przydać podczas edytowania filmów.

Menu

- MENU ➔ 📺 ➔ 5. Nagrywanie dźwięku/Połączenie ➔ 📺 Wyjście HDMI

Tryb wyjścia	<p>[Monitor]: Urządzenie HDMI pełni funkcję zewnętrznego monitora. Aparat przesyła na ekran zarówno obrazy, jak i wskaźniki. Ustawienia przesyłania można edytować za pomocą opcji [Ustawienia HDMI] (P.421).</p> <p>[Nagryw.]: Jeśli w trybie nagrywania filmu wyświetlony zostanie podgląd na żywo, urządzenie HDMI pełni funkcję zewnętrznego rejestratora. Do urządzenia przesyłane będą wyłącznie obrazy. Rozmiary klatki i ustawienia dźwięku będzie można konfigurować za pomocą elementów sterujących w aparacie.</p> <p>[RAW]: Jeśli w trybie nagrywania filmu wyświetlony zostanie podgląd na żywo, obrazy będą przesyłane do urządzenia HDMI w formacie RAW. Obrazy nie są zapisywane na karcie w aparacie. Rozmiary klatki i ustawienia dźwięku będzie można konfigurować za pomocą elementów sterujących w aparacie.</p>
Sygnał nagr.	<p>Aparat i urządzenie zewnętrzne zaczynają i kończą nagrywanie w tym samym momencie.</p> <p>Opcja ta jest dostępna tylko w przypadku korzystania ze zgodnych urządzeń.</p> <p>[Wył.]: Funkcja ta nie jest używana.</p> <p>[Wł.]: Sterowanie urządzeniem zewnętrznym.</p>
Kod czasowy	<p>Przesyłanie kodów czasowych do urządzenia zewnętrznego. Ustawienia kodów czasowych można edytować za pomocą opcji [Ust. kodu czasowego] (P.295).</p> <p>[Wył.]: Kody czasowe nie są wysyłane do urządzenia zewnętrznego.</p> <p>[Wł.]: Przesyłanie kodów czasowych do urządzenia zewnętrznego.</p>

Informacje o formacie [RAW]

Po wybraniu opcji **[RAW]** można rejestrować nieprzetworzone obrazy, do których nie zostały zastosowane ustawienia fotografowania, takie jak kompensacja ekspozycji i balans bieli. Informacje na temat urządzeń HDMI obsługujących opcję **[RAW]** znajdują się na naszej stronie internetowej.

Po wybraniu opcji **[RAW]** na monitorze aparatu podczas wysyłania sygnałów do urządzenia HDMI pojawi się symbol „HDMI”.

- ① Format zapisu obrazów przesyłanych z aparatu, gdy wybrana jest opcja **[RAW]**, różni się zależnie od urządzenia HDMI. Szczegółowe informacje znajdują się na naszej stronie internetowej.
- ① Po wybraniu opcji **[RAW]** i podłączeniu zgodnego urządzenia HDMI w ustawieniu **[Tryb obrazu]** będzie wybrana opcja **[2 OM-Log400]**.
- ① W przypadku wybrania opcji **[RAW]** obowiązują poniższe ograniczenia.
 - **[Tryb AF]**: Można wybrać tylko opcje **[C4K]** i **[4K]**. Filmy w zwolnionym lub przyspieszonym tempie nie są dostępne.
 - **[Stb. obrazu]**: Można wybrać tylko opcje **[M-IS Off]** i **[M-IS2]**.
 - W ustawieniu **[Telekonwerter cyfr.]** zostanie wybrana opcja **[Wył.]**.
 - **[Tryb AF]** w przypadku obiektywu systemu Four Thirds: można wybrać tylko opcje **[MF]** i **[PreMF]**.

Wyświetlanie znaku „+” na środku ekranu podczas nagrywania filmów (Znacznik środkowy)

PASMB 

Podczas nagrywania filmu można wyświetlić znak „+”, który pozwala zorientować się, gdzie znajduje się środek ekranu.

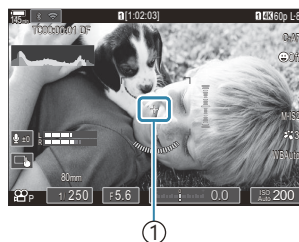

① Znak +

Menu

- MENU →  → 6. Asystent fotografowania → Znacznik środkowy

Wył. Znak + nie jest wyświetlany.

Wł. Znak + jest wyświetlany na środku ekranu podczas nagrywania filmu i w trybie gotowości do nagrywania filmu.

Wyświetlanie wzoru zebry na obszarach intensywnie naświetlonych podczas nagrywania filmów (Ustaw. wzoru zebry)

PASMB 

Podczas nagrywania filmu można wyświetlać wzory zebry (paski) na obszarach, w których poziomy naświetlenia przekraczają wcześniej ustalone progi. Można określić dwa progi, na podstawie których zostaną wyświetlone wzory zebry o różnych kątach.

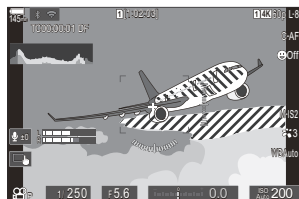

Wyświetlanie wzorów zebry

Menu

- MENU →  → 6. Asystent fotografowania → Ustaw. wzoru zebry

1. Za pomocą przycisków Δ ∇ wybierz opcję [**Ustaw. wzoru zebry**] i naciśnij przycisk **OK**.

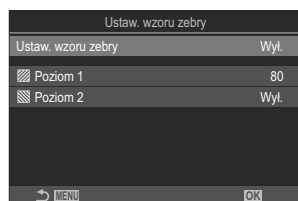



Ekran ustawień Ustaw. wzoru zebry



2. Zaznacz opcję [**Wył.**] za pomocą przycisków Δ ∇ i naciśnij przycisk **OK**.

Wył. Wzory zebry nie będą wyświetlane.

Wł.

Podczas nagrywania filmu na obszarach, na których poziomy naświetlenia przekraczają wcześniej ustalone progi, będą wyświetlane wzory zębry (paski).

W miejscach, gdzie poziom naświetlenia przekroczy wartość [ **Poziom 1**] wyświetlony będzie wzór .

W miejscach, gdzie poziom naświetlenia przekroczy wartość [ **Poziom 2**] wyświetlony będzie wzór . Na obszarach z nakładającymi się wzorami wyświetlony będzie wzór .





3. Ponownie zostanie wyświetlony ekran ustawień Ustaw. wzoru zębry.

Konfigurowanie pozycji Ustaw. wzoru zębry

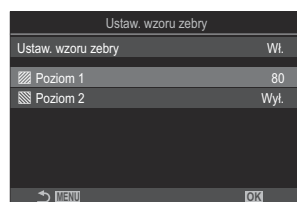
1. Skonfiguruj opcje.

- Wybierz pozycję za pomocą przycisków Δ ∇ i naciśnij przycisk **OK**, aby wyświetlić menu ustawień.
- Po skonfigurowaniu opcji naciśnij przycisk **OK**, aby powrócić do ekranu ustawień Ustaw. wzoru zębry.



 Poziom 1	W miejscach, gdzie poziom naświetlenia przekroczy określoną wartość, wyświetlony będzie wzór  .
 Poziom 2	W miejscach, gdzie poziom naświetlenia przekroczy określoną wartość, wyświetlony będzie wzór  . Jeśli ma być wyświetlany tylko jeden rodzaj wzoru zębry, należy wybrać opcję [Wył.] .

Wyświetlanie czerwonej ramki podczas nagrywania filmów (Czer. ramka przy REC)

PASMB 

Na ekranie można wyświetlić czerwoną ramkę zewnętrzną, co ułatwi zorientowanie się, czy aparat nagrywa film.

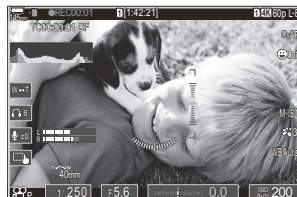

Menu

- **MENU** →  → 6. Asystent fotografowania → Czer. ramka przy 

Wył. Czerwona ramka nie będzie wyświetlana w aparacie.

Wł. Podczas nagrywania filmu w aparacie będzie wyświetlana czerwona ramka.

Odtwarzanie

Informacje wyświetlane podczas odtwarzania

Informacje o wyświetlanym zdjęciu

Podstawowe

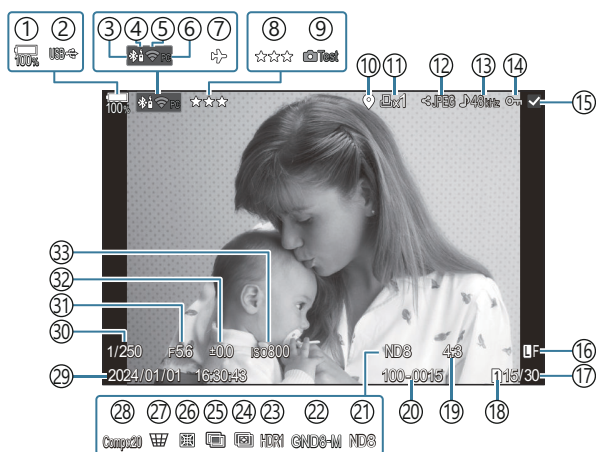

Całkowita

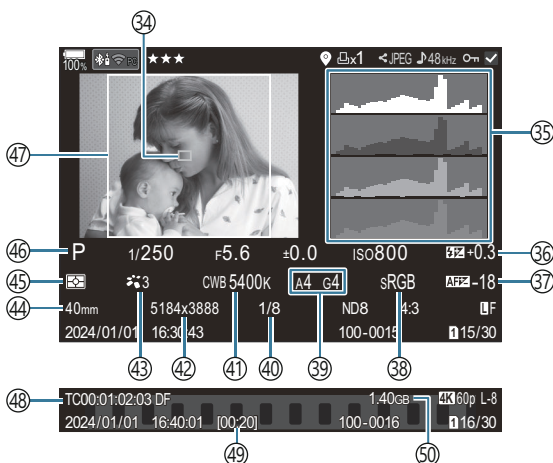

- ① Poziom naładowania baterii (P.39)
- ② USB PD (P.487)
- ③ Aktywne połączenie **Bluetooth**® (P.445, P.473)
- ④ Sterowanie zdalne (P.473)
- ⑤ Połączenie z bezprzewodową siecią LAN (P.443, P.459)
- ⑥ Aktywne połączenie z komputerem (Wi-Fi) (P.459)
- ⑦ Tryb samolotowy (P.441)
- ⑧ Ocena (P.324)
- ⑨ Zdjęcie testowe (P.349)
- ⑩ Wskaźnik danych GPS (P.452)
- ⑪ Zamówienie druku
Liczba wydruków (P.327)
- ⑫ Kolejność udostępniania (P.322)
- ⑬ Nagrywanie dźwięku (P.292)
- ⑭ Zabezpieczenie (P.315)
- ⑮ Wybrany obraz (P.326)
- ⑯ Jakość obrazu (P.222, P.223)
- ⑰ Numer klatki/całkowita liczba klatek
- ⑱ Gniazdo odtwarzania (P.405)
- ⑲ Współczynnik proporcji (P.229)
- ⑳ Numer pliku (P.409)
- ㉑ Filtr ND na żywo (P.254)
- ㉒ Filtr GND na żywo (P.257)
- ㉓ Obraz HDR (P.264)
- ㉔ Focus stacking (P.261)
- ㉕ Wielokrotna ekspozycja (P.266)
- ㉖ Kompensacja efektu rybiego oka (P.277)
- ㉗ Kompensacja efektu Keystone (P.275)
- ㉘ Fotografowanie z fotomontażem
Liczba połączonych zdjęć (P.74)
- ㉙ Data i godzina (P.433)
- ㉚ Czas naświetlania (P.59, P.64)
- ㉛ Wartość przysłony (P.59, P.62)
- ㉜ Kompensacja ekspozycji (P.161)
- ㉝ Wartość czułości ISO (P.175)
- ㉞ Pole AF (P.112)
- ㉟ Histogram (P.51)
- ㊱ Regulacja natężenia błysku (P.193)
- ㊲ Regulacja działania AF (P.141)
- ㊳ Przestrzeń kolorów (P.248)
- ㊴ Kompensacja balansu bieli (P.241, P.245)
- ㊵ Stopień kompresji (P.222)
- ㊶ Balans bieli (P.239)
- ㊷ Liczba pikseli (P.222)
- ㊸ Tryb obrazu (P.231)
- ㊹ Ogniskowa
- ㊺ Tryb pomiaru (P.168)
- ㊻ Tryb fotografowania (P.59)
- ㊼ Ramka proporcji obrazu (P.229)
- ㊽ Kod czasowy ¹ (P.295)
- ㊾ Czas nagrywania filmu ¹ (P.577)
- ㊿ Rozmiar pliku filmu ¹ (P.577)

1 Wyświetlane tylko podczas odtwarzania filmów.

Zmiana wyświetlanych informacji

Przycisk

- Przycisk **INFO**

Informacje wyświetlane podczas odtwarzania można zmieniać za pomocą przycisku **INFO**.

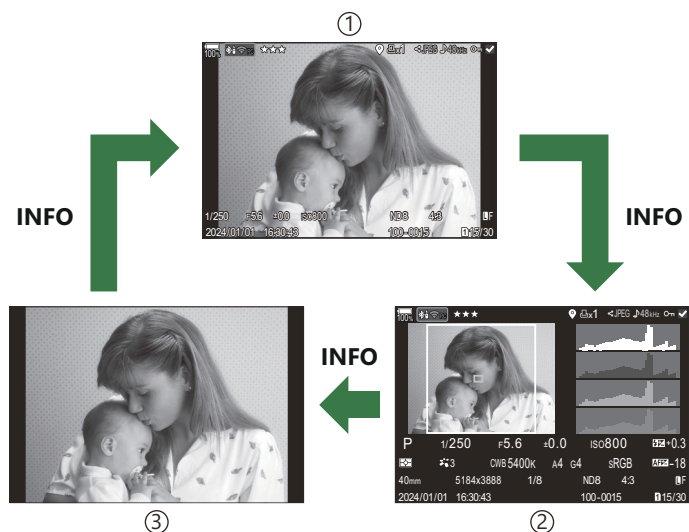
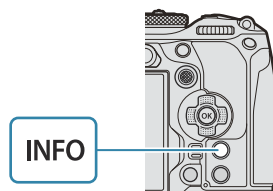

- ① Podstawowe
- ② Całkowita
- ③ Tylko zdjęcie

☞ Wyświetlane informacje można wybrać. „Wybieranie informacji wyświetlanych podczas odtwarzania (Ustawienia informacji)” (P.344)





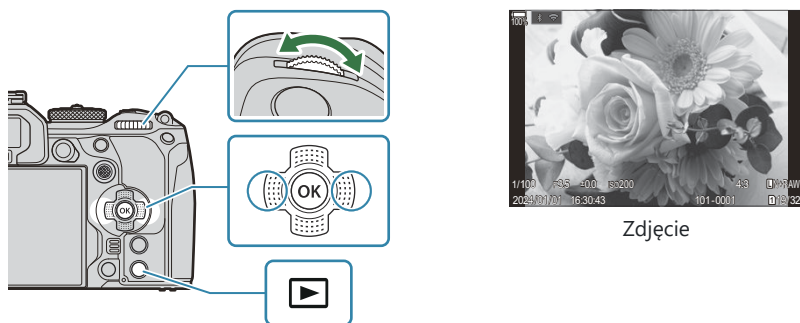

Wyświetlanie zdjęć i filmów

Wyświetlanie zdjęć

1. Naciśnij przycisk .

- Wyświetlone zostanie ostatnie wykonane zdjęcie.
- Wybierz żądane zdjęcie lub film za pomocą przedniego pokręćła lub przycisków ze strzałkami.
- Naciśnij spust migawki do połowy, aby wrócić do trybu fotografowania.



Tylne pokręćło ()	Powiększenie () / widok indeksu ()
Przednie pokręćło ()	Poprzednie () / następane () To działanie jest dostępne także podczas odtwarzania w powiększeniu.

<p>Przyciski ze strzałkami ()/ przełącznik wielofunkcyjny (/</p>	<p>Odtwarzanie pojedynczych zdjęć: Następne ()/poprzednie ()głośność odtwarzania ()</p> <p>Odtwarzanie w powiększeniu: Naciśnij ikonę , aby wyświetlić ramkę powiększenia. Naciśnij przycisk ponownie, aby powiększyć ramkę powiększającą. Obraz można przewijać, naciskając przyciski podczas odtwarzania w powiększeniu.</p> <p>Widok indeksu/kalendarza: Zaznaczenie obrazu</p> <ul style="list-style-type: none"> • Działania wykonywane za pomocą przycisków można też wykonywać, naciskając przełącznik wielofunkcyjny w górę, w dół, w lewo lub w prawo.
<p>Przycisk INFO</p>	<p>Wyświetlanie informacji o obrazie</p>
<p>Przycisk </p>	<p>Wybór zdjęcia (P.326)</p>
<p>Przycisk ★</p>	<p>Przypisywanie gwiazdek oceny do zdjęć (P.325)</p>
<p>Przycisk </p>	<p>Zabezpieczenie zdjęcia (P.315)</p>
<p>Przycisk </p>	<p>Usuwanie zdjęcia (P.318)</p>
<p>Przycisk OK</p>	<p>Wyświetlanie bezpośredniego menu odtwarzania. (W widoku kalendarza naciśnij ten przycisk, aby powrócić do odtwarzania pojedynczych zdjęć).</p>

Przełączanie kart podczas przeglądania zdjęć

Kartę do odtwarzania można także wybrać za pomocą przycisku . W tym celu należy przytrzymać przycisk i obrócić pokrętko przednie lub tylne, aby przełączyć pomiędzy kartami podczas odtwarzania.

Nie powoduje to zmiany opcji wybranej w ustawieniu [**Ustaw. gniazda karty**] > [**Gniazdo**] (P.405).

Oglądanie filmów

1. Naciśnij przycisk .

- Wyświetlone zostanie ostatnie wykonane zdjęcie.





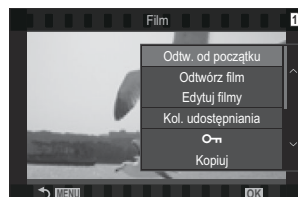

Film

2. Wybierz film i naciśnij przycisk **OK**.

- Zostanie wyświetlone menu bezpośrednie odtwarzania.



3. Wybierz opcję [**Odtwórz film**] i naciśnij przycisk **OK**.

- Rozpocznie się odtwarzanie filmu.
- Do przewijania do przodu i do tyłu służą przyciski  .
- Ponownie naciśnij przycisk **OK**, aby wstrzymać odtwarzanie. Po wstrzymaniu odtwarzania naciśnij przycisk , aby wyświetlić pierwszą klatkę, lub przycisk , aby wyświetlić ostatnią klatkę. Użyj przycisków  lub przedniego pokrętki, aby wyświetlić poprzednią lub następną klatkę.
- Naciśnij przycisk **MENU**, aby zakończyć odtwarzanie.

Odtwarzanie podzielonych filmów

Długie filmy są automatycznie nagrywane w wielu plikach, gdy rozmiar pliku przekracza 4 GB lub czas nagrywania jest dłuższy niż 3 godziny (P.82). Pliki można odtwarzać jako pojedynczy film.

1. Naciśnij przycisk .

- Wyświetlone zostanie ostatnie wykonane zdjęcie.

2. Wyświetl wybrany długi film, który chcesz odtworzyć, i naciśnij przycisk **OK**.

- Wyświetlone zostaną następujące opcje.



[Odtw. od początku]: Odtwarzanie całego podzielonego filmu

[Odtwórz film]: Odtwarzanie poszczególnych plików osobno



[Usuń cały ]: Usunięcie wszystkich części podzielonego filmu

[Kasowanie]: Usunięcie poszczególnych plików osobno

 Do odtwarzania filmów na komputerze zalecamy użycie najnowszej wersji aplikacji OM Workspace (P.479). Przed pierwszym uruchomieniem oprogramowania należy podłączyć aparat do komputera.



 Filmów nagranych z opcją **[H.265]** wybraną w ustawieniu **[ Kodex wideo]** (P.228) nie można odtworzyć za pomocą aplikacji OM Workspace.

Szybkie wyszukiwanie obrazów (odtworzenie w widoku indeksu i kalendarza)

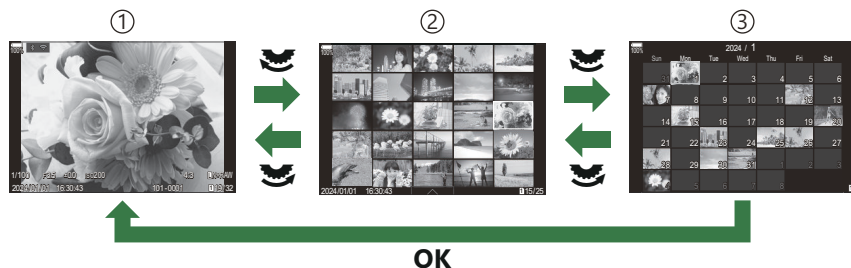
- Podczas odtwarzania pojedynczych zdjęć obróć tylne pokrętło do pozycji , aby wyświetlić widok indeksu. Obróć pokrętło do następnej pozycji, aby wyświetlić widok kalendarza.
- Aby powrócić do trybu odtwarzania pojedynczych zdjęć, obróć tylne pokrętło do pozycji .



- ① Odtwarzanie pojedynczych zdjęć
- ② Widok indeksu
- ③ Widok kalendarza

 Liczbę klatek w widoku indeksu można zmienić.  „Konfigurowanie widoku indeksu ( Ustaw.)” (P.346)

Powiększanie (odtworzenie w powiększeniu)



- ① Widok odtwarzania
- ② Ramka powiększenia
- ③ Widok przewijania powiększonego obszaru podczas odtwarzania

Po naciśnięciu przełącznika wielofunkcyjnego lub przycisku, do którego przypisano funkcję [Q] (powiększenie) (P.347), nad częścią zdjęcia, na którą ustawiono ostrość lub w której wykryto obiekt, zostanie wyświetlona ramka powiększenia. Naciśnij przycisk ponownie, aby powiększyć ramkę powiększenia. Naciśnij przełącznik wielofunkcyjny lub przyciski Δ ∇ \triangleleft \triangleright , aby przewinąć obraz podczas odtwarzania w powiększeniu.

- Istnieje możliwość zmiany ustawień ramki powiększenia i przewijania obrazu. „Wybieranie informacji wyświetlanych podczas odtwarzania w powiększeniu (Ustawienia informacji)” (P.345)
- Aby zmienić współczynnik powiększenia, użyj tylnego pokrętki.
- Naciśnij przycisk **OK**, aby zakończyć odtwarzanie w powiększeniu.
- Naciśnięcie przycisku **INFO**, gdy wyświetlana jest ramka powiększenia, powoduje jej przesunięcie na wykrytą twarz. Podczas odtwarzania w zbliżeniu wykryta twarz zostanie powiększona.

Odtwarzanie za pomocą dotykowych elementów sterujących

Za pomocą dotykowych elementów sterujących można powiększać i pomniejszać zdjęcia, przewijać je oraz wybierać zdjęcie do wyświetlenia.

- ⚠ Wyświetlacza nie wolno dotykać paznokciami ani innymi ostrymi przedmiotami.
- ⚠ Rękawice lub osłony monitora mogą zakłócać działanie ekranu dotykowego.

Odtwarzanie pełnoekranowe

Wyświetlanie poprzedniego lub następnego obrazu

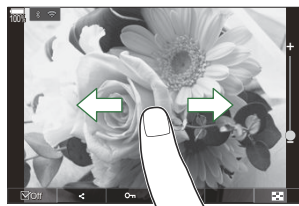

- Przesuń palcem w lewo, aby wyświetlić następny obraz. Przesuń palcem w prawo, aby wyświetlić poprzedni obraz.

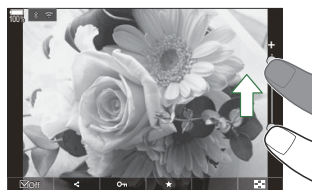

Powiększenie

- Lekko dotknij ekranu, aby wyświetlić suwak i ikonę .
- Lekko dotknij ekranu dwa razy, aby powiększyć obraz zgodnie ze współczynnikiem określonym w pozycji [\[Ust. domyślne !\[\]\(51a3b3d739efe92b5a87bb7fdd8bc4bf_img.jpg\) !\[\]\(ebb8dcf4bf19cae7a44506695af49594_img.jpg\)\] \(P.342\)](#).
- Przesuń pasek w górę lub w dół, aby powiększyć lub pomniejszyć obraz.



- Po powiększeniu zdjęcia przewijaj ekran, przesuając po nim palcem.
- Dotknij ikony , aby wyświetlić widok indeksu. Dotknij ikony , aby przejść do widoku kalendarza.

Odtwarzanie filmów

- Dotknij ikony , aby rozpocząć odtwarzanie.







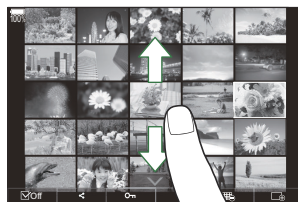

- Dotknij dolnej części ekranu, aby wyświetlić pasek sterowania, który umożliwia zakończenie odtwarzania i zmianę głośności.
- Dotknij środka ekranu, aby wstrzymać odtwarzanie. Dotknij ponownie, aby wznowić odtwarzanie.
- Przesuwając pasek na dole ekranu podczas wstrzymanego odtwarzania, można zmienić pozycję, z której film będzie odtwarzany po wznowieniu.
- Dotknij ikony , aby zakończyć odtwarzanie.

Widok indeksu/kalendarza

Wyświetlanie poprzedniej lub następnej strony

- Przesuń palcem w górę, aby wyświetlić następną stronę. Przesuń palcem w dół, aby wyświetlić poprzednią stronę.













- Menu sterowania dotykowego zostanie wyświetlone po dotknięciu przycisku  podczas odtwarzania w widoku indeksu. Dotknij ikony  lub , aby zmienić liczbę wyświetlanych obrazów.  „Konfigurowanie widoku indeksu ( Ustaw.)” (P.346)
- Kilkakrotnie dotknij ikony , aby powrócić do odtwarzania pojedynczych zdjęć.

Wyświetlanie obrazów

- Dotknij obrazu, aby wyświetlić go w trybie pełnoekranowym.

Inne funkcje

Aby wyświetlić menu dotykowe, lekko dotknij ekranu w trybie odtwarzania pojedynczych zdjęć lub dotknij ikony  podczas odtwarzania w widoku indeksu. Następnie można wykonać żądane działanie, dotykając ikon w menu dotykowym.



	Wybór obrazu. Można wybrać wiele obrazów i usunąć je jednocześnie.  „Wybieranie wielu obrazów (Wybrana kol. udostęp., Wybrana ocena,  , Wybór kop., Wybrane kasowanie)” (P.326)
	Wybór obrazów do przesłania na smartfon.  „Wybór obrazów do udostępnienia (Kolejność udostępniania)” (P.322)
	Przypisywanie gwiazdek oceny do obrazu.  „Ocenianie zdjęć (Ocena)” (P.324)
	Zabezpieczenie obrazu.  „Zabezpieczanie zdjęć ()” (P.315)

Konfigurowanie funkcji odtwarzania

Obracanie zdjęć (Obrót)

Można wybrać, czy zdjęcia mają być obracane.

1. Wyświetl zdjęcie, które ma zostać obrócone, i naciśnij przycisk **OK**.
 - Zostanie wyświetlone menu bezpośrednie odtwarzania.
2. Wybierz opcję **[Obrót]** i naciśnij przycisk **OK**.
3. Naciśnij przycisk Δ , aby obrócić obraz w lewo, a przycisk ∇ , aby obrócić go w prawo. Każde naciśnięcie przycisku powoduje obrócenie obrazu.
 - Naciśnij przycisk **OK**, aby zapisać zmiany i wyjść.
 - Filmów i zdjęć chronionych nie można obrócić.

☞ Ustawienia aparatu można skonfigurować w taki sposób, by zdjęcia w orientacji pionowej były automatycznie obracane podczas odtwarzania.  „Automatyczne obracanie zdjęć w orientacji pionowej podczas odtwarzania ()” (P.343)

Opcja **[Obrót]** jest niedostępna po wybraniu opcji **[Wyl.]** w ustawieniu **[]**.

Zabezpieczanie obrazów (🔒)

Istnieje możliwość zabezpieczenia obrazów przed przypadkowym usunięciem.

1. Wyświetl zdjęcie, które ma zostać zabezpieczone, i naciśnij przycisk 🔒.

- Zabezpieczone zdjęcia są oznaczone ikoną 🔒 („chronione”). Aby anulować zabezpieczenie, ponownie naciśnij przycisk 🔒.



- Gdy wyświetlany jest niezabezpieczony obraz, można przytrzymać przycisk 🔒 i obrócić przednie lub tylne pokrętkę, aby zabezpieczyć wszystkie obrazy, które zostaną wyświetlone podczas obracania pokrętki. Czynność ta nie ma wpływu na wszelkie zabezpieczone wcześniej obrazy, które są wyświetlane podczas obracania pokrętki.
- Gdy wyświetlany jest zabezpieczony obraz, można przytrzymać przycisk 🔒 i obrócić przednie lub tylne pokrętkę, aby anulować zabezpieczenie wszystkich obrazów, które zostaną wyświetlone podczas obracania pokrętki. Czynność ta nie ma wpływu na wszelkie niezabezpieczone wcześniej obrazy, które są wyświetlane podczas obracania pokrętki.
- Takie same działania można wykonać w trakcie odtwarzania w powiększeniu lub po wybraniu obrazu w widoku indeksu.

👉 Można także zabezpieczyć wiele wybranych zdjęć. 📌 „Wybieranie wielu obrazów (Wybrana kol. udostęp., Wybrana ocena, 🔒, Wybór kop., Wybrane kasowanie)” (P.326)

⚠️ Sformatowanie karty spowoduje skasowanie wszystkich danych, łącznie z obrazami chronionymi.

Kopiowanie obrazu (Kopiuuj)

Jeśli w obydwu gniazdach, 1 i 2, znajdują się karty z wolnym miejscem, można skopiować obraz na drugą kartę.

1. Wyświetl obraz, który ma zostać skopiowany, i naciśnij przycisk **OK**.
 - Zostanie wyświetlone menu bezpośrednie odtwarzania.
2. Wybierz opcję **[Kopiuuj]** i naciśnij przycisk **OK**.
3. Wybierz, czy chcesz określić folder docelowy, i naciśnij przycisk **OK**.
 - W przypadku wybrania opcji **[Przypisz]** należy wybrać folder docelowy.
 - Jeśli folder został wcześniej określony, wyświetlona zostanie nazwa folderu. Aby wybrać inny folder, naciśnij przycisk ▷.
4. Wybierz opcję **[Tak]** i naciśnij przycisk **OK**.
 - Zdjęcie zostanie skopiowane na drugą kartę.

☞ Można również jednocześnie skopiować wszystkie obrazy z jednej karty na drugą.  **[Kopiuj wszystko]** (P.317)

Kopiowanie wszystkich obrazów na kartę (Kopij wszystko)

Wszystkie obrazy można skopiować między kartami włożonymi do aparatu (gniazdo karty 1 i 2).

Menu

- MENU →  → 1. Plik → Kopij wszystko

1 → 2

Wszystkie obrazy zostaną skopiowane z karty umieszczonej w gnieździe 1 na kartę umieszczoną w gnieździe 2.

2 → 1

Wszystkie obrazy zostaną skopiowane z karty umieszczonej w gnieździe 2 na kartę umieszczoną w gnieździe 1.

- ⓘ Kopiowanie zakończy się, kiedy karta docelowa będzie pełna.
- ⓘ Jeśli kartą docelową jest karta SD lub SDHC, pliki filmów o rozmiarze przekraczającym 4 GB nie zostaną skopiowane.

Usuwanie zdjęć (Kasowanie)

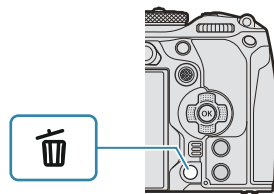

1. Wyświetl zdjęcie, które ma zostać usunięte, i naciśnij przycisk .



2. Zaznacz opcję **[Tak]** i naciśnij przycisk **OK**.



- Zdjęcie zostanie usunięte.

- ⓘ Aby usuwać zdjęcia bez potwierdzenia, wystarczy zmienić ustawienia przycisku.  „Wyłączenie potwierdzeń usunięcia (Szybkie kas)” (P.320)
- 👉 Można też wybrać, czy usunięcie zdjęć zapisanych w formacie RAW+JPEG powoduje usunięcie obu kopii, wyłącznie kopii w formacie JPEG, czy wyłącznie kopii w formacie RAW.  „Opcje usuwania obrazów RAW+JPEG (Kas.RAW+JPEG)” (P.321)

Usuwanie wszystkich zdjęć (Kasuj wszystko)

Usuwanie wszystkich obrazów. Zabezpieczone zdjęcia nie zostaną usunięte. Można również wykluczyć zdjęcia, do których przypisano gwiazdki oceny (P.324), i usunąć wszystkie pozostałe.

Menu

- MENU →  → 1. Plik → Kasuj wszystko

Kasowanie	Usuwanie wszystkich zdjęć, również tych z przypisanymi gwiazdkami oceny.
Zapisz	Zachowanie zdjęć z przypisanymi gwiazdkami oceny i usunięcie wszystkich pozostałych zdjęć.

- Gdy zarówno w gnieździe 1, jak i 2 znajdują się karty, pojawi się możliwość wyboru. Wybierz gniazdo z kartą i naciśnij przycisk **OK**.



ⓘ W przypadku wybrania opcji **[Zapisz]** wykonanie polecenia **[Kasuj wszystko]** może zająć trochę czasu w zależności od klasy szybkości karty i liczby obrazów na karcie.

Wyłączanie potwierdzeń usunięcia (Szybkie kas)

Jeśli opcja ta jest włączona w momencie naciśnięcia przycisku  w celu usunięcia zdjęć lub filmów, w aparacie nie zostanie wyświetlone okno dialogowe potwierdzenia i obrazy zostaną od razu usunięte.

Menu

- MENU →  → 2. Operacje → Szybkie kas

Wył.	Po naciśnięciu przycisku  zostanie wyświetlone okno dialogowe potwierdzenia.
Wł.	Po naciśnięciu przycisku  nie zostanie wyświetlone okno dialogowe potwierdzenia.

Opcje usuwania obrazów RAW+JPEG (Kas.RAW+JPEG)

Określenie sposobu usuwania obrazów w formacie **[RAW+JPEG]**.

Menu

- MENU →  → 2. Operacje → Kas.RAW+JPEG

JPEG	Usuwana jest tylko kopia w formacie JPEG.
RAW	Usuwana jest tylko kopia w formacie RAW.
RAW+JPEG	Usuwane są zarówno kopie w formacie RAW, jak i JPEG.

👉 W przypadku wybrania opcji [\[Kasuj wszystko\] \(P.319\)](#) lub [\[Wybrane kasowanie\] \(P.326\)](#) usuwane są zarówno kopie w formacie RAW, jak i JPEG.



Wybór obrazów do udostępnienia (Kolejność udostępniania)

Można wcześniej wybrać zdjęcia, które mają zostać przesłane na smartfona.

1. Wyświetl zdjęcie, które ma zostać przesłane, i naciśnij przycisk **OK**.
 - Zostanie wyświetlone menu bezpośrednie odtwarzania.
2. Wybierz opcję **[Kol. udostępniania]** i naciśnij przycisk **OK**. Następnie naciśnij przycisk Δ lub ∇ .
 - Obraz zostanie oznaczony jako przeznaczony do udostępnienia. Zostanie wyświetlona ikona  i typ pliku.
 - Jednorazowo można zaznaczyć do udostępnienia maksymalnie 200 zdjęć na każde gniazdo.
 - Aby anulować kolejność udostępniania, naciśnij przycisk Δ lub ∇ .

🕒 Plik filmu, którego rozmiar przekracza 4 GB, nie może zostać oznaczony do udostępnienia.

👉 Można wcześniej wybrać obrazy, które mają zostać przesłane, i ustawić kolejność udostępniania w ramach jednej operacji. 📄 „Wybieranie wielu obrazów (Wybrana kol. udostępn., Wybrana ocena,  Wybór kop., Wybrane kasowanie)” (P.326), „Przesyłanie zdjęć na smartfona” (P.448)

👉 Można również oznaczyć obrazy do udostępnienia poprzez przypisanie opcji  do przycisku w pozycji  **Funkcja** (P.340).

Naciśnij przycisk , gdy nieoznaczony obraz jest wyświetlany w trybie wyświetlania pojedynczego zdjęcia / wyświetlania indeksu / odtwarzania w powiększeniu.

Przytrzymanie przycisku  i obrócenie przedniego lub tylnego pokrętkła spowoduje, że wszystkie obrazy wyświetlone podczas obracania pokrętkła zostaną oznaczone do udostępnienia. Czynność ta nie ma wpływu na wszelkie wcześniej oznaczone obrazy, które są wyświetlane podczas obracania pokrętkła.

Przytrzymanie przycisku  i obrócenie przedniego lub tylnego pokrętkła podczas wyświetlania zaznaczonego obrazu spowoduje, że oznaczenia wszystkich obrazów wyświetlanych podczas obracania pokrętkła zostaną usunięte. Czynność ta nie ma wpływu na wszelkie nieoznaczone obrazy, które są wyświetlane podczas obracania pokrętkła.

Wybieranie zdjęć RAW+JPEG do udostępnienia (RAW+JPEG ↶)

W przypadku zdjęć, dla których wybrano opcję jakości **[RAW+JPEG]**, można udostępnić tylko kopie w formacie JPEG, tylko kopie w formacie RAW lub kopie w obu tych formatach.

Menu

• MENU →  → 2. Operacje → RAW+JPEG ↶

JPEG	Wyłącznie kopie w formacie JPEG zostaną oznaczone do udostępnienia.
RAW	Wyłącznie kopie w formacie RAW zostaną oznaczone do udostępnienia.
RAW+JPEG	Zarówno kopie w formacie RAW, jak i JPEG, zostaną oznaczone do udostępnienia.

- ⓘ Zmiana opcji wybranej w ustawieniu **[RAW+JPEG ↶]** nie ma wpływu na zdjęcia, które już oznaczono do udostępnienia.
- ⓘ Bez względu na wybraną opcję usunięcie oznaczenia udostępnienia spowoduje usunięcie oznaczenia z obu kopii.

Ocenianie zdjęć (Ocena)

Przypisywanie od jednej do pięciu gwiazdek oceny do zdjęcia.

Ułatwia to porządkowanie i wyszukiwanie obrazów przy użyciu aplikacji OM Workspace lub innych narzędzi.

Przycisk

- Przycisk ★

Naciśnięcie przycisku ★, gdy do wybranego zdjęcia nie są przypisane gwiazdki oceny, spowoduje przypisanie gwiazdek do tego zdjęcia. Liczba gwiazdek będzie taka sama jak poprzednio ustawiona. Naciśnięcie przycisku ★, gdy do wybranego obrazu są przypisane gwiazdki oceny, spowoduje ich skasowanie.

Liczbę gwiazdek można zmienić, obracając przednie lub tylne pokrętło i jednocześnie przytrzymując wciśnięty przycisk ★.

- ① Gwiazdki oceny można przypisać tylko do zdjęć.
- ① Jeśli zdjęcie zostało zarejestrowane w formacie **[RAW+JPEG]**, zarówno do pliku w formacie RAW, jak i JPEG zostanie przypisana ta sama ocena.
- ① Nie można przypisać gwiazdek oceny do zabezpieczonych zdjęć.
- ① Nie można przypisać gwiazdek oceny do zdjęć wykonanych innym aparatem.

Wybór liczby gwiazdek, które mają zostać użyte w ocenie (Ustawienia ocen)

Można wybrać liczbę gwiazdek, które będą wyświetlane jako opcje oceny.

Menu

- MENU →  → 3. Widoki → Ustawienia ocen

1. Wybierz liczbę gwiazdek, które mają być wyświetlane jako opcja przy ocenianiu zdjęć, i umieść obok symbol zaznaczenia (✓).
 - Wybierz opcję za pomocą przycisków Δ ∇ i naciśnij przycisk **OK**, aby umieścić obok symbol zaznaczenia (✓).
Aby usunąć symbol zaznaczenia, naciśnij przycisk **OK** ponownie.

- ⓘ Jeśli nie ma żadnego elementu z symbolem zaznaczenia (✓), nie można przypisać gwiazdek oceny do obrazów.
- ⓘ Zmiana ustawień opcji [**Ustawienia ocen**] nie ma wpływu na wcześniej przypisane oceny obrazów.

Wybieranie wielu obrazów (Wybrana kol. udostęp., Wybrana ocena, , Wybór kop., Wybrane kasowanie)

Można wybrać wiele zdjęć dla funkcji **[Wybrana kol. udostęp.]**, **[Wybrana ocena]**, **[]**, **[Wybór kop.]** lub **[Wybrane kasowanie]**.

1. Wybierz zdjęcia, naciskając przycisk podczas wyświetlania.

- Zdjęcie zostanie zaznaczone i pojawi się ikona .
- Aby zwolnić blokadę, naciśnij przycisk ponownie.
- Zdjęcie można wybrać w trybie odtwarzania pojedynczych klatek lub w widoku indeksu.

2. Naciśnij przycisk **OK**, aby wyświetlić menu, a następnie wybierz opcję **[Wybrana kol. udostęp.]**, **[Wybrana ocena]**, **[]**, **[Wybór kop.]** lub **[Wybrane kasowanie]**.

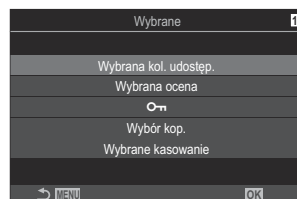

- Gdy wyświetlany jest nieoznaczony obraz, można przytrzymać przycisk i obrócić przednie lub tylne pokrętkę, aby wybrać wszystkie obrazy, które zostaną wyświetlone podczas obracania pokrętki. Czynność ta nie ma wpływu na wszelkie wcześniej oznaczone obrazy, które są wyświetlane podczas obracania pokrętki.
- Gdy wyświetlany jest oznaczony obraz, można przytrzymać przycisk i obrócić przednie lub tylne pokrętkę, aby anulować wybór wszystkich obrazów, które zostaną wyświetlone podczas obracania pokrętki. Czynność ta nie ma wpływu na wszelkie nieoznaczone wcześniej obrazy, które są wyświetlane podczas obracania pokrętki.

Zamówienie druku (DPOF)





Na karcie pamięci można zapisywać cyfrowe „zamówienia druku” z listą zdjęć do wydrukowania i liczbą ich kopii. Następnie zdjęcia można wydrukować w punkcie obsługującym format DPOF. Dane zamówienia druku (DPOF) są zapisywane na karcie pamięci.

Konfigurowanie zamówień druku

Menu

• MENU →  → 1. Plik → 



Za pomocą przycisków   wybierz klatkę, która ma zostać dodana do zamówienia druku, a następnie za pomocą przycisków   wybierz liczbę wydruków. Aby ustawić zaznaczenia do wydruku dla kilku zdjęć, powtórz ten krok. Po wybraniu wszystkich żądanych zdjęć naciśnij **OK**, a następnie wybierz format daty i godziny.

[Nie]: Zdjęcia będą drukowane bez daty i godziny.

[Data]: Zdjęcia będą drukowane wraz z datą ich wykonania.

[Godzina]: Zdjęcia będą drukowane wraz z godziną ich wykonania.



Wybierz tę opcję, jeśli chcesz ustawić zamówienia druku dla wszystkich zdjęć. Wybierz format daty i godziny.

[Nie]: Zdjęcia będą drukowane bez daty i godziny.

[Data]: Zdjęcia będą drukowane wraz z datą ich wykonania.

[Godzina]: Zdjęcia będą drukowane wraz z godziną ich wykonania.

 Podczas drukowania obrazów nie można zmienić ustawienia dla poszczególnych obrazów.

Ustawianie zamówień druku

Ustaw

Zamówienia druku zostaną ustawione. Ustawienia zostaną odzwierciedlone na zdjęciach zapisanych na wybranej karcie.

Anuluj

Zamówienia druku nie zostaną ustawione.

- ⚠ Aparatu nie można używać do modyfikowania zamówień druku utworzonych przy użyciu innych urządzeń. Utworzenie nowego zamówienia druku powoduje usunięcie wszystkich istniejących zamówień utworzonych przy użyciu innych urządzeń.
- ⚠ Zamówienia druku nie mogą zawierać zdjęć w formacie RAW ani filmów.

Resetowanie wszystkich zabezpieczeń / kolejności udostępniania / zamówień druku / ocen (Reset wszystkich zdjęć)

Można zresetować jednocześnie wszystkie zabezpieczenia / kolejności udostępniania / zamówienia druku / oceny ze zdjęć na karcie w jednym gnieździe.

Menu

- MENU →  → 1. Plik → Reset wszystkich zdjęć

Reset zamówień druku	Resetowanie wszystkich zamówień druku.
Kas. ochrony	Resetowanie wszystkich zabezpieczeń.
Resetuj kolejność udostęp.	Resetowanie wszystkich kolejności udostępniania.
Reset ocen	Resetowanie wszystkich ocen.

- Jeśli w aparacie znajdują się dwie karty pamięci, pojawi się komunikat z prośbą o wybór gniazda. Wybierz gniazdo i naciśnij przycisk **OK**. Następnie zostanie wyświetlony ekran potwierdzenia.

⚠ W przypadku dużej liczby ocenionych zdjęć zastosowanie opcji [**Reset ocen**] może zająć dużo czasu.

Dodawanie dźwięku do zdjęć (🎤)

Dźwięk można nagrywać za pomocą wbudowanego mikrofonu stereo lub opcjonalnego mikrofonu zewnętrznego, a następnie dodawać go do zdjęć. Nagrany dźwięk jest prostą alternatywą dla notatek dotyczących zdjęć. Nagranie dźwiękowe może trwać maksymalnie 30 s.

1. Wyświetl zdjęcie, do którego ma zostać dodany dźwięk, i naciśnij przycisk **OK**.

- Zostanie wyświetlone menu bezpośrednie odtwarzania.

🔒 Nagrywanie dźwięku nie jest dostępne w przypadku chronionych zdjęć.

2. Wybierz opcję [🎤] i naciśnij przycisk **OK**.

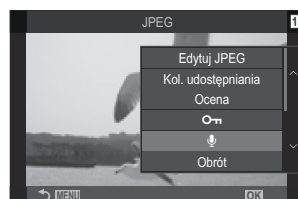

3. Wybierz opcję [🎤 Start] i naciśnij przycisk **OK**, aby rozpocząć nagrywanie.

- Aby zakończyć bez dodawania nagrania dźwiękowego, wybierz opcję [Nie].



4. Naciśnij przycisk **OK**, aby zakończyć nagrywanie.

- Zdjęcia z dźwiękiem są oznaczone ikoną 🎵 oraz wskaźnikami szybkości nagrywania.
- Aby usunąć nagrany dźwięk, wybierz opcję [Kasowanie] w kroku 3.

🔊 Dźwięk jest nagrywany z szybkością wybraną dla filmów. Szybkość można wybrać przy użyciu opcji [\[Ustawienia nagryw. dźwięku\] \(P.292\)](#).

Odtwarzanie dźwięku

Odtwarzanie rozpocznie się automatycznie po wyświetleniu obrazu z dźwiękiem. Aby wyregulować głośność:

1. Wyświetl zdjęcie, którego dźwięk ma zostać odtworzony.
2. Naciśnij przyciski ze strzałkami Δ lub ∇ .
 - Przycisk Δ : Zwiększenie głośności.
 - Przycisk ∇ : Zmniejszenie głośności.



Retuszowanie zdjęć (Edycja)

Tworzenie retuszowanych kopii zdjęć. W przypadku zdjęć w formacie RAW można zmodyfikować ustawienia zastosowane w momencie wykonania zdjęcia, na przykład balans bieli i tryb obrazu (wraz z filtrami artystycznymi). W przypadku zdjęć JPEG dostępne są proste narzędzia do edycji, na przykład przycinanie czy zmiana rozmiaru obrazu.

Edytuj RAW	<p>Retuszowanie zdjęć i zapisywanie ich kopii w formacie JPEG (P.332). Dostępne są następujące opcje:</p> <p>[Obecne]: zapisanie zdjęcia z ustawieniami wybranymi w danym momencie w aparacie.</p> <p>[Własne1]/[Własne2]: Umożliwia modyfikowanie ustawień i sprawdzenie rezultatów na wyświetlaczu. Ustawienia są zapisywane jako [Własne1] lub [Własne2].</p> <p>[ART BKT]: aparat tworzy wiele kopii każdego zdjęcia w formacie JPEG, po jednej dla każdego wybranego filtra artystycznego. Wybierz co najmniej jeden filtr i zastosuj go na co najmniej jednym zdjęciu.</p>
Edytuj JPEG	<p>Retuszowanie zdjęć w formacie JPEG i zapisywanie ich kopii w formacie JPEG (P.334).</p>

Retuszowanie zdjęć w formacie RAW (edycja RAW)

Opcja **[Edytuj RAW]** służy do dostosowania poniższych ustawień.

- Jakość obrazu
- Tryb obrazu
- Kolor/nasycenie (Kreator kolorów)
- Kolor (Część. kolor)
- Balans bieli
- Temperatura barwowa
- Kompensacja ekspozycji
- Cienie
- Półtony
- Światła
- Proporcje
- Redukcja szumu przy wysokiej czułości ISO
- Przestrzeń
- Kompensacja efektu Keystone

ⓘ Po wybraniu filtra artystycznego w trybie obrazu ustawienie **[Przestrzeń]** ma stałą wartość **[sRGB]**.

ⓘ Zdjęć w formacie RAW nie można retuszować, jeśli:

- nie ma wystarczającej ilości miejsca na karcie pamięci lub zdjęcie zostało zrobione za pomocą innego aparatu

1. Wyświetl zdjęcie, które ma zostać edytowane, i naciśnij przycisk **OK**.



- Zostanie wyświetlone menu bezpośrednie odtwarzania.

2. Zaznacz opcję **[Edytuj RAW]** za pomocą przycisków Δ ∇ i naciśnij przycisk **OK**.



- Zostanie wyświetlone menu edytowania.

3. Zaznacz wybraną pozycję za pomocą przycisków Δ ∇ .

- Aby zastosować bieżące ustawienia aparatu, zaznacz opcję **[Obecne]** i naciśnij przycisk **OK**. Bieżące ustawienia zostaną zastosowane.

ⓘ W przypadku kompensacji ekspozycji bieżące ustawienia nie zostaną zastosowane.

- Aby utworzyć kopię z zastosowaniem wybranych ustawień, zaznacz opcję **[Tak]** za pomocą przycisków Δ ∇ i naciśnij przycisk **OK**.



- W przypadku opcji **[Własne1]** lub **[Własne2]** zaznacz żądaną opcję i naciśnij przycisk \triangleright , a następnie zmień ustawienia w następujący sposób:

- Wyświetlone zostaną opcje retuszowania. Zaznacz pozycje za pomocą przycisków Δ ∇ i wybierz żądane ustawienia za pomocą przycisków \triangleleft \triangleright . Powtarzaj ten krok aż do wybrania wszystkich żądanych ustawień. Naciśnij przycisk \odot , aby wyświetlić rezultaty.



- Naciśnij przycisk **OK**, aby potwierdzić ustawienia. Obraz zostanie automatycznie przetworzony.





- Aby utworzyć kopię z zastosowaniem wybranych ustawień, zaznacz opcję **[Tak]** za pomocą przycisków Δ ∇ i naciśnij przycisk **OK**.

- Zaznaczenie opcji **[ART BKT]** i naciśnięcie przycisku  spowoduje wyświetlenie listy filtrów artystycznych. Zaznacz filtry artystyczne i naciśnij przycisk **OK**, aby wybrać daną pozycję lub anulować jej wybór. Wybrane filtry są oznaczone symbolem . Po wybraniu wszystkich żądanych filtrów naciśnij przycisk **MENU**, aby wrócić do poprzedniego ekranu.
 - Naciśnij przycisk **OK**, aby zarejestrować obraz po przetworzeniu z wykorzystaniem wybranego filtra artystycznego.

- 4.** Aby utworzyć dodatkowe kopie tego samego oryginalnego pliku, zaznacz opcję **[Resetuj]** i naciśnij przycisk **OK**. Aby wyjść bez tworzenia dodatkowych kopii, zaznacz opcję **[Nie]** i naciśnij przycisk **OK**.
- Wybranie opcji **[Resetuj]** powoduje wyświetlenie opcji edycji. Powtórz czynności od kroku 3.

Retuszowanie zdjęć w formacie JPEG (edycja JPEG)

Opcja **[Edytuj JPEG]** służy do edytowania poniższych ustawień.

Komp.cieni	Rozjaśnianie obiektów oświetlonych z tyłu.
Usuń cz. oczu	Redukowanie efektu czerwonych oczu na zdjęciach zrobionych z użyciem lampy błyskowej.
	Przycinanie zdjęć. Ustawienie rozmiaru przycinanego obszaru za pomocą przedniego lub tylnego pokrętła oraz jego położenia za pomocą przycisków  .
Proporcje	Zmiana współczynnika proporcji ze standardowego 4:3 na [3:2] , [16:9] , [1:1] lub [3:4] . Po wybraniu współczynnika proporcji należy ustawić ramkę przycinania za pomocą przycisków  .
Czarno-Biało	Tworzenie czarno-białej kopii bieżącego zdjęcia.
Sepia	Tworzenie kopii bieżącego zdjęcia w sepii.
Nasycenie	Korekcja nasycenia kolorów. Wynik można sprawdzić na wyświetlaczu.
	Tworzenie kopii o rozdzielczości 1280 × 960, 640 × 480 lub 320 × 240 pikseli. Rozdzielczość zdjęć o współczynniku proporcji innym niż standardowy 4:3 zostanie zmieniona tak, aby była jak najbardziej zbliżona do wybranej opcji.

- ⚠ Zależnie od obrazu funkcja redukcji efektu czerwonych oczu może nie działać.
- ⚠ Zdjęć w formacie JPEG nie można retuszować, jeśli:
 - zdjęcie jest przetwarzane na komputerze, nie ma wystarczającej ilości miejsca na karcie pamięci lub zdjęcie zostało zrobione w innym aparacie.
- ⚠ Za pomocą opcji [🖼️] nie można powiększyć obrazów do rozmiaru większego niż oryginalny.
- ⚠ Rozmiaru niektórych obrazów nie można zmienić.
- ⚠ Opcji [📏] i [**Proporcje**] można używać tylko do edytowania obrazów o współczynniku proporcji 4:3 (standardowy).

1. Wyświetl zdjęcie, które ma zostać edytowane, i naciśnij przycisk **OK**.



- Zostanie wyświetlone menu bezpośrednie odtwarzania.

2. Zaznacz opcję [**Edytuj JPEG**] za pomocą przycisków $\Delta \nabla$ i naciśnij przycisk **OK**.

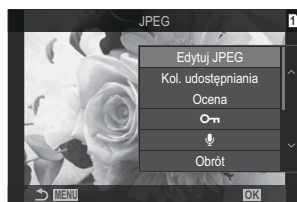

- Zostanie wyświetlone menu edytowania.

3. Zaznacz odpowiednią opcję za pomocą przycisków $\Delta \nabla$ i naciśnij przycisk **OK**.

- Efekt można sprawdzić na wyświetlaczu. Jeśli dla wybranego elementu wyświetlanych jest wiele opcji, wybierz żądaną opcję za pomocą przycisków $\Delta \nabla$.
- Gdy wybrana jest opcja [📏], można zmienić rozmiar wycinka za pomocą pokręteł, a jej położenie za pomocą przycisków $\Delta \nabla \triangleleft \triangleright$.
- Gdy wybrana jest opcja [**Proporcje**], można wybrać opcję za pomocą przycisków $\Delta \nabla$, a następnie zmienić położenie wycinka za pomocą przycisków $\Delta \nabla \triangleleft \triangleright$.

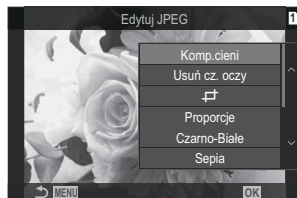

4. Zaznacz opcję **[Tak]** za pomocą przycisków Δ ∇ i naciśnij przycisk **OK**.

- Nowa kopia zostanie zapisana z wybranymi ustawieniami, a aparat powróci do widoku odtwarzania.

Łączenie zdjęć (Nakładka obr.)

Nakładanie na siebie istniejących zdjęć w formacie RAW w celu utworzenia z nich nowego zdjęcia. W ten sposób można połączyć maksymalnie 3 zdjęcia. Rezultaty można edytować, regulując jasność (wzmocnienie) każdego zdjęcia osobno.

- ☞ Nakładka zostanie zapisana w wybranym w danym momencie formacie jakości obrazu. Nakładki utworzone w jakości obrazu **[RAW]** są zapisywane w formacie RAW i w formacie JPEG z użyciem opcji jakości obrazu wybranej w ustawieniu **[☞-2]** (P.222).
- ☞ Nakładki zapisane w formacie RAW można połączyć z innymi zdjęciami w formacie RAW, aby utworzyć nakładki zawierające 4 zdjęcia lub ich większą liczbę.

1. Wyświetl zdjęcie, które ma zostać edytowane, i naciśnij przycisk **OK**.
 - Zostanie wyświetlone menu bezpośrednie odtwarzania.
2. Zaznacz opcję **[Nakładka obr.]** za pomocą przycisków $\Delta \nabla$ i naciśnij przycisk **OK**.
3. Wybierz liczbę obrazów do nałożenia i naciśnij przycisk **OK**.
4. Zaznacz obraz w formacie RAW do nałożenia za pomocą przycisków $\Delta \nabla \triangleleft \triangleright$ i naciśnij przycisk **OK**.
 - Na wybranym obrazie pojawi się ikona \checkmark . Aby usunąć ikonę \checkmark , naciśnij przycisk $\infty \nabla$ ponownie.
 - Nałożony obraz zostanie wyświetlony, jeśli zostanie wybrana liczba obrazów określona w kroku 3.
5. Ustaw wzmocnienie poszczególnych nałożonych obrazów.
 - Zaznacz obrazy za pomocą przycisków $\triangleleft \triangleright$ i ustaw wzmocnienie za pomocą przycisków $\Delta \nabla$.
 - Wzmocnienie można regulować w zakresie 0,1–2,0. Sprawdź rezultat na monitorze.
6. Naciśnij przycisk **OK**; pojawi się okno dialogowe z potwierdzeniem.
 - Zaznacz opcję **[Tak]** i naciśnij przycisk **OK**.



Przycinanie filmów (Przycinanie filmów)

Wybraną część filmu można usunąć. Filmy można przycinać wielokrotnie, aby tworzyć pliki zawierające tylko to, co użytkownik chce zachować.

☞ Opcja ta jest dostępna tylko w przypadku filmów nagranych tym aparatem.

1. Wyświetl film, który ma zostać edytowany, i naciśnij przycisk **OK**.
 - Zostanie wyświetlone menu bezpośrednie odtwarzania.
2. Wybierz opcję **[Edytuj filmy]** i naciśnij przycisk **OK**.
3. Za pomocą przycisków Δ ∇ wybierz opcję **[Przycinanie filmów]** i naciśnij przycisk **OK**.
 - Zostanie wyświetlony monit o wybranie sposobu zapisania edytowanego filmu.
[Nowy plik]: Zapisanie przyciętego filmu w nowym pliku.
[Nadpisz]: Nadpisanie istniejącego filmu.
[Nie]: Wyjście bez przycinania filmu.
 - Jeśli film jest zabezpieczony, nie można wybrać opcji **[Nadpisz]**.
4. Zaznacz opcję i naciśnij przycisk **OK**.
 - Pojawi się widok edycji.
5. Przytnij film.
 - Przycisk Δ umożliwia przejście do pierwszej klatki, a przycisk ∇ do ostatniej.
 - Za pomocą przedniego lub tylnego pokrętła bądź przycisku \triangleleft zaznacz pierwszą klatkę części, która ma być wycięta, a następnie naciśnij przycisk **OK**.
 - Za pomocą przedniego lub tylnego pokrętła bądź przycisku \triangleright wybierz ostatnią klatkę części, która ma być wycięta, a następnie naciśnij przycisk **OK**.
6. Zaznacz opcję **[Tak]** i naciśnij przycisk **OK**.
 - Edytowany film zostanie zapisany.
 - Aby wybrać inną część filmu, zaznacz opcję **[Nie]** i naciśnij przycisk **OK**.
 - Jeśli wybrano opcję **[Nadpisz]**, zostanie wyświetlone zapytanie, czy chcesz wyciąć kolejną część filmu. Aby wyciąć kolejną część, zaznacz opcję **[Kontynuuj]** i naciśnij przycisk **OK**.

Tworzenie zdjęć z filmu (Przech. obrazu w filmie)

Zapisywanie zdjęcia utworzonego z wybranej klatki.

☞ Opcja ta jest dostępna tylko w przypadku filmów nagranych aparatem w jakości **[4K]**.

- 1.** Wyświetl film, który ma zostać edytowany, i naciśnij przycisk **OK**.
 - Zostanie wyświetlone menu bezpośrednie odtwarzania.
- 2.** Wybierz opcję **[Edytuj filmy]** i naciśnij przycisk **OK**.
- 3.** Za pomocą przycisków $\Delta \nabla$ wybierz opcję **[Przech. obrazu w filmie]** i naciśnij przycisk **OK**.
- 4.** Za pomocą przycisków $\triangleleft \triangleright$ wybierz klatkę, która ma zostać zapisana jako zdjęcie, a następnie naciśnij przycisk **OK**.
 - Aparat zapisze zdjęcie utworzone z wybranej klatki.
 - Przycisk Δ umożliwia przejście do tyłu, a przycisk ∇ do przodu. Krok przy przechodzeniu do przodu i do tyłu zależy od długości filmu.

Zmiana funkcji przycisku () podczas odtwarzania (Funkcja)

Wybór funkcji przycisku  () podczas odtwarzania.

Menu

• MENU →  → 2. Operacje →   Funkcja

  Funkcja



[]: Tworzenie lub modyfikowanie kolejności udostępniania poprzez zaznaczenie zdjęć do przesłania na smartfona.

[]: Zaznaczenie więcej niż jednego zdjęcia.

„Zmiana funkcji przedniego i tylnego pokrętła podczas odtwarzania (Funkcja pokrętła)

Użytkownik może wybrać funkcje przedniego i tylnego pokrętła.

Menu





- MENU →  → 2. Operacje →  Funkcja pokrętła

 (Indeks/powiększenie)	Powiększanie lub pomniejszanie obrazu bądź przełączanie na widok indeksu podczas odtwarzania.
Poprz./Nast.	Wyświetlanie poprzedniego lub następnego obrazu podczas odtwarzania.

Wybieranie współczynnika powiększenia podczas odtwarzania (Ust. domyślne)

Wybór początkowego współczynnika powiększenia w trybie odtwarzania (odtwarczenie w zbliżeniu).

Menu

• MENU   2. Operacje  Ust. domyślne  

Ostatnie	Zastosowanie ostatnio wybranego współczynnika powiększenia.
Równa wartość	Zastosowanie współczynnika powiększenia wynoszącego 1:1. Na ekranie monitora pojawi się ikona  .
$\times 2 / \times 3 / \times 5 / \times 7 / \times 10 / \times 14$	Wybierz początkowy współczynnik powiększenia.

Automatyczne obracanie zdjęć w orientacji pionowej podczas odtwarzania (🔄)

Wybór, czy zdjęcia w orientacji pionowej mają być automatycznie obracane w celu wyświetlenia na ekranie aparatu.

Menu

• MENU → 🎥 → 3. Widoki → 🔄

Wł. Zdjęcia są automatycznie obracane w celu wyświetlenia podczas odtwarzania.

Wył. Zdjęcia nie są automatycznie obracane w celu wyświetlenia podczas odtwarzania.

Wybieranie informacji wyświetlanych podczas odtwarzania (Ustawienia informacji)



Wybór informacji wyświetlanych podczas odtwarzania. Naciśnięcie przycisku **INFO** podczas odtwarzania spowoduje przełączenie między wybranymi widokami.

Menu

- **MENU** →  → 3. Widoki →  Ustawienia informacji

1. Wybierz typ widoku i umieść obok symbol zaznaczenia (✓).

- Wybierz opcję za pomocą przycisków Δ ∇ i naciśnij przycisk **OK**, aby umieścić obok symbol zaznaczenia (✓). Aby usunąć symbol zaznaczenia, naciśnij przycisk **OK** ponownie.

Tylko zdjęcie	Wyświetlany jest tylko obraz.
Podstawowe	Wyświetlana jest minimalna ilość informacji. Naciśnij ikonę  , aby ukryć lub wyświetlić opcje [] i [Światła i cienie].
Całkowita	Wyświetlane są pełne informacje, w tym warunki fotografowania i histogram (P.302).

- ⓘ Nie można wyłączyć zestawu, który jest obecnie używany, ale można skonfigurować elementy, które mają być wyświetlane.

Wybieranie informacji wyświetlanych podczas odtwarzania w powiększeniu ([Q] Ustawienia informacji)

Wybór widoku po powiększeniu zdjęcia poprzez naciśnięcie przełącznika wielofunkcyjnego lub przycisku, do którego przypisano funkcję [Q] (powiększenie) (P.347).



- 1 Widok odtwarzania
- 2 Ramka powiększenia
- 3 Widok przewijania powiększonego obszaru podczas odtwarzania

Menu

- MENU → [Q] → 3. Widoki → [Q] Ustawienia informacji

1. Wybierz typ widoku i umieść obok symbol zaznaczenia (✓).

- Wybierz opcję za pomocą przycisków Δ ∇ i naciśnij przycisk **OK**, aby umieścić obok symbol zaznaczenia (✓). Aby usunąć symbol zaznaczenia, naciśnij przycisk **OK** ponownie.

Ramka powiększenia	Wyświetla ramkę powiększenia.
Przew. powiększenia	Umożliwia przewijanie widoku podczas odtwarzania w powiększeniu.

- ① Po usunięciu zaznaczeń wszystkich opcji nie będzie można powiększyć obrazu poprzez naciśnięcie przełącznika wielofunkcyjnego lub przycisku, do którego przypisano funkcję [Q] (powiększenie).



Konfigurowanie widoku indeksu (Ustaw.)





Można zmienić liczbę klatek wyświetlanych w widoku indeksu oraz włączyć lub wyłączyć widok kalendarza.

Menu

- / : MENU →  → 3. Widoki →  Ustaw.

1. Wybierz typ widoku i umieść obok symbol zaznaczenia (✓).

- Wybierz opcję za pomocą przycisków   i naciśnij przycisk **OK**, aby umieścić obok symbol zaznaczenia (✓). Aby usunąć symbol zaznaczenia, naciśnij przycisk **OK** ponownie.

 4/  9/  25/  100	Wybór liczby klatek wyświetlanych w widoku indeksu.
Kalendarz	Wyświetlanie zdjęć w widoku kalendarza.

Funkcje konfigurowania elementów sterujących aparatu

Zmianianie funkcji przycisków (Ustawienia przycisku)



















P A S M B 

Dotychczasowe funkcje przycisków można zastępować innymi.

Funkcje przypisane za pomocą opcji [ Funkcja przycisku] działają tylko podczas fotografowania.

Funkcje przypisane za pomocą opcji [ Funkcja przycisku] działają w trybie  (film).

Elementy sterujące z możliwością dostosowania

Ikona	Przycisk	Domyślna funkcja	
			
	Przycisk 	 (kompensacja ekspozycji)	
	Przycisk 	 (zdjęcie o wysokiej rozdzielczości)	 REC (nagrywanie filmów)
	Przycisk ISO	Czułość ISO	
	Przycisk AF-ON	AF-ON	
	Przycisk AEL	AEL	
	Przycisk 	 (monitor/wizjer)	
	Przyciski ze strzałkami	Wył. ¹	
	Strzałka  (w prawo) ²	Przełącznik MF (przełącznik AF/MF)	





Ikona	Przycisk	Domyślna funkcja	
			
	Strzałka ∇ (w dół) ²	WB (balans bieli)	
	Przycisk balansu bieli z pomiarem własnym	 (balans bieli z pomiarem własnym)	Podgląd
	Przycisk podglądu	Podgl. GO	Powiększenie
PBH 	Przycisk  na opcjonalnym uchwycie baterii	 (kompensacja ekspozycji)	
PBH 	Przycisk ISO na opcjonalnym uchwycie baterii	Czułość ISO	
PBH 	Przycisk AF-ON na opcjonalnym uchwycie baterii	AF-ON	
	Przycisk Fn na obiektywie	Wstrzymaj AF	

- 1 Brak funkcji przypisanej domyślnie do klawiszy strzałek.
- 2 Aby korzystać z przypisanych funkcji przycisków \blacktriangleright i \blacktriangledown znajdujących się w bloku klawiszy strzałek, należy wybrać opcję **[Bezp. funkcja]** w pozycji **[\blacktriangleleft \blacktriangleright]** (klawisze strzałek).

Zaawansowany panel sterowania

- **OK** \rightarrow  Funkcja przycisku /  Funkcja przycisku

Menu

- **MENU** \rightarrow  \rightarrow 1. Operacje \rightarrow Ustawienia przycisku \rightarrow  Funkcja przycisku
- **MENU** \rightarrow  \rightarrow 1. Operacje \rightarrow Ustawienia przycisku \rightarrow  Funkcja przycisku

1. Zaznacz przycisk do skonfigurowania za pomocą przycisków \blacktriangle \blacktriangledown i naciśnij przycisk **OK**.







2. Zaznacz funkcję do przypisania za pomocą przycisków \blacktriangle \blacktriangledown \blacktriangleleft \blacktriangleright i naciśnij przycisk **OK**.

Dostępne funkcje





























„Tylko ”: Ta funkcja jest dostępna wyłącznie w menu [ **Funkcja przycisku**].



„Tylko ”: Ta funkcja jest dostępna wyłącznie w menu [ **Funkcja przycisku**].





 Dostępne opcje różnią się w zależności od przycisku.





Funkcja	Zastosowanie
 REC (nagrywanie filmów)	Ten element sterujący pełni funkcję przycisku umożliwiającego nagrywanie filmów. Naciśnij go, aby rozpocząć nagrywanie lub je zakończyć.
Podgl. GO  (Tylko )	Umożliwia zatrzymanie przysłony na wybranej wartości. W ten sposób można uzyskać podgląd głębi ostrości. Po naciśnięciu przycisku przysłona jest zatrzymywana na wybranej wartości. Opcje podglądu można wybrać za pomocą opcji [ Blokada] (P.374).
 (Balans bieli z pomiarem własnym)	<p>Pomiar wartości dla balansu bieli z pomiarem własnym (P.242). Aby zmierzyć balans bieli podczas fotografowania, umieść w kadrze przykładowy obiekt (np. białą kartkę lub podobny przedmiot), naciśnij i przytrzymaj element sterujący, a następnie naciśnij spust migawki. Zostanie wyświetlona lista opcji balansu bieli z pomiarem własnym, spośród których można wybrać lokalizację, w której zapisana zostanie nowa wartość.</p> <p>Aby zmierzyć balans bieli podczas filmowania, umieść w kadrze przykładowy obiekt (np. białą kartkę lub podobny przedmiot), a następnie naciśnij przycisk. Zostanie wyświetlona lista opcji balansu bieli z pomiarem własnym, spośród których można wybrać lokalizację, w której zapisana zostanie nowa wartość.</p>
Wybór pola AF ([::~]) (Wybór pola AF)	<p>Konfigurowanie docelowego trybu AF (P.112) i docelowego punktu AF (P.111). Naciśnij ten element sterujący, aby wyświetlić ekran wyboru pola AF.</p> <p>Użyj pokrętki przedniego lub tylnego, aby wybrać tryb pól AF. Użyj przełącznika wielofunkcyjnego lub klawiszy strzałek, aby wybrać pozycję pola AF.</p> <p> Istnieje możliwość wyboru elementów sterujących używanych do obsługi tej funkcji.  „Wybór pola AF ([::~]Wybór ust. ekranu)” (P.149)</p>





Funkcja	Zastosowanie
<p>[::]Home ([::]HP) (Położenie początkowe AF) (Tylko )</p>	<p>Przywołanie wcześniej zapisanych ustawień „położenia początkowego” dla funkcji [Docel. tr. AF] i [Docel. punkt AF] Ustawienia położenia początkowego zapisuje się za pomocą opcji [::] Ustaw start (P.147).</p> <p> Można zapisać różne docelowe tryby AF dla poziomej i pionowej orientacji aparatu.  „Dopasowywanie wyboru pola AF do orientacji aparatu ( powiąz. z [::])” (P.145)</p>
<p>MF (MF) (Przełącznik AF/MF)</p>	<p>Umożliwia przełączanie między trybami AF i MF. Naciśnięcie tego przełącznika raz powoduje wybranie trybu MF, natomiast ponowne jego użycie pozwala powrócić do poprzedniego trybu. Tryb ostrości można również wybrać, przytrzymując ten przełącznik i obracając pokrętko.</p>
<p>RAW  (jakość obrazu RAW) (Tylko )</p>	<p>W przypadku naciśnięcia tego przycisku, gdy w pozycji [  wybrana jest opcja JPEG, ulega ona zmianie na RAW+JPEG. Jeśli ustawiona jest opcja RAW lub RAW+JPEG, ustawienie nie ulega zmianie. Ustawienie jakości obrazu można również zmienić, przytrzymując ten przycisk i obracając pokrętko.</p>
<p>Zdj. test. ( Test) (Tylko )</p>	<p>Umożliwia wykonanie zdjęcia testowego. Dzięki temu można zobaczyć efekt wybranych ustawień na faktycznej fotografii. Naciśnięcie i przytrzymanie tego elementu sterującego przy jednoczesnym naciśnięciu spustu migawki umożliwi wyświetlenie zdjęcia bez zapisywania go na karcie pamięci.</p>
<p>Tryb niestandardowy C1–C4 (C1–C4) (Tylko )</p>	<p>Umożliwia przywołanie ustawień wybranego trybu własnego. Naciśnięcie tego elementu sterującego jeden raz powoduje przywołanie zapisanych ustawień, natomiast jego powtórne użycie umożliwia przywrócenie poprzednich ustawień (P.79). Funkcja tego elementu pozostaje bez zmian nawet wtedy, gdy tryb własny jest wybierany za pomocą pokrętki wyboru trybu.</p>









Funkcja	Zastosowanie
<p>Kompens. ekspozycji ()</p>	<p>Umożliwia dostosowanie ustawień ekspozycji. W tym celu przytrzymaj ten element sterujący i obróć przednie lub tylne pokrętło. Można też najpierw nacisnąć ten przycisk, aby włączyć ustawienia, a następnie obrócić pokrętła. Dostępne możliwości dostosowania ustawień różnią się w zależności od trybu fotografowania:</p> <p>[P]: Za pomocą pokrętła przedniego lub tylnego bądź przycisków   można wyregulować kompensację ekspozycji. Przyciski   służą do zmiany programu.</p> <p>[A]: Za pomocą pokrętła przedniego lub tylnego bądź przycisków   można wyregulować kompensację ekspozycji. Przyciski   służą do dostosowywania przysłony.</p> <p>[S]: Za pomocą pokrętła przedniego lub tylnego bądź przycisków   można wyregulować kompensację ekspozycji. Przyciski   służą do dostosowywania czasu otwarcia migawki.</p> <p>[M]: Za pomocą pokrętła tylnego lub przycisków   można wyregulować czas naświetlania. Przesłonę można dostosować za pomocą pokrętła przedniego lub przycisków  .</p> <p> Informacje na temat korekcji ustawień ekspozycji w przypadku wybrania opcji [Auto] w pozycji [ISO] (P.175) zawiera punkt „Regulacja kompensacji ekspozycji” (P.162).</p> <p>[B]: Za pomocą pokrętła tylnego lub przycisków   można przełączać między opcjami fotografowania Bulb/Time i Fotomontaż na żywo. Przesłonę można dostosować za pomocą pokrętła przedniego lub przycisków  .</p>
<p>Telekonwerter cyfr. (:  / :  1,4x)</p>	<p>Włączenie lub wyłączenie telekonwertera cyfrowego (P.270). Naciśnięcie tego przycisku powoduje powiększenie obrazu, natomiast ponowne jego użycie umożliwia pomniejszenie obrazu.</p> <p>Ustawienie można włączać i wyłączać nawet podczas nagrywania filmu. Podczas nagrywania filmu wyświetlana jest ramka wskazująca obszar, który zostanie powiększony przez telekonwerter cyfrowy.</p>
<p>Komp. ef. Keystone () (Tylko )</p>	<p>Naciśnięcie tego elementu sterującego umożliwia wyświetlenie ustawień kompensacji efektu Keystone (P.275). Po dostosowaniu ustawień ponownie naciśnij ten element sterujący, aby wyjść z bieżącego widoku. Aby anulować kompensację efektu Keystone, naciśnij i przytrzymaj ten element sterujący.</p>









Funkcja	Zastosowanie
Kompens. rybiego oka (Tylko )	<p>Włączenie korekcji efektu rybiego oka (P.277). Jednokrotne naciśnięcie tego przycisku umożliwi włączenie korekcji efektu rybiego oka. Ponowne naciśnięcie umożliwi jej wyłączenie. Przytrzymanie tego przycisku i obrócenie pokręta przedniego lub tylnego umożliwi wybranie opcji 1, 2 lub 3 dla ustawienia [Kąt].</p>
Powiększenie (Q)	<p>Naciśnięcie tego elementu sterującego raz powoduje wyświetlenie ramki powiększenia, natomiast ponowne jego użycie umożliwia powiększenie obrazu (P.117). Aby wyjść z widoku powiększenia, należy nacisnąć ten element sterujący jeszcze raz, natomiast aby ukryć ramkę powiększenia, należy go nacisnąć i przytrzymać. Do ustawiania położenia ramki powiększenia służą natomiast przełącznik wielofunkcyjny, dotykowe elementy sterujące oraz przyciski Δ ∇ \triangleleft \triangleright.</p>
HDR (Tylko )	<p>Włączenie funkcji HDR (P.264). Naciśnięcie tego elementu sterującego raz powoduje włączenie funkcji HDR. Ponowne naciśnięcie umożliwi jej wyłączenie. Aby dostosować ustawienia funkcji [HDR], w tym bracketingu HDR, należy przytrzymać ten przycisk i obrócić pokrętkę przednie lub tylne.</p>
ISO	<p>Umożliwia zmianę ustawień czułości [ISO] (P.175). W tym celu przytrzymaj ten element sterujący i obróć przednie lub tylne pokrętkę. Można też najpierw nacisnąć ten przycisk, aby włączyć ustawienia, a następnie obrócić pokrętkę. Ustawienia zaznacza się za pomocą pokręta przedniego lub tylnego bądź przycisków \triangleleft \triangleright.</p>
WB (WB) (balans bieli)	<p>Umożliwia zmianę ustawień [WB] (P.239). W tym celu przytrzymaj ten element sterujący i obróć przednie lub tylne pokrętkę. Można też najpierw nacisnąć ten przycisk, aby włączyć ustawienia, a następnie obrócić pokrętkę. Ustawienia zaznacza się za pomocą pokręta przedniego lub tylnego bądź przycisków \triangleleft \triangleright.</p>
Wiele funkcji (przyciski wielofunkcyjne) (Wiele funkcji)	<p>Umożliwia skonfigurowanie elementu sterującego jako przycisku wielofunkcyjnego (P.358). Przytrzymaj ten element sterujący i obróć przednie lub tylne pokrętkę, aby wybrać żądaną funkcję. Wybraną funkcję można włączyć, naciskając ten element sterujący.</p>



Funkcja	Zastosowanie
Podgląd (Peak)	<p>Umożliwia włączanie lub wyłączenie podglądu ostrości (P.155). Naciśnięcie tego elementu sterującego raz powoduje włączenie podglądu, natomiast ponowne jego użycie umożliwia wyłączenie tej funkcji. Gdy podgląd jest włączony, można nacisnąć przycisk INFO, aby wyświetlić opcje podglądu (np. kolor, ilość).</p>
 Wyś. poz. 	<p>Umożliwia wyświetlenie cyfrowego wskaźnika poziomu. Pasek ekspozycji widoczny w wizjerze służy jako wskaźnik poziomu. Ponowne naciśnięcie umożliwia wyjście. Wybór tej opcji obowiązuje, gdy w pozycji [Styl wizjera EVF] (P.382) wybrane jest ustawienie [Styl 1] lub [Styl 2].</p>
<input type="checkbox"/> Wybór widoku <input type="checkbox"/> (wybór widoku)	<p>Umożliwia przełączanie między widokiem w wizjerze a widokiem na żywo. Jeśli wybrano opcję [Wył.] w pozycji [Auto przełącznik EVF] (P.419), będzie można przełączać widok między wizjerem a ekranem. Naciśnij i przytrzymaj ten element sterujący, aby wyświetlić opcje w pozycji [Auto przełącznik EVF].</p>
Tryb LV (S-OVF) (Tylko )	<p>Służy do przełączania pozycji [Tryb LV] (P.376) między [Standard] a [S-OVF].</p>
Ogranicz. AF (AFLimit) (Tylko )	<p>Włącza funkcję [Ogranicz. AF] (P.137). Naciśnięcie tego elementu sterującego raz powoduje włączenie funkcji [Ogranicz. AF]. Ponowne naciśnięcie umożliwia jej wyłączenie. Aby wybrać jedno z trzech zapisanych ustawień, przytrzymaj przycisk i obróć przednie lub tylne pokrętko.</p>
Wst. ust. MF (Wst. MF)	<p>Ustawia [Tryb AF] na [Wst. MF] (P.105) Naciśnięcie tego elementu sterującego jeden raz umożliwia włączenie wstępnego ustawienia MF, a ponowne jego naciśnięcie umożliwia przywrócenie poprzedniego trybu ostrzenia. Opcję [Tryb AF] można wybrać także poprzez przytrzymanie tego elementu sterującego i obracanie pokrętko.</p>
Ust. inf. o obiektyw. (Exif Obiektyw)	<p>Umożliwia przywołanie wcześniej zapisanych danych obiektywu (P.411). Dzięki temu elementowi sterującemu można przywołać zapisane dane aktualnego obiektywu, np. po jego zmianie.</p>
Tryb IS (IS)	<p>Włącza lub wyłącza [Stb. obrazu] (P.214) Naciśnięcie tego elementu sterującego raz powoduje wybranie opcji [Wył.], natomiast ponowne jego użycie umożliwia włączenie stabilizacji obrazu. Aby uzyskać dostęp do opcji w pozycji [Stb. obrazu], przytrzymaj ten element sterujący i obróć przednie lub tylne pokrętko.</p>

Funkcja	Zastosowanie
Skan migotania (Skan migotania)	<p>Umożliwia dostosowanie ustawień pozycji [Skan migotania] (P.166). Naciśnięcie tego elementu sterującego powoduje wybranie opcji [Wł.]. W celu uzyskania najlepszych rezultatów można dostosować czas otwarcia migawki, jeśli na ekranie pojawiają się paski. Ponowne naciśnięcie tego elementu sterującego powoduje wyświetlenie danych fotografowania i zapewnia dostęp do innych ustawień. Aby natomiast wybrać opcję [Wył.] w pozycji [Skan migotania], naciśnij i przytrzymaj ten element sterujący.</p>
Fotogr. ND na żywo (ND) (Tylko )	<p>Włącza filtr ND na żywo (P.254). Naciśnięcie jeden raz umożliwia włączenie funkcji [Fotogr. ND na żywo]. Ponowne naciśnięcie umożliwia jej wyłączenie. Przytrzymaj przycisk naciśnięty i obracaj pokrętkę przednie lub tylne, aby dostosować ustawienia funkcji [Numer ND].</p>
Fotogr. GND na żywo (GND) (Tylko )	<p>Włącza filtr GND na żywo (P.257). Naciśnięcie jeden raz umożliwia włączenie funkcji [Fotogr. GND na żywo] i regulację pozycji oraz granic filtru. Ponowne naciśnięcie tego elementu sterującego powoduje wyświetlenie danych fotografowania i zapewnia dostęp do innych ustawień. Aby dostosować ustawienia [Typ filtra] i [Numer GND], przytrzymaj przycisk naciśnięty i obracaj przednie lub tylne pokrętkę. Aby wybrać ustawienie [Wył.] dla funkcji [Fotogr. GND na żywo], naciśnij i przytrzymaj element sterujący.</p>
Wył.	<p>Element sterujący nie jest używany.</p>
Tryb flesza (⚡) (Tylko )	<p>Umożliwia dostosowanie ustawień lampy błyskowej (P.188). Naciśnięcie tego przycisku raz powoduje wyświetlenie opcji lampy błyskowej, natomiast ponowne jego użycie umożliwia wybranie zaznaczonej opcji i wyjście z bieżącego widoku. Ustawienia zaznacza się za pomocą pokrętki przedniego lub tylnego bądź przycisków <D>.</p> <p>Ⓢ Funkcję tę można przypisać wyłącznie do przycisków D i ∇. Najpierw należy wybrać opcję [⚡] dla ustawienia [Bezp. funkcja].</p>
 (zdjęcia seryjne/ samowyzwalacz) (Tylko )	<p>Umożliwia wybranie trybu rejestracji (zdjęcia seryjne/samowyzwalacz) (P.199). Naciśnij przycisk, aby wyświetlić opcje trybu rejestracji, a następnie wybierz tryb za pomocą pokrętki przedniego lub tylnego bądź przycisków <D>.</p> <p>Ⓢ Funkcję tę można przypisać wyłącznie do przycisków D i ∇. Najpierw należy wybrać opcję [⚡] dla ustawienia [Bezp. funkcja].</p>

Funkcja	Zastosowanie
 Blokada (blokada obsługi dotykowej)	<p>Umożliwia zablokowanie dotykowych elementów sterujących. Naciśnięcie i przytrzymanie tego przycisku raz umożliwia zablokowanie dotykowych elementów sterujących, natomiast powtórne jego użycie powoduje ich odblokowanie.</p> <p>ⓘ Funkcję tę można przypisać wyłącznie do przycisków ▷ i ▽. Najpierw należy wybrać opcję [↔] dla ustawienia [Bezp. funkcja].</p>
Elektr. powięk. (W↔T)	<p>Umożliwia powiększanie lub pomniejszanie obrazu w obiektywach typu power zoom. Po naciśnięciu tego elementu sterującego należy użyć klawiszy strzałek, aby powiększyć lub pomniejszyć obraz. Przyciski Δ i ▷ umożliwiają powiększanie, natomiast przyciski ▽ i ◀ powodują pomniejszanie obrazu.</p> <p>ⓘ Funkcję tę można przypisać wyłącznie do przycisków ▷ i ▽. Najpierw należy wybrać opcję [↔] dla ustawienia [Bezp. funkcja].</p>
Wstrzymaj AF (Wstrzymaj AF)	<p>Powoduje zatrzymanie automatycznego ustawiania ostrości. Ostrość zostaje zablokowana, a automatyczna regulacja ostrości jest zatrzymana po naciśnięciu tego elementu sterującego. Funkcję tę można przypisać wyłącznie do przycisku [L-Fn] na obiektywie.</p>
Blok. pierśc. ostrości ( )	<p>Naciśnięcie tego elementu sterującego jeden raz umożliwia wyłączenie blokady pierścienia ostrości. Blokadę można włączyć, naciskając ten element sterujący ponownie. Ta opcja jest dostępna, gdy w pozycji [Tryb AF] wybrane jest ustawienie [S-AF MF], [C-AF MF], [MF], [C-AF+TR MF], [Wst. MF] lub [AF MF].</p> <p>W przypadku wyłączenia pierścienia część [MF] wskaźnika trybu AF jest wyświetlana w kolorze szarym.</p> <p>Jeśli obiektyw jest wyposażony w sprzęgło MF (ręcznego ustawiania ostrości), naciśnięcie przycisku nie spowoduje żadnego działania, jeśli pierścień ostrości będzie w pozycji MF (bliżej korpusu aparatu). Blokada pierścienia ostrości zostanie wyłączona, jeśli użytkownik wykona takie działanie jak wyłączenie aparatu czy przymocowanie innego obiektywu.</p>
Widzenie nocne (Night LV) (Tylko )	<p>Jeśli w pozycji [Widzenie nocne] (P377) wybrana jest opcja [Wył.], naciśnięcie przycisku spowoduje wybranie opcji [Wł.]. Jeśli wybrana jest opcja [Wł.], naciśnięcie przycisku spowoduje wybranie opcji [Wył.].</p>

Funkcja	Zastosowanie
AEL (Blokada AE)	Naciśnij przycisk, aby zablokować ekspozycję. Naciśnij ponownie, aby ją zwolnić.
AF-ON	Gdy ten przycisk jest naciśnięty, ostrość jest ustawiana automatycznie (P.123). Po zwolnieniu przycisku aparat przestaje ustawiać ostrość.
AE BKT (Tylko )	Jeśli w pozycji [AE BKT] wybrana jest opcja [Wył.] , naciśnięcie przycisku spowoduje wybranie ustawienia wybranego w pozycji [AE BKT] . Jeśli wybrana jest opcja inna niż [Wył.] , naciśnięcie przycisku spowoduje wybranie opcji [Wył.] . Aby wybrać opcję w pozycji [AE BKT] , należy przytrzymać przycisk i obrócić pokrętko przednie lub tylne.
WB BKT (Tylko )	Jeśli w pozycji [WB BKT] wybrana jest opcja [Wył.] , naciśnięcie przycisku spowoduje wybranie ustawienia wybranego w pozycji [WB BKT] . Jeśli wybrana jest opcja inna niż [Wył.] , naciśnięcie przycisku spowoduje wybranie opcji [Wył.] . Aby wybrać opcję w pozycji [WB BKT] , należy przytrzymać przycisk i obrócić pokrętko przednie lub tylne.
FL BKT (Tylko )	Jeśli w pozycji [FL BKT] wybrana jest opcja [Wył.] , naciśnięcie przycisku spowoduje wybranie ustawienia wybranego w pozycji [FL BKT] . Jeśli wybrana jest opcja inna niż [Wył.] , naciśnięcie przycisku spowoduje wybranie opcji [Wył.] . Aby wybrać opcję w pozycji [FL BKT] , należy przytrzymać przycisk i obrócić pokrętko przednie lub tylne.
ISO BKT (Tylko )	Jeśli w pozycji [ISO BKT] wybrana jest opcja [Wył.] , naciśnięcie przycisku spowoduje wybranie ustawienia wybranego w pozycji [ISO BKT] . Jeśli wybrana jest opcja inna niż [Wył.] , naciśnięcie przycisku spowoduje wybranie opcji [Wył.] . Aby wybrać opcję w pozycji [ISO BKT] , należy przytrzymać przycisk i obrócić pokrętko przednie lub tylne.
ART BKT (Tylko )	Wybór ustawienia [Wł.] albo [Wył.] w pozycji [ART BKT] . Aby wybrać opcję w pozycji [ART BKT] , należy nacisnąć i przytrzymać przycisk.
BKT ostr. (Tylko )	Wybór ustawienia [Wł.] albo [Wył.] w pozycji [BKT ostr.] . Aby wybrać opcję w pozycji [BKT Ostr.] , należy nacisnąć i przytrzymać przycisk.
Focus stacking () (Tylko )	Wybór ustawienia [Wł.] albo [Wył.] w pozycji [Focus stacking] . Aby wybrać opcję w pozycji [Focus Stacking] , należy nacisnąć i przytrzymać przycisk.

Funkcja	Zastosowanie
Zdjęcie o wys. rozd.  (Tylko )	<p>Jeśli w pozycji [Zdjęcie o wys. rozd.] wybrana jest opcja [Wył.], naciśnięcie przycisku spowoduje wybranie ustawienia wybranego w pozycji [Zdjęcie o wys. rozd.]. Jeśli wybrana jest opcja inna niż [Wył.], naciśnięcie przycisku spowoduje wybranie opcji [Wył.]. Aby wybrać opcję w pozycji [Zdjęcie o wys. rozd.], należy przytrzymać przycisk i obrócić pokrętko przednie lub tylne.</p>
Wybór obiektu 	<p>Obiekt, na którym ustawiana jest ostrość, można zablokować, naciskając przycisk. Jeśli wykryto więcej niż jeden obiekt, można wybrać i zablokować jeden z nich, na którym ustawiana będzie ostrość, obracając przednie lub tylne pokrętko przy wciśniętym przycisku.</p> <p>W przypadku wykrycia oczu, gdy wybrana jest opcja [Człowiek], można wybrać oko, na którym zablokowane zostanie ustawianie ostrości, obracając przednie lub tylne pokrętko przy wciśniętym przycisku.</p> <p>Po zablokowaniu można wybrać inny obiekt, przesuując przełącznik wielofunkcyjny lub naciskając przyciski $\Delta \nabla \triangleleft \triangleright$.</p> <p>Ponowne naciśnięcie przycisku zwalnia blokadę.</p> <p>Ta opcja jest dostępna również podczas nagrywania filmów.</p>
Wykrywanie obiektu 	<p>Jeśli w pozycji [Wykrywanie obiektu] wybrana jest opcja [Wył.], naciśnięcie przycisku spowoduje wybranie ustawienia wybranego w pozycji [Wykrywanie obiektu]. Jeśli wybrana jest opcja inna niż [Wył.], naciśnięcie przycisku spowoduje wybranie opcji [Wył.]. Aby wybrać opcję w pozycji [Wykrywanie obiektu], należy przytrzymać przycisk i obrócić pokrętko przednie lub tylne.</p>
Bezp. funkcja 	<p>Umożliwia przypisanie funkcji do przycisków w bloku klawiszy strzałek ($\Delta \nabla \triangleleft \triangleright$). Można przypisać następujące funkcje:</p> <p>Przycisk \triangleleft:  (wybór pola AF)</p> <p>Przycisk Δ:  (kompensacja ekspozycji)</p> <p>Przycisk \triangleright: Przełącznik MF (przełącznik AF/MF)</p> <p>Przycisk ∇: WB (balans bieli)</p> <ul style="list-style-type: none"> Przyciskom \triangleright i ∇ można przypisać inne funkcje.
WB AUTO Blokada (Blokada) WB AUTO (Tylko )	<p>Podczas nagrywania filmu z balansem bieli ustawionym na [WB Auto] naciśnięcie przycisku powoduje zablokowanie balansu bieli. Ponowne naciśnięcie przycisku zwalnia blokadę.</p>

Funkcja	Zastosowanie
Asyst. wyświetl. (BT.709) (Tylko )	Wybór ustawienia [Wł.] albo [Wył.] w pozycji [Asyst. wyświetl.] . Ustawienie można zmienić nawet podczas nagrywania filmu.
Ustaw. wzoru zebry (Zebra) (Tylko )	Wybór ustawienia [Wł.] albo [Wył.] w pozycji [Ustaw. wzoru zebry] . Ustawienie można zmienić nawet podczas nagrywania filmu.

Korzystanie z opcji wielu funkcji (Wiele funkcji)

Do pojedynczego przycisku można przypisać wiele funkcji.

① Aby użyć funkcji wielu funkcji, należy najpierw przypisać funkcję **[Wiele funkcji]** do elementu sterującego aparatu  „Elementy sterujące z możliwością dostosowania” (P.347)





Wybieranie funkcji

1. Naciśnij i przytrzymaj przycisk, do którego przypisano opcję **[Wiele funkcji]** i obróć przednie lub tylne pokrętko.





- Obracaj pokrętko do momentu zaznaczenia wybranej funkcji. Zwolnij przycisk, aby wybrać zaznaczoną funkcję.
2. Naciśnij przycisk, do którego przypisano opcję **[Wiele funkcji]**.
 3. Dostosuj ustawienia.

Przycisk **[Wiele funkcji]** może służyć do następujących czynności:

	Kontrola światła i cieni	Ustawienie można zmienić za pomocą pokrętła przedniego i tylnego. Naciśnij przycisk INFO , aby zmienić obszar (światła, półcień, cień) do skonfigurowania.
	Kreator kolorów	Dostosuj odcień za pomocą pokrętła przedniego i wyreguluj nasycenie za pomocą pokrętła tylnego.
ISO	ISO	Ustawienie można zmienić za pomocą pokrętła przedniego i tylnego.
WB	WB	
	Powiększenie	Zostanie wyświetlona ramka powiększenia.
	Proporcje obrazu	Ustawienie można zmienić za pomocą pokrętła przedniego i tylnego.
S-OVF	 Tryb LV	Po każdym naciśnięciu przycisku ustawienie przełącza między opcjami [Standard] i [S-OVF] .
Peak	Podgląd	Każde naciśnięcie przycisku włącza lub wyłącza tę opcję.

☞ Użytkownik może wybrać wyświetlane opcje.  [\[Ustawienia wielu funkcji\] \(P.396\)](#)

☞ Wykonując poniższe operacje, można także skonfigurować ustawienie **[Kontrola światła i cieni]**.

- W trakcie fotografowania naciśnij przycisk  (Kompensacja ekspozycji), a następnie przycisk **INFO**.
- Po naciśnięciu przycisku **OK** na ekranie fotografowania wybierz opcję **[Kompens. ekspozycji/****]** na zaawansowanym panelu sterowania (P.97) i naciśnij przycisk **OK**.

Nagrywanie filmu przez naciśnięcie spustu migawki (📷 Funkcja migawki)

P A S M B 📷

Użytkownik może skonfigurować spust migawki, aby pełnił funkcję przycisku Ⓜ (nagrywanie filmu). Jeśli pokrętko trybu ustawione jest w położeniu 📷 (film), nagrywanie można rozpoczynać i kończyć za pomocą opcjonalnego pilota podłączonego pilotem (P.472).

Menu

- MENU ➔ ⚙ ➔ 1. Operacje ➔ Ustawienia przycisku ➔ 📷 Funkcja migawki

Wył.	Spustu migawki nie można używać do nagrywania filmów.
------	---

Ⓜ REC	Naciśnięcie spustu migawki do końca uruchamia i zatrzymuje nagrywanie filmu.
-------	--

⚠ Przycisku Ⓜ nie można używać do nagrywania filmów, jeśli wybrano opcję [Ⓜ REC].

Obsługa menu za pomocą przycisku 🗑 (Obsługa menu przez 🗑)

P A S M B 📷

Można włączyć ustawienie, które powoduje że menu będą obsługiwane za pomocą przycisku 🗑, a nie przycisku **MENU**. Ta możliwość jest przydatna, gdy w pewnych sytuacjach podczas fotografowania użytkownik chce obsługiwać przycisk **MENU** prawą ręką.

Menu

- MENU ➔ ⚙ ➔ 1. Operacje ➔ Ustawienia przycisku ➔ Obsługa menu przez 🗑

Tak	Przycisk 🗑 działa jako przycisk MENU na ekranie gotowości fotografowania i ekranach menu, a jako przycisk 🗑 na ekranie odtwarzania.
-----	--





Nie	Przycisk 🗑 działa tylko jako przycisk 🗑.
-----	--

Przypisywanie funkcji do pokrętła przedniego i tylnego (Funkcja pokrętła / Funkcja pokrętła)



PASMB 

Użytkownik może wybrać funkcje przedniego i tylnego pokrętła.

Menu

- MENU →  → 1. Operacje → Ustawienia przycisku →  Funkcja pokrętła
- MENU →  → 1. Operacje → Ustawienia pokrętła →  Funkcja pokrętła

1. Zaznacz opcję i naciśnij przycisk **OK**.

- Wybierz pokrętło za pomocą klawiszy strzałek  i wybierz rolę za pomocą klawiszy strzałek  .
- Aby przełączyć się między położeniami dźwigni, należy użyć przycisku **INFO**.
- Po ukończeniu konfiguracji naciśnij przycisk **OK**.

 Gdy w pozycji [ Funkcja Fn dźwigni] / [ Funkcja Fn dźwigni] ustawiono opcję inną niż **[mode1]**, funkcje przypisane do dźwigni 1 są aktywne, nawet jeśli dźwignia znajduje się w pozycji 2.

Poniżej wymieniono funkcje, które można przypisać w pozycji [ Funkcja pokrętła].

Funkcja	Zastosowanie	Tryb fotografowania				
		P	A	S	M	B
Zmiana programu (Ps)	Konfigurowanie zmiany programu (P.61).	✓	—	—	—	—
Czas naświetlania (migawka)	Ustaw czas naświetlania.	—	—	✓	✓	✓ ¹
Wartość przysłony (FNo.)	Ustaw wartość przysłony.	—	✓	—	✓	✓

Funkcja	Zastosowanie	Tryb fotografowania				
		P	A	S	M	B
Kompens. ekspozycji (☒)	Regulacja kompensacji ekspozycji.	✓	✓	✓	✓	✓
Kompensacja błysku (☒)	Regulacja kompensacji ekspozycji z lampą błyskową.	✓	✓	✓	✓	✓
ISO	Ustawianie czułości ISO.	✓	✓	✓	✓	✓
WB (WB)	Ustawianie balansu bieli.	✓	✓	✓	✓	✓
CWB kelwiny (CWB kelwiny)	Wybieranie temperatury barwowej, gdy dla balansu bieli wybrano opcję CWB (niestandardowy WB).	✓	✓	✓	✓	✓
Wył.	Brak.	✓	✓	✓	✓	✓

1 Przełączanie między opcjami Bulb, Time i Fotomontaż na żywo.

Poniżej wymieniono funkcje, które można przypisać w pozycji [ Funkcja pokrętła].

Funkcja	Zastosowanie	 Tryb (Tryb ekspozycji podczas filmowania)			
		P	A	S	M
Czas naświetlania (migawka)	Ustaw czas naświetlania.	—	—	✓	✓
Wartość przysłony (FNo.)	Ustaw wartość przysłony.	—	✓	—	✓
Kompens. ekspozycji (☒)	Regulacja kompensacji ekspozycji.	✓	✓	✓	✓
ISO	Ustawianie czułości ISO.	—	—	—	✓
WB (WB)	Ustawianie balansu bieli.	✓	✓	✓	✓

Funkcja	Zastosowanie	Tryb (Tryb ekspozycji podczas filmowania)			
		P	A	S	M
CWB kelwiny (CWB kelwiny)	Wybieranie temperatury barwowej, gdy dla balansu bieli wybrano opcję CWB (niestandardowy WB).	✓	✓	✓	✓
Poziom nagrywania dźwięku (🔊Vol)	Regulacja głośności nagrywania.	✓	✓	✓	✓
Głośność słuchawek (🎧Vol)	Regulacja głośności słuchawek.	✓	✓	✓	✓
Wył.	Brak.	✓	✓	✓	✓

Zmianianie kierunku obrotu pokręta (Kierunek obrotu pokręta)

P A S M B 

Użytkownik może określić, w którym kierunku mają być obracane pokręta w celu ustawienia ekspozycji.

Menu

• MENU ➔ ⚙ ➔ 1. Operacje ➔ Ustawienia pokręta ➔ Kierunek obrotu pokręta

Ekspozycja	Użytkownik może określić, w którym kierunku mają być obracane pokręta w celu ustawienia przysłony i czasu otwarcia migawki w trybach A , S , M i B .
Ps	Użytkownik może określić, w którym kierunku mają być obracane pokręta w celu ustawienia przesunięcia programu (tryb P).

Zmianianie funkcji przełącznika wielofunkcyjnego (Ustawienia przełączn. wielof.)

P A S M B 

Użytkownik może określić, w którym kierunku mają być obracane pokręta w celu ustawienia ekspozycji.

Menu

• MENU ➔  ➔ 1. Operacje ➔ Ustawienia przełączn. wielof.

Przycisk środką

Wybierz czynność, jaka zostanie wykonana po naciśnięciu przełącznika wielofunkcyjnego. Przełącznik wielofunkcyjny może wtedy pełnić funkcję pełnoprawnego przycisku.

[Wył.]: Nie przypisano żadnej funkcji. Naciśnięcie przełącznika wielofunkcyjnego nie wywołuje żadnego działania.

[[::]]: Naciśnij przełącznik wielofunkcyjny, aby dostosować ustawienia wyboru pola AF lub trybu pół AF. Z klawiszy strzałek lub pokręta przedniego bądź tylnego można korzystać zgodnie z ustawieniami wybranymi w pozycji **[[::]]Wybór ust. ekranu** (P.149).

[[::]]HP: Przełącznik wielofunkcyjny pełni rolę wybraną w menu **[[::]]Funkcja przycisku** > **[[::]]Home** (P.147).

 Ta opcja jest stosowana tylko w trybach fotografowania.

Przycisk kierunku

Wybierz czynność, jaka zostanie wykonana po pochyleniu przełącznika wielofunkcyjnego. Przełącznik wielofunkcyjny służy zwykle do ustalania położenia pola AF, ale funkcję tę można wyłączyć, aby zapobiec przypadkowej zmianie ustawień.

[Wył.]: Nie przypisano żadnej funkcji.

[[::]]: Za pomocą przełącznika wielofunkcyjnego można ustawiać położenie pola AF.







Dostosowywanie dźwigni Fn (Ustawienia dźwigni Fn)

P A S M B 

Menu

- MENU →  → 1. Operacje → Ustawienia dźwigni Fn

Jak skonfigurować dźwignię Fn

 Funkcja Fn dźwigni	<p>Można wybrać funkcję, jaką będzie miała dźwignia Fn w trybach fotografowania. Dźwignia Fn może służyć do wybierania funkcji przedniego i tylnego pokrętła oraz do przywoływania ustawień ostrości. Umożliwia on także wybranie trybu filmowego.</p> <p>Dźwignia Fn skonfigurowana w tym menu działa w trybach  (fotografowania). Opcja wybrana za pomocą ustawienia [ Funkcja Fn dźwigni] odnosi skutek w trybie  (film).</p>
 Funkcja Fn dźwigni	<p>Można wybrać funkcję, jaką będzie miała dźwignia Fn w trybie filmu. Dźwignia Fn może służyć do wybierania funkcji przedniego i tylnego pokrętła oraz do przywoływania ustawień ostrości.</p> <p>Funkcja przypisana do dźwigni Fn za pomocą tego elementu działa w trybie  (film). W trybach P, A, S, M i B (fotografowanie) dźwignia Fn pełni funkcję wybraną w pozycji [ Funkcja Fn dźwigni].</p>
Dźwignia Fn / dźwignia zasilania	<p>Za pomocą dźwigni Fn można włączać lub wyłączać aparat. Dzięki takiej możliwości można włączać lub wyłączać aparat prawą ręką podczas fotografowania.</p>

Konfigurowanie opcji [📷 Funkcja Fn dźwigni]

1. Wybierz pozycję [📷 Funkcja Fn dźwigni] na ekranie [Ustawienia dźwigni Fn] i naciśnij przycisk **OK**.

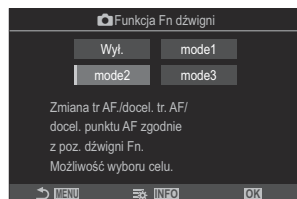

Ekran Funkcja Fn dźwigni

Wyl.	Zmiana położenia dźwigni Fn nie wywołuje żadnego efektu.
mode1	Zmiana położenia dźwigni Fn powoduje zamianę funkcji przedniego i tylnego pokrętkła. Funkcje przypisane do położenia 1 i 2 są zgodne z ustawieniami wybranymi w pozycji [📷 Funkcja pokrętkła] (P.361).
mode2	Przełączanie między dwoma grupami ustawień wybranych wcześniej w pozycjach [Tryb AF], [Docel. tr. AF] i [Docel. punkt AF]. Naciśnij przycisk INFO i umieść symbol zaznaczenia (✓) obok ustawienia, które ma zostać przywołane za pomocą dźwigni Fn . Aby usunąć symbol zaznaczenia, naciśnij przycisk OK ponownie. [Tryb AF]: S-AF, C-AF itd. [Docel. tr. AF]: [·] Pojedynczy, [📷]Wszystkie itd. [Docel. punkt AF]: Pozycja pola AF
mode3	Przełączanie trybu fotografowania. Użytkownik może przełączyć na tryb 📷 (film) bez obracania pokrętkłem wyboru trybu.

- ⚠️ Gdy wybrana jest opcja [mode3], nie można używać pozycji [📷 Funkcja Fn dźwigni] (P.369).
- ⚠️ Funkcji tej nie można używać w poniższych przypadkach.
 - W pozycji [Dźw. Fn / Dźw. zasilania] (P.370) wybrana jest opcja [ON/OFF] albo [OFF/ON].

Konfigurowanie opcji [🔧 Funkcja Fn dźwigni]

1. Wybierz pozycję [🔧 Funkcja Fn dźwigni] na ekranie [Ustawienia dźwigni Fn] i naciśnij przycisk **OK**.

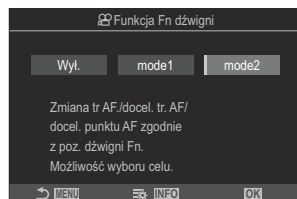

Ekran Funkcja Fn dźwigni

Wył.	Zmiana położenia dźwigni Fn nie wywołuje żadnego efektu.
mode1	Zmiana położenia dźwigni Fn powoduje zamianę funkcji przedniego i tylnego pokręta. Funkcje przypisane do położenia 1 i 2 są zgodne z ustawieniami wybranymi w pozycji [🔧 Funkcja pokręta] (P.361).
mode2	Przełączanie między dwoma grupami ustawień wybranych wcześniej w pozycjach [Tryb AF], [Docel. tr. AF] i [Docel. punkt AF]. Naciśnij przycisk INFO i umieść symbol zaznaczenia (✓) obok ustawienia, które ma zostać przywołane za pomocą dźwigni Fn . Aby usunąć symbol zaznaczenia, naciśnij przycisk OK ponownie. [Tryb AF]: S-AF, C-AF itd. [Docel. tr. AF]: [#]Mały, [📄]Wszystkie itd. [Docel. punkt AF]: Pozycja pola AF

🔧 Funkcji tej nie można używać w poniższych przypadkach.

- W pozycji [🔧 Funkcja Fn dźwigni] (P.366) wybrana jest opcja [mode3].
- W pozycji [Dźw. Fn / Dźw. zasilania] (P.370) wybrana jest opcja [ON/OFF] albo [OFF/ON].

Korzystanie z opcji [mode2] pozycji [📷 Funkcja Fn dźwigni] / [📷 Funkcja Fn dźwigni]

Gdy dla pozycji [📷 Funkcja Fn dźwigni] / [📷 Funkcja Fn dźwigni] wybrana jest opcja [mode2], w aparacie zostaną zachowane osobne ustawienia ostrości dla położzeń 1 i 2.

1. Ustaw dźwignię **Fn** w położeniu 1 i wybierz ustawienia AF.

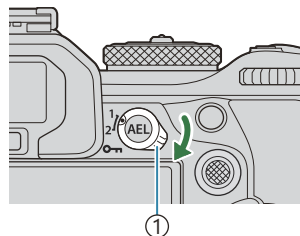

① Dźwignia **Fn**

- Aparat może zachować ustawienia wybrane (✓) w następujących pozycjach:
[Tryb AF]: S-AF, C-AF itd.
[Docel. tr. AF]: [·] Pojedynczy, [📷] Wszystkie itd.
[Docel. punkt AF]: Pozycja pola AF

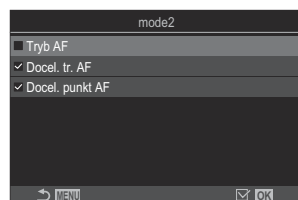

2. Ustaw dźwignię **Fn** w położeniu 2 i wybierz ustawienia AF.

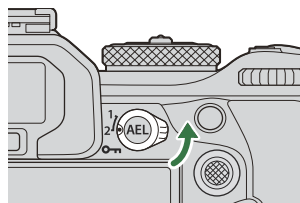

3. Ustaw dźwignię w wybranym położeniu, aby przywołać zapisane ustawienia.

Konfigurowanie pozycji [Dźw. Fn / Dźw. zasilania]

1. Wybierz pozycję **[Dźw. Fn / Dźw. zasilania]** na ekranie **[Ustawienia dźwigni Fn]** i naciśnij przycisk **OK**.

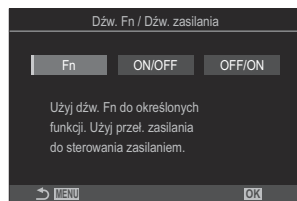

Fn	Funkcje dźwigni zależą od opcji wybranych w pozycjach [📷 Funkcja Fn dźwigni] i [🔌 Funkcja Fn dźwigni] (P.369).
ON/OFF	Dźwignia pełni rolę przełącznika ON/OFF (włączenie/wyłączenie). Położenie 1 służy do włączania, a położenie 2 służy do wyłączenia.
OFF/ON	Dźwignia pełni rolę przełącznika ON/OFF (włączenie/wyłączenie). Położenie 1 służy do wyłączenia, a położenie 2 służy do włączania.

- ⓘ Dźwigni **ON/OFF** nie można używać do wyłączenia aparatu, gdy zaznaczona jest opcja **[ON/OFF]** lub **[OFF/ON]**. Niedostępne są także opcje **[📷 Funkcja Fn dźwigni]** i **[🔌 Funkcja Fn dźwigni]**.





Obiektywy typu power zoom (Ustawienia powięk. elektr.)



PASMB 

Użytkownik może wybrać prędkość, z jaką obiektywy typu power zoom mogą powiększać lub pomniejszać obraz za pomocą pierścienia zmiany ogniskowej. Jeśli prędkość powiększania jest zbyt wysoka i utrudnia uchwycenie obiektu w kadrze, można ją dostosować.

Menu

- MENU ➔ ⚙ ➔ 1. Operacje ➔ Ustawienia powięk. elektr.

 Szybki pow. elektr.	<p>Ustawianie szybkości powiększania dla trybu  (fotografowanie).</p> <p>[Niska]: Niska szybkość powiększania. Ustawienie to sprawdza się w sytuacjach wymagających precyzyjnej regulacji.</p> <p>[Normalna]: Standardowa szybkość powiększania.</p> <p>[Wysoka]: Wysoka szybkość powiększania.</p>
 Szybki pow. elektr.	<p>Ustawianie szybkości powiększania dla trybu  (film).</p> <p>[Niska]: Niska szybkość powiększania. Ustawienie to sprawdza się w sytuacjach wymagających precyzyjnej regulacji.</p> <p>[Normalna]: Standardowa szybkość powiększania.</p> <p>[Wysoka]: Wysoka szybkość powiększania.</p>

ⓘ Mimo że dla trybu  (fotografowanie) i trybu  (film) wyświetlane są te same opcje, rzeczywiste szybkości powiększania są różne.

Wyłączanie przycisku (Blokada)

PASMB 

Można zablokować przycisk , aby używanie go nie odnosiło żadnego skutku.

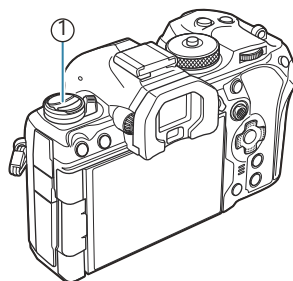

① Przycisk 

Menu

• MENU →  → 1. Operacje →  Blokada

Wył. Przycisk  nie jest zablokowany.

Wł. Można zablokować przycisk , aby używanie go nie odnosiło żadnego skutku.

Wybór działania aktywowanego w chwili naciśnięcia spustu migawki podczas powiększania w trybie podglądu na żywo (Tryb zbliżenia LV)

P A S M B 

Wybór opcji wyświetlania używanych z powiększeniem obszaru ostrzenia.

Menu

• MENU ➔  ➔ 2. Operacje ➔ Tryb zbliżenia LV

 Informacje na temat opcji powiększania w przypadku fotografowania w trybie podglądu na żywo zawiera punkt „Automatyczne ustawianie ostrości w ramce powiększenia/automatyczne ustawianie ostrości po powiększeniu (Super Spot AF)” (P.117).

Tryb zbliżenia LV

Wybór działania aktywowanego w chwili naciśnięcia spustu migawki do połowy podczas powiększania obszaru ostrzenia.

[mode1]: Wyłączenie powiększania obszaru ostrzenia. Kompozycję kadru można sprawdzić po ustawieniu ostrości z użyciem powiększenia obszaru ostrzenia.



[mode2]: Powiększenie obszaru ostrzenia pozostaje włączone podczas ustawiania ostrości przez aparat. Przed ustawieniem ostrości należy skomponować kadr. Następnie należy powiększyć obraz, aby precyzyjnie ustawić ostrość, oraz zrobić zdjęcie.

Wybieranie sposobu działania elementu sterującego używanego do wyświetlania podglądu głębi ostrości (Blokada)

PASMB 

Użytkownik może wybrać sposób działania elementu sterującego służącego do wyświetlania podglądu głębi ostrości.

Menu

• MENU →  → 2. Operacje →  Blokada

Blokada

Użytkownik może wybrać sposób działania elementu sterującego służącego do wyświetlania podglądu głębi ostrości.

[Wyl.]: Po naciśnięciu tego elementu sterującego przysłona jest zatrzymywana.

[Wi.]: Po naciśnięciu tego elementu sterującego przysłona jest zatrzymywana; aby wyłączyć podgląd głębi ostrości, należy ponownie nacisnąć ten element sterujący.

Opcje przytrzymywania przycisku (Czas nac. i przytrz.)

PASMB 

Użytkownik może określić, jak długo przyciski muszą być naciśnięte, aby można było uruchomić resetowanie lub inne podobne funkcje. Dużym ułatwieniem jest możliwość ustawienia osobnych czasów przytrzymania dla różnych funkcji.

Menu

- MENU ➔ ⚙ ➔ 2. Operacje ➔ Czas nac. i przytrz.

Ustawianie czasu przytrzymywania przycisku dla poszczególnych funkcji.

[0,5 sek.]–[3,0 sek.]

Funkcje, dla których można ustawić czas przytrzymywania przycisku, są wymienione poniżej:

- Zak. LV 
- Reset. ramkę LV 
- Reset 
- Reset 
- Reset 
- Reset 
- Reset 
- Reset 
- Reset 
- Reset 
- Wyśw. aut. przeł. EVF
- Zak. 
- Reset 
- Przeł. blok. 
- Zakończ skaner migotania
- Wyśw. ustaw. WB BKT
- Wyśw. ustaw. ART BKT
- Wyśw. ustaw. BKT ostr.
- Wyśw. ustaw. 
- Zak. GND
- Reset GND

Funkcje modyfikowania ekranu podglądu na żywo

Zmiana sposobu wyświetlania (📷 Tryb LV)

P A S M B 

Można zwiększyć zakres dynamiczny wyświetlacza wizjera, zwiększając liczbę widocznych szczegółów w rozjaśnionych i zacienionych obszarach w podobny sposób, jak w przypadku wizjerów optycznych. Wówczas obiekt będzie dobrze widoczny nawet pod światło. To ustawienie działa w wizjerze, na monitorze i na wyjściu HDMI.

Menu

- MENU → ⚙️ → 3. Podgląd na żywo → 📷 Tryb LV

Standard	W wizjerze widoczne są efekty ekspozycji, koloru oraz innych ustawień fotografowania.
S-OVF	W wizjerze nie są widoczne efekty ekspozycji, balansu bieli, filtrów artystycznych oraz innych ustawień fotografowania.

- Po wybraniu ustawienia **[S-OVF]** na ekranie pojawi się ikona „S-OVF”.

Zwiększanie widoczności ekranu w zaciemnionych miejscach (📷Widzenie nocne)

PASMB 

Zwiększanie jasności ekranu, przez co jest lepiej widoczny w zaciemnionych miejscach.

Menu

- **MENU** → ⚙️ → 3. Podgląd na żywo → 📷Widzenie nocne

Wył.	Ekran standardowy.
Wł.	Jasność jest regulowana, aby ułatwić przeglądanie. Jasność i kolory podglądu różnią się od jasności finalnego zdjęcia.

- Po wybraniu opcji **[Wł.]** na ekranie pojawi się ikona „Night LV”.

🕒 Po wybraniu opcji **[Wł.]** opcja **[Częstotliwość]** będzie ustawiona na wartość **[Normalna]**.

Częstotliwość odświeżania obrazu w wizjerze (Częstotliwość)

P A S M B 

Użytkownik może wybrać częstotliwość odświeżania obrazu w wizjerze.

Menu

- MENU ➔ ⚙ ➔ 3. Podgląd na żywo ➔ Częstotliwość

Normalna	Standardowa częstotliwość. W większości sytuacji jest to najlepsza opcja.
Wysoka	Odwzorowanie ruchu szybko poruszających się obiektów jest bardziej płynne. Ułatwia to śledzenie dynamicznie poruszających się obiektów. Ustawienie to automatycznie zmienia się na opcję [Normalna] , jeśli wewnętrzna temperatura aparatu wzrośnie podczas fotografowania.

Podgląd filtrów artystycznych (Tryb Art LV)

PASMB 

Podczas fotografowania użytkownik może zobaczyć rezultat zastosowania filtrów artystycznych na podglądzie widocznym na ekranie lub w wizjerze. Niektóre filtry mogą powodować zmniejszenie płynności odwzorowania ruchu fotografowanego obiektu, ale efekt ten można zminimalizować do takiego stopnia, aby nie miał wpływu na fotografowanie.

Menu

- **MENU** ➔  ➔ 3. Podgląd na żywo ➔ Tryb Art LV

mode1	Podczas fotografowania użytkownik może zobaczyć rezultat zastosowania filtrów artystycznych.
mode2	Gdy spust migawki jest naciśnięty do połowy, aparat priorytetowo traktuje utrzymanie częstotliwości odświeżania obrazu i ogranicza rezultaty zastosowania filtrów artystycznych w widoku podglądu. Ruch obiektu pozostaje płynny.

Redukowanie migotania w podglądzie na żywo (LV z zapob. migotaniu)

PASMB 

Redukcja migotania w świetle fluorescencyjnym itp. Wybierz tę opcję, jeśli migotanie utrudnia oglądanie obrazu na ekranie.

Menu

- MENU → ⚙️ → 3. Podgląd na żywo → LV z zapob. migotaniu

Auto	Aparat wykrywa i redukuje migotanie.
50 Hz	Redukcja migotania przy oświetleniu (wewnętrznym lub zewnętrznym) zasilanym prądem przemiennym o częstotliwości 50 Hz.
60 Hz	Redukcja migotania przy oświetleniu (wewnętrznym lub zewnętrznym) zasilanym prądem przemiennym o częstotliwości 60 Hz.
Wył.	Redukcja migotania wyłączona.  Ta opcja nie jest dostępna po wybraniu opcji [Wł.] w ustawieniu [Fotogr. z zapob.migot.] (P.213).

Asystent autoportretu (Asystent autoportretu)

P A S M B 

Użytkownik może wybrać widok, który ma być wyświetlany, gdy ekran zostanie odwrócony w celu wykonania autoportretu.

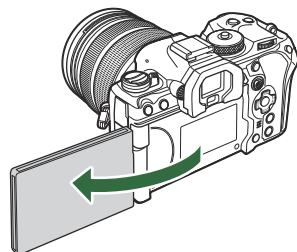

Menu

- **MENU** →  → 3. Podgląd na żywo → Asystent autoportretu

Wył. Widok nie zmienia się, gdy ekran zostanie odwrócony.

Wł. Gdy ekran zostanie odwrócony w celu wykonania autoportretu, będzie na nim wyświetlane odbicie lustrzane obrazu widocznego w obiektywie.





Funkcje konfigurowania wyświetlanych informacji

Wybór stylu wyświetlania wizjera (Styl wizjera EVF)

PASMB 

Menu



- MENU → ⚙️ → 4. Informacje → Styl wizjera EVF

 <p>Styl 1/ Styl 2</p>	Podobny do widoku wizjera w kamerach.	
 <p>Styl 3</p>	Taki sam, jak widok na ekranie aparatu.	

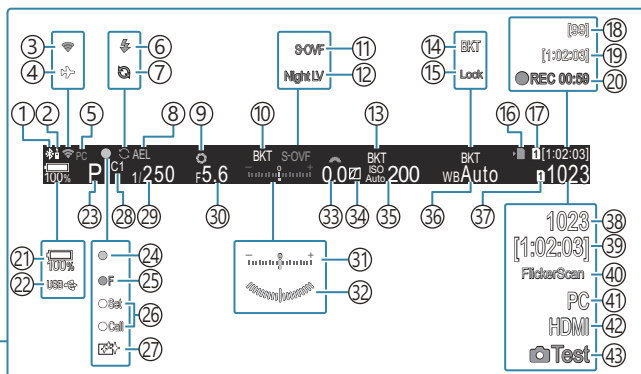
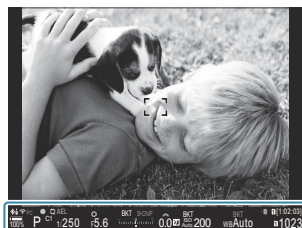
Wyświetlacz wizjera podczas fotografowania przy użyciu wizjera (Styl 1 / Styl 2)



- ① Aktywne połączenie **Bluetooth**® (P.445, P.473)
- ② Sterowanie zdalne (P.473)
- ③ Połączenie z bezprzewodową siecią LAN (P.443, P.459)
- ④ Tryb samolotowy (P.441)
- ⑤ Aktywne połączenie z komputerem (Wi-Fi) (P.459)
- ⑥ Lampa błyskowa (miga: trwa ładowanie, świeci: ładowanie ukończone) (P.184)
- ⑦ Włączone ustawienie szybkości zdjęć seryjnych (P.210)
- ⑧ Blokada AE (P.169)
- ⑨ Podgląd (P.374)
- ⑩ AE BKT (P.282)
- ⑪ Tryb LV (P.376)
- ⑫ Widzenie nocne (P.377)
- ⑬ ISO BKT (P.286)
- ⑭ WB BKT (P.284)
- ⑮ Blokada automatycznego balansu białej (P.244)
- ⑯ Wskaźnik zapisu na karcie (P.29, P.34)
- ⑰ Gniazdo zapisu (P.407)
- ⑱ Maksymalna liczba zdjęć w serii (P.202)
- ⑲ Dostępny czas nagrywania (P.577)
- ⑳ Czas nagrywania (wyświetlany podczas nagrywania) (P.82)
- ㉑ Poziom naładowania baterii (P.39)
- ㉒ USB PD (P.487)
- ㉓ Tryb fotografowania (P.59)
- ㉔ Symbol potwierdzenia ustawienia ostrości (P.52)
- ㉕ SH2 Ostrzeżenie dotyczące przysłony (P.199)
- ㉖ Funkcja SET/CALL (P.496)
- ㉗ Usuwanie pyłu (P.514)
- ㉘ Tryb niestandardowy (P.77)
- ㉙ Czas naświetlania (P.59, P.64)
- ㉚ Wartość przysłony (P.59, P.62)
- ㉛ Kompensacja ekspozycji (P.161)
- ㉜ Wskaźnik poziomu ¹ (P.391)
- ㉝ Wartość kompensacji ekspozycji (P.161)
- ㉞ Kontrola światła i cienia (P.358)
- ㉟ Wartość czułości ISO (P.175)
- ㊱ Balans białej (P.239)
- ㊲ Zapisz ustawienia (P.406)
- ㊳ Liczba zdjęć, które można zapisać (P.574)
- ㊴ Dostępny czas nagrywania (P.577)
- ㊵ Skan migotania (P.166)
- ㊶ Aktywne połączenie z komputerem (USB) ² (P.480, P.482, P.484, P.485)
- ㊷ Wyjście HDMI (P.296)
- ㊸ Zdjęcie testowe (P.349)

- 1 Wyświetlany, gdy spust migawki jest naciśnięty do połowy.   **Wskaźnik poziomu** (P.391)
- 2 Widoczne tylko po połączeniu z aplikacją OM Capture, gdy komputer jest wybrany w menu  **RAW/Control** jako jedyne miejsce docelowe dla nowych zdjęć (P.480).

Wskaźniki fotografowania (📷 Ustawienia informacji / 📺 Ustawienia informacji)

P A S M B 📺

Wybór wskaźników, które mają być wyświetlane w trybie podglądu na żywo.

Można wyświetlić lub ukryć wskaźniki ustawień fotografowania. Za pomocą tej opcji można wybrać ikony, które będą widoczne na wyświetlaczu.

Można skonfigurować trzy zestawy ustawień wyświetlania dla trybu fotografowania i dwa dla trybu nagrywania filmów.

Menu



- MENU → ⚙️ → 4. Informacje → 📷 Ustawienia informacji
- MENU → ⚙️ → 4. Informacje → 📺 Ustawienia informacji

Konfigurowanie opcji Ustawienia informacji

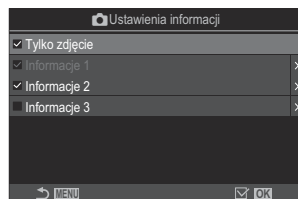
1. Wybierz wskaźnik, który ma być wyświetlany po naciśnięciu przycisku **INFO**, i umieść obok symbol zaznaczenia (✓).
 - Wybierz opcję za pomocą przycisków Δ ∇ i naciśnij przycisk **OK**, aby umieścić obok symbol zaznaczenia (✓). Aby usunąć symbol zaznaczenia, naciśnij przycisk **OK** ponownie.



Ekran ustawień  Ustawienia informacji

Tylko zdjęcie	Nie będą wyświetlane żadne informacje.
Informacje 1	Wybierz opcję za pomocą przycisków Δ ∇ i naciśnij przycisk OK , aby umieścić obok symbol zaznaczenia (✓).
Informacje 2	Aby usunąć symbol zaznaczenia, naciśnij przycisk OK ponownie.
Informacje 3	Aby ustawić szczegóły elementu, który ma być wyświetlany, naciśnij przycisk \triangleright . Można ustawić poniższe elementy. [] / [Światła i cienie] / [Wskaźnik poziomu] / [Inf. o wsz. bateriach] / [Praca w tr. cichym ]



 Nie można wyłączyć zestawu, który jest obecnie używany, ale można skonfigurować elementy, które mają być wyświetlane.

Konfigurowanie opcji Ustawienia informacji

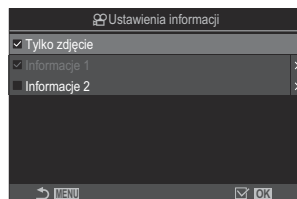
1. Wybierz wskaźnik, który ma być wyświetlany po naciśnięciu przycisku **INFO**, i umieść obok symbol zaznaczenia (✓).
 - Wybierz opcję za pomocą przycisków Δ ∇ i naciśnij przycisk **OK**, aby umieścić obok symbol zaznaczenia (✓). Aby usunąć symbol zaznaczenia, naciśnij przycisk **OK** ponownie.



Ekran ustawień  Ustawienia informacji

Tylko zdjęcie	Nie będą wyświetlane żadne informacje.
Informacje 1	Wybierz opcję za pomocą przycisków Δ ∇ i naciśnij przycisk OK , aby umieścić obok symbol zaznaczenia (✓). Aby usunąć symbol zaznaczenia, naciśnij przycisk OK ponownie. Aby ustawić szczegóły elementu, który ma być wyświetlany, naciśnij przycisk \triangleright . Można ustawić poniższe elementy.
Informacje 2	[] / [Wskaźnik poziomu] / [Inf. o wsz. bateriach] / [Stabilizator obrazu] / [Tryb obrazu] / [WB] / [Tryb AF] / [Wykrywanie obiektu] / [Wskaż. poz. nagryw. dźwięku] / [Głośność słuchawek] / [Kod czasowy] / [Praca w tr. cichym ] / [Siatka]

 Nie można wyłączyć zestawu, który jest obecnie używany, ale można skonfigurować elementy, które mają być wyświetlane.

Wybieranie widoku

Podczas fotografowania naciśnij przycisk **INFO**, aby przełączać się między wybranymi ekranami.

 „Zmiana wyświetlanych informacji” (P.50)

Konfigurowanie widoku po naciśnięciu spustu migawki do połowy (Nac. do poł. : inform.)

PASMB 

Można skonfigurować widok po naciśnięciu spustu migawki do połowy.

Menu



- MENU →  → 4. Informacje → Nac. do poł. : inform.

Wył.	Po naciśnięciu spustu migawki do połowy nie są wyświetlane żadne informacje.
Wł.1	Po naciśnięciu spustu migawki do połowy wyświetlane są tylko poniższe opcje dotyczące ekspozycji. <ul style="list-style-type: none">• Czas naświetlania• Wartość przysłony• Resetowanie kompensacji ekspozycji• Różnica między bieżącą a optymalną ekspozycją• Czułość ISO
Wł.2	Widok nie zmienia się nawet po naciśnięciu spustu migawki do połowy.

Opcje wyświetlania informacji w wizjerze

(Ustawienia informacji)

PASMB 

Użytkownik może wybrać informacje, które będą wyświetlane po naciśnięciu przycisku **INFO** na wyświetlaczu wizjera. Podobnie jak w przypadku ekranu aparatu, we wizjerze również można wyświetlić histogram lub wskaźnik poziomy, naciskając przycisk **INFO**. Opcja ta umożliwi wybranie typów dostępnych widoków. Wybór tej opcji obowiązuje, gdy w trybie fotografowania w pozycji **[Styl wizjera EVF]** (P.382) wybrane jest ustawienie [ **Styl 1**] lub [ **Styl 2**]. Opcja wybrana w pozycji [ **Ustawienia informacji**] (P.387) obowiązuje w trybie nagrywania filmów.

Menu

- MENU →  → 4. Informacje →   Ustawienia informacji

1. Wybierz wskaźnik, który ma być wyświetlany po naciśnięciu przycisku **INFO**, i umieść obok symbol zaznaczenia (✓).
 - Wybierz opcję za pomocą przycisków Δ ∇ i naciśnij przycisk **OK**, aby umieścić obok symbol zaznaczenia (✓). Aby usunąć symbol zaznaczenia, naciśnij przycisk **OK** ponownie.

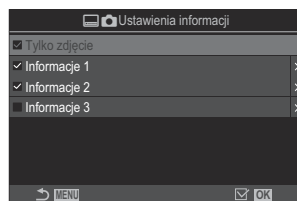

Ekran ustawień



  Ustawienia informacji

Tylko zdjęcie	Nie będą wyświetlane żadne informacje.
Informacje 1	Wybierz opcję za pomocą przycisków Δ ∇ i naciśnij przycisk OK , aby umieścić obok symbol zaznaczenia (✓).
Informacje 2	Aby usunąć symbol zaznaczenia, naciśnij przycisk OK ponownie. Aby ustawić szczegóły elementu, który ma być wyświetlany, naciśnij przycisk \triangleright . Można ustawić poniższe elementy.
Informacje 3	[] : Histogram jest nałożony na widok w wizjerze. [Światła i cienie] : Zastosowane są barwy służące do oznaczenia obszarów z nadmierną i niewystarczającą ekspozycją. [Wskaźnik poziomu] : Wskaźnik poziomy. [Inf. o wsz. bateriach] : Informacje o wszystkich bateriach.

⚙ Nie można wyłączyć zestawu, który jest obecnie używany, ale można skonfigurować elementy, które mają być wyświetlane.

Wyświetlanie wskaźnika poziomu po naciśnięciu spustu migawki do połowy (Wskaźnik poziomu)

PASMB 

Użytkownik może wybrać, czy wskaźnik poziomu ma być wyświetlany w wizjerze po naciśnięciu spustu migawki do połowy, gdy wybrano opcję [ Styl 1] lub [ Styl 2] w pozycji [Styl wizjera EVF] (P.382).

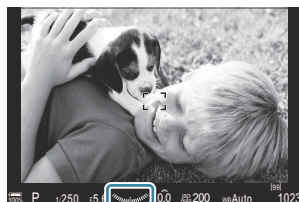

Wskaźnik poziomu jest wyświetlany po naciśnięciu spustu migawki do połowy

Menu

- MENU →  → 4. Informacje →   Wskaźnik poziomu

Wł.	Wskaźnik poziomu jest wyświetlany w wizjerze po naciśnięciu spustu migawki do połowy. Wskaźnik poziomu wyświetlany jest zamiast paska ekspozycji.
Wył.	Wskaźnik poziomu nie jest wyświetlany.

Opcje siatki kadrowania (📷 Ust. Siatki / 🎥 Ust. Siatki)

PASMB 🎥

Menu

- MENU → ⚙️ → 5. Siatka/Inne widoki → 📷 Ust. Siatki
- MENU → ⚙️ → 5. Siatka/Inne widoki → 🎥 Ust. Siatki



Kolor wyświetlania	Wybierz kolor wyświetlania. [Ust. wst. 1]: Wykorzystywane jest ustawienie [Kolor ust. wstępnego 1] . [Ust. wst. 2]: Wykorzystywane jest ustawienie [Kolor ust. wstępnego 2] .
Wyłączenie dla 🎥 (Tylko [📷 Ust. Siatki])	Określanie, czy podczas wyświetlania siatki w trybie 🎥 (film) ma być stosowane ustawienie przeznaczone wyłącznie dla filmów. [Wył.]: Stosowane jest to samo ustawienie, co w przypadku trybu fotografowania. [Wł.]: Stosowane są ustawienia przeznaczone specjalnie dla trybu nagrywania filmów.
Wyświetlona siatka	Użytkownik może wybrać rodzaj wyświetlanych siatek. Do wyboru są następujące opcje: [Wył.] / [📷] / [📷] / [📷] / [📷] / [📷] / [📷] (tylko [📷 Ust. Siatki]) • Jeśli wybrano opcję [📷], siatka zostanie dostosowana pod kątem formatu wideo 16:9, jeśli film nagrywany będzie w trybie fotografowania. W zależności od opcji wybranej w pozycji [🎥 ⏪] siatkę można wyświetlać też w formacie 17:9.
Kolor ust. wstępnego 1	[R]: Zwiększ liczbę, aby podkreślić odcień czerwony. [G]: Zwiększ liczbę, aby podkreślić odcień zielony.
Kolor ust. wstępnego 2	[B]: Zwiększ liczbę, aby podkreślić odcień niebieski. [α]: Zwiększ liczbę, aby podnieść intensywność koloru siatki.

🔔 Siatki skonfigurowane w tym miejscu nie są wyświetlane w trybie Focus stacking (P.261) ani na ekranie ustawień filtra dla fotografowania GND na żywo (P.258).

⚙️ Wprowadzone w tym miejscu ustawienia są używane także w sytuacji, gdy w pozycji **[Styl wizjera EVF]** wybrano opcję **[ Styl 3]**.











Opcje siatki kadrowania w wizjerze (Ust. Siatki)

P A S M B

Użytkownik może wybrać, czy w wizjerze ma być wyświetlona siatka kadrowania. Można również wybrać kolor i typ siatki. Wybór tej opcji obowiązuje, gdy w trybie fotografowania w pozycji **[Styl wizjera EVF]** wybrane jest ustawienie [ **Styl 1**] lub [ **Styl 2**]. Opcja wybrana w pozycji [\[!\[\]\(074da87f0b7a74793bdf823413604aae_img.jpg\) **Ustawienia informacji**\] \(P.387\)](#) obowiązuje w trybie nagrywania filmów.

Menu

• MENU →  → 5. Siatka/Inne widoki →   Ust. Siatki

Wyłącznie dla 	<p>Określanie, czy podczas wyświetlania siatki w wizjerze ma być stosowane ustawienie przeznaczone wyłącznie dla wizjera.</p> <p>[Wyt.]: Stosowane jest to samo ustawienie, co w przypadku korzystania z monitora.</p> <p>[Wł.]: Stosowane jest ustawienie przeznaczone specjalnie dla wizjera.</p>
Kolor wyświetlania	<p>Wybierz kolor wyświetlania.</p> <p>[Ust. wst. 1]: Wykorzystywane jest ustawienie [Kolor ust. wstępnego 1].</p> <p>[Ust. wst. 2]: Wykorzystywane jest ustawienie [Kolor ust. wstępnego 2].</p>
Wyświetlona siatka	<p>Użytkownik może wybrać rodzaj wyświetlanych siatek. Do wyboru są następujące opcje:</p> <p>[Wyt.] / [] / [] / [] / [] / [] / [] / []</p> <ul style="list-style-type: none">• Jeśli wybrano opcję [], siatka zostanie dostosowana pod kątem formatu wideo 16:9, jeśli film nagrywany będzie w trybie fotografowania. W zależności od opcji wybranej w pozycji [ ] siatkę można wyświetlać też w formacie 17:9.
Kolor ust. wstępnego 1	<p>[R]: Zwiększ liczbę, aby podkreślić odcień czerwony.</p> <p>[G]: Zwiększ liczbę, aby podkreślić odcień zielony.</p>
Kolor ust. wstępnego 2	<p>[B]: Zwiększ liczbę, aby podkreślić odcień niebieski.</p> <p>[α]: Zwiększ liczbę, aby podnieść intensywność koloru siatki.</p>

⚠ Siatki skonfigurowane w tym miejscu nie są wyświetlane w trybie Focus stacking (P.261) ani na ekranie ustawień filtru dla fotografowania GND na żywo (P.258).

Wybieranie ustawień dostępnych za pomocą przycisków wielofunkcyjnych (Ustawienia wielu funkcji)



P A S M B 





Użytkownik może wybrać ustawienia, które będą dostępne za pomocą przycisków wielofunkcyjnych.

Menu

- MENU →  → 5. Siatka/Inne widoki → Ustawienia wielu funkcji

1. Wybierz typ widoku i umieść obok symbol zaznaczenia (✓).

- Wybierz opcję za pomocą przycisków   i naciśnij przycisk **OK**, aby umieścić obok symbol zaznaczenia (✓). Aby usunąć symbol zaznaczenia, naciśnij przycisk **OK** ponownie.

Kontrola światła i cieni	Ustawienie można zmienić za pomocą pokrętła przedniego i tylnego. Naciśnij przycisk INFO , aby zmienić obszar (światła, półcień, cień) do skonfigurowania.
Kreator kolorów	Dostosuj odcień za pomocą pokrętła przedniego i wyreguluj nasycenie za pomocą pokrętła tylnego.
 ISO  ISO	Ustawienie można zmienić za pomocą pokrętła przedniego i tylnego.
 WB  WB	
Powiększenie	Zostanie wyświetlona ramka powiększenia.
Proporcje obrazu	Ustawienie można zmienić za pomocą pokrętła przedniego i tylnego.
 Tryb LV	Po każdym naciśnięciu przycisku ustawienie przełącza między opcjami [Standard] i [S-OVF] .
Podgląd	Każde naciśnięcie przycisku włącza lub wyłącza tę opcję.

Ostrzeżenie histogramu dotyczące ekspozycji (Ustawienia histogramu)

P A S M B 

Użytkownik może wybrać, przy jakich poziomach jasności histogram będzie ostrzegał o nadmiernej (światła) lub niewystarczającej (cienie) ekspozycji. Na podstawie tych poziomów histogram generuje ostrzeżenia dotyczące ekspozycji podczas fotografowania i odtwarzania.

- Obszary wyświetlane na czerwono lub niebiesko w widoku **[Światła i cienie]** na ekranie lub w wizjerze również są wybierane na podstawie wartości wybranych dla tej opcji.

Menu

- MENU → ⚙️ → 5. Siatka/Inne widoki → Ustawienia histogramu

Światła	Użytkownik może wybrać minimalny poziom jasności, dla którego generowane jest ostrzeżenie o nadmiernej ekspozycji. [245]–[255]
Cienie	Użytkownik może wybrać maksymalny poziom jasności, dla którego generowane jest ostrzeżenie o niewystarczającej ekspozycji. [0]–[10]

Ustawienia związane z obsługą i wyświetlaniem menu

Konfigurowanie kursora na ekranie menu (Ustawienia menu kursora)

P A S M B 

Określanie miejsca, w którym będzie wyświetlany kursor po otwarciu menu lub przejściu do innej strony.

Menu

- MENU → ⚙️ → 2. Operacje → Ustawienia menu kursora

Poz. kursora na stronie	<p>[Zapisz]: Po przejściu do innej strony kursor pojawia się w miejscu, w którym znajdował się przy ostatnim otwarciu strony.</p> <p>[Resetuj]: Po każdym przejściu do innej strony kursor pojawia się na górze strony.</p>
Pozycja początk. menu	<p>[Ostatnie]: Po otwarciu menu przywoływana jest ostatnio używana karta, strona i pozycja kursora.</p> <p>[☑️₁]: Po otwarciu menu wyświetlana jest pierwsza strona karty ☑️₁.</p> <p>[Moje]: Po otwarciu menu wyświetlana jest pierwsza strona karty „Moje”.</p>
Skrót do ustawień trybu B	<p>Aparat można skonfigurować tak, aby po naciśnięciu przycisku MENU w trybie B otwierało się menu właściwe dla danego trybu.</p> <p>[Wył.]: Menu otwiera się zgodnie z ustawieniem opcji [Pozycja początk. menu].</p> <p>[Wł.]: W zależności od wybranego trybu otwiera się opcja [Live Bulb], [Live Time] lub [Kompozytowy: ustaw.]  „Konfigurowanie ustawień BULB/TIME/COMP (Ustawienia BULB/TIME/COMP)” (P.280)</p>

Wybieranie sposobu przechodzenia między stronami przy użyciu pokrętki tylnej (Pętla na karcie menu)

PASMB 

Użytkownik może określić, czy po obróceniu pokrętki tylnej strony mają być przełączane tylko w obrębie tej samej karty menu.

Menu

- MENU →  → 1. Operacje → Ustawienia pokrętki →  Pętla na karcie menu

Nie

Jeśli do ostatniej strony przejdziesz, obracając pokrętkę tylną, a następnie przekręcisz je dalej, zostanie wyświetlona pierwsza strona następnej karty.

Jeśli do pierwszej strony przejdziesz, obracając pokrętkę tylną, a następnie przekręcisz je dalej, zostanie wyświetlona ostatnia strona poprzedniej karty.

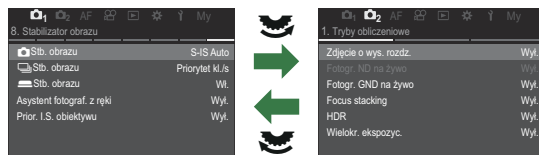



Tak

Jeśli do ostatniej strony przejdziesz, obracając pokrętkę tylną, a następnie przekręcisz je dalej, zostanie wyświetlona pierwsza strona bieżącej karty.

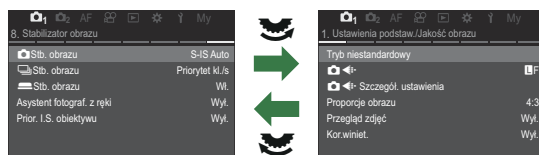
Jeśli do pierwszej strony przejdziesz, obracając pokrętkę tylną, a następnie przekręcisz je dalej, zostanie wyświetlona ostatnia strona bieżącej karty.



 To ustawienie działa tylko wtedy, gdy używane jest tylne pokrętkę. Gdy do przełączania stron używane są przyciski  , działa to zawsze w taki sposób, jak w przypadku wybrania opcji **[Nie]**.

Domyślny wybór [Tak]/[Nie] (Ust. prioryt)

P A S M B 

Użytkownik może wybrać, która opcja ma być domyślnie podświetlona, gdy wyświetlone zostanie okno potwierdzenia **[Tak]/[Nie]**

Menu

- MENU → ⚙️ → 2. Operacje → Ust. prioryt



Nie	Domyślnie podświetlona będzie opcja [Nie] .
Tak	Domyślnie podświetlona będzie opcja [Tak] .

Ustawienia „Moje menu”

Moje menu

Za pomocą opcji „Moje menu” można utworzyć spersonalizowaną kartę menu zawierającą tylko pozycje wybrane przez użytkownika. „Moje menu” może zawierać maksymalnie 5 stron po 7 pozycji. Można usuwać pozycje oraz zmieniać kolejność stron lub pozycji. W nowo zakupionych aparatach „Moje menu” nie zawiera żadnych pozycji.

Dodawanie pozycji do menu „Moje menu”

1. Naciśnij przycisk **MENU**, aby wyświetlić menu.
2. Zaznacz pozycję, aby dodać ją do menu „Moje menu”.
 - Do menu „Moje menu” można dodać dowolną pozycję od  do , jeśli jest widoczna na ekranie z wyświetlonymi kartami.
 - Do menu „Moje menu” można także dodać inne pozycje menu. Pozycje menu, które można dodać, oznaczone są ikoną „Moje” w prawym górnym rogu ekranu.

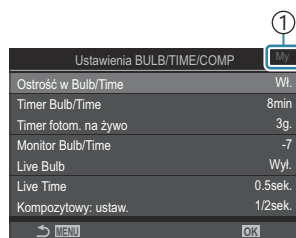

- ① Pozycje, które można dodać do menu „Moje menu”

3. Naciśnij przycisk .

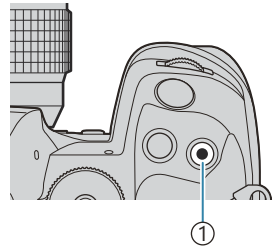

① Przycisk 

- Pojawi się prośba o wybranie strony. Za pomocą przycisków Δ ∇ w bloku klawiszy strzałek wybierz stronę „Moje menu”, do której ma być dodana wybrana pozycja.

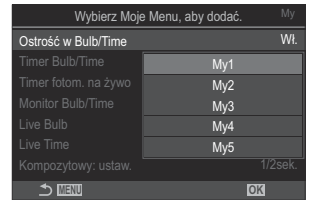

4. Naciśnij przycisk **OK** i dodaj pozycję do wybranej strony.

- Zostanie wyświetlony komunikat informujący o tym, że dana pozycja została dodana do menu „Moje menu”.

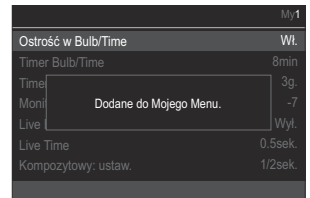

- Pozycje, które dodano do menu „Moje menu”, oznaczone są numerem strony w menu „Moje menu”.
- Aby usunąć pozycję z menu „Moje menu”, naciśnij przycisk . Wybierz opcję **[Tak]** i naciśnij przycisk **OK**.

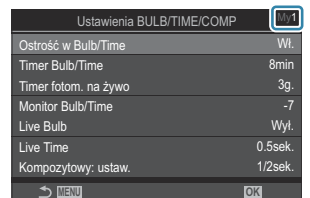

- Pozycje zapisane do menu „Moje menu” zostają dodane do karty Moje („Moje menu”).

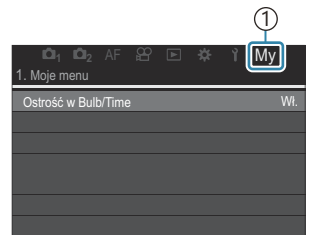

① Karta Moje („Moje menu”)

5. Aby przejść do menu „Moje menu”, wybierz kartę „Moje”.

Można skonfigurować aparat w taki sposób, aby menu „Moje menu” było wyświetlane jako pierwsze po naciśnięciu przycisku **MENU**.  „Konfigurowanie kursora na ekranie menu (Ustawienia menu kursora)” (P.398)

Zarządzanie menu „Moje menu”



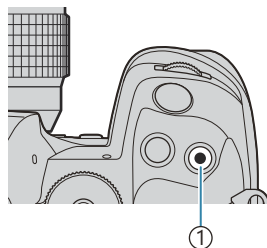

Pozycje w menu „Moje menu” można przemieszczać między stronami lub całkiem usunąć z tego menu.

1. Naciśnij przycisk **MENU**, aby wyświetlić menu.
2. Wyświetli stronę menu „Moje menu”, która wymaga edytowania, a następnie naciśnij przycisk .



① Przycisk 

- Zostaną wyświetlone poniższe opcje.

[Zmień kolejność]: Umożliwia zmianę kolejności pozycji lub stron. Wybierz nowe położenie za pomocą przycisków    .

[Usuń element]: Umożliwia usunięcie zaznaczonej pozycji z menu „Moje menu”. Wybierz opcję **[Tak]** i naciśnij przycisk **OK**.

[Usuń tę stronę]: Umożliwia usunięcie z menu „Moje menu” wszystkich pozycji znajdujących się na bieżącej stronie. Wybierz opcję **[Tak]** i naciśnij przycisk **OK**.

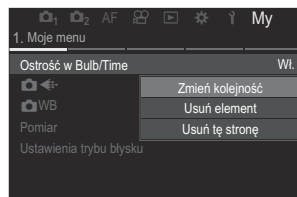

Ustawienia Karta/Folder/Plik

Formatowanie karty (Formatowanie karty)

PASMB 

Karty należy sformatować w aparacie przed pierwszym użyciem bądź po użyciu z innymi aparatami lub komputerami.

Podczas formatowania karty kasowane są wszystkie zapisane na niej dane łącznie z chronionymi obrazami.

Formatując używaną kartę, należy upewnić się, że nie ma na niej zapisanych obrazów, które powinny być zachowane.  „Obsługiwane karty pamięci” (P.34)

Menu

- MENU →  → 1. Karta/Folder/Plik → Formatowanie karty

Formatuj kartę	[Tak]: Karta zostanie sformatowana. [Nie]: Formatowanie zostanie anulowane.
Nie	Formatowanie zostanie anulowane.

- Gdy zarówno w gnieździe 1, jak i 2 znajdują się karty, pojawi się możliwość wyboru. Wybierz gniazdo z kartą i naciśnij przycisk **OK**.

Ustawienie docelowej karty zapisu (📷 Ustaw. gniazda karty / 📷 Ustaw. gniazda karty)

P A S M B 📷

Jeśli karty znajdują się zarówno w gnieździe 1, jak i w gnieździe 2, można wybrać, na której karcie mają być zapisywane zdjęcia i filmy.

Zaawansowany panel sterowania



- OK → 📷 Zapisz ustawienia

Menu









- MENU → Ÿ → 1. Karta/Folder/Plik → 📷 Ustaw. gniazda karty
- MENU → Ÿ → 1. Karta/Folder/Plik → 📷 Ustaw. gniazda karty

Konfigurowanie opcji [📷 Ustaw. gniazda karty]

📷 Zapisz ustawienia	Wybór metody zapisu zdjęć (P406). [Standard] / [Autom. przełączanie] / [Podw. niezależne ↓] / [Podw. niezależne ↑] / [Podw. ident. ↓] / [Podw. ident. ↑]
📷 Gniazdo zapis.	Wybór karty, na której mają być rejestrowane zdjęcia. Ta opcja ma zastosowanie, gdy wybrane jest ustawienie [Standard] lub [Autom. przełączanie] w pozycji [📷 Zapisz ustawienia]. [Gniazdo 1]: Zdjęcia będą zapisywane na karcie w gnieździe 1. [Gniazdo 2]: Zdjęcia będą zapisywane na karcie w gnieździe 2.
▶ Gniazdo	Wybór karty używanej do odtwarzania zdjęć w przypadku wybrania w pozycji [📷 Zapisz ustawienia] ustawienia [Podw. niezależne ↓], [Podw. niezależne ↑], [Podw. ident. ↓] lub [Podw. ident. ↑]. [Gniazdo 1]: Odtwarzane będą zdjęcia z karty w gnieździe 1. [Gniazdo 2]: Odtwarzane będą zdjęcia z karty w gnieździe 2.

🔊 Kartę do odtwarzania można także wybrać za pomocą przycisku . W tym celu należy przytrzymać przycisk  i obrócić pokrętkę przednie lub tylne, aby przełączyć pomiędzy kartami podczas odtwarzania. Nie powoduje to zmiany opcji wybranej w pozycji [ **Gniazdo**].

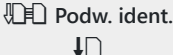
Konfigurowanie opcji [**Zapisz ustawienia**]

 Standard	Zdjęcia są zapisywane na karcie pamięci w gnieździe wybranym w opcji [ Gniazdo zapis.] (P.405). Dalsze fotografowanie będzie niemożliwe, gdy karta zostanie zapełniona.
 Autom. przełączanie	Zdjęcia są zapisywane na karcie pamięci w gnieździe wybranym w opcji [ Gniazdo zapis.] (P.405). Obrazy zostaną zapisane na drugiej karcie pamięci, jeśli karta w wybranym gnieździe zostanie zapełniona. To ustawienie automatycznie powraca do wartości [Standard], gdy w aparacie znajduje się tylko jedna karta pamięci.
 Podw. niezależne ↓	Każde zdjęcie jest zapisywane dwa razy — po jednym w każdym z dwóch formatów jakości obrazu. Należy wybrać jakość obrazu w przypadku każdego gniazda (P.222). Dalsze fotografowanie będzie niemożliwe, gdy jedna z kart zostanie zapełniona. Jakość obrazów przy zapisie [Podw. niezależne ↓] jest ustawiana osobno dla każdego gniazda; po zmianie wybranej opcji należy sprawdzić bieżące ustawienie jakości obrazu.
 Podw. niezależne ↑	Każde zdjęcie jest zapisywane dwa razy — po jednym w każdym z dwóch formatów jakości obrazu. Należy wybrać jakość obrazu w przypadku każdego gniazda (P.222). Gdy jedna z kart zostanie zapełniona, kolejne zdjęcia będą zapisywane na drugiej karcie. Jakość obrazów przy zapisie [Podw. niezależne ↑] jest ustawiana osobno dla każdego gniazda; po zmianie wybranej opcji należy sprawdzić bieżące ustawienie jakości obrazu.
 Podw. ident. ↓	Każde zdjęcie jest zapisywane dwa razy — po jednym na każdej karcie z użyciem obecnie wybranej opcji jakości obrazu. Dalsze fotografowanie będzie niemożliwe, gdy jedna z kart zostanie zapełniona. To ustawienie automatycznie powraca do wartości [Standard], gdy w aparacie znajduje się tylko jedna karta pamięci.
 Podw. ident. ↑	Każde zdjęcie jest zapisywane dwa razy — po jednym na każdej karcie z użyciem obecnie wybranej opcji jakości obrazu. Gdy jedna z kart zostanie zapełniona, kolejne zdjęcia będą zapisywane na drugiej karcie. To ustawienie automatycznie powraca do wartości [Standard], gdy w aparacie znajduje się tylko jedna karta pamięci.

⚠ Tryb jakości obrazu może się zmienić, jeżeli zmodyfikujesz opcję wybraną w pozycji [ **Zapisz ustawienia**] lub zamienisz kartę pamięci na zawierającą inną liczbę dodatkowych zdjęć. Przed rozpoczęciem robienia zdjęć sprawdź tryb jakości obrazu.

🔄 Gdy w pozycji [ **Zapisz ustawienia**] wybrana jest opcja [**Autom. przełączanie**], aparat automatycznie przełącza się między ostatnim zdjęciem na pierwszej karcie a pierwszym zdjęciem na drugiej karcie.

Konfigurowanie opcji [**Ustaw. gniazda karty**]

1 Gniazdo 1	Filmy będą zapisywane na karcie w gnieździe 1.
2 Gniazdo 2	Filmy będą zapisywane na karcie w gnieździe 2.

Określanie folderu, w którym będą zapisywane zdjęcia (Przypisz folder zapis.)

PASMB 

Określanie folderu na karcie, w którym będą zapisywane zdjęcia.

Menu

- MENU ➔  ➔ 1. Karta/Folder/Plik ➔ Przypisz folder zapis.

Przypisz ¹	<p>[Nowy folder]: Określ 3-cyfrowy numer folderu.</p> <ol style="list-style-type: none">1. cyfra: [0]–[9]2. cyfra: [0]–[9]3. cyfra: [0]–[9] <p>[Istniejący folder]: Wybierz istniejący folder za pomocą przycisków Δ ∇. Wyświetlane są pierwsze dwie klatki i ostatnia klatka w wybranym folderze.</p>
Nie przypisuj	Folder, w którym będą zapisywane zdjęcia, nie jest określony. Jeśli folder został wcześniej określony, wybór zostanie anulowany.

¹ Jeśli folder został wcześniej określony, wyświetlona zostanie nazwa folderu. Aby wybrać inny folder, naciśnij przycisk \triangleright .

Opcje nazywania plików (Nazwa pliku)

P A S M B 

Użytkownik może wybrać, w jaki sposób aparat ma nazywać pliki podczas zapisywania zdjęć i filmów na karcie pamięci. Nazwy plików składają się z czteroznakowego prefiksu oraz czterech cyfr. Za pomocą tej opcji można określić, w jaki sposób mają być przypisywane liczby w nazwach plików.

Menu

- **MENU** →  → 1. Karta/Folder/Plik → Nazwa pliku

 Gdy w aparacie znajdują się dwie karty, aparat może tworzyć nowe foldery lub mieć problemy z zachowaniem kolejności numeracji w nazwach plików, w zależności od obecnie używanej numeracji plików i folderów na każdej z kart.

Auto	Po włożeniu nowej karty pamięci numeracja plików jest kontynuowana od ostatniego użytego numeru. Jeśli na karcie istnieje już plik o takim samym lub wyższym numerze, numeracja będzie kontynuowana od najwyższego numeru.
Resetuj	Po włożeniu nowej karty numeracja folderów zostanie zresetowana do 100, a numeracja plików zostanie rozpoczęta od 0001. Jeśli na karcie są już zapisane pliki, numeracja będzie kontynuowana od najwyższego numeru.

Nazywanie plików (Ed.Nazplik)

Zmianianie nazw plików używanych przez aparat podczas zapisywania zdjęć i filmów na kartach pamięci.

Menu

- MENU →   → 1. Karta/Folder/Plik → Ed.Nazplik

sRGB	<p>[Data (mdd)]: Znaki od 2. do 4. odpowiadają miesiącowi i dniowi daty rejestracji (dla października, listopada i grudnia stosowane są litery od A do C). 1. znak można ustawić według własnego uznania.</p> <p>[Numer katalogu]: Znaki od 2. do 4. odpowiadają numerowi folderu docelowego („100”–„999”). 1. znak można ustawić według własnego uznania.</p> <p>[Ręcznie]: Pierwsze cztery znaki można ustawić według własnego uznania, używając znaków alfanumerycznych.</p>
Adobe RGB	<p>[Data (mdd)]: Znaki od 2. do 4. odpowiadają miesiącowi i dniowi daty rejestracji (dla października, listopada i grudnia stosowane są litery od A do C). Na 1. miejscu zawsze znajduje się znak „_”.</p> <p>[Numer katalogu]: Znaki od 2. do 4. odpowiadają numerowi folderu docelowego („100”–„999”). Na 1. miejscu zawsze znajduje się znak „_”.</p> <p>[Ręcznie]: Znaki od 2. do 4. można ustawić według własnego uznania, używając znaków alfanumerycznych. Na 1. miejscu zawsze znajduje się znak „_”.</p>

Informacje użytkownika

Zapisywanie informacji o obiektywie (Ust. inf. o obiektyw.)

PASMB 

Aparat przechowuje informacje dotyczące maksymalnie 10 obiektywów, które nie są zgodne z systemem Micro Four Thirds czy Four Thirds. Dane te zawierają również informacje na temat ogniskowej używanej w przypadku funkcji stabilizacji obrazu i kompensacji efektu Keystone. Dane są przechowywane w tagach Exif.

Menu

• MENU →  → 2. Informacje - zapis → Ust. inf. o obiektyw.

Utwórz inf. o obiektyw.	<p>Rejestrowanie informacji o obiektywie.</p> <p>[Nazwa obiektywu]: Wprowadź nazwę obiektywu.</p> <p>[Ogniskowa]: Wprowadź ogniskową. [0,1]–[1000,0] mm</p> <p>[Wartość przysłony]: Wprowadź wartość przysłony. [00,00]–[99,99]</p> <p>[Ustaw]: Zapisywanie wprowadzonych informacji o obiektywie.</p>
Obiektyw 01 (Zarejestrowana nazwa)– Obiektyw 10 (Zarejestrowana nazwa)	<p>Edycja informacji o zarejestrowanych obiektywach.</p> <p>[Edycja]: Edycja informacji o zarejestrowanych obiektywach. Edytuj pola [Nazwa obiektywu], [Ogniskowa] i [Wartość przysłony].</p> <p>[Usuń]: Usuwanie informacji o zarejestrowanych obiektywach.</p>

Wprowadzanie znaków

1. Naciskaj przycisk **INFO**, aby przełączać między wielkimi literami, małymi literami i symbolami.
2. Zaznacz znak za pomocą przycisków Δ ∇ \triangleleft \triangleright i naciśnij przycisk **OK**, aby go wprowadzić.
 - Wybrany znak pojawia się w obszarze wprowadzania znaków (**a**).
 - Aby usunąć znak, naciśnij przycisk ☒ .
3. Aby usunąć znak w obszarze wprowadzania znaków (**a**), przesunij kursor przy użyciu pokrętle przedniego i tylnego.
 - Wybierz znak i naciśnij przycisk ☒ , aby go usunąć.
4. Po zakończeniu wprowadzania znaków wybierz opcję **[Zak.]** i naciśnij przycisk **OK**.



- a** Obszar wprowadzania znaków
 - b** Przyciski do przesuwania kursora
 - c** Klawiatura
 - d** Opcje obsługi
- ☒ Wprowadzanie znaków i obsługa elementów od **a** do **d** może także odbywać się dotykowo.

- Obiektu zostanie dodany do menu informacji o obiektywie.
- W przypadku przymocowania obiektu, który nie przesyła danych automatycznie, używane informacje są oznaczone symbolem (✓). Zaznacz obiektu, do których chcesz dodać symbole (✓), i naciśnij przycisk **OK**.

Rozdzielczość wydruk (Ustawienie dpi)

P A S M B 

Użytkownik może wybrać dane rozdzielczości wydruku (w dpi, czyli liczbie punktów obrazu przypadających na cal), które mają być zachowane z obrazami. Wybrana rozdzielczość będzie miała znaczenie podczas drukowania zdjęć. Ustawienie dpi jest przechowywane w tagu Exif.

Menu

- MENU →  → 2. Informacje - zapis → Ustawienie dpi

Dodawanie informacji na temat praw autorskich (Info Copyright)

PASMB 

Użytkownik może określić, jakie informacje dotyczące praw autorskich mają być zachowywane podczas zapisywania zdjęć. Informacje o prawach autorskich przechowywane są w tagach Exif.

Menu

- MENU →  2. Informacje - zapis → Info Copyright

- ⓘ Nie ponosimy odpowiedzialności za szkody ani spory wynikające z używania funkcji **[Info Copyright]**. Użytkownik korzysta z niej na własne ryzyko.
- ⓘ Aby usunąć wprowadzone informacje o prawach autorskich, usuń znaki na ekranie wprowadzania każdej pozycji (P.415).

Włączanie opcji Info Copyright.

1. Za pomocą przycisków $\Delta \nabla$ wybierz opcję **[Info Copyright]** i naciśnij przycisk **OK**.

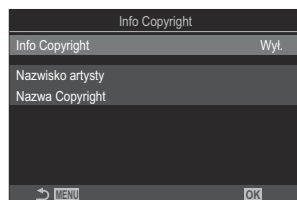

Ekran ustawień opcji Info Copyright

2. Zaznacz opcję **[Wł.]** za pomocą przycisków $\Delta \nabla$ i naciśnij przycisk **OK**.

Wył.	Nie są dodawane tagi Exif z nazwiskiem fotografa i/lub właściciela praw autorskich.
Wł.	Umożliwia dodanie tagów Exif z nazwiskiem fotografa i/lub właściciela praw autorskich.

3. Nastąpi powrót do ekranu ustawień Info Copyright.

Konfigurowanie opcji Info Copyright.

1. Skonfiguruj opcje.

- Wybierz pozycję za pomocą przycisków Δ ∇ i naciśnij przycisk **OK**, aby wyświetlić menu ustawień.
- Po skonfigurowaniu opcji naciśnij przycisk **OK**, aby wrócić do ekranu ustawień opcji Info Copyright.

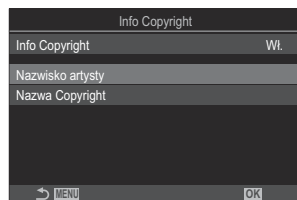

Nazwisko artysty	Wprowadź nazwisko fotografa.
Nazwa Copyright	Wprowadź nazwisko/nazwę właściciela praw autorskich.

Wprowadzanie znaków

1. Naciskaj przycisk **INFO**, aby przełączać między wielkimi literami, małymi literami i symbolami.
2. Zaznacz znak za pomocą przycisków Δ ∇ \triangleleft \triangleright i naciśnij przycisk **OK**, aby go wprowadzić.
 - Wybrany znak pojawia się w obszarze wprowadzania znaków (a).
 - Aby usunąć znak, naciśnij przycisk \times .
3. Aby usunąć znak w obszarze wprowadzania znaków (a), przesuń kursor przy użyciu pokrętła przedniego i tylnego.
 - Wybierz znak i naciśnij przycisk \times , aby go usunąć.
4. Po zakończeniu wprowadzania znaków wybierz opcję **[Zak.]** i naciśnij przycisk **OK**.



- a** Obszar wprowadzania znaków
 - b** Przyciski do przesuwania kursora
 - c** Klawiatura
 - d** Opcje obsługi
- \triangleleft Wprowadzanie znaków i obsługa elementów od **a** do **d** może także odbywać się dotykowo.

Ustawienia Monitor/Dźwięk/ Połączenie

Wyłączanie dotykowych elementów sterujących (Ust. ekranu dotyk.)

PASMB 

Użytkownik może włączyć lub wyłączyć dotykowe elementy sterujące.

Menu

- **MENU** →   → 3. Monitor/Dźwięk/Połączenie → Ust. ekranu dotyk.

Wył.	Elementy sterujące zostają wyłączone.
Wł.	Elementy sterujące zostają włączone.



Jasność i odcień monitora (Regulacja monitora)

P A S M B 

Użytkownik może dostosować temperaturę barwową i jasność monitora. Ta opcja jest stosowana zarówno w przypadku trybów fotografowania, jak i filmowania.

Menu

- MENU →  → 3. Monitor/Dźwięk/Połączenie → Regulacja monitora

 (Temperatura barwowa)	Dostosowanie temperatury barwowej. Wyreguluj oś „pomarańczowo-niebieską” za pomocą pokrętła przedniego lub przycisków < >. Zbliżenie wskaźnika (- +) do punktu A nadaje zdjęciom odcień czerwony, a zbliżenie do punktu B nadaje zdjęciom odcień niebieski. Wyreguluj oś „zielono-fioletową” za pomocą pokrętła tylnego lub przycisków Δ ▽. Zbliżenie wskaźnika (- +) do punktu G nadaje zdjęciom odcień zielony, a zbliżenie do punktu M nadaje zdjęciom odcień fioletowy.
 (Jasność)	Dostosowywanie jasności. Wybierz jedną z opcji za pomocą przycisków Δ ▽. [-7] – [±0] – [+7]

- Naciśnij przycisk **INFO**, aby przełączać pomiędzy temperaturą barwową i jasnością oraz ustawiać poszczególne pozycje.
- Ustawienie można zresetować, naciskając i przytrzymując przycisk **OK**.
- W trybie **B** monitor stosuje jasność wybraną w ustawieniu [**Monitor Bulb/Time**].
 „Konfigurowanie ustawień BULB/TIME/COMP (Ustawienia BULB/TIME/COMP)” (P.280)















Jasność i odcień w wizjerze (Regulacja wizjera)

P A S M B 

Użytkownik może dostosować jasność oraz odcień obrazu w wizjerze. Wizjer włącza się automatycznie podczas dostosowywania tych ustawień.

Menu

• MENU →  → 3. Monitor/Dźwięk/Połączenie → Regulacja wizjera

 (Temperatura barwowa)	<p>Dostosowanie temperatury barwowej.</p> <p>Wyreguluj oś „pomarańczowo-niebieską” za pomocą pokrętki przedniego lub przycisków  . Zbliżenie wskaźnika () do punktu A nadaje zdjęciom odcień czerwony, a zbliżenie do punktu B nadaje zdjęciom odcień niebieski.</p> <p>Wyreguluj oś „zielono-fioletową” za pomocą pokrętki tylnego lub przycisków  . Zbliżenie wskaźnika () do punktu G nadaje zdjęciom odcień zielony, a zbliżenie do punktu M nadaje zdjęciom odcień fioletowy.</p>
 (Jasność)	<p>[Auto. naśw. EVF wył.] / [Auto. naśw. EVF wł.]: Poziom jasności i kontrastu wskaźników w wizjerze dostosowują się automatycznie do warunków oświetlenia w otoczeniu. Ustawienia można zmienić za pomocą przycisków  .</p> <p>[]: Dostosowywanie jasności. Wybierz jedną z opcji za pomocą przycisków  .</p> <p>[-7] – [±0] – [+7]</p> <p> W przypadku wybrania opcji [Auto. naśw. EVF wł.] nie można zmienić jasności.</p>

- Naciśnij przycisk **INFO**, aby przełączać pomiędzy temperaturą barwową i jasnością oraz ustawiać poszczególne pozycje.
- Ustawienie można zresetować, naciskając i przytrzymując przycisk **OK**.

Konfigurowanie czujnika oka (Ustawienia czujnika oka)



PASMB 

Można określić zachowanie aparatu po zbliżeniu oka do wizjera.

Menu

- MENU →  → 3. Monitor/Dźwięk/Połączenie → Ustawienia czujnika oka

Auto przełącznik EVF	<p>[Wył.]: Wyświetlanie nie jest przełączane po zbliżeniu oka do wizjera. Aby przełączyć wyświetlanie, naciśnij przycisk .</p> <p>[Wł.]: Wizjer włącza się automatycznie po zbliżeniu do niego oka.</p>
Działanie po przełącz.	<p>Wybór tego, co będzie wyświetlane, gdy wyświetlanie zostanie automatycznie przełączone na wizjer.</p> <p>[Zachow. ekranu]: W wizjerze zostanie wyświetlony ekran, który był widoczny na monitorze.</p> <p>[Ekran fotograf.]: W wizjerze zostanie wyświetlony podgląd na żywo, nawet jeśli na monitorze widoczny był ekran odtwarzania lub menu.</p>
Gdy monitor będzie otwarty	<p>[Działa]: Jeśli w pozycji [Auto przełącznik EVF] ustawiona jest opcja [Wł.], po przyłożeniu oka do wizjera wyświetlanie przełączy się na wizjer, nawet jeśli monitor będzie otwarty.</p> <p>[Nie działa]: Jeśli w pozycji [Auto przełącznik EVF] ustawiona jest opcja [Wył.], po przyłożeniu oka do wizjera wyświetlanie nie przełączy się na wizjer, jeśli monitor będzie otwarty.</p>

 Ekran ustawienia **[Auto przełącznik EVF]** wyświetla się po naciśnięciu i przytrzymaniu przycisku .

Wyłączanie sygnału dźwiękowego ostrości



P A S M B

Użytkownik może wyłączyć dźwięki generowane, gdy aparat ustawia ostrość.

Menu

- MENU → → 3. Monitor/Dźwięk/Połączenie →

Wł.	Sygnal dźwiękowy zostaje wygenerowany po udanym automatycznym ustawianiu ostrości. Dotyczy to tylko sytuacji, w których aparat najpierw ustawia ostrość za pomocą opcji [C-AF] .
Wył.	Sygnal dźwiękowy nie jest generowany po udanym automatycznym ustawianiu ostrości.

W celu włączenia sygnału dźwiękowego ostrości należy skonfigurować **[Ustawienia trybu cichego [♥]]** (P.208).

Opcje wyświetlania na ekranach zewnętrznych (Ustawienia HDMI)



PASMB 

Użytkownik może wybrać typ sygnału wyjściowego przesyłanego do zewnętrznych monitorów podłączonych przez HDMI. W zależności od danych technicznych ekranu można dostosować częstotliwość i rozmiar ramek obrazu wideo oraz inne ustawienia.

Menu

• MENU →  3. Monitor/Dźwięk/Połączenie → Ustawienia HDMI

Rozmiar wyjścia	<p>Wybierz typ sygnału przesyłanego do złącza HDMI.</p> <p>[C4K]: Sygnał jest przesyłany w formacie kina cyfrowego 4K (4096 × 2160).</p> <p>[4K]: Jeśli jest to możliwe, sygnał wyjściowy ma format 4K (3840 × 2160).</p> <p>[1080p]: Jeśli jest to możliwe, sygnał wyjściowy ma format Full HD (1080p).</p> <p>[720p]: Jeśli jest to możliwe, sygnał wyjściowy ma format HD (720p).</p>
Prędkość kl. wyjścia	<p>Użytkownik może wybrać częstotliwość klatek dla sygnału w zależności od tego, czy dane urządzenie obsługuje standard NTSC czy PAL.</p> <p>[Priorytet 60p] Częstotliwość dla obszarów z obsługą systemu NTSC.</p> <p>[Priorytet 50p] Częstotliwość dla obszarów z obsługą systemu PAL.</p>

- ⚠ Gdy aparat jest podłączony do urządzenia za pomocą przewodu HDMI, nie można zmieniać opcji **[Prędkość kl. wyjścia]**.
- ⚠ Jeśli podłączone urządzenie nie obsługuje danego formatu dźwięku, dźwięk nie będzie odtwarzany.
- ⚙ Można skonfigurować szczegółowe opcje dotyczące przesyłania sygnałów do urządzenia HDMI w trybie filmowania.  „Wyjście HDMI  Wyjście HDMI” (P.296)

Wybieranie trybu połączenia USB (Ustawienia USB)

P A S M B 

Użytkownik może wybrać sposób działania aparatu po podłączeniu do zewnętrznych urządzeń przez USB.

Menu

• MENU ➔  ➔ 3. Monitor/Dźwięk/Połączenie ➔ Ustawienia USB

Tryb USB



[Wybierz]: Menu wyboru trybu połączenia pojawia się przy każdym podłączeniu przewodu USB.

[Zapis]: Aparat pełni funkcję zewnętrznego urządzenia do przechowywania danych. Dane zapisane na karcie pamięci aparatu można skopiować do komputera.

[MTP]: Zdjęcia zapisane na karcie pamięci można wyświetlić lub skopiować do komputera za pomocą oprogramowania komputerowego (P.484)..

[Kamera intern]: Aparat można podłączyć do komputera i wykorzystać jako kamerę internetową do spotkań online i streamowania na żywo (P.485). Nie są do tego potrzebne żadne dodatkowe sterowniki ani aplikacje. Dane wideo i dźwiękowe rejestrowane przez aparat są streamowane do komputera — wystarczy połączyć oba urządzenia przez interfejs USB (streamowanie USB).

[ RAW/Control]: Przetwarzanie zdjęć za pomocą znajdującego się w aparacie szybkiego silnika przetwarzania obrazu z wykorzystaniem elementów sterujących komputera dostępnych w oprogramowaniu OM Workspace. Ponadto, korzystając z aplikacji OM Capture, można wykonywać i przysyłać zdjęcia do komputera oraz sterować aparatem z poziomu komputera.

Szczegółowe informacje można znaleźć w punktach „Przesyłanie zdjęć od razu po ich wykonaniu ( RAW/Control)” (P.480) i „Podłączenie aparatu w celu szybkiego przetwarzania plików RAW ( RAW/Control)” (P.482).

[USB PD]: Tę opcję należy wybrać, jeśli aparat nie zaczyna samoczynnie korzystać z zasilania zewnętrznego po podłączeniu do urządzenia zgodnego ze standardem USB-PD. W większości sytuacji nie ma potrzeby wybierania tej opcji.

Zasilanie
z USB

Wybór, czy aparat ma być zasilany po podłączeniu do komputera przez USB.

[Tak]: Gdy aparat i komputer zostaną połączone przez USB, aparat będzie zasilany.

[Nie]: Gdy aparat i komputer zostaną połączone przez USB, aparat nie będzie zasilany.

☛ Po podłączeniu aparatu do komputera przez USB, gdy wybrana jest opcja **[Zapis]**, **[MTP]**, **[Kamera intern]** lub **[RAW/Control]**, można korzystać z aparatu podczas jego zasilania.

Ustawienia Bateria/Uśpienie

Wyświetlanie stanu baterii (Stan baterii)

P A S M B 

Użytkownik może sprawdzić stan baterii w aparacie. Stan baterii w aparacie i stan baterii w uchwycie są wyświetlane oddzielnie.

Menu

- MENU →  → 5. Bateria/Uśpienie →  Stan baterii

 Jeśli aparat jest zasilany za pomocą zasilacza USB-AC lub urządzenia USB zgodnego ze standardem USB PD, niektóre pozycje nie są wyświetlane.

Ustawianie, która bateria jest używana jako pierwsza (Priorytet baterii)

PASMB 

Wybór baterii, która ma być użyta jako pierwsza, gdy baterie znajdują się zarówno w aparacie, jak i w opcjonalnym uchwycie baterii (P.498).

Menu

- MENU →  → 5. Bateria/Uśpienie →  Priorytet baterii

Bat. korpusu	W pierwszej kolejności używana jest bateria w aparacie.
Bat. uchw.zas.	W pierwszej kolejności używana jest bateria w opcjonalnym uchwycie baterii.

Zmiana sposobu wyświetlania poziomu naładowania baterii podczas nagrywania filmów (🎥🔋 Wzorzec wys.)

PASMB 🎥

Użytkownik może wybrać format wyświetlania poziomu naładowania baterii. Poziom naładowania może być wyświetlany w formie procentowej lub jako pozostały czas fotografowania.

🔗 Wskaźnika pozostałego czasu fotografowania należy używać wyłącznie pomocniczo.

Menu

• MENU → 📏 → 5. Bateria/Uśpienie → 🎥🔋 Wzorzec wys.

%	Poziom naładowania baterii jest wyrażony za pomocą wartości procentowej.
min	Poziom naładowania baterii jest wyświetlany jako pozostały czas fotografowania. W trybach fotografowania poziom naładowania baterii wyświetlany jest tylko podczas nagrywania filmów.

Przyciemnianie podświetlenia (Podśw. LCD)

P A S M B 

Użytkownik może określić, po jakim czasie podświetlenie ekranu ma zostać przyciemnione, jeśli nie będą wykonywane żadne operacje. Przyciemnienie podświetlenia ekranu pozwala oszczędzać akumulatory.

Menu

- MENU →   5. Bateria/Uśpienie → Podświetl. LCD

8 s / 30 s / 1 min	Podświetlenie monitora przyciemnia się po określonym czasie.
Zachowaj	Podświetlenie monitora nie przyciemnia się.

Ustawianie opcji uśpienia (oszczędzanie energii) (Uśpienie)

PASMB 

Ustawienie czasu, po którym aparat przejdzie w tryb uśpienia, jeśli nie będą wykonywane żadne działania. W trybie uśpienia wszelkie działania w aparacie są zawieszane, a monitor zostaje wyłączony.

Menu

- **MENU** →  → 5. Bateria/Uśpienie → Uśpienie

Wył.	Aparat nie przechodzi w tryb uśpienia.
1 min / 3 min / 5 min	Aparat przechodzi w tryb uśpienia po określonym czasie.

- Działanie aparatu można przywrócić poprzez naciśnięcie spustu migawki do połowy.

 Aparat nie przejdzie w tryb uśpienia w poniższych sytuacjach.

- w trakcie fotografowania z wielokrotną ekspozycją, w przypadku połączenia z urządzeniem HDMI, smartfonem przez Wi-Fi lub komputerem przez Wi-Fi albo USB, w przypadku bezprzewodowego połączenia z pilotem lub gdy jest zasilany przez USB.

Ustawianie opcji automatycznego wyłączenia (Auto. wyłączenia)

PASMB 

Jeżeli użytkownik nie wykona żadnych czynności przez ustawiony czas po przejściu aparatu w tryb uśpienia, aparat wyłączy się automatycznie. Za pomocą tej opcji użytkownik może wybrać czas opóźnienia przed automatycznym wyłączeniem aparatu.

Menu

• MENU →  → 5. Bateria/Uśpienie → Auto. wyłączenia

Wył.	Aparat nie wyłącza się automatycznie.
5 min / 30 min / 1 g. / 4 g.	Aparat wyłącza się po określonym czasie.

 Aby przywrócić normalne działanie aparatu po automatycznym wyłączeniu, należy włączyć aparat za pomocą dźwigni **ON/OFF**.

Zmniejszanie zużycia energii (Szybki tryb uśpienia)

PASMB 

Użytkownik może jeszcze bardziej ograniczyć zużycie energii podczas fotografowania z użyciem wizjera. Czas między wyłączeniem podświetlenia a przejściem aparatu w tryb uśpienia można skrócić.

ⓘ Opcja oszczędzania energii nie jest dostępna:

- podczas fotografowania z podglądem na żywo, w przypadku włączonego wizjera, w trakcie działania wielokrotnej ekspozycji lub podczas robienia zdjęć interwałowych, w przypadku połączenia z urządzeniem HDMI, smartfonem przez Wi-Fi lub komputerem przez Wi-Fi albo USB oraz po włączeniu funkcji Bluetooth

Menu



- MENU →  → 5. Bateria/Uśpienie → Szybki tryb uśpienia

Włączanie szybkiego trybu uśpienia

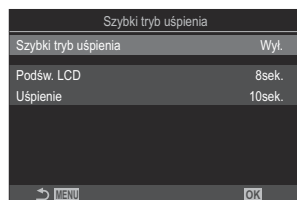
1. Za pomocą przycisków   wybierz opcję **[Szybki tryb uśpienia]** i naciśnij przycisk **OK**.



Ekran ustawień szybkiego trybu uśpienia

2. Zaznacz opcję **[Wł.]** za pomocą przycisków   i naciśnij przycisk **OK**.

Wył.	Aparat nie przejdzie w tryb oszczędzania energii.
Wł.	Aparat szybko przechodzi w tryb oszczędzania energii. Po włączeniu funkcji oszczędzania energii, gdy wyświetlany jest zaawansowany panel sterowania (P48), na monitorze wyświetla się symbol „ECO”.

3. Ponownie zostanie wyświetlony ekran ustawień szybkiego trybu uśpienia.

Konfigurowanie szybkiego trybu uśpienia

1. Skonfiguruj opcje.

- Wybierz pozycję za pomocą przycisków Δ ∇ i naciśnij przycisk **OK**, aby wyświetlić menu ustawień.
- Po skonfigurowaniu opcji naciśnij **OK**, aby powrócić do ekranu ustawień opcji szybkiego trybu uśpienia.

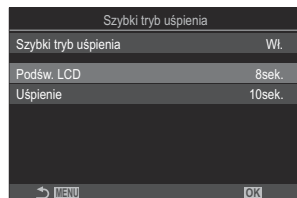

Podświetl. LCD	Użytkownik może określić, po jakim czasie podświetlenie ekranu ma zostać przyciemnione, jeśli nie będą wykonywane żadne operacje. [3 s] / [5 s] / [8 s]
Uśpienie	Ustawienie czasu, po którym aparat przejdzie w tryb uśpienia, jeśli nie będą wykonywane żadne działania. [3 s] / [5 s] / [8 s] / [10 s] / [15 s] / [30 s] / [1 min]

- Po włączeniu funkcji oszczędzania energii, gdy wyświetlany jest zaawansowany panel sterowania (P.48), na monitorze wyświetla się symbol „ECO”.



Ustawienia Reset/Zegar/Język/Inne

Przywracanie ustawień domyślnych (Reset/Inicjowanie ustawień)

P A S M B 

Istnieje możliwość przywrócenia ustawień fabrycznych aparatu. Można zresetować prawie wszystkie ustawienia lub tylko te bezpośrednio powiązane z fotografowaniem.

Menu

• **MENU** →  → 6. **Reset/Zegar/Język/Inne** → **Reset/Inicjowanie ustawień**

Reset ustawień fotografowania	Resetowanie wyłącznie ustawień powiązanych z fotografowaniem.
Inicjowanie wszystkich ustawień	Resetowanie wszystkich ustawień z paroma wyjątkami, np. zegarem i językiem.

🔗 Informacje na temat resetowanych ustawień znajdują się w punkcie „[Ustawienia domyślne](#)” (P.530).

🔗 Ustawienia można zapisać za pomocą aplikacji OM Workspace lub OM Image Share. Więcej informacji można znaleźć na naszej stronie internetowej.

Ustawianie zegara aparatu (Ustawienia ⌚)

P A S M B 

Istnieje możliwość ustawienia zegara aparatu.

Menu

- MENU →  → 6. Reset/Zegar/Język/Inne → ⌚ Ustawienia

	Ustaw datę, godzinę i format daty. Użyj przycisków < >, aby zaznaczyć pozycję, i przycisków Δ ∇, aby zmienić zaznaczoną pozycję.
Strefa czasowa	Ustawianie strefy czasowej i czasu letniego. Użyj przycisków Δ ∇, aby zmienić strefę czasową. Naciśnięcie przycisku INFO umożliwia ustawienie czasu letniego. Jest on włączany i wyłączany przy każdym naciśnięciu przycisku INFO .

Wybór języka ()

PASMB 

Użytkownik może wybrać język menu aparatu i wyświetlanych wskazówek dotyczących narzędzi.

Menu

- MENU →   6. Reset/Zegar/Język/Inne → 

Kalibracja wskaźnika poziomu (Korekta poziomu)

PASMB 

Użytkownik może skorygować wszelkie odchylenia poziomu. Wskaźnik poziomu należy skalibrować, jeśli występują w jego przypadku jakiegokolwiek odchylenia.

Menu

- **MENU** ➔  ➔ 6. Reset/Zegar/Język/Inne ➔ Korekta poziomu

Resetuj	Użytkownik może przywrócić wskaźnik poziomu do fabrycznych ustawień domyślnych.
Korekcja	Użytkownik może wybrać punkt odniesienia (punkt zero). Wskaźnik poziomu należy skalibrować po odpowiednim ustawieniu aparatu.

Kontrola funkcji przetwarzania obrazu (Map. pikseli)

PASMB 

Użytkownik może przeprowadzić jednoczesną kontrolę matrycy oraz funkcji przetwarzania obrazu. Aby uzyskać najlepsze rezultaty, należy przed mapowaniem pikseli zakończyć fotografowanie i odtwarzanie oraz odczekać co najmniej minutę.

ⓘ W razie niezamierzonego wyłączenia aparatu w trakcie przeprowadzania kontroli należy przeprowadzić ją jeszcze raz po ponownym włączeniu aparatu.

Menu

• MENU →  → 6. Reset/Zegar/Język/Inne → Map. pikseli

Wyświetlanie wersji oprogramowania firmware (Wersja oprogramowania)

PASMB 

Użytkownik może wyświetlić wersje oprogramowania firmware aparatu i obiektów lub innych obecnie podłączonych akcesoriów. Informacje te mogą przydać się podczas kontaktowania się z działem wsparcia technicznego lub przeprowadzania aktualizacji oprogramowania.

Menu

- **MENU** ➔  ➔ 6. Reset/Zegar/Język/Inne ➔ Wersja oprogramowania

Wyświetlanie certyfikatów (Certyfikat)

PASMB 

Użytkownik może wyświetlić certyfikaty zgodności z niektórymi standardami, które spełnia aparat.

Menu

- MENU →  → 6. Reset/Zegar/Język/Inne → Certyfikat

Podłączanie aparatu do urządzeń zewnętrznych

Nawiązywanie połączeń z urządzeniami zewnętrznymi

Podłączenie aparatu do urządzenia zewnętrznego, takiego jak komputer czy smartfon, umożliwia wykonanie wielu różnych czynności.

Ostrzeżenia dotyczące korzystania z łączności W-Fi i Bluetooth®

Bezprzewodową łączność LAN oraz funkcję **Bluetooth®** należy wyłączyć w krajach, regionach i miejscach, w których korzystanie z nich jest zabronione.

Aparat wyposażony jest w funkcje bezprzewodowej łączności LAN i **Bluetooth®**. Korzystanie z tych funkcji w krajach innych niż region, w którym zakupiono urządzenie, może stanowić naruszenie miejscowych przepisów dotyczących łączności bezprzewodowej.

W niektórych krajach i regionach zabronione jest gromadzenie danych lokalizacji bez uprzedniego uzyskania pozwolenia od organów rządowych. Do części obszarów sprzedaży aparaty mogą w związku z tym być wysyłane z wyłączoną funkcją wyświetlania danych lokalizacji.

W każdym kraju i regionie obowiązują inne przepisy i regulacje. Należy się z nimi zapoznać przed podróżą, a następnie przestrzegać ich podczas pobytu za granicą. Nasza firma nie ponosi odpowiedzialności za niezastosowanie się użytkownika do lokalnych przepisów i regulacji.

Funkcję łączności Wi-Fi należy wyłączyć w samolotach i w innych miejscach, w których korzystanie z nich jest zabronione. ✋ „Wyłączanie komunikacji bezprzewodowej aparatu (Tryb samolotowy)” (P.441)

- ① Transmisje bezprzewodowe są narażone na niebezpieczeństwo przechwycenia danych przez osoby postronne. Korzystając z funkcji łączności bezprzewodowej, należy mieć to na uwadze.
- ① Bezprzewodowy nadajnik-odbiornik znajduje się w uchwycie aparatu. Należy trzymać go możliwie jak najdalej od metalowych przedmiotów. Ponadto, jeśli uchwyt będzie zasłonięty lub trzymany w dłoni, sygnał może być słabszy.
- ① Podczas przenoszenia aparatu w torbie lub innym opakowaniu należy pamiętać, że zawartość tego opakowania lub materiały, z których jest ono wykonane, mogą zakłócać bezprzewodową transmisję, co może z kolei uniemożliwić nawiązanie połączenia między aparatem a smartfonem.
- ① Korzystanie z łączności Wi-Fi powoduje szybsze rozładowywanie baterii. Jeśli poziom naładowania baterii jest niski, połączenie może zostać przerwane w trakcie używania.
- ① Urządzenia, takie jak kuchenki mikrofalowe i telefony bezprzewodowe, które wytwarzają energię o częstotliwości radiowej, pola magnetyczne lub elektryczność statyczną, mogą spowolnić lub w inny sposób zakłócić bezprzewodową transmisję danych.
- ① Niektóre funkcje łączności bezprzewodowej LAN są niedostępne, gdy przełącznik ochrony przed zapisem karty jest ustawiony w pozycji „LOCK”.

Wyłączanie komunikacji bezprzewodowej aparatu (Tryb samolotowy)

PASMB 

Wyłączanie funkcji bezprzewodowych aparatu (Wi-Fi/**Bluetooth**®).

Menu

- **MENU** →  → 4. Wi-Fi/Bluetooth → Tryb samolotowy

Wył. Komunikacja bezprzewodowa jest włączona.

Wł. Komunikacja bezprzewodowa jest wyłączona. Nie można z niej korzystać do czasu zmiany tego ustawienia na **[Wył.]**.

Po wybraniu ustawienia **[Wł.]** pojawia się symbol .

 Komunikacja z nadajnikiem bezprzewodowym FC-WR jest możliwa nawet po wybraniu ustawienia **[Wł.]**.

Podłączanie aparatu do smartfona

Podłączanie do smartfonów

Funkcja bezprzewodowej sieci LAN (Wi-Fi) i **Bluetooth**[®] aparatu umożliwia połączenie go ze smartfonem, na którym można zainstalować specjalnie dedykowaną aplikację pozwalającą czerpać jeszcze większą satysfakcję z korzystania z aparatu, zarówno przed, jak i po wykonaniu zdjęcia. Po nawiązaniu połączenia można zdalnie pobierać i wykonywać zdjęcia, a także dodawać do zdjęć informacje o położeniu geograficznym.

- Funkcja ta może nie działać na niektórych smartfonach.

Możliwości aplikacji OM Image Share

- **Pobieranie obrazów z aparatu na smartfona**

Pobieranie na smartfona zdjęć oznaczonych do udostępniania ([P.322](#)).

Zdjęcia do pobrania z aparatu można także wybrać w smartfonie.

- **Zdalne fotografowanie za pomocą smartfona**

Istnieje możliwość zdalnego sterowania aparatem i fotografowania za pomocą smartfona.

- **Upiększanie zdjęć poprzez ich przetwarzanie**

Intuicyjne elementy sterowania umożliwiają zastosowanie imponujących efektów na obrazach pobranych na smartfona.

- **Dodawanie znaczników GPS do obrazów z aparatu**

Korzystając z funkcji GPS w smartfonie, można dodać informacje o położeniu geograficznym podczas robienia zdjęć aparatem.

Szczegółowe informacje znajdują się na naszej stronie internetowej.

Parowanie aparatu ze smartfonem (Połączenie Wi-Fi)

Nawiązując połączenie między urządzeniami po raz pierwszy, należy wykonać poniższe czynności.

- Dostosuj ustawienia parowania za pomocą aplikacji OM Image Share, a nie aplikacji będącej częścią systemu operacyjnego zainstalowanego w smartfonie.

1. Uruchom aplikację OM Image Share uprzednio zainstalowaną w smartfonie.

2. Dotknij ikony  wyświetlanej na ekranie gotowości fotografowania.

 Można także wykonywać następujące operacje.

Zaawansowany panel sterowania

- 

Menu

- MENU →  → 4. Wi-Fi/Bluetooth → Połączenie Wi-Fi

3. Wybierz opcję **[Połączenie urządzenia]** i naciśnij przycisk **OK**.

4. Postępuj zgodnie z instrukcjami wyświetlanymi na ekranie, aby skonfigurować ustawienia sieci Wi-Fi/Bluetooth®.





- Na monitorze wyświetli się lokalna nazwa oraz kod dostępu do funkcji **Bluetooth**, identyfikator SSID i hasło do sieci Wi-Fi, a także kod QR.



- ① Nazwa lokalna dla łączności **Bluetooth**
Kod dostępu do funkcji **Bluetooth**
- ② Identyfikator SSID sieci Wi-Fi
Hasło sieci Wi-Fi
- ③ Kod QR

5. Dotknij ikony aparatu u dołu ekranu aplikacji OM Image Share.

- Zostanie wyświetlona karta **[Łatwa konfiguracja]**.

- 6.** Postępuj zgodnie z instrukcjami wyświetlanymi w aplikacji OM Image Share, aby zeskanować kod QR i skonfigurować ustawienia połączenia.
- Jeśli nie możesz zeskanować kodu QR, postępuj zgodnie z instrukcjami wyświetlanymi w aplikacji OM Image Share, aby ręcznie skonfigurować ustawienia.
 - **Bluetooth**[®]: Aby nawiązać połączenie, wybierz lokalną nazwę i wprowadź kod dostępu wyświetlany na monitorze aparatu w oknie dialogowym ustawień połączenia Bluetooth w aplikacji OM Image Share.
 - Wi-Fi: Aby nawiązać połączenie, wprowadź identyfikator SSID i hasło wyświetlane na ekranie aparatu w oknie dialogowym ustawień sieci Wi-Fi aplikacji OM Image Share.
 - Po zakończeniu parowania symbol  na ekranie zmieni kolor na zielony.
 - Ikona **Bluetooth**[®] wskazuje stan w następujący sposób:
 - : aparat emituje sygnał bezprzewodowy.
 - : ustanowiono połączenie bezprzewodowe.
- 7.** Aby zakończyć połączenie Wi-Fi, naciśnij przycisk **MENU** na aparacie lub dotknij  **MENU** na ekranie monitora.
- Połączenie można również zakończyć w aplikacji OM Image Share lub poprzez wyłączenie aparatu.
 - Przy ustawieniach domyślnych połączenie **Bluetooth**[®] pozostaje aktywne nawet po przerwaniu połączenia Wi-Fi, co umożliwia zdalne robienie zdjęć za pomocą smartfona. Aby skonfigurować w aparacie przerywanie połączenia **Bluetooth**[®] w momencie zakończenia połączenia z siecią Wi-Fi, w pozycji **[Bluetooth]** należy ustawić opcję **[Wył.]**.

Ustawienie gotowości połączenia bezprzewodowego, gdy aparat jest włączony (Bluetooth)

Można wybrać, czy aparat po włączeniu ma być w trybie gotowości do nawiązania bezprzewodowego połączenia ze smartfonem lub opcjonalnym pilotem zdalnego sterowania.

☞ Upřednio należy wykonać parowanie aparatu ze smartfonem lub opcjonalnym pilotem. Nie można wybrać opcji **[Bluetooth]** bez wykonania parowania.

Menu

• MENU ➔ Ÿ ➔ 4. Wi-Fi/Bluetooth ➔ Bluetooth



Wył.	Aparat nie będzie w trybie gotowości na potrzeby połączenia bezprzewodowego, sygnał bezprzewodowy nie będzie emitowany nawet wtedy, gdy aparat będzie włączony.
Wł. ✳	Gdy aparat będzie włączony, będzie emitował sygnał bezprzewodowy i będzie w trybie gotowości na potrzeby połączenia bezprzewodowego. Aparat i smartfon można połączyć ze sobą za pomocą aplikacji OM Image Share. Następnie można zdalnie robić zdjęcia lub przesyłać obrazy.
Wł. ✳ i	Po włączeniu aparatu rozpocznie on emitowanie sygnału bezprzewodowego, a jeśli urządzenia zostały już sparowane (P475), pozostanie w gotowości do nawiązania połączenia z pilotem.

☞ Jeśli funkcja dziennika GPS jest włączona w dedykowanej aplikacji OM Image Share, dane o lokalizacji pobrane z aplikacji zostaną dodane do zdjęć wykonanych, gdy wybrana była opcja **[Wł. ✳]**.

Ustawienia sieci bezprzewodowej, gdy aparat jest wyłączony (Tryb gotowości)

Można wybrać, czy aparat ma utrzymywać bezprzewodowe połączenie ze smartfonem po wyłączeniu aparatu.

Menu

- MENU →  → 4. Wi-Fi/Bluetooth →  Ustawienia → Tryb gotowości

Wybierz	Po wyłączeniu aparatu wyświetlony zostanie monit z prośbą o potwierdzenie, czy aparat ma utrzymywać bezprzewodowe połączenie ze smartfonem.
Wył.	Wyłączenie aparatu powoduje zakończenie połączenia bezprzewodowego ze smartfonem.
Wł.	Po wyłączeniu aparatu połączenie ze smartfonem pozostaje aktywne, a smartfona będzie nadal można używać do pobierania lub przeglądania zdjęć znajdujących się na aparacie.

„Wybierz”

W przypadku wybrania opcji **[Wybierz]** w pozycji **[Tryb gotowości]** przed wyłączeniem aparatu wyświetlone zostanie okno dialogowe, jeśli spełnione są następujące warunki:

- W opcji **[Tryb samolotowy]** wybrano **[Wył.]**
- Aparat jest połączony ze smartfonem (P.443)
- Karta pamięci jest włożona prawidłowo

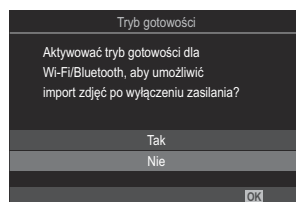

Tak	Wyłączenie aparatu, ale pozostawienie aktywnego połączenia bezprzewodowego ze smartfonem.
Nie	Wyłączenie aparatu i zakończenie połączenia bezprzewodowe ze smartfonem.

ⓘ Jeśli w ciągu minuty od wyświetlenia okna dialogowego użytkownik nie wykona żadnej czynności, aparat zakończy połączenie bezprzewodowe ze smartfonem, a następnie wyłączy się automatycznie.

⚠ Jeżeli połączenie jest aktywne, zostanie ono automatycznie zakończone w poniższych przypadkach:

Połączenie można nawiązać ponownie, włączając aparat.

- połączenie pozostaje nieaktywne przez 12 godzin
- wyjęto kartę pamięci
- wymieniono baterię
- podczas ładowania baterii w aparacie występuje błąd ładowania

⚙ W przypadku wybrania ustawienia **[Wł.]** dla opcji **[Tryb gotowości]** aparat może nie włączyć się natychmiast, gdy dźwignia **ON/OFF** zostanie ustawiona w pozycji **ON**.

Przesyłanie zdjęć na smartfona

Zdjęcia zapisane w aparacie można wybrać i załadować do smartfona. Można również za pomocą aparatu wcześniej wybrać zdjęcia, które mają zostać udostępnione.  „Wybór obrazów do udostępnienia (Kol. udostępniania)” (P.322)

- Jeśli w ustawieniu **[Bluetooth]** (P.445) wybrano opcję **[Wył.]** lub **[Wi. ✕]**, wybierz opcję **[Wi. ✕]**.
- Wybranie opcji **[Wi. ✕]** w ustawieniu **[Bluetooth]** (P.445) spowoduje przejście aparatu do trybu gotowości, co umożliwi nawiązanie połączenia bezprzewodowego.

1. Dotknij opcji **[Importuj zdjęcia]** w aplikacji OM Image Share w smartfonie.

 W zależności od modelu smartfona może zostać wyświetlony ekran potwierdzenia połączenia z siecią Wi-Fi. Postępuj zgodnie z instrukcjami wyświetlanymi na ekranie, aby połączyć smartfon z aparatem.

- Wyświetlona zostanie lista zdjęć zapisanych w aparacie.

2. Wybierz zdjęcia, które mają zostać przesłane, i dotknij przycisku Zapisz.

- Po zakończeniu zapisywania można odłączyć aparat od smartfona.
- Nawet jeśli w ustawieniu **[Bluetooth]** (P.445) wybrana jest opcja **[Wył.]** lub **[Wi. ✕]**, można skorzystać z funkcji **[Importu zdjęcia]**, wybierając w aparacie opcje **[Połączenie Wi-Fi]** ➔ **[Połączenie urządzenia]**.

Automatyczne przesyłanie zdjęć, gdy aparat jest wyłączony

Aby skonfigurować aparat w celu automatycznego przesyłania zdjęć na smartfon po wyłączeniu aparatu, należy:

- Oznaczyć obrazy do udostępnienia ([P.322](#)).
- Włączyć tryb gotowości ([P.446](#)).
- W przypadku korzystania z urządzenia iOS należy uruchomić aplikację OM Image Share.

Po oznaczeniu w aparacie zdjęcia do udostępnienia i wyłączeniu aparatu w oknie aplikacji OM Image Share pojawia się powiadomienie. Po dotknięciu powiadomienia zdjęcia są automatycznie przesyłane do smartfona.

Fotografowanie zdalne przy użyciu smartfona (podgląd na żywo)

Zdjęcia można wykonywać, zdalnie sterując aparatem za pomocą smartfona i sprawdzając podgląd na żywo na ekranie smartfona.

- W aparacie wyświetlany jest ekran połączenia, a wszystkie działania są wykonywane z poziomu smartfona.
- Jeśli w ustawieniu **[Bluetooth]** (P.445) wybrano opcję **[Wył.]** lub **[Wi. ✕]**, wybierz opcję **[Wi. ✕]**.
- Wybranie opcji **[Wi. ✕]** w ustawieniu **[Bluetooth]** (P.445) spowoduje przejście aparatu do trybu gotowości, co umożliwi nawiązanie połączenia bezprzewodowego.

1. Uruchom aplikację OM Image Share i dotknij opcji **[Zdalne ster.]**.

2. Dotknij opcji **[Podgląd na żywo]**.

3. Aby zrobić zdjęcie, dotknij spustu migawki.

- Zrobione zdjęcie zostanie zapisane na karcie pamięci w aparacie.

🔊 Nawet jeśli w ustawieniu **[Bluetooth]** (P.445) wybrana jest opcja **[Wył.]** lub **[Wi. ✕]**, można korzystać z funkcji **[Podgląd na żywo]**, wybierając w aparacie **[Połączenie Wi-Fi] ➔ [Połączenie urządzenia]**.

🔊 Dostępne opcje fotografowania są częściowo ograniczone.

Fotografowanie zdalne przy użyciu smartfona

(Zdalna migawka)

Zdjęcia można wykonywać, zdalnie sterując aparatem za pomocą smartfona (Zdalna migawka).

- Wszystkie działania są dostępne w aparacie. Ponadto można robić zdjęcia i nagrywać filmy, używając spustu migawki wyświetlanego na ekranie smartfona.
- Jeśli w ustawieniu **[Bluetooth]** (P.445) wybrano opcję **[Wył.]** lub **[Wł. ✕ ě]**, wybierz opcję **[Wł. ✕]**.
- Wybranie opcji **[Wł. ✕]** w ustawieniu **[Bluetooth]** (P.445) spowoduje przejście aparatu do trybu gotowości, co umożliwi nawiązanie połączenia bezprzewodowego.

1. Uruchom aplikację OM Image Share i dotknij opcji **[Zdalne ster.]**.

2. Dotknij opcji **[Zdalna migawka]**.

3. Aby zrobić zdjęcie, dotknij spustu migawki.





- Zrobione zdjęcie zostanie zapisane na karcie pamięci w aparacie.

☞ Nawet jeśli w ustawieniu **[Bluetooth]** (P.445) wybrana jest opcja **[Wył.]** lub **[Wł. ✕ ě]**, można korzystać z funkcji [Zdalna migawka], wybierając w aparacie **[Połączenie Wi-Fi] ➔ [Połączenie urządzenia]**.

Dodawanie do zdjęć informacji na temat położenia geograficznego

Korzystając z funkcji GPS w smartfonie, można dodać informacje o położeniu geograficznym podczas robienia zdjęć aparatem.

- Jeśli w ustawieniu **[Bluetooth]** (P.445) wybrano opcję **[Wył.]** lub **[Wł. ✖]**, wybierz opcję **[Wł. ✖]**.
- Wybranie opcji **[Wł. ✖]** w ustawieniu **[Bluetooth]** (P.445) spowoduje przejście aparatu do trybu gotowości, co umożliwi nawiązanie połączenia bezprzewodowego.

- 1.** Przed przystąpieniem do robienia zdjęć aparatem uruchom aplikację OM Image Share i włącz funkcję dodawania informacji o położeniu geograficznym.
 - Gdy zostanie wyświetlony monit o zsynchronizowanie zegarów smartfona i aparatu, postępuj zgodnie z instrukcjami wyświetlanymi na ekranie aplikacji OM Image Share.
- 2.** Zrób zdjęcia aparatem.
 - Gdy możliwe jest dodanie informacji o położeniu geograficznym, na ekranie fotografowania będzie świecić się . Jeśli aparat nie może uzyskać informacji o położeniu geograficznym, symbol  miga.
 - Zanim aparat będzie gotowy do dodania informacji o położeniu geograficznym po włączeniu lub wznowieniu pracy z trybu uśpienia, może upłynąć trochę czasu.
 - Informacje o położeniu geograficznym zostaną dodane do zdjęć wykonanych podczas wyświetlania symbolu  na ekranie.
 - Symbol  jest wyświetlany na ekranie podczas przeglądania zdjęcia zawierającego informacje o położeniu geograficznym.

 Informacji na temat położenia geograficznego nie można dodać do sekwencji wideo.
- 3.** Po zakończeniu fotografowania wyłącz funkcję dodawania informacji o położeniu geograficznym w aplikacji OM Image Share.

Resetowanie ustawień połączenia ze smartfonem (Reset ustawień)

Można przywrócić domyślne wartości ustawień połączenia ze smartfonem.

Menu

- MENU →  → 4. Wi-Fi/Bluetooth →  Ustawienia → Reset ustawień 

 Zostaną zresetowane poniższe pozycje menu.

- [ **Hasło połączenia**] (P.454) / [**Tryb gotowości**] (P.446)

 Przed nawiązaniem połączenia ze smartfonem konieczne będzie ponowne sparowanie urządzeń (P.443).

Zmianie hasła (📱 Hasło połączenia)

Aby zmienić hasła Wi-Fi/**Bluetooth**®:

Menu

- MENU → 🏠 → 4. Wi-Fi/Bluetooth → 📱 Ustawienia → 📱 Hasło połączenia

1. Naciśnij przycisk ⌂ zgodnie z instrukcjami wyświetlanymi na ekranie.
 - Nowe hasło zostanie ustawione.

🔗 Można zmienić zarówno hasło połączenia Wi-Fi, jak i kod dostępu do sieci **Bluetooth**®.

🔗 Po zmianie hasła należy ponownie nawiązać połączenie ze smartfonem. 📱 „Parowanie aparatu ze smartfonem (Połączenie Wi-Fi)” (P.443)

Nawiązywanie połączeń z komputerami przez sieć Wi-Fi

Instalowanie oprogramowania

Oprogramowanie OM Capture umożliwia nawiązanie połączenia między aparatem a komputerem przez sieć Wi-Fi.

OM Capture

Aplikacja „OM Capture” umożliwia automatyczne pobieranie i wyświetlanie wykonywanych zdjęć, a ponadto może służyć do zdalnego sterowania aparatem. Aby dowiedzieć się więcej lub pobrać oprogramowanie, należy przejść na naszą stronę internetową. Podczas pobierania oprogramowania należy mieć przygotowany numer seryjny aparatu.

Zainstaluj oprogramowanie zgodnie z instrukcjami wyświetlanymi na ekranie. Informacje dotyczące wymagań systemowych oraz instrukcje instalacji można znaleźć na naszej stronie internetowej.

Parowanie komputera z aparatem (Nowe łącze)

Aby można było nawiązać połączenie między komputerem a aparatem, oba te urządzenia należy najpierw sparować. Jednocześnie aparat może być sparowany z czterema komputerami. Aby sparować komputer z aparatem, należy je połączyć za pomocą przewodu USB. Dla każdego komputera parowanie wystarczy przeprowadzić tylko raz.

1. Po upewnieniu się, że aparat jest wyłączony podłącz go do komputera za pomocą przewodu USB.
 - Korzystanie z opcjonalnej osłony przewodu i zacisku przewodu przy podłączaniu przewodu USB pozwala zapobiec uszkodzeniu złączy i odłączeniu przewodu.  „Zacisk przewodu (CC-1) / osłona przewodu (CP-2)” (P.506)

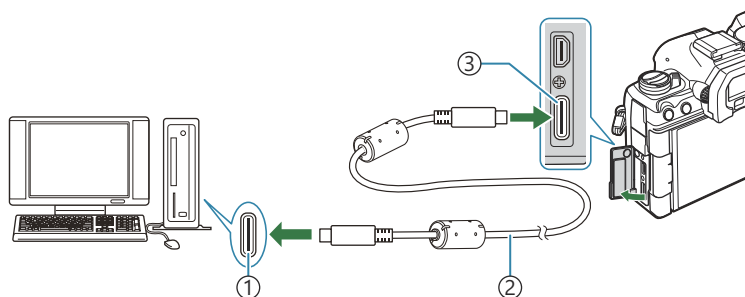

- ① Port USB
- ② Przewód USB (w zestawie)
- ③ Złącze USB

- Umiejscowienie gniazd USB różni się w zależności od komputera. Informacje na temat umiejscowienia gniazd USB w konkretnym komputerze można znaleźć w jego dokumentacji.
- Jeśli port USB w komputerze jest portem typu A, użyj opcjonalnego przewodu CB-USB11.

2. Włącz aparat.

- W aparacie wyświetlony zostanie komunikat z prośbą o wskazanie urządzenia, do którego podłączono przewód USB.

 Jeśli komunikat nie zostanie wyświetlony, wybierz w pozycji **[Tryb USB]** (P.422) opcję **[Wybierz]**.

ⓘ Jeśli poziom naładowania baterii jest bardzo niski, podczas łączenia z komputerem w aparacie nie zostanie wyświetlony komunikat. Należy zadbać o to, aby baterie były wystarczająco naładowane.

3. Zaznacz opcję [RAW/Control] za pomocą przycisków Δ ∇ i naciśnij przycisk **OK**.

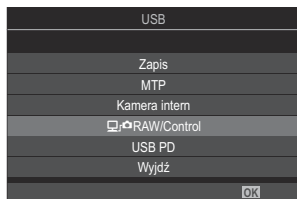

4. Uruchom aplikację OM Capture zainstalowaną na komputerze.

- Po uruchomieniu aplikacja „OM Capture” poprosi o wybranie typu połączenia.



5. Kliknij symbol **[+]** po prawej stronie opcji **[Nawiąż nowe połączenie]**.

- Jeśli nic się nie stanie, ponownie podłącz aparat.



- Wprowadź nazwę, która będzie używana w aparacie w odniesieniu do komputera. Nazwą domyślną jest „Computer Name”.
- Nazwa używana w aparacie może składać się z maksymalnie 15 znaków.

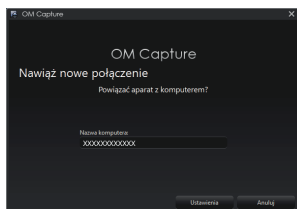

6. Kliknij opcję **[Ustawienia]** w aplikacji OM Capture.

- Gdy wyświetlony zostanie komunikat z informacją o zakończeniu parowania, odłącz aparat zgodnie z instrukcjami.

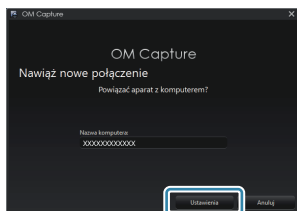

- Aby sparować aparat z kolejnym komputerem, powtórz powyższe czynności.

- Dane parowania przechowywane w aparacie można wyświetlać i usuwać za pomocą aplikacji OM Capture.
- ⚠ Jeśli połączenie z komputerem nie działa, komputer musi rozpoznać aparat.

Konfigurowanie ustawień sieci Wi-Fi

(Połączenie Wi-Fi)

Ustawienia można dostosować pod kątem połączenia z siecią, do której należy sparowany komputer.

Aby aparat mógł nawiązać połączenie z komputerem przez Wi-Fi, należy go skonfigurować pod kątem połączenia z siecią za pośrednictwem routera Wi-Fi lub punktu dostępu. W aparacie można zachować wiele profili sieciowych, które można następnie przywoływać w zależności od potrzeb. Ustawienia w pozycji **[Połączenie Wi-Fi]** można dostosowywać na różne sposoby, takie jak:

Połączenie za pomocą WPS	<p>Skonfiguruj aparat pod kątem automatycznego nawiązywania połączeń (P.460). Aby połączyć się za pomocą punktu dostępu lub routera WPS, wystarczy nacisnąć przycisk WPS na urządzeniu.</p> <p>[Metoda z użyciem PBC]: Łączenie wyłącznie za pomocą przycisku WPS na routerze. Aparat łączy się automatycznie po naciśnięciu przycisku przez użytkownika.</p> <p>[Metoda z użyciem PIN]: Aparat nawiązuje połączenie w trybie PIN. Należy wprowadzić PIN aparatu w routerze, aby nawiązać połączenie.</p>
Połączenie z siecią z listy ((P))	<p>Wybierz sieć z listy (P.465).</p> <p>Aparat wyszuka dostępne sieci; aby nawiązać połączenie, wybierz sieć z listy oraz wprowadź odpowiednie hasło.</p>
Ręczne nawiązanie połączenia	<p>Ręcznie dostosuj ustawienia połączenia (P.462).</p> <p>Aby nawiązać połączenie, wprowadź nazwę sieci (SSID) oraz inne ustawienia.</p>

- Do nawiązywania połączenia WPS konieczny jest router lub punkt dostępu zgodny z WPS.
- W przypadku połączeń przez WPS w trybie PIN konieczne jest, aby router był połączony z komputerem administratora, z poziomu którego można wprowadzić PIN.
- Ręczne nawiązywanie połączenia wymaga znajomości danych sieci, z którą ma być nawiązane połączenie.
- Aparat może nawiązywać połączenia za pośrednictwem następujących typów routerów lub punktów dostępu:
 - Standard: IEEE802.11a/b/g/n/ac
 - Pasmo: 2,4 GHz lub 5 GHz
 - Zabezpieczenia: WPA2, WPA3
- W aparacie można zachować ustawienia maksymalnie ośmiu sieci. Będzie automatycznie łączył się z sieciami, z którymi nawiązywał już wcześniej połączenia.

- Każde kolejne nawiązane połączenie po ósmym powoduje nadpisanie ustawień połączenia, które nie było używane przez najdłuższy czas.
- Dodanie profilu sieciowego punktu dostępu z adresem MAC, którego użyto już w istniejącym profilu, powoduje nadpisanie ustawień istniejącego profilu.
- Informacje na temat korzystania z routerów i punktów dostępu znajdują się w dokumentacji urządzenia.
- Po wybraniu opcji **[Inicjowanie wszystkich ustawień]** w pozycji **[Reset/Inicjowanie ustawień]** (P.432) profile sieciowe nie są resetowane. Aby zresetować ustawienia sieciowe, użyj opcji **[Ustawienia Wi-Fi komputera]** (P.466) > **[Reset ust. Wi-Fi komputera]**.

Włączanie funkcji Wi-Fi w aparacie

Przed nawiązaniem połączenia z siecią przez Wi-Fi należy włączyć funkcję Wi-Fi w aparacie. Jeśli w pozycji **[Tryb samolotowy]** (P.441) ustawiona jest opcja **[Wł.]**, ustaw dla niej opcję **[Wył.]**.

Nawiązywanie połączenia za pomocą WPS (Poł. za pomocą WPS)

Połączenie można nawiązać za pomocą funkcji WPS w routerze lub punkcie dostępu.

Menu

- MENU → → 4. Wi-Fi/Bluetooth → Połączenie Wi-Fi

1. Zaznacz opcję **[Połączenie z komputerem]** za pomocą przycisków $\Delta \nabla$ i naciśnij przycisk **OK**.
 - Zostaną wyświetlone opcje w pozycji **[Połączenie z komputerem]**.
2. Zaznacz opcję **[Poł. za pomocą WPS]**, używając przycisków $\Delta \nabla$, i naciśnij przycisk **OK**.
3. Zaznacz opcję za pomocą przycisków $\Delta \nabla$ i naciśnij przycisk **OK**.
 - Jeśli wybrana została opcja **[Metoda z użyciem PBC]**, naciśnij przycisk WPS na routerze lub punkcie dostępu.
 - Naciśnij przycisk **OK** na aparacie, aby rozpocząć połączenie.
 - Może się zdarzyć, że połączenie zostanie nawiązane dopiero po paru chwilach od momentu naciśnięcia przycisku.
 - Jeśli wybrana została opcja **[Metoda z użyciem PIN]**, aparat wyświetli PIN, który należy wprowadzić na routerze lub punkcie dostępu. Gdy router będzie gotowy do nawiązania połączenia, naciśnij przycisk **OK** na aparacie.

4. Jeśli aparat może nawiązać połączenie, na ekranie zostanie wyświetlona nazwa sieci, a obok niej pojawi się symbol zaznaczenia (✓).

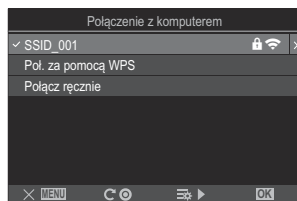

- Jeśli aparat został sparowany z więcej niż jednym komputerem, przed wyświetleniem listy sieci pojawi się monit o wybranie komputera. Zaznacz żądany komputer za pomocą przycisków Δ ∇ i naciśnij przycisk **OK**.
- Aparatu można używać wyłącznie z wybranym komputerem. Aby wybrać inny komputer, należy najpierw zakończyć bieżące połączenie.
- Jeśli nawiązanie połączenia nie powiedzie się, aparat wyświetli komunikat informujący o tym, a następnie przedstawi opcje omówione w kroku 3. Wyjmij kartę pamięci i włóż ją ponownie.

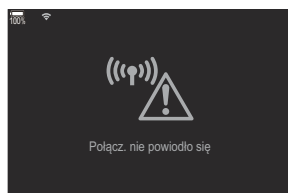

5. Naciśnij przycisk **OK**, aby wyjść do ekranu fotografowania.
- Nastąpi powrót do standardowego ekranu fotografowania. Symbol  na ekranie zmieni kolor na zielony.



Ręczne nawiązywanie połączenia (Połącz ręcznie)

Ustawienia sieci można dostosować ręcznie.

Menu

• MENU →  → 4. Wi-Fi/Bluetooth → Połączenie Wi-Fi

SSID	Nazwa sieci (SSID).
Uwierzytelnianie	Rodzaj zabezpieczenia stosowanego w danej sieci.
Hasło	Hasło zabezpieczonej sieci.
Przydzielenie adr.IP	Wybierz, czy adres IP aparatu jest automatycznie przydzielany przez serwer DHCP sieci.
Adres IP	
Maska podsieci	Pola te są wymagane, gdy adres IP jest przypisywany ręcznie. Użyte ustawienia różnią się w zależności od sieci.
Bramka domyślna	
DNS	

1. Zaznacz opcję **[Połączenie z komputerem]** za pomocą przycisków Δ ∇ i naciśnij przycisk **OK**.
 - Zostaną wyświetlone opcje w pozycji **[Połączenie z komputerem]**.
2. Zaznacz opcję **[Połącz ręcznie]**, używając przycisków Δ ∇ , i naciśnij przycisk **OK**.

3. Zaznacz opcje za pomocą przycisków Δ ∇ i naciśnij przycisk **OK**.

- Zostaną wyświetlone opcje dla wybranej pozycji.

SSID	Wprowadź nazwę sieci (SSID).
Uwierzytelnianie	Wybierz rodzaj zabezpieczenia stosowanego w danej sieci. Dostępne opcje to [Brak] , [WPA2/WPA3] i [WPA3] .
Hasło	W przypadku wybrania opcji [WPA2/WPA3] lub [WPA3] w pozycji [Uwierzytelnianie] , wprowadź hasło sieci.
Przydzielenie adr.IP	Dostępne opcje to [Auto(DHCP)] i [Ręcznie] . Automatyczne przypisanie adresu IP wymaga sieci z serwerem DHCP i konfiguracją umożliwiającą automatyczne przypisywanie adresów IP.
Adres IP	
Maska podsieci	
Bramka domyślna	Pola te są wymagane, gdy wybrano opcję [Ręcznie] w pozycji [Przydzielenie adr.IP] .
DNS	

4. Zaznacz opcję **[Nawiąż połączenie]** za pomocą przycisków Δ ∇ i naciśnij przycisk **OK**.

5. Jeśli aparat może nawiązać połączenie, na ekranie zostanie wyświetlona nazwa sieci, a obok niej pojawi się symbol zaznaczenia (✓).

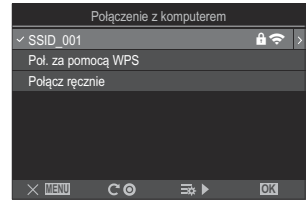

- Jeśli aparat został sparowany z więcej niż jednym komputerem, przed wyświetleniem listy sieci pojawi się monit o wybranie komputera. Zaznacz żądany komputer za pomocą przycisków Δ ∇ i naciśnij przycisk **OK**.
- Aparatu można używać wyłącznie z wybranym komputerem. Aby wybrać inny komputer, należy najpierw zakończyć bieżące połączenie.
- Jeśli nawiązanie połączenia nie powiedzie się, aparat wyświetli komunikat informujący o tym, a następnie przedstawi opcje omówione w kroku 4. Wyjmij kartę pamięci i włóż ją ponownie.

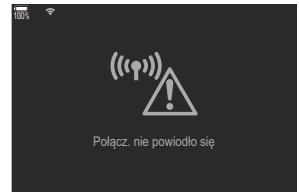

6. Naciśnij przycisk **OK**, aby wyjść do ekranu fotografowania.
- Nastąpi powrót do standardowego ekranu fotografowania. Symbol  na ekranie zmieni kolor na zielony.



Wybieranie sieci z listy (Połącz z listy ((☹)))

Aparat wyszuka dostępne sieci i wyświetli ich listę, z której będzie można wybrać sieć, z jaką ma zostać nawiązane połączenie.

Menu

• MENU → ☞ → 4. Wi-Fi/Bluetooth → Połączenie Wi-Fi

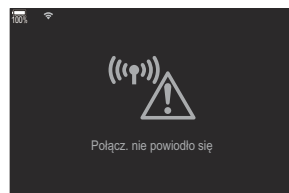

1. Zaznacz opcję **[Połączenie z komputerem]** za pomocą przycisków Δ ∇ i naciśnij przycisk **OK**.
 - Zostaną wyświetlone opcje w pozycji **[Połączenie z komputerem]**.
2. Zaznacz opcję **[Połącz z listy ((☹))]**, używając przycisków Δ ∇ , i naciśnij przycisk **OK**.
 - Zostanie wyświetlona lista dostępnych sieci.
3. Zaznacz żądaną sieć za pomocą przycisków Δ ∇ i naciśnij przycisk **OK**.
 - Jeśli sieć jest chroniona hasłem, zostanie wyświetlona prośba o jego wprowadzenie. Wprowadź hasło i naciśnij przycisk **OK**.
 - Naciśnij przycisk \triangleright , aby wyświetlić menu **[Ustaw. danych]** dla zaznaczonej sieci. Istnieje możliwość ręcznego wprowadzenia adresu IP oraz dostosowania innych ustawień.
 - Naciśnij przycisk R, aby powtórzyć wyszukiwanie i zaktualizować listę sieci.
4. Jeśli aparat może nawiązać połączenie, na ekranie zostanie wyświetlona nazwa sieci, a obok niej pojawi się symbol zaznaczenia (✓).
 - Sieci chronione hasłem są oznaczone ikoną .
 - Jeśli aparat został sparowany z więcej niż jednym komputerem, przed wyświetleniem listy sieci pojawi się monit o wybranie komputera. Zaznacz żądany komputer za pomocą przycisków Δ ∇ i naciśnij przycisk **OK**.
 - Aparatu można używać wyłącznie z wybranym komputerem. Aby wybrać inny komputer, należy najpierw zakończyć bieżące połączenie.
 - Jeśli nawiązanie połączenia nie powiedzie się, aparat wyświetli komunikat informujący o tym, a następnie przedstawi opcje omówione w kroku 3. Wyjmij kartę pamięci i włóż ją ponownie.



5. Naciśnij przycisk **OK**, aby wyjść do ekranu fotografowania.
- Nastąpi powrót do standardowego ekranu fotografowania. Symbol  na ekranie zmieni kolor na zielony.



Nawiązywanie połączeń z poprzednio wybranymi sieciami

- Po wybraniu opcji **[Połączenie z komputerem]** z poziomu ikony  aparat automatycznie nawiąże połączenie z poprzednio wybranymi sieciami. Podanie hasła nie będzie wymagane.
- Jeśli dostępnych jest więcej sieci, aparat połączy się najpierw z ostatnio używaną siecią.
- Po nawiązaniu połączenia aparat wyświetli listę dostępnych sieci z bieżącą siecią oznaczoną symbolem wyboru (✓).
- Aby nawiązać połączenie z inną siecią, zaznacz ją na liście, a następnie naciśnij przycisk **OK**.
- Jeśli aparat został sparowany z więcej niż jednym komputerem w danej sieci, przed wyświetleniem listy sieci pojawi się monit o wybranie komputera. Zaznacz żądany komputer za pomocą przycisków   i naciśnij przycisk **OK**.

Wyświetlanie adresu MAC / Resetowanie ustawień Wi-Fi na potrzeby połączenia z komputerem (Ustawienia Wi-Fi komputera)

Można wyświetlić adres MAC aparatu na potrzeby połączenia Wi-Fi i zresetować ustawienia Wi-Fi używane do połączenia z komputerem.

Menu

- **MENU** ➔  ➔ 4. Wi-Fi/Bluetooth ➔ Ustawienia Wi-Fi komputera

Adres MAC Wi-Fi	Wyświetla adres MAC aparatu na potrzeby połączenia Wi-Fi.
Reset ust. Wi-Fi komputera	Usuwa informacje o komputerach, z którymi sparowano aparat, oraz punktach dostępu, z którymi aparat się połączył.

Przesyłanie zdjęć od razu po ich wykonaniu

Wykonywane zdjęcia można od razu przesyłać do komputera należącego do tej samej sieci co aparat. Zdjęcia można robić za pomocą elementów sterujących aparatu lub zdalnie z poziomu komputera. Aby było to możliwe, należy najpierw nawiązać połączenie między aparatem a komputerem zgodnie z instrukcjami, które zawiera sekcja „[Parowanie komputera z aparatem \(Nowe łącze\)](#)” (P.456).

- ⓘ W niektórych środowiskach komunikacja przez połączenia Wi-Fi może odbywać się powoli lub może dochodzić do niezamierzonego odłączania komputera lub urządzenia bezprzewodowego. Zalecamy, by przed przystąpieniem do robienia ważnych zdjęć sprawdzić działanie sieci w danym środowisku. Przerwanie połączenia Wi-Fi spowoduje, że nieprzesłane dane zostaną utracone. Należy użyć takich ustawień przesyłania, które zapewnią zapisanie danych na karcie pamięci w aparacie przed przesłaniem.
- ⓘ Aby można było nawiązać połączenie z komputerem, w aparacie musi być wyświetlany ekran fotografowania. Po nawiązaniu połączenia z siecią wróć na ekran fotografowania.

1. Uruchom aplikację OM Capture na komputerze docelowym.

- Jeśli pojawi się monit o wybranie typu połączenia, kliknij opcję **[Połączenie Wi-Fi]**.
- Po wykryciu aparatu komputer wyświetli komunikat **[Aparat połączony]**.

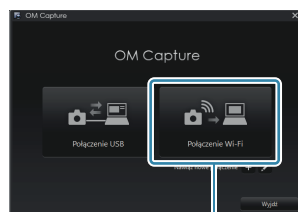

① [Połączenie Wi-Fi]

- Po nawiązaniu połączenia z komputerem aparat wyświetli komunikat.

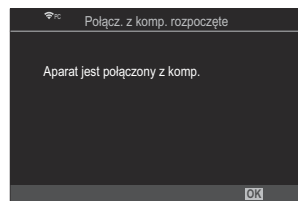

2. Skonfiguruj aplikację OM Capture, aby automatycznie pobierała wykonywane zdjęcia.

- Wybierz miejsce docelowe, do którego mają być pobierane obrazy.

3. Zrób zdjęcia za pomocą elementów sterujących aparatu lub komputera.

- Zdjęcia zostaną pobrane na dysk komputera zgodnie z wybranymi opcjami.

🔗 Więcej informacji na temat używania oprogramowania zawiera pomoc online.

- ⚠ Za pomocą komputera nie można zmieniać trybu fotografowania używanego w aparacie.
- ⚠ Częstotliwość odświeżania ekranu w aparacie może ulec zmniejszeniu, jeśli obraz rejestrowany przez obiektyw aparatu wyświetlany jest jednocześnie na ekranie komputera i aparatu.
- ⚠ Aparat przekaże wyłącznie zdjęcia zrobione w czasie trwającego połączenia z komputerem. Zdjęcia zrobione, gdy aparat był odłączony od komputera, nie zostaną przesłane.
- 🔌 Gdy aparat jest połączony z siecią:
 - Tryb uśpienia jest wyłączony
 - Fotografowanie z interwałem jest niedostępne
- 🔌 Po zakończeniu połączenia aparatu z siecią wyświetlone zostaną opcje [**Połącz. z komp. zakończzone**]. W przypadku zakończenia połączenia dane, które nie zostały dotąd przesłane, nie zostaną już przesłane.
- 🔌 Jeśli aplikacja „OM Capture” wyświetli komunikat [**This application is unable to find a camera in the camera control mode**]:
 - czy aparat został sparowany z komputerem;
 - czy podczas nawiązywania połączenia z siecią wybrano właściwy komputer.

Kończenie połączenia

Zakończ połączenie Wi-Fi. Korzystanie z łączności Wi-Fi może być zabronione w niektórych krajach i regionach, dlatego w takim przypadku należy je wyłączyć.

Kończenie bieżącego połączenia

1. Dotknij przycisku  na ekranie monitora aparatu.

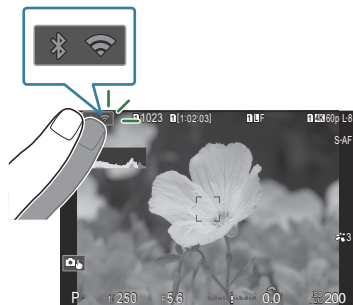

- Zostanie wyświetlona prośba o potwierdzenie zamiaru zakończenia połączenia.
- Zostanie wyświetlony identyfikator SSID sieci.

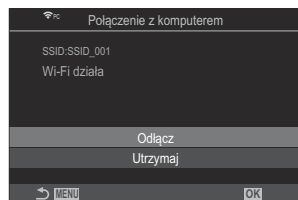

2. Zaznacz opcję **[Odłącz]** za pomocą przycisków Δ ∇ i naciśnij przycisk **OK**.

- Połączenie zostanie zakończone i nastąpi powrót do widoku fotografowania.

⚠ Połączenie Wi-Fi zostanie zakończone nawet jeśli pozostały jeszcze dane do przesłania. Te pozostałe dane nie zostaną przesłane.

3. Aby ponownie nawiązać połączenie, dotknij opcji  lub wybierz opcję **[Połączenie Wi-Fi]** > **[Połączenie z komputerem]** i naciśnij przycisk **OK**.

- Aparat automatycznie nawiąże połączenie z poprzednio wybranymi sieciami.

- Aby nawiązać połączenie z nową siecią, wybierz opcję **[Utrzymaj]** w kroku 2, a następnie naciśnij przycisk **OK**. Wybierz sieć z listy dostępnych sieci i dostosuj ustawienia zgodnie z informacjami zawartymi w części „Wybieranie sieci z listy (Połączenie z listy (Wi-Fi))” (P.465).

- Jeśli aparat zostanie wyłączony podczas przesyłania, pojawi się komunikat z prośbą o wybranie, czy natychmiast wyłączyć aparat i zakończyć połączenie Wi-Fi, czy też wyłączyć aparat dopiero po zakończeniu przesyłania.

Wyłączanie funkcji Wi-Fi/Bluetooth®

W pozycji [\[\[Tryb samolotowy\] \(P.441\)](#) ustaw opcję **[Wi.]**. Komunikacja bezprzewodowa zostanie wyłączona.

Korzystanie z pilota zdalnego sterowania

Nazwy części

RM-WR1 (opcjonalnie)

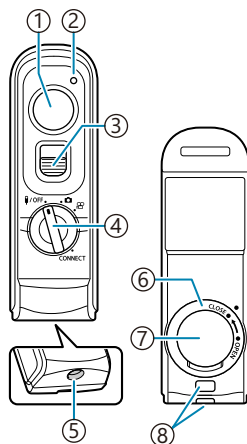

- ① Spust migawki
- ② Wskaźnik przesyłania danych
- ③ Blokada spustu migawki
- ④ Pokrętko wyboru trybu (OFF / CAMERA / CONNECT)
- ⑤ Złącze przewodu
- ⑥ Osłona komory baterii
- ⑦ Pokrywa komory baterii
- ⑧ Oczko paska

Połączenie przewodowe

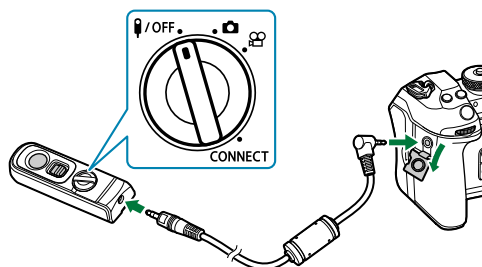

Obróć pokrętkę trybu pilota do pozycji **OFF** i połącz pilota z aparatem za pomocą dostarczonego przewodu.

Zdjęcia można wykonywać, naciskając spust migawki.

Przed rozpoczęciem nagrywania filmów wybierz **[REC]** jako ustawienie **[Funkcja migawki]**.

„Nagrywanie filmu przez naciśnięcie spustu migawki (**Funkcja migawki**)” (P.360)

Przy podłączonym przewodzie nie można korzystać z bezprzewodowego zdalnego sterowania.

Aby korzystać z przycisku migawki do fotografowania przy długiej ekspozycji itp., przesunąć blokadę spustu migawki do góry.

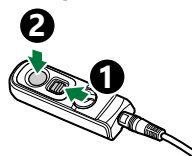

Połączenie bezprzewodowe

Aby nawiązać połączenie bezprzewodowe, należy najpierw sparować aparat i pilot zdalnego sterowania.

Menu

- **MENU** → **Y** → 4. Wi-Fi/Bluetooth → Ustaw. migawki bezprzew.

Rozpocznij parowanie	Postępuj zgodnie z instrukcjami wyświetlanymi na ekranie. Po zakończeniu parowania w pozycji [Bluetooth] zostanie ustawiona opcja [Wł. *] .
Przerwij parowanie	Po wybraniu opcji [Tak] i naciśnięciu przycisku OK sparowane urządzenie zostanie usunięte.

1. Zaznacz opcję **[Rozpocznij parowanie]** i naciśnij przycisk **OK**.

2. Po wyświetleniu komunikatu informującego o trwającym parowaniu obróć pokrętkę wyboru trybu na pilocie zdalnego sterowania do położenia **CONNECT** i pozostaw je w tej pozycji.

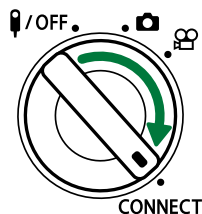
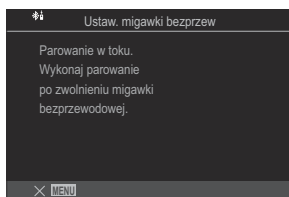

- Parowanie rozpoczyna się po przytrzymaniu go przez 3 sekundy. Pokrętkę powinno pozostawić w położeniu **CONNECT** do momentu ukończenia parowania. Zbyt wczesne obrócenie pokrętki wyboru trybu spowoduje, że wskaźnik przesyłania danych zacznie szybko migać.
- Wskaźnik przesyłania danych zaświeca się po rozpoczęciu parowania.

3. Gdy zostanie wyświetlony komunikat informujący o zakończeniu parowania, naciśnij przycisk **OK**.

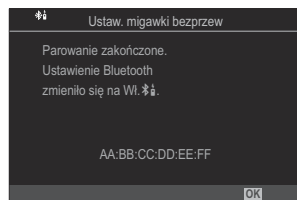

- Po zakończeniu parowania wskaźnik przesyłania danych gaśnie.
 - Po zakończeniu parowania w ustawieniu **[Bluetooth]** (P.445) zostanie ustawiona opcja **[Wł. [Wi-Fi symbol]]**.
- ⓘ W przypadku obrócenia pokrętki wyboru trybu na pilocie zdalnego sterowania lub naciśnięcia przycisku **MENU** w aparacie przed wyświetleniem komunikatu o zakończeniu parowania proces parowania zostanie zakończony. Informacje o sparowanym urządzeniu zostaną zresetowane. Należy sparować urządzenia ponownie.
- ⓘ Jeśli obrócisz pokrętkę trybu pilota, który nie jest obecnie sparowany, do położenia **CONNECT** i przytrzymasz je przez 3 sekundy lub jeśli parowanie nie powiedzie się, informacje o parowaniu z poprzednich połączeń zostaną usunięte. Należy sparować urządzenia ponownie.

Przerywanie parowania



1. Wybierz opcję **[Przerwij parowanie]** i naciśnij przycisk **OK**.
2. Wybierz opcję **[Tak]** i naciśnij przycisk **OK**.

- ⓘ Jeśli aparat został sparowany z pilotem, przed sparowaniem aparatu z nowym pilotem należy wykonać operację **[Przerwij parowanie]**, aby usunąć informacje o parowaniu.

Fotografowanie przy użyciu pilota zdalnego sterowania

PASMB 

Przed ustanowieniem połączenia bezprzewodowego między aparatem a pilotem zdalnego sterowania należy upewnić się, że w ustawieniu **[Bluetooth]** (P.445) wybrano opcję **[Wi. ❸]**. Po wybraniu opcji **[Wi. ❸]** wyświetlona zostanie ikona ❸, a aparat będzie w trybie gotowości na potrzeby komunikacji bezprzewodowej z pilotem zdalnego sterowania bezpośrednio po jego włączeniu.

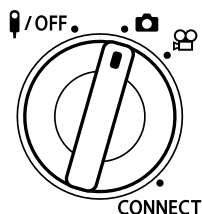

1. Obróć pokrętkę wyboru trybu na pilocie zdalnego sterowania do położenia  lub .

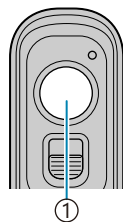

2. Aby zrobić zdjęcie, naciśnij spust migawki na pilocie zdalnego sterowania.



① Spust migawki

- Gdy pokrętkę wyboru trybu na pilocie zdalnego sterowania jest ustawione w położeniu  (tryb fotografowania): po lekkim naciśnięciu spustu migawki na pilocie zdalnego sterowania do pierwszego położenia (naciśnięcie spustu migawki do połowy) zostanie wyświetlony symbol potwierdzenia ustawienia ostrości (●), a w miejscu ustawienia ostrości pojawi się zielona ramka (punkt docelowy ostrości).
- Gdy pokrętkę wyboru trybu na pilocie zdalnego sterowania jest ustawione w położeniu  (tryb nagrywania filmów): naciśnięcie spustu migawki na pilocie zdalnego sterowania spowoduje rozpoczęcie nagrywania filmu. Aby zatrzymać nagrywanie filmu, należy ponownie nacisnąć spust migawki na pilocie zdalnego sterowania.

Wskaźnik przesyłania danych na pilocie zdalnego sterowania

Zaświeca się jeden raz	Polecenia są prawidłowo przesyłane z pilota zdalnego sterowania do aparatu.
Szybko miga (1 sek.)	Polecenia nie są prawidłowo przesyłane z pilota zdalnego sterowania do aparatu. Zmniejsz odległość pomiędzy aparatem a pilotem zdalnego sterowania. Jeśli problem nie zostanie rozwiązany, sprawdź ustawienia aparatu.
Szybko miga (3 sek.)	Wystąpił problem z parowaniem aparatu i pilota. Należy sparować urządzenia ponownie.
Nie świeci się	Może do tego dojść w następujących sytuacjach. <ul style="list-style-type: none">• Bateria w pilocie zdalnego sterowania jest rozładowana.• Pokrętko wyboru trybu na pilocie zdalnego sterowania znajduje się w położeniu OFF.• Aparat jest połączony z pilotem zdalnego sterowania za pomocą przewodu

- ① Nawet jeśli w pozycji **[Bluetooth] (P.445)** ustawiona jest opcja **[Wi. ❶]**, można połączyć aparat ze smartfonem, uruchamiając funkcję **[Połączenie urządzenia]** w aparacie.
Nie można jednak sterować aparatem za pomocą pilota zdalnego sterowania, gdy jest on połączony ze smartfonem.
- ① Parowanie urządzeń i zdalne fotografowanie nie są dostępne, gdy w pozycji **[Tryb samolotowy] (P.441)** jest ustawiona opcja **[Wi.]**.
- ① Aparat połączony bezprzewodowo z pilotem zdalnego sterowania nie przechodzi w tryb uśpienia.
- ① Jeśli obrócisz pokrętko trybu pilota do pozycji **OFF**, aparat wejdzie w tryb uśpienia zgodnie z ustawieniem opcji **[Uśpienie] (P.428)**.
Aparat nie przejdzie w tryb uśpienia, gdy w ustawieniu **[Bluetooth] (P.445)** wybrano opcję **[Wi. ❶]**, jeśli pokrętko wyboru trybu na pilocie zdalnego sterowania nie będzie ustawione w położeniu **OFF**.
- ① W przypadku korzystania z pilota zdalnego sterowania, gdy aparat znajduje się w trybie uśpienia, wznowienie pracy aparatu może zająć więcej czasu.
- ① Podczas wybudzania aparatu z trybu uśpienia nie można sterować nim za pomocą pilota zdalnego sterowania. Użyj pilota zdalnego sterowania po wznowieniu pracy przez aparat.
- ① Po zakończeniu korzystania z pilota zdalnego sterowania obróć pokrętko wyboru trybu na pilocie do pozycji **OFF**.

Adres MAC pilota zdalnego sterowania

Adres MAC pilota zdalnego sterowania jest wydrukowany na karcie gwarancyjnej dołączonej do pilota.

Środki ostrożności dotyczące korzystania z pilota zdalnego sterowania

- Nie należy ciągnąć za pokrywę komory baterii ani używać jej do obracania osłony komory baterii.
- Nie należy przebijać baterii ostrymi przedmiotami.
- Nie należy upuszczać pilota ani kołysać nim, trzymając go za przewód.
- Wilgoć na przewodzie lub złączach pilota może zakłócać sterowanie bezprzewodowe i sprawiać, że połączenia przewodowe będą zawodne.
- Przed zamknięciem osłony komory baterii należy upewnić się, że nie ma w niej żadnych ciał obcych.
- Przed podłączeniem lub odłączeniem przewodów należy obrócić pokrętko trybu do pozycji **OFF**.

Podłączanie do komputerów przez USB

Instalowanie oprogramowania

Aby uzyskać dostęp do aparatu, gdy jest on podłączony bezpośrednio do komputera za pomocą przewodu USB, należy zainstalować następujące oprogramowanie.

OM Capture

Aplikacja „OM Capture” umożliwia automatyczne pobieranie i wyświetlanie wykonywanych zdjęć, a ponadto może służyć do zdalnego sterowania aparatem. Aby dowiedzieć się więcej lub pobrać oprogramowanie, należy przejść na naszą stronę internetową. Podczas pobierania oprogramowania należy mieć przygotowany numer seryjny aparatu.

Zainstaluj oprogramowanie zgodnie z instrukcjami wyświetlanymi na ekranie. Informacje dotyczące wymagań systemowych oraz instrukcje instalacji można znaleźć na naszej stronie internetowej.

OM Workspace

Ta aplikacja na komputer umożliwia pobieranie i wyświetlanie zdjęć i filmów zarejestrowanych za pomocą aparatu, a także pozwala nimi zarządzać. Dodano możliwość szybkiego przetwarzania za pomocą silnika aparatu podczas edycji danych RAW w aplikacji OM Workspace. Można jej również użyć do aktualizacji oprogramowania sprzętowego aparatu. Oprogramowanie można pobrać z naszej strony internetowej. Podczas pobierania oprogramowania należy mieć przygotowany numer seryjny aparatu.

Zainstaluj oprogramowanie zgodnie z instrukcjami wyświetlanymi na ekranie. Informacje dotyczące wymagań systemowych oraz instrukcje instalacji można znaleźć na naszej stronie internetowej.

Przesyłanie zdjęć od razu po ich wykonaniu (RAW/Control)

PASMB 

Aparat można podłączyć do komputera przez USB, aby przysyłać do niego zdjęcia od razu po ich wykonaniu. Zdjęcia można robić za pomocą elementów sterujących aparatu lub zdalnie z poziomu komputera.

1. Po upewnieniu się, że aparat jest wyłączony podłącz go do komputera za pomocą przewodu USB.
 - Korzystanie z opcjonalnej osłony przewodu i zacisku przewodu przy podłączaniu przewodu USB pozwala zapobiec uszkodzeniu złącza i odłączeniu przewodu.  „Zacisk przewodu (CC-1) / osłona przewodu (CP-2)” (P.506)

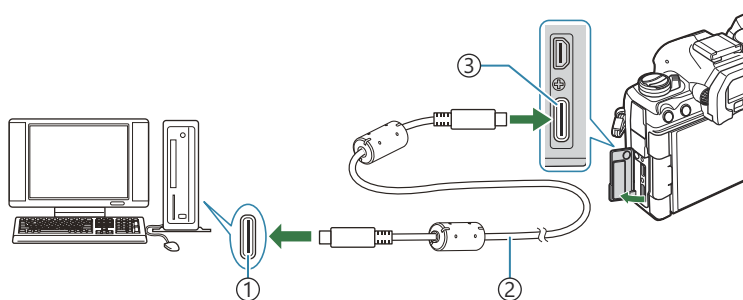

- ① Port USB
- ② Przewód USB (w zestawie)
- ③ Złącze USB

- Umieszczenie gniazd USB różni się w zależności od komputera. Informacje na temat umiejscowienia gniazd USB w konkretnym komputerze można znaleźć w jego dokumentacji.
- Jeśli port USB w komputerze jest portem typu A, użyj opcjonalnego przewodu CB-USB11.

2. Włącz aparat.

- W aparacie wyświetlony zostanie komunikat z prośbą o wskazanie urządzenia, do którego podłączono przewód USB.

 Jeśli komunikat nie zostanie wyświetlony, wybierz w pozycji **[Tryb USB]** (P.422) opcję **[Wybierz]**.

⚠ Jeśli poziom naładowania baterii jest bardzo niski, podczas łączenia z komputerem w aparacie nie zostanie wyświetlony komunikat. Należy zadbać o to, aby baterie były wystarczająco naładowane.

3. Zaznacz opcję [📷➡️RAW/Control] za pomocą przycisków Δ ∇ i naciśnij przycisk **OK**.

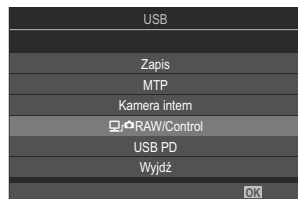

4. Uruchom aplikację „OM Capture” zainstalowaną na komputerze.
- Jeśli pojawi się monit o wybranie typu połączenia, kliknij opcję **[Połączenie USB]**.





① [Połączenie USB]

5. Skonfiguruj aplikację OM Capture pod kątem pobierania.
- Wybierz miejsce docelowe, do którego mają być pobierane obrazy.
6. Zrób zdjęcia za pomocą elementów sterujących aparatu lub komputera.
- Zdjęcia zostaną pobrane na dysk komputera zgodnie z wybranymi opcjami.
 - Więcej informacji na temat używania oprogramowania zawiera pomoc online.

- ⚠ Za pomocą komputera nie można zmieniać trybu fotografowania używanego w aparacie.
- ⚠ Częstotliwość odświeżania ekranu w aparacie może ulec zmniejszeniu, jeśli obraz rejestrowany przez obiektyw aparatu wyświetlany jest jednocześnie na ekranie komputera i aparatu.
- ⚠ Połączenie z komputerem zostanie zakończone, jeśli użytkownik:
- zamknie aplikację „OM Capture”,
 - włoży lub wyjmie karty pamięci lub
 - wyłączy aparat.

Podłączanie aparatu w celu szybkiego przetwarzania plików RAW (RAW/Control)

W przypadku edycji danych RAW z podłączonym aparatem i komputerem przetwarzanie będzie szybsze niż w przypadku edycji tylko przy użyciu komputera.

1. Po upewnieniu się, że aparat jest wyłączony podłącz go do komputera za pomocą przewodu USB.
2. Włącz aparat.
 - W aparacie wyświetlony zostanie komunikat z prośbą o wskazanie urządzenia, do którego podłączono przewód USB.
 - Jeśli komunikat nie zostanie wyświetlony, wybierz w pozycji **[Tryb USB] (P.422)** opcję **[Wybierz]**.
 - Jeśli poziom naładowania baterii jest bardzo niski, podczas łączenia z komputerem w aparacie nie zostanie wyświetlony komunikat. Należy zadbać o to, aby baterie były wystarczająco naładowane.
3. Zaznacz opcję **[  RAW/Control]** za pomocą przycisków **△ ▽** i naciśnij przycisk **OK**.

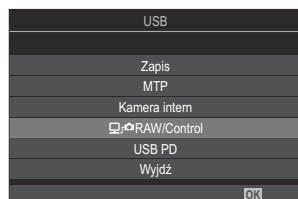

4. Uruchom aplikację OM Workspace zainstalowaną na komputerze.
5. Wybierz zdjęcie do przetworzenia.
 - Można wybrać tylko zdjęcia zrobione za pomocą następujących aparatów: OM-1 Mark II/OM-1 (stan na styczeń 2024 r.)
 - Nie można wybrać zdjęć na karcie SD w podłączonym aparacie.

6. Przetwórz zdjęcia w formacie RAW.

- Istnieje możliwość regulacji ustawień fotografowania dostępnych w aparacie oraz przetworzonych zdjęciach w formacie RAW.
- Przetworzone kopie zostaną zapisane w formacie JPEG.
- Edycja RAW przez USB jest niedostępna, gdy do komputera podłączone są co najmniej dwa aparaty.
- Więcej informacji na temat używania oprogramowania zawiera pomoc online.

Kopiowanie obrazów do komputera (Zapis/ MTP)

Gdy aparat jest połączony z komputerem, może służyć jako zewnętrzne urządzenie magazynujące na takiej samej zasadzie jak dyski twarde czy inne zewnętrzne urządzenia magazynujące. Dane można kopiować z aparatu do komputera.

1. Po upewnieniu się, że aparat jest wyłączony podłącz go do komputera za pomocą przewodu USB.
2. Włącz aparat.
 - W aparacie wyświetlony zostanie komunikat z prośbą o wskazanie urządzenia, do którego podłączono przewód USB.
 - Jeśli komunikat nie zostanie wyświetlony, wybierz w pozycji **[Tryb USB] (P422)** opcję **[Wybierz]**.
 - Jeśli poziom naładowania baterii jest bardzo niski, podczas łączenia z komputerem w aparacie nie zostanie wyświetlony komunikat. Należy zadbać o to, aby baterie były wystarczająco naładowane.
3. Zaznacz opcję **[Zapis]** lub **[MTP]** za pomocą przycisków Δ ∇ i naciśnij przycisk **OK**.

[Zapis]: aparat pełni funkcję czytnika kart.

[MTP]: aparat pełni funkcję urządzenia przenośnego.

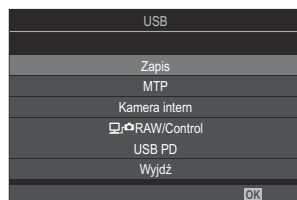

4. Aparat nawiąże połączenie z komputerem jako a nowe urządzenie magazynujące.

⚠ W poniższych środowiskach nie można zagwarantować prawidłowego przenoszenia danych, nawet jeśli komputer jest wyposażony w port USB.

- Komputery z dodanym portem USB na karcie rozszerzenia itp., komputery bez zainstalowanego fabrycznie systemu operacyjnego oraz komputery składane samodzielnie





⚠ Gdy aparat jest podłączony do komputera, nie można używać żadnych funkcji aparatu.





⚠ Jeżeli komputer nie wykryje aparatu, odłącz i ponownie podłącz przewód USB.

⚠ Po wybraniu opcji **[MTP]** nie można kopiować do komputera filmów o rozmiarze przekraczającym 4 GB.

Korzystanie z aparatu w roli kamery internetowej (Kamera intern)

Aparat można podłączyć do komputera i wykorzystać jako kamerę internetową do spotkań online i streamowania na żywo. Nie są do tego potrzebne żadne dodatkowe sterowniki ani aplikacje. Dane wideo i dźwiękowe rejestrowane przez aparat są streamowane do komputera — wystarczy połączyć oba urządzenia przez interfejs USB (streamowanie USB).

1. Upewnij się, że aparat jest wyłączony, i obróć pokrętko wyboru trybu do pozycji .
2. Podłącz aparat do komputera.
 - ⓘ Umieszczenie gniazd USB różni się w zależności od komputera. Informacje na temat umiejscowienia gniazd USB w konkretnym komputerze można znaleźć w jego dokumentacji.
3. Włącz aparat.
 - 🔊 Jeśli nie zostanie wyświetlony komunikat z pytaniem, wybierz w pozycji **[Tryb USB]** (P.422) opcję **[Wybierz]**.
 - ⓘ Jeśli poziom naładowania baterii jest bardzo niski, podczas łączenia z komputerem w aparacie nie zostanie wyświetlony komunikat. Należy zadbać o to, aby baterie były wystarczająco naładowane.
4. Zaznacz opcję **[Kamera intern]** za pomocą przycisków Δ ∇ i naciśnij przycisk **OK**.
 - Aparat nie przejdzie w tryb fotografowania.
 - Zostanie wyświetlona ikona .
 - Wyreguluj jasność i ostrość w aparacie.
5. Na komputerze uruchom żądaną aplikację do obsługi konferencji internetowych lub streamingu. W aplikacji, w ustawieniach urządzeń, wybierz nazwę modelu podłączonego aparatu.
 - Rozpocznie się streamowanie obrazu i dźwięku.
 - Obraz będzie streamowany jako film w rozdzielczości **[FHD]** (1280×720).
 - Gdy w pozycji **[Częstotliwość]** wybrane jest ustawienie **[60p]**, **[30p]** lub **[24p]** dla  , obraz jest streamowany z częstotliwością **[30p]**. Przy ustawieniu **[50p]** lub **[25p]** obraz jest streamowany z częstotliwością **[25p]**.

- 🔌 Aparatu można używać jako kamery internetowej również bez włożonej karty.
- 🔌 Jeśli jest podłączony mikrofon zewnętrzny, dźwięk rejestrowany przez mikrofon będzie streamowany.
- 🔌 Gdy dla pozycji **[Zasilanie z USB]** jest wybrane ustawienie **[Tak]**, aparat używany jako kamera internetowa jest zasilany przez interfejs USB z komputera PC.
- ⚠️ Streamowanie wideo i dźwięku do komputera nie jest możliwe, jeśli:
- jako tryb fotografowania wybrano opcję inną niż  lub wyświetlany jest ekran odtwarzania bądź ekran menu.
- W zależności od używanej aplikacji wykonanie tych operacji może tymczasowo zakłócić streaming wideo i dźwięku.
- ⚠️ W trakcie streamingu wideo i dźwięku do komputera obowiązują następujące ograniczenia.
- Nie jest możliwe wykonywanie zdjęć ani nagrywanie filmów.
 -  Nie można zmienić ustawień Jakość filmu.
 - Na stałe wybrany jest **[ Tryb obrazu] (P.237) [Takie same jak .**
- ⚠️ Na komputerze nie można zmienić ekspozycji ani innych ustawień aparatu.

Zasilanie aparatu przez USB (USB PD)

Do zasilania aparatu można wykorzystać akumulatory przenośne lub zasilacze sieciowe USB zgodne ze standardem USB Power Delivery (USB PD). Takie urządzenia muszą spełniać następujące warunki:

Standard: zgodność ze standardem USB Power Delivery (USB PD)

Moc wyjściowa: znamionowa moc wyjściowa co najmniej 27 W (9 V 3 A, 15 V 2 A lub 15 V 3 A)

1. Po upewnieniu się, że aparat jest wyłączony, należy podłączyć go do urządzenia za pomocą przewodu USB.

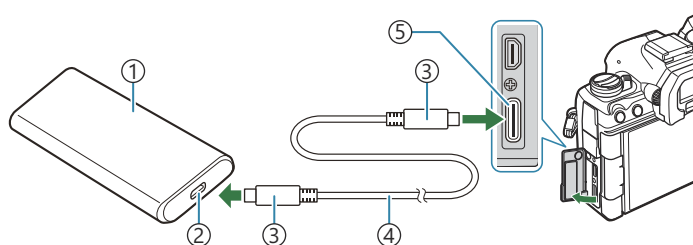

- ① Akumulator przenośny lub inne urządzenie USB
- ② Port USB
- ③ Złącze USB typu C
- ④ Przewód USB
- ⑤ Złącze USB

- Metoda podłączania zależy od urządzenia. Szczegółowe informacje zawiera dokumentacja dostarczona z urządzeniem.
- Korzystanie z zasilania przez USB (USB PD) może być niemożliwe w przypadku niektórych urządzeń USB. Informacje na ten temat zawiera instrukcja dostarczona z urządzeniem USB.

2. Włącz aparat.

- Aparat będzie zasilany z podłączonego urządzenia USB.
- Jeśli w aparacie wyświetlony zostanie komunikat z prośbą o wskazanie urządzenia, do którego podłączono przewód USB, wybierz opcję **[USB PD]**.
- Jeśli poziom naładowania baterii jest bardzo niski, ekran pozostanie pusty, gdy aparat będzie podłączony do urządzenia USB. Należy zadbać o to, aby baterie były wystarczająco naładowane.
- Jeśli aparat jest zasilany z urządzenia USB, wyświetlany jest symbol USB .

Nawiązywanie połączeń z telewizorami i zewnętrznymi wyświetlaczami za pośrednictwem interfejsu HDMI

Nawiązywanie połączeń z telewizorami i zewnętrznymi wyświetlaczami (HDMI)

Zdjęcia można wyświetlać na ekranach telewizorów połączonych z aparatem za pośrednictwem przewodu HDMI. W ten sposób można zaprezentować zdjęcia większej liczbie osób. Treściami wyświetlanymi na ekranie telewizora podłączonego do aparatu można sterować za pomocą pilota telewizora. Nie potrzeba do tego żadnej aplikacji ani innego oprogramowania.



Gdy aparat jest podłączony do zewnętrznego monitora lub rejestratora wideo za pomocą przewodu HDMI, można również nagrywać filmy.

- ① Przewody HDMI są oferowane przez innych producentów. Należy korzystać z certyfikowanego przewodu HDMI.
- ① Gdy w pozycji [📺 ↵], rozdzielczość filmu wynosi **[4K]**, a częstotliwość klatek podczas odtwarzania wynosi **[60p]**, należy użyć przewodu HDMI zgodnego ze standardem HDMI 2.0 lub nowszym.

Wyświetlanie zdjęć na ekranie telewizora (HDMI)

Zdjęcia i filmy można wyświetlać na ekranie telewizora HD podłączonego bezpośrednio do aparatu za pomocą przewodu HDMI.

Informacje na temat ustawień sygnału wyjściowego zawiera punkt „[Opcje wyświetlania na ekranach zewnętrznych \(Ustawienia HDMI\)](#)” (P.421).

Podłączanie aparatu do telewizora

Podłącz aparat za pomocą przewodu HDMI.

1. Po upewnieniu się, że aparat jest wyłączony, podłącz go do telewizora za pomocą przewodu HDMI.
 - Korzystanie z opcjonalnej osłony przewodu i zacisku przewodu przy podłączaniu przewodu HDMI pozwala zapobiec uszkodzeniu złączy i odłączeniu przewodu. ➡ „[Zacisk przewodu \(CC-1\) / osłona przewodu \(CP-2\)](#)” (P.506)

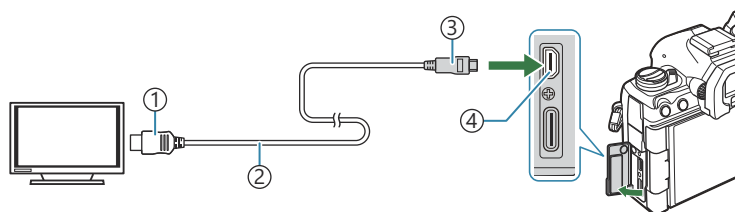

- ① Złącze HDMI typu A ③ Złącze HDMI typu D
② Przewód HDMI ④ Złącze HDMI

2. Przełącz telewizor na sygnał wejściowy HDMI i włącz aparat.
 - Na ekranie telewizora zostanie wyświetlona zawartość monitora aparatu. Naciśnij przycisk , aby wyświetlić zdjęcia.

ⓘ Informacje dotyczące przełączania na sygnał wejściowy HDMI można znaleźć w instrukcji obsługi dołączonej do telewizora.

ⓘ W zależności od ustawień telewizora obraz może być przycięty, a niektóre wskaźniki mogą być niewidoczne.

- ⓘ Z interfejsu HDMI nie można korzystać, gdy aparat jest podłączony do komputera za pomocą przewodu USB.
- ⓘ Jeśli wybrano opcję **[Tryb nagryw.]** w pozycji **[Wyjście HDMI] (P.296) > [Tryb wyjścia]**, sygnał będzie przekazywany w bieżącym rozmiarze klatki obrazu wideo. Jeśli dany telewizor nie obsługuje wybranego rozmiaru klatki obrazu wideo, nie zostanie wyświetlony żaden obraz.
- ⓘ Jeśli wybrano opcję **[4K]** lub **[C4K]**, podczas fotografowania używany będzie format z priorytetem 1080p.

Przestrogi

Informacje na temat pyłoodporności i wodoodporności aparatu

- Aparat charakteryzuje się wodoodpornością na poziomie IPX3 (jeśli jest używany w połączeniu z wodoodpornym obiektywem IPX3 lub wyższym, oferowanym przez naszą firmę).
- Aparat charakteryzuje się pyłoodpornością na poziomie IP5X (w warunkach testowych naszej firmy).

Środki ostrożności

- Odporność na pył i wodę może zostać utracona, gdy aparat zostanie poddany wstrząsom.
- Sprawdź, czy w następujących częściach nie ma obcych materiałów, w tym brudu, kurzu lub piasku: części uszczelniające pokrywę komory baterii, pokrywa komory karty, pokrywy złączy oraz części, które się z nimi stykają, a także części, które stykają się podczas mocowania obiektywu i akcesoriów. Obcy materiał zetrzyj czystą ściereczką, która nie pozostawia odpadów tekstylnych.
- Aby zapewnić odporność na pył i wodę, przed użyciem dokładnie zamknij pokrywę i załóż obiektyw.
- Nie należy używać aparatu, otwierać/zamykać pokryw ani zakładać/zdejmować obiektywu, gdy są one mokre.
- Wodoodporność jest zapewniona tylko wtedy, gdy dołączone są zgodne obiektywy/akcesoria. Sprawdź zgodność.
Informacje na temat zgodnych akcesoriów można znaleźć na naszej stronie internetowej.

Konserwacja

- Starannie wytrzyj wodę suchą ściereczką.
- Dokładnie usuń zanieczyszczenia, takie jak brud, kurz lub piasek.

Baterie

- Aparat jest zasilany baterią litowo-jonową naszej firmy. Nie wolno używać baterii innych niż oryginalne baterie naszej firmy.
- Zużycie energii przez aparat jest zależne od sposobu użytkowania i innych warunków.
- Podane niżej czynności powodują zużycie dużej ilości energii nawet bez wykonywania zdjęć i szybkie rozładowanie baterii.
 - Wielokrotne ustawianie ostrości za pomocą funkcji autofokusu przez naciskanie spustu migawki do połowy w trybie fotografowania.
 - Wyświetlanie obrazów na monitorze przez dłuższy czas.
 - Podłączenie do komputera (z wyjątkiem sytuacji, gdy aparat jest zasilany przez USB).
 - Pozostawienie włączonej bezprzewodowej łączności LAN/**Bluetooth**[®].
- Gdy bateria jest rozładowana, aparat może wyłączyć się bez wyświetlenia ostrzeżenia o niskim stanie naładowania baterii.
- W momencie zakupu bateria nie jest całkowicie naładowana. Przed użyciem należy naładować baterię.
- Wyjmij baterie z aparatu, jeśli nie będzie on używany przez co najmniej miesiąc. Pozostawianie baterii w aparacie na dłuższy czas skraca ich żywotność i może sprawić, że nie będą nadawały się do użytku.
- Normalny czas ładowania za pomocą zasilacza USB-AC wynosi ok. 2 godz. 30 minut (wartość przybliżona).
- Należy korzystać wyłącznie z zasilaczy sieciowych USB-AC i ładowarek przeznaczonych do użycia z dostarczonymi bateriami. Ponadto nie należy używać zasilacza sieciowego USB-AC z bateriami (aparatami), do których nie jest przeznaczony.
- Włożenie do aparatu baterii niewłaściwego typu grozi eksplozją.
- Baterię należy zutilizować zgodnie z instrukcjami zawartymi w punkcie „[⚠ PRZESTROGA](#)” (P.584) instrukcji obsługi.

Korzystanie z zasilacza sieciowego USB-AC w innych krajach

- Z zasilacza sieciowego USB-AC można korzystać na całym świecie i podłączać go do większości domowych źródeł napięcia przemiennego z zakresu od 100 V do 240 V (50/60 Hz). Gniazdka sieciowe w pewnych krajach mogą jednak mieć inny kształt, co spowoduje konieczność użycia odpowiedniej przejściówki do wtyczki zasilacza sieciowego USB-AC.
- Nie należy używać przejściówek podrzędnych innych firm, ponieważ mogą one spowodować awarię zasilacza sieciowego USB-AC.

Wymienne obiektywy

Obiektywy można dobrać w zależności od scenerii i własnej kreatywności.

Należy używać obiektywów przeznaczonych wyłącznie do systemów Micro Four Thirds, oznaczonych etykietą M. ZUIKO DIGITAL lub przedstawionym symbolem. Stosując przejściówkę, można również korzystać z obiektywów systemu Four Thirds. Wymagana jest opcjonalna przejściówka.



- Przy zakładaniu i zdejmowaniu pokrywy aparatu bagnet obiektywu w aparacie musi być skierowany w dół. Zapobiegnie to dostawaniu się pyłu i innych ciał obcych do wnętrza aparatu.
- Nie zdejmuj pokrywy aparatu i nie zakładaj obiektywu w zapyłonych miejscach.
- Nie kieruj aparatu z założonym obiektywem bezpośrednio w stronę słońca. Może to spowodować zakłócenie działania aparatu, a nawet jego zapalenie się wskutek skupienia wiązki światła słonecznego przez obiektyw.
- Uważaj, żeby nie zgubić pokrywy aparatu i pokrywy tylnej.
- Zakładaj pokrywę na aparat, gdy obiektyw nie jest zamontowany, aby uniemożliwić wnikanie pyłu do wnętrza aparatu.

Połączenia obiektywu i aparatu

Obiektyw	Aparat	Mocowanie	AF	Pomiar
Obiektyw systemu Micro Four Thirds	Aparat systemu Micro Four Thirds	Tak	Tak	Tak
Obiektyw systemu Four Thirds		Mocowanie za pomocą przejściówki bagnetu	Tak ¹	Tak

¹ Niedostępne w trybie powiększonego wyświetlacza, nagrywania filmów oraz AF - Gwieździste niebo.

Obiektywy ze sprzęgłem MF

W obiektywach wyposażonych w „sprzęgło MF” (sprzęgło ostrzenia ręcznego) ten mechanizm służy do przełączania pomiędzy ostrzeniem automatycznym a ręcznym poprzez zmianę ustawienia pierścienia ostrości.

- Przed rozpoczęciem fotografowania sprawdź położenie sprzęgła MF.
- Przesunięcie pierścienia ostrości do pozycji AF/MF włącza ostrzenie automatyczne. Natomiast przesunięcie go do pozycji MF bliżej korpusu aparatu włącza ostrzenie ręczne, niezależnie od trybu ostrości określonego w aparacie.

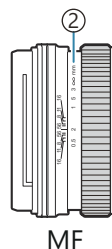
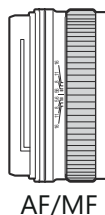
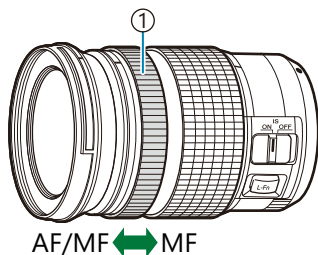

① Pierś. ostr.

② Widoczne odległości ostrzenia

- ⚠ Wybór ustawienia **[Nie działa]** w pozycji **[Sprzęgło man. ostrz.]** (P.158) wyłącza ręczne ustawianie ostrości, nawet wtedy, gdy sprzęgło ostrzenia ręcznego jest w pozycji MF.

Monitor podczas korzystania z obiektywu wyposażonego w funkcję SET/CALL

Monitor aparatu wyświetla komunikat „●Set”, gdy pozycja ostrości zostanie zapisana za pomocą opcji SET i komunikat „●Call”, gdy zapisana pozycja ostrości zostanie przywrócona za pomocą opcji CALL. Więcej informacji na temat funkcji SET i CALL można znaleźć w instrukcji obsługi obiektywu.



Akcesoria opcjonalne

Korzystanie z ładowarki (BCX-1)

Można włożyć dwie baterie. Aparatu można używać również z tylko jedną baterią.

1. Naładuj baterię.

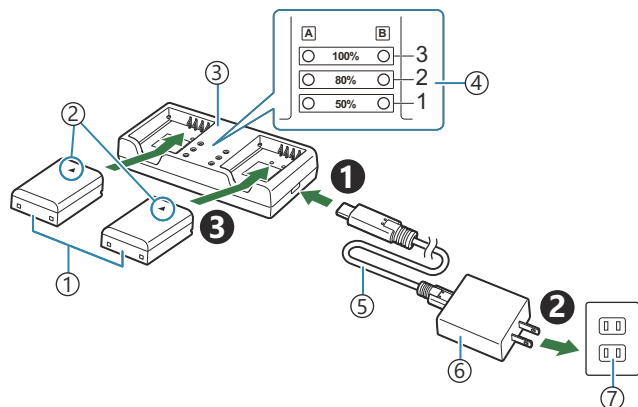

- ① Bateria litowo-jonowa (BLX-1)
- ② Oznaczenie kierunku (▲)
- ③ Ładowarka baterii litowo-jonowej
- ④ Wskaźniki ładowania
- ⑤ Przewód USB (CB-USB13: w zestawie)
- ⑥ Zasilacz sieciowy USB-AC (F-7AC)
- ⑦ Gniazdko elektryczne

- Ładowanie trwa około 2 godz. 30 minut. Stan wskaźników ładowania i poziom naładowania baterii podano w poniższej tabeli. Czas ładowania nie ulega zmianie nawet przy jednoczesnym ładowaniu dwóch baterii.

Wskaźnik ładowania	Ładowanie baterii
Wskaźnik 1: miga	Ładowanie (poniżej 50%)
Wskaźnik 1: świeci; Wskaźnik 2: miga	Ładowanie (między 50% a 80%)
Wskaźniki 1 i 2: świecą; Wskaźnik 3: miga	Ładowanie (między 80% a 100%)
Wszystkie wskaźniki: zgaszone	Ładowanie zakończone
Wszystkie wskaźniki: migają	Błąd ładowania

Uchwyt baterii HLD-10

Jeżeli aparat będzie używany przez dłuższy czas, można go zasilać opcjonalnym uchwytem baterii HLD-10.

⚠ Przed zamontowaniem lub zdemontowaniem uchwytu należy się upewnić, że aparat jest wyłączony.

Nazwy części

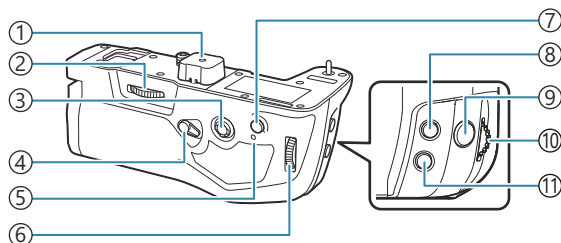

① Pokrywa gniazda

② Kółko mocowania

③ Przełącznik wielofunkcyjny

④ Blokada fotografowania w pionie

⑤ Kontrolka ładowania baterii

⑥ Tylne pokrętko

⑦ Przycisk **AF-ON**

⑧ Przycisk  (kompensacja ekspozycji)

⑨ Spust migawki

⑩ Przednie pokrętko

⑪ Przycisk **ISO**

Montowanie uchwytu

Przed zamontowaniem uchwytu HLD-10 zdejmij osłonę uchwytu baterii (PBH) (a) znajdującą się na spodzie aparatu i pokrywę gniazda (b) uchwytu HLD-10. Po zamontowaniu uchwytu mocno dokręć pokrętko do demontażu uchwytu HLD-10. Gdy uchwyt HLD-10 nie jest używany, upewnij się, że osłonę uchwytu baterii („PBH”) jest przymocowana do aparatu, a osłonę gniazda do uchwytu HLD-10.

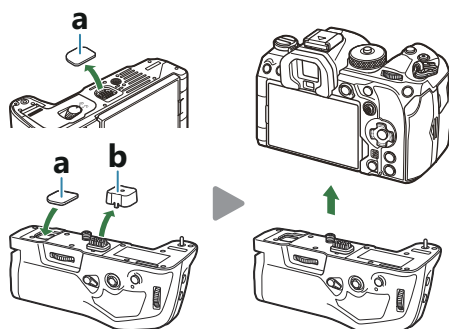

Osłonę uchwytu baterii (PBH) (a) przechowuj w uchwycie HLD-10.

Wkładanie baterii

Używaj baterii BLX-1. Po włożeniu baterii zamknij jej pokrywę.

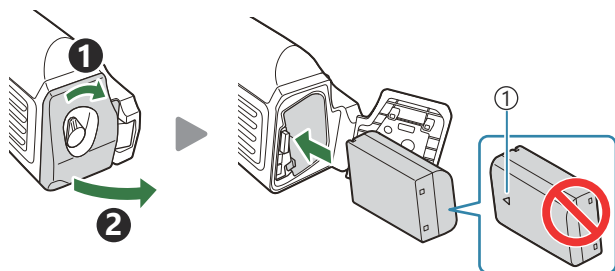

① Oznaczenie kierunku

🔊 Wskaźnik poziomu naładowania baterii na monitorze (P.39) pokazuje „PBH”, kiedy aparat jest zasilany baterią w uchwycie HLD-10.



Ładowanie baterii w uchwycie baterii

Aby naładować baterię w uchwycie baterii, włóż baterię do uchwytu i przymocuj uchwyt do aparatu; baterię ładuj tak samo, jak opisano to w punkcie „Ładowanie baterii za pomocą opcjonalnego zasilacza sieciowego USB-AC” (P.30).

Kontrolka ładowania uchwytu świeci się podczas ładowania.

Korzystanie z przycisków

Przesuń blokadę fotografowania w pionie uchwytu HLD-10 w kierunku wskazanym strzałką.

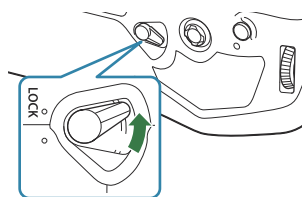

Funkcje, jakie mają pełnić przyciski (kompensacja ekspozycji), **ISO** i **AF-ON** na uchwycie baterii HLD-10 można wybrać w pozycji **[Ustawienia przycisku]**.  „Zmianianie funkcji przycisków (Ustawienia przycisku)” (P.347)

🚫 Po ustawieniu blokady fotografowania w pionie w pozycji **LOCK** nie można korzystać z przycisków na uchwycie HLD-10.

Uwagi na temat korzystania z tego produktu

- Należy stosować wyłącznie przeznaczoną odpowiednią baterię. Użycie innych części może doprowadzić do obrażeń ciała, uszkodzenia produktu i pożaru.
- Nie obracać kółka mocowania paznokciem. Może to doprowadzić do urazu ciała.
- Aparatu należy używać wyłącznie w podanym zakresie temperatur pracy.
- Nie wolno używać ani przechowywać produktu w zakurzonych lub wilgotnych miejscach.
- Nie wolno dotykać styków elektrycznych.
- Do czyszczenia złączy używać suchej, miękkiej szmatki. Nie wolno czyścić produktu za pomocą wilgotnej szmatki, rozcieńczalnika, benzyny ani żadnego innego rozpuszczalnika organicznego.
- Jeśli aparat nie będzie używany przez miesiąc lub dłużej, należy wyjąć baterie z aparatu i uchwytu baterii. Pozostawianie baterii w aparacie na dłuższy czas skraca ich żywotność i może sprawić, że nie będą nadawały się do użytku.

Zewnętrzne lampy błyskowe zaprojektowane do używania z aparatem

Korzystając z opcjonalnej lampy błyskowej zgodnej z tym aparatem, można wybrać tryb flesza za pomocą elementów sterujących aparatu, a następnie zrobić zdjęcie z lampą błyskową. Informacje na temat funkcji lampy błyskowej i sposobu ich stosowania można znaleźć w dołączonej do niej dokumentacji.

Wybierz odpowiednią lampę błyskową, biorąc pod uwagę takie czynniki, jak wymagana moc czy obsługa makrofotografii. Lampy błyskowe zgodne z tym aparatem zapewniają różne tryby flesza, w tym TTL auto oraz Super FP. Lampę błyskową można zamocować na gorącej stopce aparatu lub połączyć ją za pomocą przewodu (do nabycia osobno) oraz uchwytu. Aparat obsługuje następujące bezprzewodowe systemy sterowania lampami błyskowymi:

Fotografowanie z lampą błyskową sterowaną radiowo: tryby **CMD**, **⚡CMD**, **RCV** i **X-RCV**

Aparat steruje co najmniej jedną zdalną lampą błyskową za pośrednictwem sygnałów radiowych. Zwiększa to liczbę lokalizacji, w których można umieszczać lampy błyskowe. Lampy błyskowe mogą sterować innymi zgodnymi urządzeniami. Można je też wyposażać w nadajnik/odbiornik radiowy, który umożliwi stosowanie urządzeń nieobsługujących radiowego sterowania błyskiem.

Fotografowanie z użyciem lampy błyskowej sterowanej bezprzewodowo: tryb RC

Aparat steruje co najmniej jedną zdalną lampą błyskową za pośrednictwem sygnałów optycznych. Tryb flesza można wybrać za pomocą przycisków aparatu ([P.502](#)).

Funkcje zgodnych lamp błyskowych

FL-700WR

Tryb sterowania błyskiem	TTL-AUTO, MANUAL, FP TTL AUTO, FP MANUAL, MULTI, RC, SL MANUAL
GN (liczba przewodnia, ISO 100)	GN 42 (75/150 mm ¹) GN 21 (12/24 mm ¹)
Obsługiwane systemy bezprzewodowe	CMD, ⚡CMD, RCV, X-RCV, RC

FL-900R

Tryb sterowania błyskiem	TTL-AUTO, AUTO, MANUAL, FP TTL AUTO, FP MANUAL, MULTI, RC, SL AUTO, SL MANUAL
GN (liczba przewodnia, ISO 100)	GN 58 (100/200 mm ¹) GN 27 (12/24 mm ¹)
Obsługiwane systemy bezprzewodowe	RC

STF-8

Tryb sterowania błyskiem	TTL-AUTO, MANUAL, RC ²
GN (liczba przewodnia, ISO 100)	GN8.5
Obsługiwane systemy bezprzewodowe	RC ²

FL-LM3

Tryb sterowania błyskiem	Zależy od ustawień aparatu.
GN (liczba przewodnia, ISO 100)	GN 9,1 (12/24 mm ¹)
Obsługiwane systemy bezprzewodowe	RC ²

- 1 Maksymalna ogniskowa obiektywu, przy której urządzenie zapewnia odpowiedni zasięg błysku (liczby po ukośnikach to odpowiedniki formatu 35 mm).
- 2 Działa wyłącznie jako nadajnik.

Fotografowanie z użyciem lampy błyskowej sterowanej bezprzewodowo

P A S M B 

Fotografowanie z użyciem bezprzewodowej lampy błyskowej jest możliwe w przypadku zgodnych lamp błyskowych obsługujących bezprzewodowe sterowanie zdalne (RC). Zdalne lampy błyskowe są sterowane za pomocą lampy przymocowanej do gorącej stopki aparatu. Istnieje możliwość oddzielnej konfiguracji ustawień trzech innych grup lamp.

Tryb RC musi być włączony zarówno w lampie głównej, jak i lampach zdalnych (P500).

Konfigurowanie trybu RC

1. Wybierz ustawienie **[Wł.]** w pozycji **[Tryb RC ⚡]** (P.194) i naciśnij przycisk **OK**.

- Nastąpi powrót do widoku fotografowania.
- Na ekranie pojawi się symbol „RC”.



2. Naciśnij przycisk **OK**.

- Wyświetli się zaawansowany panel sterowania trybu RC.



- Standardowy zaawansowany panel sterowania w widoku na żywo można wyświetlić, naciskając przycisk **INFO**. Każde naciśnięcie przycisku **INFO** spowoduje zmianę wyświetlanego ekranu.

3. Dostosuj ustawienia błysku.

- Zaznacz elementy za pomocą przycisków Δ ∇ \triangleleft \triangleright i obróć pokrętkę przednie, aby wybrać ustawienia.



- ① Grupa, tryb sterowania błyskiem
- ② Kompensacja błysku
- ③ Siła sygnału optycznego
- ④ Kanał
- ⑤ Tryb flesza

Grupuj	Wybór grupy. Zmiany ustawień dotyczą wszystkich urządzeń w wybranej grupie. Lampa zamontowana na aparacie działa jako element grupy A.
Tryb sterowania błyskiem	Wybór trybu flesza.
Kompensacja błysku	Dostosowywanie mocy lampy błyskowej. Po wybraniu trybu flesza [Ręcznie] można ręcznie określić poziom mocy lampy błyskowej.
Siła sygnału optycznego	Wybór jasności optycznych sygnałów kontrolnych emitowanych przez lampy błyskowe. Wybierz opcję [Wysoka] , jeśli lampy są umieszczone blisko maksymalnej odległości od aparatu. To ustawienie dotyczy wszystkich grup.
Tryb/moc błysku	Wybór opcji \downarrow (standard) lub FP (Super FP). Opcję Super FP należy wybrać w przypadku czasów otwarcia migawki krótszych niż czas synchronizacji lampy błyskowej. To ustawienie dotyczy wszystkich grup.
Kanał	Wybór kanału używanego do sterowania lampami błyskowymi. Kanał należy zmienić, jeśli inne pobliskie źródła światła zakłócają sygnały sterujące zdalnymi lampami.

4. W przypadku lampy zamontowanej na aparacie wybierz opcję **[TTL AUTO]**.

- Ustawienia sterowania lampami błyskowymi stosowane w modelu FL-LM3 można regulować wyłącznie w aparacie.

Konfigurowanie lampy błyskowej

1. Włącz tryb RC w bezprzewodowych lampach błyskowych.
 - Włącz zewnętrzne lampy błyskowe, naciśnij przycisk **MODE** i wybierz tryb RC.
 - Skonfiguruj grupę, aby sterować zewnętrznymi lampami błyskowymi i skonfiguruj ich kanały komunikacji zgodnie z ustawieniami aparatu.
2. Rozmieść lampy błyskowe.
 - Rozmieść bezprzewodowe lampy błyskowe tak, by ich czujniki zdalnego sterowania były skierowane w stronę aparatu.
3. Po upewnieniu się, że lampy błyskowe są naładowane, wykonaj próbne zdjęcia.

Zasięg sterowania bezprzewodowymi lampami błyskowymi

Ilustracji należy używać wyłącznie pomocniczo. Zasięg sterowania lampami błyskowymi zależy od typu lampy zamocowanej na aparacie oraz warunków otoczenia.

Zasięg sterowania lampami błyskowymi w przypadku zamontowania na aparacie lampy FL-LM3

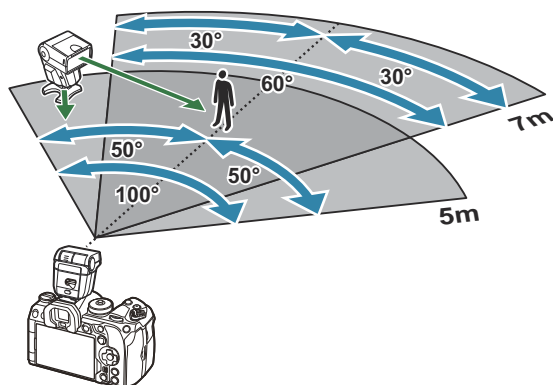

- Zalecamy, aby w każdej grupie znajdowały się maksymalnie 3 lampy błyskowe.
- Fotografowanie z użyciem bezprzewodowych lamp błyskowych jest niedostępne w trybie Anti-Shock oraz w trybie synchronizacji z drugą kurtyną, gdy wybrany czas naświetlania jest dłuższy niż 4 s.
- Czas oczekiwania nie może być dłuższy niż 4 s w trybie Anti-Shock oraz w trybie cichym.

- Sygnały sterowania lampami błyskowymi mogą zakłócać ekspozycję, jeśli obiekt znajduje się zbyt blisko aparatu. Można to zminimalizować, redukując jasność lampy błyskowej aparatu, na przykład za pomocą dyfuzora.

Inne zewnętrzne lampy błyskowe

Lampy błyskowe innych producentów można zamocować na gorącej stopce aparatu lub podłączyć za pomocą przewodu. Jeśli zewnętrzna lampa błyskowa nie będzie używana, należy zakryć jej złącze pokrywką.

Podczas korzystania z lampy błyskowej innej firmy, która została zamocowana na gorącej stopce aparatu, należy przestrzegać następujących zaleceń:

- Użycie przestarzałych lamp błyskowych, które przesyłają na złącze X stopki aparatu napięcie powyżej 250 V spowoduje uszkodzenie aparatu.
- Podłączenie lamp błyskowych ze stykami sygnałowymi, które nie są zgodne ze specyfikacjami naszej firmy, może spowodować uszkodzenie aparatu.
- Wybierz tryb **M** i czas naświetlania nie krótszy niż czas synchronizacji lampy błyskowej oraz ustaw w pozycji **[ISO]** opcję inną niż **[Auto]**.
- Błyskiem można sterować tylko po ręcznym ustawieniu w lampie błyskowej czułości ISO i wartości przysłony wybranych w aparacie. Jasność lampy można dostosować, ustawiając odpowiednią wartość czułości ISO lub przysłony.
- Należy użyć lampy o kącie oświetlenia odpowiednim dla obiektywu. Kąt oświetlenia jest zwykle podawany jako długości ogniskowej dla odpowiednika formatu 35 mm.

Podstawowe akcesoria

Konwertery do obiektywów

Konwertery do obiektywów można przymocować do obiektywu aparatu w celu szybkiego i łatwego korzystania z trybu rybiego oka lub makrofotografii. Aby uzyskać więcej informacji na temat obiektywów, których można używać, odwiedź naszą stronę internetową.

Muszla oczna (EP-18)

Demontaż

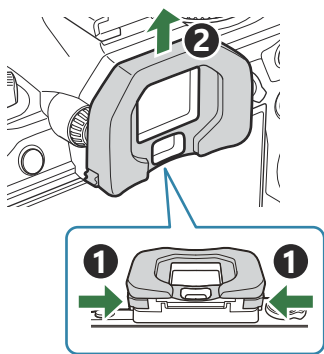

Popchnij obie dźwignie do środka i podnieś muszlę oczną.

Zacisk przewodu (CC-1) / Osłona przewodu (CP-2)

Korzystanie z opcjonalnej osłony przewodu i zacisku przewodu przy podłączaniu przewodu USB pozwala zapobiec uszkodzeniu złącza i odłączeniu przewodu.

1. Zamocuj osłonę przewodu do aparatu.

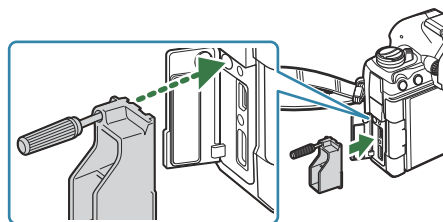

2. Dokręć śrubę.

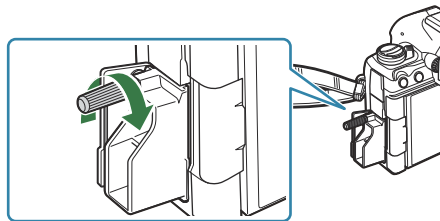

3. Zabezpiecz przewód za pomocą zacisku, a następnie przymocuj go do paska.

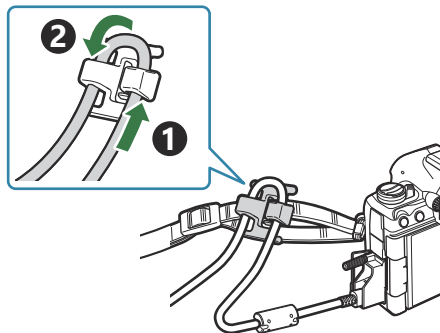

- Zacisk przymocuje się do sprzączki.

Akcesoria

Aby uzyskać najnowsze informacje, należy odwiedzić naszą stronę internetową.

Zasilanie

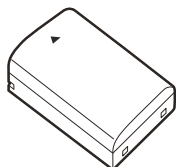

Bateria litowo-jonowa
BLX-1

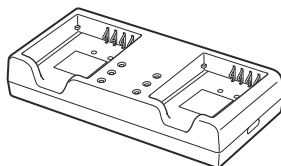

Ładowarka baterii litowo-
jonowej
BCX-1

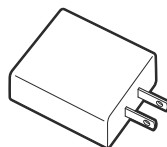

Zasilacz sieciowy USB-AC
F-7AC

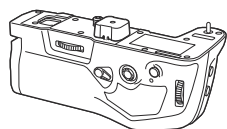

Uchwyt baterii
HLD-10

Celownik

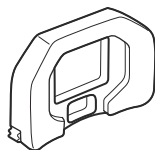

Muszla oczna
EP-18

Zdalne sterowanie/wyzwalanie

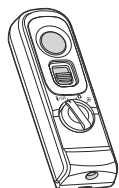

Zdalne sterowanie
RM-WR1

Zacisk przewodu/osłona przewodu



Zacisk przewodu
CC-1

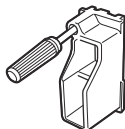

Osłona przewodu
CP-2

Obiektyw

Obiektywy systemu Micro Four Thirds

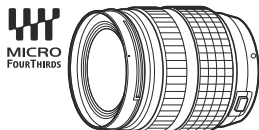

Obiektywy systemu Four Thirds

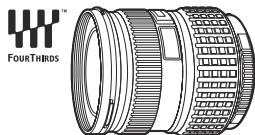

- Do korzystania z obiektywów systemu Four Thirds razem z tym aparatem niezbędna jest przejściówka systemu Four Thirds MMF-2 lub MMF-3.
- Nie wszystkie obiektywy mogą być używane z przejściówką. Więcej informacji można znaleźć na naszej stronie internetowej.



Przejściówka systemu Four
Thirds
MMF-2/MMF-3

Konwertery do obiektywów

- **MC-20** (telekonwerter)
- **MC-14** (telekonwerter)
- **FCON-P01** (konwerter typu rybie oko)
- **MCON-P02** (konwerter makro)

Informacje na temat zgodnych obiektywów znajdują się na naszej stronie internetowej.

Tryb flesza



Elektroniczna lampa błyskowa
FL-LM3

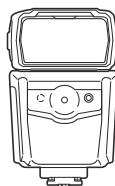

Elektroniczna lampa błyskowa
FL-900R

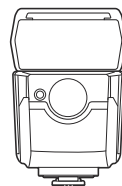

Elektroniczna lampa błyskowa
FL-700WR

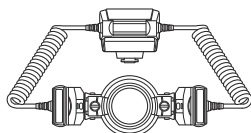

Lampa błyskowa
do makrofotografii
STF-8

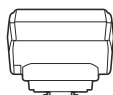

Nadajnik bezprzewodowy
wykorzystujący fale radiowe
FC-WR

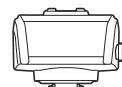

Odbiornik bezprzewodowy
wykorzystujący fale radiowe
FR-WR

Etui/pasek

- Etui na aparat
- Pasek na ramię

Przewód połączeniowy

- Przewód USB
- Przewód HDMI (przewody HDMI są oferowane przez innych producentów).

Karta pamięci

- SD
- SDHC
- SDXC

Karty pamięci są oferowane przez innych producentów.

Słuchawki/mikrofon

Słuchawki i mikrofony są oferowane przez innych producentów.

Oprogramowanie

Oprogramowanie komputerowe do zarządzania zdjęciami i ich edytowania

OM Workspace

Oprogramowanie komputerowe do sterowania aparatem

OM Capture

Aplikacja na smartfony

OM Image Share

Czyszczenie i przechowywanie aparatu

Czyszczenie aparatu

Przed rozpoczęciem czyszczenia aparatu wyłącz go i wyjmij baterię.

- Nie używaj silnych rozpuszczalników, takich jak benzen czy alkohol, ani ściereczek nasączonych substancjami chemicznymi.

Elementy zewnętrzne:

- Wytrzyj delikatnie miękką ściereczką. Jeśli aparat jest bardzo zabrudzony, zanurz ściereczkę w wodzie z mydłem i dobrze wyciśnij. Wytrzyj aparat wilgotną ściereczką, a następnie osusz go suchą ściereczką. Po używaniu aparatu na plaży można go przetrzeć wilgotną, dobrze wyciśniętą szmatką.

Monitor:

- Wytrzyj delikatnie miękką ściereczką.

Obiektyw:

- Zdmuchnij pył z soczewki dostępną w sprzedaży gruszką fotograficzną. Obiektyw wytrzyj delikatnie bibułką do czyszczenia obiektywów.

Przechowywanie

- Jeśli aparat nie będzie używany przez dłuższy czas, wyjmij z niego baterię i kartę. Przechowuj aparat w chłodnym, suchym i dobrze wentylowanym miejscu.
- Co pewien czas należy wkładać baterię do aparatu i sprawdzać jego działanie.
- Przed założeniem tylnych pokryw zetrzyj kurz i wszelkie ciała obce z korpusu aparatu i pokryw.
- Zakładaj pokrywę na aparat, gdy obiektyw nie jest zamontowany, aby uniemożliwić wnikanie pyłu do wnętrza aparatu. Przed odłożeniem obiektywu pamiętaj o założeniu jego przedniej i tylnej pokrywy.
- Wyczyść aparat po użyciu.
- Nie wolno przechowywać aparatu w pobliżu preparatów odstraszących owady.
- Nie przechowuj aparatu w miejscach, w których są przetwarzane produkty chemiczne, ponieważ może to prowadzić do korozji aparatu.
- Jeżeli na obiektywie pozostaną zabrudzenia, z czasem na jego powierzchni może się utworzyć trudna do usunięcia warstwa zabrudzeń.

- Jeżeli aparat nie był używany przez dłuższy czas, przed użyciem zawsze należy sprawdzić każdy jego element. Planując wykonywanie ważnych zdjęć, np. w dalekiej podróży, wykonaj zdjęcie próbne i sprawdź, czy aparat działa prawidłowo.

Czyszczenie i sprawdzanie matrycy

Aparat jest wyposażony w funkcję redukcji zapylenia, zapobiegającą dostawianiu się pyłu do matrycy i usuwającą pył lub kurz z powierzchni matrycy przy pomocy ultradźwiękowych wibracji. Funkcja redukcji zapylenia jest uaktywniana automatycznie po włączeniu aparatu. Funkcja redukcji zapylenia jest uruchamiana w tym samym czasie, co operacja mapowania pikseli służąca do sprawdzania matrycy i obwodu przetwarzania obrazu. Ze względu na to, że funkcja redukcji zapylenia jest uaktywniana po każdym włączeniu aparatu, należy trzymać aparat poziomo, aby prawidłowo zadziałała.

Mapowanie pikseli — sprawdzanie funkcji przetwarzania obrazów

Użytkownik może przeprowadzić jednoczesną kontrolę matrycy oraz funkcji przetwarzania obrazu. Aby uzyskać najlepsze rezultaty, przed wykonaniem mapowania pikseli należy zakończyć fotografowanie i odtwarzanie oraz odczekać co najmniej minutę.

1. Wybierz opcję **[Map.pikseli]**.

2. Wybierz opcję **[Tak]** i naciśnij przycisk **OK**.

- W trakcie procesu mapowania pikseli wyświetlany jest pasek **[Zajęty]**. Po zakończeniu mapowania pikseli ponownie zostanie wyświetlone menu.

- Jeżeli podczas mapowania pikseli aparat zostanie przypadkowo wyłączony, zacznij ponownie od kroku 1.

Wskazówki i informacje dotyczące fotografowania

Nie można włączyć aparatu, nawet gdy bateria jest naładowana

Bateria nie jest całkowicie naładowana

- Należy naładować baterię za pomocą zasilacza sieciowego USB-AC lub ładowarki akumulatorów.

Bateria tymczasowo nie działa z powodu niskiej temperatury

- Wydajność baterii obniża się w niskich temperaturach. Wyjmij baterię i ogrzej ją, wkładając ją na pewien czas do kieszeni.

Wyświetlane jest okno z prośbą o wybranie języka

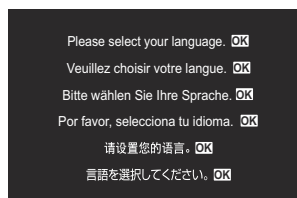

- Okno dialogowe jest wyświetlane w następujących sytuacjach.
 - Aparat został włączony po raz pierwszy.
 - Nie wybrano języka.



Informacje na temat wyboru języka znajdują się w sekcji „Konfiguracja początkowa” (P.41).

Mimo naciskania spustu migawki nie są wykonywane zdjęcia

Aparat wyłączył się automatycznie

- Jeśli w ustawieniu **[Szybki tryb uśpienia]** zostanie wybrana opcja **[Wł.]**, aparat będzie przełączany do trybu uśpienia, jeśli przez określony czas nie będą wykonywane żadne działania. Aby wyjść z trybu uśpienia, naciśnij spust migawki do połowy.  **[Szybki tryb uśpienia]** (P.430)
- Aparat automatycznie przechodzi do trybu uśpienia w celu oszczędzania baterii, jeśli przez określony czas nie zostanie wykonane żadne działanie.  **[Uśpienie]** (P.428)

- Jeśli użytkownik nie wykona żadnych czynności przez określony czas po przejściu aparatu w stan uśpienia, urządzenie wyłączy się automatycznie.  [\[Auto. wyłączenia\]](#) (P.429)

Trwa ładowanie lampy błyskowej

- Kiedy trwa ładowanie, na monitorze miga symbol . Zaczekaj, aż symbol przestanie migać, a następnie naciśnij spust migawki.

Nie można ustawić ostrości

- Aparat nie może ustawić ostrości na obiektach znajdujących się zbyt blisko niego lub nieodpowiednich do ustawiania ostrości (na wyświetlaczu miga symbol potwierdzenia ustawienia ostrości AF). Zwiększ odległość od obiektu lub ustaw ostrość na obiekcie o dużym kontraście znajdującym się w tej samej odległości, co główny obiekt, a następnie ustaw kadr i zrób zdjęcie.

Obiekty, na których trudno ustawić ostrość

Automatyczne ustawienie ostrości może być utrudnione w następujących sytuacjach.

- Miga symbol potwierdzenia ustawienia ostrości (AF).

Aparat nie będzie w stanie ustawić ostrości w następujących warunkach.

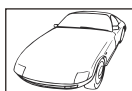

Obiekt o niskim współczynniku kontrastu



Zbyt jasne światło pośrodku kadru

- Zapala się symbol AF, ale ostrość nie jest ustawiona na obiekcie.



Obiekty w różnej odległości

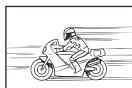

Szybko poruszający się obiekt



Obiekt poza obszarem AF

Włączono redukcję szumów

- Przy fotografowaniu nocnych scenerii czas naświetlania jest dłuższy, wskutek czego na obrazach powstają szумы. Po wykonaniu zdjęcia przy długich czasach naświetlania włączana jest funkcja redukcji szumów. W trakcie jej działania nie jest możliwe robienie zdjęć. Funkcję [\[Redukcja szumu\]](#) można wyłączyć, wybierając opcję [\[Wył.\]](#).  [\[Redukcja szumu\]](#) (P.183)

Liczba pól AF zostaje zmniejszona

- Liczba i rozmiar pól AF są zależne od ustawień pola grupowego [\(P.112\)](#) i opcji wybranych dla pozycji [\[Telekonwerter cyfr.\]](#) [\(P.270\)](#), [\[Proporcje\]](#) [\(P.229\)](#), ustawień wyzwalania migawki [\(P.199\)](#) i [\[Stabilizator obrazu\]](#) [\(P.214\)](#).

Nie została ustawiona data i godzina

W aparacie używane są ustawienia fabryczne

- W ustawieniach fabrycznych czas i godzina nie są określone. Ustaw datę i godzinę przed rozpoczęciem używania aparatu.  „Konfiguracja początkowa” (P41)

Bateria została wyjęta z aparatu

- Ustawienie daty i godziny zostanie skasowane i zostanie wyzerowane do ustawień domyślnych, jeśli aparat zostanie pozostawiony bez baterii przez mniej więcej jeden dzień (na podstawie pomiarów wewnętrznych). Ustawienia zostaną skasowane szybciej, jeżeli baterie umieszczono w aparacie na krótko przed ich wyjęciem. Przed wykonaniem ważnych zdjęć sprawdź, czy ustawienie daty i godziny jest poprawne.

Ustawienia funkcji są przywracane do wartości domyślnych

- Obrócenie pokrętki do innego ustawienia lub wyłączenie ustawienia powoduje przywrócenie zapisanych wartości ustawieniom, które zostały zmienione w trybach niestandardowych (**C–C4**). Jeśli po wybraniu trybu niestandardowego zostanie wybrane ustawienie **[Zachowaj]** dla pozycji **[Zapisz ustawienia]**, to zmiany ustawień będą automatycznie zapisywane jako obowiązujące w wybranym trybie.  „Zapisywanie zmian wprowadzonych w ustawieniach w trybach niestandardowych” (P81)

Zdjęcia są „wyblakłe”

- Ten efekt może wystąpić, jeżeli zostało wykonane zdjęcie obiektu podświetlonego całkowicie lub częściowo od tyłu. Jest on wywołany przez zjawisko zwane efektem flary lub ghostingu. Jeżeli jest to możliwe, spróbuj skomponować kadr tak, aby nie obejmował silnych źródeł światła. Flara może się pojawić nawet wtedy, gdy źródło światła nie występuje w kadrze. Użyj osłony obiektywu, aby osłonić obiektyw od źródeł niepożądanego światła. Jeżeli użycie osłony przeciwsłonecznej nie pomoże, użyj dłoni, aby osłonić obiektyw od światła.

Na wykonanym zdjęciu na obiekcie widać jasne kropki nieznanego pochodzenia

- Może to być spowodowane występowaniem martwych pikseli na matrycy. Użyj funkcji **[Map.pikseli]**. Jeśli problem nie ustąpi, kilkakrotnie powtórz mapowanie pikseli.  „Mapowanie pikseli — kontrola funkcji przetwarzania obrazów” (P.514)

Funkcje, których nie można wybrać z menu

- Po otwarciu menu pozycje, których nie można ustawić, są wyświetlane w kolorze szarym. Po zaznaczeniu pozycji w kolorze szarym i naciśnięciu przycisku **OK** wyświetlany jest powód jej niedostępności. Skorzystaj z instrukcji wyświetlanych na ekranie i sprawdź ustawienia.  „Pozycje w kolorze szarym” (P.104)

Funkcje, których nie można ustawić za pomocą zaawansowanego panelu sterowania

- W zależności od aktualnych ustawień fotografowania niektóre funkcje mogą być niedostępne. Sprawdź, czy ta sama funkcja jest wyświetlana w menu w kolorze szarym.

Obiekt jest zniekształcony

- Następujące funkcje wykorzystują migawkę elektroniczną:
 - Nagrywanie filmów (P.82) / Tryb cichy (P.208) / Ustawianie szybkości zdjęć seryjnych (P.210) / Zdjęcie wysokiej rozdzielczości (P.250) / Bracketing ostrości (P.289) / Focus stacking (P.261) / Fotografowanie ND na żywo (P.254) / Fotografowanie GND na żywo (P.257) / HDR (P.264)
- Może to powodować zniekształcenie, jeżeli obiekt szybko się porusza lub gdy nastąpi gwałtowny ruch aparatu. Unikaj gwałtownego poruszania aparatem podczas fotografowania lub korzystaj ze standardowej funkcji fotografowania seryjnego.

Na zdjęciach pojawiają się linie

- Następujące funkcje wykorzystują funkcję elektronicznej migawki, co może powodować pojawienie się linii wynikających z migotania lub innych zjawisk związanych z oświetleniem świetłówkami lub lampami LED:
 - Nagrywanie filmów (P.82) / Tryb cichy (P.208) / Ustawianie szybkości zdjęć seryjnych (P.210) / Zdjęcie wysokiej rozdzielczości (P.250) / Bracketing ostrości (P.289) / Focus stacking (P.261) / Fotografowanie ND na żywo (P.254) / Fotografowanie GND na żywo (P.257) / HDR (P.264)
- Efekt migotania można ograniczyć, wybierając dłuższe czasy otwarcia migawki. Migotanie można także ograniczyć, korzystając z funkcji Skan migotania.  [\[📷 Skan migotania\] \(P.166\)](#), [\[📷 Skan migotania\] \(P.166\)](#)

Wyświetlany jest tylko obiekt i nie są widoczne żadne informacje

- Ekran został przełączony na tryb „Tylko zdjęcie”. Aby przełączyć na inny tryb wyświetlania, naciśnij przycisk **INFO**.  „Zmiana wyświetlanych informacji” (P.50)







Nie można zmienić trybu ustawiania ostrości z MF (ręczne ustawianie ostrości)

- Używany przez Ciebie obiektyw może być wyposażony w mechanizm sprzęgła ręcznego ostrzenia. W tym przypadku ręczne ustawianie ostrości jest wybierane, gdy pierścień ustawiania ostrości jest przesunięty w stronę korpusu aparatu. Sprawdź obiektyw.  „Obiektywy ze sprzęgłem MF” (P.495)







Na monitorze nic się nie wyświetla

- Gdy jakiś obiekt, np. twarz, ręka lub pasek, zbliży się do wizjera, monitor się wyłączy, a włączony zostanie wizjer.  „Przełączanie sposobu wyświetlania” (P.48)

Kody błędów

Wskazanie na monitorze	Możliwa przyczyna/działanie naprawcze
 Brak karty	Karta nie została włożona lub nie może zostać rozpoznana. Włóż kartę. Lub wyjmij ją i poprawnie włóż ponownie.
 ❶ Błąd karty	Wystąpił problem z kartą pamięci zainstalowaną w gnieździe 1. Wyjmij kartę pamięci i włóż ją ponownie. Jeśli to nie rozwiąże problemu, należy sformatować kartę pamięci. Jeśli formatowanie się nie powiedzie, nie będzie można użyć karty.
 ❷ Błąd karty	Wystąpił problem z kartą pamięci zainstalowaną w gnieździe 2. Wyjmij kartę pamięci i włóż ją ponownie. Jeśli to nie rozwiąże problemu, należy sformatować kartę pamięci. Jeśli formatowanie się nie powiedzie, nie będzie można użyć karty.
 ❶ Ochrona przed zapisem	Karta pamięci zainstalowana w gnieździe 1 jest zabezpieczona przed zapisem („zablokowana”). Przełącznik ochrony przed zapisem karty pamięci jest ustawiony w pozycji „LOCK”. Ustaw przełącznik w położeniu odblokowania (P.34).
 ❷ Ochrona przed zapisem	Karta pamięci zainstalowana w gnieździe 2 jest zabezpieczona przed zapisem („zablokowana”). Przełącznik ochrony przed zapisem karty pamięci jest ustawiony w pozycji „LOCK”. Ustaw przełącznik w położeniu odblokowania (P.34).
 ❶ Karta jest pełna	Fotografowanie nie jest możliwe; karta pamięci zainstalowana w gnieździe 1 jest pełna. Należy włożyć inną kartę pamięci lub usunąć zdjęcia. Upřednio należy upewnić się, że wszelkie potrzebne zdjęcia zostały skopiowane na dysk komputera. Wybierz inną opcję w obszarze  Ustaw. gniazda karty (P.405).

Wskazanie na monitorze	Możliwa przyczyna/działanie naprawcze
 2 Karta jest pełna	<p>Fotografowanie nie jest możliwe; karta pamięci zainstalowana w gnieździe 2 jest pełna.</p> <p>Należy włożyć inną kartę pamięci lub usunąć zdjęcia. Upřednio należy upewnić się, że wszelkie potrzebne zdjęcia zostały skopiowane na dysk komputera. Wybierz inną opcję w obszarze [📷Ustaw. gniazda karty] (P.405).</p>
 1 Karta jest pełna	<p>Na karcie pamięci nie ma miejsca na zapisanie kolejnych zdjęć.</p> <p>Należy włożyć inną kartę pamięci lub usunąć zdjęcia. Upřednio należy upewnić się, że wszelkie potrzebne zdjęcia zostały skopiowane na dysk komputera. Wybierz inną opcję w obszarze [📷Ustaw. gniazda karty] (P.405).</p>
 2 Karta jest pełna	<p>Na karcie pamięci nie ma miejsca na zapisanie kolejnych zdjęć.</p> <p>Należy włożyć inną kartę pamięci lub usunąć zdjęcia. Upřednio należy upewnić się, że wszelkie potrzebne zdjęcia zostały skopiowane na dysk komputera. Wybierz inną opcję w obszarze [📷Ustaw. gniazda karty] (P.405).</p>
 1 Brak obrazu	<p>Odtwarzanie nie jest możliwe; karta w gnieździe 1 nie zawiera zdjęć.</p> <p>Wybrana karta pamięci nie zawiera żadnych zdjęć. Przed włączeniem trybu odtwarzania należy zrobić zdjęcia.</p>
 2 Brak obrazu	<p>Odtwarzanie nie jest możliwe; karta w gnieździe 2 nie zawiera zdjęć.</p> <p>Wybrana karta pamięci nie zawiera żadnych zdjęć. Przed włączeniem trybu odtwarzania należy zrobić zdjęcia.</p>
 1 Błąd obrazu	<p>Nie można odtworzyć wybranego pliku, ponieważ jest uszkodzony. Możliwe jest także, że zdjęcie zostało zapisane w formacie, który nie jest obsługiwany przez aparat.</p>
 2 Błąd obrazu	<p>Należy wyświetlić zdjęcie za pomocą przeglądarki plików graficznych lub podobnego oprogramowania na komputerze. Jeśli obrazu nie można wyświetlić na komputerze, może to oznaczać, że plik jest uszkodzony.</p>

Wskazanie na monitorze	Możliwa przyczyna/działanie naprawcze
 <p>1 Nie można edytować zdjęcia</p>	<p>Funkcji retuszu zdjęć w aparacie nie można używać w przypadku obrazów utworzonych za pomocą innych urządzeń.</p> <p>Wyretuszuj zdjęcie na komputerze lub innym urządzeniu.</p>
 <p>2 Nie można edytować zdjęcia</p>	
<p>R/M/D</p>	<p>Zegar nie jest ustawiony.</p> <p>Ustaw zegar (P.433).</p>
 <p>Heat</p>	<p>Temperatura wewnętrzna aparatu wzrosła na skutek wykonywania zdjęć seryjnych.</p> <p>Wyłącz aparat i zaczekaj, aż temperatura wewnętrzna spadnie.</p>
 <p>Temperatura wewnętrzna aparatu jest zbyt wysoka. Przed użyciem aparatu zaczekaj, aż jego temperatura spadnie.</p>	<p>Temperatura wewnętrzna aparatu wzrosła na skutek wykonywania zdjęć seryjnych.</p> <p>Zaczekaj na automatyczne wyłączenie się aparatu. Przed wznowieniem pracy zaczekaj, aż temperatura wewnętrzna aparatu spadnie.</p>
 <p>Bateria rozładowana</p>	<p>Bateria jest rozładowana.</p> <p>Naładuj baterię.</p>
 <p>Brak połączenia</p>	<p>Aparat nie jest prawidłowo podłączony do komputera, wyświetlacza HDMI ani innych urządzeń.</p> <p>Podłącz ponownie aparat.</p>

Wskazanie na monitorze	Możliwa przyczyna/działanie naprawcze
Obiektyw jest zablokowany. Proszę wysunąć obiektyw.	Wysuwany obiektyw nie zostaje wysunięty. Wysuń obiektyw.
Sprawdź stan obiektywu.	Wystąpiło nietypowe zjawisko między aparatem a obiektywem. Wyłącz aparat, sprawdź połączenie z obiektywem i włącz ponownie aparat.

Dane techniczne

Aparat

Typ produktu	
Typ produktu	Cyfrowy aparat fotograficzny z systemem wymiennych obiektywów systemu Micro Four Thirds
Obiektyw	M.ZUIKO DIGITAL, obiektyw systemu Micro Four Thirds
Mocowanie obiektywu	Bagnet Micro Four Thirds
Odpowiednik ogniskowej dla aparatu na film 35 mm	W przybliżeniu podwójna ogniskowa obiektywu
Matryca	
Typ produktu	Matryca Live MOS 4/3"
Całkowita liczba pikseli	Okolo 22,93 miliona pikseli
Efektywna liczba pikseli	Okolo 20,37 miliona pikseli
Wymiary ekranu	17,4 mm (w poziomie) × 13,0 mm (w pionie)
Współczynnik proporcji obrazu	1,33 (4:3)
Celownik	
Typ	Celownik elektroniczny z czujnikiem oka
Liczba pikseli	Okolo 5,76 miliona pikseli
Powiększenie	100%
Punkt oka	Ok. 21 mm (-1 m^{-1})

Podgląd na żywo	
Matryca	Korzysta z matrycy Live MOS
Powiększenie	100%
Monitor	
Typ produktu	3-calowy, dotykowy, kolorowy ekran LCD TFT z możliwością zmiany kąta ustawienia
Całkowita liczba pikseli	Około 1,62 miliona pikseli (współczynnik proporcji 3:2)
Migawka	
Typ produktu	Skomputeryzowana migawka na płaszczyźnie ogniskowej
Czas naświetlania	1/8000–60 s, fotografowanie przy długiej ekspozycji, fotografowanie czasowe
Czas synchronizacji lampy błyskowej	1/250 s lub dłużej
Autofokus	
Typ produktu	Szybki autofokus obrazowy
Punkty ustawiania ostrości	1053 punkty
Wybór punktu ostrości	Automatyczny, opcjonalny
Kontrola ekspozycji	
System pomiaru	System pomiaru TTL (pomiar przetwornika) Cyfrowy pomiar ESP/Pomiar centralnie ważony/Pomiar punktowy
Zakres pomiaru	Od -2 do 20 EV (odpowiednik obiektywu f/2,8, ISO 100)
Tryb fotografowania	P : Program AE (dostępne przesunięcie programu); A : Priorytet przysłony AE; S : Priorytet migawki AE; M : Ręczny; B : Bulb (bulb, time i kompozytowy); C1–C4 : Tryby niestandardowe;  : Film
ISO	L80; L100; 200–102400 w krokach co 1/3 lub 1 EV

Kompens. ekspozycji	±5,0 EV (przyrost 1/3, 1/2, 1 EV)
Balans bieli	
Ustawienie trybu	Automatyczny / Zapisany balans bieli (7 ustawień) / Własny balans bieli / WB z pomiarem własnym (w aparacie można zapisać maksymalnie 4 ustawienia)
Zapisywanie	
Pamięć	SD, SDHC i SDXC Obsługa UHS-II
System zapisu	Zapis cyfrowy, JPEG (DCF2.0), dane RAW
Zgodność ze standardami	Exif 2.31, Digital Print Order Format (DPOF)
Dźwięk ze zdjęciami	Format Wave
Tryb nagrywania filmów	MOV (H.264/MPEG-4 AVC, H.265/HEVC)
Dźwięk	Liniowy dźwięk stereo PCM, 16 bitów; częstotliwość próbkowania 48 kHz (format WAVE) Liniowy dźwięk stereo PCM, 24 bity; częstotliwość próbkowania 96 kHz (format WAVE)
Odtwarzanie	
Format wyświetlania	Pojedyncza klatka / Odtwarzanie w zbliżeniu / Wyświetlanie indeksu / Wyświetlanie kalendarza
Rejestracja	
Tryb rejestracji	Pojedyncze zdjęcia; fotografowanie seryjne; fotografowanie z funkcją Anti-Shock; fotografowanie w trybie cichym; fotografowanie z ustawieniem szybkości zdjęć seryjnych; samowyzwalacz
Fotografowanie seryjne	Do 10 klatek na sekundę (📷) Do 20 klatek na sekundę (♥📷/ProCap) Do 50 klatek na sekundę (♥📷SH2/ProCap SH2) Do 120 klatek na sekundę (♥📷SH1/ProCap SH1)
Samowyzwalacz	12 s / 2 s / Indywidualny

Funkcja oszczędzania energii	Przejsięcie w tryb uśpiania: po 1 minucie, wyłączenie zasilania: po 4 godzinach (działanie tej funkcji można zmodyfikować)
Zewnętrzna lampa błyskowa	
Tryb sterowania błyskiem	TTL-AUTO (przedbłysk TTL)/MANUAL
X-Sync.	1/250 s lub dłużej
Bezprzewodowa łączność LAN	
Zgodność ze standardami	IEEE 802.11a/b/g/n/ac * * Uwaga: aparaty są skonstruowane tak, by były zgodne ze standardami różnych krajów.
Bluetooth®	
Zgodność ze standardami	Bluetooth wersja 4.2 BLE
Zakres częstotliwości (częstotliwość centralna)	2402–2480 MHz
Złącze zewnętrzne	
	USB (typ C); mikro HDMI (typ D); zewnętrzna lampa błyskowa; przewodowy pilot zdalnego wyzwalania (mini-jack \varnothing 2,5 mm); gniazdo mikrofonu (mini-jack stereo \varnothing 3,5 mm); gniazdo słuchawkowe (mini-jack stereo \varnothing 3,5 mm)
Zasilanie	
Bateria	Bateria litowo-jonowa \times 1
Wymiary/masa	
Wymiary	Ok. 134,8 mm (szer.) \times 91,6 mm (wys.) \times 72,7 mm (gł.) (bez części wystających)
Masa	Ok. 599 g (1,3 funta) (łącznie z baterią i kartą pamięci)

Środowisko robocze

Temperatura	Od -10°C do 40°C (od 14°F do 104°F) (praca) / od -20°C do 60°C (od -4°F do 140°F) (przechowywanie)
Wilgotność	30%–90% (praca) / 10%–90% (przechowywanie)
Wodoodporność	Zgodność z normą IEC 60529 IPX3 (jeśli aparat jest używany z naszym wodoodpornym obiektywem klasy IPX3 lub wyższej)

Bateria litowo-jonowa

NR MODELU	BLX-1
Typ	Bateria litowo-jonowa wielokrotnego ładowania
Napięcie znamionowe	DC 7,2 V
Pojemność znamionowa	2280 mAh
Liczba cykli ładowań i rozładowań	Ok. 500 (zależnie od warunków użytkowania)
Temperatura otoczenia	0°C–40°C (32°F–104°F) (ładowanie)
Wymiary	Ok. 40 mm (szer.) × 22 mm (wys.) × 55 mm (gł.) (1,6" × 0,9" × 2,2")
Masa	Ok. 86 g (3,1 uncji)

Zasilacz sieciowy USB-AC

NR MODELU	F-7AC-1/F-7AC-2
Znamionowe parametry na wejściu	100 V–240 V (50/60 Hz), AC (prąd przemienny)
Znamionowe parametry na wyjściu	5 V, 3 A DC (prąd stały), 9 V, 3 A DC (prąd stały)
Temperatura otoczenia	Od 0°C do 40°C (od 32°F do 104°F) (praca) / od -20°C do 60°C (od -4°F do 140°F) (przechowywanie)

- Wygląd tego produktu oraz jego dane techniczne mogą być zmieniane bez uprzedzenia oraz bez jakichkolwiek zobowiązań ze strony producenta.
- Najnowsze dane techniczne są dostępne na naszej stronie internetowej.

Terminy HDMI i HDMI High-Definition Multimedia Interface oraz logo HDMI są znakami towarowymi lub zastrzeżonymi znakami towarowymi organizacji HDMI Licensing Administrator Inc. w Stanach Zjednoczonych i innych krajach.



Ustawienia domyślne

Ustawienia domyślne

Zaawansowany panel sterowania w widoku na żywo / zaawansowany panel sterowania (P.531)

Karta ₁ (P.536)

Karta ₂ (P.544)

Karta AF (P.549)

Karta  (P.555)

Karta  (P.559)

Karta  (P.561)

Karta  (P.570)

Zaawansowany panel sterowania w widoku na żywo / zaawansowany panel sterowania



















*1: Można dodać do **[Przypisz]**.

*2: Możliwość przywrócenia ustawień domyślnych po wybraniu opcji **[Inicjowanie wszystkich ustawień]**.

*3: Możliwość przywrócenia ustawień domyślnych po wybraniu opcji **[Reset ustawień fotografowania]**.

Tryb fotografowania: P, A, S, M, B











Funkcja	Domyślna funkcja	*1	*2	*3
Tryb fotografowania	P	—	—	—
Czas naświetlania	1/250 s (po ustawieniu opcji S/M), Bulb (po ustawieniu opcji B)	✓	✓	✓
Wartość przysłony	F5,6	✓	✓	✓
 ISO	ISO Auto	✓	✓	✓
 Docel. tr. AF	[#] Small	✓	✓	✓
Kompens. ekspozycji / <input checked="" type="checkbox"/>				
<input type="checkbox"/>	Kompens. ekspozycji ±0,0	✓	✓	✓
<input checked="" type="checkbox"/>	Wszystkie ±0,0	✓	✓	✓
Wi-Fi/Bluetooth	—	—	—	—
 Tryb obrazu	 Naturalne	✓	✓	✓
 WB	WB Auto	✓	✓	✓
 Kelvin	5400K (gdy w pozycji [📷WB] ustawiona jest opcja [CWB])	✓	✓	—
 Funkcja przycisku	—	✓	✓	—

Funkcja	Domyślna funkcja	*1	*2	*3
 Tryb AF	S-AF	✓	✓	✓
Wykrywanie obiektu	 Wył.	✓	✓	—
Tryb flesza		✓	✓	✓
Kompensacja błysku	±0,0	✓	✓	✓
Wartość manualnie	 Pełna (gdy lampa błyskowa jest ustawiona na [ Ręcznie])	✓	✓	✓
Rejestracja  / 		✓	✓	✓
Pomiar		✓	✓	✓
Proporcje	4:3	✓	✓	✓
 Stb. obrazu	S-IS Auto	✓	✓	✓
 Ustaw. gniazda karty	Standard	✓	✓	—
  	L F (gdy w pozycji Zdjęcie o wys. rozd. ustawiona jest opcja: 80M F+RAW)	✓	✓	✓
  	L F (gdy w pozycji Zdjęcie o wys. rozd. ustawiona jest opcja: 80M F+RAW)	✓	✓	✓
 	4K 60p L-8	✓	✓	✓

Tryby fotografowania: (film)

Funkcja	Domyślna funkcja	*1	*2	*3
 Tryb	P	—	✓	—
Czas naświetlania	1/250 sek.	—	✓	✓
Wartość przysłony	F5,6	—	✓	✓
 ISO	ISO Auto	—	✓	✓
 Docel. tr. AF	 Middle	—	✓	✓
Kompens. ekspozycji / 				
	Kompens. ekspozycji	±0,0	✓	✓
		Wszystkie ±0,0	✓	✓
Wi-Fi/Bluetooth	—	—	—	—
 Tryb obrazu	 3 Naturalne	✓	✓	✓
 WB	WB Auto	—	✓	✓
 Kelvin	5400K (gdy w pozycji  WB) ustawiona jest opcja [CWB])	—	✓	—
 Funkcja przycisku	—	—	✓	—
 Tryb AF	C-AF	✓	✓	✓
Wykrywanie obiektu	 Wył.	✓	✓	—
 Stb. obrazu	M-IS1	—	✓	✓
 	4K 60p L-8	✓	✓	✓
Poziom nagrywania dźwięku	±0	—	✓	—
Głośność słuchawek	8	—	✓	—

Tryb fotografowania: Tryb RC

Funkcja	Domyślna funkcja	*1	*2	*3	
Tryb fotografowania	P	—	—	—	
Czas naświetlania	1/250 s (po ustawieniu opcji S/M), Bulb (po ustawieniu opcji B)	✓	✓	✓	
Wartość przysłony	F5,6	✓	✓	✓	
 ISO	ISO Auto	✓	✓	✓	
 Docel. tr. AF	[#]Small	✓	✓	✓	
Kompens. ekspozycji / 					
	Kompens. ekspozycji	±0,0	✓	✓	✓
		Wszystkie ±0,0	✓	✓	✓
Wi-Fi/Bluetooth	—	—	—	—	
 Tryb obrazu	 3 Naturalne	✓	✓	✓	
 WB	WB Auto	✓	✓	✓	
 Kelvin	5400K (gdy w pozycji [ WB] ustawiona jest opcja [CWB])	✓	✓	—	
 Funkcja przycisku	—	✓	✓	—	
Tryb A	TTL	✓	✓	✓	
Tryb B	Wył.	✓	✓	✓	
Tryb C	Wył.	✓	✓	✓	
Kompensacja błysku	±0 (po ustawieniu opcji TTL/Auto)	✓	✓	✓	
Moc lampy błyskowej	1/1 (w trybie ręcznym)	✓	✓	✓	
Tryb flesza		✓	✓	✓	





Funkcja	Domyślna funkcja	*1	*2	*3
 /FP	 (Normalna)	✓	✓	✓
 moc sygnału optycznego	Niska	✓	✓	✓
Kanał	Ch1	✓	✓	✓







*1: Można dodać do **[Przypisz]**.

*2: Możliwość przywrócenia ustawień domyślnych po wybraniu opcji **[Inicjowanie wszystkich ustawień]**.









*3: Możliwość przywrócenia ustawień domyślnych po wybraniu opcji **[Reset ustawień fotografowania]**.

1. Ustawienia podstaw./Jakość obrazu

Funkcja		Domyślna funkcja	*1	*2	*3
Tryb własny					
C1	Przywołaj	—	—	—	—
	Przypisz	Tryb fotografowania: P Jakość obrazu:  F+RAW	—	—	—
	Ustawienia zapisu	Resetuj	—	✓	—
C2	Przywołaj	—	—	—	—
	Przypisz	Tryb fotografowania: P Jakość obrazu:  F+RAW	—	—	—
	Ustawienia zapisu	Resetuj	—	✓	—
C3	Przywołaj	—	—	—	—
	Przypisz	Tryb fotografowania: P Jakość obrazu:  F+RAW	—	—	—
	Ustawienia zapisu	Resetuj	—	✓	—
C4	Przywołaj	—	—	—	—
	Przypisz	Tryb fotografowania: P Jakość obrazu:  F+RAW	—	—	—
	Ustawienia zapisu	Resetuj	—	✓	—

Funkcja	Domyślna funkcja	*1	*2	*3
	L F	✓	✓	✓
 Szczegół. ustawienia				
 1	Liczb.piks.: L Kompresja: SF	✓	✓	—
 2	Liczb.piks.: L Kompresja: F	✓	✓	—
 3	Liczb.piks.: L Kompresja: N	✓	✓	—
 4	Liczb.piks.: M1 Kompresja: N	✓	✓	—
Proporcje obrazu	4:3	✓	✓	✓
Przegląd zdjęć	Wył.	✓	✓	—
Korwiniet.	Wył.	✓	✓	✓

2. Tryb obrazu/WB

Funkcja	Domyślna funkcja	*1	*2	*3	
 Tryb obrazu	 3 Naturalne	✓	✓	✓	
 Ust. trybu obrazu	Wszystkie pozycje: ✓	✓	✓	—	
 WB	WB Auto	✓	✓	✓	
 Wsz. 					
	A-B	0	✓	✓	—
	G-M	0	✓	✓	—
  AUTO Zach. ciepły kolor	Wł.	✓	✓	✓	

Funkcja	Domyślna funkcja	*1	*2	*3
+WB	Wył.	✓	✓	—
Przestrzeń	sRGB	✓	✓	✓

3. ISO/Redukcja szumu

Funkcja	Domyślna funkcja	*1	*2	*3
---------	------------------	----	----	----

ISO-A Górn./Domyśl.

	Granica górna	25600	✓	✓	✓
	Domyślnie	200	✓	✓	✓
ISO-A Najniższe S/S	Auto		✓	✓	✓
Auto-ISO	P/A/S/M		✓	✓	—
Krok ISO	1/3EV		✓	✓	✓
Filtr szum.	Standard		✓	✓	✓
Przetwarzanie niskiego ISO	Prior. napędu		✓	✓	✓
Redukcja szumu	Auto		✓	✓	✓

4. Ekspozycja

Funkcja	Domyślna funkcja	*1	*2	*3
Skan migotania	Wył.	✓	✓	✓
Krok EV	1/3EV	✓	✓	✓

Fleksja ekspozycji

Funkcja		Domyślna funkcja	*1	*2	*3
		±0	✓	✓	—
		±0	✓	✓	—
		±0	✓	✓	—

5. Pomiar

Funkcja		Domyślna funkcja	*1	*2	*3
Pomiar			✓	✓	✓
Pomiar podczas		Auto	✓	✓	✓
Autom. reset		Nie	✓	✓	✓
AEL: naciśn. do poł.		Tylko S-AF	✓	✓	✓
Pomiar podczas		Tak	✓	✓	✓
Punkt. pomiar św.		Wszystkie pozycje: ✓	✓	✓	✓

6. Lampa błyskowa

Funkcja		Domyślna funkcja	*1	*2	*3
Tryb RC		Wył.	✓	✓	✓
X-Sync.		1/250 s	✓	✓	✓
Dług. błysku		1/60 s	✓	✓	✓
+		Wył.	✓	✓	✓
Zbalans. pomiar błysku		Wył.	✓	✓	✓
Ustawienia trybu błysku					

Funkcja	Domyślna funkcja	*1	*2	*3
Redukcja czerw. oczu	Nie	✓	✓	✓
Ustawienia synchron.	Pierwsza kurtyn.	✓	✓	✓

7. Tryb rejestracji

Funkcja	Domyślna funkcja	*1	*2	*3
Rejestracja 	<input type="checkbox"/>	✓	✓	✓
Fotogr. z zapob.migot.	Wył.	✓	✓	✓

Ustawienia fotogr. sekwenc.

	✓	✓	✓	—
Maks. liczba kl./s	10 kl./s	✓	✓	✓
Ogr. liczby klatek	Wył.	✓	✓	✓
	✓	✓	✓	—
Maks. liczba kl./s	20 kl./s	✓	✓	✓
Ogr. liczby klatek	Wył.	✓	✓	✓
 SH1	✓	✓	✓	—
Maks. liczba kl./s	120 kl./s	✓	✓	✓
Ogr. liczby klatek	Wył.	✓	✓	✓
 SH2	✓	✓	✓	—
Maks. liczba kl./s	50 kl./s	✓	✓	✓
Ogr. liczby klatek	Wył.	✓	✓	✓

Funkcja		Domyślna funkcja	*1	*2	*3
ProCap		✓	✓	✓	—
	Maks. liczba kl./s	20 kl./s	✓	✓	✓
	Licz. kl. przed zw. mig.	10	✓	✓	✓
	Ogr. liczby klatek	50	✓	✓	✓
ProCap SH1		✓	✓	✓	—
	Maks. liczba kl./s	120 kl./s	✓	✓	✓
	Licz. kl. przed zw. mig.	28	✓	✓	✓
	Ogr. liczby klatek	50	✓	✓	✓
ProCap SH2		✓	✓	✓	—
	Maks. liczba kl./s	50 kl./s	✓	✓	✓
	Licz. kl. przed zw. mig.	12	✓	✓	✓
	Ogr. liczby klatek	50	✓	✓	✓

Ustawienia samowyzwalacza

☺12	✓	✓	✓	—
♥☺12	<input type="checkbox"/> (bez ✓)	✓	✓	—
☺2	✓	✓	✓	—
♥☺2	✓	✓	✓	—

Funkcja		Domyślna funkcja	*1	*2	*3
☺C		✓	✓	✓	—
	Klatki	3f	✓	✓	✓
	☺ Timer	1 sek.	✓	✓	✓
	Czas interwału	0,5 sek.	✓	✓	✓
	AF - każda klatka	Wył.	✓	✓	✓
♥☺C		<input type="checkbox"/> (bez ✓)	✓	✓	—
	Klatki	3f	✓	✓	✓
	☺ Timer	1 sek.	✓	✓	✓
	Czas interwału	0,5 sek.	✓	✓	✓
	AF - każda klatka	Wył.	✓	✓	✓

Ustawien. Anti-Shock [♦]

Anti-Shock [♦]	Wył.	✓	✓	—
Czas oczekiwania	0 sek.	✓	✓	—

Ustawienia trybu cichego [♥]

Czas oczekiwania	0 sek.	✓	✓	—
Redukcja szumu	Wył.	✓	✓	—
■)))	Nie zezwalaj	✓	✓	—
Podśw. AF	Nie zezwalaj	✓	✓	—
Tryb flesza	Nie zezwalaj	✓	✓	—

8. Stabilizator obrazu

Funkcja	Domyślna funkcja	*1	*2	*3
 Stb. obrazu	S-IS Auto	✓	✓	✓
 Stb. obrazu	Priorytet kl./s	✓	✓	✓
 Stb. obrazu	Wł.	—	✓	✓
Asystent fotograf. z ręki	Wył.	✓	✓	✓
Prior. I.S. obiektywu	Wył.	✓	✓	✓

*1: Można dodać do **[Przypisz]**.





*2: Możliwość przywrócenia ustawień domyślnych po wybraniu opcji **[Inicjowanie wszystkich ustawień]**.

*3: Możliwość przywrócenia ustawień domyślnych po wybraniu opcji **[Reset ustawień fotografowania]**.

1. Tryby obliczeniowe

Funkcja	Domyślna funkcja	*1	*2	*3
---------	------------------	----	----	----

Zdjęcie o wys. rozd.

Zdjęcie o wys. rozd.	Wył.	✓	✓	✓
 	 F+RAW	✓	✓	✓
 Głębina bitowa RAW	12bit	✓	✓	—
Czas oczekiwania	0 sek.	✓	✓	—
 Czas ładowania	0 sek.	✓	✓	—

Fotogr. ND na żywo

Fotogr. ND na żywo	Wył.	✓	✓	✓
Numer ND	ND8(3EV)	✓	✓	—
Symulacja LV	Wł.	✓	✓	—

Fotogr. GND na żywo

Fotogr. GND na żywo	Wył.	✓	✓	✓
Numer GND	GND8(3EV)	✓	✓	—
Typ filtra	Miękki	✓	✓	—
Autoobracanie filtra	Wł.	✓	✓	—



Funkcja	Domyślna funkcja	*1	*2	*3
Focus stacking				
Focus stacking	Wył.	✓	✓	✓
Liczba zdjęć	8	✓	✓	—
Różne ustaw. ostrości	5	✓	✓	—
 Czas ładowania	0 sek.	✓	✓	—
HDR	Wył.	✓	✓	✓

Wielokr. ekspozyc.

Wielokr. ekspozyc.	Wył.	—	✓	✓
Auto wzmocn.	Wył.	—	✓	✓
Nakładka	Wył.	—	✓	✓

2. Inne funkcje fotografowania

Funkcja	Domyślna funkcja	*1	*2	*3
 Telekonwerter cyfr.	Wył.	✓	✓	✓

Funkcja		Domyślna funkcja	*1	*2	*3
Zdjęcia w czasie					
Zdjęcia w czasie		Wył.	—	✓	✓
Klatki		100	✓	✓	✓
Start czasu czekania		00:00:01	✓	✓	✓
Czas interwału		00:00:01	✓	✓	✓
Tryb interwału		Priorytet czasu	✓	✓	✓
Wyglądanie ekspozycji		Wł.	✓	✓	✓
Film Time Lapse		Wył.	✓	✓	✓
Ustawienia filmów					
	Rozdzielczość filmu	FullHD	✓	✓	✓
	Częstotliwość	10 kl./s	✓	✓	✓
Komp. ef. Keystone		Wył.	✓	✓	✓
Kompensacja efektu rybiego oka					
Kompensacja efektu rybiego oka		Wył.	✓	✓	✓
Kąt		1	✓	✓	—
Korekcja  / 		Wył.	✓	✓	—

Funkcja	Domyślna funkcja	*1	*2	*3
---------	------------------	----	----	----

Ustawienia BULB/TIME/COMP

Ostrość w Bulb/Time	Wł.	✓	✓	✓
Timer Bulb/Time	8min	✓	✓	✓
Timer fotom. na żywo	3h	✓	✓	✓
Monitor Bulb/Time	-7	✓	✓	—
Live Bulb	Wył.	✓	✓	—
Live Time	0,5 sek.	✓	✓	—
Kompozytowy - ustawienia	1/2 s	✓	✓	—

3. Bracketing

Funkcja	Domyślna funkcja	*1	*2	*3
AE BKT	Wył.	✓	✓	✓
WB BKT				
A-B	Wył.	✓	✓	✓
G-M	Wył.	✓	✓	✓
FL BKT	Wył.	✓	✓	✓
ISO BKT	Wył.	✓	✓	✓
ART BKT				
ART BKT	Wył.	✓	✓	✓
Ustawienie ART BKT	Tylko ART: ✓ (ART z wieloma typami: zaznaczony jest tylko typ I ✓).	✓	✓	✓

Funkcja	Domyślna funkcja	*1	*2	*3
---------	------------------	----	----	----

BKT ostr.

BKT ostr.	Wył.	✓	✓	✓
Liczba zdjęć	99	✓	✓	✓
Różne ustaw. ostrości	5	✓	✓	✓
⚡Czas ładowania	0 sek.	✓	✓	✓

Karta AF

*1: Można dodać do **[Przypisz]**.

*2: Możliwość przywrócenia ustawień domyślnych po wybraniu opcji **[Inicjowanie wszystkich ustawień]**.

*3: Możliwość przywrócenia ustawień domyślnych po wybraniu opcji **[Reset ustawień fotografowania]**.

1. AF

Funkcja	Domyślna funkcja	*1	*2	*3
Tryb AF	S-AF	✓	✓	✓
AF+MF	Wył.	✓	✓	✓

Ustawienia trybu AF - Gwiazdzone niebo

Priorytet AF	Szybkość	✓	✓	✓
Operacja AF	Start/Stop	✓	✓	✓
Zwolnienie	Wył.	✓	✓	✓

AF: naciśn. do poł.

S-AF	Tak	✓	✓	✓
C-AF/C-AF+TR	Tak	✓	✓	✓
w trybie MF	Nie	✓	✓	✓

Zwolnienie

S-AF	Wył.	✓	✓	✓
C-AF/C-AF+TR	Wł.	✓	✓	✓

2. AF

Funkcja	Domyślna funkcja	*1	*2	*3
Wykrywanie obiektu	Wył.	✓	✓	—
📷 Ustawienie C-AF				
 Obszar  C-AF	Wszystko	✓	✓	—
 Obszar  C-AF	Wszystko	✓	✓	—
📷 Przycisk  AF				
	 Priorytet	✓	✓	✓
	 Priorytet	✓	✓	✓
Ramka wykrywania oczu	Wł.	✓	✓	—

3. AF







Funkcja	Domyślna funkcja	*1	*2	*3
Podśw. AF	Wł.	✓	✓	✓
Wsk. pola AF	Wł.1	✓	✓	✓

4. AF

Funkcja	Domyślna funkcja	*1	*2	*3
 Czulość C-AF	±0	✓	✓	✓

Funkcja	Domyślna funkcja	*1	*2	*3
---------	------------------	----	----	----

Prior. obsz. centr.  C-AF

 Cross	✓	✓	✓	✓
 Mid	✓	✓	✓	✓
 Large	✓	✓	✓	✓
 C1	<input type="checkbox"/> (bez ✓)	✓	✓	✓
 C2	<input type="checkbox"/> (bez ✓)	✓	✓	✓
 C3	<input type="checkbox"/> (bez ✓)	✓	✓	✓
 C4	<input type="checkbox"/> (bez ✓)	✓	✓	✓

 Ogranicz. AF

Ogranicz. AF	Wył.	✓	✓	✓
Odległość dla Wł.1	5,0–999,9 m	✓	✓	✓
Odległość dla Wł.2	10,0–999,9 m	✓	✓	✓
Odległość dla Wł.3	50,0–999,9 m	✓	✓	✓
Zwolnienie	Wł.	✓	✓	✓
 Skanowanie AF	Wł.	✓	✓	✓

 Reg. działania AF

Regulacja działania AF	Wył.	✓	✓	—
Wartość dostrojenia	±0	—	—	—

5. AF filmu

Funkcja	Domyślna funkcja	*1	*2	*3
Tryb AF	C-AF	✓	✓	✓
Prędk. C-AF w tr.	±0	✓	✓	✓
Czułość C-AF	±0	✓	✓	✓

6. Ustawienia docelowe i operacje AF











Funkcja	Domyślna funkcja	*1	*2	*3
---------	------------------	----	----	----

Ustawienia trybu celu AF

Wsz.	✓	✓	✓	—
Pojedynczy	✓	✓	✓	—
Cross	✓	✓	✓	—
Mid	✓	✓	✓	—
Large	✓	✓	✓	—
C1	<input type="checkbox"/> (bez ✓)	✓	✓	—
C2	<input type="checkbox"/> (bez ✓)	✓	✓	—
C3	<input type="checkbox"/> (bez ✓)	✓	✓	—
C4	<input type="checkbox"/> (bez ✓)	✓	✓	—

powiąz. z

Docel. tr. AF	<input type="checkbox"/> (bez ✓)	✓	✓	—
Docel. punkt AF	<input type="checkbox"/> (bez ✓)	✓	✓	—

Funkcja	Domyślna funkcja	*1	*2	*3
 Ustaw start				
Docel. tr. AF	✓ ()Wszystko	✓	✓	✓
Docel. punkt AF	✓	✓	✓	✓
 Wybór ust. ekranu				
Pokrętko 	 Tryb	✓	✓	✓
Przycisk 	 Poz.	✓	✓	✓
 Ustawienia pętli				
 Wybór pętli	Wył.	✓	✓	✓
Przez  Wsz.	Nie	✓	✓	✓
Panel wyboru pola AF	Wył.	✓	✓	✓

7. MF

Funkcja	Domyślna funkcja	*1	*2	*3
Asystent MF				
Powiększenie	Wył.	✓	✓	—
Podgląd	Wył.	✓	✓	—
Wskaźnik ostrości	Wył.	✓	✓	—
Ustawienia podglądu				
Kolor podglądu	Czerwony	✓	✓	—
Intens. podświetlenia	Normalny	✓	✓	—
Dost. jasności obrazu	Wył.	✓	✓	—







Funkcja	Domyślna funkcja	*1	*2	*3
Odleg. wst. ust. MF	999,9 m	✓	✓	✓
Sprzęgło man. ostrz.	Działa	✓	✓	✓
Pierś.ostr.	↻	✓	✓	—
Reset obkt.	Wył.	✓	✓	—

*1: Można dodać do **[Przypisz]**.







*2: Możliwość przywrócenia ustawień domyślnych po wybraniu opcji **[Inicjowanie wszystkich ustawień]**.

*3: Możliwość przywrócenia ustawień domyślnych po wybraniu opcji **[Reset ustawień fotografowania]**.



1. Ustawienia podstaw./Jakość obrazu

Funkcja	Domyślna funkcja	*1	*2	*3
 Kodek wideo	H.264	✓	✓	✓
 	4K 60p L-8	✓	✓	✓
 Tryb	P	—	✓	—
 Skan migotania	Wył.	—	✓	✓
 Telekonwerter cyfr.	Wył.	—	✓	✓



2. Tryb obrazu/WB

Funkcja	Domyślna funkcja	*1	*2	*3	
 Tryb obrazu	Tak samo, jak 	✓	✓	✓	
  Asyst. wyświetl.	Wył.	—	✓	—	
 WB	WB Auto	—	✓	✓	
 Wszystko WBZ					
	A-B	0	—	✓	—
	G-M	0	—	✓	—
 WB AUTO Zach. ciepły kolor	Wł.	—	✓	✓	

3. ISO/Redukcja szumu

Funkcja	Domyślna funkcja	*1	*2	*3
 M ISO-A Górn./Domyśl.				
Granica górna	12800	—	✓	✓
Domyślnie	200	—	✓	✓
 M Auto-ISO	Wł.	—	✓	—
 Filtr szum.	Standard	—	✓	✓



4. Stabilizator obrazu

Funkcja	Domyślna funkcja	*1	*2	*3
 Stb. obrazu	M-IS1	—	✓	✓
Poziom IS w tr. 	±0	—	✓	✓

5. Nagrywanie dźwięku/Połączenie

Funkcja	Domyślna funkcja	*1	*2	*3
---------	------------------	----	----	----

Ustawienia nagryw. dźwięku

Głośność nagrania					
	Wbudowana 	±0	—	✓	—
	MIC 	±0	—	✓	—
	Ogr. głośności	Wł.	—	✓	—
	Redukc. szumu wiatru	Wył.	—	✓	—
	Prędkość rejestr.	48 kHz/16 bitów	—	✓	—
	Zasilanie akces.	Wł.	—	✓	—
	Głośn. nagr. aparatu	Działa	—	✓	—
Głośność słuchawek		8	—	✓	—



Ust. kodu czasowego

	Tryb kodu czasowego	Z pomij. kl.	—	✓	—
	Tryb odliczania	RR	—	✓	—
	Czas rozpoczęcia	—	—	✓	—

Wyjście HDMI

	Tryb wyjścia	Monitor	—	✓	—
	Sygnal nagr.	Wył.	—	✓	—
	Kod czasowy	Wł.	—	✓	—

6. Asystent fotografowania

Funkcja	Domyślna funkcja	*1	*2	*3
Znacznik środkowy	Wył.	—	✓	—
Ustaw. wzoru zebry				
Ustaw. wzoru zebry	Wył.	—	✓	—
 Poziom 1	80	—	✓	—
 Poziom 2	Wył.	—	✓	—
Czer. ramka przy 	Wł.	—	✓	—

*1: Można dodać do **[Przypisz]**.







*2: Możliwość przywrócenia ustawień domyślnych po wybraniu opcji **[Inicjowanie wszystkich ustawień]**.

*3: Możliwość przywrócenia ustawień domyślnych po wybraniu opcji **[Reset ustawień fotografowania]**.

1. Plik

Funkcja	Domyślna funkcja	*1	*2	*3
	—	—	—	—
Reset wszystkich zdjęć	—	—	—	—
Kop.wszyst.	—	—	—	—
Kasuj wszystko	—	—	✓	—

2. Operacje

Funkcja	Domyślna funkcja	*1	*2	*3
  Funkcja	<input checked="" type="checkbox"/>	—	✓	—
 Funkcja pokrętła		—	✓	—
Ust. domyślne  	Ostatnio	—	✓	—
Szybkie kas	Wył.	—	✓	✓
Kas.RAW+JPEG	RAW+JPEG	—	✓	—
RAW+JPEG 	JPEG	—	✓	—

3. Widoki

Funkcja	Domyślna funkcja	*1	*2	*3
	Wł.	—	✓	✓

Funkcja	Domyślna funkcja	*1	*2	*3
 Ustawienia informacji	Wszystkie pozycje: ✓	—	✓	✓
  Ustawienia informacji	Wszystkie pozycje: ✓	—	✓	—
 Ustawienia	 25] i [Kalendarz]: ✓	—	✓	—
Ustawienia ocen	Wszystkie pozycje: ✓	—	✓	—

*1: Można dodać do **[Przypisz]**.

*2: Możliwość przywrócenia ustawień domyślnych po wybraniu opcji **[Inicjowanie wszystkich ustawień]**.











*3: Możliwość przywrócenia ustawień domyślnych po wybraniu opcji **[Reset ustawień fotografowania]**.



1. Operacje

Funkcja	Domyślna funkcja	*1	*2	*3
---------	------------------	----	----	----















Ustawienia przycisku

Funkcja przycisku

	Kompens. ekspozycji	✓	✓	—
	Zdjęcie o wys. rozd.	✓	✓	—
ISO	ISO	✓	✓	—
AF-ON	AF-ON	✓	✓	—
AEL	AEL	✓	✓	—
	 Wybór widoku	✓	✓	—
	Wył.	✓	✓	—
	Wył.	✓	✓	—
	Wył.	✓	✓	—
		✓	✓	—
	Podgl. GO	✓	✓	—
PBH 	Kompens. ekspozycji	✓	✓	—

Funkcja		Domyślna funkcja	*1	*2	*3
	PBH 	ISO	✓	✓	—
	PBH 	AF-ON	✓	✓	—
		Wstrzymaj AF	✓	✓	—

 Funkcja przycisku

	Kompens. ekspozycji	—	✓	—
	REC	—	✓	—
	ISO	—	✓	—
	AF-ON	—	✓	—
	AEL	—	✓	—
	 Wybór widoku	—	✓	—
	Wył.	—	✓	—
	Wył.	—	✓	—
	Wył.	—	✓	—
	Podgląd	—	✓	—
	Powiększenie	—	✓	—
PBH 	Kompens. ekspozycji	—	✓	—
PBH 	ISO	—	✓	—
PBH 	AF-ON	—	✓	—

Funkcja		Domyślna funkcja	*1	*2	*3
	L-Fn	Wstrzymaj AF	—	✓	—
📷 Funkcja migawki		Wył.	—	✓	—
Obsługa menu przez 🗑️		Nie	—	✓	—

Ustawienia pokręta



📷 Funkcja pokręta

P	Dźwignia 1	📷 : Kompens. ekspozycji 📷 : Ps	✓	✓	—
	Dźwignia 2	📷 : ISO 📷 : WB	✓	✓	—
A	Dźwignia 1	📷 : Kompens. ekspozycji 📷 : Wartość przysłony	✓	✓	—
	Dźwignia 2	📷 : ISO 📷 : WB	✓	✓	—
S	Dźwignia 1	📷 : Kompens. ekspozycji 📷 : Czas naświetlania	✓	✓	—
	Dźwignia 2	📷 : ISO 📷 : WB	✓	✓	—
M/B	Dźwignia 1	📷 : Wartość przysłony 📷 : Czas naświetlania	✓	✓	—
	Dźwignia 2	📷 : Kompens. ekspozycji 📷 : ISO	✓	✓	—



Funkcja		Domyślna funkcja	*1	*2	*3
 Funkcja pokrętki					
P	Dźwignia 1	 : Kompens. ekspozycji  : Kompens. ekspozycji	—	✓	—
	Dźwignia 2	 :  VOL  :  VOL	—	✓	—
A	Dźwignia 1	 : Kompens. ekspozycji  : Wartość przysłony	—	✓	—
	Dźwignia 2	 :  VOL  :  VOL	—	✓	—
S	Dźwignia 1	 : Kompens. ekspozycji  : Czas naświetlania	—	✓	—
	Dźwignia 2	 :  VOL  :  VOL	—	✓	—
M	Dźwignia 1	 : Wartość przysłony  : Czas naświetlania	—	✓	—
	Dźwignia 2	 :  VOL  : ISO	—	✓	—
<input type="checkbox"/> Pętla na karcie menu		Nie	—	✓	—
Kierunek obrotu pokrętki					
	Ekspozycja	Pokrętło 1	✓	✓	—
	Ps	Pokrętło 1	✓	✓	—
Ustawienia przełączn. wielof.					
 Przycisk środka		Wył.	✓	✓	—
 Przycisk kierunku		[⋮]	✓	✓	—

Funkcja	Domyślna funkcja	*1	*2	*3
---------	------------------	----	----	----

Ustawienia dźwigni Fn

 Funkcja Fn dźwigni	mode2	—	✓	—
 Funkcja Fn dźwigni	mode2	—	✓	—
Dźwignia Fn / dźwignia zasilania	Fn	—	✓	—

Ustawienia powieęk. elektr.

 Szybki pow. elektr.	Normalny	✓	✓	—
 Szybki pow. elektr.	Normalny	—	✓	—
 Blokada	Wył.	✓	✓	—

2. Operacje













Funkcja	Domyślna funkcja	*1	*2	*3
Tryb zbliżenia LV	mode2	✓	✓	—
 Blokada	Wył.	✓	✓	—
Ust.prioryt	Nie	—	✓	—

Ustawienia menu kursora



Poz. kursora na stronie	Resetuj	—	✓	—
Pozycja początk. menu	Ostatnio	—	✓	—
Skrót do ustawień trybu B	Wł.	✓	✓	—

Funkcja	Domyślna funkcja	*1	*2	*3
---------	------------------	----	----	----









Czas naciśnięcia i przytrzymania

Zak. LV 	0,7 sek.	✓	✓	—
Reset. ramkę LV 	0,7 sek.	✓	✓	—
Reset 	0,7 sek.	✓	✓	—
Reset 	0,7 sek.	✓	✓	—
Reset 	0,7 sek.	✓	✓	—
Reset 	0,7 sek.	✓	✓	—
Reset 	0,7 sek.	✓	✓	—
Reset 	0,7 sek.	✓	✓	—
Reset 	0,7 sek.	✓	✓	—
Wyśw. aut. przeł. EVF	0,7 sek.	✓	✓	—
Zak. 	0,7 sek.	✓	✓	—
Reset 	0,7 sek.	✓	✓	—
Przeł. blok. 	0,7 sek.	✓	✓	—
Zakończ skaner migotania	0,7 sek.	✓	✓	—
Wyśw. ustaw. WB BKT	0,7 sek.	✓	✓	—
Wyśw. ustaw. ART BKT	0,7 sek.	✓	✓	—
Wyśw. ustaw. BKT ostr.	0,7 sek.	✓	✓	—
Wyśw. ustaw. 	0,7 sek.	✓	✓	—
Zak. GND	1,0 sek.	✓	✓	—
Reset GND	0,7 sek.	✓	✓	—

3. Podgląd na żywo

Funkcja	Domyślna funkcja	*1	*2	*3
 Tryb LV	Standard	✓	✓	—
 Widzenie nocne	Wył.	✓	✓	—
Częstotliwość	Normalny	✓	✓	—
Tryb Art LV	mode1	✓	✓	—
LV z zapob. migotaniu	Wył.	✓	✓	—
Asystent autoportretu	Wł.	—	✓	—

4. Informacje

Funkcja	Domyślna funkcja	*1	*2	*3
Styl wizjera EVF	 Styl 2	—	✓	—
 Ustawienia informacji	[Tylko zdjęcie], [Informacje 1] i [Informacje 2]: ✓	✓	✓	—
Nac. do poł.  : inform.	Wł.2	✓	✓	—
  Ustawienia informacji	[Tylko zdjęcie], [Informacje 1] i [Informacje 2]: ✓	✓	✓	—
  Wskaźnik poziomu	Wł.	✓	✓	—
 Ustawienia informacji	[Tylko zdjęcie], [Informacje 1]: ✓	—	✓	—

5. Siatka/Inne widoki

Funkcja	Domyślna funkcja	*1	*2	*3
---------	------------------	----	----	----

Ust. siatki

Kolor wyświetlania	Ust. wst. 1	✓	✓	—
Wyświetlona siatka	Wył.	✓	✓	—
Kolor ust. wstępnego 1	R/G/B: 38 α: 75%	✓	✓	—
Kolor ust. wstępnego 2	R: 180 G/B: 0 α: 75%	✓	✓	—

Ust. siatki

Wyłącznie dla 	Wył.	✓	✓	—
Kolor wyświetlania	Ust. wst. 1	✓	✓	—
Wyświetlona siatka	Wył.	✓	✓	—
Kolor ust. wstępnego 1	R/G/B: 38 α: 75%	✓	✓	—
Kolor ust. wstępnego 2	R: 180 G/B: 0 α: 75%	✓	✓	—

Funkcja	Domyślna funkcja	*1	*2	*3
---------	------------------	----	----	----

Ust. siatki

Wyłącznie dla 	Wył.	—	✓	—
Kolor wyświetlania	Ust. wst. 1	—	✓	—
Wyświetlona siatka	Wył.	—	✓	—
Kolor ust. wstępnego 1	R/G/B: 38 α: 75%	—	✓	—
Kolor ust. wstępnego 2	R: 180 G/B: 0 α: 75%	—	✓	—
Ustawienia wielu funkcji	Wszystkie pozycje z wyjątkiem ISO: ✓	✓	✓	—

Ustawienia histogramu









Światła	255	✓	✓	—
Cienie	0	✓	✓	—

*1: Można dodać do **[Przypisz]**.

*2: Możliwość przywrócenia ustawień domyślnych po wybraniu opcji **[Inicjowanie wszystkich ustawień]**.

*3: Możliwość przywrócenia ustawień domyślnych po wybraniu opcji **[Reset ustawień fotografowania]**.

1. Karta/Folder/Plik





Funkcja	Domyślna funkcja	*1	*2	*3
Formatowanie karty	—	—	—	—
 Ustaw. gniazda karty				
 Zapisz ustawienia	Standard	✓	✓	—
 Gniazdo zapis.		✓	✓	—
 Gniazdo		✓	✓	—
 Ustaw. gniazda karty		✓	✓	—
Przypisz folder zapis.	Nie przypisuj	—	✓	—
Nazwa pliku	Resetuj	—	✓	—
Ed.Nazplik				
sRGB	<u>MDD</u>	—	✓	—
Adobe RGB	<u>MDD</u>	—	✓	—

2. Informacje - zapis

Funkcja	Domyślna funkcja	*1	*2	*3
Ust. inf. o obiektach	Wył.	—	✓	—
Ustawienie dpi	350dpi	✓	✓	—

Funkcja	Domyślna funkcja	*1	*2	*3
Info Copyright				
Info Copyright	Wył.	✓	✓	—
Nazwisko artysty	—	—	—	—
Nazwa Copyright	—	—	—	—

3. Monitor/Dźwięk/Połączenie



Funkcja	Domyślna funkcja	*1	*2	*3
Ust. ekranu dotyk.	Wł.	—	✓	—
Regulacja monitora				
 (Jasność)	±0	✓	✓	—
 (Temperatura barwowa)	A0, G0	✓	✓	—
Regulacja wizjera				
 (Jasność)	Auto	✓	✓	—
 (Temperatura barwowa)	A0, G0	✓	✓	—
Ustawienia czujnika oka				
Auto przełącznik EVF	Wł.	—	✓	—
Działanie po przełęcz.	Zachow. ekranu	—	✓	—
Gdy monitor będzie otwarty	Nie działa	—	✓	—
■))	Wł.	✓	✓	—
Ustawienia HDMI				
Rozmiar wyjścia	4K	—	✓	—
Prędkość kl. wyjścia	Priorytet 60p	—	—	—

Funkcja	Domyślna funkcja	*1	*2	*3
Ustawienia USB				
Tryb USB	Wybierz	—	✓	—
Zasilanie z USB	Tak	—	✓	—

4. Wi-Fi/Bluetooth

Funkcja	Domyślna funkcja	*1	*2	*3
Tryb samolotowy	Wył.	—	✓	—
Bluetooth	Wył.	—	✓	—
Ustaw. migawki bezprzew	—	—	—	—
Połączenie Wi-Fi	—	—	✓	—



Ustawienia

Tryb gotowości	Wył.	—	✓	—
 Hasło połączenia	—	—	—	—
Reset  ustawień	—	—	—	—

Ustawienia Wi-Fi komputera

Adres MAC Wi-Fi	—	—	—	—
Reset ust. Wi-Fi komputera	—	—	—	—

5. Bateria/Uśpienie

Funkcja	Domyślna funkcja	*1	*2	*3
 Stan baterii	—	—	—	—
 Priorytet baterii	Bat. uchw.zas.	—	✓	—

Funkcja	Domyślna funkcja	*1	*2	*3
Wzorzec wyś.	min	—	✓	—
Podświetl. LCD	Zachowaj	✓	✓	—
Uśpienie	1min	✓	✓	—
Auto. wyłączenia	4h	✓	✓	—
Szybki tryb uśpienia				
Szybki tryb uśpienia	Wył.	✓	✓	—
Podświetl. LCD	8 sek.	✓	✓	—
Uśpienie	10 sek.	✓	✓	—



6. Reset/Zegar/Język/Inne

Funkcja	Domyślna funkcja	*1	*2	*3
Reset / Inicjowanie wszystkich ustawień				
Reset ustawień fotografowania	—	—	—	—
Inicjowanie wszystkich ustawień	—	—	—	—
⌚ Ustawienia				
⌚	—	—	—	—
Strefa czasowa	—	—	—	—
	—	—	—	—
Korekta poziomu	—	—	✓	—
Map.pikseli	—	—	—	—
Wersja oprogramowania	—	—	—	—
Certyfikat	—	—	—	—

Pojemność karty pamięci

Pojemność karty pamięci: Zdjęcia

Dane dotyczą karty SDXC o pojemności 64 GB używanej do zapisywania zdjęć o współczynniku proporcji 4:3.

Tryb zapisu	Rozmiar obrazu (liczba pikseli)	Współczynnik kompresji	Format pliku	Rozmiar pliku (MB) (w przybliżeniu)	Liczba zdjęć, które można zapisać
 F +RAW (12-bitowy)	(Statyw) 10368 × 7776	Kompresja bezstratna	ORF	(Statyw) 183,7	(Statyw) 233
	10368 × 7776	1/4	JPEG		
	5184 × 3888	Kompresja bezstratna	ORI		
 F +RAW (12-bitowy)	(Statyw) 10368 × 7776	Kompresja bezstratna	ORF	(Statyw) 170,5	(Statyw) 262
	(Z ręki) 8160 × 6120				
	8160 × 6120	1/4	JPEG	(Z ręki) 123,0	(Z ręki) 330
	5184 × 3888	Kompresja bezstratna	ORI		
 F +RAW (12-bitowy)	(Statyw) 10368 × 7776	Kompresja bezstratna	ORF	(Statyw) 159,8	(Statyw) 292
	(Z ręki) 8160 × 6120				
	5760 × 4320	1/4	JPEG	(Z ręki) 112,3	(Z ręki) 410
	5184 × 3888	Kompresja bezstratna	ORI		

Tryb zapisu	Rozmiar obrazu (liczba pikseli)	Współczynnik kompresji	Format pliku	Rozmiar pliku (MB) (w przybliżeniu)	Liczba zdjęć, które można zapisać
60M F +RAW (14- bitowy)	(Statyw) 10368 × 7776	Kompresja bezstratna	ORF	(Statyw) 197,0	(Statyw) 223
	10368 × 7776	1/4	JPEG		
	5184 × 3888	Kompresja bezstratna	ORI		
60M F +RAW (14- bitowy)	(Statyw) 10368 × 7776	Kompresja bezstratna	ORF	(Statyw) 183,8 (Z ręki) 132,0	(Statyw) 249 (Z ręki) 315
	(Z ręki) 8160 × 6120				
	8160 × 6120	1/4	JPEG		
	5184 × 3888	Kompresja bezstratna	ORI		
25M F +RAW (14- bitowy)	(Statyw) 10368 × 7776	Kompresja bezstratna	ORF	(Statyw) 173,1 (Z ręki) 121,2	(Statyw) 275 (Z ręki) 386
	(Z ręki) 8160 × 6120				
	5760 × 4320	1/4	JPEG		
	5184 × 3888	Kompresja bezstratna	ORI		
60M F	10368 × 7776	1/4	JPEG	35,2	1564
60M F	8160 × 6120	1/4	JPEG	22	2503
25M F	5760 × 4320	1/4	JPEG	11,2	4882

Tryb zapisu	Rozmiar obrazu (liczba pikseli)	Współczynnik kompresji	Format pliku	Rozmiar pliku (MB) (w przybliżeniu)	Liczba zdjęć, które można zapisać
RAW	5184 × 3888	Kompresja bezsstratna	ORF	22,4	2727
L SF		1/2,7	JPEG	13,4	4103
L F		1/4		9,2	5954
L N		1/8		4,9	11355
M1 SF	3200 × 2400	1/2,7	JPEG	5,4	10172
M1 F		1/4		3,8	14360
M1 N		1/8		2,2	24413
M2 SF	1920 × 1440	1/2,7	JPEG	2,3	24413
M2 F		1/4		1,7	32551
M2 N		1/8		1,1	48827
S1 SF	1280 × 960	1/2,7	JPEG	1,3	40689
S1 F		1/4		1,1	48827
S1 N		1/8		0,4	122067
S2 SF	1024 × 768	1/2,7	JPEG	1,1	54252
S2 F		1/4		0,5	122067
S2 N		1/8		0,3	162756

- Liczba zdjęć, które można zapisać, różni się zależnie od tematu fotografii lub takich czynników jak między innymi dokonanie lub brak zaznaczeń wydruku. W niektórych przypadkach wyświetlana na monitorze liczba zdjęć może nie ulec zmianie nawet po wykonaniu zdjęć lub po skasowaniu zapisanych zdjęć.
- Rzeczywisty rozmiar pliku jest zależny od fotografowanego obiektu.
- Maksymalna wyświetlana na monitorze liczba zdjęć, które można zapisać, to 9999.

Pojemność karty pamięci: Filmy

Dane dotyczą karty pamięci SDXC o pojemności 64 GB.

Ustawienia inne niż nagrywanie filmów z wysoką prędkością

Rozdzielczość filmu	Kompensacja ruchu	Szybk. klatek przy odtw.	Pojemność (wartość przybliżona)			
			[📺 Kodex wideo]: Ustawienie [H.264]		[📺 Kodex wideo]: Ustawienie [H.265]	
			[Prędkość rejestr.]: Ustawienie [48kHz/16bit]	[Prędkość rejestr.]: Ustawienie [96kHz/24bit]	[Prędkość rejestr.]: Ustawienie [48kHz/16bit]	[Prędkość rejestr.]: Ustawienie [96kHz/24bit]
C4K	L-GOP	59.94p	41 minut	41 minut	54 minuty	54 minuty
		50.00p	41 minut	41 minut	54 minuty	54 minuty
		29.97p	81 minut	80 minut	108 minut	105 minut
		25.00p	81 minut	80 minut	108 minut	105 minut
		24.00p	81 minut	80 minut	108 minut	105 minut
		23.98p	81 minut	80 minut	108 minut	105 minut
4K	L-GOP	59.94p	41 minut	41 minut	54 minuty	54 minuty
		50.00p	41 minut	41 minut	54 minuty	54 minuty
		29.97p	81 minut	80 minut	108 minut	105 minut
		25.00p	81 minut	80 minut	108 minut	105 minut
		23.98p	81 minut	80 minut	108 minut	105 minut

Rozdzielczość filmu	Kompensacja ruchu	Szybkość klatek przy odtw.	Pojemność (wartość przybliżona)			
			[📺 Kodex wideo]: Ustawienie [H.264]		[📺 Kodex wideo]: Ustawienie [H.265]	
			[Prędkość rejestr.]: Ustawienie [48kHz/16bit]	[Prędkość rejestr.]: Ustawienie [96kHz/24bit]	[Prędkość rejestr.]: Ustawienie [48kHz/16bit]	[Prędkość rejestr.]: Ustawienie [96kHz/24bit]
FHD	A-I	59.94p	—	—	51 minut	51 minut
		50.00p	—	—	51 minut	51 minut
		29.97p	41 minut	41 minut	101 minut	98 minut
		25.00p	41 minut	41 minut	101 minut	98 minut
		23.98p	41 minut	41 minut	101 minut	98 minut
	L-GOP	59.94p	160 minut	152 minuty	199 minut	187 minut
		50.00p	160 minut	152 minuty	199 minut	187 minut
		29.97p	312 minut	281 minut	384 minuty	338 minut
		25.00p	312 minut	281 minut	384 minuty	338 minut
		23.98p	312 minut	281 minut	384 minuty	338 minut

Nagrywanie filmów z wysoką prędkością

Rozdzielczość filmu	Kompensacja ruchu	Szybkość klatek przy odtw.	Liczba klatek rejestrowanych przez matrycę	Pojemność (wartość przybliżona)	
				[📺] Kodex wideo]: Ustawienie [H.264]	[📺] Kodex wideo]: Ustawienie [H.265]
FHD	L-GOP	59.94p	240 kl./s / 200 kl./s / 120 kl./s / 100 kl./s	149 minut	178 minut
		50.00p		149 minut	178 minut
		29.97p		290 minut	324 minuty
		25.00p		290 minut	324 minuty
		23.98p		367 minut	324 minuty

- Wartości dotyczą filmu nagranych przy maksymalnej częstotliwości klatek. Rzeczywista szybkość transmisji bitów różni się w zależności od częstotliwości klatek oraz rejestrowanej sceny.
- Podczas nagrywania filmów z wysoką prędkością ustawienie **[Prędkość rejestr.]** nie wpływa na maksymalny czas nagrywania.
- Gdy używana jest karta SDXC, można nagrywać filmy o długości do 3 godzin. Filmy o długości powyżej 3 godzin są zapisywane w wielu plikach (zależnie od warunków aparat może zacząć zapisywać film w nowym pliku przed osiągnięciem limitu 3 godzin).
- Gdy używana jest karta SD/SDHC, filmy o rozmiarze powyżej 4 GB są zapisywane w wielu plikach (zależnie od warunków aparat może zacząć zapisywać film w nowym pliku przed osiągnięciem limitu 4 GB).

ZASADY BEZPIECZEŃSTWA

ZASADY BEZPIECZEŃSTWA



UWAGA

RYZIKO PORAŻENIA PRĄDEM
NIE OTWIERAĆ



UWAGA: ABY OGRANICZYĆ RYZYKO PORAŻENIA PRĄDEM ELEKTRYCZNYM, NIE ZDEJMUJ POKRYW (RÓWNIEŻ TYLNEJ). WEWNĄTRZ APARATU NIE MA ŻADNYCH ELEMENTÓW PRZEZNACZONYCH DO OBSŁUGI LUB NAPRAWY PRZEZ UŻYTKOWNIKA. WSZELKIE CZYNNOŚCI SERWISOWE POWINNY BYĆ ZLECANE DO WYKONANIA ODPOWIEDNIO WYKWALIFIKOWANEMU PERSONELOWI NASZEGO SERWISU.



Wykrzyknik umieszczony w trójkącie informuje o ważnych instrukcjach dotyczących działania i konserwacji, zawartych w załączonej do aparatu dokumentacji.



OSTRZEŻENIE

Jeśli podczas użytkowania produktu nie będą przestrzegane wskazówki podane pod tym symbolem, może to spowodować poważne obrażenia ciała lub śmierć.



UWAGA

Jeśli podczas użytkowania produktu nie będą przestrzegane wskazówki podane pod tym symbolem, może to spowodować obrażenia ciała.



OŚWIADCZENIE

Jeśli podczas użytkowania produktu nie będą przestrzegane wskazówki podane pod tym symbolem, może to spowodować uszkodzenie sprzętu.

OSTRZEŻENIE!

ABY UNIKNĄĆ NIEBEZPIECZEŃSTWA POŻARU I PORAŻENIA PRĄDEM, NIGDY NIE NALEŻY WYSTAWIAĆ PRODUKTU NA DZIAŁANIE WODY ANI UŻYWAĆ GO PRZY DUŻEJ WILGOTNOŚCI POWIETRZA.

Ogólne środki ostrożności

Przeczytaj wszystkie instrukcje — przed rozpoczęciem korzystania z produktu należy przeczytać całą instrukcję obsługi. Zachowaj wszystkie instrukcje i dokumenty na przyszłość.

Źródło zasilania — produkt można podłączać tylko do źródła zasilania o parametrach zgodnych z etykietą produktu.

Ciała obce — aby uniknąć obrażeń ciała, nie wolno wkładać metalowych przedmiotów do wnętrza produktu.

Czyszczenie — przed czyszczeniem zawsze należy odłączyć produkt od gniazdka sieciowego. Do czyszczenia należy używać tylko wilgotnej ściereczki. Nie wolno używać środków czyszczących w płynie lub aerozolu ani żadnych rozpuszczalników organicznych do czyszczenia tego produktu.

Ciepło — nie wolno używać ani przechowywać tego produktu w pobliżu źródła ciepła, takiego jak grzejnik, kaloryfer, piecyk lub inne urządzenia grzewcze, w tym wzmacniacze stereo.

Wyładowania atmosferyczne — w przypadku wystąpienia burzy z wyładowaniami atmosferycznymi należy niezwłocznie odłączyć zasilacz sieciowy USB-AC z gniazdka sieciowego.

Wyposażenie dodatkowe — ze względów bezpieczeństwa i w celu uniknięcia uszkodzenia produktu należy używać wyłącznie akcesoriów zalecanych przez naszą firmę.

Ustawianie aparatu — aby uniknąć uszkodzenia produktu, należy umieszczać go wyłącznie na stabilnym statywie, podstawie lub w uchwycie.

OSTRZEŻENIE

- **Nie należy korzystać z aparatu w pobliżu łatwopalnych lub wybuchowych gazów.**
- **Fotografując za pomocą celownika, należy od czasu do czasu pozwolić oczom odpocząć.**
Nieprzestrzeganie tego zalecenia może powodować zmęczenie oczu, nudności lub objawy podobne do choroby lokomocyjnej. Długość i częstotliwość odpoczynku zależy od uwarunkowań osobniczych; należy kierować się w tym zakresie własnym osądem. W przypadku wystąpienia zmęczenia lub złego samopoczucia należy unikać korzystania z celownika, a w razie potrzeby zasięgnąć porady lekarza.
- **Nie należy używać lampy błyskowej i diody LED (w tym podświetlenia AF) w niewielkiej odległości od osób (niemowląt, małych dzieci itp.).**
 - Zdjęcia należy robić w odległości przynajmniej 1 metra (3 stóp) od twarzy fotografowanych osób. Błysk lampy zbyt blisko oczu fotografowanej osoby może spowodować chwilową utratę wzroku.
- **Nie wolno patrzeć przez aparat na słońce ani inne silne źródła światła.**
- **Aparat należy trzymać z daleka od małych dzieci i niemowląt.**
 - Aparat należy zawsze używać i przechowywać w miejscach niedostępnych dla małych dzieci i niemowląt, aby uchronić je przed poniższymi niebezpiecznymi sytuacjami, które mogą stać się przyczyną poważnych obrażeń ciała:
 - Zaplątanie się w pasek aparatu, co może prowadzić do uduszenia.
 - Przypadkowe poknięcie baterii, kart lub innych małych elementów.
 - Przypadkowe błyśnięcie lampą we własne oczy lub w oczy innego dziecka.
 - Przypadkowe zranienie ruchomymi częściami aparatu.
- **Jeśli zasilacz sieciowy USB-AC lub ładowarka osiągnie bardzo wysoką temperaturę lub wyczuwalny będzie nietypowy zapach, dźwięk bądź dym, należy natychmiast odłączyć wtyczkę od gniazdka sieciowego i zaprzestać używania produktu. Następnie należy skontaktować się z upoważnionym dystrybutorem lub centrum serwisowym.**
- **W przypadku wycucia nietypowego zapachu, dźwięku lub dymu należy niezwłocznie zaprzestać używania aparatu.**
 - Nie wolno wyjmować baterii gołymi rękami; grozi to pożarem lub poparzeniem dłoni.
- **Nigdy nie wolno trzymać ani obsługiwać aparatu mokrymi rękami.**
Może to spowodować przegrzanie, spalenie, wybuch aparatu, porażenie prądem elektrycznym lub nieprawidłowe działanie urządzenia.
- **Nie wolno pozostawiać aparatu w miejscach, w których może być on narażony na działanie bardzo wysokich temperatur.**

- W przeciwnym razie może dojść do uszkodzenia części aparatu, a w niektórych przypadkach nawet do jego zapalenia. Nie wolno używać ładowarki ani zasilacza sieciowego USB-AC, gdy są one przykryte (np. kocem). Może to spowodować przegrzanie i pożar.
- **Podczas korzystania z aparatu należy zachować ostrożność, aby uniknąć poparzeń powodowanych przez niezbyt wysokie temperatury.**
 - Jeśli aparat zawiera metalowe części, ich nagrzanie może spowodować poparzenie przez niezbyt wysokie temperatury. Należy zwrócić uwagę na następujące kwestie:
 - Aparat rozgrzewa się wskutek dłuższego używania. Trzymanie w rękach nagrzanego aparatu może skutkować poparzeniami powodowanymi przez niezbyt wysokie temperatury.
 - W miejscach o skrajnie niskich temperaturach temperatura korpusu aparatu może być niższa od temperatury otoczenia. Jeśli to możliwe, w niskich temperaturach aparat należy obsługiwać w rękawiczkach.
- Aby chronić precyzyjne elementy niniejszego produktu, podczas używania i przechowywania aparatu nie należy pozostawiać go w następujących miejscach:
 - W miejscach, w których występuje wysoka temperatura i/lub wilgotność bądź dochodzi do ich gwałtownych zmian. Bezpośrednio na świetle słonecznym, na plaży, w zamkniętym samochodzie, w pobliżu źródeł ciepła (kuchenka, kaloryfer itp.) lub nawilzaczy powietrza.
 - W miejscach, w których występuje piasek lub pył.
 - W pobliżu materiałów łatwopalnych i wybuchowych.
 - W miejscach wilgotnych, np. w łazience lub na deszczu.
 - W miejscach narażonych na silne wibracje.
- Aparat jest zasilany baterią litowo-jonową zgodną z wymogami naszej firmy. Baterię należy ładować za pomocą określonej ładowarki lub zasilacza sieciowego USB-AC. Nie należy używać innych zasilaczy sieciowych USB-AC ani ładowarek.
- Nie wolno wrzucać baterii do ognia ani podgrzewać ich w mikrofalówce, na palnikach, zbiornikach ciśnieniowych itp.
- Nie wolno pozostawiać aparatu na urządzeniach elektromagnetycznych ani w ich pobliżu. Może to spowodować przegrzanie, pożar lub wybuch.
- Nie wolno podłączać zacisków do jakichkolwiek metalowych obiektów.
- Przenosząc lub przechowując baterie, należy uważać, aby nie stykały się one z żadnymi metalowymi przedmiotami, takimi jak biżuteria, spinki, zszywacze, klucze itp. W przeciwnym wypadku zwarcie może spowodować przegrzanie, wybuch lub pożar, które prowadzą do poparzenia lub obrażeń ciała użytkownika.
- Aby zapobiec wyciekowi elektrolitu lub uszkodzeniu biegunów baterii, należy przestrzegać wszystkich instrukcji dotyczących używania baterii. W żadnym wypadku nie należy rozmontowywać baterii ani jej modyfikować, lutować itp.
- Jeśli elektrolit z baterii dostanie się do oczu, należy natychmiast przemyć je czystą, chłodną bieżącą wodą, a następnie jak najszybciej skorzystać z pomocy lekarskiej.
- Jeśli nie można wyjąć baterii z aparatu, należy skontaktować się z upoważnionym dystrybutorem lub centrum serwisowym. Nie należy próbować wyjmować baterii na siłę. Uszkodzenia zewnętrznej części baterii (zarysowania itp.) mogą spowodować jej nagrzewanie i wybuch.

- Baterie należy zawsze przechowywać w miejscach niedostępnych dla małych dzieci i zwierząt. Jeśli dziecko lub zwierzę przypadkowo połknie baterię, należy natychmiast skorzystać z pomocy lekarskiej.
- Aby zapobiec wyciekaniu elektrolitu z baterii, przegrzaniu lub wybuchowi baterii, należy używać wyłącznie baterii zalecanych dla tego produktu.
- Jeśli baterie przeznaczone do wielokrotnego ładowania nie naładują się w określonym czasie, należy przerwać ładowanie i nie używać takich baterii.
- Nie należy używać baterii, których obudowa jest zarysowana lub uszkodzona; unikać zarysowania baterii.
- Nie wolno narażać baterii na silne wstrząsy ani ciągłe drgania na skutek upuszczania lub uderzania. Może to spowodować przegrzanie, pożar lub wybuch.
- Jeśli z baterii wycieknie elektrolit, wydobywać się z niej będzie nieprzyjemny zapach, zmieni ona kolor lub kształt albo wykaże inne nietypowe oznaki podczas pracy, należy natychmiast przerwać używanie aparatu i niezwłocznie odsunąć go od źródła ognia.
- Jeśli elektrolit z akumulatora dostanie się na ubranie lub skórę, należy natychmiast zdjąć ubranie i przemyć dane miejsca czystą, zimną bieżącą wodą. Jeśli elektrolit spowoduje poparzenie skóry, należy natychmiast skorzystać z pomocy lekarskiej.
- Nie wolno używać baterii litowo-jonowych w niskiej temperaturze otoczenia. Grozi to jej przegrzaniem, zapłonem lub wybuchem.
- Bateria litowo-jonowa jest przeznaczona do stosowania jedynie w aparatach cyfrowych. Nie wolno jej wykorzystywać w innych urządzeniach.
- **Nie wolno pozwalać dzieciom ani zwierzętom na dotykanie i przenoszenie baterii (należy zapobiegać niebezpiecznym zachowaniom, takim jak lizanie baterii, wkładanie ich do ust lub żucie).**

Używaj wyłącznie przeznaczonych do produktu baterii do wielokrotnego ładowania, ładowarek i zasilaczy sieciowych USB-AC

Stanowczo zalecamy używanie wyłącznie oryginalnych, przeznaczonych do produktów naszej firmy baterii do wielokrotnego ładowania, ładowarek i zasilaczy sieciowych USB-AC. Używanie baterii przeznaczonej do wielokrotnego ładowania, ładowarki i/lub zasilacza sieciowego USB-AC innej firmy może spowodować pożar lub obrażenia na skutek wycieku elektrolitu, nagrzania i zapłonu albo uszkodzenie baterii. Nasza firma nie ponosi odpowiedzialności za wypadki i szkody, które mogą być spowodowane przez używanie baterii, ładowarek i/lub zasilaczy sieciowych USB-AC, które nie należą do oryginalnych akcesoriów producenta.

PRZESTROGA

- **Nie należy zasłaniać ręką lampy podczas błysku.**
- Dołączony zasilacz sieciowy USB-AC F-7AC został zaprojektowany jedynie do użycia z tym aparatem. Przy użyciu tego zasilacza sieciowego USB-AC nie można ładować innych aparatów.
- Dołączonego zasilacza sieciowego USB-AC F-7AC nie należy podłączać do innych urządzeń niż ten aparat.
- Nie wolno przechowywać baterii w miejscach narażonych na bezpośrednie światło słoneczne lub wysokie temperatury, np. w rozgrzanym samochodzie, w pobliżu źródeł ciepła itp.
- Baterie powinny być zawsze suche.
- Przy dłuższym użyciu bateria może nagrzać się do wysokiej temperatury. Aby uniknąć lekkich poparzeń, nie należy wyjmować baterii od razu po zakończeniu używania aparatu.
- Aparat jest zasilany jedną z baterii litowo-jonowych naszej firmy. Należy używać określonej, oryginalnej baterii. Włożenie do aparatu baterii niewłaściwego typu grozi eksplozją.
- Baterie należy poddawać recyklingowi, aby chronić środowisko. Wyrzucając zużyte baterie, należy pamiętać o zakryciu ich styków oraz zawsze przestrzegać lokalnych przepisów.

UWAGA

- **Nie należy używać ani przechowywać aparatu w miejscach, w których występuje pył lub duża wilgotność.**
- **Należy używać kart pamięci SD/SDHC/SDXC. Nie wolno używać innych typów kart.**

Jeśli do aparatu przypadkowo zostanie włożona karta innego typu, należy skontaktować się z upoważnionym dystrybutorem lub centrum serwisowym. Nie wolno próbować wyjmować karty na siłę.
- Aby zapobiec utracie danych, należy regularnie sporządzać kopię zapasową ważnych danych na komputerze lub innym urządzeniu do przechowywania danych.
- Nasza firma nie ponosi żadnej odpowiedzialności za utratę danych związanych z niniejszym urządzeniem.
- Podczas noszenia aparatu należy ostrożnie obchodzić się z paskiem. Może on łatwo zaczepić się o wystający przedmiot i spowodować poważne uszkodzenie.
- Przed przeniesieniem aparatu należy odłączyć statywy i wszystkie akcesoria wyprodukowane przez inne firmy.
- Nie należy nigdy upuszczać aparatu i narażać go na silne wstrząsy lub drgania.
- Podczas umieszczania aparatu na statywie lub zdejmowania z niego należy obracać śrubę statywu, a nie aparat.
- Nie wolno dotykać elektrycznych styków aparatu.
- Nie wolno pozostawiać aparatu z obiektywem skierowanym bezpośrednio w kierunku słońca. Może to spowodować uszkodzenie obiektywu lub kurtyny migawki, generowanie nieprawidłowych kolorów, efekt ghostingu na matrycy aparatu lub nawet zapalenie się aparatu.

- Nie należy narażać celownika na działanie źródła silnego światła lub promieni słonecznych. Ciepło może uszkodzić celownik.
- Nie wolno naciskać na obiektyw ani pociągać go zbyt mocno.
- Przed wymianą baterii lub otwieraniem i zamykaniem osłon należy koniecznie usunąć znajdujące się na produkcie krople wody lub wilgoć.
- Jeśli aparat ma być przechowywany przez dłuższy czas, należy wyjąć z niego baterię. Aparat należy przechowywać w chłodnym, suchym miejscu, aby zapobiec skraplaniu pary wodnej lub powstawaniu pleśni w jego wnętrzu. Po dłuższym okresie przechowywania należy sprawdzić, czy aparat nadal działa prawidłowo, włączając go i naciskając spust migawki.
- Aparat może nie działać prawidłowo, gdy jest używany w miejscach, w których jest narażony na działanie pola magnetycznego/elektromagnetycznego, fal radiowych lub wysokich napięć, np. w pobliżu telewizora, kuchenki mikrofalowej, konsoli do gier wideo, głośników, dużego monitora, wieży telewizyjno-radiowej lub wieży transmisyjnej. W takim przypadku należy wyłączyć aparat i włączyć go ponownie przed dalszym korzystaniem.
- Należy przestrzegać opisanych w instrukcji obsługi aparatu ograniczeń dotyczących środowiska roboczego.
- Baterie należy umieścić w aparacie w sposób opisany w instrukcji obsługi.
- Przed włożeniem baterii do aparatu należy ją zawsze uważnie sprawdzić pod kątem wycieków, odbarwień, odkształceń i innych nieprawidłowości.
- Jeżeli aparat ma być przechowywany przez dłuższy czas, należy wyjąć z niego baterię.
- W przypadku przechowywania baterii przez dłuższy czas należy umieścić ją w chłodnym miejscu.
- W przypadku zasilacza sieciowego USB w wtyczkę:
Zasilacz sieciowy USB F-7AC z wtyczką należy podłączyć pionowo do gniazda ściennego.
- Ponieważ główna wtyczka zasilacza AC służy do odłączania zasilacza AC od sieci elektrycznej, należy podłączyć ją do łatwo dostępnego gniazda AC.
- Zużycie energii przez aparat jest zależne od używanych funkcji aparatu.
- W poniższych warunkach energia zużywana jest przez cały czas, a bateria szybko się wyładowuje.
 - Wielokrotne używanie powiększenia.
 - Wielokrotne naciskanie spustu migawki do połowy w trybie fotografowania, co uaktywnia funkcję automatycznego ustawiania ostrości (autofokus).
 - Wyświetlanie zdjęcia na monitorze przez dłuższy czas.
- Używanie niemal rozładowanej baterii może skutkować wyłączeniem się aparatu bez ostrzeżenia o niskim poziomie naładowania baterii.
- Wilgotne lub zatłuszczone styki baterii mogą spowodować awarię styków aparatu. Przed użyciem baterię należy dokładnie wytrzeć suchą ściereczką.
- Przed pierwszym użyciem lub po dłuższym okresie nieużywania należy zawsze naładować baterię.
- Podczas korzystania z aparatu zasilanego baterią w niskich temperaturach należy, o ile jest to możliwe, trzymać aparat wraz z zapasowymi bateriami w jak najcieplejszym miejscu. Bateria, która w niskich temperaturach wydaje się rozładowana, może odzyskać moc po ogrzaniu do temperatury pokojowej.
- Przed dłuższą podróżą, w szczególności za granicę, należy zakupić dodatkowe baterie. Zalecany typ baterii może być trudno dostępny podczas podróży.

Korzystanie z funkcji bezprzewodowej łączności LAN/Bluetooth®

- **Aparat należy wyłączyć w szpitalach i innych w miejscach, w których znajdują się urządzenia medyczne.**

Fale radiowe generowane przez aparat mogą mieć niekorzystny wpływ na urządzenia medyczne i powodować awarie, w następstwie których może dojść do wypadku. Funkcje bezprzewodowej łączności LAN/Bluetooth® muszą być wyłączone w pobliżu urządzeń medycznych (P.441).

- **Aparat należy wyłączyć na pokładzie samolotu.**

Korzystanie z urządzeń bezprzewodowych na pokładzie samolotu może stanowić zagrożenie dla bezpieczeństwa podczas lotu. Funkcje bezprzewodowej łączności LAN/Bluetooth® muszą być wyłączone na pokładzie samolotu (P.441).

- **Tego produktu nie wolno używać w miejscach, w których mógłby on zakłócać pracę pobliskich systemów radarowych.**

Monitor

- Nie należy naciskać zbyt mocno na monitor; w przeciwnym przypadku obraz może stać się niewyraźny, powodując wadliwe działanie trybu odtwarzania lub uszkodzenie monitora.
- W górnej/dolnej części monitora może pojawiać się jasny pasek, lecz nie świadczy to o nieprawidłowym działaniu.
- Jeśli obiekt oglądany jest przez aparat pod kątem, jego krawędzie na monitorze mogą wydawać się nierównomierne. Nie świadczy to o nieprawidłowym działaniu; zjawisko to będzie mniej widoczne w trybie odtwarzania.
- W miejscach o niskiej temperaturze włączanie monitora może długo trwać lub jego kolor może się czasowo zmienić.

Podczas korzystania z aparatu w skrajnie zimnych miejscach zalecane jest umieszczenie go od czasu do czasu w cieplejszym miejscu. Monitor gorzej działający w niskich temperaturach powróci do prawidłowego stanu w normalnej temperaturze.

- Monitor tego produktu został wyprodukowany z zachowaniem wysokiej jakości i dokładności, ale może wystąpić na nim gorący lub martwy piksel. Takie piksele nie mają żadnego wpływu na zapisywany obraz. Ze względu na właściwości monitora kolory lub jasność mogą być nierównomierne w zależności od kąta patrzenia, ale wynika to z budowy monitora. Nie jest to oznaką nieprawidłowości.

Informacje prawne i inne

- Nasza firma nie ponosi odpowiedzialności ani nie udziela gwarancji w związku z uszkodzeniami, utratą spodziewanych zysków (przy zgodnym z prawem korzystaniu z aparatu) ani roszczeniami osób trzecich występującymi wskutek nieprawidłowego użytkowania niniejszego produktu.
- Nasza firma nie ponosi odpowiedzialności ani nie udziela gwarancji w związku z uszkodzeniami lub utratą spodziewanych zysków (przy zgodnym z prawem korzystaniu z aparatu), występującymi wskutek skasowania danych obrazów.

Wykluczenie odpowiedzialności

- Nasza firma nie ponosi odpowiedzialności ani nie udziela żadnych gwarancji, bezpośrednich ani pośrednich, w związku z treścią niniejszej instrukcji oraz oprogramowania, i nie będzie ponosić odpowiedzialności prawnej za żadną domyślną gwarancję ani za przydatność produktu do obrotu handlowego bądź jego przydatność do określonego celu oraz za żadne szkody następcze, losowe lub pośrednie (w tym także, ale nie tylko, utratę zysków, przerwy w prowadzeniu działalności gospodarczej lub utratę danych związanych z działalnością gospodarczą), powstałe w wyniku korzystania lub niemożności skorzystania z tych materiałów pisemnych, oprogramowania lub sprzętu. Systemy prawne niektórych krajów nie dopuszczają ograniczenia lub wykluczenia odpowiedzialności za szkody następcze lub losowe bądź gwarancji domniemanej, w związku z czym może ono nie dotyczyć niektórych klientów.
- Nasza firma zastrzega sobie wszelkie prawa do niniejszej instrukcji.

Ostrzeżenie

Nieautoryzowane fotografowanie bądź korzystanie z materiałów chronionych prawem autorskim może stanowić naruszenie obowiązujących praw autorskich. Nasza firma nie ponosi odpowiedzialności za nieautoryzowane fotografowanie oraz inne działania naruszające prawa autorskie.

Informacja o prawach autorskich

Wszelkie prawa zastrzeżone. Żadna część tych materiałów pisemnych ani oprogramowania nie może być powielana bądź wykorzystywana w żadnej formie, elektronicznej ani mechanicznej (włącznie z kserowaniem i nagrywaniem), ani też przy użyciu żadnych innych nośników i baz danych, bez uprzedniej pisemnej zgody naszej firmy. Firma nie ponosi odpowiedzialności w związku z korzystaniem z informacji zawartych w niniejszej instrukcji obsługi lub w oprogramowaniu ani za powstałe na skutek korzystania z tych informacji szkody. Nasza firma zastrzega sobie prawo do zmian funkcji i treści tej publikacji lub oprogramowania bez uprzedzenia.

Znaki towarowe

- Logo SDXC jest znakiem towarowym firmy SD-3C, LLC.
- Logo Apical jest zarejestrowanym znakiem towarowym firmy Apical Limited.
- Nazwy Micro Four Thirds i Four Thirds oraz logo Micro Four Thirds i Four Thirds są znakami towarowymi lub zarejestrowanymi znakami towarowymi firmy OM Digital Solutions Corporation w Japonii, Stanach Zjednoczonych, w krajach Unii Europejskiej i w innych krajach.
- Wi-Fi jest zarejestrowanym znakiem towarowym firmy Wi-Fi Alliance.
- Słowo i logo **Bluetooth**[®] są zarejestrowanymi znakami towarowymi należącymi do firmy Bluetooth SIG, Inc. i każde ich użycie przez firmę OM Digital Solutions Corporation podlega licencji.
- QR Code jest znakiem towarowym firmy Denso Wave Inc.



- Odniesienia do systemów plików w aparacie zawarte w niniejszej instrukcji dotyczą standardu „Design Rule for Camera File System/DCF” utworzonego przez organizację Japan Electronics and Information Technology Industries Association (JEITA).
- Pozostałe nazwy firm i produktów są zarejestrowanymi znakami towarowymi i/lub znakami towarowymi ich właścicieli. Symbole „™” i „®” zostały niekiedy pominięte.

NA MOCY LICENCJI NA PORTFEL PATENTÓW AVC KONSUMENTOWI ZEZWALA SIĘ NA UŻYWANIE TEGO PRODUKTU DO CELÓW OSOBISTYCH I NIEZWIĄZANYCH Z DZIAŁALNOŚCIĄ GOSPODARCZĄ DO (i) KODOWANIA WIDEO ZGODNIE ZE STANDARDEM AVC („WIDEO AVC”) I/LUB (ii) DEKODOWANIA WIDEO AVC ZAKODOWANEGO PRZEZ KONSUMENTA NA JEGO POTRZEBY OSOBISTE I BEZ ZWIĄZKU Z DZIAŁALNOŚCIĄ GOSPODARCZĄ I/LUB UZYSKANEGO OD DOSTAWCY WIDEO MAJĄCEGO LICENCJĘ NA UDOSTĘPNIANIE WIDEO AVC. NIE UDZIELA SIĘ, W SPOSÓB JAWNY ANI DOROZUMIANY, LICENCJI ZEZWALAJĄCEJ NA JAKIEKOLWIEK INNE WYKORZYSTANIE. W CELU UZYSKANIA DODATKOWYCH INFORMACJI NALEŻY SKONTAKTOWAĆ SIĘ Z FIRMA MPEG LA, L.L.C. ADRES STRONY INTERNETOWEJ: [HTTP://WWW.MPEGLA.COM](http://www.mpegla.com)

Oprogramowanie tego aparatu może obejmować programy innych firm. Oprogramowanie innych firm podlega warunkom i zasadom określonym przez właścicieli lub licencjodawców tego oprogramowania, zgodnie z którymi oprogramowanie jest udostępniane użytkownikowi.

Te warunki i inne uwagi dotyczące oprogramowania innych firm (jeśli są dostępne) można znaleźć w pliku PDF z uwagami dotyczącymi oprogramowania, który znajduje się pod adresem

<https://support.jp.omsystem.com/en/support/imsmsg/digicamera/download/notice/notice.html>

Funkcje dodane lub zmienione w wyniku aktualizacji oprogramowania

Funkcje dodane lub zmienione przez oprogramowanie firmware w wersji 1.1

Następujące funkcje dodano/zmieniono w ramach aktualizacji oprogramowania.

- Ustawienia zabezpieczeń połączenia ze smartfonem (P.589)
- Ustawienia domyślne (P.590)

Ustawianie zabezpieczeń połączenia ze smartfonem (🔒 Zabezpiecz połączenia)

Ustaw zabezpieczenia stosowane podczas łączenia się ze smartfonem przez Wi-Fi.

Menu

- MENU → 🏠 → 4. Wi-Fi/Bluetooth → 🔒 Ustawienia → 🔒 Zabezpiecz połączenia

- ⚠️ Jeśli wybrane jest ustawienie **[WPA2/WPA3]**, podłączenie smartfona przez Wi-Fi jest niemożliwe. W takim przypadku wybierz ustawienie **[WPA2]**.
- ⚠️ Zmiana ustawień spowoduje zmianę hasła do połączenia Wi-Fi oraz hasła do połączenia **Bluetooth®**.
- ⚠️ Sparuj aparat ze smartfonem ponownie po zmianie hasła. 🖱️ „Parowanie aparatu ze smartfonem (Połączenie Wi-Fi)” (P.443)
- ⚠️ Użycie opcji **[Reset ustawień 🔒] (P.453)** przywróci ustawienia domyślne opcji **[🔒 Zabezpiecz połączenia]**.

Ustawienia domyślne

Karta 1

*1: Można dodać do **[Przypisz]**.

*2: Możliwość przywrócenia ustawień domyślnych po wybraniu opcji **[Inicjowanie wszystkich ustawień]**.

*3: Możliwość przywrócenia ustawień domyślnych po wybraniu opcji **[Reset ustawień fotografowania]**.

4. Wi-Fi/Bluetooth

Funkcja	Domyślna funkcja	*1	*2	*3
📱 Ustawienia				
📱 Zabezpiecz połączenia	WPA2/WPA3	—	—	—

Funkcje dodane lub zmienione przez oprogramowanie firmware w wersji 1.2

Następujące funkcje dodano/zmieniono w ramach aktualizacji oprogramowania.

- Zgodne karty pamięci do nagrywania filmów ([P591](#))

Zgodne karty pamięci do nagrywania filmów

Dodano nagrywanie filmów z wysoką prędkością do warunków nagrywania filmów w przypadku zalecania karty UHS-II lub UHS-I o klasie prędkości UHS równej 3 lub lepszej.

Data wydania: styczeń 2024 r.



<https://www.om-digitalsolutions.com/>