



DIGITALE CAMERA

OM SYSTEM

OM-1 Mark II

Instructiehandleiding

Ver.1.2

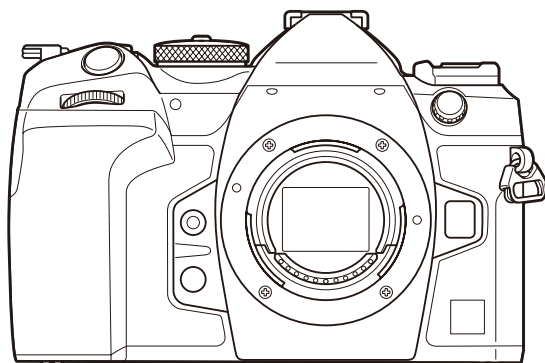

NL

Modelnummer : IM027

- Bedankt voor uw aankoop van onze digitale camera. Lees voordat u uw nieuwe camera gaat gebruiken deze handleiding aandachtig door om u van optimale prestaties en van een lange gebruiksduur van de camera te verzekeren.
- **Zorg ervoor dat u de inhoud van “VEILIGHEIDSMATREGELEN”, hebt gelezen en begrepen voordat u dit product gebruikt. Bewaar deze instructies om later te kunnen raadplegen.**
- Voordat u belangrijke opnamen gaat maken, doet u er goed aan eerst enkele proefopnamen te maken teneinde u met de camera vertrouwd te maken.
- De afbeeldingen van het scherm en de camera zijn tijdens de ontwikkeling van het toestel vervaardigd en kunnen op kleine punten afwijken van het toestel dat u in handen heeft.
- Als er aanvullingen op en/of wijzigingen van functies hebben plaatsgevonden vanwege een firmware-update voor de camera, kan de inhoud afwijken. Kijk voor de meest actuele informatie op onze website.

Inhoudsopgave

Inleiding	19
Voordat u begint	19
Gebruikersregistratie	19
Computersoftware/apps installeren	20
Over deze handleiding	21
Hoe vindt u wat u wilt weten	21
Hoe u deze handleiding leest	22
Namen van onderdelen	24
Vorbereiding	26
De doos uitpakken	26
De camerariem bevestigen	27
De batterij plaatsen en verwijderen	28
De batterij plaatsen	28
De batterij verwijderen	29
De batterij opladen met de USB-netspanningsadapter	30
De batterij opladen met een USB-apparaat	32
Opladen via USB	32
De kaart plaatsen en verwijderen	33
De kaart plaatsen	33
De geheugenkaart verwijderen	34
Twee geheugenkaarten gebruiken	34
Toepasbare geheugenkaarten	34
Lenzen bevestigen en verwijderen	36
Een lens op de camera bevestigen	36
Lenzen verwijderen	37
De monitor gebruiken	38
De camera aanzetten	39
slaapstand	40
Initiële instelling	41
Wat te doen als u de taal op het scherm niet kunt lezen	43











Opnamen maken	45
Informatieweergave tijdens het fotograferen	45
Schakelen tussen weergaven	48
De informatieweergave omschakelen	50
Foto's maken	52
Typen opnamemodi	52
Opnames maken door het aanraakscherm te bedienen	55
Fotobeoordeling (Beeldweergave)	57
De camera het diafragma en de sluitertijd laten kiezen (P : Programma AE)	59
Programmaverschuiving	61
Het diafragma instellen (A : Diafragmavoorkeur AE)	62
Een sluitertijd kiezen (S : Sluiterprioriteit AE)	65
Het diafragma en de sluitertijd kiezen (M : Handmatige belichting)	67
Belichtingscompensatie in modus M gebruiken	69
Lange belichtingen (B : Bulb/Time)	70
Licht mengen (B : Live Composiet-fotografie)	74
Aangepaste instellingen opslaan in de modusknop (C1 , C2 , C3 en C4 Aangepaste modi)	77
Instellingen opslaan (Toewijzen)	77
Aangepaste modi gebruiken (C1/C2/C3/C4)	79
Films opnemen	82
Films opnemen in de filmmodus (📽)	82
Films opnemen in foto-opnamemodi	85
Aanraakbedieningen (stille bedieningen)	86
Opname-instellingen	87
De opname-instellingen wijzigen	87
Directe knoppen	88
Functies en directe knoppen	88
Instellen met directe knoppen	91
LV-superbedieningspaneel/superbedieningspaneel	93
Op LV-superbedieningspaneel/superbedieningspaneel	93
Instellen met superbedieningspaneel/LV-superbedieningspaneel	95

Beschikbare instellingen in het superbedieningspaneel/LV-superbedieningspaneel.	97
Gebruik van het menu.	100
Wat kunt u doen met de menu's.	100
De menu's gebruiken.	101
De beschrijving van een menu-item weergeven.	103
Items getoond in grijs.	104
Basisfuncties voor scherpstellen.	105
Een scherpstelmodus kiezen (📷AF-modus / 📷AF-modus).	105
Starry Sky AF gebruiken.	107
Een scherpstelpositie instellen voor Voorinstelling MF.	108
Focus handmatig aanpassen tijdens Autofocus.	108
Een scherpsteldoel kiezen (AF-richtpunt).	110
Een Af-doelmodus kiezen (AF-doelmodus).	111
De opties voor 📷AF-doelmodi (📷AF-doelmodusinstellingen).	114
Zoomkader AF/Zoom AF (Super Spot AF).	116
Functies om de manier van scherpstellen te configureren.	118
Gecombineerde automatische en handmatige scherpstelling (📷AF+MF).	118
De AF-bediening configureren wanneer de ontspanknop wordt ingedrukt (📷AF door 📷 half in te drukken).	120
Autofocus met behulp van de AF-ON-knop.	121
Autofocus gebruiken in Handmatige scherpstelmodus (📷AF-ON in MF-modus).	122
Camerabediening configureren wanneer het niet kan scherpstellen op het onderwerp (Ann. prioriteit).	123
De instellingen van Starry Sky AF wijzigen (Starry Sky AF-instell.).	124
Functies voor het aanpassen van de AF-bediening zodat deze past bij het onderwerp.	125
Scherpstelling volgen op geselecteerde onderwerpen (Onderwerpdetectie).	125
Foto's maken met [Onderwerpdetectie].	126
De C-AF-bediening configureren wanneer onderwerpdetectie is ingeschakeld (📷C-AF-instelling). . .	129
Scherpstelprioriteit toewijzen aan knoppen (📷📷AF-knop).	130
De kaderweergaven voor gedetecteerde ogen configureren (Detectiekader voor ogen).	131
C-AF-middendoel prioriteit (📷 C-AF-midden prioriteit).	132
C-AF-trackinggevoeligheid (📷C-AF-gevoeligheid / 📷C-AF-gevoeligheid).	133

C-AF Focussnelheid (📷 C-AF snelheid)	134
Functies voor het wijzigen van de camerabediening met betrekking tot scherpstellen.	135
Scherpstelbereik van de lens (📷 AF-beperker)	135
De instellingen gebruiken die zijn opgeslagen in [AF-beperker]	135
[AF-beperker] configureren	136
C-AF-lensscanner (📷 AF-scanner)	138
Autofocus verfijnen (📷 AF-focusaanpassing)	139
De opgeslagen focusaanpassingswaarde gebruiken	139
[AF-focusaanpassing] configureren	139
AF hulpverlichting Autofocus Assist (AF hulpverl.)	141
AF-doelweergavemodus (AF-meetgebied)	142
Functies voor het instellen van de scherpstelpositie.	143
AF-doelselectie afstemmen op de camera-oriëntatie (📷 Oriëntatie gekoppeld [📷]).	143
De AF-home-positie kiezen (📷 [📷] Home instellen)	145
De [📷]Home]-functie gebruiken	146
AF-doelselectie ([📷] Scherminstellingen selecteren)	147
AF-doelselectie-omwikkeling inschakelen ([📷] Loop-instellingen)	148
Touch AF-doelselectie voor fotograferen met zoeker (AF-doelgebied)	150
Andere nuttige functies tijdens het scherpstellen.	151
Hulp handmatig scherpstellen (MF Assist)	151
Opties voor focuspieken (Piekinstellingen)	153
Focuspieken gebruiken	154
Een scherpstelafstand kiezen voor Voorinstelling MF (Voorinstell.MF-afst.)	155
De MF-schakeling uitschakelen (MF-schakeling)	156
Scherpstelrichting lens (Scherpstelring)	157
De lenspositie resetten bij uitschakeling (Reset lens)	158
Meting en belichting.	159
De belichting regelen (Belichtingscompensatie)	159
Belichtingscompensatie aanpassen	160
Belichtingscompensatie resetten	161
EV-stappen voor belichtingsregeling (EV-stap)	162
De belichting fijnstellen (Belichtingsafst.)	163





Flikkering onder led-verlichting verminderen (📷 Flikkeringdetectie / 📷 Flikkeringdetectie)	164
De sluitertijd kiezen.	165
Kiezen hoe de camera de helderheid meet (Meting).	166
De belichting vergrendelen (AE Lock).	168
AE-vergrendeling belichtingsmeting (Meting tijdens AEL).	169
AE-vergrendeling opheffen na opnemen (AEL Automatisch resetten).	170
De belichting vergrendelen wanneer de ontspanknop half wordt ingedrukt (AEL door half indr. ⏏)	171
Metingopties instellen voor sequentieel opnemen (Meting tijdens 📷).	172
Het focusdoel meten ([L:•:] Spotmeting).	173
ISO-gevoeligheid aanpassen (ISO).	174
EV-stappen voor ISO-gevoeligheidsregeling (ISO-stap).	176
Het bereik van de ISO-gevoeligheidswaarden instellen die zijn geselecteerd in de modus [Auto] (📷 ISO-A Boven/Standaard / 📷 ISO-A Boven/Standaard).	177
De sluitertijd instellen waarop de camera automatisch de ISO-gevoeligheid verhoogt (📷 ISO-A Ondergrens S/S).	178
De modi kiezen waarin [Auto] kan worden gebruikt voor de ISO-gevoeligheid (📷 ISO-Auto / 📷 ISO-Auto).	179
Opties hoge ISO-ruisonderdrukking (📷 Ruisfilter / 📷 Ruisfilter).	180
Beeldverwerkingsopties (Lage ISO-waarde).	181
Ruisonderdrukkingsopties bij lange belichting (Ruisonderdrukking).	182
Fotografie met flits.	183
Een flitser gebruiken (Flitserfotografie).	183
Flitsers ontworpen voor gebruik met de camera.	183
Functies die beschikbaar zijn met compatibele flitsers.	184
Compatibele flitsers verbinden.	184
Flitsers verwijderen.	186
Een flitsmodus kiezen (Flitsmodus).	187
Flitsmodi.	187
Flitsmodi en instellingencombinaties.	188
Flitsmodi configureren (Instellingen voor flitsmodus).	191
Flitsvermogen aanpassen (Flitsbelichtingscomp.).	192
Draadloze flitsbediening op afstand (⚡ RC-modus).	193





















Een synchronisatiesnelheid kiezen voor de flits (⚡ X-Sync).....	194
De minimale sluitertijd kiezen (⚡ Ondergrens).....	195
Flits- en belichtingscompensatie (⚡ + ☒).....	196
De belichtingsbalans instellen voor TTL-meting (Meting voor gebal. flits).....	197
Sequentiële opname/zelfontspanner.....	198
Sequentiële opnamen/opnamen met zelfontspanner maken.....	198
Aantal foto's dat kan worden genomen.....	200
De functies voor sequentiële opnamen configureren (Instell. Sequentiële opnamen).....	202
De functies van de zelfontspanner configureren (Zelfontspannerinstellingen).....	204
Opnemen zonder door de ontspanknop veroorzaakte trillingen (Antischok[♦]-instellingen).....	206
Opnemen zonder sluitergeluid (Stille [♥]-instellingen).....	207
Opnamen maken zonder vertraging (Pro Capture-opnamen).....	209
Flikkering verminderen in foto's (Antiflikkermodus).....	212
Beeldstabilisatie.....	213
Camerabewegingen beperken (📷 Beeldstabilisatie / 📷 Beeldstabilisatie).....	213
De gedetailleerde optie voor beeldstabilisatie instellen.....	214
Opties beeldstabilisatie (📷 IS-niveau).....	215
Beeldstabilisatie bij half indrukken (📷 Beeldstabilisatie).....	216
Beeldstabilisatie bij burst-modus (📷 Beeldstabilisatie).....	217
Camerabeweging weergeven op de monitor (Hand-helphulp).....	218
Stabilisatie voor IS-lenzen (Lens-I.S. prioriteit).....	219
Kleur en kwaliteit.....	220
De kwaliteit van foto's en films instellen (📷 📷 / 📷 📷).....	220
📷 📷 configureren.....	220
📷 📷 configureren.....	221
Combinaties van JPEG-beeldgrootten en compressieverhoudingen (📷 📷 Inst. specific).....	225
De codes kiezen voor het opnemen van films (📷 Video Codec).....	226
De beeldverhouding instellen (Beeldverhouding).....	227
Perifere verlichting (Schaduwcomp.).....	228
Verwerkingsopties (📷 Fotomodus / 📷 Fotomodus).....	229
📷 Fotomodus instellen.....	230
Gedetailleerde opties instellen van een Fotomodus.....	232

 Fotomodus instellen.	236
Kiezen welke opties worden weergegeven wanneer een fotomodus wordt geselecteerd	
( Fotomodusinstellingen).	237
Kleur aanpassen (WB (witbalans)).	238
De witbalans instellen.	238
Fijnafstellingen aan de witbalans maken voor elke WB-modus.	240
One Touch witbalans.	241
De witbalans in filmmodus vergrendelen ( Knopfunctie: ^{WB} AUTO Vergrendeling).	243
Fijnaanpassingen maken aan witbalans ( Alle ^{WB} /  Alle ^{WB}).	244
De warme tinten van gloeilampverlichting behouden in de WB Auto-modus ( ^{WB} AUTO Warme kleur behouden/  ^{WB} AUTO Warme kleur behouden).	245
Witbalans bij flitsen ( +WB).	246
De indeling voor kleurenreproductieformaat instellen (Kleurruimte).	247
Voorbeeldopties voor [ Fotomodus] ( Weergavehulp).	248
Speciale opnamemodi (Computationale modi).	249
Foto's maken in een hogere resolutie (Opname hoge resol.).	249
Opname hoge resol. inschakelen.	249
Opname hoge resol. configureren.	250
Opnamen maken.	251
De sluitertijd verkorten bij helder licht (Opn. mkn in live ND).	253
Opname maken in live ND inschakelen.	253
Opn. mkn in live ND configureren.	253
Opnamen maken.	254
Scènes met hoog contrast opnemen (Opnamen maken in Live GND).	256
Opnamen maken in live GND inschakelen.	256
Opn. mkn in live GND configureren.	256
Opnamen maken.	258
Scherptediepte vergroten (Focusstapeling).	260
Focusstapeling inschakelen.	260
Focusstapeling configureren.	261
Opnamen maken.	261
HDR (High Dynamic Range)-beelden maken (HDR).	263
Meerdere belichtingen vastleggen in een enkel beeld (Meervoudige belichting).	265

Meervoudige belichting inschakelen.	265
Meervoudige belichting configureren.	266
Opnamen maken.	266
Wanneer [Overlay] is ingesteld.	267
Digitale zoom (📷 Digitale televoorzetlens / 📺 Digitale televoorzetlens).	269
Automatisch opnamen maken met vaste intervallen (Intervalopname).	270
Intervalopname inschakelen.	270
Intervalopname configureren.	270
Opnamen maken.	272
Trapeziumcorrectie en perspectiefbeheer (Trapeziumcorrectie).	274
Fisheye-vertanding corrigeren (Fisheye-compensatie).	276
Fisheye-compensatie inschakelen.	276
Fisheye-compensatie configureren.	277
Opnamen maken.	277
BULB/TIME/COMP-instellingen configureren (BULB/TIME/COMP-instellingen).	279
Een serie opnamen met verschillende belichting maken (AE BKT).	281
Foto's maken met gevarieerde witbalans (WB BKT).	283
Foto's maken met variërend flitsniveau (FL BKT).	284
Foto's maken met variërende ISO-gevoeligheid (ISO BKT).	285
Kopieën van een foto opslaan met verschillende toegepaste creatieve filters (ART BKT).	286
Creatief filter-bracketing inschakelen.	286
Creatief filter-bracketing configureren.	287
Opnamen maken.	287
Foto's maken met verschillende scherpstelposities (Focus BKT).	288
Focusbracketing inschakelen.	288
Focus-bracketing configureren.	288
Opnamen maken.	289
Functies die alleen beschikbaar zijn in filmmodus.	291
Geluidsopname-opties (Instellingen voor geluidsopnamen).	291
Het volume van de hoofdtelefoon aanpassen (Hoofdtelefoon).	293
Tijdcodes (Tijdcode-instellingen).	294
HDMI-uitvoer (📺 HDMI-uitvoer).	295

Over [RAW].	296
Een +-teken weergeven in het midden van het scherm bij filmopname (Middenmarkering).	297
Het weergeven van zebrapatronen over hoogverlichte zones bij filmopname (Zebrapatrooninstellingen).	298
Zebrapatronen weergeven.	298
Zebrapatrooninstellingen configureren.	299
Een rood kader weergeven tijdens het opnemen van films (Rood kader tijdens  REC).	300
Afspelen.	301
Informatieweergave tijdens het afspelen.	301
Beeldinformatie afspelen.	301
De informatieweergave omschakelen.	303
Foto's en films bekijken.	304
Foto's bekijken.	304
Films bekijken.	305
Snel foto's vinden (Weergave index en kalender).	308
Inzoomen (Weergavezoom).	309
Weergeven met aanraakbedieningen.	310
Schermvullende weergave.	310
Index-/kalenderweergave.	311
Andere functies.	312
Het instellen van afspeelfuncties.	313
Foto's draaien (Roteren).	313
Foto's beveiligen ().	314
Een beeld kopiëren (Kopiëren).	315
Alle beelden op een kaart kopiëren (Alles kopiëren).	316
Foto's verwijderen (Wissen).	317
Alle foto's verwijderen (Alles wissen).	318
Verwijderingsbevestiging uitschakelen (Snel Wissen).	319
Verwijderingsopties voor RAW+JPEG (RAW+JPEG wissen).	320
Foto's selecteren om te delen (Deelorder).	321
RAW+JPEG-beelden selecteren om te delen (RAW+JPEG ).	322
Foto's beoordelen (Beoordeling).	323
Het aantal sterren selecteren dat wordt gebruikt voor beoordeling (Beoordelingsinstellingen).	324

Meerdere foto's selecteren (Geselecteerde deelorder, Selectie beoordelen,  , Selectie kopiëren, Selectie wissen).....	325
Afdrukopdracht (DPOF).....	326
Afdrukbestellingen configureren.....	326
Afdrukbestellingen instellen.....	326
Alle bescherming/deelorders/afdrukbestellingen/beoordelingen resetten (Alle beelden resetten)	328
Audio toevoegen aan foto's ().....	329
Geluidsweergave.....	330
Foto's bewerken (Bewerken).....	331
RAW-foto's bewerken (RAW-data bewerken).....	331
JPEG-foto's bewerken (JPEG bewerken).....	333
Foto's combineren (Beeldoverlay).....	336
Films bijnijden (Film bijnijden).....	337
Foto's uit filmbeeld maken (Foto uit filmbeeld).....	338
De rol bepalen van de knop  () tijdens het afspelen (  -functie).....	339
De rollen van de voorste en achterste regelaars tijdens het afspelen veranderen ( Functieregelaar)	340
De zoomverhouding bij afspelen kiezen (  Standaardinstelling).....	341
Staande of liggende foto's automatisch roteren voor de weergave ().....	342
De informatie kiezen die tijdens het afspelen wordt weergegeven ( Info-instellingen).....	343
De informatie kiezen die tijdens vergrote weergave wordt weergegeven (  Info-instellingen).....	344
De indexweergave configureren ( -instellingen).....	345
Funcities voor het configureren van cameraknoppen.....	346
De rollen van knoppen wijzigen (Knopinstellingen).....	346
Aanpasbare bedieningselementen.....	346
Beschikbare rollen.....	348
Opties voor multifunctie gebruiken (Multifunctie).....	358
Een film opnemen door op de ontspanknop te drukken ( Sluiterfunctie).....	359
Het menu bedienen met de  -knop (Menubediening via ).....	360
Rollen toewijzen aan de voorste en achterste regelaars ( Functieregelaar /  Functieregelaar)	361
De richting van de regelaar wijzigen (Richting regelaar).....	364
De functies van de multifunctieknop wijzigen (Multifunctieknopinstellingen).....	365

De Fn -schakelaar aanpassen (Fn-schakelaarinstellingen)	366
Configuratie van de Fn -schakelaar	366
[ Fn-schakelaarfunctie] configureren	366
[ Fn-schakelaarfunctie] configureren	367
[modus2] van [ Fn-schakelaarfunctie] / [ Fn-schakelaarfunctie] gebruiken	369
[Fn-schakelr/Aan/uit-schak.] configureren	369
Powerzoomlenzen (Elektronische zoominstell.)	371
Bewerkingen van de knop  uitschakelen ( -vergrendeling)	372
Kiezen wat er gebeurt wanneer de ontspanknop wordt ingedrukt tijdens Live View zoom (LV Close-up modus)	373
Het gedrag kiezen van de knop die wordt gebruikt voor voorbeeldweergave van scherptediepte ( Vergrendeling)	374
Opties voor het vasthouden van knoppen (Tijd indr. en vasth.)	375
Functies om de live view-weergave aan te passen	376
Het uiterlijk van het display wijzigen ( LV-modus)	376
Het display beter zichtbaar maken op donkere plaatsen ( Nachtzicht)	377
Weergavesnelheid zoeken (Framesnelheid)	378
Voorbeeld van creatieve filter (Art LV-modus)	379
Flikkering verminderen in Live View (Anti-flikker LV)	380
Selfie-hulp (Selfie-hulp)	381
Functies voor het configureren van informatieweergave	382
De weergavestijl van de zoeker selecteren (Stijl voor zoeker)	382
Zoekerweergave tijdens het maken van foto's met de zoeker (Stijl 1/Stijl 2)	382
Opname-indicatoren ( Info-instellingen /  Info-instellingen)	385
 Info-instellingen configureren	385
 Info-instellingen configureren	386
Een weergave kiezen	387
Het display configureren wanneer de ontspanknop half wordt ingedrukt (Info door half indr. ). ..	388
Opties infodisplay zoeker (  Info-instellingen)	389
De niveaumeter weergeven wanneer de ontspanknop half wordt ingedrukt (  Niveaumeter) ..	391
Geleidingsopties voor kaders ( Rasterinstellingen /  Rasterinstellingen)	392

Opties kaderingsraster zoeker (  Rasterinstellingen)	394
De beschikbare instellingen kiezen via multi-Fn (Multifunctie-instellingen)	396
Histogram belichtingswaarschuwing (Histogram-instellingen)	397
Instellingen gerelateerd aan werking en weergave van menu's	398
Het configureren van de cursor op het menuscherm (Menucursorinstellingen)	398
Kiezen hoe er tussen pagina's wordt bewogen met de achterste regelaar ( Lus in menutabblad)	399
[Ja]/[Nee] Standaardoptie (Prioriteit instellen)	400
'Mijn menu'-instellingen	401
Mijn menu	401
Items toevoegen aan 'Mijn menu'	401
'Mijn menu' beheren	403
Instellingen voor kaart/map/bestand	404
De kaart formatteren (Kaartformattering)	404
De kaart instellen om hierop op te nemen ( Kaartsleufinstellingen /  Kaartsleufinstellingen) 405	405
[ Kaartsleufinstellingen] configureren	405
[ Instellingen opslaan]	406
[ Kaartsleufinstellingen] configureren	407
Een map opgeven voor opslag van beelden (Map voor opsl. toew.)	408
Opties voor bestandsnaamgeving (Bestandsnaam)	409
Het naamgeven van bestanden (Bestandsnm. bew.)	410
Gebbruikersinformatie	411
Lensinfo opslaan (Instellingen lensinfo)	411
Uitvoerresolutie (dpi-instellingen)	413
Auteursrechteninformatie toevoegen (Copyrightinfo)	414
Copyrightinfo. inschakelen	414
Copyrightinfo. configureren	415
Instellingen voor monitor/geluid/verbinding	416
Aanraakbedieningen uitschakelen (Touchscreeninstel.)	416
Helderheid en tint bewaken (Monitoraanpassing)	417
Helderheid en tint van de zoeker (EVF-aanpassing)	418
De oogsensor configureren (Oogsensorinstellingen)	419

De focuspiep uitschakelen (■).	420
Weergaveopties externe monitor (HDMI-instellingen).	421
Een USB-verbindingsmodus kiezen (USB-instellingen).	422
Instellingen voor batterij/slaapstand.	424
Batterijstatus weergeven (■ Batterijstatus).	424
Instellen welke batterij als eerste wordt gebruikt (■ Batterijprioriteit).	425
De weergave van batterijniveau tijdens filmopname wijzigen (☹ ■ Weergavepatroon).	426
De achtergrondverlichting dimmen (LCD-verl.).	427
Opties voor de slaapstand (Stroombesparing) instellen (Slaapstand).	428
Opties voor automatisch uitschakelen instellen (Autom. uitschakelen).	429
Stroomverbruik verminderen (Snelle slaapstand).	430
Snelle slaapstand inschakelen.	430
Snelle slaapstand configureren.	431
Instellingen voor resetten/klok/taal/overig.	432
Standaardinstellingen herstellen (Instell. resetten/initialiseren).	432
De cameraklok instellen (🕒 Instellingen).	433
Een taal kiezen (🗣).	434
De niveaumeter kalibreren (Niveau aanp.).	435
Beeldverwerkingscontrole (Pixel-mapping).	436
De firmwareversie weergeven (Firmwareversie).	437
Certificaten weergeven (Certificering).	438
De camera verbinden met externe apparaten.	439
Externe apparaten aansluiten.	439
Maatregelen voor het gebruik van Wi-Fi en Bluetooth ®.	440
De draadloze communicatie van de camera uitschakelen (Vliegtuigmodus).	441
De camera verbinden met een smartphone.	442
Verbinding maken met smartphones.	442
De camera aan de smartphone koppelen (Wi-Fi-verbinding).	443
Stand-by-instelling draadloze verbinding voor wanneer de camera aan is (Bluetooth).	445
Draadloze instellingen voor wanneer de camera is uitgeschakeld (Uitgeschkld.stand-by).	446
'Selecteren'.	446
Foto's overzetten naar een smartphone.	448

Automatisch beelden uploaden terwijl de camera uit is.	449
Op afstand fotograferen met een smartphone (Live View).	450
Op afstand fotograferen met een smartphone (Sluiter op afstand).	451
Positie-informatie toevoegen aan beelden.	452
Smartphone-verbindinginstellingen resetten (☑ -instellingen resetten).	453
Het wachtwoord wijzigen (☑ Wachtwoord voor verbinding).	454
Verbinding maken met computers via wifi.	455
Software installeren.	455
De computer koppelen met de camera (Nieuwe verbinding).	456
Wi-Fi-instellingen aanpassen (Wi-Fi-verbinding).	458
Wi-Fi van de camera inschakelen.	459
Verbinding maken via WPS (Verbinding maken via WPS).	459
Handmatig verbinding maken (Handmatig verbinden).	461
Een netwerk uit een lijst kiezen (Verbinding maken vanuit een ((☑))-lijst).	464
Het MAC-adres weergeven / Wi-Fi-instellingen resetten voor PC-verbinding (Wi-Fi PC- instellingen).	466
Foto's uploaden terwijl ze worden genomen.	467
De verbinding verbreken.	469
De huidige verbinding beëindigen.	469
Wi-Fi/ Bluetooth [®] uitschakelen.	470
De afstandsbediening gebruiken.	471
Namen van onderdelen.	471
Verbinding.	472
Bekabelde verbinding.	472
Draadloze verbinding.	473
Koppelen ongedaan maken.	474
Opnemen vanaf de afstandsbediening.	475
Gegevensoverdrachtsindicator van de afstandsbediening.	476
MAC-adres van de afstandsbediening.	477
Voorzorgsmaatregelen voor het gebruik van de afstandsbediening.	478
Verbinding maken met computers via USB.	479
Software installeren.	479
Foto's uploaden terwijl deze worden genomen (☑ RAW/Control).	480

De camera aansluiten voor high-speed RAW-verwerking (RAW/Control).....	482
Foto's kopiëren naar de computer (Opslag/MTP).....	483
De camera gebruiken als webcam (Webcam).....	484
De camera voeden via USB (USB PD).....	486
Verbinding maken met tv's of externe schermen via HDMI.	487
De camera aansluiten op een tv of op externe schermen (HDMI).....	487
Foto's bekijken op een tv (HDMI).....	488
De camera met een tv verbinden.....	488
Waarschuwingen.....	490
Informatie over stof- en waterbestendige eigenschappen.....	490
Voorzorgsmaatregelen.....	490
Onderhoud.....	490
Batterijen.....	491
Uw USB-AC-adapter in het buitenland gebruiken.....	492
Informatie.....	493
Verwisselbare lenzen.....	493
Lens- en cameracombinaties.....	493
Lenzen met MF-schakeling.....	494
Monitorweergave wanneer een lens wordt gebruikt die over de functie SET/CALL beschikt.....	495
Optionele accessoires.....	496
De lader gebruiken (BCX-1).....	496
HLD-10 batterijhouder.....	497
Opmerkingen bij het gebruik van dit product.....	499
Aangewezen externe flitsers.....	500
Flitserfotografie met draadloze afstandsbediening.....	502
Andere externe flitsers.....	505
Belangrijkste accessoires.....	506
Accessoires.....	508
Reinigen en opbergen van de camera.....	513
Reinigen van de camera.....	513
Opslag.....	513
Controleren en reinigen van de beeldsensor.....	514

Pixel-mapping - Controleren van de beeldbewerkingsfuncties.	514
Fotografeertips en -informatie.	515
De camera schakelt niet in, zelfs niet als batterijen zijn geplaatst.	515
Er verschijnt een dialoogvenster waarin u wordt gevraagd een taal te kiezen.	515
Er wordt geen opname gemaakt als de ontspanknop wordt ingedrukt.	515
Het aantal AF-doelen is verminderd.	516
De datum en tijd zijn niet ingesteld.	517
De ingestelde functies worden weer op de standaard fabriekinstellingen gezet.	517
Foto's zijn 'verwassen'.	517
Er verschijnen onbekende heldere puntjes op het motief van de foto die gemaakt wordt. ...	518
Functies die niet vanuit menu's geselecteerd kunnen worden.	518
Functies die niet kunnen worden ingesteld vanuit het superbedieningspaneel.	518
Het onderwerp wordt vervormd weergegeven.	518
Er verschijnen lijnen in foto's.	519
Alleen het onderwerp wordt weergegeven en er wordt geen informatie getoond.	519
De scherpstelmodus kan niet worden gewijzigd vanuit MF (handmatig scherpstellen).	519
Er wordt niets weergegeven op de monitor.	519
Foutcodes.	520
Specificaties.	524
Camera.	524
Lithiumionbatterij.	528
USB-netspanningsadapter.	528
Standaardinstellingen.	530
Standaardinstellingen.	530
Superbedieningspaneel/LV-superbedieningspaneel.	531
 -tabblad.	536
 -tabblad.	544
AF-tabblad.	549
 -tabblad.	555
 -tabblad.	559
 -tabblad.	561
 -tabblad.	569

Capaciteit geheugenkaart	573
Capaciteit geheugenkaart: Foto's	573
Capaciteit geheugenkaart: Films	577
VEILIGHEIDSMATREGELEN	580
VEILIGHEIDSMATREGELEN	580
Algemene voorzorgsmaatregelen	580
⚠ WAARSCHUWING	581
⚠ LET OP	584
⚠ OPMERKING	584
Handelsmerken	587
Aanvullingen/wijzigingen door firmware-update	589
Aanvullingen/wijzigingen door firmwareversie 1.1	589
Smartphoneverbinding beveiliging instellen (🔒 Verbindingsbeveil.)	589
Standaardinstellingen	590
Aanvullingen/wijzigingen door firmwareversie 1.2	591
Compatibele geheugenkaarten voor filmopname	591

Inleiding

Voordat u begint

Lees en volg de veiligheidsmaatregelen

Lees de [VEILIGHEIDSMATREGELEN \(P.580\)](#) volledig door voordat u de camera gebruikt, zodat u deze niet op een onjuiste manier gebruikt, waardoor brand, andere schade aan eigendommen of letsel bij uzelf of bij anderen zou kunnen ontstaan.

Lees voordat u uw nieuwe camera gaat gebruiken deze handleiding aandachtig door om u van optimale prestaties en van een lange gebruiksduur van de camera te verzekeren. Bewaar deze handleiding op een veilige plaats wanneer u deze hebt gelezen.

Ons bedrijf kan niet verantwoordelijk worden gehouden voor schending van plaatselijke voorschriften die voortvloeien uit het gebruik van dit product buiten het land of de regio waar het is gekocht.

Draadloze LAN en Bluetooth®

De camera beschikt over ingebouwd draadloze LAN en **Bluetooth®**. Het gebruik van deze functies buiten het land of de regio waar de camera is gekocht, kan de plaatselijke voorschriften inzake draadloos gebruik overtreden. Zorg ervoor dat u de wetgeving raadpleegt bij de plaatselijke autoriteiten voor gebruik van de camera. Ons bedrijf aanvaardt geen aansprakelijkheid wanneer de gebruiker niet voldoet aan plaatselijke wetten en voorschriften.

Schakel de draadloze LAN- en **Bluetooth®**-functies uit in locaties waarin het gebruik ervan verboden is.  ['De draadloze communicatie van de camera uitschakelen\(Vliegtuigmodus\)' \(P.441\)](#)

Gebruikersregistratie

Zorg ervoor dat u uw aankoop registreert. Bezoek onze website voor informatie over het registreren van uw producten.

Computersoftware/apps installeren

OM Capture

Gebruik 'OM Capture' om foto's automatisch te downloaden en te bekijken wanneer deze worden genomen of om de camera op afstand te bedienen. Voor meer informatie over of om de software te downloaden, gaat u naar onze website. Houd het serienummer van de camera bij de hand wanneer u de software downloadt.

OM Workspace

Deze computertoepassing wordt gebruikt om foto's en films die met de camera zijn opgenomen te downloaden en te bekijken. De toepassing kan ook worden gebruikt om de camera-firmware te updaten. De software kan worden gedownload van onze website. Houd het serienummer van de camera bij de hand wanneer u de software downloadt.

OM Image Share

Download gemarkeerde foto's om deze met uw smartphone te delen. U kunt de camera ook op afstand bedienen en foto's nemen vanaf een smartphone. Kijk voor meer informatie over de toepassing op onze website.



Over deze handleiding

Hoe vindt u wat u wilt weten

U kunt de volgende methoden gebruiken om in deze handleiding te vinden wat u wilt weten.

Zoekmethode	Waar te kijken
Zoeken op basis van wat u wilt doen	 'Inhoudsopgave'
Zoeken op basis van namen van knoppen en delen van de camera	 'Namen van onderdelen' (P.24)
Zoeken op basis van menu's en termen die op de monitor worden weergegeven	 'Standaardinstellingen' (P.530)

Hoe u deze handleiding leest

Ondersteunde opnamemodi voor elke functie

In deze handleiding zijn de opnamemodi waarin elke opnamefunctie kan worden gebruikt aangegeven bovenaan de functiebeschrijving. Zwart geeft ondersteunde opnamemodi aan, terwijl grijs niet-ondersteunde opnamemodi aangeeft.

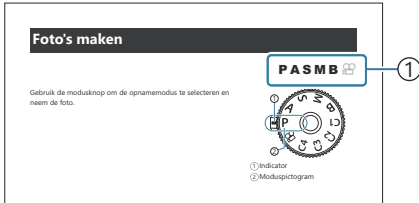

① Ondersteunde opnamemodi

Funcies configureren

In deze handleiding is de configuratiemethode voor elke functie beschreven aan het begin van de functiebeschrijving. Raadpleeg voor meer informatie '[De menu's gebruiken](#)' (P.101) en '[De opname-instellingen wijzigen](#)' (P.87).



① Methode

Symbolen in deze handleiding

In deze handleiding worden de onderstaande symbolen gebruikt.

	Geeft een bewerking aan waarvoor u de knoppen (respectievelijk omhoog, omlaag, links en rechts) op de pendelknop moet gebruiken (d).
	Geeft een handeling aan waarvoor u de voorste regelaar moet gebruiken (a).
	Geeft een bewerking aan die wordt uitgevoerd met de achterste regelaar (b).
	Geeft een bewerking aan die wordt uitgevoerd door met uw vinger licht de multifunctieknop (c) in te drukken en deze in de gewenste richting te kantelen.
	Geeft een bewerking aan die wordt uitgevoerd door het midden van de multifunctieknop (c) in te drukken als een knop.
	Waarschuwingen en beperkingen.
	Tips en andere nuttige informatie over het gebruik van de camera.
	Referenties naar andere pagina's in deze handleiding.

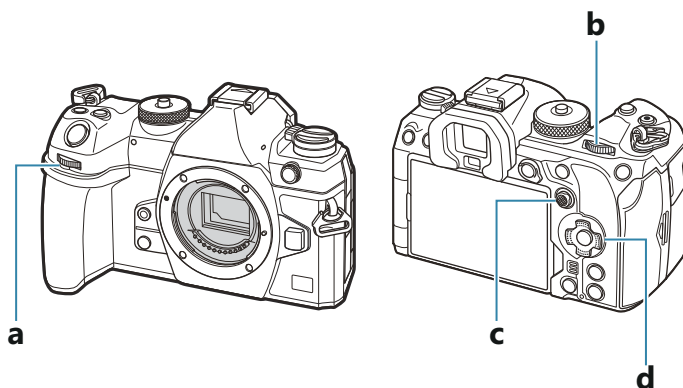

Schermafbeeldingen in deze handleiding

De cameramonitor geeft standaard het superbedieningspaneel weer ([P.93](#)). De schermafbeeldingen in deze handleiding tonen echter de Live View-weergave.

Om te leren hoe u de opnameweergave op de monitor kunt weergegeven, raadpleegt u '[Schakelen tussen weergaven](#)' ([P.48](#)).

Namen van onderdelen

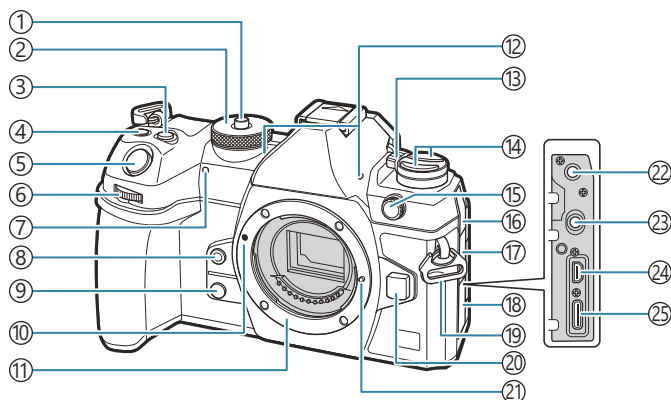

- ① Modusknopvergrendeling (P.52)
- ② Modusknop (P.52)
- ③  (Belichtingscompensatie)-knop (P.59, P.62, P.65, P.69, P.159)
- ④  (Film)/ (Opname hoge resol.)/ (selectie)-knop (P.82 / P.249 / P.325)
- ⑤ Ontspanknop (P.52)
- ⑥ Voorste regelaar (P.59, P.62, P.65, P.67, P.101, P.304, P.340, P.361, P.364)
- ⑦ Lampje zelfontspanner/AF hulpverlichting (P.198 / P.141)
- ⑧  (Witbalans met één knop)-knop (P.241)
- ⑨  (Voorbeeld)-knop (P.374)
- ⑩ Markering voor lenskoppeling (P.36)
- ⑪ Lensvatting (verwijder de beschermkap voor de lens wordt bevestigd)
- ⑫ Stereomicrofoon (P.291, P.329)
- ⑬ Regelaar **ON/OFF** (P.39)
- ⑭ -knop (P.372)
AF (AF-/meetmodus)-knop (P.166)
 (sequentiële opnamen/zelfontspanner/flits)-knop (P.187, P.198)
- ⑮ Externe flitseraansluiting (P.184)
- ⑯ Klepje microfoonaansluiting
- ⑰ Klepje voor hoofdtelefoonaansluiting (P.293)
- ⑱ Connectorklepje
- ⑲ Oogje voor de riem (P.27)
- ⑳ Lensvrijgaveknop (P.37)
- ㉑ Lensvergrendelingspen
- ㉒ Microfoonaansluiting (ø3,5 mm stereo mini-jack voor microfoons van derden) (P.291)
- ㉓ Hoofdtelefoonaansluiting (ø3,5 mm stereo mini-jack voor hoofdtelefoons voor derden) (P.293)
- ㉔ HDMI-connector (Type D) (P.295, P.488)
- ㉕ USB-connector (Type C) (P.30, P.32, P.480, P.482, P.483, P.484, P.486)

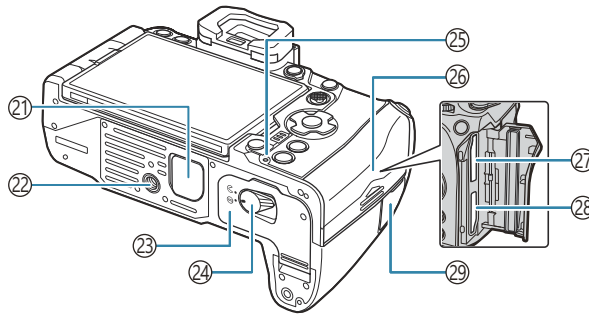
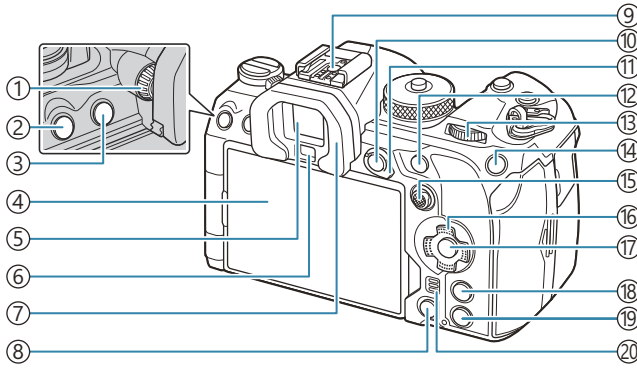

- ① Dioptrie-aanpassingsknop (P.48)
- ② **MENU**-knop (P.101)
- ③ **LV** (LV)-knop (P.48)
- ④ Monitor (Aanraakschermen) (P.45, P.48, P.55, P.150, P.310)
- ⑤ Zoeker (P.48, P.382)
- ⑥ Oogsensor
- ⑦ Oogkapje (P.506)
- ⑧ **W** (Wissen)-knop (P.317)
- ⑨ Flitsschoen (P.184, P.505)
- ⑩ **AE-L/AF-ON** (Beschermer)-knop (P.168 / P.314)
- ⑪ **Fn**-schakelaar (P.59, P.62, P.65, P.67, P.366)
- ⑫ **AF-ON**-knop (P.121, P.122)
- ⑬ Achterste regelaar (P.59, P.62, P.65, P.67, P.101, P.304, P.340, P.361, P.364)
- ⑭ **ISO** / **★** (Beoordeling)-knop (P.174 / P.323)
- ⑮ Multifunctieknop (P.110, P.365)
- ⑯ Pendelknop (P.304)
- ⑰ **OK**-knop (P.101, P.93, P.304)
- ⑱ **INFO**-knop (P.50, P.103, P.303)
- ⑲ **▶** (Weergave)-knop (P.304)
- ⑳ Luidspreker
- ㉑ Klepje batterijhouder (PBH) (P.497)
- ㉒ Statiefaansluiting
- ㉓ Klepje van het batterijcompartiment (P.28)
- ㉔ Vergrendeling van het batterijcompartiment (P.28)
- ㉕ Batterij-oplaadlampje (P.30)
- ㉖ Klepje van het kaartcompartiment (P.33)
- ㉗ Kaartsleuf 1 (P.33)
- ㉘ Kaartsleuf 2 (P.33)
- ㉙ Klepje aansluiting afstandsbedieningskabel (aansluiting afstandsbedieningskabel) (P.472)

Vorbereiding

De doos uitpakken

Bij aankoop bevat de verpakking de camera en de volgende accessoires.

Als er een onderdeel ontbreekt of beschadigd is, neemt u contact op met de dealer waarbij u de camera hebt gekocht.

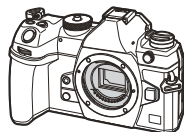

Camera



Beschermkap van de camera ¹



EP-18 oogkapje ¹

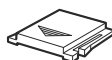

Flitsschoendekseltje ¹



Camerariem

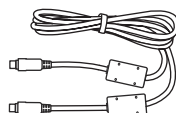

CB-USB13 USB-kabel

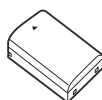

BLX-1 oplaadbare
lithiumionbatterij

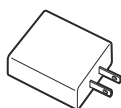

USB-netspanningsadapter F-7AC



Basishandleiding

Garantiebewijs

¹ De beschermkap, oogkap en het flitsschoendekseltje zijn bij verzending bevestigd aan of ingevoerd in de camera.

⚠ Op het moment van aanschaf is de batterij niet volledig opgeladen. Laad de batterij op voorafgaand aan gebruik (P.30).

⚠ De inhoud kan variëren naar plaats van aankoop.

De camerariem bevestigen

1. Verwijder voordat u de riem bevestigt het einde uit de houderlus en maak de riem lossier zoals afgebeeld.

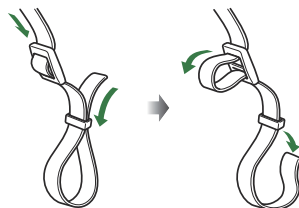

2. Steek het einde van de riem door het oog en terug door de houderlus.

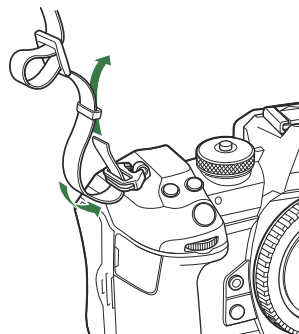

3. Steek het einde van de riem door de gesp en maak deze vast zoals afgebeeld.

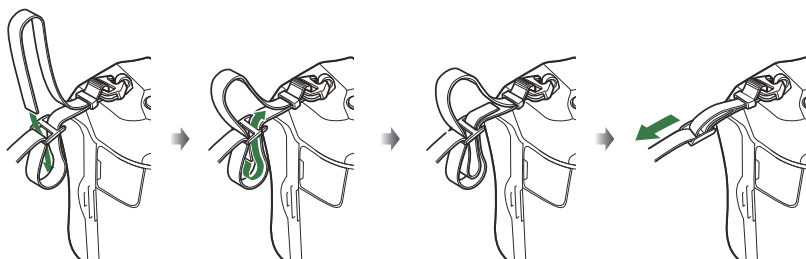

- Maak het andere einde van de riem aan het andere oog vast.
- Nadat u de camerariem heeft bevestigd, trekt u er stevig aan om er zeker van te zijn dat de riem niet loslaat.

De batterij plaatsen en verwijderen

De batterij plaatsen

1. Bevestig dat de **ON/OFF**-schakelaar in de **OFF**-stand staat.

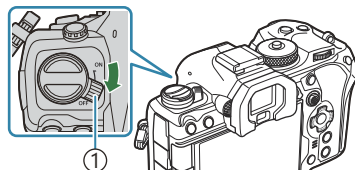

① **ON/OFF**-schakelaar

2. Open het klepje van het batterijcompartiment.

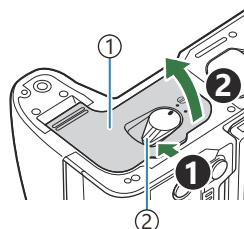

① Klepje van het batterijcompartiment
② Vergrendelknop van het batterijcompartiment

3. Plaats de batterij.
 - Gebruik alleen BLX-1-batterijen (P.26, P.528).

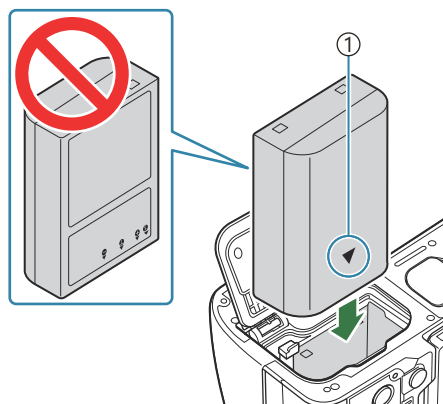

① Richtingsteken

4. Sluit het klepje van het batterijcompartiment.

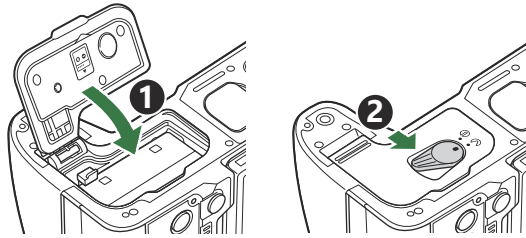

⚠ Controleer of het klepje van het batterijcompartiment is gesloten voordat u de camera gebruikt.

🔧 Wij raden u aan een reservebatterij bij de hand te houden voor als u langer door wilt gaan met fotograferen en de gebruikte batterij leeg raakt.

🔧 Lees ook 'Batterijen' (P.491).

De batterij verwijderen

Schakel de camera uit voor u het klepje van het batterijcompartiment opent of sluit. Om de batterij te verwijderen, duwt u eerst de batterijvergrendelknop in de richting van de pijl, waarna u de batterij kunt uitnemen.

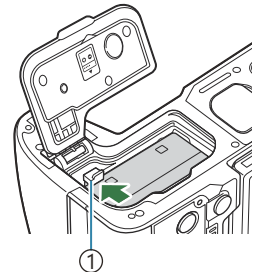

① Vergrendelknopje voor batterij

⚠ Neem contact op met een erkende distributeur of servicedienst als u de batterij niet kunt verwijderen. Gebruik geen geweld.

⚠ Verwijder nooit batterijen of geheugenkaarten terwijl de kaartschrijfindicator (P.45) wordt weergegeven.

De batterij opladen met de USB- netspanningsadapter

⚠ Op het moment van aanschaf is de batterij niet volledig opgeladen. Laad de batterij voor gebruik op.

1. Controleer of de batterij in de camera zit en sluit de USB-kabel en de USB-AC-adapter aan.

- Gebruik een optionele kabelbeschermer en kabelklem bij het bevestigen van de USB-kabel om schade aan de connectoren en verlies van de verbinding te voorkomen. ➡ 'Kabelklem (CC-1) / Kabelbeschermer (CP-2)' (P.506)

⚠ Gebruik geen andere kabel dan de USB-kabel (CB-USB13) die bij de camera is meegeleverd of separaat wordt verkocht.

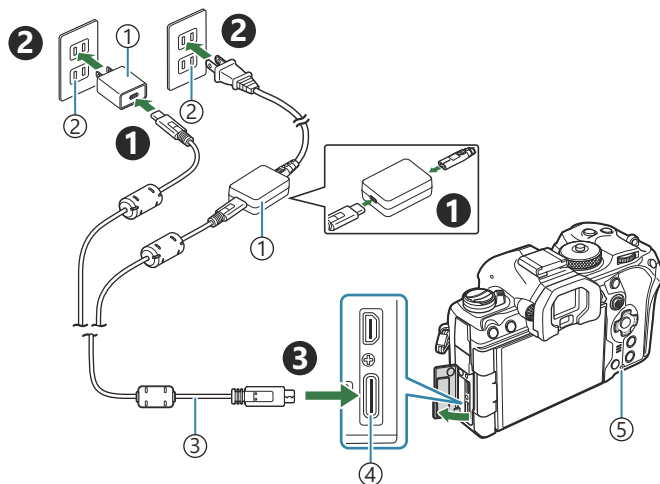

- ① USB-netspanningsadapter
- ② Stopcontact
- ③ USB-kabel (meegeleverd)

- ④ USB-connector
- ⑤ Lampje batterijoplader

- Het batterijopladelampje brandt tijdens het opladen. Het opladen terwijl de camera is uitgeschakeld duurt ongeveer 2 uur en 30 minuten. De lamp gaat uit als de batterijen volledig zijn opgeladen. Haal de USB-kabel los van de camera.

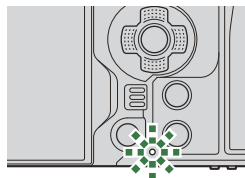

ⓘ Als er een laadfout optreedt, knippert de lamp van de batterijoplader. Koppel de USB-kabel los en weer vast.

⚙ De batterij wordt opgeladen ongeacht of de camera is in- of uitgeschakeld.

De oplaadtijd is langer als de camera aan staat.

⚙ Het opladen stopt als de batterijtemperatuur te hoog is. Het opladen wordt hervat nadat de batterijtemperatuur is gedaald.

⚙ Met behulp van een lader (BCX-1: afzonderlijk verkrijgbaar) kan de batterij worden opgeladen (P.496).

⚙ Om veiligheidsredenen kan, wanneer de batterij wordt opgeladen in een omgeving met hoge temperaturen, het opladen langer duren of kan de batterij mogelijk niet volledig worden opgeladen.

ⓘ **De USB-netspanningsadapter**

Koppel voor het reinigen eerst de USB-netspanningsadapter los. Een gekoppelde USB-netspanningsadapter kan tijdens het reinigen letsel of elektrische schokken veroorzaken.

De batterij opladen met een USB-apparaat

De batterij in de camera wordt opgeladen wanneer de camera via een USB-kabel is aangesloten op een USB PD-compatibel USB-apparaat.

Opladen via USB

1. Bevestig dat de **ON/OFF**-schakelaar in de **OFF**-stand staat.

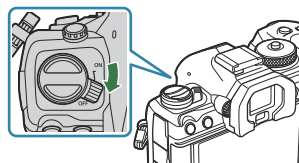

2. Verbind de camera met het USB-apparaat met behulp van een USB-kabel.

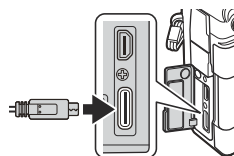

- Gebruik een optionele kabelbeschermer en kabelklem bij het bevestigen van de USB-kabel om schade aan de connectoren en verlies van de verbinding te voorkomen. ➡ ['Kabelklem \(CC-1\) / Kabelbeschermer \(CP-2\)' \(P.506\)](#)
- Het batterijopladelampje brandt tijdens het opladen. De laadtijden zijn afhankelijk van de uitvoer van het USB-apparaat. De lamp gaat uit als de batterijen volledig zijn opgeladen.

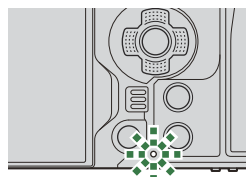

- ⓘ Als er een laadfout optreedt, knippert de lamp van de batterijoplader. Koppel de USB-kabel los en weer vast.
- ⚡ De stroomtoevoer eindigt wanneer de batterij is opgeladen. Koppel de USB-kabel los en opnieuw vast om het laden te hervatten.
- 🔋 U kunt de camera van stroom voorzien door mobiele batterijen of vergelijkbare apparaten die via USB zijn verbonden. Zie voor meer informatie ['De camera voeden via USB \(USB PD\)' \(P.486\)](#).

De kaart plaatsen en verwijderen

De kaart plaatsen

In deze handleiding worden alle opslagapparaten 'kaarten' genoemd. De volgende soorten SD-geheugenkaarten (in de handel verkrijgbaar) kunnen met deze camera worden gebruikt: SD, SDHC en SDXC.

Kaarten moeten met deze camera worden geformatteerd voordat ze voor het eerst worden gebruikt, of nadat ze met een andere camera of computer zijn gebruikt.  ['De kaart formatteren \(Kaartformattering\)' \(P404\)](#)

De camera heeft twee kaartsleuven.

1. Bevestig dat de **ON/OFF**-schakelaar in de **OFF**-stand staat.

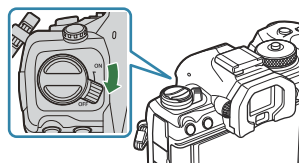

2. Open het klepje van het kaartcompartiment.

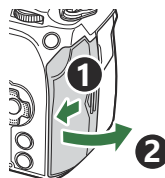

3. Plaats de kaart.

- Schuif de kaart in de sleuf totdat deze op zijn plaats vastklikt.

-  Pas geen kracht toe voor het plaatsen van een beschadigde of vervormde kaart. Dat kan de kaartsleuf beschadigen.

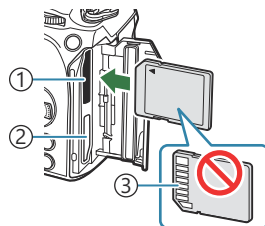

- ① Kaartsleuf 1
- ② Kaartsleuf 2
- ③ Contactgebied

4. Sluit het klepje van de kaartsleuf.
- Sluit het klepje stevig tot u een klik hoort.

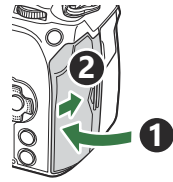



De geheugenkaart verwijderen

Druk de kaart naar binnen om de kaart te ontgrendelen. Verwijder de kaart.

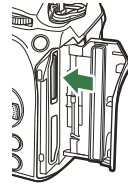
- ⓘ Verwijder nooit batterijen of geheugenkaarten terwijl de kaartschrijfindicator (P.45) wordt weergegeven.



Twee geheugenkaarten gebruiken

Wanneer er twee geheugenkaarten zijn geplaatst, kunt u kiezen hoe elke kaart wordt gebruikt, afhankelijk van uw doelen.  'De kaart instellen waarop wordt vastgelegd' ( [Kaartsleufinstellingen](#) /  [Kaartsleufinstellingen](#))' (P.405)

- Leg alleen vast op een geselecteerde kaart
- Leg vast op een geselecteerde kaart totdat deze vol is, leg vervolgens vast op de tweede kaart
- Leg foto's met andere maten of compressieverhoudingen vast op verschillende kaarten
- Leg kopieën van elke foto vast op beide kaarten

Toepasbare geheugenkaarten





In deze handleiding worden alle opslagapparaten 'kaarten' genoemd. De volgende soorten SD-geheugenkaarten (in de handel verkrijgbaar) kunnen met deze camera worden gebruikt: SD, SDHC en SDXC. Kijk voor de meest actuele informatie op onze website.



Schrijfbeveiligingsschakelaar van SD-kaartje

Het SD-kaartje is voorzien van een schrijfbeveiligingsschakelaar. Als de schakelaar op 'LOCK' (vergrendeld) wordt gezet, kunnen er geen gegevens op de kaart worden geschreven. Zet de schakelaar weer in de ontgrendelpositie om naar de kaart te kunnen schrijven.



- ⚠ Gebruik bij het filmen een SD-kaart die een SD-snelheidsklasse 10 of hoger ondersteunt.
- ⚠ Gebruik een UHS-II- of UHS-I-kaart met een UHS-snelheidsklasse van 3 of beter in de volgende gevallen:
 - **[4K]** of **[C4K]** wordt geselecteerd voor Filmresolutie in [ ]
 - **[A-I]** (All-Intra) wordt geselecteerd voor Bewegingscompensatie in [ ]
- ⚠ De gegevens op het kaartje zullen niet compleet worden gewist, zelfs niet na het formatteren van het kaartje of het wissen van de gegevens. Indien u het kaartje verwijdert, dient u het te vernietigen om verspreiding van persoonlijke informatie te voorkomen.
- ⚠ Door de schakelaar voor schrijfbeveiliging in de stand "LOCK" te plaatsen, kunnen sommige functies, zoals bijvoorbeeld bepaalde weergavefuncties, worden beperkt.

Lenzen bevestigen en verwijderen

Een lens op de camera bevestigen

Zie 'Uitwisselbare lenzen' (P.493) voor informatie over compatibele lenzen.

1. Bevestig dat de **ON/OFF**-schakelaar in de **OFF**-stand staat.

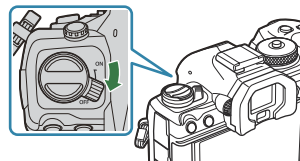

2. Verwijder de achterkap van de lens en de beschermkap van de camera.

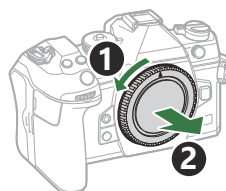
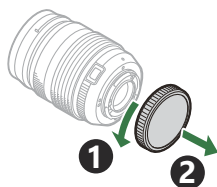

3. Houd de rode koppelingsmarkering op de lens tegenover de rode markering op de camera en steek de lens in het camerahuis.

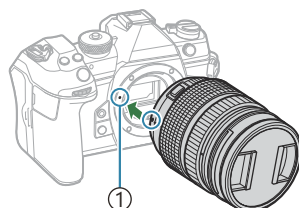

① Markering voor lenskoppeling

4. Draai de lens met de klok mee tot u een klik hoort.

⚠ Druk de lensontgrendelknop niet in.

⚠ Raak geen inwendige onderdelen van de camera aan.

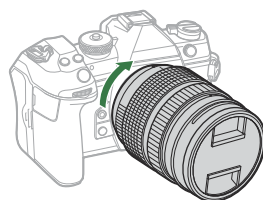

5. Verwijder de voorkap van de lens.

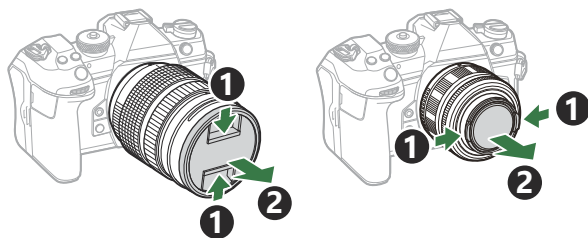

Lenzen verwijderen

1. Bevestig dat de **ON/OFF**-schakelaar in de **OFF**-stand staat.

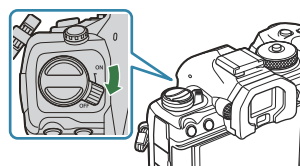

2. Houd de lensvrijgaveknop ingedrukt en draai de lens zoals afgebeeld.

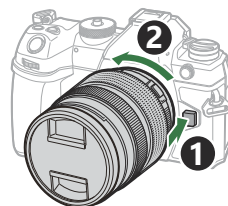

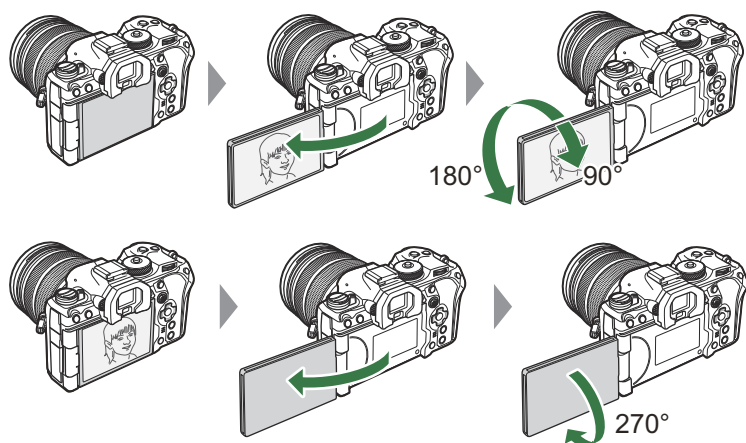

De monitor gebruiken

Draai de monitor voor kijkcomfort. De hoek van de monitor kan worden aangepast aan de omstandigheden op het moment van foto's nemen.

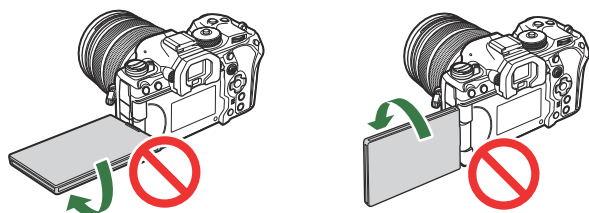

- Draai de monitor voorzichtig binnen het bewegingsbereik. De monitor verder proberen te draaien dan mogelijk is, zoals hieronder afgebeeld, kan de connectoren beschadigen.



- De camera kan worden geconfigureerd om een spiegelbeeld weer te geven van het beeld via de lens of om automatische powerzoomlens geheel uit te zoomen als de monitor wordt gedraaid voor zelfportretten.  ['Selfie-hulp \(Selfie-hulp\)' \(P.381\)](#)

De camera aanzetten

1. Zet de **ON/OFF**-schakelaar op positie **ON**.

- Wanneer de camera is ingeschakeld, schakelt de monitor aan en geeft deze het superbedieningspaneel weer.

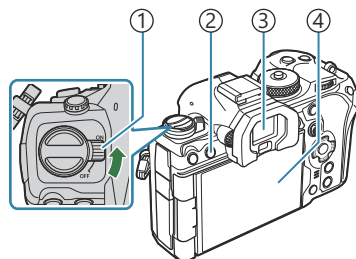

- ① **ON/OFF**-schakelaar
- ② **|O| (LV)**-knop
- ③ Zoeker
- ④ Monitor

Batterijniveau

De camera geeft het niveau weer van de batterij die momenteel wordt gebruikt. Het batterijniveau wordt weergegeven als een percentage.

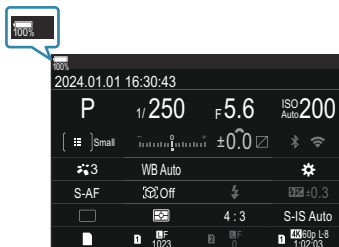

- De -indicator knippert rood wanneer het niveau 10% bereikt.

- Druk op de knop **|O| (LV)**; een bevestigingsdialoogvenster wordt weergegeven.
- De zoeker gaat aan wanneer u uw oog bij de zoeker houdt. Wanneer de zoeker oplicht, schakelt de monitor uit.
- Zet de camera uit en plaats de schakelaar in de positie **OFF**.

De **Fn**-schakelaar kan worden geconfigureerd om de camera in en uit te schakelen met de optie **[Fn-schakelr/Aan/uit-schak.]**.  ['\[Fn-schakelr/Aan/uit-schak.\] configureren' \(P.370\)](#)

slaapstand

Als er gedurende een ingestelde periode geen bedieningselementen worden gebruikt, stopt de camera automatisch de handelingen om het leeglopen van de batterijen te verminderen. Dit wordt de slaapstand genoemd.

- Wanneer de camera overschakelt op de slaapstand, gaat de monitor uit en wordt de bediening gestopt. U kunt de camera opnieuw activeren door op de ontspanknop of -knop te drukken.
- Als er gedurende een bepaalde periode geen handelingen worden uitgevoerd nadat de camera is overgeschakeld op de slaapstand, schakelt de camera automatisch uit. Zet de camera aan om deze weer te activeren.

ⓘ De camera heeft misschien meer tijd nodig om uit de slaapstand te komen als **[On]** (ingeschakeld) is geselecteerd voor **[ Instellingen] > [Uitgeschkld. stand-by]**.  'Draadloze instellingen voor wanneer de camera is uitgeschakeld' (Uitgeschkld.stand-by) (P.446)

⚙ De vertraging voordat de camera overgaat naar de slaapstand of automatisch wordt uitgeschakeld kan worden geselecteerd in het menu.  'Opties voor slaapstand (Energiebesparing) instellen (Slaapstand)' (P.428), 'Opties voor automatisch uitschakelen instellen (Autom. uitschakelen)' (P.429)

Initiële instelling

Voer, wanneer u de camera voor het eerst hebt ingeschakeld, de initiële instelling uit door een taal te kiezen en de cameraklok in te stellen.

- ⓘ De bestandsnaam is ook inbegrepen bij de informatie over datum en tijd. Zorg ervoor dat u de juiste datum en tijd instelt voordat u de camera gebruikt. Bepaalde functies kunnen niet worden gebruikt als de datum en tijd niet zijn ingesteld.

1. Druk op de knop **OK** wanneer het dialoogvenster voor de initiële instelling wordt weergegeven, waarin u wordt gevraagd om een taal te kiezen.



2. Selecteer de gewenste taal met de voorste of achterste regelaar of de knoppen Δ ∇ \triangleleft \triangleright .



3. Druk op de knop **OK** wanneer u de gewenste taal heeft geselecteerd.



- Als u op de ontspanknop drukt voordat u op de knop **OK** heeft gedrukt, keert de camera terug naar de opnamemodus en wordt er geen taal geselecteerd. U kunt de initiële installatie uitvoeren door de camera uit en vervolgens weer in te schakelen, zodat het dialoogvenster voor de initiële installatie wordt weergegeven, en door het proces te herhalen vanaf stap 1.

- 🔊 De taal kan op elk moment via het menu worden gewijzigd. 🗨️ 'Wat te doen als u de taal het scherm niet kunt lezen' (P.43)

4. Stel de datum, tijd en de datumnotatie in.

- Gebruik de ◀▶ knoppen om opties te selecteren.
- Gebruik de ▲ ▼-knoppen om het gemarkeerde item te wijzigen.
- De tijd wordt weergegeven in 24-uursformaat.

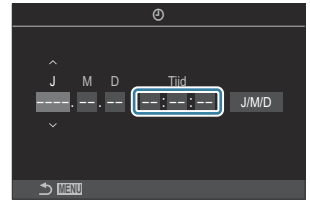

☞ U kunt op elk gewenst moment de klok instellen in het menu. ☞ 'De cameraklok instellen (🕒 Instellingen)' (P.433)

5. Druk op de knop **OK**.

6. Selecteer een tijdzone met behulp van de ▲ ▼ knoppen en druk op de knop **OK**.

- Druk op de knop **INFO** om zomertijd in of uit te schakelen.

7. Druk op de knop **OK** om wijzigingen op te slaan en te sluiten.

☞ Informatie over datum en tijd worden samen met de beelden opgeslagen op het kaartje.

☞ Als de batterij uit de camera is verwijderd en de camera een tijd niet wordt gebruikt, worden de datum en tijd mogelijk gereset. Als dit gebeurt, stelt u de datum en tijd in met behulp van het menu. ☞ 'De cameraklok instellen (🕒 Instellingen)' (P.433)

☞ U moet mogelijk ook de framesnelheid aanpassen voordat u films opneemt. ☞ 'De kwaliteit van foto's en films instellen (📷 / 📹)' (P.220)

Wat te doen als u de taal op het scherm niet kunt lezen

Als u onbekende tekens of woorden in een andere taal op het scherm ziet, heeft u mogelijk niet de juiste taal geselecteerd. Volg de stappen hieronder om een andere taal te kiezen.

1. Druk op de knop **MENU** om de menu's te openen.

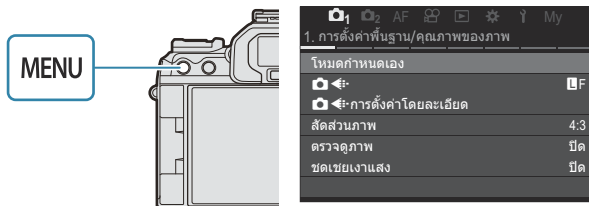

2. Markeer het tabblad **ໄ** (instelling) met behulp van de voorste regelaar.

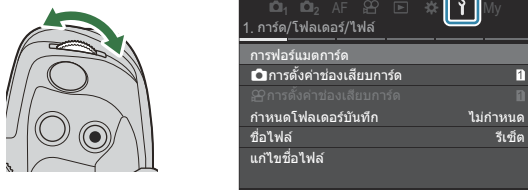

3. Selecteer een scherm waarop **[ໄ]** verschijnt met behulp van de **<|>**-knoppen of met de achterste regelaar.

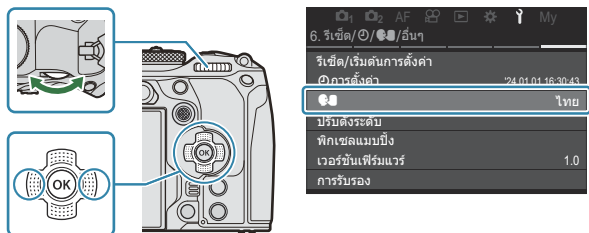

4. Selecteer de optie **[ໄ]** met de **Δ** **∇** knoppen en druk op de knop **OK**.

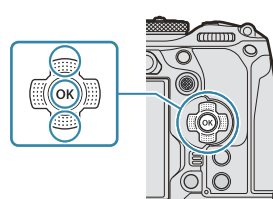

5. Selecteer de gewenste taal met de Δ ∇ \triangleleft \triangleright knoppen en druk op de knop **OK**.



Opnamen maken

Informatieweergave tijdens het fotograferen

Voor informatie over het superbedieningspaneel, dat standaard op de monitor verschijnt, zie 'Beschikbare instellingen in het superbedieningspaneel/LV-superbedieningspaneel' (P.97).

Monitorweergave tijdens fotomodus

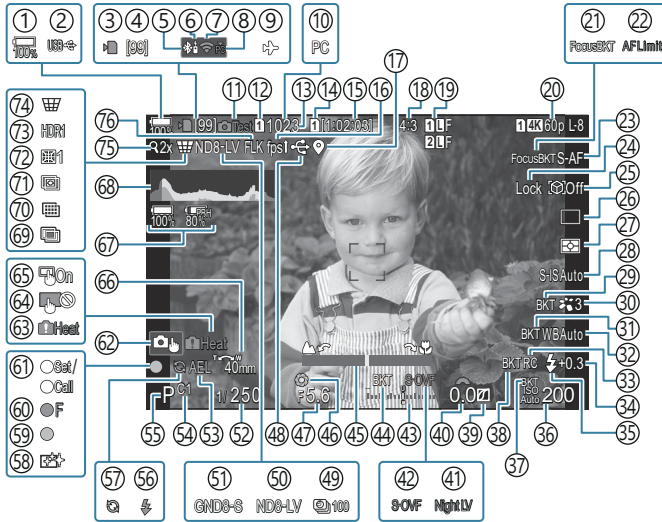

Monitorweergave tijdens filmmodus

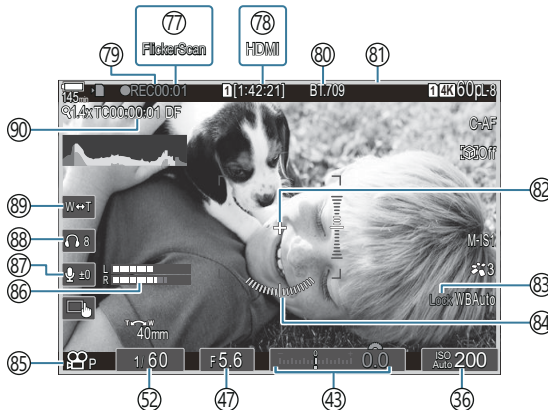

- ① Batterijniveau (P.39)
- ② USB PD (P.486)
- ③ Kaartschrijfindicator (P.29, P.34)
- ④ Maximaal aantal aaneengesloten opnames (P.200)
- ⑤ Actieve **Bluetooth**[®]-verbinding (P.445, P.473)
- ⑥ Afstandsbediening (P.473)
- ⑦ Draadloze LAN-verbinding (P.443, P.458)
- ⑧ Actieve verbinding met computer (Wi-Fi) (P.458)
- ⑨ Vliegtuigmodus (P.441)
- ⑩ Actieve verbinding met computer (USB)¹ (P.480, P.482, P.483, P.484)
- ⑪ Testopname (P.348)
- ⑫  Instellingen opslaan (P.406)
- ⑬ Aantal foto's dat kan worden opgeslagen (P.573)
- ⑭  Sleuf opslaan (P.407)
- ⑮ Beschikbare opnametijd (P.577)
- ⑯ Framesnelheid (P.378)
- ⑰ Bluetooth-positie-informatie (P.452)
- ⑱ Beeldverhouding (P.227)
- ⑲  Beeldkwaliteit (P.220)
- ⑳  Filmkwaliteit (P.221)
- ㉑ Focus BKT (P.288)
- ㉒ AF-beperker (P.135)
- ㉓ AF-modus (P.105)
- ㉔ Onderwerpselectievergrendeling (P.126)
- ㉕ Onderwerpdetectie (P.125)
- ㉖ Aandrijving (enkel, sequentieel, zelfontspanner, antischok, stille modus, Pro Capture-opnamen) (P.198 / P.206 / P.207 / P.209)
- ㉗ Meetmodus (P.166)
- ㉘ Beeldstabilisatie (P.213)
- ㉙ ART BKT (P.286)
- ㉚ Fotomodus (P.229)
- ㉛ WB BKT (P.283)
- ㉜ Witbalans (P.238)
- ㉝ RC-modus (P.193)
- ㉞ Regelaar flitserintensiteit (P.192)
- ㉟ Flitsmodus (P.187)
- ㊱ ISO-gevoeligheid (P.174)
- ㊲ ISO BKT (P.285)
- ㊳ FL BKT (P.284)
- ㊴ Lichte en schaduwdelen (P.358)
- ㊵ Belichtingscompensatiewaarde (P.159)
- ㊶  Nachtvisie (P.377)
- ㊷  LV-modus (P.376)
- ㊸ Belichtingscompensatie (P.159)
- ㊹ AE BKT (P.281)
- ㊺ Focus-indicator (P.151)
- ㊻ Voorbeeld (P.374)
- ㊼ Diafragma waarde (P.59, P.62)
- ㊽ Actieve USB-verbinding (P.480, P.482, P.483, P.484, P.486)
- ㊾ Intervalopname (P.270)
- ㊿ Opnamen maken in Live ND (P.253)
- 1 Opnamen maken in Live GND (P.256)
- 2 Sluittijd (P.59, P.65)
- 3 AE-lock (P.168)
- 4 Aangepaste modus (P.77)
- 5 Opnamemodus (P.59)
- 6 Flitser (knippert: wordt opgeladen, brandt continu: opladen voltooid) (P.183)
- 7 Pro Capture actief (P.209)
- 8 Stofvermindering (P.514)
- 9 AF-bevestigingsmarkering (P.52)
- 10  SH2-diafragma waarschuwing (P.198)
- 11 SET/CALL-functie (P.495)

- ⑥2 Aanraakbedieningen (P.55)
- ⑥3 Interne temperatuurwaarschuwing (P.520)
- ⑥4 Vergrendeling aanraakbediening (P.348)
- ⑥5 AF-doelgebied (P.150)
- ⑥6 Zoomrichting/Brandpuntsafstand
- ⑥7 Alle batterij-informatie (P.39, P.28)
- ⑥8 Histogram (P.51)
- ⑥9 Meervoudige belichting (P.265)
- ⑦0 Opname met hoge resolutie (P.249)
- ⑦1 Focusstapelning (P.260)
- ⑦2 Fisheye-compensatie (P.276)
- ⑦3 HDR (P.263)
- ⑦4 Trapeziumcorrectie (P.274)
- ⑦5 Digitale televoorzetslens (P.269)
- ⑦6 Antiflikkermodus (P.212)
- ⑦7 Flikkeringdetectie (P.164)
- ⑦8  HDMI-uitvoer (P.295)
- ⑦9 Opnametijd (weergegeven tijdens opname) (P.82)
- ⑧0  Weergavehulp (P.248)
- ⑧1 Rood kader tijdens filmopname (P.300)
- ⑧2 Middenmarkering (P.297)
- ⑧3 WB Auto-vergrendeling (P.243)
- ⑧4 Niveaumeter (P.51)
- ⑧5  -modus (Filmbelichtingsmodi) (P.83)
- ⑧6 Meting geluidsopnameniveau (P.86)
- ⑧7 Geluidsopnameniveau (P.86)
- ⑧8 Volume hoofdtelefoon (P.86)
- ⑧9 Elektronische zoom (P.86)
- ⑨0 Tijdcode (P.294)

1 Wordt alleen weergegeven als er verbinding is met OM Capture en er op dat moment een computer is geselecteerd in het [ **RAW/Control**] menu als de enige bestemming voor nieuwe foto's (P.480).

Schakelen tussen weergaven

De camera maakt gebruik van een oogsensor om automatisch te wisselen tussen de zoeker en de monitor. De zoeker en de monitor (superbedieningspaneel/live view) tonen ook informatie over de camera-instellingen. Er zijn opties beschikbaar voor het besturen van het wisselen van de displays en voor het kiezen van de weergegeven informatie.

De cameramonitor geeft standaard het superbedieningspaneel weer (P.93).

Foto's in de zoeker kaderen

De zoeker wordt automatisch ingeschakeld wanneer u de zoeker naar uw oog brengt. Wanneer de zoeker oplicht, schakelt de monitor uit.

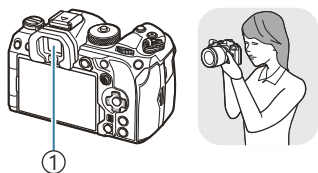

① Zoeker



Foto's in de monitor kaderen

De monitor toont het superbedieningspaneel. Het verandert naar Live View als u op de  (LV)-knop drukt.

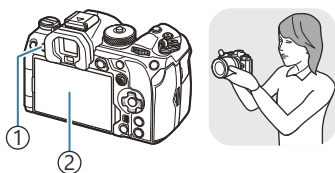

①  (LV)-knop

② Monitor

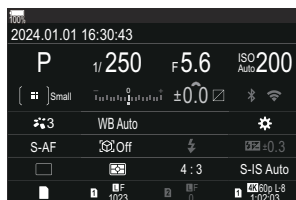

- Als de zoeker niet is scherpgesteld, brengt u uw oog naar de zoeker en stelt u de weergave scherp door de dioptrie-regelaar te draaien.

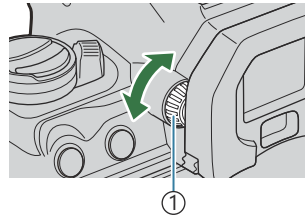

① Dioptrieregelaar

👁️ Opties voor het omwisselen van displays en zoekerweergave zijn beschikbaar. ➡️ ['De weergavestijl van de zoeker selecteren \(Stijl voor zoeker\)' \(P.382\)](#), ['De oogsensor configureren \(Oogsensorinstellingen\)' \(P.419\)](#)

De informatieweergave omschakelen



PASMB 

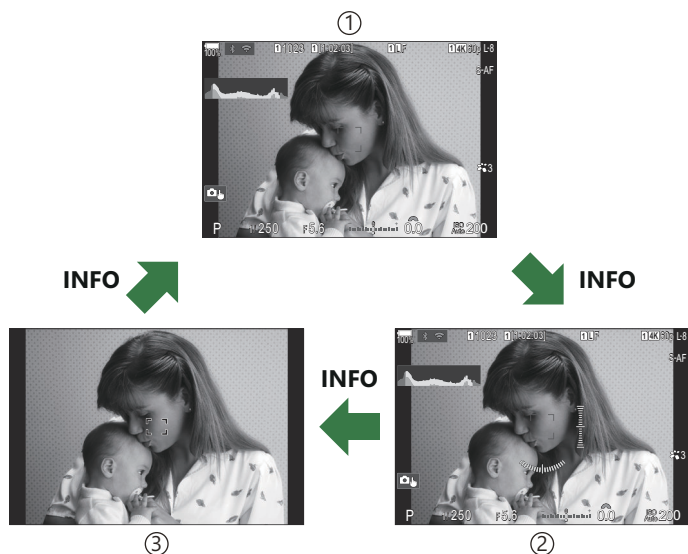
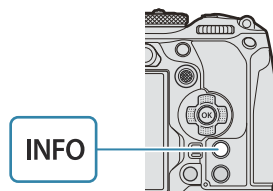

U kunt de informatie die tijdens het fotograferen op de monitor verschijnt wijzigen met de **INFO**-knop.



- ① Informatie 1
- ② Informatie 2 (alleen fotomodi)
- ③ Alleen beeld

☞ De schermen met informatie kunnen in beide standen worden gezet door aan de regelaar te draaien terwijl u op de knop **INFO** drukt.

☞ U kunt de informatie die in de fotomodi wordt weergegeven en de informatie die in de filmmodus wordt weergegeven individueel instellen.  'Opname-indicators ( Info-instellingen /  Info-instellingen)' (P.385)

☞ U kunt kiezen of u informatie wilt weergeven als de ontspanknop half wordt ingedrukt.  'De weergave configureren voor wanneer de ontspanknop half wordt ingedrukt (Info door half in te drukken )' (P.388)

Histogramweergave

Er wordt een histogram weergegeven met de verdeling van de helderheid in het beeld. De horizontale as toont de helderheid en de verticale as het aantal pixels bij elke helderheid in het beeld. Delen boven de bovengrens worden rood weergegeven, delen onder de ondergrens worden blauw weergegeven, en het deel dat met spotmeting is gemeten wordt groen weergegeven.

U kunt de boven- en ondergrenzen kiezen.  ['Histogram belichtingswaarschuwing \(Histograminstellingen\)' \(P.397\)](#)



① Meer

③ Donker

② Minder

④ Helder

Lichte gedeelten en schaduwen

Lichte gedeelten en schaduwen, gedefinieerd volgens de boven- en ondergrenzen voor het histogram, worden weergegeven in rood en blauw. U kunt de boven- en ondergrenzen kiezen.  ['Histogram belichtingswaarschuwing \(Histograminstellingen\)' \(P.397\)](#)

Weergave niveaumeter

De richting van de camera wordt aangegeven. De 'kantelrichting' wordt aangegeven op de verticale balk en de 'horizonrichting' op de horizontale balk.

- De niveaumeter is slechts als hulp bedoeld.
- Kalibreer de meter als u vindt dat deze verticaal of horizontaal niet meer juist aangeeft.  ['De niveaumeter kalibreren \(Niveau aanp.\)' \(P.435\)](#)

Gebruik de modusknop om de opnamemodus te selecteren en neem de foto.

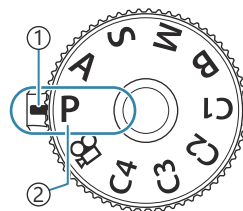

- ① Indicator
- ② Moduspictogram

Typen opnamemodi

Zie hierna voor het gebruik van de verschillende opnamemodi.

P	Program AE (P.59)
A	Diafragma voorkeur AE (P.62)
S	Sluiterprioriteit AE (P.65)
M	Handmatige belichting (P.67)
B	Bulb/time (P.70)
	Live composiet (P.74)
C1/C2/C3/C4	Aangepast (P.79)

 Raadpleeg 'Films opnemen in de filmmodus (📷-modus)' voor meer informatie over de 📷-stand op de modusknop ([P.82](#)).

1. Druk op de vergrendeling van de modusknop om deze te ontgrendelen en draai de knop vervolgens om de gewenste modus in te stellen.

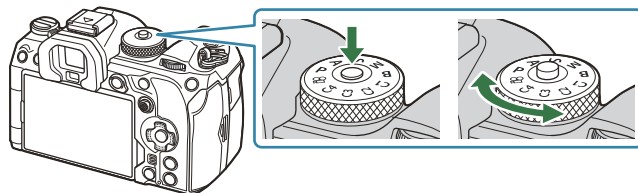

- Wanneer de vergrendeling voor de modusknop is ingedrukt, is de modusknop vergrendeld. Elke keer dat op de vergrendeling van de modusknop wordt gedrukt, schakelt deze tussen vergrendeld/ontgrendeld.

2. Kadreer de opname.

⚠ Let erop dat uw vingers of de camerariem niet voor de lens of de AF-hulpverlichting zitten.

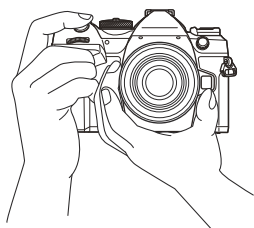

Liggend beeld

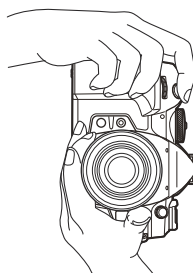

Staand beeld

3. Stel scherp.

- Plaats het AF-kader over uw onderwerp.

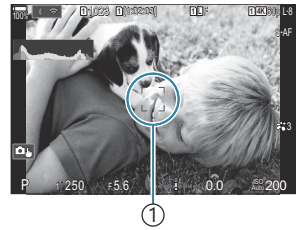

① AF-kader

- Druk zacht op de ontspanknop tot in de eerste positie (druk de ontspanknop half in).
- Het AF-bevestigingsteken (●) wordt weergegeven en er verschijnt een groen kader (AF-kader) om de scherpgestelde zone.

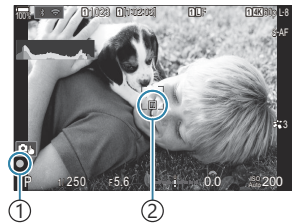

① AF-bevestigingsteken

② AF-doel

☞ U kunt ook scherpstellen door op de knop **AF-ON** te drukken (P.121).

⚠ Als de camera niet in staat is om scherp te stellen, gaat het AF-bevestigingsteken knipperen. (P.516).

⚠ Het AF-kader is afhankelijk van de gekozen optie voor de AF-doelmodus. Wijzig het gebied (P.111) en de positie (P.110) van het AF-doel indien nodig.

⚠ Het AF-kader wordt niet weergegeven wanneer [Alle] is gekozen als AF-doelmodus (P.111).

4. Laat de ontspanknop los.

- Druk de ontspanknop helemaal in (tot aan de aanslag).
- De camera ontspant de sluiters en maakt een foto.











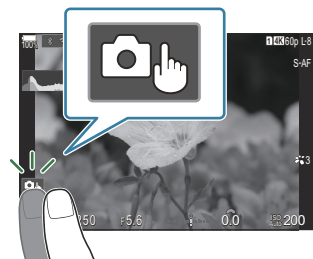

☞ U kunt scherpstellen en fotograferen met aanraakbediening. ☞ 'Opnames maken door het aanraakscherm te bedienen' (P.55)

Opnames maken door het aanraakscherm te bedienen

P A S M B 

U kunt op het onderwerp tikken om scherp te stellen en de foto te maken.



	Tik op een onderwerp om scherp te stellen en automatisch de sluitert te ontspannen. Deze optie is niet beschikbaar in de modus B (bulb), in de modus  (film) of wanneer [] AF of [] AF MF is geselecteerd als AF-modus (P.105).
	Opnames maken door het aanraakscherm te bedienen, is uitgeschakeld.
	Tik om een AF-kader weer te geven en stel scherp op het onderwerp in het geselecteerde gebied. U kunt het aanraakscherm gebruiken om de positie en de grootte van het scherpstelskader te kiezen. Foto's kunnen worden genomen door op de ontspanknop te drukken.
	Wanneer de camera een onderwerp detecteert, tikt u op het onderwerp om dat vast te zetten als het belangrijkste onderwerp om op scherp te stellen. Tik op  aan om de vergrendeling op te heffen.  wordt weergegeven wanneer [Onderwerpdetectie] is ingesteld op een andere instelling dan [Uit] (P.125). ⓘ Onderwerpselectie is niet beschikbaar wanneer [] 120/60pL-8 (high-speed filmopnamen) is geselecteerd voor []  in  (film)-modus (P.221).

- Tik op een pictogram om de instellingen te wisselen.

ⓘ Tik niet met uw vingernagels of een scherp voorwerp op het display.

ⓘ Een handschoen of monitorafdekking kan de bediening van het aanraakscherm hinderen.

Een voorbeeld bekijken van het onderwerp ()

1. Tik op het onderwerp in het display.

- Er verschijnt een AF-kader.
- Gebruik de schuifbalk om de grootte van het kader te kiezen.

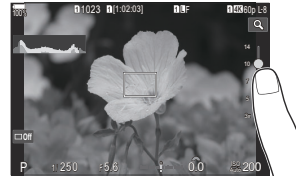

- Tik op  om de weergave van het AF-doel uit te schakelen.

2. Gebruik de schuifbalk om de grootte van het AF-doel aan te passen; tik vervolgens op om in te zoomen op de kaderpositie.

- Gebruik uw vinger om in het display te schuiven wanneer de foto is ingezoomd.

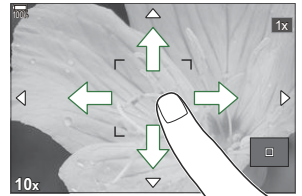

- Tik op  om de zoomweergave te annuleren.

⚠ In de volgende situaties is bediening met het aanraakscherm niet mogelijk.

- Wanneer knoppen of regelaars in gebruik zijn

👉 U kunt de bediening van het aanraakscherm uitschakelen.  'Aanraakbedieningen uitschakelen (Touchscreeninst.)' (P.416)

Fotobeoordeling (Beeldweergave)

PASMB 

Foto's worden onmiddellijk na het opnemen weergegeven. Hiermee kunt u de foto snel beoordelen. U kunt kiezen hoe lang foto's worden weergegeven of kiezen om foto's niet weer te geven in het display. U kunt op elk moment de fotobeoordeling beëindigen en verder gaan met opnamen maken door de ontspanknop half in te drukken.

0,3 - 20 sec	Kies hoe lang foto's worden weergegeven.
Uit	Fotobeoordeling is uitgeschakeld. De camera geeft het zicht door de lens weer na het opnemen.
Auto 	Schakel over naar weergave na het opnemen. U kunt beelden verwijderen en andere weergavefuncties uitvoeren.

1. Druk op de knop **MENU** om de menu's te openen.
2. Selecteer het tabblad  met behulp van de voorste regelaar.

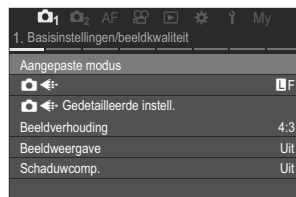

3. Selecteer **[1. Basisinstellingen/beeldkwaliteit]** met behulp van de <|>-knoppen of met de achterste regelaar.
4. Selecteer **[Beeldweergave]** met behulp van de knoppen $\Delta \nabla$ en druk op de knop **OK**.

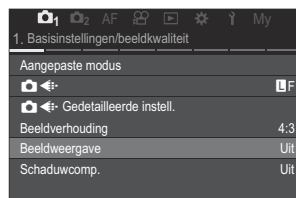

5. Wijzig de instellingen met de knoppen Δ ∇ \triangleleft \triangleright en druk op de knop **OK**.



6. Druk op de knop **MENU** om de menu's te verlaten.

De camera het diafragma en de sluitertijd laten kiezen (P: Programma AE)

P A S M B 

De camera kiest het optimale diafragma en de optimale sluitertijd die passen bij de helderheid van het onderwerp.

1. Draai de functieknop naar P.

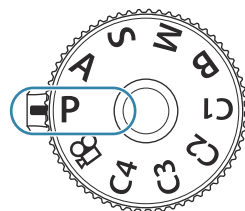



2. Focus en controleer het scherm.





- Gebruik de voorste en achterste draaiknoppen om de volgende instellingen aan te passen.
Voorste regelaar: Belichtingscompensatie (P.159)
Achterste regelaar: Programmaverschuiving (P.61)
- De door de camera gekozen sluitertijd en diafragma worden weergegeven.





- ① Opnamemodus
- ② Sluitertijd
- ③ Diafragma

 De belichtingscompensatie kan ook worden ingesteld met de knop . Druk op de -knop en draai vervolgens aan de voorste of achterste regelaar.



3. Laat de ontspanknop los.



 U kunt de functies kiezen die worden uitgevoerd door de voorste en achterste regelaar.  'Rollen toewijzen aan de voorste en achterste regelaar ( Knopfunctie /  Knopfunctie)' (P.361)

 U kunt de **Fn**-schakelaar gebruiken om de rollen van de voorste en de achterste regelaar te wisselen. Aan de **Fn**-schakelaar kunnen ook andere rollen worden toegewezen.  'De **Fn**-schakelaar aanpassen (Fn-schakelaarinstellingen)' (P.366)

Onderwerp te donker of te helder

Als de camera geen optimale belichting kan bereiken, zullen de waarden van de sluitertijd en het diafragma op het scherm knippen.

Weergave	Probleem/oplossing
Groot diafragma (laag f/-getal)/lange sluitertijd 	Het onderwerp is te donker. <ul style="list-style-type: none">• Gebruik een flitser.
Klein diafragma (hoog f/-getal)/korte sluitertijd 	Het onderwerp is te helder. <ul style="list-style-type: none">• De grenzen van het meetsysteem van de camera zijn overschreden. Gebruik een ND-filter (Neutral Density) van een derde partij om de hoeveelheid licht die de camera binnenkomt, te verminderen.• Sluitertijden van wel 1/32000 s zijn beschikbaar in [♥] (stille) modus.  'Opnemen zonder sluitergeluid (Stille [♥] instellingen)' (P.207), 'Sequentiële opnamen/opnamen met zelfontspanner maken' (P.198)

 Als [ISO] niet is ingesteld op [Auto], kan een optimale belichting worden bereikt door de instelling te wijzigen.  'De ISO-gevoeligheid wijzigen (ISO)' (P.174)

 De diafragma waarde die wordt weergegeven als het display gaat knippen, is afhankelijk van het lenstype en de brandpuntsafstand van de lens.

Programmaverschuiving

U kunt, zonder de belichting te wijzigen, verschillende combinaties van diafragma en sluitertijd kiezen die automatisch door de camera worden geselecteerd. Dit wordt 'programmaverschuiving' genoemd.

1. Draai aan de achterste regelaar totdat de camera de gewenste combinatie van diafragma en sluitertijd weergeeft.
 - De indicator van de opnamemodus op het scherm verandert van **P** naar **Ps** als programmaverschuiving is geactiveerd. Als u de programmaverschuiving wilt beëindigen, draait u de achterste regelaar in tegengestelde richting, tot alleen **P** wordt weergegeven.



① Programmaverschuiving

🔗 U kunt kiezen of het display de effecten van de belichtingscompensatie weergeeft, of dat het display een constante helderheid handhaaft voor kijkgemak. 🖱️ ['het uiterlijk van het display wijzigen \(LV-modus\)' \(P.376\)](#)

Het diafragma instellen (A: Diafragmavoorkeur AE)

PASMB 

In deze modus kunt u het diafragma (f/-getal) kiezen, waarna de sluitertijd automatisch door de camera wordt ingesteld voor een optimale belichting die past bij de helderheid van het onderwerp. Lagere diafragmawaarden (grotere diafragma's) verminderen de diepte van het gebied dat is scherpgesteld (scherptediepte), waardoor de achtergrond onscherp wordt. Hogere diafragmawaarden (kleinere diafragma's) vergroten de diepte van het gebied dat is scherpgesteld voor en achter het onderwerp.



① **Lagere diafragmawaarden...**

...verlagen de scherptediepte en verhogen de wazigheid.

② **Hogere diafragmawaarden...**

...verhogen de scherptediepte.

1. Draai de functieknop naar **A**.

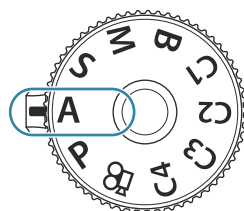

2. Pas het diafragma aan.

- Gebruik de voorste en achterste draaiknoppen om de volgende instellingen aan te passen.
Voorste regelaar: Belichtingscompensatie (P.159)
Achterste regelaar: Diafragma

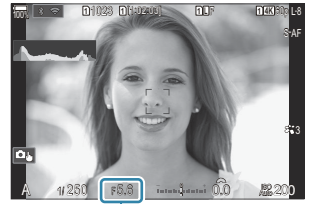

① Diafragma

- De sluitertijd die automatisch door de camera wordt geselecteerd, wordt weergegeven in het display.
- ☞ De belichtingscompensatie kan ook worden ingesteld met de knop . Druk op de -knop en draai vervolgens aan de voorste of achterste regelaar.

3. Laat de ontspanknop los.

- ☞ U kunt de functies kiezen die worden uitgevoerd door de voorste en achterste regelaar. 'Rollen toewijzen aan de voorste en achterste regelaar (Knopfunctie / Knopfunctie)' (P.361)
- ☞ U kunt de **Fn**-schakelaar gebruiken om de rollen van de voorste en de achterste regelaar te wisselen. Aan de **Fn**-schakelaar kunnen ook andere rollen worden toegewezen. 'De **Fn**-schakelaar aanpassen (Fn-schakelaarinstellingen)' (P.366)
- ☞ U kunt kiezen of het display de effecten van de belichtingscompensatie weergeeft, of dat het display een constante helderheid handhaaft voor kijkgemak. 'Het uiterlijk van het display wijzigen (LV-modus)' (P.376)
- ☞ U kunt het diafragma tot de geselecteerde waarde stoppen en een voorbeeld van de scherptediepte bekijken. 'De rollen van knoppen wijzigen (Knopinstellingen)' (P.346)

Onderwerp te donker of te helder

Als de camera geen optimale belichting kan bereiken, zal de sluitertijd op het scherm beginnen te knippen zoals weergegeven.

Weergave	Probleem/oplossing
Lange sluitertijd  60" F5.6	Onderbelichting. <ul style="list-style-type: none">• Stel een lagere diafragma waarde in.

Weergave	Probleem/oplossing
Korte sluitertijd 	Overbelichting. <ul style="list-style-type: none"> • Stel een hogere diafragma waarde in. • Als het onderwerp nog steeds overbelicht is bij hogere waarden, zijn de grenzen van het meetsysteem van de camera overschreden. Gebruik een ND-filter (Neutral Density) van een derde partij om de hoeveelheid licht die de camera binnenkomt, te verminderen. • Sluitertijden van wel 1/32000 s zijn beschikbaar in [♥] (stille) modus. <ul style="list-style-type: none"> ☞ 'Opnemen zonder sluitergeluid (Stille [♥] instellingen)' (P.207), 'Sequentiële opnamen/opnamen met zelfontspanner maken' (P.198)

☞ Als **[ISO]** niet is ingesteld op **[Auto]**, kan een optimale belichting worden bereikt door de instelling te wijzigen. ☞ 'De ISO-gevoeligheid wijzigen (ISO)' (P.174)

Een sluitertijd kiezen (S: Sluiterprioriteit AE)

PASMB 

In deze modus kunt u de sluitertijd kiezen, waarna het diafragma automatisch door de camera wordt gekozen voor de optimale belichting die past bij de helderheid van het onderwerp. Kortere sluitertijden lijken snel bewegende onderwerpen te 'bevriezen'. Langere sluitertijden voegen wazigheid toe aan bewegende onderwerpen, waardoor deze een indruk van beweging krijgen, voor dynamische effecten.

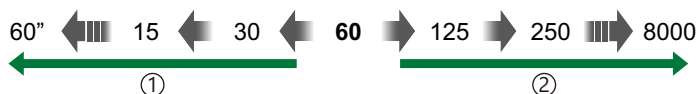

① Langere sluitertijden...

...geven dynamische opnames met een indruk van beweging.

② Kortere sluitertijden...

...'bevriezen' de beweging van snel bewegende onderwerpen.

1. Draai de modusknop naar **S**.

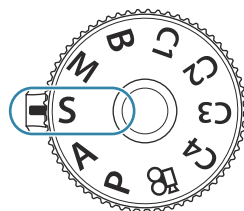



2. Kies de sluitertijd.

- Gebruik de voorste en achterste draaiknoppen om de volgende instellingen aan te passen.
Voorste regelaar: Belichtingscompensatie (P.159)
Achterste regelaar: Sluitertijd
- Kies uit sluitertijden van 1/8000 - 60 s.
- Sluitertijden van wel 1/32000 s zijn beschikbaar in stille modus.  'Opnemen zonder sluitergeluid (Stille [♥] instellingen)' (P.207), 'Sequentiële opnamen/opnamen met zelfontspanner maken' (P.198)
- Het diafragma dat automatisch door de camera wordt geselecteerd, wordt weergegeven in het display.



① Sluitertijd



 De belichtingscompensatie kan ook worden ingesteld met de knop . Druk op de -knop en draai vervolgens aan de voorste of achterste regelaar.

3. Laat de ontspanknop los.

- ☞ U kunt de functies kiezen die worden uitgevoerd door de voorste en achterste regelaar. 📖 'Rollen toewijzen aan de voorste en achterste regelaar (📷 Knopfunctie / 📷 Knopfunctie)' (P.361)
- ☞ U kunt de **Fn**-schakelaar gebruiken om de rollen van de voorste en de achterste regelaar te wisselen. Aan de **Fn**-schakelaar kunnen ook andere rollen worden toegewezen. 📖 'De **Fn**-schakelaar aanpassen (Fn-schakelaarinstellingen)' (P.366)
- ☞ U kunt kiezen of het display de effecten van de belichtingscompensatie weergeeft, of dat het display een constante helderheid handhaaft voor kijkgemak. 📖 'het uiterlijk van het display wijzigen (📷 LV-modus)' (P.376)
- ☞ Als u bewegingsonscherpte-effecten wilt bereiken in helder verlichte scènes, waarbij de benodigde lange sluitertijden niet beschikbaar zijn, kunt u live ND-filter gebruiken. 📖 'De sluitertijd verlengen bij helder licht (Opn. mkn in Live ND)' (P.253)
- ☞ Afhankelijk van de gekozen sluitertijd ontstaan er mogelijk kleurenbanden in het display als gevolg van flikkeringen van fluorescerende of led-lichtbronnen. De camera kan worden geconfigureerd om de effecten van flikkering tijdens live view of foto-opnamen te verminderen. 📖 'Flikkering verminderen in foto's (Antiflikkermodus)' (P.212), 'Flikkering onder led-verlichting verminderen (📷 Flikkeringdetectie / 📷 Flikkeringdetectie)' (P.164)

Onderwerp te donker of te helder

Als de camera geen optimale belichting kan bereiken, gaat het display voor diafragma knipperen.

Weergave	Probleem/oplossing
Lage diafragma waarde 	Onderbelichting. <ul style="list-style-type: none">• Kies een langere sluitertijd.
Hoge diafragma waarde 	Overbelichting. <ul style="list-style-type: none">• Kies een kortere sluitertijd. Sluitertijden tot wel 1/32000 s zijn beschikbaar in stille modus.• Als het onderwerp nog steeds overbelicht is bij de kortere sluitertijd, zijn de grenzen van het meetsysteem van de camera overschreden. Gebruik een ND-filter (Neutral Density) van een derde partij om de hoeveelheid licht die de camera binnenkomt, te verminderen.

- ☞ Als **[ISO]** niet is ingesteld op **[Auto]**, kan een optimale belichting worden bereikt door de instelling te wijzigen. 📖 'De ISO-gevoeligheid wijzigen (ISO)' (P.174)
- ☞ De diafragma waarde die wordt weergegeven als het display gaat knipperen, is afhankelijk van het lenstype en de brandpuntsafstand van de lens.

Het diafragma en de sluitertijd kiezen (M: Handmatige belichting)

PASMB 

In deze modus kiest u zelf het diafragma en de sluitertijd. U kunt de instellingen aanpassen aan uw eigen voorkeuren, bijvoorbeeld door het combineren van korte sluitertijden met kleine diafragma's (hoge f/-getallen) voor een grotere scherptediepte.

1. Draai de modusknop naar M.

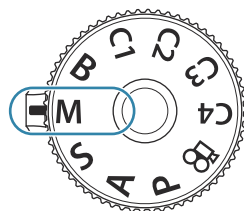

2. Pas diafragma en sluitertijd aan.

- Gebruik de voorste en achterste draaiknoppen om de volgende instellingen aan te passen.
Voorste regelaar: Diafragma
Achterste regelaar: Sluitertijd
- Kies uit sluitertijden van 1/8000 - 60 s.
- Sluitertijden tot wel 1/32000 s zijn beschikbaar in de stille modus.  [Opnemen zonder sluitergeluid \(Stille ♥ instellingen\)' \(P.207\)](#)
- Het display geeft het verschil weer tussen de belichting die met het geselecteerde diafragma en de geselecteerde sluitertijd wordt bereikt, en de optimale belichting zoals door de camera wordt gemeten. Het display knippert als het verschil groter wordt dan ± 3 EV.



① Verschil ten opzichte van optimale belichting

- Wanneer **[Auto]** is geselecteerd voor **[ISO]**, wordt de ISO-gevoeligheid automatisch aangepast voor een optimale belichting bij de geselecteerde belichtingsinstellingen. **[ISO]** is standaard ingesteld op **[Auto]**.  ['De ISO-gevoeligheid wijzigen \(ISO\)' \(P.174\)](#)

3. Laat de ontspanknop los.

- ☞ U kunt de functies kiezen die worden uitgevoerd door de voorste en achterste regelaar. 📖 'Rollen toewijzen aan de voorste en achterste regelaar (📷 Knopfunctie / 📷 Knopfunctie)' (P.361)
- ☞ U kunt de **Fn**-schakelaar gebruiken om de rollen van de voorste en de achterste regelaar te wisselen. Aan de **Fn**-schakelaar kunnen ook andere rollen worden toegewezen. 📖 'De **Fn**-schakelaar aanpassen (Fn-schakelaarinstellingen)' (P.366)
- ☞ U kunt kiezen of het display de effecten van de belichtingscompensatie weergeeft, of dat het display een constante helderheid handhaaft voor kijkgemak. 📖 'het uiterlijk van het display wijzigen (📷 LV-modus)' (P.376)
- ☞ Afhankelijk van de gekozen sluitertijd ontstaan er mogelijk kleurenbanden in het display als gevolg van flikkeringen van fluorescerende of led-lichtbronnen. De camera kan worden geconfigureerd om de effecten van flikkering tijdens live view of foto-opnamen te verminderen. 📖 'Flikkering verminderen in foto's (Antiflikkermodus)' (P.212), 'Flikkering onder led-verlichting verminderen (📷 Flikkeringdetectie / 📷 Flikkeringdetectie)' (P.164)

Onderwerp te donker of te helder

Als de camera geen optimale belichting kan bereiken als **[Auto]** is geselecteerd voor **[📷 ISO]**, gaat het display voor ISO-gevoeligheid knipperen zoals is weergegeven.

Weergave	Probleem/oplossing
	<p>Overbelichting.</p> <ul style="list-style-type: none"> • Kies een hogere diafragma waarde of een kortere sluitertijd.
	<p>Onderbelichting.</p> <ul style="list-style-type: none"> • Kies een lagere diafragma waarde of een langere sluitertijd. • Als de waarschuwing niet verdwijnt uit het display, kiest u een hogere waarde voor de ISO-gevoeligheid. 📖 'ISO-gevoeligheid (ISO) wijzigen' (P.174), 'Het bereik van ISO-gevoeligheidswaarden die zijn geselecteerd in [Auto]-modus instellen (📷 ISO-A Boven/Standaard / 📷 ISO-A Boven/Standaard)' (P.177)

Belichtingscompensatie in modus **M** gebruiken

In modus **M** is de belichtingscompensatie beschikbaar als **[Auto]** wordt geselecteerd voor **[ISO]**. Omdat belichtingscompensatie wordt uitgevoerd door ISO-gevoeligheid aan te passen, worden diafragma en sluitertijd niet beïnvloed.  'ISO-gevoeligheid (ISO) aanpassen' (P.174), 'Het bereik van ISO-gevoeligheidswaarden geselecteerd in [Auto]-modus instellen ( ISO-A Boven/Standaard /  ISO-A Boven/Standaard)' (P.177)

1. Houd de  -knop ingedrukt en draai aan de voorste of achterste draaiknop.
 - De belichtingscompensatie wordt toegevoegd aan de belichtingsafwijking zoals aangegeven in het display.

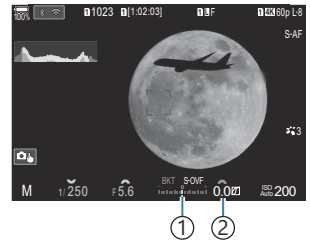

- ① Verschil van de belichtingsinstellingswaarde met compensatiewaarde toegevoegd
- ② Belichtingscompensatiewaarde

Lange belichtingen (B: Bulb/Time)

P A S M B 

Selecteer deze modus om de sluitersnelheid open te laten staan voor een lange belichting. U kunt een voorbeeld van de foto in live view weergeven en de belichting beëindigen als het gewenste resultaat is bereikt. Gebruik deze modus voor scènes waarbij een lange belichting nodig is, bijvoorbeeld voor nachtopnamen of voor vuurwerk.

 Voor opnames maken met een lange belichting, wordt geadviseerd de camera stevig op een statief te bevestigen en [\[Beeldstabilisatie\]](#) (P.213) in te stellen op **[S-IS Uit]**.

'Bulb'- en 'Live Bulb'-fotografie

De sluitersnelheid blijft open terwijl de ontspanknop wordt ingedrukt. De belichting eindigt wanneer de ontspanknop wordt losgelaten.

- De hoeveelheid licht die de camera binnentreedt, neemt toe naarmate de sluitersnelheid langer open blijft staan.
- Als u Live Bulb-fotografie selecteert, kunt u de resultaten bekijken in het live view-display en de belichting eindigen wanneer u dat wilt.

'Time'- en 'Live Time'-fotografie

De belichting begint wanneer de ontspanknop helemaal wordt ingedrukt. Als u de belichting wilt beëindigen, drukt u de ontspanknop nogmaals helemaal in.

- De hoeveelheid licht die de camera binnentreedt, neemt toe naarmate de sluitersnelheid langer open blijft staan.
- Als u Live Time-fotografie selecteert, kunt u de resultaten bekijken in het live view-display en de belichting eindigen wanneer u dat wilt.

1. Draai de modusknop naar **B**.

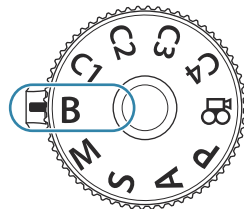

2. Selecteer **[Bulb]** (voor bulb-fotografie) of **[Time]** (time-fotografie).
- Bij standaardinstellingen wordt de selectie gemaakt met de achterste regelaar.

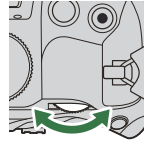

① Bulb- of time-fotografie

3. Druk op de **MENU** -knop.
- U wordt gevraagd om het interval voor het bijwerken van de voorbeeldweergave te kiezen.



4. Selecteer een interval met behulp van Δ ∇ .

5. Druk op de **OK**-knop om de wijzigingen op te slaan.
- De menu's worden weergegeven.



6. Druk meerdere keren op de knop **MENU** om het menu te verlaten.
- Als u een andere optie dan **[Uit]** hebt geselecteerd, wordt **[Live Bulb]** of **[Live Time]** in het display weergegeven.

7. Pas het diafragma aan.
- Bij standaardinstellingen kan het diafragma worden ingesteld met de voorste draaiknop.





① Diafragma

8. Laat de ontspanknop los.

- Houd de ontspanknop geheel ingedrukt bij bulb- en live bulbmodi. De belichting eindigt wanneer de ontspanknop wordt losgelaten.
- Druk de ontspanknop in tijd- en live timemodi een keer geheel in om de belichting te beginnen, en nogmaals om de belichting te beëindigen.
- Tijdens live time-fotografie kunt het weergavevoorbeeld bijwerken door de ontspanknop half in te drukken.
- De belichting stopt automatisch wanneer de tijd die is geselecteerd voor **[Bulb/Time-timer]** wordt bereikt.  'BULB/TIME/COMP-instellingen configureren (BULB/TIME/COMP-instellingen)' (P.279)
- **[Ruisonderdrukking]** wordt na de opname toegepast. Het scherm geeft de resterende tijd weer, totdat het proces is voltooid. U kunt de voorwaarden kiezen waaronder **[Ruisonderdrukking]** wordt uitgevoerd.  'Ruisonderdrukkingsopties bij lange belichting (Ruisonderdrukking)' (P.182)



 De keuze aan ISO-gevoeligheidsinstellingen is enigszins beperkt.

 Bulb-fotografie wordt gebruikt in plaats van Live Bulb-fotografie als meervoudige belichting, trapeziumcorrectie of fisheye-compensatie staan ingeschakeld.



 Time-fotografie wordt gebruikt in plaats van Live Time-fotografie als meervoudige belichting, trapeziumcorrectie of fisheye-compensatie staan ingeschakeld.



 Tijdens het fotograferen zijn er grenzen aan de instellingen voor de volgende functies.

- Sequentiële opnamen, opnamen met de zelfontspanner, time-lapse-opnamen, AE-bracketing, flits-bracketing, focus-bracketing, focusstapelning enz.

 Het is mogelijk dat u ruis of heldere punten in de monitor ziet, afhankelijk van de camera-instellingen, de temperatuur en de situatie. Deze kunnen soms in foto's verschijnen, zelfs wanneer **[Ruisonderdrukking]** is ingeschakeld.  'Ruisonderdrukkingsopties bij lange belichting (Ruisonderdrukking)' (P.182)

 Starry Sky AF kan worden gebruikt voor opnamen van de nachtelijke lucht.  'Een scherpstelmodus kiezen (AF-modus / AF-modus)' (P.105), 'De instellingen van Starry Sky AF wijzigen (Starry Sky AF-instelling)' (P.124)

 De helderheid van het scherm kan worden aangepast tijdens bulb/time-fotografie.  'BULB/TIME/COMP-instellingen configureren (BULB/TIME/COMP-instellingen)' (P.279)

 In modus **B** (bulb) kunt u de focus handmatig aanpassen terwijl de belichting loopt. U kunt foto's nemen met technieken zoals het onderwerp tijdens de belichting niet scherpstellen of scherpstellen aan het einde van de belichting.  'BULB/TIME/COMP-instellingen configureren (BULB/TIME/COMP-instellingen)' (P.279)

Ruis

Tijdens het fotograferen met een lange sluitertijd kan er ruis op het scherm verschijnen. Deze verschijnselen doen zich voor wanneer de temperatuur in de beeldsensor of in de elektronica van de beeldsensor toeneemt, waardoor er elektrische stroom wordt opgewekt in delen van de beeldsensor die normaliter niet aan licht worden blootgesteld. Dit kan ook gebeuren als u met een hoge ISO-waarde fotografeert bij extreem hoge omgevingstemperaturen. Om deze ruis te reduceren, activeert de camera de ruisonderdrukking.  ['Ruisonderdrukkingsopties bij lange belichting \(Ruisonderdrukking\)' \(P.182\)](#)

Licht mengen (B: Live Composiet-fotografie)

PASMB 

Selecteer deze modus om de sluiters open te laten staan voor een lange belichting. U kunt de lichtsporen weergeven die door vuurwerk worden achtergelaten en deze fotograferen, zonder de belichting van de achtergrond aan te passen. De camera combineert meerdere opnamen en slaat deze op als een enkele foto.

ⓘ Voor live composiet-fotografie wordt geadviseerd de camera stevig op een statief te bevestigen en **[Beeldstabilisatie]** (P.213) in te stellen op **[S-IS Uit]**.

1. Draai de modusknop naar **B**.

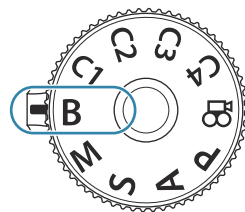

2. Selecteer **[Live Comp.]**.

- Bij standaardinstellingen wordt de selectie gemaakt met de achterste regelaar.



① Live Composiet-fotografie

3. Druk op de **MENU** -knop.

- Het menu **[Composiet-inst.]** wordt weergegeven.

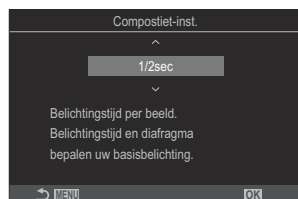



4. Selecteer een belichtingstijd met behulp van Δ ∇ .

- Kies een belichtingstijd van 1/2 tot 60 s.

5. Druk op de **OK**-knop om de wijzigingen op te slaan.
 - De menu's worden weergegeven.
6. Druk meerdere keren op de knop **MENU** om het menu te verlaten.
7. Pas het diafragma aan.
 - Bij standaardinstellingen kan het diafragma worden ingesteld met de voorste draaiknop.
8. Druk de ontspanknop volledig in om de camera gereed te maken.
 - De camera is klaar voor opnamen als **[Klaar voor composietopname]** wordt weergegeven.



9. Druk op de ontspanknop om te beginnen met opnamen.
 - Live Composiet-fotografie begint. Het display wordt bijgewerkt na elke belichting.
 10. Druk opnieuw op de ontspanknop om het opnemen te beëindigen.
 - De opname eindigt automatisch na de geselecteerde tijd voor **[Live Composiet-timer]**. Dit kan worden gewijzigd.  ['BULB/TIME/COMP-instellingen configureren \(BULB/TIME/COMP-instellingen\)' \(P.279\)](#)
 - De beschikbare maximale opnametijd is afhankelijk van het accuniveau en de opnameomstandigheden.
-  De keuze aan ISO-gevoeligheidsinstellingen is enigszins beperkt.
-  De volgende functies kunnen niet worden gebruikt:
- sequentiële opnamen, de zelfontspanner, fotografie met de interval timer, AE-bracketing, flits-bracketing, focus-bracketing, HDR-fotografie, opname met hoge resolutie, focusstapelning, meervoudige belichting, trapeziumcorrectie, opnamen maken in live ND en live GND en fisheye-compensatie.
-  Starry Sky AF kan worden gebruikt voor opnamen van de nachtelijke lucht.  ['Een scherpstelmodus kiezen \(AF-modus / AF-modus\)' \(P.105\)](#), ['De instellingen van Starry Sky AF wijzigen \(Starry Sky AF-instelling\)' \(P.124\)](#)

- ☞ De helderheid van het scherm kan worden aangepast tijdens Live Composiet-fotografie.  ' [BULB/TIME/COMP-instellingen configureren \(BULB/TIME/COMP-instellingen\)](#)' (P.279)
- ☞ U kunt de belichtingstijd voor elke belichting tijdens Live Composiet-fotografie op voorhand kiezen met behulp van de menu's.  ' [BULB/TIME/COMP-instellingen configureren \(BULB/TIME/COMP-instellingen\)](#)' (P.279)

Aangepaste instellingen opslaan in de modusknop (C1, C2, C3 en C4 Aangepaste modi)

U kunt vaak gebruikte instellingen en opnamemodi opslaan als aangepaste modi, die u eenvoudig naar wens kunt oproepen door aan de functieregelaar te draaien. Ook opgeslagen menu-instellingen kunt u oproepen uit de menu's.

- Bewaar instellingen op posities **C1** tot en met **C4**.

Instellingen opslaan (Toewijzen)

P A S M B 

1. Kies een andere modus dan  en pas de instellingen naar wens aan.
 - Zie '[Standaardinstellingen](#)' (P.530) voor informatie over de instellingen die u kunt opslaan.

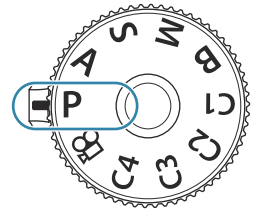

2. Druk op de knop **MENU** om de menu's te openen.
3. Selecteer het tabblad  met behulp van de voorste regelaar.

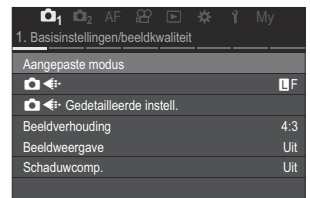

4. Selecteer **[1. Basisinstellingen/Beeldkwaliteit]** met behulp van de -knoppen of met de achterste regelaar.
5. Selecteer **[Aangepaste modus]** met de knoppen   en druk op de knop **OK**.

6. Markeer de gewenste aangepaste modus ([C1] - [C4]) met behulp van de Δ ∇ knoppen en druk op de **OK**-knop.

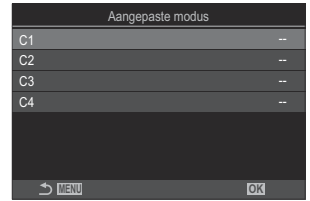

- Het menu voor de geselecteerde aangepaste modus wordt weergegeven.

7. Selecteer [**Toewijzen**] met de Δ ∇ -knoppen en druk op de knop **OK**.

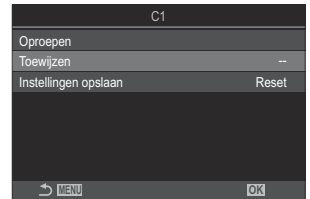

8. Selecteer [**Instellen**] met de Δ ∇ -knoppen en druk op de knop **OK**.

- Eventuele bestaande instellingen worden overschreven.
- Selecteer [**Resetten**] en druk op de **OK**-knop als u de standaardinstellingen voor de geselecteerde aangepaste modus wilt herstellen.

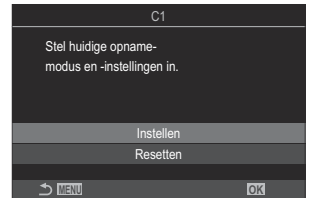

9. Druk op de knop **MENU** om de menu's te verlaten.

⚙️ Aangepaste modi kunnen automatisch worden bijgewerkt om wijzigingen weer te geven in de instellingen (**C1**, **C2**, **C3**, **C4**) tijdens opnamen. 📖 ['De wijzigingen in instellingen die zijn gemaakt in aangepaste modi opslaan' \(P81\)](#)

Aangepaste modi gebruiken (C1/C2/C3/C4)

PASMB 

Als u alle opgeslagen instellingen, inclusief de opnamemodus, wilt oproepen:

Instellingen oproepen met de modusknop

1. Draai de modusknop naar de gewenste aangepaste modus (**C1**, **C2**, **C3** of **C4**).
 - De camera wordt ingesteld volgens de instellingen van de geselecteerde modus.

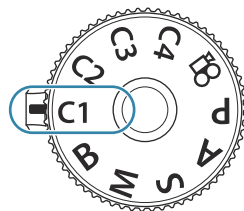

 Standaard worden wijzigingen aangebracht na terugroepen niet toegepast op de opgeslagen instellingen. De opgeslagen instellingen worden weer hersteld als u de aangepaste modus selecteert met de functieregelaar.

Opgeslagen instellingen oproepen

In andere modi dan , kunt u de instellingen die zijn opgeslagen in de aangepaste modi [**C1**] tot en met [**C4**] oproepen.

1. Druk op de knop **MENU** om de menu's te openen.
2. Selecteer het tabblad  met behulp van de voorste regelaar.
3. Selecteer [**1. Basisinstellingen/Beeldkwaliteit**] met behulp van de -knoppen of met de achterste regelaar.

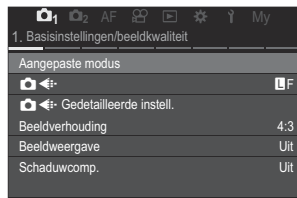

4. Selecteer [**Aangepaste modus**] met de knoppen   en druk op de knop **OK**.

5. Markeer de gewenste aangepaste modus ([C1] - [C4]) met behulp van de Δ ∇ knoppen en druk op de **OK**-knop.

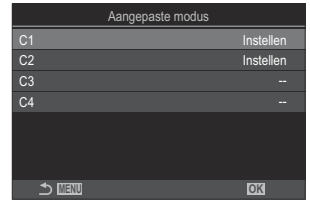

6. Selecteer [**Oproepen**] met de Δ ∇ -knoppen en druk op de knop **OK**.



7. Selecteer [**Ja**] met de Δ ∇ -knoppen en druk op de knop **OK**.

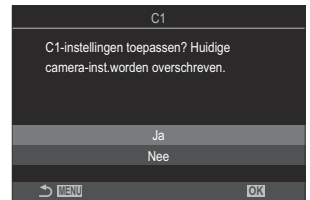

8. Druk op de knop **MENU** om de menu's te verlaten.

- ⚙️ Als u een instelling oproept terwijl de modusknop is ingesteld op **C1**, **C2**, **C3** of **C4**, verandert de opnamemodus ook naar de opgeslagen modus.
- ⚙️ Instellingen die worden opgeroepen door op een knop te drukken waaraan [**C1**] - [**C4**] (Aangepaste modi C1 - 4) is toegewezen in [\[📷 Knopfunctie\] \(P.346\)](#) worden niet meer toegepast wanneer u:
- De camera uit zet
 - De modusknop naar een andere instelling draait
 - Tijdens het fotograferen op de **MENU**-knop drukt
 - Een reset uitvoert
 - Aangepaste instellingen opslaat of oproept

De wijzigingen aan instellingen opslaan in de aangepaste modi

U kunt de wijzigingen opslaan die u hebt gemaakt aan instellingen terwijl u in de aangepaste modi in de camera bent. De gewijzigde instellingen blijven bewaard, zelfs als u de modusknop draait.

Aangepaste modi kunnen op vrijwel dezelfde manier worden gebruikt als modi **P**, **A**, **S**, **M** en **B**.

1. Druk op de knop **MENU** om de menu's te openen.
2. Selecteer het tabblad **1** met behulp van de voorste regelaar.
3. Selecteer **[1. Basisinstellingen/Beeldkwaliteit]** met behulp van de **<|>**-knoppen of met de achterste regelaar.
4. Selecteer **[Aangepaste modus]** met de knoppen **△ ▽** en druk op de knop **OK**.
5. Markeer de gewenste aangepaste modus (**[C1]** - **[C4]**) met behulp van de **△ ▽** knoppen en druk op de **OK**-knop.
6. Selecteer **[Instellingen opslaan]** met de knoppen **△ ▽** en druk op de knop **OK**.
7. Selecteer **[Vasthouden]** met de **<|>**-knoppen en druk op de knop **OK**.
8. Druk op de knop **MENU** om de menu's te verlaten.

Films opnemen

- ⚠ Gebruik bij het filmen een SD-kaart die een SD-snelheidsklasse 10 of hoger ondersteunt.
- ⚠ Gebruik een UHS-II- of UHS-I-kaart met een UHS-snelheidsklasse van 3 of beter in de volgende gevallen:
 - als er een filmresolutie van **[4K]** of **[C4K]** wordt geselecteerd in het menu [] of een bewegingscompensatie van **[A-I]**(All-Intra) in het menu []
- ⚠ Als de camera gedurende langere perioden continu wordt gebruikt, stijgt de temperatuur van de beeldsensor, waardoor er ruis- en kleurplekken zichtbaar kunnen worden in het display. Als dit effect optreedt, moet u de camera uitschakelen en wachten tot deze is afgekoeld. Ruis- en kleurplekken treden met name op bij hoge ISO-waarden. Als de temperatuur van de beeldsensor verder blijft stijgen, zal de camera zichzelf automatisch uitschakelen.
- ⚠ Als u een Four Thirds-systeemplens gebruikt, is AF niet beschikbaar bij het opnemen van films.
- ⚠ Wanneer high-speed film opnemen is geselecteerd voor [], zullen films opgenomen met **[i-Enhance]** of een creatief filter voor fotomodus worden opgenomen in de modus **[Natural]**.
- ⚠ Het geluid van aanraakhandelingen en knopbediening kan worden opgenomen.
- ⚠ CMOS-beeldsensoren van het type dat in de camera wordt toegepast, genereren een zogenoemd 'rollende sluiters'-effect dat vervorming kan veroorzaken in afbeeldingen van bewegende onderwerpen. Deze vervorming is een verschijnsel dat optreedt in afbeeldingen van snel bewegende onderwerpen of als de camera tijdens de opname wordt bewogen. Het effect is met name merkbaar in afbeeldingen die met een lange brandpuntsafstand zijn gemaakt.
- ⚠ Wanneer u een SDXC-kaart gebruikt, kunnen films tot 3 uur worden opgenomen. Films van langer dan 3 uur worden verdeeld over meerdere bestanden (afhankelijk van de opname-omstandigheden kan de camera gaan opnemen in een nieuw bestand, voordat de grens van 3 uur is bereikt).
- ⚠ Wanneer u een SD/SDHC-kaart gebruikt, worden films die groter zijn dan 4 GB verdeeld over meerdere bestanden (afhankelijk van de opname-omstandigheden kan de camera gaan opnemen in een nieuw bestand, voordat de grens van 4 GB is bereikt).
- 🔗 Verdeelde filmbestanden kunnen worden afgespeeld als een enkele film. ['Afspelen van verdeelde films'](#) (P.307)
- 🔗 Bij het opnemen van een film met de camera in staande positie, wordt de opgenomen informatie in staande positie vastgelegd. Wanneer de film wordt afgespeeld op een computer of smartphone, wordt deze afgespeeld in dezelfde positie waarin deze werd opgenomen.

Films opnemen in de filmmodus ()

P A S M B

Draai de modusknop naar (filmmodus) om films op te nemen met de effecten die beschikbaar zijn in de modi **P**, **A**, **S** en **M** (P.83).

1. Draai de modusknop naar .

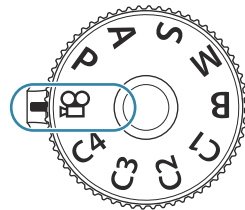

2. Druk op de knop  om de opname te starten.
 - Er klinkt geen pieptoon wanneer de camera scherpstelt in filmmodus.
 - De film die u aan het opnemen bent, wordt op de monitor weergegeven.
 - Wanneer u uw oog naar de zoeker brengt, wordt de film die u aan het opnemen bent in de zoeker weergegeven.
 - Er wordt een rood kader weergegeven tijdens filmopname (P.300).
 - U kunt de scherpstelpositie wijzigen door tijdens de opname op het scherm te tikken.
 - De camera start de opnameteller en geeft de opnametijd weer.

 U kunt ook beginnen met het opnemen van een film door de ontspanknop in te drukken.

 'Een film opnemen door de ontspanknop in te drukken ( Sluiterfunctie)' (P.359)

3. Druk nogmaals op de knop  om de opname te stoppen.



Een belichtingsmodus kiezen (-modus (Filmbelichtingmodi))

P A S M B 

U kunt films opnemen die gebruikmaken van de beschikbare effecten in de modi **P**, **A**, **S** en **M**.



1. Druk op de knop **MENU** om de menu's te openen.
2. Selecteer het tabblad  met behulp van de voorste regelaar.
3. Selecteer **[1. Basisinstellingen/Beeldkwaliteit]** met behulp van de -knoppen of met de achterste regelaar.
4. Selecteer **[-modus]** met de knoppen   en druk op de knop **OK**.

5. Markeer de gewenste modus met behulp van de Δ ∇ -knoppen en druk op de **OK**-knop.

P	<p>De optimale diafragma waarde wordt automatisch ingesteld overeenkomstig de helderheid van het onderwerp.</p> <p>Gebruik de voorste regelaar of de achterste regelaar om de belichtingscompensatie aan te passen.</p>
A	<p>De weergave van de achtergrond wordt gewijzigd door de instelling van het diafragma.</p> <p>Gebruik de voorste regelaar om de belichtingscompensatie aan te passen en de achterste regelaar om het diafragma aan te passen.</p>
S	<p>De sluitertijd is van invloed op het uitzicht van het onderwerp. Gebruik de voorste regelaar om de belichtingscompensatie aan te passen en de achterste regelaar om de sluitertijd aan te passen.</p> <p>De sluitertijd kan worden ingesteld op waarden tussen 1/24 sec. en 1/32000 sec.</p>
M	<p>Zowel het diafragma als de sluitertijd zijn vrij instelbaar.</p> <p>Gebruik de voorste regelaar om de diafragma waarde te selecteren en de achterste regelaar om de sluitertijd te selecteren.</p> <ul style="list-style-type: none">• Kies uit sluitertijden van 1/24 - 32000 s. Waarden van ISO 200 - 12800 zijn beschikbaar met de opties voor  ISO handmatige gevoeligheidsbediening.• Het display geeft het verschil weer tussen de belichting die met het geselecteerde diafragma en de geselecteerde sluitertijd wordt bereikt, en de optimale belichting zoals door de camera wordt gemeten. Het display knippert als het verschil groter wordt dan ± 3 EV.• De gekozen optie voor  ISO-A Boven/Standaard (P.177) wordt van kracht.

 Het lage bereik van de sluitertijd verandert overeenkomstig de framesnelheid van de filmopnamemodus.

6. Druk op de knop **MENU** om de menu's te verlaten.

  **-modus** kan ook worden ingesteld vanuit het superb Bedieningspaneel.  'Instellen met superb Bedieningspaneel/LV-super Bedieningspaneel' (P.95)

Films opnemen in foto-opnamemodi

PASMB 

Films kunnen worden opgenomen in de programma AE-modus, zelfs wanneer de functieregelaar niet in de -positie staat.

- ① **[●REC]** moet worden toegewezen aan een knop met behulp van **[Knopfunctie]** (P.346).
- ① Het AF-gebied neemt de vorm aan die is geselecteerd voor filmmodus (P.82). Draai de modusknop naar  (filmmodus) en kies de veldvorm in het AF-veldselectiescherm (P.111).

1. Druk op de knop waaraan **[●REC]** is toegewezen om het opnemen te starten.

- '●REC', de opnametijd en een rood kader worden weergegeven tijdens filmopname (P.300).

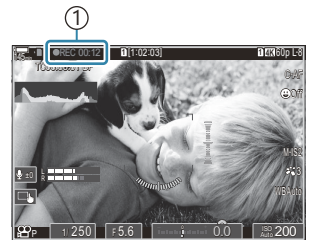

① Opnametijd

- Wanneer u uw oog naar de zoeker brengt, wordt de film die u aan het opnemen bent in de zoeker weergegeven.
- U kunt de scherpstelpositie wijzigen door tijdens de opname op het scherm te tikken.

2. Druk nogmaals op de knop om het opnemen te beëindigen.

- Wanneer het opnemen stopt verdwijnen '●REC', de opnametijd en het rode kader van het scherm (P.300).

① Zelfs als u op een knop drukt waaraan **[●REC]** is toegewezen, kunt u in de volgende situaties geen films opnemen:

- Tijdens een meervoudige belichting (fotograferen stopt ook), terwijl de ontspanknop half wordt ingedrukt, tijdens sequentiële opnamen, time lapse-opnamen, trapeziumcorrectie, of fisheye-compensatie of terwijl opnamen worden gemaakt in live ND of live GND

Aanraakbedieningen (stille bedieningen)

PASMB 

U kunt voorkomen dat de camera interne geluiden opneemt tijdens het filmen. Tik na het tikken op een item op de weergegeven pijlen om de instellingen te selecteren.



- ① **Elektr. zoom:** Powerzoomlenzen in- of uitzoomen.
 - ② **Volume hoofdtelefoon:** Stelt het volume in als u een hoofdtelefoon gebruikt.
 - ③ **Geluidsopnameniveau:** Kies het opnameniveau.
 - ④ **Sluitertijd:** Pas sluitertijd aan wanneer **[S]** (sluiterprioriteit AE) of **[M]** (handmatig) is geselecteerd voor **[ISO-modus]** (filmbelichtingsmodus) (P.83).
 - ⑤ **Diafragmawaarde:** Pas diafragmawaarde aan wanneer **[A]** (Diafragmavoorkeur AE) of **[M]** (handmatig) is geselecteerd voor **[ISO-modus]** (filmbelichtingsmodus) (P.83).
 - ⑥ **Belichtingscompensatie:** Pas de belichtingscompensatie aan. Als **[M]** is geselecteerd voor **[ISO-modus]** (filmbelichtingsmodus) (P.83), is belichtingscompensatie beschikbaar wanneer **[Auto]** is geselecteerd voor **[ISO]** (P.174).
 - ⑦ **ISO:** Pas **[ISO]** (P.174) aan. Deze optie is beschikbaar wanneer **[M]** is geselecteerd voor **[ISO-modus]** (Filmbelichtingsmodus) (P.83).
- ⓘ Stille bedieningselementen zijn niet beschikbaar tijdens het opnemen van high-speed films (P.223).
👉 U kunt de camera dusdanig configureren dat stille bedieningselementen via het aanraakscherm kunnen worden gebruikt tijdens fotograferen.  **[Stille werking]** (P.386)

Opname-instellingen

De opname-instellingen wijzigen

De camera biedt veel aan fotografie gerelateerde functies. Afhankelijk van hoe vaak u deze functies gebruikt, kunt u de bijbehorende instellingen openen via knoppen, pictogrammen in het display of menu's voor gedetailleerde aanpassingen.

Methode	Beschrijving
Directe knoppen	<p>Pas instellingen rechtstreeks aan met knoppen, inclusief de knoppen die hieronder zijn opgesomd. Vaak gebruikte functies zijn toegewezen aan knoppen voor een snelle toegang tijdens fotograferen via de zoeker (P.88).</p> <ul style="list-style-type: none">• De bedieningselementen die op deze manier kunnen worden gebruikt, zijn de knoppen , ,  en ISO.
LV-superbedieningspaneel/ superbedieningspaneel	<p>Kies uit een lijst met instellingen die de actuele camerastatus weergeven. U kunt ook de huidige camera-instellingen weergeven (P.93).</p>
Menu	<p>Naast de opties voor opnemen en weergeven, bevatten de menu's opties waarmee u de bediening en de weergave van de camera kunt aanpassen en de camera kunt instellen (P.100).</p>

Directe knoppen

Functies en directe knoppen



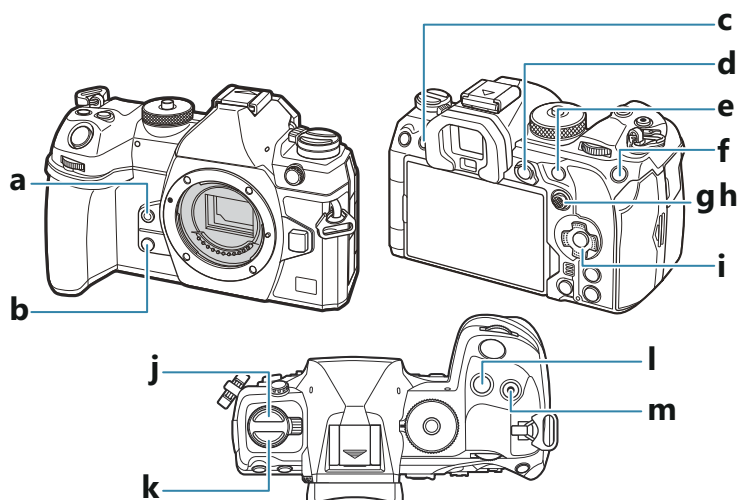

Veelgebruikte fotografiefuncties zijn toegewezen aan knoppen. Deze worden 'Directe knoppen' genoemd. Ze zijn handig wanneer de instellingen vaak worden gewijzigd afhankelijk van het onderwerp.

De knoppen waaraan de functies kunnen worden toegewezen, staan hieronder vermeld.





Directe knoppen tijdens het fotograferen

Directe knop	Toegewezen functie
a  -knop	Witbalans met één knop (P.241)
b  -knop	Voorbeeld (P.374)
c  (LV)-knop	Weergave (monitor/zoeker)-selectie (P.48)
d AEL -knop	AEL (P.168)

Directe knop		Toegewezen functie
e	AF-ON -knop	AF-ON (P.121, P.122)
f	ISO -knop	ISO-gevoeligheid (P.174)
g	Multifunctieknop (☉)	[∴] (AF-richtpunt) (P.110)
h	Multifunctieknop (☉)	Uit ¹
i	Pendelknop (△ ▽ ◀ ▶)	Uit ¹
j	 -knop ²	Sequentiële opnamen/zelfontspanner/flits (P.187, P.198)
k	AF  -knop ²	AF/meetmodus (P.166)
l	 -knop	Belichtingscompensatie (P.159)
m	 (☉)-knop	Opname met hoge resolutie (P.249)

1 Standaard is er geen functie toegewezen.

2 Aan knoppen behalve de knoppen  en **AF** kunnen verschillende rollen worden toegewezen.  'De rollen van knoppen wijzigen (Knopinstellingen)' (P.346)

Directe knoppen tijdens het opnemen van films

Directe knop		Toegewezen functie
a	 -knop	Pieken (P.153)
b	 -knop	Zoom (P.116)
c	 (LV)-knop	Weergave (monitor/zoeker)-selectie (P.48)
d	AEL -knop	AEL (P.168)

	Directe knop	Toegewezen functie
e	AF-ON-knop	AF-ON (P.121, P.122)
f	ISO-knop	ISO-gevoeligheid (P.174)
g	Multifunctieknop (ⓘ)	[⋮] (AF-richtpunt) (P.110)
h	Multifunctieknop (⊙)	Uit ¹
i	Pendelknop (△ ▽ ◀ ▶)	Uit ¹
k	AF(⊙)-knop ²	AF/meetmodus (P.166)
l	☒-knop	Belichtingscompensatie (P.159)
m	⊙ (⊞)-knop	Films opnemen(P.82)

1 Standaard is er geen functie toegewezen.

2 Aan knoppen behalve de knop AF(⊙) kunnen verschillende rollen worden toegewezen. 🖱️ 'De rollen van knoppen wijzigen (Knopinstellingen)' (P.346)

Raadpleeg de pagina met uitleg van elke functie voor informatie over hoe elke directe functieknop werkt.

Instellen met directe knoppen

In dit gedeelte wordt uitleg gegeven over hoe te werk te gaan wanneer een selectiemenu wordt weergegeven, waarbij **[AF-modus]** als voorbeeld wordt gebruikt.

1. Druk de knop in van de functie die u wilt gebruiken.

- Druk op de **AF** -knop.
- Er verschijnt een selectiemenu.



① Selectiemenu

2. Draai aan de voorste/achterste regelaar om een instelling te selecteren.

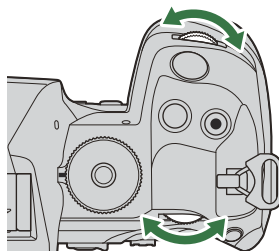

- Instellingswaarden kunnen ook worden geselecteerd door op het scherm te tikken.
- U kunt ook de Δ ∇ \triangleleft \triangleright -knoppen gebruiken.
- Wanneer instellingswaarden aan de boven- of onderkant van het scherm verschijnen wanneer u op de knop in stap 1 drukt, gebruikt u de volgende knoppen.
 - Δ ∇ : selecteert items aan de bovenkant van het scherm.
 - \triangleleft \triangleright : selecteert items aan de onderkant van het scherm.
- In dit voorbeeld draait u de achterste regelaar om **[AF-modus]** in te stellen.
- Druk de ontspanknop half in om de huidige instelling op te slaan en naar het opnamescherm te gaan.

- U kunt ook terugkeren naar het opnamescherm door op de knop te drukken die u in stap 1 hebt ingedrukt.
- Met bepaalde functies zijn meer gedetailleerde instellingen beschikbaar na het selecteren van de instelling in stap 2. Raadpleeg de uitleg van elke functie voor informatie over hoe deze te gebruiken.

In deze handleiding wordt de procedure voor het wisselen van een instelling met een directe knop als volgt getoond.

Knop

- AF -knop → 

De instelling snel wijzigen terwijl u de knop ingedrukt houdt

U kunt sommige instellingen wijzigen door aan de voorste/achterste regelaar te draaien terwijl u de knop van de functie ingedrukt houdt.

Het instellingscherm sluit wanneer u de knop loslaat.

LV-superbedieningspaneel/ superbedieningspaneel

Op LV-superbedieningspaneel/ superbedieningspaneel

Het superbedieningspaneel/LV-superbedieningspaneel geeft de opname-instellingen met bijbehorende waarden weer. Gebruik het superbedieningspaneel bij het kaderen van opnamen in de zoeker en gebruik het LV-superbedieningspaneel voor het kaderen van opnamen in de monitor (Live View).

- Wanneer u in de foto-opnamemodus op -knop drukt, wisselt u tussen fotograferen met de zoeker en fotograferen met Live View.

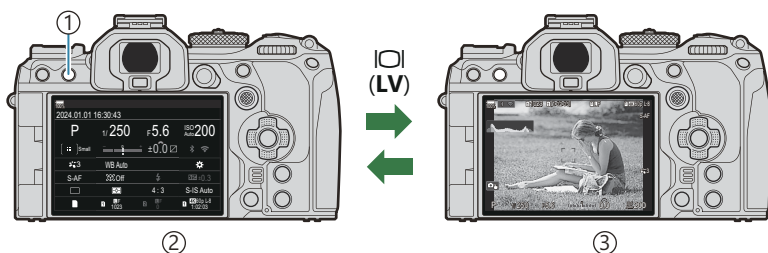

- ①  (LV)-knop
- ② Fotografie met zoeker (de monitor wordt uitgeschakeld als de zoeker is ingeschakeld)
- ③ Live View-fotografie

Superbedieningspaneel (fotografie met zoeker)

Als u onderwerpen in de zoeker kadreert, wordt het LV-superbedieningspaneel altijd op de monitor weergegeven. Druk op de knop **OK** om de cursor te activeren.

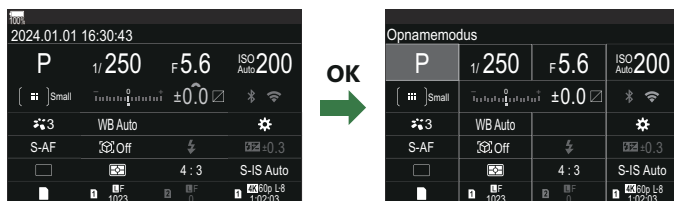

LV-superbedieningspaneel (fotografie met Live View)

Als u het LV-superbedieningspaneel in de monitor wilt weergeven, drukt u op de knop **OK** tijdens Live View.

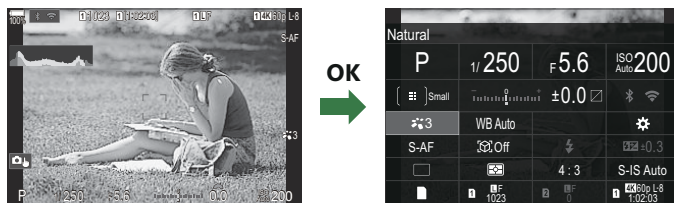

Instellen met superb Bedieningspaneel/LV- super Bedieningspaneel

In dit gedeelte wordt uitleg gegeven over hoe u het superb Bedieningspaneel/LV-super Bedieningspaneel bedient, waarbij **[Onderwerpdetectie]** als voorbeeld wordt gebruikt.

1. Druk op de knop **OK**.

- Als u op de knop drukt tijdens Live View, wordt het LV-super Bedieningspaneel in de monitor weergegeven.
- De laatst gebruikte instelling wordt gemarkeerd.

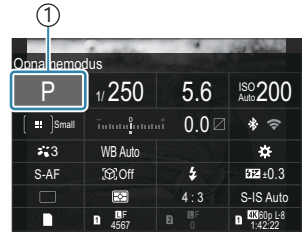

① Cursor

2. Selecteer een item met behulp van Δ ∇ \langle \triangleright .

- De geselecteerde instelling wordt gemarkeerd.
- De naam van de geselecteerde functie wordt getoond.
- U kunt items ook markeren door er in het scherm op te tikken.



3. Draai aan de voorste/achterste regelaar om de gemarkeerde instelling te wijzigen.

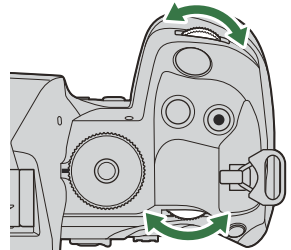

- Druk de ontspanknop half in om de huidige instelling op te slaan en naar het opnamescherm te gaan.

In deze handleiding wordt de procedure voor het wisselen van een instelling met een directe knop als volgt getoond.

Super Bedieningspaneel

- **OK** \rightarrow Onderwerpdetectie

Aanvullende opties

Door op de knop **OK** in stap 2 te drukken of op het item te tikken, worden de opties voor de gemarkeerde instelling weergegeven. U kunt items ook configureren door op de instellingswaarden in het scherm te tikken. In sommige gevallen kunnen er extra opties worden geconfigureerd.

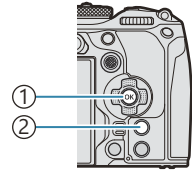

- ① **OK**-knop
- ② **INFO**-knop



①



②



③

- ① Scherm LV-superbedieningspaneel/superbedieningspaneel
- ② Scherm selectiemenu
- ③ Scherm gedetailleerde instellingen

Beschikbare instellingen in het superbedieningspaneel/LV- superbedieningspaneel

Foto-opnamemodus

Superbedieningspaneel

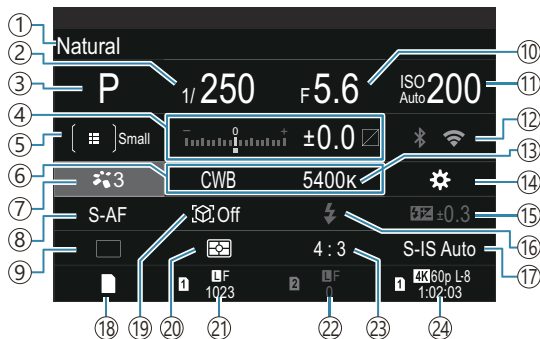

LV-superbedieningspaneel

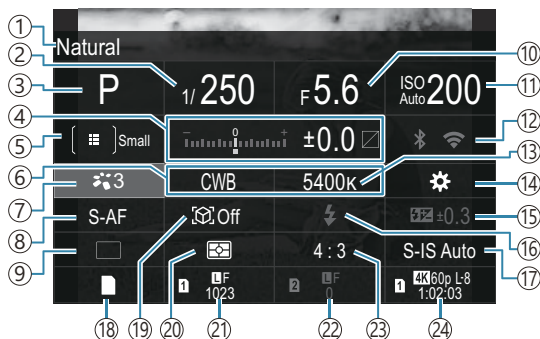

- ① Naam van de huidige geselecteerde optie
- ② Sluittijd (P.59, P.65)
- ③ Opnamemodus (P.59)
- ④ Belichtingscompensatie/Lichte/schaduwdelen (P.159 / P.358)
- ⑤  AF-doelmodus (P.111)
- ⑥  Witbalans (P.238)
- ⑦  Fotomodus (P.229)
- ⑧  AF-modus (P.105)
- ⑨ Aandrijving (sequentiële opnamen/opnamen met zelfontspanner) (P.198)
- ⑩ Diafragmawaarde (P.59, P.62)
- ⑪  ISO-gevoeligheid (P.174)
- ⑫ Wi-Fi/Bluetooth (P.443)
- ⑬  Kleurtemperatuur (P.238)
- ⑭  Knopfunctie (P.346)
- ⑮ Regelaar flitserintensiteit (P.192)
- ⑯ Flitsmodus (P.187)
- ⑰  Beeldstabilisatie (P.213)
- ⑱  Instellingen opslaan (P.406)
- ⑲ Onderwerpdetectie (P.125)
- ⑳ Meting (P.166)
- ㉑ Sleuf 1  Beeldkwaliteit, aantal foto's dat kan worden opgeslagen (P.220 configureren, P.573)
- ㉒ Sleuf 2  Beeldkwaliteit, aantal foto's dat kan worden opgeslagen (P.220 configureren, P.573)
- ㉓ Beeldverhouding (P.227)
- ㉔  Filmkwaliteit, beschikbare opnametijd (P.221, P.577)

Filmopnamemodus

LV-superbedieningspaneel

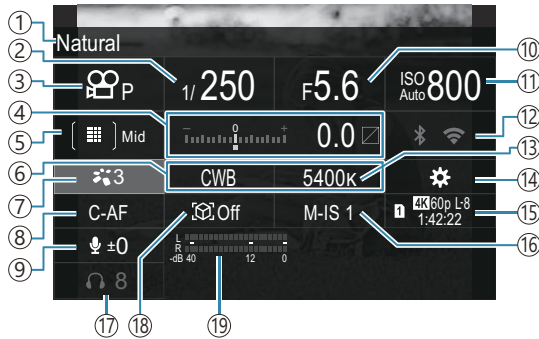

- ① Naam van de huidige geselecteerde optie
- ② Sluittijd (P.83)
- ③ -modus (Filmbelichtingsmodi) (P.83)
- ④ Belichtingscompensatie/Lichte/schaduw delen (P.159 / P.358)
- ⑤ AF-doelmodus (P.111)
- ⑥ Witbalans (P.238)
- ⑦ Fotomodus (P.229)
- ⑧ AF-modus (P.105)
- ⑨ Geluidsoptnameniveau (P.86)
- ⑩ Diafragma waarde (P.83)
- ⑪ ISO-gevoeligheid (P.174)
- ⑫ Wi-Fi/Bluetooth (P.443)
- ⑬ Kleurtemperatuur (P.238)
- ⑭ Knopfunctie (P.346)
- ⑮ Filmkwaliteit, beschikbare opnametijd (P.221, P.577)
- ⑯ Beeldstabilisatie (P.213)
- ⑰ Volume hoofdtelefoon (P.86)
- ⑱ Onderwerpdetectie (P.125)
- ⑲ Meting geluidsoptnameniveau (P.86)

Gebruik van het menu

Wat kunt u doen met de menu's

Naast de opties voor opnemen en weergeven, bevatten de menu's opties waarmee u de bediening en de weergave van de camera kunt aanpassen en de camera kunt instellen.

Er zijn verschillende tabbladen met functiecategorieën, waarbij gerelateerde functies op elke pagina staan.

De menu's gebruiken

Voorste regelaar	Een tabblad selecteren.
◀▶/Achterste regelaar	Een pagina selecteren.
△▽	Verplaats de cursor.
OK-knop	De instelling bevestigen/doorgaan naar het volgende scherm.
MENU-knop	Bewerking annuleren/terugkeren naar het vorige scherm.

In de volgende uitleg wordt [**AF-modus**] als voorbeeld gebruikt.

1. Druk op de knop **MENU** om de menu's te openen.

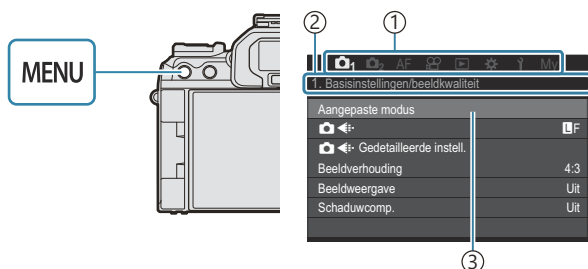

- 1 Tabblad
- 2 Paginatitel
- 3 Cursor

2. Gebruik de voorste regelaar om het gewenste tabblad te selecteren.

- [**AF-modus**] bevindt zich in het tabblad [**AF**]. Draai aan de voorste regelaar totdat het tabblad [**AF**] is gemarkeerd.
- U kunt ook op het tabbladpictogram tikken om over te schakelen naar het tabblad.

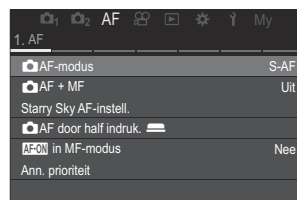

3. Gebruik \triangleleft of de achterste regelaar om de gewenste pagina te selecteren.

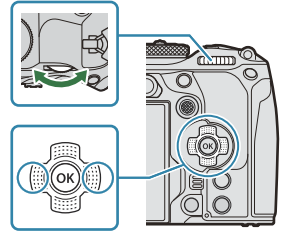

- $\left[\text{AF-modus} \right]$ bevindt zich op de 5e pagina, **[5. Film-AF]**. Druk op \triangleleft of draai de achterste regelaar totdat **[5. Film-AF]** is gemarkeerd.

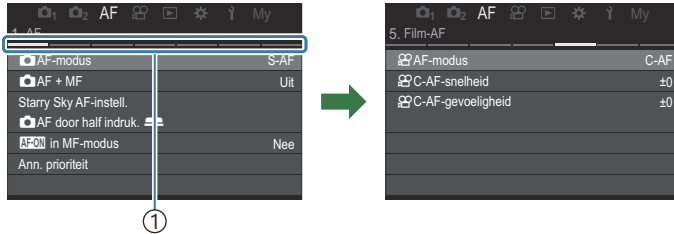

① Paginagids

- U kunt op de paginagids tikken om de pagina te wijzigen.

4. Selecteer $\left[\text{AF-modus} \right]$ met de knoppen \triangle ∇ en druk op de knop **OK**.

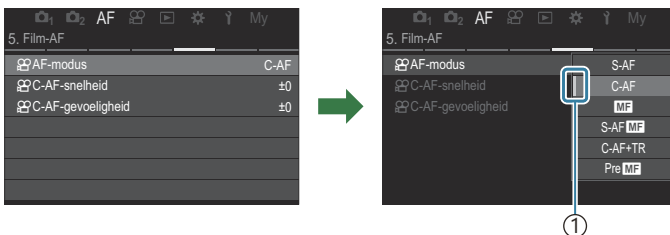
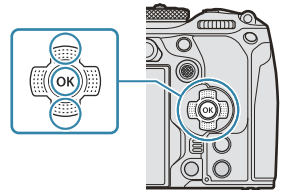



① Het geconfigureerde item wordt weergegeven.

5. Gebruik $\Delta \nabla$ om een optie te selecteren en druk op **OK** om uw keuze te bevestigen.
- De instelling is bevestigd.
 - Door op de **MENU**-knop te drukken, wordt het menu gesloten.
 - De procedure na het selecteren van een item en het drukken op de **OK**-knop in stap 4 is afhankelijk van het menu-item.
 - Sommige menu-items vereisen verdere instellingen nadat u een optie selecteert in stap 5.

In deze handleiding wordt de procedure voor het selecteren van een menu-item als volgt weergegeven.

Menu

- **MENU** \rightarrow **AF** \rightarrow 5. Film-AF \rightarrow  AF-modus

-  U kunt de multifunctieknop gebruiken in plaats van $\Delta \nabla \triangleleft \triangleright$ om menu's te selecteren.
-  Druk op de **MENU**-knop om een menubewerking te annuleren.
-  Raadpleeg '[Standaardinstellingen](#)' (P.530) voor de standaardinstellingen van elke optie.

De beschrijving van een menu-item weergeven

Wanneer u op de **INFO**-knop drukt terwijl een menu-item is geselecteerd, verschijnt de beschrijving van het menu-item.

INFO

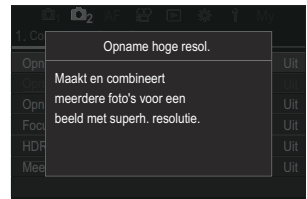
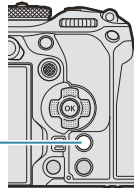

Items getoond in grijs

Als een item op dit moment niet beschikbaar is vanwege de conditie van de camera of vanwege andere instellingen, wordt het item in grijs getoond.

Wanneer u op de **OK**-knop drukt terwijl een grijs item is gemarkeerd, wordt de reden weergegeven waarom het niet beschikbaar is.

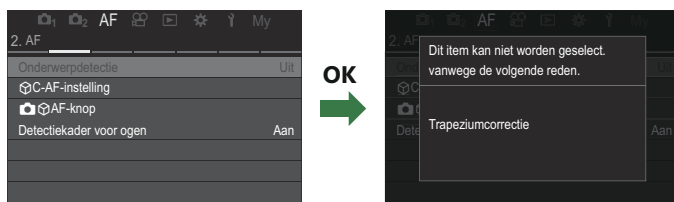

Basisfuncties voor scherpstellen

Een scherpstelmodus kiezen (📷 AF-modus / 👤 AF-modus)

P A S M B 👤

U kunt een scherpstelmethode selecteren (focusmodus).

Knop

- AF (📷) -knop → <|> 👤

Superbedieningspaneel

- OK → 📷 AF-modus / 👤 AF-modus

Menu

- MENU → AF → 1. AF → 📷 AF-modus
- MENU → AF → 5. Film-AF → 👤 AF-modus

S-AF (Enkelv. AF)

De camera stelt één keer scherp wanneer de ontspanknop half ingedrukt wordt of wanneer de **AF-ON**-knop wordt ingedrukt. Zodra de camera in de fotomodus heeft scherpgesteld, hoort u een pieptoon en lichten het AF-bevestigingsteken en het autofocussteken op. Zodra de camera in filmopnamemodus heeft scherpgesteld, worden het AF-bevestigingsteken en het autofocussteken weergegeven. Deze methode is geschikt voor het fotograferen van niet of nauwelijks bewegende onderwerpen.

C-AF (Continue AF)

In de foto-opnamemodus herhaalt de camera de meting van de afstand tussen het onderwerp en de camera en stelt scherp terwijl de ontspanknop half ingedrukt blijft of wanneer de **AF-ON**-knop wordt ingedrukt. Wanneer er op het onderwerp is scherpgesteld, licht het AF-bevestigingsteken op de monitor op en weerklinkt de pieptoon zodra de scherpstelling de eerste keer wordt vergrendeld.





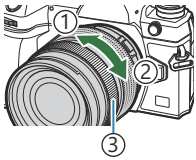









In de filmopnamemodus herhaalt de camera het scherpstellen, zowel voor als tijdens het opnemen.

Deze modus is geschikt wanneer de afstand naar het onderwerp constant verandert.

<p>MF (Handmatig scherpstellen)</p>	<p>Dankzij deze functie kunt u handmatig op iedere positie scherpstellen via de scherpstelring op de lens.</p>	 <p>① Dichtbij ② ∞ ③ Scherpstelring</p>
<p>S-AF MF</p>	<p>De camera stelt scherp in de S-AF-modus. U kunt de scherpstelpositie aanpassen door de scherpstelring van de lens te bedienen.</p>	
<p>C-AF+TR (AF-tracking)</p>	<p>Druk de ontspanknop half in of druk op de AF-ON-knop om scherp te stellen; de camera volgt het onderwerp en blijft erop scherpstellen zolang de ontspanknop in deze positie wordt gehouden.</p> <p>In de filmopnamemodus houdt de camera AF-tracking aan, zelfs als u de knop loslaat voordat u begint met opnemen. Druk op de OK-knop om dit te stoppen.</p> <p>Wanneer u begint met het opnemen van een film terwijl de camera het onderwerp volgt, blijft de camera volgen.</p> <p>AF-tracking werkt altijd tijdens opname.</p> <ul style="list-style-type: none"> • Tijdens AF-tracking wordt er een wit kader weergegeven op het getraceerde onderwerp. • Als het getraceerde onderwerp niet meer gevolgd kan worden, wordt het kader grijs. Laat de knop los en kadreer het onderwerp opnieuw en druk de ontspanknop half in of druk op de AF-ON-knop. <p>🔍 Als [Aan2] is geselecteerd voor [AF-meetgebied], verschijnen er AF-doelen in de scherpgestelde gebieden in plaats van een wit kader.</p> <p>⚠ Bij het gebruik van AF-tracking (P.111) kan [Alle] niet worden geselecteerd voor AF-doelmodus.</p> <p>⚠ AF-tracking kan niet worden gebruikt met:</p> <ul style="list-style-type: none"> - trapeziumcorrectie, opname met hoge resolutie, focus-bracketing, focusstapelings, interval timerfotografie, HDR-fotografie, opnames maken in live ND of live GND, fisheye-compensatie 	
<p>Pre MF (Voorinstelling MF)</p>	<p>De camera stelt automatisch scherp op het vooraf ingestelde scherpstelpunt tijdens het opnemen.</p>	

 AF (Starry Sky AF)
(alleen tijdens fotograferen)

Kies deze modus voor foto's van sterren aan de nachtelijke hemel. Druk op de **AF-ON**-knop om scherp te stellen op de sterren.  'Starry Sky AF gebruiken' (P.107)

-  [S-AF MF] verschijnt alleen in [AF-modus].
Gebruik [ AF+MF] om handmatig scherp te stellen tijdens autofocus wanneer u fotografeert.  'Gecombineerde automatische en handmatige scherpstelling ( AF+MF)' (P.118)
-  [C-AF+TR] verschijnt niet als er een instelling anders dan [Uit] is geselecteerd voor [Onderwerpdetectie] (P.125).
-  De camera kan mogelijk niet scherpstellen als het onderwerp schaars verlicht is, wordt verduisterd door nevel of rook of te weinig contrast vertoont.
-  De camera kan het onderwerp wellicht niet traceren afhankelijk van het type of de opnameomstandigheden.
-  Als u een Four Thirds-systeemplens gebruikt, is AF niet beschikbaar bij het opnemen van films.
-  Selectie van [AF-modus] is niet beschikbaar wanneer de scherpstelling van de lens zich in de MF-positie bevindt en [Werkzaam] is geselecteerd voor [MF-schakeling] (P.156) (P.494).
-  De Fn-schakelaar kan worden gebruikt om de AF-modus snel te wisselen.  'De Fn-schakelaar aanpassen (Fn-schakelaarinstellingen)' (P.366)
-  U kunt kiezen of de camera scherpstelt als de ontspanknop half wordt ingedrukt.  "De AF-bediening configureren wanneer de ontspanknop half wordt ingedrukt ( AF door  half in te drukken)" (P.120)

Starry Sky AF gebruiken

1. Selecteer [ AF] voor AF-modus.
2. Druk op de **AF-ON**-knop om Starry Sky AF te starten.
 - Druk nogmaals op de **AF-ON**-knop om Starry Sky AF te onderbreken.
 - U kunt de camera zo configureren, dat Starry Sky AF start wanneer de ontspanknop half wordt ingedrukt.  'De instellingen van Starry Sky AF wijzigen (Starry Sky AF-instelling)' (P.124)
 - De camera toont [**Starry Sky AF is actief**] tijdens Starry Sky AF. De in-focus-indicator (●) wordt ongeveer twee seconden weergegeven nadat de camera heeft scherpgesteld; als de camera niet kan scherpstellen, knippert de in-focus-indicator gedurende ongeveer twee seconden.
3. Druk de ontspanknop helemaal in om de foto te nemen.

- ⓘ De camera zal niet scherp kunnen stellen op heldere locaties.
- ⓘ Starry Sky AF kan niet worden gebruikt met Pro Capture.
- ⓘ Starry Sky AF kan niet worden gebruikt als een er een instelling anders dan **[Uit]** is geselecteerd voor **[Onderwerpdetectie]** (P.125).
- ⓘ **[📷 Oriëntatie gekoppeld [⋮]]** (P.143), **[⋮] Loop-instellingen** (P.148), **[📷 AF-beperker]** (P.135), **[AF- hulpverl.]** (P.141) en **[📷 AF-scanner]** (P.138) worden gefixeerd op **[Uit]** en **[Framesnelheid]** (P.378) wordt gefixeerd op **[Normaal]**.
- ⓘ Handmatige scherpstelling is geselecteerd wanneer een Four Thirds-lens is bevestigd.
- ⓘ Starry Sky AF is beschikbaar met Micro Four Thirds-lenzen die zijn gemaakt door OM Digital Solutions of OLYMPUS. Het kan echter niet worden gebruikt met lenzen met een maximaal diafragma groter dan f/5,6. Raadpleeg onze website voor meer informatie.
- ⓘ **[AF-prioriteit]** (P.124) in **[Starry Sky AF-instelling]** biedt een keuze van **[Nauwkeurigheid]** en **[Snelheid]**. Plaats de camera op een statief voordat u foto's maakt met **[Nauwkeurigheid]** geselecteerd.
- ⓘ Uw keuze van AF-doelmodi is beperkt tot **[📷] Klein**, **[📷] Midden** en **[📷] Groot** (P.111).
- ⓘ De camera stelt automatisch scherp op oneindig wanneer Starry Sky AF is geselecteerd.
- ⓘ Wanneer **[Aan]** is geselecteerd voor **[Ann. prioriteit]** in **[Starry Sky AF-instelling]**, kan de sluitser worden ontspannen, zelfs als de camera niet is scherpgesteld.

Een scherpstelpositie instellen voor Voorinstelling MF

1. Selecteer **[PreMF]** met de knop **AF** **[📷]** en druk op de knop **INFO**.
2. Druk de ontspanknop half in om scherp te stellen.
 - De focus kan worden aangepast door de scherpstelring te draaien.
3. Druk op de knop **OK**.

- ⓘ De afstand voor het vooraf ingestelde scherpstelpunt kan worden ingesteld met **[Voorinstell. MT-afst.]** (P.155).
- ⓘ De camera stelt ook scherp op de vooraf ingestelde afstand:
 - wanneer deze wordt aangezet en
 - wanneer u de menu's sluit om naar het opnamescherm te gaan.

Focus handmatig aanpassen tijdens Autofocus

- Selecteer van te voren **[Aan]** voor **[AF+MF]** (P.118). **MF** wordt weergegeven naast **[S-AF]**, **[C-AF]**, **[C-AF+TR]** of **[AF]**.

- 1.** Kies een scherpstelmodus die is gemarkeerd met een **MF**-pictogram (P.105).
 - Kies tijdens het opnemen van films **[S-AF MF]**.
- 2.** Druk de ontspanknop half in om scherp te stellen met behulp van autofocus.
 - Druk bij gebruik van **[AF MF]** op de **AF-ON**-knop om Starry Sky AF te starten.
- 3.** Houd de ontspanknop half ingedrukt en draai aan de scherpstelring om handmatig scherp te stellen.
 - Als u opnieuw wilt scherpstellen met autofocus, laat u de ontspanknop los en drukt u deze opnieuw half in.

ⓘ Handmatige focusaanpassing tijdens Autofocus is niet beschikbaar in **[AF MF]**-modus.

🔗 Handmatige scherpstelling tijdens autofocus is beschikbaar via de scherpstelring op M.ZUIKO PRO (Micro Four Thirds PRO) lenzen. Ga naar onze website voor informatie over andere lenzen.
- 4.** Druk de ontspanknop helemaal in om de foto te nemen.

Een scherpsteldoel kiezen (AF-richtpunt)

P A S M B 

Het kader dat de locatie toont van het scherpstelpunt wordt het AF-doel genoemd. U kunt het doel over uw onderwerp plaatsen. Bij standaardinstellingen wordt de multiselector gebruikt voor het positioneren van het AF-doel.

1. Gebruik de multifunctieknop om het AF-doel te positioneren.

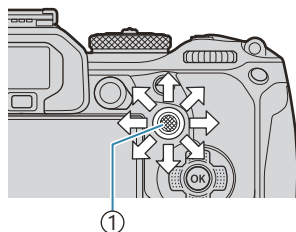

① Multifunctieknop

- Het AF-doel wordt weergegeven aan het begin van de bewerking.
- Als u het AF-doel in het midden wilt selecteren, drukt u op de multiselector of houdt u de knop **OK** ingedrukt.



 U kunt kiezen of AF-doelselectie rond de randen van het display wordt 'gewikkeld' (P.148).

2. Laat de ontspanknop los.

- Het AF-doelselectiescherm wordt van de monitor gewist wanneer de ontspanknop half wordt ingedrukt.
- Het AF-kader wordt weergegeven op de positie van het geselecteerde AF-doel.

 U kunt het AF-doel tijdens het scherpstellen verplaatsen wanneer **[C-AF]** of **[C-AF MF]** is geselecteerd in de fotomodus.

 U kunt het AF-doel ook verplaatsen tijdens filmopname.



 De grootte en het getal van het AF-doel veranderen afhankelijk van de opname-instellingen.

 Wanneer **[Aan]** is geselecteerd voor **[AF-doelgebied]** (P.150), kunt u het AF-doel opnieuw positioneren met behulp van de aanraakbedieningen van de monitor terwijl u uw onderwerp in de zoeker kadert.

Een Af-doelmodus kiezen (AF-doelmodus)

P A S M B 

Knop

-  (ingedrukt gehouden) en 

Superbedieningspaneel





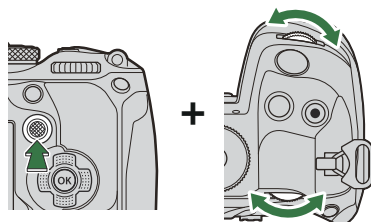

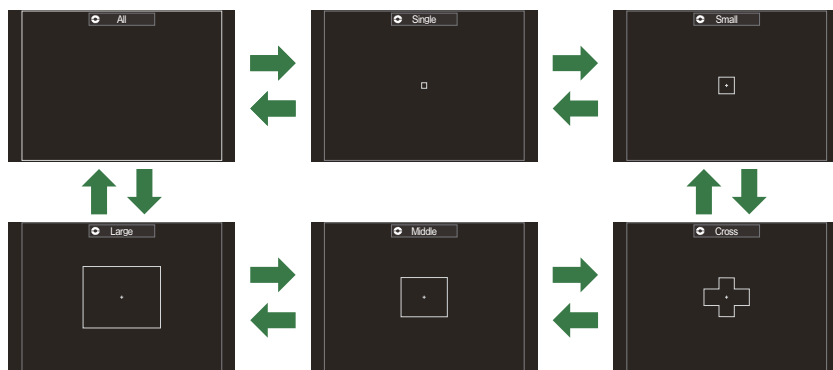

- OK ➔ AF-doelmodus

1. Houd de multiselector ingedrukt terwijl u aan de voorste of achterste draaiknop draait.



- De camera wisselt tussen de AF-doelmodi zoals weergegeven.



- ⚠ Bij het gebruik van  AF (P.105) kunnen alleen  Klein,  Midden en  Groot worden geselecteerd.
- ⚠ De enige opties die beschikbaar zijn tijdens filmopname zijn  Klein,  Midden,  Groot en  Alle.
- 🔗 De AF-doelmodi die moeten worden weergegeven, kunnen worden geselecteerd in  **AF-doelmodusinstellingen** (P.114).

Alle

De camera kiest het scherpsteldoel uit alle beschikbare doelen.

- De camera kiest uit 1053 (39 × 27) doelen tijdens stilstaande fotografie en uit 741 (39 × 19) doelen in de filmmodus.

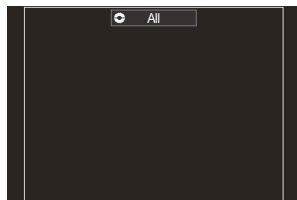

Enkel

Selecteer een enkel richtpunt.

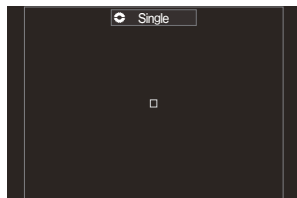

Klein

Selecteer een kleine groep doelen. De camera kiest het richtpunt binnen de geselecteerde groep.

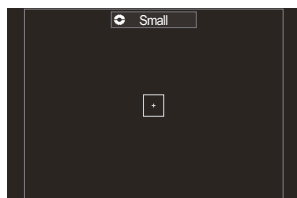

Kruis

Selecteer een groep doelen die in een kruis staan opgesteld. De camera kiest het richtpunt binnen de geselecteerde groep.

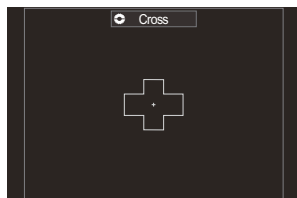

Midden

Selecteer een middelgrote groep doelen. De camera kiest het richtpunt binnen de geselecteerde groep.

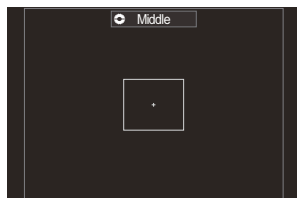

Groot

Selecteer een grote groep doelen. De camera kiest het richtpunt binnen de geselecteerde groep.

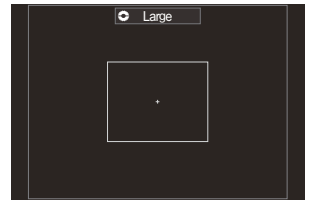

C1- C4 aangepast doel

U kunt de grootte en de stap (de afstand die het doel per keer beweegt) van het AF-doel wijzigen. Aangepaste doelmodi kunnen worden geselecteerd wanneer er een vinkje (✓) naast een aangepast doel zichtbaar is in [\[📷 AF-doelmodusinstellingen\]](#) (P.114).

2. Laat de multifunctieknop los wanneer de gewenste modus wordt weergegeven.
 - De opties voor AF-doelmodus worden niet langer weergegeven.

 Het aantal beschikbare AF-doelen kan worden verminderd afhankelijk van de opname-instellingen.

 De AF-doelweergave kan worden geopend door op de multifunctieknop te drukken. De multifunctieknop kan worden geconfigureerd met de [\[🔵 Middenknop\]](#) (P.365).

 Aparte AF-doelmodi kunnen worden geselecteerd afhankelijk van camera-oriëntatie.  'Afdoelselectie aanpassen aan cameraoriëntatie' ([\[📷 Oriëntatie gekoppeld \[:::\]\]'](#) (P.143)

 De volgende scherpstellingsinstellingen kunnen gelijktijdig worden opgeroepen met de **Fn**-schakelaar. Aparte instellingen kunnen worden toegewezen aan posities 1 en 2 van de **Fn**-schakelaar. Gebruik deze optie om snel instellingen aan te passen afhankelijk van de opnameomstandigheden.

- [\[AF-modus\]](#) (P.105), [\[AF-doelmodus\]](#) (P.111) en [\[AF-richtpunt\]](#) (P.110)

De Fn-schakelaar kan worden geconfigureerd met behulp van het item [\[📷 Fn-schakelaarfunctie\]](#) (P.367) of [\[🔧 Fn-schakelaarfunctie\]](#) (P.368).

 U kunt AF-doelinstellingen aanpassen voor **[C-AF]**.  [\[📷 C-AF midden prioriteit\]](#) (P.132)

 Afzonderlijke opties kunnen worden geselecteerd voor foto- en filmmodus.

De opties voor AF-doelmodi (AF-doelmodusinstellingen)

PASMB 

Specificeer welke opties worden weergegeven wanneer u de  AF-doelmodus instelt.

Menu

- MENU → AF → 6. AF-doelinstellingen en -bedieningen →  AF-doelmodusinstellingen

1. Selecteer de AF-doelmodus die u als opties weergegeven wilt hebben en zet een vinkje (✓) naast elke optie.

- Selecteer een optie met behulp van Δ ∇ en druk op de **OK**-knop om een vinkje (✓) naast de optie te zetten. Druk nogmaals op de **OK**-knop om het vinkje te verwijderen.

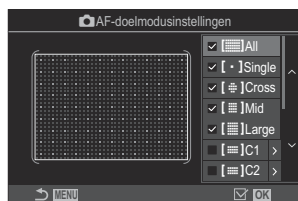

 AF-

doelmodusinstellingenschermb

Alle, [·] Enkel, [#] Kruis, [≡] Midden, Groot

Als u een vinkje (✓) naast een optie zet, wordt deze weergegeven als de optie wanneer u het AF-doel selecteert.

C1- C4

Als u een vinkje (✓) naast een optie zet, wordt deze weergegeven als de optie wanneer u het AF-doel selecteert.

Druk op \triangleright om de grootte van het AF-doel en de stap te selecteren (de afstand die het doel per keer beweegt).

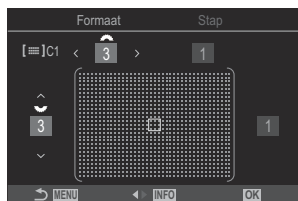

Item	Horizontale	Verticale
Afmeting	12 typen (1 / 3 / 5 / 7 / 9 / 11 / 15 / 19 / 23 / 27 / 33 / 39) Wissel met behulp van ◀▶ of met de voorste regelaar.	10 typen (1 / 3 / 5 / 7 / 9 / 11 / 15 / 19 / 23 / 27) Wissel met behulp van Δ∇ of met de achterste regelaar.
Stap	8 typen (1 tot en met 8) Wissel met behulp van ◀▶ of met de voorste regelaar.	5 typen (1 tot en met 5) Wissel met behulp van Δ∇ of met de achterste regelaar.

Druk op de **INFO**-knop om te wisselen tussen formaat en stap.

Zoomkader AF/Zoom AF (Super Spot AF)

P A S M B 

U kunt tijdens het opnemen op het scherm inzoomen. Zoom in op het scherpstelgebied voor meer nauwkeurigheid tijdens het scherpstellen. Bij hogere zoomwaarden kunt u scherpstellen op kleinere velden dan het standaard scherpstelgebied. U kunt het scherpstelgebied tijdens het zoomen naar wens positioneren.

Knop

- Een knop waaraan  is toegewezen

⚠ Voordat u Super Spot AF kunt gebruiken, moet u [\[Knopfunctie\] \(P.346\)](#) gebruiken om [\[Q\] \(P.348\)](#) toe te wijzen aan een camerabediensysteemelement.

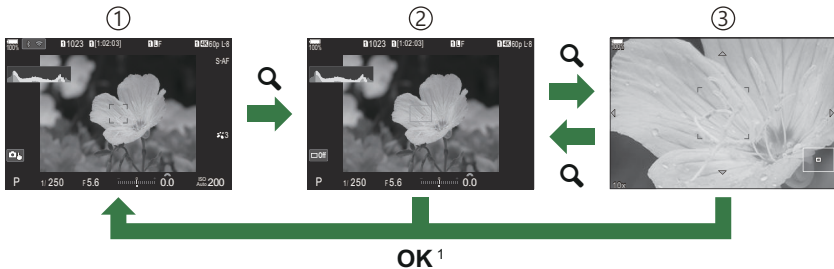

- ① Opnamescherm
- ② Kader AF-weergave zoomen
- ③ AF-scherm zoomen

1 U kunt ook terugkeren naar het opnamescherm door de knop waaraan u [\[Q\]](#) (vergroting) heeft toegewezen in te drukken en vast te houden in plaats van de **OK**-knop.

1. Druk op de knop waaraan [\[Q\]](#) (vergroting) is toegewezen.
 - Het zoomkader wordt weergegeven.



2. Positioneer het kader met behulp van de multifunctieknop.
- Als u het frame terug wilt brengen naar het midden, drukt u op de multifunctieknop of houdt u de knop **OK** ingedrukt.
 - U kunt het kader ook positioneren met behulp van de pendelknop ($\Delta \nabla \triangleleft \triangleright$).



3. Pas de grootte van het zoomkader aan om de zoomverhouding te kiezen.
- Druk op de knop **INFO** en gebruik vervolgens de $\Delta \nabla$ -knoppen of de voorste of achterste regelaar om de grootte van het zoomkader aan te passen.
 - Druk op de **OK**-knop om te accepteren en te sluiten.



4. Druk nogmaals op de knop waar **[Q]** aan is toegewezen.
- De camera zoomt in op het geselecteerde deel om het scherm te vullen.
 - Gebruik de voorste of achterste regelaar om in of uit te zoomen.
 - Gebruik de multifunctieknop om het display te verschuiven.
 - Gebruik $\Delta \nabla \triangleleft \triangleright$ om over het display te scrollen.
 - Als de opnamemodus **M** (handmatig) of **B** (bulb) is en [ISO Auto] is niet geselecteerd, kunt u de **INFO**-knop tijdens het zoomen gebruiken om diafragma of sluitertijd te kiezen.
 - Druk op **Q**-knop om terug te keren naar het zoomkader.
 - Druk op de **OK**-knop om focuszoom te beëindigen.
 - U kunt focuszoom ook beëindigen door de **Q**-knop ingedrukt te houden.



Belichtingsaanpassingsweergave voor de **M** en **B**-modi

- ⚠ Focuszoom heeft alleen effect op het display. De met de camera gemaakte foto's worden niet beïnvloed.
- ⚠ Zoom AF werkt niet tijdens de zoomweergave als u een Four Thirds-systeemlens gebruikt.
- ⚠ Wanneer **[Digitaal televoorzetsels] [Aan]** is in filmopnamemodus, kan de camera niet zoomen.
- 📷 Tijdens zoomkader AF-weergave en zoom AF-weergave kunnen er ook foto's worden genomen.
- 📷 Aanraakbedieningen kunnen worden gebruikt voor focuszoom. 📖 'Opnames maken door het aanraakscherm te bedienen' (P.55)
- 📷 U kunt de camera configureren om focuszoom te verlaten wanneer de ontspanknop half wordt ingedrukt om scherp te stellen. 📖 'Kiezen wat er gebeurt wanneer de ontspanknop wordt ingedrukt tijdens Live View-zoom (LV Close-up-modus)' (P.373)

Functies om de manier van scherpstellen te configureren

Gecombineerde automatische en handmatige scherpstelling (📷 AF+MF)

P A S M B 



Nadat u hebt scherpgesteld met autofocus, kunt u de scherpstelling handmatig aanpassen door de ontspanknop half ingedrukt te houden en de scherpstelring te draaien. Schakel naar wens tussen autofocus en handmatige focus of stel de scherpstelling handmatig af, nadat u met autofocus hebt scherpgesteld.

 De procedure is afhankelijk van de geselecteerde AF-modus (P.105).

Menu

- MENU → AF → 1. AF → 📷 AF+MF

Aan	<p>Handmatige scherpstelaanpassing ingeschakeld tijdens autofocus. MF wordt weergegeven naast [S-AF], [C-AF], [C-AF+TR] of [📷AF].</p> <ul style="list-style-type: none">• Wanneer [S-AF MF] is geselecteerd, kunt u na het scherpstellen de ontspanknop half ingedrukt houden of AF-ON-knop indrukken om enkelvoudig AF te gebruiken en de scherpstelling handmatig aan te passen. U kunt ook overstappen op handmatig scherpstellen door aan de scherpstelring te draaien terwijl de camera scherpstelt. Scherpstellen kan ook handmatig worden aangepast terwijl de sluiters open staat en tijdens burst-fotografie.• Als [C-AF MF] of [C-AF+TR MF] is geselecteerd, kunt u overstappen op handmatig scherpstellen door aan de scherpstelring te draaien, terwijl de camera scherpstelt in de continue AF- en continue tracering-AF-modi. Druk de ontspanknop half in of druk een tweede keer op de AF-ON-knop om opnieuw scherp te stellen met autofocus. Scherpstellen kan ook handmatig worden aangepast terwijl de sluiters open staat en tijdens burst-fotografie.• Wanneer [📷AF MF] is geselecteerd, kunt u handmatig scherpstellen na het scherpstellen of voordat u het scherpstellen start met [📷AF].
Uit	Handmatige scherpstelaanpassing uitgeschakeld tijdens autofocus.

- ⓘ Handmatige scherpstelling is niet beschikbaar tijdens burst-fotografie in de modus [SH1] of **[ProCap SH1]**.
- 🔧 Autofocus met handmatig scherpstellen is ook beschikbaar wanneer autofocus is toegewezen aan andere camerabedieningen.  ['De rollen van knoppen wijzigen \(Knopinstellingen\)' \(P.346\)](#)
- 🔧 U kunt de scherpstelling van de lens alleen gebruiken om autofocus te onderbreken wanneer M.Zuiko PRO (Micro Four Thirds PRO)-lenzen worden gebruikt. Ga naar onze website voor informatie over andere lenzen.
- 🔧 In de **B**(bulb)-modus wordt handmatig scherpstellen bediend door de optie die is geselecteerd voor **[Bulb/Time-focus]** (P.279).

De AF-bediening configureren wanneer de ontspanknop wordt ingedrukt (📷 AF door half in te drukken)

PASMB 

U kunt kiezen of de camera scherpstelt wanneer de ontspanknop half wordt ingedrukt.

Menu

- MENU → AF → 1. AF → 📷 AF door  half in te drukken

S-AF	<p>Stel de AF-bediening in voor wanneer de AF-modus [S-AF] is.</p> <p>[Nee]: De camera start de AF-bediening niet wanneer de ontspanknop half wordt ingedrukt.</p> <p>[Ja]: De camera start de AF-bediening wanneer de ontspanknop half wordt ingedrukt. Als u de ontspanknop half indrukt terwijl u op de AF-ON-knop drukt, wordt autofocus voortgezet.</p>
C-AF/ C-AF+TR	<p>Stel de AF-bediening in voor wanneer de AF-modus [C-AF] of [C-AF+TR] is.</p> <p>[Nee]: De camera start de AF-bediening niet wanneer de ontspanknop half wordt ingedrukt.</p> <p>[Ja]: De camera start de AF-bediening wanneer de ontspanknop half wordt ingedrukt. Als u de ontspanknop half indrukt terwijl u op de AF-ON-knop drukt, wordt autofocus voortgezet.</p>



Autofocus met behulp van de AF-ON-knop

P A S M B 

De camera start de AF-bediening wanneer u op de **AF-ON**-knop drukt. Autofocus eindigt wanneer u de **AF-ON**-knop loslaat. Wanneer u op de **AF-ON**-knop drukt terwijl de camera automatisch aan het scherpstellen is omdat de ontspanknop half werd ingedrukt, wordt autofocus voortgezet.

Knop

- **AF-ON**-knop

 Als **[C-AF]** is geselecteerd voor **[ AF-modus]**, werkt de camera in S-AF-modus wanneer de **AF-ON**-knop wordt ingedrukt tijdens het opnemen van een film. Als **[C-AF+TR]** is geselecteerd, voert de camera AF-tracking uit wanneer de **AF-ON**-knop wordt ingedrukt.

Autofocus gebruiken in Handmatige scherpstelmodus (AF-ON in MF-modus)

PASMB 

U kunt de camera dusdanig configureren dat deze met autofocus scherpstelt wanneer u op de **AF-ON**-knop drukt, zelfs als de AF-modus **[MF]** of **[PreMF]**.

Menu

- **MENU** → **AF** → 1. AF → **AF-ON** in MF-modus

Nee	Als de AF-modus [MF] or [PreMF] is, stelt de camera niet scherp met autofocus wanneer de AF-ON -knop wordt ingedrukt.
Ja	Als de AF-modus [MF] of [PreMF] is, stelt de camera scherp met autofocus in de [S-AF] -modus wanneer de AF-ON -knop wordt ingedrukt.

Camerabediening configureren wanneer het niet kan scherpstellen op het onderwerp (Ann. prioriteit)

PASMB 

U kunt kiezen of de camera een foto neemt wanneer deze niet met autofocus kan scherpstellen op het onderwerp.

Menu

- MENU → AF → 1. AF → Ann. prioriteit

S-AF	<p>Stel de camerabediening in voor wanneer de AF-modus [S-AF] is en deze niet met autofocus kan scherpstellen op het onderwerp.</p> <p>[Uit]: Als de camera niet met autofocus kan scherpstellen op het onderwerp, kan de sluiters niet worden ontspannen, zelfs niet wanneer de ontspanknop volledig is ingedrukt. Als de flits is geconfigureerd om af te gaan, kan de sluiters niet worden ontspannen totdat de flits is opgeladen.</p> <p>[Aan]: De sluiters wordt ontspannen wanneer de ontspanknop volledig is ingedrukt, zelfs als de camera niet met autofocus op het onderwerp kan scherpstellen.</p>
C-AF/ C-AF+TR	<p>Stel de camerabediening in voor wanneer de AF-modus [C-AF] of [C-AF+TR] is en deze niet met autofocus kan scherpstellen op het onderwerp.</p> <p>[Uit]: Als de camera niet met autofocus kan scherpstellen op het onderwerp, kan de sluiters niet worden ontspannen, zelfs niet wanneer de ontspanknop volledig is ingedrukt. Als de flits is geconfigureerd om af te gaan, kan de sluiters niet worden ontspannen totdat de flits is opgeladen.</p> <p>[Aan]: De sluiters wordt ontspannen wanneer de ontspanknop volledig is ingedrukt, zelfs als de camera niet met autofocus op het onderwerp kan scherpstellen.</p>



De instellingen van Starry Sky AF wijzigen (Starry Sky AF-instell.)

PASMB 

U kunt de bediening van de Starry Sky AF-functie configureren.

Menu

- MENU → AF → 1. AF → Starry Sky AF-instell.

AF-prioriteit	<p>[Nauwkeurigheid]: Geef prioriteit aan nauwkeurig scherpstellen boven snelheid. Gebruik een statief.</p> <p>[Snelheid]: Prioriteit aan snelheid van scherpstellen boven nauwkeurigheid.</p>
AF-bediening	<p>[]: Stelt met autofocus scherp wanneer de ontspanknop half wordt ingedrukt.</p> <p>[AF-ON]: Stelt met autofocus scherp wanneer de AF-ON-knop wordt ingedrukt.</p> <p>[AF-ON Start/Stop]: Scherpstellen begint wanneer de AF-ON-knop wordt ingedrukt. Druk nogmaals om het scherpstellen te beëindigen.</p>
Ann. prioriteit	<p>[Uit]:</p> <ul style="list-style-type: none">• Als [AF-bediening] is ingesteld op [, kan de sluitser niet worden ontspannen, zelfs wanneer de ontspanknop helemaal is ingedrukt, tenzij de camera scherpgesteld is.• Als [AF-bediening] is ingesteld op [AF-ON] en de AF-ON-knop wordt ingedrukt, kan de sluitser niet worden ontspannen, zelfs wanneer de ontspanknop helemaal is ingedrukt, tenzij de camera scherpgesteld is. Als de AF-ON-knop niet is ingedrukt, kunt u op elk moment beginnen met opnemen door de ontspanknop volledig in te drukken.• Als [AF-bediening] is ingesteld op [AF-ON Start/Stop] en Starry Sky AF wordt uitgevoerd, begint het opnemen niet, zelfs niet wanneer de ontspanknop volledig wordt ingedrukt. Als Starry Sky AF niet wordt uitgevoerd, kunt u op elk moment beginnen met opnemen door de ontspanknop volledig in te drukken. <p>[Aan]: Het opnemen begint wanneer de ontspanknop volledig wordt ingedrukt, ongeacht de instelling van [AF-bediening].</p>

Functies voor het aanpassen van de AF-bediening zodat deze past bij het onderwerp







Scherpstelling volgen op geselecteerde onderwerpen (Onderwerpdetectie)

PASMB 

Tijdens het scherppellen kan de camera gezichten en ogen van mensen detecteren, alsook snel bewegende onderwerpen. Tijdens het opnemen van snel bewegende onderwerpen, zoals motorsportvoertuigen of vliegtuigen, kan scherppellen moeilijk zijn. Met deze functie kan de camera specifieke gebieden volgen en erop scherppellen, zoals de bestuurder of de cockpit.

Menu

- MENU → AF → 2. AF → Onderwerpdetectie

 Mens	De camera detecteert mensen. De camera volgt de scherpstelling op elementen als gezicht, hoofd, ogen en bovenlichaam.
 Motorsport	De camera detecteert auto's of motoren. De camera volgt de scherpstelling op de elementen zoals het chassis (met name van typen die in de motorsport worden gebruikt) of de bestuurder.
 Vliegtuigen	De camera detecteert vliegtuigen en helikopters. De camera volgt de scherpstelling op elementen als de romp of de cockpit.
 Treinen	De camera detecteert treinen. De camera volgt de scherpstelling op elementen als de wagons of de wagon van de machinist.
 Vogels	De camera detecteert vogels. De camera volgt de scherpstelling op elementen als de kop of ogen.
 Honden en katten	De camera detecteert katten, honden en vergelijkbare dieren. De camera volgt de scherpstelling op elementen als de kop of ogen.

- ☞ Wanneer een instelling anders dan **[Uit]** is geselecteerd, wordt **[AF]** (**[AF MF]**) ingesteld op **[S-AF]** (**[S-AF MF]**) en wordt **[C-AF+TR]** (**[C-AF+TR MF]**) ingesteld op **[C-AF]** (**[C-AF MF]**).
- ☞ Deze functie is uitgeschakeld tijdens het opnemen van high-speed films (P.223).



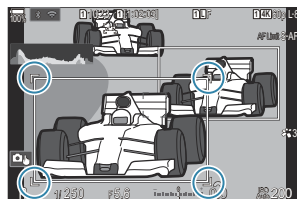

Foto's maken met [Onderwerpdetectie]

1. Richt de camera op het onderwerp.

- Wanneer de camera onderwerpen detecteert, verschijnt er een wit kader op het onderwerp waarop is scherpgesteld. Grijs kaders verschijnen op andere onderwerpen. Op het onderwerp waarop is scherpgesteld verschijnt een extra kader rondom het witte kader.
- Als het witte kader dat aangeeft op welk onderwerp wordt scherpgesteld niet verschijnt, wijzigt u de grootte en/of positie van het AF-doel zodat dit het onderwerp dekt. Wanneer de AF-doelmodus **[Alle]** is, wordt er op het onderwerp scherpgesteld dat zich het dichtst bij het midden van het scherm bevindt.
- Wanneer de camera specifieke elementen detecteert, zoals ogen of de cockpit, verschijnen hier ook kleinere witte kaders rondom. Deze kaders kunnen uit het menu worden verborgen (P.131).



Onderwerpselectie

- Als het onderwerp zich buiten het geconfigureerde AF-doelgebied beweegt of als er meerdere onderwerpen worden gedetecteerd, kan het witte kader dat het onderwerp aanduidt waarop wordt scherpgesteld, verdwijnen of overspringen naar een ander onderwerp.
- Het onderwerp waarop wordt scherpgesteld kan worden vergrendeld (gefixeerd) door op de knop te drukken waaraan de functie [ **Onderwerpselectie**] (P.348) is toegewezen in [**Knopinstellingen**] (P.346). Wanneer het witte kader voor scherpstellen wordt weergegeven en u drukt op de knop, vergrendelt de camera op dat onderwerp om op scherp te stellen. Wanneer het witte kader voor scherpstellen niet wordt weergegeven en u drukt op de knop, selecteert en vergrendelt de camera een onderwerp dichtbij het AF-doel om op scherp te stellen.
- Als er meerdere onderwerpen worden gedetecteerd, kunt u het onderwerp om op scherp te stellen selecteren en vergrendelen door de voorste of achterste regelaar te draaien terwijl u de knop indrukt.
- Als er ogen worden gedetecteerd terwijl [ **Mens**] is geselecteerd, kunt u selecteren welk oog u wilt scherpstellen en vergrendelen door de voorste of achterste regelaar te draaien terwijl u de knop indrukt.
- Als het scherpstellen is vergrendeld op een onderwerp of oog, verschijnt het woord 'Lock' (Vergrendeld) op het scherm. Als het scherpstellen vergrendeld is, kunt u snel van onderwerp of oog wisselen door de multifunctieknop te verplaatsen of op    te drukken.
- Om het scherpstellen op te heffen, drukt u nogmaals op de knop waaraan de functie is toegewezen of drukt u op de knop **OK**. Als het vergrendelde onderwerp niet meer gevolgd kan worden, wordt het scherpstellen ontgrendeld.
- U kunt ook tikken om het onderwerp om op scherp te stellen te selecteren en het scherpstellen te vergrendelen of ontgrendelen (P.55).

2. Druk de ontspanknop half in om scherp te stellen.

- U kunt ook scherpstellen door op de knop **AF-ON** te drukken (P.121).
- Wanneer de camera scherpstelt op een onderwerp verschijnt er een groen kader op de scherpstelpositie.
- Wanneer de camera specifieke elementen detecteert, zoals de chauffeur of de cockpit, stelt de camera daarop scherp.
- Wanneer [**C-AF**] of [**C-AFME**] is geselecteerd als de AF-modus, gaat de camera door met het volgen van en scherpstellen op het onderwerp met het witte kader rond het volledige scherm, zelfs als het onderwerp beweegt, totdat de knop wordt losgelaten. Het traceringsgebied kan worden gewijzigd (P.129).

3. Druk de ontspanknop helemaal in om de foto te nemen.

- ① Het kan zijn dat de camera het onderwerp niet kan detecteren afhankelijk van het onderwerp of het geselecteerde creatieve filter.
- ① De camera kan het onderwerp wellicht niet vinden afhankelijk van het type of de opnameomstandigheden.
- ① Als er foto's worden genomen terwijl het onderwerp is vergrendeld (gefixeerd) om op scherp te stellen met  SH1 of ProCap SH1 geselecteerd in de aandrijvingsmodus ([P.198](#)), kan de vergrendeling op het onderwerp worden opgeheven.

De C-AF-bediening configureren wanneer onderwerpdetectie is ingeschakeld (C-AF-instelling)

PASMB 

De C-AF-bediening configureren bij opnamen maken met onderwerpdetectie ingeschakeld.

Menu

- MENU → AF → 2. AF →  C-AF-instelling

C-AF-gebied

Het gebied configureren waarin C-AF-tracking wordt uitgevoerd wanneer een gespecificeerd onderwerp wordt gedetecteerd en daarop wordt scherpgesteld voor fotografie.

Alle	Na eenmaal scherpstellen op het onderwerp blijft de camera scherpstellen op het onderwerp en dit tracken in het volledige opnamescherm.
	De camera traceert het onderwerp waarop is scherpgesteld in het geselecteerde AF-doelframe en blijft scherpstellen op het onderwerp.

C-AF-gebied

Stelt het gebied in waarin C-AF-tracking wordt uitgevoerd wanneer een gespecificeerd onderwerp wordt gedetecteerd en daarop wordt scherpgesteld voor filmopname.

Alle	Na eenmaal scherpstellen op het onderwerp blijft de camera scherpstellen op het onderwerp en dit tracken in het volledige opnamescherm.
	De camera traceert het onderwerp waarop is scherpgesteld in het geselecteerde AF-doelframe en blijft scherpstellen op het onderwerp.

Scherpstelprioriteit toewijzen aan knoppen

(AF-knop)

PASMB 

Er kunnen aparte richtpunten worden geconfigureerd voor de ontspanknop en de **AF-ON**-knop wanneer een onderwerp wordt gedetecteerd.

Menu

- MENU → AF → 2. AF →   AF-knop



Selecteer de AF-bediening voor wanneer de ontspanknop half wordt ingedrukt.

 **Prioriteit**: Traceert scherpstelling op het onderwerp wanneer het wordt gedetecteerd op het geselecteerde AF-richtpunt.

 **Prioriteit**: Traceert scherpstellen altijd op het geselecteerde AF-richtpunt.



Selecteer de AF-bediening voor wanneer de **AF-ON**-knop wordt ingedrukt.

 **Prioriteit**: Traceert scherpstelling op het onderwerp wanneer het wordt gedetecteerd op het geselecteerde AF-richtpunt.

 **Prioriteit**: Traceert scherpstellen altijd op het geselecteerde AF-richtpunt.

De kaderweergaven voor gedetecteerde ogen configureren (Detectiekader voor ogen)

P A S M B 

U kunt kiezen om kleine kaders weer te geven wanneer de camera kleine onderdelen detecteert zoals de ogen en cockpits.

Menu

- MENU → AF → 2. AF → Detectiekader voor ogen

Uit	Kaders worden niet weergegeven op kleine delen zoals de ogen of cockpits.
Aan	Kaders worden weergegeven op kleine delen zoals de ogen of cockpits.

- Zelfs als **[Detectiekader voor ogen]** is ingesteld op **[Uit]** stelt de camera scherp op de ogen of specifieke elementen zoals de cockpit wanneer deze worden gedetecteerd.

C-AF-middendoel prioriteit (C-AF-midden prioriteit)

PASMB 

Wanneer u scherp stelt met behulp van groepsdoel AF in de [C-AF] en [C-AF MF]-modi wijst de camera de prioriteit altijd toe aan het middelste doel in de geselecteerde groep voor herhaaldelijke series van handelingen voor het scherpstellen. Alleen als de camera niet kan scherpstellen met behulp van middendoel prioriteit, stelt deze scherp met de omringende doelen in de geselecteerde scherpstelgroep. Dit helpt u bij het volgen van onderwerpen die snel maar relatief voorspelbaar bewegen. Middendoel prioriteit wordt in de meeste situaties aanbevolen.

Menu

- MENU → AF → 4. AF →  C-AF midden prioriteit

1. Selecteer een AF-doelmodus waarvoor de camera altijd prioriteit toewijst aan het middelste doel voor herhaaldelijke series van handelingen voor het scherpstellen en zet er een vinkje (✓) naast.
 - Selecteer een optie met behulp van Δ ∇ en druk op de **OK**-knop om een vinkje (✓) naast de optie te zetten. Druk nogmaals op de **OK**-knop om het vinkje te verwijderen.

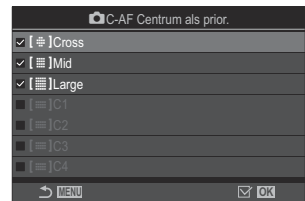

 C-AF instellingsscherm midden prioriteit

[#]Kruis	
[M]Midden	
[G]Groot	
[C1] - [C4]	Als u een vinkje (✓) naast een optie zet, wijst de camera altijd prioriteit toe aan het middelste doel voor herhaaldelijke series van handelingen voor scherpstellen wanneer de AF-doelmodus wordt gebruikt.

- ① [C1] - [C4] kunnen alleen worden aangevinkt (✓) wanneer het horizontale of verticale [Formaat] dat is gespecificeerd in [C1] - [C4] in [\[C-AF-doelmodusinstellingen\]](#) (P.114) 5 of groter is.

C-AF-trackinggevoeligheid (📷C-AF-gevoeligheid / 👤C-AF-gevoeligheid)

P A S M B 👤

Kies hoe snel de camera reageert op wijzigingen in de afstand tot het onderwerp tijdens het scherpstellen met [C-AF], [C-AF \overline{MF}], [C-AF+TR] of [C-AF+TR \overline{MF}] geselecteerd voor [📷AF-modus] of met [C-AF] of [C-AF+TR] geselecteerd voor [👤AF-modus]. Dit kan autofocus helpen bij het volgen van een snelbewegend onderwerp of voorkomen dat de camera opnieuw scherp stelt wanneer een voorwerp tussen het onderwerp en de camera beweegt.

Menu

- MENU → AF → 4. AF → 📷C-AF-gevoeligheid
- MENU → AF → 5. Film-AF → 👤C-AF-gevoeligheid

- Kies uit vijf niveaus ([📷C-AF-gevoeligheid]) / drie niveaus ([👤C-AF-gevoeligheid]) of traceringsgevoeligheid.
- Hoe hoger de waarde, hoe groter de gevoeligheid. Kies positieve waarden voor onderwerpen die plotseling binnen het kader komen, die snel van de camera af bewegen, of die van snelheid veranderen of plotseling stoppen terwijl ze naar de camera toe of van de camera af bewegen.
- Hoe lager de waarde, hoe lager de gevoeligheid. Kies negatieve waarden om te voorkomen dat de camera opnieuw gaat scherpstellen als het onderwerp kort wordt verborgen door andere voorwerpen, of om te voorkomen dat de camera op de achtergrond gaat scherpstellen als u het onderwerp niet in het AF-doel kunt houden.

C-AF Focussnelheid (C-AF snelheid)

PASMB 

Kies hoe snel de camera reageert op wijzigingen in de afstand tot het onderwerp als **[C-AF]** of **[C-AF+TR]** is geselecteerd voor de scherpstelmodus. Deze instelling kunt u gebruiken om de tijd in te stellen die de camera gebruikt op opnieuw scherp te stellen, bijvoorbeeld als u wijzigt van onderwerp.

Menu

- **MENU** ➔ **AF** ➔ 5. Film-AF ➔  C-AF snelheid

- U kunt drie niveaus voor scherpstelsnelheid kiezen.
- Opnieuw scherpstellen gaat sneller bij +1 en langzamer bij -1. Kies -1 om langzaam opnieuw scherp te stellen bij het wisselen van onderwerp.

Functies voor het wijzigen van de camerabediening met betrekking tot scherpstellen

Scherpstelbereik van de lens (📷 AF-beperker)

PASMB 

Kies het bereik waarin de camera scherp stelt tijdens autofocus. Dit is handig in situaties waarin er zich een obstakel tussen het onderwerp en de camera bevindt tijdens de scherpstelling, wat tot drastische wijzigingen leidt bij het scherpstellen. U kunt dit ook gebruiken om te voorkomen dat de camera op voorwerpen in de voorgrond scherp stelt wanneer u door een hek, raam of iets dergelijks fotografeert.

De instellingen gebruiken die zijn opgeslagen in [AF-beperker]

Menu

- MENU → AF → 4. AF → 📷 AF-beperker

1. Selecteer **[AF-beperker]** met de knoppen Δ ∇ en druk op de knop **OK**.

2. Selecteer **[Aan1]**, **[Aan2]** of **[Aan3]** met de Δ ∇ knoppen en druk op de knop **OK**.

📷 AF-beperker	
AF-beperker	Uit
Afstand voor Aan1	5.0–999.9m
Afstand voor Aan2	10.0–999.9m
Afstand voor Aan3	50.0–999.9m
Ann. prioriteit	Aan
→ MENU	OK



📷 AF-beperkerinstellingscherm

Uit De camera gebruikt het opgeslagen scherpstelbereikafstanden niet.

Aan1	De camera gebruikt het bereik dat is opgeslagen in [Afstand voor Aan1] .
Aan2	De camera gebruikt het bereik dat is opgeslagen in [Afstand voor Aan2] .
Aan3	De camera gebruikt het bereik dat is opgeslagen in [Afstand voor Aan3] .

3. Keer terug naar het  AF-beperkerinstellingenschermb.

 AF-beperker is niet beschikbaar in de volgende gevallen.

- Wanneer de focusbeperker op de lens is ingeschakeld
- Wanneer focusbracketing of focusstapelning wordt gebruikt
- In filmmodus of bij het opnemen van een film
- Wanneer  **AF** of  **AF MF** is geselecteerd voor scherpstelmodus

[AF-beperker] configureren

1. Configureer opties.

- Druk op $\Delta \nabla$ om een item te selecteren en druk op de **OK**-knop om het instellingenmenu weer te geven.
- Druk nogmaals op de **OK**-knop om terug te keren naar het  AF-beperkerinstellingenscherf.



Afstand voor Aan1	Stel het bereik van scherpstelafstanden in dat moet worden bereikt wanneer [Aan1] wordt geselecteerd. Wijzig het getal met $\Delta \nabla$. Gebruik $\triangleleft \triangleright$ om te wisselen tussen cijfers. [000,0] - [999,9m/ft]
Afstand voor Aan2	Stel het bereik van scherpstelafstanden in dat moet worden bereikt wanneer [Aan2] wordt geselecteerd. Wijzig het getal met $\Delta \nabla$. Gebruik $\triangleleft \triangleright$ om te wisselen tussen cijfers. [000,0] - [999,9m/ft]
Afstand voor Aan3	Stel het bereik van scherpstelafstanden in dat moet worden bereikt wanneer [Aan3] wordt geselecteerd. Wijzig het getal met $\Delta \nabla$. Gebruik $\triangleleft \triangleright$ om te wisselen tussen cijfers. [000,0] - [999,9m/ft]
Ann. prioriteit	[Uit] : Voldoet aan de instelling [Ann. prioriteit] (P.123). [Aan] : De sluitser kan nog steeds worden ontspannen als de camera niet kan scherpstellen wanneer een andere instelling dan [Uit] is geselecteerd voor [AF-beperker] .

-  De cijfers die worden weergegeven in **[Afstand voor Aan1]** - **[Afstand voor Aan3]** zijn enkel bedoeld als richtlijn.

C-AF-lensscanner (📷 AF-scanner)

PASMB 

Kies of the camera een focusscan moet uitvoeren. Als de camera niet kan scherpstellen, gaat deze scannen naar een scherpstelstand door de lens vanaf de minimumscherpstelafstand naar oneindig te sturen. U kunt het scannen beperken indien gewenst. Deze optie wordt effectief wanneer **[C-AF]**, **[C-AF+TR]**, **[C-AF MF]** of **[C-AF+TR MF]** wordt geselecteerd voor **[📷 AF-modus]** (P105).

Menu

- MENU → AF → 4. AF → 📷 AF-scanner

Uit	De camera scant niet als deze niet kan scherpstellen. Dit voorkomt dat het scherpstellen dusdanig verandert dat u het zicht op uw onderwerp verliest wanneer u kleine voorwerpen en dergelijke probeert te volgen.
Aan	Wanneer de camera niet kan scherpstellen, scant deze maar één keer. De camera zal niet opnieuw scannen zolang het scherpstellen wordt voortgezet.

- Ongeacht de geselecteerde optie voor **[📷 AF-scanner]**, scant de camera één keer als deze niet kan scherpstellen wanneer **[S-AF]** of **[S-AF MF]** is geselecteerd voor **[📷 AF-modus]**.

Autofocus verfijnen (📷 AF-focusaanpassing)

PASMB 

Autofocus met fasedetectie verfijnen. U kunt de scherpstelling fijn instellen tot maximaal ± 20 stappen.

Menu

- MENU → AF → 4. AF → 📷 AF-focusaanpassing

- ⌚ Normaal gesproken hoeft u de autofocus niet met dit onderdeel fijn af te stellen. Door het fijn instellen van de focus kan de camera mogelijk niet normaal scherpstellen.
- ⌚ Het fijn instellen van scherpstellen heeft geen effect in de modi [S-AF] en [S-AF \overline{M}].

De opgeslagen focusaanpassingswaarde gebruiken

1. Selecteer [AF-focusaanpassing] met de knoppen Δ ∇ en druk op de knop **OK**.
2. Selecteer [Aan] met de Δ ∇ -knoppen en druk op de knop **OK**.

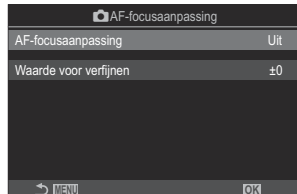

 Instellingenschermaf-focusaanpassing

Uit	De camera gebruikt de opgeslagen focusaanpassingswaarde niet.
Aan	De camera gebruikt de opgeslagen focusaanpassingswaarde.

3. Keer terug naar het 📷 AF-focusaanpassingsinstellingenschermaf-focusaanpassing.

[AF-focusaanpassing] configureren

1. Configureer opties.

- Druk op Δ ∇ om een item te selecteren en druk op de **OK**-knop om het instellingenmenu weer te geven.
- Druk nogmaals op de **OK**-knop om terug te keren naar het  AF-focusaanpassingsinstellingenscherf.

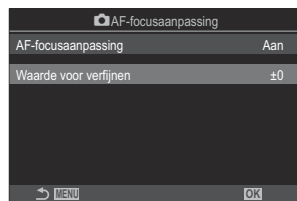

Waarde voor verfijnen

Past de scherpstelling voor alle lenzen aan. U kunt de scherpstelling fijn instellen tot maximaal ± 20 stappen.
[-20] - [±0] - [+20]

 U kunt op het scherm inzoomen met behulp van de voorste regelaar of de -knop om de resultaten te controleren.

 U kunt een testopname maken om de resultaten te controleren door eerst op de ontspanknop te drukken voordat u op de **OK**-knop drukt.

AF hulpverlichting Autofocus Assist (AF hulpverl.)

PASMB 

De AF-hulpverlichting licht op om de werking van het scherpstellen in donkere omgevingen te ondersteunen.

Menu

- **MENU** ➔ **AF** ➔ 3. AF ➔ AF-hulpverl.

Aan	De lamp gaat branden tijdens autofocus als het onderwerp slecht is verlicht.
Uit	De lamp gaat niet branden, zelfs als het onderwerp slecht is verlicht.

🔔 Om deze functie in stille modus te gebruiken moet u de instelling **[Stille [♥] instellingen]** configureren ([P.207](#)).

AF-doelweergavemodus (AF-meetgebied)

P A S M B 

In de modus Autofocus wordt de positie van het onderwerp waarop de camera heeft scherpgesteld, weergegeven met een groen focusdoel. Dit onderdeel bestuurt het display van het focusdoel.

Menu

- MENU → AF → 3. AF → AF-meetgebied

Uit	Het focusdoel wordt niet weergegeven.
Aan1	Het focusdoel wordt slechts kort weergegeven nadat de camera scherpstelt.
Aan2	Nadat de camera scherpstelt, wordt cluster Af-targeting ingeschakeld en geeft de camera AF-doelen weer voor alle gebieden waarop scherpgesteld is terwijl de ontspanknop half is ingedrukt of de AF-ON -knop ingedrukt is.

Functies voor het instellen van de scherpstelpositie

AF-doelselectie afstemmen op de camera-oriëntatie (📷 Oriëntatie gekoppeld [⋮])

PASMB 

U kunt de camera dusdanig configureren dat de AF-doelpositie en de AF-doelmodus automatisch worden aangepast wanneer de camera detecteert dat er van positie is gewisseld tussen landschap (breed) of portret (rechtop). Door het draaien van de camera wijzigt de compositie en dus ook de positie van het onderwerp in het kader. De camera kan de AF-doelmodus en de AF-doelpositie die bij een camerastand horen, afzonderlijk opslaan. Wanneer deze optie actief is, kan [📷 \[⋮\] Home instellen](#) (P.145) worden gebruikt om separate home-posities op te slaan voor landschap- en portret-oriëntaties.

Menu

- MENU → AF → 6. AF-doelinstellingen en -bedieningen → 📷 Oriëntatie gekoppeld [⋮]

1. Selecteer een functie waarmee u de verschillende instellingen wilt opslaan voor landschap- en portret-oriëntatie en zet er een vinkje (✓) naast.

- Selecteer een optie met behulp van Δ ∇ en druk op de **OK**-knop om een vinkje (✓) naast de optie te zetten. Druk nogmaals op de **OK**-knop om het vinkje te verwijderen.

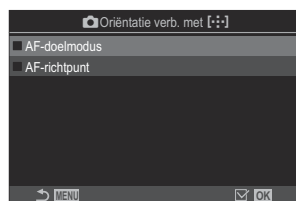

📷 Oriëntatie gekoppeld [⋮]
instellingsscherm

AF-doelmodus	Wanneer u hier een vinkje (✓) naast zet, slaat de camera separate AF-doelmodi op (bijv.  Alle,  Klein) voor landschap- en portret-oriëntaties.
AF-richtpunt	Wanneer u hier een vinkje (✓) naast zet, slaat de camera separate AF-doelposities op voor landschap- en portret-oriëntaties.

2. Het scherm keert terug naar het  Oriëntatie gekoppeld  instellingsscherm.
3. Druk op de **MENU**-knop om terug te keren naar het opnamescherm.
4. Kies de AF-doelmodus of -doelpositie met de camera eerst in de ene oriëntatie en dan in de andere.
 - Er worden aparte instellingen opgeslagen voor de oriëntatie landschap, de oriëntatie portret met de camera naar rechts gedraaid en de oriëntatie portret met de camera naar links gedraaid.

De AF-home-positie kiezen (📷 [⋮] Home instellen)

PASMB 

Kies de home-positie voor de functie [⋮]Home]. Met de functie [⋮]Home] kunt u met een druk op de knop een eerder opgeslagen home-positie oproepen voor AF-doel. Dit item wordt gebruikt om de homepositie te kiezen.

Menu

- MENU → AF → 6. AF-doelinstellingen en -bedieningen → 📷[⋮] Home instellen

1. Selecteer een instelling die u wilt opslaan voor de home-positie en zet er een vinkje (✓) naast.
 - Selecteer een optie met behulp van Δ ∇ en druk op de **OK**-knop om een vinkje (✓) naast de optie te zetten. Druk nogmaals op de **OK**-knop om het vinkje te verwijderen.

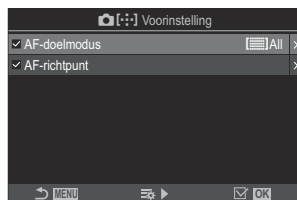

AF-doelmodus	Kies de homepositie AF-doelmodus. Alleen opties die zijn geselecteerd voor 📷AF-doelmodusinstellingen (P.114) zijn beschikbaar.
AF-richtpunt	Kies de focusdoelpositie voor de home-positie.

2. Druk op \triangleright om opties te configureren voor het geselecteerde item.
 - Kies instellingen voor de home-positie
 - Wanneer **📷Oriëntatie gekoppeld [⋮]** actief is, wordt u gevraagd om de landschap- of portret-oriëntatie te selecteren (camera links gedraaid, camera rechts gedraaid) voordat u op de **OK**-knop drukt om de opties weer te geven.

De Home]-functie gebruiken

De functie  Home] kan op de volgende manieren worden gebruikt.

- Wijs in  Knopfunctie] (P.346)  Home] toe aan een knop. Het AF-doel beweegt naar de opgeslagen home-positie wanneer u op de knop drukt.
- Selecteer  HP] voor  Middenknop] (P.365). Het AF-doel beweegt naar de opgeslagen home-positie wanneer u op de multiselector drukt.

AF-doelselectie ([⋮]) Scherminstellingen selecteren)

PASMB 

Kies de rollen van de voorste en achterste regelaar of van de pendelknop tijdens AF-doelselectie. U kunt de gebruikte bedieningen selecteren in overeenstemming met het gebruik van de camera of met uw persoonlijke voorkeur.

Menu

- MENU → AF → 6. AF-doelinstell. en -bediening → [⋮] Scherminstellingen selecteren

 -regelaar	Wijs rollen toe aan de voorste en achterste regelaars. [Uit]: Geen. [⏏ Pos]: Plaats het AF-richtpunt (P.110). [⋮]-modus]: Kies de AF-doelmodus (bijv.  Alle, []Klein) (P.111).
 -knop	Wijs rollen toe aan    . [Uit]: Geen. [⏏ Pos]: Plaats het AF-richtpunt (P.110). [⋮]-modus]: Kies de AF-doelmodus (bijv.  Alle, []Klein) (P.111).

AF-doelselectie-omwikkeling inschakelen ([⋮]) Loop-instellingen

PASMB 

U kunt kiezen of AF-doelselectie de randen van het scherm 'omwikkelt'. U kunt ook kiezen of u de optie Alle (alle doelen) wilt selecteren voordat de AF-doelselectie 'omwikkelt' naar de tegenovergestelde rand van het scherm.

Menu

- MENU → AF → 6. AF-doelinstell. en -bediening →  Loop-instellingen

[Uit]: Omwikkelen uitgeschakeld. De doelselectie blijft binnen de grenzen van het scherm.

[Loop 1]: Als u de multifunctieknop in dezelfde richting blijft indrukken nadat u de rand van het scherm hebt bereikt, wordt het doel in dezelfde rij of kolom op de tegenoverliggende rand geselecteerd.

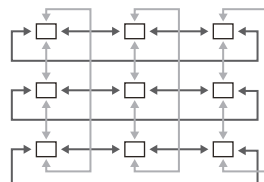

'Loop 1'

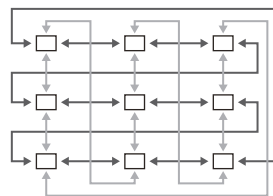

[Loop 2]: Als u de multifunctieknop in dezelfde richting blijft indrukken nadat u de rand van het scherm hebt bereikt, wordt het doel in de volgende rij of kolom op de tegenoverliggende rand geselecteerd.



'Loop 2'

[Nee]: Doelselectie gaat niet door Alle (alle doelen) voordat deze omwikkelt.

[Ja]: Als **[Loop 1]** of **[Loop 2]** is gekozen voor **[⋮] Loop-selectie**, gaat de doelselectie door Alle (alle doelen) voordat deze naar de tegenoverliggende rand wordt geleid.

 Door Alle (alle doelen) te verbergen in [\[📷 AF-doelmodusinstellingen\]](#) (P.114) wordt **[Via Alle]** vastgezet op **[Nee]**.

Loop-
selectie

Via
Alle

- ⚠ AF-doelen wikkelen niet om tijdens opname, bijvoorbeeld tijdens sequentiële opnamen.
- ⚠ [**⏮**] **Loop-selectie** is vastgezet op [**Uit**] tijdens filmopname en wanneer [**AF**] of [**AF ME**] is geselecteerd voor scherpstelmodus.

Touch AF-doelselectie voor fotograferen met zoeker (AF-doelgebied)

P A S M B 

Gebruik de aanraakbedieningen in de monitor om het AF-doel te selecteren tijdens fotograferen via de zoeker. Veeg met een vinger over de monitor om het focusdoel te positioneren terwijl u door de zoeker naar uw onderwerp kijkt.

Menu

- MENU → AF → 6. AF-doelinstell. en -bediening → AF-doelgebied

Uit	U kunt de aanraakbedieningen van de monitor niet gebruiken om het AF-doel te selecteren tijdens fotograferen via de zoeker.
Aan	U kunt de aanraakbedieningen van de monitor gebruiken om het AF-doel te selecteren tijdens fotograferen via de zoeker. Tik twee keer zacht op de monitor om de aanraakbedieningen voor AF-doelselectie in of uit te schakelen. Wanneer het doel de rand van het scherm bereikt en u uw vinger weer optilt en over het scherm laat glijden, beweegt het AF-doel naar de andere kant en wordt de modus  Alle (alle doelen) ingeschakeld afhankelijk van de instelling voor  Loop-selectie (P.148).

 Als u **[Aan]** hebt geselecteerd, kunnen de aanraakbedieningen ook worden gebruikt om het zoomkader te positioneren (P.116).

Andere nuttige functies tijdens het scherpstellen

Hulp handmatig scherpstellen (MF Assist)

P A S M B 

Dit is een hulpfunctie voor scherpstellen voor MF. Wanneer u aan de scherpstelling hebt gedraaid, is de rand van het onderwerp verbeterd of is een gedeelte van de schermweergave vergroot.

Menu

- MENU → AF → 7. MF → MF Assist

Vergroting	<p>Hiermee vergroot u een gedeelte van het scherm.</p> <p>[Uit]: Normaal display.</p> <p>[Aan]: Hiermee vergroot u een gedeelte van het scherm. U kunt het gedeelte dat u wilt vergroten vooraf instellen met het AF-doel.  'Een scherpsteldoel kiezen (AF-richtpunt)' (P.110)</p>
Pieken	<p>Geeft duidelijk zichtbare contouren weer met randverscherping.</p> <p>[Uit]: Normaal display.</p> <p>[Aan]: Geeft duidelijk zichtbare contouren weer met randverscherping. U kunt de kleur van de verbetering selecteren.  'Focuspiekopties (Piekinstellingen)' (P.153)</p>
Focus-indicator	<p>Wanneer u aan de scherpstelling draait tijdens handmatig scherpstellen, wordt een indicator weergegeven die de richting en de geschatte mate van rotatie aangeeft om het onderwerp scherp te stellen.</p> <p>[Uit]: Normaal display.</p> <p>[Aan]: Wanneer u aan de scherpstelling draait tijdens handmatig scherpstellen, wordt een indicator weergegeven die de richting en de geschatte mate van rotatie aangeeft om het onderwerp scherp te stellen.</p>

-  Wanneer u Pieken gebruikt, worden de randen van kleine onderwerp vaak sterker verbeterd. Hiermee wordt niet gegarandeerd dat de scherpstelling nauwkeurig is.

- ⓘ Focuszoom is niet beschikbaar in de volgende gevallen:
 - Tijdens filmopnamen / wanneer **[C-AF MF]** of **[C-AF+TR MF]** is geselecteerd voor focusmodus / tijdens een meervoudige belichting / wanneer **[ Digitale televoorzetlens]** is ingesteld op **[Aan]** in filmopnamemodus
- ⓘ Wanneer u lenzen van derden gebruikt met een focusschakelingsmechanisme, kunnen de richting van het scherpstellen en de weergave van de focus-indicator omgekeerd zijn. Wijzig in dit geval de instelling van **[Scherpstelring]** (P.157).
- ⓘ Focus-indicator kan niet worden weergegeven wanneer u een Four-Thirds-systeemplens gebruikt.
- 🔍 de voorste en achterste regelaar draaien om in of uit te zoomen tijdens focuszoom.
- 🔍 Druk op de knop **INFO** om de kleur en intensiteit te wijzigen als Pieken wordt weergegeven.

Opties voor focuspieken (Piekinstellingen)

P A S M B 

Markeer objecten met kleurkaders. Hierdoor zijn scherp te stellen objecten beter zichtbaar tijdens handmatig scherpstellen.

Knop

- Een knop waaraan **[Pieken]** is toegewezen → **INFO**-knop

Menu

- **MENU** → **AF** → 7. MF → Piekinstellingen

Piekkleur	Kies de piekkleur voor scherpstellen. [Wit] / [Zwart] / [Rood] / [Geel]
Markeringsintensiteit	Kies het piekniveau voor scherpstellen. [Laag] / [Normaal] / [Hoog]
Aanp. beeldhelderheid	Pas de helderheid van de achtergrond aan om het focuspieken beter zichtbaar te maken. [Uit] : Normaal display. [Aan] : Past de helderheid van de achtergrond aan.

 Als u **[Aan]** hebt geselecteerd voor **[Aanp. beeldhelderheid]**, kan het live view-display helderder of donkerder zijn dan de definitieve foto.

Focuspieken gebruiken

De volgende opties zijn beschikbaar voor focuspieken.

- **Het toewijzen van [Piekinstellingen] aan een bediening met [📷 Knopfunctie] of [🔍 Knopfunctie]:**

U kunt focuspieken aan een bedieningselement toewijzen door **[Pieken]** voor **[📷 Knopfunctie]** (P.346) of **[🔍 Knopfunctie]** (P.346). Door de knop in te drukken schakelt u focuspieken in. U kunt **[Pieken]** ook selecteren voor **[Multifunctie]** (P.358).

- **[Pieken] voor [MF assist] gebruiken:**

Als u **[Pieken]** selecteert voor **[MF assist]**, wordt focuspieken automatisch geactiveerd als u aan de scherpstelring van de lens draait.

🔍 Druk op de **INFO**-knop om de piekopties te bekijken.

Een scherpstelafstand kiezen voor Voorinstelling MF (Voorinstell.MF-afst.)

P A S M B 

Stel de scherpstelpositie in voor Voorinstelling MF.
Specificeer het getal en de eenheid (m of ft).

Menu

- **MENU** → **AF** → 7. MF → Voorinstell. MF-afst.

- ⓘ Als de lens is uitgerust met een scherpstelbeperker, schakelt u deze uit voordat u verder gaat.
- ⓘ De afgebeelde cijfers zijn enkel bedoeld als richtlijn.



De MF-schakeling uitschakelen (MF-schakeling)

PASMB 

Schakel de schakeling handmatig scherpstellen uit, waarmee sommige lenzen zijn uitgerust. Hierdoor wordt voorkomen dat autofocus per ongeluk door het draaien van de scherpstelring wordt uitgeschakeld.

Menu

- MENU → AF → 7. MF → MF-schakeling

Werkzaam	De camera reageert op de stand van de scherpstelring van de lens.
Niet werkzaam	De camera stelt scherp volgens de geselecteerde optie voor [ AF-modus] / [ AF-modus], ongeacht de positie van de scherpstelring van de lens.

 Handmatig scherpstellen met de scherpstelring van de lens is niet beschikbaar wanneer [**Niet werkzaam**] is geselecteerd voor [**MF-schakeling**], zelfs wanneer de scherpstelring van de lens in de stand handmatig scherpstellen staat.

 Raadpleeg '[Lenzen met MF-schakeling](#)' (P.494) voor meer informatie over lenzen die zijn uitgerust met MF-schakeling.

Scherpstelrichting lens (Scherpstelring)

P A S M B 

Kies de richting waarin de scherpstelring wordt gedraaid om de scherpstelling aan te passen.

Menu

• MENU → AF → 7. MF → Scherpstelring



Draai de scherpstelring linksom om de brandpuntsafstand te vergroten.



Draai de scherpstelring rechtsom om de brandpuntsafstand te vergroten.

De lenspositie resetten bij uitschakeling (Reset lens)

PASMB 

U hebt de optie om de lens niet terug te zetten op de resetfocuspositie wanneer de camera wordt uitgeschakeld. Hiermee kunt u de camera uitschakelen zonder de focuspositie te wijzigen.

Menu

- **MENU** ➔ **AF** ➔ 7. MF ➔ Reset lens

Uit	De focuspositie van de lens wordt niet gereset als u de camera uitschakelt. Powerzoomlenzen gaan ook terug naar de zoompositie waarin deze stonden voordat u de camera hebt uitgeschakeld.
Aan	De focuspositie van de lens wordt gereset als u de camera uitschakelt.







Meting en belichting

De belichting regelen (Belichtingscompensatie)

PASMB 

U kunt de door de camera automatisch geselecteerde belichting wijzigen, zodat deze past bij uw artistieke ideeën. Kies positieve waarden om beelden helderder te maken en negatieve waarden om beelden donkerder te maken.

Knop

- In opnamemodi anders dan **M**:  (Belichtingscompensatie)-knop →    
- In opnamemodus **M**: Draai aan de voorste of achterste regelaar terwijl u de -knop (Belichtingscompensatie) indrukt.

Superbedieningspaneel

- **OK** → Belichtingscompensatie



- ① Negatief (-)
- ② Geen compensatie (0)
- ③ Positief (+)

- Tijdens het fotograferen kan de belichtingscompensatie worden aangepast met max. $\pm 5,0$ EV. De zoeker en live view tonen de effecten van waarden die niet hoger liggen dan $\pm 3,0$ EV. De belichtingsbalk knippert wanneer de waarde boven de $\pm 3,0$ EV uitkomt.
- De belichtingscompensatie kan tijdens filmopnamen worden aangepast met $\pm 3,0$ EV.
- Tijdens het maken van filmopnamen kan de belichtingscompensatie worden aangepast met behulp van de voorste of achterste regelaar of aanraakbedieningen.



- ① Belichtingsbalk
- ② Belichtingscompensatiewaarde

👉 Om de effecten van belichtingscompensatie te bekijken in live view, selecteert u **[Standaard]** voor **[LV-modus]** (P.376) en **[Uit]** voor **[Nachtvisie]** (P.377).

Belichtingscompensatie aanpassen

Modi P, A en S

In filmmodus kan belichtingscompensatie worden aangepast wanneer **[P]**, **[A]** of **[S]** is geselecteerd voor **[☞-modus]** (filmbelichtingsmodus). 🖱️ 'Een belichtingsmodus kiezen (☞-modus (Filmbelichtingsmodi))' (P.83)

1. Draai aan de voorste regelaar om de belichtingscompensatie aan te passen.
 - U kunt ook een waarde kiezen door op de **[Z]**-knop te drukken en **[<>]** te gebruiken.
2. Laat de ontspanknop los.

Modus M

Selecteer in fotografiemodus **[P/A/S/M]** voor **[ISO-Auto]** (P.179) en **[Auto]** voor **[ISO]** (P.174). In filmmodus kan belichtingscompensatie worden aangepast wanneer **[M]** is geselecteerd voor **[☞-modus]** (filmbelichtingsmodus). (P.83). U moet echter eerst **[Aan]** selecteren voor **[MISO-Auto]** (P.179) en **[Auto]** voor **[ISO]** (P.174).

1. Druk op de **[Z]**-knop en draai vervolgens aan de voorste of achterste regelaar om de belichtingscompensatie aan te passen.

2. Laat de ontspanknop los.

Belichtingscompensatie resetten

Houd de **OK**-knop ingedrukt om de belichtingscompensatie te resetten.

EV-stappen voor belichtingsregeling (EV-stap)

P A S M B 

Kies de grootte van de stappen die worden gebruikt bij het aanpassen van de sluitertijd, het diafragma, de belichtingscompensatie en andere belichtingsparameters. Kies uit 1/3, 1/2 en 1 EV.

Menu

- MENU →  → 4. Belichting → EV-stap

De belichting fijnstellen (Belichtingsafst.)

P A S M B 

De belichting verfijnen. Gebruik deze optie als u de resultaten van auto-belichting consistent lichter of donkerder wilt hebben.

- ⓘ Fijnafstelling is normaal gesproken niet nodig. Gebruik deze alleen indien noodzakelijk. Onder normale omstandigheden kunt u de belichting aanpassen met belichtingscompensatie (P.159).
- ⓘ Belichting fijnafstellen verlaagt de hoeveelheid belichtingscompensatie die beschikbaar is in de richting (+ of -) waarin de belichting was fijnafgesteld.

Menu



- MENU →  → 4. Belichting → Belichtingsafst.

 (Digitale ESP-meting)	Stel de hoeveelheid fijnafstelling in voor wanneer de meetmethode  is. [-1] - [±0] - [+1]
 (midden-gewogen gemiddelde)	Stel de hoeveelheid fijnafstelling in voor wanneer de meetmethode  is. [-1] - [±0] - [+1]
 (spotmeting)	Stel de hoeveelheid fijnafstelling in voor wanneer de meetmethode  is. [-1] - [±0] - [+1]

Flikkering onder led-verlichting verminderen

(Flikkeringdetectie / Flikkeringdetectie)

P A S M B 

In foto's die onder led-verlichting worden opgenomen, kunnen kleurenbanden ontstaan. Gebruik [ Flikkeringdetectie] / [ Flikkeringdetectie] voor het optimaliseren van sluitertijden terwijl de bandvorming in het scherm wordt weergegeven.

-  : Dit item kan worden gebruikt in stille modus en met Pro Capture-opname bij gebruik van de opnamemodus **S** of **M**.
- : Dit item kan worden gebruikt wanneer [-modus] (filmbelichtingsmodus) [**S**] of [**M**] is.
-  Het bereik van beschikbare sluitertijden is beperkt.

Menu

- MENU →  → 4. Belichting →  Flikkeringdetectie
- MENU →  → 1. Basisinstellingen/Beeldkwaliteit →  Flikkeringdetectie

- Wanneer deze functie wordt ingesteld op [**Aan**], wordt 'Flikkeringdetectie' weergegeven.

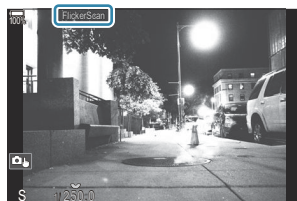

-  Focus pieken en het LV-superbedieningspaneel zijn niet beschikbaar in de flikkeringdetectieweergave. Als u deze items wilt gebruiken, drukt u eerst op de **INFO**-knop om de flikkeringdetectieweergave te sluiten.

De sluitertijd kiezen

- Kies een sluitertijd met de voorste of achterste regelaar of met de Δ ∇ -knoppen. Indien gewenst, kan de sluitertijd worden geselecteerd door Δ ∇ ingedrukt te houden.
- U kunt ook aan de voorste regelaar draaien om de sluitertijd aan te passen in de belichtingsstappen die zijn geselecteerd voor **[EV-stap]** (P.162).
- Blijf de sluitertijd aanpassen totdat de bandvorming niet meer zichtbaar is in het scherm.
- Vergroting van de weergave (P.116) maakt het makkelijker om te controleren op bandvorming.
- Druk op de **INFO**-knop; het scherm wijzigt en 'Flikkeringdetectie' wordt niet meer weergegeven. U kunt het diafragma en de belichtingscompensatie aanpassen. Gebruik hiervoor de voorste of achterste regelaar of de pendelknop.
- Druk meerdere keren op de **INFO**-knop om terug te keren naar de flikkeringdetectieweergave.

Kiezen hoe de camera de helderheid meet (Meting)

PASMB 

U kunt kiezen hoe de camera de helderheid van het onderwerp meet.

Knop





- AF -knop →   

Superbedieningspaneel

- OK → Meting

Menu

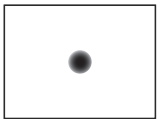
- MENU →  → 5. Meting → Meting

	Digitale ESP-meting	Geschikt voor de meeste scènes, inclusief onderwerpen met achtergrondverlichting. De camera meet 324 delen van het kader en berekent de optimale belichting waarbij rekening wordt gehouden met de aard van de scène.	
	Lichtmeting met nadruk op het centrum	Geschikt voor composities waarbij het belangrijkste onderwerp in het midden van het kader wordt geplaatst. De camera stelt de belichting in, gebaseerd op het gemiddelde lichtniveau van het volledige frame en met het grootste gewicht voor het gebied in het midden.	
	Spotmeting	Gebruik een specifiek deel van het onderwerp voor de belichtingsmeting. De camera meet een klein gedeelte (ongeveer 2%) van het frame.	
	Spotmeting (licht)	Verhoogt de belichting van de spotmeting. Zorgt ervoor dat lichte onderwerpen licht worden weergegeven.	
	Spotmeting (schaduw)	Verlaagt de belichting van de spotmeting. Zorgt ervoor dat donkere onderwerpen donker worden weergegeven.	

☞ De spotmetingpositie kan worden ingesteld op het geselecteerde AF-doel. ☞ 'Het focusdoel meten (Spotmeting)' (P.173)

De belichting vergrendelen (AE Lock)

P A S M B 

U kunt de belichting vergrendelen door op de **AEL**-knop te drukken. Gebruik deze functie wanneer u de focus en belichting apart wilt aanpassen of wanneer u verschillende foto's bij dezelfde belichting wilt maken.

Knop

- **AEL**-knop

ⓘ Als de **AEL**-knop is toegewezen aan een andere rol, moet u **[AEL] (P.348)** toewijzen aan een knop met behulp van **[Knopfunctie] (P.346)**.

🔊 De camera kan zo worden ingesteld dat de vergrendeling na opnemen automatisch wordt opgeheven  **[AEL Auto Reset] (P.170)**

- Als u eenmaal op de AEL-knop drukt, wordt de belichting vergrendeld en wordt '**AEL**' weergegeven.
- Druk nogmaals op de knop om de AE-vergrendeling op te heffen.
- De vergrendeling wordt geannuleerd zodra u de functieknop, de knop **MENU** of de knop **OK** gebruikt.

AE-vergrendeling belichtingsmeting (Meting tijdens AEL)

PASMB 

Kies de meetmethode die wordt gebruikt om de belichting te meten als de belichting is vergrendeld met de AEL-knop.

Menu

- MENU →  → 5. Meting → Meting tijdens AEL

- Voor meer informatie over AE lock, zie '[De belichting vergrendelen \(AE Lock\)](#)' (P.168).



Auto	De belichting wordt gemeten met de methode die is geselecteerd voor [Meting] (P.166).
<input checked="" type="checkbox"/> (midden-gewogen gemiddelde)	De camera stelt de belichting in, gebaseerd op het gemiddelde lichtniveau van het volledige frame en met het grootste gewicht voor het gebied in het midden.
<input type="checkbox"/> (spotmeting)	De camera meet een klein gedeelte (ongeveer 2%) van het frame.
<input type="checkbox"/> Hi (spotmeting licht)	Maakt het spotmetinggebied lichter, verhoogt de helderheid van lichte plekken.
<input type="checkbox"/> Sh (spotmeting schaduw)	Maakt het spotmetinggebied donkerder, verlaagt de helderheid van lichte plekken.

AE-vergrendeling opheffen na opnemen (AEL Automatisch resetten)

PASMB 

Configureer de camera dusdanig dat de vergrendeling na het opnemen automatisch wordt opgeheven wanneer de belichting is vergrendeld met behulp van de **AEL**-knop.

Menu

- MENU →  → 5. Meting →  Automatisch resetten

Nee	De belichting blijft na het opnemen vergrendeld. Druk op de AEL -knop om de vergrendeling op te heffen.
Ja	De belichtingsvergrendeling wordt na het opnemen opgeheven.

 Wanneer meerdere foto's worden genomen met functies als sequentieel opnemen, eigen zelfontspanner of intervalopnamen, wordt de belichtingsvergrendeling opgeheven nadat een serie foto's is genomen.

De belichting vergrendelen wanneer de ontspanknop half wordt ingedrukt (AEL door half indr.)

PASMB 

Configureer de camera dusdanig dat de belichting wordt vergrendeld wanneer de ontspanknop half wordt ingedrukt.

Menu

- MENU →  → 5. Meting → AEL door half indr. 

Nee	De belichting wordt niet vergrendeld wanneer de ontspanknop half wordt ingedrukt. De belichting wordt bepaald op basis van de opname-omstandigheden wanneer de ontspanknop volledig wordt ingedrukt.
Ja	De belichting wordt vergrendeld wanneer de ontspanknop half wordt ingedrukt.
Alleen S-AF	De belichting wordt alleen vergrendeld wanneer de ontspanknop half wordt ingedrukt wanneer de AF-modus [S-AF], [S-AF MF], [AF] of [AF MF] is.

ⓘ Als de belichting wordt vergrendeld door op de **AEL**-knop te drukken, blijft deze vergrendeld wanneer u de ontspanknop half indrukt, ongeacht deze instelling.

🔗 Als u de camera dusdanig configureert dat de belichting niet wordt vergrendeld wanneer u de ontspanknop half indrukt, kunt u kiezen of de camera de helderheid voor elk frame meet tijdens sequentieel opnemen. 📖 'Metingopties instellen voor sequentieel opnemen(Meting tijdens )' (P.172)

Metingopties instellen voor sequentieel opnemen (Meting tijdens)

PASMB 

Menu



- MENU →  → 5. Meting → Meting tijdens 

Nee

De camera meet de belichting wanneer het eerste frame wordt opgenomen en de belichting wordt vergrendeld tijdens sequentieel opnemen.

Ja

De camera meet de helderheid en bepaalt de belichting voor elk frame.

- ⓘ Als belichting wordt vergrendeld door op de **AEL**-knop te drukken (P.168) of de ontspanknop half in te drukken (P.171), blijft de belichting vergrendeld tijdens sequentiële opname, zelfs wanneer **[Meting tijdens **] is ingesteld op **[Ja]**.
- ⓘ Wanneer **[SH1]** of **[ProCap SH1]** is ingesteld, wordt **[Meting tijdens **] vastgesteld op **[Nee]**.

Het focusdoel meten ([]Spotmeting)



PASMB 



Kies of de camera het huidige AF-doel meet als u [] hebt geselecteerd voor **[Meting]**. U kunt de instellingen separaat aanpassen voor spotmeting, spotmeting licht en spotmeting schaduw.

Menu

- MENU →  → 5. Meting → []Spotmeting

1. Selecteer een meetmethode waarmee u wilt dat de camera het huidige AF-doel meet en zet er een vinkje (✓) naast.
 - Selecteer een optie met behulp van   en druk op de **OK**-knop om een vinkje (✓) naast de optie te zetten. Druk nogmaals op de **OK**-knop om het vinkje te verwijderen.

Spot	Toegepast wanneer [Meting] [] (spotmeting) is.
Spot licht	Toegepast wanneer [Meting] [] [Hi] (spotmeting licht) is.
Spot schaduw	Toegepast wanneer [Meting] [] [Sh] (spotmeting schaduw) is.

- ⓘ De geselecteerde optie wordt van kracht wanneer [] Enkel of [] Klein is geselecteerd als de AF-doelmodus (P.111).
- ⓘ De camera zoomt in op het geselecteerde AF-doel tijdens focuszoom (P.116).
- ⓘ Wordt net toegepast als er een instelling anders dan **[Uit]** is geselecteerd voor **[Onderwerpdetectie]**.
- ⓘ Niet toegepast wanneer **[C-AF+TR]** of **[C-AF+TR ]** is geselecteerd voor AF-modus.

ISO-gevoeligheid aanpassen (ISO)

P A S M B 





Selecteer een waarde op basis van de helderheid van het onderwerp. Als u hogere waarden instelt, kunt u donkerdere scènes fotograferen, maar ontstaat er tevens meer 'ruis' (vlekken). Selecteer **[Auto]** zodat de camera de gevoeligheid instelt in overeenstemming met de lichtomstandigheden.





Knop

- ISO-knop → 

Superbedieningspaneel

- OK → ISO

ⓘ ISO-gevoeligheid is vastgesteld op **[Auto]** tijdens filmopname wanneer **[P]**, **[A]** of **[S]** is geselecteerd voor **[-modus]** (filmbelichtingsmodus). Als **[-modus]** wordt ingesteld op **[M]**, kunnen andere opties worden geselecteerd.  'Rollen toewijzen aan de voorste en achterste regelaar ( Knopfunctie /  Knopfunctie)' (P.361)

Auto	<p>De gevoeligheid wordt automatisch aangepast aan de opname-omstandigheden. Tijdens foto's maken kunt u de maximum- en standaardwaarden kiezen voor ISO-gevoeligheid (P.177). U kunt de sluitertijd waarbij ISO-gevoeligheid begint toe te nemen wijzigen in de modi P en A (P.178).</p> <p>ⓘ Tijdens filmopname wordt de ISO-gevoeligheid ingesteld op waarden van ISO 200 tot 12800. Wanneer [M] is geselecteerd voor [-modus] (filmbelichtingsmodus), kan automatische ISO-gevoeligheidsregeling worden ingeschakeld door [Aan] te selecteren voor [ISO-Auto]. U kunt ook maximum- en standaardwaarden kiezen voor ISO-gevoeligheid  'Het bereik instellen voor ISO-gevoeligheidswaarden geselecteerd in [Auto]-modus ( ISO-A Boven/Standaard /  ISO-A Boven/Standaard)' (P.177)</p>
L80, L100, 200 - 102400 (fotografie)	<p>Kies een waarde voor ISO-gevoeligheid. ISO 200 biedt een goede balans tussen ruis en dynamisch bereik. Kies [L100] of [L80] voor grotere diafragma's (hogere f-nummers) of langere sluitertijden. [L80] staat gelijk aan ISO 80, [L100] aan ISO 100.</p> <p>ⓘ [L80] en [L100] zijn beschikbaar bij alle belichtingsstapwaarden.</p> <p>ⓘ [L80] en [L100] verlagen het dynamische bereik.</p>

- ⓘ Het combineren van [ISO]-waarden die hoger liggen dan ISO 16000 voor instellingen die een elektronische sluiters gebruiken (bijvoorbeeld stille modus of focus-bracketing), stelt de synchronisatiesnelheid van de flits in op 1/50 s.
- ⓘ Onafhankelijk van de geselecteerde ISO-waarde bedraagt de flitsynchronisatiesnelheid 1/50 s tijdens ISO-bracketing en in stille modus.
- ⓘ Wanneer [**M**] is geselecteerd voor [Modus] (filmbelichtingsmodus), kan ISO-gevoeligheid tijdens het opnemen worden aangepast met aanraakbedieningen (P.86) of door aan de voorste of achterste regelaar te draaien.
- ⓘ Als [**Dramatische toon**] of [**Aquarel**] wordt gekozen voor de fotomodus tijdens foto's, zal de gevoeligheid de ISO 1600 niet overschrijden wanneer [**Auto**] is geselecteerd.
- ⓘ De volgende beperkingen zijn van toepassing als u [**M**] selecteert voor [-modus] (filmbelichtingsmodus) afhankelijk van de fotomodus:
 - [2 OM-Log400], [3 HLG]:
 - Als u framesnelheid voor [23,98p, 24,00p, 25,00p of 29,97p] selecteert, wordt [**Auto**] beperkt tot ISO-gevoeligheden van 400 - 6400.
 - Als u als framesnelheid voor [50,00p of 59,94p] selecteert, wordt [**Auto**] beperkt tot de ISO-gevoeligheden 400 - 12800.
 - De laagste waarde die u handmatig kunt selecteren is ISO 400.
 - [**Dramatische toon**] / [**Aquarel**]:
 - [**Auto**] wordt beperkt tot de ISO-gevoeligheden 200 - 3200.
 - Andere creatieve filters dan [**Dramatische toon**] / [**Aquarel**]:
 - Als u framesnelheid voor [23,98p, 24,00p, 25,00p of 29,97p] selecteert, wordt [**Auto**] beperkt tot ISO-gevoeligheden van 200 - 3200.
 - Als u als framesnelheid voor [50,00p of 59,94p] selecteert, wordt [**Auto**] beperkt tot de ISO-gevoeligheden 200 - 6400.
 - **Overige fotomodi:**
 - Als u framesnelheid voor [23,98p, 24,00p, 25,00p of 29,97p] selecteert, wordt [**Auto**] beperkt tot ISO-gevoeligheden van 200 - 6400.

EV-stappen voor ISO-gevoeligheidsregeling (ISO-stap)

PASMB 



Kies de grootte van de stappen die worden gebruikt bij het aanpassen van de ISO-gevoeligheid. Kies uit 1/3 en 1 EV.

Menu





- MENU →  → 3. ISO/Ruisonderdrukking → ISO-stap

Het bereik van de ISO-gevoeligheidswaarden instellen die zijn geselecteerd in de modus [Auto] (ISO-A Boven/Standaard / ISO-A Boven/Standaard)

P A S M B 

Kies het bereik van ISO-gevoeligheidswaarden die door de camera worden geselecteerd wanneer [Auto] is geselecteerd voor [ ISO] of [ ISO].

Menu

- MENU →  → 3. ISO/Ruisonderdrukking →  ISO-A Boven/Standaard
- MENU →  → 3. ISO/Ruisonderdrukking →  ISO-A Boven/Standaard

Bovengrens	Kies de maximale gevoeligheid die automatisch door de camera wordt geselecteerd. Stel de waarde in met behulp van Δ ∇ of de voorste/achterste regelaars.
Standaard	Kies de standaardgevoeligheid. Stel de waarde in met behulp van Δ ∇ of de voorste/achterste regelaars.

- Wissel tussen [Bovengrens] en [Standaard] met behulp van $\triangleleft \triangleright$.

ⓘ De instellingen voor bovengrens en standaard verschillen tussen [ ISO] en [ ISO]. Als de optimale belichting niet kan worden bereikt met de ingestelde diafragma en sluitertijd, wordt een lagere gevoeligheid toegepast.

De sluitertijd instellen waarop de camera automatisch de ISO-gevoeligheid verhoogt (📷 ISO-A Ondergrens S/S)

PASMB 

Kies de sluitertijd waarop de camera begint met het verhogen van de ISO-gevoeligheid wanneer [Auto] is geselecteerd voor [📷 ISO].

Menu

- MENU → 📷₁ → 3. ISO/Ruisonderdrukking → 📷 ISO-A Ondergrens S/S





Auto	De camera stelt dit automatisch in.
1/8000 - 60"	De camera begint de ISO-gevoeligheid te verhogen bij de vastgestelde sluitertijd. Druk op de knop OK en stel de sluitertijd in met $\Delta \nabla$.

De modi kiezen waarin [Auto] kan worden gebruikt voor de ISO-gevoeligheid (ISO-Auto / MISO-Auto)

P A S M B 

Kies de modi waarin **[Auto]** kan worden gebruikt voor de ISO-gevoeligheid.

Menu

- MENU →  → 3. ISO/Ruisonderdrukking →  ISO-Auto
- MENU →  → 3. ISO/Ruisonderdrukking →  MISO-Auto

ISO-Auto

P/A/S	[Auto] kan worden gebruikt voor de ISO-gevoeligheid wanneer de opnamemodus P , A of S is.
P/A/S/M	[Auto] kan worden gebruikt voor de ISO-gevoeligheid wanneer de opnamemodus P , A , S of M is.

MISO-Auto

Uit	[Auto] kan niet worden gebruikt voor de ISO-gevoeligheid wanneer [-modus] (P.83) [M] is.
Aan	[Auto] kan worden gebruikt voor de ISO-gevoeligheid wanneer [-modus] (P.83) [M] is.





Opties hoge ISO-ruisonderdrukking

( Ruisfilter /  Ruisfilter)

PASMB 

Verminder beeldstoringen ('ruis') in films die zijn opgenomen met hoge ISO-waarden. Hiermee kunt u de korreligheid verminderen in films die met weinig licht zijn opgenomen. U kunt de hoeveelheid ruisonderdrukking instellen.

Menu

- **MENU** →  → 3. ISO/Ruisonderdrukking →  Ruisonderdrukking
- **MENU** →  → 3. ISO/Ruisonderdrukking →  Ruisonderdrukking

Uit	Ruisonderdrukking uitgeschakeld.
Laag / Standaard / Hoog	Kies de hoeveelheid ruisonderdrukking die moet worden toegepast.

Beeldverwerkingsopties (Lage ISO-waarde)

P A S M B 

Kies het verwerkingstype dat wordt toegepast op foto's die zijn genomen met een lage ISO-gevoeligheid met sequentieel opnemen.

Menu

- MENU →  3. ISO/Ruisonderdrukking → Lage ISO-waarde

Bwngng als prior.	De beeldverwerking wordt aangepast, zodat het aantal foto's, dat in een enkele burst kan worden gemaakt, niet wordt beperkt.
Details als prior.	De beeldverwerking geeft prioriteit aan de beeldkwaliteit.

 Foto's die worden gemaakt in modus Enkele opname worden verwerkt in **[Details als prior.]**-modus, zelfs als **[Bwngng als prior.]** is geselecteerd.

Ruisonderdrukkingsopties bij lange belichting (Ruisonderdrukking)

PASMB 

Kies of foto's die zijn genomen met lange sluitertijden, moeten worden bewerkt om beeldartefacten ("ruis") te verminderen. Bij lange sluitertijden wordt ruis veroorzaakt door de warmte die ontstaat in de camera zelf. Na het opnemen van de foto maakt de camera een tweede beeld ten behoeve van de ruisonderdrukking, waardoor er een wachttijd ontstaat die gelijk is aan de geselecteerde sluitertijd, voordat de volgende foto kan worden gemaakt.

Menu

• MENU →  1 → 3. ISO/Ruisonderdrukking → Ruisonderdrukking

Uit	Er wordt geen ruisonderdrukking toegepast.
Aan	Ruisonderdrukking wordt uitgevoerd bij alle sluitertijden.
Auto	Ruisonderdrukking wordt automatisch toegepast als de interne temperatuur van de camera is verhoogd.

- ⓘ Tijdens ruisonderdrukking toont de camera de resterende tijd totdat het proces is voltooid.
- ⓘ Tijdens sequentiële opnamen wordt [**Uit**] automatisch geselecteerd en wordt de ruisonderdrukking niet uitgevoerd.
- ⓘ De ruisonderdrukking levert mogelijk niet het gewenste effect, afhankelijk van het onderwerp en de opname-omstandigheden.
- 🔧 Om deze functie in stille modus te gebruiken moet u de instelling [**Stille** ] instellingen configureren (P.207).

Fotografie met flits

Een flitser gebruiken (Flitserfotografie)

Wanneer u een flitser gebruikt die geschikt is om met deze camera te worden gebruikt, kunt u uit diverse opnamemodi kiezen.

Flitsers ontworpen voor gebruik met de camera

Kies een flitser die past bij uw wensen, waarbij u rekening houdt met factoren als de vereiste uitvoer en of de flitser macrofotografie ondersteunt. Flitsers die zijn ontwikkeld om met de camera te communiceren, ondersteunen diverse flitsmodi, zoals TTL auto en super FP. Flitsers kunnen op de flitserschoen van de camera worden bevestigd of worden verbonden met een kabel (apart verkrijgbaar) en flitserbeugel. De camera ondersteunt ook de volgende draadloze flitsystemen:

Flitsfotografie met radiogestuurde bediening: modi **CMD**, **⚡CMD**, **RCV** en **X-RCV**

De camera bedient een of meer flitsers met afstandsbediening door middel van radiosignalen. Het bereik van locaties waarin de flitsers kunnen worden geplaatst, wordt op deze manier groter. Flitsers kunnen andere compatibele flitsers bedienen of worden uitgerust met radiozenders/-ontvangers om het gebruik van flitsers mogelijk te maken die anders geen radiogestuurde flitsregeling ondersteunen.

Flitserfotografie met draadloze afstandsbediening: **RC-modus**

De camera bedient een of meer flitsers met afstandsbediening door middel van optische signalen. De flitsmodus kan worden geselecteerd met camerabedieningen ([P.193](#)).

Functies die beschikbaar zijn met compatibele flitsers

Flitser	Flitsregeling	GN (Richtgetal, ISO 100)	Ondersteunde draadloze systemen
FL-700WR	TTL-AUTO, MANUAL, FP TTL AUTO, FP MANUAL, MULTI, RC, SL MANUAL	GN 42 (75/150 mm ¹) GN 21 (12/24 mm ¹)	CMD, ⚡CMD, RCV, X-RCV, RC
FL-900R	TTL-AUTO, AUTO, MANUAL, FP TTL AUTO, FP MANUAL, MULTI, RC, SL AUTO, SL MANUAL	GN 58 (100/200 mm ¹) GN 27 (12/24 mm ¹)	RC
STF-8	TTL-AUTO, MANUAL, RC ²	GN 8,5	RC ²
FL-LM3	Afhankelijk van camera-instellingen	GN 9,1 (12/24 mm ¹)	RC ²

1 Maximale brandpuntsafstand van de lens waarop de eenheid flitsdekking kan geven (cijfers na de schuine streep zijn corresponderende brandpuntsafstanden op 35 mm-formaat).

2 Werkt alleen als zender.

Compatibele flitsers verbinden

De gebruikte methoden om externe flitsers te bevestigen en te bedienen zijn afhankelijk van de flitser. Raadpleeg de documentatie die bij de flitser is geleverd voor meer informatie. Deze instructies zijn van toepassing op de FL-LM3.

⚠ Bevestig dat zowel de camera als de flitser uit staan. Het bevestigen of verwijderen van een flitser terwijl een van beide apparaten aan staat, kan de apparatuur beschadigen.

1. Haal het flitsschoen-dekseltje van de flitsschoen en bevestig de flitser.

- Schuif de flitser op de flitsschoen totdat de voet aan de achterkant van de schoen op zijn plaats klikt.

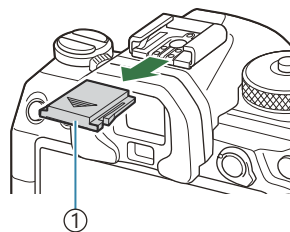

① Flitsschoendeksel

2. Positioneer de flitserkop voor bounce-flitsfotografie of directe verlichting.

- De flitserkop kan op en neer of links en rechts worden bewogen.

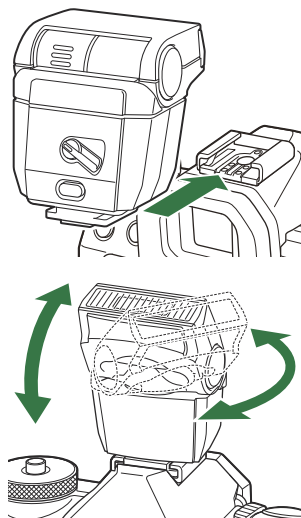

⚠ Weet dat de flitsintensiteit mogelijk onvoldoende is voor de juiste belichting wanneer bounce-flitsverlichting wordt gebruikt.

3. Draai de **ON/OFF**-schakelaar van de flits naar de **ON**-stand.

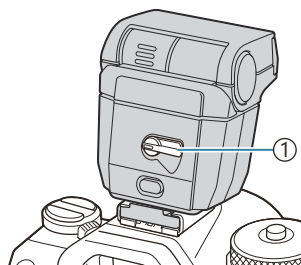

① ON/OFF-schakelaar

- Draai de schakelaar naar de **OFF**-stand wanneer de flits niet wordt gebruikt.

Flitsers verwijderen

1. Houd de **UNLOCK**-knop ingedrukt en schuif de flitser van de flits schoen af.

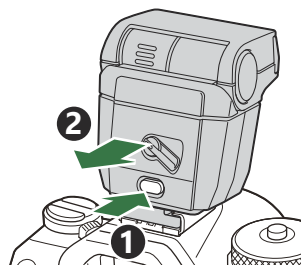

Een flitsmodus kiezen (Flitsmodus)

Knop

-   -knop →   

Superbedieningspaneel

- **OK** → Flitsmodus

Flitsmodi

De weergegeven flitsmodi variëren afhankelijk van de configuratie van [\[Instellingen flitsmodus\]](#) (P.191).





	Invulflits	Schakel de flits in.  De sluitertijd kan worden ingesteld op waarden die zijn geselecteerd voor [⚡ Ondergrens] (P.195) en [⚡ X-Sync.] (P.194).
	Flits uit	Schakel de flits uit.  De flits flitst niet, zelfs wanneer de flitser aan staat.
 Langzaam	Langzaam	Trage sluitertijden worden gebruikt om het hoofdonderwerp en de achtergrond vast te leggen.  De sluitertijd is ingesteld volgens de belichtingswaarde die is gemeten door de camera en is niet beperkt tot de geselecteerde optie voor [⚡ Ondergrens] .
 Handmatig	Handmatig	De flits flitst op het geselecteerde niveau. Verschijnt alleen wanneer de FL-LM3 is bevestigd.

Flitsmodi en instellingencombinaties

De flitsmodi en vereiste instellingencombinatie voor elk zijn als volgt.



Flitsmodus: Invulflits

Deze instelling is alleen beschikbaar in de modi **P/A/S/M/B**.

[Rode-ogenreductie] 1	[Synchronisatie-instell.] ¹	Display superbedieningspaneel	Rode-ogenreductie	Flitsmoment
[Nee]	[Eerste gordijn]		Nee	Synchronisatie met voorste gordijn
	[Tweede gordijn]			Synchronisatie met achterste gordijn ²
[Ja]	[Eerste gordijn]		Ja	Synchronisatie met voorste gordijn
	[Tweede gordijn]			Synchronisatie met achterste gordijn ²

1 De vermindering van rode ogen wordt ingesteld in **[Rode-ogenreductie]** en de flitsertiming wordt ingesteld in **[Synchronisatie-instell.]**.  [\[Instellingen voor flitsmodus\] \(P.191\)](#)

2 Zelfs als **[Tweede gordijn]** is geselecteerd voor **[Synchronisatie-instell.]**, gaat de flitser af als in eerste gordijn-synchronisatie als [\[Live Comp\] \(P.74\)](#) is ingesteld in **B**-modus.

 In de modi **P/A/S/M** is het bereik van beschikbare sluitertijden 60 s tot en met 1/250 s. Het bereik van beschikbare sluitertijden kan verder worden beperkt met de opties in het menu.  [\[⚡ X-Sync.\] \(P.194\)](#), [\[⚡ Ondergrens\] \(P.195\)](#)

Flitsmodus: LANGZAAM

Deze instelling is alleen beschikbaar in de modi **P/A**.

[Rode-ogenreductie] 1	[Synchronisatie-instell.] ¹	Display superbedieningspaneel	Rode-ogenreductie	Flitsmoment
[Nee]	[Eerste gordijn]	⚡ Langzaam	Nee	Synchronisatie met voorste gordijn
	[Tweede gordijn]	⚡ Langzaam2		Synchronisatie met achterste gordijn
[Ja]	[Eerste gordijn]	⚡👁️ Langzaam	Ja	Synchronisatie met voorste gordijn
	[Tweede gordijn]	⚡👁️ Langzaam2		Synchronisatie met achterste gordijn



1 De vermindering van rode ogen wordt ingesteld in **[Rode-ogenreductie]** en de flitsertiming wordt ingesteld in **[Synchronisatie-instell.]**. 📖 [\[Instellingen voor flitsmodus\] \(P.191\)](#)



🔧 Het bereik van beschikbare sluitertijden 60 s tot en met 1/250 s. Het bereik van beschikbare sluitertijden kan verder worden beperkt met de opties in het menu. 📖 [\[⚡ X-Sync.\] \(P.194\)](#), [\[⚡ Ondergrens\] \(P.195\)](#)



Flitsmodus: Handmatig

Deze optie verschijnt alleen wanneer de FL-LM3 is bevestigd. Deze instelling is alleen beschikbaar in de modi **P/A/S/M/B**.

[Rode-ogenreductie]	[Synchronisatie-instell.]	Display superbedieningspaneel	Rode-ogenreductie	Flitsmoment
(ongeacht de instelling)	(ongeacht de instelling)	⚡ Handmatig	Nee	Synchronisatie met voorste gordijn

☞ In de modi **P/A/S/M** is het bereik van beschikbare sluitertijden 60 s tot en met 1/250 s. Het bereik van beschikbare sluitertijden kan verder worden beperkt met de opties in het menu.   **X-Sync.]** (P.194),  **Ondergrens]** (P.195)

☞ U kunt het flitsvermogen selecteren door  **Handmatig]** te selecteren met de knop   en te drukken op de knop **INFO**, of door **[Handmatige waarde]** te selecteren in het superbedieningspaneel.

- ① In de modus Rode-ogenreductie, wordt de sluitertijd ongeveer een seconde na de eerste voorflits voor vermindering van rode ogen ontspannen. Beweeg de camera niet zolang de opname niet is voltooid. Houd in gedachten dat vermindering van rode ogen in sommige omstandigheden mogelijk niet het gewenste resultaat oplevert.
- ① De kortste beschikbare sluitertijd die beschikbaar is wanneer de flitser flitst is 1/250 s. Heldere achtergronden in foto's die worden gemaakt met de flitser kunnen overbelicht zijn.
- ① De flitsersynchronisatiesnelheid voor stille modi (P.207), opname met hoge resolutie (P.249) en focusbracketing (P.288) is 1/100 s. Bovendien stelt het combineren van  **ISO]**-waarden groter dan ISO 16000 met instellingen die een elektronische sluitertijd gebruiken (bijvoorbeeld stille modus of opnamen met focusbracketing) de flitsersynchronisatiesnelheid in op 1/50 s. De flitsersynchronisatiesnelheid wordt ook ingesteld op 1/50 s tijdens ISO-bracketing (P.285).
- ① Zelfs de minimaal beschikbare flitsintensiteit kan te fel zijn voor een korte afstand. Selecteer modus **A** of **M** en kies een kleiner diafragma (hoger f-nummer) of kies een lagere instelling voor  **ISO]** om overbelichting te voorkomen in foto's die op een korte afstand worden genomen.

Flitsmodi configureren (Instellingen voor flitsmodus)

Kies welke modi worden weergegeven op het selectiescherm voor flitsmodus.

Menu

- MENU →  → 6. Flitser → Instellingen voor flitsmodus

Rode-ogenreductie	<p>Verminder 'rode ogen' in portretfoto's.</p> <p>[Nee]: de camera geeft de Rode-ogenreductie-modi niet weer.</p> <p>[Ja]: de camera geeft de Rode-ogenreductie-modi weer.</p>
Synchronisatie-instell.	<p>Kies wanneer de flits afgaat.</p> <p>[Eerste gordijn]: de flits gaat af wanneer de sluiters volledig geopend is.</p> <p>[Tweede gordijn]: De flitser gaat onmiddellijk voordat de sluiters sluit af. Bewegende onderwerpen lijken lichtsporen achter te laten.</p> 

Flitsvermogen aanpassen (Flitsbelichtingscomp.)

P A S M B 

Het uitgangsvermogen van de flitser kan worden aangepast als uw onderwerp over- of onderbelicht is hoewel de belichting in de rest van het beeld in orde is.

 Flitscompensatie is beschikbaar in andere modi dan handmatig.

Superbedieningspaneel

- **OK** ➔ Flitsbelichtingscompensatie

 Wijzigingen aan de flitssterkte die met de externe flitser werden aangebracht, worden opgeteld bij de wijzigingen aan de flitssterkte die met de camera werden gemaakt.

Draadloze flitsbediening op afstand (⚡RC-modus)

PASMB 

Pas instellingen aan voor draadloze flitserbediening op afstand. De afstandsbediening is beschikbaar met optionele flitsers die draadloze afstandsbediening ('wireless RC flash') ondersteunen. Voor informatie over het gebruik van draadloze flitserbediening op afstand, zie [Flitserfotografie met draadloze afstandsbediening' \(P.502\)](#).

Menu

- MENU →  → 6. Flitser → ⚡ RC-modus

Uit	Draadloze flitserbediening op afstand uitgeschakeld.
Aan	Draadloze flitserbediening op afstand ingeschakeld. De camera geeft de instellingen weer voor draadloze flitserbediening op afstand.

- Als u **[Aan]** selecteert en op **OK** drukt in het stand-byscherm voor opnamen, wordt het superbedieningspaneel voor RC-modus weergegeven op de cameramonitor. Als u het normale superbedieningspaneel wilt weergeven, drukt op de **INFO**-knop.

Een synchronisatiesnelheid kiezen voor de flits (⚡ X-Sync.)

PASMB 

Kies de kortste beschikbare sluitertijd voor foto's maken met een flitser.

Kies de kortste beschikbare sluitertijd voor foto's maken met een flitser, ongeacht de helderheid van het onderwerp.

Menu

- MENU →  → 6. Flitser → ⚡ X-Sync.

De minimale sluitertijd kiezen (⚡ Ondergrens)

P A S M B 

Kies de kortste beschikbare sluitertijd voor foto's maken met een flitser in de modi **P/A**.

U kunt dit onderdeel gebruiken om de langst beschikbare sluitertijd voor de camera te kiezen als de sluitersnelheid automatisch tijdens flitsfotografie wordt geselecteerd.

- **Beschikbare waarden:** 60 s tot waarde geselecteerd voor **[X-Sync.]**

ⓘ Deze instelling heeft geen effect in langzame synchronisatiemodi (⚡ Langzaam, ⚡ Langzaam2, ⚡ Langzaam en ⚡ Langzaam2).

Menu

- **MENU** →  → 6. Flitser → ⚡ Ondergrens

Flits- en belichtingscompensatie (⚡ + ☒)

PASMB 

Kies of de belichtingscompensatie wordt toegevoegd aan de waarde voor flitscompensatie. Voor meer informatie over flitscompensatie raadpleegt u '[Flitsvermogen aanpassen \(Flitsbelichtingscompensatie\)](#)' (P.192).

Menu

- MENU →  → 6. Flitser → ⚡ + ☒

Uit	De flits- en de belichtingscompensatie worden onafhankelijk ingesteld.
Aan	De waarde voor belichtingscompensatie wordt opgeteld bij de waarde voor flitscompensatie.

De belichtingsbalans instellen voor TTL-meting (Meting voor gebal. flits)



PASMB 

Stel de belichtingsbalans in die moet worden gebruikt wanneer een externe flitser wordt gebruikt in TTL-metingmodus.

Menu

- MENU →  → 6. Flitser → Meting voor gebal. flits

Uit	Geeft tijdens de meting prioriteit aan het onderwerp.
Aan	Geeft tijdens het meten prioriteit aan de balans tussen het onderwerp en de achtergrond.

 Wanneer u [**Aan**] selecteert, wordt u geadviseerd om [ **ISO**] in te stellen op [**Auto**].

Sequentiële opname/zelfontspanner







Sequentiële opnamen/opnamen met zelfontspanner maken

PASMB 

Pas instellingen aan voor burst-fotografie of fotografie met zelfontspanner. Kies een optie afhankelijk van uw onderwerp. Andere opties, waaronder anti-schok en stille modi, zijn ook beschikbaar.

 Bij fotograferen met de zelfontspanner kunt u de camera het beste op een statief zetten.



Directe knop

-    -knop →   











Superbedieningspaneel

- OK → Aandrijving (/











Menu

- MENU →  1 → 7. Drive-modus → Aandrijving /

	Enkel	Een beeld vooruit. De camera neemt elke keer dat de ontspanknop helemaal wordt ingedrukt één foto.
	Sequentieel	De camera maakt foto's met een snelheid tot ongeveer 20 fps terwijl de ontspanknop volledig wordt ingedrukt. Als [C-AF] , [C-AF MF] , [C-AF+TR] of [C-AF+TR MF] is geselecteerd voor [AF-modus] (P.105), stelt de camera voor elke opname scherp. Wanneer [Meting tijdens]  (P.172) is ingesteld op [Ja] , meet de camera de helderheid en bepaalt de belichting voor elke opname.
 SH1	Hoge snelheid sequentieel SH1	De camera maakt foto's met een snelheid tot ongeveer 120 fps terwijl de ontspanknop volledig wordt ingedrukt. De scherpstelling, belichting en witbalans worden vergrendeld op de waarden van de eerste opname in elke reeks.

 SH2	Hoge snelheid sequentieel SH2	De camera maakt foto's met een snelheid tot ongeveer 50 fps terwijl de ontspanknop volledig wordt ingedrukt. Als [C-AF] , [C-AFME] , [C-AF+TR] of [C-AF+TRME] is geselecteerd voor [AF-modus] (P.105), stelt de camera voor elke opname scherp. Wanneer [Meting tijdens] (P.172) is ingesteld op [Ja] , meet de camera de helderheid en bepaalt de belichting voor elke opname.
ProCap ProCap SH1 ProCap SH2	Pro Capture	Vastleggen begint wanneer de ontspanknop half wordt ingedrukt. De camera begint met het nemen van foto's wanneer de knop helemaal wordt ingedrukt, inclusief de foto's die zijn genomen terwijl de knop half was ingedrukt (P.209). Scherpstellen en belichting tijdens elke ProCap-modus zijn hetzelfde als [SH1] (♥ Sequentieel), [SH1] (♥ Hoge snelheid sequentieel SH1) en [SH2] (♥ Hoge snelheid sequentieel SH2).
 12 s /  12 s ♥  12 s	Zelfontspanner 12 sec	De sluitertijd wordt 12 seconden nadat de ontspanknop volledig is ingedrukt ontspannen. Het zelfontspannerlampje brandt ongeveer 10 seconden en gaat dan ongeveer 2 seconden knipperen voordat de sluitertijd wordt ontspannen. De camera stelt scherp wanneer de ontspanknop half wordt ingedrukt.
 2 s /  2 s ♥  2 s	Zelfontspanner 2 sec	Wanneer de ontspanknop helemaal wordt ingedrukt, begint het zelfontspannerlampje te knipperen en wordt er na ongeveer 2 seconden een foto genomen. De camera stelt scherp wanneer de ontspanknop half wordt ingedrukt.
 C /  C ♥  C	Eigen zelfontspanner	Pas de instellingen voor de zelfontspanner aan, inclusief de vertraging van de zelfontspanner en het aantal foto's dat wordt genomen wanneer de timer afloopt (P.204).

- ☞ U kunt de framedoorvoersnelheid en het maximaal aantal opnamen in elke reeks kiezen (P.202).
- ☞ Items die gemarkeerd zijn met **♦** stellen u in staat opnames te maken waarbij de lichte wazigheid die wordt veroorzaakt door de werking van de sluitertijd, wordt gereduceerd. Gebruik deze optie als zelfs de kleinste beweging met de camera een waas kan veroorzaken, bijvoorbeeld bij het maken van macro- of telefoto-opnamen. Dit wordt geconfigureerd wanneer **[Antischok [♦]]** is ingesteld op **[Aan]** in **[Antischok [♦]-instellingen]** (P.206).
- ☞ Items die zijn gemarkeerd met **♥** gebruiken de elektronische sluitertijd. Gebruik deze voor sluitertijden die korter zijn dan 1/8000 s of bij instellingen waarbij het geluid van de sluitertijd niet gewenst is.

- 🔗 SH2 en ProCap SH2 kunnen alleen worden gebruikt met specifieke lenzen. Ga naar onze website voor meer informatie.
- 🔗 Om de geactiveerde zelfontspanner voortijdig te stoppen, drukt u op ▾.
- 🔗 In de modi , ,  en ProCap toont de camera tijdens het opnemen het zicht door de lens. In de modi , , ProCap SH1 en ProCap SH2 wordt de opname direct voorafgaand aan het huidige beeld getoond.
- 🔗 Bij gebruik van , SH2 of ProCap SH2 met **[C-AF]**, **[C-AFMF]**, **[C-AF+TR]** of **[C-AF+TRMF]** geselecteerd voor AF-modus (P.105) en een diafragma waarde groter dan F8, neemt de nauwkeurigheid van de scherpte af. Er wordt ●F op het scherm weergegeven.
- 🔗 In de modi , SH1 en ProCap SH1 is de ondergrens van de sluitersnelheid 1/15 s.
- 🔗 In de modi , SH2 en ProCap SH2 is de ondergrens van de sluitersnelheid 1/640 s wanneer **[Max fps]** onder **[Instellingen sequentieel opnemen]** is ingesteld op **[50fps]** en 1/160 s wanneer dit is ingesteld op **[25fps]**, **[16,7fps]** of **[12,5fps]**.
- 🔗 De opnamesnelheid is lager wanneer **[ISO]** 16000 of hoger is.
- 🔗 Wanneer **[ISO]** is ingesteld op 16000 of hoger in de modus , is de synchronisatiesnelheid van de flits 1/50 s en wordt de opnamesnelheid beperkt tot een maximum van 10 fps.
- 🔗 Als u voor de camera gaat staan om de ontspanknop in te drukken wanneer u de zelfontspanner gebruikt, kan de foto onscherp zijn.
- 🔗 De snelheid van sequentiële opnamen varieert afhankelijk van de lens die u gebruikt en de scherpstelling van de zoomlens.
- 🔗 Als tijdens sequentiële opnamen het pictogram van het batterijniveau begint te knippen, stopt de camera met fotograferen. Als batterijvoeding te laag is, kan de camera misschien niet alle foto's opslaan.
- 🔗 Foto's die in stille modus of in Pro-Capture-modus worden gemaakt, kunnen vervorming vertonen als het onderwerp of de camera tijdens de opname snel bewegen.
- 🔗 Om de flits in de stille modi te gebruiken, selecteert u **[Toestaan]** voor **[Flitsmodus]** in **[Stille ♥-instellingen]** (P.207).
- 🔗 De opnamesnelheid kan lager zijn wanneer u op een donkere plaats fotografeert. U kunt de opnamesnelheid vergroten door **[Nachtzicht]** in te stellen op **[Uit]**.  'Het display beter zichtbaar maken op donkere plaatsen ( Nachtzicht)' (P.377)

Aantal foto's dat kan worden genomen

De camera toont in de volgende situaties het aantal foto's dat kan worden opgeslagen in de resterende buffer:

- Wanneer de ontspanknop half wordt ingedrukt, wanneer de ontspanknop volledig wordt ingedrukt, wanneer er wordt geschreven op een SD-kaart





Wanneer dit **[00]** (rood) wordt, kan de camera de volgende foto niet opslaan. Wanneer de foto's in de buffer op de kaart worden geschreven, wordt het aantal hoger en kunnen er weer foto's worden opgeslagen.

- ⚠ Dit wordt niet getoond wanneer er geen kaart in de camera zit.
- ⚠ Het kan zijn dat het niet wordt getoond, afhankelijk van de functies die in gebruik zijn.
- 🔧 Het aantal is een schatting en is niet exact. Dit kan veranderen afhankelijk van de opname-omstandigheden.



De functies voor sequentiële opnamen configureren (Instell. Sequentiële opnamen)

PASMB 

U kunt kiezen welke typen modi van sequentieel opnemen worden weergegeven wanneer u op de   -knop drukt evenals de maximale snelheid/het maximum aantal beelden voor elke modus van sequentieel opnemen.

Menu

- MENU →  → 7. Drive-modus → Instell. sequentiële opnamen

1. Selecteer een modus voor sequentieel opnemen die u weergegeven wilt hebben en zet er een vinkje (✓) naast.
 - Selecteer een optie met behulp van   en druk op de **OK**-knop om een vinkje (✓) naast de optie te zetten. Druk nogmaals op de **OK**-knop om het vinkje te verwijderen.

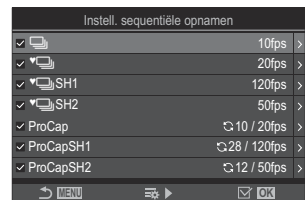

Instellingscherm Sequentiële opnamen

 [] wordt weergegeven wanneer **[Antischok []]** is ingesteld op **[Aan]** in **[Antischok []-instellingen]** (P.206).



2. Druk op .
3. Configureer opties.

<p>Max fps</p>	<p>Stel de opnamesnelheid in voor sequentieel opnemen. De getallen geven de geschatte maximale snelheden aan.</p> <p>: 1 - 10 fps</p> <p>: 5, 10, 15, 20 fps</p> <p> SH1: 60, 100, 120 fps</p> <p> SH2: 12,5, 16,7, 25, 50 fps</p> <p>ProCap: 5, 10, 15, 20 fps</p> <p>ProCap SH1: 60, 100, 120 fps</p> <p>ProCap SH2: 12,5, 16,7, 25, 50 fps</p>
<p>Pre-sluitframes (Alleen ProCap/ProCap SH1/ProCap SH2)</p>	<p>Stel het aantal beelden dat moet worden vastgelegd voordat de ontspanknop volledig wordt ingedrukt in tussen 0 en 99.</p>
<p>Aantal frames bep.</p>	<p>Stel het totale aantal beelden in van 2 tot 99 (inclusief de pre-sluitframes) dat moet worden vastgelegd. U kunt het aantal beelden beperken die worden vastgelegd nadat u de ontspanknop volledig indrukt. Het opnemen stopt automatisch wanneer de limiet is bereikt.</p> <ul style="list-style-type: none"> • Selecteer [Uit] als u geen limiet wilt instellen op het aantal beelden. • Om een limiet in te stellen voor het aantal beelden selecteert u het aantal en drukt u op de OK-knop. Het instellingenschermbek scherm verschijnt. U kunt het aantal wijzigen met behulp van Δ ∇. • Voor opnamen met Pro Capture omvat het aantal beelden de pre-sluitframes. 'Opnamen maken zonder een vertragingstijd (Pro Capture-opnamen)' (P.209)

- ① Wanneer **[HDR]**, **[Focusstapeling]** of **[Focus BKT]** is ingeschakeld, is **[Aantal frames bep.] [Uit]**.
- ① Wanneer u SH2 of ProCap SH2 gebruikt, kan de opnamesnelheid **[50fps]** alleen worden geconfigureerd met specifieke lenzen. Ga naar onze website voor compatibele lenzen.

De functies van de zelfontspanner configureren (Zelfontspannerinstellingen)

PASMB 

U kunt kiezen welke typen modi voor de zelfontspanner worden weergegeven wanneer u op de   -knop drukt en de zelfontspannerinstellingen wijzigen zoals de tijd die de camera wacht voordat er een foto wordt genomen en het aantal beelden dat wordt vastgelegd.



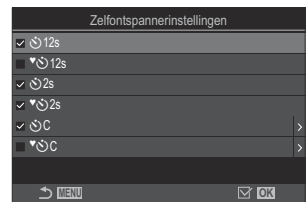

Menu

- MENU →  → 7. Drive-modus → Zelfontspannerinstellingen

1. Selecteer een modus voor de zelfontspanner die u wilt weergegeven en zet er een vinkje (✓) naast.
 - Selecteer een optie met behulp van Δ ∇ en druk op de **OK**-knop om een vinkje (✓) naast de optie te zetten. Druk nogmaals op de **OK**-knop om het vinkje te verwijderen.



 [ 12s], [ 2s] en [ C] wordt weergegeven wanneer [**Antischok** []] is ingesteld op [**Aan**] in [**Antischok** []-instellingen] (P.206).

2. Bij het instellen van de eigen zelfontspanner, selecteert u [ C] / [  C] / [  C] (Eigen zelfontspanner) en drukt u op \triangleright .
3. Configureer opties.

Aantal beelden	Kies het aantal opnamen dat wordt gemaakt wanneer de timer afloopt.
 Timer	Kies hoe lang de camera wacht met het nemen van foto's nadat de ontspanknop helemaal is ingedrukt.
Intervaltijd	Als het aantal opnamen 2 of meer bedraagt, kiest u de intervaltijd tussen de opnamen wanneer de timer afloopt.

Elk frame AF

[Uit]: als het aantal opnamen 2 of meer bedraagt, wordt de scherpstelling vergrendeld wanneer de eerste opname is gemaakt.

[Aan]: de camera stelt voor elke opname scherp.

Opnemen zonder door de ontspanknop veroorzaakte trillingen (Antischok[♦]-instellingen)





PASMB 

Anti-shock-opnamemodi kunnen worden gebruikt om de lichte waas die wordt veroorzaakt door de beweging van de sluiters te verminderen.

Gebruik deze optie als zelfs de kleinste beweging met de camera een waas kan veroorzaken, bijvoorbeeld bij het maken van macro- of telefoto-opnamen.

Menu

- MENU →  → 7. Drive-modus → Antischok [♦]-instellingen

Antischok [♦]	<p>[Uit]: Antischok-opnamemodi ([♦□], [♦], enz.) worden niet weergegeven op het selectiescherm van de aandrijvingsmodus. Normale opnamemodi ([□], [], etc.) worden weergegeven.</p> <p>[Aan]: Antischok-opnamemodi ([♦□], [♦], enz.) worden weergegeven op het selectiescherm van de aandrijvingsmodus. Normale opnamemodi ([□], [], etc.) worden niet weergegeven.</p>
Wachttijd	<p>Kies hoe lang de camera wacht met het nemen van foto's nadat de ontspanknop helemaal is ingedrukt wanneer er wordt gefotografeerd in anti-shock-opnamemodi.</p> <p>[0 sec], [1/8 sec], [1/4 sec], [1/2 sec], [1 sec], [2 sec], [4 sec], [8 sec], [15 sec], [30 sec]</p>

- Zorg ervoor dat er een vinkje (✓) naast een sequentiële opnamemodus staat met ♦ in [\[Instellingen sequentieel opnemen\]](#) (P.202).
- Selecteer een modus met ♦ (P.198), druk op de **OK**-knop en maak vervolgens foto's. Nadat de vastgelegde tijd voorbij is, wordt de sluiters ontspannen en worden de foto's gemaakt.

Opnemen zonder sluitergeluid (Stille [♥]-instellingen)

PASMB 

In omstandigheden waar het geluid van de sluiters een probleem oplevert, kunt u de stille opnamemodi gebruiken om foto's nemen zonder geluid te maken. Er wordt een elektronische sluiters gebruikt om de minuscule camerabewegingen te verminderen die worden veroorzaakt door de beweging van de mechanische sluiters, zoals bij antischokfotografie.

Menu

- MENU →  → 7. Drive-modus → Stille [♥] instellingen

Wachttijd	Kies hoe lang de camera wacht met het nemen van foto's nadat de ontspanknop helemaal is ingedrukt wanneer u foto's maakt in stille opnamemodi. [0 sec], [1/8 sec], [1/4 sec], [1/2 sec], [1 sec], [2 sec], [4 sec], [8 sec], [15 sec], [30 sec]
Ruisonderdrukking	[Uit] : neemt normaal op. [Auto] : vermindert de beeldruis bij lange belichtingstijden tijdens stille fotografie. Het geluid van de sluiters kan hoorbaar zijn wanneer ruisonderdrukking is ingeschakeld.
	Kies of de pieptoon [] (P.420) hoorbaar is zoals gespecificeerd.
AF-hulpverl.	Kies of [AF-hulpver.] (P.141) werkt zoals gespecificeerd.
Flitsmodus	Kies of de flits werkt zoals gespecificeerd.

ⓘ Tijdens opnamen met hoge resolutie (P.249), werken **[]**, **[AF hulpverl.]** en **[Flitsmodus]** in de modus **[Toestaan]**, zelfs als ze zijn ingesteld op **[Niet toestaan]**.

Wanneer **[Opname hoge resol.]** is ingesteld op **[Aan ]**, wordt **[Flitsmodus]** vastgezet op **[ Flits uit]**.

- Zorg ervoor dat er een vinkje (✓) naast een sequentiële opnamemodus staat met ♥ in **[Instellingen sequentieel opnemen]** (P.202).
- Selecteer een modus met ♥ (P.198), druk op de **OK**-knop en maak vervolgens foto's. De monitor wordt kort donker wanneer de sluiters wordt ontspannen. De sluiters maakt geen geluid.

- ⚠ Het gewenste resultaat wordt mogelijk niet bereikt bij flikkerende lichtbronnen, zoals TL- of ledlampen, of als het onderwerp abrupt beweegt tijdens de opname.
- ⚠ De snelste beschikbare sluitertijd is 1/32000 s.
- ⚠ De synchronisatiesnelheid van de flits is 1/50 s wanneer [📷 ISO] 16000 of hoger is.

Opnamen maken zonder vertraging (Pro Capture-opnamen)

PASMB 

Het vastleggen begint wanneer de ontspanknop half wordt ingedrukt; op het moment waarop de knop verder wordt ingedrukt, begint de camera met het opslaan van de laatste n vastgelegde foto's op de geheugenkaart, waarbij n het aantal is dat is geselecteerd voordat het opnemen begint. Als de knop helemaal ingedrukt gehouden blijft, gaat het opnemen door totdat het geselecteerde aantal foto's is opgenomen. Gebruik deze optie om momenten vast te leggen die u anders mist vanwege reacties van uw onderwerp of vertraging in de sluitser.

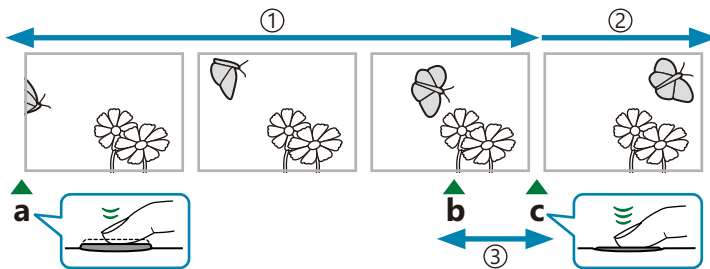

① Tot 99 frames

② Burst-opnemen gaat door

③ Sluitervertraging

a Ontspanknop half ingedrukt

b Het moment dat u wilt vastleggen

c Ontspanknop helemaal ingedrukt

Pro Capture (ProCap)

Kies deze optie als u verwacht dat de afstand tot het onderwerp verandert tijdens het nemen van de foto's. De camera neemt op met 20 fps. Maximaal 99 frames kunnen worden vastgelegd voordat de ontspanknop helemaal wordt ingedrukt. Als **[C-AF]**, **[C-AFMF]**, **[C-AF+TR]** of **[C-AF+TRMF]** is geselecteerd voor **[AF-modus]** (P.105), stelt de camera voor elke opname scherp.

Pro Capture SH1 (ProCap SH1)

Kies deze optie als u er vanuit gaat dat de afstand tot het onderwerp waarschijnlijk niet veel verandert tijdens het nemen van de foto's. De camera neemt op met 120 fps. Maximaal 99 frames kunnen worden vastgelegd voordat de ontspanknop helemaal wordt ingedrukt. De camera gebruikt **[S-AF]** wanneer **[C-AF]** of **[C-AF+TR]** is geselecteerd voor **[AF-modus]** (P.105) en **[S-AFMF]** wanneer **[C-AFMF]** of **[C-AF+TRMF]** is geselecteerd.

⚠ In **[ProCap SH1]**-modus is de ondergrens van de sluitersnelheid 1/15 s.

Pro Capture SH2 (ProCap SH2)



De camera neemt op met 50 fps. Maximaal 99 frames kunnen worden vastgelegd voordat de ontspanknop helemaal wordt ingedrukt. Als **[C-AF]**, **[C-AF MF]**, **[C-AF+TR]** of **[C-AF+TR MF]** is geselecteerd voor **[AF-modus]** (P.105), stelt de camera voor elke opname scherp.

- ⑦ De **[ProCap SH2]**-modus is alleen beschikbaar met specifieke lenzen. Ga naar onze website voor meer informatie.
- ⑦ Bij gebruik van **[C-AF]**, **[C-AF MF]**, **[C-AF+TR]** of **[C-AF+TR MF]** AF-modus (P.105) en een diafragma waarde groter dan F8 in **[ProCap SH2]**-modus neemt de nauwkeurigheid van de scherpte af. Er wordt ● F op het scherm weergegeven.
- ⑦ In **[ProCap SH2]**-modus is de ondergrens van de sluitersnelheid 1/640 s wanneer **[Max fps]** onder **[Instellingen sequentieel opnemen]** is ingesteld op **[50fps]** en 1/160 s wanneer dit is ingesteld op **[25fps]**, **[16,7fps]** of **[12,5fps]**.

Knop

-   -knop →   

Superbedieningspaneel

- OK → Aandrijving (/)

Menu

- MENU →  → 7. Drive-modus → Aandrijving (/)

1. Selecteer ProCap, ProCap SH1 of ProCap SH2 en druk op de **OK**-knop.

2. Druk de ontspanknop half in om te beginnen met opnemen.

- Wanneer de ontspanknop half wordt ingedrukt, wordt een opnamepictogram (📷) weergegeven. Als de knop langer dan een minuut half ingedrukt wordt gehouden, eindigt het opnemen en verdwijnt het pictogram 📷 van het scherm. Druk de ontspanknop nogmaals half in om het opnemen te hervatten.
- Er worden voortdurend opnamen gemaakt wanneer de ontspanknop helemaal is ingedrukt tot het geselecteerde aantal opnamen voor **[Aantal frames bep.]** is bereikt.

🔗 **[Max fps]**, **[Pre-sluiterframes]** en **[Aantal frames bep.]** kunnen worden aangepast in **[Instellingen sequentieel opnemen]** (P.202).



3. Druk de ontspanknop helemaal in om foto's op te slaan op de geheugenkaart.

- ⓘ Pro Capture is niet beschikbaar wanneer de camera verbonden is met een smartphone (Wi-Fi).
- ⓘ Flikkeren door fluorescerende lampen of grote bewegingen van het onderwerp kunnen vervormingen veroorzaken in beelden.
- ⓘ Tijdens het nemen van foto's wordt de monitor niet zwart en is het geluid van de sluiters niet hoorbaar.
- ⓘ De langste sluitertijd is beperkt.
- ⓘ Afhankelijk van de helderheid van het onderwerp en de opties die zijn geselecteerd voor **[ISO]** en belichtingscompensatie, kan de framesnelheid van het scherm lager worden dan de waarde die is geselecteerd voor **[Framesnelheid]** (P.378).

Flikkering verminderen in foto's (Antiflikkermodus)

PASMB 

U kunt ongelijkmatige belichting waarnemen in foto's die onder flikkerende lichtomstandigheden zijn gemaakt. Wanneer deze optie is ingeschakeld, detecteert de camera de flikkerfrequentie en past de timing van de sluitersynchronisatie aan.

Menu

- MENU →  → 7. Drive-modus → Antiflikkermodus

- 'FLK' verschijnt in het scherm wanneer **[Aan]** is geselecteerd.



- ⚠ De camera kan in sommige instellingen de flikkering mogelijk niet detecteren. De normale sluitersynchronisatie wordt gebruikt als de flikkering niet wordt gedetecteerd.
- ⚠ Normale sluitersynchronisatie wordt gebruikt bij lange sluitertijden.
- ⚠ Door het inschakelen van flikkeringsvermindering kan er sluitervertraging ontstaan, waardoor de framedoorvoersnelheid wordt verlaagd tijdens burst-fotografie.

Beeldstabilisatie

Camerabewegingen beperken

(Beeldstabilisatie / Beeldstabilisatie)





P A S M B

U kunt de camerabeweging beperken die zich kan voordoen als u foto's maakt wanneer er weinig licht is of wanneer u fotografeert bij een hoge vergroting.

Superbedieningspaneel

- OK →  Beeldstabilisatie /  Beeldstabilisatie

Menu

- MENU →  → 8. Beeldstabilisatie →  Beeldstabilisatie
- MENU →  → 4. Beeldstabilisatie →  Beeldstabilisatie

Beeldstabilisatie

S-IS Uit (Foto-I.S. Uit)	Beeldstabilisatie is uitgeschakeld. Selecteer deze optie als u een statief gebruikt.
S-IS Auto (Automatische I.S.)	De beeldstabilisatie werkt voor bewegingen in alle richtingen. Als pannen wordt vastgesteld, wordt de beeldstabilisatie automatisch onderbroken voor die as.
S-IS1 (I.S. alle richtingen)	De beeldstabilisatie werkt voor bewegingen in alle richtingen.
S-IS2 (Vert. I.S.)	De beeldstabilisatie werkt voor beweging in verticale richting. Gebruik deze functie wanneer u de camera horizontaal pamt.
S-IS3 (Hor. I.S.)	De beeldstabilisatie werkt voor beweging in horizontale richting. Gebruik deze functie wanneer u de camera verticaal pamt.

Beeldstabilisatie

M-IS Uit (Film-I.S. Uit)	Beeldstabilisatie is uitgeschakeld.
--------------------------	-------------------------------------

M-IS1 (I.S. alle richtingen)	Elektronische beeldstabilisatie gecombineerd met VCM-bestuurde beeldsensorbeweging.
M-IS2 (I.S. alle richtingen)	Alleen VCM-bestuurde beeldsensorbeweging. Er wordt geen elektronische beeldstabilisatie uitgevoerd.

De gedetailleerde optie voor beeldstabilisatie instellen

Als u andere lenzen dan Micro Four Thirds- of Four Thirds-systeemplenzen gebruikt, geeft u de brandpuntsafstand van de lens op.

1. Druk op de knop **INFO** terwijl u [**Beeldstabilisatie**] of [**Beeldstabilisatie**] configureert. Voer de brandpuntsafstand in met behulp van Δ ∇ \triangleleft \triangleright en druk vervolgens op de knop **OK**.



Brandpuntsafstand	Stel de brandpuntsafstand van de lens in. Voer het getal in dat op de lens is gedrukt. [0,1] – [1000,0] mm
--------------------------	--

- ⓘ Beeldstabilisatie kan mogelijk niet compenseren voor excessieve camerabewegingen of bij erg lange sluitertijden. Gebruik in dergelijke gevallen een statief.
- ⓘ U kunt geluiden of trillingen waarnemen als de beeldstabilisatie in werking is.
- ⓘ De instelling die met de beeldstabilisatieschakelaar van de lens is geselecteerd, indien beschikbaar, heeft prioriteit boven instellingen die u in de camera hebt ingesteld. Dit kan worden gewijzigd. ⓘ 'Stabilisatie voor IS-lenzen (Lens I.S. prioriteit)' (P.219)
- ⓘ [**S-IS Auto**] functioneert als [**S-IS1**] wanneer [**Aan**] is geselecteerd voor [**Lens I.S. prioriteit**] (P.219).
- ⓘ Wanneer u [**S-IS Auto**] of [**S-IS1**] selecteert met \heartsuit SH2/ProCap SH2 geselecteerd als de drive-modus (P.198), is de beeldstabilisatie geschikt voor camerabewegingen in de diepterichting in vergelijking met wanneer dit wordt gebruikt met andere sequentiële opnamemodi.
- ⓘ U kunt kiezen of beeldstabilisatie wordt uitgevoerd wanneer u de ontspanknop half indrukt. ⓘ 'Beeldstabilisatie half ingedrukt (= Beeldstabilisatie)' (P.216)

Opties beeldstabilisatie (IS-niveau)

PASMB 

Kies de hoeveelheid beeldstabilisatie die moet worden toegepast tijdens het opnemen van films.

Menu

- MENU →  → 4. Beeldstabilisatie →  IS-niveau

+1	Kies voor stilstaande hand-held foto's.
±0	Aanbevolen voor de meeste situaties.
-1	Kies voor hand-held pannen, kantelen of tracering van opnamen.

Beeldstabilisatie bij half indrukken

(Beeldstabilisatie)

P A S M B 

Kies of de beeldstabilisatie moet worden toegepast als u de ontspanknop half indrukt. Een voorbeeld van een situatie waarin u beeldstabilisatie wilt onderbreken, is als u de niveaumeter gebruikt om de camera uit te lijnen tijdens het kadreren van foto's.

Menu

- MENU →  → 8. Beeldstabilisatie →  Beeldstabilisatie

Aan	De beeldstabilisatie wordt uitgevoerd als u de ontspanknop half indrukt.
Uit	De beeldstabilisatie wordt niet uitgevoerd als u de ontspanknop half indrukt.

Beeldstabilisatie bij burst-modus

(Beeldstabilisatie)

PASMB 

Kies het type beeldstabilisatie dat moet worden toegepast tijdens burst-opnamen.

Voor het maximaliseren van de effecten van beeldstabilisatie centreert de camera de beeldsensor bij elke opname. Hierdoor wordt de framedoorvoersnelheid enigszins verlaagd.

Menu

- MENU →  → 8. Beeldstabilisatie →  Beeldstabilisatie

IS-prioriteit	Er wordt prioriteit gegeven aan beeldstabilisatie. De framedoorvoersnelheid wordt enigszins verlaagd.
Fps-prioriteit	Er wordt prioriteit gegeven aan de framedoorvoersnelheid. De beeldstabilisatie kan in sommige omstandigheden minder effectief zijn.

Camerabeweging weergeven op de monitor (Hand-helphulp)

PASMB 

U kunt de camera dusdanig configureren dat de beweging van de camera wordt weergegeven evenals de grenzen van bewegingen die kunnen worden gecorrigeerd door de beeldstabilisatie wanneer de ontspanknop half wordt ingedrukt en tijdens de belichting. Dit is handig wanneer u camerabeweging wilt verminderen tijdens lange belichtingstijden wanneer u opneemt met de camera in de hand.

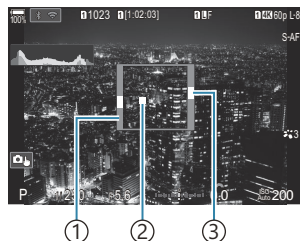

- ① De grenzen van bewegingen die kunnen worden gecorrigeerd door de beeldstabilisator (grijs)
- ② Camerabeweging (horizontaal/verticaal)
- ③ Camerabeweging (functie)

Menu

- MENU →  → 8. Beeldstabilisatie → Hand-heldhulp

Uit	De camerabeweging wordt niet weergegeven op de monitor.
Aan	Camerabeweging wordt weergegeven op de monitor wanneer de ontspanknop half wordt ingedrukt en tijdens de belichting.

- ⚠ Er is geen garantie dat het beeld zonder waas is, zelfs als de camerabewegingsindicator binnen het grijze kader blijft.
- ⚠ Camerabeweging kan niet juist worden weergegeven wanneer de camera dicht bij het onderwerp is.
- ⚠ Camerabeweging wordt niet weergegeven als [ **Beeldstabilisatie**] is ingesteld op [**Uit**] of als u lenzen van derden gebruikt waarmee alleen de beeldstabilisator van de lens werkt.
- ⚠ Als [ **Beeldstabilisatie**] is ingesteld op [**Uit**], wordt camerabeweging alleen tijdens de belichting weergegeven.

Stabilisatie voor IS-lenzen (Lens-I.S. prioriteit)

P A S M B 

Als u een lens van derden met een ingebouwde beeldstabilisatiefunctie gebruikt, moet u kiezen of de beeldstabilisatiefunctie prioriteit geeft aan de camera of aan de lens.

ⓘ Deze optie heeft geen effect als de lens is voorzien van een IS-schakelaar waarmee de beeldstabilisatie kan worden in- of uitgeschakeld.

Menu

- **MENU** →  → 8. Beeldstabilisatie → Lens-I.S. Prioriteit

Aan	Er wordt prioriteit gegeven aan beeldstabilisatie van de lens.
Uit	Er wordt prioriteit gegeven aan beeldstabilisatie van de camera.

Kleur en kwaliteit

De kwaliteit van foto's en films instellen



PASMB

U kunt de beeldkwaliteitsmodi instellen voor foto's en films. Selecteer een kwaliteit die geschikt is voor de toepassing (zoals voor het verwerken op de pc, gebruik op websites enz.).

Superbedieningspaneel

- OK → /

Menu

- MENU → → 1. Basisinstellingen/Beeldkwaliteit →
- MENU → → 1. Basisinstellingen/Beeldkwaliteit →

configureren

Item	Beeldgrootte	Compressieverhouding	Bestandsformaat
	5184 × 3888	Super Fine (1/2.7)	JPG
	5184 × 3888	Klein (1/4)	JPG
	5184 × 3888	Normaal (1/8)	JPG
	3200 × 2400	Normaal (1/8)	JPG
RAW	5184 × 3888	Verliesvrije compressie	ORF
RAW+JPEG	RAW plus de hierboven geselecteerde JPEG-optie		

De beeldgrootte/compressie-combinaties die beschikbaar zijn kunnen worden geselecteerd in de menu's. ['Combinatie van JPEG-beeldgrootten en compressieverhoudingen \(Gedetailleerde instellingen\)](#) (P.225)

- ☞ De opties die beschikbaar zijn tijdens opnamen met hoge resolutie (P.249) zijn **80m** F, **50m** F, **25m** F, **80m** F+RAW, **50m** F+RAW, **25m** F+RAW.
- ⚠ Wanneer **[Standaard]**, **[Dual hetzelfde↓]** of **[Dual hetzelfde↑]** of **[Autom. schakelen]** is geselecteerd voor **[Instellingen opslaan]** in **[Kaartsleufinstellingen]** (P.405), is de geselecteerde optie van toepassing op de kaarten in beide sleuven **1** en **2**.
- ⚠ **80m** F en **80m** F+RAW zijn niet beschikbaar wanneer **[Aan📷]** is geselecteerd voor Opname met hoge resolutie (P.249).
- ⚠ Door Opname hoge resol. (P.249) te selecteren wijzigt u de geselecteerde beeldkwaliteit-optie; controleer beeldkwaliteitsinstelling voordat u opnamen maakt.
- ☞ RAW-bestanden slaan onbewerkte beeldgegevens op in een onverwerkte toestand. Kies dit formaat (extensie '.ORF') voor foto's die later worden verbeterd.
 - Kunnen niet op andere camera's worden weergegeven
 - Deze kunnen worden weergegeven op computers waarop OM Workspace Digital Photo Managing-software is geïnstalleerd
 - Kunnen worden opgeslagen in JPEG-indeling via de nabewerkingsoptie **[RAW-data bewerk]** (P.331) in de cameramenu's

configureren

- Om de instellingen van elke beeldkwaliteitsmodus te wijzigen, drukt u op **▷** terwijl een beeldkwaliteitsmodus is geselecteerd.

Het pictogram Filmkwaliteit

Wijzigingen van instellingen worden weergegeven in het  pictogram filmkwaliteit zoals weergegeven. Er kunnen maximaal drie combinaties worden opgeslagen.



- ① Filmresolutie
- ② Beeldsnelh. tijdens afsp.
- ③ Bewegingscompensatie

Filmresolutie

4K	4K	3840 × 2160
FHD	FHD (Full HD)	1920 × 1080
C4K	C4K (4K digitale bioscoop)	4096 × 2160

Bewegingscompensatie

I-8 ¹	A-I (ALL-Intra ²)
L-8 ¹	L-GOP (LongGOP)

1 Wanneer  **Video Codec** (P.226) is

[H.264]: '-8'

[H.265]: '-10'

2 Wanneer ALL-Intra wordt gebruikt, wordt de film opgenomen zonder interframe-compressie. Het is geschikt voor bewerking, maar de gegevens zijn groot.

- Vastgesteld op **[L-GOP]** wanneer **[Filmresolutie] [4K]** of **[C4K]** is.

Beeldsnelh. tijdens afsp.

60p	59,94p (59,94fps)
50p	50,00p (50,00fps)
30p	29,97p (29,97fps)
25p	25,00p (25,00fps)
24,00p	24,00p (24,00fps)
24p	23,98p (23,98fps)

- **[24,00p]** kan alleen worden geselecteerd wanneer **[Filmresolutie] [C4K]** is.



Slow Motion of Fast Motion

—	Uit
—	Getal (snelheid)

- Een groot getal betekent snel opnemen en een klein getal betekent langzaam opnemen.
- Omdat de films op de aangewezen snelheid worden afgespeeld, zien ze eruit als slowmotion-/fastmotion-films.

 Er wordt geen geluid vastgelegd.

 Creatieve filters geselecteerd in Fotomodus worden uitgeschakeld.

 Langzaam opnemen en/of snel opnemen is mogelijk niet beschikbaar afhankelijk van de -instelling.

- ① Er is alleen een sluitertijd van 1/24 of hoger beschikbaar. Beschikbaarheid is afhankelijk van de instelling **[Framesnelheid]**.
- ② Afhankelijk van het type van de gebruikte geheugenkaart, kan de opname eindigen voordat de maximale lengte is bereikt.
- ③ Bewegingscompensatie-selectie is mogelijk niet beschikbaar bij sommige instellingen.
- ④ Films worden opgenomen met een breedte-hoogteverhouding van 16:9. C4K-films worden opgenomen met een breedte-hoogteverhouding van 17:9.

High-speed films opnemen

Film met hoge framesnelheden. Films worden opgenomen met 100 - 240 fps en afgespeeld met 23,98 - 59,94 fps. Als u het afspelen vertraagt tot 2× - 10× de opnametijd, kunt u bewegingen in slowmotion bekijken die in werkelijkheid in een oogwenk plaatsvonden.

Een optie voor high-speed films kan worden opgenomen in het menu filmbeeldkwaliteit. Uw keuze van de beeldsnelheid tijdens afspelen bepaalt de vermenigvuldiger voor de afspeelsnelheid. Er zijn beperkingen van toepassing op de combinatie van Beeldsnelheid van de sensor en Beeldsnelheid tijdens afspelen.

Wijzigingen van instellingen worden weergegeven in het pictogram zoals hieronder weergegeven.

Wijzigingen van instellingen worden weergegeven in het pictogram filmkwaliteit zoals weergegeven.



- ① Filmresolutie
- ② Beeldsnelh. van de sensor
- ③ Beeldsnelh. tijdens afsp.
- ④ Bewegingscompensatie

Filmresolutie

FHD	FHD (Full HD)	1920 × 1080
------------	---------------	-------------

Beeldsnelh. van de sensor

240fps/200fps/120fps/100fps

- 240fps kan alleen worden geselecteerd wanneer [\[Video Codec\] \(P.226\)](#) **[H.264]** is.

Bewegingscompensatie

L-8 ¹	L-GOP (LongGOP)
-------------------------	-----------------

¹ Wanneer [\[Video Codec\] \(P.226\)](#) is

[H.264]: '-8'

[H.265]: '-10'

Beeldsnelh. tijdens afsp.

60p	59,94p (59,94fps) Afspeelsnelheid: ×0,5/0,25
50p	50,00p (50,00fps) Afspeelsnelheid: ×0,5/0,25
30p	29,97p (29,97fps) Afspeelsnelheid: ×0,25/0,12
25p	25,00p (25,00fps) Afspeelsnelheid: ×0,25/0,13
24p	23,98p (23,98fps) Afspeelsnelheid: ×0,2/0,1

- Om de instellingen voor high-speed films te wijzigen, drukt u op  terwijl een beeldkwaliteitsmodus is geselecteerd.
- ⚠ Wanneer een SD/SDHC-kaart wordt gebruikt, is de grootte van een bestand beperkt tot 4 GB. Wanneer een SDXC-kaart wordt gebruikt, stopt het opnemen voordat de afspeeltijd 3 uur bedraagt.
- ⚠ Vergrendeling van focus, belichting en witbalans tijdens opnemen.
- ⚠ Er wordt geen geluid vastgelegd.
- ⚠ De beeldhoek wordt enigszins verkleind.
- ⚠ Diafragma, sluitertijd, belichtingscompensatie en de ISO-gevoeligheid kunnen niet worden gewijzigd tijdens het maken van opnamen.
- ⚠ Tijdcodes kunnen niet worden opgenomen of weergegeven.
- ⚠ De helderheid kan veranderen als de zoom tijdens het opnemen wordt aangepast.
- ⚠ High-speed filmopname is niet beschikbaar als de camera is verbonden met een HDMI-apparaat.
- ⚠ Wanneer u high-speed films opneemt, kan  Alle (alle doelen) niet worden geselecteerd voor AF-doelmodus.
- ⚠  **Beeldstabilisatie** (P.213) > **[M-IS1]** is niet beschikbaar.
- ⚠ **[i-Enhance]** en fotomodi met creatieve filters (P.229) zijn niet beschikbaar.
- ⚠ **[Gradatie]** is vastgesteld op **[Gradatie normaal]**.
- ⚠ High-speed filmopname is niet beschikbaar tijdens fotografie met afstandsbediening, als de camera is verbonden met een smartphone.

Combinaties van JPEG-beeldgrootten en compressieverhoudingen (📷🔊 Inst. specific.)

PASMB 🎥

U kunt de JPEG-beeldkwaliteit instellen door de beeldgrootte en compressieverhouding te combineren.

Menu

• **MENU** → 📷 → 1. Basisinstellingen/Beeldkwaliteit → 📷🔊 Inst. specific.

Beeldgrootte (Aantal pixels)	Compressieverhouding			Toepassing
	Super-Klein	Klein	Normaal	
Groot (5184 × 3888)	L SF	L F	L N	Afhankelijk van het gewenste printformaat
Midden (3200×2400)	M1 SF	M1 F	M1 N	
Midden (1920×1440)	M2 SF	M2 K	M2 N	
Klein (1280× 960)	S1 SF	S1 F	S1 N	Voor kleine afdrucken en gebruik op websites
Klein (1024× 768)	S2 SF	S2 F	S2 N	

De codes kiezen voor het opnemen van films (Video Codec)



PASMB 

Kies de codec om te gebruiken tijdens het opnemen van films.

Menu

- MENU →  → 1. Basisinstellingen/Beeldkwaliteit →  Video Codec

H.264	Neemt 8-bit films op met behulp van H.264, wat een veelzijdige codec is. Deze instelling wordt in de meeste omstandigheden aanbevolen.
H.265	Neemt 10-bit films op met behulp van H.265 codec. Deze instelling is primair voor films die zijn bedoeld om te worden bewerkt op een computer.

ⓘ Wanneer **[H.265]** is geselecteerd, zijn alleen [ **2 OM-Log400**] en [ **3 HLG**] beschikbaar voor [ **Fotomodus**] (P.236). Voor het afspelen met de juiste kleur en helderheid is een tv of display vereist die compatibel is met 10-bit invoer. Wanneer wordt uitgevoerd naar een HDMI-apparaat dat compatibel is met 10-bit invoer, kunnen de kleuren van pictogrammen er anders uitzien dan hoe ze er normaal uit zien.

De beeldverhouding instellen (Beeldverhouding)

P A S M B 

Kies de breedte/hoogte-verhouding voor foto's volgens uw wensen of doelen, zoals voor afdrukken en dergelijke. Naast de standaardverhouding (breedte-hoogte) van **[4:3]** biedt de camera ook de verhoudingen **[16:9]**, **[3:2]**, **[1:1]** en **[3:4]**.

Superbedieningspaneel

- **OK** ➔ Verhouding

Menu

- **MENU** ➔  ➔ 1. Basisinstellingen/Beeldkwaliteit ➔ Beeldverhouding

- JPEG-afbeeldingen worden opgenomen met de geselecteerde beeldverhouding. RAW-afbeeldingen hebben dezelfde grootte als de beeldsensor en worden opgenomen met een beeldverhouding van **[4:3]** met een tag die de geselecteerde beeldverhouding aangeeft. Een bijsnijding op de geselecteerde beeldverhouding wordt weergegeven wanneer de afbeeldingen worden bekeken.

Perifere verlichting (Schaduwcomp.)

P A S M B 

Compenseer voor de helderheidsverlaging aan de randen van het frame als gevolg van optische karakteristieken van de lens. Sommige lenzen kunnen een helderheidsverlaging aan de randen van het frame tonen. De camera kan hiervoor compenseren door de helderheid van de randen te verhogen.

Menu

- MENU →  → 1. Basisinstellingen/Beeldkwaliteit → Schaduwcomp.

Uit	Schaduwcompensatie uitgeschakeld.
Aan	De camera detecteert verminderde randverlichting en compenseert deze.

- ⓘ **[Aan]** heeft geen effect als een teleconverter of een verhogingsbuis is bevestigd.
- ⓘ Er kan meer ruis zichtbaar zijn aan de randen van het frame bij hoge ISO-gevoeligheden.

Verwerkingsopties (Fotomodus /

Fotomodus)





P A S M B 



Kies hoe foto's worden verwerkt tijdens opnamen voor het verbeteren van de kleur, toon en andere eigenschappen. Kies uit de vooraf ingestelde fotomodi die passen bij uw onderwerp of artistieke ideeën. Contrast, scherpte en andere instellingen kunnen apart voor iedere modus worden aangepast. Met creatieve filters kunt u artistieke effecten toevoegen. Creatieve filters geven u de mogelijkheid om extra kadereffecten en dergelijke toe te voegen. Aanpassingen van individuele parameters worden afzonderlijk opgeslagen voor elke fotomodus en voor elk creatief filter.

Superbedieningspaneel

- **OK** → Fotomodus

Menu

- **MENU** →  → 2. Fotomodus/WB →  Fotomodus
- **MENU** →  → 2. Fotomodus/WB →  Fotomodus

ⓘ Wanneer u de camera in filmmodus als volgt hebt geconfigureerd, kunt u dezelfde instelling instellen als de [ **Fotomodus**] (P.230)-instelling door [ **Fotomodus**] te selecteren in het superbedieningspaneel.

- [ **Video Codec**] is ingesteld op [**H.264**] en [ **Fotomodus**] is ingesteld op [**Zelfde als **]

Fotomodus instellen

1. Selecteer een fotomodus met behulp van de achterste regelaar of <>.

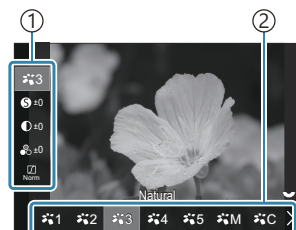

Instellingenscherf Fotomodus

- ① Item
- ② Fotomodus

	i-Enhance	De camera past kleuren en contrast aan voor optimale resultaten in overeenstemming met het soort onderwerp.
	Vivid	Kies deze optie voor levendige kleuren.
	Natural	Kies deze optie voor natuurlijke kleuren.
	Laag contrast	Kies deze optie voor foto's die later worden bijgewerkt.
	Portret	Kies deze optie om huidtonen te verbeteren.
	Monotoon	Neem foto's op in monotoon. U kunt kleurfiltereffecten toepassen en een tint kiezen.
	Aangepast	Pas fotomodusparameters aan om aangepaste versies van een geselecteerde fotomodus te maken.
	Onder water	Verwerk foto's om de levendige kleuren te behouden die onder water worden gevonden. We raden aan om [Uit] te kiezen voor [⚡ +WB] (P.246) wanneer [Onder water] is geselecteerd.
	Kleurenmaker	Pas kleurtoon en kleuren aan in overeenstemming met uw artistieke ideeën.

ART 1	Pop-art
ART 2	Soft-focus
ART 3	Bleke/lichte kleur
ART 4	Lichte tonen
ART 5	Korrelige film
ART 6	Gaatjescamera
ART 7	Diorama
ART 8	Cross-process
ART 9	Zacht sepia
ART 10	Dramatische toon
ART 11	Key Line
ART 12	Aquarel
ART 13	Vintage
ART 14	Gedeeltelijke kleur
ART 15	Bleach Bypass
ART 16	Direct-klaar-film

Maakt gebruik van de instellingen in Creatief filter. Er kunnen ook kunsteffecten worden gebruikt. Beschikbare effecten verschillen afhankelijk van het creatieve filter.

Gedetailleerde opties instellen van een Fotomodus

1. Druk op $\Delta \nabla$ op het instellingenschermb van de fotomodus (P.230) om de optie te selecteren die u wilt instellen.

- De beschikbare instellingen variëren afhankelijk van de geselecteerde fotomodus.

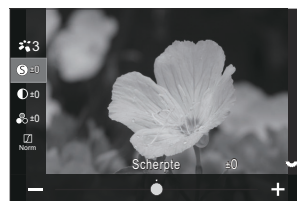

	Scherpte	Pas de scherpthe van de afbeelding aan. U kunt omrandingen benadrukken voor een scherp, duidelijk beeld. [-2] - [±0] - [+2]
	Contrast	Pas het contrast van de afbeelding aan. U kunt het verschil tussen lichte en donkere gedeelten vergroten door het contrast te verhogen. Het resultaat is een hardere, beter gedefinieerde foto. [-2] - [±0] - [+2]
	Verzadiging	Pas de kleurverzadiging aan. U kunt foto's levendiger maken door de verzadiging te verhogen. [-2] - [±0] - [+2]

	Gradatie	<p>Pas de kleurhelderheid en schaduwen aan. U kunt foto's dichter naar de omstandigheden brengen zoals u die tijdens de opname ziet, door bijvoorbeeld de helderheid van de gehele foto te verhogen. Afhankelijk van het contrast kunt u zowel donkere gradaties en lichte gradaties maken.</p> <p>[Schaduw aanpassen]: Deelt het beeld op in kleinere gebieden en bepaalt voor elke gebied afzonderlijk de helderheid. Dit werkt goed bij beelden waarin gebieden met een hoog contrast voorkomen zodat de lichte partijen te helder, en de donkere partijen te donker zouden worden.</p> <p>[Gradatie normaal]: Optimale schaduwen. Aanbevolen voor de meeste situaties.</p> <p>[Gradatie High Key]: gebruikt een tint die geschikt is voor een helder onderwerp.</p> <p>[Gradatie Low Key]: gebruikt een tint die geschikt is voor een donker onderwerp.</p>
Effect	Effect	<p>Kies de sterkte van i-Enhance.</p> <p>[Effect: Laag]: Hiermee wordt een laag effect toegevoegd aan beelden.</p> <p>[Effect: Standaard]: Hiermee wordt een effect tussen 'hoog' en 'laag' toegevoegd aan beelden.</p> <p>[Effect: Hoog]: Hiermee wordt een hoog effect toegevoegd aan beelden.</p>

Filter	Kleurenfilter	<p>Kleurenfiltereffecten kunnen worden toegevoegd aan monotone fotomodi. Afhankelijk van de kleur van het onderwerp kunnen kleurenfiltereffecten onderwerpen lichter maken of het contrast verhogen. Oranje voegt meer contrast toe dan geel, rood meer dan oranje. Groen is een goede keuze voor portretten en dergelijke.</p> <p>[N:Geen]: Geen filtereffect.</p> <p>[Ye:Geel]: Geeft mooi doortekende witte wolken tegen een helderblauwe lucht weer.</p> <p>[Or:Oranje]: Geeft iets meer nadruk aan blauwe luchten of het licht van de ondergaande zon.</p> <p>[R:Rood]: Benadrukt blauwe luchten nog wat meer, of versterkt herfstkleuren.</p> <p>[G:Groen]: Voegt warmte toe aan de huidtonen in portretten. Het groene filter benadrukt ook de rode kleur van lippenstift.</p>
Kleur	Monochroom	<p>Voeg een tint toe aan beelden wanneer u monotone fotomodi gebruikt.</p> <p>[N:Normaal]: Hiermee creëert u een normale zwart/wit-foto.</p> <p>[S:Sepia]: Neem foto's in sepia-gekleurde monotoon.</p> <p>[B:Blauw]: Neem foto's in blauw-gekleurde monotoon.</p> <p>[P:Paars]: Neem foto's in paars-gekleurde monotoon.</p> <p>[G:Groen]: Neem foto's in groen-gekleurde monotoon.</p>
	 Fotomodus	<p>Kies een fotomodus die u wilt aanpassen wanneer u [Aangepast] gebruikt.</p> <p>[i-Enhance], [Levendig], [Natuurlijk], [Laag contrast], [Portret], [Monotoon]</p>
	Kleurenmaker	<p>Draai aan de voorste regelaar om de kleurschakering aan te passen. Draai aan de achterste regelaar om de verzadiging aan te passen.</p> <p>Houd de OK-knop ingedrukt om de belichtingscompensatie te resetten.</p>

Effect	Effecten toevoegen	Voeg effecten toe aan een creatief filter. De effecten die kunnen worden toegevoegd verschillen afhankelijk van het creatieve filter. Met sommige creatieve filters kunnen Kleurenfilter en Monochrome kleur worden aangepast.
Kleur	Gedeeltelijke kleur	Selecteert het creatieve filter gedeeltelijke kleur.





- ⓘ Creatieve filters zijn alleen van toepassing op JPEG-formaat. **[RAW+JPEG]** wordt automatisch geselecteerd voor beeldkwaliteit in plaats van **[RAW]**.
- ⓘ Afhankelijk van de scène kunnen de effecten van sommige instellingen onzichtbaar zijn, terwijl in andere gevallen de kleurovergangen rafelig kunnen zijn of het beeld 'korreliger' wordt.
- ⚙️ U kunt kiezen of u elke fotomodus wilt weergeven of verbergen met behulp van het menu [\[📷 Fotomodusinstellingen\]](#) (P.237).

Fotomodus instellen

1. Selecteer [ **Fotomodus**] in het menu.
2. Selecteer een item met behulp van Δ ∇ \triangleleft \triangleright .





	Zelfde als 	Films worden opgenomen met behulp van de zelfde instellingen als geconfigureerd in  Fotomodus.
	 1 Vlak	Films worden opgenomen met een tooncurve die is aangepast voor kleurgradatie.
	 2 OM-Log400	Films worden opgenomen met een log-tooncurve voor meer vrijheid tijdens kleurgradatie.
	 3 HLG	Films worden opgenomen met een hoog dynamisch bereik zodat beelden worden gereproduceerd zoals ze met het blote oog worden gezien wanneer ze worden afgespeeld met een compatibel apparaat.

- ⚠ [ **3 HLG**] kan niet worden geselecteerd wanneer [ **Video Codec**] (P.226) is ingesteld op [**H.264**].
- ⚠ [] en [ **1 Vlak**] kunnen niet worden geselecteerd wanneer [ **Video Codec**] (P.226) is ingesteld op [**H.265**].

Kiezen welke opties worden weergegeven wanneer een fotomodus wordt geselecteerd (Fotomodusinstellingen)

PASMB 

U kunt alleen de opties weergeven die u nodig hebt wanneer u een fotomodus selecteert.

 Voor details over fotomodi raadpleegt u 'Verwerkingsopties ( Fotomodus /  Fotomodus)' (P.229).

Menu

- MENU →  → 2. Fotomodus/WB →  Fotomodusinstellingen

1. Selecteer een modus voor de fotomodus die u wilt weergegeven en zet er een vinkje (✓) naast.
 - Selecteer een optie met behulp van Δ ∇ en druk op de **OK**-knop om een vinkje (✓) naast de optie te zetten. Druk nogmaals op de **OK**-knop om het vinkje te verwijderen.

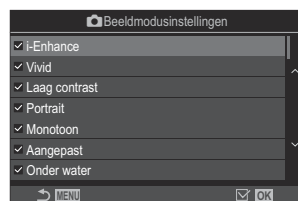

Instellingenscherf Fotomodus

Kleur aanpassen (WB (witbalans))

P A S M B 

De witbalans (WB) zorgt ervoor dat witte objecten in beelden opgenomen door de camera er ook wit uitzien. In de meeste omstandigheden is **[Auto]** geschikt, maar u kunt ook andere waarden selecteren op basis van de lichtbron wanneer u met **[Auto]** niet de gewenste resultaten bereikt of u een bepaalde kleurtoon wilt oproepen in uw beelden.



De witbalans instellen

Superbedieningspaneel

- **OK** → Witbalans

Menu

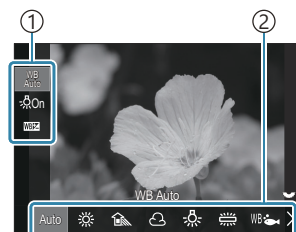

- **MENU** →  1 → 2. Fotomodus/WB →  WB
- **MENU** →  1 → 2. Fotomodus/WB →  WB

1. Selecteer een WB-modus met behulp van de achterste regelaar of  .











WB-instellingscherm

- ① Item
- ② Witbalans

2. Om de gedetailleerde opties in te stellen van de geselecteerde fotomodus, selecteert u een optie met behulp van  .

Auto	WB Auto	<p>De meeste normale opnames (opnames die (bijna) witte voorwerpen bevatten)</p> <ul style="list-style-type: none">• Deze modus wordt aanbevolen voor de meeste situaties.• U kunt de witbalans kiezen die wordt gebruikt bij gloeilampverlichting (P.245).
-------------	----------------	--

	Zonlicht	Buitenopnames met zonlicht, zonsondergangen, vuurwerk <ul style="list-style-type: none"> • De kleurtemperatuur wordt ingesteld op 5300K.
	Schaduw	Daglichtopnames van onderwerpen in de schaduw <ul style="list-style-type: none"> • De kleurtemperatuur wordt ingesteld op 7500K.
	Bewolkt	Daglichtopnames met bewolkte luchten <ul style="list-style-type: none"> • De kleurtemperatuur wordt ingesteld op 6000K.
	Gloeilamp	Onderwerpen onder gloeilampverlichting <ul style="list-style-type: none"> • De kleurtemperatuur wordt ingesteld op 3000K.
	TL	Onderwerpen onder fluorescentieverlichting <ul style="list-style-type: none"> • De kleurtemperatuur wordt ingesteld op 4000K.
	Onder water	Onderwaterfotografie
	WB Flitser	Lichtbronnen met dezelfde kleurtemperatuur als flitsverlichting <ul style="list-style-type: none"> • De kleurtemperatuur wordt ingesteld op 5500K.
	WB met één toets 1-4	Situaties waarin u de witbalans wilt instellen voor een bepaald onderwerp <ul style="list-style-type: none"> • De kleurtemperatuur wordt ingesteld op een waarde die met een wit voorwerp wordt gemeten, met de verlichting die voor de definitieve opname wordt gebruikt (P241).
	Aangepaste WB	Situaties waarin u de juiste kleurtemperatuur kunt vaststellen <ul style="list-style-type: none"> • Kies een kleurtemperatuur.

Fijnafstellingen aan de witbalans maken voor elke WB-modus

U kunt de witbalansinstellingen fijnstellen. Aanpassing kunnen apart worden gemaakt.



1. Configureer opties.

- Druk op $\Delta \nabla$ op het WB-instellingenscherf (P.238) om de optie voor aanpassen te kiezen.







WB AUTO Warme kleur behouden (alleen wanneer WB Auto wordt gebruikt)	<p>[Uit]: de camera onderdrukt de warme tonen die worden geproduceerd door gloeilampen wanneer WB Auto wordt gebruikt.</p> <p>[Aan]: de camera behoudt de warme tonen die worden geproduceerd door gloeilampen wanneer WB Auto wordt gebruikt.</p>
WB (WB-compensatie)	<p>Gebruik de voorste regelaar of $\triangleleft \triangleright$ om de oranje-blauw-as aan te passen. Door de cursor ($\ominus \oplus$) dichterbij A neer te zetten, voegt u een rode tint toe en door deze dichterbij B te zetten, voegt u een blauwe tint toe.</p> <p>Gebruik de achterste regelaar of $\Delta \nabla$ om de groen-magenta-as aan te passen. Door de cursor ($\ominus \oplus$) dichterbij G neer te zetten, voegt u een groene tint toe en door deze dichterbij M te zetten, voegt u een magenta tint toe.</p> <p>Wanneer WB (WB-compensatie) wordt uitgevoerd, verschijnt er een (*) naast het pictogram voor WB-modus.</p> <p>Als u op de knop INFO drukt in de fotomodus, kunt u een testopname maken met de huidige configuratie. Druk nogmaals op de INFO-knop om terug te keren naar het instellingenscherf. Houd de OK-knop ingedrukt om de belichtingscompensatie te resetten.</p> <p> De witbalans van alle witbalansmodi tegelijkertijd fijnstellen.</p> <p> Alle WB (P.244)</p>
Kelvin (alleen voor Aangepaste WB)	<p>U kunt de kleurtemperatuur instellen.</p> <p>[2000K] - [14000K]</p>



One Touch witbalans

Meet de witbalans door een blad papier of een ander wit object te kaderen bij de belichting die u zult gebruiken voor de uiteindelijke foto. Gebruik deze optie voor fijnafstelling van de witbalans in situaties waarin het moeilijk is om de gewenste resultaten te bereiken met witbalanscorrectie of met vooraf ingestelde witbalansopties als  (zonlicht) of  (bewolkt). De camera slaat de gemeten waarde op, zodat u deze indien gewenst snel kunt oproepen.

Instellingen voor fotografie- als filmopnamen kunnen afzonderlijk worden opgeslagen.

1. Selecteer , ,  of  (one-touch witbalans 1, 2, 3 of 4) op het WB-instellingenscherf.
2. Selecteer  instellen.
3. Kader een stuk kleurloos (wit of grijs) papier in het midden van het scherm in.
 - Kader het stuk papier zodat het scherm ermee gevuld is. Let erop dat er geen schaduwen op het papier vallen.
 - Druk op de knop **INFO**.
 - Het scherm voor one-touch witbalans verschijnt.
4. Selecteer **[Ja]** en druk op de knop **OK**.
 - De nieuwe waarde wordt opgeslagen als een voorgeprogrammeerde witbalansoptie.
 - De nieuwe waarde blijft opgeslagen tot de witbalans met één knop opnieuw wordt gemeten. De vastgelegde witbalans blijft bewaard als u de camera uitschakelt.

Witbalans meten met de One-touch witbalans-knop ()

Door  toe te wijzen aan een knop kan de regelaar worden gebruikt om de witbalans te meten. Standaard kan de -knop worden gebruikt om de witbalans tijdens stilstaande fotografie te meten. Om de witbalans tijdens filmopname te meten, moet u eerst de one-touch witbalans toewijzen aan een besturingselement met behulp van [\[Knopfunctie\] \(P.346\)](#).

1. Kader een stuk kleurloos (wit of grijs) papier in het midden van het scherm in.
 - Kader het stuk papier zodat het scherm ermee gevuld is. Let erop dat er geen schaduwen op het papier vallen.

- 2.** Houd de knop waaraan One-Touch witbalans is toegewezen ingedrukt en druk de ontspanknop helemaal in.

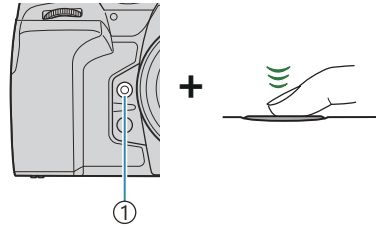

① One touch-knop witbalans (📷)

- Wanneer u films opneemt, drukt u op de one-touch witbalans-knop om door te gaan naar stap 3.
- U wordt gevraagd om de one-touch-witbalansoptie te kiezen die wordt gebruikt om de nieuwe waarde op te slaan.

- 3.** Selecteer een optie met Δ ∇ en druk op de knop **OK**.

- De nieuwe waarde wordt opgeslagen als de waarde voor de geselecteerde instelling en de camera keert terug naar het opnamescherm.



De witbalans in filmmodus vergrendelen

(Knopfunctie: ^{WB}_{AUTO} Vergrendeling)

PASMB 

Wanneer de camera in filmmodus staat en de witbalans is ingesteld op **[WB Auto]**, kunt u de witbalans vergrendelen om te voorkomen dat deze wijzigt, zelfs als het onderwerp of de verlichting wijzigt.

 Hiervoor moet u WB-vergrendeling toewijzen aan een knop met **[Knopfunctie]** (P.346).

Knop

- Een knop waaraan **[^{WB}_{AUTO} Lock]** is toegewezen

Wanneer u op de knop drukt, wordt de witbalans vergrendeld op de huidig geselecteerde instelling en verschijnt Lock links van 'WBAuto'. De vergrendeling wordt opgeheven wanneer u nogmaals op de knop drukt.









Fijnaanpassingen maken aan witbalans

( Alle  /  Alle )

PASMB 





De witbalans van alle witbalansmodi tegelijkertijd fijnstellen.





Menu

- MENU →  → 2. Fotomodus/WB →  Alle 
- MENU →  → 2. Fotomodus/WB →  Alle 

Alle



Gebruik de voorste regelaar of   om de oranje-blauw-as aan te passen. Door de cursor ( ) dichterbij A neer te zetten, voegt u een rode tint toe en door deze dichterbij B te zetten, voegt u een blauwe tint toe.

Gebruik de achterste regelaar of   om de groen-magenta-as aan te passen. Door de cursor ( ) dichterbij G neer te zetten, voegt u een groene tint toe en door deze dichterbij M te zetten, voegt u een magenta tint toe.

Wanneer Alle WB-compensatie wordt uitgevoerd, verschijnt er een (*) naast het pictogram voor WB-modus.





Houd de **OK**-knop ingedrukt om de belichtingscompensatie te resetten.

De warme tinten van gloeilampverlichting behouden in de WB Auto-modus (WB AUTO Warme kleur behouden/ WB AUTO Warme kleur behouden)

P A S M B



Kies hoe de camera de witbalans aanpast voor foto's die zijn gemaakt met de automatische witbalans bij gloeilamplicht.

Menu

- MENU →  1 → 2. Fotomodus/WB →  WB AUTO Warme kleur behouden
- MENU →  2 → 2. Fotomodus/WB →  WB AUTO Warme kleur behouden

Uit De camera onderdrukt de warme tonen die worden geproduceerd door gloeilampen.

Aan De camera behoudt de warme tonen die worden geproduceerd door gloeilampen.

 U kunt de witbalansinstellingen fijnstellen.  ['Fijnaanpassingen maken aan witbalans van elke WB-modus' \(P.240\)](#)

Witbalans bij flitsen (⚡ +WB)

P A S M B 

Kies een witbalans voor foto's die met de flitser worden gemaakt. In plaats van een instelling te gebruiken die aan het flitslicht is aangepast, kunt u kiezen om prioriteit te geven aan de geselecteerde waarde voor fotografie zonder flitser. Gebruik deze optie om automatisch te schakelen van de ene witbalansinstelling naar een andere, als u vaak de flitser in- en uitschakelt.

Menu

- MENU →  → 2. Fotomodus/WB → ⚡ +WB

Uit	De camera gebruikt de huidige geselecteerde waarde voor witbalans.
WB Auto	De camera gebruikt automatische witbalans ([Auto]).
WB ⚡ 5500K	De camera gebruikt witbalans voor flitsen ([WB⚡]).

De indeling voor kleurenreproductieformaat instellen (Kleurruimte)



P A S M B 

U kunt een indeling selecteren om er voor te zorgen dat kleuren correct worden gereproduceerd als genomen foto's worden gereproduceerd op een monitor of met een printer.

Menu



- MENU →  → 2. Fotomodus/WB → Kleurruimte

sRGB	De gestandaardiseerde kleurruimte door een internationale organisatie voor standaarden. Deze standaard wordt breed ondersteund door schermen, printers, digitale camera's en computertoepassingen. Deze instelling wordt in de meeste omstandigheden aanbevolen.
Adobe RGB	Dit reproduceert een groter kleurengamma dan sRGB. Een nauwkeurige kleurproductie is alleen mogelijk met software en apparaten (schermen, printers en dergelijke) die deze standaard ondersteunen. Aan het begin van de bestandsnaam wordt een liggend streepje ('_') weergegeven (bijv.: "_xxx0000.jpg").



 **[Adobe RGB]** is niet beschikbaar in de HDR- of film ()-modus of wanneer een creatieve filter is geselecteerd voor de fotomodus.

Voorbeeldopties voor [Fotomodus] (Weergavehulp)



PASMB 

De weergave kan worden aangepast voor kijkgemak wanneer [ **1 Vlak**] of [ **2 OM-Log400**] is geselecteerd voor [ **Fotomodus**] ([P.236](#)).

Menu

• MENU →  → 2. Fotomodus/WB →  Weergavehulp

Aan	Pas de afbeelding aan voor kijkcomfort. De indicatoren in het display veranderen mogelijk van kleur.
Uit	Pas de afbeelding niet aan voor kijkcomfort.



- ⓘ Deze optie heeft alleen effect op het display, niet op de daadwerkelijke filmbestanden.
- ⓘ Deze optie is niet van toepassing als u films, die zijn opgenomen met [ **1 Vlak**] of [ **2 OM-Log400**] afspeelt op de camera. De optie is ook niet van toepassing als u de films op een televisie weergeeft.
- 🔧 Het histogram ([P.50](#)) en zebra patroon ([P.298](#)) worden verwerkt op basis van de foto voordat Weergavehulp wordt toegepast.

Speciale opnamemodi (Computationele modi)

Foto's maken in een hogere resolutie (Opname hoge resol.)

P A S M B 

Neem foto's op resoluties die hoger zijn dan die van de beeldsensor. De camera neemt een serie foto's terwijl de beeldsensor beweegt en combineert deze om een enkele foto te creëren met een hoge resolutie. Gebruik deze optie om details vast te leggen die normaal niet zichtbaar zouden zijn, zelfs niet bij hoge zoomverhoudingen.

Wanneer Opname hoge resolutie is ingeschakeld, kan de beeldkwaliteitsmodus voor Opname hoge resolutie worden geselecteerd met behulp van [ ] (P.220).



Knop

- -knop

Menu

- MENU →  → 1. Computationele modi → Opname hoge resol.

Opname hoge resol. inschakelen

1. Gebruik   om [Opname hoge resol.] te selecteren en druk op de knop **OK**.

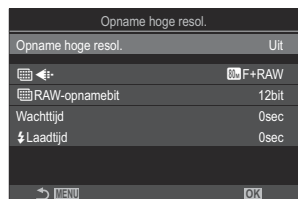

Instellingenschermb Opname hoge resol.

2. Gebruik om [**Aan**] (statief) of [**Aan**] (hand-held) te selecteren en druk op de knop **OK**.

Uit	Opname hoge resol. is uitgeschakeld.
Aan (Statief)	Fotografeer met de camera op een statief. Het RAW-beeld wordt opgenomen in 80M (10368 × 7776).
Aan (Hand-held)	Fotografeer met de camera in uw hand. Het RAW-beeld wordt opgenomen in 50M (8160 × 6120).

3. Het scherm keert terug naar het instellingenschermbild Opname hoge resol.

Wanneer u dit met de knop instelt, kunt u deze functie aan en uit zetten met behulp van de -knop.

U kunt ook wisselen tussen [**Aan**] (statief) en [**Aan**] (hand-held) door aan de voorste of achterste regelaar te draaien terwijl u op de -knop drukt.

Opname hoge resol. configureren

1. Configureer opties.

- Druk op om een item te selecteren en druk op de **OK**-knop om het instellingenmenu weer te geven.
- Nadat u de opties hebt geconfigureerd, drukt u op de **OK**-knop om terug te keren naar het instellingenschermbild Opname hoge resol.

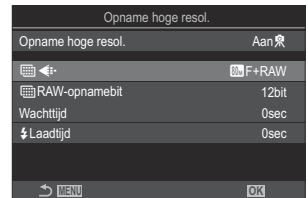



	Kies de beeldkwaliteit van fotograferen met Opname hoge resol. (P.220).
RAW opnamebit	<p>Selecteer de bitdiepte van gemaakte RAW-beelden. [12 bits]/[14 bits]</p> <p> Een [14 bits]-beeld heeft rijkere tonen, maar de bestandsgrootte is groter en de tijd voor nabewerking is langer dan die van een [12 bits]-beeld. Kies deze optie voor foto's die later worden bijgewerkt op een computer.</p>

<p>Wachttijd</p>	<p>Stel in hoe lang de camera wacht totdat de sluiters wordt ontspant nadat u de ontspanknop volledig hebt ingedrukt. Gebruik deze functie om het effect van een bewogen camera te voorkomen dat wordt veroorzaakt door het indrukken van de ontspanknop.</p>
<p>⚡Oplaadtijd</p>	<p>kies hoe lang de camera wacht met het laden van de flits tussen de opnamen wanneer een flitsers wordt gebruikt die niet specifiek ontworpen is voor gebruik met de camera.</p>

Opnamen maken

1. Druk op de **MENU**-knop om het instellingenschermb Opname hoge resol. te sluiten en terug te keren naar het opnamescherm.

- Het -pictogram wordt weergegeven. Het -pictogram knippert als de camera niet stil staat. Het -pictogram stopt met knipperen wanneer de camera stil staat en klaar is om op te nemen.









- Nadat u opname op hoge resolutie hebt ingeschakeld, controleert u de geselecteerde optie voor beeldkwaliteit. De beeldkwaliteit kan worden aangepast in het superbedieningspaneel.
- Wanneer  **RAW opnamebit** is ingesteld op **[14 bits]**, verschijnt er een markering (*) naast 'RAW' voor beeldkwaliteit.



2. Laat de ontspanknop los.

- Het opnemen is afgerond wanneer het groene -pictogram uit het scherm verdwijnt.
- De camera maakt automatisch de samengestelde afbeelding wanneer het opnemen is afgerond. Tijdens dit proces verschijnt er een bericht.

- Kies uit de modi JPEG (**80M** F, **60M** F of **25M** F) en RAW+JPEG. Wanneer de beeldkwaliteit is ingesteld op RAW+JPEG, slaat de camera een enkel RAW-beeld op (extensie '.ORI') voordat het wordt gecombineerd met de opname met een hoge resolutie. Pre-gecombineerde RAW-beelden kunnen worden bekeken met de nieuwste versie van OM Workspace.
- ⚠ **80M** F en **80M** F+RAW zijn niet beschikbaar wanneer [**Aan** ] (hand-held) is geselecteerd als de opnamemethode.
- ⚠ [**S-IS Uit**] wordt automatisch geselecteerd voor [**Beeldstabilisatie**] (P.213) wanneer [**Aan** ] (statief) is gekozen, [**S-IS Auto**] wanneer [**Aan** ] (hand-held) is geselecteerd.
- ⚠ De maximale wachttijd voor [**Aan** ] (hand-held) is 1 seconde.
- ⚠ Tijdens RC-flitsfotografie is de maximale wachttijd voor de flits beperkt tot 4 seconden en is de flitsregelingsmodus vastgesteld op [**Handmatig**].
- ⚠ De volgende functies kunnen niet worden gebruikt:
 - meervoudige belichting, trapeziumcorrectie, bracketing, focusstapelning, fisheye-correctie en HDR, antiklikkermodus, opnamen maken in live ND en live GND
- ⚠ Wanneer [**Opname hoge resol.**] is ingesteld op [**Aan** ] (statief), wordt [**'Time Lapse'-film**] [**Uit**].
- ⚠ Wanneer Opname hoge resol. wordt ingeschakeld, wordt [**Aandrijving**] ingesteld op [**▼** ] (Stil enkel). [**▼**  **12s**] (Stille zelfontspanner 12s), [**▼**  **2s**] (Stille zelfontspanner 2s) en [**▼**  **C**] (Stille + aangepaste zelfontspanner) kunnen worden ingesteld.
- ⚠ Foto's die zijn genomen met een creatief filter voor fotomodus worden opgenomen in de modus [**Natuurlijk**].
- ⚠ De beeldkwaliteit kan lager zijn bij flikkerende lichtbronnen, zoals TL- of ledlampen.
- ⚠ Als de camera geen samengestelde afbeelding kan opnemen vanwege waas of andere factoren en [**JPEG**] is geselecteerd voor beeldkwaliteit, wordt er een enkele JPEG-afbeelding opgenomen. Als [**RAW+JPEG**] is geselecteerd, neemt de camera twee kopieën op van de eerste opname, één in RAW (.ORF)- en de andere in JPEG-formaat.

De sluitertijd verkorten bij helder licht (Opn. mkn in live ND)

PASMB 

De camera combineert een reeks belichtingen in een enkele foto, die eruit zit alsof er een enkele foto werd gemaakt met een korte sluitertijd.

Opname maken in live ND inschakelen

Menu

- MENU →  2 → 1. Computatieve modi → Opn. mkn in live ND

1. Gebruik Δ ∇ om **[Opn. mkn in live ND]** te selecteren en druk op de knop **OK**.

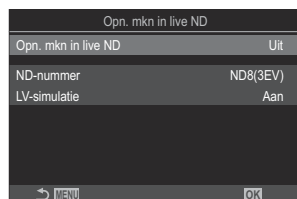

Instellingscherm Opnamen maken in live ND

2. Selecteer **[Aan]** met de Δ ∇ -knoppen en druk op de knop **OK**.

Uit	Foto's worden genomen zonder deze functie te gebruiken.
Aan	Foto's worden genomen met het effect van een trage sluiters ingeschakeld.

3. Het scherm keert terug naar het instellingscherm Opname maken in live ND.

Opn. mkn in live ND configureren

1. Configureer opties.

- Druk op Δ ∇ om een item te selecteren en druk op de **OK**-knop om het instellingenmenu weer te geven.
- Nadat u de opties hebt geconfigureerd, drukt u op de **OK**-knop om terug te keren naar het instellingenscherf Opn. mkn in live ND.

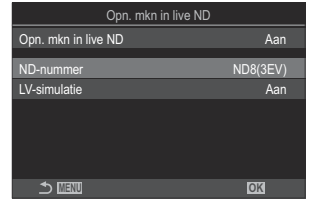

ND-nummer	Kies een ND-filertype. De camera converteert dit naar een belichtingswaarde en vermindert de belichting met die waarde. Opties zijn beschikbaar in stappen van 1 EV: [ND2(1EV)], [ND4(2EV)], [ND8(3EV)], [ND16(4EV)], [ND32(5EV)], [ND64(6EV)], [ND128(7EV)]
LV-simulatie	Kies of u het effect van het geselecteerde filter op de huidige sluitertijd wilt bekijken. [Uit]: gebruik het standaard opnamescherf. [Aan]: de effecten van de sluitertijd worden in het scherm getoond.

Opnamen maken

1. Druk op de **MENU**-knop om het instellingenscherf Opn. mkn in live ND te sluiten en terug te keren naar het opnamescherf.
 - Er verschijnt een pictogram op het scherm.



2. Pas de sluitertijd aan terwijl u de resultaten in het scherm bekijkt.

- Pas de sluitertijd aan met behulp van de achterste regelaar.
- De beschikbare snelste sluitertijd is afhankelijk van het geselecteerde ND-filter.

[ND2(1EV)]: 1/60 s

[ND4(2EV)]: 1/30 s

[ND8(3EV)]: 1/15 s

[ND16(4EV)]: 1/8 s

[ND32(5EV)]: 1/4 s

[ND64(6EV)]: 1/2 s

[ND128(7EV)]: 1 s



① Sluitertijd

- Als **[Aan]** is geselecteerd voor **[LV-simulatie]**, kunnen de effecten van de wijzigingen in sluitertijd worden bekeken in het scherm.
- De camera heeft ongeveer evenveel tijd nodig als de geselecteerde sluitertijd om **[LV-simulatie]**-resultaten te produceren die lijken op de uiteindelijke afbeelding.
- Wanneer de tijd die overeenkomt met de geselecteerde sluitertijd is verstreken, wordt het LV-gedeelte van het pictogram op het scherm groen.
- Wanneer het pictogram groen is, is de weergave gelijk aan de uiteindelijke foto.
- Door de belichtingscompensatie of sluitertijd te wijzigen wordt het **[LV-simulatie]**-display gereset.

3. Laat de ontspanknop los.

- Selecteer **[Uit]** in het scherm **[Opn. mkn in live ND]** om fotografie met live ND-filter te beëindigen.

⚠ **[Framesnelheid]** is **[Normaal]** tijdens opnamen maken in live ND.

⚠ De bovengrens voor **[ISO]** tijdens fotografie met live ND is ISO 800. Dit is ook van toepassing wanneer **[Auto]** is geselecteerd voor **[ISO]**.

⚠ De volgende functies kunnen niet worden gebruikt:

- Flitsfotografie, HDR, opname op hoge resolutie, meervoudige belichting, trapeziumcorrectie, bracketing, focusstapelning, fotografie met intervaltimer,  flikkeringdetectie, fotografie zonder flikkering, fisheye-correctie en opnamen maken in live GND.

⚠ Wanneer Opnamen maken in live ND wordt ingeschakeld, wordt **[Aandrijving]** ingesteld op **[▼□]** (Stil enkel). **[♥👁12s]** (Stille zelfontspanner 12s), **[♥👁2s]** (Stille zelfontspanner 2s) en **[♥👁C]** (Stille + aangepaste zelfontspanner) kunnen worden ingesteld.

⚠ Het live ND-filter vermindert niet de hoeveelheid licht dat in de beeldsensor valt zoals fysieke ND-filters doen, waardoor erg heldere onderwerpen overbelicht kunnen zijn.

Scènes met hoog contrast opnemen (Opnamen maken in Live GND)

PASMB 

De camera combineert een serie belichtingen in een enkele foto. Dit verhoogt de hoeveelheid zichtbaar detail in de lichte en schaduw delen van scènes met hoog contrast, zoals landschappen. Pas het effectniveau aan terwijl u naar het scherm kijkt.

Opnamen maken in live GND inschakelen

Menu

- MENU →  → 1. Computatieve modi → Opn.mkn in live GND

1. Gebruik Δ ∇ om **[Opn. mkn in live GND]** te selecteren en druk op de knop **OK**.

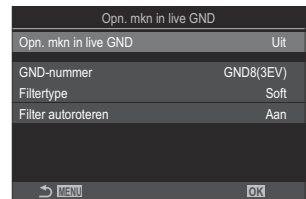

Instellingenscherf Opnamen maken in live GND

2. Selecteer **[Aan]** met de Δ ∇ -knoppen en druk op de knop **OK**.

Uit	Foto's worden gemaakt zonder Opnamen maken in live GND.
Aan	Foto's worden gemaakt met Opnamen maken in live GND.

3. Het scherm keert terug naar het instellingenscherf Opnamen maken in live GND.

Opn. mkn in live GND configureren

1. Configureer opties.



- Druk op Δ ∇ om een item te selecteren en druk op de **OK**-knop om het instellingenmenu weer te geven.
- Nadat u de opties hebt geconfigureerd, drukt u op de **OK**-knop om terug te keren naar het instellingenscherf Opn. mkn in live GND.



GND-nummer	Maakt een deel van het scherm donkerder (dimt) met de geconfigureerde hoeveelheid. [GND2(1EV)], [GND4(2EV)], [GND8(3EV)]
Filtertype	Configureert het bereik van de gradatie voor de grenzen tussen de gebieden waarop het effect wordt toegepast (verdonkerde gebieden) en de gebieden waarop het niet wordt toegepast (gebieden met ongewijzigde helderheid). [Zacht], [Middelhard], [Hard] [Zacht] produceert een bredere gradatie dan [Middelhard] en kan de grenzen tussen lichte en donkere gebieden vervagen. [Hard] produceert een smallere gradatie dan [Middelhard] en maakt de grenzen tussen lichte en donkere gebieden duidelijker maken.
Filter autoroteren	Kies of u de hoek van de gradatiegrens wilt roteren volgens de liggende/ staande oriëntatie van de camera. [Aan]: De hoek van de gradatiegrens wijzigt automatisch wanneer de oriëntatie van de camera wordt gewijzigd. [Uit]: De hoek van de gradatiegrens wijzigt niet wanneer de oriëntatie van de camera wordt gewijzigd.

Opnamen maken

1. Druk op de **MENU**-knop om het instellingenscherf Opn. mkn in live GND te sluiten en terug te keren naar het opnamescherf.

- Het geselecteerde GND-nummer, filtertype en , dat de zijde aangeeft waarop het effect wordt toegepast, verschijnen in het scherm.
- De zwarte zijde van het pictogram  is de zijde waarop het effect wordt toegepast (de gedimde zijde).



①

① Grens

2. Pas de hoek en positie van de grens aan terwijl u een voorbeeld van de resultaten weergeeft in het scherm.

- Pas de hoek van de grens aan met de voorste en achterste regelaar. De voorste regelaar past de hoek aan in stappen van 15°, de achterste regelaar in stappen van 1°.
- Pas de positie van de grens aan met de pendelknop.
- Om de hoek en positie van de grens te resetten, drukt u op de knop **OK** en houdt u deze ingedrukt.
- De beschikbare snelste sluitertijd is afhankelijk van het geselecteerde GND-filter.

[GND2(1EV)]: 1/16000 s

[GND4(2EV)]: 1/8000 s

[GND8(3EV)]: 1/4000 s

- ⚠ **[Beeldverhouding]** (P.227)- en **[Digitale televoorzetlens]** (P.269)-instellingen worden niet toegepast op de Live View in het scherm voor het aanpassen van de grens (ze worden echter wel toegepast op het opgeslagen beeld).
- ⚠ Wanneer een optie anders dan **[4:3]** wordt geselecteerd voor **[Beeldverhouding]** of als **[Aan]** wordt geselecteerd voor **[Digitale televoorzetlens]**, verschijnt er een kader op het scherm om aan te geven dat het gebied wordt getoond in het gemaakte beeld.

3. Druk op de **INFO**-knop om diafragma, sluitertijd en andere opname-instellingen aan te passen.

- De camera keert terug naar het standaard opnamescherf.
- Druk meerdere keren op de **INFO**-knop om terug te keren naar het instellingenscherf voor Opnamen maken in live GND dat in stap 1 is getoond.

4. Laat de ontspanknop los.

- Selecteer **[Uit]** in het scherm **[Opn. mkn in live GND]** om fotografie met live GND-filter te beëindigen.

ⓘ Wanneer u een opname maakt onmiddellijk nadat het opnamescherm verschijnt of terwijl er is ingezoomd, kunnen beelden mogelijk niet worden vastgelegd met de optimale belichting. Geef een voorbeeld van de resultaten weer in het scherm voordat u de opname maakt.

ⓘ 'Ruis' in de vorm van lijnen kan verschijnen met een compositie waarbij een sterke lichtbron wordt genomen in de foto.

ⓘ De bovengrens voor **[ISO]** tijdens fotografie met live GND is ISO 3200. De bovengrens is ISO 1600 wanneer **[Auto]** is geselecteerd voor **[ISO]**.

ⓘ De volgende functies kunnen niet worden gebruikt:

- Flitsfotografie, HDR, opname op hoge resolutie, meervoudige belichting, trapeziumcorrectie, bracketing, focusstapelning, fotografie met intervaltimer,  flikkeringdetectie, fotografie zonder flikkering, fisheye-correctie, Opnamen maken in live ND, onderwerpdetectie

ⓘ Wanneer Opnamen maken in live GND wordt ingeschakeld, wordt **[Aandrijving]** ingesteld op **[☑]** (Stil enkel), **[☑12s]** (Stille zelfontspanner 12s), **[☑2s]** (Stille zelfontspanner 2s) en **[☑C]** (Stille + aangepaste zelfontspanner) kunnen worden ingesteld.

ⓘ Foto's die worden gemaakt met **[i-Enhance]** of een creatief filter geselecteerd voor fotomodus, worden opgenomen in de modus **[Natuurlijk]**.

ⓘ De camera selecteert automatisch **[S-AF]** voor AF-modus (P.105) in plaats van **[C-AF]** en **[C-AF+TR]** en **[S-AF MF]** in plaats van **[C-AF MF]** en **[C-AF+TR MF]**.

ⓘ **[LV-modus]** (P.376) wordt ingesteld op **[Standaard]** en **[Nachtvisie]** (P.377) wordt ingesteld op **[Uit]**.

Scherptediepte vergroten (Focusstapeling)

P A S M B 

Combineer meerdere afbeeldingen voor een grotere scherptediepte dan met een enkele opname kan worden gerealiseerd. De camera neemt een reeks foto's op een scherpstelafstand die voor en achter de huidige focuspositie ligt en gebruikt de scherpe delen van elke foto om een enkele afbeelding te creëren.

Kies deze optie als u alle delen van het onderwerp scherp wilt hebben in foto's die op korte afstanden of met grote diafragma's (lage f-nummers) worden genomen. De foto's worden in de stille modus genomen met de elektronische sluiters.

- ⓘ De samengestelde afbeelding wordt opgeslagen in JPEG-formaat, ongeacht de geselecteerde optie voor beeldkwaliteit.
- ⓘ De samengestelde afbeelding wordt horizontaal en verticaal met 7% vergroot.
- ⓘ Het nemen van foto's eindigt als de focus of de zoom is aangepast nadat de ontspanknop helemaal is ingedrukt om focusstapeling-fotografie te starten.
- ⓘ Als focusstapeling mislukt, slaat de camera het geselecteerde aantal foto's op zonder een samengestelde afbeelding te creëren.
- ⓘ Deze optie is alleen beschikbaar met lenzen die focusstapeling ondersteunen. Ga naar onze website voor informatie over compatibele lenzen.
- ⓘ Foto's die worden gemaakt met een creatief filter geselecteerd voor fotomodus, worden opgenomen in de modus **[Natuurlijk]**.

Menu

- MENU →  → 1. Computationale modi → Focusstapeling

Focusstapeling inschakelen

1. Gebruik   om **[Focusstapeling]** te selecteren en druk op de knop **OK**.

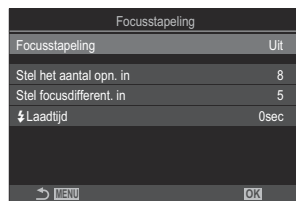

Instellingenschermb
Focusstapeling

2. Selecteer **[Aan]** met de $\Delta \nabla$ -knoppen en druk op de knop **OK**.

Uit	Foto's worden genomen zonder deze functie te gebruiken.
Aan	Foto's worden genomen met een hogere scherptediepte.

3. Het scherm keert terug naar het instellingenschermb Focusstapeling.

Focusstapeling configureren

1. Configureer opties.

- Druk op $\Delta \nabla$ om een item te selecteren en druk op de **OK**-knop om het instellingenmenu weer te geven.
- Nadat u de opties hebt geconfigureerd, drukt u op de **OK**-knop om terug te keren naar het instellingenschermb Focusstapeling.

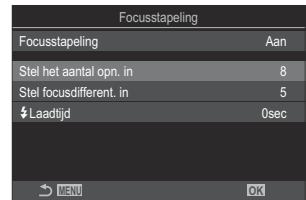

Stel het aantal opn. in	Kies het aantal opnamen dat moet worden gemaakt met gevarieerde focusposities. [3] - [15]
Stel focusdifferent. in	kies de waarde waarmee de camera de scherpstelling bij elke foto varieert. [1] - [10]
⚡ Oplaadtijd	kies hoe lang de camera wacht met het laden van de flits tussen de opnamen wanneer een flitser wordt gebruikt die niet specifiek ontworpen is voor gebruik met de camera. [0 sec] / [0,1 sec] / [0,2 sec] / [0,5 sec] / [1 sec] / [2 sec] / [4 sec] / [8 sec] / [15 sec] / [30 sec]

Opnamen maken

1. Druk op de **MENU**-knop om het instellingscherm Focusstapeling te sluiten en terug te keren naar het opnamescherm.

-  verschijnt op het scherm.
- De fotomodus wordt ingesteld op **[Natuurlijk]**.
- Er wordt een kader weergegeven in het display waarin de definitieve uitsnede wordt getoond. Maak uw opname met uw onderwerp in het kader.



2. Laat de ontspanknop los.

- De camera neemt automatisch het geselecteerde aantal foto's wanneer de ontspanknop helemaal wordt ingedrukt.

⚠ Wanneer **[Focusstapeling]** is ingesteld op **[Aan]**, wordt **[Flitsmodus]** in **[Stille [♥]-instellingen]** (P.207) **[Toestaan]**.

⚠ De synchronisatiesnelheid van de flits wordt ingesteld op 1/100 s. Het wordt ingesteld op 1/50 s wanneer **[ISO]** 16000 of hoger is.

⚠ De volgende functies kunnen niet worden gebruikt:

- HDR, opname in hoge resolutie, meervoudige belichting, trapeziumcorrectie, bracketing, fotografie met intervaltimer,  flikkerdetectie, fisheye-compensatie en opnamen maken in live ND en live GND.

🔊 We bevelen aan een optionele afstandsbediening te gebruiken (P.475) om wazigheid door trillen van de camera te verminderen.

In **[Stille [♥] instellingen]** (P.207) kunt u kiezen hoe lang de camera wacht voordat de sluiters wordt ontspannen nadat de ontspanknop helemaal is ingedrukt.

HDR (High Dynamic Range)-beelden maken (HDR)

PASMB 

De camera varieert de belichting in een reeks opnamen, selecteert uit elk toonbereik de foto met het hoogste detailniveau en combineert de foto's om een enkele foto te creëren met een breed dynamisch bereik. Als de foto een onderwerp met veel contrast bevat, worden details behouden die verloren gaan in schaduwen of in lichte plekken.

🔗 Gebruik een statief of neem vergelijkbare maatregelen om de camera stil te houden.

Menu

• MENU →  → 1. Computationale modi → HDR

Uit	HDR is uitgeschakeld.
HDR1	Elke keer dat u een foto neemt, legt de camera een reeks opnamen vast met een gevarieerde belichting en combineert deze tot een enkele foto. Kies [HDR1] voor natuurlijk uitziende resultaten, [HDR2] voor een meer schilderachtig effect.
HDR2	<ul style="list-style-type: none">• [ISO] is vastgesteld op ISO 200.• De sluitertijden kunnen zo lang zijn als 4 s. Opnamen gaan door gedurende 15 s.• De fotomodus is vastgesteld op [Natuurlijk] en de kleurruimte op [sRGB].• De met HDR verwerkte beelden worden vastgelegd in JPEG-formaat. Foto's die zijn genomen met [RAW] voor beeldkwaliteit worden opgeslagen in RAW + JPEG-formaat.
3f 2.0EV	Elke keer dat u een foto neemt, varieert de camera de belichting in een reeks opnamen.
5f 2.0EV	De opnamen worden niet gecombineerd om een enkele foto te creëren. De opnamen kunnen echter worden gecombineerd met behulp van HDR-software op een computer of andere apparaten.
7f 2.0EV	
3f 3.0EV	<p>3f 2.0EV</p> <p>① ②</p>
5f 3.0EV	

① Aantal opnamen
② Belichtingsbereik

- 'HDR' verschijnt op het scherm.



1. Laat de ontspanknop los.



- Elke keer dat u op de ontspanknop drukt, neemt de camera het geselecteerde aantal foto's.
- In de **[HDR1]**- en **[HDR2]**-modi combineert de camera automatisch de opnamen tot een enkele foto.
- Belichtingscompensatie is beschikbaar in de modi **P**, **A** en **S**.

- ⓘ De afbeelding die tijdens het opnemen op de monitor of in de zoeker zichtbaar is, is anders dan de uiteindelijke HDR-foto.
- ⓘ Er kan ruis zichtbaar zijn in de uiteindelijke foto wanneer er een langere sluitertijd is geselecteerd in de **[HDR1]**- of **[HDR2]**-modus.
- ⓘ Wanneer **[HDR1]** of **[HDR2]** wordt ingeschakeld, wordt **[Aandrijving]** ingesteld op **[♥□]** (Stil enkel). **[♥☺12s]** (Stille zelfontspanner 12s), **[♥☺2s]** (Stille zelfontspanner 2s) en **[♥☺C]** (Stille + aangepaste zelfontspanner) kunnen worden ingesteld.
- ⓘ De volgende functies kunnen niet worden gebruikt:
 - Flitsfotografie, bracketing, focusstapelning, meervoudige belichting, fotografie met intervaltimer, trapeziumcorrectie, opnamen maken in live ND, fisheye-correctie, opname hoge resolutie en opnamen maken in live GND

Meerdere belichtingen vastleggen in een enkel beeld (Meervoudige belichting)

PASMB 

Neem twee foto's en combineer deze in een enkele afbeelding. U kunt ook een foto nemen en deze combineren met een bestaande foto die op de geheugenkaart is opgeslagen. De samengestelde afbeelding wordt opgeslagen met de huidige instelling voor beeldkwaliteit. Alleen RAW-foto's kunnen worden geselecteerd voor meervoudige belichting met een bestaande afbeelding.

 Als u een meervoudige belichting opslaat met RAW geselecteerd voor [ ], kunt u deze vervolgens selecteren voor volgende meervoudige belichtingstijden met behulp van **[Overlay]**. Zo kunt u meervoudige belichtingstijden creëren door drie of meer foto's met elkaar te combineren.

Menu

- MENU →  2 → 1. Computationale modi → Meervoudige belichting

Meervoudige belichting inschakelen

1. Gebruik $\Delta \nabla$ om **[Meerv. belichting]** te selecteren en druk op de knop **OK**.

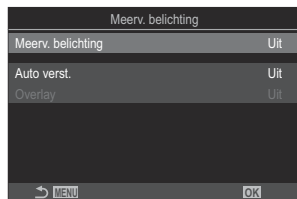

Instellingenschermb
Meervoudige belichting

2. Selecteer **[Aan]** met de $\Delta \nabla$ -knoppen en druk op de knop **OK**.

Uit	Foto's worden genomen zonder deze functie te gebruiken.
Aan	Creëer een meervoudige belichting van 2 foto's.

3. Het scherm keert terug naar het instellingenschermb Meerv. belichting.

Meervoudige belichting configureren

1. Configureer opties.

- Druk op Δ ∇ om een item te selecteren en druk op de **OK**-knop om het instellingenmenu weer te geven.
- Nadat u de opties hebt geconfigureerd, drukt u op de **OK**-knop om terug te keren naar het instellingenscherf Meerv. belichting.



Auto verst.	[Uit]: pas de helderheid van de foto's in de meervoudige belichting niet aan. [Aan]: halveer de helderheid van elke foto in de meervoudige belichting.
Overlay	[Uit]: creëer een meervoudige belichting van de volgende 2 foto's die worden genomen. [Aan]: neem een meervoudige belichting met een bestaande RAW-afbeelding die op de geheugenkaart is opgeslagen. <ul style="list-style-type: none">• [Overlay] is alleen beschikbaar wanneer [Aan] is geselecteerd voor [Meerv. belichting].



Opnamen maken

1. Druk op de **MENU**-knop om het instellingenscherf Meervoudige belichting te sluiten en terug te keren naar het opnamescherf.

- Het -pictogram wordt weergegeven.



2. Laat de ontspanknop los.

- De eerste opname wordt zichtbaar over het beeld gelegd dat u door de lens ziet, terwijl u de compositie voor de volgende foto maakt.
- Het -pictogram wordt groen.
- Normaal wordt een meervoudige belichting gecreëerd nadat de tweede foto is genomen.
- Als u de -knop indrukt, kunt u de eerste foto opnieuw nemen.
- Druk op de **MENU**-knop of druk op de -knop om meervoudige belichtingsfotografie te beëindigen.
- Het -pictogram verdwijnt uit het scherm wanneer meervoudige belichtingsfotografie eindigt.

Wanneer [Overlay] is ingesteld

Wanneer **[Aan]** is geselecteerd voor **[Overlay]**, wordt er een lijst met foto's weergegeven.

1. Selecteer een beeld met de -knoppen en druk op de knop **OK**.

- U kunt alleen RAW-foto's selecteren.

2. Druk op de knop **MENU** om de menu's te verlaten.

- Het -pictogram wordt weergegeven.
- De geselecteerde foto wordt op het scherm overlappend weergegeven.

3. Laat de ontspanknop los.

- U kunt extra foto's nemen die over de eerder gekozen foto worden gelegd.

- ① Tijdens meervoudige belichtingsfotografie schakelt de camera niet over naar de slaapstand.
- ① Foto's die met andere camera's zijn genomen, kunnen niet worden gebruikt voor meervoudige belichting.
- ① RAW-foto's die zijn genomen met Opname hoge resol., kunnen niet worden gebruikt voor meervoudige belichting.
- ① De RAW-foto's die in het beeldselectiescherm worden weergegeven wanneer **[Aan]** is geselecteerd voor **[Overlay]**, zijn de foto's die worden verwerkt met de instellingen die actief waren op het moment dat de foto werd genomen.
- ① Sluit de meervoudige belichtingsmodus af voordat u de opname-instellingen aanpast. Sommige instellingen kunnen niet worden aangepast wanneer de meervoudige belichtingsmodus is ingeschakeld.

- ⚠ Meervoudige belichtingsfotografie eindigt wanneer u een van de volgende handelingen uitvoert nadat de eerste foto is genomen:
 - de camera uitzetten, op de - of **MENU**-knop drukken, een andere opnamemodus kiezen of kabels aansluiten. Meervoudige belichting wordt ook geannuleerd wanneer de batterij leeg is.
- ⚠ Het beeldselectiescherm voor **[Overlay]** toont de JPEG-kopieën van foto's die genomen zijn met RAW + JPEG geselecteerd voor beeldkwaliteit.
- ⚠ Live composiet-fotografie (**[Live Comp]**) is niet beschikbaar in de **B**-modus.
- ⚠ De volgende functies kunnen niet worden gebruikt tijdens opnamen maken met meervoudige belichting.
 - HDR, bracketing, focusstapelning, fotografie met intervaltimer, trapeziumcorrectie, opnamen maken in live ND, fisheye-correctie, opname hoge resolutie en opnamen maken in live GND.
- 👉 Foto's die worden gemaakt met RAW geselecteerd voor   kunnen ook overlapt worden tijdens weergave.  ['Foto's combineren \(Beeldoverlay\)' \(P.336\)](#)

Digitale zoom (📷 Digitale televoorzetlens / 📷 Digitale televoorzetlens)

PASMB 📷

Deze optie maakt een uitsnede in het midden van het kader met dezelfde afmetingen als de grootte die momenteel is geselecteerd voor beeldkwaliteit en zoomt in om het scherm te vullen. Zo kunt u verder inzoomen dan de maximale brandpuntsafstand van de lens, wat een goede keuze is wanneer u geen lenzen kunt wisselen of het lastig vindt om dichterbij uw onderwerp te komen.

Menu

- MENU → 📷₂ → 2. Andere opnamefuncties → 📷 Digitale televoorzetlens
- MENU → 📷 → 1. Basisinstellingen/Beeldkwaliteit → 📷 Digitale televoorzetlens

Uit	Foto's worden genomen zonder deze functie te gebruiken.
Aan	Beelden worden vergroot opgenomen (Foto's: 2x, films: 1,4x).

- Wanneer **[Aan]** wordt geselecteerd, wordt er een pictogram weergegeven en wanneer Live View is ingeschakeld wordt deze vergroot.
- De grootte van de AF-doelen (P.111) neemt toe en het aantal doelen neemt af.



- JPEG-afbeeldingen worden opgenomen met de geselecteerde zoomverhouding. In het geval van RAW-afbeeldingen toont een kader de zoombijdsnijding. Tijdens de weergave wordt op de afbeelding de zoombijdsnijding getoond met een kader.
- ⑦ In fotografiemodus kan het volgende niet worden gebruikt: meervoudige belichting, trapeziumcorrectie en fisheye-correctie.
- ⑦ In filmmodus kan deze functie niet worden gebruikt tijdens het opnemen van high-speed film.
- ⑦ Deze functie kan niet worden gebruikt wanneer HDMI-signalen in **[RAW]** (P.295)-modus worden uitgevoerd.
- ⑦ U kunt niet inzoomen op het scherm wanneer **[📷 Digitale voorzetlens]** is ingesteld op **[Aan]**.
 - 👉 'Een voorbeeld van het onderwerp weergeven (📷)' (P.56), 'Zoomframe AF/Zoom AF (Super Spot AF)' (P.116), 'Handmatige scherpstelhulp (MF Assist)' (P.151)

Automatisch opnamen maken met vaste intervallen (Intervalopname)

PASMB 

U kunt instellen dat de camera automatisch opnamen maakt met vaste intervallen. De opgenomen beelden kunnen ook als een enkele film worden opgenomen.

Menu

- MENU →  → 2. Andere opnamefuncties → Intervalopname

Intervalopname inschakelen

1. Gebruik $\Delta \nabla$ om [Intervalopname] te selecteren en druk op de knop **OK**.

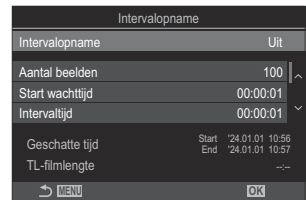

Instellingenschermb
Intervalopname

2. Selecteer [Aan] met de $\Delta \nabla$ -knoppen en druk op de knop **OK**.

Uit	Foto's worden genomen zonder deze functie te gebruiken.
Aan	Foto's worden op vastgestelde intervallen genomen.

3. Het scherm keert terug naar het instellingenschermb Intervalopname.

Intervalopname configureren

1. Configureer opties.

- Druk op Δ ∇ om een item te selecteren en druk op de **OK**-knop om het instellingenmenu weer te geven.
- Nadat u de opties hebt geconfigureerd, drukt u op de **OK**-knop om terug te keren naar het instellingenschermb Intervalopname.

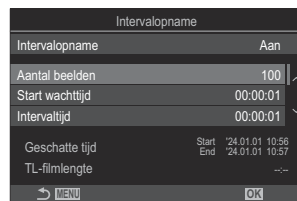

Aantal beelden	Kies het aantal beelden dat u wilt opnemen. [002] - [9999]
Start wachttijd	Kies hoe lang de camera wacht voordat de intervaltimer start en de eerste foto wordt gemaakt. [00:00:00] - [24:00:00]
Intervaltijd	Kies hoe lang de camera wacht tussen de opnamen nadat de opname is begonnen. [00:00:01] - [24:00:00]
Intervalmodus	Kies voor prioriteit op de intervaltijd of op het aantal beelden. [Prior.: tijd]/[Prior.: beelden] Als [Prior.: tijd] wordt geselecteerd, kan de vorige opname nog in verwerking zijn, zelfs wanneer het tijd is om de volgende opname te maken. Wanneer de geselecteerde [Intervaltijd] kort is of wanneer er een lange belichtingstijd wordt gebruikt, kan het aantal opgenomen beelden kleiner zijn dan het aantal geselecteerd voor [Aantal beelden] .
Belichtingsegalisatie	Kies of de belichtingsinstellingen voor alle frames moeten worden verzacht. De wijziging van belichting gaat over in 'Time Lapse'-film. [UIT]/[AAN]
'Time Lapse'-film	Kies of er een 'Time lapse'-film moet worden vastgelegd. [Uit]: De camera slaat individuele opnamen op maar gebruikt deze niet om een 'Time lapse'-film te creëren. [Aan]: De camera legt de individuele opnamen vast en gebruikt deze ook om een 'Time lapse'-film te creëren.

Filminstellingen

Kies de framegrootte (**[Filmresolutie]**) en de framesnelheid (**[Framesnelheid]**) voor films die worden gemaakt met behulp van **['Time lapse'-film]**.

De beschikbare opties voor **[Filmresolutie]** zijn:
[4K], **[FullHD]**, **[HD]**

Kies de **[Framesnelheid]** uit de volgende opties.
[30fps], **[15fps]**, **[10fps]**, **[5fps]**

ⓘ **[Start wachttijd]**, **[Intervaltijd]** en **[Geschatte tijd]** kunnen veranderen afhankelijk van de opname-instellingen. Gebruik deze alleen als richtlijn.

Opnamen maken



1. Druk op de **MENU**-knop om het instellingenschermb Intervalopname te sluiten en terug te keren naar het opnameschermb.

- Er verschijnt een -pictogram en het aantal beelden verschijnt op het opnameschermb.



2. Laat de ontspanknop los.

- Het vastgestelde aantal beelden wordt automatisch genomen.

- Het -pictogram wordt groen en het aantal resterende opnamen wordt weergegeven.
- Time-lapseopnamen worden geannuleerd als een van de volgende worden bediend: Modusknop, **MENU**-knop, -knop, lensvrijgaveknop of verbinding met een computer met een USB-kabel.
- Als u de camera uitschakelt, eindigt het maken van opnames met intervaltimer.

ⓘ Er worden beelden vastgelegd, zelfs als het beeld niet gefocust is na AF. Als u de focuspositie wilt vastzetten, dient u te fotograferen met de instellingen voor MF.

ⓘ **[Beeldweergave]** (P.57) is vastgesteld op 0,5 seconden.

- ⓘ Als de opnametijd of het opname-interval 1 minuut 31 seconden of langer is, valt de monitor uit en gaat de camera naar de slaapstand als er gedurende 1 minuut geen handelingen worden uitgevoerd. Het scherm wordt automatisch ingeschakeld 10 seconden voordat de opname voor het volgende interval begint. Het kan ook op elk moment opnieuw worden geactiveerd door op de ontspanknop te drukken.
- ⓘ De camera selecteert automatisch **[S-AF]** voor AF-modus (P.105) in plaats van **[C-AF]** en **[C-AF+TR]** en **[S-AF MF]** in plaats van **[C-AF MF]** en **[C-AF+TR MF]**.
- ⓘ Wanneer **[S-AF]** is geselecteerd als de AF-modus (P.105), stelt u scherp om opname te initiëren en vergrendelt u vervolgens de focus en begint u met opnemen.
- ⓘ Aanraakbedieningen zijn uitgeschakeld tijdens time lapse-fotograferen.
- ⓘ Time lapse-fotograferen kan niet worden gecombineerd met HDR, bracketing, focusstapeling, meervoudige belichting, opnamen in live ND of in live GND.
- ⓘ Als de oplaadtijd voor de flitser langer is dan het interval tussen beelden, werkt de flitser niet.
- ⓘ Wanneer 1000 of meer is geselecteerd voor **[Aantal beelden]**, wordt **[Time lapse-film]** ingesteld op **[Uit]**.
- ⓘ Wanneer **[Opname hoge resol.]** is ingesteld op **[Aan]** (statief), wordt **['Time Lapse'-film] [Uit]**.
- ⓘ Als een of meer van de foto's niet correct wordt opgenomen, wordt de 'Time Lapse'-film niet gegenereerd.
- ⓘ Als er onvoldoende ruimte is op de kaart, wordt de 'Time lapse-film' niet opgenomen.
- ⓘ Het opnemen kan gedurende de opnamereeks worden gestopt als de batterij bijna leeg is. Gebruik een voldoende opgeladen batterij of verbind de USB-AC-adapter (P.26) of een mobiele batterij die voldoet aan de USB-PD-standaard met de camera wanneer u opnamen maakt.

Trapeziumcorrectie en perspectiefbeheer (Trapeziumcorrectie)

PASMB 

Trapeziumvervalsing vanwege de brandpuntsafstand van de lens en de nabijheid van het onderwerp kan worden gecorrigeerd of verbeterd om de effecten van perspectief te overdrijven. Tijdens het opnemen kunt u de trapeziumcorrectie op de monitor bekijken. De gecorrigeerde afbeelding wordt gecreëerd van een kleinere bijsnijding waarbij de effectieve zoomverhouding iets wordt vergroot.

Menu

- MENU →  2. Andere opnamefuncties → Trapeziumcorrectie

Uit	Trapeziumcorrectie wordt niet toegepast.
Aan	Trapeziumcorrectie wordt toegepast.

- Wanneer u **[Aan]** selecteert, wordt er een trapeziumcorrectie-pictogram weergegeven en verschijnen schuifbalken op de monitor.



1. Kadreer de foto en pas de trapeziumcorrectie aan terwijl u in het scherm naar uw onderwerp kijkt.
 - Draai aan de voorste regelaar om horizontale aanpassingen te maken en aan de achterste regelaar voor verticale aanpassingen.
 - Gebruik $\triangle \nabla \triangleleft \triangleright$ om het bijsnijdkader te plaatsen. De richting waarin de bijsnijding kan worden verplaatst, wordt aangegeven door het pictogram \blacktriangle .
 - Houd de **OK**-knop ingedrukt om wijzigingen te annuleren.

2. Druk op de **INFO**-knop om diafragma, sluitertijd en andere opname-instellingen aan te passen.

- De camera keert terug naar het standaard opnamescherm.
- Er wordt een -pictogram weergegeven wanneer trapeziumcorrectie is ingeschakeld. Het pictogram wordt in het groen weergegeven als er aanpassingen zijn gemaakt aan de trapeziumcorrectie-instellingen.
- Druk meerdere keren op de **INFO**-knop om terug te keren naar het trapeziumcorrectiescherm dat in stap 1 is getoond.

3. Laat de ontspanknop los.

- ① Foto's kunnen er 'korrelig' uitzien, afhankelijk van de mate van correctie. De mate van correctie bepaalt ook de mate waarin de foto wordt vergroot wanneer deze wordt bijgesneden en of de bijsnijding kan worden verplaatst.
- ① Afhankelijk van de mate van correctie kunt u de bijsnijding mogelijk niet herplaatsen.
- ① Afhankelijk van de mate van correctie is het geselecteerde AF-doel mogelijk niet zichtbaar in het scherm. Als het AF-doel buiten het kader ligt, wordt de richting aangegeven met een pictogram , ,  of  in het scherm.
- ① Foto's die zijn genomen met **[RAW]** voor beeldkwaliteit worden opgeslagen in RAW + JPEG-formaat.
- ① De volgende functies kunnen niet worden gebruikt:
 - live composiet-fotografie, burst-fotografie, bracketing, focusstapelings HDR, meervoudige belichting, opnamen maken in live ND, fisheye-compensatie, de digitale televoorzetlens, opnamen van films, **[C-AF]**, **[C-AF MF]**, **[C-AF+TR]** en **[C-AF+TR MF]** AF-modi, fotomodis met creatief filter, de eigen zelfontspanner, opname met hoge resolutie, opnamen maken in live GND en onderwerpdetectie.
- ① Met voorzetlenzen kunt u mogelijk niet de gewenste resultaten realiseren.
- ① Geef  **Beeldstabilisatie**-gegevens voor lenzen die geen deel uitmaken van de Four Thirds- of Micro Four Thirds-familie (P.213).
Trapeziumcorrectie zal indien van toepassing worden uitgevoerd met de brandpuntsafstand die is opgegeven voor  **Beeldstabilisatie** (P.213) of **[Instellingen lensinfo]** (P.411).

Fisheye-vervorming corrigeren (Fisheye-compensatie)

PASMB 

Corrigeer vervorming door fisheye-lenzen om foto's eruit te laten zien alsof ze met een groothoeklens zijn genomen. De correctiewaarde kan worden geselecteerd uit drie niveaus. U kunt er tegelijkertijd ook voor kiezen om vervorming in foto's te corrigeren die onder water zijn genomen.

- Deze optie is alleen beschikbaar met compatibele fisheye-lenzen.
Vanaf januari 2024 kan deze optie worden gebruikt met de M.ZUIKO DIGITAL ED 8mm F1.8 Fisheye PRO.

Menu

- MENU →  → 2. Andere opnamefuncties → Fisheye-compensatie

Fisheye-compensatie inschakelen

1. Gebruik Δ ∇ om **[Fisheye-compensatie]** te selecteren en druk op de knop **OK**.



Instellingscherm Fisheye-compensatie

2. Selecteer **[Aan]** met de Δ ∇ -knoppen en druk op de knop **OK**.

Uit	Foto's worden genomen zonder deze functie te gebruiken.
Aan	Foto's worden genomen met fisheye-compensatie.



3. Het scherm keert terug naar het instellingscherm Fisheye-compensatie.

Fisheye-compensatie configureren

1. Configureer opties.

- Druk op Δ ∇ om een item te selecteren en druk op de **OK**-knop om het instellingenmenu weer te geven.
- Nadat u de opties hebt geconfigureerd, drukt u op de **OK**-knop om terug te keren naar het instellingenscherf Fisheye-compensatie.



Hoek	Wanneer fisheye-compensatie wordt uitgevoerd, wordt de foto bijgesneden om de vervormde delen te verwijderen. Kies uit drie verschillende bijsnijdopties. [1] / [2] / [3]
 /  - compensatie	Kies of de vervorming in foto's die onder water zijn genomen, moet worden gecorrigeerd bovenop de correctie met [Hoek] . [UIT]/[AAN]

Opnamen maken





1. Druk op de **MENU**-knop om het instellingenscherf Fisheye-compensatie te sluiten en terug te keren naar het opnamescherf.

- Wanneer fisheye-correctie is ingeschakeld, verschijnt er een -pictogram met de geselecteerde bijsnijding.



2. Laat de ontspanknop los.

 Foto's die zijn genomen met **[RAW]** voor beeldkwaliteit worden opgeslagen in RAW + JPEG-formaat. Fisheye-compensatie wordt niet toegepast op RAW-afbeeldingen.

- ⚠ Focus pieken is niet beschikbaar in het fisheye-compensatiescherm.
- ⚠ AF-doelselectie is beperkt tot de modi [] Enkel doel en [] Smal doel.
- ⚠ De volgende functies kunnen niet worden gebruikt:
 - live composiet-fotografie, burst-fotografie, bracketing, focusstapelning HDR, meervoudige belichting, opnamen maken in live ND, trapeziumcorrectie, de digitale televoorzetlens, opnamen van films, **[C-AF]**, **[C-AF ]**, **[C-AF+TR]** en **[C-AF+TR ]** AF-modi, fotomodii met creatief filter, de eigen zelfontspanner, opname met hoge resolutie, opnamen maken in live GND en onderwerpdetectie.

BULB/TIME/COMP-instellingen configureren (BULB/TIME/COMP-instellingen)

Stel items die verband houden met bulb/time/composiet-fotografie in.

Menu

- MENU →  → 2. Andere opnamefuncties → BULB/TIME/COMP-instellingen

1. Configureer opties.

- Druk op Δ ∇ om een item te selecteren en druk op de **OK**-knop om het instellingenmenu weer te geven.

BULB/TIME/COMP-instellingen	My
Bulb/Time-focus	Aan
Bulb/Time-timer	8min
Live Composiet-timer	3u
Bulb/Time-monitor	-7
Live Bulb	Uit
Live Time	0.5sec
Composiet-inst.	1/2sec
→ MENU	OK

Bulb/Time-focus	Maakt handmatig scherpstellen mogelijk in B (bulb)-modus. U kunt foto's nemen met technieken zoals het onderwerp tijdens de belichting niet scherpstellen of scherpstellen aan het einde van de belichting. [Uit] : schakelt handmatig scherpstellen tijdens de belichting uit. [Aan] : schakelt handmatig scherpstellen tijdens de belichting in.
Bulb/Time-timer	Specificeer de maximale tijd van Bulb/Time-fotografie. [30 min] / [25 min] / [20 min] / [15 min] / [8 min] / [4 min] / [2 min] / [1 min]
Live Composiet-timer	Specificeer de maximale tijd van live composiet-fotografie. [6 u] / [5 u] / [4 u] / [3 u] / [2 u] / [1 u] / [30 min] / [25 min] / [20 min] / [15 min] / [8 min] / [4 min]
Bulb/Time-monitor	Specificeer de helderheid van het scherm in de B (bulb)-modus. [-7] - [±0] - [+7]
Live Bulb	Kies het weergave-interval tijdens bulb-fotografie. Het aantal keren dat wordt geüpdatet is beperkt. Kies [Uit] om de weergave uit te schakelen. [60 sec] / [30 sec] / [15 sec] / [8 sec] / [4 sec] / [2 sec] / [1 sec] / [0,5 sec] / [Uit]

Live Time	Kies het weergave-interval tijdens time-fotografie. Het aantal keren dat wordt geüpdatet is beperkt. Kies [Uit] om de weergave uit te schakelen. [60 sec] / [30 sec] / [15 sec] / [8 sec] / [4 sec] / [2 sec] / [1 sec] / [0,5 sec] / [Uit]
Instellingen composiet	Stel een belichtingstijd in als referentie in composietfotografie. [60 sec] / [50 sec] / [40 sec] / [30 sec] / [25 sec] / [20 sec] / [15 sec] / [13 sec] / [10 sec] / [8 sec] / [6 sec] / [5 sec] / [4 sec] / [3,2 sec] / [2,5 sec] / [2 sec] / [1,6 sec] / [1,3 sec] / [1 sec] / [1/1,3 sec] / [1/1,6 sec] / [1/2 sec]

Een serie opnamen met verschillende belichting maken (AE BKT)

PASMB 

Varieer de belichting in een reeks foto's. U kiest de waarde van variatie en het aantal opnamen. De camera maakt een serie opnamen met verschillende belichtingsinstellingen. De camera neemt foto's wanneer de ontspanknop volledig wordt ingedrukt en beëindigt het opnemen wanneer het aantal geselecteerde foto's is gemaakt.

Menu

• MENU →  2 → 3. Bracketing → AE BKT

Uit	Foto's worden genomen zonder deze functie te gebruiken.
3f 0,3EV	3 foto's worden genomen met een bracketing-waarde van 0,3 EV.
3f 0,5EV	3 foto's worden genomen met een bracketing-waarde van 0,5 EV.
3f 0,7EV	3 foto's worden genomen met een bracketing-waarde van 0,7 EV.
3f 1,0EV	3 foto's worden genomen met een bracketing-waarde van 1,0 EV.
5f 0,3EV	5 foto's worden genomen met een bracketing-waarde van 0,3 EV.
5f 0,5EV	5 foto's worden genomen met een bracketing-waarde van 0,5 EV.
5f 0,7EV	5 foto's worden genomen met een bracketing-waarde van 0,7 EV.
5f 1,0EV	5 foto's worden genomen met een bracketing-waarde van 1,0 EV.
7f 0,3EV	7 foto's worden genomen met een bracketing-waarde van 0,3 EV.
7f 0,5EV	7 foto's worden genomen met een bracketing-waarde van 0,5 EV.
7f 0,7EV	7 foto's worden genomen met een bracketing-waarde van 0,7 EV.

BKT verschijnt in het groen totdat alle opnamen in de bracketingserie zijn genomen. De eerste opname wordt genomen met de huidige belichtingsinstellingen, gevolgd door opnamen met een kortere belichting en uiteindelijk door opnamen met een langere belichting.

De instellingen die worden gebruikt om belichting te wijzigen variëren met de opnamemodus.

P (programma AE)	Diafragma en sluitertijd
A (diafragramavorkeur AE)	Sluitertijd
S (sluiterprioriteit AE)	Diafragma
M (handmatig)	<ul style="list-style-type: none">• Sluitertijd (wanneer  ISO niet is ingesteld op [Auto])• ISO-gevoeligheid (wanneer  ISO is ingesteld op [Auto])

- Als belichtingscompensatie is ingeschakeld voordat het opnemen begint, varieert de camera de belichting rondom de geselecteerde waarde.
 - De optie wijzigen die is geselecteerd voor [\[EV-stap\] \(P.162\)](#) wijzigt de opties die beschikbaar zijn voor de bracketing-waarde.
-  Deze instelling kan niet worden gecombineerd met bracketing met een creatief filter ([P.284](#)) of focusbracketing ([P.288](#)).

Foto's maken met gevarieerde witbalans (WB BKT)

PASMB 

De camera varieert de witbalans om een reeks foto's op te slaan. U kiest de kleuras en de bracketing-waarde.

De volledige reeks wordt genomen met een enkele druk op de ontspanknop. De camera neemt één foto wanneer de ontspanknop volledig wordt ingedrukt en verwerkt deze automatisch om de foto's op te slaan.

Menu

• MENU →  2 → 3. Bracketing → WB BKT

A-B	Selecteer de bracketing-waarde voor de A-B (oranje-blauw)-as. [Uit] / [3f 2 fasen] / [3f 4 fasen] / [3f 6 fasen]
G-M	Selecteer de bracketing-waarde voor de G-M (groen-magenta)-as. [Uit] / [3f 2 fasen] / [3f 4 fasen] / [3f 6 fasen]

Er worden drie foto's gemaakt voor elke kleuras.

De eerste kopie wordt met de huidige witbalansinstelling opgeslagen, de tweede gebruikt een negatieve waarde ter compensatie en de derde gebruikt een positieve waarde.

Als witbalans-fijnafstelling is ingeschakeld voor het opnemen begint, varieert de camera de witbalans rondom de geselecteerde waarde.

 Deze instelling kan niet worden gecombineerd met bracketing met een creatief filter ([P.286](#)) of focusbracketing ([P.288](#)).

Foto's maken met variërend flitsniveau (FL BKT)

PASMB 

De camera varieert het flitsniveau (uitvoer) in een reeks foto's. U kiest de waarde van variatie. De camera neemt elke keer dat de ontspanknop helemaal wordt ingedrukt, een foto met een nieuw flitsniveau. Bracketing eindigt nadat het gewenste aantal opnamen is gemaakt. Bij burst-opnamemodi neemt de camera foto's wanneer de ontspanknop volledig wordt ingedrukt en beëindigt het opnemen wanneer het gewenste aantal foto's is gemaakt.

Menu

• MENU →  2 → 3. Bracketing → FL BKT

Uit	Foto's worden genomen zonder deze functie te gebruiken.
3f 0,3EV	3 foto's worden genomen met een bracketing-waarde van 0,3 EV.
3f 0,5EV	3 foto's worden genomen met een bracketing-waarde van 0,5 EV.
3f 0,7EV	3 foto's worden genomen met een bracketing-waarde van 0,7 EV.
3f 1,0EV	3 foto's worden genomen met een bracketing-waarde van 1,0 EV.

BKT verschijnt in het groen totdat alle opnamen in de bracketingserie zijn genomen. De eerste opname wordt genomen met de huidige flitsinstellingen, gevolgd door een opname met een lagere flitsintensiteit en uiteindelijk een opname met een hogere flitsintensiteit.

Als flitscorrectie is ingeschakeld voordat het opnemen begint, varieert de camera de flitsintensiteit rondom de geselecteerde waarde.

 Als u de [\[EV-stap\] \(P.162\)](#)-instelling wijzigt, wijzigt ook de flitsbracketing-waarde.

 Deze instelling kan niet worden gecombineerd met AE-bracketing ([P.281](#)) of focusbracketing ([P.288](#)).

Foto's maken met variërende ISO-gevoeligheid (ISO BKT)

P A S M B 

De camera varieert de ISO-gevoeligheid om een reeks foto's te nemen. U kiest de waarde van variatie en het aantal opnamen. De volledige reeks wordt genomen met een enkele druk op de ontspanknop. De camera neemt één foto wanneer de ontspanknop volledig wordt ingedrukt en verwerkt deze automatisch om het gewenste aantal foto's op te slaan.

Menu

• MENU →  2 → 3. Bracketing → ISO BKT

Uit	Foto's worden genomen zonder deze functie te gebruiken.
3f 0,3EV	3 foto's worden genomen met een bracketing-waarde van 0,3 EV.
3f 0,7EV	3 foto's worden genomen met een bracketing-waarde van 0,7 EV.
3f 1,0EV	3 foto's worden genomen met een bracketing-waarde van 1,0 EV.

De eerste kopie wordt opgeslagen met de huidige instelling voor ISO-gevoeligheid, de tweede met een gevoeligheid die met de geselecteerde waarde is verminderd en de derde met de ISO-gevoeligheid die met de geselecteerde waarde is vermeerderd.

Als de sluitertijd of het diafragma zijn gewijzigd om de belichting te veranderen van de waarde die door de camera is geselecteerd, varieert de camera de ISO-gevoeligheid rondom de huidige belichtingswaarde.

- ⓘ De maximale gevoeligheid die is geselecteerd voor **[ISO-A Bovengrens/Standaard]** is niet van toepassing.
- ⓘ Tijdens stille fotografie is de synchronisatiesnelheid voor de flits ingesteld op 1/50 s.
- ⓘ Wanneer u de optie wijzigt die u voor **[ISO-stap]** (P.176) hebt geselecteerd, worden de opties die beschikbaar zijn voor de bracketing-waarde niet gewijzigd.
- ⓘ Deze instelling kan niet worden gecombineerd met bracketing met een creatief filter (P.286) of focusbracketing (P.288).

Kopieën van een foto opslaan met verschillende toegepaste creatieve filters (ART BKT)

PASMB 

Maak meerdere versies van elke foto, elk met een ander creatief filter toegepast.

Creatief filter-bracketing inschakelen

Menu

- MENU →  2 → 3. Bracketing → ART BKT

1. Selecteer **[ART BKT]** met de knoppen Δ ∇ en druk op de knop **OK**.

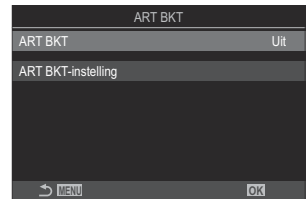

ART BKT-instellingenschermb

2. Selecteer **[Aan]** met de Δ ∇ -knoppen en druk op de knop **OK**.

Uit	Foto's worden genomen zonder deze functie te gebruiken.
Aan	Foto's worden genomen met meerdere toegepaste creatieve filters.

3. Het scherm keert terug naar het instellingenschermb ART BKT.

Creatief filter-bracketing configureren

1. Selecteer **[ART BKT-instelling]** op het ART BKT-instellingenschermb en druk op de **OK**-knop.

2. Selecteer een creatief filter dat u weergegeven wilt hebben en zet er een vinkje (✓) naast.

- Selecteer een optie met behulp van Δ ∇ en druk op de **OK**-knop om een vinkje (✓) naast de optie te zetten. Druk nogmaals op de **OK**-knop om het vinkje te verwijderen.

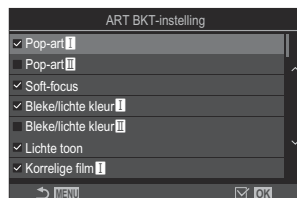

ART BKT- instelling

Selecteer de creatieve filters die u wilt toepassen. Fotomodi zoals **[Levendig]**, **[Natuurlijk]** en **[Laag contrast]** kunnen ook worden geselecteerd.

- ⚠ Wanneer er een groot aantal creatieve filters moet worden toegepast, kan het lang duren om de foto's na het maken op te slaan.
- ⚠ Deze instelling kan niet worden gecombineerd met bracketing-functies, behalve AE-bracketing (P.281) en flitsbracketing (P.284).

Opnamen maken

1. Druk op de **MENU**-knop om het instellingenschermb ART BKT te sluiten en terug te keren naar het opnameschermb.

2. De camera neemt één foto wanneer de ontspanknop volledig wordt ingedrukt en creëert automatisch meerdere kopieën, elke kopie met een ander toegepast filter.

Foto's maken met verschillende scherpstelposities (Focus BKT)

PASMB 

De camera varieert de scherpstelling in een reeks foto's. U kiest de waarde en het aantal opnamen. De volledige reeks wordt genomen met een enkele druk op de ontspanknop. Elke keer dat de ontspanknop helemaal wordt ingedrukt, neemt de camera het geselecteerde aantal foto's waarbij de scherpstelling op elke foto wordt gevarieerd. De foto's worden in de stille modus genomen met de elektronische sluitser.

Focusbracketing inschakelen

Menu

- MENU →  2 → 3. Bracketing → Focus BKT

1. Selecteer **[Focus BKT]** met de knoppen Δ ∇ en druk op de knop **OK**.

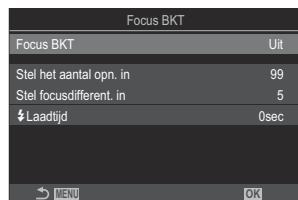

Focus BKT-instellingenschermb

2. Selecteer **[Aan]** met de Δ ∇ -knoppen en druk op de knop **OK**.

Uit	Foto's worden genomen zonder deze functie te gebruiken.
Aan	Foto's worden gemaakt met verschillende scherpstelposities.

3. Het scherm keert terug naar het Focus BKT-instellingenschermb.

Focus-bracketing configureren

1. Configureer opties.

- Druk op Δ ∇ om een item te selecteren en druk op de **OK**-knop om het instellingenmenu weer te geven.
- Nadat u de opties hebt geconfigureerd, drukt u op de **OK**-knop om terug te keren naar het instellingenscherf Focus BKT.

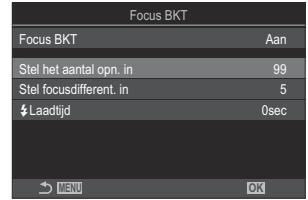

Stel het aantal opn. in	Kies het aantal opnamen dat moet worden gemaakt met gevarieerde focusposities. [003] - [999]
Stel focusdifferent. in	kies de waarde waarmee de camera de scherpstelling bij elke foto varieert. [1] - [10]
⚡ Oplaadtijd	kies hoe lang de camera wacht met het laden van de flits tussen de opnamen wanneer een flitser wordt gebruikt die niet specifiek ontworpen is voor gebruik met de camera. [0 sec] / [0,1 sec] / [0,2 sec] / [0,5 sec] / [1 sec] / [2 sec] / [4 sec] / [8 sec] / [15 sec] / [30 sec]

Opnamen maken

1. Druk op de **MENU**-knop om het instellingenscherf Focus BKT te sluiten en terug te keren naar het opnamescherf.
2. Druk de ontspanknop helemaal in om een opname te maken.
 - Het opnemen gaat door tot het geselecteerde aantal foto's is genomen.
 - Druk de ontspanknop een tweede keer helemaal in om bracketing te onderbreken.
 - De camera varieert de scherpstelafstand bij elke opname met de waarde die is geselecteerd voor Stel focusdifferent. in. De opnamen worden beëindigd als de scherpstelafstand oneindig heeft bereikt.

- ⚠ Het nemen van foto's eindigt als de focus of de zoom is aangepast nadat de ontspanknop helemaal is ingedrukt om bracketing te starten.
- ⚠ Wanneer **[Focus BKT]** is ingesteld op **[Aan]**, wordt **[Flitsmodus]** in **[Stille [♥]-instellingen]** (P.207) **[Toestaan]**.
- ⚠ Focus-bracketing is niet beschikbaar met Four Thirds-systeemlenzen.
- ⚠ Focus-bracketing kan niet worden gecombineerd met andere vormen van bracketing.
- ⚠ De synchronisatiesnelheid van de flits wordt ingesteld op 1/100 s. Het wordt ingesteld op 1/50 s wanneer **[ISO]** 16000 of hoger is.

Functies die alleen beschikbaar zijn in filmmodus

Geluidsopname-opties (Instellingen voor geluidsopnamen)

PASMB 

Pas tijdens het filmen instellingen voor het opnemen van geluid aan. U hebt ook toegang tot instellingen die u kunt gebruiken wanneer er een externe microfoon of recorder is verbonden.



Menu

- MENU →  → 5. Geluidsopname/verbinding → Geluidsopname-instellingen

Opnamevolume	<p>Pas de gevoeligheid van de microfoon aan. Kies aparte waarden voor de ingebouwde stereomicrofoons en externe microfoons.</p> <p>[Ingebouwd : Pas de gevoeligheid aan van de ingebouwde stereomicrofoon van de camera. [-10] – [0] - [+10]</p> <p>[MIC : Pas de gevoeligheid aan van de externe microfoons die verbonden zijn met de uitgang voor microfoons. [-10] – [0] - [+10]</p>
 Volumebegrenzer	<p>De camera stelt een limiet aan het volume van geluiden die worden opgenomen door de microfoon. Gebruik deze optie om het niveau van geluiden boven een bepaald volume automatisch te verminderen.</p> <p>[Uit]: Stelt geen limiet aan het volume van de geluiden die worden opgenomen door de microfoon.</p> <p>[Aan]: Stelt een limiet aan het volume van de geluiden die worden opgenomen door de microfoon.</p>

Ruisonderdr. wind	<p>Verminder windgeluid tijdens het opnemen van geluid.</p> <p>[Uit]: Vermindert het windgeluid niet tijdens het opnemen van geluid.</p> <p>[Laag] / [Standaard] / [Hoog]: Stelt het niveau van windruisonderdrukking in.</p>
Opnamekwaliteit	<p>Kies een opnameformaat voor geluid.</p> <p>[96kHz/24bit]: Geluidopname op hoge kwaliteit.</p> <p>[48kHz/16bit]: Geluidopname op standaardkwaliteit.</p>
 Insteekvoeding	<p>Normaal gesproken hoeft u deze instelling niet te wijzigen. Als uw externe microfoon geen plug-in power nodig heeft en het voorzien van voeding geluid veroorzaakt dat wordt opgenomen, stelt u dit in op [Uit].</p> <p>[Uit]: Levert geen stroom van de camera naar de externe microfoon.</p> <p>[Aan]: Levert stroom van de camera naar de externe microfoon.</p>
Camera-opname volume	<p>Deze instelling is alleen beschikbaar wanneer een externe microfoon is aangesloten. Als dit is ingesteld op [Niet werkzaam], zijn de geluidopname-instellingen van de camera ([Opnamevolume], [Volumebegrenzer], [Ruisonderdr. wind]) uitgeschakeld.</p> <p>[Werkzaam]: De geluidopname-instellingen van de camera zijn ingeschakeld.</p> <p>[Niet werkzaam]: De geluidopname-instellingen van de camera zijn uitgeschakeld. De geluidinvoer van de externe microfoon wordt opgenomen als het is.</p>

 Er wordt geen geluid vastgelegd:

- bij high-speed of slow- of fast-motionfilms of als ART 7 /ART 7  (diorama) is geselecteerd voor fotomodus.

 Audio kan alleen worden afgespeeld op apparaten die ondersteuning bieden voor de optie die bij **[Opnamekwaliteit]** is geselecteerd.

 De geluiden van de lens en de camera kunnen in een film worden opgenomen.

Als u wilt voorkomen dat deze geluiden worden opgenomen, kunt u de werkingsgeluiden verminderen door de  **AF-modus** (P.105) in te stellen op **[S-AF]**, **[MF]** of **[Pre MF]** of door het gebruik van de knoppen van de camera te minimaliseren.

Het volume van de hoofdtelefoon aanpassen (Hoofdtelefoon)

PASMB 

Menu

- MENU →  → 5. Geluidsopname/Verbinding → Volume hoofdtelefoon

Volume hoofdtelefoon

Pas het volume aan van de geluidsuitvoer naar de hoofdtelefoon.

Tijdcodes (Tijdcode-instellingen)

Pas de instellingen voor de tijdcode aan. Tijdcodes worden bijvoorbeeld gebruikt voor het synchroniseren van beeld en geluid tijdens het bewerken van films. Kies uit de volgende opties.

Menu

- MENU →  → 5. Geluidsoptname/verbinding → Tijdcode-instellingen

Tijdcodemodus	<p>Kies een optie voor het opnemen van tijdcodes. Gebruik tijdcodes als exacte timing van belang is.</p> <p>[DF]: Drop-frame tijdcodes. De tijdcode wordt aangepast om afwijkingen van de opnametijd te compenseren.</p> <p>[Niet-DF]: Niet-Drop-Frame tijdcodes. De tijdcode wordt niet aangepast om afwijkingen van de opnametijd te compenseren.</p>
Naar boven tellen	<p>Kies hoe de tijdteller wordt opgehoogd.</p> <p>[OU]: De teller wordt alleen opgehoogd tijdens opnemen.</p> <p>[VU]: De teller wordt continu opgehoogd, inclusief als er niet wordt opgenomen of als de camera is uitgeschakeld.</p>
Begintijd	<p>Stel een begintijd in voor de tijdcode.</p> <p>[Resetten]: Reset de tijdcode naar 00:00:00</p> <p>[Handmatige invoer]: Voer de tijdcode handmatig in.</p> <p>[Huidige tijd]: Stel de tijdcode in op de huidige tijd, frame 00.</p>

- ⓘ Wanneer u **[Begintijd]** instelt op **[Huidige tijd]** moet u ervoor zorgen dat de camera de juiste tijd toont.  'De cameraklik instellen (⌚-instellingen)' (P.433)
- ⓘ Tijdcodes worden niet opgenomen op high-speed films (P.223).

HDMI-uitvoer (📺 HDMI-uitvoer)

PASMB 📺

Pas instellingen aan voor uitvoer naar HDMI-apparaten. Opties zijn beschikbaar om vanaf de camera HDMI-recorders te bedienen of om tijdcodes toe te voegen voor gebruik tijdens het bewerken van films.

Menu

- MENU ➡ 📺 ➡ 5. Geluidsoptie/Verbinding ➡ 📺 HDMI-uitvoer

Uitvoermodus	<p>[Monitor]: Het HDMI-apparaat werkt als een externe monitor. De camera voert de afbeeldingen en de indicatoren uit naar het scherm. Uitvoerinstellingen kunnen worden aangepast met de optie [HDMI-instellingen] (P.421).</p> <p>[Opname]: Wanneer Live View wordt weergegeven in filmmodus, functioneert het HDMI-apparaat als een externe recorder. Alleen afbeeldingen worden uitgevoerd naar het apparaat. U kunt de framegrootte en de geluidsinstellingen aanpassen met de camerabedieningen.</p> <p>[RAW]: Wanneer Live View wordt weergegeven in filmmodus, worden beelden in RAW-indeling uitgevoerd naar het HDMI-apparaat. Beelden worden niet opgeslagen op de kaart in de camera. U kunt de framegrootte en de geluidsinstellingen aanpassen met de camerabedieningen.</p>
REC Bit	<p>De camera en het externe apparaat starten en stoppen tegelijkertijd met opnemen. Deze optie is alleen beschikbaar met compatibele apparaten.</p> <p>[Uit]: De functie wordt niet gebruikt.</p> <p>[Aan]: Regelt het externe apparaat.</p>
Tijdcode	<p>Voer tijdcodes uit naar het externe apparaat. Tijdcode-instellingen kunnen worden aangepast met [Tijdcode-instellingen] (P.294).</p> <p>[Uit]: Voer tijdcodes niet uit naar het externe apparaat.</p> <p>[Aan]: Voer tijdcodes uit naar het externe apparaat.</p>

Over [RAW]

Wanneer **[RAW]** wordt geselecteerd, kunnen de RAW-beelden waarop opname-instellingen zoals belichtingscompensatie en witbalans niet zijn toegepast, worden opgenomen.

Ga naar onze website voor informatie over HDMI-apparaten die compatibel zijn met **[RAW]**.

Wanneer **[RAW]** is geselecteerd, verschijnt HDMI op de cameramonitor wanneer de signalen worden uitgevoerd naar een HDMI-apparaat.

- ① De opname-indeling van beelden die worden uitgevoerd van de camera wanneer **[RAW]** is geselecteerd is afhankelijk van het HDMI-apparaat. Ga naar onze website voor meer informatie.
- ① Wanneer **[RAW]** is geselecteerd en een compatibel HDMI-apparaat is verbonden, wordt **[Fotomodus]** ingesteld op **[2 OM-Log400]**.
- ① De volgende beperkingen zijn van toepassing wanneer **[RAW]** is geselecteerd.
 - **[AF-Modus]**: Alleen **[C4K]** en **[4K]** kunnen worden geselecteerd. Films op slow/fast-motion zijn niet beschikbaar.
 - **[Beeldstabilisatie]**: Alleen **[M-IS uit]** en **[M-IS2]** kunnen worden geselecteerd.
 - **[Digitale voorzetlens]** wordt ingesteld op **[Uit]**.
 - **[AF-modus]** bij gebruik van een Four Thirds-systeemplens: Alleen **[MF]** en **[Pre-MF]** kunnen worden geselecteerd.

Een +-teken weergeven in het midden van het scherm bij filmopname (Middenmarkering)

PASMB 

Tijdens het opnemen van films kunt u een +-teken weergeven waardoor u kunt zien waar het midden van het scherm is.



① +-teken

Menu

- MENU →  → 6. Opnamehulp → Middenmarkering

Uit	Het +-teken wordt niet weergegeven.
Aan	Het +-teken wordt weergegeven in het midden van het scherm tijdens het opnemen van films en wanneer de camera zich in filmopname-ready-modus bevindt.

Het weergeven van zebrapatronen over hoogverlichte zones bij filmopname (Zebrapatrooninstellingen)

PASMB 

Tijdens het opnemen van films kunt u zebrapatronen (strepen) weergeven op de zones waar de verlichtingsniveaus de vooraf gedefinieerde grenswaarden overschrijden. U kunt twee grenswaarden specificeren en zebrapatronen met verschillende hoeken worden weergegeven.

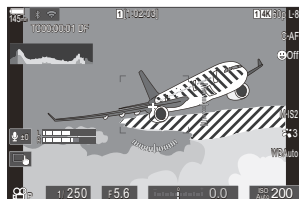

Zebrapatronen weergeven

Menu

- MENU →  → 6. Opnamehulp → Zebrapatrooninstellingen



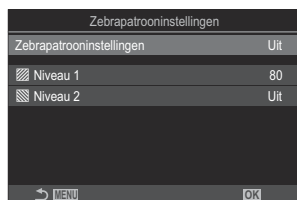

1. Gebruik Δ ∇ -knoppen om **[Zebrapatrooninstellingen]** te selecteren en druk op de knop **OK**.



Instellingsscherm
Zebrapatrooninstellingen

2. Selecteer **[Aan]** met de Δ ∇ -knoppen en druk op de knop **OK**.

Uit Zebrapatronen worden niet weergegeven.

	Tijdens het opnemen van films worden zebrapatronen (strepen) weergegeven op de zones waar de verlichtingsniveaus de vooraf gedefinieerde grenswaarden overschrijden.
Aan	Een  -patroon wordt weergegeven waar het verlichtingsniveau  Niveau 1 overschrijdt. Een  -patroon wordt weergegeven waar het verlichtingsniveau  Niveau 2 overschrijdt. Het  -patroon wordt weergegeven waar ze elkaar overlappen.

3. Het scherm keert terug naar het instellingenscherf Zebrapatrooninstellingen.

Zebrapatrooninstellingen configureren

1. Configureer opties.

- Druk op $\Delta \nabla$ om een item te selecteren en druk op de **OK**-knop om het instellingenmenu weer te geven.
- Nadat u de opties hebt geconfigureerd, drukt u op de **OK**-knop om terug te keren naar het instellingenscherf Zebrapatrooninstellingen.

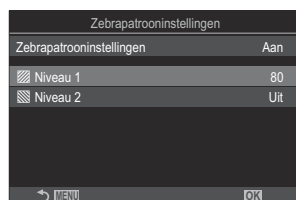

 Niveau 1	Een  -patroon wordt weergegeven waar het verlichtingsniveau de gespecificeerde waarde overschrijdt.
 Niveau 2	Een  -patroon wordt weergegeven waar het verlichtingsniveau de gespecificeerde waarde overschrijdt. Stel deze in op [Uit] als u slechts één type zebrapatroon wilt weergeven.

Een rood kader weergeven tijdens het opnemen van films (Rood kader tijdens REC)

PASMB 

U kunt een rood kader weergeven op het scherm om het eenvoudiger te maken om te zien of de camera een film opneemt.

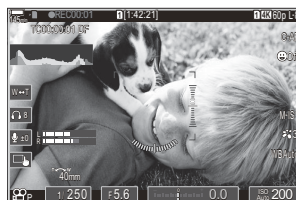

Menu

- **MENU** →  → 6. Opnamehulp → Rood kader tijdens 

Uit	De camera geeft geen rood kader weer.
Aan	De camera geeft een rood kader weer tijdens het opnemen van films.

Afspelen

Informatieweergave tijdens het afspelen

Beeldinformatie afspelen

Basis

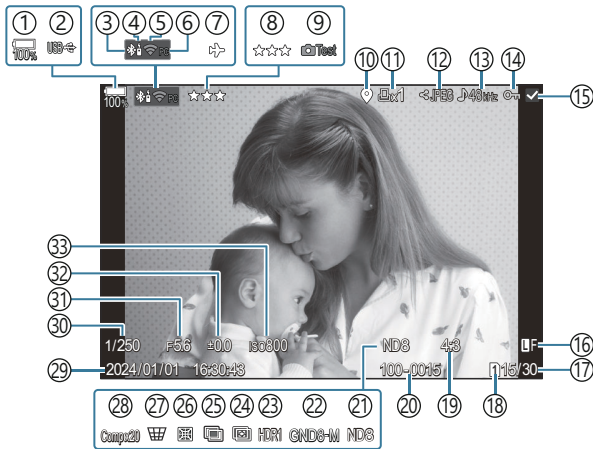

Algemeen

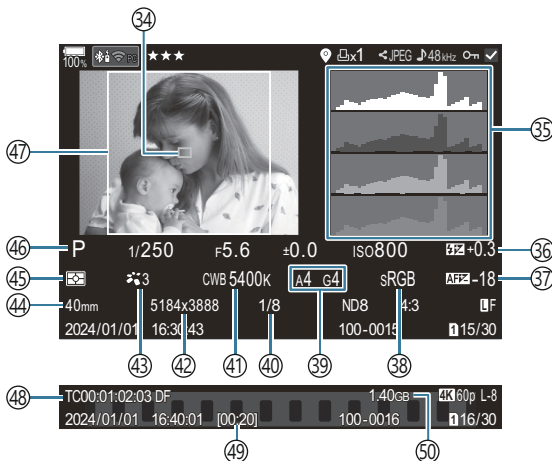

- ① Batterijniveau (P.39)
- ② USB PD (P.486)
- ③ Actieve **Bluetooth**[®]-verbinding (P.445, P.473)
- ④ Afstandsbediening (P.473)
- ⑤ Draadloze LAN-verbinding (P.443, P.458)
- ⑥ Actieve verbinding met computer (Wi-Fi) (P.458)
- ⑦ Vliegtuigmodus (P.441)
- ⑧ Beoordeling (P.323)
- ⑨ Testopname (P.348)
- ⑩ GPS-gegevensindicator (P.452)
- ⑪ Afdrukopdracht
Oplage (P.326)
- ⑫ Deelorder (P.321)
- ⑬ Geluidsopname (P.291)
- ⑭ Beschermen (P.314)
- ⑮ Geselecteerd beeld (P.325)
- ⑯ Beeldkwaliteit (P.220, P.221)
- ⑰ Aantal beelden/totaalaantal beelden
- ⑱ Afspeelsleuf (P.405)
- ⑲ Beeldverhouding (P.227)
- ⑳ Bestandsnummering (P.409)
- ㉑ Live ND (P.253)
- ㉒ Live GND (P.256)
- ㉓ HDR-beeld (P.263)
- ㉔ Focusstapeling (P.260)
- ㉕ Meervoudige belichting (P.265)
- ㉖ Fisheye-compensatie (P.276)
- ㉗ Trapeziumcorrectie (P.274)
- ㉘ Composiet-fotografie
Aantal gecombineerde opnamen (P.74)
- ㉙ Datum en tijd (P.433)
- ㉚ Sluittijd (P.59, P.65)
- ㉛ Diafragmawaarde (P.59, P.62)
- ㉜ Belichtingscompensatie (P.159)
- ㉝ ISO-gevoeligheid (P.174)
- ㉞ AF-doelmodus (P.111)
- ㉟ Histogram (P.51)
- ㊱ Regelaar flitserintensiteit (P.192)
- ㊲ AF-focusaanpassing (P.139)
- ㊳ Kleurruimte (P.247)
- ㊴ Witbalanscorrectie (P.240, P.244)
- ㊵ Compressiesnelheid (P.220)
- ㊶ Witbalans (P.238)
- ㊷ Aantal pixels (P.220)
- ㊸ Fotomodus (P.229)
- ㊹ Brandpuntsafstand
- ㊺ Meetmodus (P.166)
- ㊻ Opnamemodus (P.59)
- ㊼ Verhouding rand (P.227)
- ㊽ Tijdcode ¹ (P.294)
- ㊾ Filmopnametijd ¹ (P.577)
- ㊿ Filmopnamegrootte ¹ (P.577)

1 Wordt alleen weergegeven tijdens afspelen van films.

De informatieweergave omschakelen

Knop

- INFO-knop

U kunt de informatie die tijdens het afspelen wordt weergegeven, wijzigen via de knop **INFO**.

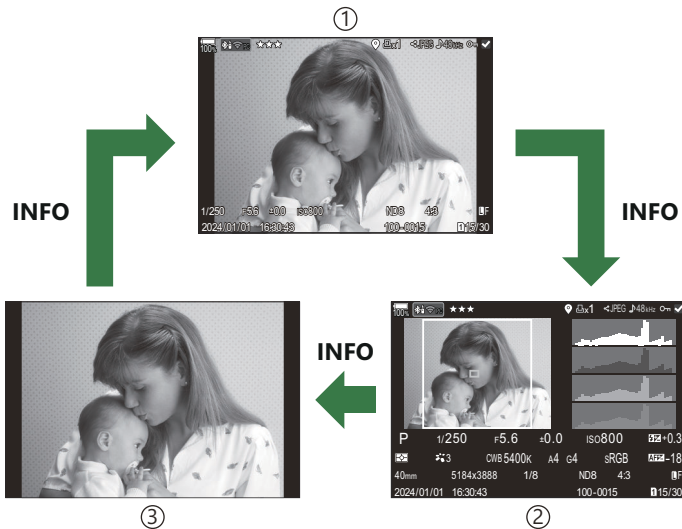
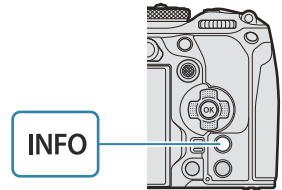

- ① Basis
- ② Algemeen
- ③ Alleen beeld

☞ Kies de weer te geven informatie. ☞ 'De informatie kiezen die wordt weergegeven tijdens afspelen (▶ Info-instellingen)' (P.343)

Foto's en films bekijken

Foto's bekijken

1. Druk op de knop .

- De meest recente foto wordt weergegeven.
- Selecteer de gewenste foto of film met de voorste regelaar of de pendelknop.
- Druk de ontspanknop half in om naar de opnamestand terug te keren.

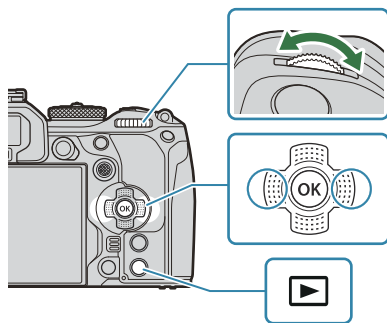



Foto

Achterste regelaar ()	Inzoomen () / Index ()
Voorste regelaar ()	Vorige () / Volgende () Bewerking ook beschikbaar tijdens vergrote weergave.
Pendelknop (   ) / Multifunctieknop ( / )	Enkelbeeldweergave: Volgende () / Vorige () / Weergavevolume ( ) Weergavezoom: Druk op  om een zoomkader weer te geven. Druk nogmaals op de knop om in te zoomen op het zoomkader. U kunt de foto scrollen door tijdens weergavezoom op    te drukken. Index-/kalenderweergave: Een beeld markeren <ul style="list-style-type: none">• De bewerkingen die met    worden uitgevoerd, kunnen ook worden uitgevoerd door de multifunctieknop omhoog, omlaag, naar links of naar rechts te drukken.
INFO-knop	Beeldinformatie bekijken

☑-knop	Beeld selecteren (P325)
★-knop	Beoordelingssterren aan foto's geven (P324)
🔒-knop	Foto beveiligen (P314)
🗑️-knop	Foto verwijderen (P317)
OK-knop	Geeft het direct-menu voor weergave weer. (In kalenderweergave drukt u op deze knop om terug te keren naar enkelbeeldweergave.)

Kaarten wisselen tijdens het bekijken van foto's

U kunt ook een kaart voor afspelen kiezen met de knop . Houd de knop  ingedrukt en draai aan de voorste of achterste draaiknop om te wisselen van kaart tijdens het afspelen.

Hiermee wijzigt u niet de optie die is geselecteerd voor **[Kaartsleufinstellingen]** > **[Sleuf]** (P405).

Films bekijken

1. Druk op de knop .
 - De meest recente foto wordt weergegeven.



Film

2. Selecteer een film en druk op de knop **OK**.
 - Het menu direct afspelen wordt weergegeven.





3. Selecteer **[Filmweergave]** en druk op de knop **OK**.
 - Filmweergave begint.

- Spoel snel vooruit en terug met ◀/▶.
- Druk op de knop **OK** om weergave te pauzeren. Gebruik ▲ terwijl het afspelen is gepauzeerd om het eerste beeld weer te geven en ▼ om het laatste beeld weer te geven. Gebruik ◀▶ of de voorste regelaar om het vorige of het volgende beeld weer te geven.
- Druk op de knop **MENU** om het afspelen te stoppen.



Filmbeelden weergeven

Lange films worden automatisch opgenomen in meerdere bestanden wanneer de bestandsgrootte groter is dan 4 GB of wanneer de opnametijd langer is dan 3 uur (P.82). De bestanden kunnen worden afgespeeld als een enkele film.

1. Druk op de knop .
 - De meest recente foto wordt weergegeven.
2. Geef een lange film weer die u wilt afspelen en druk op de knop **OK**.
 - De volgende opties worden weergegeven.
 - [Afsp. vanaf begin]**: Speelt een gesplitste film volledig af
 - [Filmweergave]**: Geeft bestanden apart weer
 - [Hele  verwijderen]**: Verwijdert alle delen van een gesplitste film
 - [Wissen]**: Verwijdert bestanden apart



- ⓘ We adviseren om de laatste versie van OM Workspace te gebruiken om films op een computer af te spelen (P.479). Voor u de software voor het eerst start, dient u de camera aan te sluiten op de computer.
- ⓘ Films die zijn opgenomen met  **Video Codec** (P.226) ingesteld op **[H.265]** kunnen niet worden afgespeeld met OM Workspace.

Snel foto's vinden (Weergave index en kalender)

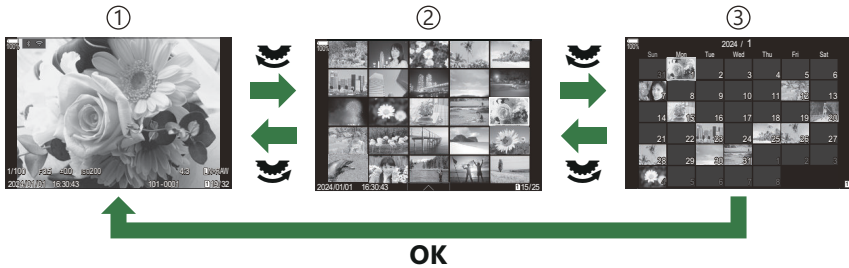
- Draai de achterste regelaar in enkelbeeldweergave naar  voor indexweergave. Draai verder voor kalenderweergave.
- Draai de achterste regelaar naar  om naar enkelbeeldweergave terug te keren.



- ① Enkelbeeldweergave
- ② Indexweergave
- ③ Kalenderweergave

 U kunt het aantal beelden voor de indexweergave wijzigen.  ['De indexweergave configureren \(Instellingen\)' \(P345\)](#)

Inzoomen (Weergavezoom)



- ① Afspeelscherm
- ② Zoomkader
- ③ Weergave-zoom-schuifdisplay

Wanneer u op de multifunctieknop drukt of op een knop waaraan **[Q]** (vergroting) is toegewezen (P.346), wordt er een zoomkader weergegeven over het deel van de foto dat was scherpgesteld of het deel waar het onderwerp werd gedetecteerd. Druk nogmaals op de knop om in te zoomen op het zoomkader. Druk op de multifunctieknop of $\Delta \nabla \triangleleft \triangleright$ om het beeld te scrollen tijdens weergavezoom.

- U kunt de instellingen van het zoomkader en het scrollen van het beeld wijzigen. 'Informatie kiezen die wordt weergegeven tijdens vergrote weergave (Info-instellingen)' (P.344)
- U kunt de zoomverhouding wijzigen met behulp van de achterste regelaar.
- Druk op de **OK**-knop om de weergave Vergroting te beëindigen.
- U kunt het zoomkader naar het gedetecteerde gezicht verplaatsen door op de **INFO**-knop te drukken wanneer het zoomkader wordt weergegeven. Tijdens close-upweergave wordt het gedetecteerde gezicht vergroot.

Weergeven met aanraakbedieningen

Gebruik aanraakbediening om in en uit te zoomen, door foto's te bladeren of kies de weer te geven afbeelding.

- ⚠ Tik niet met uw vingernagels of een scherp voorwerp op het display.
- ⚠ Een handschoen of monitorafdekking kan de bediening van het aanraakscherm hinderen.

Schermvullende weergave

Het vorige of volgende beeld weergeven

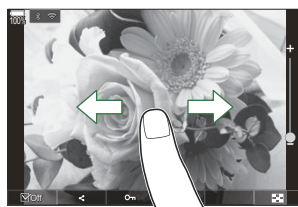

- Schuif uw vinger naar links om het volgende beeld weer te geven en naar rechts om het vorige beeld weer te geven.

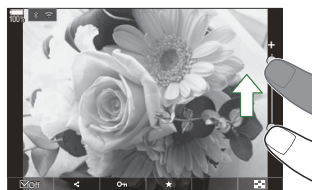

Vergroting

- Tik zacht op het scherm om de schuif en  weer te geven.
- Tik tweemaal zacht op het scherm om het beeld te vergroten naar de verhouding die is gespecificeerd in [ [Standaardinstelling](#)] (P.341).
- Schuif de balk omhoog of omlaag om in of uit te zoomen.



- Schuif uw vinger om het scherm te schuiven wanneer het beeld is ingezoomd.
- Tik op  om de indexweergave weer te geven. Tik op  voor de kalenderweergave.

Filmweergave

- Tik op  om de weergave te starten.







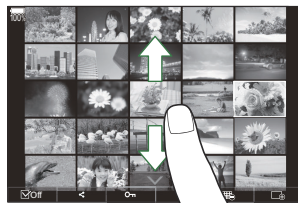

- Tik op het onderste deel van het scherm om de bedieningsbalk weer te geven waarmee u de weergave kunt beëindigen en het weergavevolume kunt wijzigen.
- Tik op het midden van het scherm om de weergave te pauzeren. Tik nogmaals om het afspelen te hervatten.
- Door de balk onderaan het scherm tijdens de weergavepauze te verschuiven, kunt u de positie wijzigen vanwaar de film wordt afgespeeld wanneer de weergave wordt hervat.
- Tik op  om de weergave te beëindigen.

Index-/kalenderweergave

De vorige of volgende pagina weergeven

- Schuif uw vinger omhoog om de volgende pagina weer te geven en omlaag om de vorige pagina weer te geven.



- Het aanraakbedieningsmenu wordt weergegeven wanneer u tijdens indexweergave op  tikt. Tik op  of  om het aantal weergegeven beelden om te schakelen.  'De indexweergave configureren' ( Instellingen)' (P345)
- Tik meerdere malen op  om terug te keren naar de enkelbeeldweergave.

Beelden weergeven

- Tik op een beeld om het beeld schermvullend weer te geven.

Andere functies

Tik tijdens de enkelbeeldweergave licht op het scherm of tik tijdens indexweergave op  om het aanraakmenu weer te geven. U kunt vervolgens de gewenste handeling uitvoeren door op de pictogrammen in het aanraakmenu te tikken.





	Selecteer een beeld. U kunt meerdere afbeeldingen selecteren en gezamenlijk verwijderen.  'Meerdere foto's selecteren (Geselecteerde deelorder, Selectie beoordelen,  , Selectie kopiëren, Selectie wissen)' (P.325)
	U kunt ook instellen welke afbeeldingen u met een smartphone wilt delen.  'Foto's selecteren om te delen (Deelorder)' (P.321)
	Geef beoordelingssterren aan een beeld.  'Foto's beoordelen (Beoordeling)' (P.323)
	Bescherm een beeld.  'Foto's beschermen ()' (P.314)

Het instellen van afspeelfuncties

Foto's draaien (Roteren)

Instellen of foto's al dan niet worden gedraaid.

1. Geef een beeld weer dat u wilt roteren en druk op de knop **OK**.
 - Het menu direct afspelen wordt weergegeven.
2. Selecteer **[Roteren]** en druk op de knop **OK**.
3. Druk op Δ om het beeld linksom te draaien, ∇ om het beeld rechtsom te draaien; het beeld draait telkens wanneer u op de knop drukt.
 - Druk op de knop **OK** om wijzigingen op te slaan en te sluiten.
 - Films en beveiligde beelden kunnen niet worden geroteerd.

 De camera kan worden geconfigureerd om staande foto's automatisch te roteren tijdens de weergave.  ['Stande of liggende foto's automatisch roteren voor de weergave' \(P.342\)](#)  **[Roteren]** is niet beschikbaar als **[Uit]** is geselecteerd voor .

Foto's beveiligen (🔒)

U kunt beelden beveiligen tegen toevallige verwijdering.

1. Roep de foto's op die u wilt beveiligen en druk daarna op knop 🔒.

- Beveiligde beelden worden gemarkeerd met het pictogram 🔒 ('beveiligd'). Druk nog een keer op de 🔒-knop om de beveiliging te annuleren.



- Wanneer een onbeschermd afbeelding wordt weergegeven, kunt u de 🔒-knop ingedrukt houden en aan de voorste of achterste regelaar draaien om alle afbeeldingen te beschermen die tijdens het draaien worden weergegeven. De reeds beschermde afbeeldingen die tijdens het draaien worden weergegeven, blijven beschermd.
- Wanneer een beschermde afbeelding wordt weergegeven, kunt u de 🔒-knop ingedrukt houden en aan de voorste of achterste regelaar draaien om de bescherming van alle afbeeldingen te verwijderen die tijdens het draaien worden weergegeven. De reeds onbeschermd afbeeldingen die tijdens het draaien worden weergegeven, blijven beschermd.
- U kunt hetzelfde doen tijdens zoomweergave of wanneer een afbeelding in de indexweergave is geselecteerd.



👉 Het is ook mogelijk om meerdere geselecteerde foto's te beveiligen. 📁 'Meerdere foto's selecteren (Geselecteerde deelorder, Beoordeling van selectie, 🔒, Selectie kopiëren, Selectie wissen)' (P.325)

🕒 Bij het formatteren van de kaart worden alle beelden gewist, inclusief beveiligde beelden.

Een beeld kopiëren (Kopiëren)

Als er kaarten aanwezig zijn met beschikbare ruimte in sleuf 1 en 2, kunt u een beeld naar de andere kaart kopiëren.

1. Geef een beeld weer dat u wilt kopiëren en druk op de knop **OK**.
 - Het menu direct afspelen wordt weergegeven.
2. Selecteer **[Kopiëren]** en druk op de knop **OK**.
3. Kies of u de bestemmingsmap wilt opgeven en druk op de knop **OK**.
 - Als u **[Toewijzen]** selecteert, kies dan een bestemmingsmap.
 - Als er al een map is gespecificeerd, wordt de naam van de map weergegeven. Druk op **▷** om een andere map te selecteren.
4. Selecteer **[Ja]** en druk op de knop **OK**.
 - De foto wordt naar de andere kaart gekopieerd.

 U kunt ook alle beelden op een kaart in één keer naar de andere kaart kopiëren.  [\[Alles kopiëren\] \(P.316\)](#)

Alle beelden op een kaart kopiëren (Alles kopiëren)

Alle beelden kunnen worden gekopieerd tussen de ingevoerde kaarten in de camera (kaartsleuf 1 en 2).

Menu

- **MENU** →  → 1. Bestand → Alles kopiëren



Alle beelden van de kaart in kaartsleuf 1 worden gekopieerd naar de kaart in kaartsleuf 2.



Alle beelden van de kaart in kaartsleuf 2 worden gekopieerd naar de kaart in kaartsleuf 1.

- ⓘ Het kopiëren stopt als de bestemmingskaart vol is.
- ⓘ Als de bestemmingskaart een SD-kaart of een SDHC-kaart is, worden films van meer dan 4 GB niet gekopieerd.

Foto's verwijderen (Wissen)

1. Geef een beeld weer dat u wilt verwijderen en druk op de knop .

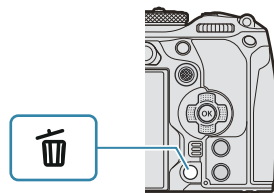

2. Selecteer **[Ja]** en druk op de knop **OK**.



- Het beeld wordt verwijderd.

- ① U kunt afbeeldingen wissen zonder de bevestigingsstap door de knopinstellingen te wijzigen.
 - 👉 'Verwijderingsbevestiging uitschakelen (Snel Wissen)' (P319)
- 🔗 U kunt kiezen of het verwijderen van foto's die zijn opgenomen in de RAW+JPEG-beeldkwaliteitsmodi beide kopieën, alleen de JPEG-kopie of alleen de RAW-kopie verwijdert.
 - 👉 'Verwijderingsopties RAW+JPEG (RAW+JPEG wissen)' (P320)

Alle foto's verwijderen (Alles wissen)

Alle foto's verwijderen. Beschermd foto's worden niet verwijderd. U kunt ook de foto's die een beoordelingsster hebben gekregen uitsluiten ([P.323](#)) en alle andere foto's verwijderen.

Menu

- MENU →  → 1. Bestand → Alles wissen

Wissen	Verwijder alle foto's inclusief de foto's met een beoordelingsster.
Opslaan	Bewaar de foto's met beoordelingssterren en verwijder alle andere foto's.

- Wanneer beide kaartsleuven een kaart bevatten, wordt de kaartsleufselectie weergegeven. Selecteer een kaartsleuf en druk op de knop **OK**.

ⓘ Als u [**Opslaan**] kiest en [**Alles wissen**] uitvoert, kan het enige tijd duren afhankelijk van de snelheidsklasse van de kaart en het aantal foto's op de kaart.

Verwijderingsbevestiging uitschakelen (Snel Wissen)

Als deze optie is ingeschakeld als u de knop  indrukt om foto's of films te verwijderen, zal de camera geen bevestigingsdialoog weergeven, maar in plaats daarvan de beelden onmiddellijk verwijderen.

Menu

• MENU →  → 2. Bewerkingen → Snel Wissen

Uit	Er wordt een bevestigingsdialoog weergegeven als u op de knop  drukt.
Aan	Er wordt geen bevestigingsdialoog weergegeven als u op de knop  drukt.

Verwijderingsopties voor RAW+JPEG (RAW+JPEG wissen)

Kies de uit te voeren bewerking wanneer u **[RAW+JPEG]** beelden verwijdert.

Menu

- **MENU** →  → 2. Bewerkingen → RAW+JPEG wissen

JPEG	Alleen de JPEG-kopie wordt verwijderd.
RAW	Alleen de RAW-kopie wordt verwijderd.
RAW+JPEG	Zowel de RAW- als de JPEG-kopie worden verwijderd.

 Zowel de RAW- als de JPEG-kopie worden verwijderd wanneer **[Alles wissen] (P.318)** of **[Selectie wissen] (P.325)** is geselecteerd.



Foto's selecteren om te delen (Deelorder)



U kunt vooraf de beelden selecteren die u naar een smartphone wilt overbrengen.

1. Geef een beeld weer dat u wilt overbrengen en druk op de knop **OK**.
 - Het menu direct afspelen wordt weergegeven.
2. Selecteer **[Deelorder]** en druk op de knop **OK**. Druk vervolgens op Δ of ∇ .
 - Het beeld is gemarkeerd om te worden gedeeld. Een -pictogram en het bestandstype worden weergegeven.
 - U kunt per sleuf maximaal 200 foto's tegelijkertijd markeren om te delen.
 - Druk op Δ of ∇ om een deelorder te annuleren.

 Een filmbestand met een bestandsgrootte van meer dan 4 GB kan niet worden gemarkeerd om te delen.

 U kunt vooraf de beelden selecteren die u wilt overbrengen en tegelijkertijd een deelorder instellen.

 'Meerdere foto's selecteren (Geselecteerde deelorder, Beoordeling van selectie , Selectie kopiëren, Selectie wissen)' (P.325), Foto's overbrengen naar een smartphone' (P.448)

 U kunt ook beelden markeren voor delen door een  toe te wijzen aan een knop in -**functie**] (P.339).

Druk tijdens enkelbeeldweergave/indexweergave/weergavezoom op de knop  wanneer een ongemarkeerd beeld wordt weergegeven.

Wanneer u de -knop ingedrukt houdt en aan de voorste of achterste regelaar draait, worden alle beelden die zijn weergegeven wanneer er aan de regelaar wordt gedraaid gemarkeerd voor delen. De reeds gemarkeerde afbeeldingen die tijdens het draaien worden weergegeven, blijven gemarkeerd.

Wanneer u de -knop ingedrukt houdt en aan de voorste of achterste regelaar draait terwijl een gemarkeerd beeld wordt weergegeven, worden alle beelden die worden weergegeven terwijl de regelaar wordt gedraaid, ongemarkeerd. De ongemarkeerde beelden die tijdens het draaien worden weergegeven, blijven ongemarkeerd.

RAW+JPEG-beelden selecteren om te delen

(RAW+JPEG)

In het geval van foto's opgenomen met **[RAW+JPEG]** kunt u voor beeldkwaliteit ervoor kiezen om alleen de JPEG-kopieën, alleen de RAW-kopieën of zowel de JPEG- als RAW-kopieën te delen.

Menu

• MENU →  → 2. Bewerkingen → RAW+JPEG 

JPEG	Alleen de JPEG-kopieën worden gemarkeerd voor delen.
RAW	Alleen de RAW-kopieën worden gemarkeerd voor delen.
RAW+JPEG	Zowel RAW- als JPEG-kopieën worden gemarkeerd voor delen.

- ⓘ Het wijzigen van de geselecteerde optie voor **[RAW+JPEG **] heeft geen invloed op foto's die al zijn gemarkeerd voor delen.
- ⓘ Ongeacht de geselecteerde optie, verwijdert het verwijderen van een markering tot delen de markering van beide kopieën.

Foto's beoordelen (Beoordeling)

Eén tot vijf beoordelingssterren aan een foto toewijzen.

Dit kan handig zijn wanneer u foto's zoekt en schikt met behulp van OM Workspace of andere programma's.

Knop

- ★-knop

Als u op de ★-knop drukt als aan de geselecteerde foto geen beoordelingssterren zijn toegewezen, worden er beoordelingssterren aan de foto toegewezen. Het aantal sterren is hetzelfde als het vooraf ingestelde aantal.

Als u op de ★-knop drukt als aan de geselecteerde foto beoordelingssterren zijn toegewezen, worden de beoordelingssterren gewist.

U kunt het aantal sterren wijzigen door aan de voorste of achterste regelaar te draaien terwijl u de ★-knop ingedrukt houdt.

- ① Beoordelingssterren kunnen alleen aan foto's worden toegewezen.
- ① Als de foto werd opgenomen met **[RAW+JPEG]**, wordt dezelfde beoordeling toegepast aan zowel het RAW- als het JPEG-bestand.
- ① Beoordelingssterren kunnen niet worden toegewezen aan beveiligde beelden.
- ① Beoordelingssterren kunnen niet worden toegewezen aan foto's die met een andere camera werden gemaakt.

Het aantal sterren selecteren dat wordt gebruikt voor beoordeling (Beoordelingsinstellingen)

U kunt het aantal sterren selecteren dat als optie wordt weergegeven voor het beoordelen.

Menu



- MENU →  → 3. Weergaven → Beoordelingsinstellingen

1. Selecteer het aantal sterren dat u als optie wilt weergegeven en zet er een vinkje (✓) naast.
 - Selecteer een optie met behulp van Δ ∇ en druk op de **OK**-knop om een vinkje (✓) naast de optie te zetten.
Druk nogmaals op de **OK**-knop om het vinkje te verwijderen.

- ⓘ Wanneer er geen optie met een vinkje (✓) ernaast is, kunt u geen beoordelingssterren toe wijzen aan foto's.
- ⓘ De instellingen van [**Beoordelingsinstellingen**] wijzigen heeft geen invloed op de beoordelingen die al aan foto's zijn toegewezen.



Meerdere foto's selecteren (Geselecteerde deelorder, Selectie beoordelen, , Selectie kopiëren, Selectie wissen)

U kunt meerdere beelden selecteren voor **[Geselect. deelorder]**, **[Selectie beoordelen]**, **[]**, **[Selectie kopiëren]** of **[Selectie wissen]**.

1. Selecteer beelden door tijdens het afspelen op de knop  te drukken.
 - Het beeld wordt geselecteerd en er wordt een  te zien.
De vergrendeling wordt opgeheven wanneer u nogmaals op de knop drukt.
 - U kunt een beeld tijdens enkelbeeldweergave en indexweergave selecteren.

2. Druk op de **OK**-knop om het menu weer te geven en selecteer **[Geselect. deelorder]**, **[Selectie beoordelen]**, **[]**, **[Selectie kopiëren]** of **[Selectie wissen]**.



- Wanneer een ongemarkeerde afbeelding wordt weergegeven, kunt u de -knop ingedrukt houden en aan de voorste of achterste regelaar draaien om alle afbeeldingen te selecteren die tijdens het draaien worden weergegeven. De reeds gemarkeerde afbeeldingen die tijdens het draaien worden weergegeven, blijven gemarkeerd.
- Wanneer een gemarkeerde afbeelding wordt weergegeven, kunt u de -knop ingedrukt houden en aan de voorste of achterste regelaar draaien om de selectie van alle afbeeldingen op te heffen die tijdens het draaien worden weergegeven. De reeds ongemarkeerde afbeeldingen die tijdens het draaien worden weergegeven, blijven ongemarkeerd.

Afdrukopdracht (DPOF)



U kunt digitale 'printorders' opslaan op het geheugenkaartje die aangeven welke foto's moeten worden afgedrukt en in welke oplage. U kunt de foto's vervolgens afdrukken bij een fotoservice die DPOF ondersteunt. Informatie over afdrukbestellingen (DPOF) wordt vastgelegd op een geheugenkaart.

Afdrukbestellingen configureren

Menu

• MENU →  → 1. Bestand → 



Druk op  om een frame te selecteren dat u wilt toevoegen aan de afdrukopdracht en druk vervolgens op   om de oplage te selecteren. Om een printreservering voor meerdere foto's in te stellen, herhaalt u deze stap. Druk op de **OK**-knop wanneer alle gewenste foto's zijn geselecteerd en selecteer vervolgens de datum- en tijdsindeling.

[Nee]: de foto's worden zonder datum en tijd afgedrukt.

[Datum]: de foto's worden afgedrukt met de datum van fotograferen.

[Tijd]: de foto's worden afgedrukt met het tijdstip van fotograferen.



Selecteer dit wanneer u de afdrukbestellingen voor alle foto's wilt instellen. Selecteer de datum- en tijdsindeling.

[Nee]: de foto's worden zonder datum en tijd afgedrukt.

[Datum]: de foto's worden afgedrukt met de datum van fotograferen.

[Tijd]: de foto's worden afgedrukt met het tijdstip van fotograferen.

 Bij het afdrukken van afbeeldingen kan de instelling niet tussen de afbeeldingen in worden gewijzigd.

Afdrukbestellingen instellen

Instellen	Afdrukbestellingen worden ingesteld. De instellingen worden weergegeven op de foto's die zijn opgeslagen op de huidige geselecteerde kaart.
Annuleren	Afdrukbestellingen worden niet ingesteld.

- ⓘ De camera kan niet worden gebruikt om afdrukopdrachten te wijzigen die met andere apparaten zijn aangemaakt. Het aanmaken van een nieuwe afdrukopdracht verwijdert alle bestaande afdrukopdrachten die met andere apparaten zijn aangemaakt.
- ⓘ Afdrukopdrachten kunnen geen RAW-beelden of films bevatten.

Alle bescherming/deelorders/ afdrukbestellingen/beoordelingen resetten (Alle beelden resetten)

U kunt alle bescherming/deelorders/afdrukbestellingen/beoordelingen van foto's op een kaart in een sleuf in één keer resetten.

Menu

- **MENU** →  → 1. Bestand → Alle beelden resetten

Afdrukbestellingen resetten	Reset alle afdrukbestellingen.
Bescherming resetten	Reset alle beschermingen.
Deelorder resetten	Reset alle deelorders.
Beoordelingen resetten	Reset alle beoordelingen.

- Als er in beide sleuven geheugenkaarten zijn ingevoerd, wordt u gevraagd om een sleuf te kiezen. Kies een sleuf en druk op de **OK**-knop. Vervolgens wordt er een bevestigingsscherm weergegeven.

ⓘ Wanneer er veel beoordeelde foto's zijn, kan **[Beoordelingen resetten]** lang duren.

Audio toevoegen aan foto's (🎤)

U kunt geluid opnemen met de geïntegreerde microfoon of een optionele externe microfoon en dit toevoegen aan de afbeeldingen. Het opgenomen geluid is een eenvoudige vervanger voor geschreven notities bij foto's. Audio-opnamen kunnen maximaal 30 seconden duren.

1. Geef het beeld weer waar u audio aan wilt toevoegen en druk op de knop **OK**.

- Het menu direct afspelen wordt weergegeven.

🔒 Audio-opname is niet mogelijk bij beveiligde beelden.

2. Selecteer [🎤] en druk op de knop **OK**.



3. Selecteer [🎤 **Start**] en druk op de knop **OK** om de opname te starten.

- Selecteer [**Nee**] om af te sluiten zonder audio toe te voegen.



4. Druk op de knop **OK** om het opnemen te beëindigen.

- Foto's met geluid worden aangeduid met een 🎵-pictogram en indicatoren die de opnamekwaliteit weergeven.
- Selecteer [**Wissen**] in stap 3 als u de audio-opname wilt verwijderen.

🔒 Audio wordt opgenomen met de kwaliteit die voor films is geselecteerd. De beoordeling kan worden geselecteerd met behulp van [[Instell. voor geluidsopnamen](#)] (P.291).

Geluidswaergave

De waergave start automatisch wanneer een foto met geluid wordt waergegeven. U kunt het volume aanpassen door:

1. Geef de foto weer waarvan u de audio wilt afspelen.

2. Druk op Δ of ∇ op de pendelknop.

- Δ -knop: Verhoog het volume.
- ∇ -knop: Verlaag het volume.



Foto's bewerken (Bewerken)

Creëer bewerkte kopieën van foto's. Met RAW-foto's kunt u de instellingen aanpassen van het moment waarop de foto werd genomen, zoals de witbalans en de fotomodus (inclusief creatieve filters). Met JPEG-foto's kunt u eenvoudige bewerkingen uitvoeren zoals uitsnijden of de grootte wijzigen.

RAW-data bewerk	<p>Bewerk foto's en sla de kopieën op in JPEG-formaat (P.331). De volgende opties zijn beschikbaar:</p> <p>[Huidig]: Sla de foto op met de instellingen die momenteel zijn geselecteerd met de camera.</p> <p>[Aangepast1]/[Aangepast2]: Pas instellingen aan terwijl u de resultaten op het scherm bekijkt. De instellingen worden opgeslagen als [Aangepast1] of [Aangepast2].</p> <p>[ART BKT]: De camera creëert meerdere JPEG-kopieën van elke afbeelding, één voor elke geselecteerde creatieve filter. Selecteer één of meerdere filters en pas deze toe op één of meerdere afbeeldingen.</p>
JPEG bewerken	<p>Bewerk foto's en sla de kopieën op in JPEG-formaat (P.333).</p>

RAW-foto's bewerken (RAW-data bewerken)

[RAW-data bewerk] kan worden gebruikt om de volgende instellingen aan te passen.

- Beeldresolutie
- Fotomodus
- Kleur/verzadiging (Kleurenmaker)
- Kleur (Gedeeltelijke kleur)
- Witbalans
- Kleurtemperatuur
- Belichtingscompensatie
- Schaduwen
- Middelste kleurschakeringen
- Licht
- Verhouding
- Hoge ISO-ruisonderdrukking
- Kleurruimte
- Trapeziumcorrectie

ⓘ Wanneer een creatief filter wordt geselecteerd voor de fotomodus, is **[Kleurruimte]** vastgesteld op **[sRGB]**.

ⓘ RAW-foto's kunnen niet worden bewerkt als:

- er niet genoeg ruimte is op de geheugenkaart of als de foto's zijn gemaakt met een andere camera

1. Geef een beeld weer dat u wilt bewerken en druk op de knop **OK**.



- Het menu direct afspelen wordt weergegeven.

2. Selecteer **[RAW-data bewrk]** met de $\Delta \nabla$ -knoppen en druk op de knop **OK**.

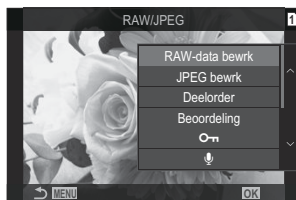

- Het menu bewerken wordt weergegeven.

3. Selecteer items met behulp van $\Delta \nabla$.

- Om de huidige camera-instellingen toe te passen, markeert u **[Huidig]** en drukt u op de knop **OK**. De huidige instellingen worden toegepast.

ⓘ Voor belichtingscompensatie worden de huidige instellingen niet toegepast.



- Selecteer **[Ja]** met $\Delta \nabla$ en druk op de knop **OK** om een kopie te maken met de geselecteerde instellingen.

- Voor **[Aangepast1]** of **[Aangepast2]** markeert u de gewenste optie en drukt u op \triangleright . Bewerk de instellingen dan als volgt:

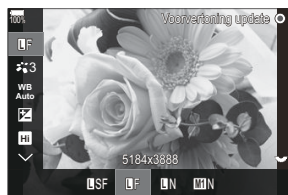
- De bewerkingsopties verschijnen. Markeer items met $\Delta \nabla$ en gebruik $\triangleleft \triangleright$ om instellingen te kiezen. Herhaal dit totdat alle gewenste instellingen zijn gekozen. Druk op de \odot -knop om een voorbeeld te bekijken.



- Druk op de knop **OK** om de instellingen te bevestigen. De bewerking wordt toegepast op het beeld.
- Selecteer **[Ja]** met $\Delta \nabla$ en druk op de knop **OK** om een kopie te maken met de geselecteerde instellingen.

- Wanneer u **[ART BKT]** markeert en op  drukt, verschijnt er een lijst met creatieve filters. Selecteer creatieve filters en druk op de knop **OK** te selecteren of de selectie op te heffen; geselecteerde filters zijn gemarkeerd met een . Druk op de **MENU**-knop om terug te keren naar het vorige scherm zodra alle gewenste filters geselecteerd zijn.
 - Druk op de knop **OK** om het beeld op te slaan na de bewerking met het geselecteerde creatieve filter.



4. Selecteer **[Resetten]** en druk op de knop **OK** om extra kopieën te maken van hetzelfde origineel. Selecteer **[Nee]** en druk op de knop **OK** om af te sluiten zonder meer kopieën te maken.

- Wanneer u **[Resetten]** selecteert worden de bewerkingsopties weergegeven. Herhaal het proces vanaf stap 3.

JPEG-foto's bewerken (JPEG bewerken)

[JPEG bewrk] kan worden gebruikt om de volgende instellingen aan te passen.

Schaduw aanpassen	Onderwerpen met tegenlicht oplichten.
Rode ogen corrigeren	Verminder 'rode ogen' in foto's die met een flits zijn genomen.
	Foto's uitsnijden. Stel de grootte van het uitsnijdkader in met de voorste of achterste regelbaar en bepaal de positie van het kader met    .
Verhouding	Wijzig de breedte-hoogteverhouding van de standaardverhouding van 4:3 naar [3:2] , [16:9] , [1:1] of [3:4] . Na het selecteren van een breedte-hoogteverhouding gebruikt u    om het uitsnedekader te positioneren.
Zwart-wit	Maak een zwart-wit-kopie van de huidige foto.
Sepia	Maak een sepia-kopie van de huidige foto.
Verzadiging	Pas de kleurdiepte aan. De resultaten kunt u op het scherm bekijken.
	Maak een kopie met 1280 x 960, 640 x 480 of 320 x 240 pixels. De grootte van foto's met een andere breedte-hoogteverhouding dan de standaard 4:3 wordt zo dicht mogelijk bij de geselecteerde optie aangepast.

- ⚠ Het is mogelijk dat de correctie van rode ogen bij sommige foto's niet werkt.
- ⚠ JPEG-foto's kunnen niet worden bewerkt als:
 - een beeld bewerkt wordt op een pc, wanneer er onvoldoende ruimte is op de geheugenkaart of wanneer een beeld met een andere camera is genomen.
- ⚠ Beelden kunnen niet groter worden gemaakt dan de oorspronkelijke grootte met .
- ⚠ Van sommige beelden kan het formaat niet worden aangepast.
- ⚠  en **[Beeldverhouding]** kunt u enkel gebruiken om beelden met een breedte-hoogteverhouding 4:3 (standaard) te bewerken.

1. Geef een beeld weer dat u wilt bewerken en druk op de knop **OK**.



- Het menu direct afspelen wordt weergegeven.

2. Selecteer **[JPEG bewrk]** met de $\Delta \nabla$ -knoppen en druk op de knop **OK**.



- Het menu bewerken wordt weergegeven.

3. Selecteer een optie met $\Delta \nabla$ en druk op de knop **OK**.

- Het effect kunt u op het scherm bekijken. Als er meerdere opties worden weergegeven voor het geselecteerde item, gebruik dan $\Delta \nabla$ om de gewenste optie te kiezen.
- Wanneer  geselecteerd is, kunt u de grootte van de uitsnede aanpassen met de regelaars en het uitsnedekader positioneren met $\Delta \nabla \triangleleft \triangleright$.
- Wanneer **[Verhouding]** is geselecteerd, kunt u een optie selecteren met $\Delta \nabla$ en daarna de positie instellen met behulp van $\Delta \nabla \triangleleft \triangleright$.



4. Selecteer **[Ja]** met $\Delta \nabla$ en druk op de knop **OK**.

- De nieuwe versie wordt opgeslagen met de geselecteerd instellingen en de camera keert weer terug naar de weergave.

Foto's combineren (Beeldoverlay)

Overlay bestaande RAW-foto's en creëer een nieuwe foto. Er kunnen maximaal 3 foto's worden gebruikt in de overlay.

U kunt de resultaten wijzigen door de helderheid (toename) apart voor elke foto aan te passen.

☞ De overlay wordt opgeslagen in het formaat dat momenteel is geselecteerd voor beeldkwaliteit.

Overlays die zijn gemaakt met **[RAW]** als beeldkwaliteit, worden opgeslagen in RAW-formaat en in JPEG-formaat met de beeldkwaliteit die u heeft geselecteerd bij [**RAW**] (P.220).

☞ Overlays die worden opgeslagen in RAW-formaat, kunnen op hun beurt weer worden gecombineerd met andere RAW-afbeeldingen om overlays te maken met 4 of meer foto's.

1. Geef een beeld weer dat u wilt bewerken en druk op de knop **OK**.
 - Het menu direct afspelen wordt weergegeven.
2. Selecteer **[Beeldoverlay]** met de $\Delta \nabla$ -knoppen en druk op de knop **OK**.
3. Selecteer het aantal beelden dat in de overlay moet worden gebruikt en druk op de knop **OK**.
4. Selecteer een RAW-beeld voor overlay met de $\Delta \nabla \triangleleft \triangleright$ -knoppen en druk op de knop **OK**.
 - Er verschijnt een \checkmark -pictogram op het geselecteerde beeld. Druk nogmaals op de **OK**-knop om het \checkmark -pictogram te verwijderen.
 - Het overlay-beeld wordt weergegeven als het aantal beelden is geselecteerd dat in stap 3 is opgegeven.
5. Pas de toename aan voor elk van de afbeeldingen in de overlay.
 - Selecteer beelden met de knoppen $\triangleleft \triangleright$ en pas de toename aan met de knoppen $\Delta \nabla$.
 - De toename is instelbaar binnen het bereik 0,1-2,0. Controleer de resultaten op de monitor.
6. Druk op de knop **OK**; een bevestigingsdialoogvenster wordt weergegeven.
 - Selecteer **[Ja]** en druk op de knop **OK**.

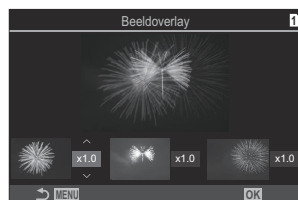
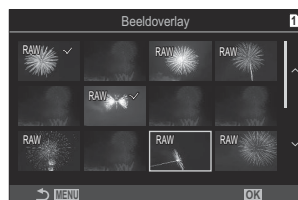

Films bijsnijden (Film bijsnijden)

Snijd geselecteerde beelden uit films. Films kunnen herhaaldelijk worden bijgesneden om bestanden te maken met alleen beelden die u wilt behouden.

 Deze optie is alleen beschikbaar voor films die met de camera zijn opgenomen.

1. Geef een film weer die u wilt bewerken en druk op de knop **OK**.
 - Het menu direct afspelen wordt weergegeven.
2. Selecteer **[Film bewerken]** en druk op de knop **OK**.
3. Gebruik Δ ∇ om **[Film bijsnijden]** te selecteren en druk op de knop **OK**.
 - U wordt gevraagd te kiezen hoe u de bewerkte film wilt opslaan.
[Nieuw bestand]: sla de bijgesneden film op in een nieuw bestand.
[Overschr.]: overschrijf de bestaande film.
[Nee]: sluit af zonder de film bij te snijden.
 - Als de film is beveiligd, kunt u **[Overschr.]** niet selecteren.
4. Selecteer een optie en druk op de knop **OK**.
 - U komt in een bewerkingsscherm.
5. Snijd de film bij.
 - Gebruik de Δ -knop om het eerste frame over te slaan en de ∇ -knop om het laatste frame over te slaan.
 - Markeer met de \triangleleft -knop of de voorste of achterste regelaar het eerste frame van de beelden die u wilt verwijderen en druk op de **OK**-knop.
 - Markeer met de \triangleright -knop of de voorste of achterste regelaar het laatste frame van de beelden die u wilt verwijderen en druk op de **OK**-knop.
6. Selecteer **[Ja]** en druk op de knop **OK**.
 - De bewerkte film wordt opgeslagen.
 - Om een andere opname te selecteren, markeert u **[Nee]** en drukt u op de **OK**-knop.
 - Als u **[Overschr.]** heeft geselecteerd, wordt u gevraagd of u nog meer opnamen uit de film wilt snijden. Om meer opnamen te snijden, selecteert u **[Doorgaan]** en drukt u op de **OK**-knop.

Foto's uit filmbeeld maken (Foto uit filmbeeld)

Sla een foto van een geselecteerd frame op.

 Deze optie is alleen beschikbaar voor **[4K]**-films die met de camera zijn opgenomen.

- 1.** Geef een film weer die u wilt bewerken en druk op de knop **OK**.
 - Het menu direct afspelen wordt weergegeven.
- 2.** Selecteer **[Film bewerken]** en druk op de knop **OK**.
- 3.** Gebruik $\Delta \nabla$ om **[Foto uit filmbeeld]** te selecteren en druk op de knop **OK**.
- 4.** Gebruik $\triangleleft \triangleright$ om een beeld te selecteren dat moet worden opgeslagen als een foto en druk op de knop **OK**.
 - De camera slaat een foto op van het geselecteerde frame.
 - Gebruik de Δ -knop om terug te gaan en de ∇ -knop om vooruit te gaan. De lengte van het terug- of vooruitspoelen verschilt afhankelijk van de lengte van de film.

De rol bepalen van de knop () tijdens het afspelen (-functie)

Hiermee kunt u de rol bepalen van de knop  () tijdens het afspelen.

Menu

• MENU →  → 2. Bewerkingen →  -functie

 -
functie

[]: Maak of pas een 'deelorder' aan en markeer de foto's die naar een smartphone moeten worden geüpload.

[]: Selecteer meerdere foto's.

De rollen van de voorste en achterste regelaars tijdens het afspelen veranderen (▶ Functieregelaar)

Kies de rollen die worden uitgevoerd door de voorste en achterste regelaars.

Menu

- MENU → ▶ → 2. Bewerkingen → ▶-functieregelaar

 (Index/Vergroting)	Zoom in of uit of wissel naar de indexweergave tijdens de weergave.
Vor./Volg.	Bekijk de volgende of vorige afbeelding tijdens de weergave.

De zoomverhouding bij afspelen kiezen (Standaardinstelling)

Kies de start-zoomverhouding voor afspelen (close-up afspelen).

Menu

- MENU →  → 2. Bewerkingen →   Standaardinstelling

Recent	Zoom in op de meest recent geselecteerde zoomverhouding.
Gelijkwaardig	De beelden worden weergegeven in een zoomverhouding van 1:1. Er verschijnt een  -pictogram op de monitor.
x2 / x3 / x5 / x7 / x10 / x14	Kies de start-zoomverhouding.

Staande of liggende foto's automatisch roteren voor de weergave (🔄)

Kies of de foto's die in staande stand zijn genomen, automatisch moeten worden geroteerd voor weergave op de camera.

Menu

• MENU → 🎥 → 3. Weergaven → 🔄

Aan	Foto's worden automatisch geroteerd tijdens de weergave op de camera.
Uit	Foto's worden niet automatisch geroteerd tijdens de weergave op de camera.

De informatie kiezen die tijdens het afspelen wordt weergegeven (Info-instellingen)



Kies de informatie die wordt weergegeven tijdens de weergave. Wanneer u tijdens het afspelen op de **INFO**-knop drukt, wisselt het scherm tussen de geselecteerde weergaven.

Menu

- **MENU** →  → 3. Weergaven →  Info-instellingen

1. Selecteer het weergavetype en zet er een vinkje (✓) naast.

- Selecteer een optie met behulp van Δ ∇ en druk op de **OK**-knop om een vinkje (✓) naast de optie te zetten. Druk nogmaals op de **OK**-knop om het vinkje te verwijderen.

Alleen beeld	Alleen het beeld wordt getoond.
Basis	Minimale informatie wordt getoond. Druk op  om [] en [Licht&schaduw] te verbergen of te tonen.
Algemeen	Volledige informatie inclusief de opname-omstandigheden en het histogram worden getoond (P301).

- ⓘ De set die momenteel in gebruik is, kan niet worden uitgeschakeld, maar de items om weer te geven kunnen worden geconfigureerd.

De informatie kiezen die tijdens vergrote weergave wordt weergegeven (Info-instellingen)

Kies de weergave wanneer u de foto vergroot door op de multifunctieknop te drukken of op een knop waaraan  (Vergroting) is toegewezen (P.346).

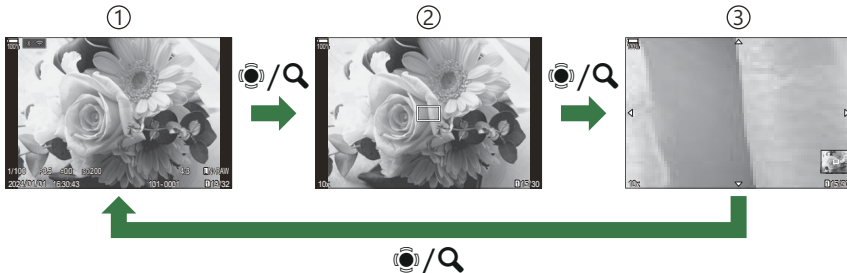

- ① Afspeelscherm
- ② Zoomkader
- ③ Weergave-zoom-schuifdisplay

Menu

• MENU →  → 3. Weergaven →   Info-instellingen

1. Selecteer het weergavetype en zet er een vinkje (✓) naast.
 - Selecteer een optie met behulp van Δ ∇ en druk op de **OK**-knop om een vinkje (✓) naast de optie te zetten. Druk nogmaals op de **OK**-knop om het vinkje te verwijderen.





Frame vergroten	Geeft het zoomkader weer.
Schuifbalk vergroten	Hiermee kunt u het scherm verschuiven tijdens vergroot afspelen.

- ① Als u de vinkjes van alle opties verwijdert, kunt u het beeld niet vergroten met behulp van de multifunctieknop of een knop waaraan  (Vergroting) is toegewezen.

De indexweergave configureren (-instellingen)

U kunt het aantal beelden wijzigen dat in de indexweergave wordt weergegeven evenals of u de kalenderweergave wilt gebruiken.

Menu

-  / : MENU →  → 3. Weergaven → -instellingen

1. Selecteer het weergavetype en zet er een vinkje (✓) naast.
 - Selecteer een optie met behulp van Δ ∇ en druk op de **OK**-knop om een vinkje (✓) naast de optie te zetten. Druk nogmaals op de **OK**-knop om het vinkje te verwijderen.

 4 /  9 /  25 /  100	Kies het aantal beelden dat in de indexweergave moet worden weergegeven.
Kalender	Foto's worden op een kalender weergegeven.













Functies voor het configureren van cameraknoppen















De rollen van knoppen wijzigen (Knopinstellingen)

PASMB 



Knoppen kunnen andere rollen toegewezen krijgen in plaats van hun bestaande functies. De functies die worden toegewezen met behulp van [ Knopfunctie] werken uitsluitend in de modus Fotograferen. De functies die worden toegewezen met behulp van [ Knopfunctie] werken in de  (film)-modus.

Aanpasbare bedieningselementen

Pictogram	Knop	Standaardrol	
			
	 -knop	 (Belichtingscompensatie)	
	Knop 	 (Opname hoge resol.)	 REC (filmopname)
ISO	ISO -knop	ISO-gevoeligheid	
AF-ON	AF-ON -knop	AF-ON	
AEL	AEL -knop	AEL	
	 -knop	 (Monitor/Zoeker)	
	Pendelknop	Uit ¹	

Pictogram	Knop	Standaardrol	
			
	Pendelknop  (rechts) ²	MF schakelen (AF/MF-schakelaar)	
	Pendelknop  (omlaag) ²	WB (witbalans)	
	One touch-knop witbalans	 (One-touch witbalans)	Pieken
	Voorbeeldknop	Voorbeeld	Vergroting
PBH 	 -knop op de optionele batterijhouder	 (Belichtingscompensatie)	
PBH 	ISO -knop op de optionele batterijhouder	ISO-gevoeligheid	
PBH 	AF-ON -knop op de optionele batterijhouder	AF-ON	
	Fn -knop op de lens	AF stop	

1 Standaard is er geen functie toegewezen aan de pendelknop.

2 Selecteer **[Directe functie]** voor [] (pendelknop) om  en  op de pendelknop in hun toegewezen rollen te gebruiken.

Superbedieningspaneel

- **OK** →  Knopfunctie /  Knopfunctie

Menu



- **MENU** →  → 1. Bewerkingen → Knopinstellingen →  Knopfunctie
- **MENU** →  → 1. Bewerkingen → Knopinstellingen →  Knopfunctie

1. Selecteer een knop met de knoppen   en druk op de knop **OK**.

2. Selecteer een functie met de $\Delta \nabla \triangleleft \triangleright$ -knoppen en druk op de knop **OK**.





















Beschikbare rollen











'alleen ': deze rol is alleen beschikbaar in het menu [ **Knopfunctie**].





'alleen ': deze rol is alleen beschikbaar in het menu [ **Knopfunctie**].



 De beschikbare opties zijn afhankelijk van de specifieke knop.















Rol	Functie
 REC (filmopname)	Het bedieningselement functioneert als een knop voor filmopname. Druk om het opnemen te starten of te stoppen.
Voorbeeld  (alleen )	Het diafragma verlagen naar de geselecteerde waarde. Hiermee kunt u een voorvertoning van de scherptediepte bekijken. Het diafragma verlaagt naar de huidige geselecteerde waarde wanneer de knop wordt ingedrukt. Voorbeeldopties kunnen worden geselecteerd met [ Vergrendeling] (P.374).
 (One Touch witbalans)	Een waarde meten voor witbalans met één knop (P.241). Om de witbalans tijdens stilstaande fotografie te meten, kadert u een referentieobject (een stuk wit papier of iets dergelijks) in het scherm, houdt u de knop ingedrukt en drukt u op de ontspanknop. Een lijst met one-touch witbalansopties wordt weergegeven, waaruit u de locatie kunt kiezen waar de nieuwe waarde wordt opgeslagen. Om witbalans tijdens filmopname te meten, kader een referentieobject (een stuk wit papier of iets dergelijks) in het scherm en druk op de knop. Een lijst met one-touch witbalansopties wordt weergegeven, waaruit u de locatie kunt kiezen waar de nieuwe waarde wordt opgeslagen.

Rol	Functie
AF-gebied select. [ (AF-gebied select.)	<p>AF-doelmodus configureren (P.111) en AF-richtpunt (P.110). Druk op de knop om het scherm AF-doelselectie te bekijken. Gebruik de voorste of achterste regelaar om de AF-doelmodus te kiezen en de multiselector of de pendelknop om het AF-doel te positioneren.</p> <p> U kunt kiezen welke knoppen worden gebruikt voor deze bewerking.  'AF-doelselectie [] Scherminstellingen selecteren' (P.147)</p>
 Home []HP (AF-home-positie) (alleen )	<p>Eerder opgeslagen 'startpositie'-instellingen voor [AF-doelmodus] en [AF-richtpunt] oproepen. Homepositie-instellingen worden opgeslagen met [] Home instellen (P.145).</p> <p> U kunt aparte homeposities opslaan voor liggende en staande oriëntatie.  'AF-doelselectie aanpassen aan cameraoriëntatie ( Oriëntatie gekoppeld [])' (P.143)</p>
MF () (AF/MF-schakelaar)	<p>Wisselen tussen AF en MF. Druk eenmaal in om MF te selecteren en nogmaals om terug te keren naar de vorige modus. De scherpstelmodus kan ook worden geselecteerd door de knop ingedrukt te houden en aan de regelaar te draaien.</p>
RAW  (RAW-beeldkwaliteit) (alleen )	<p>Als u op de knop drukt terwijl [ ] is ingesteld op JPEG, verandert de instelling naar RAW+JPEG. Wanneer het is ingesteld op RAW of RAW+JPEG, verandert de instelling niet. U kunt ook een beeldkwaliteitsinstelling kiezen door de knop ingedrukt te houden en aan een regelaar te draaien.</p>
Testopname () (alleen )	<p>Een testopname maken. U kunt de effecten van de geselecteerde instellingen bekijken in een foto. Als u het bedieningselement ingedrukt houdt terwijl u op de ontspanknop drukt, kunt u de resultaten bekijken maar wordt de foto niet opgeslagen op de geheugenkaart.</p>
Aangepaste modus C1-C4 (C1-C4) (alleen )	<p>Roep de instellingen op voor de geselecteerde aangepaste modus. Druk eenmaal op de knop om opgeslagen instellingen op te roepen, een tweede keer om de eerder ingestelde instellingen te herstellen (P.79). Het bedieningselement blijft deze functie uitoefenen wanneer een aangepaste modus is geselecteerd met deodusregelaar.</p>









Rol	Functie
Belichtingscompensatie 	<p>Belichtingsinstellingen aanpassen. Houd het bedieningselement ingedrukt en draai aan de voorste of achterste regelaar. U kunt ook op de knop drukken om de instellingen te activeren en dan aan de regelaars draaien. De beschikbare aanpassingen zijn afhankelijk van de opnamemodus:</p> <p>[P]: gebruik de voorste of achterste regelaar of   voor belichtingscompensatie. Gebruik de   -knoppen voor een programmaverschuiving.</p> <p>[A]: gebruik de voorste of achterste regelaar of   voor belichtingscompensatie. Gebruik de   -knoppen voor het diafragma.</p> <p>[S]: gebruik de voorste of achterste regelaar of   voor belichtingscompensatie. Gebruik de   -knoppen voor sluitertijd.</p> <p>[M]: gebruik de achterste regelaar of   voor sluitertijd. Gebruik de voorste regelaar of de   -knoppen voor het diafragma.</p> <p> Voor informatie over het aanpassen van belichtingsinstellingen wanneer [Auto] is geselecteerd voor [ISO] (P.174), raadpleegt u 'Belichtingscompensatie aanpassen' (P.160).</p> <p>[B]: gebruik de achterste regelaar of   om te wisselen tussen bulb/time- en live composiet-fotografie. Gebruik de voorste regelaar of de   -knoppen voor het diafragma.</p>
Digitale televoorzetlens  :  2x /  1,4x	<p>Draai de digitale televoorzetlens aan of uit (P.269). Druk eenmaal om in te zoemen en druk nogmaals om uit te zoemen. U kunt deze functie aan/uit zetten, zelfs als u een film opneemt. Tijdens filmopname wordt een kader weergegeven dat het gebied aangeeft dat wordt vergroot door de digitale televoorzetlens.</p>
Trapeziumcorrectie  (alleen )	<p>Druk op de bedieningsknop om de instellingen voor trapeziumcorrectie weer te geven (P.274). Nadat u de instellingen hebt aangepast, drukt u nogmaals op het bedieningselement om te sluiten. Houd het bedieningselement ingedrukt om trapeziumcorrectie te annuleren.</p>

Rol	Functie
Fisheye-compensatie  (alleen )	Fisheye-compensatie inschakelen (P.276). Druk éénmaal om fisheye-correctie in te schakelen. Druk nogmaals om uit te schakelen. Houd de knop ingedrukt en draai aan de voorste of achterste regelaar om te kiezen uit [Hoek] -opties 1, 2 en 3.
Vergroting 	Druk het bedieningselement éénmaal in om het zoomkader weer te geven en nogmaals om in te zoomen (P.116). Druk voor de derde keer op het bedieningselement om zoom te sluiten. Houd het bedieningselement ingedrukt om het zoomkader te verbergen. Gebruik de multifunctieknop, aanraakbedieningen of $\Delta \nabla \triangleleft \triangleright$ om het zoomkader te positioneren.
HDR (alleen )	HDR inschakelen (P.263). Druk eenmaal om HDR in te schakelen. Druk nogmaals om uit te schakelen. Houd de knop ingedrukt en draai aan de voorste of achterste regelaar om de [HDR] -instellingen aan te passen, inclusief HDR-bracketing.
ISO	[ISO] -instellingen aanpassen (P.174). Houd het bedieningselement ingedrukt en draai aan de voorste of achterste regelaar. U kunt ook op de knop drukken om de instellingen te activeren en dan aan de regelaars draaien. Markeer instellingen met behulp van de voorste of achterste regelaar of $\triangleleft \triangleright$.
WB (WB) (witbalans)	[WB] -instellingen aanpassen (P.238). Houd het bedieningselement ingedrukt en draai aan de voorste of achterste regelaar. U kunt ook op de knop drukken om de instellingen te activeren en dan aan de regelaars draaien. Markeer instellingen met behulp van de voorste of achterste regelaar of $\triangleleft \triangleright$.
Multifunctie (Multi Fn) (Multifunctie)	Configureer de knop voor gebruik als een multifunctionele knop (P.358). Houd het bedieningselement ingedrukt en draai aan de voorste of achterste regelaar om de uit te voeren functie te kiezen. De geselecteerde functie kan worden uitgevoerd door het bedieningselement in te drukken.
Pieken (Piek)	Schakel focus pieken aan of uit (P.153). Druk het bedieningselement éénmaal in om pieken aan te zetten en nogmaals om pieken uit te zetten. Wanneer pieken aan staat, kunt u de piekopties (kleur, hoeveelheid) oproepen door op de INFO -knop te drukken.

Rol	Functie
 Niveaueerg. ()	<p>De digitale niveaumeter weergeven. De weergave van de belichtingsbalk in de zoeker werkt als een niveaumeter. Druk nogmaals om te sluiten. Dit onderdeel wordt actief als u [ Stijl 1] of [ Stijl 2] hebt geselecteerd voor [Stijl voor zoeker] (P.382).</p>
 Weergaveselectie () (weergaveselectie)	<p>Wisselen tussen fotografie met de zoeker en live view. Als [Uit] is geselecteerd voor [EVF autom. schakelen] (P.419), wisselt de weergave tussen de zoeker en de monitor. Houd het bedieningselement ingedrukt om de opties voor [EVF autom. schakelen] weer te geven.</p>
LV-modus (S-OVF) (alleen )	<p>Wisselt [ LV-modus] (P.376) tussen [Standaard] en [S-OVF].</p>
AF-beperker (AF-limiet) (alleen )	<p>Schakel de [AF-beperker] in (P.135). Druk éénmaal om [AF-beperker] in te schakelen. Druk nogmaals om uit te schakelen. Houd de knop ingedrukt en draai aan de voorste of achterste regelaar om te kiezen uit drie opgeslagen instellingen.</p>
Voorinstelling MF (PreMF)	<p>Stel [AF-modus] in op [PreMF] (P.105). Druk de knop eenmaal in om voorinstelling MF in te schakelen, en nogmaals om de eerdere scherpstelmodus te herstellen. U kunt de [AF-modus] eventueel ook kiezen door het bedieningselement ingedrukt te houden en een regelaar te draaien.</p>
Instellingen lensinfo ( Exif Lens)	<p>Eerder opgeslagen lensgegevens oproepen (P.411). Roep opgeslagen gegevens voor de huidige lens op, nadat u lenzen hebt gewisseld.</p>
IS-modus (IS)	<p>Schakel [Beeldstabilisatie] aan of uit (P.213). Druk éénmaal om [Uit] te selecteren en nogmaals om beeldstabilisatie in te schakelen. Houd het bedieningselement ingedrukt en draai aan de voorste of achterste regelaar om naar de opties voor [Beeldstabilisatie] te gaan.</p>

Rol	Functie
Flikkeringdetectie (Flikkeringdetectie)	Instellingen aanpassen voor [Flikkeringdetectie] (P.164). Druk het bedieningselement in om [Aan] te selecteren. U kunt de sluitertijd aanpassen voor de beste resultaten terwijl u de kleurenbanden in het display bekijkt. Druk nogmaals op de knop om opname-informatie weer te geven en toegang te krijgen tot andere instellingen. Houd het bedieningselement ingedrukt om [Uit] te selecteren voor [Flikkeringdetectie] .
Opn. mkn in live ND (ND) (alleen )	Schakel het live ND-filter in (P.253). Druk éénmaal om [Opn. mkn in live ND] in te schakelen. Druk nogmaals om uit te schakelen. Houd de knop ingedrukt en draai aan de voorste of achterste regelaar om de instellingen voor [ND-nummer] aan te passen.
Opn. mkn in live GND (GND) (alleen )	Schakel het live GND-filter in (P.256). Druk eenmaal in om [Opn. mkn in live GND] in te schakelen en filterpositie en grensinstellingen aan te passen. Druk nogmaals op de knop om opname-informatie weer te geven en toegang te krijgen tot andere instellingen. Houd de knop ingedrukt en draai aan de voorste of achterste regelaar om [Filtertype] en [GND-nummer] aan te passen. Houd het bedieningselement ingedrukt om [Uit] te selecteren voor [Opn. mkn in live GND] .
Uit	Het bedieningselement wordt niet gebruikt.
Flitsmodus (⚡) (alleen )	Flitsinstellingen aanpassen (P.187). Druk éénmaal om de flitsopties weer te geven en nogmaals om de gemarkeerde optie te selecteren en te sluiten. Markeer instellingen met behulp van de voorste of achterste regelaar of   . ⓘ Deze functie kan alleen worden toegewezen aan de  - en  -knoppen. U moet eerst   instellen op [Directe functie] .
 (sequentiële opnamen/ zelfontspanner) (alleen )	Kies een aandrijving (sequentiële opnamen/opnamen met zelfontspanner) (P.198). Druk op de knop om aandrijvingsmodusopties weer te geven en kies een modus met behulp van de voorste of achterste regelaar of met de   -knoppen. ⓘ Deze functie kan alleen worden toegewezen aan de  - en  -knoppen. U moet eerst   instellen op [Directe functie] .

Rol	Functie
Vergrendeling (vergrendeling aanraakbediening)	<p>Aanraakbedieningen vergrendelen. Houd de knop éénmaal ingedrukt om de aanraakbedieningen te vergrendelen en druk nogmaals om de vergrendeling ongedaan te maken.</p> <p>ⓘ Deze functie kan alleen worden toegewezen aan de ▷- en ▽-knoppen. U moet eerst [↔] instellen op [Directe functie].</p>
Elektronische zoom (W↔T)	<p>Powerzoomlenzen in- of uitzoomen. Nadat u op het bedieningselement hebt gedrukt, kunt u de pendelknop gebruiken om in of uit te zoomen. Gebruik Δ of ▷ om in te zoomen en ▽ of ◀ om uit te zoomen.</p> <p>ⓘ Deze functie kan alleen worden toegewezen aan de ▷- en ▽-knoppen. U moet eerst [↔] instellen op [Directe functie].</p>
AF stop (AF stop)	<p>Autofocus opschorten. Scherpstellen vergrendelt en autofocus wordt opgeschort wanneer het bedieningselement wordt ingedrukt. Is alleen van toepassing op de lensknop L-Fi.</p>
Vergrendel. focusring (📷)	<p>Druk eenmaal op de knop om de scherpstelling van de lens uit te schakelen en nogmaals om in te schakelen. Deze optie is beschikbaar wanneer [S-AF MF], [C-AF MF], [MF], [C-AF+TR MF], [Pre MF] of [AF MF] is geselecteerd voor [AF-modus].</p> <p>Het gedeelte MF van de AF-modusindicator wordt grijs weergegeven terwijl de ring is uitgeschakeld.</p> <p>In het geval van lenzen die zijn uitgerust met een MF-(handmatige focus)-koppeling, heeft het indrukken van de knop geen effect wanneer de scherpstelling in de MF-positie staat (dichter bij de camerabehuizing).</p> <p>De scherpstelringvergrendeling eindigt wanneer u een bewerking uitvoert, zoals het uitschakelen van de camera of het bevestigen van een andere lens.</p>
Nachtzicht (Nacht LV) (alleen 📷)	<p>Door op de knop te drukken wanneer [Uit] is geselecteerd voor [📷Nachtzicht] (P.377), wordt [Aan] geselecteerd. Als [Aan] is geselecteerd, wordt [Uit] geselecteerd door op te knop te drukken.</p>
AEL (AE-vergrendeling)	<p>Druk op de knop om de belichting te vergrendelen. Druk nogmaals om deze te ontgrendelen.</p>

Rol	Functie
AF-ON	De camera stelt scherp met autofocus terwijl de knop wordt ingedrukt (P.121). De camera stopt met scherpstellen wanneer de knop wordt losgelaten.
AE BKT (alleen )	Door op de knop te drukken wanneer [Uit] is geselecteerd voor [AE BKT] , wordt de instelling geselecteerd onder [AE BKT] . Als een andere optie dan [Uit] wordt geselecteerd, wordt [Uit] geselecteerd door op de knop te drukken. Om een optie te kiezen voor [AE BKT] , houdt u de knop ingedrukt en draait u aan de voorste of achterste regelaar.
WB BKT (alleen )	Door op de knop te drukken wanneer [Uit] is geselecteerd voor [WB BKT] , wordt de instelling geselecteerd onder [WB BKT] . Als een andere optie dan [Uit] wordt geselecteerd, wordt [Uit] geselecteerd door op de knop te drukken. Om een optie te kiezen voor [WB BKT] , houdt u de knop ingedrukt en draait u aan de voorste of achterste regelaar.
FL BKT (alleen )	Door op de knop te drukken wanneer [Uit] is geselecteerd voor [FL BKT] , wordt de instelling geselecteerd onder [FL BKT] . Als een andere optie dan [Uit] wordt geselecteerd, wordt [Uit] geselecteerd door op de knop te drukken. Om een optie te kiezen voor [FL BKT] , houdt u de knop ingedrukt en draait u aan de voorste of achterste regelaar.
ISO BKT (alleen )	Door op de knop te drukken wanneer [Uit] is geselecteerd voor [ISO BKT] , wordt de instelling geselecteerd onder [ISO BKT] . Als een andere optie dan [Uit] wordt geselecteerd, wordt [Uit] geselecteerd door op de knop te drukken. Om een optie te kiezen voor [ISO BKT] , houdt u de knop ingedrukt en draait u aan de voorste of achterste regelaar.
ART BKT (alleen )	Schakel [ART BKT] [Aan] of [Uit] . Om een optie te kiezen voor [ART BKT] , drukt u de knop in en houdt u deze ingedrukt.
Focus BKT (alleen )	Schakel [Focus BKT] [Aan] of [Uit] . Om een optie te kiezen voor [Focus BKT] , drukt u de knop in en houdt u deze ingedrukt.
Focusstapeling () (alleen )	Schakel [Focusstapeling] [Aan] of [Uit] . Om een optie te kiezen voor [Focusstapeling] , drukt u de knop in en houdt u deze ingedrukt.

Rol	Functie
Opname hoge resol. (📷) (alleen 📷)	<p>Door op de knop te drukken wanneer [Uit] is geselecteerd voor [Opname hoge resol.], wordt de instelling geselecteerd onder [Opname hoge resol.]. Als een andere optie dan [Uit] wordt geselecteerd, wordt [Uit] geselecteerd door op de knop te drukken. Om een andere optie te kiezen voor [Opname hoge resol.], houdt u de knop ingedrukt en draait u aan de voorste of achterste regelaar.</p>
Onderwerpselectie (🔍)	<p>Het onderwerp waarop wordt scherpgesteld kan worden vergrendeld (gefixeerd) met de knop. Als er meerdere onderwerpen worden gedetecteerd, kunt u het onderwerp om op scherp te stellen selecteren en vergrendelen door de voorste of achterste regelaar te draaien terwijl u de knop indrukt. Als er ogen worden gedetecteerd terwijl [👁 Mens] is geselecteerd, kunt u selecteren welk oog u wilt scherpstellen en vergrendelen door de voorste of achterste regelaar te draaien terwijl u de knop indrukt.</p> <p>Als het scherpstellen vergrendeld is, kunt u een ander onderwerp door de multifunctieknop te verplaatsen of op $\Delta \nabla \triangleleft \triangleright$ te drukken.</p> <p>Als u nogmaals drukt, wordt de vergrendeling opgeheven. Deze optie kan ook worden gebruikt tijdens filmopname.</p>
Onderwerpdetectie (👁)	<p>Door op de knop te drukken wanneer [Uit] is geselecteerd voor [Onderwerpdetectie], wordt de instelling geselecteerd onder [Onderwerpdetectie]. Als een andere optie dan [Uit] wordt geselecteerd, wordt [Uit] geselecteerd door op de knop te drukken. Om een andere optie te kiezen voor [Onderwerpdetectie], houdt u de knop ingedrukt en draait u aan de voorste of achterste regelaar.</p>
Directe functie (📷/🔍/👁/🔍/🔍)	<p>Rollen toewijzen aan knoppen op de pendelknop ($\Delta \nabla \triangleleft \triangleright$). De volgende rollen kunnen worden toegewezen:</p> <ul style="list-style-type: none"> \triangleleft-knop: [🔍] (AF-doelselectie) Δ-knop: [📷] (Belichtingscompensatie) \triangleright-knop: MF schakelen (AF/MF-schakelaar) ∇-knop: WB (witbalans) <ul style="list-style-type: none"> • Aan de \triangleright- en ∇-knoppen kunnen andere functies worden toegewezen.

Rol	Functie
^{WB}_{AUTO} vergrendeling (Vergrendeling ^{WB}_{AUTO}) (alleen )	Wanneer u een film opneemt met de witbalans ingesteld op [WB Auto] , wordt de witbalans vergrendeld als u op de knop drukt. Als u nogmaals drukt, wordt de vergrendeling opgeheven.
 Weergavehulp (BT.709) (alleen )	Schakel [ Weergavehulp] [Aan] of [Uit] . U kunt de instelling wijzigen, zelfs als u een film opneemt.
Zebra patrooninstellingen ( Zebra) (alleen )	Schakel [Zebra patrooninstellingen] [Aan] of [Uit] . U kunt de instelling wijzigen, zelfs als u een film opneemt.

Opties voor multifunctie gebruiken (Multifunctie)

Wijs meerdere rollen toe aan een enkele knop.

🕒 Om de multifunctie te gebruiken, moet u eerst **[Multifunctie]** toewijzen aan een cameraknop.

👉 'Aanpasbare bedieningselementen' (P.346)

Een functie kiezen

1. Houd de knop ingedrukt waaraan **[Multifunctie]** is toegewezen en draai aan de voorste of achterste regelaar.



- Draai aan de regelaar totdat de gewenste functie is gemarkeerd. Laat de regelaar los om de gemarkeerde functie te selecteren.



2. Druk de knop in waaraan **[Multifunctie]** is toegewezen.

3. Pas de instellingen aan.



De **[Multifunctie]**-knop kan worden gebruikt voor:

	Lichte/schaduwdelen	Wijzig de instelling met behulp van de voorste en achterste regelaars. Druk op de INFO -knop om het gebied (licht, middentoon, schaduw) te wijzigen dat moet worden geconfigureerd.
	Kleurenmaker	Gebruik de voorste regelaar om de kleurschakering aan te passen en de achterste regelaar om de verzadiging aan te passen.
ISO	ISO	Wijzig de instelling met behulp van de voorste en achterste regelaars.
WB	WB	

	Vergroting	Er wordt een zoomkader weergegeven.
	Beeldverhouding	Wijzig de instelling met behulp van de voorste en achterste regelaars.
S-OVF	 LV-modus	De instelling wisselt met elke druk op de knop tussen [Standaard] en [S-OVF] .
Piek	Pieken	Zet aan en uit met elke druk op de knop.



 U kunt uit de weergegeven opties kiezen.  **[Multifunctie-instellingen]** (P.396)

 **[Lichte/schaduwdelen]** kan ook worden geconfigureerd door de volgende bewerkingen.

- Tijdens opnamen drukt u op de -knop (Belichtingscompensatie) en vervolgens op de **INFO**-knop.
- Na indrukken van **OK** op het opnamescherm selecteert u **[Belichtingscompensatie/****]** op het superbedieningspaneel (P.97) en druk op **OK**.

Een film opnemen door op de ontspanknop te drukken (Sluiterfunctie)



PASMB 

Configureer de ontspanknop als een  (filmopname)-knop. Vervolgens kunt u een optionele afstandsbediening gebruiken om het opnemen te starten of te stoppen wanneer de modusregelaar naar  (film) (P.472) wordt gedraaid.

Menu

• **MENU** →  → 1. **Bewerkingen** → **Knopinstellingen** →  **Sluiterfunctie**

Uit	De ontspanknop kan niet worden gebruikt om films op te nemen.
 REC	Druk de ontspanknop volledig in om de filmopname te starten of te stoppen.



 De -knop kan niet worden gebruikt voor het opnemen van films wanneer **[** **REC]** is geselecteerd.

Het menu bedienen met de -knop (Menubediening via)

PASMB 

U kunt een instelling inschakelen om de -knop te gebruiken in plaats van de **MENU**-knop om menu's te bedienen. Gebruik deze functie als u in bepaalde situaties uw rechterhand wilt gebruiken om de **MENU**-knop te gebruiken tijdens het opnemen.

Menu

- **MENU** →  → 1. bewerkingen → Knopinstellingen → Menubediening via 

Ja	De  -knop werkt als de MENU -knop op het opnamescherm en het menuscherm, en als de  -knop op het weergavescherm.
Nee	De  -knop werkt alleen als de  -knop.

Rollen toewijzen aan de voorste en achterste regelaars (Functieregelaar / Functieregelaar)

PASMB 



Kies de rollen die worden uitgevoerd door de voorste en achterste regelaars.

Menu

- MENU →  → 1. Bewerkingen → Regelaarinstellingen →  Functie regelaar
- MENU →  → 1. Bewerkingen → Regelaarinstellingen →  Functie regelaar

1. Selecteer een optie en druk op de knop **OK**.

- Kies dan een regelaar met de <|>-knoppen en gebruik de Δ ∇-knoppen om een rol te kiezen.
- Druk op de **INFO**-knop om te wisselen tussen de posities van de schakelaars.
- Druk op de **OK**-knop wanneer de instellingen zijn afgerond.

ⓘ Wanneer [ **Fn-schakelaarfunctie**] / [ **Fn-schakelaarfunctie**] is ingesteld op een andere instelling dan [**modus1**], worden de functies die zijn toegewezen aan schakelaar 1 ingeschakeld, zelfs als de schakelaar zich in positie 2 bevindt.

De functies die kunnen worden toegewezen in [ **Functie regelaar**] staan hieronder vermeld.

Rol	Functie	Opnamemodus				
		P	A	S	M	B
Programmaverschuiving (Ps)	Programmaverschuiving configureren (P.61).	✓	—	—	—	—
Sluiterijd (Sluiter)	Kies de sluitertijd.	—	—	✓	✓	✓ ¹
Diafragma waarde (Fnr.)	Pas het diafragma aan.	—	✓	—	✓	✓

Rol	Functie	Opnamemodus				
		P	A	S	M	B
Belichtingscompensatie (☒)	Pas de belichtingscompensatie aan.	✓	✓	✓	✓	✓
Flitsbelichtingscomp. (☒)	Pas de flitsbelichtingscompensatie aan.	✓	✓	✓	✓	✓
ISO	Pas de ISO-gevoeligheid aan.	✓	✓	✓	✓	✓
WB (WB)	Pas de witbalans aan.	✓	✓	✓	✓	✓
CWB Kelvin (CWB Kelvin)	Kies een kleurtemperatuur wanneer CWB (Aangepaste WB) is geselecteerd voor witbalans.	✓	✓	✓	✓	✓
Uit	Geen.	✓	✓	✓	✓	✓

1 Wissel tussen Bulb, Time en Live Composiet.

De functies die kunnen worden toegewezen in  **Functie regelaar** staan hieronder vermeld.

Rol	Functie	 Modus (Filmbelichtingsmodus)			
		P	A	S	M
Sluiterijd (Sluiter)	Kies de sluitertijd.	—	—	✓	✓
Diafragma waarde (Fnr.)	Pas het diafragma aan.	—	✓	—	✓
Belichtingscompensatie (☒)	Pas de belichtingscompensatie aan.	✓	✓	✓	✓
ISO	Pas de ISO-gevoeligheid aan.	—	—	—	✓
WB (WB)	Pas de witbalans aan.	✓	✓	✓	✓
CWB Kelvin (CWB Kelvin)	Kies een kleurtemperatuur wanneer CWB (Aangepaste WB) is geselecteerd voor witbalans.	✓	✓	✓	✓

Rol	Functie	 Modus (Filmbelichtingsmodus)			
		P	A	S	M
Geluidsopnameniveau ( Vol)	Pas het opnamevolume aan.	✓	✓	✓	✓
Volume hoofdtelefoon ( Vol)	Pas het volume van de hoofdtelefoon aan.	✓	✓	✓	✓
Uit	Geen.	✓	✓	✓	✓

De richting van de regelaar wijzigen (Richting regelaar)

P A S M B 

Kies de richting waarin de draaiknoppen worden gedraaid om de belichting in te stellen.

Menu

• MENU ➔ ⚙ ➔ 1. Bewerkingen ➔ Regelaarinstellingen ➔ Richting regelaar

Belichting	Kies de richting waarin de regelaars worden gedraaid om de sluitertijd en het diafragma in te stellen in de modi A , S , M en B .
P _s	Kies de richting waarin de draaiknoppen worden gedraaid voor verschuiving van het programma (modus P).

De functies van de multifunctieknop wijzigen (Multifunctieknopinstellingen)

PASMB 

Kies de richting waarin de draaiknoppen worden gedraaid om de belichting in te stellen.

Menu

• MENU → ⚙️ → 1. Bewerkingen → Multifunctieknopinstellingen

Middenknop

Kies de bewerking die moet worden uitgevoerd als u op de multifunctieknop drukt. U kunt de multifunctieknop vervolgens gebruiken als een knop.

[UIT]: geen functie is toegewezen. Drukken op de multifunctieknop heeft geen effect.

[AF-DOEL]: druk op de multifunctieknop om instellingen aan te passen voor AF-doelselectie of AF-doelmodus. U kunt de pendelknop of de voorste en achterste regelaars gebruiken volgens de instelling die u heeft geselecteerd in **[AF-DOEL]scherminstellingen selecteren** (P.147).

[AF-DOEL]HP: De multifunctieknop voert de functie uit die is geselecteerd voor **[AF-DOEL]Knopfunctie** > **[AF-DOEL]Home** (P.145).

 Deze optie werkt alleen in fotografiemodi.

Richtingtoets

Kies de bewerking die moet worden uitgevoerd als u de multifunctieknop kantelt. De multifunctieknop wordt normaal gesproken gebruikt om het AF-doel te positioneren, u kunt deze functie echter uitschakelen om onbedoelde bediening te voorkomen.

[UIT]: geen functie is toegewezen.

[AF-DOEL]: De multifunctieknop kan worden gebruikt om het AF-doel te plaatsen.



De Fn-schakelaar aanpassen (Fn-schakelaarinstellingen)

P A S M B 

Menu

- MENU →  → 1. Bewerkingen → Fn-schakelaarinstellingen

Configuratie van de Fn-schakelaar

 Fn-schakelaarfunctie	<p>Kies de rol die de Fn-schakelaar heeft in fotogramodi.</p> <p>De Fn-schakelaar kan worden gebruikt om de rollen van de voorste en achterste regelaars te kiezen of om de scherpstellingen op te roepen. De schakelaar kan ook worden gebruikt om de filmmodus te selecteren.</p> <p>De Fn-schakelaar die is geconfigureerd in dit menu werkt in de  (fotografie)-modi. De optie die is geselecteerd met behulp van [ Fn-schakelaarfunctie] werkt in de  (film)-modus.</p>
 Fn-schakelaarfunctie	<p>Kies de rol voor de Fn-schakelaar in de filmmodus.</p> <p>De Fn-schakelaar kan worden gebruikt om de rollen van de voorste en achterste regelaars te kiezen of om de scherpstellingen op te roepen. De rol die is toegewezen aan de Fn-schakelaar met behulp van dit item, werkt in de  (film)-modus. In de modi P, A, S, M en B (fotografie) voert de Fn-schakelaar de rol uit die is geselecteerd in [ Fn-schakelaarfunctie].</p>
Fn-schakelr/Aan/uit-schak.	<p>De Fn-schakelaar kan als aan/uit-schakelaar worden gebruikt. Gebruik deze functie als u de camera wilt in- of uitschakelen met uw rechterhand tijdens het opnemen.</p>

[Fn-schakelaarfunctie] configureren

1. Selecteer [ Fn-schakelaarfunctie] op het [**Fn-schakelaarinstellingen**]-scherm en druk op de **OK**-knop.

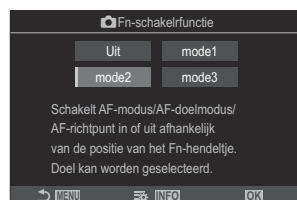

Fn-schakelaarfunctiescherm

Uit	Het veranderen van de positie van de Fn -schakelaar heeft geen effect.
modus1	Wissel de functies van de voorste en achterste regelaar door de positie van de Fn -schakelaar te wijzigen. De functies voor Posities 1 en 2 zijn overeenkomstig met de instelling die u selecteerde voor [ Funcieregelaar] (P.361).
modus2	Wissel tussen twee groepen instellingen die eerder waren geselecteerd voor [AF-modus], [AF-doelmodus] en [AF-richtpunt]. Druk op de INFO -knop en zet een vinkje (✓) naast de instelling die u wilt oproepen met de Fn -schakelaar. Druk nogmaals op de OK -knop om het vinkje te verwijderen. [AF-modus]: S-AF, C-AF, etc. [AF-doelmodus]: [·] Enkel,  Alle, etc. [AF-richtpunt]: AF-doelpositie
modus3	Wissel de opnamemodus. U kunt wisselen naar de  (film)-modus zonder aan de modusregelaar te draaien.

- ① Wanneer [**modus3**] is geselecteerd, kan [ **Fn-schakelaarfunctie**] niet worden gebruikt (P.369).
- ② Deze functie kan in de volgende gevallen niet worden gebruikt.
 - [**Fn-schakelr/Aan/uit-schak.**] (P.370) is ingesteld op [**AAN/UIT**] of [**UIT/AAN**].

[Fn-schakelaarfunctie] configureren

1. Selecteer [**Fn-schakelaarfunctie**] op het [**Fn-schakelaarinstellingen**]-scherm en druk op de **OK**-knop.

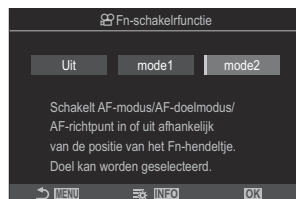

Fn-schakelaarfunctiescherm

Uit	Het veranderen van de positie van de F n-schakelaar heeft geen effect.
modus1	Wissel de functies van de voorste en achterste regelaar door de positie van de F n-schakelaar te wijzigen. De functies voor Posities 1 en 2 zijn overeenkomstig met de instelling die u selecteerde voor [Fn-Functieregelaar] (P.361).
modus2	Wissel tussen twee groepen instellingen die eerder waren geselecteerd voor [AF-modus], [AF-doelmodus] en [AF-richtpunt]. Druk op de INFO -knop en zet een vinkje (✓) naast de instelling die u wilt oproepen met de F n-schakelaar. Druk nogmaals op de OK -knop om het vinkje te verwijderen. [AF-modus]: S-AF, C-AF, etc. [AF-doelmodus]: [#] Klein, [#] Alle, etc. [AF-richtpunt]: AF-doelpositie

ⓘ Deze functie kan in de volgende gevallen niet worden gebruikt.

- [**modus3**] is geselecteerd voor [**Fn-schakelaarfunctie**] (P.366).
- [**Fn-schakelr/Aan/uit-schak.**] (P.370) is ingesteld op [**AAN/UIT**] of [**UIT/AAN**].

[modus2] van [📷 Fn-schakelaarfunctie] / [📺 Fn-schakelaarfunctie] gebruiken

Wanneer [modus2] is geselecteerd voor [📷 Fn-schakelaarfunctie] / [📺 Fn-schakelaarfunctie] slaat de camera aparte scherpstelinstellingen op voor posities 1 en 2.

1. Draai de **Fn**-schakelaar naar positie 1 en stel de AF-instellingen in.

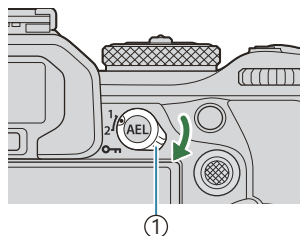

① Fn-schakelaar

- De camera kan de instellingen opslaan die zijn aangemerkt (✓) in:

[AF-modus]: S-AF, C-AF, etc.

[AF-doelmodus]: [•] Enkel, [📄] Alle, etc.

[AF-richtpunt]: AF-doelpositie

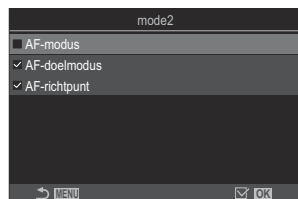

2. Draai de **Fn**-schakelaar naar positie 2 en stel de AF-instellingen in.

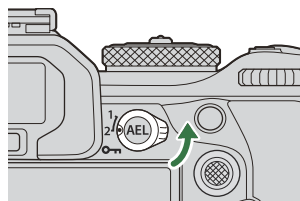

3. Draai de schakelaar naar de gewenste positie om de opgeslagen instellingen op te roepen.

[Fn-schakelr/Aan/uit-schak.] configureren

1. Selecteer **[Fn-schakelr/Aan/uit-schak.]** op het **[Fn-schakelaarinstellingen]**-scherm en druk op de **OK**-knop.

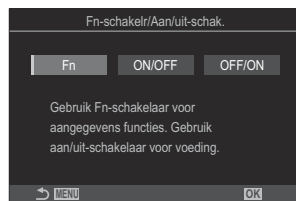

Fn	De schakelaarfuncties afhankelijk van de opties die zijn geselecteerd voor [📷Fn-schakelaarfunctie] en [🔌Fn-schakelaarfunctie] (P.369).
AAN/UIT	De schakelaar functioneert als aan/uit -schakelaar. Positie 1 is aan en Positie 2 is uit.
UIT/AAN	De schakelaar functioneert als aan/uit -schakelaar. Positie 1 is uit en Positie 2 is aan.

- ⓘ De **ON/OFF**-schakelaar kan niet worden gebruikt om de camera uit te schakelen als **[AAN/UIT]** of **[UIT/AAN]** is geselecteerd. **[📷Fn-schakelaarfunctie]** en **[🔌Fn-schakelaarfunctie]** zijn beide niet beschikbaar.





Powerzoomlenzen (Elektronische zoominstell.)



PASMB 

Kies de zoomsnelheid voor power zoom-lenzen als aan de zoomring wordt gedraaid. Pas de zoomsnelheid aan als deze te hoog is om uw onderwerp te kaderen.

Menu

- MENU →  → 1. Bewerkingen → Elektronische zoominstell.

 Elek. Zoomsnelheid	<p>Stelt de zoomsnelheid in voor de  (fotografie)-modus.</p> <p>[Laag]: Langzaam zoomen. Een goede keuze als exacte aanpassingen nodig zijn.</p> <p>[Normaal]: Normale zoomsnelheid.</p> <p>[Hoog]: Snel zoomen.</p>
 Elek. Zoomsnelheid	<p>Stelt de zoomsnelheid in voor de  (film)-modus.</p> <p>[Laag]: Langzaam zoomen. Een goede keuze als exacte aanpassingen nodig zijn.</p> <p>[Normaal]: Normale zoomsnelheid.</p> <p>[Hoog]: Snel zoomen.</p>

 Ondanks dat dezelfde opties worden weergegeven voor de  (fotografie)-modus en  (film)-modus, zijn de daadwerkelijke zoomsnelheden verschillend.

Bewerkingen van de knop uitschakelen (-vergrendeling)

PASMB 

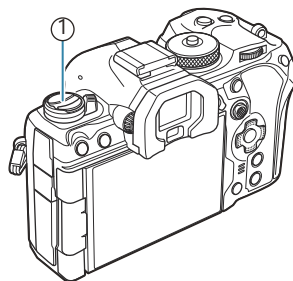

Vergrendel de -knop om bewerkingen uit te schakelen.



① -knop

Menu

- MENU →  → 1. Bewerkingen → -vergrendeling

Uit	Vergrendel de  -knop niet.
Aan	Vergrendel de  -knop om bewerkingen uit te schakelen.

Kiezen wat er gebeurt wanneer de ontspanknop wordt ingedrukt tijdens Live View zoom (LV Close-up modus)

PASMB 

Kies weergaveopties voor gebruik met focuszoom.

Menu

- MENU → ⚙️ → 2. Bewerkingen → LV Close-up modus

 Voor informatie over zoomopties in Live View raadpleegt u de uitleg over '[Zoomframe AF/Zoom AF \(Super Spot AF\)](#)' (P.116).

LV Close-up modus

Kies wat er gebeurt wanneer de ontspanknop half wordt ingedrukt tijdens focuszoom.

[modus1]: focuszoom beëindigt. U kunt de compositie bekijken nadat u hebt scherpgesteld met focuszoom.

[modus2]: focuszoom blijft aan terwijl de camera scherpstelt. Stel de opname samen voordat u scherpstelt, zoom in voor nauwkeurige scherpstelling en neem een foto zonder dat het zoomen beëindigt.

Het gedrag kiezen van de knop die wordt gebruikt voor voorbeeldweergave van scherptediepte (Vergrendeling)

PASMB 

Kies het gedrag van de bediening die wordt gebruikt voor een voorbeeldweergave van de scherptediepte.

Menu

• MENU →  → 2. Bewerkingen →  Vergrendeling

Vergrendeling

Kies het gedrag van de bediening die wordt gebruikt voor een voorbeeldweergave van de scherptediepte.

[Uit]: Het diafragma stapt omlaag terwijl u de bediening ingedrukt houdt.

[Aan]: Het diafragma stapt omlaag terwijl u de bediening ingedrukt houdt; als de voorbeeldweergave scherptediepte wilt beëindigen, drukt u nogmaals op de bediening.

Opties voor het vasthouden van knoppen (Tijd indr. en vasth.)

PASMB 

Kies hoe lang knoppen moeten worden ingedrukt om resets en andere vergelijkbare functies uit te voeren voor verschillende functies. Voor meer gebruiksgemak kunt u de vasthoudtijden afzonderlijk instellen voor de verschillende functies.









Menu

- MENU → ⚙️ → 2. Bewerkingen → Tijd indr.-en-vasth.

Stel de tijd voor vasthouden van de knop in voor elke functie.

[0,5sec] – [3,0sec]

De functies waarmee u de tijd voor indrukken en vasthouden van de knop kunt instellen zijn hieronder aangegeven:

- LV beëindigen 
- LV resetten  Kader
-  resetten
-  resetten
-  resetten
-  resetten
-  resetten
-  resetten
-  resetten
- EVF autom. sch. opr.
-  beëindigen
-  resetten
- -vergrendeling wisselen
- Flicker Scan beëindigen
- WB BKT-instelling opr.
- ART BKT-instelling opr.
- Focus BKT-instelling opr.
- -inst. oproepen
- GND beëindigen
- GND resetten

Functies om de live view-weergave aan te passen

Het uiterlijk van het display wijzigen (📷 LV-modus)

PASMB 

Verhoog het dynamische bereik van het zoekerdisplay, waardoor de hoeveelheid zichtbare details in de lichte gedeelten en in de schaduwen toeneemt zoals bij optische zoekers. Het onderwerp is makkelijk te zien, zelfs in situaties met licht vanaf de achtergrond. Deze instelling is van invloed op de zoeker, de monitor en de HDMI-uitvoer.

Menu

- MENU → ⚙️ → 3. Live View → 📷 LV-modus

Standaard	De effecten van de belichting, kleur en andere opname-instellingen zijn zichtbaar in het zoekerdisplay.
S-OVF	De effecten van de belichting, witbalans, creatieve filters en andere opname-instellingen zijn niet zichtbaar in het display.

- 'S-OVF' verschijnt in het scherm wanneer **[S-OVF]** is geselecteerd.

Het display beter zichtbaar maken op donkere plaatsen (📷 Nachtzicht)

PASMB 

Verhoog de helderheid van het display om het eenvoudiger zichtbaar te maken op donkere plaatsen.

Menu

- MENU → ⚙️ → 3. Live View → 📷 Nachtzicht

Uit	Normaal display.
Aan	De helderheid is aangepast voor kijkgemak. De helderheid en kleuren van de voorbeeldweergave verschilt van de helderheid van de uiteindelijke foto.

- 'Nacht-LV' verschijnt in het scherm wanneer **[Aan]** is geselecteerd.

🔔 **[Framesnelheid]** wordt ingesteld op **[Normaal]** wanneer **[Aan]** is geselecteerd.

Weergavesnelheid zoeker (Framesnelheid)

P A S M B 

Kies een verversingssnelheid voor de zoeker.

Menu

- MENU → ⚙️ → 3. Live View → Framesnelheid

Normaal	De standaard framesnelheid. Dit is de voorkeurskeuze voor de meeste situaties.
Hoog	Maak de beweging van snel bewegende onderwerpen vloeiend. U kunt snel bewegende onderwerpen makkelijker volgen. Deze instelling gaat automatisch terug naar [Normaal] als de binnentemperatuur van de camera tijdens het opnemen te hoog oploopt.

Voorbeeld van creatieve filter (Art LV-modus)

P A S M B 

U kunt in de monitor of in de zoeker een voorbeeld bekijken van de effecten van creatieve filters tijdens opnamen. Sommige filters kunnen de beweging van het onderwerp schokkerig maken, maar dit effect kunt u minimaliseren zodat de foto niet wordt beïnvloed.

Menu

• **MENU** ➔  ➔ 3. Live View ➔ Art LV-modus

modus1	U kunt een voorbeeld bekijken van de effecten van creatieve filters tijdens opnamen.
modus2	Terwijl u de ontspanknop half indrukt, geeft de camera prioriteit aan het handhaven van de displaysnelheid en vermindert de camera de effecten van creatieve filters op de voorbeeldweergave. De beweging is vloeiend.

Flikkering verminderen in Live View (Anti-flicker LV)

P A S M B 

Beperk de flikkering onder fluorescerende verlichting en dergelijke. Kies deze optie als het display moeilijk is af te lezen als gevolg van flikkering.

Menu

- MENU → ⚙️ → 3. Live View → Anti-flicker LV

Auto	De camera detecteert flikkering en vermindert deze.
50Hz	Verminder de flikkering onder werkplek- of buitenverlichting op een wisselspanningsvoeding met een frequentie van 50 Hz.
60Hz	Verminder de flikkering onder werkplek- of buitenverlichting op een wisselspanningsvoeding met een frequentie van 60 Hz.
Uit	Flikkervermindering uit.  Deze optie is niet beschikbaar als [Aan] is geselecteerd voor [Anti-flickermodus] (P.212).

Selfie-hulp (Selfie-hulp)

PASMB 

Kies welk display wordt gebruikt als de monitor wordt geïnverteerd voor zelfportretten.

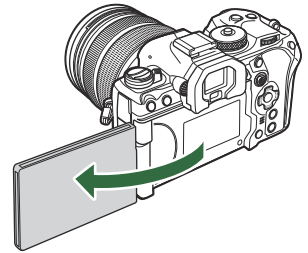

Menu

- **MENU** →  → 3. Live View → Selfie-hulp

Uit	Het display wijzigt niet als de monitor wordt geïnverteerd.
Aan	Als u de monitor inverteert voor zelfportretten, toont deze een spiegelbeeld van het beeld door de lens.

Functies voor het configureren van informatieweergave

De weergavestijl van de zoeker selecteren (Stijl voor zoeker)

PASMB 

Menu

- MENU → ⚙ → 4. Informatie → Stijl voor zoeker

<p> Stijl 1/  Stijl 2</p>	<p>Vergelijkbaar met zoekerdisplays voor filmcamera's.</p>	
<p> Stijl 3</p>	<p>Hetzelfde als de monitordisplays.</p>	

Zoekerweergave tijdens het maken van foto's met de zoeker (Stijl 1/Stijl 2)

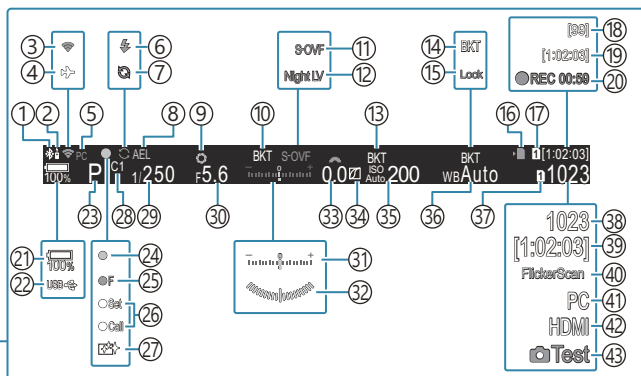
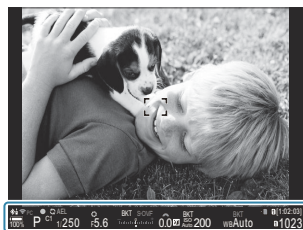

- ① Actieve **Bluetooth**[®]-verbinding (P.445, P.473)
- ② Afstandsbediening (P.473)
- ③ Draadloze LAN-verbinding (P.443, P.458)
- ④ Vliegtuigmodus (P.441)
- ⑤ Actieve verbinding met computer (Wi-Fi) (P.458)
- ⑥ Flitser (knippert: wordt opgeladen, brandt continu: opladen voltooid) (P.183)
- ⑦ Pro Capture actief (P.209)
- ⑧ AE-lock (P.168)
- ⑨ Voorbeeld (P.374)
- ⑩ AE BKT (P.281)
- ⑪ LV-modus (P.376)
- ⑫ Nachtvisie (P.377)
- ⑬ ISO BKT (P.285)
- ⑭ WB BKT (P.283)
- ⑮ WB Auto-vergrendeling (P.243)
- ⑯ Kaartschrijfindicator (P.29, P.34)
- ⑰ Sleuf opslaan (P.407)
- ⑱ Maximaal aantal aaneengesloten opnames (P.200)
- ⑲ Beschikbare opnametijd (P.577)
- ⑳ Opnametijd (weergegeven tijdens opname) (P.82)
- ㉑ Batterijniveau (P.39)
- ㉒ USB PD (P.486)
- ㉓ Opnamemodus (P.59)
- ㉔ AF-bevestigingsmarkering (P.52)
- ㉕ SH2-diafragma waarschuwing (P.198)
- ㉖ SET/CALL-functie (P.495)
- ㉗ Stofvermindering (P.514)
- ㉘ Aangepaste modus (P.77)
- ㉙ Sluittijd (P.59, P.65)
- ㉚ Diafragma waarde (P.59, P.62)
- ㉛ Belichtingscompensatie (P.159)
- ㉜ Niveaumeter ¹ P.391
- ㉝ Belichtingscompensatiewaarde (P.159)
- ㉞ Lichte en schaduw delen (P.358)
- ㉟ ISO-gevoeligheid (P.174)
- ㊱ Witbalans (P.238)
- ㊲ Instellingen opslaan (P.406)
- ㊳ Aantal foto's dat kan worden opgeslagen (P.573)
- ㊴ Beschikbare opnametijd (P.577)
- ㊵ Flikkeringdetectie (P.164)
- ㊶ Actieve verbinding met computer (USB) ² (P.480, P.482, P.483, P.484)
- ㊷ HDMI-uitvoer (P.295)
- ㊸ Testopname (P.348)

1 Wordt weergegeven wanneer de ontspanknop half wordt ingedrukt. [Niveaumeter] (P.391)

- 2 Wordt alleen weergegeven als er verbinding is met OM Capture en er op dat moment een computer is geselecteerd in het [ **RAW/Control**] menu als de enige bestemming voor nieuwe foto's ([P.480](#)).

Opname-indicatoren (Info-instellingen / Info-instellingen)





P A S M B 

Kies de indicatoren die in het live view-display worden vermeld.

U kunt de opname-instellingsindicatoren weergeven of verbergen. Gebruik deze optie om de pictogrammen te kiezen die in het scherm verschijnen.

U kunt drie sets display-instellingen configureren voor fotografiemodus en twee sets voor filmopnamemodus.

Menu

- **MENU** →  → 4. Informatie →  Info-instellingen
- **MENU** →  → 4. Informatie →  Info-instellingen

Info-instellingen configureren

1. Selecteer een indicator die u wilt weergeven wanneer u op de **INFO**-knop drukt en zet er een vinkje (✓) naast.
 - Selecteer een optie met behulp van Δ ∇ en druk op de **OK**-knop om een vinkje (✓) naast de optie te zetten. Druk nogmaals op de **OK**-knop om het vinkje te verwijderen.

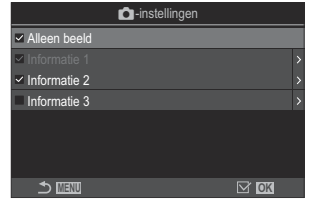

Instellingscherm Info-instellingen

Alleen beeld	Er wordt geen informatie getoond.
Informatie 1	Selecteer een optie met behulp van Δ ∇ en druk op de OK -knop om een vinkje (✓) naast de optie te zetten.
Informatie 2	Druk nogmaals op de OK -knop om het vinkje te verwijderen.
Informatie 3	Om de details van een weer te geven item in te stellen, drukt u op \triangleright . De volgende items kunnen worden ingesteld. [] / [Licht&Schaduw] / [Niveaumeter] / [Alle batterij-informatie] / [Stille werking]

De set die momenteel in gebruik is, kan niet worden uitgeschakeld, maar de items om weer te geven kunnen worden geconfigureerd.

Info-instellingen configureren

1. Selecteer een indicator die u wilt weergeven wanneer u op de **INFO**-knop drukt en zet er een vinkje (✓) naast.
 - Selecteer een optie met behulp van Δ ∇ en druk op de **OK**-knop om een vinkje (✓) naast de optie te zetten. Druk nogmaals op de **OK**-knop om het vinkje te verwijderen.

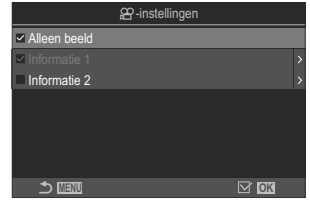

 Instellingenscherf Info-instellingen

Alleen beeld	Er wordt geen informatie getoond.
Informatie 1	Selecteer een optie met behulp van Δ ∇ en druk op de OK -knop om een vinkje (✓) naast de optie te zetten. Druk nogmaals op de OK -knop om het vinkje te verwijderen.
Informatie 2	Om de details van een weer te geven item in te stellen, drukt u op \triangleright . De volgende items kunnen worden ingesteld. [] / [Niveaumeter] / [Alle batterij-informatie] / [Beeldstabilisatie] / [Fotomodus] / [WB] / [AF-modus] / [Onderwerpdetectie] / [Meting geluidsopnameniveau] / [Volume hoofdtelefoon] / [Tijdcode] / [Stille werking] / [Raster]

 De set die momenteel in gebruik is, kan niet worden uitgeschakeld, maar de items om weer te geven kunnen worden geconfigureerd.

Een weergave kiezen

Druk tijdens het filmen op de **INFO**-knop om tussen de geselecteerde weergaven te schakelen.

 'De informatieweergave wisselen' (P.50)

Het display configureren wanneer de ontspanknop half wordt ingedrukt (Info door half indr.)

PASMB 

U kunt het display configureren voor het moment dat de ontspanknop half wordt ingedrukt.



Menu

- MENU →  → 4. Informatie → Info door half indr. 

Uit	Er wordt geen informatie weergegeven wanneer de ontspanknop half wordt ingedrukt.
Aan1	Alleen de volgende belichtingsgerelateerde items worden weergegeven wanneer de ontspanknop half wordt ingedrukt. <ul style="list-style-type: none">• Sluiterijd• Diafragma• De belichtingscompensatie resetten• Verschil ten opzichte van optimale belichting• ISO-gevoeligheid
Aan2	Het display wijzigt niet, zelfs niet wanneer de ontspanknop half wordt ingedrukt.

Opties infodisplay zoeker (Info-instellingen)

PASMB 



Kies de informatie die kan worden weergegeven door op de knop **INFO** in het zoekerdisplay te drukken. Net zoals met de monitor kunt u een histogram of een niveaumeter in de zoeker weergeven door op de knop **INFO** te drukken. Dit onderdeel wordt gebruikt om de beschikbare displaytypes te kiezen. Dit onderdeel wordt actief als u [ **Stijl 1**] of [ **Stijl 2**] heeft geselecteerd voor [**Stijl voor zoeker**] (P.382) tijdens fotografie. De optie die is geselecteerd voor [ **Info-instellingen**] (P.387) wordt werkzaam in filmopnamemodus.

Menu

- MENU →  → 4. Informatie →   Info-instellingen

1. Selecteer een indicator die u wilt weergeven wanneer u op de **INFO**-knop drukt en zet er een vinkje (✓) naast.
 - Selecteer een optie met behulp van Δ ∇ en druk op de **OK**-knop om een vinkje (✓) naast de optie te zetten. Druk nogmaals op de **OK**-knop om het vinkje te verwijderen.



  Instellingenschermb Info-instellingen

Alleen
beeld

Er wordt geen informatie getoond.

Informatie 1	Selecteer een optie met behulp van Δ ∇ en druk op de OK -knop om een vinkje (✓) naast de optie te zetten.
Informatie 2	Druk nogmaals op de OK -knop om het vinkje te verwijderen. Om de details van een weer te geven item in te stellen, drukt u op \triangleright . De volgende items kunnen worden ingesteld.
Informatie 3	<p>: Er wordt een histogram over het display in de zoeker weergegeven.</p> <p>[Licht&schaduw]: Er worden kleuren aangebracht om over- en onderbelichte gedeelten aan te geven.</p> <p>[Niveaumeter]: De niveaumeter.</p> <p>[Alle batterij-informatie]: Informatie over alle batterijen.</p>

 De set die momenteel in gebruik is, kan niet worden uitgeschakeld, maar de items om weer te geven kunnen worden geconfigureerd.

De niveaumeter weergeven wanneer de ontspanknop half wordt ingedrukt (Niveaumeter)

PASMB 

Kies of de niveaumeter kan worden weergegeven in de zoeker door de ontspanknop half in te drukken als u [ **Stijl 1**] of [ **Stijl 2**] heeft geselecteerd voor [\[Stijl voor zoeker\] \(P.382\)](#).

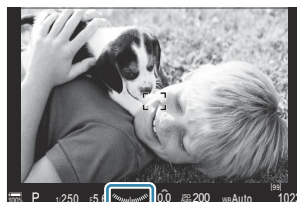

Weergeven als u de ontspanknop half indrukt

Menu

- **MENU** →  → 4. Informatie →   Niveaumeter

Aan

De niveaumeter wordt in de zoeker weergegeven terwijl u de ontspanknop half indrukt. De niveaumeter wordt weergegeven in plaats van de belichtingsbalk.

Uit





De niveaumeter wordt niet weergegeven.

Geleidingsopties voor kaderen

(Rasterinstellingen / Rasterinstellingen)

PASMB 

Menu

- MENU →  → 5. Raster/andere weergaven →  Rasterinstellingen
- MENU →  → 5. Raster/andere weergaven →  Rasterinstellingen



Weergavekleur	<p>Kies de weergegeven kleur.</p> <p>[Gebr.inst. 1]: de instellingen van [Kleur van voorinstelling 1] worden gebruikt.</p> <p>[Gebr.inst. 2]: de instellingen van [Kleur van voorinstelling 2] worden gebruikt.</p>
Uitsluitend voor  (Alleen [ Rasterinstellingen])	<p>Kies of u een exclusieve filminstelling wilt gebruiken bij het weergeven van geleidingslijnen in de  (film) modus.</p> <p>[Uit]: gebruik dezelfde instelling als in de fotografiemodus.</p> <p>[Aan]: gebruik de instelling bedoeld voor filmopnamemodus.</p>
Rasterweergave	<p>Kies het type geleidingslijnen voor weergave. Kies uit: [Uit] /  /  /  /  /  /  /  (alleen [ Rasterinstellingen])</p> <ul style="list-style-type: none">• Als u  kiest, worden de geleidingslijnen aangepast aan een 16:9 filmframe als films worden opgenomen in fotografiemodus. Afhankelijk van de voor   geselecteerde opties kunnen de geleidingslijnen worden weergegeven met een beeldverhouding van 17:9.
Kleur van voorinstelling 1	<p>[R]: verhoog de waarde om de rode tint te benadrukken.</p>
Kleur van voorinstelling 2	<p>[G]: verhoog de waarde om de groene tint te benadrukken.</p> <p>[B]: verhoog de waarde om de blauwe tint te benadrukken.</p> <p>[α]: verhoog de waarde om de kleur van de geleidingslijnen donkerder te maken.</p>

- ⓘ De geleidingslijnen die hier zijn geconfigureerd worden niet weergegeven tijdens focusstapeling (P.260) of op het filteraanpassingsscherm voor opnamen maken in live GND (P.257).
- ⚙ De instellingen die hier zijn gemaakt, worden ook gebruikt wanneer [ **Stijl 3**] is geselecteerd voor [**Stijl voor zoeker**].

Opties kaderingsraster zoeker







(Rasterinstellingen)

P A S M B 

Kies of er een kaderingsraster in de zoeker wordt weergegeven. U kunt ook de kleur en het type begeleiding kiezen. Dit onderdeel wordt actief als u [ **Stijl 1**] of [ **Stijl 2**] heeft geselecteerd voor [**Stijl voor zoeker**] tijdens fotografie. De optie die is geselecteerd voor [ **Info-instellingen**] (P.387) wordt werkzaam in filmopnamemodus.

Menu

• MENU →  → 5. Raster/andere weergaven →   Rasterinstellingen

Uitsluitend voor 	<p>Kies of u een exclusieve zoekerinstelling wilt gebruiken wanneer u geleidingslijnen weergeeft in de zoeker.</p> <p>[Uit]: gebruik dezelfde instelling als wanneer u de monitor gebruikt.</p> <p>[Aan]: gebruik de instelling die is bedoeld voor de zoeker.</p>
Weergavekleur	<p>Kies de weergegeven kleur.</p> <p>[Gebr.inst. 1]: de instellingen van [Kleur van voorinstelling 1] worden gebruikt.</p> <p>[Gebr.inst. 2]: de instellingen van [Kleur van voorinstelling 2] worden gebruikt.</p>
Rasterweergave	<p>Kies het type geleidingslijnen voor weergave. Kies uit:</p> <p>[Uit] /  /  /  /  /  /  / </p> <ul style="list-style-type: none">Als u  kiest, worden de geleidingslijnen aangepast aan een 16:9 filmframe als films worden opgenomen in fotografiemodus. Afhankelijk van de voor [ ] geselecteerde opties kunnen de geleidingslijnen worden weergegeven met een beeldverhouding van 17:9.
Kleur van voorinstelling 1	<p>[R]: verhoog de waarde om de rode tint te benadrukken.</p> <p>[G]: verhoog de waarde om de groene tint te benadrukken.</p>
Kleur van voorinstelling 2	<p>[B]: verhoog de waarde om de blauwe tint te benadrukken.</p> <p>[α]: verhoog de waarde om de kleur van de geleidingslijnen donkerder te maken.</p>

ⓘ De geleidingslijnen die hier zijn geconfigureerd worden niet weergegeven tijdens focusstapeling (P.260) of op het filteraanpassingsscherm voor opnamen maken in live GND (P.257).

De beschikbare instellingen kiezen via multi-Fn (Multifunctie-instellingen)

PASMB 

Kies de instellingen die toegankelijk zijn met de multifunctieknoppen.

Menu

- MENU →  → 5. Raster/andere weergaven → Multifunctie-instellingen

1. Selecteer het weergavetype en zet er een vinkje (✓) naast.

- Selecteer een optie met behulp van   en druk op de **OK**-knop om een vinkje (✓) naast de optie te zetten. Druk nogmaals op de **OK**-knop om het vinkje te verwijderen.

Lichte/schaduwdelen	Wijzig de instelling met behulp van de voorste en achterste regelaars. Druk op de INFO -knop om het gebied (licht, middentoon, schaduw) te wijzigen dat moet worden geconfigureerd.
Kleurenmaker	Gebruik de voorste regelaar om de kleurschakering aan te passen en de achterste regelaar om de verzadiging aan te passen.
 ISO  ISO	Wijzig de instelling met behulp van de voorste en achterste regelaars.
 WB  WB	
Vergroting	Er wordt een zoomkader weergegeven.
Beeldverhouding	Wijzig de instelling met behulp van de voorste en achterste regelaars.
 LV-modus	De instelling wisselt met elke druk op de knop tussen [Standaard] en [S-OVF] .
Pieken	Zet aan en uit met elke druk op de knop.

Histogram belichtingswaarschuwing (Histogram-instellingen)

P A S M B 

Kies de helderheidsniveaus die in het histogram als overbelicht (lichte delen) of onderbelicht (schaduwgedelen) worden weergegeven. Deze niveaus worden gebruikt voor helderheidswaarschuwingen in het histogram tijdens het maken en afspelen van foto's.

- De gedeelten die in de monitor en zoeker **[Licht&schaduw]** worden weergegeven in rood of blauw, worden ook volgens de voor deze opties gekozen waarden geselecteerd.

Menu

- MENU → ⚙️ → 5. Raster/andere weergaven → Histogram-instellingen

Licht	Kies de minimumhelderheid voor waarschuwingen voor lichte gedeelten. [245] - [255]
Schaduw	Kies de maximumhelderheid voor waarschuwingen voor schaduwgedeelten. [0] - [10]

Instellingen gerelateerd aan werking en weergave van menu's

Het configureren van de cursor op het menuscherm (Menucursorinstellingen)

P A S M B 

Kies waar de cursor wordt weergegeven wanneer u het menu opent of naar een andere pagina gaat.

Menu

- MENU → ⚙️ → 2. Bewerkingen → Menucursorinstellingen

Cursorpositie op pagina	<p>[Opslaan]: Wanneer u naar een andere pagina gaat, verschijnt de cursor daar waar deze de laatste keer was toen de pagina werd geopend.</p> <p>[Resetten]: Elke keer dat u naar een andere pagina gaat, verschijnt de cursor bovenaan die pagina.</p>
Startpositie menu	<p>[Recent]: Wanneer u het menu opent, worden het laatst gebruikte tabblad, de laatste gebruikte pagina en de cursorpositie opgeroepen.</p> <p>[1]: Wanneer u het menu opent, wordt de eerste pagina van het tabblad 1 weergegeven.</p> <p>[Mijn]: Wanneer u het menu opent, wordt de eerste pagina van het tabblad 'Mijn' weergegeven.</p>
Snelkoppeling B-modusinstell.	<p>De camera kan worden geconfigureerd om het modusspecifieke menu te openen wanneer u op de MENU-knop drukt in de B-modus.</p> <p>[Uit]: Het menu opent volgens de instelling van [Startpositie menu].</p> <p>[Aan]: [Live Bulb], [Live Time] of [Composiet-inst.] verschijnt, afhankelijk van de geselecteerde modus.  'BULB/TIME/COMP-instellingen' (P.279) configureren (BULB/TIME/COMP-instellingen)</p>



Kiezen hoe er tussen pagina's wordt bewogen met de achterste regelaar (Lus in menutabblad)

Kies of er alleen tussen pagina's moet worden gewisseld binnen hetzelfde menutabblad wanneer er aan de achterste regelaar wordt gedraaid.

Menu

- MENU →  → 1. Bewerkingen → Regelaarinstellingen →  Lus in menutabblad

<p>Nee</p>	<p>Wanneer u naar de laatste pagina gaat door aan de achterste regelaar te draaien en u draait deze verder, wordt de eerste pagina van het volgende tabblad weergegeven. Wanneer u naar de eerste pagina gaat door aan de achterste regelaar te draaien en u draait deze verder, wordt de laatste pagina van het vorige tabblad weergegeven.</p> <div data-bbox="322 762 862 917">  <p>The image shows two screenshots of a camera's menu. The left screenshot shows page 8, 'Beeldstabilisatie', with options: S-IS Auto, Fps-prioriteit, Aan, Uit, Hand-hulphulp, and Lensstabilisatie Prio. The right screenshot shows page 1, 'Computationale mod', with options: Opname hoge resol., Opn. mkn in live ND, Opn. mkn in live GND, Focusstapeling, HDR, and Meerv. belichting. Two green arrows point from the left menu to the right menu, one pointing up and one pointing down, indicating the direction of page navigation.</p> </div>
<p>Ja</p>	<p>Wanneer u naar de laatste pagina gaat door aan de achterste regelaar te draaien en u draait deze verder, wordt de eerste pagina van het huidige tabblad weergegeven. Wanneer u naar de eerste pagina gaat door aan de achterste regelaar te draaien en u draait deze verder, wordt de laatste pagina van het huidige tabblad weergegeven.</p> <div data-bbox="322 1085 862 1240">  <p>The image shows two screenshots of a camera's menu. The left screenshot shows page 8, 'Beeldstabilisatie', with options: S-IS Auto, Fps-prioriteit, Aan, Uit, Hand-hulphulp, and Lensstabilisatie Prio. The right screenshot shows page 1, 'Basisinstellingen/beeldwaaiteit', with options: Aangepaste modus, Gedetailleerde instell., Beeldverhouding, Beeldweergave, and Schaduwcomp. Two green arrows point from the left menu to the right menu, one pointing up and one pointing down, indicating the direction of page navigation.</p> </div>

 Deze instellingen treden alleen in werking wanneer de achterste regelaar wordt bediend. Wanneer u   gebruikt om tussen pagina's te wisselen, werkt dit altijd op dezelfde manier als wanneer **[Nee]** is geselecteerd.

[Ja]/[Nee] Standaardoptie (Prioriteit instellen)

Kies de gemarkeerde standaardoptie als een **[Ja]/[Nee]** bevestiging wordt weergegeven.

Menu

- MENU →  → 2. Bewerkingen → Prioriteit instellen

Nee	[Nee] is standaard geselecteerd.
Ja	[Ja] is standaard geselecteerd.



'Mijn menu'-instellingen

Mijn menu

U kunt 'Mijn menu' gebruiken om een persoonlijk menutabblad te maken met alleen de items die u selecteert. 'Mijn menu' kan tot 5 pagina's van elk 7 items bevatten. U kunt items verwijderen of de pagina of itemvolgorde wijzigen.

Bij aankoop bevat 'Mijn menu' geen items.

Items toevoegen aan 'Mijn menu'

1. Druk op de knop **MENU** om de menu's te openen.
2. Markeer een item om te worden opgenomen in 'Mijn menu'.
 - Elk item in de menu's  tot en met  kan worden toegevoegd aan 'Mijn menu' als dit op het scherm verschijnt met weergegeven tabbladen.
 - Sommige andere menu-items kunnen ook worden toegevoegd aan 'Mijn menu'. Als het item kan worden toegevoegd, verschijnt 'Mijn' in de rechter bovenhoek van het scherm.

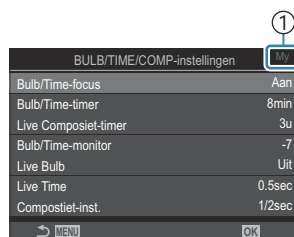

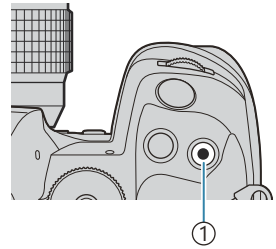

- ① Het item kan worden toegevoegd aan 'Mijn menu'

3. Druk op de knop .



① Knop .

- U wordt gevraagd om een pagina te kiezen. Gebruik   op de pendelknop en kies de 'Mijn menu'-pagina waaraan u het item wilt toevoegen.



4. Druk op de **OK**-knop om het item aan de geselecteerde pagina toe te voegen.

- De camera geeft een bericht weer waarin staat dat het item is toegevoegd aan 'Mijn menu'.

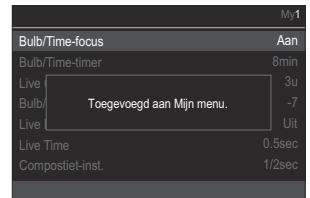

- Items die zijn toegevoegd aan 'Mijn menu' worden aangeduid met het cijfer van de 'Mijn menu'-pagina.
- Items kunnen uit 'Mijn menu' worden verwijderd door op de -knop te drukken. Selecteer **[Ja]** en druk op de knop **OK**.

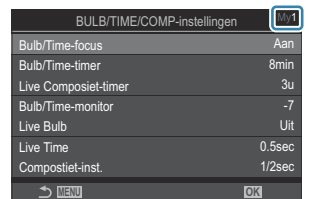

- Items die zijn opgeslagen in 'Mijn menu' worden toegevoegd aan het tabblad Mijn ('Mijn menu').

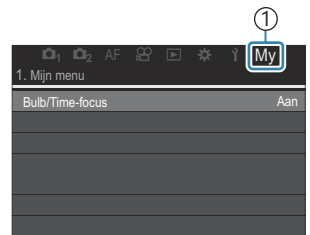

① Tabblad Mijn ('Mijn menu')

5. Om naar 'Mijn menu' te gaan, selecteert u het tabblad 'Mijn'.

U kunt de camera 'Mijn menu' eerst laten weergeven wanneer u de **MENU**-knop indrukt. **De cursor op het menu scherm configureren (Menucursorinstellingen)** (P.398)

'Mijn menu' beheren

U kunt de items in 'Mijn menu' in een andere volgorde zetten, ze tussen pagina's verplaatsen of ze helemaal uit 'Mijn menu' verwijderen.

1. Druk op de **MENU**-knop om de menu's weer te geven.
2. Geef de 'Mijn menu'-pagina weer die u wilt bewerken en druk op de **OK**-knop.

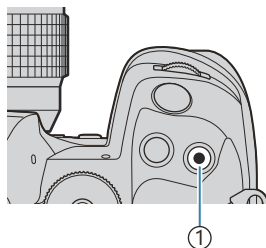

1 Knop **OK**

- De onderstaande opties verschijnen.

[Volgorde wijzigen]: Verander de volgorde van items of pagina's. Gebruik **▲ ▼ ◀ ▶** om de nieuwe locatie te kiezen.

[Dit item verwijderen]: Verwijder het gemarkeerde item uit 'Mijn menu'. Selecteer **[Ja]** en druk op de knop **OK**.

[Deze pagina verwijderen]: Verwijder alle items op de huidige pagina uit 'Mijn menu'. Selecteer **[Ja]** en druk op de knop **OK**.

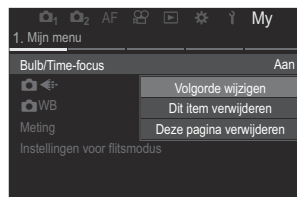

Instellingen voor kaart/map/bestand

De kaart formatteren (Kaartformattering)

PASMB 

Geheugenkaarten moeten met deze camera worden geformatteerd voor ze voor het eerst worden gebruikt, of nadat ze met een andere camera of computer werden gebruikt.

Bij het formatteren worden alle gegevens gewist die op het kaartje staan, ook eventuele beveiligde opnamen.

Controleer altijd eerst of er geen beelden op een kaart staan die u wilt bewaren voordat u de gebruikte kaart gaat formatteren.  ['Bruikbare kaarten' \(P34\)](#)

Menu

- MENU →  1. Kaart/Map/Bestand → Kaartformattering

Kaart formatteren	[Ja]: De kaart wordt geformatteerd. [Nee]: Formatteren wordt geannuleerd.
Nee	Formatteren wordt geannuleerd.

- Wanneer beide kaartsleuven een kaart bevatten, wordt de kaartsleufselectie weergegeven. Selecteer een kaartsleuf en druk op de knop **OK**.

De kaart instellen om hierop op te nemen (Kaartsleufinstellingen / Kaartsleufinstellingen)





PASMB 

Als er in beide sleuven 1 en 2 een kaart zit, kunt u selecteren op welke kaart de foto's en films moeten worden opgenomen.

Superbedieningspaneel



- OK →  Instellingen opslaan

Menu







- MENU →  → 1. Kaart/Map/Bestand →  Kaartsleufinstellingen
- MENU →  → 1. Kaart/Map/Bestand →  Kaartsleufinstellingen

[Kaartsleufinstellingen] configureren

 Instellingen opslaan	Kies de opnamemethode voor foto's (P.406). [Standaard] / [Autom. schakelen] / [Dual-onafh. ↓□] / [Dual-onafh. ↑□] / [Dual hetzelfde ↓□] / [Dual hetzelfde ↑□]
 Sleuf opslaan	Kies de geheugenkaart die voor het opnemen van foto's wordt gebruikt. Deze optie wordt van kracht wanneer [Standaard] of [Autom. schakelen] is geselecteerd voor [ Instellingen opslaan]. [Sleuf 1]: foto's worden opgeslagen op de kaart in sleuf 1. [Sleuf 2]: foto's worden opgeslagen op de kaart in sleuf 2.
 Sleuf	Kies de kaart voor het weergeven van foto's als [ Instellingen opslaan] is ingesteld op [Dual-onafh. ↓□], [Dual-onafh. ↑□], [Dual hetzelfde ↓□] of [Dual hetzelfde ↑□]. [Sleuf 1]: foto's op de kaart in sleuf 1 worden afgespeeld. [Sleuf 2]: foto's op de kaart in sleuf 2 worden afgespeeld.



U kunt ook een kaart voor afspelen kiezen met de knop . Houd de knop  ingedrukt en draai aan de voorste of achterste draaiknop om te wisselen van kaart tijdens het afspelen. Dit wijzigt de optie niet die is geselecteerd voor  **Sleuf**.

Instellingen opslaan

 Standaard	De foto's worden opgeslagen op de geheugenkaart in de kaartsleuf die is geselecteerd bij  Sleuf opslaan (P.405). De opnamen eindigen als de kaart vol is.
 Autom. schakelen	De foto's worden opgeslagen op de geheugenkaart in de kaartsleuf die is geselecteerd bij  Sleuf opslaan (P.405). De foto's worden opgeslagen op de andere geheugenkaart als de kaart in de geselecteerde sleuf vol is. Deze instelling keert automatisch terug naar [Standaard] als er slechts één geheugenkaart is geplaatst.
 Dual-onafh. ↓	Elke foto wordt twee keer opgeslagen, in elk van de twee verschillende beeldkwaliteitformaten. Kies een beeldkwaliteit voor elke sleuf (P.220). De opnamen eindigen als een van de kaarten vol is. De beeldkwaliteit voor [Dual-onafh. ↓] wordt afzonderlijk ingesteld voor elke sleuf; controleer de huidige beeldkwaliteitinstelling na het wijzigen van de geselecteerde optie.
 Dual-onafh. ↑	Elke foto wordt twee keer opgeslagen, in elk van de twee verschillende beeldkwaliteitformaten. Kies een beeldkwaliteit voor elke sleuf (P.220). Het opnemen wordt voortgezet op de andere geheugenkaart als een van de kaarten vol is. De beeldkwaliteit voor [Dual-onafh. ↑] wordt afzonderlijk ingesteld voor elke sleuf; controleer de huidige beeldkwaliteitinstelling na het wijzigen van de geselecteerde optie.
 Dual hetzelfde ↓	Elke foto wordt twee keer opgeslagen, op elk van de twee geheugenkaarten, met gebruikmaking van de huidige geselecteerde optie voor beeldkwaliteit. De opnamen eindigen als een van de kaarten vol is. Deze instelling keert automatisch terug naar [Standaard] als er slechts één geheugenkaart is geplaatst.
 Dual hetzelfde ↑	Elke foto wordt twee keer opgeslagen, op elk van de twee geheugenkaarten, met gebruikmaking van de huidige geselecteerde optie voor beeldkwaliteit. Het opnemen wordt voortgezet op de andere geheugenkaart als een van de kaarten vol is. Deze instelling keert automatisch terug naar [Standaard] als er slechts één geheugenkaart is geplaatst.

- ⚠ De beeldkwaliteitsmodus kan wijzigen als u de optie die is geselecteerd voor [ **Instellingen opslaan**] wijzigt of als u een geheugenkaart wisselt met een kaart die een andere hoeveelheid extra foto's kan bevatten. Controleer de beeldkwaliteitsmodus voordat u foto's maakt.
- 🔗 Wanneer [**Autom. schakelen**] is geselecteerd voor [ **Instellingen opslaan**], schakelt de camera automatisch tussen de laatste foto op de eerste kaart en de eerste foto op de tweede kaart.

[**Kaartsleufinstellingen**] configureren

 Sleuf 1	Films worden opgenomen op de kaart in sleuf 1.
 Sleuf 2	Films worden opgenomen op de kaart in sleuf 2.

Een map opgeven voor opslag van beelden (Map voor opsl. toew.)

Specificeer de map op de kaart waarin de beelden worden opgeslagen.

Menu

- MENU →  1. Kaart/Map/Bestand →  Opslagmap toewijzen

Toewijzen ¹	<p>[Nieuwe map]: Geef een mapnummer van 3 cijfers op. 1e cijfer: [0] - [9] 2e cijfer: [0] - [9] 3e cijfer: [0] - [9]</p> <p>[Bestaande map]: Selecteer een bestaande map met behulp van Δ ∇. De eerste twee beelden en het laatste beeld in de map worden weergegeven.</p>
Niet toewijzen	De map waarin de beelden worden opgeslagen is niet gespecificeerd. Als er al een map is gespecificeerd, wordt selectie geannuleerd.

¹ Als er al een map is gespecificeerd, wordt de naam van de map weergegeven. Druk op  om een andere map te selecteren.

Opties voor bestandsnaamgeving (Bestandsnaam)

P A S M B 

Kies hoe de camera bestanden benoemd bij het opslaan van foto's of films op geheugenkaarten. Bestandsnamen bestaan uit een voorvoegsel van vier tekens met een getal van vier cijfers. Gebruik deze optie om te kiezen hoe bestandsnummers worden toegewezen.

Menu

- MENU →  → 1. Kaart/Map/Bestand → Bestandsnaam

 Als er twee kaarten zijn geplaatst, kan de camera nieuwe mappen maken, of er niet slagen om bestanden doorlopend te nummeren, afhankelijk van huidige nummering voor bestanden en mappen op elke kaart.

Auto	Als u een nieuwe geheugenkaart plaatst, gaat de nummering van bestanden verder vanaf het laatste getal dat is gebruikt. Als de kaart reeds een bestand met hetzelfde of met een hoger getal, gaat de nummering verder vanaf het hoogste getal.
Resetten	De mapnummering wordt gereset naar 100 en de bestandsnummering naar 0001 als u een nieuwe kaart plaatst. Als de kaart reeds beelden bevat, gaat de nummering verder vanaf het hoogste getal.

Het naamgeven van bestanden (Bestandsnm. bew.)

PASMB 

Wijzig de bestandsnamen die de camera gebruikt wanneer foto's en films op de geheugenkaarten worden opgeslagen.

Menu

- MENU →  → 1. Kaart/Map/Bestand → Bestandsnaam bew.

sRGB	<p>[Datum (mdd)]: de tekens 2 t/m 4 worden samengesteld uit de getallen die overeenkomen met de maand en dag van de opnamedatum (A t/m C wordt gebruikt voor oktober t/m december). U kunt het 1e teken naar wens instellen.</p> <p>[Indexnummer]: de tekens 2 t/m 4 worden samengesteld op basis van het getal van de bestemmingsmap (100 - 999). U kunt het 1e teken naar wens instellen.</p> <p>[Handmatig]: u kunt de eerste vier tekens naar wens instellen met behulp van alfanumerieke tekens.</p>
Adobe RGB	<p>[Datum (mdd)]: de tekens 2 t/m 4 worden samengesteld uit de getallen die overeenkomen met de maand en dag van de opnamedatum (A t/m C wordt gebruikt voor oktober t/m december). Het 1e teken kan niet worden gewijzigd van _.</p> <p>[Indexnummer]: de tekens 2 t/m 4 worden samengesteld op basis van het getal van de bestemmingsmap (100 - 999). Het 1e teken kan niet worden gewijzigd van _.</p> <p>[Handmatig]: u kunt de tekens 2 t/m 4 naar wens instellen met behulp van alfanumerieke tekens. Het 1e teken kan niet worden gewijzigd van _.</p>

Gebruikersinformatie

Lensinfo opslaan (Instellingen lensinfo)

PASMB 

De camera kan gegevens opslaan voor tot wel 10 lenzen die niet voldoen aan de normen voor Micro Four Thirds- of Four Thirds-lenzen. Deze gegevens leveren ook de brandpuntstafstand, die wordt gebruikt voor de functies voor beeldstabilisatie en trapeziumcorrectie. De gegevens worden opgeslagen als Exif-tags.

Menu

- MENU →  → 2. Gegevensrecord → Instellingen lensinfo

Lensinformatie maken	<p>Registreer de lensinformatie.</p> <p>[Lensnaam]: voer de naam van de lens in.</p> <p>[Brandpuntsafstand]: Voer de brandpuntsafstand in. [0,1] – [1000,0] mm</p> <p>[Diafragmawaarde]: voer de diafragmawaarde in. [00,00] - [99,99]</p> <p>[Instellen]: sla de lensinformatie die u hebt ingevoerd op.</p>
Lens 01 (geregistreerde naam) - Lens 10 (geregistreerde naam)	<p>Bewerk de geregistreerde lensinformatie.</p> <p>[Bewerk.]: bewerk de geregistreerde lensinformatie. Bewerk [Lensnaam], [Brandp.afst.] en [Diafragmawaarde].</p> <p>[Verwijderen]: wis de geregistreerde lensinformatie.</p>

Tekens invoeren

1. Druk op de **INFO**-knop om te wisselen tussen hoofd- en kleine letters en symbolen.
2. Selecteer een teken met $\Delta \nabla \triangleleft \triangleright$ en druk op de knop **OK** om in te voeren.
 - Het geselecteerde teken verschijnt in het invoerveld voor tekens (**a**).
 - Druk op de ✖ -knop om het teken te verwijderen.
3. Om een teken uit het invoerveld voor tekens (**a**) te verwijderen, beweegt u de cursor met behulp van de voorste en achterste regelaars.
 - Selecteer een teken en druk op de ✖ -knop om het te verwijderen.
4. Wanneer u klaar bent met invoeren, selecteert u **[Eindigen]** en drukt u op de **OK**-knop.

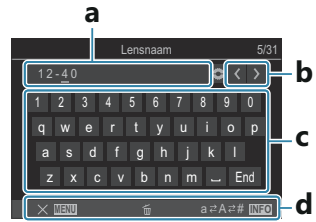

- a** Tekeninvoergebied
 - b** Cursorverplaatsingstoetsen
 - c** Toetsenbord
 - d** Gebruikshandleiding
- ☞ Aanraakbediening kan ook worden gebruikt voor het invoeren van tekens en het bedienen van **a** tot en met **d**.

- De lens wordt toegevoegd aan het lensinformatiemenu.
- Wanneer een lens wordt bevestigd die de camera niet automatisch van informatie voorziet, wordt de gebruikte informatie aangeduid met vinkjes (✓). Markeer lenzen waaraan u vinkjes (✓) wilt toevoegen en druk op de knop **OK**.

Uitvoerresolutie (dpi-instellingen)

PASMB 

Kies de uitvoerresolutie-informatie (in dots per inch, of dpi) die wordt opgeslagen met fotobeeldbestanden. De geselecteerde resolutie wordt gebruikt als de foto's worden afgedrukt. De dpi-instelling wordt opgeslagen als een Exif-tag.

Menu

- MENU →  → 2. Gegevensrecord → dpi-instellingen

Auteursrechteninformatie toevoegen (Copyrightinfo.)

PASMB 

Kies welke auteursrechteninformatie met foto's wordt opgeslagen. Auteursrechteninformatie wordt opgeslagen als Exif-tags.

Menu

- MENU →  → 2. Gegevensrecord → Copyrightinfo.

- ⓘ Wij kunnen niet aansprakelijk worden gesteld voor geschillen of schade ten gevolge van het gebruik van de functie **[Copyrightinfo.]**. Gebruik deze functie op uw eigen risico.
- ⓘ Om de auteursrechteninformatie die u hebt ingevoerd te verwijderen, verwijdert u de tekens op het invoerscherm van elk item (P.415).

Copyrightinfo. inschakelen

1. Gebruik $\Delta \nabla$ om **[Copyrightinfo.]** te selecteren en druk op de knop **OK**.

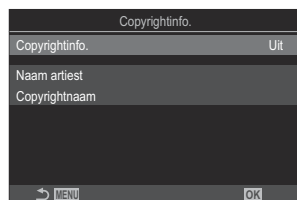

Instellingenschermb
Copyrightinfo.

2. Selecteer **[Aan]** met de $\Delta \nabla$ -knoppen en druk op de knop **OK**.

Uit	Voeg geen Exif-tags toe met de naam van de fotograaf en/of de eigenaar van het auteursrecht.
Aan	Voeg Exif-tags toe met de naam van de fotograaf en/of de eigenaar van het auteursrecht.

3. Het scherm keert terug naar het instellingenschermb Copyrightinfo.

Copyrightinfo. configureren

1. Configureer opties.

- Druk op $\Delta \nabla$ om een item te selecteren en druk op de **OK**-knop om het instellingenmenu weer te geven.
- Nadat u de opties hebt geconfigureerd, drukt u op de **OK**-knop om terug te keren naar het instellingenschermb Copyrightinfo.

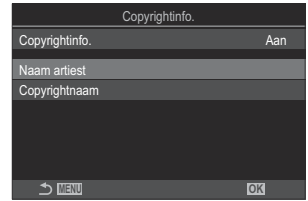

Naam artiest	Voer de naam van de fotograaf in.
Copyrightnaam	Voer de naam van de auteursrechthouder in.

Tekens invoeren

1. Druk op de **INFO**-knop om te wisselen tussen hoofd- en kleine letters en symbolen.
2. Selecteer een teken met $\Delta \nabla \triangleleft \triangleright$ en druk op de knop **OK** om in te voeren.
 - Het geselecteerde teken verschijnt in het invoerveld voor tekens (a).
 - Druk op de X -knop om het teken te verwijderen.
3. Om een teken uit het invoerveld voor tekens (a) te verwijderen, beweegt u de cursor met behulp van de voorste en achterste regelaars.
 - Selecteer een teken en druk op de X -knop om het te verwijderen.
4. Wanneer u klaar bent met invoeren, selecteert u **[Eindigen]** en drukt u op de **OK**-knop.

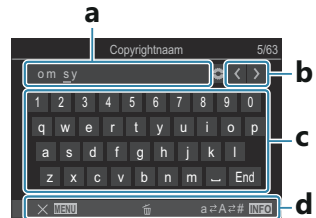

a Tekeninvoergebied

b Cursorverplaatsingstoetsen

c Toetsenbord

d Gebruikshandleiding

 Aanraakbediening kan ook worden gebruikt voor het invoeren van tekens en het bedienen van a tot en met d.

Instellingen voor monitor/geluid/ verbinding

Aanraakbedieningen uitschakelen (Touchscreeninstel.)

PASMB 

Aanraakbedieningen in- of uitschakelen.

Menu

- MENU →  → 3. Monitor/geluid/verbinding → Touchscreeninstel.

Uit	Aanraakbedieningen uitschakelen.
Aan	Aanraakbedieningen inschakelen.











Helderheid en tint bewaken (Monitoraanpassing)

PASMB 

Pas de kleurtemperatuur en de helderheid van de monitor aan. Deze optie is van toepassing op zowel fotografie- als filmmodus.

Menu

- MENU →  → 3. Monitor/geluid/verbinding →  Monitoraanpassing

 (Kleurtemperatuur)	<p>Pas de kleurtemperatuur aan.</p> <p>Gebruik de voorste regelaar of   om de oranje-blauw-as aan te passen. Door de cursor () dichterbij A neer te zetten, voegt u een rode tint toe en door deze dichterbij B te zetten, voegt u een blauwe tint toe.</p> <p>Gebruik de achterste regelaar of   om de groen-magenta-as aan te passen. Door de cursor () dichterbij G neer te zetten, voegt u een groene tint toe en door deze dichterbij M te zetten, voegt u een magenta tint toe.</p>
 (Helderheid)	<p>Pas de helderheid aan. Selecteer een optie met behulp van  .</p> <p>[-7] - [±0] - [+7]</p>

- Druk op de **INFO**-knop om te wisselen tussen de kleurtemperatuur en de helderheid en stel elk item in.
- U kunt de instelling resetten door de **OK**-knop ingedrukt te houden.
- In **B**-modus gebruikt de monitor de helderheid die is geselecteerd in **[Bulb/Time-monitor]**.
 'BULB/TIME/COMP-instellingen configureren (BULB/TIME/COMP-instellingen)' (P.279)









Helderheid en tint van de zoeker (EVF-aanpassing)

PASMB 

Pas de helderheid en kleurschakering van de zoeker aan. Het display schakelt naar de zoeker terwijl deze instellingen worden aangepast.

Menu

- MENU →  3. Monitor/geluid/verbinding → EVF-aanpassing

 (Kleurtemperatuur)	<p>Pas de kleurtemperatuur aan.</p> <p>Gebruik de voorste regelaar of  om de oranje-blauw-as aan te passen. Door de cursor () dichterbij A neer te zetten, voegt u een rode tint toe en door deze dichterbij B te zetten, voegt u een blauwe tint toe.</p> <p>Gebruik de achterste regelaar of  om de groen-magenta-as aan te passen. Door de cursor () dichterbij G neer te zetten, voegt u een groene tint toe en door deze dichterbij M te zetten, voegt u een magenta tint toe.</p>
 (Helderheid)	<p>[EVF autom. luminantie uit] / [EVF autom. luminantie aan]: De helderheid van de zoeker en het indicatorcontrast passen stellen zich automatisch in op het omgevingslicht. Wijzig de instelling met .</p> <p>[]: Pas de helderheid aan. Selecteer een optie met behulp van .</p> <p>[-7] - [± 0] - [+7]</p> <p> De helderheid kan niet worden gewijzigd wanneer [EVF autom. luminantie aan] is geselecteerd.</p>

- Druk op de **INFO**-knop om te wisselen tussen de kleurtemperatuur en de helderheid en stel elk item in.
- U kunt de instelling resetten door de **OK**-knop ingedrukt te houden.

De oogsensor configureren (Oogsensorinstellingen)

U kunt specificeren hoe de camera werkt wanneer u uw oog bij de zoeker houdt.

Menu

- MENU →  → 3. Monitor/geluid/verbinding → Oogsensorinstellingen

EVF autom. schakelen	<p>[Uit]: het scherm schakelt niet wanneer u uw oog bij de zoeker houdt. Druk op de -knop om het scherm te schakelen.</p> <p>[Aan]: de zoeker gaat automatisch aan wanneer u uw oog bij de zoeker houdt.</p>
Gedrag bij in-/uitschak.	<p>Kies wat er moet worden weergegeven wanneer het scherm automatisch schakelt naar de zoeker.</p> <p>[Scherm behouden]: het scherm dat werd getoond op de monitor wordt ook getoond in de zoeker.</p> <p>[Opnamescherm]: de zoeker toont de live view, zelfs wanneer het weergavescherm of een menu op de monitor werd getoond.</p>
Indien monitor is geop.	<p>[Werkzaam]: wanneer [EVF autom. schakelen] [Aan] is en u uw oog bij de zoeker houdt, schakelt het scherm naar de zoeker zelfs wanneer de monitor geopend is.</p> <p>[Niet werkzaam]: wanneer [EVF autom. schakelen] [Aan] is en u uw oog bij de zoeker houdt, schakelt het scherm niet naar de zoeker als de monitor geopend is.</p>

 Het instellingenschermb **[EVF autom. schakelen]** verschijnt wanneer u de -knop ingedrukt houdt.

De focuspiep uitschakelen (■)))

P A S M B 

De piepton bij het scherpstellen van de camera uitschakelen.

Menu

- MENU →  → 3. Monitor/geluid/verbinding → 

Aan	Als de camera tijdens autofocus met succes heeft scherpgesteld, klinkt er een piepton. De piepton klinkt alleen als de camera eerst scherpstelt met [C-AF] .
Uit	Er klinkt geen piepton als de camera tijdens autofocus met succes heeft scherpgesteld.

 Om de scherpstelpiepton in stille modus te gebruiken, moet u de instellingen **[Stille [♥] instellingen]** configureren ([P.207](#)).

Weergaveopties externe monitor (HDMI-instellingen)

PASMB 

Kies de signaaluitvoer naar externe monitors die via HDMI zijn verbonden. Pas de framesnelheid, framegrootte van de film en andere instellingen aan volgens de specificaties van de monitor.

Menu

• MENU →  → 3. Monitor/geluid/verbinding → HDMI-instellingen

Uitvoergrootte	<p>Kies het type signaaluitvoer naar de HDMI-connector.</p> <p>[4K]: het signaal wordt uitgevoerd in het formaat 4K digitale bioscoop (4096 X 2160).</p> <p>[4K]: indien mogelijk wordt het signaal uitgevoerd in 4K (3840 x 2160).</p> <p>[1080p]: Indien mogelijk wordt het signaal uitgevoerd in Full HD (1080p).</p> <p>[720p]: Indien mogelijk wordt het signaal uitgevoerd in HD (720p).</p>
Framesnelheid v. uit.	<p>Kies de signaalframesnelheid in overeenstemming met de geschiktheid van het apparaat voor NTSC of PAL.</p> <p>[60p-prioriteit]: framesnelheid voor gebieden die NTSC ondersteunen.</p> <p>[50P-prioriteit]: framesnelheid voor gebieden die PAL ondersteunen.</p>

- ⚠ **[Framesnelheid v. uitv.]** kan niet worden gewijzigd wanneer de camera via HDMI verbonden is met een apparaat.
- ⚠ Het geluid wordt niet afgespeeld tenzij het verbonden apparaat compatibel is met het geluidsformaat.
- 🔧 U kunt gedetailleerde opties configureren wanneer u signalen uitvoert naar een HDMI-apparaat in de filmmodus.  'HDMI-uitvoer' ( HDMI-uitvoer) (P295)

Een USB-verbindingsmodus kiezen (USB-instellingen)

P A S M B 

Kies hoe de camera functioneert als u deze aansluit op externe apparatuur via USB.

Menu

- MENU →  3. Monitor/geluid/verbinding → USB-instellingen

USB-modus



[Selecteren]: het menu voor het selecteren van de verbindingsmodus verschijnt elke keer dat een USB-kabel wordt verbonden.

[Opslag]: de camera werkt als een extern opslagapparaat. U kunt de gegevens op de geheugenkaart van de camera naar de computer kopiëren.

[MTP]: U kunt de foto's op de geheugenkaart weergeven op, of kopiëren naar de computer met computersoftware (P483).

[Webcam]: de camera kan worden verbonden met een computer en worden gebruikt als een webcam voor online meetings en live streaming (P484). Er zijn geen aanvullende stuurprogramma's of toepassingen nodig. Video- en audiogegevens die worden vastgelegd door de camera, worden naar de computer gestreamd door de twee apparaten eenvoudigweg te verbinden via USB (USB-streaming).

[ RAW/Control]: Gebruik computerbesturing die beschikbaar is via OM Workspace en verwerk foto's met behulp van de high-speed beeldverwerkingsprocessor van de camera. Wanneer u OM Capture gebruikt, kunt u ook beelden opnemen en overbrengen naar een computer en de camera bedienen vanuit een computer.

Voor meer informatie raadpleegt u 'Foto's uploaden terwijl deze worden genomen ( RAW/Control)' (P480), 'De camera verbinden voor high-speed RAW-verwerking ( RAW/Control)' (P482).

[USB PD]: selecteer deze instelling wanneer u niet wilt dat de camera automatisch stroom krijgt wanneer deze is verbonden met een USB PD-compatibel apparaat. Meestal hoeft u deze optie niet te selecteren.

**Stroomtoevoer
via USB**

Kies of u de camera wilt voeden wanneer deze via USB verbonden is met een computer.

[Ja]: de camera wordt gevoed wanneer de camera en de computer via USB met elkaar verbonden zijn.

[Nee]: de camera wordt niet gevoed wanneer de camera en de computer via USB met elkaar verbonden zijn.

 Wanneer u de camera via USB met een computer verbindt terwijl **[Opslag]**, **[MTP]** **[Webcam]** of **[RAW/Control]** is geselecteerd, kunt u de camera gebruiken terwijl deze wordt gevoed.

Instellingen voor batterij/slaapstand

Batterijstatus weergeven (Batterijstatus)

P A S M B 

Geef de status weer van de in de camera geplaatste batterijen. De status van de batterij in de camera en van de batterij in de batterijhouder worden apart weergegeven.

Menu

- MENU →  → 5. Batterij/Slaapstand →  Batterijstatus



 Sommige items worden niet weergegeven wanneer de camera gevoed wordt door de USB-AC-adapter of een USB PD-compatibel USB-apparaat.

Instellen welke batterij als eerste wordt gebruikt (Batterijprioriteit)

PASMB 

Kies welke batterij als eerste moet worden gebruikt wanneer er batterijen zitten in zowel de camera als de optionele reservebatterijhouder ([P.497](#)).

Menu

- MENU →  → 5. Batterij/Slaapstand →  Batterijprioriteit

Batterij-body	De batterij in de camera wordt als eerste gebruikt.
Batterijhouder	De batterij in de optionele batterijhouder wordt als eerste gebruikt.

De weergave van batterijniveau tijdens filmopname wijzigen

(  Weergavepatroon)

PASMB 

Kies een formaat voor de weergave van batterijniveau. Het batterijniveau kan worden weergegeven als een percentage of als de hoeveelheid resterende filmtijd.

 De weergave van filmtijd is enkel bedoeld als een richtlijn.

Menu

• MENU →  → 5. Batterij/Slaapstand →   Weergavepatroon

%	Batterijniveau wordt weergegeven als een percentage.
min	Batterijniveau wordt weergegeven als de resterende filmtijd. In de fotografeermodi wordt het batterijniveau alleen weergegeven wanneer er films worden opgenomen.

De achtergrondverlichting dimmen (LCD-verl.)

PASMB 

Kies de tijd waarna de achtergrondverlichting van de monitor wordt gedimd, als er geen bewerkingen worden uitgevoerd. Het dimmen van de achtergrondverlichting vermindert het stroomverbruik van de batterij.

Menu

- MENU →   5. Batterij/Slaapstand → LCD-verl.

8 sec / 30 sec / 1 min	De achtergrondverlichting van de monitor dimt na een gespecificeerde tijd.
Vasthouden	De achtergrondverlichting van de monitor dimt niet.

Opties voor de slaapstand (Stroombesparing) instellen (Slaapstand)

PASMB 

Kies de vertragingstijd voordat de camera overschakelt naar slaapstand als er geen bewerkingen worden uitgevoerd. In de slaapstand worden camerabewerkingen opgeschort en wordt de monitor uitgeschakeld.

Menu

- **MENU** →  → 5. Batterij/Slaapstand → Slaapstand

Uit	De camera gaat niet over naar de slaapstand.
1 min / 3 min / 5 min	De camera gaat na de gespecificeerde tijd over naar de slaapstand.

- U kunt de normale werking herstellen door de ontspanknop half in te drukken.

 De camera gaat in de volgende situaties niet in slaapstand.

- als een meervoudige belichting wordt uitgevoerd, tijdens verbinding met een HDMI-apparaat, tijdens Wi-Fi-verbinding met een smartphone, tijdens Wi-Fi- of USB-verbinding met een computer, tijdens draadloze verbinding met een afstandsbediening of wanneer de camera wordt gevoed via USB.

Opties voor automatisch uitschakelen instellen (Autom. uitschakelen)

PASMB 

De camera wordt automatisch uitgeschakeld als er gedurende een ingestelde tijd geen handelingen worden uitgevoerd nadat de camera is naar de slaapstand is overgeschakeld. Deze optie wordt gebruikt om de tijd te kiezen voordat de camera automatisch wordt uitgeschakeld.

Menu

- MENU →  → 5. Batterij/Slaapstand → Autom. uitschakelen

Uit	De camera gaat niet automatisch uit.
5 min / 30 min / 1 u / 4 u	De camera gaat na de gespecificeerde tijd uit.

 Als u de camera weer wilt activeren nadat deze automatisch is uitgeschakeld, schakelt u de camera in met de **ON/OFF**-hendel.

Stroomverbruik verminderen (Snelle slaapstand)

PASMB 

Stroomverbruik verder verminderen tijdens fotograferen met de zoeker. De tijdsvertraging voordat de achtergrondverlichting of de camera overgaat naar de slaapstand, kan worden verkort.

ⓘ Stroombesparing is niet beschikbaar:

- tijdens live view-fotografie, als de zoeker is ingeschakeld, als een meervoudige belichting of intervalfotografie wordt uitgevoerd, tijdens verbinding met een HDMI-apparaat, tijdens Wi-Fi-verbinding met een smartphone, tijdens Wi-Fi- of USB-verbinding met een computer of wanneer Bluetooth is ingeschakeld

Menu

- MENU →  → 5. Batterij/Slaapstand → Snelle slaapstand

Snelle slaapstand inschakelen

1. Gebruik   om **[Snelle slaapstand]** te selecteren en druk op de knop **OK**.

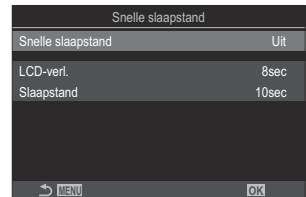

Instellingscherm Snelle slaapstand

2. Selecteer **[Aan]** met de  -knoppen en druk op de knop **OK**.

Uit	De camera gaat niet over naar de stroombesparingsmodus.
Aan	De camera gaat snel over naar de stroombesparingsmodus. Wanneer stroombesparing is ingeschakeld en het superbedieningspaneel wordt weergegeven (P48), staat er 'ECO' op de monitor.

3. Het scherm keert terug naar het instellingenschermb Snelle slaapstand.

Snelle slaapstand configureren

1. Configureer opties.

- Druk op Δ ∇ om een item te selecteren en druk op de **OK**-knop om het instellingenmenu weer te geven.
- Nadat u de opties hebt geconfigureerd, drukt u op de **OK**-knop om terug te keren naar het instellingenschermb Snelle slaapstand.

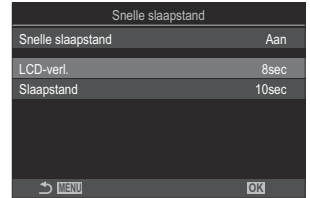

LCD-verl.	Kies de tijd waarna de achtergrondverlichting van de monitor wordt gedimd, als er geen bewerkingen worden uitgevoerd. [3 sec] / [5 sec] / [8 sec]
Slaapstand	Kies de vertragingstijd voordat de camera overschakelt naar slaapstand als er geen bewerkingen worden uitgevoerd. [3 sec] / [5 sec] / [8 sec] / [10 sec] / [15 sec] / [30 sec] / [1 min]

- Wanneer stroombesparing is ingeschakeld en het superbedieningspaneel wordt weergegeven (P.48), staat er 'ECO' op de monitor.

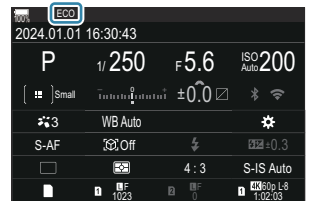

Instellingen voor resetten/klok/taal/ overig

Standaardinstellingen herstellen (Instell. resetten/initialiseren)

P A S M B 

Reset de camera naar de standaard fabrieksinstellingen. U kunt ervoor kiezen om bijna alle instellingen te resetten of om alleen de instellingen die direct met fotografie te maken hebben te resetten.

Menu

- MENU →  → 6. Resetten/klok/taal/overig → Instell. resetten/initialiseren

Opname-instellingen resetten	Voer alleen een reset uit van de aan fotografie gerelateerde instellingen.
Alle instellingen initialiseren	Reset alle instellingen, met een paar uitzonderingen zoals de klok en de taal.

 Zie '[Standaardinstellingen](#)' (P.530) voor informatie over de instellingen die worden gereset.

 Instellingen kunnen worden opgeslagen met behulp van OM Workspace of OM Image Share.

Raadpleeg onze website voor meer informatie.

De cameraklok instellen (🕒 Instellingen)

PASMB 

Hiermee stelt u de klok van de camera in.

Menu

- MENU →  → 6. Resetten/klok/taal/overig → 🕒 Instellingen

🕒	Stel de datum, tijd en de datumnotatie in. Markeer items met behulp van de ◀▶-knoppen en gebruik de Δ ▽-knoppen om het gemarkeerde item te wijzigen.
Tijdzone	Stel de tijdzone en de zomertijd in. Gebruik de Δ ▽-knoppen om de tijdzone te wijzigen. Als u op de knop INFO drukt, kunt u de zomertijd instellen. De functie schakelt in en uit telkens wanneer u op de INFO -knop drukt.

Een taal kiezen (🗨️)

PASMB 🎥

Kies een taal voor de cameramenu's en tips.

Menu

- MENU → 🏠 → 6. Resetten/klok/taal/overig → 🗨️

De niveaumeter kalibreren (Niveau aanp.)

PASMB 

Corrigeer afwijkingen in de niveaumeter. Kalibreer de meter als u vindt dat deze niet meer juist verticaal of horizontaal aangeeft.

Menu

- MENU →  → 6. Resetten/klok/taal/overig → Niveau aanp.

Resetten	Reset de meter naar de standaard fabrieksinstellingen.
Aanpassen	Kies het referentiepunt (nul). Kalibreer de niveaumeter nadat u de camera correct hebt opgesteld.

Beeldverwerkingscontrole (Pixel-mapping)

P A S M B 

Voer een gelijktijdige controle uit van de beeldsensor en de beeldbewerkingsfuncties. Voor de beste resultaten adviseren wij om het opnemen en afspelen te beëindigen, en om daarna ten minste een minuut te wachten voordat u pixel-mapping uitvoert.

⚠ Voer de controle opnieuw uit als u de camera tijdens de controle per ongeluk uitschakelt.

Menu

- **MENU** →  → 6. Resetten/klok/taal/overig → Pixel-mapping

De firmwareversie weergeven (Firmwareversie)

PASMB 

Bekijk de versies van de firmware voor de camera en de lenzen of andere apparaten die momenteel zijn verbonden. U hebt deze informatie mogelijk nodig wanneer u contact opneemt met de klantenondersteuning of wanneer u firmware-updates uitvoert.

Menu

- **MENU** ➔  ➔ 6. Resetten/klok/taal/overig ➔ Firmwareversie

Certificaten weergeven (Certificering)

PASMB 

Geef de nalevingscertificaten weer voor sommige van de normen waaraan de camera voldoet.

Menu

- MENU → ⓘ → 6. Resetten/klok/taal/overig → Certificering

De camera verbinden met externe apparaten

Externe apparaten aansluiten

U kunt diverse taken uitvoeren door de camera met een extern apparaat te verbinden zoals een computer of smartphone.

Maatregelen voor het gebruik van Wi-Fi en Bluetooth®

Schakel draadloze LAN en **Bluetooth®** uit in landen, regio's of op locaties waar het gebruik ervan verboden is.

De camera is uitgerust met draadloze LAN en **Bluetooth®**. Het gebruik van deze functies in landen buiten de regio waar de camera is gekocht, kan de plaatselijke voorschriften inzake draadloos gebruik overtreden.

Sommige landen en regio's kunnen het verzamelen van locatiegegevens zonder voorafgaande toestemming van de regering verbieden. In sommige verkoopgebieden wordt de camera dan ook verzonden met de functie locatiegegevens uitgeschakeld.

Elk land en elke regio heeft eigen wetten en voorschriften. Lees deze voordat u reist en volg ze op wanneer u in het buitenland bent. Ons bedrijf aanvaardt geen aansprakelijkheid wanneer de gebruiker niet voldoet aan plaatselijke wetten en voorschriften.

Schakel Wi-Fi uit in vliegtuigen en op andere locaties waarin het gebruik ervan verboden is.  ['De draadloze communicatie van de camera uitschakelen \(Vliegtuigmodus\)' \(P.441\)](#)

- ① Draadloze transmissies zijn gevoelig voor onderschepping door derden. Houd dit in gedachten bij gebruik van draadloze functies.
- ① De draadloze zender bevindt zich in de handgreep van de camera. Houd deze zo ver mogelijk uit de buurt van metalen voorwerpen. Bovendien kan de signaalsterkte afnemen als de handgreep wordt vastgehouden of bedekt is.
- ① Wanneer u de camera in een tas of een andere koffer vervoert, wees er dan van bewust dat de inhoud van de koffer of de materialen waar deze van is gemaakt, kunnen storen met de draadloze overdrachten, waardoor de camera geen verbinding kan maken met een smartphone.
- ① Wi-Fi-verbindingen vergroten de belasting op de batterijen, waardoor ze sneller leeg raken. De verbinding kan tijdens het gebruik verloren gaan wanneer de batterijen bijna leeg zijn.
- ① Apparaten zoals magnetrons en draadloze telefoons die radiofrequentiesignalen, magnetische velden of statische elektriciteit produceren, kunnen de draadloze gegevensoverdracht vertragen of anderszins verstoren.
- ① Sommige draadloze LAN-functies zijn niet beschikbaar wanneer de schrijfbeveiligingsschakelaar van de geheugenkaart in de 'LOCK'-positie staat.

De draadloze communicatie van de camera uitschakelen (Vliegtuigmodus)

PASMB 

Schakel de draadloze (Wifi/**Bluetooth**[®])-functies van de camera uit.

Menu

- MENU →  → 4. Wi-Fi/Bluetooth → Vliegtuigmodus

Uit	Draadloze communicatie is ingeschakeld.
Aan	Draadloze communicatie is uitgeschakeld. U kunt dit niet gebruiken totdat u de instelling wijzigt naar [Uit] . → verschijnt wanneer u [Aan] selecteert.

 Communicatie met de Wireless Radiowave Commander FC-WR is mogelijk, zelfs als u **[Aan]** selecteert.

De camera verbinden met een smartphone

Verbinding maken met smartphones

Gebruik de draadloze LAN (Wi-Fi) en **Bluetooth**[®]-functies van de camera om verbinding te maken met een smartphone, waarbij u de speciale app kunt gebruiken voor vergroting van uw plezier van de camera voor en na het opnemen. Zodra er een verbinding is gemaakt, kunt u op afstand foto's downloaden en maken, en positiegegevens aan de beelden toevoegen.

- De werking is niet gewaarborgd op alle smartphones.

Wat u allemaal kunt doen met de aangegeven app OM Image Share

- **Zet beelden van de camera over naar uw smartphone**

Download de beelden die u heeft geselecteerd om te delen op uw smartphone ([P.321](#)).

U kunt uw smartphone gebruiken om afbeeldingen te selecteren en deze van de camera downloaden.

- **Maak foto's op afstand met uw smartphone**

U kunt de camera op afstand bedienen en opnames maken met behulp van een smartphone.

- **Prachtige beeldverwerking**

Gebruik intuïtieve bedieningselementen om indrukwekkende effecten toe te voegen aan de beelden die u naar uw smartphone hebt overgezet.

- **Voeg gps-tags toe aan foto's**

Met behulp van de gps-functie van de smartphone kunt u positiegegevens toevoegen wanneer u foto's neemt met de camera.

Raadpleeg onze website voor meer informatie.

De camera aan de smartphone koppelen (Wi-Fi-verbinding)



Volg de stappen hieronder wanneer u apparaten voor de eerste keer met elkaar verbindt.

- Pas de koppelingsinstellingen aan met behulp van OM Image Share, niet met de instellingen-app die onderdeel is van het besturingssysteem van de smartphone.



1. Start de kopie van de OM Image Share-app die u eerder op uw smartphone hebt geïnstalleerd.
2. Tik op het -pictogram dat wordt weergegeven op het opname stand-byscherm.

U kunt ook de volgende bewerkingen uitvoeren.

Superbedieningspaneel

-  

Menu

- MENU →   → 4. Wi-Fi/Bluetooth → Wi-Fi-verbinding

3. Selecteer **[Apparaatverbinding]** en druk op de knop **OK**.
4. Volg de aanwijzingen op het scherm om de instellingen voor Wi-Fi/**Bluetooth**[®] aan te passen.
 - De lokale **Bluetooth**-naam en de toegangscode, de wifi-netwerknnaam (SSID) en het wachtwoord en een QR-code worden weergegeven op de monitor.



- ① Lokale **Bluetooth**-naam
Bluetooth-toegangscode
- ② Wifi-SSID
wifi-wachtwoord
- ③ QR-code

5. Tik op het camerapictogram onderaan het scherm van OM Image Share.
 - Er verschijnt een tabblad **[Eenvoudige instelling]**.

- 6.** Volg de instructies op het scherm in OM Image Share om de QR-code te scannen en de verbindinginstellingen aan te passen.
- Als u de QR-code niet kunt scannen, volgt u de aanwijzingen op het scherm in OM Image Share op om de instellingen handmatig aan te passen.
 - **Bluetooth**[®]: Selecteer de lokale naam en voer de toegangscode die op de cameramonitor wordt weergegeven in het dialoogvenster voor Bluetooth -instellingen in OM Image Share in om verbinding te maken.
 - Wifi: Voer de SSID en het wachtwoord dat wordt weergegeven op de cameramonitor in het dialoogvenster voor Wi-Fi-instellingen in OM Image Share in om verbinding te maken.
 -  op het scherm wordt groen wanneer het koppelen voltooid is.
 - Het **Bluetooth**[®]-pictogram geeft de status als volgt weer:
 - : De camera zendt een draadloos signaal uit.
 - : Draadloze verbinding is tot stand gebracht.
- 7.** Om de Wi-Fi-verbinding te beëindigen, drukt u op **MENU** op de camera of tikt u op  **MENU** op het monitorscherm.
- U kunt tevens de camera uitschakelen en zo de verbinding verbreken met OM Image Share.
 - Bij de standaardinstellingen blijft de **Bluetooth**[®]-verbinding actief, zelfs nadat de Wi-Fi-verbinding is verbroken, zodat u op afstand kunt fotograferen met een smartphone. Stel **[Bluetooth]** in op **[Uit]** om de camera zo in te stellen dat de **Bluetooth**[®]-verbinding ook wordt verbroken wanneer de Wi-Fi-verbinding wordt verbroken.

Stand-by-instelling draadloze verbinding voor wanneer de camera aan is (Bluetooth)

U kunt kiezen of de camera stand-by staat voor draadloze verbinding met een smartphone of optionele afstandsbediening wanneer de camera is ingeschakeld.

🔗 Voltooi de koppeling van de camera met de smartphone of de optionele afstandsbediening vooraf. **[Bluetooth]** kan niet worden geselecteerd tenzij het koppelen is voltooid.

Menu

• MENU ➔  ➔ 4. Wi-Fi/Bluetooth ➔ Bluetooth

Uit	De camera staat niet op stand-by voor een draadloze verbinding en het draadloze signaal wordt niet uitgezonden, zelfs niet als de camera is ingeschakeld.
Aan 	Als de camera is ingeschakeld, zendt deze een draadloos signaal uit en staat op stand-by voor het maken van een draadloze verbinding. U kunt de camera en de smartphone met elkaar verbinden via de bediening van OM Image Share en op afstand fotograferen of beelden overbrengen.
Aan  	Als de camera is ingeschakeld, verzendt deze draadloze signalen en als de apparaten al zijn gekoppeld (P.475), gaat de camera in de stand-bystand voor verbinding met een afstandsbediening.

📍 Als de gps-tracklog is ingeschakeld in de OM Image Share-app, worden locatiegegevens die zijn gedownload van de app toegevoegd aan foto's die zijn gemaakt terwijl **[Aan **] is geselecteerd.

Draadloze instellingen voor wanneer de camera is uitgeschakeld (Uitgeschkld.stand-by)

U kunt kiezen of de camera een draadloze verbinding met de smartphone moet houden als hij uit is.

Menu

- MENU →  → 4. Wi-Fi/Bluetooth → -instellingen → Uitgeschkld. stand-by

Selecteren	U kunt bij het uitschakelen van de camera kiezen of u de draadloze verbinding met de smartphone wilt behouden.
Uit	Het uitschakelen van de camera beëindigt de draadloze verbinding met de smartphone.
Aan	Als de camera uit is, blijft de verbinding met de smartphone actief en kan de smartphone nog steeds gebruikt worden om foto's te downloaden of te bekijken op de camera.

'Selecteren'

Als **[Selecteren]** is gekozen voor **[Stand-by uitschakelen]**, wordt er een bevestigingsdialoogvenster weergegeven voor de camera uitschakelt, als aan alle volgende voorwaarden is voldaan:

- **[Uit]** is geselecteerd voor **[Vliegtuigmodus]**
- De camera is momenteel verbonden met een smartphone (P.443)
- De geheugenkaart is correct geplaatst



Ja	Schakel de camera uit, maar laat de draadloze verbinding met de smartphone actief.
Nee	Schakel de camera uit en beëindig de draadloze verbinding met de smartphone.

ⓘ Als er gedurende ongeveer een minuut nadat het bevestigingsvenster is verschenen geen handelingen worden uitgevoerd, beëindigt de camera de draadloze verbinding met de smartphone en schakelt vervolgens automatisch uit.

- ⓘ Als hij actief wordt gelaten, zal de draadloze verbinding automatisch worden beëindigd, indien: De verbinding kan worden hersteld door de camera in te schakelen.
- de verbinding 12 uur inactief blijft
 - de geheugenkaart wordt verwijderd
 - de batterij wordt vervangen
 - er tijdens on-board opladen een oplaadfout optreedt
- ⚙ Houd er rekening mee dat als **[Aan]** is geselecteerd voor **[Uitschakld. stand-by]**, de camera mogelijk niet direct inschakelt als de **ON/OFF**-schakelaar naar **ON** wordt gedraaid.

Foto's overzetten naar een smartphone

U kunt foto's op de camera selecteren en deze naar een smartphone overzetten. U kunt de camera ook gebruiken om vooraf de foto's te selecteren die u wilt delen.  'Foto's selecteren om te delen' (Deelorder)' (P.321)

- Als **[Uit]** of **[Aan❌]** is geselecteerd voor **[Bluetooth]** (P.445), selecteer dan **[Aan❌]**.
- Als u **[Aan❌]** selecteert voor **[Bluetooth]** (P.445) wordt de camera in stand-bystand gezet, klaar voor een draadloze verbinding.

1. Tik op **[Foto's importeren]** in OM Image Share op de smartphone.

 Afhankelijk van de smartphone kan er een bevestigingsscherm voor wifi-verbinding verschijnen. Volg de aanwijzingen op het scherm om de smartphone en de camera te verbinden.

- Alle foto's die op de camera zijn opgeslagen, worden in een lijst weergegeven.

2. Selecteer de foto's die u wilt overzetten en tik op de knop Opslaan.

- Na het opslaan kunt u de camera vanaf de smartphone uitschakelen.
- Zelfs als **[Bluetooth]** (P.445) is ingesteld op **[Uit]** of **[Aan❌]**, kan **[Foto's importeren]** worden gebruikt door **[Wi-Fi-verbinding]** ➔ **[Apparaatverbinding]** op de camera te starten.

Automatisch beelden uploaden terwijl de camera uit is



Als u de camera wilt configureren om afbeeldingen automatisch naar een smartphone te uploaden, terwijl hij uit is:

- Markeer beelden om te delen ([P.321](#)).
- Schakel Uitgeschkld.stand-by in ([P.446](#)).
- Start OM Image Share als u een iOS-apparaat gebruikt.

Wanneer u een beeld markeert om te delen op de camera en de camera uit zet, verschijnt er een melding in OM Image Share. Wanneer u op de melding tikt, worden de beelden automatisch overgebracht naar de smartphone.

Op afstand fotograferen met een smartphone (Live View)

U kunt op afstand fotograferen door de camera met een smartphone te bedienen terwijl u de live view op het scherm van uw smartphone bekijkt.



- De camera toont het verbindingsscherm en alle bewerkingen worden uitgevoerd op de smartphone.
- Als **[Uit]** of **[Aan **] is geselecteerd voor **[Bluetooth]** (P.445), selecteer dan **[Aan **].
- Als u **[Aan **] selecteert voor **[Bluetooth]** (P.445) wordt de camera in stand-bystand gezet, klaar voor een draadloze verbinding.

1. Start OM Image Share en tik op **[Afstandsbed.]**.

2. Tik op **[Live View]**.

3. Tik op de ontspanknop om een opname te maken.



- De gemaakte foto wordt op de geheugenkaart in de camera opgeslagen.

 Zelfs als **[Bluetooth]** (P.445) is ingesteld op **[Uit]** of **[Aan **], kan **[Live View]** worden gebruikt door **[Wi-Fi-verbinding]** ➔ **[Apparaatverbinding]** op de camera te starten.

 De beschikbare opnamemogelijkheden zijn gedeeltelijk beperkt.

Op afstand fotograferen met een smartphone (Sluiter op afstand)

U kunt op afstand fotograferen door de camera met een smartphone te bedienen (sluiter op afstand).



- Alle functies zijn beschikbaar op de camera. Daarnaast kunt u foto's maken en films opnemen met de ontspanknop die op het smartphonescherm wordt weergegeven.
- Als **[Uit]** of **[Aan **] is geselecteerd voor **[Bluetooth]** (P.445), selecteer dan **[Aan **].
- Als u **[Aan **] selecteert voor **[Bluetooth]** (P.445) wordt de camera in stand-bystand gezet, klaar voor een draadloze verbinding.

1. Start OM Image Share en tik op **[Afstandsbed.]**.

2. Tik op **[Sluiter op afstand]**.

3. Tik op de ontspanknop om een opname te maken.





- De gemaakte foto wordt op de geheugenkaart in de camera opgeslagen.

 Zelfs als **[Bluetooth]** (P.445) is ingesteld op **[Uit]** of **[Aan **], kan **[Sluiter op afstand]** worden gebruikt door **[Wi-Fi-verbinding]** ➔ **[Apparaatverbinding]** op de camera te starten.

Positie-informatie toevoegen aan beelden

Met behulp van de gps-functie van de smartphone kunt u positiegegevens toevoegen wanneer u foto's neemt met de camera.

- Als **[Uit]** of **[Aan]** is geselecteerd voor **[Bluetooth]** (P.445), selecteer dan **[Aan]**.
- Als u **[Aan]** selecteert voor **[Bluetooth]** (P.445) wordt de camera in stand-bystand gezet, klaar voor een draadloze verbinding.

- 1.** Start OM Image Share voordat u foto's neemt met de camera en schakel de functie in om positie-informatie toe te voegen.
 - Wanneer u wordt gevraagd de klokken van de smartphone en de camera te synchroniseren, volgt u de aanwijzingen in OM Image Share.
- 2.** Neem foto's met de camera.
 - Wanneer het mogelijk is om positie-informatie toe te voegen, brandt  op het opnamescherm. Wanneer de camera geen positie-informatie kan ontvangen, knippert .
 - Het kan enige tijd duren voordat de camera klaar is om positie-informatie toe te voegen wanneer dit is ingeschakeld of wanneer de camera uit de slaapstand ontwaakt.
 - Positie-informatie wordt aan foto's toegevoegd terwijl  is weergegeven op het scherm.
 -  wordt weergegeven op het scherm wanneer u een foto bekijkt met positie-informatie.

 Positie-informatie wordt niet toegevoegd aan films.
- 3.** Wanneer u klaar bent met opnemen, schakelt u de functie om positie-informatie toe te voegen uit in OM Image Share.

Smartphone-verbindinginstellingen resetten (-instellingen resetten)

U kunt smartphoneverbindinginstellingen resetten naar de standaardwaarden.

Menu

- MENU →  → 4. Wi-Fi/Bluetooth → -instellingen → -instellingen resetten

 De volgende menu-items worden gereset.

- [-verbinding wachtwoord] (P.454) / [**Uitgeschkd. stand-by**] (P.446)

 Voordat u verbinding maakt met een smartphone, moet u de apparaten opnieuw koppelen (P.443).

Het wachtwoord wijzigen (📱 Wachtwoord voor verbinding)

Om de Wi-Fi/**Bluetooth**[®]-wachtwoorden te wijzigen:

Menu

- MENU → 🏠 → 4. Wi-Fi/Bluetooth → 📱-instellingen → 📱 Verbindingswachtwoord

1. Druk op de knop  zoals aangegeven in de handleiding op het scherm.
 - Er wordt een nieuw wachtwoord ingesteld.

🔗 Zowel het verbindingswachtwoord voor Wi-Fi alsook de verbindingcode voor **Bluetooth**[®] kunnen worden gewijzigd.

🔗 Maak opnieuw verbinding met de smartphone nadat u de wachtwoorden hebt gewijzigd.  ['De camera en smartphone koppelen \(Wi-Fi-verbinding\)' \(P.443\)](#)

Verbinding maken met computers via wifi

Software installeren

Gebruik OM Capture om de camera via Wi-Fi te verbinden met de computer.

OM Capture

Gebruik 'OM Capture' om foto's automatisch te downloaden en te bekijken wanneer deze worden genomen of om de camera op afstand te bedienen. Voor meer informatie over of om de software te downloaden, gaat u naar onze website. Houd het serienummer van de camera bij de hand wanneer u de software downloadt.

Volg de instructies op het scherm om de software te installeren. De systeemvereisten en installatie-instructies zijn beschikbaar op onze website.

De computer koppelen met de camera (Nieuwe verbinding)

De camera en de computer moeten gekoppeld zijn om verbinding te kunnen maken. Er kunnen maximaal vier computers tegelijk gekoppeld zijn met de camera. Verbind de computer via USB met de camera om te koppelen. U hoeft per computer slechts één keer te koppelen.

1. Nadat u hebt bevestigd dat de camera uit staat, verbindt u de camera via de USB-kabel met de computer.

- Gebruik een optionele kabelbeschermer en kabelklem bij het bevestigen van de USB-kabel om schade aan de connectoren en verlies van de verbinding te helpen voorkomen.

 'Kabelklem (CC-1) / Kabelbeschermer (CP-2)' (P.506)

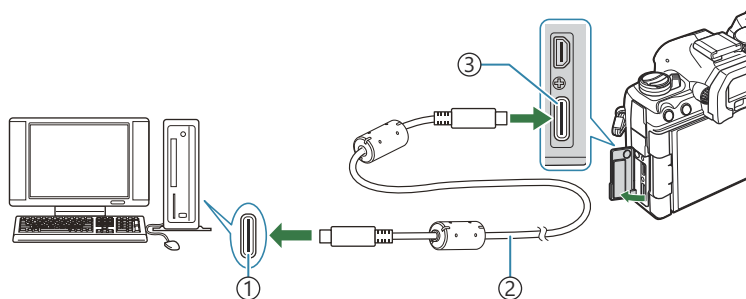

- ① USB-poort
- ② USB-kabel (meegeleverd)
- ③ USB-connector

- USB-poorten zitten bij iedere computer op verschillende plaatsen. Bekijk de documentatie van uw computer voor informatie over USB-poorten.
- Als de USB-poort op de computer een Type A-poort is, gebruikt u de optionele CB-USB11-kabel.

2. Zet de camera aan.

- Er verschijnt een bericht op de camera waarin u wordt gevraagd het apparaat te identificeren waarmee de USB-kabel is verbonden.

 Als het bericht niet wordt weergegeven, selecteert u **[Selecteren]** voor **[USB-modus]** (P.422).

 Als de batterijen bijna leeg zijn, verschijnt het bericht van de camera niet wanneer u verbinding maakt met de computer. Zorg ervoor dat de batterijen zijn opgeladen.

3. Selecteer [**RAW/Control**] met de knoppen Δ ∇ en druk op de knop **OK**.

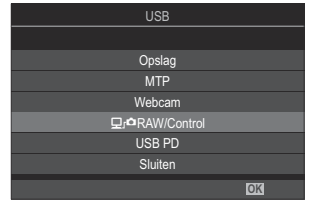

4. Start de kopie van OM Capture die op de computer is geïnstalleerd.
- Nadat u hebt opgestart, vraagt 'OM Capture' u het type verbinding te kiezen.



5. Klik op de **[+]** rechts van **[Nieuwe verbinding maken]**.
- Als er niets gebeurt, verbindt u de camera opnieuw.



- Voer de naam in die op de camera wordt gebruikt om de computer te identificeren. De standaardnaam is de 'Computernaam' van de computer.
- De naam die in de camera kan worden ingevoerd, kan maximaal 15 tekens lang zijn.



6. Klik op **[Instellingen]** in OM Capture.
- Wanneer er een bericht verschijnt waarin staat dat de koppeling is voltooid, verbreekt u de verbinding met de camera zoals aangegeven.

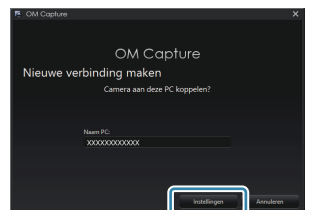

- Herhaal de bovenste stappen om de camera met elke extra computer te koppelen.
- De koppelingsinformatie die op de camera wordt opgeslagen, kan worden bekeken en verwijderd met OM Capture.

ⓘ Als de verbinding met de computer niet werkt, moet de computer de camera herkennen.

Wi-Fi-instellingen aanpassen (Wi-Fi-verbinding)

Pas de instellingen aan voor de verbinding met het netwerk waar de gekoppelde computer toe behoort.

Voordat de camera via Wi-Fi verbinding kan maken met de computer, moet de camera zijn geconfigureerd voor verbinding met het netwerk via de Wi-Fi-router of het toegangspunt. Er kunnen meerdere netwerkprofielen worden opgeslagen op de camera die naar wens kunnen worden opgeroepen. De **[Wi-Fi-verbinding]**-instellingen kunnen via de volgende methoden worden aangepast:

Verbinding maken via WPS	<p>Configureer de camera voor automatische verbinding (P.459). Druk op de WPS-knop van het apparaat om verbinding te maken via een WPS-router of toegangspunt.</p> <p>[PBC-methode]: maak verbinding door alleen de WPS-knop van de router te gebruiken. De camera maakt automatisch verbinding wanneer de knop wordt ingedrukt.</p> <p>[PIN-methode]: de camera maakt verbinding in de PIN-modus. Voer de camera-PIN in op de router om verbinding te maken.</p>
Verbinding maken vanuit de ((W))-lijst	<p>Kies het netwerk uit een lijst (P.464).</p> <p>De camera zoekt naar beschikbare netwerken. Om verbinding te maken, selecteert u een netwerk uit de lijst en voert u het netwerkwachtwoord in.</p>
Handmatig verbinden	<p>Verbindingsinstellingen handmatig aanpassen (P.461).</p> <p>Om verbinding te maken, voert u de netwerknaam (SSID) en andere instellingen in.</p>

- WPS-verbinding vereist een router of toegangspunt die/dat compatibel is met WPS.
- Om verbinding te maken via WPS in de PIN-modus moet de router zelf verbonden zijn met een beheercomputer waar de PIN kan worden ingevoerd.
- Om handmatig verbinding te maken, moet u informatie hebben over het netwerk waarmee u wilt verbinden.
- De camera kan verbinding maken met de volgende typen routers of toegangspunten:
 - Standaard: IEEE802.11a/b/g/n/ac
 - Band: 2,4 GHz of 5 GHz
 - Beveiliging: WPA2, WPA3
- De camera kan instellingen opslaan voor maximaal acht netwerken. De camera verbindt automatisch met netwerken waarmee er eerder verbinding is geweest.

- Elke nieuwe verbinding na de achtste overschrijft instellingen voor de verbinding die het langst ongebruikt is geweest.
- Het toevoegen van een netwerkprofiel voor een toegangspunt met hetzelfde MAC-adres als een bestaand profiel, overschrijft de instellingen voor het bestaande profiel.
- Voor informatie over het gebruik van routers of toegangspunten raadpleegt u de documentatie die met het apparaat is meegeleverd.
- Netwerkprofielen worden niet gereset wanneer u **[Alle instellingen initialiseren]** selecteert voor **[Instellingen resetten/initialiseren]** (P.432). Om netwerkinstellingen te resetten, gebruikt u **[Wi-Fi PC-instellingen]**P.459 > **[Wi-Fi PC-instellingen resetten]**.

Wi-Fi van de camera inschakelen







Voordat u via Wi-Fi-verbinding maakt met een netwerk moet u Wi-Fi op de camera inschakelen. Als **[Vliegtuigmodus]** (P.441) is ingesteld op **[Aan]**, stelt u dit in op **[Uit]**.

Verbinding maken via WPS (Verbinding maken via WPS)

Maak verbinding met behulp van de WPS-functie op de router of het toegangspunt.

Menu

- MENU →   ⇒ 4. Wi-Fi/Bluetooth → Wi-Fi-verbinding

1. Selecteer **[Pc-verbinding]** met de knoppen   en druk op de knop **OK**.
 - **[PC-verbinding]**-opties worden weergegeven.
2. Selecteer **[Verbinding maken via WPS]** met de knoppen   en druk op de knop **OK**.
3. Selecteer een tabblad met   en druk op de knop **OK**.
 - Als u de **[PBC-methode]** selecteerde, drukt u op de WPS-knop op de router of het toegangspunt.
 - Druk op de **OK**-knop van de camera om de verbinding te starten.
 - Het kan even duren voordat de verbinding tot stand komt, nadat er op de knop is gedrukt.
 - Als u de **[PIN-methode]** selecteerde, verschijnt er een PIN op de camera. Voer deze in op de router of het toegangspunt. Druk op de **OK**-knop van de camera wanneer de router klaar is om te verbinden.

4. Als de camera verbinding kan maken, wordt het netwerk weergegeven met een vinkje (✓) naast de netwerknaam.

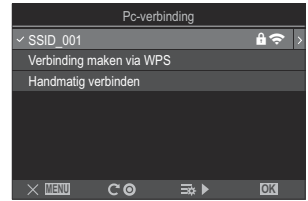

- Als de camera is gekoppeld met meer dan één computer, wordt u gevraagd om een computer te kiezen voordat de lijst met netwerken wordt weergegeven. Markeer de gewenste computer met behulp van de Δ ∇ -knoppen en druk op de **OK**-knop.
- De camera kan alleen worden gebruikt met de geselecteerde computer. Om een andere computer te selecteren, moet u eerst de huidige verbinding verbreken.
- Als de verbinding mislukt, verschijnt er een bericht op de camera gevolgd door de opties getoond in stap 3. Verwijder de geheugenkaart en voer deze opnieuw in.

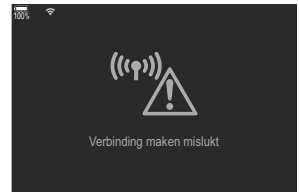

5. Druk op de **OK**-knop om het opnamescherm te sluiten.
- De camera keert terug naar het standaard opnamescherm.  op het scherm wordt groen.



Handmatig verbinding maken (Handmatig verbinden)

Pas de netwerkinstellingen handmatig aan.

Menu

- MENU →  → 4. Wi-Fi/Bluetooth → Wi-Fi-verbinding

SSID	De netwerknnaam (SSID).
Verificatie	Het type beveiliging dat in het netwerk wordt gebruikt.
Wachtwoord	Het wachtwoord voor verbinding met een beveiligd netwerk.
IP-adres toewijzen	Kies of het IP-adres van de camera automatisch wordt toegewezen door de DHCP-server van het netwerk.
IP-adres	Deze velden zijn verplicht wanneer het IP-adres handmatig wordt toegewezen. De gebruikte instellingen zijn afhankelijk van het netwerk.
Subnetmasker	
Standaardgateway	
DNS	

1. Selecteer **[Pc-verbinding]** met de knoppen   en druk op de knop **OK**.
 - **[PC-verbinding]**-opties worden weergegeven.
2. Selecteer **[Handmatig verbinden]** met de knoppen   en druk op de knop **OK**.

3. Selecteer opties met de Δ ∇ -knoppen en druk op de knop **OK**.

- Er verschijnen opties voor het geselecteerde item.

SSID	Voer de netwerk-SSID in.
Verificatie	Selecteer het type beveiliging dat in het netwerk wordt gebruikt. Kies uit [Geen] , [WPA2/WPA3] en [WPA3] .
Wachtwoord	Als u [WPA2/WPA3] of [WPA3] selecteerde voor [Verificatie] , voert u het netwerkwachtwoord in.
IP-adres toewijzen	Kies uit [Autom. (DHCP)] en [Handmatig] . Automatische toewijzing van IP-adressen vereist een netwerk met een DHCP-server die is geconfigureerd om IP-adressen automatisch te leveren.
IP-adres	Deze velden zijn verplicht wanneer [Handmatig] is geselecteerd voor [IP-adres toewijzen] .
Subnetmasker	
Standaardgateway	
DNS	

4. Selecteer **[Start met verbinden]** met de knoppen Δ ∇ en druk op de knop **OK**.

5. Als de camera verbinding kan maken, wordt het netwerk weergegeven met een vinkje (✓) naast de netwerknaam.

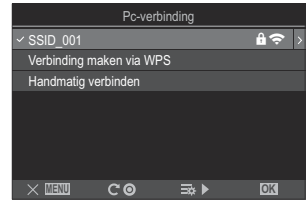

- Als de camera is gekoppeld met meer dan één computer, wordt u gevraagd om een computer te kiezen voordat de lijst met netwerken wordt weergegeven. Markeer de gewenste computer met behulp van de Δ ∇ -knoppen en druk op de **OK**-knop.
- De camera kan alleen worden gebruikt met de geselecteerde computer. Om een andere computer te selecteren, moet u eerst de huidige verbinding verbreken.
- Als de verbinding mislukt, verschijnt er een bericht op de camera gevolgd door de opties getoond in stap 4. Verwijder de geheugenkaart en voer deze opnieuw in.

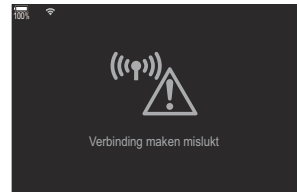

6. Druk op de **OK**-knop om het opnamescherm te sluiten.
- De camera keert terug naar het standaard opnamescherm.
Wi-Fi op het scherm wordt groen.



Een netwerk uit een lijst kiezen (Verbinding maken vanuit een ((☑))-lijst)

De camera zoekt naar beschikbare netwerken en toont deze in een lijst waaruit u het netwerk kunt kiezen waarmee u verbinding wilt maken.

Menu

• MENU ➔ ☷ ➔ 4. Wi-Fi/Bluetooth ➔ Wi-Fi-verbinding

1. Selecteer **[Pc-verbinding]** met de knoppen Δ ∇ en druk op de knop **OK**.
 - **[PC-verbinding]**-opties worden weergegeven.
2. Selecteer **[Verbinding maken vanuit een ((☑))-lijst]** met de knoppen Δ ∇ en druk op de knop **OK**.
 - Er verschijnt een lijst met beschikbare netwerken.
3. Markeer het gewenste netwerk met behulp van de Δ ∇ -knoppen en druk op de **OK**-knop.
 - Als het netwerk is beveiligd met een wachtwoord, wordt u gevraagd dit wachtwoord in te voeren. Voer het wachtwoord in en druk op de **OK**-knop.
 - Druk op de \triangleright -knop om **[Inst. Specific.]** weer te geven voor het gemarkeerde netwerk. U kunt een IP-adres invoeren en andere instellingen handmatig aanpassen.
 - Druk op de \odot -knop om het zoeken te herhalen en de netwerklijst te updaten.
4. Als de camera verbinding kan maken, wordt het netwerk weergegeven met een vinkje (✓) naast de netwerknaam.
 - Netwerken die zijn beschermd met een wachtwoord zijn weergegeven met een -pictogram.
 - Als de camera is gekoppeld met meer dan één computer, wordt u gevraagd om een computer te kiezen voordat de lijst met netwerken wordt weergegeven. Markeer de gewenste computer met behulp van de Δ ∇ -knoppen en druk op de **OK**-knop.
 - De camera kan alleen worden gebruikt met de geselecteerde computer. Om een andere computer te selecteren, moet u eerst de huidige verbinding verbreken.

- Als de verbinding mislukt, verschijnt er een bericht op de camera gevolgd door de opties getoond in stap 3. Verwijder de geheugenkaart en voer deze opnieuw in.

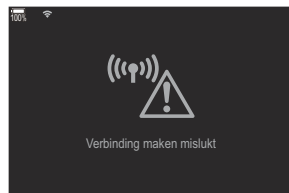



5. Druk op de **OK**-knop om het opnamescherm te sluiten.

- De camera keert terug naar het standaard opnamescherm.
 op het scherm wordt groen.



Verbinding maken met eerder geselecteerde netwerken

- De camera maakt automatisch opnieuw verbinding met eerder geselecteerde netwerken wanneer u **[PC-verbinding]** selecteert via het -pictogram. U hoeft geen wachtwoord in te voeren.
- Als er meerdere netwerken beschikbaar zijn, maakt de camera eerst verbinding met het netwerk dat recent is gebruikt.
- Wanneer de camera is verbonden, verschijnt er een lijst met beschikbare netwerken waarbij het huidige netwerk gemarkeerd is met een vinkje (✓).
- Om verbinding te maken met een ander netwerk, markeert u dit netwerk in de lijst en drukt u op de **OK**-knop.
- Als de camera is gekoppeld met meer dan één computer in het netwerk, wordt u gevraagd om een computer te kiezen voordat de lijst met netwerken wordt weergegeven. Markeer de gewenste computer met behulp van de  -knoppen en druk op de **OK**-knop.

Het MAC-adres weergeven / Wi-Fi-instellingen resetten voor PC-verbinding (Wi-Fi PC-instellingen)

U kunt het MAC-adres van de camera voor Wi-Fi-verbinding weergeven en de Wi-Fi-instellingen resetten die worden gebruikt voor de verbinding met een computer.

Menu

- **MENU** ➔ **ⓘ** ➔ 4. Wi-Fi/Bluetooth ➔ Wi-Fi-instellingen voor pc

Wi-Fi MAC-adres	Geef het MAC-adres voor Wi-Fi-verbinding van de camera weer.
Wi-Fi PC-instellingen resetten	Verwijder de informatie over computers waar de camera mee is gekoppeld en de toegangspunten waarmee de camera verbinding heeft gemaakt.

Foto's uploaden terwijl ze worden genomen

Neem foto's en upload deze naar een computer in hetzelfde netwerk als de camera. U kunt foto's nemen met behulp van de bedieningselementen op de camera of door de camera op afstand te bedienen vanaf de computer. Voordat u verder gaat, dient u de camera en de computer te koppelen, zoals staat beschreven in '[De computer koppelen met de camera \(Een nieuwe koppeling maken\)](#)' (P.456).

- ① Wi-Fi-verbindingen kunnen onderhevig zijn aan trage communicatiesnelheden of onbedoelde verbrekingen van de verbinding met de computer of het draadloze apparaat, afhankelijk van de werkomgeving. We bevelen aan om de werking te controleren in uw omgeving voordat u belangrijke foto's maakt. Als de Wi-Fi-verbinding wordt onderbroken, worden de gegevens voor uploaden verwijderd. Gebruik de upload-instellingen waarmee de overgezette gegevens worden opgeslagen op de geheugenkaart in de camera voorafgaand aan het uploaden.
- ① Om verbinding te maken met een computer, moet het opnamescherm worden weergegeven op de camera. Na het maken van verbinding met het netwerk, keert u terug naar het opnamescherm.

1. Start OM Capture op de doelcomputer.

- Als u wordt gevraagd een verbindingstype te kiezen, klikt u op **[Wi-Fi-verbinding]**.
- De computer toont het bericht **[Camera verbonden]** als de camera is gedetecteerd.

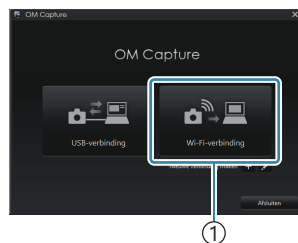

① [Wi-Fi-verbinding]

- De camera toont het bericht als er een verbinding tot stand is gebracht.

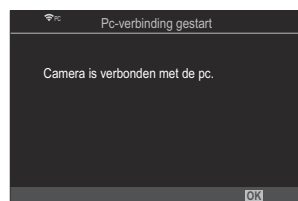

2. Configureer OM Capture om foto's automatisch te downloaden wanneer deze worden genomen.

- Kies een bestemming voor de gedownloade foto's.

3. Neem foto's met de bedieningselementen van de camera of de computer.

- De foto's worden naar de computer gedownload volgens de gekozen opties.

🔗 Raadpleeg de online help voor meer informatie over het gebruik van de software.

⚠ De computer kan niet worden gebruikt om de opnamemodus van de camera te wijzigen.

⚠ De framesnelheid op de cameraweergave kan dalen als het zicht door de cameralens tegelijkertijd op de computer en in de cameramonitor wordt weergegeven.

⚠ De camera uploadt alleen foto's die worden opgenomen terwijl de camera en de computer zijn verbonden. Foto's die zijn gemaakt terwijl de verbinding van de camera met de computer is verbroken, worden niet geüpload.

🔗 Als de camera is verbonden met een netwerk:

- Is de slaapstand uitgeschakeld
- Is foto's maken met de intervaltimer niet beschikbaar

🔗 Opties voor **[Pc-verbinding beëindigd]** worden weergegeven als de camera geen verbinding meer heeft met het netwerk. Als u de verbinding verbreekt, worden gegevens die nog niet zijn geüpload niet geüpload.

🔗 Als 'OM Capture' het bericht **[Deze toepassing kan geen camera vinden in de camerabedieningsmodus.]** weergeeft, controleer dan of:

- de camera met de computer is gekoppeld; en
- u de juiste computer hebt geselecteerd toen u verbinding had met het netwerk.

De verbinding verbreken

Beëindig de Wi-Fi-verbinding. Het gebruik van Wi-Fi kan in sommige landen of regio's niet zijn toegestaan. In dat geval moet Wi-Fi worden uitgeschakeld.

De huidige verbinding beëindigen

1. Tik op  op de cameramonitor.

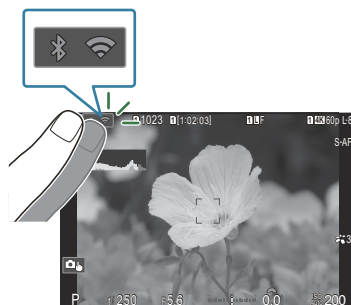

- U wordt gevraagd te bevestigen dat u de verbinding wilt verbreken.
- De netwerk-SSID wordt in het scherm getoond.

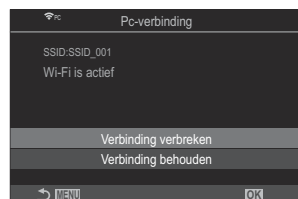

2. Selecteer **[Verbinding verbreken]** met Δ ∇ en druk op de knop **OK**.

- De camera beëindigt de verbinding en sluit de opnameweergave.

⚠ De Wi-Fi-verbinding wordt verbroken, zelfs als er gegevens zijn die nog moeten worden overgezet. Gegevens die nog niet zijn geüpload, worden niet geüpload.

3. Om opnieuw verbinding te maken, tikt u op  of selecteert u **[Wi-Fi-verbinding]** > **[Pc-verbinding]** en drukt u op de **OK**-knop.

- De camera maakt automatisch opnieuw verbinding met eerder geselecteerde netwerken.

- Om verbinding te maken met een nieuw netwerk, selecteert u **[Verbinding behouden]** in stap 2 en drukt u op de **OK**-knop. Kies uit een lijst van beschikbare netwerken en pas de instellingen aan zoals beschreven in 'Een netwerk uit een lijst kiezen (Verbinding maken vanuit een -lijst)' (P.464).

- Als u de camera uitschakelt terwijl het uploaden nog aan de gang is, wordt u gevraagd of u de camera wilt uitschakelen en de Wi-Fi-verbinding direct wilt verbreken of dat u de camera wilt uitschakelen nadat het uploaden is voltooid.

Wi-Fi/Bluetooth[®] uitschakelen

Stel [\[Vliegtuigmodus\] \(P.441\)](#) in op [\[Aan\]](#). De draadloze communicatie wordt uitgeschakeld.

De afstandsbediening gebruiken

Namen van onderdelen

RM-WR1 (optioneel)

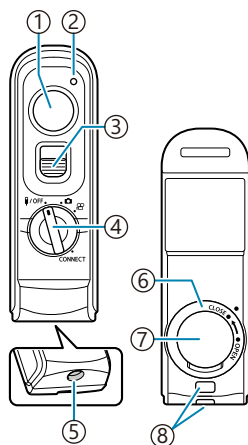

- ① Ontspanknop
- ② Gegevensoverdrachtsindicator
- ③ Vergrendeling ontspanknop
- ④ Modusknop (📷/OFF/📷/📷/CONNECT)
- ⑤ Kabelconnector
- ⑥ Afdekking batterijcompartiment
- ⑦ Klepje van het batterijcompartiment
- ⑧ Oogje voor de riem

Bekabelde verbinding

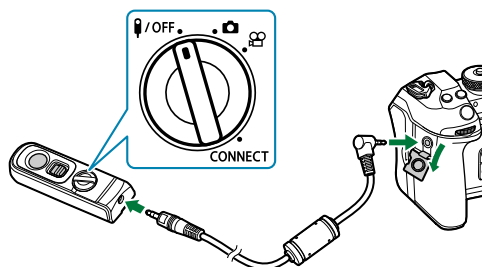

Draai de modusknop van de afstandsbediening naar **OFF** en verbind de afstandsbediening met de bijgesloten kabel met de camera.

Foto's kunnen worden genomen door op de ontspanknop te drukken.

Selecteer voorafgaand aan het opnemen van films **[REC]** voor **[Sluiterfunctie]**. 'Een film opnemen door op de ontspanknop te drukken (Sluiterfunctie)' (P.359)

De draadloze afstandsbediening is niet beschikbaar wanneer de kabel is verbonden.

Om de ontspanknop in te schakelen voor bulb-fotografie of iets dergelijks, schuift u de vergrendeling van de ontspanknop omhoog.

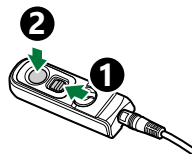

Draadloze verbinding

Voor draadloze verbinding moet u de camera eerst verbinden met de afstandsbediening.

Menu

- **MENU** → **Y** → 4. Wi-Fi/Bluetooth → Instelling draadloze sluiters

Koppelen starten	Ga te werk volgens de aanwijzingen op het scherm. Wanneer het koppelen voltooid is, wordt [Bluetooth] ingesteld op [Aan] .
Koppelen ongedaan maken	Als u [Ja] selecteert en op de OK -knop drukt, wordt het gekoppelde apparaat verwijderd.

1. Selecteer **[Start koppelen]** en druk op de knop **OK**.

2. Wanneer er een bericht wordt weergegeven dat de koppeling wordt uitgevoerd, draait u de modusknop van de afstandsbediening naar **CONNECT**. Laat de knop in deze positie staan.

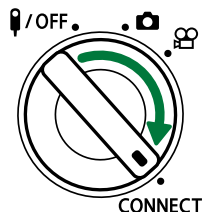
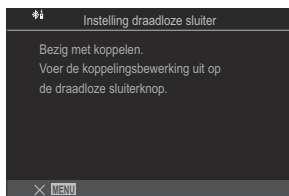

- Het koppelen start wanneer de knop 3 seconden op die positie wordt gehouden. Houd de knop op de positie **CONNECT** totdat het koppelen voltooid is. Als u de modusknop draait voordat het koppelen voltooid is, knippert de gegevensoverdrachtsindicator snel.
- De gegevensoverdrachtsindicator brandt wanneer het koppelen start.

3. Wanneer er een bericht verschijnt dat aangeeft dat het koppelen voltooid is, drukt u op **OK**.

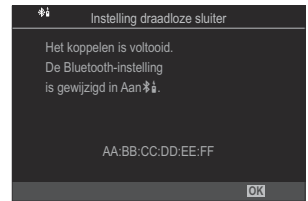

- De gegevensoverdrachtsindicator gaat uit wanneer het koppelen voltooid is.
 - **[Bluetooth]** (P.445) wordt automatisch ingesteld op **[Aan]** wanneer er een koppeling tot stand is gebracht.
- ⓘ Als u aan de modusknop van de afstandsbediening draait of op de knop **MENU** van de camera drukt voordat het bericht verschijnt dat het koppelen voltooid is, eindigt het koppelingsproces. De informatie over het gekoppelde apparaat wordt gereset. Koppel de apparaten opnieuw.
- ⓘ Als u aan de modusknop van een afstandsbediening draait die momenteel niet is gekoppeld met **CONNECT** en deze 3 seconden op die positie houdt, of wanneer het koppelen mislukt, wordt de koppelingsinformatie van de vorige koppelingen gereset. Koppel de apparaten opnieuw.



Koppelen ongedaan maken

1. Selecteer **[Koppelen ongedaan maken]** en druk op de knop **OK**.
 2. Selecteer **[Ja]** en druk op de knop **OK**.
- ⓘ Wanneer u de camera met een afstandsbediening hebt gekoppeld, moet u **[Koppelen ongedaan maken]** uitvoeren om de koppelingsinformatie te resetten voordat u de camera koppelt met een nieuwe afstandsbediening.

Opnemen vanaf de afstandsbediening

PASMB 

Voordat u een draadloze verbinding tot stand brengt tussen de camera en de afstandsbediening, moet u controleren of **[Aan  op het scherm en wordt de camera stand-by gezet voor draadloze communicatie met de afstandsbediening zodra deze wordt ingeschakeld.**

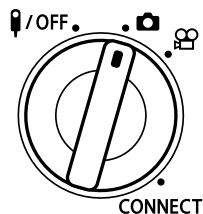

1. Draai de modusknop van de afstandsbediening naar  of .

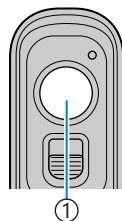

2. Druk op de ontspanknop van de afstandsbediening om foto's te nemen.



① Ontspanknop

- Wanneer de modusknop van de afstandsbediening is ingesteld op  (fotografiemodus): Als u de ontspanknop van de afstandsbediening licht indrukt tot de eerste positie (druk de ontspanknop half in), verschijnt het AF-bevestigingsteken (●) en verschijnt er een groen kader (AF-doel) in de scherpstelzone.
- Wanneer de modusknop van de afstandsbediening is ingesteld op  (filmopnamemodus): Als u de ontspanknop van de afstandsbediening indrukt, start de filmopname. Druk nogmaals op de ontspanknop van de afstandsbediening om de filmopname te stoppen.

Gegevensoverdrachtsindicator van de afstandsbediening

Brandt één keer	De opdracht van de afstandsbediening is correct naar de camera gestuurd.
Knippert snel (1 seconde)	De opdracht van de afstandsbediening is niet correct naar de camera gestuurd. Verklein de afstand tussen de camera en de afstandsbediening. Controleer de instelling van de camera als het probleem nog niet is opgelost.
Knippert snel (3 seconden)	Er is een probleem met het koppelen van de camera met de afstandsbediening. Koppel de apparaten opnieuw.
Brandt niet	Dit kan in de volgende situaties voorkomen. <ul style="list-style-type: none">• De batterij in de afstandsbediening is leeg.• De modusknop van de afstandsbediening staat in de OFF-stand.• De camera en de afstandsbediening zijn met een kabel verbonden

- ① Zelfs als **[Bluetooth]** (P.445) is ingesteld op **[Aan]**, kunt u de camera met een smartphone verbinden door **[Apparaatverbinding]** te starten op de camera. U kunt de camera echter niet met de afstandsbediening bedienen wanneer deze is verbonden met een smartphone.
- ① Apparaten koppelen en op afstand opnemen zijn niet beschikbaar wanneer de **[Vliegtuigmodus]** (P.441) is ingesteld op **[Aan]**.
- ① De camera gaat niet in de slaapstand wanneer een afstandsbediening draadloos is verbonden.
- ① Als u de modusknop van de afstandsbediening naar de positie **OFF** draait, gaat de camera in slaapstand volgens de instelling van **[Slaapstand]** (P.428).

De camera gaat niet in de slaapstand wanneer **[On]** is geselecteerd voor **[Bluetooth]** (P.445), tenzij de modusknop op de afstandsbediening in stand **OFF** staat.
- ① Als u de afstandsbediening bedient terwijl de camera in de slaapstand staat, kan het langer duren voordat de camera reageert.
- ① De camera kan niet worden bediend met de afstandsbediening wanneer deze uit de slaapstand komt. Bedien de afstandsbediening nadat de camera weer actief is.
- ① Draai de modusknop van de afstandsbediening naar stand **OFF** wanneer u de afstandsbediening niet meer hoeft te gebruiken.

MAC-adres van de afstandsbediening

Het MAC-adres van de afstandsbediening staat afgedrukt op de garantiekaart die bij de afstandsbediening is geleverd.

Vorzorgsmaatregelen voor het gebruik van de afstandsbediening

- Trek niet aan het klepje van het batterijcompartiment en gebruik dit ook niet om het deksel van het batterijcompartiment te draaien.
- Doorboor de batterijen niet met scherpe voorwerpen.
- Laat de afstandsbediening niet vallen en slinger deze niet rond terwijl u de kabel vasthoudt.
- Vocht op de kabel of connectoren van de afstandsbediening kunnen de draadloze bediening verstoren en bekabelde verbindingen onbetrouwbaar maken.
- Zorg ervoor dat er zich geen vreemde materialen op het deksel van het batterijcompartiment bevinden voordat u het sluit.
- Draai de modusknop naar de positie **OFF** voordat u kabels aansluit of verwijderd.

Verbinding maken met computers via USB

Software installeren

Installeer de volgende software om toegang te krijgen tot de camera terwijl deze direct via USB is verbonden met de computer.

OM Capture

Gebruik 'OM Capture' om foto's automatisch te downloaden en te bekijken wanneer deze worden genomen of om de camera op afstand te bedienen. Voor meer informatie over of om de software te downloaden, gaat u naar onze website. Houd het serienummer van de camera bij de hand wanneer u de software downloadt.

Volg de instructies op het scherm om de software te installeren. De systeemvereisten en installatie-instructies zijn beschikbaar op onze website.

OM Workspace

Deze computertoepassing wordt gebruikt om foto's en films die met de camera zijn opgenomen te downloaden, bekijken en beheren. Tijdens het bewerken van RAW-data in de OM Workspace, is high-speed verwerking met behulp van de cameramotor ingeschakeld. De toepassing kan ook worden gebruikt om de camera-firmware te updaten. De software kan worden gedownload van onze website. Houd het serienummer van de camera bij de hand wanneer u de software downloadt.

Volg de instructies op het scherm om de software te installeren. De systeemvereisten en installatie-instructies zijn beschikbaar op onze website.

Foto's uploaden terwijl deze worden genomen (RAW/Control)

PASMB 

Verbind de camera via USB met een computer om foto's te uploaden wanneer ze worden genomen. U kunt foto's nemen met behulp van de bedieningselementen op de camera of door de camera op afstand te bedienen vanaf de computer.

1. Nadat u hebt bevestigd dat de camera uit staat, verbindt u de camera via de USB-kabel met de computer.

- Gebruik een optionele kabelbeschermer en kabelklem bij het bevestigen van de USB-kabel om schade aan de connectoren en verlies van de verbinding te helpen voorkomen.

 'Kabelklem (CC-1) / Kabelbeschermer (CP-2)' (P.506)

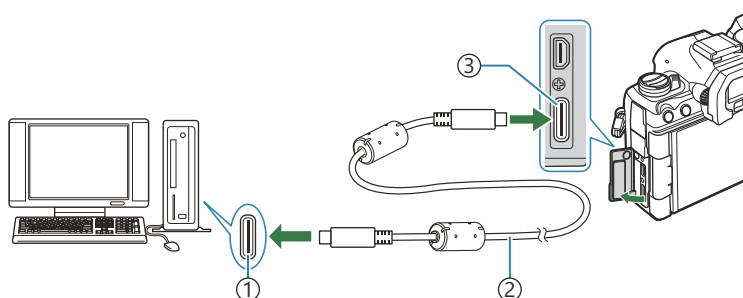

- ① USB-poort
- ② USB-kabel (meegeleverd)
- ③ USB-connector

- USB-poorten zitten bij iedere computer op verschillende plaatsen. Bekijk de documentatie van uw computer voor informatie over USB-poorten.
- Als de USB-poort op de computer een Type A-poort is, gebruikt u de optionele CB-USB11-kabel.

2. Zet de camera aan.

- Er verschijnt een bericht op de camera waarin u wordt gevraagd het apparaat te identificeren waarmee de USB-kabel is verbonden.

 Als het bericht niet wordt weergegeven, selecteert u **[Selecteren]** voor **[USB-modus]** (P.422).

⚠ Als de batterijen bijna leeg zijn, verschijnt het bericht van de camera niet wanneer u verbinding maakt met de computer. Zorg ervoor dat de batterijen zijn opgeladen.

3. Selecteer [RAW/Control] met de knoppen Δ ∇ en druk op de knop **OK**.

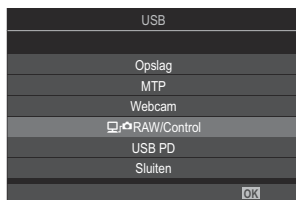

4. Start de kopie van 'OM Capture' die op de computer is geïnstalleerd.

- Als u wordt gevraagd om het verbindingstype te kiezen, klik dan op **[USB-verbinding]**.

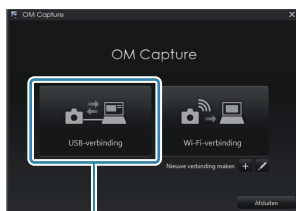

① [USB-verbinding]

5. Configureer OM Capture voor downloaden.

- Kies een bestemming voor de gedownloade foto's.

6. Neem foto's met de bedieningselementen van de camera of de computer.

- De foto's worden naar de computer gedownload volgens de gekozen opties.
- Raadpleeg de online help voor meer informatie over het gebruik van de software.

⚠ De computer kan niet worden gebruikt om de opnamemodus van de camera te wijzigen.

⚠ De framesnelheid van de weergave kan dalen als het zicht door de cameraleens tegelijkertijd op de computer en de cameramonitor wordt weergegeven.

⚠ De verbinding met de computer wordt beëindigd wanneer u:

- OM Capture sluit;
- geheugenkaarten invoert of verwijdert; of
- de camera uit zet.

De camera aansluiten voor high-speed RAW-verwerking (RAW/Control)

Wanneer u RAW-gegevens bewerkt terwijl de camera verbonden is met de computer, is de verwerking sneller dan wanneer dit alleen met de computer wordt gedaan.

1. Nadat u hebt bevestigd dat de camera uit staat, verbindt u de camera via de USB-kabel met de computer.
2. Zet de camera aan.
 - Er verschijnt een bericht op de camera waarin u wordt gevraagd het apparaat te identificeren waarmee de USB-kabel is verbonden.
 - Als het bericht niet wordt weergegeven, selecteert u **[Selecteren]** voor **[USB-modus] (P.422)**.
 - Als de batterijen bijna leeg zijn, verschijnt het bericht van de camera niet wanneer u verbinding maakt met de computer. Zorg ervoor dat de batterijen zijn opgeladen.

3. Selecteer **[ RAW/Control]** met de knoppen Δ ∇ en druk op de knop **OK**.

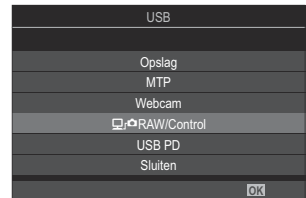

4. Start de kopie van OM Workspace die op de computer is geïnstalleerd.
5. Kies de foto die moeten worden verwerkt.
 - Alleen de foto's die zijn gemaakt met de volgende camera's.
OM-1 Mark II/OM-1 (vanaf januari 2024)
 - U kunt geen foto's kiezen op de SD-kaart in de verbonden camera.
6. RAW-afbeeldingen verwerken.
 - Er kunnen aanpassingen worden aangebracht in de opname-instellingen die beschikbaar zijn op de camera en RAW-foto's kunnen dienovereenkomstig worden verwerkt.
 - De verwerkte beelden worden opgeslagen als JPEG-bestanden.
 - USB RAW-gegevensbewerking is niet beschikbaar wanneer twee of meer camera's zijn aangesloten.
 - Raadpleeg de online help voor meer informatie over het gebruik van de software.

Foto's kopiëren naar de computer (Opslag/MTP)

Wanneer de camera is verbonden met een computer, kan de camera functioneren als externe opslag op nagenoeg dezelfde manier als een harde schijf of een ander extern opslagapparaat. U kunt gegevens van de camera naar de computer kopiëren.

1. Nadat u hebt bevestigd dat de camera uit staat, verbindt u de camera via de USB-kabel met de computer.
2. Zet de camera aan.
 - Er verschijnt een bericht op de camera waarin u wordt gevraagd het apparaat te identificeren waarmee de USB-kabel is verbonden.
 - Als het bericht niet wordt weergegeven, selecteert u **[Selecteren]** voor **[USB-modus]** (P.422).
 - Als de batterijen bijna leeg zijn, verschijnt het bericht van de camera niet wanneer u verbinding maakt met de computer. Zorg ervoor dat de batterijen zijn opgeladen.

3. Selecteer **[Opslag]** of **[MTP]** met de Δ ∇ -knoppen en druk op de knop **OK**.

[Opslag]: de camera functioneert als een kaartlezer.

[MTP]: de camera functioneert als een draagbaar apparaat.

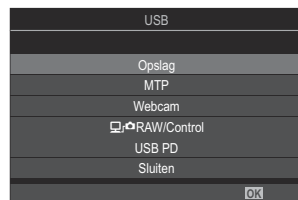

4. De camera maakt verbinding met de computer als een nieuw opslagapparaat.

- ⓘ In de volgende werkomgevingen is een geslaagde gegevensoverdracht niet gegarandeerd, ook niet als de computer is uitgerust met een USB-poort.
 - Computers met een nieuwe geïnstalleerde USB-poort met uitbreidingskaart, enz., computers zonder een vooraf geïnstalleerde OS of zelfgebouwde computers
- ⓘ U kunt de camerafuncties niet gebruiken terwijl de camera verbonden is met de computer.
- ⓘ Als de computer niet in staat is om de camera te detecteren, koppelt u de USB-kabel van de computer los en daarna weer vast.
- ⓘ Wanneer **[MTP]** is geselecteerd, kunnen films groter dan 4 GB niet worden gekopieerd naar de computer.

De camera gebruiken als webcam (Webcam)

De camera kan worden verbonden met een computer en worden gebruikt als een webcam voor online meetings en live streaming. Er zijn geen aanvullende stuurprogramma's of toepassingen nodig. Video- en audiogegevens die worden vastgelegd door de camera, worden naar de computer gestreamd door de twee apparaten eenvoudigweg te verbinden via USB (USB-streaming).

1. Controleer of de camera is uitgeschakeld en draai de modusknop naar .

2. Sluit de camera op de computer aan.

 USB-poorten zitten bij iedere computer op verschillende plaatsen. Bekijk de documentatie van uw computer voor informatie over USB-poorten.

3. Zet de camera aan.



 Als het niet wordt weergegeven op het scherm, selecteert u **[Selecteren]** voor **[USB-modus]** (P.422).

 Als de batterijen bijna leeg zijn, verschijnt het bericht van de camera niet wanneer u verbinding maakt met de computer. Zorg ervoor dat de batterijen zijn opgeladen.

4. Selecteer **[Webcam]** met de Δ ∇ -knoppen en druk op de knop **OK**.

- De camera gaat over naar opnamemodus.
- Het -pictogram wordt weergegeven.
- Pas de helderheid en scherpstelling aan door de camera te bedienen.

5. Start de gewenste webconferentie- of streamingservicetoepassing op de pc. Selecteer de modelnaam van de verbonden camera in de apparaatinstellingen voor de toepassing.

- Het streamen van video of audio begint.
- Video wordt gestreamd in **[FHD]** (1280×720)-filmresolutie.
- Wanneer **[Framesnelheid]** is ingesteld op **[60p]**, **[30p]** of **[24p]** voor  , wordt video gestreamd met **[30p]**. Wanneer de instelling **[50p]** of **[25p]** is, wordt video gestreamd met **[25p]**.

 De camera kan worden gebruikt als webcam, zelfs als er geen kaart is geplaatst.

 Als een externe microfoon is aangesloten, wordt door de microfoon vastgelegde audio gestreamd.

-  Wanneer **[Ja]** is geselecteerd voor **[Stroomtoevoer via USB]**, wordt USB-stroom naar de camera gevoerd vanaf de pc, terwijl de camera wordt gebruikt als webcam.
-  Video en audio kunnen niet naar de computer worden gestreamd als:
- een andere optie dan  is geselecteerd voor de opnamemodus of als het afspeelscherm of menuscherm worden weergegeven.
- Afhankelijk van de toepassing die u gebruikt, kan het uitvoeren van deze bewerkingen video- en audiostreaming tijdelijk onderbreken.
-  De volgende beperkingen gelden terwijl video en audio worden gestreamd naar een computer.
- Fotografie en filmopname zijn niet beschikbaar.
 -  Filmkwaliteitsinstellingen kunnen niet worden geconfigureerd.
 -  **Fotomodus** (P.236) is vastgelegd als **[Hetzelfde als **].
-  Belichtings- en andere camera-instellingen kunnen niet worden gewijzigd op de computer.

De camera voeden via USB (USB PD)

Mobiele batterijen of USB AC-adapters die voldoen aan de USB-vermogensafgifte (USB PD)-standaard kunnen worden gebruikt om de camera van stroom te voorzien. Het apparaat moet:

Standaard: voldoen aan de USB-vermogensafgifte (USB PD)-standaard

Uitvoer: geschikt zijn voor een uitgang van 27 W (9 V 3 A, 15 V 2 A of 15 V 3 A) of meer

1. Nadat u hebt bevestigd dat de camera uit staat, verbindt u de USB-kabel met het apparaat.

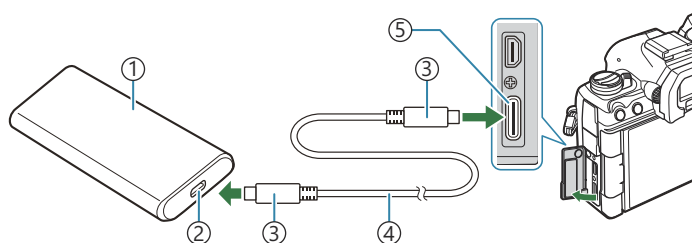

- ① Mobiele batterij of ander USB-apparaat
- ② USB-poort
- ③ Type C USB-connector
- ④ USB-kabel
- ⑤ USB-connector

- De methode die wordt gebruikt voor verbinding verschilt van apparaat tot apparaat. Raadpleeg voor meer informatie de documentatie die met het apparaat is geleverd.
- U kunt USB-vermogensafgifte (USB PD) misschien niet gebruiken met sommige USB-apparaten. Lees hiervoor de handleiding die met het USB-apparaat is meegeleverd.

2. Zet de camera aan.

- De camera haalt nu de stroom van het verbonden USB-apparaat.
- Als de camera een bericht weergeeft waarin u wordt gevraagd om het apparaat waarmee de USB-kabel is verbonden te identificeren, selecteert u **[USB PD]**.
- Als de batterijen bijna leeg zijn, blijft het scherm leeg als de camera is verbonden met het USB-apparaat. Zorg ervoor dat de batterijen zijn opgeladen.
- USB  wordt weergegeven terwijl de camera stroom krijgt van het USB-apparaat.

Verbinding maken met tv's of externe schermen via HDMI

De camera aansluiten op een tv of op externe schermen (HDMI)

Foto's kunnen worden weergegeven op televisies die via HDMI met de camera verbonden zijn. Gebruik de televisie om foto's aan een publiek te laten zien. U kunt de afstandsbediening van de tv gebruiken om het scherm te bedienen terwijl de televisie verbonden is met de camera. Er is geen app of andere software benodigd.



U kunt ook films opnemen terwijl de camera via HDMI verbonden is met een externe monitor of videorecorder.

- ① HDMI-kabels zijn verkrijgbaar via derde leveranciers. Gebruik een gecertificeerde HDMI-kabel.
- ① Wanneer de filmresolutie **[4K]** bedraagt en de beeldsnelheid tijdens afspelen **[60p]** in **[⏮ ↻ ⏭]**, gebruikt u een HDMI-kabel die compatibel is met HDMI 2.0 of nieuwer.

Foto's bekijken op een tv (HDMI)

U kunt foto's en films bekijken op een HD-tv die via een HDMI-kabel direct verbonden is met de camera.

Voor informatie over instelling van het uitvoersignaal raadpleegt u '[Weergaveopties externe monitor \(HDMI-instellingen\)](#)' (P.421).

De camera met een tv verbinden

Verbind de camera met behulp van een HDMI-kabel.

1. Nadat u hebt gecontroleerd of de camera is uitgeschakeld, verbindt u de camera via een HDMI-kabel met de tv.
 - Gebruik een optionele kabelbeschermer en kabelklem bij het bevestigen van de HDMI-kabel om schade aan de connectoren en verlies van de verbinding te helpen voorkomen.
👉 '[Kabelklem \(CC-1\) / Kabelbeschermer \(CP-2\)](#)' (P.506)

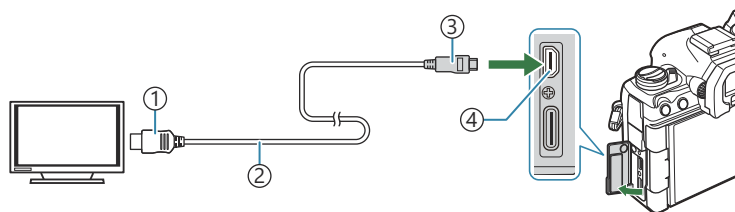

① Type A USB-connector

② HDMI-kabel

③ Type D HDMI-connector

④ HDMI-connector

2. Zet de tv op HDMI-invoer en zet de camera aan.

- U ziet de inhoud van de cameraamonitor op de tv. Druk op de knop  om foto's weer te geven.

- ⚠️ Raadpleeg de handleiding van de tv voor meer informatie over het overschakelen naar HDMI-invoer.
- ⚠️ Afhankelijk van de instellingen van de tv wordt het beeld bijgesneden en zijn sommige indicatoren mogelijk niet zichtbaar.
- ⚠️ HDMI kan niet worden gebruikt terwijl de camera via USB verbonden is met een computer.

- ⓘ Als **[Opname]** is geselecteerd voor **[HDMI-uitvoer] (P.295)** > **[Uitvoermodus]** wordt het signaal uitgevoerd op de huidige framegrootte van de film. Er wordt geen afbeelding getoond als de tv de geselecteerde framegrootte niet ondersteunt.
- ⓘ Als **[4K]** of **[C4K]** is geselecteerd, wordt het formaat 1080p prioriteit gebruikt tijdens het fotograferen.

Waarschuwingen

Informatie over stof- en waterbestendige eigenschappen

- Deze camera heeft een waterbestendige specificatie van IPX3 (wanneer de camera wordt gebruikt in combinatie met een IPX3 of hoger geclassificeerde waterbestendige lens die door ons is geleverd).
- Deze camera heeft een stofbestendige specificatie van IP5X (onder de testomstandigheden van ons bedrijf).

Vorzorgsmaatregelen

- De stof- en waterbestendige eigenschappen kunnen verloren gaan wanneer de camera een schok heeft ondergaan.
- Controleer de volgende onderdelen op vreemde materialen zoals vuil, stof of zand: onderdelen van het batterijcompartimentklepje, kaartcompartimentklepje, connectorklepjes en de onderdelen die hiermee in contact komen en de onderdelen die in contact komen wanneer de lens en de accessoires worden bevestigd. Veeg vreemde materialen weg met een schone doek die geen textielafval vormt.
- Om de stof- en waterbestendige eigenschappen te garanderen, moet u de klepjes stevig sluiten en de lens vóór gebruik bevestigen.
- Bedien de camera niet, open of sluit de klepjes niet en bevestig of verwijder de lens niet wanneer deze nat zijn.
- De waterbestendige eigenschappen zijn alleen gegarandeerd wanneer compatibele lenzen/ accessoires worden bevestigd. Controleer de compatibiliteit. Ga naar onze website voor compatibele accessoires.

Onderhoud

- Veeg water grondig weg met een droge doek.
- Verwijder vreemde materialen zoals vuil, stof of zand grondig.

Batterijen

- De camera gebruikt onze lithiumionbatterij. Gebruik nooit andere batterijen dan onze originele batterijen.
- Het verbruik van de camera varieert aanzienlijk, afhankelijk van het gebruik en andere omstandigheden.
- Aangezien de volgende functies veel energie verbruiken, zelfs zonder fotograferen, zal de batterij snel leeg zijn.
 - Het vaak half indrukken van de ontspanknop in de Opsnamemodus waardoor de autofocus herhaaldelijk wordt ingeschakeld.
 - Langdurig weergeven van beelden op de monitor.
 - Wanneer de camera is verbonden met een computer (behalve wanneer de camera via USB wordt gevoed).
 - Draadloze LAN/**Bluetooth**[®] ingeschakeld laten.
- Als u een lege batterij gebruikt, kan de camera eventueel uitschakelen zonder dat de waarschuwing 'batterij bijna leeg' verschijnt.
- Op het moment van aanschaf is de batterij niet volledig opgeladen. Laad de batterij voor gebruik op.
- Verwijder de batterijen voordat u de camera voor een periode van een maand of langer opbergt. De levensduur van batterijen kan korter worden en batterijen kunnen zelfs onbruikbaar worden als u ze te lang in de camera laat zitten.
- De normale laadtijd met de USB-AC-adapter bedraagt ongeveer 2 uur en 30 minuten (schatting).
- Gebruik geen USB-AC-adapters of laders die niet specifiek zijn aangeduid voor gebruik met de batterijen van het meegeleverde type. Gebruik ook de USB-AC-adapter niet met batterijen (camera's) anders dan van het aangegeven type.
- Er bestaat ontploffingsgevaar als de batterij wordt vervangen door een batterij van het verkeerde type.
- Voer de gebruikte batterij af volgens de instructies onder '[▲LET OP](#)' (P.584) in de gebruiksaanwijzing.

Uw USB-AC-adapter in het buitenland gebruiken

- De USB-netspanningsadapter kan in de meeste elektrische bronnen thuis worden gebruikt binnen het bereik van 100 V tot 240 V AC (50 / 60 Hz), over de hele wereld. Afhankelijk van het land of de regio waarin u zich bevindt, kan het stopcontact echter anders gevormd zijn waardoor de USB-AC-adapter een verloopstuk nodig heeft die bij het stopcontact past.
- Gebruik geen reisadapters van derden, omdat de USB-AC-adapter dan mogelijk niet goed functioneert.

Verwisselbare lenzen

Kies een lens op basis van het tafereel en uw creatieve bedoelingen. Gebruik lenzen die uitsluitend bedoeld zijn voor het Micro Four Thirds-systeem en voorzien zijn van het label M. ZUIKO DIGITAL of het weergegeven symbool. Met een adapter kunt u ook Four Thirds-systeemplenzen gebruiken. De optionele adapter is vereist.



- Bij het bevestigen of verwijderen van het de beschermkap of de lens kunt u de lensvatting het beste naar beneden laten wijzen. Hiermee voorkomt u dat er stofjes en dergelijke in de camera terecht kunnen komen.
- Op stoffige plaatsen kunt u beter nooit de beschermkap verwijderen of de lens verwisselen.
- Richt de op de camera bevestigde lens nooit op de zon. Dit kan camerastoringen en zelfs brand veroorzaken omdat het zonlicht door de lens gebundeld wordt zoals bij een vergrootglas.
- Zorg dat u de beschermkap van de camera en de achterkap van de lens niet kwijtraakt.
- Als er geen lens op de camera zit, kunt u het beste de beschermkap op de camera bevestigen om te voorkomen dat er stof kan binnendringen.

Lens- en cameracombinaties

Lens	Camera	Koppeling	AF	Meting
Micro Four Thirds-lens	Micro Four Thirds-camera	Ja	Ja	Ja
Four Thirds-lens		Koppeling mogelijk met lensvattingadapter	Ja ¹	Ja

1 Niet beschikbaar tijdens vergrote weergave, filmopname of Starry Sky AF.

Lenzen met MF-schakeling

Het mechanisme 'MF-schakeling' (handmatige focusschakeling) op lenzen met MF-schakeling kan worden gebruikt om van auto naar handmatig scherpstellen om te schakelen, eenvoudigweg door te draaien aan de scherpstelring.

- Controleer de stand van de MF-schakeling, voordat u een opname maakt.
- Als u de scherpstelling naar de stand AF/MF op het einde van de lens schuift, selecteert u autofocus. Als u de ring naar de stand MF dichterbij het camerahuis schuift, selecteert u handmatig scherpstellen, ongeacht welke scherpstelmodus u in de camera hebt gekozen.

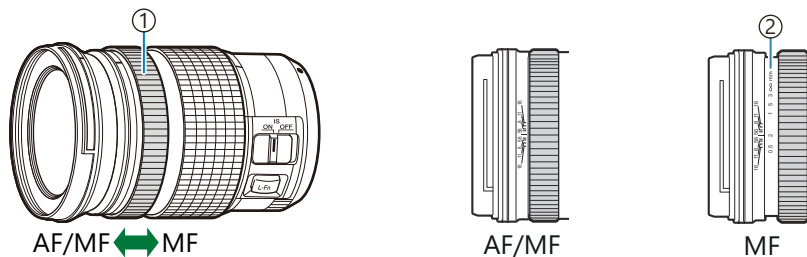

- ① Scherpstelring
- ② Zichtbare scherpstelaftanden

- ⚠ Als u **[Niet werkzaam]** selecteert voor **[MF-schakeling]** (P.156), wordt handmatige scherpstelling uitgeschakeld, zelfs wanneer de MF-schakeling in de MF-positie staat.

Monitorweergave wanneer een lens wordt gebruikt die over de functie SET/CALL beschikt

De cameramonitor geeft '●Set' weer wanneer de focuspositie is opgeslagen met behulp van de SET-optie en '●Call' wanneer een opgeslagen focuspositie is hersteld met behulp van de CALL-optie. Raadpleeg de handleiding van de lens voor meer informatie over de functies SET en CALL.



Optionele accessoires

De lader gebruiken (BCX-1)

Er kunnen twee batterijen worden geplaatst. De lader kan ook worden gebruikt met een enkele geplaatste batterij.

1. Laad de batterij op.

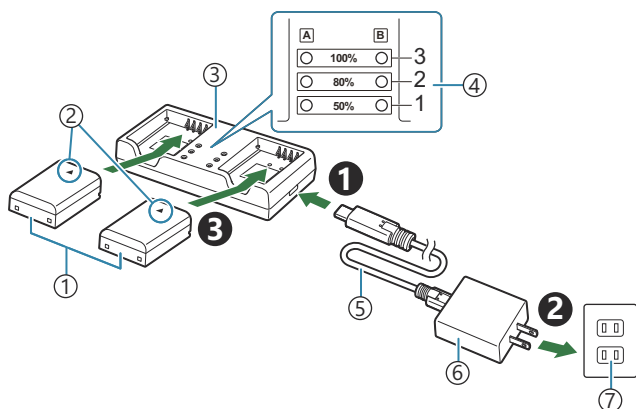

- ① Lithiumionbatterij (BLX-1)
- ② Richtingsindicatiemarkering (▲)
- ③ Lithiumionlader
- ④ Indicators voor laadtoestand
- ⑤ USB-kabel (CB-USB13: meegeleverd)
- ⑥ USB-netspanningsadapter (F-7AC)
- ⑦ Stopcontact

- Laadtijd bedraagt ongeveer 2 uur en 30 minuten. Zie de tabel hieronder voor de status van de indicatoren voor laadtoestand en het opladen van de batterijen.
De laadtijd wijzigt niet, zelfs niet wanneer u twee batterijen tegelijkertijd laadt.

Indicator voor laadtoestand	Batterij opladen
Indicator 1: knippert	Bezig met opladen (minder dan 50%)
Indicator 1: Brand; Indicator 2: knippert	Bezig met opladen (tussen 50% en 80%)
Indicators 1 en 2: branden; Indicator 3: knippert	Bezig met opladen (tussen 80% en 100%)

Indicator voor laadtoestand	Batterij opladen
Alle indicators: Branden niet	Opladen voltooid
Alle indicators: knipperen	Oplaadfout

HLD-10 batterijhouder

Een optionele HLD-10 batterijhouder kan worden gebruikt om de camera voor langere tijd van stroom te voorzien.

⚠ Zorg ervoor dat u de camera uitschakelt als u de houder bevestigt of verwijdert.

Onderdelennamen

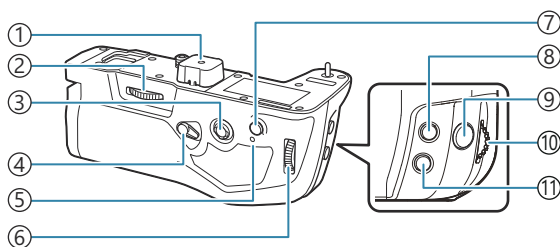

- ① Aansluitingsklepje
- ② Bevestigingswiel
- ③ Multifunctieknop
- ④ Verticale fotovergrendeling
- ⑤ Lampje batterijoplader
- ⑥ Achterste regelaar
- ⑦ **AF-ON**-knop
- ⑧ (Belichtingscompensatie)-knop
- ⑨ Ontspanknop
- ⑩ Voorste regelaar
- ⑪ **ISO**-knop

De houder bevestigen

Verwijder het klepje van de reservebatterijhouder (PBH **a**) aan de onderkant van de camera en het aansluitingsklepje (**b**) van HLD-10 voordat u de HLD-10 bevestigt. Zodra de houder is bevestigd, dient u ervoor te zorgen dat de verwijderknop van de HLD-10 stevig vastzit. Wanneer u de HLD-10 niet gebruikt, zorg er dan voor dat u het klepje van de reservebatterijhouder (PBH) op de camera bevestigt evenals het aansluitingsklepje op de HLD-10.

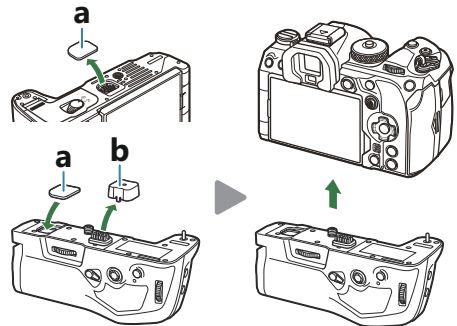

Bewaar de PBH-afdekking (a) in de HLD-10.

De batterij plaatsen

Gebruik een BLX-1-batterij. Zodra u de batterij in het batterijvak hebt geplaatst, moet u het batterijvak afsluiten.

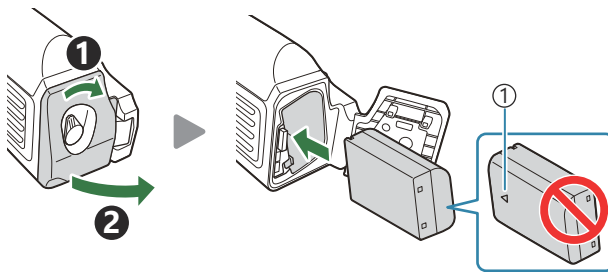

① Richtingsteken

⚡ De batterijniveau-indicator van de monitor (P.39) geeft PBH aan wanneer de camera wordt gevoed door de batterij in de HLD-10.



De batterij opladen in de reservebatterijhouder



Om de batterij in de batterijhouder op te laden, plaatst u een batterij in de houder en bevestigt u de houder op de camera; laad de batterij op dezelfde manier als beschreven in 'De batterij opladen met de USB-netwerkadapter' (P.30)

Het lampje van de reservebatterijhouder brandt tijdens het opladen.

De knoppen gebruiken

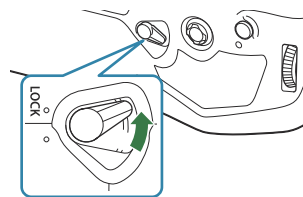
Schuif de verticale opnamevergrendeling van de HLD-10 in de richting van de pijl.



De rollen die worden uitgevoerd door de  (Belichtingscompensatie)-knop, **ISO**-knop en **AF-ON**-knop op de HLD-10 kunnen worden geselecteerd met behulp van het item **[Knopfunctie]**.  'De rollen van knoppen wijzigen (Knopinstellingen)' (P.346)

 Knoppen op de HLD-10 kunnen niet worden gebruikt wanneer de verticale opnamevergrendeling in de **LOCK**-positie staat.

Opmerkingen bij het gebruik van dit product

- Gebruik alleen de aangewezen batterij. Het nalaten hiervan kan leiden tot lichamelijk letsel, schade aan het product of brand veroorzaken.
- Gebruik niet uw nagel om het bevestigingswiel te draaien. Als u dit toch doet kan dit tot lichamelijk letsel leiden.
- Gebruik de camera alleen binnen het temperatuurbereik waarvoor de werking is gegarandeerd.
- Gebruik en berg het product niet op in stoffige of vochtige plaatsen.
- Raak de elektrische contacten niet aan.
- Gebruik een droge, zachte doek om de aansluitingen te reinigen. Reinig het product niet met een vochtige doek, thinner, benzine of andere organische oplosmiddelen.
- Haal de batterijen uit de camera en de reservebatterijhouder voordat u deze voor perioden van een maand of langer opslaat. De levensduur van batterijen kan korter worden en batterijen kunnen zelfs onbruikbaar worden als u ze te lang in de camera laat zitten.

Aangewezen externe flitsers

Wanneer u een flitser gebruikt die optimaal is afgestemd op de camera, kunt u met de camerabedieningen de flitsmodus kiezen en foto's nemen met flits. Raadpleeg de documentatie die bij de flitser is geleverd over de diverse functies en hun gebruik.

Kies een flitser die past bij uw wensen, waarbij u rekening houdt met factoren als de vereiste uitvoer en of de flitser macrofotografie ondersteunt. Flitsers die zijn ontwikkeld om met de camera te communiceren, ondersteunen diverse flitsmodi, zoals TTL auto en super FP. Flitsers kunnen op de flitserschoen van de camera worden bevestigd of worden verbonden met een kabel (apart verkrijgbaar) en flitserbeugel. De camera ondersteunt ook de volgende draadloze flitsystemen:

Flitsfotografie met radiogestuurde bediening: modi CMD, ⚡CMD, RCV en X-RCV

De camera bedient een of meer flitsers met afstandsbediening door middel van radiosignalen. Het bereik van locaties waarin de flitsers kunnen worden geplaatst, wordt op deze manier groter. Flitsers kunnen andere compatibele flitsers bedienen of worden uitgerust met radiozenders/-ontvangers om het gebruik van flitsers mogelijk te maken die anders geen radiogestuurde flitsregeling ondersteunen.

Flitserfotografie met draadloze afstandsbediening: RC-modus

De camera bedient een of meer flitsers met afstandsbediening door middel van optische signalen. De flitsmodus kan worden geselecteerd met camerabedieningen ([P.502](#)).

Funcities die beschikbaar zijn met compatibele flitsers

FL-700WR

Flitsregeling	TTL-AUTO, MANUAL, FP TTL AUTO, FP MANUAL, MULTI, RC, SL MANUAL
GN (Richtgetal, ISO 100)	GN 42 (75/150 mm ¹) GN 21 (12/24 mm ¹)
Ondersteunde draadloze systemen	CMD, ⚡CMD, RCV, X-RCV, RC

FL-900R

Flitsregeling	TTL-AUTO, AUTO, MANUAL, FP TTL AUTO, FP MANUAL, MULTI, RC, SL AUTO, SL MANUAL
GN (Richtgetal, ISO 100)	GN 58 (100/200 mm ¹) GN 27 (12/24 mm ¹)
Ondersteunde draadloze systemen	RC

STF-8

Flitsregeling	TTL-AUTO, MANUAL, RC ²
GN (Richtgetal, ISO 100)	GN 8,5
Ondersteunde draadloze systemen	RC ²

FL-LM3

Flitsregeling	Afhankelijk van camera-instellingen
GN (Richtgetal, ISO 100)	GN 9,1 (12/24 mm ¹)
Ondersteunde draadloze systemen	RC ²

1 Maximale brandpuntsafstand van de lens waarop de eenheid flitsdekking kan geven (cijfers na de schuine streep zijn corresponderende brandpuntsafstanden op 35 mm-formaat).

2 Werkt alleen als zender.

Flitserfotografie met draadloze afstandsbediening

P A S M B 

Draadloze flitsfotografie is beschikbaar met compatibele flitsers die draadloze afstandsbediening (RC) ondersteunen. De flitsers op afstand worden bediend via een flitser die op de flits schoen van de camera is bevestigd. U kunt de instellingen apart aanpassen voor de flitsers in maximaal drie andere groepen.

De RC-modus moet zijn ingeschakeld op zowel de masterflitser als op de flitsers op afstand ([P.500](#)).

RC-modus configureren

1. Selecteer **[Aan]** voor **[⚡ RC-modus]** ([P.193](#)) en druk op de knop **OK**.

- De camera keert terug naar het opnamescherm.
- 'RC' verschijnt op het scherm.



2. Druk op de knop **OK**.

- Het superbedieningspaneel voor de RC-modus verschijnt.



- Het standaard LV-superbedieningspaneel kan worden opgeroepen door op de **INFO**-knop te drukken. Het scherm verandert elke keer dat u op de **INFO**-knop drukt.

3. Pas de flitsinstellingen aan.

- Markeer items met de Δ ∇ \triangleleft \triangleright -knoppen en draai aan de voorste regelaar om de instellingen te kiezen.



- ① Groep, flitsregelingsmodus
- ② Flitscompensatie
- ③ Optische signaalsterkte
- ④ Kanaal
- ⑤ Flitsmodus

Groeperen	Kies een groep. Veranderingen aan instellingen zijn van toepassing op alle flitsers in de geselecteerde groep. De flitser op de camera werkt als een lid van Groep A.
Flitsregeling	Kies een flitsmodus.
Flitscompensatie	Pas de flitsintensiteit aan. Wanneer [Handmatig] is geselecteerd voor flitsmodus, kunt u een waarde kiezen voor handmatige flitsintensiteit.
Optische signaalsterkte	Kies de helderheid van de optische bedieningssignalen die door de flitsers worden uitgezonden. Kies [Hoog] als u flitsers dicht bij de maximale afstand tot de camera hebt geplaatst. Deze instelling is van toepassing op alle groepen.
Flitsmodus/ vermogen	Kies ⚡ (standaard) of FP (super FP). Kies super FP voor sluitersnelheden die sneller zijn dan de synchronisatiesnelheid van de flits. Deze instelling is van toepassing op alle groepen.
Kanaal	Kies het kanaal dat wordt gebruikt door de flitsregeling. Verander het kanaal als u vindt dat andere lichtbronnen in de omgeving storen met de flitsregeling op afstand.

4. Stel de flitser die op de camera is bevestigd in op **[TTL AUTO]**.

- Instellingen voor de flitsregeling voor de FL-LM3 kunnen alleen worden aangepast met behulp van de camera.

De flits instellen

1. Stel de draadloze flitsers in op RC-modus.
 - Schakel de externe flitsers in, druk op de knop **MODE** en selecteer de RC-modus.
 - Stel de te regelen groep in met de aangewezen externe flitsers en configureer de communicatiekanalen ervan, zodat deze overeenkomen met de camera-instellingen.
2. Plaats de flitsers.
 - Plaats de draadloze flitsers met de afstandsbedieningssensoren in de richting van de camera.
3. Neem foto's nadat u hebt gecontroleerd of de camera en de flitsers zijn opgeladen.

Bereik draadloze flitsregeling

De illustratie is alleen bedoeld als een richtlijn. Het bereik van de flitsregeling is afhankelijk van het type flits dat op de camera is bevestigd en de omstandigheden in de omgeving.

Bereik flitsregeling voor FL-LM3-flitsers die op de camera zijn bevestigd

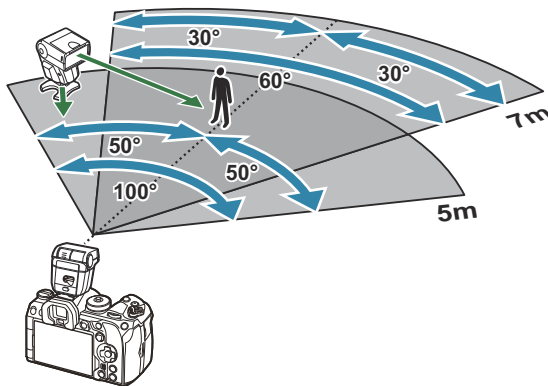

- We adviseren dat elke groep uit niet meer dan 3 flitsers bestaat.
- Draadloze flitsfotografie is niet beschikbaar in de anti-schokmodus of in de trage synchronisatiemodus met achterste gordijn wanneer een tragere sluitertijd dan 4 s is geselecteerd.
- Wachtijden langer dan 4 s kunnen niet worden geselecteerd in de antischok- en stille modi.
- Flitsregelingssignalen kunnen storen met belichting als het onderwerp te dicht bij de camera staat. Dit kan worden verholpen door de helderheid van de cameraflits te verminderen, bijvoorbeeld met een diffuser.

Andere externe flitsers

Flitsers van derden kunnen op de flits schoen worden bevestigd of worden verbonden via een synchronisatiekabel. Zorg ervoor dat u de kap op de externe flitsconnector terugplaatst wanneer deze niet in gebruik is.

Houd rekening met het volgende wanneer u een flitser van een andere fabrikant op de flitserschoen van de camera bevestigt:

- Als u een verouderde flitser bevestigt die een stroom van meer dan 250 V doorgeeft aan het contactpunt, zal dit de camera beschadigen.
- Als u een flitser aansluit op de camera met contactpunten die niet voldoen aan onze specificaties, kan dit de camera eveneens beschadigen.
- Selecteer modus **M**, kies een sluitertijd die niet sneller is dan de synchronisatiesnelheid van de flitser en stel **[ISO]** in op een andere instelling dan **[Auto]**.
- De flitsregeling kan alleen worden uitgevoerd door de flitser handmatig in te stellen op de ISO-gevoeligheid en de diafragma waarde die geselecteerd zijn met de camera. De helderheid van de flitser kan worden geregeld door de ISO-gevoeligheid of het diafragma aan te passen.
- Gebruik een flitser met een verlichtingshoek die geschikt is voor de lens. De verlichtingshoek wordt meestal uitgedrukt in equivalente brandpuntsafstanden van een 35mm-formaat..

Belangrijkste accessoires

Voorzetlenzen

Voorzetlenzen worden op de cameralens bevestigd om snel en eenvoudig over te schakelen naar fisheye- of macrofotografie. Zie onze website voor meer informatie over de lenzen die u kunt gebruiken.

Oogkapje (EP-18)

Verwijdering

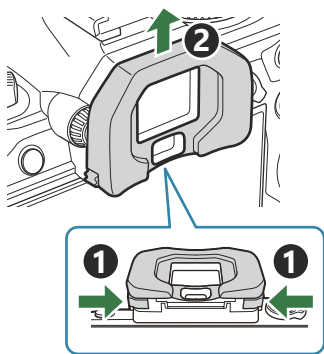

Duw beide hendels naar binnen en til het oogkapje op.

kabelklem (CC-1) / kabelbeschermer (CP-2)

Gebruik een optionele kabelbeschermer en kabelklem bij het bevestigen van de USB-kabel om schade aan de connectoren en verlies van de verbinding te helpen voorkomen.

1. Bevestig de kabelbeschermer op de camera.

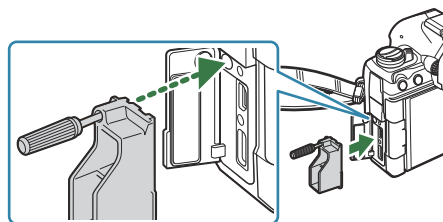

2. Draai de schroef aan.

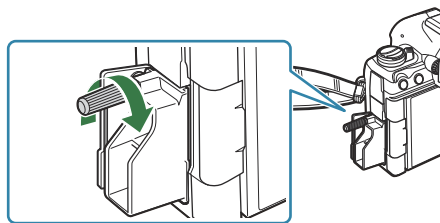

3. Bevestig de kabelklem op de kabel en bevestig de klem aan de riem.

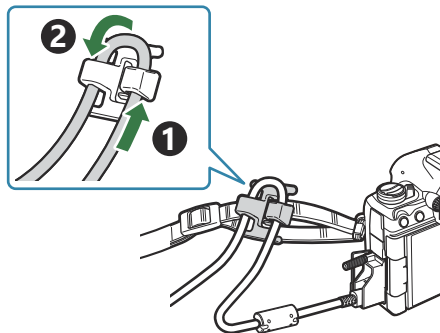

- U bevestigt de klem op de gesp.

Accessoires

Kijk voor de meest actuele informatie op onze website.

Voeding

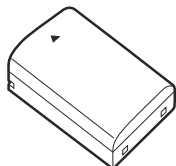

Lithiumionbatterij
BLX-1

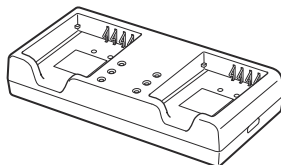

Lithiumionlader
BCX-1

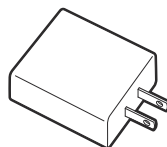

USB-netspanningsadapter
F-7AC

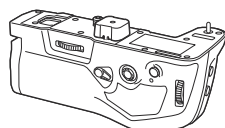

Reservebatterijhouder
HLD-10

Zoeker

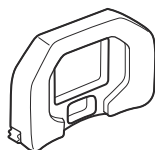

Oogkapje
EP-18

Afstandsbediening/vrijgave

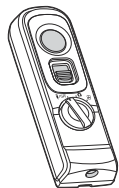

Afstandsbediening
RM-WR1

Kabelklem/kabelschermer



Kabelklem
CC-1

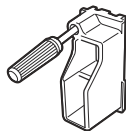

Kabelbeschermer
CP-2

Lens

Micro Four Thirds-lenzen

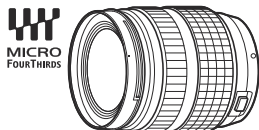

Four Thirds-lenzen

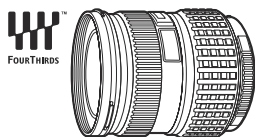

- Er is een MMF-2- of MMF-3-Four Thirds Adapter vereist om Four Thirds System-lenzen te gebruiken met deze camera.
- Er zijn beperkingen aan de lenzen die met de adapter kunnen worden gebruikt. Raadpleeg onze website voor meer informatie.



Four Thirds-adapter
MMF-2/MMF-3

Voorzetlenzen

- **MC-20** (Televoorzetlens)
- **MC-14** (Televoorzetlens)
- **FCON-P01** (Fisheye-conversie)
- **MCON-P02** (Macroconversie)

Ga naar onze website voor informatie over compatibele lenzen.

Flitsmodus



Elektronische flitser
FL-LM3

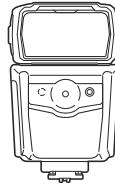

Elektronische flitser
FL-900R

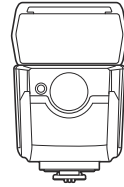

Elektronische flitser
FL-700WR

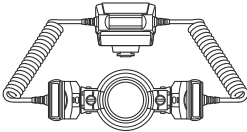

Controller
STF-8

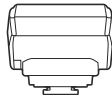

Draadloze radiogolfbediening
FC-WR

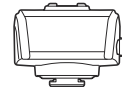

Draadloze radiogolfontvanger
FR-WR

Hoes/riem

- Cameratas
- Schouderriem

Verbindingskabel

- USB-kabel
- HDMI-kabel (HDMI-kabels zijn verkrijgbaar via derde leveranciers.)

Media

- SD
- SDHC
- SDXC

Geheugenkaarten zijn verkrijgbaar bij derde leveranciers.

Hoofdtelefoon/microfoon

Hoofdtelefoons en microfoons zijn verkrijgbaar bij derde leveranciers.

Software

Fotobeheer-/bewerkingssoftware voor computers

OM Workspace

Camerabediendingssoftware voor computers

OM Capture

Smartphone-app

OM Image Share

Reinigen en opbergen van de camera

Reinigen van de camera

Schakel de camera uit en verwijder de batterij alvorens de camera te reinigen.

- Gebruik geen sterke oplosmiddelen zoals benzine of alcohol of een met chemicaliën behandeld reinigingsdoekje.

Camerabehuizing:

- Wrijf deze voorzichtig schoon met een zachte doek. Is de camera erg vuil, dan dompelt u de doek in een mild sopje en wringt u de doek goed uit. Wrijf de camera met de vochtige doek goed af en droog hem vervolgens met een droge doek. Heeft u de camera op het strand gebruikt, dan wrijft u hem schoon met een met schoon water bevochtigde en goed uitgewrongen doek.

Monitor:

- Wrijf dit voorzichtig schoon met een zachte doek.

Lens:

- Verwijder stof van de lens met een in de handel verkrijgbaar blaaskwastje. Wrijf de lens met een lensreinigingsdoekje voorzichtig schoon.

Opslag

- Haal de batterij en het kaartje uit de camera als u denkt de camera langere tijd niet te gebruiken. Bewaar de camera op een koele, droge, goed geventileerde plaats.
- Plaats van tijd tot tijd de batterijen in de camera en controleer de functies van de camera.
- Verwijder stof en andere vreemde voorwerpen van het huis en de achterkappen voor u ze bevestigt.
- Als er geen lens op de camera zit, kunt u het beste de beschermkap op de camera bevestigen om te voorkomen dat er stof kan binnendringen. Vergeet niet de lenskapjes vooraan en achteraan terug te zetten voor u de lens opbergt.
- Maak de camera na gebruik schoon.
- Berg de camera niet op bij insectenwerende middelen.
- Berg de camera niet op in ruimtes waar met chemicaliën gewerkt wordt, om de camera te beschermen tegen roest.
- Laat u de camera met een vuile lens liggen, dan kan schimmelvorming op de lens optreden.

- Controleer alle onderdelen van de camera als u hem langere tijd niet heeft gebruikt. Maak een proefopname om te controleren dat de camera naar behoren werkt, voordat u belangrijke foto's maakt wanneer u bijvoorbeeld op buitenlandse vakantie gaat.

Controleren en reinigen van de beeldsensor

Deze camera beschikt over een stofreductiefunctie om ervoor te zorgen dat er geen stof op de beeldsensor komt en om stof of vuil van het oppervlak van de beeldsensor te verwijderen met ultrasone trillingen. De stofreductie werkt als de camera wordt ingeschakeld. De stofreductiefunctie werkt op hetzelfde moment als pixel mapping, dat de beeldsensor en het beeldbewerkingscircuit controleert. Omdat de stofreductie elke keer dat de camera aangezet wordt, geactiveerd wordt, moet de camera rechtop gehouden worden voor een effectieve stofreductie.

Pixel-mapping - Controleren van de beeldbewerkingsfuncties

Voer een gelijktijdige controle uit van de beeldsensor en de beeldbewerkingsfuncties. Wacht voor het beste resultaat minstens een minuut nadat het fotograferen en afspelen zijn beëindigd voordat u pixel-mapping uitvoert.

1. Selecteer **[Pixel-mapping]** (P436).
 2. Selecteer **[Ja]** en druk op de knop **OK**.
 - De **[Bezig]**-balk wordt weergegeven wanneer pixel-mapping actief is. Wanneer de pixel-mapping klaar is, verschijnt het menu weer.
- Als u tijdens het controleren van de beeldbewerkingsfuncties de camera uitschakelt, begint u opnieuw vanaf stap 1.

De camera schakelt niet in, zelfs niet als batterijen zijn geplaatst

De batterij is niet volledig opgeladen

- De batterij opladen met de USB-netspanningsadapter of batterijoplader.

De batterijen werken tijdelijk niet vanwege een te lage temperatuur

- De batterijprestaties dalen bij lage temperaturen. Verwijder de batterij en warm deze op door hem een tijdje in uw zak te houden.

Er verschijnt een dialoogvenster waarin u wordt gevraagd een taal te kiezen

- Het dialoogvenster verschijnt in de volgende situaties.
 - De camera wordt voor de eerste keer ingeschakeld.
 - U hebt nog geen taal gekozen.



Raadpleeg '[Initiële installatie](#)' (P.41) voor meer informatie over het kiezen van een taal.

Er wordt geen opname gemaakt als de ontspanknop wordt ingedrukt

De camera is automatisch uitgeschakeld

- Als **[Aan]** is geselecteerd voor **[Snelle slaapstand]**, wordt de camera in de slaapstand gezet als er gedurende een bepaalde periode geen handelingen worden uitgevoerd. Om de slaapstand te verlaten, drukt u de ontspanknop half in.  **[Snelle slaapstand]** (P.430)
- De camera wordt automatisch in de sluimerstand geschakeld om de batterij minder te belasten als er geen handelingen worden uitgevoerd gedurende de opgegeven tijd.  **[Slaapstand]** (P.428)

- Als er gedurende een bepaalde periode geen handelingen worden uitgevoerd nadat de camera overgeschakeld is naar de slaapstand, wordt de camera automatisch uitgeschakeld.  **[Autom. uitschakelen]** (P.429)

De flitser wordt opgeladen

- Het symbool  knippert op de monitor als de batterij wordt opgeladen. Wacht tot het knipperen stopt en druk dan op de ontspanknop.

Kan niet scherpstellen

- De camera kan niet scherpstellen op onderwerpen die zich te dicht bij de camera bevinden of die niet geschikt zijn voor automatisch scherpstellen (het AF-bevestigingsteken knippert op de monitor). Vergroot de afstand tot het onderwerp of stel scherp op een onderwerp met veel contrast op dezelfde afstand van de camera als het gewenste onderwerp, kadreer de foto en maak de opname.

Onderwerpen waarop de camera moeilijk kan scherpstellen

Het kan moeilijk zijn om met autofocus in de volgende situaties scherp te stellen.

- AF-bevestigingsteken knippert.

Onder de volgende omstandigheden kan de camera niet scherpstellen.



Onderwerpen met lage contrastindex



Extreem fel licht in het midden van het beeld

- Het AF-bevestigingsteken gaat branden, maar het onderwerp is niet scherpgesteld.



Onderwerpen op verschillende afstanden

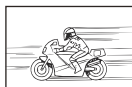

Snel bewegende objecten



Onderwerpen niet binnen het AF-gebied

Ruisonderdrukking is geactiveerd

- Met name bij nachtelijke opnamen zijn de sluitertijden langer en verschijnt er vaak ruis in de beelden. De camera activeert het ruisonderdrukkingsproces na opnamen met lange sluitertijden, tijdens welke opnamen niet mogelijk zijn. U kunt **[Ruisonderdrukking]** of **[Uit]** zetten.  **[Ruisonderdrukking]** (P.182)

Het aantal AF-doelen is verminderd

- De grootte en het aantal van beschikbare AF-doelen zijn afhankelijk van groepsdoelinstellingen (P.111) en de gekozen opties voor [\[Digitale televoorzetlens\]](#) (P.269), [\[Verhouding\]](#) (P.227), aandrijvingsinstellingen (P.198) en [\[Beeldstabilisatie\]](#) (P.213).

De datum en tijd zijn niet ingesteld

De camera wordt gebruikt met de instellingen van het moment van aanschaf

- De datum en tijd van de camera is niet ingesteld bij aanschaf. Stel de datum en tijd in voordat u de camera gebruikt.  ['Initiële instelling'](#) (P.41)

De batterij is uit de camera verwijderd

- De datum en tijd worden terug gezet naar de standaardinstellingen af fabriek als ongeveer 1 dag geen batterij in de camera zit (interne metingen). Deze instellingen kunnen eerder verloren gaan als de batterij maar gedurende een korte tijd in de camera heeft gezeten. Controleer, voordat u belangrijke foto's gaat maken, of de juiste datum en tijd zijn ingesteld.

De ingestelde functies worden weer op de standaard fabriekinstellingen gezet

- Instellingen die zijn gewijzigd in aangepaste modi (**C-C4**) worden gereset naar opgeslagen waarden wanneer de modusknop naar een andere instelling wordt gedraaid of de camera wordt uitgeschakeld. Als [\[Vasthouden\]](#) is geselecteerd voor [\[Instellingen opslaan\]](#) wanneer een aangepaste modus is geselecteerd, worden wijzigingen aan instellingen automatisch opgeslagen in de geselecteerde modus.  ['De wijzigingen die zijn gemaakt aan instellingen in aangepaste modi opslaan'](#) (P.81)

Foto's zijn 'verwassen'

- Dit kan gebeuren als de foto met tegenlicht of semitegenlicht gemaakt is. Dit wordt veroorzaakt door het verschijnsel dat lichtverstrooiing of lichtspiegeling wordt genoemd. Bedenk zoveel mogelijk een compositie waarbij een sterke lichtbron niet in het beeld wordt opgenomen. Een lichtvlek kan zelfs optreden als een lichtbron niet in het beeld aanwezig is. Gebruik een zonnekap om de lens tegen de lichtbron af te schermen. Als een zonnekap niet helpt, gebruikt u uw hand om de lens tegen het licht af te schermen.

Er verschijnen onbekende heldere puntjes op het motief van de foto die gemaakt wordt

- Dit kan het gevolg zijn van dode pixel(s) op de beeldsensor. Voer **[pixel-mapping]** uit. Als het probleem niet is opgelost, herhaalt u Pixel Mapping een paar keer.  ['Pixel Mapping - Controleren van de beeldbewerkingsfuncties'](#) (P.514)

Functies die niet vanuit menu's geselecteerd kunnen worden

- Wanneer u het menu opent, worden de items die niet kunnen worden ingesteld in grijs weergegeven. Wanneer u op de **OK**-knop drukt terwijl een grijs item is gemarkeerd, wordt de reden weergegeven waarom het niet beschikbaar is. Raadpleeg de instructies op het scherm en controleer de instellingen.  ['Items getoond in grijs'](#) (P.104)

Functies die niet kunnen worden ingesteld vanuit het superbedieningspaneel

- Sommige functies zijn mogelijk niet beschikbaar, afhankelijk van de huidige opname-instellingen. Controleer of dezelfde functie in grijs wordt weergegeven in de menu's.

Het onderwerp wordt vervormd weergegeven

- De volgende functies maken gebruik van een elektronische sluitser:
 - Filmopname ([P.82](#)) / Stille modus ([P.207](#)) / Opnamen met Pro Capture ([P.209](#)) / Opname met hoge resolutie ([P.249](#)) / Focusbracketing ([P.288](#)) / Focusstapelning ([P.260](#)) / Opn. mkn in live ND ([P.253](#)) / Opname in live GND ([P.256](#)) / HDR ([P.263](#))

Dit kan vervorming veroorzaken als het onderwerp snel beweegt of als de camera abrupt wordt bewogen. Vermijd abrupte camerabewegingen tijdens opnemen of gebruik de standaard sequentiële opnamen.

Er verschijnen lijnen in foto's

- De volgende functies maken gebruik van een elektronische sluiters, wat mogelijk leidt tot lijnen als gevolg van flikkering en andere verschijnselen bij TL- en ledverlichting:
 - Filmopname (P.82) / Stille modus (P.207) / Opnamen met Pro Capture (P.209) / Opname met hoge resolutie (P.249) / Focusbracketing (P.288) / Focusstapelings (P.260) / Opn. mkn in live ND (P.253) / Opname in live GND (P.256) / HDR (P.263)
- Flikkering kan worden verminderd door langere sluitertijden te kiezen. U kunt flikkering ook verminderen met behulp van flikkeringsdetectie.  [\[📷 Flikkeringsdetectie\] \(P.164\)](#), [\[📷 Flikkeringsdetectie\] \(P.164\)](#)

Alleen het onderwerp wordt weergegeven en er wordt geen informatie getoond

- Het scherm is omgeschakeld naar 'Alleen beeld'. Druk op de knop **INFO** en schakel naar een andere weergavemodus.  ['De informatie weergave wisselen' \(P.50\)](#)







De scherpstelmodus kan niet worden gewijzigd vanuit MF (handmatig scherpstellen)

- De lens die u gebruikt, is mogelijk uitgerust met het MF-schakelingsmechanisme. In dit geval wordt handmatig scherpstellen geselecteerd wanneer de scherpstelring naar de behuizingskant van de camera wordt geschoven. Controleer de lens.  ['Lenzen met MF-schakeling' \(P.494\)](#)

Er wordt niets weergegeven op de monitor

- Wanneer iets, zoals uw gezicht, hand of de riem, dicht bij de zoeker komt, schakelt de monitor uit en schakelt de zoeker aan.  ['Overschakelen tussen weergaven' \(P.48\)](#)

Foutcodes

Aanduiding op monitor	Mogelijke oorzaak/corrigerende maatregelen
 Geen Kaart	U hebt geen kaartje in de camera geplaatst of het kaartje wordt niet herkend. Plaats een geheugenkaart. Of breng de kaart correct aan.
 1 Kaartfout	Er is een probleem met de geheugenkaart in sleuf 1. Verwijder de geheugenkaart en voer deze opnieuw in. Als dit het probleem niet oplost, formateert u de kaart. Als formatteren mislukt, kan de kaart niet worden gebruikt.
 2 Kaartfout	Er is een probleem met de geheugenkaart in sleuf 2. Verwijder de geheugenkaart en voer deze opnieuw in. Als dit het probleem niet oplost, formateert u de kaart. Als formatteren mislukt, kan de kaart niet worden gebruikt.
 1 Schrijfbeveiliging	De geheugenkaart in sleuf 1 is schrijfbeveiligd ('vergrendeld'). De schrijfbeveiligingsschakelaar voor de geheugenkaart staat in de stand 'VERGRENDELEN'. Zet de schakelaar weer in de ontgrendelpositie (P.34).
 2 Schrijfbeveiliging	De geheugenkaart in sleuf 2 is schrijfbeveiligd ('vergrendeld'). De schrijfbeveiligingsschakelaar voor de geheugenkaart staat in de stand 'VERGRENDELEN'. Zet de schakelaar weer in de ontgrendelpositie (P.34).
 1 Kaart vol	Maken van opnamen is uitgeschakeld. De geheugenkaart in sleuf 1 is vol. Voer een andere geheugenkaart in of wis foto's. Kopieer foto's die u wilt bewaren naar een computer voordat u foto's verwijderd. Kies een andere optie in  Kaartsleufinstellingen (P.405).

Aanduiding op monitor	Mogelijke oorzaak/corrigerende maatregelen
 2 Kaart vol	<p>Maken van opnamen is uitgeschakeld. De geheugenkaart in sleuf 2 is vol.</p> <p>Voer een andere geheugenkaart in of wis foto's. Kopieer foto's die u wilt bewaren naar een computer voordat u foto's verwijdert. Kies een andere optie in [Kaartsleufinstellingen] (P.405).</p>
 1 Kaart vol	<p>Er is niet genoeg ruimte op de geheugenkaart om meer foto's vast te leggen.</p> <p>Voer een andere geheugenkaart in of wis foto's. Kopieer foto's die u wilt bewaren naar een computer voordat u foto's verwijdert. Kies een andere optie in [Kaartsleufinstellingen] (P.405).</p>
 2 Kaart vol	<p>Er is niet genoeg ruimte op de geheugenkaart om meer foto's vast te leggen.</p> <p>Voer een andere geheugenkaart in of wis foto's. Kopieer foto's die u wilt bewaren naar een computer voordat u foto's verwijdert. Kies een andere optie in [Kaartsleufinstellingen] (P.405).</p>
 1 Geen foto	<p>Weergave is niet beschikbaar. Er staan geen foto's op de geheugenkaart in sleuf 1.</p> <p>Er staan geen foto's op de geselecteerde geheugenkaart. Neem foto's voordat u de weergavemodus kiest.</p>
 2 Geen foto	<p>Weergave is niet beschikbaar. Er staan geen foto's op de geheugenkaart in sleuf 2.</p> <p>Er staan geen foto's op de geselecteerde geheugenkaart. Neem foto's voordat u de weergavemodus kiest.</p>
 1 Beeldfout	<p>Het geselecteerde bestand is beschadigd en kan niet worden weergegeven. Het is ook mogelijk dat de foto een formaat heeft dat niet wordt ondersteund door de camera.</p>
 2 Beeldfout	<p>Bekijk de foto op een computer met fotosoftware of iets dergelijks. Als de foto niet kan worden weergegeven op een computer, is het bestand mogelijk corrupt.</p>

Aanduiding op monitor	Mogelijke oorzaak/corrigerende maatregelen
 <p>1) Bewerking beeld niet mogelijk</p>	<p>De bewerkingfuncties van de camera kunnen niet worden toegepast op foto's die met andere apparaten zijn gemaakt.</p> <p>Bewerk de foto op een computer of op een ander apparaat.</p>
 <p>2) Bewerking beeld niet mogelijk</p>	
<p>J/M/D</p>	<p>De klok is niet ingesteld.</p> <p>Stel de klok in (P.433).</p>
 <p>Heat</p>	<p>De interne temperatuur van de camera is toegenomen ten gevolge van repeterende opnamen.</p> <p>Schakel de camera uit en wacht tot de interne temperatuur gedaald is.</p>
 <p>Interne cameratemperatuur is te hoog. Wacht even totdat de camera is afgekoeld, voordat u deze gebruikt.</p>	<p>De interne temperatuur van de camera is toegenomen ten gevolge van repeterende opnamen.</p> <p>Wacht even totdat de camera automatisch wordt uitgeschakeld. Laat de interne temperatuur van de camera afkoelen, voordat u de camera weer in gebruik neemt.</p>
 <p>Batterij leeg</p>	<p>De batterij is uitgeput.</p> <p>Laad de batterij op.</p>
 <p>Geen Verbinding</p>	<p>De camera is niet juist verbonden met een computer, HDMI-scherm of ander apparaat.</p> <p>Sluit de camera opnieuw aan.</p>
<p>De lens is vergrendeld. Schuif de lens uit.</p>	<p>De lens van de intrekbare lens blijft ingeschoven.</p> <p>Laat de lens naar buiten komen.</p>

Aanduiding op monitor	Mogelijke oorzaak/corrigerende maatregelen
Controleer de status van een lens.	Er heeft zich een afwijking voorgedaan tussen de camera en de lens. Schakel de camera uit, controleer de verbinding met de lens en schakel de stroomtoevoer weer in.

Specificaties

Camera

Producttype	
Producttype	Digitale camera met verwisselbaar 'Micro Four Thirds'-standaardlenssysteem
Lens	M.ZUIKO DIGITAL, Micro Four Thirds-systeemplens
Lensvatting	Micro Four Thirds-lensvatting
Equivalentte brandpuntsafstand op een 35mm-camera	Ca. tweemaal de brandpuntsafstand van de lens
Beeldsensor	
Producttype	4/3" Live MOS-sensor
Totaal aantal pixels	Ca. 22,93 miljoen pixels
Aantal effectieve pixels	Ca. 20,37 miljoen pixels
Schermgrootte	17,4 mm (H) × 13,0 mm (V)
Breedte-hoogteverhouding	1,33 (4:3)
Zoeker	
Type	Elektronische zoeker met oogsensor
Aantal pixels	Ca. 5,76 miljoen pixels
Vergroting	100%
Oogpunt	Ca. 21 mm (-1 m^{-1})

Live view	
Sensor	Gebruikt Live MOS-sensor
Vergroting	100%
Monitor	
Producttype	3,0" TFT kleuren-LCD, Vari-hoek, touchscreen
Totaal aantal pixels	Ca. 1,62 miljoen pixels (beeldverhouding 3:2)
Sluiter	
Producttype	Automatische spleetsluiter
Sluiterijd	1/8000 – 60 sec., bulb fotografie, tijdfotografie
Flash synchronisatiesnelheid	1/250 sec. of trager
Autofocus	
Producttype	Hi-Speed-belichter AF
Scherpstelpunten	1053 punten
Selectie van scherpstelpunt	Auto, Optioneel
Belichtingsregeling	
Lichtmeetsysteem	TTL-lichtmeetsysteem (imager-lichtmeting) Digitale ESP-meting / Lichtmeting met nadruk op het centrum / Spotmeting
Lichtmeetbereik	-2 tot 20 EV (f/2.8, ISO 100 equivalent)
Opnamemodus	P : Programma AE (programmaverschuiving beschikbaar); A : Diafragmavoork. AE; S : Sluiterprioriteit AE; M : Handmatig; B : Bulb (bulb, tijd en composiet); C1-C4 : Aangepaste modi  : Film
ISO	L80; L100; 200 - 102400 in stappen van 1/3 of 1 EV
Belichtingscompensatie	±5.0 EV (1/3, 1/2, 1 EV-stap)

Witbalans	
Modusinstelling	Auto/vooraf ingestelde WB (7 standen)/Aangepaste WB/WB met één toets (camera kan max. 4 instellingen opslaan)
Opnemen	
Opslagmedium	SD, SDHC en SDXC UHS-II compatibel
Opnamesysteem	Digitaal opnemen, JPEG (DCF2.0), RAW-gegevens
Compatibele standaard	Exif 2.31, Digital Print Order Format (DPOF)
Geluid bij stilstaande beelden	Wave-indeling
Filmopnamemodus	MOV (H.264/MPEG-4 AVC, H.265/HEVC)
Audio	Stereo lineair PCM, 16 bit; bemonsteringsfrequentie 48 kHz (wave-indeling) Stereo lineair PCM, 24 bit; bemonsteringsfrequentie 96 kHz (wave-indeling)
Afspelen	
Weergaveformaat	Enkelbeeldweergave/Close-up weergave/Indexweergave/Kalenderweergave
Drive	
Drive-modus	Enkel frame; sequentieel; anti-schok; stil; Pro Capture; zelfontspanner
Sequentiële opnamen	Tot 10 fps (📷) Tot 20 fps (♥📷/ProCap) Tot 50 fps (♥📷SH2/ProCap SH2) Tot 120 fps (♥📷SH1/ProCap SH1)
Zelfontspanner	12 sec./2 sec./aangepast
Energiebesparende functie	Schakelt over naar de slaapstand: 1 minuut, Uitschakelen: 4 uur (Deze functie kan worden aangepast.)

Externe flitser	
Flitsregeling	TTL-AUTO (TTL-voorflitsfunctie) / MANUAL
X-Sync.	1/250 sec. of trager
Draadloos LAN	
Compatibele standaard	IEEE 802.11a/b/g/n/ac * * De camera's zijn ontwikkeld volgens de verschillende standaarden van de landen.
Bluetooth®	
Compatibele standaard	Bluetooth -versie 4.2 BLE
Frequentiebereik (middenfrequentie)	2402 – 2480 MHz
Externe connector	
	USB (Type C); HDMI-microstekker (type D); externe flash; afstandskabel (ø 2,5 mm mini-jack); microfoonaansluiting (ø 3,5 mm stereo mini-jack); hoofdtelefoonaansluiting (ø 3,5 mm stereo mini-jack)
Voeding	
Batterij	Lithiumionbatterij × 1
Afmetingen / gewicht	
Afmetingen	134,8 mm (B) × 91,6 mm (H) × 72,7 mm (D) (uitstekende delen uitgezonderd)
Gewicht	Ca. 599 g (inclusief batterij en geheugenkaart)

Werkomgeving

Temperatuur	-10 °C tot 40 °C (tijdens bedrijf)/-20 °C tot 60 °C (tijdens opslag)
Luchtvochtigheid	30% - 90% (tijdens bedrijf)/10% - 90% (tijdens opslag)
Waterbestendigheid	IEC Standaard-uitgave 60529 IPX3 (is van toepassing wanneer de camera wordt gebruikt met onze waterbestendige lens met beschermklasse IPX3 of hoger)

Lithiumionbatterij

MODELNR.	BLX-1
Type	Oplaadbare lithiumionbatterij
Nominale spanning	DC7.2V
Nominale capaciteit	2280mAh
Aantal keren laden en ontladen	Ca. 500 keer (afhankelijk van de gebruiksomstandigheden)
Omgevingstemperatuur	0 °C tot 40 °C (tijdens laden)
Afmetingen	40 mm (B) × 22 mm (H) × 55 mm (D)
Gewicht	Ca. 86 g

USB-netspanningsadapter

MODELNR.	F-7AC-1/F-7AC-2
Nominale ingangsspanning	AC 100 V – 240 V (50/60 Hz)
Nominaal uitgangsvermogen	DC 5V, 3 A DC 9V, 3 A
Omgevingstemperatuur	0 °C tot 40 °C (tijdens bedrijf)/-20 °C tot 60 °C (tijdens opslag)

- Het uiterlijk en de specificaties van dit product zijn onderhevig aan wijzigingen zonder voorafgaande kennisgeving of verplichting van de zijde van de fabrikant.
- Raadpleeg onze website voor de meest recente technische gegevens.

De termen HDMI en HDMI High-Definition Multimedia Interface, en het HDMI-logo zijn handelsmerken of gedeponeerde handelsmerken van HDMI Licensing Administrator, Inc. in de Verenigde Staten en andere landen.



Standaardinstellingen

Standaardinstellingen

Superbedieningspaneel/LV-superbedieningspaneel (P.531)

1-tabblad (P.536)

2-tabblad (P.544)

AF-tabblad (P.549)

-tabblad (P.555)

-tabblad (P.559)

-tabblad (P.561)

-tabblad (P.569)









Superbedieningspaneel/LV- superbedieningspaneel



















*1: kan worden toegevoegd aan **[Toewijzen]**.

*2: Standaard kan worden hersteld door **[Alle instellingen initialiseren]** te selecteren.





*3: Standaard kan worden hersteld door **[Opname-instellingen resetten]** te selecteren.

Opnamemodus: **P, A, S, M, B**











Rol	Standaardrol	*1	*2	*3
Opnamemodus	P	—	—	—
Sluittijd	1/250 (wanneer ingesteld op S/M), Bulb (wanneer ingesteld op B)	✓	✓	✓
Diafragmawaarde	F5.6	✓	✓	✓
 ISO	ISO auto	✓	✓	✓
 AF-doelmodus	[#] Klein	✓	✓	✓
Belichtingscompensatie / <input checked="" type="checkbox"/>				
Belichtingscompensatie	±0,0	✓	✓	✓
<input checked="" type="checkbox"/>	Alle ±0,0	✓	✓	✓
Wi-Fi/Bluetooth	—	—	—	—
 Fotomodus	 3 Natuurlijk	✓	✓	✓
 WB	WB Auto	✓	✓	✓
 Kelvin	5400K (wanneer [ WB] is ingesteld op [CWB])	✓	✓	—
 Knopfunctie	—	✓	✓	—
 AF-modus	S-AF	✓	✓	✓

Rol	Standaardrol	*1	*2	*3
Onderwerpdetectie	 Uit	✓	✓	—
Flitsmodus		✓	✓	✓
Flitsbelichtingscomp.	±0,0	✓	✓	✓
Handmatige waarde	 Volledig (wanneer flitser is ingesteld op [ Handmatig])	✓	✓	✓
Drive  / 		✓	✓	✓
Meting		✓	✓	✓
Verhouding	4:3	✓	✓	✓
 Beeldstabilisatie	S-IS Auto	✓	✓	✓
 Kaartsleufinstellingen	Standaard	✓	✓	—
	 F (wanneer Opname hoge resol. is ingesteld op:  F+RAW)	✓	✓	✓
	 F (wanneer Opname hoge resol. is ingesteld op:  F+RAW)	✓	✓	✓
	 4K 60p L-8	✓	✓	✓

Opnamemodus: (film)

Rol	Standaardrol	*1	*2	*3
 Modus	P	—	✓	—
Sluiterijd	1/250 s	—	✓	✓
Diafragma waarde	F5.6	—	✓	✓
 ISO	ISO auto	—	✓	✓
 AF-doelmodus	 Midden	—	✓	✓
Belichtingscompensatie / 				
 Belichtingscompensatie	±0,0	✓	✓	✓
	Alle ±0,0	✓	✓	✓
Wi-Fi/Bluetooth	—	—	—	—
 Fotomodus	 3 Natuurlijk	✓	✓	✓
 WB	WB Auto	—	✓	✓
 Kelvin	5400K (wanneer [ WB] is ingesteld op [CWB])	—	✓	—
 Knopfunctie	—	—	✓	—
 AF-modus	C-AF	✓	✓	✓
Onderwerpdetectie	 Uit	✓	✓	—
 Beeldstabilisatie	M-IS1	—	✓	✓
 	 4K 60p L-8	✓	✓	✓
Geluidsopnameniveau	±0	—	✓	—
Volume hoofdtelefoon	8	—	✓	—

Opnamemodus: RC-modus

Rol	Standaardrol	*1	*2	*3
Opnamemodus	P	—	—	—
Sluittijd	1/250 (wanneer ingesteld op S/M), Bulb (wanneer ingesteld op B)	✓	✓	✓
Diafragma waarde	F5.6	✓	✓	✓
 ISO	ISO auto	✓	✓	✓
 AF-doelmodus	[#] Klein	✓	✓	✓
Belichtingscompensatie / 				
Belichtingscompensatie	±0,0	✓	✓	✓
	Alle ±0,0	✓	✓	✓
Wi-Fi/Bluetooth	—	—	—	—
 Fotomodus	 Natuurlijk	✓	✓	✓
 WB	WB Auto	✓	✓	✓
 Kelvin	5400K (wanneer [ WB] is ingesteld op [CWB])	✓	✓	—
 Knopfunctie	—	✓	✓	—
A-modus	TTL	✓	✓	✓
B-modus	Uit	✓	✓	✓
C-modus	Uit	✓	✓	✓
Flitscompensatie	±0 (wanneer ingesteld op TTL/Auto)	✓	✓	✓
Flitsintensiteit	1/1 (wanneer in handmatige modus)	✓	✓	✓
Flitsmodus		✓	✓	✓



Rol	Standaardrol	*1	*2	*3
⚡/FP	⚡ (Normaal)	✓	✓	✓
📡 Optische signaalsterkte	Laag	✓	✓	✓
Kanaal	Ch1	✓	✓	✓





*1: kan worden toegevoegd aan **[Toewijzen]**.

*2: Standaard kan worden hersteld door **[Alle instellingen initialiseren]** te selecteren.









*3: Standaard kan worden hersteld door **[Opname-instellingen resetten]** te selecteren.

1. Basisinstellingen/Beeldkwaliteit

Rol		Standaardrol	*1	*2	*3
Aangepaste modus					
C1	Oproepen	—	—	—	—
	Toewijzen	Opnamemodus: P Beeldresolutie: L F+RAW	—	—	—
	Instellingen opslaan	Resetten	—	✓	—
C2	Oproepen	—	—	—	—
	Toewijzen	Opnamemodus: P Beeldresolutie: L F+RAW	—	—	—
	Instellingen opslaan	Resetten	—	✓	—
C3	Oproepen	—	—	—	—
	Toewijzen	Opnamemodus: P Beeldresolutie: L F+RAW	—	—	—
	Instellingen opslaan	Resetten	—	✓	—
C4	Oproepen	—	—	—	—
	Toewijzen	Opnamemodus: P Beeldresolutie: L F+RAW	—	—	—
	Instellingen opslaan	Resetten	—	✓	—
 		L F	✓	✓	✓

Rol	Standaardrol	*1	*2	*3
 Inst. specific.				
 -1	Aantal pixels: L Compressie: SF	✓	✓	—
 -2	Aantal pixels: L Compressie: F	✓	✓	—
 -3	Aantal pixels: L Compressie: N	✓	✓	—
 -4	Aantal pixels: M1 Compressie: N	✓	✓	—
Beeldverhouding	4:3	✓	✓	✓
Beeldweergave	Uit	✓	✓	—
Schaduwcomp.	Uit	✓	✓	✓

2. Fotomodus/WB

Rol	Standaardrol	*1	*2	*3	
 Fotomodus	 3 Natuurlijk	✓	✓	✓	
 Fotomodusinstellingen	Alle items: ✓	✓	✓	—	
 WB	WB Auto	✓	✓	✓	
 Alle 					
	A-B	0	✓	✓	—
	G-M	0	✓	✓	—
  Warme kleur behouden	Aan	✓	✓	✓	
 +WB	Uit	✓	✓	—	

Rol	Standaardrol	*1	*2	*3
Kleurruimte	sRGB	✓	✓	✓

3. ISO/Ruisonderdrukking

Rol	Standaardrol	*1	*2	*3
-----	--------------	----	----	----

ISO-A Bovengrens/standaard

	Bovengrens	25600	✓	✓	✓
	Standaard	200	✓	✓	✓

ISO-A Ondergrens S/S

	Auto		✓	✓	✓
--	------	--	---	---	---

ISO-Auto

	P/A/S/M		✓	✓	—
--	---------	--	---	---	---

ISO-stap

	1/3EV		✓	✓	✓
--	-------	--	---	---	---

Ruisfilter

	Standaard		✓	✓	✓
--	-----------	--	---	---	---

Lage ISO-waarde

	Bwngng als prior.		✓	✓	✓
--	-------------------	--	---	---	---

Ruisonderdrukking

	Auto		✓	✓	✓
--	------	--	---	---	---

4. Belichting

Rol	Standaardrol	*1	*2	*3
-----	--------------	----	----	----



Flikkeringdetectie

	Uit		✓	✓	✓
--	-----	--	---	---	---







EV-stap

	1/3EV		✓	✓	✓
--	-------	--	---	---	---





Belichtingsafst.

		±0	✓	✓	—
		±0	✓	✓	—
		±0	✓	✓	—



5. Meting





Rol	Standaardrol	*1	*2	*3
Meting 		✓	✓	✓
Meting tijdens 	Auto	✓	✓	✓
 Automatisch resetten	Nee	✓	✓	✓
AEL door half indrukken van 	Alleen S-AF	✓	✓	✓
Meting tijdens 	Ja	✓	✓	✓
 Spotmeting	Alle items: ✓	✓	✓	✓

6. Flits

Rol	Standaardrol	*1	*2	*3
 RC-modus	Uit	✓	✓	✓
 X-Sync.	1/250sec	✓	✓	✓
 Ondergrens	1/60sec	✓	✓	✓
	Uit	✓	✓	✓
Meting voor gebal. flits	Uit	✓	✓	✓
Instellingen voor flitsmodus				
	Rode-ogenreductie	Nee	✓	✓
	Synchronisatie-instell.	Eerste gordijn	✓	✓

7. Drive-modus

Rol	Standaardrol	*1	*2	*3
Drive  / 	<input type="checkbox"/>	✓	✓	✓

Rol		Standaardrol	*1	*2	*3
Anti-flikkermodus		Uit	✓	✓	✓
Instellingen Sequentiële opnamen					
		✓	✓	✓	—
	Max fps	10fps	✓	✓	✓
	Aantal frames bep.	Uit	✓	✓	✓
		✓	✓	✓	—
	Max fps	20fps	✓	✓	✓
	Aantal frames bep.	Uit	✓	✓	✓
 SH1		✓	✓	✓	—
	Max fps	120fps	✓	✓	✓
	Aantal frames bep.	Uit	✓	✓	✓
 SH2		✓	✓	✓	—
	Max fps	50fps	✓	✓	✓
	Aantal frames bep.	Uit	✓	✓	✓
ProCap		✓	✓	✓	—
	Max fps	20fps	✓	✓	✓
	Pre-sluitframes	10	✓	✓	✓
	Aantal frames bep.	50	✓	✓	✓

Rol		Standaardrol	*1	*2	*3
ProCap SH1		✓	✓	✓	—
	Max fps	120fps	✓	✓	✓
	Pre-sluitframes	28	✓	✓	✓
	Aantal frames bep.	50	✓	✓	✓
ProCap SH2		✓	✓	✓	—
	Max fps	50fps	✓	✓	✓
	Pre-sluitframes	12	✓	✓	✓
	Aantal frames bep.	50	✓	✓	✓

Zelfontspannersinstellingen

🕒12		✓	✓	✓	—
♥🕒12		<input type="checkbox"/> (zonder ✓)	✓	✓	—
🕒2		✓	✓	✓	—
♥🕒2		✓	✓	✓	—
🕒C		✓	✓	✓	—
	Aantal beelden	3f	✓	✓	✓
	🕒 Timer	1sec	✓	✓	✓
	Intervaltijd	0.5sec	✓	✓	✓
	Elk frame AF	Uit	✓	✓	✓

Rol		Standaardrol	*1	*2	*3
		<input type="checkbox"/> (zonder ✓)	✓	✓	—
	Aantal beelden	3f	✓	✓	✓
	Timer	1sec	✓	✓	✓
	Intervaltijd	0.5sec	✓	✓	✓
	Elk frame AF	Uit	✓	✓	✓

Antischok [♦]-instellingen

	Antischok [♦]	Uit	✓	✓	—
	Wachttijd	0sec	✓	✓	—

Stille [♥] instellingen

	Wachttijd	0sec	✓	✓	—
	Ruisonderdrukking	Uit	✓	✓	—
		Niet toestaan	✓	✓	—
	AF-hulpverl.	Niet toestaan	✓	✓	—
	Flitsmodus	Niet toestaan	✓	✓	—

8. Beeldstabilisatie

Rol		Standaardrol	*1	*2	*3
	Beeldstabilisatie	S-IS Auto	✓	✓	✓
	Beeldstabilisatie	Fps-prioriteit	✓	✓	✓
	Beeldstabilisatie	Aan	—	✓	✓
	Hand-heldhulp	Uit	✓	✓	✓

Rol	Standaardrol	*1	*2	*3
Lens I.S. Prioriteit	Uit	✓	✓	✓

*1: kan worden toegevoegd aan **[Toewijzen]**.





*2: Standaard kan worden hersteld door **[Alle instellingen initialiseren]** te selecteren.

*3: Standaard kan worden hersteld door **[Opname-instellingen resetten]** te selecteren.

1. Computatieve modi

Rol	Standaardrol	*1	*2	*3
-----	--------------	----	----	----

Opname hoge resol.

Opname hoge resol.	Uit	✓	✓	✓
 	80M F+RAW	✓	✓	✓
 RAW opnamebit	12bit	✓	✓	—
Wachttijd	0sec	✓	✓	—
 Oplaadtijd	0sec	✓	✓	—

Opn. mkn in live ND

Opn. mkn in live ND	Uit	✓	✓	✓
ND-nummer	ND8(3EV)	✓	✓	—
LV-simulatie	Aan	✓	✓	—



Opn. mkn in live GND

Opn. mkn in live GND	Uit	✓	✓	✓
GND-nummer	GND8(3EV)	✓	✓	—
Filertype	Zacht	✓	✓	—
Filter autoroteren	Aan	✓	✓	—

Rol	Standaardrol	*1	*2	*3
Focusstapeling				
Focusstapeling	Uit	✓	✓	✓
Stel het aantal opn. in	8	✓	✓	—
Stel focusdifferent. in	5	✓	✓	—
⚡Oplaadtijd	0sec	✓	✓	—
HDR	Uit	✓	✓	✓
Meervoudige belichting				
Meervoudige belichting	Uit	—	✓	✓
Auto verst.	Uit	—	✓	✓
Overlay	Uit	—	✓	✓

2. Andere opnamefuncties

Rol	Standaardrol	*1	*2	*3
📷 Digitale televoorzetlens	Uit	✓	✓	✓

Rol		Standaardrol	*1	*2	*3
Intervalopname					
	Intervalopname	Uit	—	✓	✓
	Aantal beelden	100	✓	✓	✓
	Start wachttijd	00:00:01	✓	✓	✓
	Intervaltijd	00:00:01	✓	✓	✓
	Intervalmodus	Tijdprioriteit	✓	✓	✓
	Belichtingsegalisatie	Aan	✓	✓	✓
	'Time Lapse'-film	Uit	✓	✓	✓
	Filminstellingen				
	Filmresolutie	FullHD	✓	✓	✓
	Framesnelheid	10fps	✓	✓	✓
Trapeziumcorrectie		Uit	✓	✓	✓
Fisheye-compensatie					
	Fisheye-compensatie	Uit	✓	✓	✓
	Hoek	1	✓	✓	—
	 /  -compensatie	Uit	✓	✓	—

Rol	Standaardrol	*1	*2	*3
-----	--------------	----	----	----

BULB/TIME/COMP-instellingen

Bulb/Time-focus	Aan	✓	✓	✓
Bulb/Time-timer	8min	✓	✓	✓
Live Composiet-timer	3h	✓	✓	✓
Bulb/Time-monitor	-7	✓	✓	—
Live Bulb	Uit	✓	✓	—
Live Time	0.5sec	✓	✓	—
Instellingen composiet	1/2sec	✓	✓	—

3. Bracketing

Rol	Standaardrol	*1	*2	*3
AE BKT	Uit	✓	✓	✓
WB BKT				
A-B	Uit	✓	✓	✓
G-M	Uit	✓	✓	✓
FL BKT	Uit	✓	✓	✓
ISO BKT	Uit	✓	✓	✓
ART BKT				
ART BKT	Uit	✓	✓	✓
ART BKT-instelling	Alleen ART: ✓ (ART met meerdere typen: alleen het type I is aangevinkt ✓.)	✓	✓	✓

Rol	Standaardrol	*1	*2	*3
-----	--------------	----	----	----

Focus BKT

Focus BKT	Uit	✓	✓	✓
Stel het aantal opn. in	99	✓	✓	✓
Stel focusdifferent. in	5	✓	✓	✓
⚡ Oplaadtijd	0sec	✓	✓	✓



AF-tabblad

*1: Kan worden toegevoegd aan **[Toewijzen]**.

*2: Standaard kan worden hersteld door **[Alle instellingen initialiseren]** te selecteren.

*3: Standaard kan worden hersteld door **[Opname-instellingen resetten]** te selecteren.

1. AF

Rol	Standaardrol	*1	*2	*3
 AF-modus	S-AF	✓	✓	✓
 AF+MF	Uit	✓	✓	✓

Starry Sky AF-instell.

AF-prioriteit	Snelheid	✓	✓	✓
AF-bediening	 Start/stop	✓	✓	✓
Ann. prioriteit	Uit	✓	✓	✓





 AF door  half in te drukken

S-AF	Ja	✓	✓	✓
C-AF/C-AF+TR	Ja	✓	✓	✓
 in MF-modus	Nee	✓	✓	✓

Ann. prioriteit

S-AF	Uit	✓	✓	✓
C-AF/C-AF+TR	Aan	✓	✓	✓

2. AF

Rol	Standaardrol	*1	*2	*3
Onderwerpdetectie	Uit	✓	✓	—
📷 C-AF-instelling				
 📷 C-AF-gebied	Alle	✓	✓	—
 📷 C-AF-gebied	Alle	✓	✓	—
📷 AF-knop				
	📷 Prioriteit	✓	✓	✓
	📷 Prioriteit	✓	✓	✓
Detectiekader voor ogen	Aan	✓	✓	—

3. AF







Rol	Standaardrol	*1	*2	*3
AF-hulpverl.	Aan	✓	✓	✓
AF-meetgebied	Aan1	✓	✓	✓

4. AF

Rol	Standaardrol	*1	*2	*3
 C-AF-gevoeligheid	±0	✓	✓	✓

Rol	Standaardrol	*1	*2	*3
-----	--------------	----	----	----

 C-AF-midden prioriteit

 Kruis	✓	✓	✓	✓
 Midden	✓	✓	✓	✓
 Groot	✓	✓	✓	✓
 C1	<input type="checkbox"/> (zonder ✓)	✓	✓	✓
 C2	<input type="checkbox"/> (zonder ✓)	✓	✓	✓
 C3	<input type="checkbox"/> (zonder ✓)	✓	✓	✓
 C4	<input type="checkbox"/> (zonder ✓)	✓	✓	✓



 AF-beperker

AF-beperker	Uit	✓	✓	✓
Afstand voor Aan1	5,0 - 999,9m	✓	✓	✓
Afstand voor Aan2	10,0 - 999,9m	✓	✓	✓
Afstand voor Aan3	50,0 - 999,9m	✓	✓	✓
Ann. prioriteit	Aan	✓	✓	✓
 AF-scanner	Aan	✓	✓	✓

 AF-focusaanpassing

AF-focusaanpassing	Uit	✓	✓	—
Waarde voor verfijnen	±0	—	—	—









5. Film-AF

Rol	Standaardrol	*1	*2	*3
 AF-modus	C-AF	✓	✓	✓
 C-AF-snelheid	±0	✓	✓	✓
 C-AF-gevoeligheid	±0	✓	✓	✓

6. AF-doelinstell. en -bediening

Rol	Standaardrol	*1	*2	*3
-----	--------------	----	----	----

AF-doelmodusinstellingen

 Alle	✓	✓	✓	—
 Enkel	✓	✓	✓	—
 Kruis	✓	✓	✓	—
 Midden	✓	✓	✓	—
 Groot	✓	✓	✓	—
 C1	<input type="checkbox"/> (zonder ✓)	✓	✓	—
 C2	<input type="checkbox"/> (zonder ✓)	✓	✓	—
 C3	<input type="checkbox"/> (zonder ✓)	✓	✓	—
 C4	<input type="checkbox"/> (zonder ✓)	✓	✓	—

Oriëntatie verbonden

AF-doelmodus	<input type="checkbox"/> (zonder ✓)	✓	✓	—
AF-richtpunt	<input type="checkbox"/> (zonder ✓)	✓	✓	—

Rol	Standaardrol	*1	*2	*3
Voorinstelling				
AF-doelmodus	✓ () Alle	✓	✓	✓
AF-richtpunt	✓	✓	✓	✓
Selecteer scherminstellingen				
-regelaar	-modus	✓	✓	✓
-knop	Pos	✓	✓	✓
Loop-instellingen				
Loop-selectie	Uit	✓	✓	✓
Via Alle	Nee	✓	✓	✓
AF-doelgebied	Uit	✓	✓	✓

7. MF

Rol	Standaardrol	*1	*2	*3
MF assist				
Vergroting	Uit	✓	✓	—
Pieken	Uit	✓	✓	—
Focus-indicator	Uit	✓	✓	—
Piekinstellingen				
Piekkleur	Rood	✓	✓	—
Markeringsintensiteit	Normaal	✓	✓	—
Aanp. beeldhelderheid	Uit	✓	✓	—





Rol	Standaardrol	*1	*2	*3
Voorinstell. MF-afst.	999,9m	✓	✓	✓
MF-schakeling	Werkzaam	✓	✓	✓
Scherpstelring	↻	✓	✓	—
Reset lens	Uit	✓	✓	—

*1: Kan worden toegevoegd aan **[Toewijzen]**.







*2: Standaard kan worden hersteld door **[Alle instellingen initialiseren]** te selecteren.

*3: Standaard kan worden hersteld door **[Opname-instellingen resetten]** te selecteren.

1. Basisinstellingen/beeldkwaliteit

Rol	Standaardrol	*1	*2	*3
 Video Codec	H.264	✓	✓	✓
	4K 60p L-8	✓	✓	✓
 Modus	P	—	✓	—
 Flikkeringdetectie	Uit	—	✓	✓
 Dig. televoorzetlens	Uit	—	✓	✓

2. Fotomodus/WB

Rol	Standaardrol	*1	*2	*3
 Fotomodus	Zelfde als 	✓	✓	✓
 Weergavehulp	Uit	—	✓	—
 WB	WB Auto	—	✓	✓
 Alle WB				
	A-B	0	—	✓
	G-M	0	—	✓
 WB AUTO Warme kleur behouden	Aan	—	✓	✓

3. ISO/ruisonderdrukking

Rol	Standaardrol	*1	*2	*3
🗑️ ISO-A Bovengrens/standaard				
Bovengrens	12800	—	✓	✓
Standaard	200	—	✓	✓
🗑️ ISO-Auto				
	Aan	—	✓	—
🗑️ Ruisfilter				
	Standaard	—	✓	✓





4. Beeldstabilisatie

Rol	Standaardrol	*1	*2	*3
🗑️ Beeldstabilisatie				
	M-IS1	—	✓	✓
🗑️ IS-niveau				
	±0	—	✓	✓

5. Geluidsofname/verbinding

Rol	Standaardrol	*1	*2	*3
-----	--------------	----	----	----

Geluidsofname-instellingen

Opnamevolume					
	Ingebouwd 	±0	—	✓	—
	MIC 	±0	—	✓	—
 Volumebegrenzer		Aan	—	✓	—
Ruisonderdr. wind		Uit	—	✓	—
Opnamekwaliteit		48 kHz/16 bit	—	✓	—
 Insteekvoeding		Aan	—	✓	—
Camera-opname volume		Werkzaam	—	✓	—
Volume hoofdtelefoon		8	—	✓	—



Instellingen tijdcode

Tijdcodemodus		DF	—	✓	—
Naar boven tellen		OU	—	✓	—
Begintijd		—	—	✓	—

HDMI-uitvoer

Uitvoermodus		Monitor	—	✓	—
REC Bit		Uit	—	✓	—
Tijdcode		Aan	—	✓	—

6. Opnamehulp

Rol	Standaardrol	*1	*2	*3
Middenmarkering	Uit	—	✓	—
Zebropatrooninstellingen				
Zebropatrooninstellingen	Uit	—	✓	—
 Niveau 1	80	—	✓	—
 Niveau 2	Uit	—	✓	—
Rood kader tijdens  REC	Aan	—	✓	—

*1: Kan worden toegevoegd aan **[Toewijzen]**.











*2: Standaard kan worden hersteld door **[Alle instellingen initialiseren]** te selecteren.

*3: Standaard kan worden hersteld door **[Opname-instellingen resetten]** te selecteren.



1. Bestand



Rol	Standaardrol	*1	*2	*3
	—	—	—	—
Alle beelden resetten	—	—	—	—
Alles kopiëren	—	—	—	—
Alles wissen	—	—	✓	—

2. Bewerkingen

Rol	Standaardrol	*1	*2	*3
  -functie	<input checked="" type="checkbox"/>	—	✓	—
 Functieregelaar	  /   	—	✓	—
  Standaardinstelling	Recent	—	✓	—
Snel Wissen	Uit	—	✓	✓
RAW+JPEG wissen	RAW+JPEG	—	✓	—
RAW+JPEG 	JPEG	—	✓	—

3. Weergaven

Rol	Standaardrol	*1	*2	*3
	Aan	—	✓	✓
 Info-instellingen	Alle items: ✓	—	✓	✓

Rol	Standaardrol	*1	*2	*3
 Info-instellingen	Alle items: ✓	—	✓	—
 Instellingen	[ 25] en [Kalender]: ✓	—	✓	—
Beoordelingsinstellingen	Alle items: ✓	—	✓	—

*1: Kan worden toegevoegd aan **[Toewijzen]**.

*2: Standaard kan worden hersteld door **[Alle instellingen initialiseren]** te selecteren.

*3: Standaard kan worden hersteld door **[Opname-instellingen resetten]** te selecteren.











1. Bewerkingen

Rol	Standaardrol	*1	*2	*3
-----	--------------	----	----	----

Knopinstellingen

📷 Knopfunctie

















	Belichtingscompensatie	✓	✓	—
	Opname hoge resol.	✓	✓	—
	ISO	✓	✓	—
	AF-ON	✓	✓	—
	AEL	✓	✓	—
	Weergaveselectie	✓	✓	—
	Uit	✓	✓	—
	Uit	✓	✓	—
	Uit	✓	✓	—
		✓	✓	—
	Voorbeeld	✓	✓	—
PBH 	Belichtingscompensatie	✓	✓	—
PBH 	ISO	✓	✓	—

Rol		Standaardrol	*1	*2	*3
	PBH AF-ON	AF-ON	✓	✓	—
	L-Fn	AF stop	✓	✓	—
 Knopfunctie					
		Belichtingscompensatie	—	✓	—
		REC	—	✓	—
	ISO	ISO	—	✓	—
	AF-ON	AF-ON	—	✓	—
	AEL	AEL	—	✓	—
		Weergaveselectie	—	✓	—
		Uit	—	✓	—
		Uit	—	✓	—
		Uit	—	✓	—
		Pieken	—	✓	—
		Vergroting	—	✓	—
	PBH 	Belichtingscompensatie	—	✓	—
	PBH ISO	ISO	—	✓	—
	PBH AF-ON	AF-ON	—	✓	—
	L-Fn	AF stop	—	✓	—
 Sluiterfunctie		Uit	—	✓	—





Rol	Standaardrol	*1	*2	*3
Menubewerking door 	Nee	—	✓	—

Regelaarinstellingen



Functieregelaar

P	Knop 1	 : Belichtingscompensatie  : Ps	✓	✓	—
	Knop 2	 : ISO  : WB	✓	✓	—
A	Knop 1	 : Belichtingscompensatie  : Diafragma waarde	✓	✓	—
	Knop 2	 : ISO  : WB	✓	✓	—
S	Knop 1	 : Belichtingscompensatie  : Sluittijd	✓	✓	—
	Knop 2	 : ISO  : WB	✓	✓	—
M/B	Knop 1	 : Diafragma waarde  : Sluittijd	✓	✓	—
	Knop 2	 : Belichtingscompensatie  : ISO	✓	✓	—

Functieregelaar

P	Knop 1	 : Belichtingscompensatie  : Belichtingscompensatie	—	✓	—
	Knop 2	 : VOL  : VOL	—	✓	—

Rol			Standaardrol	*1	*2	*3
	A	Knop 1	: Belichtingscompensatie : Diafragmawaarde	—	✓	—
		Knop 2	: VOL : VOL	—	✓	—
	S	Knop 1	: Belichtingscompensatie : Sluiterijd	—	✓	—
		Knop 2	: VOL : VOL	—	✓	—
	M	Knop 1	: Diafragmawaarde : Sluiterijd	—	✓	—
		Knop 2	: VOL : ISO	—	✓	—
Lus in menu-tabblad			Nee	—	✓	—
Richting regelaar						
	Belichting		Regelaar 1	✓	✓	—
	Ps		Regelaar 1	✓	✓	—
Multifunctieknopinstellingen						
	Middenknop		Uit	✓	✓	—
	Richtingtoets		[]	✓	✓	—
Fn-schakelaarinstellingen						
	Fn-schakelaarfunctie		modus2	—	✓	—
	Fn-schakelaarfunctie		modus2	—	✓	—
	Fn-schakelr/Aan/uit-schak.		Fn	—	✓	—

Rol	Standaardrol	*1	*2	*3
Elektronische zoominstell.				
 Elek. Zoomsnelheid	Normaal	✓	✓	—
 Elek. Zoomsnelheid	Normaal	—	✓	—
 Vergrendeling	Uit	✓	✓	—







2. Bewerkingen







Rol	Standaardrol	*1	*2	*3
LV Close-up modus	modus2	✓	✓	—
 Vergrendeling	Uit	✓	✓	—
Prioriteit instellen	Nee	—	✓	—

Menucursorinstellingen



Cursorpositie op pagina	Resetten	—	✓	—
Startpositie menu	Recent	—	✓	—
Snelkoppeling B-modusinstell.	Aan	✓	✓	—

Tijd indr.-en-vasth.

LV beëindigen 	0,7 sec	✓	✓	—
LV resetten  Kader	0,7 sec	✓	✓	—
 resetten	0,7 sec	✓	✓	—
 resetten	0,7 sec	✓	✓	—
 resetten	0,7 sec	✓	✓	—
 resetten	0,7 sec	✓	✓	—









Rol	Standaardrol	*1	*2	*3
 resetten	0,7 sec	✓	✓	—
 resetten	0,7 sec	✓	✓	—
 resetten	0,7 sec	✓	✓	—
EVF autom. sch. opr.	0,7 sec	✓	✓	—
 beëindigen	0,7 sec	✓	✓	—
 resetten	0,7 sec	✓	✓	—
 -vergrendeling wisselen	0,7 sec	✓	✓	—
Flicker Scan beëindigen	0,7 sec	✓	✓	—
WB BKT-instelling opr.	0,7 sec	✓	✓	—
ART BKT-instelling opr.	0,7 sec	✓	✓	—
Focus BKT-instelling opr.	0,7 sec	✓	✓	—
 -inst. oproepen	0,7 sec	✓	✓	—
GND beëindigen	1,0 sec	✓	✓	—
GND resetten	0,7 sec	✓	✓	—

3. Live View

Rol	Standaardrol	*1	*2	*3
 LV-modus	Standaard	✓	✓	—
 Nachtzicht	Uit	✓	✓	—
Framesnelheid	Normaal	✓	✓	—
Art LV-modus	modus1	✓	✓	—

Rol	Standaardrol	*1	*2	*3
Anti-flikker LV	Uit	✓	✓	—
Selfie-hulp	Aan	—	✓	—

4. Informatie

Rol	Standaardrol	*1	*2	*3
Stijl voor zoeker	 Stijl 2	—	✓	—
 Info-instellingen	[Alleen beeld], [Informatie 1] en [Informatie 2]: ✓	✓	✓	—
Info door half indr. 	Aan2	✓	✓	—
  Info-instellingen	[Alleen beeld], [Informatie 1] en [Informatie 2]: ✓	✓	✓	—
  Niveaumeter	Aan	✓	✓	—
 Info-instellingen	[Alleen beeld], [Informatie 1]: ✓	—	✓	—

5. Raster/andere weergaven

Rol	Standaardrol	*1	*2	*3
 Rasterinstellingen				
Weergavekleur	Gebr.inst. 1	✓	✓	—
Rasterweergave	Uit	✓	✓	—
Kleur van voorinstelling 1	R/G/B: 38 α: 75%	✓	✓	—
Kleur van voorinstelling 2	R: 180 G/B: 0 α: 75%	✓	✓	—

Rol	Standaardrol	*1	*2	*3
-----	--------------	----	----	----

 Raster-instellingen

Uitsluitend voor 	Uit	✓	✓	—
Weergavekleur	Gebr.inst. 1	✓	✓	—
Rasterweergave	Uit	✓	✓	—
Kleur van voorinstelling 1	R/G/B: 38 α: 75%	✓	✓	—
Kleur van voorinstelling 2	R: 180 G/B: 0 α: 75%	✓	✓	—

 Rasterinstellingen

Uitsluitend voor 	Uit	—	✓	—
Weergavekleur	Gebr.inst. 1	—	✓	—
Rasterweergave	Uit	—	✓	—
Kleur van voorinstelling 1	R/G/B: 38 α: 75%	—	✓	—
Kleur van voorinstelling 2	R: 180 G/B: 0 α: 75%	—	✓	—

Multifunction-instellingen

	Alle items behalve ISO: ✓	✓	✓	—
--	---------------------------	---	---	---

Histograminstelling









Licht	255	✓	✓	—
Schaduw	0	✓	✓	—

*1: kan worden toegevoegd aan **[Toewijzen]**.

*2: Standaard kan worden hersteld door **[Alle instellingen initialiseren]** te selecteren.

*3: Standaard kan worden hersteld door **[Opname-instellingen resetten]** te selecteren.

1. Kaart/map/bestand

Rol	Standaardrol	*1	*2	*3
Kaartformattering	—	—	—	—
 Kaartsleufinstellingen				
 Instellingen opslaan	Standaard	✓	✓	—
 Sleuf opslaan		✓	✓	—
 Sleuf		✓	✓	—
 Kaartsleufinstellingen		✓	✓	—
Map voor opsl. toew.	Niet toewijzen	—	✓	—
Bestandsnaam	Resetten	—	✓	—
Bestandsn.bew.				
sRGB	<u>MDD</u>	—	✓	—
Adobe RGB	<u>MDD</u>	—	✓	—

2. Gegevensrecord

Rol	Standaardrol	*1	*2	*3
Instellingen lensinfo	Uit	—	✓	—
dpi-Instelling	350dpi	✓	✓	—

Rol	Standaardrol	*1	*2	*3
-----	--------------	----	----	----

Copyrightinfo.

Copyrightinfo.	Uit	✓	✓	—
Naam artiest	—	—	—	—
Copyrightnaam	—	—	—	—



3. Monitor/geluid/verbinding

Rol	Standaardrol	*1	*2	*3
Touchscreeninstel.	Aan	—	✓	—

Monitoraanpassing

 (Helderheid)	±0	✓	✓	—
 (Kleurtemperatuur)	A0, G0	✓	✓	—

EVF-aanpassing

 (Helderheid)	Auto	✓	✓	—
 (Kleurtemperatuur)	A0, G0	✓	✓	—

Oogsensorinstellingen

EVF autom. schakelen	Aan	—	✓	—
Gedrag bij in-/uitschak.	Schermbewaren	—	✓	—
Indien monitor is geop.	Niet werkzaam	—	✓	—
■))	Aan	✓	✓	—

HDMI-instellingen



Uitvoergrootte	4K	—	✓	—
Framesnelheid v. uit.	60p Prioriteit	—	—	—

Rol	Standaardrol	*1	*2	*3
USB-instellingen				
USB-modus	Selecteren	—	✓	—
Stroomtoevoer via USB	Ja	—	✓	—

4. Wi-Fi/Bluetooth

Rol	Standaardrol	*1	*2	*3
Vliegtuigmodus	Uit	—	✓	—
Bluetooth	Uit	—	✓	—
Instelling draadloze sluiters	—	—	—	—
Wi-Fi-verbinding	—	—	✓	—



-instellingen

Power-off Standby	Uit	—	✓	—
 verbindingswachtwoord	—	—	—	—
 -instellingen resetten	—	—	—	—

Wi-Fi PC-instellingen

Wi-Fi MAC-adres	—	—	—	—
Wi-Fi PC-instellingen resetten	—	—	—	—

5. Batterij/slaapstand

Rol	Standaardrol	*1	*2	*3
 Batterijstatus	—	—	—	—
 Batterijprioriteit	Batterijhouder	—	✓	—

Rol	Standaardrol	*1	*2	*3	
 Weergavepatroon	min	—	✓	—	
LCD-verl.	Vasthouden	✓	✓	—	
Slaapstand	1min	✓	✓	—	
Autom. uitschakelen	4h	✓	✓	—	
Snelle slaapstand					
	Snelle slaapstand	Uit	✓	✓	—
	LCD-verl.	8sec	✓	✓	—
	Slaapstand	10sec	✓	✓	—

6. Resetten/klok/taal/overige

Rol	Standaardrol	*1	*2	*3
Alle instellingen resetten/initialiseren				
	Opname-instellingen resetten	—	—	—
	Alle instellingen initialiseren	—	—	—
🕒 Instellingen				
	🕒	—	—	—
	Tijdzone	—	—	—
				
	Niveau aanp.	—	✓	—
	Pixel-mapping	—	—	—
	Firmwareversie	—	—	—
	Certificering	—	—	—

Capaciteit geheugenkaart

Capaciteit geheugenkaart: Foto's

De waarden zijn voor een SDXC-kaart van 64 GB die wordt gebruikt om foto's op vast te leggen in een verhouding van 4:3.

Beeld-kwaliteit	Beeldgrootte (Aantal pixels)	Compressie-verhouding	Bestands-formaat	Bestands-grootte (MB) (ca.)	Aantal foto's dat kan worden opgeslagen
80M F +RAW (12 bits)	(Statief) 10368 × 7776	Verliesvrije compressie	ORF	(Statief) 183,7	(Statief) 323
	10368 × 7776	1/4	JPEG		
	5184 × 3888	Verliesvrije compressie	ORI		
50M F +RAW (12 bits)	(Statief) 10368 × 7776	Verliesvrije compressie	ORF	(Statief) 170,5	(Statief) 350
	(Hand-held) 8160 × 6120				
	8160 × 6120	1/4	JPEG	(Hand-held) 123,0	(Hand-held) 483
	5184 × 3888	Verliesvrije compressie	ORI		
25M F +RAW (12 bits)	(Statief) 10368 × 7776	Verliesvrije compressie	ORF	(Statief) 159,8	(Statief) 376
	(Hand-held) 8160 × 6120				
	5760 × 4320	1/4	JPEG	(Hand-held) 112,3	(Hand-held) 533
	5184 × 3888	Verliesvrije compressie	ORI		

Beeld- kwaliteit	Beeldgrootte (Aantal pixels)	Compressie- verhouding	Bestands- formaat	Bestands- grootte (MB) (ca.)	Aantal foto's dat kan worden opgeslagen
80M F +RAW (14 bits)	(Statief) 10368 × 7776	Verliesvrije compressie	ORF	(Statief) 197,0	(Statief) 303
	10368 × 7776	1/4	JPEG		
	5184 × 3888	Verliesvrije compressie	ORI		
50M F +RAW (14 bits)	(Statief) 10368 × 7776	Verliesvrije compressie	ORF	(Statief) 183,8	(Statief) 327
	(Hand-held) 8160 × 6120				
	8160 × 6120	1/4	JPEG	(Hand-held) 132,0	(Hand-held) 451
	5184 × 3888	Verliesvrije compressie	ORI		
25M F +RAW (14 bits)	(Statief) 10368 × 7776	Verliesvrije compressie	ORF	(Statief) 173,1	(Statief) 348
	(Hand-held) 8160 × 6120				
	5760 × 4320	1/4	JPEG	(Hand-held) 121,2	(Hand-held) 494
	5184 × 3888	Verliesvrije compressie	ORI		
80M F	10368 × 7776	1/4	JPEG	35,2	1564
50M F	8160 × 6120	1/4	JPEG	22	2503
25M F	5760 × 4320	1/4	JPEG	11,2	4882

Beeld- kwaliteit	Beeldgrootte (Aantal pixels)	Compressie- verhouding	Bestands- formaat	Bestands- grootte (MB) (ca.)	Aantal foto's dat kan worden opgeslagen
RAW	5184 × 3888	Verliesvrije compressie	ORF	22,4	2727
L SF		1/2,7	JPEG	13,4	4103
L F		1/4		9,2	5954
L N		1/8		4,9	11355
M1 SF	3200 × 2400	1/2,7	JPEG	5,4	10172
M1 F		1/4		3,8	14360
M1 N		1/8		2,2	24413
M2 SF	1920 × 1440	1/2,7	JPEG	2,3	24413
M2 K		1/4		1,7	32551
M2 N		1/8		1,1	48827
S1 SF	1280 × 960	1/2,7	JPEG	1,3	40689
S1 F		1/4		1,1	48827
S1 N		1/8		0,4	122067
S2 SF	1024 × 768	1/2,7	JPEG	1,1	54252
S2 F		1/4		0,5	122067
S2 N		1/8		0,3	162756

- Het aantal foto's dat kan worden opgeslagen, is afhankelijk van het onderwerp, eventueel opgegeven printreserveringen en andere factoren. In bepaalde gevallen verandert het aantal stilstaande beelden dat op de monitor wordt weergegeven niet, ook niet als u nieuwe foto's maakt of opgeslagen beelden wist.
- De werkelijke bestandsgrootte is afhankelijk van het onderwerp.

- Het maximale aantal stilstaande beelden die kunnen worden opgeslagen en worden weergegeven op de monitor is 9999.

Capaciteit geheugenkaart: Films

De waarden zijn voor een SDXC-geheugenkaart van 64 GB.

Instellingen anders dan high-speed filmopnamen

Filmresolutie	Bewegingscompensatie	Beeldsnelh. tijdens afsp.	Capaciteit (ong.)			
			[📺 Videocodec]: Ingesteld op [H.264]		[📺 Videocodec]: Ingesteld op [H.265]	
			[Opnamekwaliteit]: Ingesteld op [48kHz/16bit]	[Opnamekwaliteit]: Ingesteld op [96kHz/24bit]	[Opnamekwaliteit]: Ingesteld op [48kHz/16bit]	[Opnamekwaliteit]: Ingesteld op [96kHz/24bit]
C4K	L-GOP	59,94p	41 minuten	41 minuten	54 minuten	54 minuten
		50,00p	41 minuten	41 minuten	54 minuten	54 minuten
		29,97p	81 minuten	80 minuten	108 minuten	105 minuten
		25,00p	81 minuten	80 minuten	108 minuten	105 minuten
		24,00p	81 minuten	80 minuten	108 minuten	105 minuten
		23,98p	81 minuten	80 minuten	108 minuten	105 minuten
4K	L-GOP	59,94p	41 minuten	41 minuten	54 minuten	54 minuten
		50,00p	41 minuten	41 minuten	54 minuten	54 minuten
		29,97p	81 minuten	80 minuten	108 minuten	105 minuten
		25,00p	81 minuten	80 minuten	108 minuten	105 minuten
		23,98p	81 minuten	80 minuten	108 minuten	105 minuten

Filmresolutie	Bewegingscompensatie	Beeldsnelh. tijdens afsp.	Capaciteit (ong.)			
			[📺 Videocodec]: Ingesteld op [H.264]		[📺 Videocodec]: Ingesteld op [H.265]	
			[Opnamekwaliteit]: Ingesteld op [48kHz/16bit]	[Opnamekwaliteit]: Ingesteld op [96kHz/24bit]	[Opnamekwaliteit]: Ingesteld op [48kHz/16bit]	[Opnamekwaliteit]: Ingesteld op [96kHz/24bit]
FHD	A-I	59,94p	—	—	51 minuten	51 minuten
		50,00p	—	—	51 minuten	51 minuten
		29,97p	41 minuten	41 minuten	101 minuten	98 minuten
		25,00p	41 minuten	41 minuten	101 minuten	98 minuten
		23,98p	41 minuten	41 minuten	101 minuten	98 minuten
	L-GOP	59,94p	160 minuten	152 minuten	199 minuten	187 minuten
		50,00p	160 minuten	152 minuten	199 minuten	187 minuten
		29,97p	312 minuten	281 minuten	384 minuten	338 minuten
		25,00p	312 minuten	281 minuten	384 minuten	338 minuten
		23,98p	312 minuten	281 minuten	384 minuten	338 minuten

High-speed filmopnamen

Filmresolutie	Bewegingscompensatie	Beeldsnelh. tijdens afsp.	Sensorsnelh. tijdens afsp.	Capaciteit (ong.)	
				[📺 Videocodec]: Ingesteld op [H.264]	[📺 Videocodec]: Ingesteld op [H.265]
FHD	L-GOP	59,94p	240 fps/ 200 fps/ 120 fps/100 fps	149 minuten	178 minuten
		50,00p		149 minuten	178 minuten
		29,97p		290 minuten	324 minuten
		25,00p		290 minuten	324 minuten
		23,98p		367 minuten	324 minuten

- De getallen zijn voor films die op maximale framesnelheid worden opgenomen. De daadwerkelijke bitsnelheid is afhankelijk van de framesnelheid en de opgenomen scène.
- Bij high-speed filmopnamen heeft de instelling **[Opnamekwaliteit]** geen invloed op de maximale opnametijd.
- Wanneer u een SDXC-kaart gebruikt, kunnen films tot 3 uur worden opgenomen. Films van langer dan 3 uur worden verdeeld over meerdere bestanden (afhankelijk van de opname-omstandigheden kan de camera gaan opnemen in een nieuw bestand, voordat de grens van 3 uur is bereikt).
- Wanneer u een SD/SDHC-kaart gebruikt, worden films die groter zijn dan 4 GB verdeeld over meerdere bestanden (afhankelijk van de opname-omstandigheden kan de camera gaan opnemen in een nieuw bestand, voordat de grens van 4 GB is bereikt).

VEILIGHEIDSMATREGELEN

VEILIGHEIDSMATREGELEN



LET OP

GEVAAR VOOR ELEKTRISCHE SCHOK
NIET OPENEN



LET OP: OM HET GEVAAR VOOR EEN ELEKTRISCHE SCHOK TE VOORKOMEN, MAG DE BEHUIZING (OF ACHTERKANT) NIET VERWIJDERD WORDEN. IN DE CAMERA BEVINDEN ZICH GEEN ONDERDELEN WAARAAN U ONDERHOUD KUNT VERRICHTEN. LAAT DAT OVER AAN ONZE ERKENDE SERVICETECHNICI.



Een driehoek met daarin een uitroepteken vestigt uw aandacht op belangrijke aanwijzingen in de bij deze camera geleverde documentatie ten aanzien van de bediening en het onderhoud ervan.



WAARSCHUWING

Gebruikt u deze camera zonder acht te slaan op de onder dit symbool verstrekte informatie, dan kan dat ernstige letsels of de dood tot gevolg hebben.



LET OP

Gebruikt u deze camera zonder acht te slaan op de onder dit symbool verstrekte informatie, dan kan dat letsel tot gevolg hebben.



OPMERKING

Gebruikt u deze camera zonder acht te slaan op de onder dit symbool verstrekte informatie, dan kan dat schade aan de apparatuur tot gevolg hebben.

WAARSCHUWING!

STEL DE CAMERA, OM GEVAAR VOOR BRAND OF ELEKTRISCHE SCHOK TE VOORKOMEN, NOOIT BLOOT AAN WATER, GEBRUIK DE CAMERA OOK NIET IN OMGEVINGEN MET ZEER HOGE VOCHTIGHEID EN DEMONTEER HEM NIET.

Algemene voorzorgsmaatregelen

Lees alle gebruiksaanwijzingen — Lees, voordat u het apparaat gaat gebruiken, alle gebruiksaanwijzingen. Bewaar alle gebruiksaanwijzingen en documentatie om deze later nog eens te kunnen raadplegen.

Elektrische voedingsbron — Sluit de camera uitsluitend aan op de in de technische gegevens beschreven elektrische voedingsbron.

Vreemde voorwerpen — Steek om persoonlijk letsel te voorkomen, nooit een metalen voorwerp in de camera.

Reinigen — Trek voordat u het apparaat gaat reinigen altijd eerst de stekker uit het stopcontact. Gebruik uitsluitend een vochtige doek om het apparaat te reinigen. Gebruik nooit vloeibare of aerosole reinigingsmiddelen, of welk soort organische oplosmiddelen dan ook, om het apparaat te reinigen.

Hitte — Gebruik of berg de camera nooit op in de buurt van een warmtebron zoals een radiator, verwarmingsrooster, kachel of enig ander apparaat of toestel dat warmte ontwikkelt, met inbegrip van stereo-versterkers.

Onweer — Als er onweer losbarst terwijl u een USB-AC-adapter gebruikt, dient u de USB-AC-adapter onmiddellijk uit het stopcontact te halen.

Accessoires — Gebruik voor uw veiligheid en om beschadigingen aan dit product te voorkomen uitsluitend de door ons bedrijf aanbevolen accessoires.

Plaats van opstelling — Bevestig het product op een statief, standaard of beugel om beschadigingen te voorkomen.

WAARSCHUWING

- **Gebruik de camera niet in de buurt van brandbare of explosieve gassen.**

- **Geef uw ogen af en toe rust tijdens fotograferen met de zoeker.**

Als u zich niet aan deze voorzorgsmaatregel houdt, kan dit leiden tot oogvermoeidheid, misselijkheid of gewaarwordingen vergelijkbaar met bewegingsziekte. Hoe vaak en hoe lang u rust moet nemen, is individueel afhankelijk, gebruik uw eigen inschatting. Als u zich moe of onbehaaglijk voelt, moet u de zoeker niet gebruiken en indien noodzakelijk een arts raadplegen.

- **Gebruik de flitser en led (inclusief de AF-hulpverlichting) nooit bij personen (zuigelingen, kleine kinderen, enz.) die zich dichtbij bevinden.**

- U moet zich minimaal op 1 m afstand van de gezichten van de te fotograferen personen bevinden. Het te dicht bij de ogen van de te fotograferen personen flitsen kan tijdelijk gezichtsverlies veroorzaken.

- **Kijk met de camera niet recht in de zon of in het licht van sterke lichtbronnen.**

- **Houd de camera uit de buurt van kleine kinderen en zuigelingen.**

- Gebruik en berg de camera altijd op buiten het bereik van kleine kinderen en zuigelingen omdat anders de volgende gevaarlijke situaties kunnen ontstaan die ernstig letsel kunnen veroorzaken:
 - Verward raken in de riem van de camera, wat verstikking tot gevolg kan hebben.
 - Per ongeluk inslikken van de batterijen, kaartjes of andere kleine onderdelen.
 - Per ongeluk ontsteken van de flitser terwijl ze in de flitser kijken of vlak voor de ogen van andere kinderen.
 - Per ongeluk letsel oplopen door bewegende delen van de camera.

- **Als u vaststelt dat de USB-AC-adapter of oplader zeer heet is of als u een ongewone geur, vreemd geluid of rook vaststelt, dient u de stekker onmiddellijk uit het stopcontact te halen en onmiddellijk te stoppen met het gebruik van de camera. Neem vervolgens contact op met een erkende leverancier of servicedienst.**

- **Bespeurt u in de buurt van de camera ongewone geuren, vreemde geluiden of rook, stop dan onmiddellijk met het gebruik van de camera.**

- Haal de batterijen nooit met blote handen uit de camera omdat u zich dan kunt branden.
- Gebruik de camera niet met natte handen.
Dit kan leiden tot oververhitting, explosie, ontbranding, elektrische schokken of defecten.

- **Laat de camera nooit achter op plaatsen waar deze aan extreem hoge temperaturen kan worden blootgesteld.**
 - Doet u dat toch, dan kan daardoor de kwaliteit van bepaalde onderdelen achteruit gaan en in sommige gevallen zelfs brand worden veroorzaakt. Gebruik het laadapparaat of de USB-AC-adapter niet als deze afgedekt is (bijv. met een deken). Hierdoor kan oververhitting en uiteindelijk zelfs brand ontstaan.
- **Behandel de camera met zorg om te voorkomen dat u verbrandingen oploopt.**
 - Omdat de camera metalen onderdelen bevat, kan oververhitting ontstaan en kunt u zich branden. Let daarom op het volgende:
 - Gebruikt u de camera lang achtereen, dan kan het apparaat heet worden. Hanteert u de camera in deze toestand, dan kan dat een verbranding veroorzaken.
 - Op plaatsen waar extreem lage temperaturen kunnen optreden, kan de temperatuur van de camerabehuizing lager worden dan de omgevingstemperatuur. Draag waar mogelijk handschoenen als u de camera bij lage temperaturen hanteert.
- Om de uiterst precieze technologie in dit product te beschermen, mag u de camera nooit achterlaten op de volgende plaatsen, ongeacht of u de camera op die plaatsen gebruikt of bewaart:
 - Plaatsen waar de temperatuur en/of vochtigheid hoog zijn of onderworpen zijn aan extreme schommelingen. In direct zonlicht, op het strand, in een afgesloten wagen of nabij andere warmtebronnen (kachel, radiator, enz.) of een luchtbevochtiger.
 - In omgevingen met veel zand of stof.
 - In de buurt van brandbare of explosieve voorwerpen.
 - Op natte plaatsen, zoals een badkamer of in de regen.
 - Op plaatsen die onderhevig zijn aan sterke trillingen.
- De camera gebruikt een door ons bedrijf voorgeschreven lithiumionbatterij. Laad de batterij met de voorgeschreven USB-AC-adapter of het voorgeschreven laadapparaat. Gebruik geen andere USB-AC-adapter of laadapparaten.
- Gooi batterijen nooit in het vuur en verwarm ze niet in een magnetron, op een hete plaat of in de drukvaten, enz.
- Laat de camera nooit achter op of nabij elektromagnetische toestellen. Dit zou oververhitting, brand of een explosie kunnen veroorzaken.
- Verbind de contacten niet met metalen voorwerpen.
- Tref voorzorgsmaatregelen bij het vervoeren of opbergen van batterijen om te voorkomen dat ze in aanraking komen met metalen objecten, zoals sieraden, pennen, paperclips, sleutels, enz. De kortsluiting kan oververhitting, explosie of ontbranding veroorzaken, waardoor u verbrand of gewond kunt raken.
- Volg altijd alle aanwijzingen met betrekking tot het gebruik van batterijen zorgvuldig op, om te voorkomen dat de batterijen gaan lekken of de contacten ervan beschadigd raken. Probeer nooit batterijen te demonteren, te veranderen, te solderen, enz.
- Is batterijvloeistof in uw ogen terecht gekomen, spoel uw ogen dan onmiddellijk overvloedig met schoon, stromend water en raadpleeg onmiddellijk een arts.

- Als u de batterij niet uit de camera kunt halen, dient u contact op te nemen met een erkende leverancier of servicedienst. Probeer de batterij niet met teveel kracht te verwijderen. Beschadigingen aan de buitenzijde van de batterij (krassen, enz.) kunnen warmte of een ontploffing veroorzaken.
- Berg batterijen altijd op buiten het bereik van kleine kinderen en huisdieren. Als ze per ongeluk een batterij doorslikken, raadpleeg dan onmiddellijk een arts.
- Gebruik uitsluitend het voor dit product aanbevolen type batterijen om te voorkomen dat batterijen gaan lekken, oververhit raken, brand veroorzaken of exploderen.
- Stop met opladen en gebruik batterijen die niet binnen de vastgestelde tijd opgeladen zijn niet meer.
- Gebruik geen batterijen met krassen of schade aan de behuizing, en maak geen krassen op de batterij.
- Stel batterijen nooit bloot aan zware schokken of ononderbroken trillingen door ze te laten vallen of erop te slaan.
Dit zou een explosie, oververhitting of brand kunnen veroorzaken.
- Als een batterij lekt, een ongewone geur afgeeft, verkleurt of vervormd raakt of op een andere manier afwijkingen vertoont tijdens gebruik, stop dan met het gebruik van de camera en houd deze onmiddellijk uit de buurt van vuur.
- Is er batterijvloeistof op uw kleding terecht is gekomen? Trek het kledingstuk dan uit en spoel het onmiddellijk met schoon, stromend, koud water. Raadpleeg onmiddellijk een arts wanneer de vloeistof met uw huid in aanraking is gekomen.
- Gebruik lithiumionbatterijen nooit bij lage omgevingstemperaturen. Dit kan leiden tot oververhitting, ontsteking of explosie.
- Onze lithiumionbatterij is uitsluitend bedoeld voor de digitale camera. Gebruik de batterij niet voor andere toestellen.
- **Laat kinderen of huisdieren geen batterijen hanteren of vervoeren (voorkom gevaarlijk gedrag zoals likken, in de mond stoppen of kauwen).**

Gebruik uitsluitend een toepassingsgerichte oplaadbare batterij, batterijlader en USB-AC-adapter

We adviseren u om uitsluitend de originele, door ons gespecificeerde toepassingsgerichte oplaadbare batterijen, batterijlader en USB-AC-adapter met deze camera te gebruiken. Het gebruik van niet-originele oplaadbare batterijen, batterijlader en/of USB-AC-adapter kan brand of persoonlijk letsel veroorzaken als gevolg van lekken, verhitting, ontbranding of beschadiging van de batterij. Ons bedrijf aanvaardt geen aansprakelijkheid voor ongelukken of beschadigingen die resulteren als gevolg van het gebruik van batterijen, batterijladers en/of USB-AC-adapters die geen gespecificeerde originele accessoires zijn.

LET OP

- **Dek de flitser, op het moment dat die ontsteekt, niet af met uw hand.**
- De meegeleverde USB-netspanningsadapter F-7AC mag enkel met deze camera worden gebruikt. Andere camera's kunnen niet worden geladen met deze USB-netspanningsadapter.
- Sluit de meegeleverde USB-netspanningsadapter F-7AC niet aan op andere toestellen dan deze camera.
- Bewaar batterijen nooit op een plaats waar ze worden blootgesteld aan felle zon of aan hoge temperaturen, zoals in een warme wagen, nabij een warmtebron enz.
- Bewaar batterijen altijd op een droge plek.
- Tijdens langdurig gebruik kunnen de batterijen heet worden. Verwijder de batterij nooit onmiddellijk na gebruik van de camera om kleine brandwonden te voorkomen.
- Deze camera gebruikt een van onze lithiumionbatterijen. Gebruik de voorgeschreven originele batterij. Er bestaat ontploffingsgevaar als de batterij wordt vervangen door een batterij van het verkeerde type.
- Zorg ervoor dat de batterijen gerecycled worden om de natuurlijke hulpbronnen te ontzien. Zorg er bij de afvoer van lege batterijen voor dat de polen zijn afgedekt en neem altijd de plaatselijke voorschriften en regelgeving in acht.

OPMERKING

- **Gebruik en berg de camera niet op in stoffige of vochtige ruimten.**
- **Gebruik uitsluitend SD/SDHC/SDXC-geheugenkaartjes. Gebruik nooit andere soorten kaartjes.**

Als u per vergissing een ander soort kaartje in de camera plaatst, dient u contact op te nemen met een erkende leverancier of servicedienst. Probeer het kaartje niet hardhandig te verwijderen.
- Maak regelmatig back-ups van belangrijke gegevens naar een computer of een ander opslagapparaat, zodat u deze gegevens niet per ongeluk verliest.
- Ons bedrijf is niet aansprakelijk voor gegevensverlies in relatie met dit apparaat.
- Let op de camerariem terwijl u de camera met u meedraagt. De riem kan achter een vreemd voorwerp blijven haken en zo ernstige schade veroorzaken.
- Verwijder voor u de camera transporteert het statief en alle andere accessoires die door andere bedrijven zijn gemaakt.
- Laat de camera nooit vallen en stel het apparaat nooit bloot aan zware schokken of trillingen.
- Wanneer u de camera bevestigt op of verwijdert van een statief, draait u aan de statiefschroef, niet aan de camera.
- Laat de elektrische contacten van de camera ongemoeid.
- Richt de camera niet te lang op de zon. Daardoor kan de lens of het sluitergordijn beschadigd raken, kunnen kleurvervalsing of nevenbeelden op de beeldsensor optreden en kan er zelfs brand ontstaan.

- Stel de zoeker niet bloot aan een krachtige lichtbron of rechtstreeks zonlicht. De warmte kan de zoeker beschadigen.
- Druk of trek niet met grote kracht aan de lens.
- Zorg ervoor dat u waterdruppels of ander vocht uit het product verwijdert voordat u de batterij vervangt of afdekkingen opent of sluit.
- Haal de batterijen uit de camera als u denkt dat u de camera voorlopig niet zult gebruiken. Kies een koele, droge opbergplaats om condensatie of schimmelvorming in de camera te voorkomen. Is de camera lange tijd opgeborgen geweest, schakel de camera dan in en controleer of deze nog goed werkt door de ontspanknop in te drukken.
- De camera kan een storing vertonen als deze wordt gebruikt op een locatie waar het apparaat wordt blootgesteld aan een magnetisch/elektromagnetisch veld, radiogolven of hoogspanning, bijvoorbeeld nabij een televisietoestel, magnetron, videogame, luidsprekers, grote monitor, tv/radiomast of zendmasten. In dergelijke gevallen schakelt u de camera uit en weer aan voor gebruik.
- Houd altijd rekening met de beperkingen voor de gebruiksomgeving, die beschreven zijn in de handleiding van de camera.
- Plaats de batterijen voorzichtig, zoals beschreven in de gebruiksaanwijzing, in de camera.
- Controleer de batterij voor het opladen altijd op lekkage, verkleuringen, vervormingen of andere afwijkingen.
- Denkt u de camera langere tijd achtereen niet te gebruiken, haal de batterij er dan uit.
- Leg de batterij op een koele plaats als u deze gedurende een lange periode opbergt.
- Voor een USB-netspanningsadapter met rechtstreekse stekker:
Verbind de USB-netspanningsadapter F-7AC op de juiste wijze door deze verticaal in het stopcontact te steken.
- Omdat de netvoedingsadapter van het lichtnet wordt losgekoppeld met de netstekker, moet u de netvoedingsadapter in een eenvoudig bereikbaar stopcontact steken.
- De door de camera verbruikte hoeveelheid energie is sterk afhankelijk van de gebruikte functies.
- Bij omstandigheden zoals die hieronder beschreven zijn, wordt continu energie verbruikt en raakt de batterij snel leeg.
 - Door veelvuldig te zoomen.
 - De ontspanknop wordt in de opnamestand herhaaldelijk half ingedrukt om de automatische scherpstelling te activeren.
 - Een beeld wordt gedurende langere tijd weergegeven op de monitor.
- Als een lege batterij gebruikt wordt, bestaat het gevaar dat de camera uitgeschakeld wordt zonder dat een waarschuwing voor de ladingstoestand gegeven wordt.
- Er kan een storing in het contact optreden als de polen van de batterij nat of vetzig zijn. Droog de batterij voor gebruik goed met een droge doek.
- Laad de batterij altijd op als deze voor het eerst wordt gebruikt of als deze langere tijd niet gebruikt is.
- Probeer de camera en de reservebatterij zo warm mogelijk te houden, indien de camera wordt gebruikt met batterijvoeding bij een lage temperatuur. Het is mogelijk dat een batterij die is leeg geraakt bij lage temperaturen, weer herstelt als deze de kamertemperatuur aanneemt.

- Schaf voldoende reservebatterijen aan voordat u een lange reis maakt, met name als u naar het buitenland gaat. Het is mogelijk dat het aanbevolen type batterij in het buitenland niet verkrijgbaar is.

De draadloze LAN/Bluetooth®-functies gebruiken

- **Schakel de camera uit in ziekenhuizen en op andere locaties waar medische apparatuur aanwezig is.**

De radiogolven van de camera kunnen medische apparatuur negatief beïnvloeden, waardoor er storingen kunnen optreden die tot ongelukken leiden. Zorg ervoor dat draadloze LAN/**Bluetooth**®-functies in de nabijheid van medische apparatuur zijn uitgeschakeld (P.441).

- **Schakel de camera uit wanneer u zich in een vliegtuig bevindt.**

Het gebruik van draadloze apparaten in vliegtuigen kan de veilige werking van het vliegtuig belemmeren. Zorg ervoor dat draadloze LAN/**Bluetooth**®-functies zijn uitgeschakeld als u zich in een vliegtuig bevindt (P.441).

- **Gebruik dit product niet op plaatsen waar het nabijgelegen radarsystemen kan storen.**

Monitor

- Oefen geen overmatige kracht uit op de monitor. Hierdoor kan het beeld vaag worden, waardoor een storing in de weergave of beschadigingen aan de monitor veroorzaakt kunnen worden.
- Langs de onder- en bovenrand van de monitor kan een heldere band verschijnen, maar dat wijst niet op een defect.
- Kijkt u met de camera schuin naar een object, dan kunnen de contouren van het beeld er op de monitor gerafeld uitzien, maar dat wijst niet op een defect. Met de camera in de weergavemodus is dit verschijnsel minder opvallend.
- Op plaatsen waar lage temperaturen kunnen optreden, kan het enkele momenten duren voordat de monitor oplicht of kunnen tijdelijke kleurverschuivingen optreden.
Gebruikt u de camera op extreem koude plaatsen, dan is het goed om de camera tussen de opnamen op een warme plaats op te bergen. Een monitor die slecht presteert als gevolg van lage temperaturen herstelt zich weer zodra de temperatuur weer normale waarden aanneemt.
- De monitor van dit product is gebouwd met een zeer hoge nauwkeurigheid, maar er kan een vaste of dode pixel in de monitor zitten. Deze pixels hebben geen invloed op het beeld dat u opslaat. Als gevolg van de karakteristieke eigenschappen kan de ongelijkmatigheid in kleur of helderheid ook afhankelijk zijn van de hoek, maar dit is te wijten aan de structuur van de monitor. Dit is echter normaal en duidt niet op een storing.

Wettelijke en andere bepalingen

- Ons bedrijf geeft geen enkele garantie of waarborg ten aanzien van mogelijke kosten of van winstverwachtingen door rechtmatig gebruik van dit apparaat, of van aanspraken van derden, die voortvloeien uit ondeskundig gebruik van dit apparaat.
- Ons bedrijf geeft geen enkele garantie of waarborg ten aanzien van mogelijke kosten of van winstverwachtingen door rechtmatig gebruik van dit apparaat die voortvloeien uit het verloren gaan van beeldgegevens.

Beperkte aansprakelijkheid

- On bedrijf geeft geen enkele garantie of waarborg, noch uitdrukkelijk noch stilzwijgend aanvaard, ten aanzien van of met betrekking tot de inhoud van dit geschreven materiaal of van de software en kan in geen enkel opzicht aansprakelijk worden gesteld voor enige stilzwijgende waarborg met betrekking tot de verkoopbaarheid of de geschiktheid voor enige specifiek doel of voor enige directe, indirecte, zwaarwegende, bijkomstige of andere schade (met inbegrip van en niet beperkt tot schade door derving van inkomsten of verlies van zakelijke winsten, onderbreking van zakelijke activiteiten en verlies van zakelijke informatie) die voortvloeien uit het gebruik van of niet kunnen gebruiken van het geschreven materiaal of van de software of van de apparatuur. Sommige landen accepteren een dergelijke uitsluiting of beperking op de aansprakelijkheid voor directe of indirecte schade of van de stilzwijgende waarborg niet, zodat de hierboven opgesomde beperkingen mogelijk op uw situatie niet van toepassing zijn.
- Ons bedrijf behoudt zich alle rechten van deze handleiding voor.

Waarschuwing

Het ongeoorloofd fotograferen of gebruiken van auteursrechtelijk beschermd materiaal kan in strijd zijn met het toepasselijke auteursrecht. Ons bedrijf aanvaardt geen enkele aansprakelijkheid voor ongeoorloofd fotograferen, voor het gebruik van de apparatuur of voor handelingen die in strijd zijn met de rechten van belanghebbenden.

Betreffende het copyright

Alle rechten voorbehouden. Niets van dit geschreven materiaal of van deze software mag zonder vooraf verkregen schriftelijke toestemming van ons bedrijf op geen enkele wijze of langs welke elektronische of mechanische weg dan ook, met inbegrip van fotokopiëren, het langs elektronische weg vastleggen en het gebruik van informatieopslag en informatiezoeksysteem, worden gebruikt of gereproduceerd. Ons bedrijf aanvaardt geen enkele aansprakelijkheid voor de in deze handleiding of in de software besloten informatie, of voor schade die kan voortvloeien uit het gebruik van de in deze handleiding of in de software besloten informatie. Ons bedrijf behoudt zich het recht voor de uitvoering en de inhoud van deze handleiding te wijzigen zonder voorafgaande kennisgeving of enige verplichting.

Handelsmerken

- Het SDXC-logo is een handelsmerk van SD-3C, LLC.
- Het Apical-logo is een gedeponeerde handelsmerk van Apical Limited.



- Micro Four Thirds, Four Thirds, en de Micro Four Thirds- en Four Thirds-logo's zijn handelsmerken of geregistreerde handelsmerken van de OM Digital Solutions Corporation in Japan, de Verenigde Staten, de landen van de Europese Unie, en andere landen.

- Wifi is een gedeponeerd handelsmerk van Wi-Fi Alliance.
- Het **Bluetooth**[®]-woordmerk en de bijbehorende logo's zijn geregistreerde handelsmerken in het eigendom van Bluetooth SIG, Inc. Het gebruik van deze merken door OM Digital Solutions Corporation is gelicentieerd.
- QR-code is een handelsmerk van Denso Wave Inc.
- De in deze handleiding genoemde normen voor camera bestandssystemen zijn de door de Japan Electronics and Information Technology Industries Association (JEITA) opgestelde 'Design Rule for Camera File System/DCF'-normen.
- Alle andere genoemde bedrijfs- en productnamen zijn gedeponeerde handelsmerken en/of handelsmerken van de betreffende rechthebbenden. '™'- en '®'-symbolen kunnen soms worden weggelaten.

DIT PRODUCT IS GELICENTIEERD ONDER DE AVC PATENT PORTFOLIO LICENTIE VOOR HET PERSOONLIJKE EN NIET-COMMERCIEËLE GEBRUIK VAN EEN CONSUMENT OM (i) VIDEO TE ENCODEREN IN OVEREENSTEMMING MET DE AVC-STANDAARD ('AVC-VIDEO') EN/OF (ii) AVC-VIDEO TE DECODEREN DIE WERD GECODEERD DOOR EEN CONSUMENT DIE ZICH BEZIGHOUDT MET EEN PERSOONLIJKE EN NIET-COMMERCIEËLE ACTIVITEIT/OF WERD VERKREGEN VAN EEN VIDEOAANBIEDER MET EEN VERGUNNING OM AVC-VIDEO AAN TE BIJEDEN. ER WORDT GEEN LICENTIE VERLEEND OF GEÏMPLICEERD VOOR ENIG ANDER GEBRUIK. AANVULLENDE INFORMATIE KAN WORDEN VERKREGEN BIJ MPEG LA, L.L.C. SEE [HTTP://WWW.MPEGLA.COM](http://www.mpegla.com)

De software in deze camera kan software van derden bevatten. Software van derden is onderhevig aan de algemene voorwaarden, opgelegd door de eigenaars of licentienemers van de betreffende software, waaronder deze software aan u wordt verstrekt.

Deze voorwaarden en andere softwarebepalingen van derden, indien van toepassing, vindt u terug in het PDF-bestand met de softwareverklaring op

<https://support.jp.omsystem.com/en/support/imshow/digicamera/download/notice/notice.html>

Aanvullingen/wijzigingen door firmware-update

Aanvullingen/wijzigingen door firmwareversie 1.1

De volgende functies worden door een firmware-update toegevoegd/gewijzigd.

- Beveiligingsinstellingen smartphone-verbinding (P.589)
- Standaardinstellingen (P.590)

Smartphoneverbinding beveiliging instellen (📱 Verbindingsbeveil.)

Stel de beveiliging in wanneer u verbinding maakt met een smartphone via Wi-Fi.

Menu

- MENU → 🏠 → 4. Wi-Fi/Bluetooth → 📱 Instellingen → 📱 Verbindingsbeveil.

- 🔗 Als deze is ingesteld op **[WPA2/WPA3]**, kan een smartphone mogelijk niet worden verbonden via Wi-Fi. Stel in dat geval in op **[WPA2]**.
- 🔗 Als u de instellingen wijzigt, worden zowel het wachtwoord voor de Wi-Fi-verbinding als de beveiligingscode van de **Bluetooth®**-verbinding gewijzigd.
- 🔗 Koppel de camera en een smartphone opnieuw na het wijzigen van wachtwoorden. 🖱️ 'De camera aan de smartphone koppelen (Wi-Fi-verbinding)' (P.443)
- 🔗 Door het uitvoeren van **[📱 Instellingen resetten]** (P.453) wordt **[📱 Verbindingsbeveil.]** geïnitieerd.

Standaardinstellingen

Y-tabblad

*1: kan worden toegevoegd aan **[Toewijzen]**.

*2: Standaard kan worden hersteld door **[Alle instellingen initialiseren]** te selecteren.

*3: Standaard kan worden hersteld door **[Opname-instellingen resetten]** te selecteren.

4. Wi-Fi/Bluetooth

Rol	Standaardrol	*1	*2	*3
-----	--------------	----	----	----

 Instellingen

 Verbindingsbeveil.	WPA2/WPA3	—	—	—
--	-----------	---	---	---

Aanvullingen/wijzigingen door firmwareversie

1.2

De volgende functies worden door een firmware-update toegevoegd/gewijzigd.

- Compatibele geheugenkaarten voor filmopname ([P.591](#))

Compatibele geheugenkaarten voor filmopname

High-speed filmopnamen toegevoegd aan de opnameomstandigheden bij het aanbevelen van UHS-II- of UHS-I-kaart met een UHS-snelheidsklasse van 3 of hoger.

publicatiedatum 01-2024.



<https://www.om-digitalsolutions.com/>