



APPAREIL PHOTO NUMÉRIQUE

OM SYSTEM

OM-1 Mark II

Mode d'emploi

Ver.1.1

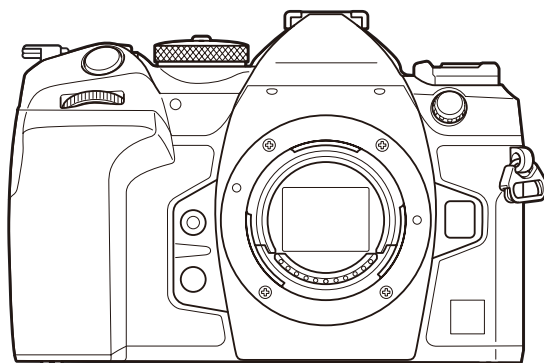

FR













N° de modèle : IM027

- Nous vous remercions d'avoir acheté un appareil photo numérique de notre marque. Avant de commencer à utiliser votre nouvel appareil photo, veuillez lire attentivement ces instructions afin d'optimiser ses performances et sa durée de vie.
- **Veillez à lire et comprendre le contenu du chapitre « CONSIGNES DE SÉCURITÉ » avant d'utiliser ce produit. Conservez ce manuel dans un endroit sûr pour pouvoir vous y référer ultérieurement.**
- Nous vous recommandons de prendre des photos-test pour vous habituer à votre appareil avant de commencer à prendre des photos importantes.
- Les captures d'écran et les illustrations de l'appareil photo présentées dans ce manuel ont été réalisées au cours des phases de développement et peuvent ne pas correspondre au produit réel.
- En cas d'ajouts et/ou de modifications apportés aux fonctions pendant la mise à jour du micrologiciel de l'appareil photo, le contenu sera différent. Pour obtenir les informations les plus récentes, rendez-vous sur notre site Web.



Table des matières



Présentation.	19
Avant de commencer.	19
Enregistrement de l'utilisateur.	19
Installation du logiciel/des applications pour PC.	20
À propos de ce manuel.	21
Comment trouver ce que vous cherchez.	21
Comment lire ce manuel.	22
Nom des pièces.	24
Préparation.	26
Déballage du contenu du carton.	26
Comment fixer la sangle.	27
Insertion et retrait de la batterie.	28
Insertion de la batterie.	28
Retrait de la batterie.	29
Chargement de la batterie à l'aide de l'adaptateur USB-AC.	30
Chargement de la batterie à l'aide d'un périphérique USB.	32
Chargement USB.	32
Insertion et retrait de la carte.	33
Insertion de la carte.	33
Retrait de la carte.	34
Utilisation de deux cartes mémoire.	34
Cartes utilisables.	34
Fixation et retrait de l'objectif.	36
Fixation d'un objectif sur l'appareil photo.	36
Retrait de l'objectif.	37
Utilisation de l'écran.	38
Démarrage de l'appareil photo.	39
Mode Veille.	40
Configuration initiale.	41
Si vous ne parvenez pas à déchiffrer l'écran.	43

Prise de vue	45
Affichage d'informations pendant la prise de vue	45
Permutation entre affichages	49
Modification de l'affichage des informations	51
Prise de photos fixes	53
Types de modes de prise de vue	53
Prise de vue avec opérations sur l'écran tactile	56
Affichage des photos(Affichage des images)	58
Laisser l'appareil photo choisir l'ouverture et la vitesse d'obturation (P : Programme AE)	60
Changement de programme	62
Choix de l'ouverture (A : AE priorité ouverture)	63
Choix de la vitesse d'obturation (S : Priorité obturateur EA)	65
Choisissez l'ouverture et la vitesse d'obturation (M : Exposition manuelle)	68
Utilisation de la compensation de l'exposition en mode M	70
Expositions longues (B : BULB/TIME)	71
Éclaircir la composition (B : Photographie Composite en direct)	75
Enregistrement des réglages personnalisés dans la molette de sélection du mode (Modes personnalisés C1 , C2 , C3 et C4)	78
Enregistrement des réglages (Attribuer)	78
Utilisation des modes personnalisés (C1/C2/C3/C4)	80
Enregistrement de vidéos	83
Enregistrement de vidéos en mode Vidéo ()	84
Enregistrement de vidéos dans les modes de prise de photos	86
Commandes tactiles (Commandes silencieuses)	88
Réglages de prise de vue	89
Comment modifier les réglages de prise de vue	89
Touches Fonction directe	90
Fonctions et boutons directs	90
Réglage avec les boutons directs	93
Super panneau de commande LV / super panneau de commande	95
Sur le super panneau de commande LV / super panneau de commande	95



Réglage avec le super panneau de commande LV / super panneau de commande.	97
Réglages disponibles dans le super panneau de commande / super panneau de commande LV. .	99
Utilisation du menu.	102
Ce que vous pouvez faire avec les menus.	102
Comment utiliser les menus.	103
Affichage de la description d'un élément de menu.	105
Éléments grisés.	106
Fonctions de base pour la mise au point.	107
Choix d'un mode de mise au point ( Mode AF /  Mode AF).	107
Utilisation de Starry Sky AF.	109
Réglage d'une position de la mise au point pour le Préréglage MF.	110
Réglage manuel de la mise au point pendant la mise au point automatique.	111
Sélection d'une cible de mise au point (Point cible AF).	112
Sélection d'un Mode cible AF (Mode cible AF).	114
Réglage des options des  modes de cible AF ( Réglages mode cible AF).	117
AF sur cadre de zoom/Zoom AF (Super AF Spot).	119
Fonctions de configuration de la méthode de mise au point.	122
Mises au point auto et manuelle combinées ( AF+MF).	122
Configuration de l'utilisation de AF avec le déclencheur ( AF avec  à mi-course).	124
Mise au point auto à l'aide du bouton AF-ON.	125
Utilisation de la mise au point auto en mode Mise au point manuelle ( en mode MF).	126
Configuration de l'utilisation de l'appareil photo lorsqu'il ne peut pas effectuer la mise au point sur le sujet (Priorité).	127
Modification des réglages de Starry Sky AF (Réglage Starry Sky AF).	128
Fonctions de personnalisation de l'utilisation de l'AF en fonction du sujet.	129
Suivi de la mise au point sur les sujets sélectionnés (Détection des sujets).	129
Prendre des photos avec la [Détection des sujets].	130
Configuration de l'utilisation du C-AF lorsque la détection des sujets est activée ( Réglage C-AF). .	133
Attribution de la priorité de mise au point aux boutons (  Bouton AF).	134
Configuration de l'affichage des cadres pour les yeux détectés (Cadre de détection Yeux).	135
Priorité sur la cible au centre C-AF ( Priorité au centre C-AF).	136

Sensibilité du suivi C-AF (📷 Sensibilité C-AF / 📷 Sensibilité C-AF)	138
Vitesse de mise au point C-AF (📷 Vitesse C-AF)	139
Fonctions permettant de modifier l'utilisation de l'appareil photo concernant la mise au point.	140
Plage de mise au point de l'objectif (📷 Limiteur AF)	140
Utilisation des réglages enregistrés dans [Limiteur AF]	140
Configuration du [Limiteur AF]	141
Mesure de l'objectif C-AF (📷 Scanner AF)	143
Réglage précis de la mise au point auto (📷 Régl. mise au pt AF)	144
Utilisation de la valeur de réglage de mise au point enregistrée	144
Configuration de [Régl. mise au pt AF]	145
Assistant de mise au point automatique avec lumière AF (Lumière AF)	146
Mode d'affichage de la cible AF (Collimateur AF)	147
Fonctions pour régler la position de la mise au point.	148
Correspondance entre la sélection de la cible AF et l'orientation de l'appareil photo (📷 Orientation liée à [⦿]).	148
Choix de la position initiale AF (📷 [⦿] Réglage initial)	150
Utilisation de la fonction [Accueil [⦿]].	151
Sélection de la cible AF ([⦿] Sélect. param. de l'écran)	152
Activation du renvoi de la sélection de la cible AF (Réglage boucle [⦿]).	153
Sélection tactile de la cible AF pour la photographie au viseur (Pavé de ciblage AF)	155
Autres fonctions utiles pour la mise au point.	156
Assistant de mise au point manuelle (Assist MF)	156
Option de focus peaking (Régl. Peaking)	158
Utilisation du focus peaking	159
Choix d'une distance de mise au point pour le Préréglage MF (Préréglage Dist. MF)	160
Désactivation de l'activation MM (Activation MM)	161
Sens de mise au point de l'objectif (Sens de la bague MF)	162
Réinitialisation de la position de l'objectif lors de l'arrêt (Réinit. objectif)	163
Mesure et exposition.	164
Contrôle de l'exposition (Compensation de l'exposition)	164
Réglage de la compensation de l'exposition	165















Réinitialisation de la compensation de l'exposition.	166
Étapes EV pour le contrôle de l'exposition (Étape EV).	167
Réglage précis de l'exposition (Réglage exposition).	168
Réduction du scintillement sous un éclairage LED (📷 Scan scintillement / 📷 Scan scintillement) 169	
Sélection de la vitesse d'obturation.	170
Choix du mode de mesure de la luminosité de l'appareil photo (Mesure).	171
Verrouillage de l'exposition (verrou EA).	173
Mesure de l'exposition du verrou EA (Mesure pendant AEL).	174
Déblocage du verrou EA après la prise de vue (AEL Réinitialisation auto).	175
Verrouillage de l'exposition lorsque le déclencheur est enfoncé à mi-course (AEL si  à mi-course)	176
Définition des options de mesure pour la prise de vue en séquence (Mesure pendant ).	177
Mesure de la cible de mise au point ( Mesure point).	178
Modification de la sensibilité ISO (ISO).	179
Étapes EV pour le contrôle de la sensibilité ISO (Étape ISO).	181
Définition de la plage de valeurs de sensibilité ISO sélectionnées en mode [Auto] (📷 ISO-A maxi./ défaut / 📷 ISO-A maxi./défaut).	182
Définition de la vitesse d'obturation à laquelle l'appareil photo augmente automatiquement la sensibilité ISO (📷 ISO-A S/S bas).	183
Choix des modes permettant l'utilisation de [Auto] pour la sensibilité ISO (📷 ISO auto / 📷 ISO auto).	184
Options de réduction du bruit avec des sensibilités ISO élevées (📷 Filtre bruit / 📷 Filtre bruit). 185	
Options de traitement des images (Faible traitement ISO).	186
Options de réduction du bruit en cas d'exposition longue (Réduction du bruit).	187
Photographie avec flash.	188
Utilisation d'un flash (photographie au flash).	188
Unités de flash compatibles avec l'appareil photo.	188
Fonctions disponibles avec les unités de flash compatibles.	189
Fixation des unités de flash compatibles.	189
Retrait des unités de flash.	191
Sélection d'un mode de flash (Mode Flash).	192
Modes Flash.	192
Modes Flash et combinaisons de réglages.	193

















Configuration des modes de flash (Réglages mode Flash).....	196
Réglage de la sortie du flash (Comp. expo avec flash).....	197
Flash sans fil commandé à distance (Mode RC ).	198
Choix de la vitesse de synchronisation du flash (Flash sync X ).	199
Choix de la vitesse d'obturation minimale (Flash lent ).	200
Compensation de l'exposition et du flash ( + ).	201
Réglage de la balance de l'exposition pour la mesure TTL (Mesure ajustée av. flash).	202
Prise de vue en séquence / Retardateur.	203
Réalisation d'une prise de vue en rafale/avec retardateur.	203
Nombre d'images pouvant être prises.	206
Configuration des fonctions de prise de vue en séquence (Réglages photos en rafale).	207
Configuration des fonctions du retardateur (Réglages du retardateur).	209
Prise de vue sans vibration entraînée par le fonctionnement du déclencheur (Régl. Anti-vibration ).	211
Prise de vue sans le son de l'obturateur (Param. mode silencieux []).	212
Prise de vue sans temps de latence (prise de vue Pro Capture).	214
Réduction du scintillement dans les photographies (Photo anti-scintillement).	217
Stabilisation d'image.	218
Réduction des tremblements de l'appareil photo ( Stabilisateur /  Stabilisateur).	218
Réglage de l'option détaillée du stabilisateur.	219
Options de stabilisation d'image ( Niveau IS).	221
Stabilisation d'image à mi-course ( Stabilisateur).	222
Stabilisation d'image en mode rafale ( Stabilisateur).	223
Affichage du mouvement de l'appareil photo à l'écran (Assistant à main levé).	224
Stabilisation pour les objectifs IS (Priorité I.S. objectif).	225
Couleur et qualité.	226
Réglage de la qualité des photos et des vidéos (  /  ).	226
Configuration  	226
Configuration  	227
Combinaisons de tailles d'image JPEG et de taux de compression (  Paramètres détaillés).	231
Choix du codec pour l'enregistrement de vidéos ( Codec vidéo).	232
Réglage du rapport d'aspect (Choix cadrage).	233















Éclairage périphérique (Comp. vignetage).....	234
Options de traitement (📷 Mode Image / 📷 Mode Image).....	235
Réglage de 📷 Mode Image.....	236
Réglage des options détaillées d'un mode Image.....	237
Réglage de 📷 Mode Image.....	241
Choix des options à afficher lors de la sélection du mode Image (📷 Personnaliser mode Image)	242
Réglage de la couleur (WB [balance des blancs]).....	243
Réglage de la balance des blancs.....	243
Réglage précis de la balance des blancs pour chaque mode WB.....	245
Balance des blancs en une touche.....	246
Verrouillage de la balance des blancs en mode vidéo (📷 Touche Fonction : ^{WB} AUTO Verrou.).....	248
Réglage précis de la balance des blancs (📷 Tout ^{WB} / 📷 Tout ^{WB}).....	249
Conservation des tons chauds de l'éclairage à faible lumière en mode WB auto (📷 ^{WB} AUTO Couleur chaude / 📷 ^{WB} AUTO Couleur chaude).....	250
Balance des blancs avec flash (📷 +WB).....	251
Réglage du format de reproduction des couleurs (Espace couleur).....	252
Options d'aperçu dans [📷 Mode Image] (📷 Aide au visual).....	253
Modes de prise de vue spéciaux (Modes de calcul).....	254
Prise de vues fixes avec une résolution plus élevée (Prise de vue hte rés.).....	254
Activation de Prise de vue hte rés.....	254
Configuration de Prise de vue hte rés.....	255
Prise de vue.....	256
Ralentissement de l'obturateur en conditions d'éclairage fort (Visu direct filtre ND).....	258
Activation de Visu direct filtre ND.....	258
Configuration Visu direct filtre ND.....	258
Prise de vue.....	259
Prise de vue de scènes avec un contraste élevé (Prise GND directe).....	261
Activation de Prise GND directe.....	261
Configuration de Prise GND directe.....	261
Prise de vue.....	263
Augmentation de la profondeur de champ (Focus Stacking).....	265
Activation de Focus Stacking.....	265

Configuration de Focus Stacking.	266
Prise de vue.	267
Prendre des images HDR (High Dynamic Range - Plage dynamique élevée) (HDR).	269
Enregistrement de plusieurs expositions dans une image seule (Multi exposition).	271
Activation de Multi exposition.	271
Configuration de Multi exposition.	272
Prise de vue.	272
Lorsque [Superposition] est réglé.	273
Zoom numérique (Kzoom  Zoom num. /  Zoom num.).	275
Prise de vue automatique à un intervalle fixe (Prise de vue intervalle).	276
Activation de Prise de vue à intervalle.	276
Configuration de Prise de vue à intervalle.	276
Prise de vue.	278
Compensation trapézoïdale et contrôle de la perspective (Compens. trapézoïd.).	280
Correction de la déformation Fisheye (Compensation Fisheye).	282
Activation de Compensation Fisheye.	282
Configuration de Compensation Fisheye.	283
Prise de vue.	283
Configuration des réglages BULB/TIME/COMP (Réglages BULB/TIME/COMP).	285
Enregistrement d'une série de clichés avec une exposition variée (AE BKT).	287
Enregistrement des photos avec une balance des blancs variable (WB BKT).	289
Enregistrement des photos avec un niveau de flash variable (FL BKT).	290
Enregistrement de photos avec une sensibilité ISO variable (ISO BKT).	291
Enregistrement de copies d'une photo avec différents filtres artistiques appliqués (ART BKT). ...	292
Activation du bracketing du filtre artistique.	292
Configuration du bracketing du filtre artistique.	293
Prise de vue.	293
Enregistrement de photos avec des positions de mise au point distinctes (Focus BKT).	294
Activation du cadrage de mise au point.	294
Configuration du cadrage de mise au point.	294
Prise de vue.	295
Fonctions uniquement disponibles dans le mode vidéo.	297



Options d'enregistrement du son (Réglages d'enregistr. du son)	297
Ajustement du volume des écouteurs (Volume des écouteurs).	299
Codes temporels (Param. Time code).	300
Sortie HDMI (🔌 Sortie HDMI).	301
À propos de [RAW].	302
Affichage du symbole + au centre de l'écran lors de l'enregistrement vidéo (Repère central).	303
Affichage de motifs zèbre sur les zones à forte luminosité pendant l'enregistrement vidéo (Réglages motif zèbre).	304
Affichage de motifs zèbre.	304
Configuration de Réglages motif zèbre.	305
Affichage d'un cadre rouge pendant l'enregistrement vidéo (Cadre rouge avec Ⓜ️ REC).	306
Lecture.	307
Affichage d'informations pendant la lecture.	307
Informations de l'image lue.	307
Modification de l'affichage des informations.	309
Affichage des photographies et des vidéos.	310
Affichage des photographies.	310
Regarder des vidéos.	311
Recherche rapide d'images (Lecture Index et Calendrier).	313
Zoom avant (Zoom de lecture).	314
Lecture à l'aide des commandes tactiles.	315
Lecture plein écran.	315
Lecture Index/Calendrier.	316
Autres fonctions.	317
Réglage des fonctions de lecture.	318
Pivotement d'images (Pivoter).	318
Protection des images (🔒).	319
Copie d'une image (Copier).	320
Copie de toutes les images sur une carte (Tout copier).	321
Effacement des images (Effacer).	322
Effacement de toutes les images (Tout effacer).	323
Désactivation de la confirmation de suppression (Effacement rapide).	324
Options de suppression RAW+JPEG (Effacement RAW+JPEG).	325

Sélection d'images pour le partage (Partage ordres).....	326
Sélection des images RAW+JPEG pour le partage (RAW+JPEG ).....	327
Notation des images (Note).....	328
Sélection du nombre d'étoiles à utiliser pour la note (Réglages des notes).....	329
Sélection d'images multiples (Partage ordres choisi, Note sélectionnée,  , Sélect. copier, Effacer sélection).....	330
Demande d'impression (DPOF).....	331
Configuration des demandes d'impression.....	331
Définition des demandes d'impression.....	331
Réinitialisation de la protection/des partages ordres/des demandes d'impression/des notes (Réinitialiser ttes les images).....	333
Ajout de son aux images ().....	334
Lecture audio.....	335
Retouche d'images (Edit).....	336
Retouche d'images RAW (Édit. données RAW).....	336
Retouche d'images JPEG (Éditer JPEG).....	338
Combiner des images (Superposition im.).....	341
Montage de vidéos (Montage vidéo).....	342
Création d'images fixes à partir d'une vidéo (Capturer images vidéo).....	343
Changement de rôle du bouton  (<input checked="" type="checkbox"/>) pendant la lecture (  Fonction).....	344
Changement des rôles des molettes avant et arrière pendant la lecture ( Fonction molette/pavé).....	345
Choix du rapport de zoom de lecture (Régl. par défaut  ).....	346
Rotation automatique des images en orientation Portrait pendant la lecture ().....	347
Choix des informations affichées pendant la lecture ( Paramètres d'info).....	348
Choix des informations affichées pendant la lecture en gros plan (  Paramètres d'info).....	349
Configuration de l'affichage par index ( Paramètres).....	350
Fonctions de configuration des commandes de l'appareil photo.....	351
Modification des rôles des boutons (Réglages de bouton).....	351
Commandes personnalisables.....	351
Rôles disponibles.....	353
Utilisation des options multifonction (Multi fonction).....	363
Enregistrement d'une vidéo en utilisant le déclencheur ( Fonct. déclencheur).....	364

Commande du menu avec le bouton  (Réglage du menu avec ).	365
Attribution de rôles aux molettes avant et arrière ( Fonction molette/pavé /  Fonction molette/pavé).	366
Changement de sens de la molette (Sens molette/pavé).	369
Modification des fonctions du multi-sélecteur (Réglages de sélect. multiple).	370
Personnalisation du levier Fn (Param. levier Fn).	371
Comment configurer le levier Fn .	371
Configuration de [ Fonction levier Fn].	371
Configuration de [ Fonction levier Fn].	372
Utilisation de [mode2] pour [ Fonction levier Fn] / [ Fonction levier Fn].	374
Configuration de [Levier Fn/Levier Alim.].	374
Objectif avec zoom électrique (Réglages du zoom électr.).	376
Désactivation des utilisations du bouton  ( Verrou).	377
Choix de l'opération activée par l'utilisation du déclencheur pendant le zoom Live View (Mode macro LV).	378
Choix du comportement de la commande utilisée pour le test de profondeur de champ ( Verrou.)	379
Options avec bouton enfoncé (Durée bouton enfoncé).	380
Fonctions de réglage de l'affichage Live View.	381
Changement de l'apparence de l'affichage ( Mode LV).	381
Rendre l'affichage plus visible dans les lieux sombres ( Vision nocturne).	382
Vitesse d'affichage du viseur (Taux compression).	383
Aperçu du filtre artistique (Priorité Live View Art).	384
Réduction du scintillement en mode Live View (LV anti-scintillement).	385
Assist. Autoportrait (Assist. Autoportrait).	386
Fonctions de configuration de l'affichage des informations.	387
Sélection du style d'affichage du viseur (Viseur électronique).	387
Affichage du viseur pendant la prise de vue à l'aide du viseur (Mode 1/Mode 2).	387
Indicateurs de prise de vue ( Paramètres d'info/  Paramètres d'info).	390
Configuration  Paramètres d'info.	390
Configuration  Paramètres d'info.	391
Choix de l'affichage.	392







Configuration de l'affichage lorsque le déclencheur est enfoncé à mi-course (Info av.  à mi-course).....	393
Options d'affichage des informations du viseur (  Paramètres d'info).....	394
Affichage de la jauge de niveau lorsque le déclencheur est enfoncé à mi-course (  Jauge de niveau).....	396
Options du guide de cadrage ( Param. de grille/  Param. de grille).....	397
Options de grille de cadrage du viseur (  Param. de grille).....	398
Choix des réglages disponibles avec Multi-Fn (Régl. du mode multifonction).....	399
Avertissement d'exposition de l'histogramme (Réglage histogramme).....	400
Réglages liés à l'utilisation et à l'affichage des menus	401
Configuration du curseur sur l'écran de menus (Réglages du curseur de menu).....	401
Choix du déplacement entre les pages avec la molette arrière ( Boucle onglet menu).....	402
[Oui]/[Non] par défaut (Réglage priorité).....	403
Réglages « My menu »	404
My menu.....	404
Ajout d'éléments à « My menu ».....	404
Gestion de « My menu ».....	406
Réglages Carte/Dossier/Fichier	407
Formatage de la carte (Formatage de la carte).....	407
Définition de la carte sur laquelle enregistrer ( Param. emplace. carte/  Param. emplace. carte).....	408
Configuration [ Param. emplace. carte].....	408
Configuration [ Param. Enregistr.].....	409
Configuration [ Param. emplace. carte].....	410
Spécification du dossier dans lequel enregistrer les images (Dossier enregistr.).....	411
Options d'attribution de noms (Nom fichier).....	412
Attribution de noms aux fichiers (Modifier nom fichier).....	413
Informations utilisateur	414
Enregistrement des informations sur l'objectif (Param. infos objectif).....	414
Résolution de sortie (Réglage DPI).....	416
Ajout d'informations de droit d'auteur (Infos copyright).....	417
Activation d'Infos copyright.....	417
Configuration d'Infos copyright.....	418

Réglages Écran/Son/Connexion	419
Désactivation des commandes tactiles (Réglages écran tactile).....	419
Luminosité et nuance de l'écran (Réglage de l'écran).....	420
Luminosité et tonalité du viseur (Réglage EVF).....	421
Configuration de la détection de visée à l'œil (Réglages détection de visée).....	422
Désactivation du bip de mise au point (■)).	423
Options d'affichage de l'écran externe (Paramètres HDMI).....	424
Choix d'un mode de connexion USB (Réglages USB).....	425
Réglages Batterie/Veille	427
Affichage de l'état de la batterie (■ État de la batterie).....	427
Réglage de la batterie utilisée en premier (■ Priorité batterie).....	428
Changement de l'affichage du niveau de la batterie pendant l'enregistrement vidéo (■ ■ Mode d'affichage).....	429
Obscurcissement du rétroéclairage (LCD rétroéclairé).....	430
Réglage des options de mise en veille (économie d'énergie) (Veille).....	431
Réglages des options d'arrêt automatique (Arrêt automatique).....	432
Réduction de la consommation énergétique (Mode veille rapide).....	433
Activation du mode veille rapide.....	433
Configuration du Mode veille rapide.....	434
Réglages Réinitialiser/Horloge/Langue/Autres	435
Restauration des réglages par défaut (Réinitial./Initialiser réglages).....	435
Réglage de l'horloge de l'appareil photo (⌚ Paramètres).....	436
Choix d'une langue (●).....	437
Calibrage de la jauge de niveau (Ajuste réglage).....	438
Vérification du traitement d'image (Pixel Mapping).....	439
Affichage de la version du firmware (Version du firmware).....	440
Affichage des certificats (Certification).....	441
Connexion de l'appareil photo à des périphériques externes	442
Connexion à des appareils externes.....	442
Précautions d'utilisation du Wi-Fi et Bluetooth ®.....	443
Désactivation de la communication sans fil de l'appareil photo (Mode avion).....	444
Connexion de l'appareil photo à un smartphone	445

Connexion à des smartphones.	445
Appariement de l'appareil photo et du smartphone (Connexion Wi-Fi).	446
Réglage de mise en veille de la connexion sans fil lorsque l'appareil photo est allumé (Bluetooth).	448
Réglages sans fil lorsque l'appareil photo est éteint (Veille hors tension).	449
« Sélectionner ».	449
Transfert d'images sur un smartphone.	451
Chargement automatique des images lorsque l'appareil photo est éteint.	452
Prise de vue à distance avec un smartphone (Vue en direct).	453
Prise de vue à distance avec un smartphone (Obturateur à distance).	454
Ajout d'informations géographiques aux images.	455
Réinitialisation des réglages de connexion à un smartphone (Réglages Réinitialiser ).	456
Modification des mots de passe ( Mot de passe connexion).	457
Connexion à des ordinateurs par Wi-Fi.	458
Installation du logiciel.	458
Appariement de l'ordinateur à l'appareil photo (Nouveau lien).	459
Réglage des paramètres Wi-Fi (Connexion Wi-Fi).	461
Activation du Wi-Fi sur l'appareil photo.	462
Connexion par WPS (Connexion via WPS).	462
Connexion manuelle (Connexion manuelle).	464
Choix d'un réseau dans une liste (Connexion via ).	467
Affichage de l'adresse MAC / Réinitialisation des réglages Wi-Fi de la connexion au PC (Paramètres Wi-Fi du PC).	469
Téléchargement des images prises.	470
Arrêt de la connexion.	472
Arrêt de la connexion en cours.	472
Désactivation du Wi-Fi/ Bluetooth [®]	473
Utilisation de la télécommande.	474
Nom des pièces.	474
Connexion.	475
Connexion filaire.	475
Connexion sans fil.	476
Suppression de l'appariement.	477

Prise de vue avec la télécommande.	478
Indicateur de transfert de données de la télécommande.	479
Adresse MAC de la télécommande.	480
Précautions d'utilisation de la télécommande.	481
Connexion à des ordinateurs par USB.	482
Installation du logiciel.	482
Téléchargement des images prises (📷 RAW/Control).	483
Connexion de l'appareil photo pour le traitement RAW ultra-rapide (📷 RAW/Control).	485
Copie d'images sur l'ordinateur (Normal/MTP).	487
Utilisation de l'appareil photo comme webcam (Webcam).	488
Alimentation de l'appareil photo par USB (USB PD).	490
Connexion aux téléviseurs ou affichages externes par HDMI.	491
Connexion aux téléviseurs ou affichages externes (HDMI).	491
Affichage d'images sur un téléviseur (HDMI).	492
Connexion de l'appareil photo à un téléviseur.	492
Mises en garde.	494
Informations relatives aux fonctions de résistance aux poussières et d'étanchéité.	494
Précautions.	494
Maintenance.	494
Batterie.	495
Utilisation de l'adaptateur USB-AC à l'étranger.	496
Information.	497
Objectifs interchangeables.	497
Combinaisons d'objectifs et d'appareils photo.	497
Objectifs avec Activation MM.	498
Affichage de l'écran en cas d'utilisation d'un objectif doté de la fonction SET/CALL.	499
Accessoires en option.	500
Utilisation du chargeur (BCX-1).	500
Compartiment pour batterie de puissance HLD-10.	501
Remarques relatives à l'utilisation de ce produit.	503
Unités de flash externes conçues pour être utilisées avec cet appareil photo.	503
Photographie avec flash commandé à distance sans fil.	505

Autres unités de flash externe.	509
Accessoires principaux.	510
Accessoires.	512
Nettoyage et stockage de l'appareil photo.	517
Nettoyage de l'appareil photo.	517
Stockage.	517
Inspection et nettoyage du capteur d'image.	518
Pixel Mapping - Vérification des fonctions de traitement d'image.	518
Conseils et informations pour la prise de vue.	519
L'appareil photo ne s'allume pas alors qu'une batterie a été insérée.	519
Une boîte de dialogue vous invitant à choisir une langue apparaît.	519
Aucune photo n'est prise lorsque le déclencheur est enfoncé.	519
Le nombre de cibles d'AF est réduit.	520
La date et l'heure n'ont pas été définies.	521
Les fonctions définies sont revenues à leurs réglages d'usine par défaut.	521
Les photos sont « délavées ».	521
Des points brillants indésirables apparaissent sur le sujet dans la photo prise.	522
Fonctions non sélectionnables dans les menus.	522
Fonctions non réglables avec le super panneau de commande.	522
Le sujet est déformé.	522
Des lignes apparaissent sur les photographies.	523
Seul le sujet est affiché et aucune information n'est indiquée.	523
Le mode de prise de vue MF ne peut pas être modifié (mise au point manuelle).	523
Rien n'apparaît à l'écran.	523
Codes d'erreur.	524
Caractéristiques.	528
Appareil photo.	528
Batterie ion-lithium.	532
Adaptateur USB-AC.	533
Réglages par défaut.	534
Réglages par défaut.	534
Super Control / Super panneau de commande LV.	535

Onglet  1.....	540
Onglet  2.....	548
Onglet AF.....	553
Onglet 	559
Onglet 	563
Onglet 	565
Onglet 	573
Capacité de la carte mémoire.....	577
Capacité de la carte mémoire : photos.....	577
Capacité de la carte mémoire : vidéos.....	581
CONSIGNES DE SÉCURITÉ.....	583
CONSIGNES DE SÉCURITÉ.....	583
Consignes générales.....	583
△ AVERTISSEMENT.....	584
△ ATTENTION.....	587
△ AVIS.....	587
Marques commerciales.....	590
Ajouts/modifications suite à la mise à jour du Firmware.....	592
Ajouts/modifications de la version 1.1 du Firmware.....	592
Réglage de la sécurité de connexion du smartphone ( Sécurité connexion).....	592
Réglages par défaut.....	593

Présentation

Avant de commencer

Lisez et respectez les consignes de sécurité

Pour éviter une utilisation inadéquate du produit susceptible de provoquer un incendie, d'autres dommages matériels ou des blessures pour vous ou d'autres personnes, lisez le chapitre « [CONSIGNES DE SÉCURITÉ](#) » (P.583) dans son intégralité avant d'utiliser l'appareil photo.

Avant de commencer à utiliser votre nouvel appareil photo, veuillez lire attentivement ces instructions afin d'optimiser ses performances et sa durée de vie. Veuillez à conserver le manuel dans un endroit sûr une fois que vous l'avez lu.

Notre société ne pourra être tenue responsable des éventuelles violations de la réglementation locale découlant de l'utilisation du présent produit, en dehors du pays ou de la région d'achat.

Connexion sans fil LAN et Bluetooth®

L'appareil photo offre des fonctions de réseau local sans fil LAN et **Bluetooth**®. L'utilisation de ces fonctions en dehors du pays ou de la région d'achat pourrait entrer en violation avec la réglementation locale sur les dispositifs sans fil ; veuillez vérifier au préalable auprès des autorités locales que leur utilisation est autorisée. Notre société n'assume aucune responsabilité quant au non-respect de la part de l'utilisateur des lois et réglementations locales.

Désactivez les fonctions de connexion sans fil LAN et **Bluetooth**® dans les lieux où leur utilisation est interdite.  « [Désactivation des fonctions sans fil de l'appareil photo \(Mode avion\)](#) » (P.444)

Enregistrement de l'utilisateur

N'oubliez pas d'enregistrer votre achat. Rendez-vous sur notre site Web pour obtenir des informations sur l'enregistrement de vos produits.

Installation du logiciel/des applications pour PC

OM Capture

Utilisez « OM Capture » afin de télécharger et d'afficher automatiquement les images prises ou de commander l'appareil photo à distance. Pour en savoir plus ou pour télécharger le logiciel, consultez notre site Web. Lors du téléchargement du logiciel, vous devrez fournir le numéro de série de l'appareil photo.

OM Workspace

Cette application pour ordinateur est utilisée pour télécharger et visualiser des photos et des vidéos enregistrées avec l'appareil photo. Elle peut également être utilisée pour mettre à jour le micrologiciel de l'appareil photo. Le logiciel peut être téléchargé sur notre site Web. Lors du téléchargement du logiciel, vous devrez fournir le numéro de série de l'appareil photo.

OM Image Share



Téléchargez les images marquées pour le partage sur votre smartphone. Vous pouvez également utiliser l'appareil photo à distance et prendre des photos à partir d'un smartphone. Consultez notre site Web pour obtenir des informations sur l'application.



À propos de ce manuel

Comment trouver ce que vous cherchez

Vous pouvez utiliser les méthodes suivantes pour rechercher les informations dont vous avez besoin dans ce manuel.

Méthode de recherche	Où regarder
Recherche en fonction de ce que vous voulez faire	 « Table des matières »
Recherche en fonction des noms de boutons et de pièces de l'appareil photo	 « Nom des pièces » (P.24)
Recherche en fonction des menus et des termes affichés à l'écran	 « Réglages par défaut » (P.534)

Comment lire ce manuel

Modes de prise de vue pris en charge pour chaque fonction

Dans ce manuel, les modes de prise de vue dans lesquels chaque fonction de prise de vue peut être utilisée sont indiqués en haut de la description de la fonction. Le noir indique les modes de prise de vue pris en charge, tandis que le gris indique les modes de prise de vue qui ne sont pas pris en charge.

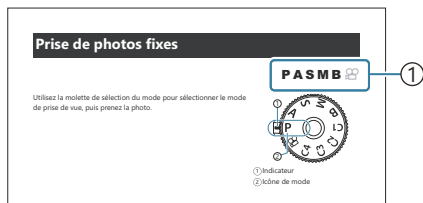

① Modes de prise de vue pris en charge

Configuration des fonctions



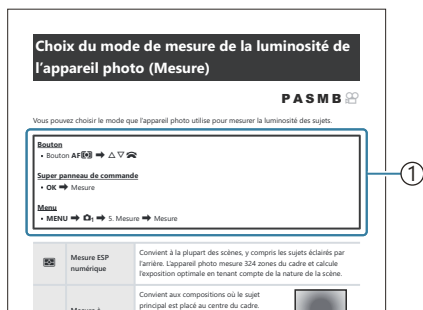





Dans ce manuel, la méthode de configuration pour chaque fonction est décrite au début de la description de la fonction. Reportez-vous aux sections « [Comment utiliser les menus](#) » (P.103) et « [Comment modifier les réglages de prise de vue](#) » (P.89) pour des informations plus détaillées.



① Méthode

Symboles utilisés dans ce manuel

Les symboles ci-dessous sont utilisés dans le présent manuel.

	Indique une opération effectuée en appuyant sur les boutons (boutons fléchés haut, bas, gauche et droite respectivement) sur le pavé fléché (d) .
	Indique une opération effectuée au moyen de la molette avant (a) .
	Indique une opération effectuée au moyen de la molette arrière (b) .
	Indique une opération effectuée à l'aide d'une apposition légère du doigt sur le multi-sélecteur (c) pour l'incliner dans la direction souhaitée.
	Indique une opération effectuée en appuyant sur le centre du multi-sélecteur (c) comme sur un bouton.
	Mises en garde et limites.
	Astuces et autres informations utiles relatives à l'utilisation de l'appareil photo.
	Références à d'autres pages du présent manuel.

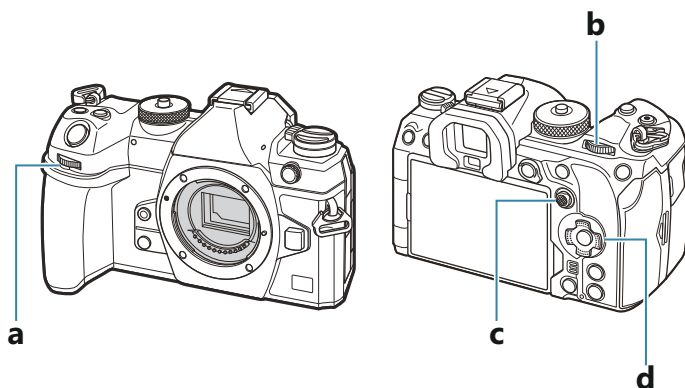









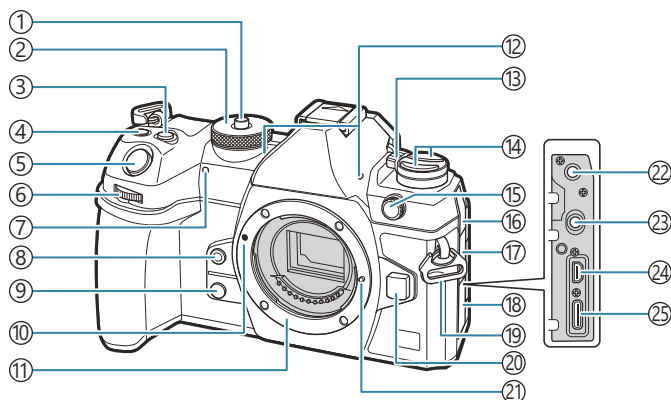

Illustrations d'écrans dans ce manuel

l'écran de l'appareil photo affiche le super panneau de commande (P.95) par défaut. Les illustrations graphiques de ce manuel montrent, elles, l'affichage de la vue en direct.

Pour savoir comment afficher l'affichage de prise de vue sur l'écran, reportez-vous à « [Permutation entre affichages](#) » (P.49).

Nom des pièces



- ① Verrouillage de la molette de sélection du mode (P.53)
- ② Molette de sélection du mode (P.53)
- ③ Bouton  (compensation de l'exposition) (P.60, P.63, P.65, P.70, P.164)
- ④ Bouton  (Vidéo)/ (Prise de vue hte rés.)/ (sélection) (P.84 / P.254 / P.330)
- ⑤ Déclencheur (P.53)
- ⑥ Molette avant (P.60, P.63, P.65, P.68, P.103, P.310, P.345, P.366, P.369)
- ⑦ Lampe du retardateur / Lumière AF (P.203 / P.146)
- ⑧ Bouton  (Balance des blancs par simple pression) (P.246)
- ⑨ Bouton  (Prévisu.) (P.379)
- ⑩ Repère de fixation de l'objectif (P.36)
- ⑪ Support (Retirez le couvercle du corps avant de fixer l'objectif.)
- ⑫ Microphone stéréo (P.297, P.334)
- ⑬ Levier **ON/OFF** (P.39)
- ⑭ Bouton  (P.377)
Bouton **AF**  (mode AF/mesure) (P.171)
Bouton  (prises de vue en séquence / retardateur / flash) (P.192, P.203)
- ⑮ Emplacement pour flash externe (P.189)
- ⑯ Couvercle de la prise micro
- ⑰ Couvercle pour prise casque (P.299)
- ⑱ Couvercle du connecteur
- ⑲ Œillet de fixation de la sangle (P.27)
- ⑳ Bouton de déverrouillage de l'objectif (P.37)
- ㉑ Goupille de verrouillage de l'objectif
- ㉒ Prise microphone (port stéréo mini ø3,5 mm pour micro tiers) (P.297)
- ㉓ Prise casque (port stéréo mini ø3,5 mm pour casque tiers) (P.299)
- ㉔ Connecteur HDMI (type D) (P.301, P.492)
- ㉕ Connecteur USB (type C) (P.30, P.32, P.483, P.485, P.487, P.488, P.490)

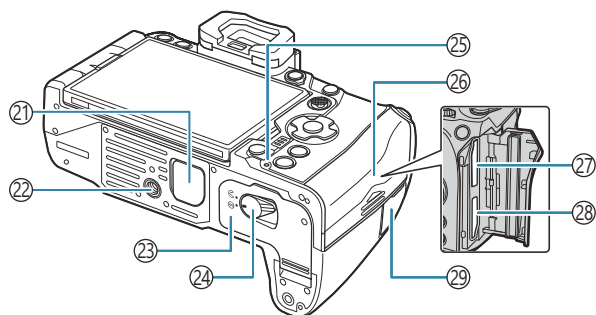
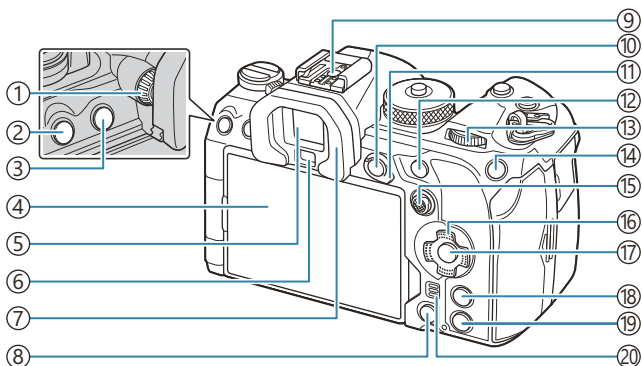

- ① Molette de réglage dioptrique (P.49)
- ② Bouton **MENU** (P.103)
- ③ Bouton **LV** (P.49)
- ④ Moniteur (Écran tactile) (P.45, P.49, P.56, P.155, P.315)
- ⑤ Viseur (P.49, P.387)
- ⑥ Capteur oculaire
- ⑦ Oilleton (P.510)
- ⑧ Bouton **⏏** (effacer) (P.322)
- ⑨ Griffes (P.189, P.509)
- ⑩ Bouton **AEL/On** (Protection) (P.173 / P.319)
- ⑪ Levier **Fn** (P.60, P.63, P.65, P.68, P.371)
- ⑫ Bouton **AF-ON** (P.125, P.126)
- ⑬ Molette arrière (P.60, P.63, P.65, P.68, P.103, P.310, P.345, P.366, P.369)
- ⑭ Bouton **ISO / ★** (Note) (P.179 / P.328)
- ⑮ Sélecteur multidirectionnel (P.112, P.370)
- ⑯ Pavé directionnel (P.310)
- ⑰ Bouton **OK** (P.103, P.95, P.310)
- ⑱ Bouton **INFO** (P.51, P.105, P.309)
- ⑲ Bouton **▶** (lecture) (P.310)
- ⑳ Haut-parleur
- ㉑ Couverture du compartiment pour batterie de puissance (PBH) (P.501)
- ㉒ Adaptateur trépied
- ㉓ Couverture du compartiment de la batterie (P.28)
- ㉔ Verrou du compartiment de la batterie (P.28)
- ㉕ Voyant de chargement de la batterie (P.30)
- ㉖ Couverture du compartiment de la carte (P.33)
- ㉗ Emplacement de carte 1 (P.33)
- ㉘ Emplacement de carte 2 (P.33)
- ㉙ Couverture de borne du câble de commande à distance (borne du câble de commande à distance) (P.475)

Préparation

Déballage du contenu du carton

À l'achat, le carton contient l'appareil photo et les accessoires suivants.

Si certains éléments sont manquants ou endommagés, contactez le distributeur auprès duquel vous avez acheté l'appareil photo.

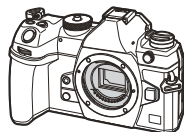

Appareil photo



Couvercle du corps ¹



Œilleton EP-18 ¹

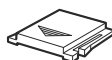

Couvercle du contact flash ¹



Sangle

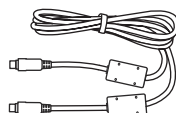

Câble USB CB-USB13

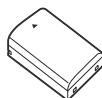

Batterie ion-lithium rechargeable BLX-1

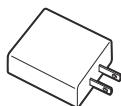

Adaptateur USB-AC F-7AC



Manuel basique

Carte de garantie

¹ Le couvercle du corps, l'œilleton et le couvercle du contact flash sont fixés à l'appareil photo ou insérés dedans.

- ⚠ La batterie n'est pas entièrement chargée lors de l'achat. Chargez la batterie avant utilisation (P.30)
- ⚠ Le contenu peut varier en fonction de la région d'achat.

Comment fixer la sangle

1. Avant de fixer la sangle, sortez l'extrémité de la sangle de l'attache de boucle et desserrez la sangle comme illustré.

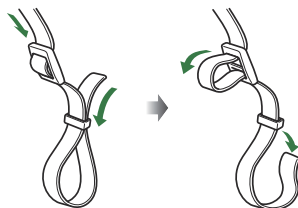

2. Faites passer l'extrémité de la sangle dans l'œillet de fixation de la sangle puis repassez-la dans l'attache de boucle.

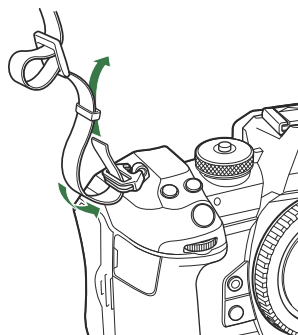

3. Faites passer l'extrémité de la sangle dans l'attache et serrez comme illustré.

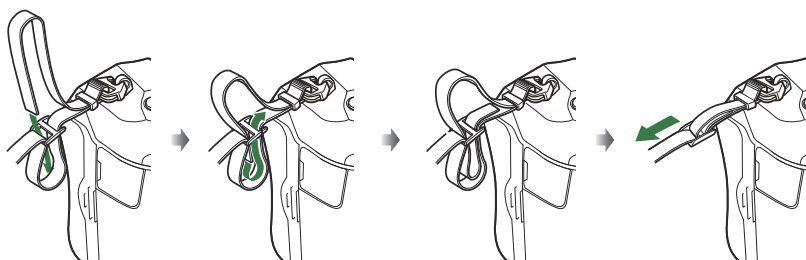

- Fixez l'autre extrémité de la sangle dans l'autre œillet de fixation.
- Une fois la sangle fixée, tirez fermement dessus en vérifiant qu'elle ne se desserre pas.

Insertion et retrait de la batterie

Insertion de la batterie

1. Vérifiez que le levier **ON/OFF** est en position **OFF**.

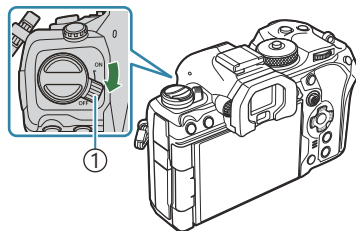

① Levier **ON/OFF**

2. Ouvrez le couvercle des piles.

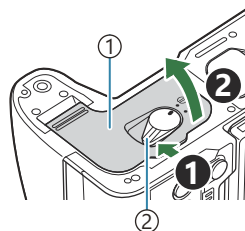

① Couvercle du compartiment de la batterie
② Verrou du compartiment de la batterie

3. Insérez la batterie.
 - Utilisez uniquement les batteries BLX-1 (P.26, P.532).

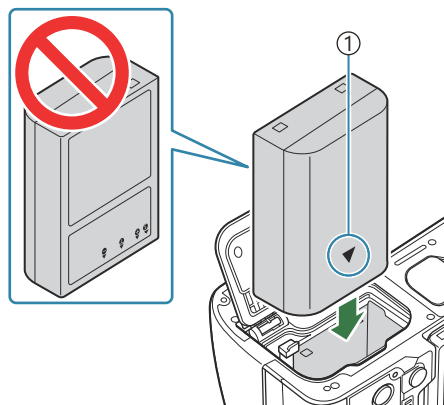

① Flèche indiquant le sens

4. Fermez le couvercle des piles.

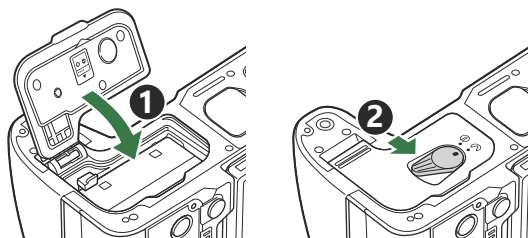

⚠ Veillez à ce que le couvercle du compartiment de la batterie soit fermé avant d'utiliser l'appareil photo.

🔧 Il est recommandé de disposer d'une batterie de secours pour une utilisation prolongée de l'appareil photo, au cas où la batterie utilisée se vide complètement.

🔧 Voir également « Batteries » (P.495).

Retrait de la batterie

Éteignez l'appareil photo avant d'ouvrir ou de fermer le couvercle du compartiment de la batterie. Pour enlever la batterie, commencez par pousser le bouton de verrouillage de la batterie dans le sens de la flèche.

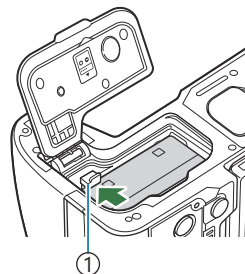

① Bouton de verrouillage de la batterie

⚠ Contactez un distributeur agréé ou le centre de services si vous ne parvenez pas à retirer la batterie. Ne forcez pas.

⚠ Ne retirez jamais de batteries ou de cartes mémoire lorsque l'indicateur d'écriture sur la carte (P.45) s'affiche.

Chargement de la batterie à l'aide de l'adaptateur USB-AC

⚠ La batterie n'est pas entièrement chargée lors de l'achat. Chargez la batterie avant utilisation.

1. Vérifiez que la batterie est installée dans l'appareil photo et connectez le câble USB et l'adaptateur USB-AC.

- Pour raccorder le câble USB, utilisez une protection de câble et un passe-câble en option pour ne pas endommager les connecteurs et éviter une déconnexion. ➡ « [Passe-câble \(CC-1\)](#) / [Protection de câble \(CP-2\)](#) » (P.510)

⚠ Utilisez exclusivement le câble USB (CB-USB13) fourni avec l'appareil photo ou vendu séparément.

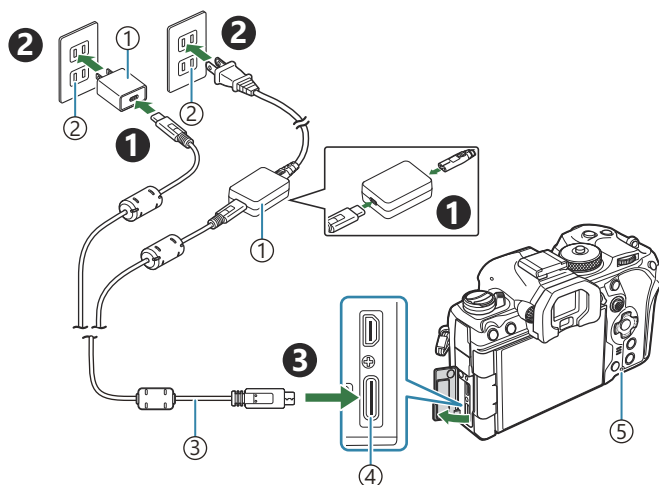

① Adaptateur USB-AC

② Prise de courant alternatif

③ Câble USB (fourni)

④ Connecteur USB

⑤ Voyant de chargement de la batterie

- Le voyant de chargement de la batterie s'allume pendant le chargement. La charge prend environ 2h30 lorsque l'appareil photo est éteint. Les voyants s'éteignent jusqu'à ce que la batterie soit complètement chargée. Débranchez le câble USB de l'appareil photo.

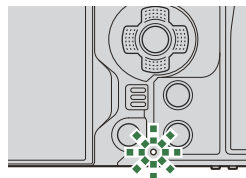

- ⚠ Si une erreur de charge se produit, les voyants de charge de la batterie clignotent. Débranchez et rebranchez le câble USB.

- ⚡ La batterie se charge que l'appareil photo soit allumé ou éteint. La durée de chargement est allongée lorsque l'appareil photo est allumé.
- ⚡ La charge s'arrête lorsque la température de la batterie est trop élevée. Elle reprend une fois que la température de la batterie a chuté.
- ⚡ Un chargeur (BCX-1 : vendu séparément) peut être utilisé pour charger la batterie. (P.500).
- ⚡ Pour des raisons de sécurité, la charge peut être plus longue ou la batterie peut ne pas se remplir intégralement lorsque la charge est effectuée dans un environnement très chaud.

⚠ **L'adaptateur USB-AC**

Veillez à débrancher l'adaptateur USB-AC pour le nettoyage. Si vous laissez l'adaptateur USB-AC branché pendant le nettoyage, des blessures ou un choc électrique risquent de se produire.

Chargement de la batterie à l'aide d'un périphérique USB

La batterie insérée dans l'appareil photo se recharge lorsque ce dernier est connecté par câble USB à un périphérique USB compatible USB PD.

Chargement USB

1. Vérifiez que le levier **ON/OFF** est en position **OFF**.

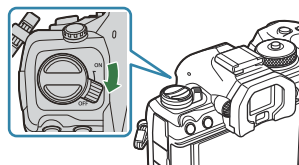

2. Connectez l'appareil photo au périphérique USB avec le câble USB.

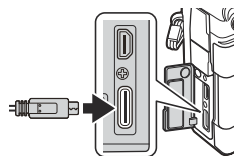

- Pour raccorder le câble USB, utilisez une protection de câble et un passe-câble en option pour ne pas endommager les connecteurs et éviter une déconnexion. ➡ « [Passe-câble \(CC-1\) / Protection de câble \(CP-2\)](#) » (P.510)
- Le voyant de chargement de la batterie s'allume pendant le chargement. Le temps de charge varie en fonction de la puissance du périphérique. Les voyants s'éteignent jusqu'à ce que la batterie soit complètement chargée.

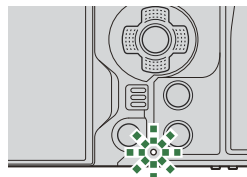

- ⚠ Si une erreur de charge se produit, les voyants de charge de la batterie clignotent. Débranchez et rebranchez le câble USB.
- 🔌 L'alimentation s'arrête une fois que la batterie est chargée. Débranchez puis rebranchez le câble USB pour reprendre la charge.
- 🔌 L'appareil photo peut être alimenté par une batterie mobile ou un périphérique similaire connecté par USB. Pour de plus amples détails, consultez « [Alimentation de l'appareil photo par USB \(USB PD\)](#) » (P.490).

Insertion et retrait de la carte

Insertion de la carte

Dans ce manuel, tous les supports de stockage sont désignés par le terme « cartes ». Les types de carte mémoire SD suivants (disponibles dans le commerce) peuvent être utilisés avec l'appareil photo : SD, SDHC et SDXC.

Les cartes doivent être formatées avec l'appareil photo avant leur première utilisation ou après avoir été utilisées avec d'autres appareils photo ou ordinateurs.  « [Formatage de la carte \(Formatage de la carte\)](#) » (P407)

L'appareil photo comprend deux emplacements de carte.

1. Vérifiez que le levier **ON/OFF** est en position **OFF**.

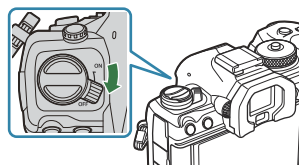

2. Ouvrez le couvercle de la carte.

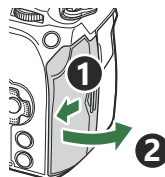

3. Insérez la carte.

- Poussez la carte jusqu'à entendre un clic.

-  Ne forcez pas pour insérer la carte si elle est endommagée ou déformée. Cela risquerait de détériorer le logement de la carte.

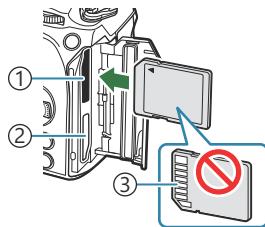

- ① Emplacement de carte 1
- ② Emplacement de carte 2
- ③ Zone terminale

4. Fermez le couvercle de la carte.
- Refermez-le correctement jusqu'à entendre un clic.

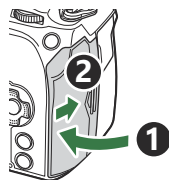



Retrait de la carte

Appuyez sur la carte insérée pour l'éjecter. Ôtez la carte.

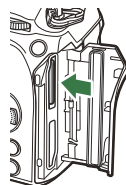
- ⓘ Ne retirez jamais de batteries ou de cartes mémoire lorsque l'indicateur d'écriture sur la carte (P.45) s'affiche.



Utilisation de deux cartes mémoire

Lorsque deux cartes mémoire sont insérées, vous pouvez choisir comment utiliser chaque carte en fonction de vos objectifs.  « Définition de la carte sur laquelle enregistrer ( Param. emplace. carte /  Param. emplace. carte) » (P.408)

- Enregistrer uniquement sur une carte sélectionnée
- Enregistrer sur une carte sélectionnée jusqu'à ce qu'elle soit pleine, puis enregistrer sur la seconde carte
- Enregistrer les images sur des cartes différentes en fonction de leur taille ou de leur taux de compression
- Enregistrer des copies de chaque image sur les deux cartes

Cartes utilisables

Dans ce manuel, tous les supports de stockage sont désignés par le terme « cartes ». Les types de carte mémoire SD suivants (disponibles dans le commerce) peuvent être utilisés avec l'appareil photo : SD, SDHC et SDXC. Pour obtenir les informations les plus récentes, rendez-vous sur notre site Web.



Commutateur d'écriture protégée de la carte SD

Le corps de la carte SD possède un commutateur d'écriture protégée. La position « LOCK » du commutateur empêche l'écriture de données sur la carte. Remettez le commutateur en position non verrouillée pour autoriser l'écriture.



- ⓘ Pendant l'enregistrement de vidéos, utilisez une carte SD compatible avec une classe de vitesse SD de 10 ou plus.
- ⓘ Utilisez une carte UHS-II ou UHS-I avec une classe de vitesse UHS de 3 ou plus si :
 - **[4K]** ou **[C4K]** est sélectionné pour Résolution vidéo dans [📹 ⏪]
 - **[A-I]** (All-Intra) est sélectionné pour Compensation du mouv. dans [📹 ⏪]
- 🔒 Les données de la carte ne seront pas effacées totalement, même une fois la carte formatée ou les données supprimées. Lors de sa mise au rebut, détruisez la carte pour empêcher la fuite d'informations personnelles.
- 🔒 L'accès à certaines fonctions de lecture et autres fonctions similaires peut être limité lorsque le commutateur d'écriture protégée est en position « LOCK ».

Fixation et retrait de l'objectif

Fixation d'un objectif sur l'appareil photo

Consultez la section « [Objectifs interchangeables](#) » (P.497) pour obtenir des informations sur les objectifs compatibles.

1. Vérifiez que le levier **ON/OFF** est en position **OFF**.

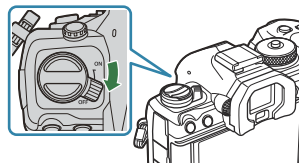

2. Retirez le couvercle arrière de l'objectif et le couvercle du corps de l'appareil photo.

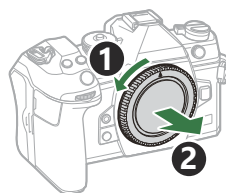
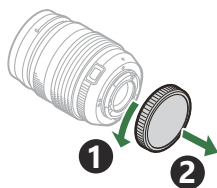

3. Alignez le repère de fixation de l'objectif (rouge) sur l'appareil photo et le repère d'alignement (rouge) sur l'objectif, puis insérez l'objectif dans le corps de l'appareil photo.

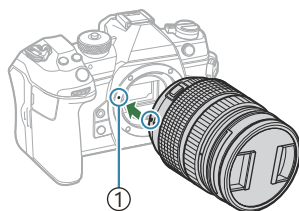

① Repère de fixation de l'objectif

4. Faites tourner l'objectif dans le sens des aiguilles d'une montre jusqu'à ce qu'il s'enclenche.

- ⚠ N'appuyez pas sur le bouton de déverrouillage de l'objectif.
- ⚠ Ne touchez pas les parties internes de l'appareil photo.

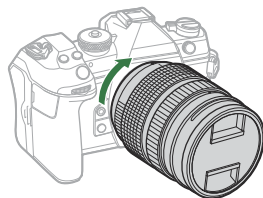

5. Retirez le couvercle avant de l'objectif.

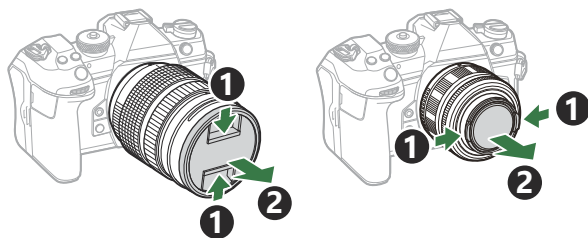

Retrait de l'objectif

1. Vérifiez que le levier **ON/OFF** est en position **OFF**.

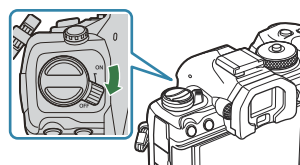

2. Maintenez le bouton de retrait de l'objectif et faites tourner l'objectif comme illustré.

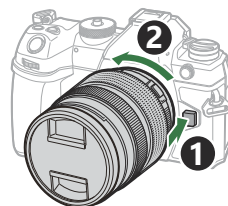

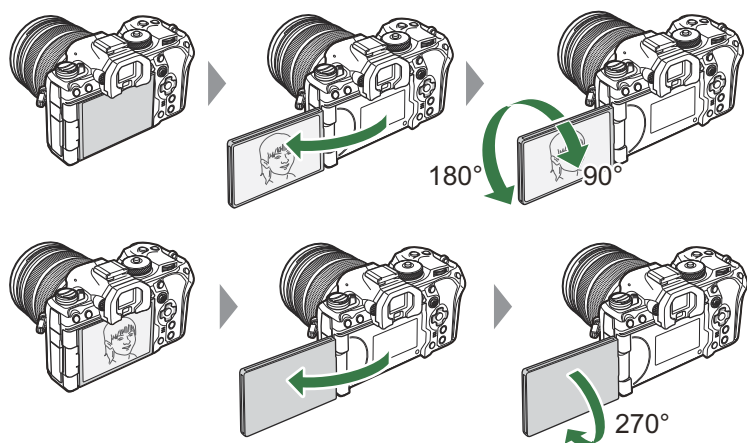

Utilisation de l'écran

Vous pouvez changer l'orientation de l'écran pour faciliter le visionnage. L'angle de l'écran peut être réglé en fonction des conditions de prise de vue.

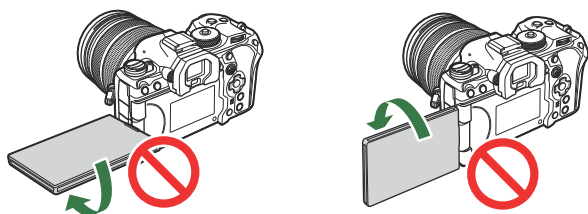

- Faites pivoter l'écran avec précaution en respectant les limites de sa plage de mouvement. Si vous tentez de faire pivoter l'écran au-delà des limites indiquées, vous risquez d'endommager les connecteurs.



- L'appareil photo peut être configuré pour afficher une image miroir de la vue à travers l'objectif ou pour zoomer au maximum automatiquement avec les objectifs à zoom motorisé lorsque l'appareil photo est tourné pour faire des autoportraits.  « Assist. Autoportrait » (P.386)

Démarrage de l'appareil photo

1. Placez le levier **ON/OFF** en position **ON**.

- Lorsque l'appareil photo est allumé, l'écran s'allume et affiche le super panneau de commande.

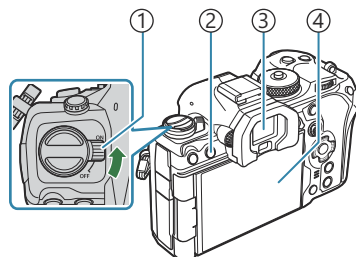

- ① Levier **ON/OFF**
- ② Bouton **LV**
- ③ Viseur
- ④ Écran

Niveau de la batterie

L'appareil photo affiche le niveau de la batterie en cours d'utilisation. Le niveau de la batterie est indiqué en pourcentage.

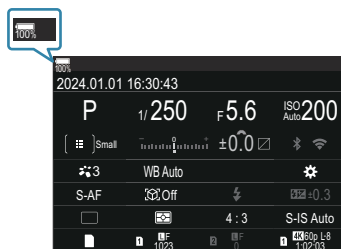





- Le voyant  clignote rouge lorsque le niveau atteint 10 %.

- Appuyez sur le bouton **LV** ; une boîte de dialogue de confirmation apparaît.
- Le viseur s'allume lorsque vous regardez dans le viseur. Lorsque le viseur est allumé, l'écran s'éteint.
- Pour éteindre l'appareil photo, ramenez le levier en position **OFF** (Désactivé).

🔗 Le levier **Fn** peut être configuré pour allumer et éteindre l'appareil photo à l'aide de l'option **[Levier Fn/Levier Alim.]**. 🖱️ « Configuration de [Levier Fn/Levier Alim.] » (P.375)

Mode Veille

Si aucune commande n'est utilisée pendant une période définie, l'appareil photo entre automatiquement dans un mode qui interrompt les opérations afin de réduire l'utilisation de la batterie. Ce mode est appelé « Mode Veille ».

- Lorsque l'appareil photo entre en Mode Veille, l'écran s'éteint et toutes les opérations sont interrompues. Appuyez sur le déclencheur ou sur le bouton  pour réactiver l'appareil photo.
 - Lorsqu'aucune opération n'est effectuée pendant une période définie, l'appareil photo entre en Mode Veille, et il s'éteint automatiquement. Rallumez l'appareil photo pour le réactiver.
- ⓘ L'appareil photo peut nécessiter un temps supplémentaire pour sortir du Mode Veille lorsque **[On]** (Active) est sélectionné pour **[ Réglages] > [Veille hors tension]**.  « [Réglages sans fil lorsque l'appareil photo est éteint \(Veille hors tension\)](#) » (P.449)
- ⚙️ Le délai avant que l'appareil photo entre en Mode Veille ou s'éteigne automatiquement peut être sélectionné dans le Menu.  « [Réglage des options de mise en veille \(Économie d'énergie \(Veille\)\)](#) » (P.431), « [Réglages des options d'arrêt automatique \(Arrêt automatique\)](#) » (P.432)

Configuration initiale

Lorsque vous allumez l'appareil photo pour la première fois, procédez à la configuration initiale en choisissant une langue et en réglant l'horloge de l'appareil photo.

🕒 Le nom du fichier est également inclus avec les informations de date et d'heure. Assurez-vous de régler correctement la date et l'heure avant d'utiliser l'appareil photo. Certaines fonctions ne peuvent pas être utilisées si vous n'avez pas réglé la date et l'heure.

1. Appuyez sur le bouton **OK** à l'affichage de la boîte de dialogue de configuration initiale vous invitant à choisir une langue.



2. Sélectionnez la langue souhaitée à l'aide de la molette avant ou arrière ou des boutons Δ ∇ \triangleleft \triangleright .



3. Appuyez sur le bouton **OK** lorsque la langue de votre choix est en surbrillance.



- Si vous appuyez sur le déclencheur avant d'avoir appuyé sur le bouton **OK**, l'appareil photo quitte le mode de prise de vue et la langue n'est pas sélectionnée. Vous pouvez procéder à la configuration initiale en éteignant puis en rallumant l'appareil photo pour afficher la boîte de dialogue de configuration initiale et répéter la procédure à partir de l'étape 1.

👉 Vous pouvez changer la langue à tout moment dans le menu. 🗑️ « Si vous ne parvenez pas à déchiffrer l'écran » (P.43)

4. Réglez la date, l'heure et le format de la date.

- Utilisez les boutons ◀▶ pour sélectionner les éléments.
- Utilisez les boutons ▲▼ pour modifier l'élément sélectionné.
- L'heure s'affiche au format 24 heures.

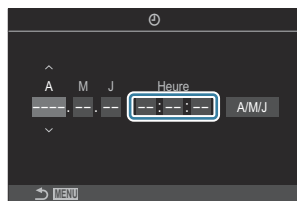

☞ L'horloge peut être réglée à tout moment dans le menu. ☞ « [Réglage de l'horloge de l'appareil photo \(🕒 Paramètres\)](#) » (P.436)

5. Appuyez sur le bouton **OK**.

6. Sélectionnez un fuseau horaire avec les boutons ▲▼ et appuyez sur le bouton **OK**.

- Appuyez sur le bouton **INFO** pour activer ou désactiver l'heure d'été.

7. Appuyez sur le bouton **OK** pour enregistrer les modifications et quitter.

☞ Les informations de date et d'heure sont enregistrées sur la carte avec les images.

☞ Si la batterie est retirée de l'appareil photo et que celui-ci n'est pas utilisé pendant une période prolongée, la date et l'heure devront peut-être être réinitialisées. Dans ce cas, définissez la date et l'heure à l'aide du menu. ☞ « [Réglage de l'horloge de l'appareil photo \(🕒 Paramètres\)](#) » (P.436)

☞ Vous pouvez également avoir besoin de régler le taux de compression avant de prendre des vidéos.

☞ « [Réglage de la qualité des photos et des vidéos \(📷 / 📹\)](#) » (P.226)

Si vous ne parvenez pas à déchiffrer l'écran

Si vous visualisez des caractères inhabituels ou des mots dans d'autres langues, il est possible que vous n'ayez pas sélectionné la langue souhaitée. Suivez les étapes ci-dessous pour sélectionner une autre langue.

1. Appuyez sur le bouton **MENU** pour afficher les menus.

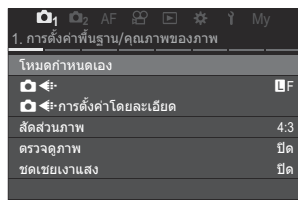
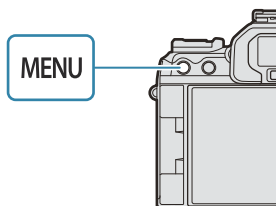

2. Sélectionnez l'onglet **ໂ** (Réglages) avec la molette avant.

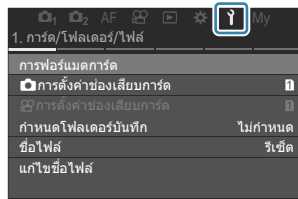

3. Sélectionnez un écran sur lequel **[ໂ]** apparaît à l'aide des boutons **<>** ou de la molette arrière.

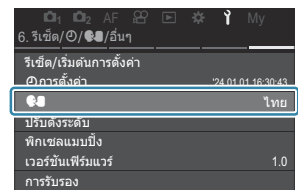
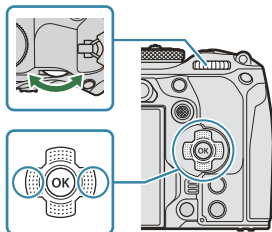

4. Sélectionnez **[ໂ]** avec les boutons **Δ** **∇** et appuyez sur le bouton **OK**.

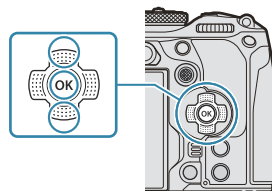

5. Sélectionnez la langue souhaitée avec les boutons Δ ∇ \triangleleft \triangleright et appuyez sur le bouton **OK**.



Prise de vue

Affichage d'informations pendant la prise de vue

🔗 Pour en savoir plus à propos du super panneau de commande apparaissant par défaut à l'écran, voir « Réglages disponibles dans le super panneau de commande / super panneau de commande LV » (P.99).

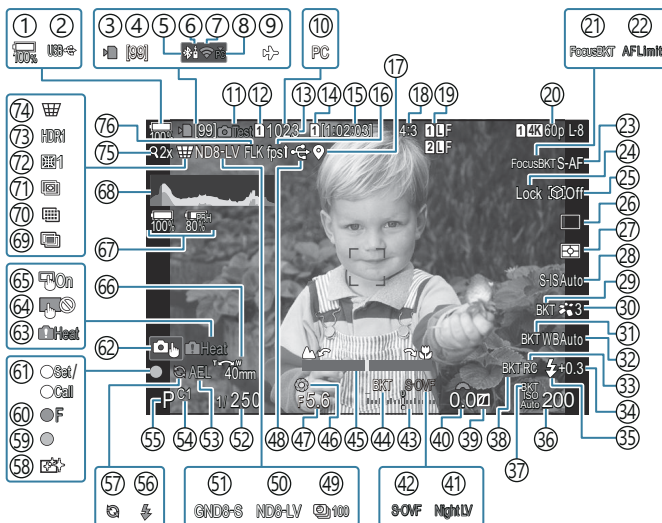

Affichage de l'écran pendant la photographie fixe



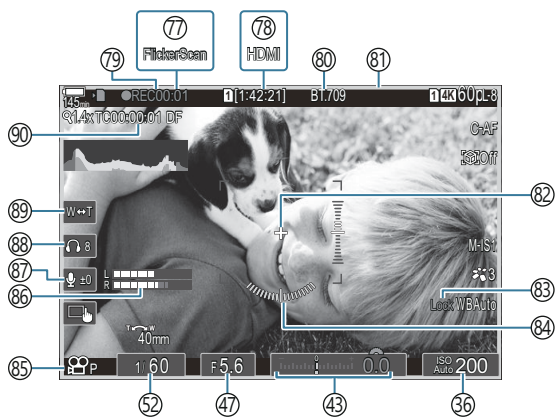

Affichage de l'écran en mode Vidéo



- ① Niveau de charge de la batterie (P.39)
- ② USB PD (P.490)
- ③ Indicateur d'écriture sur la carte (P.29, P.34)
- ④ Nombre maximal de prises de vues en mode continu (P.206)
- ⑤ Connexion **Bluetooth**® active (P.448, P.476)
- ⑥ Contrôle à distance (P.476)
- ⑦ Connexion LAN sans fil (P.446, P.461)
- ⑧ Connexion active à l'ordinateur (Wi-Fi) (P.461)
- ⑨ Mode avion (P.444)
- ⑩ Connexion active à l'ordinateur (USB) ¹ (P.483, P.485, P.487, P.488)
- ⑪ Photo test (P.353)
- ⑫  Régl. d'enregistrement (P.409)
- ⑬ Nombre d'images fixes enregistrables (P.577)
- ⑭  Emplac. enregistr. (P.410)
- ⑮ Durée d'enregistrement disponible (P.581)
- ⑯ Taux compression (P.383)
- ⑰ Informations géographiques Bluetooth (P.455)
- ⑱ Rapport d'aspect (P.233)
- ⑲  Qualité d'image (P.226)
- ⑳  Qualité vidéo (P.227)
- ㉑ Bracketing m. au point (P.294)
- ㉒ Limiteur AF (P.140)
- ㉓ Mode AF (P.107)
- ㉔ Verrou de sélection de sujet (P.130)
- ㉕ Détection des sujets (P.129)
- ㉖ Entraînement (Simple, Séquence, Retardateur, Anti-vibration, Mode Silence, Prise de vue Pro Capture) (P.203 / P.211 / P.212 / P.214)
- ㉗ Mode de mesure (P.171)
- ㉘ Stabilisateur d'image (P.218)
- ㉙ ART BKT (P.292)
- ㉚ Mode Image (P.235)
- ㉛ WB BKT (P.289)
- ㉜ Balance des blancs (P.243)
- ㉝ Mode RC (P.198)
- ㉞ Commande d'intensité du flash (P.197)
- ㉟ Mode Flash (P.192)
- ㊱ Sensibilité ISO (P.179)
- ㊲ ISO BKT (P.291)
- ㊳ FL BKT (P.290)
- ㊴ Contrôle des ombres et lumières (P.363)
- ㊵ Valeur de compensation de l'exposition (P.164)
- ㊶  Vue de nuit (P.382)
- ㊷  Mode LV (P.381)
- ㊸ Compensation de l'exposition (P.164)
- ㊹ AE BKT (P.287)
- ㊺ Indic. mise au point (P.156)
- ㊻ Prévisu. (P.379)
- ㊼ Valeur d'ouverture (P.60, P.63)
- ㊽ Connexion USB active (P.483, P.485, P.487, P.488, P.490)
- ㊾ Prise de vue intervalle (P.276)
- ㊿ Visu direct filtre ND (P.258)
- ① Prise GND directe (P.261)
- ② Vitesse d'obturation (P.60, P.65)
- ③ Verrou EA (P.173)
- ④ Mode personnalisé (P.78)
- ⑤ Mode de prise de vue (P.60)
- ⑥ Flash (clignotant : charge en cours, fixe : charge terminée) (P.188)
- ⑦ Mode Pro Capture actif (P.214)
- ⑧ Réduction de la poussière (P.518)
- ⑨ Témoin de confirmation d'AF (P.53)
- ⑩ Avertissement d'ouverture  SH2 (P.203)
- ⑪ Fonction SET/CALL (P.499)

- ⑥2 Commandes tactiles (P.56)
- ⑥3 Avertissement de température interne (P.524)
- ⑥4 Verrou de l'écran tactile (P.353)
- ⑥5 Pavé de ciblage AF (P.155)
- ⑥6 Sens du zoom / Longueur focale
- ⑥7 Ttes les info sur la batterie (P.39, P.28)
- ⑥8 Histogramme (P.52)
- ⑥9 Multi exposition (P.271)
- ⑦0 Prise de vue hte rés. (P.254)
- ⑦1 Focus Stacking (P.265)
- ⑦2 Compensation Fisheye (P.282)
- ⑦3 HDR (P.269)
- ⑦4 Compens. trapézoïd. (P.280)
- ⑦5 Téléconvertisseur numérique (P.275)
- ⑦6 Photo anti-scintillement (P.217)
- ⑦7 Scan scintillement (P.169)
- ⑦8  Sortie HDMI (P.301)
- ⑦9 Durée d'enregistrement (affichée pendant l'enregistrement) (P.83)
- ⑧0  Aide au visual. (P.253)
- ⑧1 Cadre rouge pendant l'enregistrement vidéo (P.306)
- ⑧2 Repère central (P.303)
- ⑧3 Verrouillage WB auto (P.248)
- ⑧4 Jauge de niveau (P.52)
- ⑧5  Mode (Modes d'exposition vidéo) (P.85)
- ⑧6 Indicateur niv. enregistr. Son (P.88)
- ⑧7 Niveau d'enregistrem. du son (P.88)
- ⑧8 Volume des écouteurs (P.88)
- ⑧9 Zoom électriq. (P.88)
- ⑨0 Time code (P.300)

1 Affiché uniquement lorsque l'appareil photo est connecté à OM Capture et si l'ordinateur est déjà sélectionné dans le menu [  RAW/Control] en tant que destination unique des nouvelles images (P.483).

Permutation entre affichages

L'appareil photo utilise un détecteur oculaire pour commuter entre les affichages du viseur et de l'écran. L'affichage du viseur et de l'écran (super panneau de commande/vue en direct) montre également les informations relatives aux réglages de l'appareil photo. Des options permettent de contrôler la permutation entre les affichages et de choisir les informations affichées.

L'écran de l'appareil photo affiche le super panneau de commande (P.95) par défaut.

Cadrer des photos dans le viseur

Le viseur s'allume automatiquement lorsque vous rapprochez votre œil. Lorsque le viseur est allumé, l'écran s'éteint.

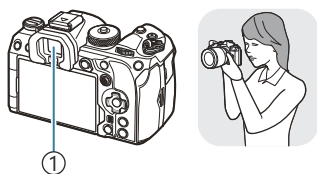

① Viseur



Cadrer des photos à l'écran

L'écran affiche le super panneau de commande. Il passe en vue en direct lorsque vous appuyez sur le bouton **|O| (LV)**.

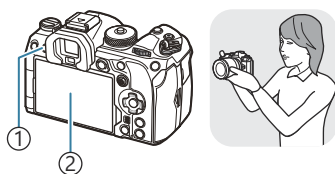

① Bouton **|O| (LV)**

② Écran

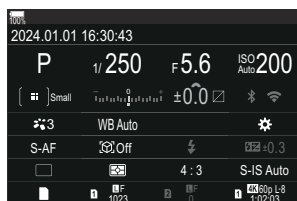

- Si le viseur n'a pas fait la mise au point, placez votre œil contre le viseur et réalisez la mise au point de l'affichage en faisant pivoter la molette de réglage dioptrique.

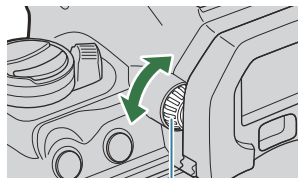

① Molette de réglage dioptrique

👉 Les options de permutation entre les affichages et d'affichage du viseur sont disponibles.

- 👉 « Sélection du style d'affichage du viseur (Viseur électronique) » (P.387), « Configuration de la détection de visée à l'œil (Réglages détection de visée) » (P.422)

Modification de l'affichage des informations

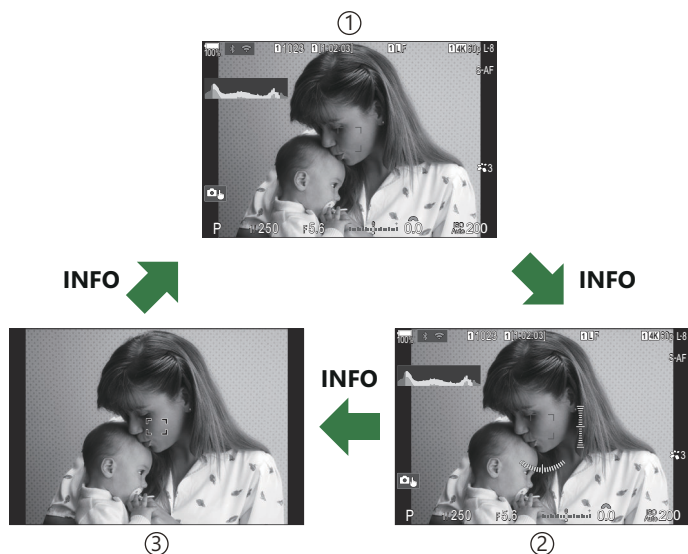
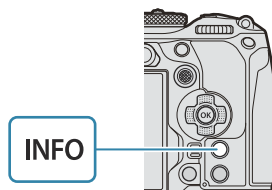

PASMB 

Vous pouvez modifier les informations affichées à l'écran pendant la prise de vue en appuyant sur le bouton **INFO**.



- ① Information 1
- ② Information 2 (mode de photographie fixe uniquement)
- ③ Image seule

🔧 Les écrans d'affichage des informations peuvent être modifiés dans un sens ou dans l'autre en faisant tourner la molette de commande tout en appuyant sur le bouton **INFO**.

🔧 Les informations affichées en mode Photographie et en mode Vidéo peuvent être configurées de manière individuelle. ➡ « Indicateurs de prise de vue ( Paramètres d'info /  Paramètres d'info) » (P.390)

🔧 Vous pouvez choisir d'afficher ou non les informations lorsque vous appuyez sur le déclencheur à mi-course. ➡ « Configuration de l'affichage lorsque le déclencheur est enfoncé à mi-course (Info av.  à mi-course) » (P.393)

Affichage de l'histogramme

Un histogramme indiquant la répartition de la luminosité dans l'image est affiché. L'axe horizontal indique la luminosité, l'axe vertical, le nombre de pixels de chaque point lumineux dans l'image. Les zones supérieures à la valeur maximale lors de la prise de vue sont indiquées en rouge, celles inférieures à la limite inférieure en bleu, et la zone mesurée via la mesure spot en vert. Vous pouvez choisir les limites supérieure et inférieure.



- ① Plus
- ② Moins
- ③ Plus sombre
- ④ Plus lumineux

👉 « [Avertissement d'exposition de l'histogramme \(Réglage histogramme\)](#) » (P.400)

Ombres et lumières

Les ombres et lumières, définies en fonction des limites supérieure et inférieure de l'affichage de l'histogramme, apparaissent en rouge et bleu. Vous pouvez choisir les limites supérieure et inférieure.

👉 « [Avertissement d'exposition de l'histogramme \(Réglage histogramme\)](#) » (P.400)

Affichage de la jauge de niveau

L'orientation de l'appareil photo est indiquée. Le sens d'« inclinaison » est indiqué sur la barre verticale et le sens « horizon » sur la barre horizontale.

- La jauge de niveau doit vous servir de guide uniquement.
- Calibrez la jauge si vous trouvez que l'appareil photo n'est plus de niveau et d'aplomb.

👉 « [Étalonnage de la jauge de niveau \(Ajuste réglage\)](#) » (P.438)

Prise de photos fixes

P A S M B 

Utilisez la molette de sélection du mode pour sélectionner le mode de prise de vue, puis prenez la photo.

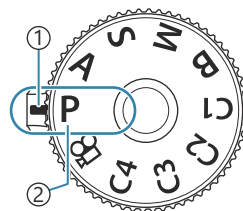



- ① Indicateur
- ② Icône de mode

Types de modes de prise de vue

Pour savoir comment utiliser les divers modes de prise de vue, consultez le tableau suivant.

P	Programme AE (P.60)
A	AE priorité ouverture (P.63)
S	Priorité obturateur EA (P.65)
M	Exposition manuelle (P.68)
B	BULB/TIME (P.71)
	Composite en direct (P.75)
C1/C2/C3/C4	Personnalisé (P.80)

🔗 Pour plus d'informations sur la position  de la molette de sélection du mode, reportez-vous à « Enregistrement de vidéos en mode Vidéo () » ([P.84](#)).

1. Appuyez sur le verrou de la molette de sélection du mode pour la déverrouiller, puis faites-la pivoter pour choisir le mode que vous souhaitez utiliser.

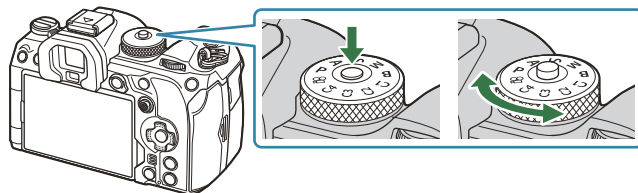

- Lorsque le verrou de la molette de sélection du mode est actionné, celle-ci est verrouillée. Chaque fois que vous appuyez sur le verrou de la molette de sélection du mode, celle-ci passe alternativement de verrouillée à déverrouillée.

2. Cadrez la prise de vue.

- ⚠ Vérifiez que vos doigts ou la sangle de l'appareil photo ne gênent pas l'objectif ni la lumière AF.

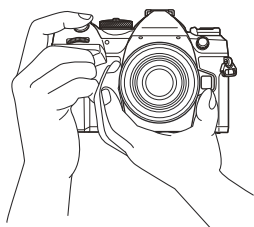

Orientation Paysage

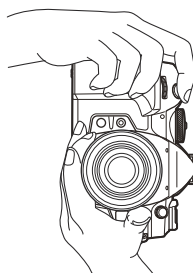

Orientation Portrait

3. Réglez la mise au point.

- Positionnez le cadre AF sur votre sujet.

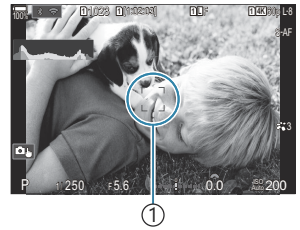

① Cadre AF

- Appuyez légèrement sur le déclencheur jusqu'à la première position (enfoncez le déclencheur à mi-course).
- Le témoin de confirmation d'AF (●) apparaît et un cadre vert (cible AF) apparaît à l'emplacement de la mise au point.

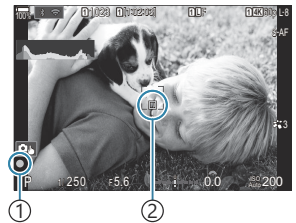

① Témoin de confirmation d'AF

② Cible AF

- ☞ Vous pouvez également faire la mise au point en appuyant sur le bouton **AF-ON** (P.125).
- ⚠ Si l'appareil photo ne parvient pas à effectuer la mise au point, le témoin de confirmation d'AF clignote (P.520).
- ⚠ Le cadre AF varie en fonction de l'option sélectionnée pour le Mode cible AF. Modifiez la zone (P.114) et la position (P.112) de la cible AF comme vous le souhaitez.
- ⚠ Le cadre AF ne s'affiche pas lorsque [AII] est sélectionné pour le mode cible AF (P.114).

4. Relâchez le déclencheur.

- Enfoncez le déclencheur jusqu'en fin de course (à fond).
- L'appareil photo déclenche l'obturateur et prend une photo.



☞ Vous pouvez faire la mise au point et prendre des photos à l'aide des commandes tactiles.









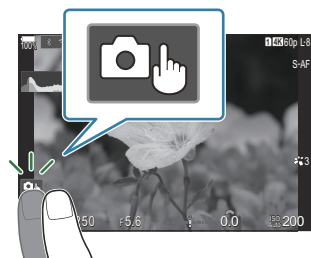

👉 « Prise de vue avec opérations sur l'écran tactile » (P.56)

Prise de vue avec opérations sur l'écran tactile

PASMB 

Vous pouvez toucher le sujet pour faire la mise au point dessus et prendre une photo.



	Touchez un sujet pour faire la mise au point et déclencher automatiquement l'obturateur. Cette option n'est pas disponible dans le mode B (BULB), dans le mode  (vidéo) ou lorsque  AF ou  AF MF est sélectionné dans le mode AF (P.107).
	La prise de vue avec opérations sur l'écran tactile est désactivée.
	Touchez pour afficher une cible AF et faire la mise au point sur le sujet dans la zone sélectionnée. Vous pouvez utiliser l'écran tactile pour choisir la position et la taille du cadre de mise au point. Vous pouvez prendre des photographies en appuyant sur le déclencheur.
	Lorsque l'appareil détecte un sujet, appuyez sur le sujet pour le verrouiller comme sujet principal sur lequel effectuer la mise au point. Appuyez sur  pour libérer le verrouillage.  s'affiche lorsque [Détection des sujets] est défini sur un autre réglage que [Off] (P.129). ⓘ La sélection de sujet n'est pas disponible lorsque [FHD 120/60pL-8] (enregistrement vidéo ultra-rapide) est sélectionné pour  dans le mode  (vidéo) (P.227).

- Lorsque vous touchez une icône, les réglages changent.

ⓘ Ne touchez pas l'affichage avec les ongles ou d'autres objets pointus.

ⓘ Les gants ou protections d'écran peuvent interférer avec l'utilisation de l'écran tactile.

Prévisualiser le sujet (📷)

1. Touchez le sujet sur l'affichage.

- Une cible AF s'affiche.
- Utilisez le curseur pour choisir la taille de l'image.

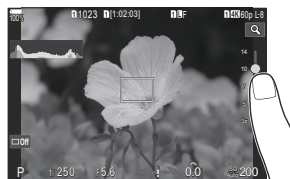

- Touchez **Off** pour éteindre l'affichage de la cible AF.

2. Utilisez le curseur pour régler la taille de la cible AF, puis touchez **Q** pour faire un zoom à la position du cadre.

- Faites défiler l'affichage avec votre doigt lorsque l'image est zoomée.

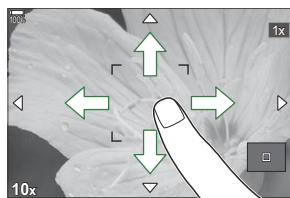

- Touchez **Off** pour annuler l'affichage du zoom.

⚠ Les opérations de l'écran tactile ne sont pas disponibles notamment dans les situations suivantes.
- Lorsque les boutons ou molettes sont utilisés

👉 Vous pouvez désactiver l'utilisation de l'écran tactile. 📱 « [Désactivation des commandes tactiles \(Réglages écran tactile\)](#) » (P.419)

Affichage des photos(Affichage des images)

P A S M B 

Les images sont affichées immédiatement après la prise de vue. Cela vous permet de visualiser rapidement la photo. Vous pouvez choisir la durée d'affichage des images ou bien désactiver l'affichage des images.

Pour quitter l'affichage des photos et repasser en prise de vue, appuyez sur le déclencheur à mi-course.

0.3sec–20sec	Choisissez la durée d'affichage des photos.
Off	Affichage des photos désactivé. L'appareil photo continue à afficher la vue de l'objectif après la prise de vue.
Auto 	Passage en mode de lecture après la prise de vue. Vous pouvez supprimer des images et réaliser d'autres actions de lecture.

1. Appuyez sur le bouton **MENU** pour afficher les menus.

2. Sélectionnez l'onglet  avec la molette avant.

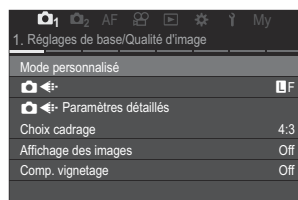

3. Sélectionnez **[1. Réglages de base/Qualité d'image]** à l'aide des boutons   ou de la molette arrière.

4. Sélectionnez **[Affichage des images]** avec   et appuyez sur le bouton **OK**.

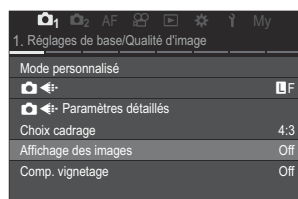

5. Modifiez les réglages avec les boutons Δ ∇ \triangleleft \triangleright et appuyez sur le bouton **OK**.

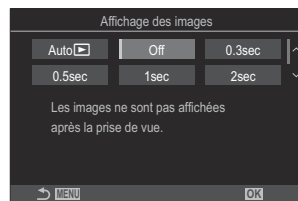

6. Appuyez sur le bouton **MENU** pour quitter les menus.

Laisser l'appareil photo choisir l'ouverture et la vitesse d'obturation (P : Programme AE)

P A S M B 

L'appareil photo choisit l'ouverture et la vitesse d'obturation optimales en fonction de la luminosité du sujet.

1. Faites pivoter la molette de sélection du mode sur **P**.

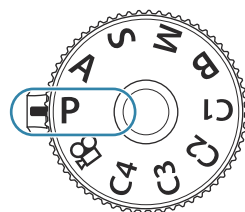



2. Effectuez la mise au point et contrôlez l'écran.





- Utilisez les molettes avant et arrière pour ajuster les réglages suivants.
Molette avant : Compensation de l'exposition (P.164)
Molette arrière : Changement de programme (P.62)
- La vitesse d'obturation et l'ouverture sélectionnées par l'appareil photo sont affichées.





- ① Mode de prise de vue
- ② Vitesse d'obturation
- ③ Ouverture

 La compensation de l'exposition peut également être ajustée à l'aide du bouton . Appuyez sur le bouton  puis tournez la molette avant ou arrière.



3. Relâchez le déclencheur.

 Vous pouvez choisir les fonctions effectuées par les molettes avant et arrière.  « Attribution de rôles aux molettes avant et arrière ( Fonction molette/pavé /  Fonction molette/pavé) » (P.366)

 Vous pouvez utiliser le levier **Fn** pour inverser les rôles des molettes avant et arrière. Le levier **Fn** peut également être affecté à d'autres rôles.  « Personnalisation du levier **Fn** (Param. levier **Fn**) » (P.371)

Sujet trop sombre ou trop lumineux

Si l'appareil photo ne parvient pas à obtenir une exposition optimale, les affichages de la vitesse d'obturation et de l'ouverture clignotent comme illustré.

Affichage	Problème/solution
Grande ouverture (chiffre f/bas)/obturation lente 	Le sujet est trop sombre. <ul style="list-style-type: none">• Utilisez un flash.
Petite ouverture (chiffre f/ élevé)/vitesse rapide d'obturation 	Le sujet est trop lumineux. <ul style="list-style-type: none">• La plage de mesure de l'appareil photo est dépassée. Utilisez un filtre ND (Neutral Density) disponible dans le commerce pour réduire la quantité de lumière entrant dans l'appareil photo.• Les vitesses d'obturation de 1/32000 s et plus sont disponibles en mode [♥] (silence).  « Prise de vue sans le son de l'obturateur (Param. mode silencieux [♥]) » (P.212), « Réalisation d'une prise de vue en séquence/avec retardateur » (P.203)

 Lorsque [ISO] n'est pas réglé sur [Auto], vous pouvez atteindre l'exposition optimale en modifiant le réglage.  « [Modification de la sensibilité ISO \(ISO\)](#) » (P.179)

 La valeur d'ouverture indiquée au moment où l'affichage clignote dépend du type d'objectif et de la longueur focale.

Changement de programme

Vous pouvez choisir différentes combinaisons de valeur d'ouverture et de vitesse d'obturation sélectionnées automatiquement par l'appareil photo, sans modifier l'exposition. Cette action s'appelle le changement de programme.

1. Faites pivoter la molette arrière jusqu'à ce que l'appareil photo affiche la combinaison souhaitée de valeur d'ouverture et de vitesse d'obturation.
 - L'indicateur du mode de prise de vue affiché à l'écran passe de **P** à **Ps** pendant le changement de programme. Pour arrêter le changement de programme, tournez la molette arrière dans la direction opposée jusqu'à ce que seul **P** apparaisse.



- ① Changement de programme

Vous pouvez choisir si l'écran affiche les effets de la compensation de l'exposition ou maintient une luminosité constante pour faciliter le visionnage.  « [Changement de l'apparence de l'affichage \(Mode LV\)](#) » (P.381)

Choix de l'ouverture (A : AE priorité ouverture)

PASMB 

Dans ce mode, vous choisissez l'ouverture (chiffre f) et laissez l'appareil photo régler automatiquement la vitesse d'obturation en fonction de la luminosité du sujet, pour obtenir une exposition optimale. Les plus petites valeurs d'ouverture (ouvertures plus larges) réduisent la profondeur de la zone mise au point, en rendant l'arrière-plan plus flou. Les plus grandes valeurs d'ouverture (ouvertures plus petites) augmentent la profondeur de la zone mise au point devant et derrière le sujet.



① Les plus petites valeurs d'ouverture...

...réduisent la profondeur de champ et augmentent le floutage.

② Les plus grandes valeurs d'ouverture...

...augmentent la profondeur de champ.

1. Faites pivoter la molette de sélection du mode sur **A**.

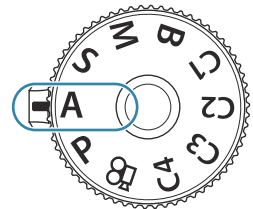

2. Réglez l'ouverture.

- Utilisez les molettes avant et arrière pour ajuster les réglages suivants.

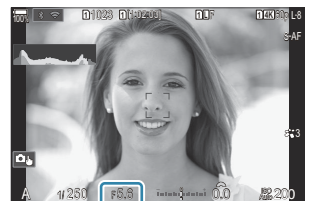

Molette avant : Compensation de l'exposition (P.164)

Molette arrière : Ouverture









① Ouverture

- La vitesse d'obturation sélectionnée automatiquement par l'appareil photo s'affiche à l'écran.



 La compensation de l'exposition peut également être ajustée à l'aide du bouton . Appuyez sur le bouton  puis tournez la molette avant ou arrière.



3. Relâchez le déclencheur.

- Vous pouvez choisir les fonctions effectuées par les molettes avant et arrière.  « Attribution de rôles aux molettes avant et arrière ( Fonction molette/pavé /  Fonction molette/pavé) » (P.366)
- Vous pouvez utiliser le levier **Fn** pour inverser les rôles des molettes avant et arrière. Le levier **Fn** peut également être affecté à d'autres rôles.  « Personnalisation du levier **Fn** (Param. levier Fn) » (P.371)
- Vous pouvez choisir si l'écran affiche les effets de la compensation de l'exposition ou maintient une luminosité constante pour faciliter le visionnage.  « Changement de l'apparence de l'affichage ( Mode LV) » (P.381)
- Vous pouvez arrêter l'ouverture à la valeur sélectionnée et prévisualiser la profondeur de champ.  « Modification des rôles des boutons (Réglages de bouton) » (P.351)

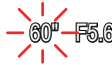
Sujet trop sombre ou trop lumineux

Si l'appareil photo ne parvient pas à obtenir une exposition optimale, l'affichage de la vitesse d'obturation clignote comme illustré.

Affichage	Problème/solution
Vitesse d'obturation lente 	Sous-exposition. <ul style="list-style-type: none">Réduisez la valeur d'ouverture.
Vitesse d'obturation rapide 	Surexposition. <ul style="list-style-type: none">Augmentez la valeur d'ouverture.Si le sujet est toujours surexposé à une valeur plus élevée, la plage de mesure de l'appareil photo est dépassée. Utilisez un filtre ND (Neutral Density) disponible dans le commerce pour réduire la quantité de lumière entrant dans l'appareil photo.Les vitesses d'obturation de 1/32000 s et plus sont disponibles en mode [♥] (silence).  « Prise de vue sans le son de l'obturateur (Param. mode silencieux [♥]) » (P.212), « Réalisation d'une prise de vue en séquence/avec retardateur » (P.203)

- Lorsque [ ISO] n'est pas réglé sur [Auto], vous pouvez atteindre l'exposition optimale en modifiant le réglage.  « Modification de la sensibilité ISO (ISO) » (P.179)

Choix de la vitesse d'obturation (S : Priorité obturateur EA)

PASMB 

Dans ce mode, vous choisissez la vitesse d'obturation et laissez l'appareil photo régler automatiquement l'ouverture en fonction de la luminosité du sujet, pour obtenir une exposition optimale. Les vitesses d'obturation plus rapides peuvent figer le mouvement des sujets se déplaçant rapidement. Les vitesses d'obturation plus lentes rendent flous les objets en mouvement, donnant une impression de mouvement, pour un effet dynamique.

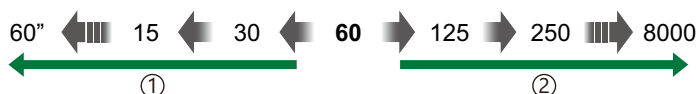

① Des vitesses d'obturation plus lentes...

...produisent des clichés dynamiques avec une impression de mouvement.

② Des vitesses d'obturation plus rapides...

...« figent » le mouvement des sujets se déplaçant rapidement.

1. Faites pivoter la molette de sélection du mode sur S.

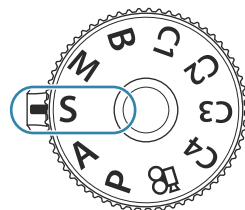



2. Choisissez la vitesse d'obturation.



- Utilisez les molettes avant et arrière pour ajuster les réglages suivants.
Molette avant : Compensation de l'exposition (P.164)
Molette arrière : Vitesse d'obturation
- Choisissez des vitesses d'obturation comprises entre 1/8000 et 60 s.
- Les vitesses d'obturation de 1/32000 s et plus sont disponibles en mode silence.  « [Prise de vue sans le son de l'obturateur \(Param. mode silencieux \[♥\]\)](#) » (P.212), « [Réalisation d'une prise de vue en séquence/avec retardateur](#) » (P.203)
- L'ouverture sélectionnée automatiquement par l'appareil photo s'affiche à l'écran.





① Vitesse d'obturation

☞ La compensation de l'exposition peut également être ajustée à l'aide du bouton . Appuyez sur le bouton  puis tournez la molette avant ou arrière.



3. Relâchez le déclencheur.

☞ Vous pouvez choisir les fonctions effectuées par les molettes avant et arrière.  « Attribution de rôles aux molettes avant et arrière ( Fonction molette/pavé /  Fonction molette/pavé) » (P.366)

☞ Vous pouvez utiliser le levier **Fn** pour inverser les rôles des molettes avant et arrière. Le levier **Fn** peut également être affecté à d'autres rôles.  « Personnalisation du levier **Fn** (Param. levier Fn) » (P.371)

☞ Vous pouvez choisir si l'écran affiche les effets de la compensation de l'exposition ou maintient une luminosité constante pour faciliter le visionnage.  « Changement de l'apparence de l'affichage ( Mode LV) » (P.381)

☞ Afin d'obtenir l'effet d'une obturation lente en conditions d'éclairage fort lorsque des vitesses d'obturation lentes ne sont pas disponibles, utilisez le filtre ND.  « Ralentissement de l'obturateur en conditions d'éclairage fort (Visu direct filtre ND) » (P.258)

☞ Selon la vitesse d'obturation sélectionnée, vous risquez de remarquer des bandes sur l'écran en raison du scintillement associé à des sources lumineuses fluorescentes ou LED. L'appareil photo peut être configuré de manière à réduire les effets du scintillement pendant la vue en direct ou en prenant des photos.  « Réduction du scintillement dans les photographies (Photo anti-scintillement) » (P.217), « Réduction du scintillement sous un éclairage LED ( Scan scintillement /  Scan scintillement) » (P.169)

Sujet trop sombre ou trop lumineux

Si l'appareil photo ne parvient pas à obtenir une exposition optimale, l'affichage de l'ouverture clignote comme illustré.

Affichage	Problème/solution
Faible valeur d'ouverture 	Sous-exposition. <ul style="list-style-type: none">• Choisissez une vitesse d'obturation plus lente.

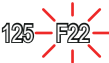
Affichage	Problème/solution
<p>Valeur d'ouverture élevée</p> 	<p>Surexposition.</p> <ul style="list-style-type: none"> • Choisissez une vitesse d'obturation plus rapide. Les vitesses d'obturation de 1/32000 s et plus sont disponibles en mode Silence. • Si le sujet est toujours surexposé à une vitesse plus élevée, la plage de mesure de l'appareil photo est dépassée. Utilisez un filtre ND (Neutral Density) disponible dans le commerce pour réduire la quantité de lumière entrant dans l'appareil photo.

🔧 Lorsque **[ISO]** n'est pas réglé sur **[Auto]**, vous pouvez atteindre l'exposition optimale en modifiant le réglage. 🖱️ « [Modification de la sensibilité ISO \(ISO\)](#) » (P.179)

🔧 La valeur d'ouverture indiquée au moment où l'affichage clignote dépend du type d'objectif et de la longueur focale.

Choisissez l'ouverture et la vitesse d'obturation (M : Exposition manuelle)

PASMB 

Dans ce mode, vous choisissez l'ouverture et la vitesse d'obturation. Vous pouvez ajuster les réglages selon vos objectifs, par exemple en combinant des vitesses d'obturation rapides avec de petites ouvertures (chiffres f élevés) pour une profondeur de champ accrue.

1. Faites pivoter la molette de sélection du mode sur **M**.

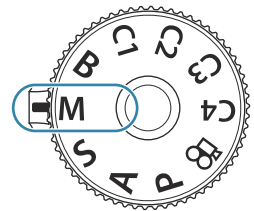

2. Réglez l'ouverture et la vitesse d'obturation.



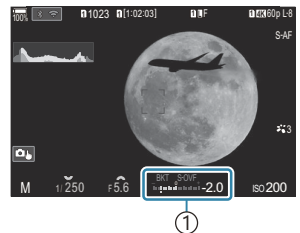





- Utilisez les molettes avant et arrière pour ajuster les réglages suivants.
Molette avant : Ouverture
Molette arrière : Vitesse d'obturation
- Choisissez des vitesses d'obturation comprises entre 1/8000 et 60 s.
- Les vitesses d'obturation de 1/32000 s et plus sont disponibles en mode Silence.  « [Prise de vue sans le son de l'obturateur \(Param. mode silencieux \[♥\]\)](#) » (P.212)
- L'écran montre la différence entre l'exposition produite par l'ouverture sélectionnée et la vitesse d'obturation, ainsi que l'exposition optimale mesurée par l'appareil photo. L'écran clignote si la différence dépasse ± 3 EV.



① Différence par rapport à l'exposition optimale





- Lorsque **[Auto]** est sélectionné pour , la sensibilité ISO est automatiquement ajustée pour l'exposition optimale aux réglages d'exposition sélectionnés. Par défaut,  est réglé sur **[Auto]**.  « [Modification de la sensibilité ISO \(ISO\)](#) » (P.179)

3. Relâchez le déclencheur.

- Vous pouvez choisir les fonctions effectuées par les molettes avant et arrière.  « Attribution de rôles aux molettes avant et arrière ( Fonction molette/pavé /  Fonction molette/pavé) » (P.366)
- Vous pouvez utiliser le levier **Fn** pour inverser les rôles des molettes avant et arrière. Le levier **Fn** peut également être affecté à d'autres rôles.  « Personnalisation du levier **Fn** (Param. levier Fn) » (P.371)
- Vous pouvez choisir si l'écran affiche les effets de la compensation de l'exposition ou maintient une luminosité constante pour faciliter le visionnage.  « Changement de l'apparence de l'affichage ( Mode LV) » (P.381)
- Selon la vitesse d'obturation sélectionnée, vous risquez de remarquer des bandes sur l'écran en raison du scintillement associé à des sources lumineuses fluorescentes ou LED. L'appareil photo peut être configuré de manière à réduire les effets du scintillement pendant la vue en direct ou en prenant des photos.  « Réduction du scintillement dans les photographies (Photo anti-scintillement) » (P.217), « Réduction du scintillement sous un éclairage LED ( Scan scintillement /  Scan scintillement) » (P.169)

Sujet trop sombre ou trop lumineux

Si l'appareil photo ne parvient pas à obtenir une exposition optimale avec **[Auto]** sélectionné pour  **ISO**, l'affichage de la sensibilité ISO clignote comme illustré.

Affichage	Problème/solution
	<p>Surexposition.</p> <ul style="list-style-type: none"> Augmentez la valeur d'ouverture ou la vitesse d'obturation.
	<p>Sous-exposition.</p> <ul style="list-style-type: none"> Diminuez la valeur d'ouverture ou la vitesse d'obturation. Si l'avertissement ne disparaît pas de l'écran, choisissez une valeur plus élevée pour la sensibilité ISO.  « Modification de la sensibilité ISO (ISO) » (P.179), « Définition de la plage des valeurs de sensibilité ISO sélectionnées en mode [Auto] ( ISO-A maxi./défaut /  ISO-A maxi./défaut) » (P.182)

Utilisation de la compensation de l'exposition en mode M

En mode **M**, la compensation de l'exposition est disponible lorsque **[Auto]** est sélectionné dans **[ISO]**. Comme la compensation de l'exposition est réalisée en ajustant la sensibilité ISO, l'ouverture et la vitesse d'obturation ne sont pas affectées.  « [Modification de la sensibilité ISO \(ISO\)](#) » (P.179), « [Définition de la plage des valeurs de sensibilité ISO sélectionnées en mode \[Auto\] \(ISO-A maxi./défaut / ISO-A maxi./défaut\)](#) » (P.182)

1. Maintenez le bouton  enfoncé et tournez la molette avant ou arrière.
 - La compensation de l'exposition est ajoutée à la différence d'exposition affichée à l'écran.



- ① Différence par rapport à la valeur de du paramètre d'exposition avec la valeur de compensation ajoutée
- ② Valeur de compensation de l'exposition

Expositions longues (B : BULB/TIME)

PASMB 

Sélectionnez ce mode pour laisser l'obturateur ouvert pour une longue exposition. Vous pouvez prévisualiser la photo dans la vue en direct et arrêter l'exposition lorsque les résultats souhaités sont atteints. Utilisez ce mode lorsque des expositions longues sont requises, par exemple pour la photographie de scènes nocturnes ou de feux d'artifice.

① Pour les prises de vue avec une longue durée d'exposition, nous vous recommandons de fixer l'appareil photo sur un trépied et de régler [\[Stabilisateur\] \(P218\)](#) sur **[S-IS Off]**.

Photographie « BULB » et « Live BULB »

L'obturateur reste ouvert tant que le déclencheur est enfoncé. L'exposition s'arrête lorsque vous relâchez le déclencheur.

- La quantité de lumière entrant dans l'appareil photo augmente à mesure que l'obturateur est ouvert.
- Lorsque la photographie Live BULB est sélectionnée, vous pouvez voir les résultats sur l'affichage de la vue en direct et mettre fin à l'exposition quand vous le souhaitez.

Photographie « TIME » et « Live TIME »

L'exposition commence lorsque vous enfoncez le déclencheur jusqu'en fin de course. Pour arrêter l'exposition, appuyez une deuxième fois à fond sur le déclencheur.

- La quantité de lumière entrant dans l'appareil photo augmente à mesure que l'obturateur est ouvert.
- Lorsque la photographie Live TIME est sélectionnée, vous pouvez voir les résultats sur l'affichage de la vue en direct et mettre fin à l'exposition quand vous le souhaitez.

1. Faites pivoter la molette de sélection du mode sur **B**.

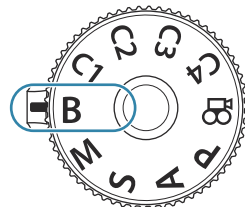

2. Sélectionnez **[BULB]** (pour la photographie Bulb) ou **[TIME]** (pour la photographie Time).
- Avec les réglages par défaut, la sélection s'effectue avec la molette arrière.



① Photographie Bulb ou Time

3. Appuyez sur le bouton **MENU**.
- Vous êtes invité à choisir l'intervalle de mise à jour de la prévisualisation.

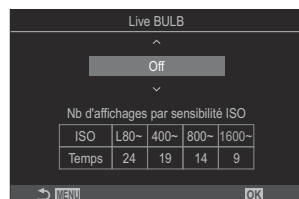

4. Sélectionnez un intervalle avec les boutons Δ ∇ .

5. Appuyez sur le bouton **OK** pour enregistrer les modifications.
- Les menus s'affichent.

6. Appuyez plusieurs fois sur le bouton **MENU** pour quitter le menu.
- Si une option différente de **[Off]** est sélectionnée, **[Live BULB]** ou **[Live TIME]** s'affiche à l'écran.



7. Réglez l'ouverture.

- Avec les réglages par défaut, l'ouverture peut être réglée à l'aide de la molette avant.





① Ouverture

8. Relâchez le déclencheur.

- Dans les modes Bulb et Live BULB, maintenez le déclencheur enfoncé. L'exposition se termine lorsque vous relâchez le déclencheur.
- Dans les modes Time et Live TIME, enfoncez une fois le déclencheur jusqu'en fin de course pour commencer l'exposition et appuyez de nouveau à fond sur le déclencheur pour l'arrêter.
- Pendant une photographie Live TIME, vous pouvez rafraîchir la prévisualisation en enfonçant le déclencheur à mi-course.
- L'exposition s'arrête automatiquement après la durée sélectionnée pour **[Timer BULB/TIME]**.  « Configuration des réglages BULB/TIME/COMP (Réglages BULB/TIME/COMP) » (P.285)
- La fonction **[Réduction du bruit]** est appliquée après la prise de vue. L'écran indique la durée restante jusqu'à la fin du processus. Vous pouvez choisir les conditions dans lesquelles la **[Réduction du bruit]** est réalisée.  « Options de réduction du bruit en cas d'exposition longue (Réduction du bruit) » (P.187)



 Le choix des réglages de sensibilité ISO disponibles est limité.





 La photographie Bulb est utilisée à la place de la photographie Live BULB lorsque l'exposition multiple, la compensation trapézoïdale ou la correction Fisheye est appliquée.



 La photographie Time est utilisée à la place de la photographie Live TIME lorsque l'exposition multiple, la compensation trapézoïdale ou la correction Fisheye est appliquée.



 Pendant la prise de vue, les réglages des fonctions suivantes sont limités.

- Prise de vue en séquence, avec retardateur, par intervalles, avec cadrage EA, avec bracketing du flash, cadrage de mise au point, Focus Stacking, etc.

 Selon les réglages de l'appareil photo, la température et la situation, vous risquez de remarquer du bruit ou des taches brillantes sur l'écran. Ceux-ci peuvent parfois apparaître dans les images, même lorsque la **[Réduction du bruit]** est activée.  « Options de réduction du bruit en cas d'exposition longue (Réduction du bruit) » (P.187)

 Vous pouvez utiliser Starry sky AF pour les prises de vue du ciel nocturne.  « Choix d'un mode de mise au point ( Mode AF /  Mode AF) » (P.107), « Modification des réglages de Starry Sky AF (Réglage Starry Sky AF) » (P.128)

 La luminosité de l'écran peut être réglée pendant la photographie BULB/TIME.  « Configuration des réglages BULB/TIME/COMP (Réglages BULB/TIME/COMP) » (P.285)

 En mode **B** (Bulb), vous pouvez régler manuellement la mise au point pendant l'exposition. Vous pouvez prendre des photos en utilisant des techniques telles que la non-mise au point du sujet pendant l'exposition ou la mise au point à la fin de l'exposition.  « Configuration des réglages BULB/TIME/COMP (Réglages BULB/TIME/COMP) » (P.285)

Bruit

Lorsque vous prenez des photos à des vitesses d'obturation lentes, du bruit peut apparaître à l'écran. Ces phénomènes se produisent lorsque la température augmente dans le capteur d'image ou le circuit d'entraînement interne du capteur d'image, ce qui crée du courant dans ces sections du capteur d'image qui ne sont pas normalement exposées à la lumière. Cela peut également se produire si vous prenez des photos avec un réglage ISO élevé dans un environnement très chaud. Pour réduire ce bruit, l'appareil photo active la fonction de réduction du bruit.  [« Options de réduction du bruit en cas d'exposition longue \(Réduction du bruit\) » \(P.187\)](#)

Éclaircir la composition (B: Photographie Composite en direct)

PASMB 

Sélectionnez ce mode pour laisser l'obturateur ouvert pour une longue exposition. Vous pouvez visualiser les traînées lumineuses laissées par des feux d'artifice ou des étoiles et les photographier sans modifier l'exposition de l'arrière-plan. L'appareil combine plusieurs clichés et les enregistre en une seule photographie.

⚠ Pour la photographie composite en direct, nous vous recommandons de fixer l'appareil photo sur un trépied et de régler  [Stabilisateur] (P.218) sur [S-IS Off].

1. Faites pivoter la molette de sélection du mode sur **B**.

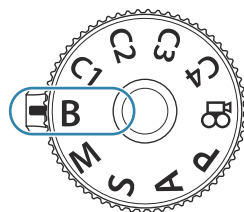

2. Sélectionnez **[Live Comp]**.

- Avec les réglages par défaut, la sélection s'effectue avec la molette arrière.



① Photographie Composite en direct

3. Appuyez sur le bouton **MENU**.

- Le menu **[Réglages Composite]** s'affiche.



4. Sélectionnez une durée d'exposition avec les boutons Δ ∇ .

- Choisissez une durée d'exposition comprise entre 1/2 et 60 s.

5. Appuyez sur le bouton **OK** pour enregistrer les modifications.
 - Les menus s'affichent.

6. Appuyez plusieurs fois sur le bouton **MENU** pour quitter le menu.

7. Réglez l'ouverture.
 - Avec les réglages par défaut, l'ouverture peut être réglée à l'aide de la molette avant.

8. Pour que l'appareil soit prêt, enfoncez le déclencheur jusqu'en fin de course.
 - L'appareil photo est prêt pour la prise de vue une fois que **[Prêt pour p. de vue composite]** est affiché.





9. Appuyez sur le déclencheur pour commencer votre prise de vue.
 - La photographie composite en direct commence. L'écran est mis à jour après chaque exposition.

10. Appuyez à nouveau sur le déclencheur pour terminer votre prise de vue.
 - La prise de vue s'arrête une fois la durée de **[Timer Live Composite]** sélectionnée atteinte. Ce réglage est modifiable.  « [Configuration des réglages BULB/TIME/COMP \(Réglages BULB/TIME/COMP\)](#) » (P.285)
 - Toutefois, la durée de prise de vue disponible varie selon les conditions de prise de vue, ainsi que le niveau de la batterie.

 Le choix des réglages de sensibilité ISO disponibles est limité.

 Les options suivantes ne peuvent pas être utilisées :

- prise de vue en séquence, avec retardateur, par intervalles, avec cadrage EA, avec bracketing du flash, avec cadrage de mise au point, photographie HDR, prise de vue hte rés., Focus Stacking, exposition multiple, compensation trapézoïdale, visu direct filtre ND, prise GND directe et compensation Fisheye.

 Vous pouvez utiliser Starry sky AF pour les prises de vue du ciel nocturne.  « [Choix d'un mode de mise au point \(Mode AF / Mode AF\)](#) » (P.107), « [Modification des réglages de Starry Sky AF \(Réglage Starry Sky AF\)](#) » (P.128)

☞ La luminosité de l'écran peut être réglée pendant la photographie composite en direct.

☞ « Configuration des réglages BULB/TIME/COMP (Réglages BULB/TIME/COMP) » (P.285)

☞ La durée d'exposition pour chaque exposition réalisée pendant la photographie composite en direct peut être choisie à l'avance à l'aide des menus. ☞ « Configuration des réglages BULB/TIME/COMP (Réglages BULB/TIME/COMP) » (P.285)

Enregistrement des réglages personnalisés dans la molette de sélection du mode (Modes personnalisés C1, C2, C3 et C4)

Les réglages et les modes de prise de vue les plus fréquemment utilisés peuvent être enregistrés en tant que modes personnalisés et rappelés simplement à l'aide de la molette de sélection du mode. Les réglages enregistrés peuvent également être rappelés à partir des menus.

- Enregistrez les réglages dans les positions **C1** à **C4**.

Enregistrement des réglages (Attribuer)



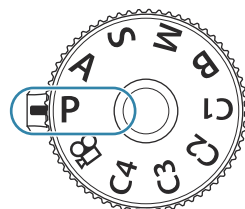

P A S M B 

1. Choisissez un mode différent de  et procédez aux réglages nécessaires.
 - Pour obtenir des informations sur les réglages pouvant être enregistrés, voir « Réglages par défaut » (P.534).

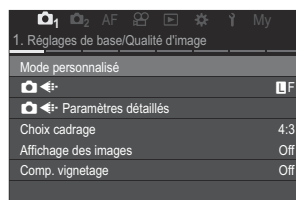

2. Appuyez sur le bouton **MENU** pour afficher les menus.
3. Sélectionnez l'onglet 1 avec la molette avant.



4. Sélectionnez **[1. Réglages de base/Qualité d'image]** à l'aide des boutons   ou de la molette arrière.
5. Sélectionnez **[Mode personnalisé]** avec   et appuyez sur le bouton **OK**.

6. Sélectionnez le mode personnalisé de votre choix (**[C1]** – **[C4]**) avec les boutons Δ ∇ puis appuyez sur le bouton **OK**.

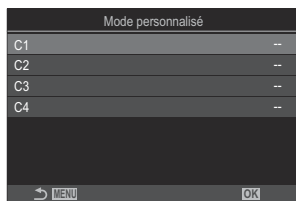

- Le menu du mode personnalisé sélectionné s'affiche.

7. Sélectionnez **[Attribuer]** avec les boutons Δ ∇ et appuyez sur le bouton **OK**.

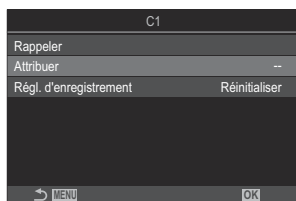

8. Sélectionnez **[Régl]** avec les boutons Δ ∇ et appuyez sur le bouton **OK**.

- Tous les paramètres existants sont écrasés.
- Pour restaurer les paramètres par défaut pour le mode personnalisé sélectionné, sélectionnez **[Réinitialiser]** et appuyez sur le bouton **OK**.

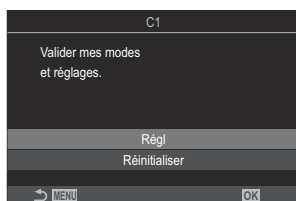

9. Appuyez sur le bouton **MENU** pour quitter les menus.

🔗 Les modes personnalisés peuvent être mis à jour automatiquement afin de refléter les modifications apportées aux réglages (**C1**, **C2**, **C3**, **C4**) pendant la prise de vue.  « Enregistrement des modifications apportées aux réglages dans les modes personnalisés » (P.82)

Utilisation des modes personnalisés (C1/C2/C3/C4)

Pour rappeler tous les réglages enregistrés, y compris le mode de prise de vue :

Rappel des réglages avec la molette de sélection du mode

1. Tournez la molette de choix du mode pour choisir le mode personnalisé de votre choix (**C1**, **C2**, **C3** ou **C4**).
 - L'appareil photo adopte alors les réglages du mode sélectionné.

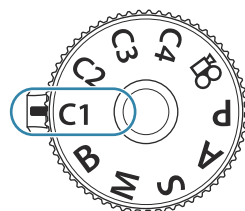

🔗 Par défaut, les modifications apportées après avoir rappelé le mode ne sont pas appliquées aux réglages enregistrés. Les réglages enregistrés sont restaurés lors de la sélection suivante du mode personnalisé avec la molette de choix du mode.

Rappeler des paramètres enregistrés

Dans les modes différents de , vous pouvez rappeler les réglages enregistrés dans les modes personnalisés **[C1]** à **[C4]**.

1. Appuyez sur le bouton **MENU** pour afficher les menus.
2. Sélectionnez l'onglet  avec la molette avant.
3. Sélectionnez **[1. Réglages de base/Qualité d'image]** à l'aide des boutons  ou de la molette arrière.

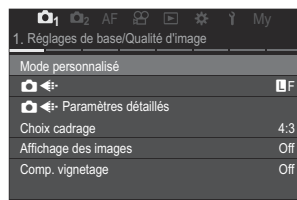

4. Sélectionnez **[Mode personnalisé]** avec   et appuyez sur le bouton **OK**.

5. Sélectionnez le mode personnalisé de votre choix (**[C1]** – **[C4]**) avec les boutons Δ ∇ puis appuyez sur le bouton **OK**.

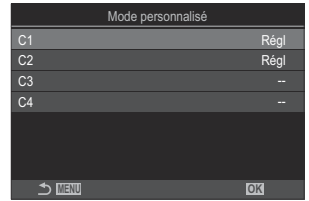

6. Sélectionnez **[Rappeler]** avec les boutons Δ ∇ et appuyez sur le bouton **OK**.

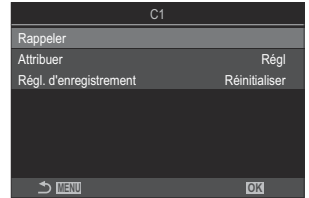

7. Sélectionnez **[Oui]** avec les boutons Δ ∇ et appuyez sur le bouton **OK**.

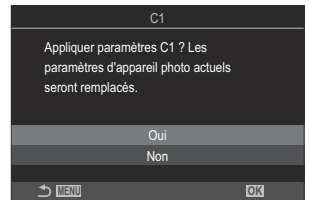

8. Appuyez sur le bouton **MENU** pour quitter les menus.









🌀 Lorsque vous rappelez un réglage alors que la molette de sélection du mode est réglée sur **C1**, **C2**, **C3** ou **C4**, le mode de prise de vue passe également au mode enregistré.

🌀 Les réglages rappelés en appuyant sur un bouton auquel le mode personnalisé **[C1]** à **[C4]** (Mode personnalisé C1 à 4) a été attribué avec **[Touche Fonction]** (P.351) cessent de s'appliquer lorsque vous effectuez les actions suivantes :

- Éteignez l'appareil photo
- Tournez la molette de choix du mode sur un autre réglage
- Appuyez sur le bouton **MENU** pendant la prise de vue
- Effectuer une réinitialisation
- Enregistrer ou rappeler des réglages personnalisés

Enregistrement des modifications apportées aux réglages dans les modes personnalisés

Vous pouvez enregistrer sur l'appareil photo les modifications apportées aux réglages dans les modes personnalisés. Les réglages modifiés sont conservés, même après avoir tourné la molette de sélection du mode. Les modes personnalisés sont utilisables de manière semblable aux modes **P**, **A**, **S**, **M** et **B**.

1. Appuyez sur le bouton **MENU** pour afficher les menus.
2. Sélectionnez l'onglet  avec la molette avant.
3. Sélectionnez [**1. Réglages de base/Qualité d'image**] à l'aide des boutons  ou de la molette arrière.
4. Sélectionnez [**Mode personnalisé**] avec   et appuyez sur le bouton **OK**.
5. Sélectionnez le mode personnalisé de votre choix (**[C1]** – **[C4]**) avec les boutons   puis appuyez sur le bouton **OK**.
6. Sélectionnez [**Régl. d'enregistrement**] avec les boutons   et appuyez sur le bouton **OK**.
7. Sélectionnez [**Maintenir**] avec les boutons  puis appuyez sur le bouton **OK**.
8. Appuyez sur le bouton **MENU** pour quitter les menus.

Enregistrement de vidéos

- ⓘ Pendant l'enregistrement de vidéos, utilisez une carte SD compatible avec une classe de vitesse SD de 10 ou plus.
- ⓘ Utilisez une carte UHS-II ou UHS-I avec une classe de vitesse UHS de 3 ou plus si :
 - une résolution vidéo de **[4K]** ou **[C4K]** est sélectionnée dans le menu **[RECHERCHER]** ou une compensation du mouvement de **[A-I]** (All-Intra) est sélectionnée dans le menu **[RECHERCHER]**
- ⓘ Lorsque l'appareil photo est utilisé en continu pendant une longue période, la température du capteur d'image augmente et il se peut que du bruit et des taches de couleur apparaissent à l'écran. Lorsque cela se produit, éteignez l'appareil photo et attendez qu'il refroidisse. Le bruit et les taches de couleur sont plus fréquents lorsque la sensibilité ISO est élevée. Si la température du capteur augmente encore, l'appareil photo s'éteint automatiquement.
- ⓘ Lorsque vous utilisez un objectif Four Thirds, l'AF n'est pas disponible pendant l'enregistrement vidéo.
- ⓘ Lorsque l'enregistrement vidéo ultra-rapide est sélectionné pour **[RECHERCHER]**, les vidéos prises avec **[i-Enhance]** ou un filtre artistique sélectionné pour le mode Image sont enregistrées en mode **[Natural]**.
- ⓘ Le son des opérations tactiles et des boutons peut figurer sur l'enregistrement.
- ⓘ Les capteurs d'image CMOS du type utilisés dans l'appareil photo génèrent un effet dit de « volet roulant » pouvant provoquer des distorsions sur les images d'objets en mouvement. Cette distorsion est un phénomène se produisant sur les images de sujets se déplaçant rapidement ou si vous bougez l'appareil photo pendant la prise de vue. Elle est particulièrement visible sur les images prises avec des longueurs focales longues.
- ⓘ Si vous utilisez une carte SDXC, vous pouvez enregistrer des vidéos allant jusqu'à 3 heures. Les vidéos de plus de 3 heures sont enregistrées sur plusieurs fichiers (en fonction des conditions de prise de vue, l'appareil photo peut commencer l'enregistrement sur un nouveau fichier avant d'avoir atteint la limite de 3 heures).
- ⓘ Si vous utilisez une carte SD/SDHC, les vidéos de plus de 4 Go sont enregistrées sur plusieurs fichiers (en fonction des conditions de prise de vue, l'appareil photo peut commencer l'enregistrement sur un nouveau fichier avant d'avoir atteint la limite de 4 Go).
- 🔗 Les fichiers vidéo divisés peuvent être lus comme une seule vidéo. **[RECHERCHER]** « Lecture de vidéos distinctes » (P.312)
- 🔗 Lorsqu'une vidéo est filmée avec l'appareil photo en position portrait, les informations sont enregistrées en position portrait. Lorsque la vidéo est lue sur un ordinateur ou un smartphone, elle sera lue avec la même orientation que celle dans laquelle elle a été filmée.

Enregistrement de vidéos en mode Vidéo (📹)

P A S M 📹

Tournez la molette de choix du mode sur 📹 (mode Vidéo) pour enregistrer des vidéos en utilisant les effets disponibles dans les modes **P**, **A**, **S** et **M** (P.85).

1. Faites pivoter la molette de sélection du mode sur 📹.

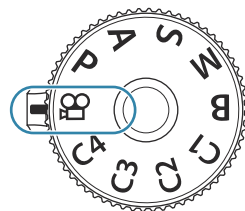

2. Appuyez sur le bouton **⏻** pour commencer l'enregistrement.
 - Aucun bip sonore n'est émis lorsque l'appareil photo fait une mise au point en mode Vidéo.
 - La vidéo en cours d'enregistrement est affichée à l'écran.
 - Quand vous regardez dans le viseur, la vidéo en cours d'enregistrement est affichée dans le viseur.
 - Un cadre rouge est affiché pendant l'enregistrement vidéo (P.306).
 - Vous pouvez modifier l'emplacement de la mise au point en touchant l'écran pendant l'enregistrement.
 - L'appareil photo démarre le décompte d'enregistrement et affiche la durée d'enregistrement.



👉 Vous pouvez également commencer à enregistrer des vidéos en appuyant sur le déclencheur.
👉 « [Enregistrement d'une vidéo en utilisant le déclencheur \(📹 Fonct. déclencheur\)](#) » (P.364)

3. Appuyez de nouveau sur le bouton **⏻** pour arrêter l'enregistrement.

Choisir un mode d'exposition (Mode (Modes d'exposition vidéo))

P A S M 

Vous pouvez créer des vidéos utilisant les effets disponibles dans les modes **P**, **A**, **S** et **M**.



1. Appuyez sur le bouton **MENU** pour afficher les menus.
2. Sélectionnez l'onglet  avec la molette avant.
3. Sélectionnez [**1. Réglages de base/Qualité d'image**] à l'aide des boutons \triangleleft \triangleright ou de la molette arrière.
4. Sélectionnez [** Mode**] avec \triangle ∇ et appuyez sur le bouton **OK**.
5. Sélectionnez le mode souhaité avec les boutons \triangle ∇ et appuyez sur le bouton **OK**.

P	Une ouverture optimale est définie automatiquement en fonction de la luminosité du sujet. Utilisez la molette avant ou arrière pour régler la compensation de l'exposition.
A	La représentation du fond est modifiée en réglant l'ouverture. Utilisez la molette avant pour régler la compensation de l'exposition et la molette arrière pour régler l'ouverture.
S	La vitesse d'obturation affecte la manière dont le sujet est représenté. Utilisez la molette avant pour régler la compensation de l'exposition et la molette arrière pour régler la vitesse d'obturation. La vitesse d'obturation peut être définie sur des valeurs comprises entre 1/24 s et 1/32000 s.

M

Réglez librement l'ouverture et la vitesse d'obturation.

Utilisez la molette avant pour sélectionner la valeur d'ouverture et la molette arrière pour sélectionner la vitesse d'obturation.

- Choisissez des vitesses d'obturation comprises entre 1/24 et 1/32000 s. Les valeurs de ISO 200-12800 sont disponibles en utilisant les options de commande de sensibilité manuelle [ ISO].
- L'écran montre la différence entre l'exposition produite par l'ouverture sélectionnée et la vitesse d'obturation, ainsi que l'exposition optimale mesurée par l'appareil photo. L'écran clignote si la différence dépasse ± 3 EV.
- L'option choisie pour [ ISO-A maxi./défaut] (P.182) prend effet.

 La valeur minimale de la vitesse d'obturation change en fonction du taux de compression du mode d'enregistrement vidéo.

6. Appuyez sur le bouton **MENU** pour quitter les menus.



 Vous pouvez également régler le [ Mode] à partir du super panneau de commande.



 « Réglage à partir du super panneau de commande / super panneau de commande LV » (P.97)

Enregistrement de vidéos dans les modes de prise de photos

P A S M B 

Les vidéos peuvent être enregistrées dans le mode Programme EA même lorsque la molette de mode n'est pas en position .

 La fonction [ REC] doit être attribuée à un bouton avec [**Touche Fonction**] (P.351).

 La cible AF prend la forme sélectionnée pour le mode Vidéo. (P.84). Choisissez  (mode Vidéo) avec la molette de choix du mode puis choisissez la forme de la cible dans l'écran de sélection de la cible AF (P.114).

1. Appuyez sur le bouton auquel la fonction [●REC] a été attribuée pour commencer l'enregistrement.

- « ●REC », la durée d'enregistrement et un cadre rouge s'affichent pendant l'enregistrement vidéo (P.306).

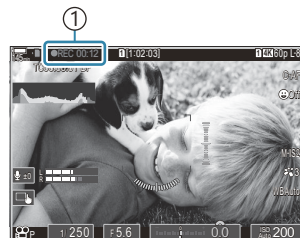

① Durée d'enregistrement

- Quand vous regardez dans le viseur, la vidéo en cours d'enregistrement est affichée dans le viseur.
- Vous pouvez modifier l'emplacement de la mise au point en touchant l'écran pendant l'enregistrement.

2. Appuyez une nouvelle fois sur le bouton pour terminer l'enregistrement.

- Lorsque l'enregistrement se termine, « ●REC », la durée d'enregistrement et le cadre rouge disparaissent de l'affichage (P.306).

⚠ Même si vous appuyez sur un bouton auquel la fonction [●REC] a été attribuée, vous ne pouvez pas enregistrer de vidéos dans les cas suivants :

- Pendant une exposition multiple (la photographie fixe s'arrête également), alors que le déclencheur est enfoncé à mi-course, pendant la prise de vue en séquence, par intervalles, la compensation trapézoïdale ou la correction Fisheye, ou lorsque Visu direct filtre ND ou Prise GND directe son utilisés

Commandes tactiles (Commandes silencieuses)

PASMB 

Vous pouvez éviter que l'appareil photo enregistre les sons de fonctionnement dus aux opérations effectuées sur l'appareil photo pendant la prise de vue. Une fois que vous avez touché un élément, touchez les flèches affichées pour sélectionner les réglages.





- ① **Zoom électriq.** : Effectue un zoom avant ou arrière avec les objectifs à zoom motorisé.
 - ② **Volume des écouteurs** : Règle le volume lorsque vous utilisez des écouteurs.
 - ③ **Niveau d'enregistrem. du son** : Choisissez le niveau d'enregistrement.
 - ④ **Vitesse d'obturation** : Règle la vitesse d'obturation lorsque **[S]** (priorité obturateur EA) ou **[M]** (manuel) est sélectionné dans **[Mode]** (mode d'exposition vidéo) (P.85).
 - ⑤ **Valeur d'ouverture** : Règle la valeur d'ouverture lorsque **[A]** (priorité ouverture EA) ou **[M]** (manuel) est sélectionné dans **[Mode]** (mode d'exposition vidéo) (P.85).
 - ⑥ **Comp. exposition** : Réglez la compensation de l'exposition. Si **[M]** est sélectionné pour **[Mode]** (mode d'exposition vidéo) (P.85), la compensation de l'exposition est disponible lorsque **[Auto]** est sélectionné pour **[ISO]** (P.179).
 - ⑦ **ISO** : Règle **[ISO]** (P.179). Cette option est disponible lorsque **[M]** est sélectionné dans **[Mode]** (mode d'exposition vidéo) (P.85).
- ⚠ Les commandes silencieuses ne sont pas disponibles pendant l'enregistrement vidéo ultra-rapide (P.229).
- 🔊 Vous pouvez configurer l'appareil photo afin de pouvoir utiliser les commandes silencieuses de l'écran tactile également pendant la photographie fixe. **[Fonct.]** **[Silence]** (P.391)

Réglages de prise de vue

Comment modifier les réglages de prise de vue

L'appareil photo propose de nombreuses fonctions relatives à la photographie. Selon leur fréquence d'utilisation, vous pouvez accéder aux réglages via des boutons, des icônes sur l'écran ou des menus pouvant être utilisés pour des ajustements détaillés.

Méthode	Description
Touches Fonction directe	Ajustez les réglages directement à l'aide des boutons, notamment ceux indiqués ci-dessous. Les fonctions les plus fréquemment utilisées sont attribuées à des boutons afin d'y accéder rapidement pendant la photographie au viseur. (P.90). <ul style="list-style-type: none">Les commandes qui peuvent être utilisées ainsi incluent les boutons , ,  et ISO.
Super panneau de commande LV / super panneau de commande	Effectuez votre sélection dans une liste de réglages indiquant l'état actuel de l'appareil photo. Vous pouvez également afficher les réglages actifs de l'appareil photo. (P.95).
Menu	Outre les options de prise de vue et de lecture, les menus comportent des options vous permettant de personnaliser l'utilisation et l'affichage de l'appareil photo, et de le régler. (P.102).

Touches Fonction directe



Fonctions et boutons directs



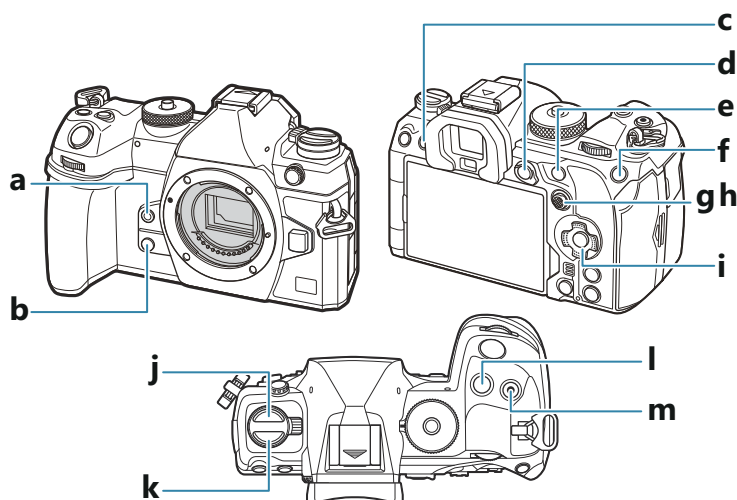



Les fonctions photographiques fréquemment utilisées sont attribuées à des boutons. Elles sont appelées « Touches Fonction directe ». Elles sont utiles lorsque vous modifiez souvent les réglages en fonction du sujet.

Les boutons auxquels des fonctions peuvent être attribuées sont indiqués ci-après.







Touches Fonction directe pendant la prise de vue

Touche Fonction directe		Fonction attribuée
a	Bouton 	Balance des blancs par simple pression (P.246)
b	Bouton 	Prévisu. (P.379)
c	Bouton  (LV)	Sélection de l'affichage (écran/viseur) (P.49)
d	Bouton AEL	AEL (P.173)



Touche Fonction directe		Fonction attribuée
e	Bouton AF-ON	AF-ON (P.125, P.126)
f	Bouton ISO	Sensibilité ISO (P.179)
g	Sélecteur multidirectionnel (⊙)	[•••] (Point cible AF) (P.112)
h	Sélecteur multidirectionnel (⊙)	Off ¹
i	Pavé fléché (△ ▽ ◀ ▶)	Off ¹
j	Bouton    ²	Prises de vue en rafale / retardateur / flash) (P.192, P.203)
k	Bouton AF  ²	Mode AF / de mesure (P.171)
l	Bouton 	Compensation de l'exposition (P.164)
m	Bouton  ()	Prise de vue hte rés. (P.254)



1 Aucune fonction n'est attribuée par défaut.

2 Plusieurs rôles peuvent être attribués aux boutons, à l'exception de    et **AF** .



 « [Modification des rôles des boutons \(Réglages de bouton\)](#) » (P.351)

Touches Fonction directe pendant l'enregistrement vidéo

Touche Fonction directe		Fonction attribuée
a	Bouton 	Focus peaking (P.158)
b	Bouton 	Zoom (P.119)
c	Bouton  (LV)	Sélection de l'affichage (écran/visEUR) (P.49)
d	Bouton AEL	AEL (P.173)

Touche Fonction directe		Fonction attribuée
e	Bouton AF-ON	AF-ON (P.125, P.126)
f	Bouton ISO	Sensibilité ISO (P.179)
g	Sélecteur multidirectionnel (⦿)	[·:·] (Point cible AF) (P.112)
h	Sélecteur multidirectionnel (⦿)	Off ¹
i	Pavé fléché (△ ▽ ◀ ▶)	Off ¹
k	Bouton AF  ²	Mode AF / de mesure (P.171)
l	Bouton 	Compensation de l'exposition (P.164)
m	Bouton  (⌨)	Enregistrement de vidéos (P.84)

1 Aucune fonction n'est attribuée par défaut.

2 Plusieurs rôles peuvent être attribués aux boutons, à l'exception de **AF**   « [Modification des rôles des boutons \(Réglages de bouton\)](#) » (P.351)

Pour plus d'informations sur la manière dont fonctionnent les touches Fonction directe, consultez la page décrivant chaque fonction.

Réglage avec les boutons directs

Cette section explique comment procéder lorsqu'un menu de sélection est affiché, en prenant pour exemple **[Mode AF]**.

1. Appuyez sur le bouton de la fonction que vous voulez utiliser.

- Appuyez sur le bouton **AF** .
- Un menu de sélection apparaît.



① Menu de sélection

2. Faites tourner la molette avant/arrière pour sélectionner un réglage.

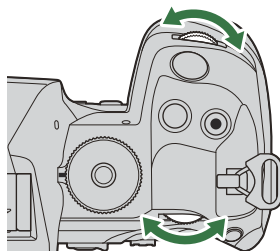

- Les valeurs de réglages peuvent également être sélectionnées en appuyant sur l'écran.
- Vous pouvez également utiliser les boutons Δ ∇ \triangleleft \triangleright .
- Si des valeurs de réglage apparaissent en haut et en bas de l'affichage lorsque vous appuyez sur le bouton à l'Étape 1, utilisez les boutons suivants.
 - Δ ∇ : pour sélectionner les éléments affichés dans la partie supérieure.
 - \triangleleft \triangleright : pour sélectionner les éléments affichés dans la partie inférieure.
- Dans cet exemple, tournez la molette arrière sur le réglage **[Mode AF]**.
- Appuyez sur le déclencheur à mi-course pour enregistrer le réglage actuel et revenir à l'affichage de la prise de vue.

- Vous pouvez également rétablir l'affichage de la prise de vue en appuyant sur le bouton que vous avez utilisé à l'Étape 1.
- Avec certaines fonctions, des réglages détaillés supplémentaires sont disponibles après avoir sélectionné le réglage à l'Étape 2. Pour plus d'informations sur l'utilisation, consultez la description de chaque fonction.

Dans ce manuel, la procédure de modification des réglages à l'aide d'une touche Fonction directe est indiquée de la manière suivante.

Bouton

- Bouton AF  ➔ 

Modification rapide du réglage en maintenant le bouton enfoncé

Certains réglages peuvent être modifiés en tournant la molette avant/arrière et en maintenant enfoncé le bouton de la fonction.

L'écran de réglage se ferme lorsque vous relâchez le bouton.

Super panneau de commande LV / super panneau de commande

Sur le super panneau de commande LV / super panneau de commande

Le super panneau de commande/super panneau de commande LV répertorie les réglages de prise de vue et leurs valeurs actuelles. Utilisez le super panneau de commande pour le cadrage de prises de vue sur le viseur et le super panneau de commande LV pour le cadrage de prises de vue dans l'écran (« Live View »).

- En mode de prise de vue, le bouton  permet de basculer entre la photographie au viseur et la photographie Live View.

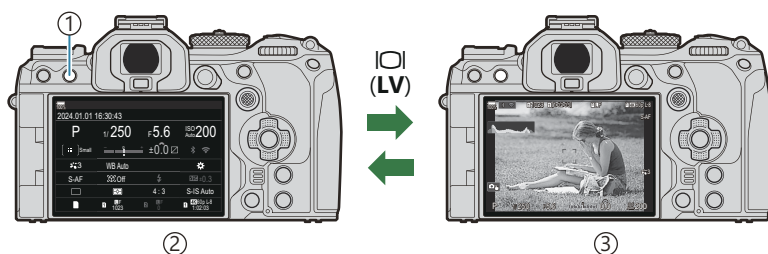

- ① Bouton  (LV)
- ② Photographie au viseur (l'écran s'éteint tandis que le viseur est allumé)
- ③ Photographie Live View

Super panneau de commande (photographie au viseur)

Lorsque vous cadrez des sujets dans le viseur, le super panneau de commande LV est toujours affiché à l'écran. Appuyez sur le bouton **OK** pour activer le curseur.

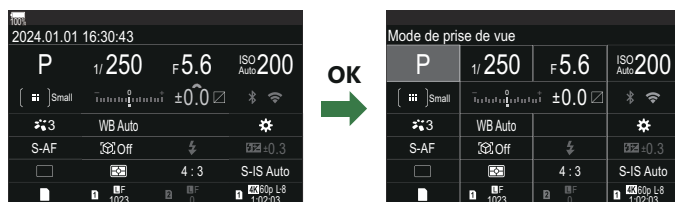

Super panneau de commande LV (photographie Live View)

Pour afficher le super panneau de commande LV à l'écran, appuyez sur le bouton **OK** pendant le Live View.

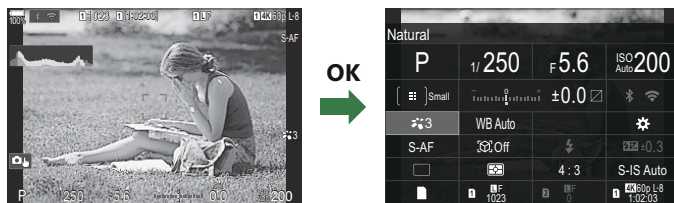

Réglage avec le super panneau de commande LV / super panneau de commande

Cette section explique comment utiliser le super panneau de commande/le super panneau de commande LV, en prenant **[Détection des sujets]** pour exemple.

1. Appuyez sur le bouton **OK**.

- Si vous appuyez sur le bouton pendant la vue en direct, le super panneau de commande LV s'affiche à l'écran.
- Le dernier réglage utilisé est surligné.



① Curseur

2. Sélectionnez un élément avec les boutons Δ ∇ \triangleleft \triangleright .

- Le réglage sélectionné est surligné.
- Le nom de la fonction sélectionnée apparaît.
- Vous pouvez également sélectionner des éléments en les touchant sur l'écran.

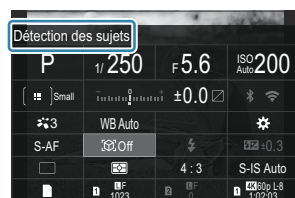

3. Faites tourner la molette avant/arrière pour changer le réglage surligné.

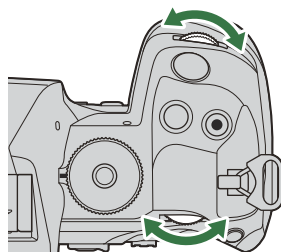

- Appuyez sur le déclencheur à mi-course pour enregistrer le réglage actuel et revenir à l'affichage de la prise de vue.

Dans ce manuel, la procédure de modification des réglages à l'aide d'une touche Fonction directe est indiquée de la manière suivante.

Super panneau de commande

- **OK** ➔ Détection des sujets

Options additionnelles

Appuyer sur le bouton **OK** ou appuyer sur l'élément à l'étape 2 affiche les options pour le réglage sélectionné. Vous pouvez également configurer des éléments en appuyant sur les valeurs de réglages directement sur l'écran. Dans certains cas, des options additionnelles peuvent être configurées.

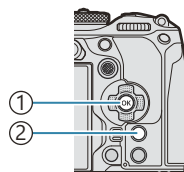

- ① Bouton **OK**
- ② Bouton **INFO**



①



②



③

- ① Affichage du super panneau de commande LV / super panneau de commande
- ② Affichage du menu de sélection
- ③ Affichage du réglage détaillé

Réglages disponibles dans le super panneau de commande / super panneau de commande LV





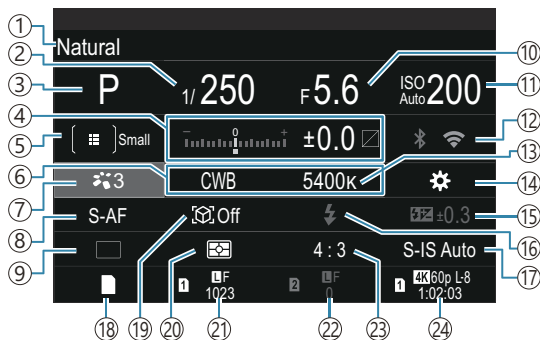







Mode de prise de vue

Super panneau de commande



Super panneau de commande LV



- ① Nom de l'option sélectionnée
- ② Vitesse d'obturation (P.60, P.65)
- ③ Mode de prise de vue (P.60)
- ④ Compensation de l'exposition / contrôle des ombres et lumières (P.164 / P.363)
- ⑤  Mode cible AF (P.114)
- ⑥  Balance des blancs (P.243)
- ⑦  Mode Image (P.235)
- ⑧  Mode AF (P.107)
- ⑨ Entraînement (prise de vue en séquence / avec retardateur) (P.203)
- ⑩ Valeur d'ouverture (P.60, P.63)
- ⑪  Sensibilité ISO (P.179)
- ⑫ Wi-Fi/Bluetooth (P.446)
- ⑬  Température chromatique (P.243)
- ⑭  Touche Fonction (P.351)
- ⑮ Commande d'intensité du flash (P.197)
- ⑯ Mode Flash (P.192)
- ⑰  Stabilisateur d'image (P.218)
- ⑱  Régl. d'enregistrement (P.409)
- ⑲ Détection des sujets (P.129)
- ⑳ Mesure (P.171)
- ㉑ Emplacement 1  Qualité d'image, nombre d'images fixes enregistrables (P.226, P.577)
- ㉒ Emplacement 2  Qualité d'image, nombre d'images fixes enregistrables (P.226, P.577)
- ㉓ Rapport d'aspect (P.233)
- ㉔  Qualité vidéo, durée d'enregistrement disponible (P.227, P.581)

Mode d'enregistrement vidéo

Super panneau de commande LV

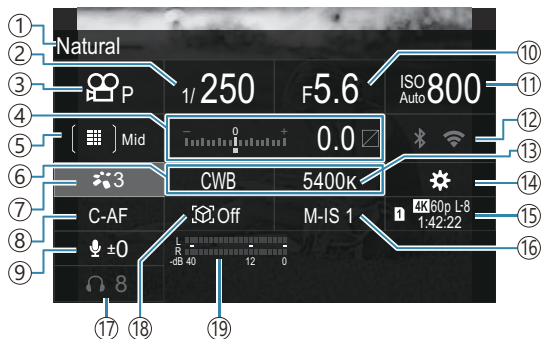

- ① Nom de l'option sélectionnée
- ② Vitesse d'obturation (P.85)
- ③ Mode (Modes d'exposition vidéo) (P.85)
- ④ Compensation de l'exposition / contrôle des ombres et lumières (P.164 / P.363)
- ⑤ Mode cible AF (P.114)
- ⑥ Balance des blancs (P.243)
- ⑦ Mode Image (P.235)
- ⑧ Mode AF (P.107)
- ⑨ Niveau d'enregistrem. du son (P.88)
- ⑩ Valeur d'ouverture (P.85)
- ⑪ Sensibilité ISO (P.179)
- ⑫ Wi-Fi/Bluetooth (P.446)
- ⑬ Température chromatique (P.243)
- ⑭ Touche Fonction (P.351)
- ⑮ Qualité vidéo, durée d'enregistrement disponible (P.227, P.581)
- ⑯ Stabilisateur d'image (P.218)
- ⑰ Volume des écouteurs (P.88)
- ⑱ Détection des sujets (P.129)
- ⑲ Indicateur niv. enregistr. Son (P.88)

Utilisation du menu

Ce que vous pouvez faire avec les menus

Outre les options de prise de vue et de lecture, les menus comportent des options vous permettant de personnaliser l'utilisation et l'affichage de l'appareil photo, et de le régler.

Divers onglets représentent les fonctions triées par catégories, et les fonctions associées figurent dans chaque page.

Comment utiliser les menus

Molette avant	Sélection d'un onglet.
◀▶ / Molette arrière	Sélection d'une page.
△▽	Déplacement du curseur.
Bouton OK	Confirmation du réglage/passage à l'écran suivant.
Bouton MENU	Annulation/retour à l'écran précédent.

Dans l'explication suivante, la fonction [Mode AF] est prise en exemple.

1. Appuyez sur le bouton **MENU** pour afficher les menus.

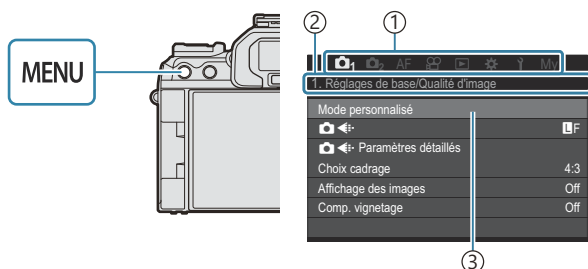

- ① Onglet
- ② Titre de la page
- ③ Curseur

2. Utilisez la molette avant pour sélectionner l'onglet de votre choix.

- [Mode AF] se trouve dans l'onglet [AF]. Tournez la molette avant jusqu'à ce que l'onglet [AF] soit sélectionné.
- Vous pouvez également appuyer sur l'icône d'onglet pour basculer sur l'onglet.

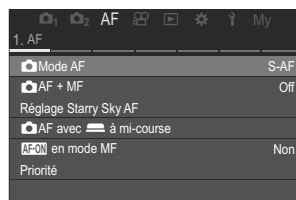

3. Utilisez les boutons ◀▶ ou la molette arrière pour sélectionner la page souhaitée.

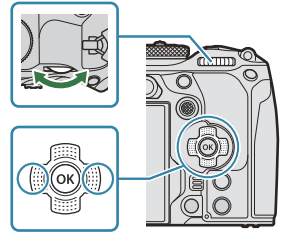

- [Mode AF] se trouve à la page 5, [5. AF vidéo]. Appuyez sur ◀▶ ou faites pivoter la molette arrière jusqu'à ce que [5. AF vidéo] soit sélectionné.

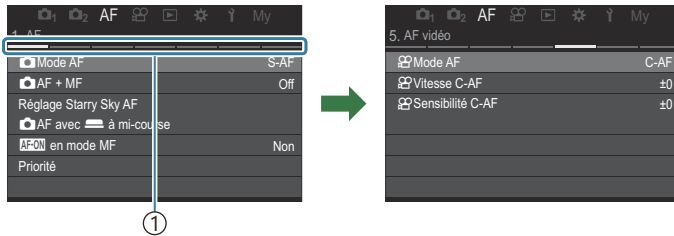

① Guide de page

- Vous pouvez appuyer sur le guide de page pour changer de page.

4. Sélectionnez [Mode AF] avec ▲▼ et appuyez sur le bouton OK.

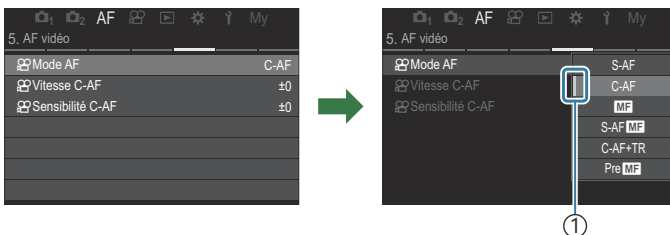
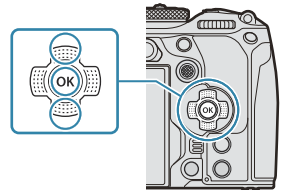

① L'élément configuré s'affiche.

5. Utilisez Δ ∇ pour sélectionner une option et appuyez sur le bouton **OK**.
- Le réglage est confirmé.
 - Appuyez plusieurs fois sur le bouton **MENU** pour fermer le menu.
 - La procédure après avoir sélectionné un élément et appuyé sur le bouton **OK** à l'Étape 4 varie selon l'élément de menu.
 - Certains éléments de menu nécessitent des réglages supplémentaires après avoir sélectionné une option à l'Étape 5.

Dans ce manuel, la procédure de sélection des éléments de menu est indiquée de la manière suivante.

Menu

- **MENU** \rightarrow **AF** \rightarrow 5. AF vidéo \rightarrow  Mode AF

 Vous pouvez utiliser le multi-sélecteur à la place des boutons Δ ∇ \triangleleft \triangleright pour sélectionner des menus.

 Pour annuler l'utilisation des menus, appuyez sur le bouton **MENU**.

 Pour connaître les réglages par défaut de chaque option, consultez « Réglages par défaut » (P.534).

Affichage de la description d'un élément de menu

Lorsque vous appuyez sur le bouton **INFO** alors qu'un élément de menu est sélectionné, la description du menu s'affiche.

INFO

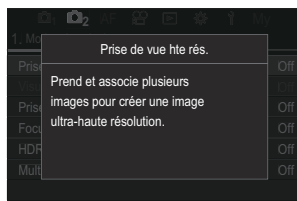

Éléments grisés

Lorsqu'un élément n'est pas disponible dans l'état actuel de l'appareil photo ou à cause des autres réglages, il apparaît grisé.

Lorsque vous appuyez sur le bouton **OK** alors qu'un élément grisé est sélectionné, la raison de son indisponibilité s'affiche.

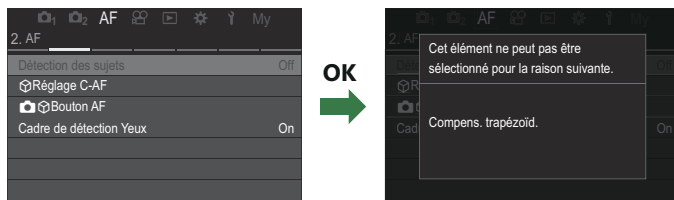

Fonctions de base pour la mise au point

Choix d'un mode de mise au point (📷 Mode AF / 👤 Mode AF)

PASMB 👤

Vous pouvez choisir une méthode de mise au point (mode de mise au point).

Bouton

- Bouton AF [📷] → <|> 👤

Super panneau de commande

- OK → 📷 Mode AF / 👤 Mode AF

Menu

- MENU → AF → 1. AF → 📷 Mode AF
- MENU → AF → 5. AF vidéo → 👤 Mode AF

S-AF (AF simple)	L'appareil photo fait la mise au point une fois lorsque vous appuyez sur le déclencheur à mi-course ou lorsque le bouton AF-ON est utilisé. Lorsque la mise au point est verrouillée en mode Photographie fixe, un bip sonore est émis et le témoin de confirmation d'AF et le témoin de cible AF sont allumés. Lorsque la mise au point est verrouillée en mode d'enregistrement vidéo, le témoin de confirmation d'AF et la cible AF sont allumés. Ce mode convient pour prendre des photos de sujets fixes ou de sujets ayant un mouvement limité.
C-AF (AF continu)	En mode de prise de vue, l'appareil photo répète la mesure de la distance entre le sujet et l'appareil photo en faisant la mise au point tant que le déclencheur reste enfoncé à mi-course ou que le bouton AF-ON est enfoncé. Une fois le sujet mis au point, le témoin de confirmation d'AF s'allume à l'écran et le bip sonore est émis la première fois que la mise au point est verrouillée. En mode d'enregistrement vidéo, l'appareil photo répète la mise au point avant et pendant l'enregistrement. Ce mode convient lorsque la distance par rapport au sujet ne cesse de changer.

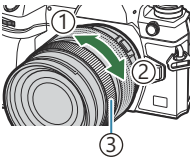
<p>MF (Mise au point manuelle)</p>	<p>Cette fonction vous permet de faire une mise au point manuelle sur n'importe quel point en utilisant la bague de mise au point de l'objectif.</p>	 <p>① Proche ② ∞ ③ Sens de la bague MF</p>
<p>S-AF MF</p>	<p>L'appareil photo fait la mise au point en mode S-AF. Vous pouvez régler la position de la mise au point en utilisant la bague de mise au point de l'objectif.</p>	
<p>C-AF+TR (Suivi AF)</p>	<p>Appuyez sur le déclencheur à mi-course ou sur le bouton AF-ON pour faire la mise au point ; l'appareil photo suit et maintient alors la mise au point sur le sujet tant que vous maintenez le bouton dans cette position.</p> <p>En mode d'enregistrement vidéo, l'appareil photo continue le suivi AF même si vous relâchez le bouton avant de démarrer l'enregistrement. Pour l'arrêter, appuyez sur le bouton OK.</p> <p>Lorsque vous démarrez l'enregistrement d'une vidéo alors que l'appareil photo suit le sujet, le suivi continue.</p> <p>Le suivi AF est toujours actif pendant l'enregistrement.</p> <ul style="list-style-type: none"> • Lors du suivi AF, un cadre blanc s'affiche sur le sujet suivi. • Si le sujet suivi est perdu, le cadre s'affiche en gris. Relâchez le bouton puis cadrez de nouveau le sujet et appuyez sur le déclencheur à mi-course, ou appuyez sur le bouton AF-ON. <p>🔍 Si [On2] est sélectionné pour [Collimateur AF], les cibles AF s'affichent dans les zones sur lesquelles la mise au point est effectuée au lieu d'un cadre blanc.</p> <p>🔗 Lors de l'utilisation du suivi AF (P.114), il n'est pas possible de sélectionner [AII] pour le mode cible AF.</p> <p>🔗 Le suivi AF ne peut pas être utilisé avec :</p> <ul style="list-style-type: none"> - compensation trapézoïdale, prise de vue hte rés., cadrage de mise au point, Focus Stacking, photographie par intervalles, photographie HDR, visu direct filtre ND, prise GND directe, compensation Fisheye 	
<p>Pre MF (Préréglage MF)</p>	<p>L'appareil photo effectue la mise au point sur le point focal pré-réglé pendant la prise de vue.</p>	

 AF (Starry Sky AF)
(uniquement pendant la prise de vue)

Choisissez ce mode pour les photos d'étoiles dans le ciel nocturne. Appuyez sur le bouton **AF-ON** pour faire la mise au point sur les étoiles.  « [Utilisation de Starry Sky AF](#) » (P.109)

- ① **[S-AF MF]** apparaît uniquement dans le **[Mode AF]**.
Pour régler manuellement la mise au point pendant la mise au point automatique au moment de prendre des photos, utilisez **[AF+MF]**.  « [Mises au point auto et manuelle combinées \(AF+MF\)](#) » (P.122)
- ① **[C-AF+TR]** ne s'affiche pas si un réglage différent de **[Off]** est sélectionné pour **[Détection des sujets]** (P.129).
- ① Il se peut que l'appareil photo ne parvienne pas à faire la mise au point si le sujet est faiblement éclairé, obscurci par du brouillard ou de la fumée, ou qu'il manque de contraste.
- ① Il se peut que l'appareil photo ne parvienne pas à suivre le sujet en fonction du type de sujet ou des conditions de prise de vue.
- ① Lorsque vous utilisez un objectif Four Thirds, l'AF n'est pas disponible pendant l'enregistrement vidéo.
- ① La sélection de **[Mode AF]** n'est pas disponible lorsque la bague de mise au point de l'objectif est en position MF et que vous avez sélectionné **[Activer]** pour **[Activation MMJ]** (P.161) (P.498).
- 👉 Le levier **Fn** peut également être utilisé pour passer rapidement en mode AF.
 « [Personnalisation du levier Fn \(Param. levier Fn\)](#) » (P.371)
- 👉 Vous pouvez choisir d'effectuer ou non la mise au point lorsque vous appuyez sur le déclencheur à mi-course.  « [Configuration de l'utilisation de l'AF lorsque le déclencheur est enfoncé \(AF à mi-course\)](#) » (P.124)

Utilisation de Starry Sky AF

1. Sélectionnez **[AF]** pour le mode AF.
2. Appuyez sur le bouton **AF-ON** pour initier Starry Sky AF.
 - Pour arrêter Starry Sky AF, appuyez de nouveau sur le bouton **AF-ON**.
 - Vous pouvez configurer l'appareil photo afin que Starry Sky AF démarre lorsque vous appuyez sur le déclencheur à mi-course.  « [Modification des réglages de Starry Sky AF \(Réglage Starry Sky AF\)](#) » (P.128)
 - L'appareil photo affiche **[Starry Sky AF est en cours]** pendant Starry Sky AF. L'indicateur de mise au point (●) apparaît pendant environ deux secondes après la mise au point de l'appareil photo ; si l'appareil photo ne parvient pas à faire la mise au point, l'indicateur de mise au point clignote pendant environ deux secondes.

3. Enfoncez le déclencheur jusqu'en fin de course pour prendre la photo.

- ⓘ L'appareil photo ne parviendra pas à faire la mise au point en cas de forte luminosité.
- ⓘ Starry Sky AF ne peut pas être utilisé avec Pro Capture.
- ⓘ Starry Sky AF ne peut pas être utilisé si un réglage différent de **[Off]** est sélectionné pour **[Détection des sujets]** (P.129).
- ⓘ Les options **[Orientation liée [::]]** (P.148), **[::] Réglage boucle** (P.153), **[Limiteur AF]** (P.140), **[Lumière AF]** (P.146) et **[Scanner AF]** (P.143) sont définies sur **[Off]** et **[Taux compression]** (P.383) sur **[Normal]**.
- ⓘ La mise au point manuelle est sélectionnée lorsqu'un objectif Four Thirds est fixé.
- ⓘ Starry Sky AF est disponible avec les objectifs Micro Four Thirds fabriqués par OM Digital Solutions ou OLYMPUS. Elle ne peut toutefois pas être utilisée avec les objectifs dont l'ouverture maximale est supérieure à f/5.6. Pour plus d'informations, rendez-vous sur notre site Web.
- ☞ **[Priorité AF]** (P.128) dans **[Réglage Starry Sky AF]** permet de choisir entre **[Précision]** et **[Vitesse]**. Installez l'appareil photo sur un trépied avant de prendre des photos lorsque vous avez sélectionné **[Précision]**.
- ☞ Votre choix de modes cible AF se limite à **[#]** Small, **[# #]** Middle **[# # #]** Large (P.114).
- ☞ L'appareil photo fait automatiquement la mise au point sur l'infini lorsque Starry Sky AF est sélectionné.
- ☞ Si **[On]** est sélectionné pour **[Priorité]** dans **[Réglage Starry Sky AF]**, l'obturateur peut être déclenché même si le sujet n'est pas mis au point.

Réglage d'une position de la mise au point pour le Préréglage MF

1. Sélectionnez **[PreMF]** avec le bouton **AF**  puis appuyez sur le bouton **INFO**.
2. Appuyez sur le déclencheur à mi-course pour faire la mise au point.
 - La mise au point peut être ajustée en tournant la bague de mise au point.
3. Appuyez sur le bouton **OK**.

- ☞ La distance pour le point focal préréglé peut être définie avec **[Préréglage Dist. MF]** (P.160).
- ☞ L'appareil photo fait également la mise au point sur la distance prédéfinie :
 - lorsqu'il est mis en marche et
 - lorsque vous quittez les menus et revenez à l'écran de prise de vue.

Réglage manuel de la mise au point pendant la mise au point automatique

- Sélectionnez **[On]** pour **[📷AF+MF]** (P.122) à l'avance. **MF** s'affiche à côté de **[S-AF]**, **[C-AF]**, **[C-AF+TR]** ou **[📷AF]**.

1. Sélectionnez un mode de mise au point marqué par une icône **MF** (P.107).

- Pour l'enregistrement vidéo, choisissez **[S-AF MF]**.

2. Enfoncez le déclencheur à mi-course pour faire la mise au point pendant la mise au point automatique.

- Lors de l'utilisation de **[📷AF MF]**, appuyez sur le bouton **AF-ON** pour initier Starry Sky AF.

3. En maintenant le déclencheur appuyé à mi-course, tournez la bague de mise au point pour ajuster manuellement la mise au point.

- Pour ajuster la mise au point à l'aide de la mise au point auto, relâchez le déclencheur puis appuyez de nouveau dessus à mi-course.

ⓘ Le réglage de la mise au point manuelle pendant la mise au point auto n'est pas disponible en mode **[📷AF MF]**.

🔗 Le réglage de la mise au point manuelle pendant la mise au point auto est disponible via la bague de mise au point sur les objectifs M.ZUIKO PRO (Micro Four Thirds PRO). Pour obtenir des informations sur d'autres objectifs, rendez-vous sur notre site Web.

4. Enfoncez le déclencheur jusqu'en fin de course pour prendre la photo.

Sélection d'une cible de mise au point (Point cible AF)

PASMB 

Le cadre indiquant l'emplacement du point focal est appelé « cible AF ». Vous pouvez positionner la cible sur votre sujet. Par défaut, le multi-sélecteur est utilisé pour positionner la cible AF.

1. Utilisez le multi-sélecteur pour positionner la cible AF.

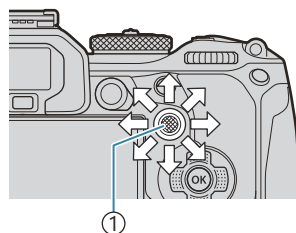

① Multi-sélecteur

- La cible AF s'affiche au début de l'opération.
- Pour sélectionner la cible AF centrale, appuyez sur le multi-sélecteur ou maintenez enfoncé le bouton **OK**.



 Vous pouvez déterminer si la sélection de la cible AF peut « s'arrêter » aux bords de l'écran (P.153).

2. Relâchez le déclencheur.

- L'écran de sélection de la cible AF disparaît de l'écran lorsque vous appuyez sur le déclencheur à mi-course.
- Le cadre de mise au point auto apparaît à la position de la cible AF sélectionnée.

 Vous pouvez repositionner la cible AF au cours de la mise au point lorsque **[C-AF]** ou **[C-AF MF]** est sélectionné en mode de photographie fixe.

 Vous pouvez également repositionner la cible AF pendant un enregistrement vidéo.



 La taille et le nombre de cibles AF changent en fonction des réglages de prise de vue.

☞ Lorsque vous avez sélectionné **[On]** pour **[Pavé de ciblage AF] (P.155)**, vous pouvez repositionner la cible AF à l'aide des commandes tactiles de l'écran en cadrant votre sujet dans le viseur.

Sélection d'un Mode cible AF (Mode cible AF)

PASMB 

Bouton

-  (maintenu enfoncé) et 

Super panneau de commande





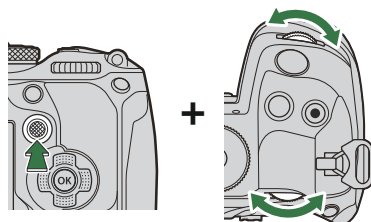

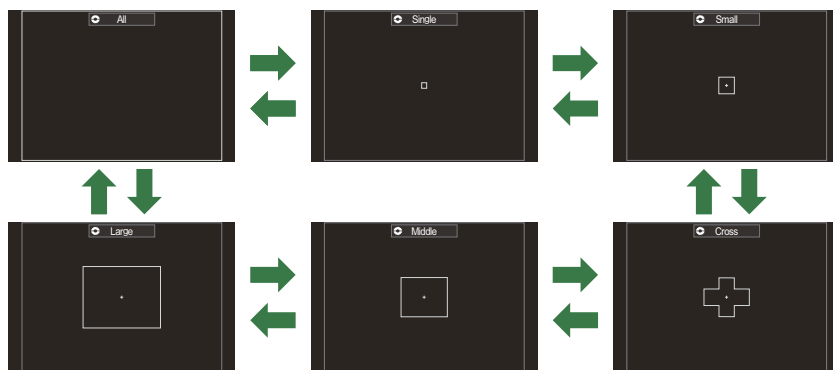

- Mode cible **OK** ➔ AF

1. Maintenez le multi-sélecteur enfoncé tout en tournant la molette avant ou arrière.



- L'appareil photo fait défiler les modes cible AF dans l'ordre illustré.



- ⚠ Lors de l'utilisation de  AF (P.107), seules les options  Small,  Middle et  Large peuvent être sélectionnées.
- ⚠ Les seules options disponibles lors de l'enregistrement vidéo sont  Small,  Middle,  Large et  All.
- 🔗 Les modes de cible AF à afficher peuvent être sélectionnés dans [\[Réglages mode cible AF \] \(P.117\)](#).

All

L'appareil photo choisit la cible utilisée pour la mise au point parmi toutes les cibles disponibles.

- L'appareil photo choisit entre 1053 (39 × 27) cibles en mode de photographie fixe et entre 741 (39 × 19) cibles en mode vidéo.

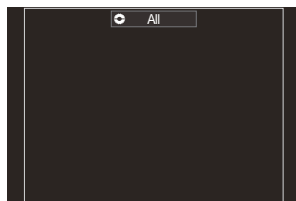

Single

Sélectionnez une cible de mise au point unique.

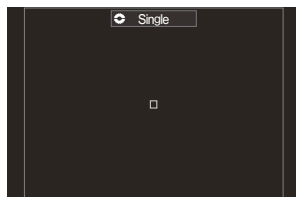

Small

Sélectionnez un petit groupe de cibles. L'appareil photo choisit la cible utilisée pour la mise au point parmi les cibles du groupe sélectionné.

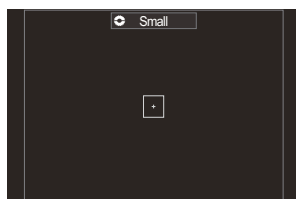

Cross

Sélectionnez un groupe de cibles, organisées en forme de croix. L'appareil photo choisit la cible utilisée pour la mise au point parmi les cibles du groupe sélectionné.

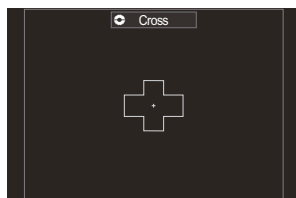

Middle

Sélectionnez un groupe de cibles de taille moyenne. L'appareil photo choisit la cible utilisée pour la mise au point parmi les cibles du groupe sélectionné.

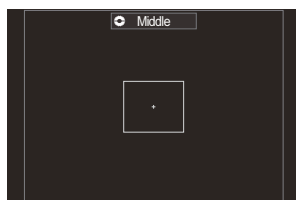

Large

Sélectionnez un grand groupe de cibles. L'appareil photo choisit la cible utilisée pour la mise au point parmi les cibles du groupe sélectionné.

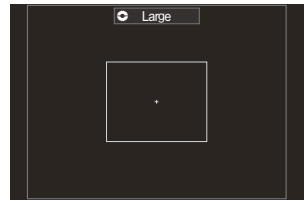

Cible personnalisée C1- C4

Vous pouvez modifier la taille de la cible AF ainsi que son incrément (distance à laquelle elle bouge à chaque déplacement). Les modes de cible personnalisés peuvent être sélectionnés lorsqu'ils portent une coche (✓) dans [\[!\[\]\(6605b201d6f14d9b3bcb8ab5f274d107_img.jpg\) Réglages mode cible AF\] \(P.117\)](#).

2. Relâchez le multi-sélecteur une fois le mode voulu affiché.
 - Les options du mode cible AF ne s'affichent plus.

- 👉 Le nombre de cibles AF disponibles peut être réduit selon les réglages de prise de vue.
- 👉 Vous pouvez accéder à l'écran Cible AF en appuyant sur le multi-sélecteur. Le multi-sélecteur peut être configuré en utilisant [\[!\[\]\(750841ae7100dc832cb0a4b3af4492f3_img.jpg\) Bouton central\] \(P.370\)](#).
- 👉 Vous pouvez sélectionner des modes de cible AF distincts en fonction de l'orientation de l'appareil photo. [\[!\[\]\(78e449f8a1164b81ecbd00cd97498e27_img.jpg\) < Correspondance entre la sélection de la cible AF et l'orientation de l'appareil photo \(Orientation liée \[!\[\]\(9931ff4a747d4e6edc8cfe9a6d936949_img.jpg\) >\] \) >\] \(P.148\)](#)
- 👉 Les réglages de mise au point suivants peuvent être rappelés simultanément à l'aide du levier **Fn**. Des réglages distincts peuvent être attribués aux Positions 1 et 2 du levier **Fn**. Utilisez cette option pour ajuster rapidement les réglages en fonction des conditions de prise de vue.
 - [\[Mode AF\] \(P.107\)](#), [\[Mode cible AF\] \(P.114\)](#) et [\[Point cible AF\] \(P.112\)](#)Le levier Fn peut être configuré avec l'élément [\[!\[\]\(d06bd4b5386b5ebdee91452b0403e593_img.jpg\) Fonction levier Fn\] \(P.372\)](#) ou l'élément [\[!\[\]\(9d34d65b16d32217c6053ef2fa9fa514_img.jpg\) Fonction Levier Fn\] \(P.373\)](#).
- 👉 Vous pouvez ajuster les réglages de cible AF pour [\[C-AF\]](#). [\[!\[\]\(dd255690041a8abf54ed85ffd3c0a03c_img.jpg\) Priorité au centre C-AF\] \(P.136\)](#)
- 👉 Des options distinctes peuvent être sélectionnées pour le mode de photographie fixe et de vidéo.

Réglage des options des modes de cible AF

(Réglages mode cible AF)

PASMB 

Précisez les options affichées lorsque vous réglez le Mode cible AF.

Menu

- MENU → AF → 6. Réglages et utilisation de la cible AF → Réglages mode cible AF

1. Sélectionnez les modes de cible AF que vous souhaitez afficher sous forme d'options et cochez (✓) chacun d'entre eux.

- Sélectionnez une option en utilisant Δ ∇ , puis appuyez sur le bouton **OK** pour la cocher (✓).
Pour retirer la coche, appuyez de nouveau sur le bouton **OK**.

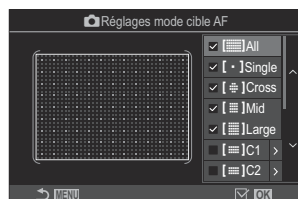

Écran Réglages mode cible AF

All, Single, Cross, Mid, Large

Si vous mettez une coche (✓) à côté d'une option, elle s'affichera comme l'option de sélection de la cible AF.

C1– C4

Si vous mettez une coche (✓) à côté d'une option, elle s'affichera comme l'option de sélection de la cible AF.

Appuyez sur \triangleright pour configurer la taille de la cible AF ainsi que son incrément (distance à laquelle elle bouge à chaque déplacement).

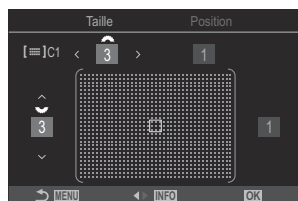

Élément	Horizontal	Vertical
Taille	12 types (1 / 3 / 5 / 7 / 9 / 11 / 15 / 19 / 23 / 27 / 33 / 39) Pour changer, utilisez <◀▶ ou la molette avant.	10 types (1 / 3 / 5 / 7 / 9 / 11 / 15 / 19 / 23 / 27) Pour changer, utilisez ▲ ▼ ou la molette arrière.
Position	8 types (de 1 à 8) Pour changer, utilisez <◀▶ ou la molette avant.	5 types (de 1 à 5) Pour changer, utilisez ▲ ▼ ou la molette arrière.

Appuyez sur le bouton **INFO** pour basculer entre Taille et Position.

AF sur cadre de zoom/Zoom AF (Super AF Spot)

PASMB 

Vous pouvez effectuer un zoom avant pendant la prise de vue. Pour une meilleure précision pendant la mise au point, effectuez un zoom avant sur la zone de mise au point. À des rapports de zoom plus élevés, vous pouvez utiliser la mise au point sur des zones plus petites que la cible de mise au point standard. Vous pouvez repositionner la zone de mise au point comme vous le souhaitez pendant le zoom.

Bouton

- Bouton auquel  a été attribué

 Avant de pouvoir utiliser Super AF Spot, vous devez utiliser **[Touche Fonction] (P.351)** pour attribuer **[Q] (P.353)** à une commande de l'appareil photo.

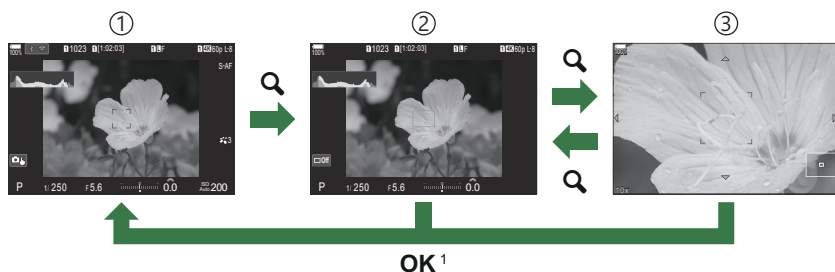

- ① Affichage Prise de vue
- ② Affichage Zoomer AF sur l'image
- ③ Affichage Zoomer AF

1 Vous pouvez également revenir à l'affichage Prise de vue en maintenant le bouton auquel vous avez attribué **[Q]** (grossissement) au lieu du bouton **OK**.

1. Appuyez sur le bouton auquel **[Q]** (grossissement) a été attribué.

- Le cadre de zoom s'affiche.



2. Positionnez le cadre avec le multi-sélecteur.

- Pour recentrer le cadre, appuyez sur le multi-sélecteur ou maintenez enfoncé le bouton **OK**.
- Le cadre peut également être positionné en utilisant le pavé directionnel ($\Delta \nabla \triangleleft \triangleright$).

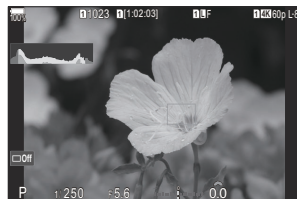

3. Ajustez la taille du cadre de zoom pour choisir le rapport de zoom.

- Appuyez sur le bouton **INFO** puis utilisez les boutons $\Delta \nabla$ ou la molette avant ou arrière pour régler la taille du cadre de zoom.
- Appuyez sur le bouton **OK** pour accepter et quitter.

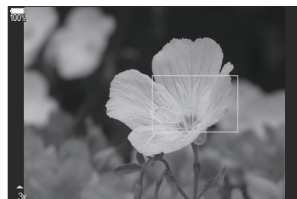

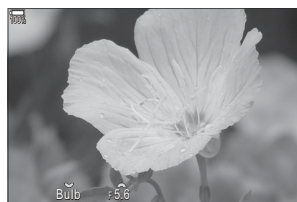

4. Appuyez de nouveau sur le bouton auquel [Q] a été attribué.

- L'appareil photo applique un zoom sur la zone sélectionnée de manière à ce qu'elle remplisse l'écran.
- Utilisez la molette avant ou arrière pour faire un zoom avant ou arrière.
- Utilisez le multi-sélecteur pour faire défiler l'écran.
- Utilisez $\Delta \nabla \triangleleft \triangleright$ pour faire défiler l'écran.
- Si le mode de prise de vue est **M** (Manuel) ou **B** (Bulb) et que l'option [ISO Auto] n'est pas sélectionnée, vous pouvez appuyer sur le bouton **INFO** pendant le zoom pour choisir l'ouverture ou la vitesse d'obturation.
- Appuyez sur le bouton **Q** pour revenir au cadre de zoom.
- Appuyez sur le bouton **OK** pour arrêter le zoom de mise au point.
- Vous pouvez également arrêter le zoom de mise au point en maintenant enfoncé le bouton **Q**.



Écran de réglage de l'exposition pour les modes **M** et **B**

- ⚠ Le zoom de mise au point ne s'applique qu'à l'écran. Les photos prises avec l'appareil photo ne sont pas affectées.
- ⚠ Zoom AF ne fonctionne pas pendant l'affichage du zoom et lorsque vous utilisez un objectif pour système Four Thirds.
- ⚠ Lorsque l'élément [**Zoom num.**] est [**On**] en mode d'enregistrement vidéo, l'appareil photo ne peut pas faire de zoom.
- 👉 Vous pouvez également prendre des photos pendant l'affichage Zoomer AF sur l'image et l'affichage Zoomer AF.

- ☞ Les commandes tactiles peuvent être utilisées pour le zoom de mise au point.  « [Prise de vue avec opérations sur l'écran tactile](#) » (P.56)
- ☞ Vous pouvez configurer l'appareil photo afin de quitter le zoom de mise au point lorsque vous appuyez sur le déclencheur à mi-course pour faire la mise au point.  « [Choix de l'opération activée par l'utilisation du déclencheur pendant le zoom Live View \(Mode macro LV\)](#) » (P.378)

Fonctions de configuration de la méthode de mise au point

Mises au point auto et manuelle combinées

( AF+MF)

PASMB 

Après la mise au point effectuée avec la mise au point auto, vous pouvez régler la mise au point manuellement en maintenant le déclencheur enfoncé à mi-course et en tournant la bague de mise au point. Commutez entre la mise au point auto et manuelle à volonté ou réglez manuellement la mise au point après la mise au point auto.



 la procédure varie en fonction du Mode AF sélectionné (P.107)

Menu

- MENU → AF → 1. AF →  AF+MF



Réglage de la mise au point manuelle activé pendant la mise au point auto. **MF** s'affiche à côté de **[S-AF]**, **[C-AF]**, **[C-AF+TR]** ou **[AF]**.

On

- Lorsque **[S-AF MF]** est sélectionné, vous pouvez maintenir le déclencheur enfoncé à mi-course ou maintenir le bouton **AF-ON** enfoncé après la mise au point avec AF simple et régler la mise au point manuellement. Vous pouvez également commuter en mise au point manuelle en tournant la bague de mise en point pendant que l'appareil photo fait la mise au point. La mise au point peut également être réglée manuellement lorsque l'obturateur est ouvert et que l'appareil est utilisé en rafale.
- Lorsque **[C-AF MF]** ou **[C-AF+TR MF]** est sélectionné, vous pouvez passer à la mise au point manuelle lorsque l'appareil photo est utilisé en mode AF continu et en mode Suivi AF continu. Appuyez une seconde fois sur le déclencheur à mi-course ou sur le bouton **AF-ON** pour ajuster la mise au point à l'aide de la mise au point auto. La mise au point peut également être réglée manuellement lorsque l'obturateur est ouvert et que l'appareil est utilisé en rafale.
- Lorsque **[AF MF]** est sélectionné, vous pouvez faire la mise au point manuellement après la mise au point auto ou avant le début de la mise au point avec **[AF]**.

Off

Le réglage de la mise au point manuelle est désactivé pendant la mise au point auto.

- ⓘ La mise au point manuelle n'est pas disponible lors de la photographie en rafale en mode [ **SH1**] ou [**ProCap SH1**].
- 🔧 La mise au point auto avec mise au point manuelle est également disponible lorsque la mise au point auto est assignée à d'autres commandes de l'appareil photo.  « [Modification des rôles des boutons \(Réglages de bouton\)](#) » (P.351)
- 🔧 La bague de mise au point de l'objectif peut être utilisée pour interrompre la mise au point automatique uniquement lorsque des objectifs M.ZUIKO PRO (Micro Four Thirds PRO) sont utilisés. Pour obtenir des informations sur d'autres objectifs, rendez-vous sur notre site Web.
- 🔧 En mode **B** (Bulb), la mise au point manuelle est commandée par l'option sélectionnée pour [**Prise vue BULB/TIME**] (P.285).

Configuration de l'utilisation de AF avec le déclencheur (📷 AF avec à mi-course)

PASMB 

Vous pouvez déterminer si l'appareil photo doit faire la mise au point lorsque vous appuyez sur le déclencheur à mi-course.

Menu

- MENU → AF → 1. AF → 📷 AF avec  à mi-course

S-AF	<p>Réglage de l'utilisation de AF en mode AF [S-AF].</p> <p>[Non] : l'appareil photo ne commence pas à utiliser AF lorsque vous enfoncez le déclencheur à mi-course.</p> <p>[Oui] : l'appareil photo commence l'utilisation de AF lorsque vous enfoncez le déclencheur à mi-course. Si vous appuyez sur le déclencheur à mi-course tout en appuyant sur le bouton AF-ON, la mise au point auto continue.</p>
C-AF/ C-AF+TR	<p>Réglage de l'utilisation de l'AF en mode [C-AF] ou [C-AF+TR].</p> <p>[Non] : l'appareil photo ne commence pas à utiliser AF lorsque vous enfoncez le déclencheur à mi-course.</p> <p>[Oui] : l'appareil photo commence l'utilisation de AF lorsque vous enfoncez le déclencheur à mi-course. Si vous appuyez sur le déclencheur à mi-course tout en appuyant sur le bouton AF-ON, la mise au point auto continue.</p>



Mise au point auto à l'aide du bouton AF-ON

P A S M B 

L'appareil photo commence l'utilisation de AF lorsque vous appuyez sur le bouton **AF-ON**. La mise au point auto s'arrête lorsque vous relâchez le bouton **AF-ON**. Si vous appuyez sur le bouton **AF-ON** alors que l'appareil photo réalise une mise au point auto suite à l'utilisation du déclencheur à mi-course, la mise au point auto continue.

Bouton

- Bouton **AF-ON**

 Si **[C-AF]** est sélectionné pour  **Mode AF**, l'appareil photo fonctionne en mode S-AF lorsque vous appuyez sur le bouton **AF-ON** pendant l'enregistrement vidéo. Si **[C-AF+TR]** est sélectionné, l'appareil photo réalise le suivi AF lorsque vous appuyez sur le bouton **AF-ON**.

Utilisation de la mise au point auto en mode Mise au point manuelle (**AF-ON** en mode MF)

PASMB 

Vous pouvez configurer l'appareil photo afin de faire la mise au point avec la mise au point auto lorsque vous appuyez sur le bouton **AF-ON**, même si le mode AF est **[MF]** ou **[Pre MF]**.

Menu

- **MENU** → **AF** → 1. AF → **AF-ON** en mode MF

Non	Si le mode AF est [MF] ou [Pre MF] , l'appareil photo ne fait pas le point avec la mise au point auto, même si vous appuyez sur le bouton AF-ON .
Oui	Si le mode AF est [MF] ou [Pre MF] , l'appareil photo fait le point avec la mise au point auto en mode [S-AF] même si vous appuyez sur le bouton AF-ON .

Configuration de l'utilisation de l'appareil photo lorsqu'il ne peut pas effectuer la mise au point sur le sujet (Priorité)

PASMB 

Vous pouvez déterminer si l'appareil photo doit prendre une photo lorsqu'il ne parvient pas à faire la mise au point sur le sujet avec la mise au point auto.

Menu

- **MENU** ➔ **AF** ➔ 1. AF ➔ Priorité

S-AF	<p>Réglage du fonctionnement de l'appareil photo lorsque le mode AF est [S-AF] et qu'il ne parvient pas à faire la mise au point sur le sujet avec la mise au point auto.</p> <p>[Off] : si l'appareil photo ne parvient pas à faire la mise au point sur le sujet avec la mise au point auto l'obturateur ne peut pas être déclenché même si vous appuyez sur le déclencheur. Si le flash est configuré pour se déclencher, l'obturateur ne peut pas être déclenché tant que le flash est chargé.</p> <p>[On] : l'obturateur est déclenché lorsque vous appuyez sur le déclencheur, même si l'appareil photo ne parvient pas à faire la mise au point sur le sujet avec la mise au point auto.</p>
C-AF/ C-AF+TR	<p>Réglage du fonctionnement de l'appareil photo lorsque le mode AF est [C-AF] ou [C-AF+TR] et qu'il ne parvient pas à faire la mise au point sur le sujet avec la mise au point auto.</p> <p>[Off] : si l'appareil photo ne parvient pas à faire la mise au point sur le sujet avec la mise au point auto l'obturateur ne peut pas être déclenché même si vous appuyez sur le déclencheur. Si le flash est configuré pour se déclencher, l'obturateur ne peut pas être déclenché tant que le flash est chargé.</p> <p>[On] : l'obturateur est déclenché lorsque vous appuyez sur le déclencheur, même si l'appareil photo ne parvient pas à faire la mise au point sur le sujet avec la mise au point auto.</p>



Modification des réglages de Starry Sky AF (Réglage Starry Sky AF)

P A S M B 

Vous pouvez configurer l'utilisation de la fonction Starry Sky AF.

Menu

- MENU → AF → 1. Réglage Starry Sky AF →

Priorité AF	<p>[Précision] : donnez la priorité à la précision de la mise au point par rapport à la vitesse. Utilisez un trépied.</p> <p>[Vitesse] : donnez la priorité à la vitesse de mise au point par rapport à la précision.</p>
Utilisation de l'AF	<p>[ : mise au point réalisée avec la mise au point auto lorsque vous appuyez sur le déclencheur à mi-course.</p> <p>[AF-ON] : mise au point réalisée avec la mise au point auto lorsque vous appuyez sur le bouton AF-ON.</p> <p>[AF-ON Start/Stop] : la mise au point commence lorsque vous appuyez sur le bouton AF-ON. Appuyez de nouveau pour arrêter la mise au point.</p>
Priorité	<p>[Off] :</p> <ul style="list-style-type: none">• Si l'élément [Utilisation de l'AF] est réglé sur [• Si l'élément [Utilisation de l'AF] est réglé sur [AF-ON] et que vous appuyez sur le bouton AF-ON, l'obturateur ne peut pas être déclenché même si vous enfoncez complètement le déclencheur, sauf si l'appareil photo a déjà fait la mise au point. Si le bouton AF-ON n'est pas enfoncé, vous pouvez commencer la prise de vue à tout moment en enfonçant entièrement le déclencheur.• Si [Utilisation de l'AF] est réglé sur [AF-ON Start/Stop] et que Starry Sky AF est en cours d'exécution, la prise de vue ne commence pas, même si vous enfoncez entièrement le déclencheur. Si Starry Sky AF n'est pas en cours d'exécution, vous pouvez commencer la prise de vue à tout moment en enfonçant entièrement le déclencheur. <p>[On] : La prise de vue démarre lorsque vous enfoncez entièrement le déclencheur, quel que soit le réglage de [Utilisation de l'AF].</p>

Fonctions de personnalisation de l'utilisation de l'AF en fonction du sujet





Suivi de la mise au point sur les sujets sélectionnés (Détection des sujets)

P A S M B 



Lors de la mise au point, l'appareil photo peut détecter le visage et les yeux des personnes, ainsi que les sujets qui se déplacent rapidement. La mise au point peut être difficile lorsque vous prenez des photos de sujets rapides tels que des véhicules de sport automobile ou d'avions. Cette fonction permet à l'appareil photo de suivre des zones précises, comme le pilote ou le cockpit d'un avion, et d'assurer la mise au point sur cette zone.

Menu

- MENU → AF → 2. AF → Détection des sujets

 Humain	L'appareil photo détecte les personnes. Il s'assure que la mise au point suit les éléments tels que le visage, la tête, les yeux et le haut du corps.
 Sport auto	L'appareil photo détecte les voitures ou les motos. Il s'assure que la mise au point suit les éléments tels que le châssis (principalement ceux utilisés dans les sports automobiles) ou le pilote.
 Avions	L'appareil photo détecte les avions et les hélicoptères. Il s'assure que la mise au point suit les éléments tels que le fuselage ou le cockpit.
 Trains	L'appareil photo détecte les trains. Il s'assure que la mise au point suit les éléments tels que les wagons ou le compartiment du conducteur.
 Oiseaux	L'appareil photo détecte les oiseaux. Il s'assure que la mise au point suit les éléments tels que la tête ou les yeux.

 Chiens et chats	L'appareil photo détecte les chats, les chiens et d'autres animaux similaires. Il s'assure que la mise au point suit les éléments tels que la tête ou les yeux.
Off	Le suivi de la sélection du sujet est désactivé.

☞ Si vous sélectionnez un réglage autre que **[Off]**, **[AF]** (**[AF MF]**) est défini sur **[S-AF]** (**[S-AF MF]**), et **[C-AF+TR]** (**[C-AF+TR MF]**) est défini sur **[C-AF]** (**[C-AF MF]**).

☞ Cette fonction est désactivée pendant l'enregistrement de vidéos ultra-rapides (P.229).



Prendre des photos avec la [Détection des sujets]

1. Orientez l'appareil photo vers le sujet.

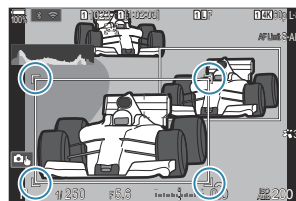
- Si l'appareil photo détecte des sujets, un cadre blanc apparaît autour du sujet sur lequel la mise au point est effectuée. Les autres sujets sont entourés de cadres gris. Autour du sujet sur lequel la mise au point est effectuée, un autre cadre est affiché autour du cadre blanc.
- Si aucun cadre blanc indiquant un sujet sur lequel effectuer la mise au point n'apparaît, modifiez la taille et/ou la position de la cible AF afin d'englober le sujet. Si le mode de cible AF est défini sur  All, la mise au point se fait sur le sujet le plus proche du centre de l'affichage.
- Si l'appareil photo détecte d'autres éléments spécifiques comme des yeux ou le cockpit, de petits cadres blancs apparaissent également autour de ces éléments. Vous pouvez masquer ces cadres dans le menu (P.135).



Sélection de sujet

- Si le sujet quitte la zone cible AF ou si l'appareil photo détecte plusieurs sujets, le cadre blanc indiquant le sujet sur lequel effectuer la mise au point peut disparaître ou passer sur un autre sujet.
- Pour verrouiller (fixer) le sujet sur lequel effectuer la mise au point, appuyez sur le bouton auquel la fonction [ **Sélection de sujet**] (P.353) a été affectée dans [**Réglages de bouton**] (P.351). Si vous appuyez sur le bouton alors que le cadre de mise au point blanc est affiché autour d'un sujet, ce dernier est verrouillé en tant que sujet sur lequel effectuer la mise au point. Si vous appuyez sur le bouton alors que le cadre de mise au point blanc n'est pas affiché, l'appareil photo verrouille un sujet proche de la cible AF en tant que sujet sur lequel effectuer la mise au point.
- Si l'appareil photo détecte plusieurs sujets, vous pouvez sélectionner et verrouiller un sujet sur lequel effectuer la mise au point en faisant tourner la molette avant ou arrière tout en appuyant sur le bouton.
- Si l'appareil photo détecte des yeux alors que le mode [ **Humain**] est sélectionné, vous pouvez sélectionner l'œil à utiliser pour la mise au point en faisant tourner la molette avant ou arrière tout en appuyant sur le bouton.
- Lorsque la mise au point est verrouillée sur un sujet ou un œil, le mot « Verrou » s'affiche à l'écran. Dans ce cas, vous pouvez changer rapidement de sujet ou d'œil en déplaçant le multi-sélecteur ou en appuyant sur .
- Pour déverrouiller la mise au point, appuyez de nouveau sur le bouton auquel la fonction est affectée ou sur le bouton **OK**. Si l'appareil photo perd le sujet verrouillé, la mise au point est déverrouillée.
- Vous pouvez également appuyer sur le sujet sur lequel effectuer la mise au point pour le sélectionner et pour verrouiller ou déverrouiller la mise au point (P.56).

2. Appuyez sur le déclencheur à mi-course pour faire la mise au point.

- Vous pouvez également faire la mise au point en appuyant sur le bouton **AF-ON** (P.125).
- Lorsque l'appareil photo fait la mise au point sur un sujet, un cadre vert apparaît à l'endroit de la mise au point.
- Si l'appareil photo détecte des éléments spécifiques comme le pilote ou le cockpit, il fait la mise au point sur ces éléments.
- Si vous sélectionnez [**C-AF**] ou [**C-AF** ] comme Mode AF, l'appareil photo continue de suivre et de faire la mise au point sur le sujet entouré d'un cadre blanc sur tout l'écran, même si le sujet est en mouvement, jusqu'à ce que vous relâchiez le bouton. Vous pouvez modifier la zone de suivi (P.133).

3. Enfoncez le déclencheur jusqu'en fin de course pour prendre la photo.

- ⚠ Il se peut que l'appareil photo ne parvienne pas à détecter le sujet en fonction du sujet ou du filtre artistique sélectionnés.
- ⚠ Il se peut que l'appareil photo ne parvienne pas à détecter le sujet en fonction du type de sujet ou des conditions de prise de vue.
- ⚠ Si vous prenez des photos alors que la mise au point est verrouillée (fixée) sur le sujet et que les options ♥SH1 ou ProCap SH1 sont sélectionnées dans le mode Rafale (P.203), le sujet peut être déverrouillé.

Configuration de l'utilisation du C-AF lorsque la détection des sujets est activée (📷 Réglage C-AF)

PASMB 

Configurez l'utilisation du C-AF lors de la prise de photos avec détection des sujets activée.

Menu

- MENU → AF → 2. AF → 📷 Réglage C-AF

📷 Zone C-AF

Configurez la zone dans laquelle le suivi C-AF est réalisé lorsqu'un sujet spécifié est détecté et que la mise au point est effectuée sur ce sujet pour la photographie fixe.

Tout	Après avoir réalisé la mise au point sur le sujet une fois, l'appareil photo suit le sujet sur tout l'affichage de la prise de vue afin de laisser la mise au point sur lui.
	L'appareil photo suit le sujet sur lequel la mise au point est effectuée dans le cadre de la cible AF sélectionné et maintient la mise au point sur ce sujet.

📹 Zone C-AF

Règle la zone dans laquelle le suivi C-AF est réalisé lorsqu'un sujet spécifié est détecté et que la mise au point est effectuée sur ce sujet pour l'enregistrement vidéo.

Tout	Après avoir réalisé la mise au point sur le sujet une fois, l'appareil photo suit le sujet sur tout l'affichage de la prise de vue afin de laisser la mise au point sur lui.
	L'appareil photo suit le sujet sur lequel la mise au point est effectuée dans le cadre de la cible AF sélectionné et maintient la mise au point sur ce sujet.

Attribution de la priorité de mise au point aux boutons (📷📦 Bouton AF)

PASMB 📷

Vous pouvez configurer des zones de mise au point distinctes pour le déclencheur et le bouton **AF-ON** lorsqu'un sujet est détecté.

Menu

- MENU → AF → 2. AF → 📷📦 Bouton AF



Sélectionnez l'utilisation de l'AF lorsque vous enfoncez le déclencheur à mi-course.

[📷] **Priorité** : la mise au point suit le sujet lorsque celui-ci est détecté au point cible AF sélectionné.

[📷] **Priorité** : la mise au point suit toujours le point cible AF sélectionné.



Sélectionnez l'utilisation de l'AF lorsque vous appuyez sur le bouton **AF-ON**.

[📷] **Priorité** : la mise au point suit le sujet lorsque celui-ci est détecté au point cible AF sélectionné.

[📷] **Priorité** : la mise au point suit toujours le point cible AF sélectionné.

Configuration de l'affichage des cadres pour les yeux détectés (Cadre de détection Yeux)

P A S M B 

Vous pouvez choisir d'afficher ou non de petits cadres lorsque l'appareil photo détecte de petits éléments comme les yeux et les cockpits.

Menu

- **MENU** ➔ **AF** ➔ 2. AF ➔ Cadre de détection Yeux

Off Les cadres ne sont pas affichés autour des petits éléments comme les yeux ou les cockpits.

On Les cadres sont affichés autour des petits éléments comme les yeux ou les cockpits.

- Même si [**Cadre de détection Yeux**] est réglé sur [**Off**], l'appareil photo fait la mise au point sur des éléments spécifiques tels que les yeux ou le cockpit lorsqu'il les détecte.

Priorité sur la cible au centre C-AF (📷 Priorité au centre C-AF)

PASMB 

Lors de la mise au point utilisant le groupe cible AF en mode [C-AF] et [C-AF MF], l'appareil photo accorde toujours la priorité à la cible centrale dans le groupe sélectionné lorsque plusieurs opérations de mise au point sont réalisées à la suite. L'appareil photo fait la mise au point sur les cibles environnantes dans le groupe de mise au point sélectionné uniquement s'il n'est pas en mesure de faire la mise au point sur la cible centrale. Cette option vous aide à suivre des sujets qui bougent rapidement, mais de manière relativement prévisible. La priorité au centre est recommandée dans la plupart des situations.

Menu





- MENU → AF → 4. AF → 📷 Priorité au centre C-AF

1. Sélectionnez un mode cible AF dans lequel l'appareil photo donne toujours la priorité à la cible centrale lorsque plusieurs opérations de mise au point sont réalisées à la suite, puis cochez-le (✓).

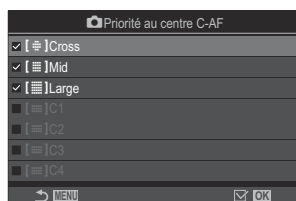
- Sélectionnez une option en utilisant $\Delta \nabla$, puis appuyez sur le bouton **OK** pour la cocher (✓).

Pour retirer la coche, appuyez de nouveau sur le bouton **OK**. Écran du réglage 📷 Priorité au centre C-AF





 Cross	
 Mid	
 Large	
 C1 –  C4	Si vous cochez (✓) une option, l'appareil photo donne toujours la priorité à la cible centrale lorsque plusieurs opérations de mise au point sont réalisées à la suite si le mode de cible AF est utilisé.

ⓘ Vous ne pouvez cocher (✓) les options [[]C1] – [[]C4] que si la [Taille] verticale ou horizontale spécifiée dans [[]C1] – [[]C4] dans [Paramètres] mode cible AF (P.117) est égale ou supérieure à 5.



Sensibilité du suivi C-AF (Sensibilité C-AF / Sensibilité C-AF)

P A S M B

Choisissez la vitesse à laquelle l'appareil photo répond aux modifications de la distance par rapport au sujet au cours de la mise au point lorsque les options **[C-AF]**, **[C-AF MF]**, **[C-AF+TR]** ou **[C-AF+TR MF]** sont sélectionnées pour **[ Mode AF]**, ou lorsque les options **[C-AF]** ou **[C-AF+TR]** sont sélectionnées pour **[ Mode AF]**. Cela peut aider à suivre avec la mise au point auto un sujet se déplaçant rapidement ou empêcher l'appareil photo de refaire la mise au point lorsqu'un objet passe entre le sujet et l'appareil photo.

Menu

- **MENU** → **AF** → 4. **AF** →  Sensibilité C-AF
- **MENU** → **AF** → 5. **AF vidéo** →  Sensibilité C-AF

- Choisissez entre cinq niveaux (**[ Sensibilité C-AF]**) / trois niveaux (**[ Sensibilité C-AF]**) de sensibilité du suivi.
- Plus la valeur est élevée, plus la sensibilité est haute. Choisissez des valeurs positives pour des sujets qui entrent soudainement dans le cadre, qui s'éloignent rapidement de l'appareil photo ou qui changent de vitesse ou s'arrêtent brusquement tout en se rapprochant ou s'éloignant de l'appareil photo.
- Plus la valeur est faible, plus la sensibilité est basse. Choisissez des valeurs négatives pour empêcher l'appareil photo de refaire la mise au point lorsque le sujet est brièvement masqué par d'autres objets ou pour l'empêcher de faire la mise au point sur l'arrière-plan lorsque vous ne parvenez pas à maintenir le sujet dans la cible AF.

Vitesse de mise au point C-AF (Vitesse C-AF)

PASMB 

Choisissez la vitesse à laquelle l'appareil photo répond aux modifications de la distance par rapport au sujet lorsque le mode de mise au point **[C-AF]** ou **[C-AF+TR]** est sélectionné. Vous pouvez ainsi régler le temps que prend l'appareil photo pour ajuster la mise au point, par exemple lorsque le sujet change.

Menu

- **MENU** → **AF** → 5. AF vidéo →  Vitesse C-AF

- Choisissez parmi trois niveaux de vitesse de mise au point.
- L'ajustement de la mise au point est plus rapide à +1 et plus lent à -1. Choisissez -1 pour ajuster la mise au point lentement lorsque vous passez à un nouveau sujet.

Fonctions permettant de modifier l'utilisation de l'appareil photo concernant la mise au point

Plage de mise au point de l'objectif

(Limiteur AF)

P A S M B

Choisissez la plage de mise au point de l'appareil photo avec la mise au point auto. Elle est effective dans les situations dans lesquelles un obstacle est présent entre le sujet et l'appareil photo pendant la mise au point, entraînant des modifications importantes de la mise au point. Vous pouvez également l'utiliser pour empêcher l'appareil photo de faire la mise au point sur les objets situés au premier plan lorsque vous prenez des photos à travers une barrière, une fenêtre ou un élément similaire.

Utilisation des réglages enregistrés dans [Limiter AF]

Menu

- MENU → AF → 4. AF →  Limiteur AF

1. Sélectionnez [Limiter AF] avec les boutons Δ ∇ et appuyez sur le bouton **OK**.

2. Sélectionnez **[On1]**, **[On2]** ou **[On3]** avec les boutons Δ ∇ et appuyez sur le bouton **OK**.

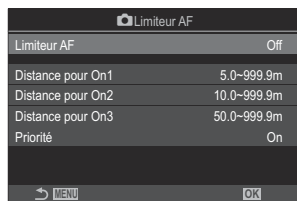

Écran de réglage Limiteur AF

Off	L'appareil photo n'utilise pas la plage de distances de mise au point enregistrée.
On1	L'appareil photo utilise la plage enregistrée dans [Distance pour On1] .
On2	L'appareil photo utilise la plage enregistrée dans [Distance pour On2] .
On3	L'appareil photo utilise la plage enregistrée dans [Distance pour On3] .

3. Revenez à l'écran de réglage Limiteur AF.

- ⓘ Le Limiteur AF n'est pas disponible dans les cas suivants.
- Lorsque le limiteur de mise au point est activé sur l'objectif.
 - Lorsque le cadrage de mise au point ou le focus stacking sont utilisés.
 - En mode Vidéo ou pendant l'enregistrement d'une vidéo.
 - Lorsque **[AF]** ou **[AF MF]** sont sélectionnés pour le mode de mise au point.

Configuration du [Limiteur AF]

1. Configurez les options.

- Appuyez sur $\Delta \nabla$ pour sélectionner un élément et appuyez sur le bouton **OK** pour afficher le menu de réglage.
- Appuyez de nouveau sur le bouton **OK** pour revenir à l'écran de réglage du  Limiteur AF.

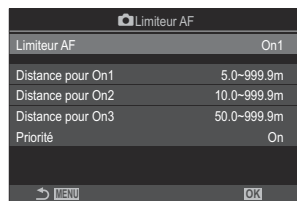

Distance pour On1	Réglez la plage de distances de mise au point à utiliser lorsque [On1] est sélectionné. Modifiez la valeur en utilisant $\Delta \nabla$. Utilisez $\triangleleft \triangleright$ pour parcourir les chiffres. [000.0] – [999.9m/ft]
Distance pour On2	Réglez la plage de distances de mise au point à utiliser lorsque [On2] est sélectionné. Modifiez la valeur en utilisant $\Delta \nabla$. Utilisez $\triangleleft \triangleright$ pour parcourir les chiffres. [000.0] – [999.9m/ft]
Distance pour On3	Réglez la plage de distances de mise au point à utiliser lorsque [On3] est sélectionné. Modifiez la valeur en utilisant $\Delta \nabla$. Utilisez $\triangleleft \triangleright$ pour parcourir les chiffres. [000.0] – [999.9m/ft]
Priorité	[Off] : se conforme au réglage [Priorité] (P.127). [On] : l'obturateur peut être déclenché si l'appareil photo ne parvient pas à faire la mise au point lorsqu'un réglage autre que [Off] est sélectionné pour [Limiteur AF] .

- ⓘ Les chiffres indiqués dans **[Distance pour On1] – [Distance pour On3]** visent uniquement à servir de guides.

Mesure de l'objectif C-AF (📷Scanner AF)

P A S M B 

Déterminez si l'appareil doit effectuer ou non une mesure de mise au point. Si l'appareil photo ne parvient pas à faire la mise au point, il mesurera la position de la mise au point en déplaçant l'objectif de la distance de mise au point la plus proche à l'infini. Vous pouvez limiter l'utilisation de la mesure si vous le souhaitez. Cette option prend effet lorsque les options **[C-AF]**, **[C-AF+TR]**, **[C-AF MF]** ou **[C-AF+TR MF]** sont sélectionnées pour **[📷Mode AF]** (P.107).

Menu

- MENU → AF → 4. AF → 📷Scanner AF

Off	L'appareil photo ne réalise pas la mesure s'il ne parvient pas à faire la mise au point. Cela empêche les changements de mise au point trop importants qui vous font perdre le sujet de vue lorsque vous tentez de suivre de petits objets, par exemple.
On	Lorsqu'il ne parvient pas à faire la mise au point, l'appareil photo effectue une seule mesure. L'appareil photo ne répète pas la mesure tant que l'opération de mise au point n'est pas terminée.

- Quelle que soit l'option sélectionnée pour **[📷AF Scanner]**, l'appareil photo effectue la mesure une fois s'il ne parvient pas à faire la mise au point lorsque les options **[S-AF]** ou **[S-AF MF]** sont sélectionnées pour **[📷Mode AF]**.

Réglage précis de la mise au point auto

(📷 Régl. mise au pt AF)

PASMB 

Régalez précisément la mise au point auto avec détection de phase. La mise au point peut être réglée selon ± 20 positions.

Menu

- MENU → AF → 4. AF → 📷 Régl. mise au pt AF

ⓘ Normalement, vous n'avez pas besoin de régler précisément la mise au point auto à l'aide de cet élément. Le réglage précis de la mise au point pourrait empêcher la mise au point normale de l'appareil photo.

ⓘ Le réglage précis de la mise au point n'a aucun effet dans les modes [S-AF] et [S-AF MF].

Utilisation de la valeur de réglage de mise au point enregistrée

1. Sélectionnez [Régl. mise au pt AF] avec les boutons Δ ∇ et appuyez sur le bouton OK.

2. Sélectionnez [On] avec les boutons Δ ∇ , puis appuyez sur le bouton OK.

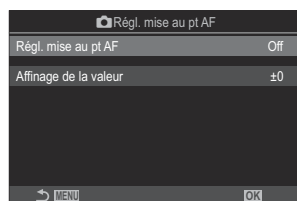

Écran de réglage 📷 Régl. mise au pt AF

Off	L'appareil photo n'utilise pas la valeur de réglage de mise au point enregistrée.
On	L'appareil photo utilise la valeur de réglage de mise au point enregistrée.

3. Revenez à l'écran de réglage  Régl. mise au pt AF.

Configuration de [Régl. mise au pt AF]

1. Configurez les options.

- Appuyez sur $\Delta \nabla$ pour sélectionner un élément et appuyez sur le bouton **OK** pour afficher le menu de réglage.
- Appuyez de nouveau sur le bouton **OK** pour revenir à l'écran de réglage  Régl. mise au pt AF.

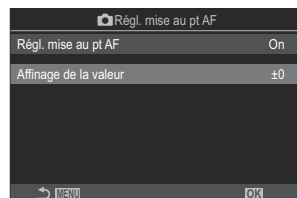

Affinage de la valeur

Ajuste la mise au point sur tous les objectifs. La mise au point peut être réglée selon ± 20 positions.

[-20] – [±0] – [+20]

 Vous pouvez faire un zoom avant sur l'écran en utilisant la molette avant ou le bouton  afin de voir le résultat.

 Vous pouvez prendre une photo test pour voir le résultat en appuyant sur le déclencheur avant d'appuyer sur le bouton **OK**.

Assistant de mise au point automatique avec lumière AF (Lumière AF)

P A S M B 

La lumière AF s'allume pour faciliter l'opération de mise au point lorsque l'éclairage est faible.

Menu

- **MENU** ➔ **AF** ➔ 3. AF ➔ Lumière AF

On	La lumière s'allume pendant la mise au point auto si le sujet est faiblement éclairé.
Off	La lumière ne s'allume pas, même si le sujet est faiblement éclairé.

🔗 Pour utiliser cette fonction en mode silence, vous devez configurer le réglage **[Param. mode silencieux [♥]]** (P.212).

Mode d'affichage de la cible AF (Collimateur AF)

PASMB 

En mode de mise au point auto, la position du sujet sur lequel l'appareil photo a fait la mise au point est indiquée par une cible de mise au point verte. Cet élément commande l'affichage de la cible de mise au point.

Menu



- **MENU** ➔ **AF** ➔ 3. AF ➔ Collimateur AF

Off	La cible de mise au point n'est pas affichée.
On1	La cible de mise au point s'affiche brièvement une fois que l'appareil a fait la mise au point.
On2	Une fois que l'appareil photo a fait la mise au point, le ciblage AF en cluster est activé et l'appareil photo affiche la cible AF dans toutes les zones mises au point lorsque le déclencheur est enfoncé à mi-course ou que le bouton AF-ON est enfoncé.

Fonctions pour régler la position de la mise au point

Correspondance entre la sélection de la cible AF et l'orientation de l'appareil photo (Orientation liée à [])

P A S M B 

L'appareil photo peut être configuré pour modifier automatiquement la position de la cible AF et le mode de cible AF lorsqu'il détecte un changement d'orientation entre paysage (largeur) et portrait (hauteur). La rotation de l'appareil photo modifie la composition et, par conséquent, la position du sujet dans le cadre. L'appareil photo peut enregistrer le mode de cible AF et la position de la cible AF séparément en fonction de son orientation. Lorsque cette option est active, vous pouvez utiliser l'élément [ ] **Réglage initial** (P.150) pour enregistrer des positions initiales distinctes pour l'orientation paysage et l'orientation portrait.

Menu

- **MENU** → **AF** → 6. Réglages et utilisation cible AF →  Orientation liée à []

1. Sélectionnez une fonction avec laquelle vous souhaitez enregistrer divers réglages pour les orientations paysage et portrait et cochez-la (✓).

- Sélectionnez une option en utilisant $\Delta \nabla$, puis appuyez sur le bouton **OK** pour la cocher (✓).
Pour retirer la coche, appuyez de nouveau sur le bouton **OK**.

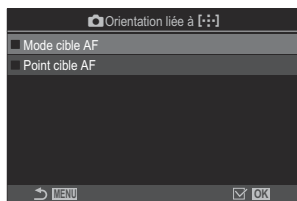

Écran de réglage

Orientation liée à [•••]

Mode cible AF	Si vous cochez (✓) cette option, l'appareil photo enregistre des modes de cible AF distincts (par exemple [•••]All et [•••]Small) pour les orientations paysage et portrait.
Point cible AF	Si vous cochez (✓) cette option, l'appareil photo enregistre des positions de cible AF distinctes pour les orientations paysage et portrait.

2. L'affichage revient à l'écran de réglage Orientation liée à [•••].
3. Appuyez sur le bouton **MENU** pour revenir à l'écran shooting.
4. Choisissez d'abord le mode de cible AF ou la position de la cible avec l'appareil photo dans une orientation, puis dans l'autre.
- Des réglages distincts sont enregistrés pour l'orientation paysage, l'orientation portrait avec l'appareil photo tourné vers la droite et l'orientation portrait avec l'appareil photo tourné vers la gauche.

Choix de la position initiale AF (📷 [⋮]) Réglage initial)

PASMB 

Choisissez la position initiale pour la fonction **[Accueil[⋮]]**. La fonction **[Accueil[⋮]]** vous permet de récupérer une « position initiale » précédemment enregistrée pour la cible AF d'une simple pression sur un bouton. Cet élément permet de choisir la position initiale.

Menu

- **MENU** → **AF** → 6. Réglages et utilisation cible AF → 📷 [⋮] Réglage initial

1. Sélectionnez un réglage que vous souhaitez enregistrer avec la position initiale et cochez-le (✓).

- Sélectionnez une option en utilisant Δ ∇ , puis appuyez sur le bouton **OK** pour la cocher (✓).
Pour retirer la coche, appuyez de nouveau sur le bouton **OK**.

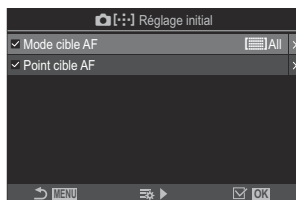

Mode cible AF	Choisissez le mode de cible AF de la position initiale. Seules les options sélectionnées pour [📷 Réglages mode cible AF] (P.117) sont disponibles.
Point cible AF	Choisissez la position de la cible de mise au point de la position initiale.

2. Appuyez sur \triangleright pour configurer les options de l'élément sélectionné.

- Choisissez les réglages pour la position initiale.
- Si l'option **[📷 Orientation liée à [⋮]]** est active, vous êtes invité à sélectionner l'orientation paysage ou portrait (appareil photo tourné vers la gauche/droite) avant d'appuyer sur le bouton **OK** pour afficher les options.

Utilisation de la fonction [Accueil[·:·]]

Vous pouvez utiliser la fonction [Accueil[·:·]] des manières suivantes.

- Dans [📷 Touche Fonction] (P.351), affectez [Accueil[·:·]] à un bouton. La cible AF se déplace vers la position initiale enregistrée lorsque vous appuyez sur le bouton.
- Sélectionnez [[:·:]]HP] pour [Bouton central🔵] (P.370). La cible AF se déplace vers la position initiale enregistrée lorsque vous appuyez sur le multi-sélecteur.















Sélection de la cible AF ([]Sélect. param. de l'écran)

PASMB 

Choisissez la fonction des molettes avant et arrière ou du pavé fléché pendant la sélection de la cible AF. Vous pouvez sélectionner les commandes utilisées en fonction du mode d'utilisation de l'appareil photo ou de vos préférences.

Menu

- MENU → AF → 6. Réglages et utilisation cible AF → [] Sélect. param. de l'écran

Molette 	<p>Affectez des fonctions aux molettes avant et arrière.</p> <p>[Off] : aucune fonction.</p> <p>[ Pos] : position de la cible AF (P.112).</p> <p>[]Mode] : choix du mode de cible AF (par exemple, []All, []Small) (P.114).</p>
Bouton 	<p>Affectez des fonctions aux boutons    .</p> <p>[Off] : aucune fonction.</p> <p>[ Pos] : position de la cible AF (P.112).</p> <p>[]Mode] : choix du mode de cible AF (par exemple, []All, []Small) (P.114).</p>

Activation du renvoi de la sélection de la cible AF (Réglage boucle [·:·])

PASMB 

Vous pouvez déterminer si la sélection de la cible AF continue automatiquement au-delà des bords de l'écran. Vous pouvez également choisir d'avoir la possibilité de sélectionner All (toutes les cibles) avant que la sélection de la cible AF ne continue automatiquement de l'autre côté de l'écran.

Menu

• MENU → AF → 6. Réglages et utilisation cible AF → Réglage boucle [·:·]

[Off] : la sélection de la cible ne continue pas automatiquement, mais reste comprise entre des bordures de l'écran.

[Boucle 1] : si vous continuez à appuyer sur le multi-sélecteur dans le même sens après avoir atteint le bord de l'écran, la cible située dans la même ligne ou colonne de l'autre côté de l'écran est sélectionnée.

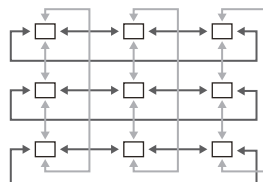

« Boucle 1 »

[Boucle 2] : si vous continuez à appuyer sur le multi-sélecteur dans le même sens après avoir atteint le bord de l'écran, la cible située dans la ligne ou la colonne suivante de l'autre côté de l'écran est sélectionnée.

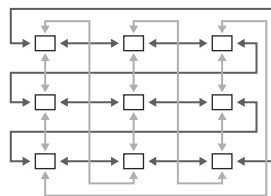



« Boucle 2 »

Sélection
boucle
[·:·]

[Non] : la sélection de cibles ne passe pas par All (toutes les cibles) avant de continuer automatiquement.

[Oui] : si vous avez sélectionné **[Boucle 1]** ou **[Boucle 2]** pour **[Sélection boucle [·:·]]**, la sélection de la cible passe par All (toutes les cibles) avant de continuer automatiquement de l'autre côté de l'écran.

🔔 Si vous masquez All (toutes les cibles) dans **[Réglages mode cible AF (P.117)]**, **[Via All]** est fixé sur **[Non]**.

Via All

- ⓘ Les cibles AF ne continuent pas automatiquement pendant la prise de vue, par exemple pendant la prise de vue en séquence.
- ⓘ L'élément **[Sélection boucle [·:·]]** est fixé sur **[Off]** pendant l'enregistrement vidéo et lorsque le mode de mise au point **[AF]** ou **[AF MF]** est sélectionné.



Sélection tactile de la cible AF pour la photographie au viseur (Pavé de ciblage AF)

P A S M B 

Utilisez les commandes tactiles à l'écran pour sélectionner la cible AF lors de la photographie au viseur. Faites glisser le doigt sur l'écran pour positionner la cible de mise au point tout en visualisant votre sujet dans le viseur.

Menu

- **MENU** ➔ **AF** ➔ 6. Réglages et utilisation cible AF ➔ Pavé de ciblage AF

Off	Les commandes tactiles à l'écran ne peuvent pas être utilisées pour la sélection de la cible AF lors de la photographie au viseur.
On	Les commandes tactiles à l'écran peuvent être utilisées pour la sélection de la cible AF lors de la photographie au viseur. Appuyez délicatement deux fois sur l'écran pour activer ou désactiver la sélection de la cible AF. Lorsque la cible atteint le bord de l'écran et que vous levez puis faites glisser de nouveau le doigt, la cible AF passe de l'autre côté de l'écran ou passe en mode  All (toutes les cibles), selon le réglage défini pour [Sélection boucle ] (P.153)

 Si vous sélectionnez **[On]**, vous pouvez également utiliser les commandes tactiles pour positionner le cadre de zoom (P.119).

Autres fonctions utiles pour la mise au point



Assistant de mise au point manuelle (Assist MF)

P A S M B 

Il s'agit d'une fonction d'assistance à la mise au point pour MF. Lorsque vous tournez la bague de mise au point, le contour du sujet est amélioré ou une partie de l'affichage est agrandie.

Menu

- MENU → AF → 7. MF → Assist MF

Grossissement	<p>Agrandit une partie de l'écran.</p> <p>[Off] : affichage normal.</p> <p>[On] : agrandit une partie de l'écran. Vous pouvez utiliser la cible AF pour définir à l'avance la partie à agrandir.  « Sélection d'une cible de mise au point (Point cible AF) » (P.112)</p>
Focus peaking	<p>Affiche des contours clairement définis avec l'amélioration des contours.</p> <p>[Off] : affichage normal.</p> <p>[On] : affiche des contours clairement définis avec l'amélioration des contours. Vous pouvez sélectionner la couleur et l'intensité de l'amélioration.  « Option de focus peaking (Régl. Peaking) » (P.158)</p>
Indic. mise au point	<p>Faites pivoter la bague de mise au point lors de la mise au point manuelle pour afficher un indicateur montrant la direction et le degré approximatif de rotation nécessaire pour faire la mise au point sur le sujet.</p> <p>[Off] : affichage normal.</p> <p>[On] : faites pivoter la bague de mise au point lors de la mise au point manuelle pour afficher un indicateur montrant la direction et le degré approximatif de rotation nécessaire pour faire la mise au point sur le sujet.</p>

- ⓘ Si vous utilisez l'option Focus peaking, les contours des petits sujets ont tendance à être améliorés plus fortement. Cela ne garantit pas une mise au point précise.
- ⓘ Le zoom de mise au point n'est pas disponible dans les cas suivants :
 - Pendant l'enregistrement vidéo / lorsque le mode de mise au point **[C-AF MF]** ou **[C-AF+TR MF]** est sélectionné / pendant une multi exposition / lorsque **[🔍 Zoom num.]** est réglé sur **[On]** dans le mode d'enregistrement vidéo.
- ⓘ En cas d'utilisation d'objectifs tiers dotés d'un mécanisme d'activation de mise au point, la direction de la mise au point et l'affichage de l'indicateur de mise au point peuvent être inversés. Le cas échéant, modifiez le réglage **[Sens de la bague MF]** (P.162).
- ⓘ L'indicateur de mise au point ne peut pas être affiché si vous utilisez un objectif pour système Four-Thirds.
- 👉 Tournez la molette avant ou arrière pour faire un zoom avant ou arrière pendant le zoom de mise au point.
- 👉 Appuyez sur le bouton **INFO** pour changer la couleur et l'intensité lorsque Focus peaking est affiché.

Option de focus peaking (Régl. Peaking)

P A S M B 

Mettez des objets en évidence à l'aide de contours colorés. Cela vous permettra de voir plus facilement les objets mis au point pendant la mise au point manuelle et autres réglages semblables.

Bouton

- Bouton auquel le réglage **[Focus peaking]** a été attribué ➔ Bouton **INFO**

Menu

- **MENU** ➔ **AF** ➔ 7. MF ➔ Régl. Peaking

Couleur peaking	Choisissez la couleur de focus peaking. [Blanc] / [Noir] / [Rouge] / [Jaune]
Intensité des contours	Choisissez le niveau de focus peaking. [Faible] / [Normal] / [Élevé]
Régl. luminosité image	Régalez la luminosité du fond pour voir plus facilement le focus peaking. [Off] : affichage normal. [On] : ajuste la luminosité du fond.

 Si vous sélectionnez **[On]** pour **[Régl. luminosité image]**, Live View peut être plus lumineux ou plus sombre que la photographie finale.

Utilisation du focus peaking

Les options suivantes sont disponibles pour l'utilisation du focus peaking.

- **Affectation de [Focus peaking] à une commande à l'aide de [📷 Touche Fonction] ou de [🔍 Touche Fonction] :**
Vous pouvez affecter le focus peaking à une commande en sélectionnant **[Focus peaking]** pour **[📷 Touche Fonction]** (P.351) ou **[🔍 Touche Fonction]** (P.351). Appuyez sur le bouton pour activer le focus peaking. Vous pouvez également sélectionner **[Focus peaking]** pour **[Multi fonction]** (P.363).
- **Utilisation de [Focus peaking] pour [Assist MF] :**
Si vous avez sélectionné **[Focus peaking]** pour **[Assist MF]**, le focus peaking s'active automatiquement lorsque vous faites pivoter la bague de mise au point de l'objectif.

🔍 Appuyez sur le bouton **INFO** pour afficher les options de focus peaking.

Choix d'une distance de mise au point pour le Préréglage MF (Préréglage Dist. MF)

P A S M B 

Définissez la position de la mise au point pour le Préréglage MF.
Spécifiez la valeur et l'unité (m ou pi).

Menu

• **MENU** → **AF** → 7. MF → Préréglage Dist. MF

- ⓘ Si l'objectif est équipé d'un limiteur de mise au point, désactivez-le au préalable.
- ⓘ Les valeurs affichées servent uniquement de guides.



Désactivation de l'activation MM (Activation MM)

PASMB 

Désactivez le mécanisme d'activation de mise au point manuelle présent sur certains objectifs. Vous empêcherez ainsi la désactivation de la mise au point auto si vous faites accidentellement pivoter la bague de mise au point.

Menu

- MENU → AF → 7. MF → Activation MM

Activer	L'appareil photo répond à la position de la bague de mise au point de l'objectif.
Désactiver	L'appareil photo réalise la mise au point correspondant à l'option sélectionnée pour [ Mode AF] / [ Mode AF] , quelle que soit la position de la bague de mise au point de l'objectif.

ⓘ La mise au point manuelle à l'aide de la bague de mise au point de l'objectif n'est pas disponible si vous sélectionnez **[Désactiver]** pour **[Activation MM]**, même si la bague de mise au point de l'objectif est en position de mise au point manuelle.

🔗 Pour en savoir plus sur les objectifs équipés de l'activation MM, consultez « [Objectifs avec activation MM \(P.498\)](#) »

Sens de mise au point de l'objectif (Sens de la bague MF)

P A S M B 

Choisissez le sens dans lequel tourner la bague de mise au point pour ajuster la mise au point.

Menu

- MENU → AF → 7. MF → Sens de la bague MF



Tournez la bague dans le sens inverse des aiguilles d'une montre pour augmenter la distance de mise au point.



Tournez la bague dans le sens des aiguilles d'une montre pour augmenter la distance de mise au point.

Réinitialisation de la position de l'objectif lors de l'arrêt (Réinit. objectif)

P A S M B 

Vous pouvez faire en sorte que l'objectif ne repasse pas en position de mise au point initiale lorsque l'appareil photo est éteint. Cela vous permet d'éteindre l'appareil photo sans modifier la position de mise au point.

Menu

- **MENU** ➔ **AF** ➔ 7. MF ➔ Réinit. objectif

Off

La position de mise au point de l'objectif n'est pas réinitialisée lorsque vous éteignez l'appareil photo. Les objectifs avec zoom motorisé repassent également à la position de zoom à laquelle ils se trouvaient avant la mise hors tension de l'appareil photo.

On

La position de mise au point de l'objectif est réinitialisée lorsque vous éteignez l'appareil photo.





Mesure et exposition

Contrôle de l'exposition (Compensation de l'exposition)

PASMB 

Vous pouvez modifier l'exposition que l'appareil photo sélectionne automatiquement afin qu'elle corresponde à votre intention artistique. Choisissez des valeurs positives pour augmenter la luminosité des images, ou des valeurs négatives pour la réduire.

Bouton

- Dans les modes de prise de vue autres que **M** : bouton  (compensation de l'exposition) → ◀▶
  
- Dans le mode de prise de vue **M** : faites pivoter la molette avant ou arrière tout en maintenant le bouton  (compensation de l'exposition) enfoncé.

Super panneau de commande

- **OK** → Comp. exposition



- ① Valeur négative (-)
- ② Pas de compensation (0)
- ③ Valeur positive (+)

- Pendant la prise de vue, vous pouvez ajuster la compensation de l'exposition de $\pm 5,0$ EV au maximum. Le viseur et Live View affichent les effets de valeurs ne dépassant pas $\pm 3,0$ EV. La barre d'exposition clignote lorsque la valeur dépasse $\pm 3,0$ EV.
- Pendant l'enregistrement vidéo, vous pouvez ajuster la compensation de l'exposition de $\pm 3,0$ EV au maximum.
- Vous pouvez utiliser les molettes avant et arrière ou les commandes tactiles pour ajuster l'exposition pendant l'enregistrement vidéo.



- ① Barre d'exposition
- ② Valeur de compensation de l'exposition

☞ Pour prévisualiser les effets de la compensation de l'exposition dans Live View, sélectionnez **[Standard]** pour **[Mode LV]** (P.381) et **[Off]** pour **[Vision nocturne]** (P.382).

Réglage de la compensation de l'exposition

Modes P, A et S

En mode Vidéo, vous pouvez ajuster la compensation de l'exposition si **[Mode]** (mode d'exposition vidéo) est réglé sur **[P]**, **[A]** ou **[S]**. ☞ « [Choix d'un mode d'exposition \(Mode \(modes d'exposition vidéo\)\)](#) » (P.85)

1. Faites pivoter la molette avant pour régler la compensation de l'exposition.
 - Vous pouvez également choisir une valeur en appuyant sur le bouton **[Z]** et en utilisant **[<|>]**.
2. Relâchez le déclencheur.

Mode M

En mode de photographie fixe, sélectionnez **[P/A/S/M]** pour **[ISO auto]** (P.184) et **[Auto]** pour **[ISO]** (P.179).

En mode Vidéo, vous pouvez ajuster la compensation de l'exposition si **[Mode]** (mode d'exposition vidéo) est réglé sur **[M]** (P.85). Cependant, vous devez d'abord sélectionner **[On]** pour **[mISO auto]** (P.184) et **[Auto]** pour **[ISO]** (P.179).

1. Appuyez sur le bouton **[Z]**, puis tournez la molette avant ou arrière pour régler la compensation de l'exposition.

2. Relâchez le déclencheur.

Réinitialisation de la compensation de l'exposition

Pour réinitialiser la compensation de l'exposition, maintenez le bouton **OK** enfoncé.

Étapes EV pour le contrôle de l'exposition (Étape EV)

P A S M B 

Choisissez la taille des incréments utilisés lorsque vous réglez la vitesse d'obturation, l'ouverture, la compensation de l'exposition et d'autres réglages liés à l'exposition. Choisissez entre 1/3, 1/2 et 1 EV.

Menu

- MENU →  1 → 4. Exposition → Étape EV

Réglage précis de l'exposition (Réglage exposition)

PASMB 

Réglez avec précision l'exposition. Utilisez cette option si vous souhaitez que les résultats de l'exposition automatique soient toujours plus clairs ou plus sombres.

- ⓘ Le réglage précis n'est normalement pas nécessaire. Utilisez cette fonction uniquement en cas de besoin. Dans des circonstances normales, vous pouvez régler l'exposition au moyen de la compensation de l'exposition (P.164).
- ⓘ Le réglage précis de l'exposition réduit le degré de compensation de l'exposition disponible dans le sens (+ ou -) dans lequel l'exposition a été réglée.

Menu

• MENU →  → 4. Exposition → Réglage exposition

 (mesure ESP numérique)	Définissez le degré de réglage précis avec la méthode de mesure  . [-1] – [±0] – [+1]
 (pondération centrale)	Définissez le degré de réglage précis avec la méthode de mesure  . [-1] – [±0] – [+1]
 (mesure spot)	Définissez le degré de réglage précis avec la méthode de mesure  . [-1] – [±0] – [+1]

Réduction du scintillement sous un éclairage LED (📷 Scan scintillement / 🎥 Scan scintillement)

PASMB 🎥

Des bandes peuvent apparaître sur des photographies prises sous un éclairage LED. Utilisez [📷 Scan scintillement] / [🎥 Scan scintillement] pour optimiser la vitesse d'obturation lorsque des bandes apparaissent à l'écran.

- 🕒 📷 : vous pouvez utiliser cet élément en mode silencieux ainsi qu'avec la prise de vue Pro Capture lorsque vous utilisez le mode de prise de vue **S** ou **M**.
 - 🎥 : vous pouvez utiliser cet élément lorsque [🎥 Mode] (mode d'exposition vidéo) est réglé sur [S] ou [M].
- 🕒 La plage de vitesses d'obturation disponibles est réduite.

Menu

- MENU → 📷₁ → 4. Exposition → 📷 Scan scintillement
- MENU → 🎥 → 1. Réglages de base/Qualité d'image → 🎥 Scan scintillement

- Si vous avez sélectionné [On], « FlickerScan » s'affiche.



- 🕒 Le focus peaking et le super panneau de commande LV ne sont pas disponibles dans l'écran Scan scintillement. Pour afficher ces éléments, appuyez d'abord sur le bouton **INFO** pour quitter l'écran Scan scintillement.

Sélection de la vitesse d'obturation

- Choisissez une vitesse d'obturation à l'aide de la molette avant ou arrière ou des boutons Δ ∇ . Si vous le souhaitez, vous pouvez sélectionner la vitesse d'obturation en maintenant les boutons Δ ∇ enfoncés.
- Vous pouvez également faire tourner la molette avant pour ajuster la vitesse d'obturation selon les incréments d'exposition sélectionnés pour [\[Étape EV\] \(P.167\)](#).
- Poursuivez l'ajustement de la vitesse d'obturation jusqu'à ce que les bandes ne soient plus visibles à l'écran.
- Vous pouvez agrandir l'affichage ([P.119](#)) pour voir plus facilement si des bandes sont présentes.
- Si vous appuyez sur le bouton **INFO**, l'écran change et la mention « FlickerScan » disparaît. Vous pouvez ajuster l'ouverture et la compensation de l'exposition. Pour ce faire, utilisez la molette avant ou arrière ou le pavé fléché.
- Appuyez plusieurs fois sur le bouton **INFO** pour revenir à l'écran Scan scintillement.

Choix du mode de mesure de la luminosité de l'appareil photo (Mesure)

PASMB 

Vous pouvez choisir le mode que l'appareil photo utilise pour mesurer la luminosité des sujets.

Bouton







- Bouton AF  →   

Super panneau de commande

- OK → Mesure

Menu

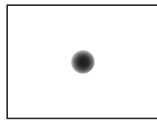
- MENU →  → 5. Mesure → Mesure

	Mesure ESP numérique	Convient à la plupart des scènes, y compris les sujets éclairés par l'arrière. L'appareil photo mesure 324 zones du cadre et calcule l'exposition optimale en tenant compte de la nature de la scène.	
	Mesure à pondération centrale	Convient aux compositions où le sujet principal est placé au centre du cadre. L'appareil photo définit l'exposition en fonction du niveau de luminance moyen du cadre complet tout en attribuant plus de poids à la zone centrale.	
	Mesure spot	Utilise une zone spécifique du sujet pour mesurer l'exposition. L'appareil photo mesure une petite partie (environ 2 %) du cadre.	
	Mesure spot (haute lumière)	Augmente l'exposition de la mesure spot. Permet de garantir que les sujets lumineux apparaissent lumineux.	
	Mesure spot (ombre)	Réduit l'exposition de la mesure spot. Permet de garantir que les sujets sombres apparaissent sombres.	

 Vous pouvez définir la position de la mesure spot au niveau de la cible AF sélectionnée.

 « Mesure de la cible de mise au point ( Mesure point) » (P.178)

Verrouillage de l'exposition (verrou EA)

P A S M B 

Vous pouvez verrouiller l'exposition en appuyant sur le bouton **AEL**. Utilisez cette fonction lorsque vous souhaitez régler la mise au point et l'exposition séparément ou lorsque vous voulez prendre plusieurs images avec la même exposition.

Bouton

- Bouton **AEL**

- ⓘ Si le bouton **AEL** a une fonction différente, vous devez affecter **[AEL] (P.353)** à une commande en utilisant **[Touche Fonction] (P.351)**.
- 🔗 Vous pouvez configurer l'appareil photo pour qu'il retire automatiquement le verrou après la prise de vue.  **[AEL Réinitialisation auto] (P.175)**
- Si vous appuyez une fois sur le bouton AEL, l'exposition est verrouillée et « **AEL** » s'affiche.
- Appuyez une nouvelle fois sur le bouton pour débloquer le verrou EA.
- Le verrou est débloqué si vous utilisez la molette de sélection du mode, le bouton **MENU** ou le bouton **OK**.

Mesure de l'exposition du verrou EA (Mesure pendant **AEL**)





PASMB 

Choisissez la méthode de mesure utilisée pour mesurer l'exposition lorsque l'exposition est verrouillée à l'aide du bouton AEL.

Menu

- **MENU** →  → 5. Mesure → Mesure pendant **AEL**

- Pour en savoir plus sur le verrou EA, consultez « [Verrouillage de l'exposition \(verrou EA\)](#) » (P.173).

Auto	L'exposition est mesurée à l'aide de la méthode sélectionnée pour [Mesure] (P.171).
 (pondération centrale)	L'appareil photo définit l'exposition en fonction du niveau de luminance moyen du cadre complet tout en attribuant plus de poids à la zone centrale.
 (mesure spot)	L'appareil photo mesure une petite partie (environ 2 %) du cadre.
 Hi (mesure spot hautes lumières)	Éclaircit la zone de mesure spot en éclaircissant les zones de lumière.
 Sh (mesure spot basses lumières)	Obscurcit la zone de mesure spot en assombrissant les zones de lumière.

Déblocage du verrou EA après la prise de vue (**AEL** Réinitialisation auto)

PASMB 

Configurez l'appareil photo afin qu'il débloque automatiquement le verrou après la prise de vue lorsque l'exposition est verrouillée avec le bouton **AEL**.

Menu

- **MENU** →  → 5. Mesure → **AEL** Réinitialisation auto

Non

L'exposition reste verrouillée après la prise de vue. Appuyez sur le bouton **AEL** pour débloquer le verrou.

Oui

Le verrouillage de l'exposition est débloqué après la prise de vue.



 Lorsque vous prenez plusieurs photos en utilisant des fonctions comme la prise de vue en séquence, le retardateur personnalisé ou la prise de vue par intervalles, le verrouillage de l'exposition est débloqué après une série de photos.

Verrouillage de l'exposition lorsque le déclencheur est enfoncé à mi-course (AEL si à mi-course)

PASMB 



Configurez l'appareil photo pour qu'il verrouille l'exposition lorsque vous enfoncez le déclencheur à mi-course.

Menu

- MENU →  → 5. Mesure → AEL si  à mi-course

Non	L'exposition n'est pas verrouillée lorsque vous enfoncez le déclencheur à mi-course. L'exposition est déterminée selon les conditions de prise de vue lorsque vous enfoncez entièrement le déclencheur.
Oui	L'exposition est verrouillée lorsque vous enfoncez le déclencheur à mi-course.
S-AF seul	L'exposition est verrouillée lorsque vous enfoncez le déclencheur à mi-course uniquement lorsque le mode AF est [S-AF] , [S-AF MF] , [AF] ou [AF MF] .



ⓘ Si vous verrouillez l'exposition en appuyant sur le bouton **AEL**, elle reste verrouillée lorsque vous appuyez sur le déclencheur à mi-course, quelle que soit la valeur de ce réglage.

🔧 Si vous configurez l'appareil photo pour qu'il ne verrouille pas l'exposition lorsque le déclencheur est enfoncé à mi-course, vous pouvez déterminer si l'appareil photo doit mesurer la luminosité de chaque image pendant la prise de vue en séquence.  « Définition des options de mesure pour la prise de vue en séquence (Mesure pendant ) » (P.177)



Définition des options de mesure pour la prise de vue en séquence (Mesure pendant)

PASMB 

Menu

- MENU →  → 5. Mesure → Mesure pendant 

Non	L'appareil photo mesure l'exposition lors de la capture de la première image, puis il verrouille l'exposition pour la prise de vue en séquence.
Oui	L'appareil photo mesure la luminosité et détermine l'exposition de chaque image.

- ⚠ Si vous verrouillez l'exposition en appuyant sur le bouton **AEL** (P.173) ou en enfoncez le déclencheur à mi-course (P.176), l'exposition reste verrouillée pendant la prise de vue en séquence même si le réglage [**Mesure pendant** ] est défini sur [**Oui**].
- ⚠ Si vous avez réglé [**SH1**] ou [**ProCap SH1**], le réglage [**Mesure pendant** ] est fixé sur [**Non**].

Mesure de la cible de mise au point (Mesure point)



PASMB 



Déterminez si l'appareil photo doit mesurer la cible AF actuelle lorsque  est sélectionné pour **[Metering]**. Vous pouvez ajuster les réglages séparément pour la mesure spot, spot hautes lumières et spot basses lumières.

Menu

- MENU →  → 5. Mesure →  Mesure point

1. Sélectionnez la méthode de mesure que l'appareil photo doit utiliser pour mesurer la cible AF actuelle et cochez-la (✓).
 - Sélectionnez une option en utilisant $\Delta \nabla$, puis appuyez sur le bouton **OK** pour la cocher (✓). Pour retirer la coche, appuyez de nouveau sur le bouton **OK**.

Mesure spot	Réglage appliqué lorsque [Mesure] est  (mesure spot).
Spot hautes lumières	Réglage appliqué lorsque [Mesure] est  Hi (mesure spot hautes lumières).
Spot basses lumières	Réglage appliqué lorsque [Mesure] est  Sh (mesure spot basses lumières).

- ① L'option sélectionnée devient active lorsque vous sélectionnez  Single ou  Small comme mode AF (P.114).
- ① L'appareil photo effectue un zoom avant sur la cible AF sélectionnée pendant le zoom de mise au point (P.119).
- ① L'option n'est pas appliquée si vous sélectionnez un réglage autre que **[Off]** pour **[Détection des sujets]**.
- ① L'option n'est pas appliquée si vous sélectionnez **[C-AF+TR]** ou **[C-AF+TR MF]** pour le mode AF.

Modification de la sensibilité ISO (ISO)

P A S M B 





Sélectionnez une valeur en fonction de la luminosité du sujet. Des valeurs plus élevées permettent de prendre des photos de scènes plus sombres, mais augmentent aussi le « bruit » (moutonnement). Sélectionnez **[Auto]** pour laisser l'appareil photo ajuster la sensibilité selon les conditions d'éclairage.

Bouton

- Bouton **ISO** →   

Super panneau de commande

- **OK** → ISO





 La sensibilité ISO est fixée sur **[Auto]** pendant les enregistrements vidéo lorsque **[Mode]** (mode d'exposition vidéo) est réglé sur **[P]**, **[A]** ou **[S]**. Définissez **[Mode]** sur **[M]** pour pouvoir sélectionner d'autres options.  « Attribution de rôles aux molettes avant et arrière ( Fonction molette/pavé /  Fonction molette/pavé) » (P.366)

Auto

La sensibilité est automatiquement réglée en fonction des conditions de prise de vue.

Pendant la photographie fixe, vous pouvez choisir les valeurs maximale et standard de la sensibilité ISO (P.182).

Vous pouvez modifier la vitesse d'obturation à laquelle la sensibilité ISO commence à augmenter dans les modes **P** et **A** (P.183).

 Pendant l'enregistrement vidéo, la sensibilité ISO est réglée sur des valeurs comprises entre ISO 200 et 12800. Si vous avez sélectionné **[M]** pour **[Mode]** (mode d'exposition vidéo), vous pouvez activer la commande de sensibilité ISO automatique en sélectionnant **[On]** pour **[ISO auto]**. Vous pouvez également choisir les valeurs maximale et standard de la sensibilité ISO.  « Définition de la plage des valeurs de sensibilité ISO sélectionnées en mode [Auto] ( ISO-A maxi/défaut /  ISO-A maxi/défaut) » (P.182)

<p>L80, L100, 200–102400 (photographie fixe)</p>	<p>Choisissez une valeur pour la sensibilité ISO. ISO 200 offre un bon équilibre entre le bruit et la gamme dynamique. Choisissez [L100] ou [L80] pour des ouvertures plus grandes (nombres f plus élevés) ou des vitesses d'obturateur plus lentes. [L80] équivaut à ISO 80, [L100] à ISO 100.</p> <p>⚠ [L80] et [L100] sont disponibles à toutes les valeurs d'étape d'exposition. ⚠ [L80] et [L100] réduisent la gamme dynamique.</p>
<p>200–12800 (enregistrement vidéo)</p>	<p>Choisissez une valeur pour la sensibilité ISO. ISO 200 offre un bon équilibre entre le bruit et la gamme dynamique.</p>

- ⚠ Si vous combinez des valeurs **[ISO]** supérieures à ISO 16000 avec des réglages utilisant un obturateur électronique (par exemple, le mode silencieux ou le cadrage de mise au point), la vitesse de synchronisation du flash est définie sur 1/50 s.
- ⚠ Quelle que soit la valeur sélectionnée pour la sensibilité ISO, la vitesse de synchronisation du flash pour les photos prises avec le bracketing ISO en mode silencieux est de 1/50 s.
- ⚠ Si vous sélectionnez **[M]** pour **[Mode]** (mode d'exposition vidéo), vous pouvez ajuster la sensibilité ISO pendant l'enregistrement à l'aide des commandes tactiles (P88) ou en tournant la molette avant ou arrière.
- ⚠ Si vous avez choisi le mode Image **[Ton dramatique]** ou **[Aquarelle]** en mode de photographie fixe, la sensibilité ne dépassera pas ISO 1600 si vous sélectionnez **[Auto]**.
- ⚠ Les restrictions suivantes s'appliquent lorsque **[Mode]** (mode d'exposition vidéo) est défini sur **[M]**, en fonction du mode Image :
 - **[2 OM-Log400], [3 HLG]** :
 - Si vous avez sélectionné le taux de compression 23,98p, 24,00p, 25,00p ou 29,97p pour **[Mode]**, le mode **[Auto]** utilisera des sensibilités comprises entre ISO 400 et ISO 6400.
 - Si vous avez sélectionné le taux de compression 50,00p ou 59,94p pour **[Mode]**, le mode **[Auto]** utilisera des sensibilités comprises entre ISO 400 et ISO 12800.
 - La valeur la plus basse pouvant être sélectionnée manuellement est ISO 400.
 - **[Ton dramatique]/[Aquarelle]** :
 - **[Auto]** utilise des sensibilités comprises entre ISO 200 et ISO 3200.
 - **Filtres artistiques autres que [Ton dramatique]/[Aquarelle]** :
 - Si vous avez sélectionné le taux de compression 23,98p, 24,00p, 25,00p ou 29,97p pour **[Mode]**, le mode **[Auto]** utilisera des sensibilités comprises entre ISO 200 et ISO 3200.
 - Si vous avez sélectionné le taux de compression 50,00p ou 59,94p pour **[Mode]**, le mode **[Auto]** utilisera des sensibilités comprises entre ISO 200 et ISO 6400.
 - **Autres modes Images** :
 - Si vous avez sélectionné le taux de compression 23,98p, 24,00p, 25,00p ou 29,97p pour **[Mode]**, le mode **[Auto]** utilisera des sensibilités comprises entre ISO 200 et ISO 6400.

Étapes EV pour le contrôle de la sensibilité ISO (Étape ISO)

P A S M B 

Choisissez la taille des incréments utilisés lors du réglage de la sensibilité ISO. Choisissez entre 1/3, et 1 EV.

Menu

- MENU →  → 3. ISO/Réduction du bruit → Étape ISO

Définition de la plage de valeurs de sensibilité ISO sélectionnées en mode [Auto] (📷 ISO-A maxi./défaut / 📷M ISO-A maxi./défaut)

P A S M B 📷

Choisissez la plage de valeurs de sensibilité ISO que l'appareil photo sélectionne lorsque [Auto] est sélectionné pour [📷 ISO] ou [📷M ISO].

Menu

- MENU → 📷₁ → 3. ISO/Réduction du bruit → 📷 ISO-A maxi./défaut
- MENU → 📷M → 3. ISO/Réduction du bruit → 📷M ISO-A maxi./défaut

Valeur maximale	Choisissez la sensibilité maximale que l'appareil photo sélectionne automatiquement. Définissez la valeur à l'aide des boutons Δ ∇ ou des molettes avant/arrière.
Défaut	Choisissez la sensibilité par défaut. Définissez la valeur à l'aide des boutons Δ ∇ ou des molettes avant/arrière.

- Utilisez les boutons \triangleleft \triangleright pour basculer entre [Valeur maximale] et [Défaut].

ⓘ La valeur maximale et les réglages par défaut sont différents pour [📷 ISO] et [📷M ISO]. Si l'exposition optimale ne peut pas être obtenue avec l'ouverture et la vitesse d'obturation actuelles, une sensibilité inférieure est appliquée.

Définition de la vitesse d'obturation à laquelle l'appareil photo augmente automatiquement la sensibilité ISO (📷 ISO-A S/S bas)

P A S M B 

Choisissez la vitesse d'obturation à laquelle l'appareil photo commence à augmenter la sensibilité ISO lorsque **[Auto]** est sélectionné pour **[📷 ISO]**.

Menu

- MENU → 📷₁ → 3. ISO/Réduction du bruit → 📷 ISO-A S/S bas

Auto	L'appareil photo définit automatiquement la vitesse d'obturation.
1/8000 – 60"	L'appareil photo commence à augmenter la sensibilité ISO à la vitesse d'obturation spécifiée. Appuyez sur le bouton OK et réglez la vitesse d'obturation avec △ ▽ .

Choix des modes permettant l'utilisation de [Auto] pour la sensibilité ISO (📷 ISO auto / 📷M ISO auto)

P A S M B 📷

Choisissez les modes dans lesquels vous pouvez utiliser **[Auto]** pour la sensibilité ISO.

Menu

- MENU → 📷₁ → 3. ISO/Réduction du bruit → 📷 ISO auto
- MENU → 📷M → 3. ISO/Réduction du bruit → 📷M ISO auto

📷 ISO auto

P/A/S	Vous pouvez utiliser [Auto] pour la sensibilité ISO lorsque le mode de prise de vue est P, A ou S .
P/A/S/M	Vous pouvez utiliser [Auto] pour la sensibilité ISO lorsque le mode de prise de vue est P, A, S ou M .

📷M ISO auto





Off	Vous ne pouvez pas utiliser [Auto] pour la sensibilité ISO lorsque [Mode] (P.85) est [M] .
On	Vous pouvez utiliser [Auto] pour la sensibilité ISO lorsque [Mode] (P.85) est [M] .

Options de réduction du bruit avec des sensibilités ISO élevées (Filtre bruit / Filtre bruit)

P A S M B 

Réduisez les artefacts d'image (le « bruit ») dans les séquences filmées à des sensibilités ISO élevées. Cela peut vous aider à réduire la « granulation » dans une séquence filmée sous un éclairage faible. Vous pouvez choisir le degré de réduction du bruit appliqué.

Menu

- MENU →  1 → 3. ISO/Réduction du bruit →  Filtre bruit
- MENU →  → 3. ISO/Réduction du bruit →  Filtre bruit

Off	La réduction du bruit est désactivée.
Faible / Standard / Élevé	Choisissez le degré de réduction du bruit appliqué.

Options de traitement des images (Faible traitement ISO)

PASMB 

Choisissez le type de traitement appliqué aux photographies prises à des sensibilités ISO faibles lors de la prise de vue en séquence.

Menu

• **MENU** →  → 3. ISO/Réduction du bruit → Faible traitement ISO

Prior. au mouv.	Le traitement d'image est adapté afin qu'il ne limite pas le nombre d'images pouvant être prises en une seule rafale.
Prior. aux dét.	Le traitement d'image accorde la priorité à la qualité d'image.

 Les photographies prises lors de la prise de vue simple sont traitées dans le mode **[Prior. aux dét.]**, même si **[Prior. au mouv.]** est sélectionné.

Options de réduction du bruit en cas d'exposition longue (Réduction du bruit)

P A S M B 

Déterminez si vous souhaitez traiter les photos prises à une vitesse d'obturation lente afin de réduire les artefacts d'image (le « bruit »). Avec une vitesse d'obturation lente, le bruit est provoqué par la chaleur générée par l'appareil photo. À chaque fois que vous prenez une photo, l'appareil photo prend une seconde image pour la réduction du bruit. Ce comportement entraîne un délai égal à la vitesse d'obturation sélectionnée avant la prochaine photo.

Menu

• MENU →  1 → 3. ISO/Réduction du bruit → Réduction du bruit

Off	La réduction de bruit n'est pas appliquée.
On	La réduction du bruit est appliquée à toutes les vitesses d'obturation.
Auto	La réduction du bruit est automatiquement appliquée lorsque la température interne de l'appareil photo est élevée.

- ① Au cours de la réduction du bruit, l'appareil photo affiche le temps restant avant la fin du traitement.
- ① Au cours de la prise de vue en séquence, la valeur **[Off]** est automatiquement sélectionnée et la réduction du bruit n'est pas appliquée.
- ① La réduction du bruit peut ne pas produire les effets souhaités en fonction du sujet et des conditions de prise de vue.
- 🔊 Pour utiliser cette fonction en mode silence, vous devez configurer le réglage **[Param. mode silencieux [♥]]** (P.212).

Photographie avec flash

Utilisation d'un flash (photographie au flash)

Lorsque vous utilisez une unité de flash compatible avec l'appareil photo, vous pouvez choisir entre plusieurs modes de prise de vue afin de répondre à vos besoins.

Unités de flash compatibles avec l'appareil photo

Choisissez une unité de flash adaptée à vos besoins, en tenant compte des facteurs tels que la sortie requise et la prise en charge de la macrophotographie. Les unités de flash conçues pour communiquer avec l'appareil photo prennent en charge divers modes de flash, comme TTL auto et Super FP. Les unités de flash peuvent être montées sur le contact flash de l'appareil photo ou connectées par câble (vendu séparément) et barrette de liaison pour flash. L'appareil photo prend également en charge les systèmes de commande de flash sans fil suivants :

Photographie avec flash radio-commandé : modes **CMD**, **⚡CMD, RCV et X-RCV**

L'appareil photo commande une ou plusieurs unités de flash pilotables à distance au moyen de signaux radio. Plus d'emplacements sont disponibles pour la mise en place des unités de flash. Les unités de flash peuvent commander d'autres unités compatibles ou être dotées d'un commandeur/récepteur radio permettant l'utilisation d'unités ne prenant normalement pas en charge la commande du flash par radio.

Photographie avec flash commandé à distance sans fil : mode **RC**

L'appareil photo commande une ou plusieurs unités de flash pilotables à distance au moyen de signaux optiques. Vous pouvez sélectionner le mode de flash à l'aide des commandes de l'appareil photo ([P.198](#)).

Fonctions disponibles avec les unités de flash compatibles

Unité de flash	Mode de commande du flash	GN (nombre-guide, ISO 100)	Systèmes sans fil pris en charge
FL-700WR	TTL-AUTO, MANUEL, FP TTL AUTO, FP MANUEL, MULTI, RC, SL MANUEL	GN 42 (75/150 mm ¹) GN 21 (12/24 mm ¹)	CMD, ⚡CMD, RCV, X-RCV, RC
FL-900R	TTL-AUTO, AUTO, MANUEL, FP TTL AUTO, FP MANUEL, MULTI, RC, SL AUTO, SL MANUEL	GN 58 (100/200 mm ¹) GN 27 (12/24 mm ¹)	RC
STF-8	TTL-AUTO, MANUEL, RC ²	GN 8,5	RC ²
FL-LM3	Varie en fonction des réglages de l'appareil photo.	GN 9,1 (12/24 mm ¹)	RC ²

1 Longueur focale maximale de l'objectif à laquelle l'unité peut fournir une couverture du flash (les nombres suivant les barres obliques sont des longueurs focales équivalentes au format 35 mm).

2 Fonctionne en tant que commandeur (émetteur) uniquement.

Fixation des unités de flash compatibles

Les méthodes utilisées pour fixer et utiliser des unités de flash externe varient selon l'unité. Consultez la documentation fournie avec l'unité pour obtenir des informations plus détaillées. Les instructions de cette section s'appliquent au FL-LM3.

⚠ Vérifiez que l'appareil photo et l'unité de flash sont tous deux éteints. Si vous attachez ou retirez une unité de flash alors que celle-ci ou l'appareil photo sont allumés, vous risquez d'endommager l'équipement.

1. Retirez le couvercle du contact flash et fixez celui-ci sur l'appareil photo.
 - Faites glisser le flash complètement à l'intérieur jusqu'à ce qu'il entre en contact avec l'arrière du contact et se fixe bien en place.

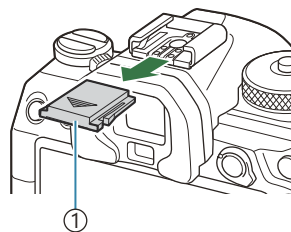

① Couvercle du contact flash

2. Positionnez la tête du flash pour la photographie au flash indirect ou pour un éclairage direct.
 - La tête du flash ne peut pas être tournée vers le haut et à gauche ou à droite.

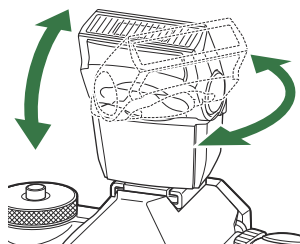

⚠ Notez que la sortie du flash peut être insuffisante pour une exposition correcte si vous utilisez la prise de vue au flash indirect.

3. Faites pivoter le levier **ON/OFF** du flash pour le mettre en position **ON**.

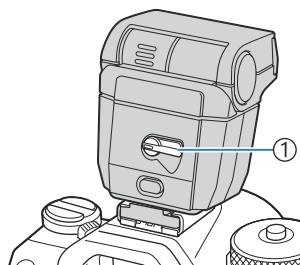

① Levier **ON/OFF**

- Faites pivoter le levier pour le mettre en position **OFF** lorsque vous n'utilisez pas le flash.

Retrait des unités de flash

1. Tout en maintenant le bouton **UNLOCK** enfoncé, faites glisser l'unité de flash hors du contact flash.

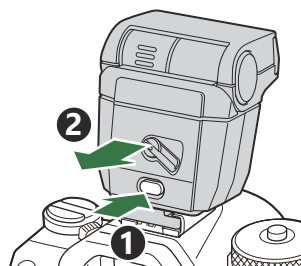

Sélection d'un mode de flash (Mode Flash)

P A S M B 

Bouton











- Bouton       

Super panneau de commande

- OK  Mode Flash

Modes Flash

Les modes Flash affichés varient en fonction de la configuration de [\[Réglages mode Flash\]](#) (P.196).





	Flash	Active le flash.  La vitesse d'obturation peut être définie sur des valeurs comprises entre celles sélectionnées pour [Flash lent ] (P.200) et [Flash sync X ] (P.199).
	Flash Off	Désactive le flash.  Le flash ne se déclenche pas même si l'unité est allumée.
	Lent	Des vitesses d'obturation lentes permettent de capturer le sujet principal et l'arrière-plan.  La vitesse d'obturation est réglée en fonction de la valeur d'exposition mesurée par l'appareil photo et n'est pas limitée par l'option sélectionnée pour [ Flash lent] .
	Manuel	Le flash se déclenche au niveau sélectionné. Apparaît uniquement si le FL-LM3 est fixé.

Modes Flash et combinaisons de réglages

Vous trouverez ci-dessous les modes Flash et les combinaisons de réglages nécessaires pour chaque mode.





Mode Flash : Flash

Ce réglage est disponible uniquement dans les modes **P/A/S/M/B**.

[Réduction yeux rouges] ¹	[Paramètres de synchro] ¹	Affichage du super panneau de commande	Réduction yeux rouges	Synchronisation du flash
[Non]	[Premier rideau]		Non	Synchronisation premier rideau
	[Second rideau]			Synchronisation second rideau ²
[Oui]	[Premier rideau]		Oui	Synchronisation premier rideau
	[Second rideau]			Synchronisation second rideau ²

1 Le flash de réduction des yeux rouges est réglé dans **[Réduction yeux rouges]** et la synchronisation du flash est réglée dans **[Paramètres de synchro]**.  **[Réglages mode Flash]** (P.196)

2 Si vous avez réglé **[Live Comp]** (P.75) dans le mode **B**, le flash se déclenchera en mode de synchronisation premier rideau, et ce, même si vous avez sélectionné **[Second rideau]** pour **[Paramètres de synchro]**.

 Dans les modes **P/A/S/M**, la plage de vitesses d'obturation disponibles s'étend de 60 s à 1/250 s. Vous pouvez limiter davantage la plage de vitesses d'obturation à l'aide des options dans le menu.  **[Flash sync X ** (P.199), **[Flash lent ** (P.200)

Mode Flash : LENTE

Ce réglage est disponible uniquement dans les modes **P/A**.

[Réduction yeux rouges] ¹	[Paramètres de synchro] ¹	Affichage du super panneau de commande	Réduction yeux rouges	Synchronisation du flash
[Non]	[Premier rideau]	Lente	Non	Synchronisation premier rideau
	[Second rideau]	Lente2		Synchronisation second rideau
[Oui]	[Premier rideau]	Lente	Oui	Synchronisation premier rideau
	[Second rideau]	Lente2		Synchronisation second rideau





1 Le flash de réduction des yeux rouges est réglé dans **[Réduction yeux rouges]** et la synchronisation du flash est réglée dans **[Paramètres de synchro]**. [\[Réglages mode Flash\]](#) (P.196)

La plage de vitesses d'obturation disponibles s'étend de 60 s à 1/250 s. Vous pouvez limiter davantage la plage de vitesses d'obturation à l'aide des options dans le menu. [\[Flash sync X](#) (P.199), [\[Flash lent](#) (P.200)

Mode Flash : Manuel

Cette option s'affiche uniquement si le FL-LM3 est fixé. Ce réglage est disponible uniquement dans les modes **P/A/S/M/B**.

[Réduction yeux rouges]	[Paramètres de synchro]	Affichage du super panneau de commande	Réduction yeux rouges	Synchronisation du flash
(quel que soit le réglage)	(quel que soit le réglage)	Manual	Non	Synchronisation premier rideau

- ☞ Dans les modes **P/A/S/M**, la plage de vitesses d'obturation disponibles s'étend de 60 s à 1/250 s. Vous pouvez limiter davantage la plage de vitesses d'obturation à l'aide des options dans le menu.  **[Flash sync X ⚡]** (P.199), **[Flash lent ⚡]** (P.200)
- ☞ Vous pouvez choisir l'intensité de la sortie du flash en sélectionnant **[⚡ Manual]** à l'aide du bouton   , puis en appuyant sur le bouton **INFO**. Vous pouvez également sélectionner **[Paramètre manuel]** dans le super panneau de commande.

- ⓘ En mode de réduction des yeux rouges, il faut environ une seconde après le pré-flash initial de réduction des yeux rouges pour que l'obturateur se déclenche. Ne bougez pas l'appareil photo avant la fin de la prise de vue. Notez également que la réduction des yeux rouges risque de ne pas produire les résultats escomptés dans certaines conditions.
- ⓘ La vitesse d'obturation la plus rapide disponible est de 1/250 s lorsque le flash se déclenche. Les arrière-plans lumineux lors de la prise de vue avec le flash risquent d'être surexposés.
- ⓘ La vitesse de synchronisation du flash pour les modes silencieux (P.212), Prise de vue hte rés. (P.254) et le cadrage de mise au point (P.294) est de 1/100 s. En outre, si vous combinez des valeurs **[ISO]** supérieures à ISO 16000 avec des réglages utilisant un obturateur électronique (par exemple, le mode silencieux ou le cadrage de mise au point), la vitesse de synchronisation du flash est définie sur 1/50 s. La vitesse de synchronisation du flash est également définie sur 1/50 s pendant le cadrage ISO (P.291).
- ⓘ Même le niveau minimum de la sortie du flash peut être trop lumineux à une courte distance. Pour empêcher la surexposition sur les images prises à une courte distance, sélectionnez le mode **A** ou **M** et choisissez une ouverture plus petite (chiffre f plus élevé) ou un réglage plus faible pour **[ISO]**.

Configuration des modes de flash (Réglages mode Flash)

P A S M B 

Choisissez les modes affichés sur l'écran de sélection du mode de flash.

Menu

- MENU →  → 6. Flash → Réglages mode Flash

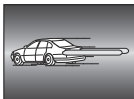
Réduction yeux rouges	<p>Réduction de l'effet « yeux rouges » sur les photos de portrait.</p> <p>[Non] : l'appareil photo n'affiche pas les modes Réduction yeux rouges.</p> <p>[Oui] : l'appareil photo affiche les modes Réduction yeux rouges.</p>
Paramètres de synchro	<p>Choisissez le moment auquel le flash se déclenche.</p> <p>[Premier rideau] : le flash se déclenche lorsque l'obturateur est entièrement ouvert.</p> <p>[Second rideau] : le flash se déclenche juste avant que l'obturateur ne se ferme. Les objets en mouvement semblent laisser des traînées de lumière derrière eux.</p> 

Réglage de la sortie du flash (Comp. expo avec flash)

P A S M B 

Vous pouvez régler la sortie du flash si vous trouvez que votre sujet est surexposé ou sous-exposé alors que l'exposition du reste de l'image est appropriée.

ⓘ La compensation du flash est disponible dans les modes autres que le mode manuel.

Super panneau de commande

- **OK** ➔ Comp. expo avec flash

⚙ Les modifications apportées à l'intensité du flash sur l'unité de flash externe sont ajoutées à celles effectuées avec l'appareil photo.

Flash sans fil commandé à distance (Mode RC ⚡)



PASMB

Ajustez les réglages du flash sans fil commandé à distance. La commande à distance est disponible avec les unités de flash en option qui prennent en charge la commande à distance sans fil (« flash RC sans fil »). Pour en savoir plus sur l'utilisation du flash sans fil commandé à distance, consultez « Photographie avec flash commandé à distance » (P.505).

Menu

- MENU →  → 6. Flash → Mode RC ⚡

Off Le flash sans fil commandé à distance est désactivé.

On Le flash sans fil commandé à distance est activé. L'appareil photo affiche les réglages de commande à distance du flash sans fil.

- Sélectionnez **[On]** et appuyez sur **OK** sur l'écran d'attente de la prise de vue pour afficher le super panneau de commande du mode RC sur l'écran de l'appareil photo. Pour afficher le super panneau de commande normal, appuyez sur le bouton **INFO**.

Choix de la vitesse de synchronisation du flash (Flash sync X ⚡)

PASMB 

Choisissez la vitesse d'obturation la plus rapide possible pour la photographie avec flash.
Choisissez la vitesse d'obturation la plus rapide possible pour la photographie avec flash, quelle que soit la luminosité du sujet.

Menu

- MENU →  → 6. Flash → Flash sync X ⚡

Choix de la vitesse d'obturation minimale (Flash lent ⚡)

P A S M B 

Choisissez la vitesse d'obturation la plus lente possible pour la photographie avec flash dans les modes **P/A**.

Cet élément permet de sélectionner le réglage le plus lent possible de l'appareil photo lors du choix automatique de la vitesse d'obturation lors de la photographie avec flash, même si le sujet est sombre.

- **Valeurs disponibles** : 60 s jusqu'à la valeur sélectionnée pour **[Flash sync X]**

⚠ Cet élément n'a pas d'effet dans les modes de synchronisation lente (⚡ Lente, ⚡ Lente2, ⚡ Lente et ⚡ Lente2).

Menu

- MENU ➔  ➔ 6. Flash ➔ Flash lent ⚡

Compensation de l'exposition et du flash



PASMB

Choisissez si la compensation de l'exposition est ajoutée à la valeur de compensation du flash. Pour en savoir plus sur la compensation du flash, consultez « [Réglage de la sortie du flash \(Comp. expo avec flash\)](#) » (P.197).

Menu

- MENU → → 6. Flash → +

Off	Le flash et la compensation de l'exposition sont définis séparément.
On	La valeur de la compensation de l'exposition est ajoutée à la valeur de compensation du flash.

Réglage de la balance de l'exposition pour la mesure TTL (Mesure ajustée av. flash)

PASMB 

Réglez la balance de l'exposition à utiliser lorsque le flash externe est utilisé en mode de mesure TTL.

Menu

- **MENU** →  → 6. Flash → Mesure ajustée av. flash

Off	Donne la priorité au sujet pendant la mesure.
On	Donne la priorité à la balance entre le sujet et l'arrière-plan pendant la mesure.

 Si vous sélectionnez **[On]**, il est recommandé de régler **[ ISO]** sur **[Auto]**.

Prise de vue en séquence / Retardateur

Réalisation d'une prise de vue en rafale/avec retardateur

P A S M B 

Ajustez les réglages pour la photographie en rafale ou avec retardateur. Choisissez une option en fonction de votre sujet. D'autres options, comme les modes anti-vibration et silencieux, sont également disponibles.

 Fixez solidement l'appareil photo sur un trépied pour la prise de vue avec retardateur.

Touche Fonction directe

- Bouton     











Super panneau de commande

- **OK**  Rafale (/)





















Menu

- **MENU**     7. Mode Rafale  Rafale /

	Simple	Mode image par image. L'appareil photo prend une photo à chaque fois que le déclencheur est enfoncé jusqu'en fin de course.
	Séquence	L'appareil photo prend une photo à environ 20 images par seconde lorsque le déclencheur est enfoncé jusqu'en fin de course. Si vous sélectionnez [C-AF] , [C-AF MF] , [C-AF+TR] ou [C-AF+TR MF] pour [Mode AF] (P.107), l'appareil photo effectue la mise au point avant chaque cliché. Si [Mesure pendant] (P.177) est réglé sur [Oui] , l'appareil photo mesure la luminosité et détermine l'exposition avant chaque cliché.

 SH1	Rafale en séquence SH1	L'appareil photo prend une photo à environ 120 images par seconde lorsque le déclencheur est enfoncé jusqu'en fin de course. La mise au point, l'exposition et la balance des blancs sont verrouillées sur les valeurs du premier cliché de chaque série.
 SH2	Rafale en séquence SH2	L'appareil photo prend une photo à environ 50 images par seconde lorsque le déclencheur est enfoncé jusqu'en fin de course. Si vous sélectionnez [C-AF] , [C-AF MF] , [C-AF+TR] ou [C-AF+TR MF] pour [Mode AF] (P.107), l'appareil photo effectue la mise au point avant chaque cliché. Si [Mesure pendant] (P.177) est réglé sur [Oui] , l'appareil photo mesure la luminosité et détermine l'exposition avant chaque cliché.
ProCap ProCap SH1 ProCap SH2	Pro Capture	La capture démarre lorsque vous enfoncez le déclencheur à mi-course. L'appareil photo commence à enregistrer des images, y compris celles capturées alors que le déclencheur était enfoncé à mi-course, lorsque vous enfoncez le déclencheur jusqu'en fin de course (P.214). La mise au point et l'exposition pendant chaque mode ProCap sont identiques à [Séquence] , [SH1] (♥ Rafale en séquence SH1) et [SH2] (♥ Rafale en séquence SH2).
 12s /  12s  12s	Retardateur 12 s	L'obturateur est déclenché 12 secondes après que le déclencheur est enfoncé jusqu'en fin de course. Le voyant du retardateur s'allume pendant environ 10 secondes, puis clignote pendant environ 2 secondes avant le déclenchement de l'obturateur. L'appareil photo fait la mise au point lorsque vous enfoncez le déclencheur à mi-course.
 2s /  2s  2s	Retardateur 2 s	Lorsque le déclencheur est enfoncé jusqu'en fin de course, le voyant du retardateur commence à clignoter et une photo est prise après environ 2 secondes. L'appareil photo fait la mise au point lorsque vous enfoncez le déclencheur à mi-course.
 C /  C  C	Retardateur personnalisé	Ajustez les réglages du retardateur, y compris le délai du retardateur et le nombre de clichés réalisés une fois le délai du retardateur écoulé (P.209).

 Vous pouvez choisir la cadence de prise de vue et le nombre maximal de clichés dans chaque série (P.207).

- 👉 Les éléments présentant le symbole  permettent de prendre des photos avec la petite quantité de flou provoquée par la vitesse réduite de l'obturateur. Utilisez cette option lorsque le moindre mouvement de l'appareil photo peut rendre l'image floue, par exemple en cas de macrophotographie ou de photographie avec un téléobjectif. Pour configurer cela, réglez **[Anti-vibration **] sur **[On]** dans **[Régl. Anti-vibration **] (P.211).
- 👉 Les éléments présentant le symbole  utilisent l'obturateur électronique. Utilisez-les avec des vitesses d'obturation supérieures à 1/8000 seconde ou si vous ne voulez pas enregistrer le son de l'obturateur.
- 👉 Les éléments SH2 et ProCap SH2 ne sont disponibles qu'avec certains objectifs précis. Visitez notre site Web pour en savoir plus.
- 👉 Pour annuler le retardateur activé, appuyez sur .
- 👉 Dans les modes , ,  et ProCap, l'appareil photo affiche la vue à travers l'objectif pendant la prise de vue. Dans les modes SH1, SH2, ProCap SH1 et ProCap SH2, il affiche la photo qui précède immédiatement l'image actuelle.
- 👉 Si vous utilisez SH2 ou ProCap SH2 alors que le mode AF est réglé sur **[C-AF]**, **[C-AF MF]**, **[C-AF+TR]** ou **[C-AF+TR MF]** (P.107) et que la valeur d'ouverture est supérieure à F8, la précision de la mise au point est réduite. F s'affiche à l'écran.
- 👉 Dans les modes SH1 et ProCap SH1, la limite inférieure de la vitesse d'obturation est de 1/15 s.
- 👉 Dans les modes SH2 et ProCap SH2, la limite inférieure de la vitesse d'obturation est de 1/640 s si le réglage **[I/s max]** sous **[Réglages photos en rafale]** est défini sur **[50fps]**, et de 1/160 s s'il est défini sur **[25fps]**, **[16.7fps]** ou **[12.5fps]**.
- 👉 La vitesse de prise de vue est inférieure si ISO est réglé sur 16000 ou une valeur supérieure.
- 👉 Si ISO est réglé sur 16000 ou une valeur supérieure dans le mode , la vitesse de synchronisation du flash est de 1/50 s et la vitesse de prise de vue est limitée à 10 i/s au maximum.
- 👉 Si vous vous tenez devant l'appareil photo pour appuyer sur le déclencheur lorsque vous utilisez le retardateur, l'image peut ne pas être mise au point.
- 👉 La vitesse de la prise de vue en séquence varie en fonction de l'objectif que vous utilisez et de la mise au point de l'objectif du zoom.
- 👉 Pendant la prise de vue en séquence, si la batterie est faible et que l'icône de batterie clignote, l'appareil photo arrête la prise de vue. L'appareil photo ne pourra peut-être pas enregistrer toutes les photos, selon le niveau de batterie restant.
- 👉 Les photographies prises en mode silencieux et Pro Capture peuvent être déformées en cas de mouvement brusque du sujet ou de l'appareil photo pendant la prise de vue.
- 👉 Pour utiliser le flash dans les modes de prise de vue silencieux, sélectionnez **[Autorisé]** pour **[Mode Flash]** dans **[Param. mode silencieux **] (P.212).
- 👉 La vitesse de prise de vue peut être inférieure lors de la prise de vue dans un lieu sombre. Vous pouvez peut-être augmenter la vitesse de prise de vue en réglant **[Vision nocturne]** sur **[Off]**.
👉 « Rendre l'affichage plus visible dans les lieux sombres (Vision nocturne) » (P.382)

Nombre d'images pouvant être prises

L'appareil photo affiche le nombre d'images qui peuvent être stockées dans la mémoire tampon restante dans les cas suivants :

- Lorsque vous enfoncez le déclencheur à mi-course, lorsque vous enfoncez le déclencheur jusqu'en fin de course et pendant l'écriture sur la carte SD.



Lorsque ce nombre atteint **[00]** (rouge), l'appareil photo ne peut plus enregistrer d'images. Une fois les images contenues dans la mémoire tampon enregistrées sur la carte, le nombre augmente et l'appareil photo peut de nouveau enregistrer des images.

- ⚠ Ce nombre n'est pas affiché si l'appareil photo ne contient pas de cartes SD.
- ⚠ Il peut ne pas être affiché en fonction des fonctions utilisées.
- 🌀 Il s'agit d'un nombre approximatif. Il peut varier en fonction des conditions de prise de vue.

Configuration des fonctions de prise de vue en séquence (Réglages photos en rafale)

PASMB 

Vous pouvez choisir les types de modes de prise de vue en séquence qui s'affichent lorsque vous appuyez sur le bouton  ainsi que la vitesse maximale / le nombre d'images de chaque mode de prise de vue en séquence.





Menu

- MENU →  → 7. Mode Rafale → Réglages photos en rafale





1. Sélectionnez le mode de prise de vue en séquence que vous voulez afficher et cochez-le (✓).
 - Sélectionnez une option en utilisant Δ ∇ , puis appuyez sur le bouton **OK** pour la cocher (✓).
Pour retirer la coche, appuyez de nouveau sur le bouton **OK**.



Écran Réglages photos en rafale

 L'icône [] s'affiche lorsque **[Anti-vibration **] est réglé sur **[On]** dans **[Régl. Anti-vibration **] (P.211).



2. Appuyez sur \triangleright .
3. Configurez les options.

I/s max	<p>Réglez la vitesse de la prise de vue en séquence. Les nombres indiquent les vitesses maximales approximatives.</p> <p> : 1 à 10 fps</p> <p> : 5, 10, 15, 20 fps</p> <p> SH1 : 60, 100, 120 fps</p> <p> SH2 : 12,5, 16,7, 25, 50 fps</p> <p>ProCap : 5, 10, 15, 20 fps</p> <p>ProCap SH1 : 60, 100, 120 fps</p> <p>ProCap SH2 : 12,5, 16,7, 25, 50 fps</p>
Cadres pré-déclench. (ProCap/ProCap SH1/ProCap SH2 uniquement)	<p>Définissez le nombre d'images à prendre avant que le déclencheur ne soit enfoncé jusqu'en fin de course, entre 0 et 99.</p>
Limiteur nbre d'images	<p>Définissez le nombre total d'images, de 2 à 99 (cadres pré-déclenchement inclus), à prendre. Vous pouvez limiter le nombre d'images prises après avoir enfoncé le déclencheur jusqu'en fin de course. La prise de vue s'arrête automatiquement une fois la limite atteinte.</p> <ul style="list-style-type: none"> • Sélectionnez [Off] si vous ne voulez pas limiter le nombre d'images. • Pour limiter le nombre d'images, sélectionnez la limite souhaitée, puis appuyez sur le bouton OK. L'écran de réglage s'affiche. Vous pouvez modifier la valeur en utilisant Δ ∇. • Pour la prise de vue Pro Capture, le nombre d'images comprend les cadres pré-déclenchement.  « Prise de vue sans temps de latence (prise de vue Pro Capture) » (P.214)

- ① Si les options **[HDR]**, **[Focus Stacking]** ou **[Focus BKT]** sont activées, l'élément **[Limiteur nbre d'images]** est réglé sur **[Off]**.
- ① Si vous utilisez  SH2 ou ProCap SH2, la vitesse de prise de vue ne peut être configurée sur **[50fps]** qu'avec certains objectifs. Pour connaître les objectifs compatibles, rendez-vous sur notre site Web.

Configuration des fonctions du retardateur (Réglages du retardateur)

PASMB 

Vous pouvez choisir les types de modes de retardateur affichés lorsque vous appuyez sur le bouton    et modifier les réglages du retardateur tels que la durée que l'appareil photo doit attendre avant de prendre une photo et le nombre d'images prises.





Menu

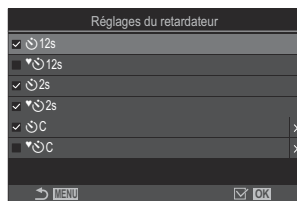

- MENU →  1 → 7. Mode Rafale → Réglages du retardateur

1. Sélectionnez le mode de retardateur que vous voulez afficher et cochez-le (✓).

- Sélectionnez une option en utilisant Δ ∇ , puis appuyez sur le bouton **OK** pour la cocher (✓).
Pour retirer la coche, appuyez de nouveau sur le bouton **OK**.



 [ 12s], [ 2s] et [ C] s'affichent si **[Anti-vibration **] est réglé sur **[On]** dans [\[Régl. Anti-vibration !\[\]\(888d218cfe583bc8da451caa92cff4bb_img.jpg\)\] \(P.211\).](#)

2. Lorsque vous réglez le retardateur personnalisé, sélectionnez [ C] / [ 2s] / [ 12s] (retardateur personnalisé) et appuyez sur \triangleright .

3. Configurez les options.

Nbre d'images	Choisissez le nombre d'images prises une fois le délai du retardateur écoulé.
 retardateur	Choisissez la durée d'attente de l'appareil photo avant le début de la prise de vue une fois que le déclencheur est enfoncé jusqu'en fin de course.
Temps d'intervalle	Si le nombre de clichés est supérieur ou égal à 2, choisissez l'intervalle entre les images prises une fois le délai du retardateur écoulé.

Tous les cadres
AF

[Off] : si le nombre de clichés est supérieur ou égal à 2, la mise au point est verrouillée lors de la prise du premier cliché.

[On] : l'appareil photo fait la mise au point avant chaque cliché.

Prise de vue sans vibration entraînée par le fonctionnement du déclencheur (Régl. Anti-vibration [◆])









PASMB 

Vous pouvez utiliser les modes de prise de vue anti-vibration pour réduire la légère vibration de l'appareil photo provoquée par les mouvements de l'obturateur.

Utilisez cette option lorsque le moindre mouvement de l'appareil photo peut rendre l'image floue, par exemple en cas de macrophotographie ou de photographie avec un téléobjectif.

Menu

- MENU →  → 7. Mode Rafale → Régl. Anti-vibration [◆]

Anti-vibration [◆]	<p>[Off] : les modes de prise de vue anti-vibration ([◆, [◆, etc.) ne sont pas affichés sur l'écran de sélection du mode Rafale. Les modes de prise de vue normale ([, [, etc.) sont affichés.</p> <p>[On] : les modes de prise de vue anti-vibration ([◆, [◆, etc.) sont affichés sur l'écran de sélection du mode Rafale. Les modes de prise de vue normale ([, [, etc.) ne sont pas affichés.</p>
Temps d'attente	<p>Choisissez la durée d'attente de l'appareil photo avant le début de la prise de vue une fois que le déclencheur est enfoncé jusqu'en fin de course pour les modes de prise de vue anti-vibration.</p> <p>[0sec], [1/8sec], [1/4sec], [1/2sec], [1sec], [2sec], [4sec], [8sec], [15sec], [30sec]</p>

- Vérifiez qu'une coche (✓) se trouve devant un mode de prise de vue en séquence présentant l'icône ◆ dans [\[Réglages photos en rafale\] \(P.207\)](#).
- Sélectionnez un mode présentant l'icône ◆ (P.203), appuyez sur le bouton **OK**, puis prenez des photos. Une fois le temps spécifié écoulé, l'obturateur se déclenche et les photos sont prises.



Prise de vue sans le son de l'obturateur (Param. mode silencieux [♥])

P A S M B 

Dans les situations où le son de l'obturateur pose un problème, vous pouvez utiliser les modes de prise de vue silencieuse pour prendre des photos en silence. Un obturateur électronique est utilisé pour réduire l'infime tremblement de l'appareil photo provoqué par les mouvements de l'obturateur mécanique, comme pour la prise de vue anti-vibration.

Menu

- MENU →  1 → 7. Mode Rafale → Param. mode silencieux [♥]

Temps d'attente	Choisissez la durée d'attente de l'appareil photo avant le début de la prise de vue une fois que le déclencheur est enfoncé jusqu'en fin de course pour les modes de prise de vue silencieux. [0sec] , [1/8sec] , [1/4sec] , [1/2sec] , [1sec] , [2sec] , [4sec] , [8sec] , [15sec] , [30sec]
Réduction du bruit	[Off] : prise de vue normale. [Auto] : le « bruit » de l'image est réduit pendant les expositions longues lors de la photographie en mode silencieux. Le son de l'obturateur peut être audible lorsque la réduction du bruit est active.
	Déterminez si le bip spécifié doit retentir [] (P.423).
Lumière AF	Déterminez si la [Lumière AF] (P.146) spécifiée doit fonctionner.
Mode Flash	Déterminez si le flash spécifié doit fonctionner.

① Lors de la prise de vue haute résolution (P.254), les éléments **[]**, **[Lumière AF]** et **[Mode Flash]** fonctionnent en mode **[Autorisé]**, même s'ils sont réglés sur **[Non autorisé]**.

Cependant, si l'élément **[Prise de vue hte rés.]** est réglé sur **[On ]**, **[Mode Flash]** est fixé sur **[ Flash Off]**.

- Vérifiez qu'une coche (✓) se trouve devant un mode de prise de vue en séquence présentant l'icône ♥ dans **[Réglages photos en rafale]** (P.207).

- Sélectionnez un mode présentant l'icône ♥ (P.203), appuyez sur le bouton **OK**, puis prenez des photos. l'écran devient sombre pendant un court instant lorsque l'obturateur est déclenché. L'obturateur n'émet pas de son.
- ⓘ Vous pourriez ne pas obtenir les résultats souhaités en cas de sources lumineuses scintillantes comme des lampes fluorescentes ou LED, ou si le sujet se déplace brusquement pendant la prise de vue.
- ⓘ La vitesse d'obturation la plus rapide disponible est de 1/32000 s.
- ⓘ La vitesse de synchronisation du flash est de 1/50 s si [ISO] est supérieur ou égal à 16000.

Prise de vue sans temps de latence (prise de vue Pro Capture)

PASMB 

La capture démarre lorsque le déclencheur est enfoncé à mi-course. Dès que le déclencheur est enfoncé jusqu'en fin de course, l'appareil photo commence à enregistrer sur la carte mémoire les n dernières images capturées, n étant le nombre que vous avez défini avant le début de la prise de vue. Si le déclencheur est enfoncé jusqu'en fin de course, la prise de vue se poursuit jusqu'à ce que le nombre d'images sélectionné soit enregistré. Utilisez cette option pour capturer des scènes que vous risqueriez de manquer en raison des réactions du sujet ou du temps de latence de l'obturateur.

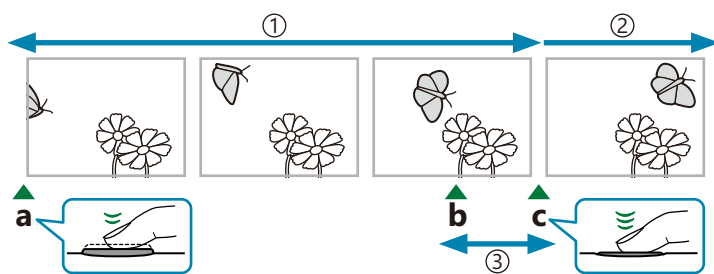

① Jusqu'à 99 images

② La prise de vue en rafale se poursuit

③ Temps de latence de l'obturateur

a Déclencheur enfoncé à mi-course

b Scène que vous voulez capturer

c Déclencheur enfoncé jusqu'en fin de course

Pro Capture (ProCap)

Choisissez cette option si vous prévoyez que la distance avec le sujet changera pendant la prise de vue. L'appareil photo prend des photos jusqu'à 20 i/s. L'appareil photo peut capturer un maximum de 99 images avant que le déclencheur soit enfoncé jusqu'en fin de course. Si vous sélectionnez **[C-AF]**, **[C-AF MF]**, **[C-AF+TR]** ou **[C-AF+TR MF]** pour **[Mode AF]** (P.107), l'appareil photo effectue la mise au point avant chaque cliché.

Pro Capture SH1 (ProCap SH1)

Choisissez cette option s'il est peu probable que la distance avec le sujet change fortement pendant la prise de vue. L'appareil photo prend des photos jusqu'à 120 i/s. L'appareil photo peut capturer un maximum de 99 images avant que le déclencheur soit enfoncé jusqu'en fin de course. L'appareil photo utilise **[S-AF]** si le **[Mode AF]** (P.107) est réglé sur **[C-AF]** ou **[C-AF+TR]**, ou **[S-AF MF]** s'il est réglé sur **[C-AF MF]** ou **[C-AF+TR MF]**.

ⓘ Dans le mode **[ProCap SH1]**, la limite inférieure de la vitesse d'obturation est de 1/15 s.

Pro Capture SH2 (ProCap SH2)

L'appareil photo prend des photos jusqu'à 50 i/s. L'appareil photo peut capturer un maximum de 99 images avant que le déclencheur soit enfoncé jusqu'en fin de course. Si vous sélectionnez **[C-AF]**, **[C-AF MF]**, **[C-AF+TR]** ou **[C-AF+TR MF]** pour **[Mode AF]** (P.107), l'appareil photo effectue la mise au point avant chaque cliché.

- ⚠ Le mode **[ProCap SH2]** n'est disponible qu'avec certains objectifs. Visitez notre site Web pour en savoir plus.
- ⚠ Si vous utilisez le mode AF **[C-AF]**, **[C-AF MF]**, **[C-AF+TR]** ou **[C-AF+TR MF]** (P.107) et une valeur d'ouverture supérieure à F8 dans le mode **[ProCap SH2]**, la précision de la mise au point est réduite. ● F s'affiche à l'écran.
- ⚠ Dans le mode **[ProCap SH2]**, la limite inférieure de la vitesse d'obturation est de 1/640 s si le réglage **[1/s max]** sous **[Réglages photos en rafale]** est défini sur **[50fps]**, et de 1/160 s s'il est défini sur **[25fps]**, **[16.7fps]** ou **[12.5fps]**.

Bouton

- Bouton    

Super panneau de commande



- **OK** ➔ Rafale (/🔄)

Menu

- **MENU** ➔  ➔ 7. Mode Rafale ➔ Rafale (/🔄)

1. Sélectionnez ProCap, ProCap SH1 ou ProCap SH2 puis appuyez sur le **OK**.

2. Enfoncez le déclencheur à mi-course pour commencer la capture.

- Lorsque vous enfoncez le déclencheur à mi-course, une icône de capture () s'affiche. Si vous maintenez le déclencheur enfoncé à mi-course pendant plus d'une minute, la capture se termine et l'icône  disparaît de l'écran. Enfoncez de nouveau le déclencheur à mi-course pour reprendre la prise de vue.
- La prise de vue se poursuit tant que le déclencheur est enfoncé jusqu'en fin de course, jusqu'au nombre de clichés sélectionné pour **[Limiteur nbre d'images]**.

🔊 Vous pouvez régler les fonctions **[1/s max]**, **[Cadres pré-déclench.]** et **[Limiteur nbre d'images]** dans **[Réglages photos en rafale]** (P.207).



3. Enfoncez le déclencheur jusqu'en fin de course pour commencer à enregistrer des images sur la carte mémoire.

- ① Le mode Pro Capture n'est pas disponible lorsque l'appareil photo est connecté à un smartphone (Wi-Fi).
- ① Le scintillement produit par des lampes fluorescentes, des mouvements amples du sujet ou d'autres circonstances peuvent entraîner des déformations sur les images.
- ① Pendant la capture, l'écran ne devient pas noir et le son de l'obturateur n'est pas audible.
- ① La vitesse d'obturation la plus faible est limitée.
- ① En fonction de la luminosité du sujet et des options sélectionnées pour **[ISO]** et la compensation de l'exposition, la fréquence d'image de l'écran peut chuter en dessous de la valeur sélectionnée pour **[Taux compression]** (P.383).

Réduction du scintillement dans les photographies (Photo anti-scintillement)

P A S M B 

Une lumière scintillante peut nuire à l'homogénéité de l'exposition. Lorsque cette option est activée, l'appareil photo détecte la fréquence du scintillement et ajuste la synchronisation du déclenchement de l'obturateur en conséquence.

Menu

- MENU →  → 7. Mode Rafale → Photo anti-scintillement

- Le message « FLK » s'affiche à l'écran si vous sélectionnez **[On]**.



- ① Avec certains réglages, il est possible que l'appareil photo ne puisse pas détecter le scintillement. Une synchronisation de déclenchement normale est utilisée si aucun scintillement n'est détecté.
- ① Une synchronisation de déclenchement normale est utilisée avec les vitesses d'obturation lentes.
- ① L'activation de la réduction du clignotement peut entraîner un délai de déclenchement, ralentissant la cadence de prise de vue lors de la photographie en rafale.

Stabilisation d'image

Réduction des tremblements de l'appareil photo (📷 Stabilisateur / 📹 Stabilisateur)

P A S M B 📹

Vous pouvez réduire l'intensité des tremblements de l'appareil photo qui se produisent lors des prises de vue dans les situations faiblement éclairées ou avec un grossissement important.

Super panneau de commande

- OK ➔ 📷 Stabilisateur / 📹 Stabilisateur

Menu

- MENU ➔ 📷 ➔ 8. Stabilisateur ➔ 📷 Stabilisateur
- MENU ➔ 📹 ➔ 4. Stabilisateur ➔ 📹 Stabilisateur

📷 Stabilisateur

S-IS Off (I.S.-Photo Off)	Le stabilisateur est désactivé. Sélectionnez cette option lorsque vous utilisez un trépied.
S-IS Auto (I.S auto)	La stabilisation d'image s'applique au mouvement sur tous les axes. Si un mouvement panoramique est détecté, l'appareil photo interrompt automatiquement la stabilisation d'image sur cet axe.
S-IS1 (I.S. bougé ttes directions)	La stabilisation d'image s'applique au mouvement sur tous les axes.
S-IS2 (I.S. bougé vert.)	La stabilisation d'image s'applique au mouvement vertical. Utilisez cette option lorsque vous faites un panoramique horizontal avec l'appareil photo.
S-IS3 (I.S. bougé horiz.)	La stabilisation d'image s'applique au mouvement horizontal. Utilisez cette option lorsque vous faites un panoramique vertical avec l'appareil photo.

Stabilisateur

M-IS Off (I.S.-Vidéo Off)	Le stabilisateur est désactivé.
M-IS1 (I.S. bougé ttes directions)	Stabilisation d'image électronique combinée à la correction par déplacement du capteur (VCM).
M-IS2 (I.S. bougé ttes directions)	Correction par déplacement du capteur (VCM) uniquement. La stabilisation d'image électronique n'est pas réalisée.

Réglage de l'option détaillée du stabilisateur

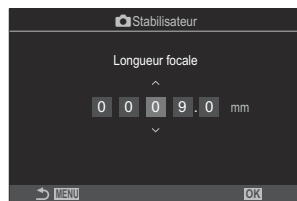

Lorsque vous utilisez des objectifs différents des systèmes Micro Four Thirds ou Four Thirds, précisez la longueur focale de l'objectif.

1. Appuyez sur le bouton **INFO** pendant la configuration du [ **Stabilisateur**] ou du [ **Stabilisateur**]. Entrez la longueur focale avec les boutons Δ ∇ \triangleleft \triangleright , puis appuyez sur le bouton **OK**.



Longueur focale

Réglez la longueur focale. Entrez le numéro imprimé sur l'objectif.
[0.1] – [1000.0] mm

- ⓘ Il se peut que la stabilisation d'image ne parvienne pas à compenser un mouvement excessif de l'appareil photo ou des vitesses d'obturation très lentes. Le cas échéant, utilisez un trépied.
- ⓘ Il se peut qu'un son de fonctionnement ou une vibration soient perceptibles lorsque la stabilisation d'image est activée.
- ⓘ Le réglage sélectionné avec le commutateur de stabilisation d'image de l'objectif, le cas échéant, a la priorité sur le réglage sélectionné avec l'appareil photo.
Vous pouvez modifier ce comportement.  « [Stabilisation pour les objectifs IS \(Priorité I.S. objectif\)](#) » (P.225)
- ⓘ La fonction **[S-IS Auto]** est identique à **[S-IS1]** si vous sélectionnez **[On]** pour **[Priorité I.S. objectif]** (P.225).
- ⓘ Si vous sélectionnez **[S-IS Auto]** ou **[S-IS1]** avec l'option  SH2/ProCap SH2 comme mode Rafale (P.203), la stabilisation d'image conviendra pour les mouvements de l'appareil photo dans le sens de la profondeur, au contraire de son utilisation avec les autres modes de prise de vue en séquence.
- ⓘ Vous pouvez choisir si la stabilisation d'image est appliquée lorsque le déclencheur est enfoncé à mi-course.  « [Stabilisation d'image à mi-course \(!\[\]\(632b91ede65784e1fc241c52ebe20c23_img.jpg\) Stabilisateur\)](#) » (P.222)

Options de stabilisation d'image (📷 Niveau IS)

PASMB 📷

Choisissez l'intensité de la stabilisation d'image appliquée pendant l'enregistrement vidéo.

Menu

- MENU → 📷 → 4. Stabilisateur → 📷 Niveau IS

+1	À choisir pour les clichés statiques avec l'appareil photo en main.
±0	Recommandé dans la plupart des situations.
-1	À choisir pour les clichés avec panoramique, inclinaison ou suivi avec l'appareil photo en main.



Stabilisation d'image à mi-course

(Stabilisateur)

P A S M B 

Choisissez si la stabilisation d'image s'applique lorsque le déclencheur est enfoncé à mi-course. Par exemple, vous pourriez vouloir interrompre la stabilisation d'image lorsque vous utilisez la jauge de niveau pour maintenir l'appareil photo droit au moment de cadrer les photographies.

Menu

- MENU →  → 8. Stabilisateur →  Stabilisateur

On La stabilisation d'image est effectuée lorsque le déclencheur est enfoncé à mi-course.

Off La stabilisation d'image n'est pas effectuée lorsque le déclencheur est enfoncé à mi-course.



Stabilisation d'image en mode rafale

(Stabilisateur)

PASMB 

Choisissez le type de stabilisation d'image appliqué pendant la prise de vue en rafale. Afin de maximiser les effets de la stabilisation d'image pendant la prise de vue en rafale, l'appareil photo centre le capteur d'image lors de chaque cliché. Cela réduit légèrement la cadence de prise de vue.

Menu

- MENU →  → 8. Stabilisateur →  Stabilisateur

Priorité IS	La priorité est donnée à la stabilisation d'image. La cadence de prise de vue baisse légèrement.
Priorité I/s	La priorité est donnée à la cadence de prise de vue. La stabilisation d'image peut être légèrement moins efficace dans certaines conditions.

Affichage du mouvement de l'appareil photo à l'écran (Assistant à main levé)

PASMB 

Vous pouvez configurer l'appareil photo pour qu'il affiche le mouvement de l'appareil photo et les limites de mouvement pouvant être corrigées par le stabilisateur lorsque vous enfoncez le déclencheur à mi-course et pendant l'exposition. Cette fonction est utile si vous souhaitez réduire les mouvements de l'appareil photo pendant une exposition longue lorsque vous tenez l'appareil photo en main.

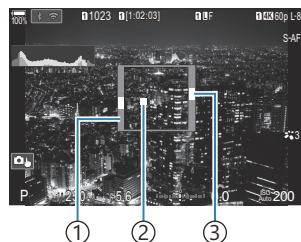



- ① Les limites de mouvement pouvant être corrigées par le stabilisateur (gris)
- ② Mouvement de l'appareil photo (horizontal/vertical)
- ③ Mouvement de l'appareil photo (roulement)

Menu

- **MENU** →  → 8. Stabilisateur → Assistant à main levé

Off Le mouvement de l'appareil photo n'est pas affiché sur l'écran.

On Le mouvement de l'appareil photo est affiché sur l'écran lorsque vous enfoncez le déclencheur à mi-course et pendant l'exposition.

- ⓘ L'obtention d'une image sans zones floues n'est pas garantie, même si l'indicateur de mouvement de l'appareil photo reste dans le cadre gris.
- ⓘ Le mouvement de l'appareil photo ne peut pas être affiché correctement lorsque l'appareil photo est proche du sujet.
- ⓘ Le mouvement de l'appareil photo n'est pas affiché si vous avez réglé [ **Stabilisateur**] sur [**Off**] ou si vous utilisez un objectif tiers, avec lequel seul le stabilisateur de l'objectif fonctionne.
- ⓘ Si [ **Stabilisateur**] est réglé sur [**Off**], le mouvement de l'appareil photo est uniquement affiché pendant l'exposition.

Stabilisation pour les objectifs IS (Priorité I.S. objectif)

P A S M B 

Lorsque vous utilisez un objectif tiers avec stabilisateur embarqué, choisissez si la stabilisation d'image donne la priorité à l'appareil photo ou à l'objectif.

ⓘ Cette option n'a pas d'effet si l'objectif est équipé d'un commutateur IS permettant d'activer ou de désactiver la stabilisation d'image.

Menu

• MENU →  → 8. Stabilisateur → Priorité I.S. objectif

On	La priorité est donnée à la stabilisation d'image de l'objectif.
Off	La priorité est donnée à la stabilisation d'image de l'appareil photo.

Couleur et qualité

Réglage de la qualité des photos et des vidéos









P A S M B

Vous pouvez régler les modes de qualité d'image des photos et des vidéos. Sélectionnez une qualité adaptée à l'utilisation (pour le traitement sur un PC, l'utilisation sur un site Web, etc.).

Super panneau de commande

- OK →   /  



Menu

- MENU →  → 1. Réglages de base/Qualité d'image →  
- MENU →  → 1. Réglages de base/Qualité d'image →  

Configuration

Élément	Taille d'image	Taux de compression	Format de fichier
L SF	5184 × 3888	SuperFine (1/2.7)	JPG
L F	5184 × 3888	Fine (1/4)	JPG
L N	5184 × 3888	Normal (1/8)	JPG
M 1N	3200 × 2400	Normal (1/8)	JPG
RAW	5184 × 3888	Compression sans perte	ORF
RAW+JPEG	RAW plus l'option JPEG sélectionnée ci-dessus		

 Vous pouvez sélectionner les combinaisons taille d'image/compression disponibles dans les menus.

 « Combinaisons de tailles d'image JPEG et de taux de compression (  Paramètres détaillés) » (P.231)

- Les options disponibles pendant la prise de vue haute résolution (P.254) sont **80m** F, **50m** F, **25m** F, **80m** F+RAW, **50m** F+RAW et **25m** F+RAW.
- Si vous sélectionnez les options **[Standard]**, **[Double identique↓]**, **[Double identique↑]** ou **[Basculement auto.]** pour **[Régl. d'enregistrement]** dans **[Param. emplac. carte]** (P.408), l'option sélectionnée s'applique aux cartes dans les emplacements **1** et **2**.
- Les options **80m** F et **80m** F+RAW ne sont pas disponibles si l'option **[On]** est sélectionnée pour Prise de vue hte rés. (P.254).
- Si vous sélectionnez Prise de vue hte rés. (P.254), l'option de qualité d'image sélectionnée change. Dès lors, vérifiez le réglage de la qualité d'image avant la prise de vue.
- Les fichiers RAW stockent des données d'images brutes dans un état non traité. Choisissez ce format (avec l'extension « .ORF ») pour les images qui seront améliorées ultérieurement.
 - Ces fichiers ne peuvent pas être affichés sur d'autres appareils photo.
 - Vous pouvez les afficher sur des ordinateurs à l'aide du logiciel de gestion d'images numériques OM Workspace.
 - Vous pouvez les enregistrer au format JPEG en utilisant l'option de retouche **[Édit. données RAW]** (P.336) dans les menus de l'appareil photo.

Configuration

- Pour modifier les réglages de chaque mode de qualité d'image, appuyez sur **▷** après avoir sélectionné un mode de qualité d'image.

■ Icône de qualité vidéo

L'icône de qualité vidéo  indique les modifications apportées aux réglages, comme illustré. Vous pouvez enregistrer jusqu'à trois combinaisons.



- ① Résolution vidéo
- ② Vitesse lect. des trames
- ③ Compensation du mouv.

Résolution vidéo

4K	4K	3840 × 2160
FHD	FHD (Full HD)	1920 × 1080
C4K	C4K (4K Digital Cinema)	4096 × 2160

Compensation du mouv.

I-8 ¹	A-I (ALL-Intra ²)
L-8 ¹	L-GOP (LongGOP)

1 Si  **Codec vidéo** (P.232) est réglé sur

[H.264] : « -8 »

[H.265] : « -10 »

2 Si vous utilisez ALL-Intra, la vidéo est enregistrée sans compression inter-image. Cette option convient pour l'édition, mais les données seront volumineuses.

- La compensation du mouvement est fixée sur **[L-GOP]** si **[Résolution vidéo]** est réglé sur **[4K]** ou **[C4K]**.

Vitesse lect. des trames

60p	59,94p (59,94 i/s)
50p	50,00p (50,00 i/s)
30p	29,97p (29,97 i/s)
25p	25,00p (25,00 i/s)
24,00p	24,00p (24,00 i/s)
24p	23,98p (23,98 i/s)

- La vitesse **[24.00p]** n'est disponible que si la **[Résolution vidéo]** est réglée sur **[C4K]**.

Ralenti ou accéléré

—	Off
—	Nombre (taux)

- Un taux élevé indique un enregistrement rapide, tandis qu'un taux faible indique un enregistrement lent.
- Étant donné que les vidéos sont lues à la vitesse indiquée, elles ressembleront à des vidéos au ralenti/en accéléré.

 Le son n'est pas enregistré.

 Les filtres artistiques sélectionnés dans le mode Image sont désactivés.

- ⓘ L'enregistrement lent et/ou rapide peut ne pas être disponible en fonction du réglage [📷🔍].
- ⓘ Seules les vitesses d'obturation 1/24 et supérieures sont disponibles. La disponibilité des vitesses dépend du réglage **[Taux compression]**.
- ⓘ Selon le type de carte utilisée, l'enregistrement peut s'arrêter avant que la durée maximale soit atteinte.
- ⓘ La sélection de la compensation du mouvement peut ne pas être disponible avec certains réglages.
- ⓘ Les vidéos sont enregistrées avec un rapport d'aspect de 16:9. Les vidéos C4K sont enregistrées avec un rapport d'aspect de 17:9.

Enregistrement de vidéos ultra-rapides

Filmez à des taux de compression élevés. Les vidéos sont filmées à 100 – 240 i/s et lues à 23,98 – 59,94 i/s. Avec une lecture 2 à 10 fois plus longue que la durée d'enregistrement, vous pouvez voir au ralenti des mouvements qui durent seulement une fraction de seconde dans la vie réelle.

Le menu de qualité de l'image vidéo peut contenir une option de vidéo ultra-rapide. La vitesse de lecture des trames que vous choisissez détermine le multiplicateur de la vitesse de lecture. Certaines combinaisons de la vitesse de lecture du capteur et de la vitesse de lecture des trames ne sont pas possibles.

L'icône indique les modifications apportées aux réglages, comme illustré ci-dessous. L'icône de qualité vidéo indique les modifications apportées aux réglages, comme illustré.



- ① Résolution vidéo
- ② Vitesse lect. du capteur
- ③ Vitesse lect. des trames
- ④ Compensation du mouv.

Résolution vidéo

FHD	FHD (Full HD)	1920 × 1080
------------	---------------	-------------

Vitesse lect. du capteur

240 i/s / 200 i/s / 120 i/s / 100 i/s

- Vous ne pouvez sélectionner 240 i/s que si [📷🔍 **Codec Vidéo**] (P.232) est réglé sur **[H.264]**.

Compensation du mouv.



L-8 ¹	L-GOP (LongGOP)
-------------------------	-----------------

- 1 Si [📷🔍 **Codec vidéo**] (P.232) est réglé sur
[H.264] : « -8 »
[H.265] : « -10 »

Vitesse lect. des trames

60p	59,94p (59,94 i/s) ; vitesse de lecture : ×0,5/0,25
50p	50,00p (50,00 i/s) ; vitesse de lecture : ×0,5/0,25
30p	29,97p (29,97 i/s) ; vitesse de lecture : ×0,25/0,12
25p	25,00p (25,00 i/s) ; vitesse de lecture : ×0,25/0,13
24p	23,98p (23,98 i/s) ; vitesse de lecture : ×0,2/0,1

- Pour modifier les réglages des vidéos ultra-rapides, appuyez sur  après avoir sélectionné un mode de qualité d'image.

- ⚠ Si vous utilisez une carte SD/SDHC, la taille d'un fichier est limitée à 4 Go.
Si vous utilisez une carte SDXC, l'enregistrement s'arrête avant que la durée de lecture atteigne 3 heures.
- ⚠ La mise au point, l'exposition et la balance des blancs sont verrouillées pendant l'enregistrement.
- ⚠ Le son n'est pas enregistré.
- ⚠ L'angle de visée est légèrement réduit.
- ⚠ L'ouverture, la vitesse d'obturation, la compensation de l'exposition et la sensibilité ISO ne peuvent pas être modifiées pendant l'enregistrement.
- ⚠ Les codes temporels ne peuvent pas être enregistrés ou affichés.
- ⚠ La luminosité peut varier si vous ajustez le zoom pendant l'enregistrement.
- ⚠ L'enregistrement de vidéos ultra-rapides n'est pas disponible si l'appareil photo est connecté à un périphérique HDMI.
- ⚠ Lors de l'enregistrement de vidéos ultra-rapides, vous ne pouvez pas sélectionner  All (toutes les cibles) pour le mode cible AF.
- ⚠ L'option  **Stabilisateur** (P.218) > **[M-IS1]** n'est pas disponible.
- ⚠ Les modes Image **[i-Enhance]** et avec filtre artistique (P.235) ne sont pas disponibles.
- ⚠ Le paramètre **[Luminosité]** (P.238) est fixé sur **[Luminosité standard]**.
- ⚠ L'enregistrement de vidéos ultra-rapides n'est pas disponible pendant la photographie à distance lorsque l'appareil photo est connecté à un smartphone.

Combinaisons de tailles d'image JPEG et de taux de compression (Paramètres détaillés)

PASMB 

Vous pouvez définir la qualité d'image JPEG en combinant la taille d'image et le taux de compression.

Menu

• **MENU** →  → 1. Réglages de base/Qualité d'image →   Paramètres détaillés

Taille d'image (Taille image)	Taux de compression			Application
	Super Fine	Fine	Normal	
Large (5184 × 3888)	L SF	L F	L N	Pour la taille d'impression
Middle (3200 × 2400)	M1 SF	M1 F	M1 N	
Middle (1920 × 1440)	M2 SF	M2 F	M2 N	
Small (1280 × 960)	S1 SF	S1 F	S1 N	Pour les petites impressions et l'utilisation sur un site Web
Small (1024 × 768)	S2 SF	S2 F	S2 N	

Choix du codec pour l'enregistrement de vidéos (📺 Codec vidéo)

PASMB 📺

Choisissez le codec à utiliser lors de l'enregistrement de vidéos.

Menu

- MENU → 📺 → 1. Réglages de base/Qualité d'image → 📺 Codec vidéo

H.264	Enregistre des vidéos en 8 bits avec H.264, un codec polyvalent. Ce réglage est recommandé dans la plupart des cas.
H.265	Enregistre des vidéos en 10 bits avec le codec H.265. Ce réglage est destiné principalement aux vidéos qui seront modifiées sur un ordinateur.

ⓘ Si vous sélectionnez **[H.265]**, seuls les modes [📺 2 OM-Log400] et [📺 3 HLG] sont disponibles pour le [📺 Mode Image] (P.241). Pour que la lecture affiche la couleur et la luminosité adéquates, un téléviseur ou un affichage compatible avec l'entrée 10 bits est nécessaire. Les couleurs des icônes peuvent avoir une apparence différente sur un appareil HDMI compatible avec l'entrée 10 bits.

Réglage du rapport d'aspect (Choix cadrage)

P A S M B 

Choisissez le rapport d'aspect pour les images en fonction de votre intention, de vos objectifs d'impression ou autre. En plus du rapport d'aspect standard (hauteur-largeur) de **[4:3]**, l'appareil photo offre également les réglages **[16:9]**, **[3:2]**, **[1:1]** et **[3:4]**.

Super panneau de commande

- **OK** ➔ Aspect

Menu

- **MENU** ➔  ➔ 1. Réglages de base/Qualité d'image ➔ Choix cadrage

- Les images JPEG sont enregistrées avec le rapport d'aspect sélectionné. Les images RAW ont la même taille que le capteur d'image et sont enregistrées au rapport d'aspect **[4:3]** avec une étiquette indiquant le rapport sélectionné. Un rognage indiquant le rapport d'aspect sélectionné est affiché lorsque les images sont consultées.

Éclairage périphérique (Comp. vignetage)

P A S M B 

Compensez les pertes de luminosité sur les bords de l'image dues aux caractéristiques optiques de l'objectif. Certains objectifs présentent une perte de luminosité sur les bords de l'image. L'appareil photo peut compenser cette perte en rendant les bords plus lumineux.

Menu

• MENU ➔  1 ➔ 1. Réglages de base/Qualité d'image ➔ Comp. vignetage

Off La compensation du vignetage est désactivée.

On L'appareil photo détecte et compense l'éclairage périphérique réduit.

 **[On]** n'a aucun effet si un téléconvertisseur ou un tube-allonge est fixé.

 Le bruit peut être plus visible sur les bords de l'image à des sensibilités ISO élevées.

Options de traitement (Mode Image / Mode Image)





P A S M B 

Choisissez la manière dont les images sont traitées pendant la prise de vue pour améliorer la couleur, la tonalité et d'autres propriétés. Choisissez parmi les modes d'image prédéfinis en fonction de votre sujet ou de votre intention artistique. Le contraste, la netteté et d'autres réglages peuvent être ajustés séparément pour chaque mode. Vous pouvez également ajouter des effets artistiques à l'aide de filtres artistiques. Les filtres artistiques vous permettent d'ajouter des effets encadrés et d'autres effets similaires. Les ajustements des paramètres individuels sont enregistrés séparément pour chaque mode d'image et filtre artistique.

Super panneau de commande

- **OK** ➔ Mode Image

Menu

- **MENU** ➔  ➔ 2. Mode Image/WB ➔  Mode Image
- **MENU** ➔  ➔ 2. Mode Image/WB ➔  Mode Image

ⓘ En mode vidéo et lorsque l'appareil photo est configuré de la manière suivante, vous pouvez définir le même réglage que pour [ **Mode Image**] (P.236) en sélectionnant [ **Mode Image**] dans le super panneau de commande.

- [ **Codec vidéo**] est réglé sur [**H.264**] et [ **Mode Image**] est défini sur [**Identique à **]





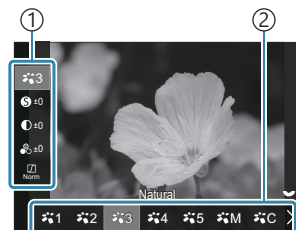





Réglage de Mode Image

1. Sélectionnez un mode Image avec la molette arrière ou les boutons <>.



Écran de réglage Mode Image

- ① Élément
- ② Mode Image

	i-Enhance	L'appareil photo ajuste les couleurs et le contraste pour obtenir les meilleurs résultats selon le type de sujet.
	Vivid	Choisissez cette option pour des couleurs vives.
	Natural	Choisissez cette option pour des couleurs naturelles.
	Doux	Choisissez cette option pour des images qui seront retouchées ultérieurement.
	Portrait	Pour améliorer la carnation.
	Monochrome	Pour enregistrer les images en monochrome. Vous pouvez appliquer des effets de filtre couleur et choisir une teinte.
	Perso	Pour ajuster les paramètres du mode d'image afin de créer une version personnalisée d'un mode d'image sélectionné.
	Sous-marin	Pour traiter les images afin de préserver les couleurs vives vues sous l'eau.  Nous vous recommandons de sélectionner [Off] pour [ +WB] (P.251) lorsque [ Sous-marin] est sélectionné.

	Créateur couleur	Pour régler les nuances et la couleur afin de les adapter à votre intention artistique.
ART 1	Pop art	
ART 2	Soft focus	
ART 3	Ton neutre&lumineux	
ART 4	Tonalité lumineuse	
ART 5	Film grain noir&blanc	
ART 6	Sténopé	
ART 7	Diorama	
ART 8	Traitement croisé	Utilise les réglages Filtre artistique. Des effets artistiques peuvent également être utilisés. Les effets disponibles varient selon le filtre artistique.
ART 9	Sépia	
ART 10	Ton dramatique	
ART 11	Feutre	
ART 12	Aquarelle	
ART 13	Vintage	
ART 14	Couleur partielle	
ART 15	Trait. sans blanchiment	
ART 16	Film instantané	

Réglage des options détaillées d'un mode Image





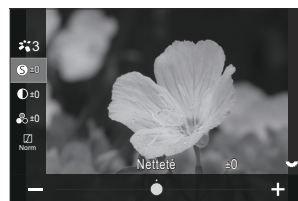

1. Appuyez sur Δ ∇ sur l'écran de réglage Mode Image (P236) pour sélectionner l'option à utiliser.





- Les réglages disponibles varient selon le mode Image sélectionné.



	Netteté	Réglez la netteté de l'image. Des contours peuvent être accentués pour une image nette et précise. [-2] – [±0] – [+2]
	Contraste	Réglez le contraste de l'image. L'augmentation du contraste accroît la différence entre les zones plus claires et plus sombres pour une image plus intense et mieux définie. [-2] – [±0] – [+2]
	Saturation	Ajustez la saturation des couleurs. L'augmentation de la saturation rend les images plus vives. [-2] – [±0] – [+2]
	Luminosité	Ajustez la luminosité des couleurs et les ombres. Rendez les images plus proches de ce que vous avez en tête, par exemple en éclaircissant toute l'image. En fonction du contraste, vous pouvez produire des luminosités sombres et brillantes. [Ombre ajus] : divise l'image en plusieurs zones détaillées et règle la luminosité séparément pour chaque zone. Cette option est efficace pour les images possédant des zones à fort contraste dans lesquelles les blancs sont trop lumineux ou les noirs trop sombres. [Luminosité standard] : ombrage optimal. Cette option est recommandée dans la plupart des cas. [Haute luminosité] : utilise une tonalité adaptée pour un sujet lumineux. [Basse luminosité] : utilise une tonalité adaptée pour un sujet sombre.

Effet	Effet	<p>Choisissez l'intensité de i-Enhance.</p> <p>[Effet : Faible] : ajoute un effet faible aux images.</p> <p>[Effet : Standard] : ajoute un effet situé entre « faible » et « élevé » aux images.</p> <p>[Effet : Élevé] : ajoute un effet élevé aux images.</p>
Filtre	Filtre couleur	<p>Vous pouvez ajouter des effets de filtre couleur aux modes d'image monochromes. Selon la couleur du sujet, les effets de filtre couleur peuvent rendre des sujets plus clairs ou améliorer le contraste. L'orange ajoute plus de contraste que le jaune, tandis que le rouge ajoute plus de contraste que l'orange. Le vert est un choix adéquat pour les portraits, etc.</p> <p>[N : Aucun] : pas d'effet de filtre.</p> <p>[Ye : Jaune] : reproduit un nuage blanc clairement défini sur un ciel bleu naturel.</p> <p>[Or : Orange] : accentue légèrement les couleurs d'un ciel bleu ou la luminosité d'un soleil couchant.</p> <p>[R : Rouge] : accentue davantage les couleurs d'un ciel bleu ou la luminosité des feuilles d'automne.</p> <p>[G : Vert] : ajoute de la chaleur à la carnation dans des portraits. Le filtre vert accentue également les lèvres rouges.</p>
Couleur	Couleur monochrome	<p>Ajoutez une teinte aux images dans les modes d'image monochromes.</p> <p>[N : Normal] : crée une image en noir et blanc standard.</p> <p>[S : Sépia] : crée un cliché en monochrome avec une teinte sépia.</p> <p>[B : Bleu] : crée un cliché en monochrome avec une teinte bleutée.</p> <p>[P : Violet] : crée un cliché en monochrome avec une teinte violacée.</p> <p>[G : Vert] : crée un cliché en monochrome avec une teinte verdâtre.</p>

     	CMode Image	Choisissez le mode Image que vous voulez régler lorsque vous utilisez [Perso] . [i-Enhance] , [Vivid] , [Natural] , [Doux] , [Portrait] , [Monochrome]
	Créateur couleur	Faites pivoter la molette avant pour régler la nuance. Faites pivoter la molette arrière pour régler la saturation. Pour réinitialiser la compensation de l'exposition, maintenez le bouton OK enfoncé.
Effet	Effet supplémentaire	Ajoute des effets à un filtre artistique. Les effets pouvant être ajoutés varient selon le filtre artistique. Certains filtres artistiques permettent de régler les options Filtre couleur et Couleur monochrome.
Color	Couleur partielle	Sélectionne le filtre artistique « Couleur partielle ».





-  Les filtres artistiques ne s'appliquent qu'à la copie JPEG. La qualité d'image **[RAW+JPEG]** est automatiquement sélectionnée à la place de **[RAW]**.
-  Selon la scène, les effets de certains réglages peuvent ne pas être visibles, alors que dans d'autres cas, les transitions de ton peuvent être réduites ou l'image peut devenir plus « granuleuse ».
-  Vous pouvez choisir d'afficher ou de masquer chaque mode Image dans le menu  **Personnaliser mode Image** (P.242).

Réglage de Mode Image

1. Sélectionnez [ **Mode Image**] dans le menu.
2. Sélectionnez un élément avec les boutons    .



	Identique à 	Les vidéos sont enregistrées avec les mêmes réglages que ceux configurés dans  Mode Image.
	 1 Couleur atténuée	Une courbe de teinte compatible avec l'étalonnage est utilisée pour enregistrer les vidéos.
	 2 OM-Log400	Une courbe de teinte logarithmique offrant une plus grande liberté lors de l'étalonnage est utilisée pour enregistrer les vidéos.
	 3 HLG	Les vidéos sont enregistrées avec une gamme dynamique élevée et reproduisent des images semblables à la réalité lorsque vous les affichez sur un appareil compatible.

- ⚠ Vous ne pouvez pas sélectionner [ **HLG**] si [ **Codec vidéo**] (P.232) est réglé sur [**H.264**].
- ⚠ Vous ne pouvez pas sélectionner [] et [ **Couleur atténuée**] si [ **Codec vidéo**] (P.232) est réglé sur [**H.265**].

Choix des options à afficher lors de la sélection du mode Image (Personnaliser mode Image)

PASMB 

Vous pouvez afficher uniquement les options dont vous avez besoin lors de la sélection d'un mode Image.

 Pour en savoir plus sur les modes Image, consultez « [Options de traitement \(!\[\]\(cb741e910ae1fce3b15fcd4605753ff5_img.jpg\) Mode Image / !\[\]\(7db78e01f48713b9a2242a4e52c8494a_img.jpg\) Mode Image \)](#) » (P.235).

Menu

- **MENU** →  → 2. Mode Image/WB →  Personnaliser mode Image

1. Sélectionnez le mode Image que vous voulez afficher et cochez-le (✓).
 - Sélectionnez une option en utilisant Δ ∇ , puis appuyez sur le bouton **OK** pour la cocher (✓). Pour retirer la coche, appuyez de nouveau sur le bouton **OK**.

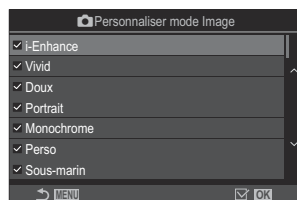

Écran Personnaliser mode Image

Réglage de la couleur (WB [balance des blancs])

PASMB 





La balance des blancs (WB) garantit le fait que les objets blancs des images enregistrées par l'appareil photo apparaissent blancs. L'option **[Auto]** convient dans la plupart des cas. Cependant, vous pouvez sélectionner d'autres valeurs en fonction de la source lumineuse si l'option **[Auto]** ne produit les résultats souhaités ou si vous souhaitez introduire délibérément une dominante de couleur dans vos images.



Réglage de la balance des blancs

Super panneau de commande

- **OK** → Balance des blancs

Menu



- **MENU** →  → 2. Mode Image/WB →  WB
- **MENU** →  → 2. Mode Image/WB →  WB











1. Sélectionnez un mode WB avec la molette arrière ou les boutons  .



Écran de réglage WB

- ① Élément
- ② Balance des blancs

2. Pour régler les options détaillées du mode Image sélectionné, sélectionnez une option avec les boutons  .

Auto	WB auto	<p>La plupart des scènes normales (des scènes contenant des objets blancs ou proches du blanc)</p> <ul style="list-style-type: none"> • Ce mode est recommandé dans la plupart des situations. • Vous pouvez choisir la balance des blancs utilisée sous un éclairage à faible lumière (P.250).
	Ensoleillé	<p>Scènes extérieures par temps clair, couchers de soleil, feux d'artifice</p> <ul style="list-style-type: none"> • La température chromatique est réglée sur 5300 K.
	Ombre	<p>Clichés en plein jour de sujets à l'ombre</p> <ul style="list-style-type: none"> • La température chromatique est réglée sur 7500 K.
	Nuageux	<p>Prises de vue en plein jour par temps couvert</p> <ul style="list-style-type: none"> • La température chromatique est réglée sur 6000 K.
	Lampe	<p>Sujets sous un éclairage à faible lumière</p> <ul style="list-style-type: none"> • La température chromatique est réglée sur 3000 K.
	Fluorescent	<p>Sujets illuminés par des lumières fluorescentes</p> <ul style="list-style-type: none"> • La température chromatique est réglée sur 4000 K.
WB 	Sous-marin	<p>Photographie sous-marine</p>
WB 	Flash WB	<p>Sources lumineuses ayant la même température chromatique que l'éclairage au flash</p> <ul style="list-style-type: none"> • La température chromatique est réglée sur 5500 K.
   	WB Une Touche 1-4	<p>Situations dans lesquelles vous souhaitez définir la balance des blancs pour un sujet spécifique</p> <ul style="list-style-type: none"> • La température chromatique est définie sur une valeur mesurée à partir d'un objet blanc sous l'éclairage qui sera utilisé sur la photographie finale (P.246).
CWB	WB personnalisé	<p>Scènes dans lesquelles vous pouvez identifier la température chromatique appropriée</p> <ul style="list-style-type: none"> • Choisissez une température chromatique.

Réglage précis de la balance des blancs pour chaque mode WB

Vous pouvez ajuster précisément les réglages de la balance des blancs. Ces réglages peuvent être réalisés séparément.

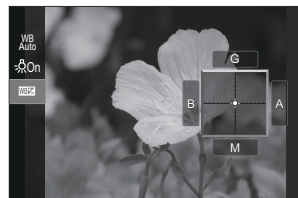

1. Configurez les options.

- Utilisez les boutons Δ ∇ sur l'écran de réglage WB (P.243) pour sélectionner l'option à ajuster.







WB AUTO Couleur chaude (uniquement si WB auto est utilisé)	[Off] : l'appareil photo supprime les tons chauds produits par l'éclairage à faible lumière lorsque WB auto est utilisé. [On] : l'appareil photo conserve les tons chauds produits par l'éclairage à faible lumière lorsque WB auto est utilisé.
WB (compensation de WB)	Utilisez la molette avant ou les boutons \triangleleft \triangleright pour ajuster l'axe « orange–bleu ». Déplacez le collimateur (\ominus \oplus) vers A pour ajouter une dominante rouge, et déplacez-le vers B pour ajouter une dominante bleue. Utilisez la molette arrière ou les boutons Δ ∇ pour ajuster l'axe « vert–magenta ». Déplacez le collimateur (\ominus \oplus) vers G pour ajouter une dominante verte, et déplacez-le vers M pour ajouter une dominante magenta. Lorsque vous avez terminé WB (compensation de WB), le symbole (*) s'affiche à côté de l'icône du mode WB. En mode de photographie fixe, appuyez sur le bouton INFO pour prendre une photo test avec la configuration actuelle. Appuyez de nouveau sur le bouton INFO pour revenir à l'écran de réglage. Pour réinitialiser la compensation de l'exposition, maintenez le bouton OK enfoncé. Réglez précisément la balance des blancs de tous les modes de balance des blancs à la fois. [Tout WB] (P.249)
Kelvin (uniquement pour WB personnalisé)	Vous pouvez régler la température chromatique. [2000K] – [14000K]



Balance des blancs en une touche

Mesurez la balance des blancs en cadrant une feuille de papier ou tout autre objet blanc sous l'éclairage qui sera utilisé dans la photographie finale. Utilisez cette option pour affiner la balance des blancs lorsqu'il est difficile d'obtenir les résultats souhaités avec la compensation de la balance des blancs ou les options de balance des blancs prédéfinies telles que  (lumière du soleil) ou  (temps couvert). L'appareil photo enregistre la valeur mesurée pour que vous puissiez la récupérer rapidement en cas de besoin.

Les réglages de la photographie fixe et de l'enregistrement vidéo peuvent être enregistrés séparément.

1. Sélectionnez [, , ] ou [] (balance des blancs en une touche 1, 2, 3 ou 4) sur l'écran de réglage WB.
2. Sélectionnez  Régl.
3. Cadrez une feuille de papier non colorée (blanche ou grise) au centre de l'affichage.
 - Cadrez le papier afin qu'il remplisse l'affichage. Vérifiez qu'aucune ombre n'est projetée dessus.
 - Appuyez sur le bouton **INFO**.
 - L'écran de la balance des blancs en une touche s'affiche.
4. Sélectionnez [**Oui**] et appuyez sur le bouton **OK**.
 - La nouvelle valeur est enregistrée dans une option de balance des blancs prédéfinie.
 - La nouvelle valeur est enregistrée jusqu'à ce qu'une nouvelle mesure de balance des blancs en une touche soit effectuée. Les données ne sont pas effacées lorsque l'appareil est éteint.

Mesure de la balance des blancs avec le bouton de balance des blancs en une touche ()

Attribuez [] à un bouton pour pouvoir utiliser la commande pour mesurer la balance des blancs. Par défaut, le bouton  permet de mesurer la balance des blancs en mode de photographie fixe. Pour mesurer la balance des blancs pendant l'enregistrement de vidéos, vous devez d'abord attribuer la balance des blancs en une touche à une commande avec [ **Touche Fonction**] (P.351).

1. Cadrez une feuille de papier non colorée (blanche ou grise) au centre de l'affichage.
 - Cadrez le papier afin qu'il remplisse l'affichage. Vérifiez qu'aucune ombre n'est projetée dessus.
2. Maintenez enfoncé le bouton auquel la balance des blancs en une touche est attribuée et appuyez sur le déclencheur jusqu'en fin de course.

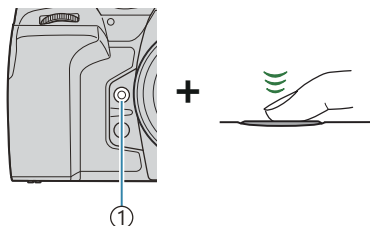

① Bouton de balance des blancs en une touche (☞)

- Lorsque vous enregistrez des vidéos, appuyez sur le bouton de balance des blancs en une touche pour passer à l'étape 3.
 - Vous êtes invité à choisir l'option de balance des blancs en une touche qui sera utilisée pour enregistrer la nouvelle valeur.
3. Sélectionnez une option avec Δ ∇ et appuyez sur le bouton **OK**.
 - La nouvelle valeur est enregistrée en tant que valeur du réglage sélectionné et l'appareil photo revient à l'affichage de la prise de vue.

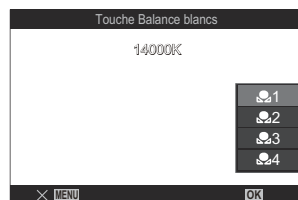

Verrouillage de la balance des blancs en mode vidéo (📹 Touche Fonction : ^{WB}AUTO Verrou.)

PASMB 📹

Lorsque l'appareil photo est en mode vidéo et que la balance des blancs est réglée sur **[WB auto]**, vous pouvez verrouiller la balance des blancs pour qu'elle ne change pas même si le sujet ou l'éclairage changent.

🔔 Vous devez attribuer la fonction WB Verrou à un bouton à l'aide de **[Touche Fonction]** (P.351).

Bouton

- Bouton auquel [^{WB}AUTO Verrou.] a été attribué

Lorsque vous appuyez sur le bouton, la balance des blancs est verrouillée avec les réglages actuellement sélectionnés et « Lock » apparaît à gauche de « WBAuto ». Pour déverrouiller la balance des blancs, appuyez de nouveau sur le bouton.



Réglage précis de la balance des blancs

(Tout / Tout)

PASMB

Réglez précisément la balance des blancs de tous les modes de balance des blancs à la fois.

Menu

- **MENU** → → 2. Mode Image/WB → Tout
- **MENU** → → 2. Mode Image/WB → Tout

Tout

Utilisez la molette avant ou les boutons pour ajuster l'axe « orange-bleu ». Déplacez le collimateur () vers A pour ajouter une dominante rouge, et déplacez-le vers B pour ajouter une dominante bleue.

Utilisez la molette arrière ou les boutons pour ajuster l'axe « vert-magenta ».

Déplacez le collimateur () vers G pour ajouter une dominante verte, et déplacez-le vers M pour ajouter une dominante magenta.

Si vous effectuez la compensation de WB en mode Tout, le symbole (*) s'affiche à côté de l'icône de chaque mode de balance des blancs.

Pour réinitialiser la compensation de l'exposition, maintenez le bouton **OK** enfoncé.

Conservation des tons chauds de l'éclairage à faible lumière en mode WB auto (📷 WB AUTO Couleur chaude/👤 WB AUTO Couleur chaude)

PASMB 👤

Déterminez la manière dont l'appareil photo règle la balance des blancs pour les photos prises avec la balance des blancs auto sous un éclairage à faible lumière.

Menu

- MENU → 📷₁ → 2. Mode Image/WB → 📷 WB AUTO Couleur chaude
- MENU → 👤 → 2. Mode Image/WB → 👤 WB AUTO Couleur chaude

Off L'appareil photo supprime les tons chauds produits par l'éclairage à faible lumière.

On L'appareil photo conserve les tons chauds produits par l'éclairage à faible lumière.

🔗 Vous pouvez ajuster précisément les réglages de la balance des blancs. 🖱️ « Réglage précis de la balance des blancs pour chaque mode WB » (P.245)

Balance des blancs avec flash (⚡ +WB)

P A S M B 

Choisissez la balance des blancs à utiliser pour les photos prises avec un flash. Au lieu d'utiliser un réglage adapté à l'éclairage flash, vous pouvez choisir de donner la priorité à la valeur sélectionnée pour la photographie sans flash. Utilisez cette option pour passer automatiquement d'un réglage de balance des blancs à un autre lorsque vous activez et désactivez fréquemment le flash.

Menu

- **MENU** →  → 2. Mode Image/WB → ⚡ +WB

Off	L'appareil photo utilise la valeur de la balance des blancs actuellement sélectionnée.
WB Auto	L'appareil photo utilise la balance des blancs auto ([Auto]).
WB⚡5500K	L'appareil photo utilise la balance des blancs avec flash ([WB⚡]).

Réglage du format de reproduction des couleurs (Espace couleur)

P A S M B 

Vous pouvez sélectionner un format pour vous assurer que les couleurs sont correctement reproduites lorsque les images prises sont générées sur un écran ou avec une imprimante.

Menu

• MENU →  1 → 2. Mode Image/WB → Espace couleur

sRGB	L'espace couleur normalisé par un organisme de normalisation internationale. Il est pris en charge par un grand nombre d'écrans, d'imprimantes, d'appareils photo numériques et d'applications informatiques. Ce réglage est recommandé dans la plupart des cas.
Adobe RGB	Ce réglage peut reproduire une gamme plus riche de couleurs que sRGB. La reproduction fidèle des couleurs n'est disponible qu'avec les logiciels et le matériel (écrans, imprimantes, etc.) prenant en charge cette norme. Un tiret bas (« _ ») apparaît au début du nom de fichier (par exemple, « _xxx0000.jpg »).

ⓘ Le réglage **[Adobe RGB]** n'est pas disponible en mode HDR ou Vidéo () , ou lorsqu'un filtre artistique est sélectionné pour le mode Image.

Options d'aperçu dans [📷 Mode Image] (🔍📷 Aide au visual.)

PASMB 📷

Vous pouvez ajuster l'affichage pour faciliter la visualisation lorsque [🔍📷 1 Couleur atténuée] ou [🔍📷 2 OM-Log400] sont sélectionnés pour [📷 Mode Image] (P.241).

Menu

• MENU → 📷 → 2. Mode Image/WB → 🔍📷 Aide au visual.



On	Ajuste l'image pour faciliter la visualisation. Les indicateurs qui s'affichent peuvent changer de couleur.
Off	N'ajuste pas l'image pour faciliter la visualisation.

- ⓘ Cette option s'applique uniquement à l'affichage et non aux fichiers vidéo en eux-mêmes.
- ⓘ Cette option ne s'applique pas lors de la lecture sur l'appareil photo de vidéos enregistrées à l'aide de [🔍📷 1 Couleur atténuée] ou [🔍📷 2 OM-Log400]. Elle ne s'applique pas non plus lors de la lecture de vidéos sur un téléviseur.
- 🔍 L'histogramme (P.51) et le motif zébré (P.304) sont traités sur la base de l'image avant l'application d'Aide au visual.

Modes de prise de vue spéciaux (Modes de calcul)

Prise de vues fixes avec une résolution plus élevée (Prise de vue hte rés.)

P A S M B 

Vous pouvez prendre des photos à des résolutions plus élevées que celles du capteur d'image. L'appareil photo prend plusieurs clichés avec déplacement du capteur d'image et les combine pour créer une seule photo haute résolution. Utilisez cette option pour capturer des détails qui ne seraient pas visibles normalement, même à des rapports de zoom élevés. Lorsque Prise de vue hte rés. est activé, le mode de qualité d'image de Prise de vue hte rés. peut être sélectionné avec [ ] (P.226).

Bouton

- Bouton 

Menu

- MENU →  → 1. Modes de calcul → Prise de vue hte rés.

Activation de Prise de vue hte rés.

1. Utilisez Δ ∇ pour sélectionner **[Prise de vue hte rés.]** et appuyez sur le bouton **OK**.

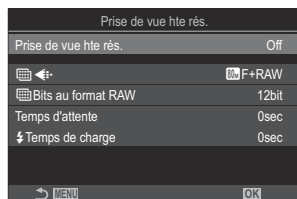



Écran de réglage Prise de vue hte rés.

- Utilisez  pour sélectionner **[On📷]** (trépied) ou **[On📱]** (en main), puis appuyez sur le bouton **OK**.

Off	Prise de vue hte rés. est désactivé.
On📷 (Trépied)	Prenez des photos en plaçant l'appareil photo sur un trépied. L'image RAW est enregistrée en 80M (10368 × 7776).
On📱 (En main)	Prenez des photos en tenant l'appareil photo en main. L'image RAW est enregistrée en 50M (8160 × 6120).



- L'affichage revient à l'écran de réglage Prise de vue hte rés.

🔊 Lorsque vous avez effectué le réglage à partir du bouton, vous pouvez activer et désactiver cette fonction avec le bouton .



Vous pouvez également passer de **[On📷]** (trépied) à **[On📱]** (en main) en tournant la molette avant ou arrière pendant que vous appuyez sur le bouton .

Configuration de Prise de vue hte rés.

- Configurez les options.

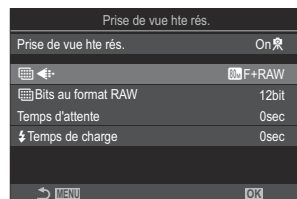
- Appuyez sur   pour sélectionner un élément et appuyez sur le bouton **OK** pour afficher le menu de réglage.
- Une fois les options configurées, appuyez sur le bouton **OK** pour revenir à l'écran de réglage Prise de vue hte rés.





 	Choisissez la qualité d'image de la prise de vue Prise de vue hte rés. (P.226) .
 Bits au format RAW	<p>Sélectionnez la profondeur de bits des images RAW créées.</p> <p>[12bit]/[14bit]</p> <p>① Une image [14bit] a des tons plus riches, mais la taille du fichier est plus grande et le temps de post-traitement est également plus long que celui d'une image [12bit]. Choisissez les images qui seront ensuite modifiées sur un ordinateur.</p>

<p>Temps d'attente</p>	<p>Choisissez la durée d'attente de l'appareil photo avant de libérer l'obturateur une fois que vous avez enfoncé le déclencheur jusqu'en fin de course. Utilisez ce réglage pour empêcher l'effet de tremblement de l'appareil photo lorsque vous appuyez sur le déclencheur.</p>
<p>⚡ Temps de charge</p>	<p>Choisissez le délai d'attente du rechargement du flash entre les prises de vue lorsque vous utilisez une unité de flash qui n'est pas spécialement conçue pour être utilisée avec l'appareil photo.</p>

Prise de vue

1. Appuyez sur le bouton **MENU** pour fermer l'écran de réglage Prise de vue hte rés. et revenir à l'écran shooting.

- L'icône  s'affiche. L'icône  clignote si l'appareil photo n'est pas stabilisé. Le clignotement de l'icône  s'arrête lorsque l'appareil photo est stable et prêt pour la prise de vue.



- Après l'activation de Prise de vue hte rés., contrôlez l'option sélectionnée pour la qualité d'image. La qualité d'image peut être ajustée dans le super panneau de commande.
- Lorsque [ **Bits au format RAW**] est défini sur [**14bit**], une marque (*) apparaît à côté de « RAW » pour la qualité d'image.



2. Relâchez le déclencheur.

- La prise de vue est terminée lorsque l'icône  verte disparaît de l'écran.
- L'appareil photo crée automatiquement l'image composite une fois la prise de vue terminée. Un message s'affiche pendant ce processus.

- Choisissez entre les modes JPEG (80M F, 60M F ou 25M F) et RAW+JPEG. Lorsque la qualité d'image est réglée sur RAW+JPEG, l'appareil photo enregistre une seule image RAW (extension « .ORI ») avant de l'associer dans une prise de vue haute résolution. Il est possible de lire des images RAW précombinées avec la version la plus récente d'OM Workspace.
- ⚠ 80M F et 80M F+RAW ne sont pas disponibles lorsque le mode de prise de vue sélectionné est [On 📷] (en main).
- ⚠ [S-IS Off] est automatiquement sélectionné pour [Stabilisateur] (P.218) lorsque [On 📷] (trépied) est choisi, [S-IS Auto] lorsque [On 📷] (en main) est sélectionné.
- ⚠ Le temps d'attente maximal pour [On 📷] (en main) est d'une seconde.
- ⚠ Pendant la photographie avec flash en mode RC, la durée d'attente maximale du flash est de 4 secondes et le mode de commande du flash est défini sur [Manuel].
- ⚠ Les options suivantes ne peuvent pas être utilisées :
 - multi exposition, Compens. trap., Bracketing, Focus Stacking, correction Fisheye, HDR, photo anti-scintillement, visu direct filtre ND, prise GND directe
- ⚠ Lorsque [Prise de vue hte rés.] est réglé sur [On 📷] (trépied), [Temps enregist vidéo] devient [Off].
- ⚠ Lorsque Prise de vue hte rés. est activé, [Rafale] est défini sur [♥□] (silence une photo). Les options [♥🕒12s] (retardateur 12 s silencieux), [♥🕒2s] (retardateur 2 s silencieux) et [♥🕒C] (retardateur perso. silencieux) peuvent être réglées.
- ⚠ Les photos prises avec un filtre artistique sélectionné pour le mode Image sont enregistrées en mode [Natural].
- ⚠ La qualité d'image peut diminuer en cas de sources lumineuses scintillantes comme les lampes fluorescentes ou LED.
- ⚠ Si l'appareil photo ne parvient pas à enregistrer une image composite en raison d'un facteur de flou ou autre, et si [JPEG] est sélectionné pour la qualité d'image, la première photo sera enregistrée au format JPEG. Si [RAW+JPEG] est sélectionné, l'appareil photo enregistre deux copies de la première photo, une au format RAW (.ORF) et l'autre au format JPEG.

Ralentissement de l'obturateur en conditions d'éclairage fort (Visu direct filtre ND)

P A S M B 

L'appareil photo combine une série d'expositions pour créer une seule photo, donnant l'apparence d'une seule photo prise à une vitesse d'obturation lente.

Activation de Visu direct filtre ND

Menu

- MENU →  1. Modes de calcul → Visu direct filtre ND

1. Utilisez Δ ∇ pour sélectionner **[Visu direct filtre ND]** et appuyez sur le bouton **OK**.

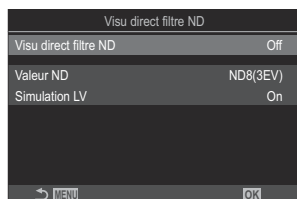

Écran de réglage Visu direct filtre ND

2. Sélectionnez **[On]** avec les boutons Δ ∇ , puis appuyez sur le bouton **OK**.

Off	Les photos sont prises sans utiliser cette fonction.
On	Les photos sont prises avec l'effet Lent de l'obturateur.

3. L'affichage revient à l'écran de réglage Visu direct filtre ND.

Configuration Visu direct filtre ND

1. Configurez les options.

- Appuyez sur Δ ∇ pour sélectionner un élément et appuyez sur le bouton **OK** pour afficher le menu de réglage.
- Une fois les options configurées, appuyez sur le bouton **OK** pour revenir à l'écran de réglage Visu direct filtre ND.

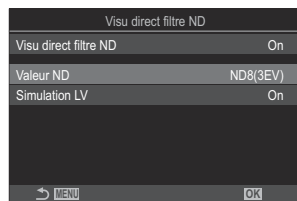

Valeur ND	Choisissez un type de filtre ND ; l'appareil photo le convertit à une valeur d'exposition et réduit l'exposition jusqu'à cette valeur. Les options sont utilisables par incréments de 1 EV : [ND2(1EV)], [ND4(2EV)], [ND8(3EV)], [ND16(4EV)], [ND32(5EV)], [ND64(6EV)], [ND128(7EV)]
Simulation LV	Choisissez si vous souhaitez prévisualiser l'effet du filtre sélectionné à la vitesse d'obturation actuelle. [Off] : utilisez l'écran de prise de vue standard. [On] : les effets de la vitesse d'obturation sont affichés à l'écran.

Prise de vue

1. Appuyez sur le bouton **MENU** pour fermer l'écran de réglage Visu direct filtre ND et revenir à l'écran shooting.

- Une icône apparaît dans l'affichage.



2. Ajustez la vitesse d'obturation tout en prévisualisant les résultats à l'écran.

- Ajustez la vitesse d'obturation avec la molette arrière.
- La vitesse d'obturation la plus lente disponible varie en fonction du filtre ND sélectionné.

[ND2(1EV)] : 1/60 s

[ND4(2EV)] : 1/30 s

[ND8(3EV)] : 1/15 s

[ND16(4EV)] : 1/8 s

[ND32(5EV)] : 1/4 s

[ND64(6EV)] : 1/2 s

[ND128(7EV)] : 1 s



① Vitesse d'obturation

- Si **[On]** est sélectionné pour **[Simulation LV]**, les effets des modifications apportées à la vitesse d'obturation peuvent être prévisualisés à l'écran.
- L'appareil photo nécessite une durée équivalente à la vitesse d'obturation sélectionnée pour produire des résultats de **[Simulation LV]** similaires sur l'image finale.
- Lorsqu'une durée équivalente à la vitesse d'obturation sélectionnée est écoulée, la partie « LV » de l'icône devient verte à l'écran.
Lorsque l'icône est verte, l'affichage est similaire à l'image finale.
- Modifier la compensation de l'exposition ou la vitesse d'obturation réinitialise l'écran **[Simulation LV]**.

3. Relâchez le déclencheur.

- Pour arrêter la photographie avec filtre ND en direct, sélectionnez **[Off]** dans l'écran **[Visu direct filtre ND]**.

- ⚠ Le **[Taux compression]** est **[Normal]** pendant la photographie ND en direct.
- ⚠ La valeur maximale **[ISO]** en photographie ND en direct est ISO 800. Elle s'applique également lorsque **[Auto]** est sélectionné pour **[ISO]**.
- ⚠ Les options suivantes ne peuvent pas être utilisées :
 - Photographie avec flash, HDR, prise de vue hte réels., multi exposition, compensation trapézoïdale, bracketing, Focus Stacking, photographie par intervalles, **[Scan]** scintillement, photographie sans scintillement, correction Fisheye et prise GND directe
- ⚠ Lorsque Visu direct filtre ND est activé, **[Rafale]** est défini sur **[]** (silence une photo). Les options **[♥☺12s]** (retardateur 12 s silencieux), **[♥☺2s]** (retardateur 2 s silencieux) et **[♥☺C]** (retardateur perso. silencieux) peuvent être réglées.
- ⚠ Contrairement aux filtres ND physiques, le filtre ND en direct ne réduit pas la quantité de lumière atteignant le capteur d'image, c'est pourquoi les sujets très lumineux peuvent être surexposés.

Prise de vue de scènes avec un contraste élevé (Prise GND directe)

PASMB 

L'appareil photo combine une série d'expositions pour créer une seule photo. Cela augmente la quantité de détails visibles dans les hautes lumières et les ombres des scènes très contrastées, telles que les paysages. Réglez le niveau de l'effet tout en regardant l'écran.

Activation de Prise GND directe

Menu

- MENU →  → 1. Modes de calcul → Prise GND directe

1. Utilisez Δ ∇ pour sélectionner **[Prise GND directe]** et appuyez sur le bouton **OK**.



Écran de réglage Prise GND directe

2. Sélectionnez **[On]** avec les boutons Δ ∇ , puis appuyez sur le bouton **OK**.

Off	Les photos sont prises sans prise GND directe.
On	Les photos sont prises avec prise GND directe.

3. L'affichage revient à l'écran de réglage Prise GND directe.

Configuration de Prise GND directe

1. Configurez les options.



- Appuyez sur Δ ∇ pour sélectionner un élément et appuyez sur le bouton **OK** pour afficher le menu de réglage.
- Une fois les options configurées, appuyez sur le bouton **OK** pour revenir à l'écran de réglage Prise GND directe.



Numéro GND	Assombrit une partie de l'écran selon la quantité configurée. [GND2(1EV)], [GND4(2EV)], [GND8(3EV)]
Type de filtre	Configure la plage de gradation pour les limites entre les zones auxquelles l'effet sera appliqué (zones sombres) et les zones auxquelles il ne sera pas appliqué (zones avec luminosité inchangée). [Soft], [Medium], [Hard] [Soft] produit une luminosité plus large que [Medium] et peut brouiller les limites entre les zones claires et sombres. [Hard] produit une luminosité plus étroite que [Medium] et rend claires les limites entre les zones claires et sombres.
Auto rotation du filtre	Choisissez si vous souhaitez faire pivoter l'angle de la limite de luminosité en fonction de l'orientation paysage/portrait de la caméra. [On] : l'angle de la limite de luminosité change automatiquement lorsque l'orientation de l'appareil photo est modifiée. [Off] : l'angle de la limite de luminosité ne change pas lorsque l'orientation de l'appareil photo est modifiée.

Prise de vue

1. Appuyez sur le bouton **MENU** pour fermer l'écran de réglage Prise GND directe et revenir à l'écran shooting.

- Le numéro GND sélectionné, le type de filtre et  indiquant le côté sur lequel l'effet est appliqué apparaissent à l'écran.
- Le côté noir de l'icône  est le côté sur lequel l'effet est appliqué (le côté grisé).

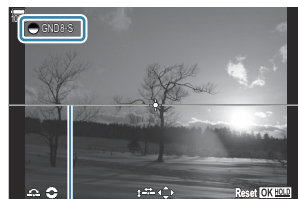

① Limite

2. Réglez l'angle et la position de la limite tout en prévisualisant les résultats à l'écran.

- Réglez l'angle de la limite avec les molettes avant et arrière. La molette avant ajuste l'angle par incréments de 15°, la molette arrière par incréments de 1°.
- Réglez la position limite à l'aide du pavé fléché.
- Pour réinitialiser l'angle et la position de la limite, maintenez enfoncé le bouton **OK**.
- La vitesse d'obturation la plus lente disponible varie en fonction du filtre GND sélectionné.

[GND2(1EV)] : 1/16000 s

[GND4(2EV)] : 1/8000 s

[GND8(3EV)] : 1/4000 s

- ⚠ Les réglages **[Choix cadrage]** (P.233) et **[Zoom num.]** (P.275) ne sont pas appliqués à Live View sur l'écran d'ajustement des limites (cependant, ils sont appliqués à l'image enregistrée).
- ⚠ Lorsqu'une option autre que **[4:3]** est sélectionnée pour **[Choix cadrage]** ou **[On]** est sélectionné pour **[Zoom num.]**, une image apparaît sur l'écran pour indiquer la zone qui sera affichée dans l'image prise.

3. Pour régler l'ouverture, la vitesse d'obturation et d'autres réglages de prise de vue, appuyez sur le bouton **INFO**.

- L'appareil photo revient à l'affichage standard de la prise de vue.
- Pour revenir aux réglages de prise GND directe indiqués à l'étape 1, appuyez plusieurs fois sur le bouton **INFO**.

4. Relâchez le déclencheur.

- Pour arrêter la photographie avec filtre GND en direct, sélectionnez **[Off]** dans l'écran **[Prise GND directe]**.

ⓘ Lors de la prise de vue immédiatement après l'apparition de l'écran de prise de vue ou lors d'un zoom avant, les images peuvent ne pas être capturées avec l'exposition optimale. Prévisualisez les résultats à l'écran avant la prise de vue.

- ⓘ Du « bruit » sous forme de lignes peut apparaître avec une composition dans laquelle une forte source de lumière est prise sur la photo.
- ⓘ La valeur maximale **[ISO]** en photographie GND en direct est ISO 3200. La valeur maximale est ISO 1600 lorsque **[Auto]** est sélectionné pour **[ISO]**.
- ⓘ Les options suivantes ne peuvent pas être utilisées :
 - Photographie avec flash, HDR, prise de vue hte rés., multi exposition, compensation trapézoïdale, bracketing, Focus Stacking, photographie par intervalles, **[Scan]** scintillement, photographie sans scintillement, correction Fisheye, visu direct filtre ND, détection des sujets
- ⓘ Lorsque Prise GND directe est activé, **[Rafale]** est défini sur **[✓□]** (silence une photo). Les options **[✓🕒12s]** (retardateur 12 s silencieux), **[✓🕒2s]** (retardateur 2 s silencieux) et **[✓🕒C]** (retardateur perso. silencieux) peuvent être réglées.
- ⓘ Les photos prises avec **[i-Enhance]** ou un filtre artistique sélectionné pour le mode Image sont enregistrées en mode **[Natural]**.
- ⓘ L'appareil photo sélectionne automatiquement **[S-AF]** pour le mode AF (P.107) à la place de **[C-AF]** et **[C-AF+TR]**, et **[S-AF MF]** à la place de **[C-AF MF]** et **[C-AF+TR MF]**.
- ⓘ **[Mode LV]** (P.381) est réglé sur **[Standard]**, et **[Vision nocturne]** (P.382) est réglé sur **[Off]**.

Augmentation de la profondeur de champ (Focus Stacking)

P A S M B 

Combinez plusieurs images pour une profondeur de champ supérieur à celle pouvant être obtenue avec un cliché unique. L'appareil photo prend une série de clichés à des distances de mise au point situées devant et derrière la position de mise au point actuelle et crée une image unique en combinant les zones mises au point dans chaque cliché.

Choisissez cette option si vous voulez que toutes les zones du sujet mis au point sur la photographie soient prises à une courte distance ou avec une ouverture large (chiffres f faibles). Les photos sont prises en mode silencieux en utilisant l'obturateur électronique.

- ⓘ L'image composite est enregistrée au format JPEG, quelle que soit l'option sélectionnée pour la qualité d'image.
- ⓘ L'image composite est agrandie à 7 % à l'horizontale et à la verticale.
- ⓘ La prise de vue s'arrête si la mise au point ou le zoom est ajusté après avoir appuyé sur le déclencheur jusqu'en fin de course pour commencer la photographie Focus Stacking.
- ⓘ Si le Focus Stacking échoue, l'appareil photo enregistre le nombre sélectionné de photos sans créer d'image composite.
- ⓘ Cette option n'est disponible qu'avec des objectifs compatibles avec le Focus Stacking. Consultez notre site Web pour obtenir des informations sur les objectifs compatibles.
- ⓘ Les photos prises avec un filtre artistique sélectionné pour le mode Image sont enregistrées en mode **[Naturel]**.

Menu

• MENU →  → 1. Modes de calcul → Focus Stacking

Activation de Focus Stacking

1. Utilisez $\Delta \nabla$ pour sélectionner **[Focus Stacking]** et appuyez sur le bouton **OK**.

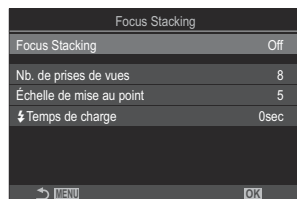

Écran de réglage Focus Stacking

2. Sélectionnez **[On]** avec les boutons $\Delta \nabla$, puis appuyez sur le bouton **OK**.

Off	Les photos sont prises sans utiliser cette fonction.
On	Les photos sont prises avec une plus grande profondeur de champ.

3. L'affichage revient à l'écran de réglage Focus Stacking.

Configuration de Focus Stacking

1. Configurez les options.

- Appuyez sur $\Delta \nabla$ pour sélectionner un élément et appuyez sur le bouton **OK** pour afficher le menu de réglage.
- Une fois les options configurées, appuyez sur le bouton **OK** pour revenir à l'écran de réglage Focus Stacking.

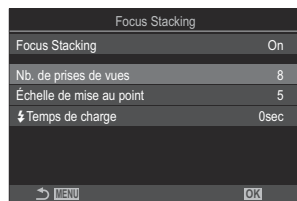

Nb. de prises de vues	Choisissez le nombre d'images prises avec des positions de mise au point variables. [3] – [15]
Échelle de mise au point	Choisissez le degré avec lequel l'appareil photo change la mise au point entre chaque cliché. [1] – [10]
⚡ Temps de charge	Choisissez le délai d'attente du rechargement du flash entre les prises de vue lorsque vous utilisez une unité de flash qui n'est pas spécialement conçue pour être utilisée avec l'appareil photo. [0sec] / [0.1sec] / [0.2sec] / [0.5sec] / [1sec] / [2sec] / [4sec] / [8sec] / [15sec] / [30sec]

Prise de vue

1. Appuyez sur le bouton **MENU** pour fermer l'écran de réglage Focus Stacking et revenir à l'écran shooting.

-  apparaît à l'écran.
- Le mode Image est réglé sur **[Natural]**.
- Un cadre indiquant le rognage final s'affichera à l'écran.
Composez la prise de vue avec votre sujet à l'intérieur du cadre.



2. Relâchez le déclencheur.

- L'appareil photo prend automatiquement le nombre sélectionné de photos lorsque vous appuyez sur le déclencheur jusqu'en fin de course.

ⓘ Lorsque **[Focus Stacking]** est réglé sur **[On]**, le réglage **[Mode Flash]** de **[Param. mode silencieux [♥]]** (P.212) devient **[Autorisé]**.

ⓘ La vitesse de synchronisation du flash est réglée sur 1/100 s. Elle est réglée sur 1/50 s lorsque **[ISO]** est défini sur 16000 ou plus.

ⓘ Les options suivantes ne peuvent pas être utilisées :

- HDR, prise de vue hte rés., multi exposition, compensation trapézoïdale, bracketing, photographie par intervalles,  scan scintillement, correction Fisheye, visu direct filtre ND et prise GND directe.

🔗 Nous vous recommandons d'utiliser une télécommande en option (P.478) pour réduire le flou provoqué par le bougé de l'appareil photo.

Dans **[Param. mode silencieux [♥]]** (P.212), vous pouvez choisir la durée d'attente de l'appareil photo avant de déclencher l'obturateur une fois que le déclencheur est enfoncé jusqu'en fin de course.

Prendre des images HDR (High Dynamic Range - Plage dynamique élevée) (HDR)

PASMB 

L'appareil photo varie l'exposition sur une série de prises de vue, sélectionne dans chacune d'elles une gamme de teinte avec le niveau de détail le plus élevé, et les combine pour créer une seule image avec une plage dynamique étendue. Si la photo représente un sujet à fort contraste, des détails qui sinon seraient perdus dans les ombres ou les hautes lumières sont préservés.

🔗 Utilisez un trépied ou un autre élément de stabilisation pour stabiliser l'appareil photo.

Menu

• MENU →  2 → 1. Modes de calcul → HDR

Off	HDR est désactivé.
HDR1	Chaque fois que vous prenez une photo, l'appareil photo prend une série de prises de vue tout en variant l'exposition et les combine en une seule image. Choisissez [HDR1] pour des résultats naturels, [HDR2] pour un effet plus pictural.
HDR2	<ul style="list-style-type: none">•  ISO et fixée à ISO 200.• La vitesse d'obturation la plus lente est de 4 s. La prise de vue se poursuit jusqu'à 15 s.• Le mode Image est défini sur [Natural] et l'espace couleur sur [sRGB].• Les images traitées en HDR sont enregistrées au format JPEG. Les photos prises avec [RAW] sélectionné pour la qualité d'image sont enregistrées au format RAW + JPEG.
3f 2.0EV	Chaque fois que vous prenez une photo, l'appareil photo varie l'exposition sur une série de prises de vue. Les prises de vue ne sont pas combinées pour créer une seule image. Elles peuvent cependant être combinées à l'aide d'un logiciel HDR sur un ordinateur ou un autre appareil.
5f 2.0EV	
7f 2.0EV	
3f 3.0EV	<p><u>3f 2.0EV</u></p> <p>① Nombre de photos ② Plage d'exposition</p>
5f 3.0EV	

- « HDR » apparaît à l'écran.



1. Relâchez le déclencheur.

- Chaque fois que vous appuyez sur le déclencheur, l'appareil photo prend le nombre de prises de vue défini.
- Dans les modes **[HDR1]** et **[HDR2]**, l'appareil photo combine automatiquement les prises de vue en une seule image.
- La compensation de l'exposition est disponible dans les modes **P**, **A** et **S**.

- ⓘ L'image affichée à l'écran ou dans le viseur pendant la prise de vue diffère de l'image finale avec traitement HDR.
- ⓘ Du bruit peut apparaître sur l'image finale si une vitesse d'obturation plus lente est sélectionnée dans le mode **[HDR1]** ou **[HDR2]**.
- ⓘ Lorsque le mode **[HDR1]** ou **[HDR2]** est activé, **[Rafale]** est défini sur **[♥□]** (silence une photo). Les options **[♥☺12s]** (retardateur 12 s silencieux), **[♥☺2s]** (retardateur 2 s silencieux) et **[♥☺C]** (retardateur perso. silencieux) peuvent être réglées.
- ⓘ Les options suivantes ne peuvent pas être utilisées :
 - la photographie au flash, le bracketing, le Focus Stacking, la multi exposition, la photographie par intervalles, la compens. trap., le visu direct filtre ND, la correction Fisheye, la prise de vue hte rés. et la prise GND directe

Enregistrement de plusieurs expositions dans une image seule (Multi exposition)

PASMB 

Prenez deux prises de vue et combinez-les dans une seule image. Vous pouvez également prendre une prise de vue et la combiner avec une image existante enregistrée sur la carte mémoire. L'image combinée est enregistrée avec les réglages de qualité d'image actifs. Seules les images RAW peuvent être sélectionnées pour les expositions multiples incluant une image existante.

🔗 Si vous enregistrez une exposition multiple avec RAW sélectionné pour , vous pouvez ensuite la sélectionner pour des expositions multiples ultérieures à l'aide de **[Superposition]**, ce qui vous permet de créer plusieurs expositions en combinant trois photographies ou plus.

Menu

• MENU →  2 → 1. Modes de calcul → Multi exposition

Activation de Multi exposition

1. Utilisez Δ ∇ pour sélectionner **[Multi exposition]** et appuyez sur le bouton **OK**.

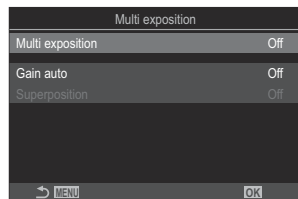

Écran de réglage Multi exposition

2. Sélectionnez **[On]** avec les boutons Δ ∇ , puis appuyez sur le bouton **OK**.

Off	Les photos sont prises sans utiliser cette fonction.
On	Créez une exposition multiple à partir de 2 images.

3. L'affichage revient à l'écran de réglage Multi exposition.

Configuration de Multi exposition

1. Configurez les options.

- Appuyez sur Δ ∇ pour sélectionner un élément et appuyez sur le bouton **OK** pour afficher le menu de réglage.
- Une fois les options configurées, appuyez sur le bouton **OK** pour revenir à l'écran de réglage Multi exposition.

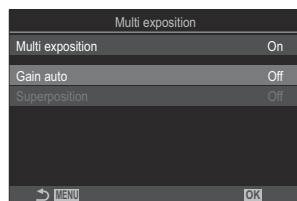

Gain auto	<p>[Off] : n'ajuste pas la luminosité des images dans l'exposition multiple.</p> <p>[On] : divise par deux la luminosité de chaque image dans l'exposition multiple.</p>
Superposition	<p>[Off] : crée une exposition multiple à partir des 2 prochaines images prises.</p> <p>[On] : réalise une exposition multiple qui inclut une image RAW existante enregistrée sur la carte mémoire.</p> <ul style="list-style-type: none">• [Superposition] n'est disponible que si [On] est sélectionné pour [Multi exposition].





Prise de vue

1. Appuyez sur le bouton **MENU** pour fermer l'écran de réglage Multi exposition et revenir à l'écran shooting.

- L'icône  s'affiche.



2. Relâchez le déclencheur.

- La première prise de vue est superposée sur la vue à travers l'objectif lorsque vous composez la prise de vue suivante.
- L'icône  devient verte.
- Normalement, une exposition multiple est créée après la deuxième prise de vue.
- Appuyez sur le bouton  pour reprendre la première prise de vue.
- Appuyez sur le bouton **MENU** ou sur le bouton  pour terminer la photographie multi exposition.
- L'icône  disparaît de l'écran lorsque la photographie multi exposition est terminée.

Lorsque [Superposition] est réglé

Lorsque vous avez sélectionné **[On]** pour **[Superposition]**, une liste des photos s'affiche.

1. Sélectionnez une image avec les boutons et appuyez sur le bouton **OK**.

- Seules des images RAW peuvent être sélectionnées.

2. Appuyez sur le bouton **MENU** pour quitter les menus.

- L'icône  s'affiche.
- La photo sélectionnée est superposée à l'écran.

3. Relâchez le déclencheur.

- Vous pouvez prendre d'autres images qui seront superposées sur la photographie choisie précédemment.





① L'appareil photo n'entre pas en mode Veille pendant la photographie multi exposition.

① Les photographies prises avec d'autres appareils photo ne peuvent pas être utilisées pour les expositions multiples.

① Les images RAW prises à l'aide de Prise de vue hte rés. ne peuvent pas être utilisées pour les expositions multiples.

① Les images RAW affichées dans l'écran de sélection d'image lorsque l'option **[Superposition]** est réglée sur **[On]** sont celles traitées à l'aide des réglages définis au moment de la prise de vue.

① Quittez le mode Multi exposition avant d'ajuster les réglages de prise de vue. Certains réglages ne peuvent pas être ajustés en mode Multi exposition.





- ⚠ L'exécution de l'une des opérations suivantes après la première prise de vue désactivera la photographie multi exposition :
 - éteindre l'appareil photo, appuyer sur le bouton  ou **MENU**, sélectionner un autre mode de prise de vue ou connecter des câbles de n'importe quel type. La multi exposition s'annule également lorsque la batterie est déchargée.
- ⚠ L'écran de sélection d'image pour **[Superposition]** affiche les copies JPEG des photographies prises avec l'option RAW + JPEG sélectionnée pour la qualité d'image.
- ⚠ La photographie Composite en direct (**[Live Comp]**) n'est pas disponible en mode **B**.
- ⚠ Les fonctions suivantes ne peuvent pas être utilisées pendant la photographie multi exposition.
 - HDR, bracketing, Focus Stacking, photographie par intervalles, compensation trapézoïdale, visu direct filtre ND, correction Fisheye, prise de vue hte rés. et prise GND directe.
- 🌀 Les photos prises avec RAW sélectionné pour   peuvent également être superposées pendant la lecture.  « [Combiner des images \(Superposition im.\)](#) » (P.341)

Zoom numérique (Kzoom Zoom num. / Zoom num.)

P A S M B

Cette option effectue un recadrage au centre de l'image, ayant les mêmes dimensions que l'option de taille actuellement sélectionnée pour la qualité d'image et l'agrandit pour remplir l'écran. Ceci vous permet d'effectuer un zoom avant au-delà de la longueur focale maximale de l'objectif, ce qui est utile lorsque vous ne pouvez pas changer d'objectif ou qu'il est difficile de vous rapprocher de votre sujet.

Menu

- MENU →  2. Autres fonctions de prise de vue →  Zoom num.
- MENU →  1. Réglages de base/Qualité d'image →  Zoom num.

Off Les photos sont prises sans utiliser cette fonction.

On Les images sont enregistrées au format agrandi (photos fixes : 2x, vidéos : 1,4x).

- Lorsque **[On]** est sélectionné, une icône s'affiche, et lorsque Live View est activée, elle est agrandie.
- La taille des cibles AF (P.114) augmente et leur nombre diminue.



- Les images JPEG sont enregistrées avec le rapport de zoom sélectionné. Dans le cas d'images RAW, un cadre affiche le rognage du zoom. Un cadre indiquant le rognage du zoom est affiché sur l'image pendant la lecture.
- ⑦ En mode de photographie fixe, les éléments suivants ne peuvent pas être utilisés : multi exposition, compensation trapézoïdale et correction Fisheye.
- ⑦ En mode vidéo, cette fonction n'est pas utilisable pendant l'enregistrement vidéo ultrarapide.
- ⑦ Cette fonction ne peut pas être utilisée lors de l'émission de signaux HDMI dans **[RAW]** (P.301).
- ⑦ Vous ne pouvez pas faire de zoom sur l'affichage lorsque **[Zoom num.]** est réglé sur **[On]**.
 - 👉 « Prévisualisation du sujet () » (P.57), « AF sur cadre de zoom/Zoom AF (Super AF Spot) » (P.119), « Aide à la mise au point manuelle (Assist MF) » (P.156)

Prise de vue automatique à un intervalle fixe (Prise de vue intervalle)

PASMB 

Vous pouvez régler l'appareil photo afin qu'il prenne automatiquement des clichés à intervalles fixes. Les images prises peuvent également être enregistrées comme une vidéo unique.

Menu

- MENU →  2. Autres fonctions de prise de vue → Prise de vue à intervalle

Activation de Prise de vue à intervalle

1. Utilisez $\Delta \nabla$ pour sélectionner **[Prise de vue à intervalle]** et appuyez sur le bouton **OK**.

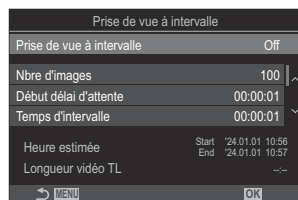

Écran de réglage Prise de vue à intervalle

2. Sélectionnez **[On]** avec les boutons $\Delta \nabla$, puis appuyez sur le bouton **OK**.

Off	Les photos sont prises sans utiliser cette fonction.
On	Les photos sont prises à intervalles fixes.

3. L'affichage revient à l'écran de réglage Prise de vue à intervalle.

Configuration de Prise de vue à intervalle

1. Configurez les options.

- Appuyez sur Δ ∇ pour sélectionner un élément et appuyez sur le bouton **OK** pour afficher le menu de réglage.
- Une fois les options configurées, appuyez sur le bouton **OK** pour revenir à l'écran de réglage Prise de vue à intervalle.

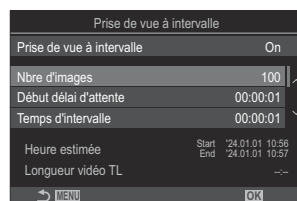

Nbre d'images	Choisit le nombre d'images à prendre. [002] – [9999]
Début délai d'attente	Définit le délai d'attente de l'appareil photo avant le démarrage de la photographie par intervalles et la prise du premier cliché. [00:00:00] – [24:00:00]
Temps d'intervalle	Définit l'intervalle entre les prises de vue après le démarrage de la prise de vue. [00:00:01] – [24:00:00]
Mode Intervalle	Déterminez si vous souhaitez donner la priorité à la durée d'intervalle ou au nombre d'images. [Priorité temps]/[Priorité images] Si [Priorité temps] est sélectionné, la prise de vue antérieure peut être en cours alors que c'est le tour du cliché suivant. Lorsque le [Temps d'intervalle] sélectionné est court ou lorsque vous utilisez une exposition longue, le nombre d'images enregistré peut être inférieur au nombre sélectionné pour [Nbre d'images] .
Exposition fluide	Déterminez si vous souhaitez lisser les réglages d'exposition sur toutes images. Le changement d'exposition sera lisse dans la vidéo en timelapse. [Off]/[On]
Temps enregistré vidéo	Définit si une vidéo par intervalles est enregistrée ou non. [Off] : l'appareil photo enregistre chaque cliché mais ne les utilise pas pour créer une vidéo par intervalles. [On] : l'appareil photo enregistre chaque cliché et les utilise pour créer une vidéo par intervalles.

Paramètres vidéo

Définit la taille d'image (**[Résolution vidéo]**) et la fréquence d'image (**[Taux compression]**) pour les vidéos créées à l'aide de **[Temps enregist vidéo]**.

Les options disponibles pour la **[Résolution vidéo]** sont : **[4K]/[FullHD]/[HD]**.

Choisissez le **[Taux compression]** parmi les options suivantes. **[30 i/s]**, **[15 i/s]**, **[10 i/s]**, **[5 i/s]**.

⚠ Les réglages **[Début délai d'attente]**, **[Temps d'intervalle]** et **[Heure estimée]** peuvent changer selon les réglages de prise de vue. Utilisez-les uniquement à titre indicatif.

Prise de vue



1. Appuyez sur le bouton **MENU** pour fermer l'écran de réglage Prise de vue à intervalle et revenir à l'écran shooting.

- Une icône  ainsi que le nombre d'images sélectionné apparaissent sur l'écran shooting.



2. Relâchez le déclencheur.

- Le nombre d'images indiqué est automatiquement pris.

- L'icône  devient verte et le nombre de clichés restant s'affiche.
- La prise de vue par intervalles est annulée dans les cas suivants :
 - Molette de sélection du mode, bouton **MENU**, bouton , bouton de déverrouillage de l'objectif ou connexion à un ordinateur à l'aide d'un câble USB.
- Le fait d'éteindre l'appareil photo arrête la photographie par intervalles.

⚠ Les photos sont prises même si l'image n'a pas été mise au point après l'AF. Si vous souhaitez régler la position de la mise au point, faites une prise de vue en mode MF.

⚠ **[Affichage des images]** (P.58) est défini sur 0,5 seconde.

- ⚠ Si la durée avant la prise de vue ou l'intervalle entre les prises de vue est de 1 minute 31 secondes ou plus, l'écran devient noir et l'appareil photo se met en mode de veille après 1 minute d'inutilisation. L'écran s'allume automatiquement 10 secondes avant le début de la prise de vue de l'intervalle suivant. Il peut également être réactivé à n'importe quel moment en appuyant sur le déclencheur.
- ⚠ L'appareil photo sélectionne automatiquement **[S-AF]** pour le mode AF (P.107) à la place de **[C-AF]** et **[C-AF+TR]**, et **[S-AF MF]** à la place de **[C-AF MF]** et **[C-AF+TR MF]**.
- ⚠ Lorsque **[S-AF]** est sélectionné comme le mode AF (P.107), faites la mise au point pour lancer la prise de vue, puis verrouillez la mise au point et démarrez l'enregistrement.
- ⚠ Les opérations tactiles sont désactivées pendant la prise de vue par intervalles.
- ⚠ Il est impossible d'associer la prise de vue par intervalles avec le HDR, le bracketing, le Focus Stacking, le multi exposition, le visu direct filtre ND ou la prise GND directe.
- ⚠ Le flash ne fonctionne pas si la durée de chargement du flash est supérieure à l'intervalle entre les clichés.
- ⚠ Si vous avez sélectionné 1000 ou plus pour **[Nbre d'images]**, **[Temps enregist vidéo]** est défini sur **[Off]**.
- ⚠ Lorsque **[Prise de vue hte rés.]** est réglé sur **[On]** (trépied), **[Temps enregist vidéo]** devient **[Off]**.
- ⚠ Si une des images fixes n'est pas enregistrée correctement, la vidéo en timelapse n'est pas générée.
- ⚠ Si l'espace disponible sur la carte est insuffisant, la vidéo en timelapse n'est pas enregistrée.
- ⚠ Si la charge restante sur la batterie est insuffisante, la prise de vue peut s'arrêter à mi-parcours. Utilisez une batterie suffisamment chargée ou connectez l'adaptateur secteur USB (P.26) ou une batterie mobile conforme à la norme USB-PD à l'appareil photo lors de la prise de vue.

Compensation trapézoïdale et contrôle de la perspective (Compens. trapézoïd.)

PASMB 

La distorsion trapézoïdale due à l'influence de la longueur focale de l'objectif et la proximité du sujet peut être corrigée, ou améliorée afin d'exagérer les effets de perspective. La compensation trapézoïdale peut être prévisualisée à l'écran pendant la prise de vue. L'image corrigée est créée à partir d'un rognage plus petit, augmentant légèrement le rapport de zoom effectif.

Menu

- MENU →  → 2. Autres fonctions de prise de vue → Compens. trapézoïd.



Off La compensation trapézoïdale n'est pas appliquée.

On La compensation trapézoïdale est appliquée.

- Lorsque vous sélectionnez **[On]**, une icône de compensation trapézoïdale s'affiche et des curseurs apparaissent à l'écran.



1. Cadrez la prise de vue et ajustez la compensation trapézoïdale tout en visualisant votre sujet à l'écran.

- Faites tourner la molette avant pour effectuer des réglages horizontaux et la molette arrière pour des réglages verticaux.
- Utilisez les boutons  pour positionner le rognage. Le sens de déplacement du rognage est indiqué par une icône .
- Pour annuler les modifications, maintenez le bouton **OK** enfoncé.





2. Pour régler l'ouverture, la vitesse d'obturation et d'autres réglages de prise de vue, appuyez sur le bouton **INFO**.

- L'appareil photo revient à l'affichage standard de la prise de vue.
- L'icône  s'affiche lorsque la compensation trapézoïdale est active. L'icône est affichée en vert si les réglages de la compensation trapézoïdale ont été ajustés.
- Pour revenir à l'affichage de la compensation trapézoïdale indiqué à l'étape 1, appuyez plusieurs fois sur le bouton **INFO**.

3. Relâchez le déclencheur.

ⓘ Les images peuvent paraître « granuleuses » selon le degré de compensation appliqué. Le degré de compensation détermine également le degré d'agrandissement de l'image lors du rognage et si le rognage peut être déplacé.

ⓘ En fonction du degré de compensation, vous ne pourrez peut-être pas repositionner le rognage.

ⓘ En fonction du degré de compensation appliqué, la cible AF sélectionnée peut ne pas être visible à l'écran. Si la cible AF est hors du cadre, sa direction est indiquée par une icône , , , ou  à l'écran.

ⓘ Les photos prises avec **[RAW]** sélectionné pour la qualité d'image sont enregistrées au format RAW + JPEG.

ⓘ Les options suivantes ne peuvent pas être utilisées :

- photographie Composite en direct, photographie en rafale, bracketing, Focus Stacking, HDR, multi exposition, visu direct filtre ND, compensation Fisheye, téléconvertisseur numérique, enregistrement vidéo, modes AF **[C-AF]**, **[C-AFMF]**, **[C-AF+TR]** et **[C-AF+TRMF]**, filtres artistiques, retardateur personnalisé, prise de vue hte rés., prise GND directe et détection des sujets.

ⓘ Les objectifs de conversion peuvent ne pas produire les résultats escomptés.

ⓘ Veillez à fournir les données  **Stabilisateur** pour les objectifs qui ne font pas partie de la gamme Four Thirds ou Micro Four Thirds (P.218).

Lorsque cela est possible, la compensation trapézoïdale est réalisée à l'aide de la longueur focale fournie pour  **Stabilisateur** (P.218) ou **[Param. infos objectif]** (P.414).

Correction de la déformation Fisheye (Compensation Fisheye)

PASMB 

Corrigez la déformation due aux objectifs Fisheye afin de donner aux photos l'apparence de photos prises avec un objectif grand angle. Le degré de correction peut être sélectionné à partir de trois niveaux différents. Vous pouvez également choisir de corriger simultanément la déformation dans des photos prises sous l'eau.

- Cette option n'est disponible qu'avec des objectifs Fisheye compatibles.
À compter du mois de janvier 2024, elle peut être utilisée avec l'objectif M.ZUIKO DIGITAL ED 8mm F1.8 Fisheye PRO.

Menu

- MENU →  2 → 2. Autres fonctions de prise de vue → Compensation Fisheye

Activation de Compensation Fisheye

1. Utilisez Δ ∇ pour sélectionner **[Compensation Fisheye]** et appuyez sur le bouton **OK**.



Écran de réglage
Compensation Fisheye

2. Sélectionnez **[On]** avec les boutons Δ ∇ , puis appuyez sur le bouton **OK**.

Off	Les photos sont prises sans utiliser cette fonction.
On	Les photos sont prises avec la compensation Fisheye appliquée.



3. L'écran de réglage Compensation Fisheye est affiché de nouveau.

Configuration de Compensation Fisheye

1. Configurez les options.

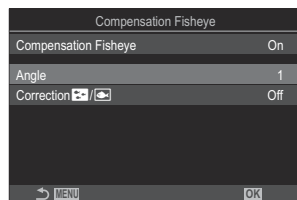
- Appuyez sur Δ ∇ pour sélectionner un élément et appuyez sur le bouton **OK** pour afficher le menu de réglage.
- Une fois les options configurées, appuyez sur le bouton **OK** pour revenir à l'écran de réglage Compensation Fisheye.



Angle	Lorsque la correction Fisheye est effectuée, l'image est rognée afin d'éliminer les zones occultées. Choisissez parmi trois rognages différents. [1] / [2] / [3]
Correction  / 	Choisissez de corriger la déformation dans les photos prises sous l'eau en plus de la correction réalisée à l'aide de [Angle] . [Off]/[On]

Prise de vue

1. Appuyez sur le bouton **MENU** pour fermer l'écran de réglage Compensation Fisheye et revenir à l'écran shooting.

- Lorsque la compensation Fisheye est activée, une icône  s'affiche avec le rognage sélectionné.



2. Relâchez le déclencheur.

ⓘ Les photos prises avec **[RAW]** sélectionné pour la qualité d'image sont enregistrées au format RAW + JPEG. La compensation Fisheye n'est pas appliquée à l'image RAW.

- ⚠ Le focus peaking n'est pas disponible dans l'écran Compensation Fisheye.
- ⚠ La sélection de la cible AF est limitée aux modes [**•**]Single unique et [**⌘**]Small cible.
- ⚠ Les options suivantes ne peuvent pas être utilisées :
 - photographie Composite en direct, photographie en rafale, bracketing, Focus Stacking, HDR, multi exposition, visu direct filtre ND, compens. trap., téléconvertisseur numérique, enregistrement vidéo, modes AF [**C-AF**], [**C-AF**MF], [**C-AF+TR**] et [**C-AF+TR**MF], modes d'image de filtre artistique, retardateur personnalisé, prise de vue hte rés., prise GND directe et détection des sujets.

Configuration des réglages BULB/TIME/COMP (Réglages BULB/TIME/COMP)

P A S M B 

Définissez les éléments relatifs à la photographie Bulb/Time/composite.

Menu

- MENU →  2. Autres fonctions de prise de vue → Réglages BULB/TIME/COMP

1. Configurez les options.

- Appuyez sur $\Delta \nabla$ pour sélectionner un élément et appuyez sur le bouton **OK** pour afficher le menu de réglage.

Réglages BULB/TIME/COMP	My
Prise vue BULB/TIME	On
Timer BULB/TIME	8min
Timer Live Composite	3h
Écran BULB/TIME	-7
Live BULB	Off
Live TIME	0.5sec
Réglages Composite	1/2sec
→ MENU	OK

Prise vue BULB/TIME	Permet la mise au point manuelle en mode B (Bulb). Vous pouvez prendre des photos en utilisant des techniques telles que la non-mise au point du sujet pendant l'exposition ou la mise au point à la fin de l'exposition. [Off] : désactive la mise au point manuelle pendant l'exposition. [On] : active la mise au point manuelle pendant l'exposition.
Timer BULB/TIME	Spécifiez la longueur maximale de la photographie Bulb/Time. [30min] / [25min] / [20min] / [15min] / [8min] / [4min] / [2min] / [1min]
Timer Live Composite	Spécifiez la longueur maximale de la photographie composite en direct. [6h] / [5h] / [4h] / [3h] / [2h] / [1h] / [30min] / [25min] / [20min] / [15min] / [8min] / [4min]
Écran BULB/TIME	Spécifiez la luminosité de l'écran en mode B (Bulb). [-7] – [±0] – [+7]
Live BULB	Choisissez l'intervalle d'affichage pour la photographie Bulb. Le nombre de mises à jour est limité. Choisissez [Off] pour désactiver l'affichage. [60sec] / [30sec] / [15sec] / [8sec] / [4sec] / [2sec] / [1sec] / [0.5sec] / [Off]

Live TIME	Choisissez l'intervalle d'affichage pour la photographie Time. Le nombre de mises à jour est limité. Choisissez [Off] pour désactiver l'affichage. [60sec] / [30sec] / [15sec] / [8sec] / [4sec] / [2sec] / [1sec] / [0.5sec] / [Off]
Réglages Composite	Définissez une durée d'exposition en tant que référence dans la photographie composite. [60sec] / [50sec] / [40sec] / [30sec] / [25sec] / [20sec] / [15sec] / [13sec] / [10sec] / [8sec] / [6sec] / [5sec] / [4sec] / [3.2sec] / [2.5sec] / [2sec] / [1.6sec] / [1.3sec] / [1sec] / [1/1.3sec] / [1/1.6sec] / [1/2sec]

Enregistrement d'une série de clichés avec une exposition variée (AE BKT)

PASMB 

Variez l'exposition sur une série de clichés. Vous choisissez le degré de variation et le nombre de clichés. L'appareil photo prend une série de clichés à des réglages d'exposition différents. L'appareil photo prend des photos lorsque vous appuyez sur le déclencheur jusqu'en fin de course et n'arrête qu'une fois le nombre de clichés sélectionné atteint.

Menu

• MENU →  2 → 3. Bracketing → AE BKT

Off	Les photos sont prises sans utiliser cette fonction.
3f 0.3EV	3 photos sont prises avec l'incrément de bracketing 0,3 EV.
3f 0.5EV	3 photos sont prises avec l'incrément de bracketing 0,5 EV.
3f 0.7EV	3 photos sont prises avec l'incrément de bracketing 0,7 EV.
3f 1.0EV	3 photos sont prises avec l'incrément de bracketing 1,0 EV.
5f 0.3EV	5 photos sont prises avec l'incrément de bracketing 0,3 EV.
5f 0.5EV	5 photos sont prises avec l'incrément de bracketing 0,5 EV.
5f 0.7EV	5 photos sont prises avec l'incrément de bracketing 0,7 EV.
5f 1.0EV	5 photos sont prises avec l'incrément de bracketing 1,0 EV.
7f 0.3EV	7 photos sont prises avec l'incrément de bracketing 0,3 EV.
7f 0.5EV	7 photos sont prises avec l'incrément de bracketing 0,5 EV.
7f 0.7EV	7 photos sont prises avec l'incrément de bracketing 0,7 EV.

La mention « BKT » s'affiche en vert jusqu'à ce que tous les clichés de la séquence de bracketing aient été pris. Le premier cliché est pris avec les réglages d'exposition actuels, puis les clichés suivants utilisent une exposition réduite, puis les derniers une exposition accrue.

Les réglages utilisés pour altérer l'exposition varient selon le mode de prise de vue.

P (programme EA)	Ouverture et vitesse d'obturation
A (priorité ouverture EA)	Vitesse d'obturation
S (priorité obturateur EA)	Ouverture
M (manuel)	<ul style="list-style-type: none">• Vitesse d'obturation (lorsque [ISO] n'est pas réglé sur [Auto])• Sensibilité ISO (lorsque [ISO] est réglé sur [Auto])

- Si la compensation de l'exposition est activée avant le début de la prise de vue, l'appareil photo fait varier l'exposition autour de la valeur sélectionnée.
- Si vous modifiez l'option sélectionnée pour **[Étape EV]** (P.167), cela entraîne la modification des options disponibles pour l'incrément de bracketing.

ⓘ Ce paramètre ne peut pas être combiné avec le bracketing du flash (P.290) ou le cadrage de mise au point (P.294).

Enregistrement des photos avec une balance des blancs variable (WB BKT)

PASMB 

L'appareil photo fait varier la balance des blancs afin d'enregistrer une série de photos. Vous choisissez l'axe des couleurs et l'incrément de bracketing.

La série complète est prise en appuyant une seule fois sur le déclencheur. L'appareil photo prend une photo lorsque vous appuyez sur le déclencheur jusqu'en fin de course et la traite automatiquement afin d'enregistrer les images.

Menu

• MENU →  2 → 3. Bracketing → WB BKT

A-B	Sélectionnez l'incrément de bracketing pour l'axe A-B (orange-bleu). [Off] / [3Im 2Étape] / [3Im 4Étape] / [3Im 6Étape]
G-M	Sélectionnez l'incrément de bracketing pour l'axe G-M (vert-magenta). [Off] / [3Im 2Étape] / [3Im 4Étape] / [3Im 6Étape]

Trois photos sont créées sur chaque axe de couleur.

La première copie est enregistrée avec les réglages actuels de balance des blancs, la seconde avec une valeur négative pour la compensation et la troisième avec une valeur positive.

Si le réglage précis de la balance des blancs est activé avant le début de la prise de vue, l'appareil photo fait varier la balance des blancs autour de la valeur sélectionnée.

 Ce paramètre ne peut pas être combiné avec le bracketing de filtre artistique ([P.292](#)) ou le cadrage de mise au point ([P.294](#)).

Enregistrement des photos avec un niveau de flash variable (FL BKT)

PASMB 

L'appareil photo fait varier le niveau de flash (sortie) sur une série de photos. Vous pouvez choisir le degré de variation. L'appareil photo prend une photo avec le nouveau niveau de flash à chaque fois que le déclencheur est enfoncé jusqu'en fin de course. Le bracketing s'arrête une fois le nombre requis de clichés pris. Dans les modes de prise de vue Burst, l'appareil photo prend des photos lorsque vous appuyez sur le déclencheur jusqu'en fin de course et n'arrête qu'une fois le nombre de clichés requis atteint.

Menu

• MENU →  2 → 3. Bracketing → FL BKT

Off	Les photos sont prises sans utiliser cette fonction.
3f 0.3EV	3 photos sont prises avec l'incrément de bracketing 0,3 EV.
3f 0.5EV	3 photos sont prises avec l'incrément de bracketing 0,5 EV.
3f 0.7EV	3 photos sont prises avec l'incrément de bracketing 0,7 EV.
3f 1.0EV	3 photos sont prises avec l'incrément de bracketing 1,0 EV.

La mention « BKT » s'affiche en vert jusqu'à ce que tous les clichés de la séquence de bracketing aient été pris. Le premier cliché est pris avec les réglages de flash actuels, le cliché suivant avec un flash réduit, puis le suivant avec un flash plus puissant.

Si la compensation du flash est activée avant le début de la prise de vue, l'appareil photo fait varier la sortie du flash autour de la valeur sélectionnée.

 Si vous modifiez le réglage **[Étape EV]** (P.167), l'incrément de bracketing du flash change également.

 Ce paramètre ne peut pas être combiné avec le bracketing du AE (P.287) ou le cadrage de mise au point (P.294).

Enregistrement de photos avec une sensibilité ISO variable (ISO BKT)

P A S M B 

L'appareil photo fait varier la sensibilité ISO afin d'enregistrer une série de photos. Vous choisissez le degré de variation et le nombre de clichés. La série complète est prise en appuyant une seule fois sur le déclencheur. L'appareil photo prend une photo lorsque vous appuyez sur le déclencheur jusqu'en fin de course et la traite automatiquement afin d'enregistrer le nombre de clichés requis.

Menu

• MENU →  2 → 3. Bracketing → ISO BKT

Off	Les photos sont prises sans utiliser cette fonction.
3f 0.3EV	3 photos sont prises avec l'incrément de bracketing 0,3 EV.
3f 0.7EV	3 photos sont prises avec l'incrément de bracketing 0,7 EV.
3f 1.0EV	3 photos sont prises avec l'incrément de bracketing 1,0 EV.

La première copie est enregistrée avec la sensibilité ISO actuelle, la seconde avec une sensibilité réduite selon l'incrément sélectionné, et la troisième avec la sensibilité ISO augmentée de l'incrément sélectionné.

Si la vitesse d'obturation ou l'ouverture ont été modifiés pour changer l'exposition par rapport à la valeur sélectionnée par l'appareil photo, celui-ci fait varier la sensibilité ISO autour de la valeur d'exposition actuelle.

- ⓘ La sensibilité maximale sélectionnée pour [ ISO-A maxi./défaut] ne s'applique pas.
- ⓘ En mode de photographie silencieux, la vitesse de synchronisation du flash est de 1/50 s.
- ⓘ Si vous modifiez l'option sélectionnée pour [**Étape ISO**] (P.181), cela ne modifie pas les options disponibles pour l'incrément de bracketing.
- ⓘ Ce paramètre ne peut pas être combiné avec le bracketing de filtre artistique (P.292) ou le cadrage de mise au point (P.294).

Enregistrement de copies d'une photo avec différents filtres artistiques appliqués (ART BKT)

PASMB 

Créez plusieurs versions de chaque photo, chacune avec un filtre artistique distinct appliqué.

Activation du bracketing du filtre artistique

Menu

- MENU →  2 → 3. Bracketing → ART BKT

1. Sélectionnez **[ART BKT]** avec les boutons Δ ∇ , puis appuyez sur le bouton **OK**.

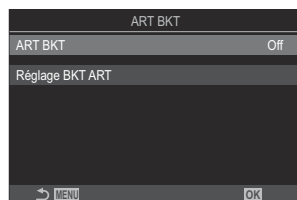

Écran de réglage ART BKT

2. Sélectionnez **[On]** avec les boutons Δ ∇ , puis appuyez sur le bouton **OK**.

Off	Les photos sont prises sans utiliser cette fonction.
On	Les photos sont prises avec des filtres artistiques distincts.

3. L'affichage revient à l'écran de réglage ART BKT.

Configuration du bracketing du filtre artistique

1. Sélectionnez **[Réglage BKT ART]** dans l'écran de réglage BKT ART puis appuyez sur le bouton **OK**.

2. Sélectionnez le filtre artistique que vous voulez appliquer et cochez-le (✓).

- Sélectionnez une option en utilisant $\Delta \nabla$, puis appuyez sur le bouton **OK** pour la cocher (✓).
Pour retirer la coche, appuyez de nouveau sur le bouton **OK**.

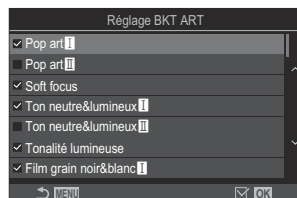

Réglage BKT ART

Sélectionnez les filtres artistiques que vous voulez appliquer. Les modes Image tels que **[Vivid]**, **[Natural]** et **[Doux]** peuvent également être sélectionnés.

- ⓘ Lorsqu'il existe un nombre élevé de filtres artistiques à appliquer, l'enregistrement des photos après la prise de vue pourra prendre beaucoup de temps.
- ⓘ Ce paramètre ne peut pas être combiné avec des fonctions de bracketing autres que le bracketing du AE ([P.287](#)) et le bracketing du flash ([P.290](#)).

Prise de vue

1. Appuyez sur le bouton **MENU** pour fermer l'écran de réglage ART BKT et revenir à l'écran shooting.

2. L'appareil photo prend une photo lorsque vous appuyez sur le déclencheur jusqu'en fin de course et crée automatiquement plusieurs copies, chacune avec un filtre artistique différent.

Enregistrement de photos avec des positions de mise au point distinctes (Focus BKT)

PASMB 

L'appareil photo fait varier la mise au point sur une série de photos. Vous choisissez la quantité et le nombre de clichés. La série complète est prise en appuyant une seule fois sur le déclencheur. À chaque fois que vous enfoncez le déclencheur, l'appareil photo prend le nombre de clichés sélectionné, en variant la mise au point pour chacun. Les photos sont prises en mode silencieux en utilisant l'obturateur électronique.

Activation du cadrage de mise au point

Menu

- MENU →  2 → 3. Bracketing → Focus BKT

1. Sélectionnez **[Focus BKT]** avec les boutons Δ ∇ , puis appuyez sur le bouton **OK**.



Écran de réglage Bracketing m. au point

2. Sélectionnez **[On]** avec les boutons Δ ∇ , puis appuyez sur le bouton **OK**.

Off	Les photos sont prises sans utiliser cette fonction.
On	Les photos sont prises avec des positions de mise au point variables.

3. L'affichage revient à l'écran de réglage Bracketing m. au point.

Configuration du cadrage de mise au point

1. Configurez les options.

- Appuyez sur Δ ∇ pour sélectionner un élément et appuyez sur le bouton **OK** pour afficher le menu de réglage.
- Une fois les options configurées, appuyez sur le bouton **OK** pour revenir à l'écran de réglage Bracketing m. au point.



Nb. de prises de vues	Choisissez le nombre d'images prises avec des positions de mise au point variables. [003] – [999]
Échelle de mise au point	Choisissez le degré avec lequel l'appareil photo change la mise au point entre chaque cliché. [1] – [10]
⚡ Temps de charge	Choisissez le délai d'attente du rechargement du flash entre les prises de vue lorsque vous utilisez une unité de flash qui n'est pas spécialement conçue pour être utilisée avec l'appareil photo. [0sec] / [0.1sec] / [0.2sec] / [0.5sec] / [1sec] / [2sec] / [4sec] / [8sec] / [15sec] / [30sec]

Prise de vue

1. Appuyez sur le bouton **MENU** pour fermer l'écran de réglage Bracketing m. au point et revenir à l'écran shooting.
2. Enfoncez le déclencheur jusqu'en fin de course pour prendre la photo.
 - La prise de vue se poursuit jusqu'à ce que le nombre sélectionné de prises de vue soit atteint.
 - Pour arrêter le bracketing, appuyez une deuxième fois à fond sur le déclencheur.
 - L'appareil photo change la distance de mise au point selon le degré sélectionné dans Échelle de mise au point entre chaque cliché. La prise de vue s'arrête lorsque la distance de mise au point atteint l'infini.

- ⚠ La prise de vue s'arrête si la mise au point ou le zoom est ajusté(e) après avoir appuyé sur le déclencheur jusqu'en fin de course pour commencer le bracketing.
- ⚠ Lorsque **[Bracketing m. au point]** est réglé sur **[On]**, le réglage **[Mode Flash]** de **[Param. mode silencieux [♥]]** (P.212) devient **[Autorisé]**.
- ⚠ Le cadrage de mise au point n'est pas disponible avec les objectifs des systèmes Four Thirds.
- ⚠ Il est impossible d'associer le cadrage de mise au point avec d'autres formes de bracketing.
- ⚠ La vitesse de synchronisation du flash est réglée sur 1/100 s. Elle est réglée sur 1/50 s lorsque **[ISO]** est défini sur 16000 ou plus.

Fonctions uniquement disponibles dans le mode vidéo



Options d'enregistrement du son (Réglages d'enregistr. du son)

P A S M B 

Ajustez les réglages pour le son d'enregistrement pendant que vous filmez des vidéos. Vous pouvez également accéder aux réglages à utiliser lorsqu'un microphone externe ou un enregistreur est connecté.

Menu

• MENU →  → 5. Enregistrement du son/Connexion → Réglages d'enregistr. du son

Niv. enregistrement	<p>Réglez la sensibilité du microphone. Choisissez des valeurs distinctes pour le microphone stéréo intégré et les microphones externes.</p> <p>[Intégré  : réglez la sensibilité du microphone stéréo intégré de l'appareil photo. [-10] – [0] – [+10]</p> <p>[MIC  : réglez la sensibilité des microphones externes connectés à la prise micro. [-10] – [0] – [+10]</p>
 Limiteur de volume	<p>L'appareil photo fixe une limite au volume des sons enregistrés par le microphone. Utilisez cette option pour réduire automatiquement le niveau des sons au-delà d'un certain volume.</p> <p>[Off] : ne fixe pas de limite au volume des sons enregistrés par le microphone.</p> <p>[On] : fixe une limite au volume des sons enregistrés par le microphone.</p>

Réduct. bruit parasite	<p>Réduisez le bruit parasite pendant l'enregistrement audio.</p> <p>[Off] : ne réduit pas le bruit parasite pendant l'enregistrement audio.</p> <p>[Faible] / [Standard] / [Élevé] : définit le niveau de réduction du bruit parasite.</p>
Qualité d'enreg.	<p>Choisissez un format d'enregistrement audio.</p> <p>[96kHz/24bit] : audio de haute qualité.</p> <p>[48kHz/16bit] : audio de qualité standard.</p>
 Alim. branchement	<p>Dans la plupart des cas, il n'est pas nécessaire de modifier ce paramètre. Si votre microphone externe ne nécessite pas d'alimentation enfichable et que l'alimentation provoque l'enregistrement de bruit, réglez-le sur [Off].</p> <p>[Off] : n'alimente pas l'appareil photo vers le microphone externe.</p> <p>[On] : fournit l'alimentation de l'appareil photo au microphone externe.</p>
Volume enr. app.	<p>Ce paramètre n'est disponible que lorsqu'un microphone externe est connecté. Lorsqu'ils sont réglés sur [Désactiver], les paramètres d'enregistrement sonore de l'appareil photo ([Niv. enregistrement], [Limiteur de volume], [Réduct. bruit parasite]) sont désactivés.</p> <p>[Activer] : les réglages d'enregistrement du son de l'appareil photo sont activés.</p> <p>[Désactiver] : les réglages d'enregistrement du son de l'appareil photo sont désactivés. Le son entrant du microphone externe est enregistré tel quel.</p>

- ⓘ Le son n'est pas enregistré :
 - avec des vidéos ultrarapides ou au ralenti ou en accéléré, ou lorsque le mode d'image ART 7 I / ART 7 II (diorama) est sélectionné.
- ⓘ L'enregistrement audio ne peut être lu que sur des périphériques compatibles avec l'option sélectionnée pour **[Qualité d'enreg.]**.
- 🔊 Les sons d'utilisation de l'objectif et de l'appareil photo peuvent être enregistrés dans une vidéo. Pour empêcher leur enregistrement, réduisez les sons d'utilisation en définissant **[Mode AF (P.107)]** sur **[S-AF]**, **[MF]** ou **[Pre MF]** ou en minimisant l'utilisation des boutons de l'appareil photo.

Ajustement du volume des écouteurs (Volume des écouteurs)

PASMB 

Menu

- MENU →  → 5. Enregistrement du son/Connexion → Volume des écouteurs

Volume des écouteurs

Réglez le volume de la sortie audio vers les écouteurs.

Codes temporels (Param. Time code)

PASMB 

Ajustez les réglages de code temporel. Les codes temporels permettent de synchroniser l'image et le son lors de l'édition et des autres opérations similaires. Choisissez entre les options suivantes.

Menu

• MENU →  → 5. Enregistrement du son/Connexion → Param. Time code

Mode time code	<p>Choisissez l'option d'enregistrement des codes temporels. Utilisez les codes temporels lorsque vous avez besoin d'une synchronisation précise.</p> <p>[DF] : codes temporels avec compensation du temps réel. Le code temporel est réglé afin de compenser les écarts par rapport à l'heure d'enregistrement.</p> <p>[NDF] : codes temporels sans compensation du temps réel. Le code temporel n'est pas réglé afin de compenser les écarts par rapport à l'heure d'enregistrement.</p>
Haut	<p>Déterminez de quelle manière le décompte est incrémenté.</p> <p>[Enregistrement] : le décompte est uniquement incrémenté pendant l'enregistrement.</p> <p>[Libre] : le décompte est incrément en continu, y compris lorsqu'aucun enregistrement n'est en cours ou que l'appareil photo est éteint.</p>
Heure de début	<p>Définissez une heure de début pour le code temporel.</p> <p>[Réinitialiser] : remettez le code temporel à 00:00:00</p> <p>[Saisie manuelle] : entrez le code temporel manuellement.</p> <p>[Heure actuelle] : réglez le code temporel sur l'heure actuelle, image 00.</p>



- 🔗 Lorsque vous réglez **[Heure de début]** sur **[Heure actuelle]**, vérifiez que l'appareil photo indique la bonne heure.  « Réglage de l'horloge de l'appareil photo (🕒 Réglages) » (P.436)
- 🔗 Les codes temporels ne sont pas enregistrés sur les films à grande vitesse (P.229).

Sortie HDMI (Sortie HDMI)

PASMB 

Ajustez les réglages de sortie vers les périphériques HDMI. Des options de commande des enregistreurs HDMI à partir de l'appareil photo ou d'ajout de codes temporels à utiliser pour l'édition vidéo sont disponibles.

Menu





- MENU ➔  ➔ 5. Enregistrement du son/Connexion ➔  Sortie HDMI

Mode de sortie	<p>[Moniteur] : le périphérique HDMI fonctionne comme un écran externe. L'appareil photo envoie les images et les indicateurs vers l'affichage. Les paramètres de sortie peuvent être ajustés à l'aide de l'option [Paramètres HDMI] (P.424).</p> <p>[Enregistrem.] : lorsque Live View s'affiche en mode vidéo, le périphérique HDMI fonctionne comme un enregistreur externe. Seules les images sont envoyées sur le périphérique. La taille d'image et les paramètres de son sont ajustés avec les commandes de l'appareil photo.</p> <p>[RAW] : lorsque Live View s'affiche en mode vidéo, les images sont émises sur le périphérique HDMI au format RAW. Les images ne sont pas enregistrées sur la carte de l'appareil photo. La taille d'image et les paramètres de son sont ajustés avec les commandes de l'appareil photo.</p>
Bit REC	<p>L'appareil photo et le périphérique externe démarrent et arrêtent l'enregistrement en même temps.</p> <p>Cette option n'est disponible qu'avec les périphériques compatibles.</p> <p>[Off] : n'utilise pas cette fonction.</p> <p>[On] : commande le périphérique externe.</p>
Time code	<p>Les codes temporels sont envoyés sur le périphérique externe. Les paramètres du code temporel peuvent être ajustés à l'aide de [Param. Time code] (P.300).</p> <p>[Off] : les codes temporels ne sont pas envoyés sur le périphérique externe.</p> <p>[On] : les codes temporels sont envoyés sur le périphérique externe.</p>

À propos de [RAW]

Lorsque [RAW] est sélectionné, il est possible d'enregistrer les images raw auxquelles aucun réglage de prise de vue, comme la compensation de l'exposition et la balance des blancs, n'a été appliqué. Rendez-vous sur notre site Web pour obtenir des informations sur les dispositifs HDMI compatibles avec [RAW].

Lorsque [RAW] est sélectionné, « HDMI » est affiché sur l'écran de l'appareil photo pendant l'envoi des signaux à un périphérique HDMI.

- ⓘ Le format d'enregistrement des images, émises par l'appareil photo lorsque [RAW] est sélectionné, varie en fonction du périphérique HDMI. Visitez notre site Web pour en savoir plus.
- ⓘ Lorsque [RAW] est sélectionné et qu'un périphérique HDMI compatible est connecté, [ Mode Image] est réglé sur [ 2 OM-Log400].
- ⓘ Les limites suivantes s'appliquent lorsque [RAW] est sélectionné.
 - [] : seules les options [C4K] et [4K] peuvent être sélectionnées. Les vidéos au ralenti ou en accéléré ne sont pas disponibles.
 - [ Stabilisateur] : seules les options [M-IS Off] et [M-IS2] peuvent être sélectionnées.
 - [Zoom num.] est réglé sur [Off].
 - [ Mode AF] lors de l'utilisation d'un objectif du système Four Thirds : seules les options [MF] et [PreMF] peuvent être sélectionnées.

Affichage du symbole + au centre de l'écran lors de l'enregistrement vidéo (Repère central)

PASMB 

Pendant l'enregistrement vidéo, vous pouvez afficher le symbole « + » pour vous permettre de voir où se trouve le centre de l'écran.

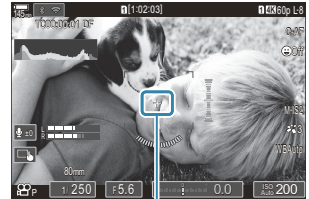

① Symbole +

Menu

- MENU →  → 6. Assistant prise de vue → Repère central

Off Le symbole + mark n'est pas affiché.

On Le symbole + est affiché au centre de l'écran pendant l'enregistrement vidéo et en mode de préparation à l'enregistrement vidéo.

Affichage de motifs zèbre sur les zones à forte luminosité pendant l'enregistrement vidéo (Réglages motif zèbre)

PASMB 

Pendant l'enregistrement vidéo, vous pouvez afficher des motifs zèbre (rayures) sur les zones où les niveaux de luminosité dépassent les seuils prédéterminés. Vous pouvez spécifier deux seuils pour afficher deux motifs zèbre avec des angles distincts.

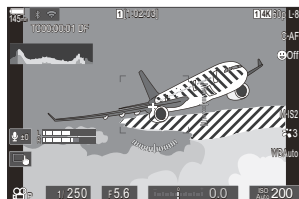

Affichage de motifs zèbre

Menu

- MENU →  → 6. Assistant prise de vue → Réglages motif zèbre



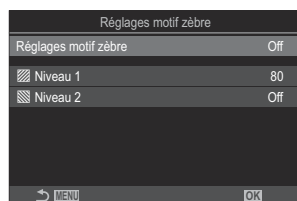

1. Utilisez Δ ∇ pour sélectionner **[Réglages motif zèbre]** et appuyez sur le bouton **OK**.



Écran de réglage Réglages motif zèbre

2. Sélectionnez **[On]** avec les boutons Δ ∇ , puis appuyez sur le bouton **OK**.

Off Aucun motif zèbre n'est affiché.

On	Pendant l'enregistrement vidéo, des motifs zèbre (rayures) seront affichés sur les zones où les niveaux de luminosité dépassent les seuils prédéterminés.
	Un motif  s'affiche lorsque le niveau de luminosité dépasse [ Niveau 1].
	Un motif  s'affiche lorsque le niveau de luminosité dépasse [ Niveau 2]. Le motif  s'affiche lorsqu'ils se chevauchent.





3. L'affichage revient à l'écran de réglage Réglages motif zèbre.

Configuration de Réglages motif zèbre

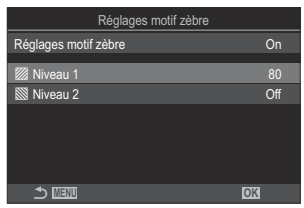
1. Configurez les options.

- Appuyez sur $\Delta \nabla$ pour sélectionner un élément et appuyez sur le bouton **OK** pour afficher le menu de réglage.
- Une fois les options configurées, appuyez sur le bouton **OK** pour revenir à l'écran Réglages motif zèbre.



 Niveau 1	Un motif  s'affiche lorsque le niveau de luminosité dépasse la valeur spécifiée.
 Niveau 2	Un motif  s'affiche lorsque le niveau de luminosité dépasse la valeur spécifiée. Réglez cet élément sur [Off] si vous ne voulez afficher qu'un seul type de motif zèbre.



Affichage d'un cadre rouge pendant l'enregistrement vidéo (Cadre rouge avec REC)

PASMB 

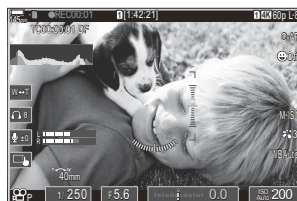
Vous pouvez afficher un cadre externe rouge sur l'écran pour indiquer visiblement que l'appareil photo enregistre une vidéo.



Menu

- MENU →  → 6. Assistant prise de vue → Cadre rouge avec 

Off	L'appareil photo n'affiche pas de cadre rouge.
On	L'appareil photo affiche un de cadre rouge pendant l'enregistrement vidéo.

Lecture

Affichage d'informations pendant la lecture

Informations de l'image lue

Basique

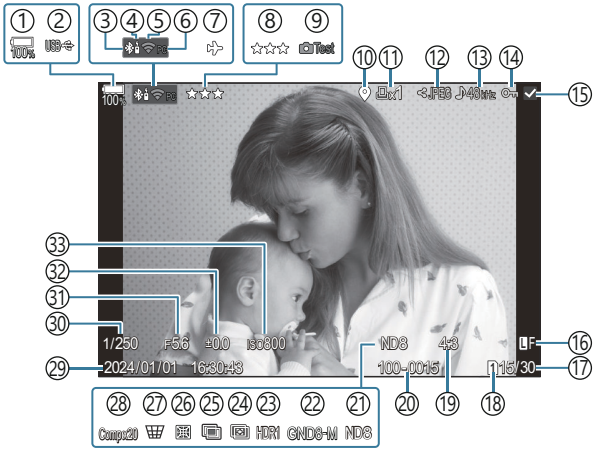

Ensemble

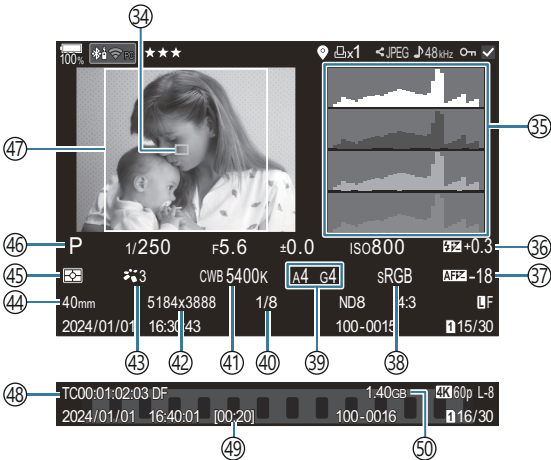

- ① Niveau de charge de la batterie (P.39)
- ② USB PD (P.490)
- ③ Connexion **Bluetooth**® active (P.448, P.476)
- ④ Contrôle à distance (P.476)
- ⑤ Connexion LAN sans fil (P.446, P.461)
- ⑥ Connexion active à l'ordinateur (Wi-Fi) (P.461)
- ⑦ Mode avion (P.444)
- ⑧ Note (P.328)
- ⑨ Photo test (P.353)
- ⑩ Indicateur de données GPS (P.455)
- ⑪ Demande d'impression
Nombre d'impressions (P.331)
- ⑫ Partage ordres (P.326)
- ⑬ Enregistrement du son (P.297)
- ⑭ Protection (P.319)
- ⑮ Image sélectionnée (P.330)
- ⑯ Qualité d'image (P.226, P.227)
- ⑰ Nbre d'images/Nombre total d'images
- ⑱ Carte de lecture (P.408)
- ⑲ Rapport d'aspect (P.233)
- ⑳ Numérotation des fichiers (P.412)
- ㉑ ND directe (P.258)
- ㉒ GND directe (P.261)
- ㉓ Image HDR (P.269)
- ㉔ Focus Stacking (P.265)
- ㉕ Multi exposition (P.271)
- ㉖ Compensation Fisheye (P.282)
- ㉗ Compensation trapézoïdale (P.280)
- ㉘ Photographie composite
Nombre de prises de vue combinées (P.75)
- ㉙ Date et heure (P.436)
- ㉚ Vitesse d'obturation (P.60, P.65)
- ㉛ Valeur d'ouverture (P.60, P.63)
- ㉜ Compensation de l'exposition (P.164)
- ㉝ Sensibilité ISO (P.179)
- ㉞ Écran Cible AF (P.114)
- ㉟ Histogramme (P.52)
- ㊱ Commande d'intensité du flash (P.197)
- ㊲ Régl. mise au pt AF (P.144)
- ㊳ Espace couleur (P.252)
- ㊴ Compensation de la balance des blancs (P.245, P.249)
- ㊵ Taux de compression (P.226)
- ㊶ Balance des blancs (P.243)
- ㊷ Taille image (P.226)
- ㊸ Mode Image (P.235)
- ㊹ Longueur focale
- ㊺ Mode de mesure (P.171)
- ㊻ Mode de prise de vue (P.60)
- ㊼ Délimitation du format (P.233)
- ㊽ Time Code ¹ (P.300)
- ㊾ Durée d'enregistrement vidéo ¹ (P.581)
- ㊿ taille de fichier vidéo ¹ (P.581)

1 Affiché uniquement pendant la lecture d'une vidéo.

Modification de l'affichage des informations

Bouton

- Bouton **INFO**

Vous pouvez modifier les informations affichées pendant la lecture en appuyant sur le bouton **INFO**.

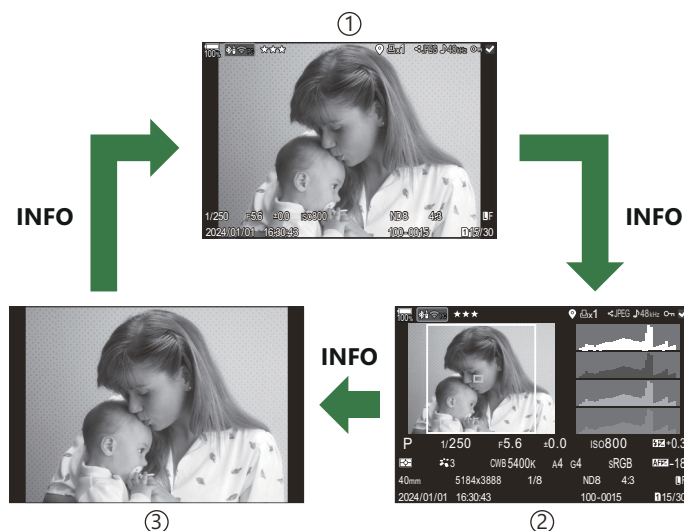
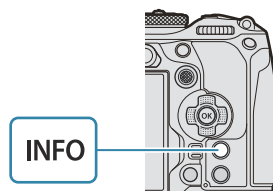

- ① Basique
- ② Ensemble
- ③ Image seule

☞ Choisissez les informations à afficher. ☞ « [Choix des informations affichées pendant la lecture](#) (Paramètres d'info) » (P348)









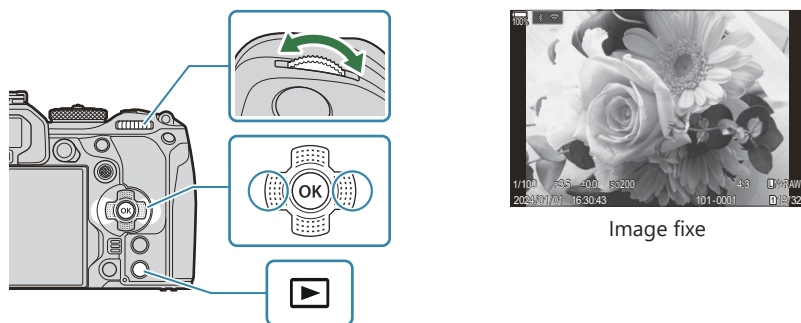















Affichage des photographies et des vidéos





Affichage des photographies

1. Appuyez sur le bouton .



- L'image la plus récente s'affiche.
- Sélectionnez la photographie ou la vidéo de votre choix avec la molette avant ou le pavé fléché.
- Pour revenir au mode de prise de vue, enfoncez le déclencheur à mi-course.



Molette arrière ()	Zoom avant () / Index ()
Molette avant ()	Précédent () / Suivant () Opération également disponible pendant la lecture en gros plan.
Pavé fléché (   ) Multi-sélecteur ( / )	Lecture image par image : Suivant () / Précédent () / Volume de lecture ( ) Zoom de lecture : appuyez sur  pour afficher un cadre de zoom. Appuyez de nouveau sur le bouton pour faire un zoom sur le cadre de zoom. Vous pouvez faire défiler l'image en appuyant sur les boutons     pendant le zoom de lecture. Lecture Index/Calendrier : sélectionner l'image <ul style="list-style-type: none">• Les opérations réalisées avec les boutons     peuvent également être effectuées en poussant le multi-sélecteur vers le haut, le bas, la gauche ou la droite.
Bouton INFO	Afficher les informations de l'image

Bouton 	Sélectionner une image (P.330)
Bouton 	Attribuer des étoiles de notation à l'image (P.329)
Bouton 	Protéger l'image (P.319)
Bouton 	Effacer une image (P.322)
Bouton OK	Affichez le menu direct de lecture. (Pendant la lecture Calendrier, appuyez sur ce bouton pour passer en lecture image par image.)

Changer de carte pendant l'affichage de photographies

Vous pouvez également choisir une carte pour la lecture avec le bouton . Maintenez le bouton  enfoncé et tournez la molette avant ou arrière pour changer de carte en cours de lecture. Cela ne modifie pas l'option sélectionnée pour **[Param. emplace. carte] > [Emplace.]** (P.408).

Regarder des vidéos





- Appuyez sur le bouton .
 - L'image la plus récente s'affiche.
- Sélectionnez une vidéo et appuyez sur le bouton **OK**.
 - Le menu direct de lecture s'affiche.



Vidéo



3. Sélectionnez **[Lecture vidéo]** et appuyez sur le bouton **OK**.

- La lecture vidéo commence.
- Faites une avance rapide ou un retour rapide avec / .
- Appuyez à nouveau sur le bouton **OK** pour mettre la lecture en pause. Pendant la mise en pause de la lecture, utilisez  pour afficher la première image et  pour afficher la dernière image. Utilisez  ou la molette avant pour afficher l'image précédente ou suivante.
- Appuyez sur le bouton **MENU** pour arrêter la lecture.

Lecture de vidéos distinctes

Les vidéos longues sont automatiquement enregistrées sur plusieurs fichiers lorsque la taille du fichier dépasse 4 Go ou que la durée d'enregistrement dépasse 3 heures (P.83). Les fichiers peuvent être lus dans une seule vidéo.

1. Appuyez sur le bouton .

- L'image la plus récente s'affiche.

2. Affichez une longue vidéo que vous souhaitez lire et appuyez sur le bouton **OK**.

- Les options suivantes s'affichent.



[Lire depuis le début] : lit intégralement une vidéo fractionnée

[Lecture vidéo] : lit séparément les fichiers



[Supprimer tout ] : supprime toutes les parties d'une vidéo fractionnée

[Effacer] : supprime séparément les fichiers

 Il est recommandé d'utiliser la dernière version d'OM Workspace pour lire les vidéos sur un ordinateur (P.482). Avant de lancer le logiciel pour la première fois, connectez l'appareil photo à l'ordinateur.



 Les vidéos enregistrées alors que **[ Codec vidéo]** (P.232) est réglé sur **[H.265]** ne peuvent pas être lues avec OM Workspace.

Recherche rapide d'images (Lecture Index et Calendrier)

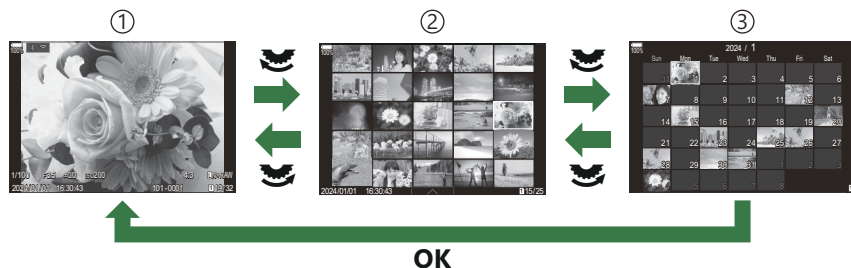
- Pendant la lecture image par image, faites tourner la molette arrière sur  pour passer à l'affichage par index. Continuez à la tourner pour passer à l'affichage calendaire.
- Faites tourner la molette arrière sur  pour revenir à la lecture image par image.



- ① Lecture image par image
- ② Affichage par index
- ③ Affichage calendaire



 Vous pouvez modifier le nombre d'images de l'affichage par index.  « Configuration de l'affichage par index ( Paramètres) » (P.350)

Zoom avant (Zoom de lecture)



- ① Affichage de la lecture
- ② Cadre de zoom
- ③ Affichage de défilement du zoom de lecture

Lorsque vous appuyez sur le multi-sélecteur ou sur un bouton auquel [Q] (grossissement) a été attribué (P.351), un cadre de zoom apparaît sur la partie de l'image mise au point ou sur la partie dans laquelle le sujet a été détecté. Appuyez de nouveau sur le bouton pour faire un zoom sur le cadre de zoom. Appuyez sur le multi-sélecteur ou sur $\Delta \nabla \triangleleft \triangleright$ pour faire défiler l'image pendant la lecture du zoom.

- Vous pouvez modifier les réglages du cadre de zoom et du défilement de l'image.  « [Choix des informations affichées pendant la lecture en gros plan](#) ( [Paramètres d'info](#)) » (P.349)
- Vous pouvez changer le rapport de zoom en utilisant la molette arrière.
- Appuyez sur le bouton **OK** pour arrêter la lecture de grossissement.
- Appuyez sur le bouton **INFO** lorsque le cadre de zoom est affiché pour déplacer le cadre de zoom vers le visage détecté. Pendant la lecture macro, le visage détecté est agrandi.

Lecture à l'aide des commandes tactiles

Utilisez les commandes tactiles pour faire un zoom avant et arrière sur les images, parcourir les images ou choisir l'image affichée.

- ⚠ Ne touchez pas l'affichage avec les ongles ou d'autres objets pointus.
- ⚠ Les gants ou protections d'écran peuvent interférer avec l'utilisation de l'écran tactile.

Lecture plein écran

Affichage de l'image précédente ou suivante

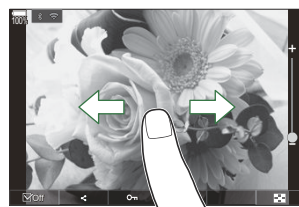

- Faites glisser votre doigt vers la gauche pour afficher l'image suivante et vers la droite pour afficher l'image précédente.

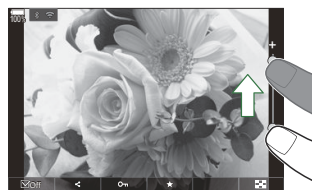

Grossissement

- Touchez légèrement l'écran pour afficher le curseur et .
- Touchez légèrement l'écran deux fois pour agrandir l'image selon le rapport spécifié dans [\[Régl. par défaut\] \(P.346\)](#).
- Faites glisser la barre vers le haut ou le bas pour faire un zoom avant ou arrière.



- Faites glisser votre doigt pour faire défiler l'affichage lorsque l'image est zoomée.
- Touchez  pour afficher la lecture par index. Touchez  pour passer à l'affichage calendrier.

Lecture vidéo

- Touchez  pour commencer la lecture.







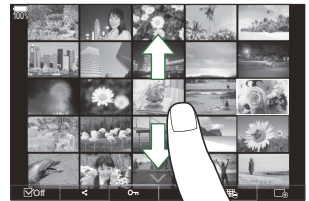

- Touchez la partie inférieure de l'écran pour afficher la barre de commande vous permettant d'arrêter la lecture et de changer le volume de lecture.
- Touchez au centre de l'écran pour mettre la lecture en pause. Touchez de nouveau pour reprendre la lecture.
- En faisant glisser la barre en bas de l'écran pendant la mise en pause de la lecture, vous pouvez changer la position à partir de laquelle la vidéo sera lue au moment de recommencer la lecture.
- Touchez  pour arrêter la lecture.

Lecture Index/Calendrier

Affichage de la page précédente ou suivante

- Faites glisser votre doigt vers le haut pour afficher la page suivante et vers le bas pour afficher la page précédente.













- Le menu de commande tactile s'affiche lorsque vous touchez  pendant la lecture par index. Appuyez sur  ou  pour changer le nombre d'images affichées.  « Configuration de l'affichage par index ( Paramètres) » (P.350)
- Touchez  plusieurs fois pour revenir à la lecture image par image.

Afficher les images

- Touchez une image pour l'afficher en plein écran.

Autres fonctions

Touchez légèrement l'écran pendant la lecture image par image ou touchez  pendant la lecture par index pour afficher le menu tactile. Vous pouvez alors effectuer l'opération de votre choix en touchant les icônes du menu tactile.

	Sélectionnez une image. Vous pouvez sélectionner plusieurs images et les supprimer collectivement.  « Sélection d'images multiples (Partage ordres choisi, Note sélectionnée,  Sélect. copier, Effacer sélection) » (P.330)
	Les images que vous souhaitez partager avec un smartphone peuvent être définies.  « Sélection d'images pour le partage (Partage ordres) » (P.326)
	Attribuer des étoiles de notation à l'image.  « Notation des images (Note) » (P.328)
	Protège une image.  « Protection des images () » (P.319)

Réglage des fonctions de lecture

Pivotement d'images (Pivoter)

Choisissez si vous voulez faire pivoter les photographies.

1. Affichez l'image que vous voulez faire pivoter et appuyez sur le bouton **OK**.
 - Le menu direct de lecture s'affiche.
2. Sélectionnez **[Pivoter]** et appuyez sur le bouton **OK**.
3. Appuyez sur Δ pour faire pivoter l'image dans le sens inverse des aiguilles d'une montre, sur ∇ pour la faire pivoter dans le sens des aiguilles d'une montre ; l'image pivote à chaque fois que vous appuyez sur le bouton.
 - Appuyez sur le bouton **OK** pour enregistrer les modifications et quitter.
 - Les vidéos et images protégées ne peuvent pas pivoter.

🌀 L'appareil photo peut être configuré pour faire pivoter automatiquement des images en orientation Portrait pendant la lecture. 🖱️ « [Rotation automatique des images en orientation Portrait pendant la lecture \(📷\) » \(P.347\)](#)

[Pivoter] n'est pas disponible lorsque **[Off]** est sélectionné pour [📷].

Protection des images (🔒)

Protégez les images d'une suppression accidentelle.

1. Affichez l'image que vous voulez protéger et appuyez sur le bouton 🔒.

- Les images protégées sont marquée par une icône 🔒 (« protégée »). Appuyez une nouvelle fois sur le bouton 🔒 pour annuler la protection.



- Lorsqu'une image non protégée s'affiche, vous pouvez maintenir le bouton 🔒 enfoncé et tourner la molette avant ou arrière pour protéger toutes les images qui s'affichent lors de la rotation de la molette. Les images protégées précédemment qui s'affichent lors de la rotation de la molette ne seront pas affectées.
- Lorsqu'une image protégée s'affiche, vous pouvez maintenir le bouton 🔒 enfoncé et tourner la molette avant ou arrière pour annuler la protection de toutes les images qui s'affichent lors de la rotation de la molette. Les images précédemment non protégées qui s'affichent lors de la rotation de la molette ne seront pas affectées.
- Les mêmes opérations peuvent être exécutées lors du zoom de lecture ou lorsqu'une image est sélectionnée dans l'affichage de l'index.



👉 Vous pouvez également protéger plusieurs images sélectionnées. 👉 « Sélection d'images multiples (Partage ordres choisi, Note sélectionnée, 🔒, Sélect. Copier, Effacer sélection) » (P.330)

⚠️ Le formatage de la carte efface toutes les données à l'inclusion des images protégées.

Copie d'une image (Copier)

Lorsque les emplacements 1 et 2 comportent tous deux des cartes ayant de l'espace disponible, vous pouvez copier une image sur l'autre carte.

- 1.** Affichez l'image que vous voulez copier et appuyez sur le bouton **OK**.
 - Le menu direct de lecture s'affiche.
- 2.** Sélectionnez **[Copier]** et appuyez sur le bouton **OK**.
- 3.** Choisissez si vous souhaitez spécifier le dossier de destination et appuyez sur le bouton **OK**.
 - Si vous sélectionnez **[Attribuer]**, choisissez un fichier de destination.
 - Si vous avez déjà spécifié un dossier, le nom du dossier s'affiche. Pour sélectionner un autre dossier, appuyez sur **▷**.
- 4.** Sélectionnez **[Oui]** et appuyez sur le bouton **OK**.
 - L'image sera copiée sur l'autre carte.

 Vous pouvez également copier d'un coup toutes les images d'une carte sur l'autre carte.  **[Tout copier]** (P.321)

Copie de toutes les images sur une carte (Tout copier)

Toutes les images peuvent être copiées sur les cartes insérées dans l'appareil photo (emplacement de carte 1 et 2).

Menu

• MENU →  → 1. Fichier → Tout copier

1 → 2

Toutes les images sont copiées de la carte présente dans l'emplacement de carte 1 vers la carte figurant dans l'emplacement de carte 2.

2 → 1

Toutes les images sont copiées de la carte présente dans l'emplacement de carte 2 vers la carte figurant dans l'emplacement de carte 1.

- ⓘ La copie s'arrête lorsque la carte de destination est pleine.
- ⓘ Si la carte de destination est une carte SD ou une carte SDHC, les fichiers vidéo dépassant 4 Go ne seront pas copiés.

Effacement des images (Effacer)

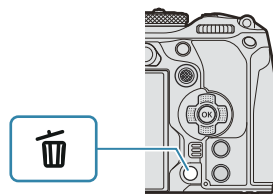

1. Affichez l'image que vous voulez effacer et appuyez sur le bouton .



2. Sélectionnez **[Oui]** et appuyez sur le bouton **OK**.



- L'image est supprimée.

- ⓘ Vous pouvez effacer des images sans passer par l'étape de confirmation en changeant les réglages des boutons.  « [Désactivation de la confirmation de suppression \(Effacement rapide\)](#) » (P.324)
- 🔗 Vous pouvez choisir si la suppression des images enregistrées dans les modes de qualité d'image RAW+JPEG entraîne la suppression des deux copies, de la copie JPEG seulement ou de la copie RAW seulement.  « [Options de suppression RAW+JPEG \(Effacement RAW+JPEG\)](#) » (P.325)

Effacement de toutes les images (Tout effacer)

Supprimez toutes les images. Les images protégées ne seront pas supprimées. Vous pouvez également exclure les images auxquelles des étoiles de notation ont été attribuées (P.328) et supprimer toutes les autres images.

Menu

- MENU →  → 1. Fichier → Tout effacer

Effacer	Supprimez toutes les images, y compris celles possédant des étoiles de notation.
Enreg.	Conservez les images auxquelles des étoiles de notation sont attribuées et supprimez toutes les autres images.

- Lorsque les emplacements 1 et 2 contiennent tous deux une carte, le choix de l'emplacement de carte s'affiche. Sélectionnez un emplacement de carte et appuyez sur le bouton **OK**.

ⓘ Si vous choisissez **[Enreg.]** et exécutez **[Tout effacer]**, l'opération peut prendre un peu de temps, selon la classe de vitesse de la carte et le nombre d'images sur la carte.

Désactivation de la confirmation de suppression (Effacement rapide)

Si cette option est activée alors que vous appuyez sur le bouton  pour supprimer des photos ou vidéos, l'appareil photo n'affiche pas de boîte de dialogue de confirmation mais supprime les images immédiatement.

Menu

- **MENU** →  → 2. Utilisation → Effacement rapide

Off Une boîte de dialogue de confirmation apparaît lorsque vous appuyez sur le bouton .

On Aucune boîte de dialogue de confirmation ne s'affiche lorsque vous appuyez sur le bouton .

Options de suppression RAW+JPEG (Effacement RAW+JPEG)

Choisissez l'opération effectuée lorsque les images **[RAW+JPEG]** sont supprimées.

Menu

- **MENU** →  → 2. Utilisation → Effacement RAW+JPEG

JPEG	Seule la copie JPEG est effacée.
RAW	Seule la copie RAW est effacée.
RAW+JPEG	Les copies RAW et JPEG sont supprimées.



🔗 Les copies RAW et JPEG sont supprimées lorsque l'option **[Tout effacer]** (P.323) ou **[Effacer sélection]** (P.330) est sélectionnée.



Sélection d'images pour le partage (Partage ordres)

Vous pouvez sélectionner les images que vous voulez transférer vers un smartphone à l'avance.

1. Affichez l'image que vous voulez transférer et appuyez sur le bouton **OK**.
 - Le menu direct de lecture s'affiche.
2. Sélectionnez **[Partage ordres]** et appuyez sur le bouton **OK**. Appuyez ensuite sur Δ ou ∇ .
 - L'image est marquée pour le partage. Une icône  et le type de fichier apparaissent.
 - Vous pouvez marquer jusqu'à 200 images sur chaque emplacement pour être partagées en même temps.
 - Pour annuler un partage ordres, appuyez sur Δ ou ∇ .

 Un fichier vidéo dont la taille dépasse 4 Go ne peut pas être marqué pour le partage.

 Vous pouvez sélectionner à l'avance les images que vous voulez transférer et définir un ordre de partage en même temps.  « [Sélection d'images multiples \(Partage ordres choisi, Note sélectionnée, On, Sélect. Copier, Effacer sélection\)](#) » (P.330), « [Transférer les images sur un smartphone](#) » (P.451)

 Vous pouvez également marquer les images pour le partage en attribuant  à un bouton dans [\[!\[\]\(23ac9e28f2600a1e787d149d7f76716a_img.jpg\) Fonction\]](#) (P.344).

Appuyez sur le bouton  lorsqu'une image non marquée est affichée pendant l'affichage image par image/l'affichage de l'index/le zoom de lecture.

Lorsque vous maintenez le bouton  enfoncé et que vous tournez la molette avant ou arrière, toutes les images affichées quand vous tournez la molette sont marquées pour le partage. Les images marquées précédemment qui s'affichent lors de la rotation de la molette ne seront pas affectées.

Lorsque vous maintenez le bouton  enfoncé et que vous tournez la molette avant ou arrière alors qu'une image marquée est affichée, le marquage de toutes les images affichées quand vous tournez la molette est effacé. Les images non marquées qui s'affichent lors de la rotation de la molette ne seront pas affectées.

Sélection des images RAW+JPEG pour le partage (RAW+JPEG)

Pour les images enregistrées avec la qualité d'image **[RAW+JPEG]**, vous pouvez choisir de partager uniquement les copies JPEG, uniquement les copies RAW ou les copies JPEG et RAW.

Menu

• MENU →  → 2. Utilisation → RAW+JPEG 

JPEG	Seules les copies JPEG seront marquées pour le partage.
RAW	Seules les copies RAW seront marquées pour le partage.
RAW+JPEG	Les copies RAW et JPEG seront marquées pour le partage.

- ⓘ La modification de l'option sélectionnée pour **[RAW+JPEG ** n'affecte pas les images déjà marquées pour le partage.
- ⓘ Quelle que soit l'option sélectionnée, la suppression de la marque de partage s'applique aux deux copies.

Notation des images (Note)

Attribuez une à cinq étoiles de notation à une image.

Cela peut être utile lorsque vous rangez et recherchez des images avec OM Workspace ou un autre utilitaire.

Bouton

- Bouton ★

Si vous appuyez sur le bouton ★ lorsque l'image sélectionnée ne possède aucune étoile de notation, des étoiles de notation sont attribuées à l'image. Le nombre d'étoiles est identique au nombre précédemment défini.

Si vous appuyez sur le bouton ★ lorsque l'image sélectionnée possède des étoiles de notation, les étoiles de notation sont effacées.

Vous pouvez modifier le nombre d'étoiles en tournant la molette avant ou arrière en maintenant enfoncé le bouton ★.

- ① Les étoiles de notation ne peuvent être attribuées qu'à des images fixes.
- ① Si l'image a été enregistrée avec **[RAW+JPEG]**, la même note est appliquée aux fichiers RAW et JPEG.
- ① Les étoiles de notation ne peuvent pas être attribuées aux images protégées.
- ① Les étoiles de notation ne peuvent pas être attribuées à des images prises avec un autre appareil photo.

Sélection du nombre d'étoiles à utiliser pour la note (Réglages des notes)

Vous pouvez sélectionner le nombre d'étoiles qui s'afficheront dans les options de notation.

Menu

- **MENU** →  → 3. Affichages → Réglages des notes

1. Sélectionnez le nombre d'étoiles que vous voulez afficher en option lors de la notation des images et cochez-le (✓).
 - Sélectionnez une option en utilisant $\Delta \nabla$, puis appuyez sur le bouton **OK** pour la cocher (✓).
Pour retirer la coche, appuyez de nouveau sur le bouton **OK**.

- ⓘ Lorsqu'aucun élément ne possède une coche (✓), vous ne pouvez pas attribuer d'étoiles de notation aux images.
- ⓘ La modification des réglages de **[Réglages des notes]** n'affecte pas les notes déjà attribuées aux images.

Sélection d'images multiples (Partage ordres choisi, Note sélectionnée, , Sélect. copier, Effacer sélection)

Vous pouvez sélectionner plusieurs images pour **[Partage ordres choisi]**, **[Note sélectionnée]**, **[]**, **[Sélect. copier]** ou **[Effacer sélection]**.

1. Sélectionnez des images en appuyant sur le bouton pendant la lecture.
 - L'image est sélectionnée et une coche apparaît.
Pour déverrouiller la balance des blancs, appuyez de nouveau sur le bouton.
 - Vous pouvez sélectionner une image pendant la lecture image par image et la lecture Index.

2. Appuyez sur le bouton **OK** pour afficher le menu et sélectionnez **[Partage ordres choisi]**, **[Note sélectionnée]**, **[]**, **[Sélect. copier]** ou **[Effacer sélection]**.

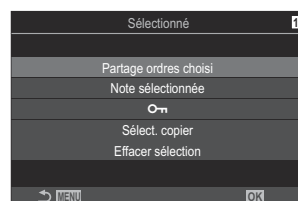

- Lorsqu'une image non marquée s'affiche, vous pouvez maintenir le bouton enfoncé et tourner la molette avant ou arrière pour sélectionner toutes les images qui s'affichent lors de la rotation de la molette. Les images marquées précédemment qui s'affichent lors de la rotation de la molette ne seront pas affectées.
- Lorsqu'une image marquée s'affiche, vous pouvez maintenir le bouton enfoncé et tourner la molette avant ou arrière pour désélectionner toutes les images qui s'affichent lors de la rotation de la molette. Les images non marquées précédemment qui s'affichent lors de la rotation de la molette ne seront pas affectées.

Demande d'impression (DPOF)





Vous pouvez enregistrer des « demandes d'impression » numériques sur la carte mémoire en répertoriant les images à imprimer et le nombre de copies de chaque impression. Vous pouvez ensuite faire imprimer les images dans une imprimerie qui prend en charge DPOF. Les informations de demande d'impression (DPOF) sont enregistrées sur une carte mémoire.

Configuration des demandes d'impression

Menu

• MENU →  → 1. Fichier → 



Appuyez sur   pour sélectionner une image à ajouter à la demande d'impression, puis appuyez sur   pour sélectionner le nombre d'impressions. Pour définir des réservations d'impression pour plusieurs images, répétez cette étape. Appuyez sur le bouton **OK** lorsque vous avez sélectionné toutes les photos souhaitées puis sélectionnez le format de date et heure.

[Non] : les images sont imprimées sans la date et l'heure.

[Date] : les images sont imprimées avec la date de prise de vue.

[Heure] : les images sont imprimées avec l'heure de prise de vue.



Sélectionnez cet élément si vous voulez définir des demandes d'impression pour toutes les photos. Sélectionnez le format de date et d'heure.

[Non] : les images sont imprimées sans la date et l'heure.

[Date] : les images sont imprimées avec la date de prise de vue.

[Heure] : les images sont imprimées avec l'heure de prise de vue.

 Lorsque vous imprimez les images, le réglage ne peut pas être modifié d'une image à l'autre.

Définition des demandes d'impression

Régl	Les demandes d'impression seront définies. Les réglages seront appliqués aux photos enregistrées sur la carte actuellement sélectionnée.
Annuler	Les demandes d'impression ne seront pas définies.

- ⓘ L'appareil photo ne peut pas être utilisé pour modifier les demandes d'impression créées avec d'autres appareils. La création d'une nouvelle demande d'impression supprime toutes les demandes d'impression existantes créées avec d'autres appareils.
- ⓘ Les demandes d'impression ne peuvent pas inclure les images RAW ni les vidéos.

Réinitialisation de la protection/des partages ordres/des demandes d'impression/des notes (Réinitialiser ttes les images)

Vous pouvez réinitialiser en une seule fois la protection/le partage ordres/les demandes d'impression/les notes des photos présentes sur une carte à un emplacement.

Menu

- **MENU** →  → 1. Fichier → Réinitialiser ttes les images

Réinitialiser ordres d'impression	Réinitialise toutes les demandes d'impression.
Annuler protection	Réinitialise la protection.
Réinitialiser Partage ordres	Réinitialise tous les partages ordres.
Réinitialiser les notes	Réinitialise toutes les notes.

- Lorsque des cartes mémoires sont présentes dans les deux emplacements, vous êtes invité à choisir un emplacement. Choisissez un emplacement et appuyez sur le bouton **OK**. L'écran de confirmation s'affiche alors.

ⓘ Lorsqu'il existe un grand nombre de photos notées, la fonction **[Réinitialiser les notes]** est longue.

Ajout de son aux images (🎤)

Vous pouvez enregistrer un enregistrement audio à l'aide du micro stéréo intégré ou d'un microphone externe et l'ajouter aux images. L'enregistrement audio est un moyen simple de remplacer les notes écrites au sujet des images. Les enregistrements audio peuvent durer jusqu'à 30 s.

1. Affichez l'image à laquelle vous voulez ajouter du son et appuyez sur le bouton **OK**.

- Le menu direct de lecture s'affiche.

🔗 L'enregistrement audio n'est pas disponible avec les images protégées.

2. Sélectionnez [🎤] et appuyez sur le bouton **OK**.

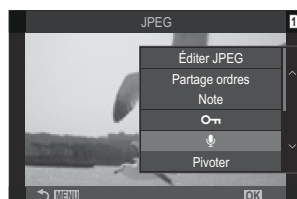

3. Sélectionnez [🎤 Démarrer] et appuyez sur le bouton **OK** pour commencer l'enregistrement.

- Pour quitter sans ajouter de son, sélectionnez [Non].

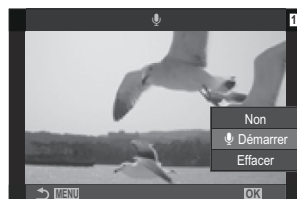

4. Appuyez sur le bouton **OK** pour achever l'enregistrement.

- Les images avec des enregistrements audio sont indiquées par des icônes 🎵 et des indicateurs indiquant la qualité d'enregistrement.
- Pour supprimer un son enregistré, sélectionnez [Effacer] à l'étape 3.

🔗 Le son est enregistré à la vitesse sélectionnée pour les vidéos. La vitesse peut être sélectionnée à l'aide de [[Réglages d'enregistr. du son](#)] (P.297).

Lecture audio

La lecture commence automatiquement lorsqu'une image avec un enregistrement audio est affichée.
Pour régler le volume :

1. Affichez la photo dont vous voulez lire le son.
2. Appuyez sur les boutons Δ ou ∇ du pavé fléché.
 - Bouton Δ : augmentez le volume.
 - Bouton ∇ : baissez le volume.



Retouche d'images (Edit)

Créez des copies retouchées d'images. Dans le cas d'images RAW, vous pouvez ajuster les réglages définis au moment de la prise de vue, tels que la balance des blancs et le mode Image (filtres artistiques inclus). Avec des images JPEG, vous pouvez réaliser de simples modifications telles que le rognage et le redimensionnement.

Édit. données RAW	<p>Retouchez des images et enregistrez les copies obtenues au format JPEG (P.336). Les options suivantes sont disponibles :</p> <p>[Actuelle] : enregistrez l'image avec les réglages actuellement sélectionnés sur l'appareil photo.</p> <p>[Perso1]/[Perso2] : réglez les paramètres tout en consultant l'aperçu des résultats à l'écran. Les réglages sont enregistrés en tant que [Perso1] ou [Perso2].</p> <p>[ART BKT] : l'appareil photo crée plusieurs copies JPEG de chaque image, une pour chaque filtre artistique sélectionné. Sélectionnez un ou plusieurs filtres et appliquez-les à une ou plusieurs images.</p>
Éditer JPEG	<p>Retouchez des images JPEG et enregistrez les copies obtenues au format JPEG (P.338).</p>

Retouche d'images RAW (Édit. données RAW)

[Édit. données RAW] peut être utilisé pour régler les paramètres suivants.

- Qualité d'image
- Mode Image
- Couleur/saturation (Créateur couleur)
- Couleur (Couleur partielle)
- Balance des blancs
- Température chromatique
- Compensation de l'exposition
- Ombre
- Midtone
- Haute lumière
- Aspect
- Réduction du bruit ISO élevé
- Espace couleur
- Compensation trapézoïdale

ⓘ Le réglage **[Espace couleur]** est défini sur **[sRGB]** lorsqu'un filtre artistique est sélectionné pour le mode Image.

ⓘ Les images RAW ne peuvent pas être retouchées si :

- l'espace disponible sur la carte mémoire est insuffisant ou l'image a été créée sur un autre appareil photo.

1. Affichez l'image que vous voulez modifier et appuyez sur le bouton **OK**.



- Le menu direct de lecture s'affiche.

2. Sélectionnez **[Édit. données RAW]** à l'aide des boutons Δ ∇ et appuyez sur le bouton **OK**.

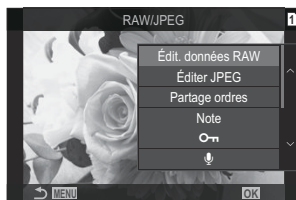

- Le menu d'édition s'affiche alors.

3. Sélectionnez des éléments avec les boutons Δ ∇ .

- Pour appliquer les réglages actuels de l'appareil photo, sélectionnez **[Actuelle]** et appuyez sur le bouton **OK**. Les réglages actuels sont appliqués.

ⓘ Pour la compensation de l'exposition, les paramètres actuels ne seront pas appliqués.

- Sélectionnez **[Oui]** avec Δ ∇ et appuyez sur le bouton **OK** pour créer une copie avec les réglages sélectionnés.

- Pour **[Perso1]** ou **[Perso2]**, sélectionnez l'option de votre choix et appuyez sur \triangleright , puis modifiez les réglages de la manière suivante :

- Les options de retouche apparaissent. Sélectionnez les éléments à l'aide de Δ ∇ puis utilisez \triangleleft \triangleright pour choisir les réglages. Répétez l'opération pour choisir tous les réglages souhaités. Appuyez sur le bouton \odot pour afficher un aperçu du résultat.



- Appuyez sur le bouton **OK** pour confirmer le réglage. Le traitement sera appliqué à l'image.



- Sélectionnez **[Oui]** avec Δ ∇ et appuyez sur le bouton **OK** pour créer une copie avec les réglages sélectionnés.

- Si vous sélectionnez **[ART BKT]** et que vous appuyez sur \triangleright , la liste des filtres artistiques s'affiche. Sélectionnez les filtres artistiques et appuyez sur le bouton **OK** pour sélectionner ou désélectionner. Les filtres sélectionnés sont marqués d'une coche \checkmark . Appuyez sur le bouton **MENU** pour revenir à l'affichage précédent une fois que vous avez sélectionné tous les filtres souhaités.
 - Appuyez sur le bouton **OK** pour enregistrer l'image après avoir appliqué le filtre artistique sélectionné.

4. Pour créer des copies supplémentaires de la même image d'origine, sélectionnez **[Réinitialiser]** et appuyez sur le bouton **OK**. Pour quitter sans créer davantage de copies, sélectionnez **[Non]** et appuyez sur le bouton **OK**.
 - Sélectionnez **[Réinitialiser]** pour afficher les options d'édition. Répétez la procédure à partir de l'étape 3.

Retouche d'images JPEG (Éditer JPEG)

[Éditer JPEG] peut être utilisé pour régler les paramètres suivants.

Ombre ajus	Éclaircissez les sujets éclairés par l'arrière.
Yeux rouges	Réduisez les « yeux rouges » sur les images prises avec un flash.
	Rognez les images. Dimensionnez le rognage avec la molette avant ou arrière et positionnez-le avec les boutons Δ ∇ \triangleleft \triangleright .
Aspect	Changez le rapport d'aspect du rapport standard 4:3 au rapport [3:2] , [16:9] , [1:1] ou [3:4] . Après avoir choisi un rapport d'aspect, utilisez Δ ∇ \triangleleft \triangleright pour positionner le rognage.
Noir&Blanc	Créez une copie en noir et blanc de l'image actuelle.
Sépia	Créez une copie sépia de l'image actuelle.
Saturation	Réglez la vivacité des couleurs. Les résultats peuvent être prévisualisés à l'écran.
	Créez une copie redimensionnée de 1280 × 960, 640 × 480 ou 320 × 240 pixels. Les images avec un rapport d'aspect différent du rapport standard 4:3 sont redimensionnées aux dimensions aussi proches que possible de l'option sélectionnée.

- ⚠ La correction des yeux rouges peut ne pas fonctionner sur toutes les images.
- ⚠ Les images JPEG ne peuvent pas être retouchées si :
 - l'image est traitée sur un PC, si l'espace disponible sur la carte mémoire est insuffisant ou si une image est enregistrée sur un autre appareil photo.
- ⚠ Les images ne peuvent pas être agrandies par rapport à la taille d'origine à l'aide de [📐].
- ⚠ Certaines images ne sont pas redimensionnables.
- ⚠ [📐] et [Aspect] peuvent uniquement être utilisés pour modifier les images dont le rapport d'aspect est 4:3 (standard).

1. Affichez l'image que vous voulez modifier et appuyez sur le bouton **OK**.



- Le menu direct de lecture s'affiche.

2. Sélectionnez [Éditer JPEG] avec $\Delta \nabla$ et appuyez sur le bouton **OK**.

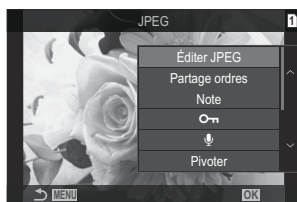

- Le menu d'édition s'affiche alors.

3. Sélectionnez une option avec $\Delta \nabla$ et appuyez sur le bouton **OK**.

- L'effet peut être prévisualisé à l'écran. Si plusieurs options sont énumérées pour l'élément sélectionné, utilisez $\Delta \nabla$ pour sélectionner l'option de votre choix.
- Lorsque [📐] est sélectionné, vous pouvez régler la taille du rognage avec les molettes et le positionner avec $\Delta \nabla \triangleleft \triangleright$.
- Lorsque [Aspect] est sélectionné, vous pouvez sélectionner une option avec les boutons $\Delta \nabla$, puis régler la position du rognage avec les boutons $\Delta \nabla \triangleleft \triangleright$.



4. Sélectionnez **[Oui]** avec $\Delta \nabla$ et appuyez sur le bouton **OK**.

- La nouvelle copie est enregistrée avec les réglages souhaités et l'appareil photo revient à l'affichage de lecture.

Combiner des images (Superposition im.)

Superposez des photos RAW existantes pour créer une nouvelle image. Jusqu'à 3 images peuvent être incluses dans la superposition.

Les résultats peuvent être modifiés en réglant la luminosité (gain) séparément pour chaque image.

🔗 La superposition est enregistrée au format actuellement sélectionné pour la qualité d'image. Les superpositions créées avec l'option **[RAW]** sélectionnée pour la qualité d'image sont enregistrées au format RAW, et au format JPEG si l'option de qualité d'image sélectionnée pour **[🔍 2]** (P.226) est utilisée.

🔗 Les superpositions enregistrées au format RAW peuvent à leur tour être combinées avec d'autres images RAW pour créer des superpositions contenant 4 images ou plus.

1. Affichez l'image que vous voulez modifier et appuyez sur le bouton **OK**.
 - Le menu direct de lecture s'affiche.
2. Sélectionnez **[Superposition im.]** avec $\Delta \nabla$ et appuyez sur le bouton **OK**.
3. Sélectionnez le nombre d'images à superposer et appuyez sur le bouton **OK**.

4. Sélectionnez une image RAW à superposer avec les boutons $\Delta \nabla \triangleleft \triangleright$ et appuyez sur le bouton **OK**.
 - L'icône \checkmark apparaît sur l'image sélectionnée. Pour retirer l'icône \checkmark , appuyez à nouveau sur le bouton **OK**.
 - L'image superposée est affichée si les images correspondant au nombre indiqué à l'étape 3 ont été sélectionnées.

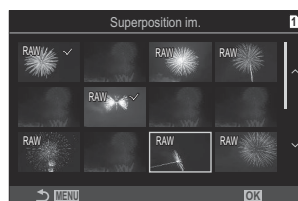

5. Réglez le gain de chaque image de la superposition.
 - Sélectionnez les images avec les boutons $\triangleleft \triangleright$ et réglez le gain avec les boutons $\Delta \nabla$.
 - Le gain peut être réglé dans la plage de 0,1 à 2,0. Vérifiez les résultats à l'écran.

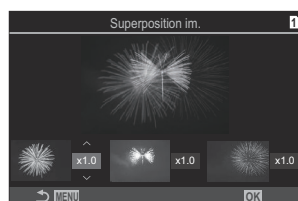

6. Appuyez sur le bouton **OK**, une boîte de dialogue de confirmation apparaît.
 - Sélectionnez **[Oui]** et appuyez sur le bouton **OK**.

Montage de vidéos (Montage vidéo)

Coupez la séquence sélectionnée des vidéos. Les vidéos peuvent être coupées plusieurs fois afin de créer des fichiers contenant uniquement la séquence que vous souhaitez conserver.

🔗 Cette option n'est disponible qu'avec des vidéos enregistrées avec l'appareil photo.

1. Affichez une vidéo que vous voulez modifier et appuyez sur le bouton **OK**.
 - Le menu direct de lecture s'affiche.
2. Sélectionnez **[Éditer film]** et appuyez sur le bouton **OK**.
3. Utilisez Δ ∇ pour sélectionner **[Montage vidéo]** et appuyez sur le bouton **OK**.
 - Vous êtes invité à choisir de quelle manière vous souhaitez enregistrer la vidéo modifiée.
[Nouv fichier] : enregistrez la vidéo coupée dans un nouveau fichier.
[Remplacer] : remplacez la vidéo existante.
[Non] : quittez sans couper la vidéo.
 - Si la vidéo est protégée, vous ne pouvez pas sélectionner **[Remplacer]**.
4. Sélectionnez une option et appuyez sur le bouton **OK**.
 - Un écran d'édition s'affiche.
5. Coupez la vidéo.
 - Utilisez le bouton Δ pour ignorer la première image et le bouton ∇ pour ignorer la dernière image.
 - Utilisez la molette avant ou arrière ou le bouton \triangleleft , sélectionnez la première image de la séquence que vous souhaitez supprimer et appuyez sur le bouton **OK**.
 - Utilisez la molette avant ou arrière ou le bouton \triangleright , sélectionnez la dernière image de la séquence que vous souhaitez supprimer et appuyez sur le bouton **OK**.
6. Sélectionnez **[Oui]** et appuyez sur le bouton **OK**.
 - La vidéo modifiée est enregistrée.
 - Pour sélectionner une séquence différente, sélectionnez **[Non]** et appuyez sur le bouton **OK**.
 - Si vous avez sélectionné **[Remplacer]**, vous êtes invité à choisir de couper une autre séquence de la vidéo. Pour couper une séquence supplémentaire, sélectionnez **[Poursuivre]** et appuyez sur le bouton **OK**.

Création d'images fixes à partir d'une vidéo (Capturer images vidéo)

Enregistrez une copie fixe d'une image sélectionnée.

🔗 Cette option n'est disponible qu'avec des vidéos **[4K]** enregistrées avec l'appareil photo.

- 1.** Affichez une vidéo que vous voulez modifier et appuyez sur le bouton **OK**.
 - Le menu direct de lecture s'affiche.
- 2.** Sélectionnez **[Éditer film]** et appuyez sur le bouton **OK**.
- 3.** Utilisez $\Delta \nabla$ pour sélectionner **[Capturer images vidéo]** et appuyez sur le bouton **OK**.
- 4.** Utilisez $\triangleleft \triangleright$ pour sélectionner une image à enregistrer en tant qu'image fixe et appuyez sur le bouton **OK**.
 - L'appareil photo enregistre une copie fixe de l'image sélectionnée.
 - Utilisez le bouton Δ pour revenir en arrière et sur le bouton ∇ pour avancer. La durée du retour en arrière ou de l'avance dépend de la longueur de la vidéo.

Changement de rôle du bouton () pendant la lecture (Fonction)

Choisissez le rôle joué par le bouton  () pendant la lecture.

Menu

• MENU →  → 2. Utilisation →   Fonction

  Fonction

[] : créez ou modifiez un « Partage ordres » en marquant les images à charger vers un smartphone.



[] : sélectionnez plusieurs images.

Changement des rôles des molettes avant et arrière pendant la lecture (Fonction molette/pavé)

Choisissez les rôles joués par les molettes avant et arrière.

Menu

- MENU →  → 2. Utilisation →  Fonction molette/pavé

  (Index/grossissement)	Effectue un zoom avant ou arrière, ou bascule vers l'affichage par index pendant la lecture.
Avant/Après	Affiche l'image précédente ou suivante pendant la lecture.

Choix du rapport de zoom de lecture (Régl. par défaut)

Choisissez le rapport de zoom de départ pour le zoom de lecture (lecture macro).

Menu

• MENU →  → 2. Utilisation → Régl. par défaut  

Le plus récent	Zoom avant au rapport de zoom sélectionné en dernier.
Valeur égale	Les images sont affichées à un rapport de zoom de 1:1. L'icône  s'affiche à l'écran.
$\times 2 / \times 3 / \times 5 / \times 7 / \times 10 / \times 14$	Choisissez le rapport de zoom de départ.

Rotation automatique des images en orientation Portrait pendant la lecture (🔄)

Déterminez si les photos prises en orientation Portrait sont tournées automatiquement pour être affichées sur l'appareil photo.

Menu

• MENU → 🎬 → 3. Affichage → 🔄

- | | |
|-----|---|
| On | Les photos sont tournées automatiquement pour être affichées pendant la lecture. |
| Off | Les photos ne sont pas tournées automatiquement pour être affichées pendant la lecture. |

Choix des informations affichées pendant la lecture (Paramètres d'info)



Choisissez les informations affichées pendant la lecture. Un appui sur le bouton **INFO** pendant la lecture permet de passer d'un affichage sélectionné à l'autre.

Menu

- **MENU** →  → 3. Affichages →  Paramètres d'info

1. Sélectionnez le type d'affichage et cochez-le (✓).

- Sélectionnez une option en utilisant Δ ∇ , puis appuyez sur le bouton **OK** pour la cocher (✓). Pour retirer la coche, appuyez de nouveau sur le bouton **OK**.

Image seule	Seule l'image est affichée.
Basique	Les informations minimales sont affichées. Appuyez sur  pour masquer ou afficher  et [Haute lum&ombre] .
Général	Les informations complètes, notamment les conditions de prise de vue et l'histogramme, sont affichées (P.307).

-  Le jeu en cours d'utilisation ne peut pas être désactivé, mais les éléments à afficher peuvent être configurés.

Choix des informations affichées pendant la lecture en gros plan (Paramètres d'info)

Choisissez l'affichage lorsque vous agrandissez l'image en appuyant sur le multi-sélecteur ou sur un bouton auquel [Q] (grossissement) a été attribué.(P.351).



- ① Affichage de la lecture
- ② Cadre de zoom
- ③ Affichage de défilement du zoom de lecture

Menu

• MENU →  → 3. Affichages →   Paramètres d'info

1. Sélectionnez le type d'affichage et cochez-le (✓).

- Sélectionnez une option en utilisant Δ ∇ , puis appuyez sur le bouton **OK** pour la cocher (✓). Pour retirer la coche, appuyez de nouveau sur le bouton **OK**.

Agrandir image	Affiche le cadre de zoom.
Agrandir défilement	Permet de faire défiler l'affichage pendant la lecture en gros plan.

- ⓘ Si vous décochez toutes les options, vous ne pourrez pas agrandir l'image en utilisant le multi-sélecteur ou un bouton auquel [Q] (grossissement) a été attribué.

Configuration de l'affichage par index (Paramètres)





Vous pouvez changer le nombre d'images à afficher sur l'affichage par index et déterminer si vous souhaitez utiliser l'affichage calendaire.

Menu

-  /  : **MENU** →  → 3. Affichages →  Réglages

1. Sélectionnez le type d'affichage et cochez-le (✓).

- Sélectionnez une option en utilisant Δ ∇ , puis appuyez sur le bouton **OK** pour la cocher (✓). Pour retirer la coche, appuyez de nouveau sur le bouton **OK**.



 4 /  9 /  25 /  100	Choisissez le nombre d'images à afficher sur l'affichage par index.
Calendrier	Les photos sont affichées sur un calendrier.

Fonctions de configuration des commandes de l'appareil photo

















Modification des rôles des boutons (Réglages de bouton)













P A S M B 

D'autres rôles peuvent être attribués aux boutons à la place des fonctions existantes.

Les fonctions attribuées à l'aide de [ **Touche Fonction**] prennent effet uniquement pendant la photographie fixe. Les fonctions attribuées à l'aide de [ **Touche Fonction**] prennent effet en mode  (Vidéo).

Commandes personnalisables

Icône	Bouton	Rôle par défaut	
			
	Bouton 	 (compensation de l'exposition)	
	Bouton 	 (prise de vue hte rés.)	 REC (enregistrement vidéo)
	Bouton ISO	Sensibilité ISO	
	Bouton AF-ON	AF-ON	
	Bouton AEL	AEL	
	Bouton 	 (écran/moniteur)	
	Pavé fléché	Off ¹	

Icône	Bouton	Rôle par défaut	
			
	Pavé fléché ▷ (droite) ²	Basculement MF (basculement AF/MF)	
	Pavé fléché ▽ (bas) ²	WB (balance des blancs)	
	Bouton de balance des blancs en une touche	 (balance des blancs en une touche)	Focus peaking
	Bouton Prévisu.	Prévisu.	Grossissement
PBH 	Bouton  du compartiment pour batterie de puissance en option	 (compensation de l'exposition)	
PBH 	Bouton ISO du compartiment pour batterie de puissance en option	Sensibilité ISO	
PBH 	Bouton AF-ON du compartiment pour batterie de puissance en option	AF-ON	
	Bouton Fn sur l'objectif	AF stop	





1 Aucune fonction n'est attribuée au pavé fléché par défaut.

2 Pour utiliser ▷ et ▽ sur le pavé fléché selon leurs rôles respectifs, sélectionnez **[Fonct. directe]** pour [] (pavé fléché).

Super panneau de commande

- **OK** →  Touche Fonction /  Touche Fonction



Menu



- **MENU** →  → 1. Utilisation → Réglages de bouton →  Touche Fonction
- **MENU** →  → 1. Utilisation → Réglages de bouton →  Touche Fonction

1. Sélectionnez un bouton à configurer avec $\Delta \nabla$ et appuyez sur le bouton **OK**.





2. Sélectionnez une fonction à attribuer avec les boutons $\Delta \nabla \triangleleft \triangleright$ et appuyez sur le bouton **OK**.

Rôles disponibles

«  seul » : ce rôle est uniquement disponible dans le menu [ Touche Fonction].

«  seul » : ce rôle est uniquement disponible dans le menu [ Touche Fonction].









 Les options disponibles varient selon le bouton.







Rôle	Fonction
 REC (enregistrement vidéo)	La commande fonctionne comme un bouton d'enregistrement vidéo. Appuyez dessus pour démarrer ou annuler l'enregistrement.
Prévisu. () ( seul)	Arrête l'ouverture sur la valeur sélectionnée. Ceci vous permet de prévisualiser la profondeur de champ. L'ouverture s'arrête sur la valeur actuellement sélectionnée pendant que vous appuyez sur le bouton. Les options de prévisualisation peuvent être sélectionnées à l'aide de [ Verrou] (P.379).

Rôle	Fonction
 (Balance des blancs en une touche)	<p>Mesure une valeur pour la balance des blancs en une touche (P.246).</p> <p>Pour mesurer la balance de blancs en mode de photographie fixe, cadrez un objet de référence (une feuille de papier blanche ou autre) à l'écran, puis maintenez la commande enfoncée et appuyez sur le déclencheur. Une liste d'options pour la balance des blancs en une touche est affichée, dans laquelle vous pouvez choisir l'emplacement d'enregistrement de la nouvelle valeur.</p> <p>Pour mesurer la balance de blancs en mode vidéo, cadrez un objet de référence (une feuille de papier blanche ou autre) à l'écran, puis appuyez sur le bouton. Une liste d'options pour la balance des blancs en une touche est affichée, dans laquelle vous pouvez choisir l'emplacement d'enregistrement de la nouvelle valeur.</p>
Zone AF perso. ([⋮]HP) (Zone AF perso.)	<p>Configurez le mode cible AF (P.114) et le point cible AF (P.112). Appuyez sur la commande pour afficher l'écran de sélection de cible AF.</p> <p>Utilisez la molette avant ou arrière pour choisir un Mode cible AF et le multi-sélecteur ou le pavé fléché pour positionner la cible AF.</p> <p> Vous pouvez choisir les commandes utilisées pour cette opération.</p> <p> « Sélection de cible AF ([⋮]Sélect. param. de l'écran) » (P.152)</p>
Accueil [⋮] ([⋮]HP) (Position initiale AF) (📷 seul)	<p>Rappelle les réglages « position initiale » précédemment enregistrés pour [Mode cible AF] et [Point cible AF]. Les paramètres de position initiale sont enregistrés à l'aide de [⋮] Réglage initial (P.150).</p> <p> Vous pouvez enregistrer des positions initiales distinctes pour les orientations paysage et portrait.  « Correspondance entre la sélection de la cible AF et l'orientation de l'appareil photo (📷Orientation liée[⋮]) » (P.148)</p>
MF (MF) (Basculement AF/MF)	<p>Bascule entre AF et MF. Appuyez une fois sur le bouton pour sélectionner MF et appuyez de nouveau dessus pour revenir au mode précédent. Le mode de mise au point peut également être sélectionné en maintenant le bouton enfoncé et en tournant une molette.</p>
RAW  (Qualité d'image RAW) (📷 seul)	<p>Si vous appuyez sur le bouton lorsque [📷  est réglé sur JPEG, il passe à RAW+JPEG. Lorsqu'il est réglé sur RAW ou RAW+JPEG, le réglage ne change pas. Vous pouvez également choisir un réglage de qualité d'image en maintenant le bouton enfoncé et en tournant une molette.</p>









Rôle	Fonction
Photo test (📷Test) (📷 seul)	<p>Prend une photo test. Vous pouvez afficher les effets des réglages sélectionnés sur la photographie actuelle. Si vous maintenez la commande enfoncée tandis que vous appuyez sur le déclencheur, vous pouvez afficher les résultats mais l'image ne sera pas enregistrée sur la carte mémoire.</p>
Mode personnalisé C1–C4 (C1–C4) (📷 seul)	<p>Rappel des réglages du mode personnalisé sélectionné. Appuyez sur la commande une première fois pour rappeler les réglages enregistrés et une seconde fois pour restaurer les réglages précédemment appliqués (P.80). La commande conserve cette fonction lorsqu'un mode personnalisé est sélectionné avec la molette de choix du mode.</p>
Comp. exposition (📷)	<p>Ajuste les réglages d'exposition. Maintenez la commande enfoncée et tournez la molette avant ou arrière. Vous pouvez également appuyer sur le bouton pour activer les réglages puis faire tourner les molettes. Les réglages disponibles varient selon le mode de prise de vue :</p> <p>[P] : utilisez la molette avant ou arrière, ou les boutons ◀▶ pour la compensation de l'exposition. Utilisez les boutons △▽ pour changer de programme.</p> <p>[A] : utilisez la molette avant ou arrière, ou les boutons ◀▶ pour la compensation de l'exposition. Utilisez les boutons △▽ pour l'ouverture.</p> <p>[S] : utilisez la molette avant ou arrière, ou les boutons ◀▶ pour la compensation de l'exposition. Utilisez les boutons △▽ pour la vitesse d'obturation.</p> <p>[M] : utilisez la molette arrière ou les boutons △▽ pour la vitesse d'obturation. Utilisez la molette avant ou les boutons ◀▶ pour l'ouverture.</p> <p>🔗 Pour plus d'informations sur le réglage des paramètres d'exposition lorsque [Auto] est sélectionné pour [ISO] (P.179), voir « Réglage de la compensation de l'exposition » (P.165).</p> <p>[B] : utilisez la molette arrière ou les boutons △▽ pour basculer entre photographie Bulb/Time et photographie Composite en direct. Utilisez la molette avant ou les boutons ◀▶ pour l'ouverture.</p>
Zoom num. (📷 : 🔍 2x / 📷 : 🔍 1,4x)	<p>Activez ou désactivez le zoom numérique (P.275). Appuyez une fois sur le bouton pour effectuer un zoom avant et appuyez de nouveau dessus pour effectuer un zoom arrière.</p> <p>Vous pouvez l'allumer/l'éteindre même si un enregistrement vidéo est en cours. Pendant l'enregistrement vidéo, un cadre indiquant la zone qui sera agrandie par le téléconvertisseur numérique est affiché.</p>

Rôle	Fonction
Compens. trapézoïd. (⌂) (📷 seul)	Appuyez sur la commande pour afficher les paramètres de compensation trapézoïdale (P.280). Après l'ajustement des réglages, appuyez de nouveau sur la commande pour quitter. Pour annuler la compensation trapézoïdale, maintenez la commande enfoncée.
Compensation Fisheye (⌂) (📷 seul)	Activer la compensation Fisheye (P.282). Appuyez une fois sur le bouton pour activer la correction Fisheye. Appuyez de nouveau pour la désactiver. Maintenez le bouton enfoncé et faites tourner la molette avant ou arrière pour choisir parmi les options 1, 2 et 3 de [Angle] .
Grossissement (Q)	Appuyez une fois sur la commande pour afficher le cadre de zoom et appuyez de nouveau dessus pour effectuer un zoom avant (P.119). Appuyez sur la commande une troisième fois pour quitter le zoom ; pour masquer le cadre de zoom, maintenez la commande enfoncée. Utilisez le multi-sélecteur, les commandes tactiles ou les boutons Δ ∇ \triangleleft \triangleright pour positionner le cadre de zoom.
HDR (📷 seul)	Activez HDR (P.269). Appuyez une fois pour activer la fonction HDR. Appuyez de nouveau pour la désactiver. Maintenez le bouton et faites tourner la molette avant ou arrière pour ajuster les réglages [HDR] , y compris le bracketing HDR.
ISO	Ajustez les réglages [ISO] (P.179) Maintenez la commande enfoncée et tournez la molette avant ou arrière. Vous pouvez également appuyer sur le bouton pour activer les réglages puis faire tourner les molettes. Sélectionnez les réglages à l'aide de la molette avant ou arrière ou des boutons \triangleleft \triangleright .
WB (WB) (balance des blancs)	Ajustez les réglages [WB] (P.243) Maintenez la commande enfoncée et tournez la molette avant ou arrière. Vous pouvez également appuyer sur le bouton pour activer les réglages puis faire tourner les molettes. Sélectionnez les réglages à l'aide de la molette avant ou arrière ou des boutons \triangleleft \triangleright .
Multi fonction (Multi Fn) (Multi fonction)	Configurez la commande à utiliser comme bouton multifonction (P.363). Maintenez la commande enfoncée et tournez la molette avant ou arrière pour choisir la fonction exécutée. La fonction sélectionnée peut être exécutée en appuyant sur la commande.





Rôle	Fonction
Focus peaking (Peaking)	Basculez entre l'activation et la désactivation du focus peaking (P.158). Appuyez une fois sur la commande pour activer la fonction Focus Peaking et une nouvelle fois pour la désactiver. Lorsque le Focus Peaking est activé, les options de Focus Peaking (couleur, quantité) peuvent être affichées en appuyant sur le bouton INFO .
 Niv. Disp. ()	Affiche la jauge de niveau numérique. L'affichage de la barre d'exposition dans le viseur fonctionne comme une jauge de niveau. Appuyez de nouveau sur la commande pour quitter. Cette option prend effet lorsque [ Mode 1] ou [ Mode 2] est sélectionné pour [Viseur électronique] (P.387).
 Afficher sélection () (sélection affichage)	Basculez entre la photographie au viseur et la Live View. Si [Off] est sélectionné pour [Bascule viseur/écran] (P.422), l'affichage bascule entre le viseur et l'écran. Maintenez la commande enfoncée pour afficher les options [Bascule viseur/écran].
Mode LV (S-OVF) ( seul)	Fait passer le [ Mode LV] (P.381) de [Standard] à [S-OVF].
Limiteur AF (AFLimit) ( seul)	Activez le [Limiteur AF] (P.140). Appuyez une fois pour activer le [Limiteur AF]. Appuyez de nouveau pour la désactiver. Maintenez le bouton enfoncé et faites tourner la molette avant ou arrière pour choisir parmi les trois réglages enregistrés.
Préréglage MF (Pre MF)	Réglez le [Mode AF] sur [Pre MF] (P.107) Appuyez une fois sur la commande pour activer le Préréglage MF et appuyez de nouveau dessus pour restaurer le mode de mise au point précédent. Vous pouvez également choisir le [Mode AF] en maintenant la commande enfoncée et en faisant tourner une molette.
Param. infos objectif (Exif Lens)	Rappeler les données d'objectif précédemment enregistrées (P.414). Rappelez les informations enregistrées pour l'objectif actuel après un changement d'objectif ou autre.
Mode IS (IS)	Activez ou désactivez le [Stabilisateur] (P.218). Appuyez une fois pour sélectionner [Off] et appuyez de nouveau pour activer la stabilisation d'image. Maintenez la commande enfoncée et faites tourner la molette avant ou arrière pour accéder aux options [Stabilisateur].

Rôle	Fonction
Scan scintillement (Flicker Scan)	<p>Ajustez les réglages de [Scan scintillement] (P.169). Appuyez sur la commande pour sélectionner [On]. Vous pouvez ajuster la vitesse d'obturation pour obtenir de meilleurs résultats si vous remarquez des bandes sur l'écran. Appuyez de nouveau sur la commande pour afficher des informations de prise de vue et accéder à d'autres réglages. Maintenez la commande enfoncée pour sélectionner [Off] pour [Scan scintillement].</p>
Visu direct filtre ND (ND)  seul	<p>Activer le visu direct filtre ND (P.258). Appuyez une fois pour activer la [Visu direct filtre ND direct]. Appuyez de nouveau pour la désactiver. Maintenez le bouton et faites tourner la molette avant ou arrière pour ajuster les réglages [Valeur ND].</p>
Prise GND directe (GND)  seul	<p>Activez la prise GND directe (P.261). Appuyez une fois pour activer [Prise GND directe] et ajustez la position du filtre et les paramètres de limite. Appuyez de nouveau sur la commande pour afficher des informations de prise de vue et accéder à d'autres réglages. Maintenez le bouton et faites tourner la molette avant ou arrière pour ajuster le [Type de filtre] et le [Numéro GND]. Maintenez la commande enfoncée pour sélectionner [Off] pour [Prise GND directe].</p>
Off	<p>La commande n'est pas utilisée.</p>
Mode Flash (⚡)  seul	<p>Ajustez les réglages du flash (P.192). Appuyez une fois pour afficher les options de flash et appuyez de nouveau pour sélectionner l'option surlignée et quitter. Sélectionnez les réglages à l'aide de la molette avant ou arrière ou des boutons <math>\triangleleft \triangleright</math>.</p> <p>ⓘ Cette fonction ne peut être attribuée que pour les boutons \triangleright et \triangleright. Vous devez d'abord définir [$\triangleleft \triangleright$] sur [Fonct. directe].</p>
  (prise de vue en séquence/retardateur)  seul	<p>Choisissez un mode Mouvement (prise de vue en séquence/retardateur) (P.203). Appuyez sur le bouton pour afficher les options du mode Rafale puis choisissez un mode à l'aide de la molette avant ou arrière ou des boutons <math>\triangleleft \triangleright</math>.</p> <p>ⓘ Cette fonction ne peut être attribuée que pour les boutons \triangleright et \triangleright. Vous devez d'abord définir [$\triangleleft \triangleright$] sur [Fonct. directe].</p>

Rôle	Fonction
 Verrou. (verrou de l'écran tactile)	<p>Verrouillez les commandes tactiles. Appuyez une fois sur le bouton et maintenez-le enfoncé pour verrouiller les commandes tactiles ; appuyez de nouveau sur le bouton pour les déverrouiller.</p> <p>ⓘ Cette fonction ne peut être attribuée que pour les boutons ▷ et ▽. Vous devez d'abord définir [] sur [Fonct. directe].</p>
Zoom électriq. (W↔T)	<p>Effectue un zoom avant ou arrière avec les objectifs à zoom motorisé. Une fois que vous avez appuyé sur la commande, utilisez le pavé fléché pour effectuer un zoom avant ou arrière. Utilisez le bouton Δ ou ▷ pour effectuer un zoom avant et ▽ ou ◀ pour effectuer un zoom arrière.</p> <p>ⓘ Cette fonction ne peut être attribuée que pour les boutons ▷ et ▽. Vous devez d'abord définir [] sur [Fonct. directe].</p>
AF stop (AF stop)	<p>Arrêtez la mise au point automatique. La mise au point est verrouillée et la mise au point automatique est interrompue pendant que la commande est actionnée. Ne s'applique qu'au bouton L-Fn de l'objectif.</p>
Verr. Bague ()	<p>Appuyez une fois sur la commande pour désactiver et appuyez de nouveau dessus pour activer la bague de mise au point de l'objectif. Cette option est disponible lorsque [S-AF MF], [C-AF MF], [MF], [C-AF+TR MF], [Pre MF] ou [ AF MF] est sélectionné pour [Mode AF].</p> <p>La partie MF de l'indicateur de mode AF est affichée en gris lorsque la bague est désactivée.</p> <p>Lorsque l'objectif est équipé d'une activation MM (mise au point manuelle), appuyer sur le bouton n'a aucun effet lorsque la bague de mise au point est en position MF (plus proche du corps de l'appareil photo).</p> <p>Le verrouillage de la bague de mise au point est interrompu lorsque vous effectuez une opération telle qu'éteindre l'appareil photo ou fixer un autre objectif.</p>
Vue de nuit (Night LV) ( seul)	<p>Appuyer sur le bouton lorsque [Off] est sélectionné pour [ Vue de nuit] (P.382) entraîne la sélection de [On]. Si [On] est sélectionné, appuyer sur le bouton entraîne la sélection de [Off].</p>
AEL (Verrou EA)	<p>Appuyez sur le bouton pour verrouiller l'exposition. Appuyez de nouveau pour la déverrouiller.</p>

Rôle	Fonction
AF-ON	L'appareil photo effectue la mise au point avec la mise au point auto lorsque vous appuyez sur le bouton (P.125). L'appareil photo arrête la mise au point lorsque vous relâchez le bouton.
AE BKT ( seul)	Appuyer sur le bouton lorsque [Off] est sélectionné pour [AE BKT] entraîne la sélection du réglage sélectionné pour [AE BKT] . Si une option différente de [Off] est sélectionnée, appuyer sur le bouton entraîne la sélection de [Off] . Pour choisir une option pour [AE BKT] , maintenez le bouton enfoncé et tournez la molette avant ou arrière.
WB BKT ( seul)	Appuyer sur le bouton lorsque [Off] est sélectionné pour [WB BKT] entraîne la sélection du réglage sélectionné pour [WB BKT] . Si une option différente de [Off] est sélectionnée, appuyer sur le bouton entraîne la sélection de [Off] . Pour choisir une option pour [WB BKT] , maintenez le bouton enfoncé et tournez la molette avant ou arrière.
FL BKT ( seul)	Appuyer sur le bouton lorsque [Off] est sélectionné pour [FL BKT] entraîne la sélection du réglage sélectionné pour [FL BKT] . Si une option différente de [Off] est sélectionnée, appuyer sur le bouton entraîne la sélection de [Off] . Pour choisir une option pour [FL BKT] , maintenez le bouton enfoncé et tournez la molette avant ou arrière.
ISO BKT ( seul)	Appuyer sur le bouton lorsque [Off] est sélectionné pour [ISO BKT] entraîne la sélection du réglage sélectionné pour [ISO BKT] . Si une option différente de [Off] est sélectionnée, appuyer sur le bouton entraîne la sélection de [Off] . Pour choisir une option pour [ISO BKT] , maintenez le bouton enfoncé et tournez la molette avant ou arrière.
ART BKT ( seul)	Basculez [ART BKT] [On] ou [Off] . Pour choisir une option pour [ART BKT] , maintenez le bouton enfoncé.
Focus BKT ( seul)	Basculez [Focus BKT] sur [On] ou [Off] . Pour choisir une option pour [Focus BKT] , maintenez le bouton enfoncé.
Focus Stacking ( ) ( seul)	Basculez [Focus Stacking] sur [On] ou [Off] . Pour choisir une option pour [Focus Stacking] , maintenez le bouton enfoncé.

Rôle	Fonction
Prise de vue hte rés.   seul	<p>Appuyer sur le bouton lorsque [Off] est sélectionné pour [Prise de vue hte rés.] entraîne la sélection du réglage sélectionné pour [Prise de vue hte rés.]. Si une option différente de [Off] est sélectionnée, appuyer sur le bouton entraîne la sélection de [Off]. Pour choisir une option pour [Prise de vue hte rés.], maintenez le bouton enfoncé et tournez la molette avant ou arrière.</p>
Sélection de sujet 	<p>Le sujet sur lequel faire la mise au point peut être verrouillé (fixé) à l'aide du bouton. Si l'appareil photo détecte plusieurs sujets, vous pouvez sélectionner et verrouiller un sujet sur lequel effectuer la mise au point en faisant tourner la molette avant ou arrière tout en appuyant sur le bouton. Si l'appareil photo détecte des yeux alors que le mode [👤 Humain] est sélectionné, vous pouvez sélectionner l'œil à utiliser pour la mise au point en faisant tourner la molette avant ou arrière tout en appuyant sur le bouton.</p> <p>Une fois verrouillé, vous pouvez sélectionner un autre sujet en déplaçant le multi-sélecteur ou en appuyant sur $\Delta \nabla \triangleleft \triangleright$.</p> <p>Un nouvel appui sur le bouton permet de déverrouiller.</p> <p>Cette option peut également être utilisée pendant un enregistrement vidéo.</p>
Détection des sujets 	<p>Appuyer sur le bouton lorsque [Off] est sélectionné pour [Détection des sujets] entraîne la sélection du réglage sélectionné pour [Détection des sujets]. Si une option différente de [Off] est sélectionnée, appuyer sur le bouton entraîne la sélection de [Off]. Pour choisir une option pour [Détection des sujets], maintenez le bouton enfoncé et tournez la molette avant ou arrière.</p>
Fonct. directe 	<p>Attribuez des rôles aux boutons du pavé fléché ($\Delta \nabla \triangleleft \triangleright$). Les rôles suivants peuvent être attribués :</p> <p>Bouton \triangleleft :  (Sélection cible AF)</p> <p>Bouton Δ :  (compensation de l'exposition)</p> <p>Bouton \triangleright : Basculement MF (basculement AF/MF)</p> <p>Bouton ∇ : WB (balance des blancs)</p> <ul style="list-style-type: none"> • D'autres fonctions peuvent être attribuées aux boutons \triangleright et ∇.
WB AUTO Verrou. (Lock) WB AUTO  seul	<p>Lors de l'enregistrement d'une vidéo alors que la balance des blancs est réglée sur [WB auto], l'utilisation du bouton verrouille la balance des blancs. Un nouvel appui sur le bouton permet de déverrouiller.</p>

Rôle	Fonction
 View Assist (BT.709)  seul)	Basculez [ View Assist] entre [On] et [Off] . Vous pouvez modifier le réglage lorsque vous enregistrez une vidéo.
Réglages motif zèbre ( Zebra)  seul)	Basculez [Réglages motif zèbre] entre [On] et [Off] . Vous pouvez modifier le réglage lorsque vous enregistrez une vidéo.

Utilisation des options multifonction (Multi fonction)

Attribuez plusieurs rôles à un seul bouton.

① Pour utiliser la multifonction, vous devez d'abord attribuer **[Multi fonction]** à une commande de l'appareil photo.  « [Commandes personnalisables](#) » (P.351)

Choix d'une fonction

1. Maintenez enfoncé le bouton auquel **[Multi fonction]** est attribué et faites tourner la molette avant ou arrière.







- Continuez à tourner la molette jusqu'à ce que la fonction souhaitée soit surlignée. Relâchez le bouton pour sélectionner la fonction surlignée.

2. Appuyez sur le bouton auquel **[Multi fonction]** est attribué.

3. Ajustez les réglages.



Le bouton **[Multi fonction]** peut être utilisé pour :

	Vérif haute lum&ombre	Changez le réglage avec les molettes avant et arrière. Appuyez sur le bouton INFO pour modifier la zone (haute lumière, midtone, ombre) à configurer.
	Créateur couleur	Utilisez la molette avant pour régler la nuance et la molette arrière pour régler la saturation.
ISO	ISO	Changez le réglage avec les molettes avant et arrière.
WB	WB	

	Grossissement	Un cadre de zoom s'affiche.
	Choix cadrage	Changez le réglage avec les molettes avant et arrière.
S-OVF	 Mode LV	Le réglage bascule entre [Standard] et [S-OVF] à chaque fois que vous appuyez sur le bouton.
Peaking	Focus peaking	S'active ou se désactive à chaque fois que vous appuyez sur le bouton.



 Vous pouvez choisir les options affichées.  [\[Régl. du mode multifonction\] \(P.399\)](#)

 **[Vérif haute lum&ombre]** peut également être configuré en suivant les utilisations.

- Pendant la prise de vue, appuyez sur  (compensation de l'exposition), puis sur le bouton **INFO**.
- Après avoir appuyé sur **OK** sur l'écran de prise de vue, sélectionnez **[Comp. exposition/****]** sur le super panneau de commande (P.99) et appuyez sur **OK**.

Enregistrement d'une vidéo en utilisant le déclencheur (Fonct. déclencheur)

P A S M B 

Configurez le déclencheur comme un bouton  (enregistrement vidéo). Une télécommande en option peut ensuite être connectée via un câble et utilisée pour démarrer ou arrêter l'enregistrement lorsque la molette de sélection de mode est tournée vers  (vidéo) (P.475).

Menu

• MENU →  → 1. Utilisation → Réglages de bouton →  Fonct. déclencheur

Off	Le déclencheur ne peut pas être utilisé pour enregistrer des vidéos.
	Appuyez sur le déclencheur jusqu'en fin de course pour démarrer ou arrêter l'enregistrement vidéo.

 Le bouton  ne peut pas être utilisé pour l'enregistrement vidéo lorsque **[ REC]** est sélectionné.



Commande du menu avec le bouton (Réglage du menu avec)

PASMB 

Vous pouvez activer un réglage pour utiliser le bouton  à la place du bouton **MENU** pour utiliser les menus. Utilisez cette fonction si vous souhaitez utiliser la main droite pour utiliser le bouton **MENU** pendant la prise de vue dans certaines situations.

Menu

- **MENU** →  → 1. Utilisation → Réglages de bouton → Réglage du menu avec 

Oui	Le bouton  fonctionne comme le bouton MENU sur les écrans d'attente de prise de vue et de menu, et comme le bouton  sur l'écran de lecture.
Non	Le bouton  fonctionne comme le bouton  uniquement.

Attribution de rôles aux molettes avant et arrière (📷 Fonction molette/pavé / 📺 Fonction molette/pavé)

PASMB 📺

Choisissez les rôles joués par les molettes avant et arrière.

Menu

- MENU → ⚙️ → 1. Utilisation → Réglages de touche → 📷 Fonction molette/pavé
- MENU → ⚙️ → 1. Utilisation → Réglages de touche → 📺 Fonction molette/pavé

1. Sélectionnez une option et appuyez sur le bouton **OK**.

- Choisissez une molette à l'aide des boutons <|> et utilisez les boutons Δ ∇ pour choisir un rôle.
- Appuyez sur le bouton **INFO** pour parcourir les positions du levier.
- Appuyez sur le bouton **OK** lorsque les réglages sont terminés.

🕒 Lorsque [📷 Fonction levier Fn] / [📺 Fonction levier Fn] est réglé sur un autre réglage que [mode1], les fonctions attribuées au niveau 1 sont activées même si le levier est en position 2.

Les fonctions pouvant être attribuées avec [📷 Fonction molette/pavé] sont indiquées ci-après.



Rôle	Fonction	Mode de prise de vue				
		P	A	S	M	B
Changement de programme (PS)	Configurez un changement de programme (P.62).	✓	—	—	—	—
Vitesse d'obturation (Shutter)	Choisissez la vitesse d'obturation.	—	—	✓	✓	✓ ¹
Valeur d'ouverture (FNo.)	Réglez l'ouverture.	—	✓	—	✓	✓

Rôle	Fonction	Mode de prise de vue				
		P	A	S	M	B
Comp. exposition (☒)	Réglez la compensation de l'exposition.	✓	✓	✓	✓	✓
Comp. expo avec flash (☒)	Réglez le flash et la compensation de l'exposition.	✓	✓	✓	✓	✓
ISO	Réglez la sensibilité ISO.	✓	✓	✓	✓	✓
WB (WB)	Réglez la balance des blancs.	✓	✓	✓	✓	✓
CWB Kelvin (CWB Kelvin)	Réglez la température chromatique lorsque CWB (WB personnalisé) est sélectionné pour la balance des blancs.	✓	✓	✓	✓	✓
Off	Aucun.	✓	✓	✓	✓	✓

1 Basculez entre la photographie Bulb, Time et Composite en direct.

Les fonctions pouvant être attribuées avec [☒ Fonction molette/pavé] sont indiquées ci-après.

Rôle	Fonction	Mode (mode d'exposition vidéo)			
		P	A	S	M
Vitesse d'obturation (Shutter)	Choisissez la vitesse d'obturation.	—	—	✓	✓
Valeur d'ouverture (FNo.)	Réglez l'ouverture.	—	✓	—	✓
Comp. exposition (☒)	Réglez la compensation de l'exposition.	✓	✓	✓	✓
ISO	Réglez la sensibilité ISO.	—	—	—	✓
WB (WB)	Réglez la balance des blancs.	✓	✓	✓	✓

Rôle	Fonction	Mode  (mode d'exposition vidéo)			
		P	A	S	M
CWB Kelvin (CWB Kelvin)	Réglez la température chromatique lorsque CWB (WB personnalisé) est sélectionné pour la balance des blancs.	✓	✓	✓	✓
Niveau d'enregistrem. du son ( Vol)	Réglez le niveau d'enregistrement.	✓	✓	✓	✓
Volume des écouteurs ( Vol)	Réglez le volume des écouteurs.	✓	✓	✓	✓
Off	Aucun.	✓	✓	✓	✓

Changement de sens de la molette (Sens molette/pavé)

P A S M B 

Choisissez le sens dans lequel les molettes doivent être tournées pour régler l'exposition.

Menu

• MENU ➔ ⚙ ➔ 1. Utilisation ➔ Réglages de touche ➔ Sens molette/pavé

Exposition	Choisissez le sens dans lequel les molettes doivent être tournées pour régler l'ouverture et la vitesse d'obturation dans les modes A , S , M , et B .
P _s	Choisissez le sens dans lequel les molettes doivent être tournées pour changer le programme (mode P).



Modification des fonctions du multi-sélecteur (Réglages de sélect. multiple)

P A S M B 

Choisissez le sens dans lequel les molettes doivent être tournées pour régler l'exposition.

Menu

• MENU → ⚙️ → 1. Utilisation → Réglages de sélect. multiple

<p>Bouton central </p>	<p>Choisissez l'opération effectuée lorsque vous appuyez sur le multi-sélecteur. Le multi-sélecteur pourra ensuite fonctionner comme un bouton.</p> <p>[Off] : aucune fonction attribuée. Appuyer sur le multi-sélecteur n'a aucun effet.</p> <p>[[::]] : appuyez sur le multi-sélecteur pour ajuster les réglages de la sélection de la cible AF ou du mode cible AF. Le pavé fléché ou les molettes avant et arrière peuvent être utilisés en fonction du réglage sélectionné pour [[::]]Sélect. param. de l'écran (P.152).</p> <p>[[::]]HP: Le multi-sélecteur effectue la fonction sélectionnée pour [📷 Touche Fonction] > [[::]]Accueil (P.150).</p> <p>🕒 Cette option s'applique uniquement dans les modes de photographie fixe.</p>
<p>Touche direction </p>	<p>Choisissez l'opération effectuée lorsque vous utilisez les touches de direction du multi-sélecteur. Le multi-sélecteur est normalement utilisé pour positionner la cible AF mais cette fonction peut être désactivée pour empêcher toute utilisation involontaire.</p> <p>[Off] : aucune fonction attribuée.</p> <p>[[::]] : Le multi-sélecteur peut être utilisé pour positionner la cible AF.</p>







Personnalisation du levier Fn (Param. levier Fn)

P A S M B 

Menu

- MENU →  → 1. Utilisation → Param. levier Fn

Comment configurer le levier Fn

 Fonction levier Fn	<p>Choisissez le rôle joué par le levier Fn dans les modes de photographie fixe. Le levier Fn peut être utilisé pour choisir les rôles des molettes avant et arrière ou pour rappeler des réglages de mise au point. Il peut également être utilisé pour sélectionner un mode Vidéo.</p> <p>Le levier Fn configuré dans ce menu prend effet dans les modes  (photographie fixe). L'option sélectionnée à l'aide de [ Fonction Levier Fn] prend effet en mode  (vidéo).</p>
 Fonction levier Fn	<p>Choisissez le rôle joué par le levier Fn en mode vidéo.</p> <p>Le levier Fn peut être utilisé pour choisir les rôles des molettes avant et arrière ou pour rappeler des réglages de mise au point.</p> <p>Le rôle attribué au levier Fn avec cet élément prend effet en mode  (vidéo).</p> <p>Dans les modes P, A, S, M, et B (photographie fixe), le levier Fn joue le rôle sélectionné dans [ Fonction levier Fn].</p>
Levier Fn/ Levier Alim.	<p>Le levier Fn peut être utilisé comme levier d'activation/de désactivation. Utilisez cette fonction si vous souhaitez utiliser la main droite pour allumer ou éteindre l'appareil photo pendant la prise de vue.</p>

Configuration de [📷 Fonction levier Fn]

1. Sélectionnez [📷 Fonction levier Fn] dans l'écran [Param. levier Fn], puis appuyez sur le bouton **OK**.

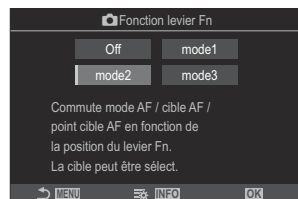

Écran Fonction levier Fn

Off	Modifier la position du levier Fn n'a aucun effet.
mode1	Changez les fonctions des molettes avant et arrière en changeant la position du levier Fn . Les fonctions pour les Positions 1 et 2 sont conformes au réglage sélectionné pour [📷 Fonction molette/pavé] (P.366).
mode2	Permutez entre deux groupes de réglages précédemment enregistrés sélectionnés pour [Mode AF], [Mode cible AF] et [Point cible AF]. Appuyez sur le bouton INFO et cochez (✓) le réglage que vous souhaitez rappeler avec le levier Fn . Pour retirer la coche, appuyez de nouveau sur le bouton OK . [Mode AF] : S-AF, C-AF, etc. [Mode cible AF] : [•]Single, [📷]All, etc. [Point cible AF] : position cible AF
mode3	Changez le mode de prise de vue. Vous pouvez changer pour le mode 📹 (vidéo) sans tourner la molette de choix du mode.

- ⓘ Lorsque [mode3] est sélectionné, [📷 Fonction levier Fn] ne peut pas être utilisé (P.374).
- ⓘ Cette fonction ne peut pas être utilisée dans les cas suivants.
 - [Levier Fn/Levier Alim.] (P.375) est réglé sur [ON/OFF] ou [OFF/ON].

Configuration de [📄] Fonction levier Fn

1. Sélectionnez [📄] **Fonction levier Fn** dans l'écran **[Param. levier Fn]**, puis appuyez sur le bouton **OK**.

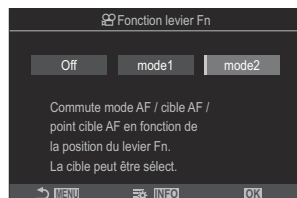

Écran Fonction levier Fn

Off	Modifier la position du levier Fn n'a aucun effet.
mode1	Changez les fonctions des molettes avant et arrière en changeant la position du levier Fn . Les fonctions pour les Positions 1 et 2 sont conformes au réglage sélectionné pour [📄] Fonction molette/pavé (P.366).
mode2	Permutez entre deux groupes de réglages précédemment enregistrés sélectionnés pour [Mode AF] , [Mode cible AF] et [Point cible AF] . Appuyez sur le bouton INFO et cochez (✓) le réglage que vous souhaitez rappeler avec le levier Fn . Pour retirer la coche, appuyez de nouveau sur le bouton OK . [Mode AF] : S-AF , C-AF , etc. [Mode cible AF] : [📄] Small , [📄] All , etc. [Point cible AF] : position cible AF

ⓘ Cette fonction ne peut pas être utilisée dans les cas suivants.

- **[mode3]** est sélectionné pour [📄] **Fonction levier Fn** (P.371).
- **[Levier Fn/Levier Alim.]** (P.375) est réglé sur **[ON/OFF]** ou **[OFF/ON]**.

Utilisation de [mode2] pour [📷 Fonction levier Fn] / [📷 Fonction levier Fn]

Lorsque [mode2] est sélectionné pour [📷 Fonction levier Fn] / [📷 Fonction levier Fn], l'appareil photo enregistre des réglages de mise au point distincts pour les positions 1 et 2.

1. Tournez le levier **Fn** sur Position 1 et ajustez les réglages AF.

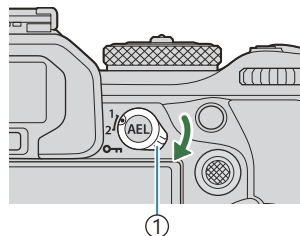

① Levier **Fn**

- L'appareil photo peut enregistrer les réglages cochés (✓) dans :

[Mode AF] : S-AF, C-AF, etc.

[Mode cible AF] : [•] Single, [📷] All, etc.

[Point cible AF] : position cible AF

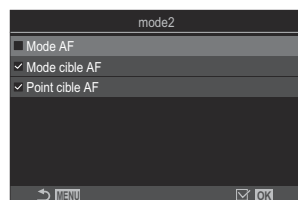

2. Tournez le levier **Fn** sur Position 2 et ajustez les réglages AF.

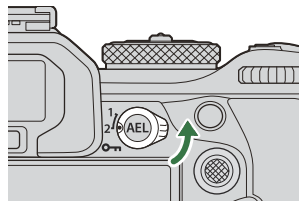

3. Tournez le levier sur la position souhaitée pour rappeler les réglages enregistrés.

Configuration de [Levier Fn/Levier Alim.]

1. Sélectionnez [**Levier Fn/Levier Alim.**] sur l'écran [**Param. levier Fn**] et appuyez sur le bouton **OK**.

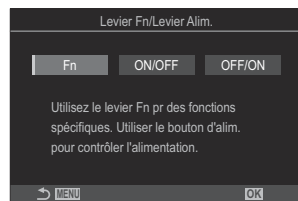

Fn	Fonctions de levier correspondant aux options sélectionnées pour [📷 Fonction levier Fn] et [🔋 Fonction levier Fn] (P.374).
ON/OFF	Fonctions de levier correspondant à un levier ON/OFF . Position 1 est actif et Position 2 est inactif.
OFF/ON	Fonctions de levier correspondant à un levier ON/OFF . Position 1 est inactif et Position 2 est actif.

- ⓘ Le levier **ON/OFF** ne peut pas être utilisé pour éteindre l'appareil photo lorsque [**ON/OFF**] ou [**OFF/ON**] est sélectionné. De même, [**📷 Fonction levier Fn**] et [**🔋 Fonction levier Fn**] ne sont pas disponibles.





Objectif avec zoom électrique (Réglages du zoom électr.)



P A S M B 

Choisissez la vitesse à laquelle les objectifs à zoom motorisé peuvent faire un zoom avant ou arrière lorsque la bague de zoom est tournée. Réglez la vitesse de zoom si vous la trouvez trop rapide pour cadrer facilement votre sujet.

Menu

• MENU → ⚙️ → 1. Utilisation → Réglages du zoom électr.

 Vitess. zoom électr.	<p>Règle la vitesse du zoom pour le mode  (photographie fixe).</p> <p>[Faible] : zoom lent. Choix utile lorsque vous avez besoin de réaliser des réglages précis.</p> <p>[Normal] : vitesse de zoom normale.</p> <p>[Haute] : zoom rapide.</p>
 Vitess. zoom électr.	<p>Règle la vitesse de zoom du mode  (vidéo).</p> <p>[Faible] : zoom lent. Choix utile lorsque vous avez besoin de réaliser des réglages précis.</p> <p>[Normal] : vitesse de zoom normale.</p> <p>[Haute] : zoom rapide.</p>

ⓘ Même si les mêmes options s'affichent pour le mode  (photographie fixe) et le mode  (vidéo), les vitesses de zoom réelles diffèrent.

Désactivation des utilisations du bouton

(Verrou.)

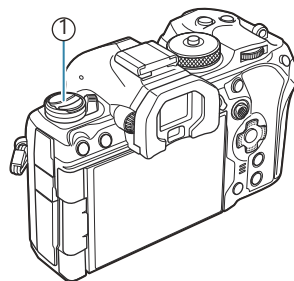

PASMB 

Verrouillez le bouton  pour désactiver les utilisations.



① Bouton 

Menu

• MENU →  → 1. Utilisation → .

Off Ne verrouillez pas le bouton .

On Verrouillez le bouton  pour désactiver les utilisations.

Choix de l'opération activée par l'utilisation du déclencheur pendant le zoom Live View (Mode macro LV)

P A S M B 

Choisissez les options d'affichage à utiliser avec le zoom de mise au point.

Menu

- MENU ➔ ⚙ ➔ 2. Utilisation ➔ Mode macro LV

🔗 Pour en savoir plus sur les options du zoom Live View, consultez les explications sur « [AF sur cadre de zoom/Zoom AF \(Super AF Spot\)](#) » (P.119).

Mode
macro
LV

Choisissez l'opération activée lorsque le déclencheur est enfoncé à mi-course pendant le zoom de mise au point.

[mode1] : le zoom de mise au point s'arrête. Vous pouvez vérifier la composition après la mise au point avec le zoom de mise au point.

[mode2] : le zoom de mise au point reste actif lorsque l'appareil photo effectue la mise au point. Composez le cliché avant de faire la mise au point, puis zoomez pour obtenir une mise au point précise et prenez une photo sans arrêter le zoom.

Choix du comportement de la commande utilisée pour le test de profondeur de champ (Verrou.)

PASMB 

Choisissez le comportement de la commande utilisée pour le test de profondeur de champ.

Menu

• MENU → ⚙️ → 2. Utilisation →  Verrou.

Choisissez le comportement de la commande utilisée pour le test de profondeur de champ.

 Verrou.

[Off] : l'ouverture s'arrête pendant que vous appuyez sur la commande.

[On] : l'ouverture s'arrête lorsque vous appuyez sur la commande ; pour mettre fin au test de profondeur de champ, appuyez une nouvelle fois sur la commande.

Options avec bouton enfoncé (Durée bouton enfoncé)

P A S M B 

Choisissez la durée pendant laquelle les boutons doivent être maintenus enfoncés pour effectuer les opérations de réinitialisation et autres de plusieurs fonctions. Pour plus de facilité, les durées de maintien du bouton enfoncé peuvent être définies séparément pour les diverses fonctions.

Menu

- MENU ➔ ⚙ ➔ 2. Utilisation ➔ Durée bouton enfoncé

Réglez la durée de maintien du bouton pour chaque fonction.

[0.5sec] – [3.0sec]

Les fonctions qui vous permettent de définir la durée de bouton enfoncé sont répertoriées ci-dessous :

- Fin LV 
- Réinitial Image LV 
- Réinitialiser 
- Réinitialiser 
- Réinitialiser 
- Réinitialiser 
- Réinitialiser 
- Réinitialiser 
- Réinitialiser 
- Réinitialiser 
- Bascul. auto. viseur
- Terminer 
- Réinitialiser 
- Basculer verrou 
- Terminer Flicker Scan
- Appeler réglage BKT WB
- Activer régl. BKT ART
- Appeler régl. BKT m/pt
- Appeler le réglage 
- Terminer GND
- Réinitialiser GND

Fonctions de réglage de l'affichage

Live View

Changement de l'apparence de l'affichage (Mode LV)

P A S M B 

Augmentez la gamme dynamique de l'affichage du viseur en augmentant la quantité de détails visibles dans les zones d'ombre et de lumière de manière similaire aux viseurs optiques. Le sujet peut être vu facilement, même avec un éclairage par l'arrière. Ce réglage prend effet sur le viseur, l'écran et la sortie HDMI.

Menu

• **MENU** →  → 3. Live View →  Mode LV

Standard	Les effets des réglages d'exposition, de couleur et de prise de vue sont visibles sur l'affichage du viseur.
S-OVF	Les effets des réglages d'exposition, de balance des blancs, de filtres artistiques et de prise de vue ne sont pas visibles sur l'affichage.

- « S-OVF » s'affiche à l'écran lorsque vous sélectionnez **[S-OVF]**.

Rendre l'affichage plus visible dans les lieux sombres (📷 Vision nocturne)

PASMB 

Augmentez la luminosité de l'affichage pour le rendre plus visible dans les lieux sombres.

Menu

- **MENU** → ⚙️ → 3. Live View → 📷 Vision nocturne

Off	Affichage normal.
On	La luminosité est ajustée pour faciliter la visualisation. La luminosité et les couleurs de la prévisualisation diffèrent de la photographie finale.

- « Night LV » s'affiche à l'écran lorsque vous sélectionnez **[On]**.

🔔 **[Taux compression]** est réglé sur **[Normal]** lorsque **[On]** est sélectionné.

Vitesse d'affichage du viseur (Taux compression)

PASMB 

Choisissez la vitesse d'actualisation de l'affichage du viseur.

Menu

• MENU ➔ ⚙ ➔ 3. Live View ➔ Taux compression

Normal	Taux de compression standard. Il s'agit du meilleur choix dans la plupart des situations.
Haute	Lisse le mouvement des sujets qui se déplacent rapidement. Les sujets qui se déplacent rapidement sont plus faciles à suivre. Ce réglage revient automatiquement à [Normal] si la température interne de l'appareil photo s'élève pendant la prise de vue.

Aperçu du filtre artistique (Priorité Live View Art)

PASMB 

Vous pouvez prévisualiser les effets des filtres artistiques sur l'écran ou le viseur pendant la prise de vue. Certains filtres peuvent donner une apparence saccadée aux mouvements des sujets mais cela peut être minimisé afin de ne pas influencer la photographie.

Menu

• **MENU** ➔  ➔ 3. Live View ➔ Priorité Live View Art

mode1	Les effets des filtres artistiques peuvent être prévisualisés pendant la prise de vue.
mode2	Lorsque vous enfoncez le déclencheur à mi-course, l'appareil photo donne la priorité au maintien de la vitesse d'affichage et réduit les effets des filtres artistiques sur l'aperçu. Le mouvement est fluide.

Réduction du scintillement en mode Live View (LV anti-scintillement)

P A S M B 

Réduit le scintillement sous un éclairage fluorescent et autres. Choisissez cette option si le scintillement nuit à la visibilité de l'affichage.

Menu

- **MENU** ➔  ➔ 3. Live View ➔ LV anti-scintillement

Auto	L'appareil photo détecte et réduit le scintillement.
50Hz	Réduit le scintillement sous un éclairage artificiel ou extérieur alimenté par du courant alternatif à une fréquence de 50 Hz.
60Hz	Réduit le scintillement sous un éclairage artificiel ou extérieur alimenté par du courant alternatif à une fréquence de 60 Hz.
Off	Réduction clignotement Off.  Cette option n'est disponible que si [On] est sélectionné pour [Photo anti-scintillement] (P.217).

Assist. Autoportrait (Assist. Autoportrait)

PASMB 

Choisissez l'affichage utilisé lorsque l'écran est retourné pour les autoportraits.

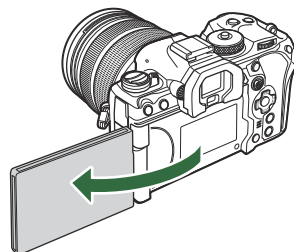

Menu

- **MENU** →  → 3. Live View → Assist. Autoportrait

Off L'affichage ne change pas lorsque l'écran est retourné.

On Lorsqu'il est retourné pour les autoportraits, l'écran montre une image miroir de la vue à travers l'objectif.

Fonctions de configuration de l'affichage des informations

Sélection du style d'affichage du viseur (Viseur électronique)

PASMB 

Menu

- MENU → ⚙ → 4. Information → Viseur électronique

<p> Mode 1/  Mode 2</p>	<p>Similaire aux affichages du viseur d'un appareil photo avec film.</p>	 A black and white photograph of a young boy smiling and holding a small dog. The viewfinder overlay is minimal, showing a small 'P' in the bottom left and a battery level indicator in the bottom right.
<p> Mode 3</p>	<p>Similaire à l'affichage de l'écran.</p>	 A black and white photograph of a young boy smiling and holding a small dog. The viewfinder overlay is more extensive, showing various camera settings like 'P', '250', 'f5.6', '0.0', '200', 'Auto', and '1023' around the edges of the image.

Affichage du viseur pendant la prise de vue à l'aide du viseur (Mode 1/Mode 2)

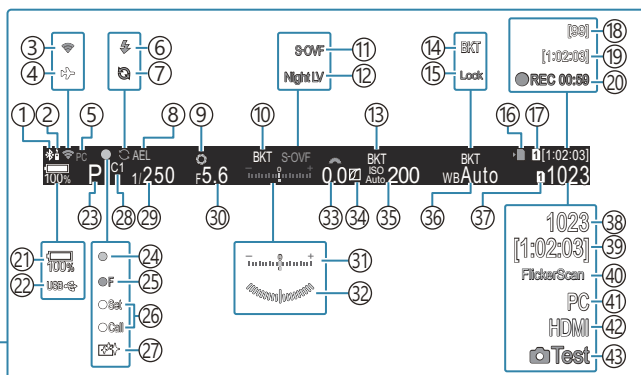
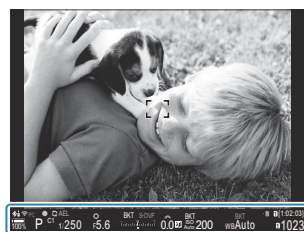

- ① Connexion **Bluetooth**® active (P.448, P.476)
- ② Contrôle à distance (P.476)
- ③ Connexion LAN sans fil (P.446, P.461)
- ④ Mode avion (P.444)
- ⑤ Connexion active à l'ordinateur (Wi-Fi) (P.461)
- ⑥ Flash (clignotant : charge en cours, fixe : charge terminée) (P.188)
- ⑦ Mode Pro Capture actif (P.214)
- ⑧ Verrou EA (P.173)
- ⑨ Prévisu. (P.379)
- ⑩ AE BKT (P.287)
- ⑪ 📷 Mode LV (P.381)
- ⑫ 📷 Vue de nuit (P.382)
- ⑬ ISO BKT (P.291)
- ⑭ WB BKT (P.289)
- ⑮ Verrouillage WB auto (P.248)
- ⑯ Indicateur d'écriture sur la carte (P.29, P.34)
- ⑰ 📁 Emplac. enregist. (P.410)
- ⑰ Nombre maximal de prises de vues en mode continu (P.206)
- ⑰ Durée d'enregistrement disponible (P.581)
- ⑰ Durée d'enregistrement (affichée pendant l'enregistrement) (P.83)
- ⑰ Niveau de charge de la batterie (P.39)
- ⑳ USB PD (P.490)
- ㉑ Mode de prise de vue (P.60)
- ㉒ Témoin de confirmation d'AF (P.53)
- ㉓ Avertissement d'ouverture 📷/SH2 (P.203)
- ㉔ Fonction SET/CALL (P.499)
- ㉕ Réduction de la poussière (P.518)
- ㉖ Mode personnalisé (P.78)
- ㉗ Vitesse d'obturation (P.60, P.65)
- ㉘ Valeur d'ouverture (P.60, P.63)
- ㉙ Compensation de l'exposition (P.164)
- ㉚ Jauge de niveau ¹ (P.396)
- ㉛ Valeur de compensation de l'exposition (P.164)
- ㉜ Contrôle des ombres et lumières (P.363)
- ㉝ Sensibilité ISO (P.179)
- ㉞ Balance des blancs (P.243)
- ㉟ 📷 Régl. d'enregistrement (P.409)
- ㊱ Nombre d'images fixes enregistrables (P.577)
- ㊲ Durée d'enregistrement disponible (P.581)
- ㊳ Scan scintillement (P.169)
- ㊴ Connexion active à l'ordinateur (USB) ² (P.483, P.485, P.487, P.488)
- ㊵ 📁 Sortie HDMI (P.301)
- ㊶ Photo test (P.353)

¹ Affichage lorsque le déclencheur est enfoncé à mi-course. 📷 [📷] **Jauge de niveau** (P.396)

2 Affiché uniquement lorsque l'appareil photo est connecté à OM Capture et si l'ordinateur est déjà sélectionné dans le menu [ **RAW/Control**] en tant que destination unique des nouvelles images ([P.483](#)).

Indicateurs de prise de vue (Paramètres d'info/ Paramètres d'info)





P A S M B 

Choisissez les indicateurs répertoriés sur l'écran Live View.

Vous pouvez afficher ou masquer les indicateurs de réglage de la prise de vue. Utilisez cette option pour choisir les icônes présentes sur l'affichage.

Vous pouvez configurer trois jeux de réglages d'affichage pour le mode de photographie fixe et deux jeux pour le mode d'enregistrement vidéo.

Menu

- **MENU** →  → 4. Information →  Paramètres d'info
- **MENU** →  → 4. Information →  Paramètres d'info

Configuration Paramètres d'info

1. Sélectionnez l'indicateur à afficher lorsque le bouton **INFO** est utilisé et cochez-le (✓).

- Sélectionnez une option en utilisant $\Delta \nabla$, puis appuyez sur le bouton **OK** pour la cocher (✓).
Pour retirer la coche, appuyez de nouveau sur le bouton **OK**.

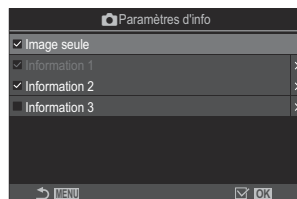





 Écran de réglage
Paramètres d'info

Image seule	Aucune information ne s'affiche alors.
Information 1	Sélectionnez une option en utilisant $\Delta \nabla$, puis appuyez sur le bouton OK pour la cocher (✓).
Information 2	Pour retirer la coche, appuyez de nouveau sur le bouton OK .
Information 3	Pour régler les détails d'un élément à afficher, appuyez sur \triangleright . Les éléments suivants peuvent être réglés. []/[Haute lum&ombre]/[Jauge de niveau]/[Ttes les info sur la batterie]/[Fonct.  Silence]

 Le jeu en cours d'utilisation ne peut pas être désactivé, mais les éléments à afficher peuvent être configurés.

Configuration Paramètres d'info

1. Sélectionnez l'indicateur à afficher lorsque le bouton **INFO** est utilisé et cochez-le (✓).
 - Sélectionnez une option en utilisant $\Delta \nabla$, puis appuyez sur le bouton **OK** pour la cocher (✓).
Pour retirer la coche, appuyez de nouveau sur le bouton **OK**.

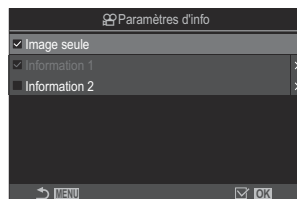



 Écran de réglage
Paramètres d'info

Image seule	Aucune information ne s'affiche alors.
Information 1	Sélectionnez une option en utilisant $\Delta \nabla$, puis appuyez sur le bouton OK pour la cocher (✓). Pour retirer la coche, appuyez de nouveau sur le bouton OK .
Information 2	Pour régler les détails d'un élément à afficher, appuyez sur \triangleright . Les éléments suivants peuvent être réglés. []/[Jauge de niveau]/[Ttes les info sur la batterie]/[Stabilisateur]/ [Mode Image]/[WB]/[Mode AF]/[Détection des sujets]/[Indicateur niv. enregist. Son]/[Volume des écouteurs]/[Time code]/[Fonct. Silence]/[Grille]

 Le jeu en cours d'utilisation ne peut pas être désactivé, mais les éléments à afficher peuvent être configurés.

Choix de l'affichage

Appuyez sur le bouton **INFO** pendant la prise de vue pour faire défiler les affichages sélectionnés.

 [« Modification de l'affichage des informations » \(P.51\)](#)

Configuration de l'affichage lorsque le déclencheur est enfoncé à mi-course (Info av. à mi-course)

PASMB 

Vous pouvez configurer l'affichage présent lorsque vous enfoncez le déclencheur à mi-course.

Menu



- MENU →  → 4. Information → Info av.  à mi-course

Off	Aucune information ne s'affiche lorsque vous appuyez sur le déclencheur à mi-course.
On1	Seuls les éléments liés à l'exposition suivants s'affichent lorsque vous appuyez sur le déclencheur à mi-course. <ul style="list-style-type: none">• Vitesse d'obturation• Ouverture• Réinitialisation de la compensation de l'exposition• Différence par rapport à l'exposition optimale• Sensibilité ISO
On2	L'affichage ne change pas, même lorsque vous enfoncez le déclencheur à mi-course.

Options d'affichage des informations du viseur

(Paramètres d'info)

PASMB 

Choisissez les informations qui peuvent s'afficher en appuyant sur le bouton **INFO** sur l'affichage du viseur. Comme avec l'écran, vous pouvez afficher un histogramme ou une jauge de niveau dans le viseur en appuyant sur le bouton **INFO**. Cet élément permet de choisir les types d'affichage disponibles. Cette option prend effet lorsque [ **Mode 1**] ou [ **Mode 2**] est sélectionné pour [[Viseur électronique](#)] (P.387) en mode photographie fixe. L'option sélectionnée pour [ **Paramètres d'info**] (P.392) prend effet en mode d'enregistrement vidéo.

Menu

- MENU →  → 4. Information →   Paramètres d'info

1. Sélectionnez l'indicateur à afficher lorsque le bouton **INFO** est utilisé et cochez-le (✓).

- Sélectionnez une option en utilisant $\Delta \nabla$, puis appuyez sur le bouton **OK** pour la cocher (✓).
Pour retirer la coche, appuyez de nouveau sur le bouton **OK**.

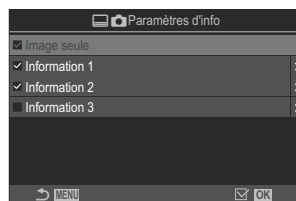





  Écran de réglage
Paramètres d'info

Image seule	Aucune information ne s'affiche alors.
Information 1	Sélectionnez une option en utilisant $\Delta \nabla$, puis appuyez sur le bouton OK pour la cocher (✓).
Information 2	Pour retirer la coche, appuyez de nouveau sur le bouton OK .
Information 3	Pour régler les détails d'un élément à afficher, appuyez sur \triangleright . Les éléments suivants peuvent être réglés.
	 : Un histogramme est superposé sur l'affichage dans le viseur.
	[Haute lum&ombre] : Des couleurs sont appliquées aux zones sur ou sous-exposées.
	[Jauge de niveau] : Jauge de niveau.
	[Ttes les info sur la batterie] : Informations sur toutes les batteries.

🔧 Le jeu en cours d'utilisation ne peut pas être désactivé, mais les éléments à afficher peuvent être configurés.

Affichage de la jauge de niveau lorsque le déclencheur est enfoncé à mi-course (Jauge de niveau)



PASMB 

Choisissez si la jauge de niveau peut être affichée dans le viseur en appuyant sur le déclencheur à mi-course lorsque [ **Mode 1**] ou [ **Mode 2**] est sélectionné pour [\[Viseur électronique\] \(P.387\)](#).



Affichage lorsque le déclencheur est enfoncé à mi-course

Menu

- **MENU** →  → 4. Information →   Jauge de niveau

On	La jauge de niveau s'affiche dans le viseur lorsque le déclencheur est enfoncé à mi-course. La jauge de niveau s'affiche à la place de la barre d'exposition.
Off	La jauge de niveau ne s'affiche pas.

Options du guide de cadrage (📷 Param. de grille/📺 Param. de grille)

PASMB 📺

Menu

- MENU → ⚙️ → 5. Affichages Grille/Autres → 📷 Param. de grille
- MENU → ⚙️ → 5. Affichages Grille/Autres → 📺 Param. de grille

Couleur d'affichage	<p>Choisissez la couleur affichée.</p> <p>[Préréglage 1] : Les réglages de [Couleur de Préréglage 1] sont utilisés.</p> <p>[Préréglage 2] : Les réglages de [Couleur de Préréglage 2] sont utilisés.</p>
Exclusivement pour 📺 ([📺 Grid Settings] uniquement)	<p>Choisissez si vous voulez utiliser exclusivement un réglage vidéo lors de l'affichage des guides dans le mode 📺 (vidéo).</p> <p>[Off] : Utilisez le même réglage que dans le mode de photographie fixe.</p> <p>[On] : Utilisez les réglages dédiés au mode d'enregistrement vidéo.</p>
Affichage grille	<p>Sélectionnez le type des guides affichés. Vous avez les choix suivants :</p> <p>[Off]/[📺]/[📺]/[📺]/[📺]/[📺]/[📺] ([📷 Param. de grille] uniquement)</p> <ul style="list-style-type: none"> • Lorsque [📺] est sélectionné, les guides sont réglés pour un cadre vidéo 16:9 pour la prise de vidéos en mode de photographie fixe. En fonction de l'option sélectionnée pour [📺 ⚙️], les guides peuvent s'afficher avec un rapport d'aspect de 17:9.
Couleur de Préréglage 1	<p>[R] : Augmentez le chiffre pour accentuer la teinte rouge.</p> <p>[G] : Augmentez le chiffre pour accentuer la teinte verte.</p>
Couleur de Préréglage 2	<p>[B] : Augmentez le chiffre pour accentuer la teinte bleue.</p> <p>[α] : Augmentez le chiffre pour rendre la couleur des guides plus profonde.</p>



ⓘ Les guides configurés ici ne s'affichent pas en mode Focus Stacking (P.265) ou sur l'écran de réglage de filtre en mode Prise GND directe (P.262).

🔊 Les réglages effectués ici sont également utilisés lorsque [📺 Mode 3] est sélectionné pour **[Viseur électronique]**.

Options de grille de cadrage du viseur











(Param. de grille)

PASMB 

Déterminez si vous souhaitez afficher une grille de cadrage dans le viseur. Vous pouvez également choisir la couleur et le type de grille. Cette option prend effet lorsque [ **Mode 1**] ou [ **Mode 2**] est sélectionné pour [**Viseur électronique**] en mode photographie fixe. L'option sélectionnée pour [ **Paramètres d'info**] (P.392) prend effet en mode d'enregistrement vidéo.

Menu

• MENU →  → 5. Affichages Grille/Autres →   Param. de grille

Exclusivement pour 	Choisissez si vous voulez utiliser exclusivement un réglage vidéo sur le viseur lors de l'affichage des guides sur le viseur. [Off] : Utilisez le même réglage que lorsque vous utilisez l'écran. [On] : Utilisez le réglage dédié au viseur.
Couleur d'affichage	Choisissez la couleur affichée. [Préréglage 1] : Les réglages de [Couleur de Préréglage 1] sont utilisés. [Préréglage 2] : Les réglages de [Couleur de Préréglage 2] sont utilisés.
Affichage grille	Sélectionnez le type des guides affichés. Vous avez les choix suivants : [Off] /  /  /  /  /  /  • Lorsque [] est sélectionné, les guides sont réglés pour un cadre vidéo 16:9 pour la prise de vidéos en mode de photographie fixe. En fonction de l'option sélectionnée pour [ ], les guides peuvent s'afficher avec un rapport d'aspect de 17:9.
Couleur de Préréglage 1	[R] : Augmentez le chiffre pour accentuer la teinte rouge. [G] : Augmentez le chiffre pour accentuer la teinte verte.
Couleur de Préréglage 2	[B] : Augmentez le chiffre pour accentuer la teinte bleue. [α] : Augmentez le chiffre pour rendre la couleur des guides plus profonde.

 Les guides configurés ici ne s'affichent pas en mode Focus Stacking (P.265) ou sur l'écran de réglage de filtre en mode Prise GND directe (P.262).

Choix des réglages disponibles avec Multi-Fn (Régl. du mode multifonction)

P A S M B 





Choisissez les réglages auxquels vous pouvez accéder avec les boutons multifonction.

Menu

- MENU →  → 5. Affichages Grille/Autres → Régl. du mode multifonction

1. Sélectionnez le type d'affichage et cochez-le (✓).

- Sélectionnez une option en utilisant Δ ∇ , puis appuyez sur le bouton **OK** pour la cocher (✓). Pour retirer la coche, appuyez de nouveau sur le bouton **OK**.

Vérif haute lum&ombre	Changez le réglage avec les molettes avant et arrière. Appuyez sur le bouton INFO pour modifier la zone (haute lumière, midtone, ombre) à configurer.
Créateur couleur	Utilisez la molette avant pour régler la nuance et la molette arrière pour régler la saturation.
 ISO  ISO	Changez le réglage avec les molettes avant et arrière.
 WB  WB	
Grossissement	Un cadre de zoom s'affiche.
Choix cadrage	Changez le réglage avec les molettes avant et arrière.
 Mode LV	Le réglage bascule entre [Standard] et [S-OVF] à chaque fois que vous appuyez sur le bouton.
Focus peaking	S'active ou se désactive à chaque fois que vous appuyez sur le bouton.

Avertissement d'exposition de l'histogramme (Réglage histogramme)

P A S M B 

Choisissez les niveaux de luminosité indiqués par l'histogramme, comme la surexposition (haute lumière) ou la sous-exposition (ombre). Ces niveaux sont utilisés pour les avertissements d'exposition dans les affichages d'histogramme pendant la prise de vue et la lecture de photo.

- Les zones indiquées en rouge ou bleu sur l'écran et sur les affichages **[Haute lum&ombre]** du viseur sont également sélectionnées en fonction des valeurs choisies pour cette option.

Menu

- **MENU** →  → 5. Affichages Grille/Autres → Réglage histogramme

Haute lumière	Choisissez la luminosité minimale pour l'avertissement de haute lumière. [245] – [255]
Ombre	Choisissez la luminosité maximale pour l'avertissement d'ombre. [0] – [10]

Réglages liés à l'utilisation et à l'affichage des menus

Configuration du curseur sur l'écran de menus (Réglages du curseur de menu)

P A S M B 

Choisissez l'endroit où le curseur s'affiche lorsque vous ouvrez le menu ou passez à une autre page.

Menu

• MENU → ⚙️ → 2. Utilisation → Réglages du curseur de menu

Position curseur de page	<p>[Enreg.] : Lorsque vous passez à une autre page, le curseur s'affiche à l'endroit où il était lorsque la dernière page était ouverte.</p> <p>[Réinitialiser] : Lorsque vous passez à une autre page, le curseur s'affiche en haut de la page.</p>
Pos. initiale du menu	<p>[Le plus récent] : Lorsque vous ouvrez le menu, le dernier onglet utilisé, la dernière page et la dernière position du curseur sont rappelés.</p> <p>[📷₁] : Lorsque vous ouvrez le menu, la première page de l'onglet 📷₁ s'affiche.</p> <p>[My] : Lorsque vous ouvrez le menu, la première page de l'onglet « My » s'affiche.</p>
Raccourci de réglag. mode B	<p>L'appareil photo peut être configuré pour ouvrir le menu spécifique au mode lorsque vous appuyez sur le bouton MENU en mode B.</p> <p>[Off] : Le menu s'ouvre selon le réglage de [Pos. initiale du menu].</p> <p>[On] : [Live BULB], [Live TIME] ou [Réglages Composite] s'ouvre, selon le mode sélectionné.  « Configuration des réglages BULB/TIME/COMP (Réglages BULB/TIME/COMP) » (P.285)</p>

Choix du déplacement entre les pages avec la molette arrière (Boucle onglet menu)

PASMB 

Déterminez si vous souhaitez changer de page uniquement avec le même onglet de menu lorsque vous tournez la molette arrière.

Menu

- MENU → ⚙️ → 1. Utilisation → Réglages de touche →  Boucle onglet menu

Non

Lorsque vous avez atteint la dernière page en tournant la molette arrière et que vous la tournez encore, la première page de l'onglet suivant s'affiche.

Lorsque vous ouvrez la première page en tournant la molette arrière et que vous la tournez encore, la dernière page de l'onglet précédent s'affiche.

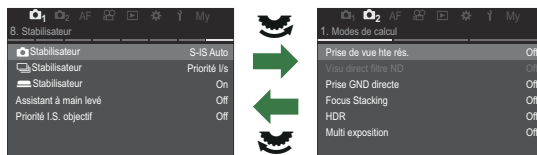



Oui

Lorsque vous avez atteint la dernière page en tournant la molette arrière et que vous la tournez encore, la première page de l'onglet actuel s'affiche.

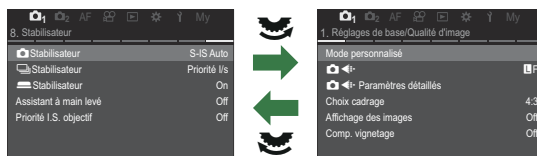
Lorsque vous ouvrez la première page en tournant la molette arrière et que vous la tournez encore, la dernière page de l'onglet actuel s'affiche.



 Ces réglages sont uniquement effectifs lorsque la molette arrière est utilisée. Lorsque vous utilisez  pour passer d'une page à l'autre, le déplacement fonctionne toujours comme si vous aviez sélectionné **[Non]**.

[Oui]/[Non] par défaut (Réglage priorité)

Choisissez l'option sélectionnée par défaut lorsqu'une confirmation **[Oui]/[Non]** s'affiche.

Menu

- MENU → ⚙️ → 2. Utilisation → Réglage priorité

Non	[Non] est sélectionné par défaut.
Oui	[Oui] est sélectionné par défaut.

Réglages « My menu »

My menu

Vous pouvez utiliser « My menu » pour créer un onglet de menu personnalisé contenant uniquement les éléments que vous avez sélectionnés. « My menu » peut contenir jusqu'à 5 pages comportant 7 éléments chacune. Vous pouvez supprimer des éléments ou modifier les pages ou l'ordre des éléments.

Lors de votre achat, « My menu » ne contient aucun élément.

Ajout d'éléments à « My menu »

1. Appuyez sur le bouton **MENU** pour afficher les menus.
2. Sélectionnez un élément à inclure dans « My menu ».
 - N'importe quel élément des menus **1** à **7** peut être ajouté à « My menu » s'il est présent sur l'écran avec les onglets affichés.
 - D'autres éléments de menu peuvent également être ajoutés à « My menu ». Si l'élément de menu peut être ajouté, « My » s'affiche dans le coin supérieur droit de l'écran.

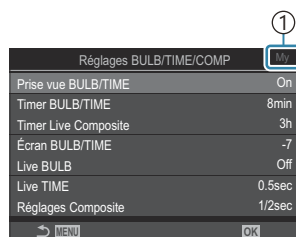

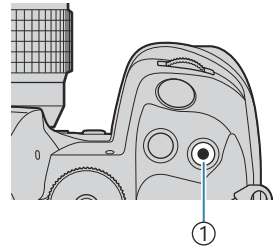

- ① L'élément peut être ajouté à « My menu »

3. Appuyez sur le bouton .



① Bouton 

- Vous êtes alors invité(e) à choisir une page. Utilisez les boutons   du pavé fléché pour choisir la page « My menu » à laquelle l'élément sera ajouté.

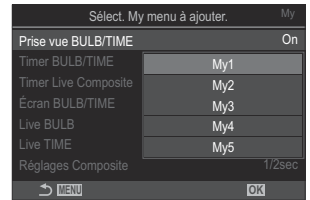

4. Appuyez sur le bouton **OK** pour ajouter l'élément à la page sélectionnée.

- L'appareil photo affiche un message indiquant que l'élément a été ajouté à « My menu ».

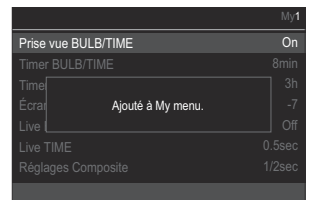

- Les éléments ajoutés à « My menu » sont indiqués par le numéro de la page « My menu ».
- Vous pouvez retirer des éléments de « My menu » en appuyant sur le bouton . Sélectionnez **[Oui]** et appuyez sur le bouton **OK**.
- Les éléments enregistrés dans « My menu » sont ajoutés à l'onglet My (« My menu »).

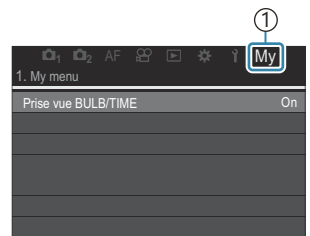
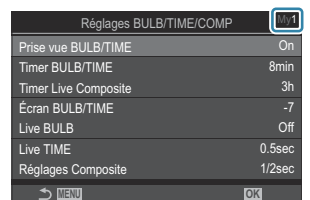

① Onglet My (« My menu »)

5. Pour accéder à « My menu », sélectionnez l'onglet « My ».

Vous pouvez faire en sorte que l'appareil photo affiche d'abord « My menu » lorsque vous appuyez sur le bouton **MENU**.  « Configuration du curseur sur l'écran de menus (Réglages du curseur de menu) » (P.401)



Gestion de « My menu »

Vous pouvez réorganiser les éléments dans « My menu », les déplacer d'une page à l'autre ou les supprimer définitivement.

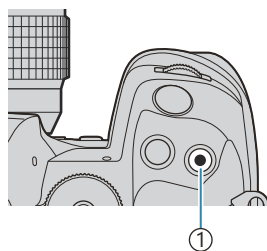
1. Appuyez sur le bouton **MENU** pour afficher les menus.
2. Affichez la page « My menu » à modifier et appuyez sur le bouton .



① Bouton 

- Les options ci-dessous s'affichent alors.
[Réorganiser l'ordre] : Changez l'ordre des éléments ou des pages. Utilisez   pour choisir le nouvel emplacement.
[Supprimer cet élément] : Supprimez l'élément sélectionné de « My menu ». Sélectionnez **[Oui]** et appuyez sur le bouton **OK**.
[Supprimer cette page] : Supprimez de « My menu » tous les éléments de la page active. Sélectionnez **[Oui]** et appuyez sur le bouton **OK**.

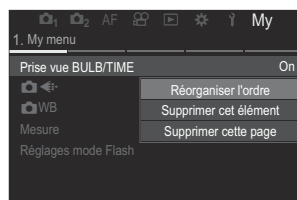

Réglages Carte/Dossier/Fichier

Formatage de la carte (Formatage de la carte)

P A S M B 

Les cartes doivent être formatées avec l'appareil photo avant leur première utilisation ou après avoir été utilisées avec d'autres appareils photo ou ordinateurs.

Toutes les données stockées sur la carte, y compris les images protégées, sont effacées lorsque la carte est formatée.

Lorsque vous formatez une carte déjà utilisée, vérifiez qu'elle ne contient aucune image à conserver.

 [« Cartes utilisables » \(P.34\)](#)

Menu

- **MENU** →  1. Carte/Dossier/Fichier → Formatage de la carte

Formater la carte	[Oui] : La carte est formatée. [Non] : Le formatage est annulé.
Non	Le formatage est annulé.

- Lorsque les emplacements 1 et 2 contiennent tous deux une carte, le choix de l'emplacement de carte s'affiche. Sélectionnez un emplacement de carte et appuyez sur le bouton **OK**.

Définition de la carte sur laquelle enregistrer (Param. emplac. carte/ Param. emplac. carte)





PASMB 

Lorsque les emplacements 1 et 2 comportent tous deux des cartes, vous pouvez sélectionner la carte sur laquelle enregistrer les images fixes et les vidéos.

Super panneau de commande



- OK →  Régl. d'enregistrement

Menu













- MENU →  → 1. Carte/Dossier/Fichier →  Param. emplac. carte
- MENU →  → 1. Carte/Dossier/Fichier →  Param. emplac. carte

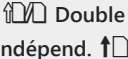
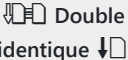

Configuration [Param. emplac. carte]

 Param. Enregistr.	Choisissez la méthode d'enregistrement des images fixes (P.409). [Standard]/[Basculement auto.]/[Double indépend. ↓□]/[Double indépend ↑□]/[Double identique ↓□]/[Double identique ↑□]
 Emplac. enregistr.	Choisissez la carte utilisée pour enregistrer des photographies. Cette option prend effet lorsque [Standard] ou [Basculement auto.] est sélectionné pour [ Param. Enregistr.] . [Slot 1] : Les photos sont enregistrées sur la carte à l'emplacement 1. [Slot 2] : Les photos sont enregistrées sur la carte à l'emplacement 2.
 Emplac.	Choisissez la carte utilisée pour la lecture des images fixes lorsque [ Param. Enregistr.] est défini sur [Double indépend. ↓□], [Double indépend. ↑□], [Double identique ↓□] ou [Double identique ↑□] . [Slot 1] : Les photos sur la carte à l'emplacement 1 sont lues. [Slot 2] : Les photos sur la carte à l'emplacement 2 sont lues.

Vous pouvez également choisir une carte pour la lecture avec le bouton . Maintenez le bouton  enfoncé et tournez la molette avant ou arrière pour changer de carte en cours de lecture. Cela ne modifie pas l'option sélectionnée pour [Slot].

Configuration [Param. Enregistr.]

 Standard	Les images sont enregistrées sur la carte mémoire présente à l'emplacement sélectionné pour [ Emplac. enregistr.] (P.408). La prise de vue s'arrête lorsque la carte est pleine.
 Basculement auto.	Les images sont enregistrées sur la carte mémoire présente à l'emplacement sélectionné pour [ Emplac. enregistr.] (P.408). Les images sont enregistrées sur l'autre carte lorsque la carte présente à l'emplacement sélectionné est pleine. Ce réglage revient automatiquement au réglage [Standard] lorsqu'une seule carte mémoire est insérée.
 Double indépend. ↓ 	Chaque image est enregistrée deux fois, dans deux formats de qualité d'image différents. Choisissez la qualité d'image pour chaque emplacement (P.226). La prise de vue s'arrête lorsque l'une des cartes est pleine. La qualité d'image pour [Double indépend. ↓ ] est définie séparément pour chaque emplacement ; une fois que vous avez modifié l'option sélectionnée, vérifiez le réglage de qualité de l'image actuelle.
 Double indépend. ↑ 	Chaque image est enregistrée deux fois, dans deux formats de qualité d'image différents. Choisissez la qualité d'image pour chaque emplacement (P.226). L'enregistrement se poursuit sur la carte de l'emplacement voisin lorsque l'une des cartes est pleine. La qualité d'image pour [Double indépend. ↑ ] est définie séparément pour chaque emplacement ; une fois que vous avez modifié l'option sélectionnée, vérifiez le réglage de qualité de l'image actuelle.
 Double identique ↓ 	Chaque image est enregistrée deux fois, une sur chaque carte, en utilisant l'option de qualité d'image sélectionnée. La prise de vue s'arrête lorsque l'une des cartes est pleine. Ce réglage revient automatiquement au réglage [Standard] lorsqu'une seule carte mémoire est insérée.
 Double identique ↑ 	Chaque image est enregistrée deux fois, une sur chaque carte, en utilisant l'option de qualité d'image sélectionnée. L'enregistrement se poursuit sur la carte de l'emplacement voisin lorsque l'une des cartes est pleine. Ce réglage revient automatiquement au réglage [Standard] lorsqu'une seule carte mémoire est insérée.

- ⚠ Le mode de qualité d'image peut changer si vous modifiez l'option sélectionnée pour [ Param. Enregistr.] ou que vous remplacez une carte mémoire par une autre contenant une quantité différente de photographies supplémentaires. Vérifiez le mode de qualité d'image avant de prendre des photographies.
- 🌀 Lorsque [**Basculement auto.**] est sélectionné pour [ Param. Enregistr.], l'appareil photo passe automatiquement de la dernière image de la première carte à la première image de la seconde carte.

Configuration [Param. emplac. carte]

1 Slot 1	Les vidéos sont enregistrées sur la carte à l'emplacement 1.
2 Slot 2	Les vidéos sont enregistrées sur la carte à l'emplacement 2.



Spécification du dossier dans lequel enregistrer les images (Dossier enregistr.)

P A S M B 

Spécifiez le dossier dans lequel les images seront enregistrées sur la carte.

Menu

- MENU →  1. Carte/Dossier/Fichier → Dossier enregistr.

Attribuer ¹	<p>[Nouveau dossier] : Spécifiez un numéro de dossier à 3 chiffres. 1er chiffre : [0] – [9] 2ème chiffre : [0] – [9] 3ème chiffre : [0] – [9]</p> <p>[Dossier existant] : Sélectionnez un dossier existant avec les boutons  . Les deux premières images et la dernière image du dossier s'affichent.</p>
Ne pas attrib.	<p>Le dossier dans lequel les images seront enregistrées n'est pas spécifié. Si vous avez déjà spécifié un dossier, la sélection est annulée.</p>

1 Si vous avez déjà spécifié un dossier, le nom du dossier s'affiche. Pour sélectionner un autre dossier, appuyez sur .

Options d'attribution de noms (Nom fichier)

P A S M B 

Choisissez la manière dont l'appareil photo nomme les fichiers lors de l'enregistrement des photos ou des vidéos sur les cartes mémoires. Les noms de fichiers se composent d'un préfixe à quatre caractères et d'un numéro à quatre chiffres. Utilisez cette option pour choisir la façon dont les chiffres sont attribués.

Menu

- MENU →  → 1. Carte/Dossier/Fichier → Nom fichier

 Si deux cartes sont présentes, l'appareil photo peut créer de nouveaux dossiers ou ne pas parvenir à numéroter les fichiers de manière continue en fonction des numéros de fichiers et de dossiers déjà utilisés sur chaque carte.

Auto	Lorsqu'une carte mémoire est présente, la numérotation des fichiers continue après le dernier numéro utilisé. Si la carte contient déjà un fichier portant le même numéro ou un numéro plus élevé, la numérotation se poursuit après le numéro le plus élevé.
Réinitialiser	La numérotation des dossiers recommence à partir de 100 et la numérotation des fichiers à partir de 0001 lorsqu'une nouvelle carte est insérée. Si la carte contient déjà des images, la numérotation se poursuit après le chiffre le plus élevé.

Attribution de noms aux fichiers (Modifier nom fichier)

P A S M B 

Modifiez les noms de fichiers utilisés par l'appareil photo lors de l'enregistrement des photos ou des vidéos sur les cartes mémoires.

Menu

- MENU → Ÿ → 1. Carte/Dossier/Fichier → Modifier nom fichier

sRGB	<p>[Date (mjj)] : Les caractères 2 à 4 sont composés des chiffres correspondant au mois et au jour de l'enregistrement (A à C sont utilisés pour octobre à décembre). Vous pouvez choisir le 1er caractère librement.</p> <p>[Numéro de répertoire] : Les caractères 2 à 4 sont composés du numéro du dossier de destination (« 100 » – « 999 »). Vous pouvez choisir le 1er caractère librement.</p> <p>[Manuel] : Vous pouvez choisir les quatre premiers caractères librement en utilisant des caractères alphanumériques.</p>
Adobe RGB	<p>[Date (mjj)] : Les caractères 2 à 4 sont composés des chiffres correspondant au mois et au jour de l'enregistrement (A à C sont utilisés pour octobre à décembre). Le 1er caractère « _ » ne peut pas être modifié.</p> <p>[Numéro de répertoire] : Les caractères 2 à 4 sont composés du numéro du dossier de destination (« 100 » – « 999 »). Le 1er caractère « _ » ne peut pas être modifié.</p> <p>[Manuel] : Vous pouvez choisir les caractères 2 à 4 librement en utilisant des caractères alphanumériques. Le 1er caractère « _ » ne peut pas être modifié.</p>

Informations utilisateur

Enregistrement des informations sur l'objectif (Param. infos objectif)

PASMB 



L'appareil photo peut enregistrer des informations pour jusqu'à 10 objectifs non conformes aux normes des systèmes Micro Four Thirds ou Four Thirds. Ces données indiquent également la longueur focale utilisée pour les fonctions de stabilisation de l'image et de compensation trapézoïdale. Les données sont enregistrées sous forme de balises Exif.

Menu

- MENU → Ÿ → 2. Enregistrement des informations → Param. infos objectif

Créer informations d'objectif	<p>Enregistrez les informations relatives à l'objectif.</p> <p>[Nom objectif] : Entrez le nom de l'objectif.</p> <p>[Longueur focale] : Entrez la longueur focale. [0.1] – [1000.0] mm</p> <p>[Valeur d'ouverture] : Entrez la valeur d'ouverture. [00.00] – [99.99]</p> <p>[Régl] : Enregistrez les informations d'objectif saisies.</p>
Objectif 01 (nom enregistré) – Objectif 10 (nom enregistré)	<p>Modifiez les informations d'objectif enregistrées.</p> <p>[Edit] : Modifiez les informations d'objectif enregistrées. Modifiez [Nom objectif], [Longueur focale] et [Valeur d'ouverture].</p> <p>[Effacer] : Supprimez les informations d'objectif enregistrées.</p>

Saisie des caractères

1. Appuyez sur le bouton **INFO** pour basculer entre majuscules, minuscules et symboles.
2. Sélectionnez un caractère à l'aide des boutons $\Delta \nabla \triangleleft \triangleright$, puis appuyez sur le bouton **OK** pour procéder à la saisie.
 - Le caractère sélectionné s'affiche dans la zone de saisie des caractères (a).
 - Pour supprimer un caractère, appuyez sur le bouton .
3. Pour supprimer un caractère dans la zone de saisie des caractères (a), déplacez le curseur en utilisant les molettes avant et arrière.
 - Sélectionnez un caractère et appuyez sur le bouton  pour le supprimer.
4. Une fois la saisie terminée, sélectionnez **[End]** et appuyez sur le bouton **OK**.

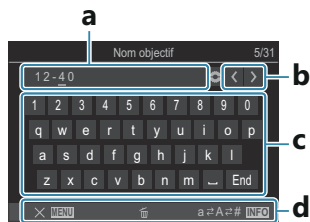

- a Zone de saisie des caractères
b Touches de déplacement du curseur
c Clavier
d Guide d'utilisation

Le pavé tactile peut aussi être utilisé pour saisir des caractères et les opérations a à d.

- L'objectif est ajouté au menu d'informations sur l'objectif.
- Lorsqu'un objectif qui ne fournit pas automatiquement les informations est fixé, les informations utilisées sont indiquées par des coches (✓). Sélectionnez les objectifs auxquels vous voulez ajouter une coche (✓) et appuyez sur le bouton **OK**.

Résolution de sortie (Réglage DPI)

P A S M B 

Choisissez les informations de résolution de sortie (en points par pouce ou dpi) stockées avec les fichiers d'image photo. La résolution sélectionnée sera utilisée lors de l'impression des images. Le réglage dpi est enregistré sous forme de balise Exif.

Menu

- MENU →  → 2. Enregistrement des informations → Réglage DPI

Ajout d'informations de droit d'auteur (Infos copyright)

P A S M B 

Choisissez les informations de droit d'auteur enregistrées avec les photos lors de l'enregistrement. Les informations de droit d'auteur sont enregistrées sous forme de balises Exif.

Menu

- MENU → Ÿ → 2. Enregistrement des informations → Infos copyright.

- ① Nous ne pouvons en aucun cas être tenus responsables des litiges ou dommages subis en raison de l'utilisation de la fonction **[Infos copyright]**. Son utilisation est à vos propres risques.
- ② Pour supprimer les informations de droit d'auteur saisies, supprimez les caractères sur l'écran de saisie de chaque élément (P.418).

Activation d'Infos copyright

1. Utilisez Δ ∇ pour sélectionner **[Infos copyright]** et appuyez sur le bouton **OK**.

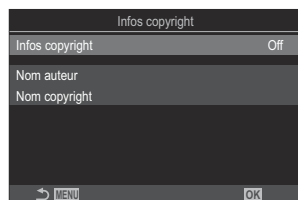

Écran de réglage Infos copyright

2. Sélectionnez **[On]** avec les boutons Δ ∇ , puis appuyez sur le bouton **OK**.

Off	N'ajoutez pas les balises Exif qui nomment le photographe et/ou le détenteur du droit d'auteur.
On	Ajoutez les balises Exif qui nomment le photographe et/ou le détenteur du droit d'auteur.

3. L'affichage revient à l'écran de réglage Infos copyright.

Configuration d'Infos copyright

1. Configurez les options.

- Appuyez sur $\Delta \nabla$ pour sélectionner un élément et appuyez sur le bouton **OK** pour afficher le menu de réglage.
- Une fois les options configurées, appuyez sur le bouton **OK** pour revenir à l'écran de réglage Infos copyright.

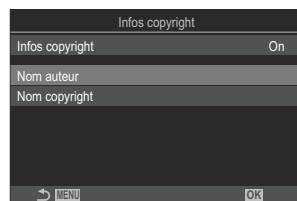

Nom auteur	Entrez le nom du photographe.
Nom copyright	Entrez le nom du titulaire du droit d'auteur.

Saisie des caractères

1. Appuyez sur le bouton **INFO** pour basculer entre majuscules, minuscules et symboles.

2. Sélectionnez un caractère à l'aide des boutons $\Delta \nabla \triangleleft \triangleright$, puis appuyez sur le bouton **OK** pour procéder à la saisie.

- Le caractère sélectionné s'affiche dans la zone de saisie des caractères (a).
- Pour supprimer un caractère, appuyez sur le bouton .

3. Pour supprimer un caractère dans la zone de saisie des caractères (a), déplacez le curseur en utilisant les molettes avant et arrière.

- Sélectionnez un caractère et appuyez sur le bouton  pour le supprimer.

4. Une fois la saisie terminée, sélectionnez **[End]** et appuyez sur le bouton **OK**.

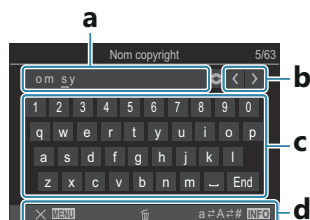

a Zone de saisie des caractères

b Touches de déplacement du curseur

c Clavier

d Guide d'utilisation

 Le pavé tactile peut aussi être utilisé pour saisir des caractères et les opérations **a** à **d**.

Réglages Écran/Son/Connexion

Désactivation des commandes tactiles (Réglages écran tactile)

PASMB 

Activez ou désactivez les commandes tactiles.

Menu

- MENU →  → 3. Écran/Son/Connexion → Réglages écran tactile

Off	Désactivez les commandes tactiles.
On	Activez les commandes tactiles.











Luminosité et nuance de l'écran (Réglage de l'écran)

P A S M B 

Ajustez la température chromatique et la luminosité de l'écran. Cette option s'applique dans les modes de photographie fixe et vidéo.

Menu

- MENU →  → 3. Écran/Son/Connexion → Réglage de l'écran

 (Température chromatique)	<p>Ajustez la température chromatique.</p> <p>Utilisez la molette avant ou les boutons   pour ajuster l'axe « orange-bleu ». Déplacez le collimateur () vers A pour ajouter une dominante rouge, et déplacez-le vers B pour ajouter une dominante bleue.</p> <p>Utilisez la molette arrière ou les boutons   pour ajuster l'axe « vert-magenta ». Déplacez le collimateur () vers G pour ajouter une dominante verte, et déplacez-le vers M pour ajouter une dominante magenta.</p>
 (Luminosité)	<p>Ajustez la luminosité. Sélectionnez une option avec les boutons  .</p> <p>[-7] – [±0] – [+7]</p>

- Appuyez sur le bouton **INFO** pour basculer entre température chromatique et luminosité, et pour régler chaque élément.
- Vous pouvez réinitialiser le réglage en maintenant le bouton **OK** enfoncé.
- En mode **B**, l'écran utilise la luminosité sélectionnée dans **[Écran BULB/TIME]**.  « Configuration des réglages BULB/TIME/COMP (Réglages BULB/TIME/COMP) » (P285)















Luminosité et tonalité du viseur (Réglage EVF)

P A S M B 

Ajustez la luminosité et la tonalité du viseur. La vue du viseur s'affiche lorsque vous ajustez ces réglages.

Menu

- MENU →  3. Écran/Son/Connexion → Réglage EVF

 (Température chromatique)	<p>Ajustez la température chromatique.</p> <p>Utilisez la molette avant ou les boutons   pour ajuster l'axe « orange-bleu ».</p> <p>Déplacez le collimateur () vers A pour ajouter une dominante rouge, et déplacez-le vers B pour ajouter une dominante bleue.</p> <p>Utilisez la molette arrière ou les boutons   pour ajuster l'axe « vert-magenta ». Déplacez le collimateur () vers G pour ajouter une dominante verte, et déplacez-le vers M pour ajouter une dominante magenta.</p>
 (Luminosité)	<p>[Luminosité auto EVF désactivée]/[Luminosité auto EVF activée] : La luminosité du viseur et le contraste de l'indicateur s'adaptent automatiquement aux conditions d'éclairage ambiantes. Changez le réglage avec les boutons  .</p> <p>[] : Ajustez la luminosité. Sélectionnez une option avec les boutons  .</p> <p>[-7] – [±0] – [+7]</p> <p> La luminosité ne peut pas être modifiée lorsque [Luminosité auto EVF activée] est sélectionné.</p>

- Appuyez sur le bouton **INFO** pour basculer entre température chromatique et luminosité, et pour régler chaque élément.
- Vous pouvez réinitialiser le réglage en maintenant le bouton **OK** enfoncé.

Configuration de la détection de visée à l'œil (Réglages détection de visée)



PASMB 

Vous pouvez préciser la manière dont l'appareil photo fonctionne lorsque vous approchez l'œil du viseur.

Menu

- MENU →  3. Écran/Son/Connexion → Réglages détection de visée

Bascule viseur/écran	<p>[Off] : L'affichage ne s'allume pas lorsque vous regardez dans le viseur. Pour changer l'affichage, appuyez sur le bouton .</p> <p>[On] : Le viseur s'allume automatiquement lorsque vous regardez dans le viseur.</p>
Réagit si activé	<p>Choisissez ce qui s'affiche lorsque l'affichage passe automatiquement au viseur.</p> <p>[Maintien écran] : L'écran qui était affiché à l'écran est également affiché dans le viseur.</p> <p>[Écran shooting] : Le viseur montre la vue en direct même si l'écran de lecture ou un menu était affiché sur l'écran.</p>
Quand l'écran ouvert	<p>[Activer] : Lorsque [Bascule viseur/écran] est réglé sur [On] et que vous regardez dans le viseur, l'affichage devient celui du viseur, même si l'écran est ouvert.</p> <p>[Désactiver] : Lorsque [Bascule viseur/écran] est réglé sur [On] et que vous regardez dans le viseur, l'affichage ne devient pas celui du viseur si l'écran est ouvert.</p>

 L'écran de réglage **[Bascule viseur/écran]** s'affiche lorsque vous maintenez enfoncé le bouton .

Désactivation du bip de mise au point ()

P A S M B 

Désactivez le bip émis lorsque l'appareil photo fait la mise au point.

Menu

- MENU →  → 3. Écran/Son/Connexion → 

On

Un bip retentit une fois la mise au point automatique effectuée. Le bip est uniquement émis lorsque l'appareil photo fait la mise au point pour la première fois en utilisant **[C-AF]**.

Off

Aucun bip ne retentit une fois la mise au point automatique effectuée.

 Afin d'activer le bip de mise au point en mode silencieux, configurez les réglages **[Param. mode silencieux [♥]]** (P.212).

Options d'affichage de l'écran externe (Paramètres HDMI)

P A S M B 

Choisissez le signal émis en direction des moniteurs externes connectés via HDMI. Réglez le taux de compression, la taille d'image des vidéos ainsi que d'autres réglages en fonction des caractéristiques de l'écran.



Menu

• MENU →  → 3. Écran/Son/Connexion → Paramètres HDMI

Taille de sortie	<p>Choisissez le type de signal émis vers le connecteur HDMI.</p> <p>[C4K] : Le signal est émis au format 4K Digital Cinema (4096 × 2160).</p> <p>[4K] : Si possible, le signal est émis au format 4K (3840 × 2160).</p> <p>[1080p] : Si possible, le signal est émis en Full HD (1080p).</p> <p>[720p] : Si possible, le signal est émis en HD (720p).</p>
Fréq. trame de sortie	<p>Choisissez le taux de compression du signal selon si le périphérique est compatible NTSC ou PAL.</p> <p>[Priorité 60p] : Taux de compression des zones compatibles NTSC.</p> <p>[Priorité 50p] : Taux de compression des zones compatibles PAL.</p>

⚠ **[Fréq. trame de sortie]** n'est pas modifiable lorsque l'appareil photo est connecté à un appareil par HDMI.

⚠ Le son n'est pas lu, sauf si l'appareil connecté est compatible avec le format sonore.

🔗 Vous pouvez configurer des options détaillées pour l'émission des signaux vers un appareil HDMI en mode vidéo.  « [Sortie HDMI](#) ( [Sortie HDMI](#)) » (P301)

Choix d'un mode de connexion USB (Réglages USB)

P A S M B 

Choisissez la manière dont l'appareil photo fonctionne lorsqu'il est connecté à des appareils externes par USB.

Menu

• MENU ➔  ➔ 3. Écran/Son/Connexion ➔ Réglages USB



Mode USB

[Sélectionner] : Le menu de sélection du mode de connexion s'affiche dès qu'un câble USB est connecté.

[Normal] : L'appareil photo fonctionne comme un appareil de stockage externe. Les données présentes sur la carte mémoire de l'appareil photo peuvent être copiées vers l'ordinateur.

[MTP] : Les images de la carte mémoire peuvent être visualisées ou copiées vers l'ordinateur en utilisant le logiciel de l'ordinateur (P.487).

[Webcam] : L'appareil photo peut être connecté à un ordinateur et utilisé comme webcam pour les réunions en ligne et le streaming en direct (P.488). Aucun autre pilote ni aucune autre application ne sont nécessaires. Les données audio et vidéo capturées par l'appareil photo sont transmises à l'ordinateur en connectant simplement les deux appareils par USB (transmission USB).

[ RAW/Control] : À l'aide des commandes de l'ordinateur disponibles via OM Workspace, traitez les images en utilisant le moteur de traitement d'image ultra-rapide de l'appareil photo. De même, en utilisant OM Capture, vous pouvez prendre des photos et les transférer vers un ordinateur, et commander l'appareil photo à partir d'un ordinateur. Pour des informations détaillées, consultez « Téléchargement des images prises ( RAW/Control) » (P.483), « Connexion de l'appareil photo pour le traitement RAW ultra-rapide ( RAW/Control) » (P.485).

[USB PD] : Sélectionnez ce réglage lorsque l'appareil photo ne s'allume pas automatiquement quand il est connecté à un appareil compatible avec l'USB PD. Dans la plupart des cas, il n'est pas nécessaire de sélectionner cette option.

Alimentation par USB	Sélectionnez si vous voulez alimenter l'appareil photo en cas de connexion à un ordinateur en USB.
	[Oui] : L'appareil photo sera alimenté lorsque ce dernier et l'ordinateur seront connectés en USB. [Non] : L'appareil photo ne sera pas alimenté lorsque ce dernier et l'ordinateur seront connectés en USB.

🔌 Lorsque vous connectez l'appareil photo à un ordinateur en USB alors que **[Normal]**, **[MTP]**, **[Webcam]** ou **[RAW/Control]** est sélectionné, vous pouvez utiliser l'appareil photo pendant qu'il est alimenté.

Réglages Batterie/Veille

Affichage de l'état de la batterie (État de la batterie)

P A S M B 

Affichez l'état des batteries insérées dans l'appareil photo. L'état de la batterie dans l'appareil photo et l'état de la batterie du compartiment pour batterie de puissance sont affichés séparément.

Menu

• MENU →  → 5. Batterie/Veille →  État de la batterie

 Certains éléments ne s'affichent pas lorsque l'appareil photo est alimenté à partir de l'adaptateur USB-AC ou un périphérique USB compatible PD.

Réglage de la batterie utilisée en premier

(Priorité batterie)

PASMB 

Choisissez la batterie à utiliser en premier lorsqu'une batterie est présente dans l'appareil photo et dans le compartiment pour batterie de puissance en option (P.501).

Menu

- MENU →  → 5. Batterie/Veille →  Priorité batterie

Batterie	La batterie de l'appareil photo est utilisée en premier.
Batterie PBH	La batterie du compartiment pour batterie de puissance en option est utilisée en premier.

Changement de l'affichage du niveau de la batterie pendant l'enregistrement vidéo

(  Modèle d'affichage)

PASMB 

Choisissez le format d'affichage du niveau de la batterie. Le niveau de la batterie peut être affiché sous forme de pourcentage ou de temps de prise de vue restant.

 L'affichage du temps de prise de vue est indicatif.

Menu

• MENU →  → 5. Batterie/Veille →   Modèle d'affichage

%	Le niveau de la batterie est indiqué sous forme de pourcentage.
min	Le niveau de la batterie est affiché sous forme de temps de prise de vue restant. Dans les modes de photographie fixe, le niveau de la batterie est affiché uniquement pendant l'enregistrement vidéo.

Obscurcissement du rétroéclairage (LCD rétroéclairé)

P A S M B 

Choisissez la durée avant que le rétroéclairage de l'écran ne s'obscurcisse lorsqu'aucune opération n'est réalisée. Le fait d'obscurcir le rétroéclairage permet de réduire l'utilisation de la batterie.

Menu

- MENU →   5. Batterie/Veille →  LCD rétroéclairé

8 s / 30 s / 1 min	Le rétroéclairage de l'écran s'obscurcit une fois la durée spécifiée écoulée.
Hold	Le rétroéclairage de l'écran ne s'obscurcit pas.

Réglage des options de mise en veille (économie d'énergie) (Veille)

P A S M B 

Choisissez la durée avant que l'appareil photo n'entre en veille lorsqu'aucune opération n'est réalisée. En mode veille, les opérations de l'appareil photo sont suspendues et l'écran s'éteint.

Menu

• **MENU** ➔  ➔ 5. Batterie/Veille ➔ Veille

Off	L'appareil photo n'entre pas en mode veille.
1 min / 3 min / 5 min	L'appareil photo entre en mode veille une fois la durée spécifiée écoulée.

- L'utilisation normale est rétablie en appuyant sur le déclencheur à mi-course.

ⓘ L'appareil photo n'entre pas en mode veille dans les situations suivantes :

- lorsqu'une multi exposition est en cours, lorsqu'il est connecté à un périphérique HDMI, à un smartphone par Wi-Fi, à un ordinateur par Wi-Fi ou USB, à une télécommande sans fil ou lorsqu'il est alimenté par USB.

Réglages des options d'arrêt automatique (Arrêt automatique)

P A S M B 

L'appareil photo s'éteint automatiquement lorsqu'aucune opération n'est effectuée pendant une durée définie après être entré en mode veille. Cette option est utilisée pour choisir la durée avant que l'appareil photo ne s'éteigne automatiquement.

Menu

• MENU →  → 5. Batterie/Veille → Arrêt automatique

Off	L'appareil photo ne s'éteint pas automatiquement.
5 min / 30 min / 1 h / 4 h	L'appareil photo s'éteint une fois la durée spécifiée écoulée.

 Pour réactiver l'appareil photo après son arrêt automatique, allumez-le en utilisant le levier **ON/OFF**.

Réduction de la consommation énergétique (Mode veille rapide)

PASMB 

Réduisez encore votre consommation d'énergie lors de la photographie avec le viseur. Le délai avant que le rétroéclairage s'éteigne ou que l'appareil photo entre en mode veille peut être réduit.

⚠ L'économie d'énergie n'est pas disponible :

- pendant la photographie Live View, lorsque le viseur est allumé, lorsqu'une multi exposition ou une photographie par intervalles est en cours, lorsqu'il est connecté à un périphérique HDMI, à un smartphone par Wi-Fi, à un ordinateur par Wi-Fi ou USB ou lorsque le Bluetooth est activé

Menu

- MENU →  → 5. Batterie/Veille → Mode veille rapide

Activation du mode veille rapide

1. Utilisez Δ ∇ pour sélectionner **[Mode veille rapide]** et appuyez sur le bouton **OK**.

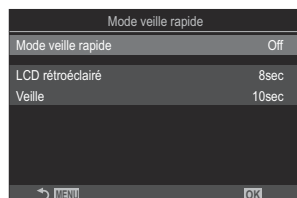

Écran de réglage Mode veille rapide

2. Sélectionnez **[On]** avec les boutons Δ ∇ , puis appuyez sur le bouton **OK**.

Off	L'appareil photo n'entre pas en mode d'économie d'énergie.
On	L'appareil photo entre rapidement en mode d'économie d'énergie. Lorsque l'économie d'énergie est active et que le super panneau de commande est affiché (P.49), « ECO » est indiqué à l'écran.

3. L'affichage revient à l'écran de réglage Mode veille rapide.

Configuration du Mode veille rapide

1. Configurez les options.

- Appuyez sur Δ ∇ pour sélectionner un élément et appuyez sur le bouton **OK** pour afficher le menu de réglage.
- Une fois les options configurées, appuyez sur le bouton **OK** pour revenir à l'écran de réglage Mode veille rapide.

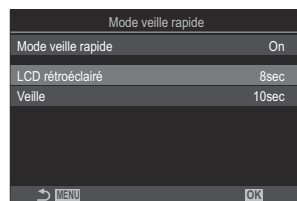

LCD rétroéclairé	Choisissez la durée avant que le rétroéclairage de l'écran ne s'obscurcisse lorsqu'aucune opération n'est réalisée. [3 sec] / [5 sec] / [8 sec]
Veille	Choisissez la durée avant que l'appareil photo n'entre en veille lorsqu'aucune opération n'est réalisée. [3 sec] / [5 sec] / [8 sec] / [10 sec] / [15 sec] / [30 sec] / [1 min]

- Lorsque l'économie d'énergie est active et que le super panneau de commande est affiché (P.49), « ECO » est indiqué à l'écran.



Réglages Réinitialiser/Horloge/ Langue/Autres

Restauration des réglages par défaut (Réinitial./Initialiser réglages)

P A S M B 

Réinitialisez les réglages d'usine par défaut de l'appareil photo. Vous pouvez choisir de réinitialiser quasiment tous les réglages ou seulement ceux liés directement à la photographie.

Menu

- MENU →  → 6. Réinitialiser/Horloge/Langue/Autres → Réinitial./Initialiser réglages

Réinitialiser réglages prise de vue	Réinitialisez uniquement les réglages liés à la photographie.
Initialiser tous les réglages	Réinitialisez tous les réglages à quelques exceptions près, comme l'horloge et la langue.

 Consultez « [Réglages par défaut](#) » (P.534) pour obtenir des informations sur les réglages réinitialisés.

 Les réglages peuvent être enregistrés avec OM Workspace ou OM Image Share. Pour plus d'informations, rendez-vous sur notre site Web.

Réglage de l'horloge de l'appareil photo (🕒) Paramètres)

PASMB 

Réglez l'horloge de l'appareil photo.

Menu

- MENU →  → 6. Réinitialiser/Horloge/Langue/Autres → 🕒 Paramètres

🕒	Réglez la date, l'heure et le format de la date. Utilisez les boutons ◀▶ pour sélectionner des éléments et les boutons ▲ ▼ pour modifier l'élément sélectionné.
Fuseau horaire	Réglez le fuseau horaire et l'heure d'été. Utilisez les boutons ▲ ▼ pour changer de fuseau horaire. Appuyez sur le bouton INFO pour régler l'heure d'été. Cet élément s'active et se désactive à chaque fois que vous appuyez sur le bouton INFO .

Choix d'une langue (🗨️)

P A S M B 🎥

Choisissez une langue pour les menus et les infobulles de l'appareil photo.

Menu

- **MENU** → 📏 → 6. Réinitialiser/Horloge/Langue/Autres → 🗨️

Calibrage de la jauge de niveau (Ajuste réglage)

PASMB 

Corrigez tout écart de la jauge de niveau. Calibrez la jauge si vous trouvez que l'appareil photo n'est plus de niveau ou d'aplomb.

Menu

- **MENU** ➔  ➔ 6. Réinitialiser/Horloge/Langue/Autres ➔ Ajuste réglage

Réinitialiser	Réinitialisez la jauge selon les réglages d'usine par défaut.
Régler	Choisissez le point de référence (zéro). Calibrez la jauge de niveau après avoir correctement positionné l'appareil photo.

Vérification du traitement d'image (Pixel Mapping)

PASMB 

Vérifiez simultanément les fonctions du capteur d'image et du traitement d'image. Pour de meilleurs résultats, arrêtez la prise de vue et la lecture, et patientez au moins une minute avant de procéder au pixel mapping.

ⓘ Veuillez à recommencer la vérification si vous éteignez accidentellement l'appareil photo en cours de vérification.

Menu

- **MENU** →  → 6. Réinitialiser/Horloge/Langue/Autres → Pixel Mapping

Affichage de la version du firmware (Version du firmware)

PASMB 

Affichez les versions du firmware de l'appareil photo et des objectifs ou d'autres périphériques actuellement connectés. Vous pourrez avoir besoin de ces informations lorsque vous contactez le service client ou procédez à des mises à jour du micrologiciel.

Menu

- **MENU** ➔  ➔ 6. Réinitialiser/Horloge/Langue/Autres ➔ Version du firmware

Affichage des certificats (Certification)

P A S M B 

Affichez les certificats de conformité de certaines normes auxquelles l'appareil photo est conforme.

Menu

- **MENU** →  → 6. Réinitialiser/Horloge/Langue/Autres → Certification

Connexion de l'appareil photo à des périphériques externes

Connexion à des appareils externes

Un certain nombre de tâches peut être effectué en raccordant l'appareil photo à un périphérique externe tel qu'un ordinateur ou un smartphone.

Précautions d'utilisation du Wi-Fi et Bluetooth®

Désactivez la connexion sans fil LAN et **Bluetooth®** dans les pays, régions ou lieux où son utilisation est interdite.

L'appareil photo est équipé de la connexion sans fil LAN et **Bluetooth®**. L'utilisation de ces fonctions dans des pays situés en dehors de la région d'achat pourrait entrer en violation avec la réglementation locale sur les dispositifs sans fil.

Certains pays ou régions peuvent interdire l'acquisition de données géographiques sans l'autorisation préalable du gouvernement. Dans certains secteurs de vente, l'appareil photo peut ainsi être expédié avec les affichages des données géographiques désactivés.

Chaque pays et région possède ses propres lois et réglementations. Consultez-les avant de voyager et respectez-les lors de vos déplacements à l'étranger. Notre société n'assume aucune responsabilité quant au non-respect de la part de l'utilisateur des lois et réglementations locales.

Désactivez le Wi-Fi dans les avions et autres lieux où leur utilisation est interdite.  « Désactivation de la communication sans fil de l'appareil photo (Mode avion) » (P.444)

- ① Les transmissions sans fil sont vulnérables aux interceptions par des tiers. Vous devez garder cela à l'esprit lorsque vous utilisez les fonctions sans fil.
- ① L'émetteur-récepteur sans fil se trouve dans la poignée de l'appareil photo. Maintenez-le aussi éloigné que possible des objets métalliques. Par ailleurs, l'intensité du signal peut diminuer si la poignée est tenue ou couverte.
- ① Lorsque vous transportez l'appareil photo dans un sac ou tout autre contenant, sachez que le contenu de ce contenant ou les matériaux qui le composent peuvent interférer avec les transmissions sans fil et sont susceptibles d'empêcher l'appareil photo de se connecter à un smartphone.
- ① Les connexions Wi-Fi augmentent l'utilisation de la batterie. La connexion peut être interrompue lorsque la batterie n'est pas assez chargée.
- ① Les appareils tels que les fours à micro-ondes et téléphones sans fil générant des émissions de radiofréquences, des champs magnétiques ou de l'électricité statique peuvent ralentir ou interférer avec la transmission des données sans fil.
- ① Certaines fonctions du réseau LAN ne sont pas disponibles lorsque le commutateur d'écriture protégée de la carte mémoire est en position verrouillée (« LOCK »).

Désactivation de la communication sans fil de l'appareil photo (Mode avion)

PASMB 

Désactivez les fonctions sans fil (Wi-Fi/**Bluetooth**[®]) de l'appareil photo.

Menu

- **MENU** →  → 4. Wi-Fi/Bluetooth → Mode avion

Off	La communication sans fil est activée.
On	La communication sans fil est désactivée. Vous ne pouvez pas l'utiliser, sauf si vous définissez le réglage [Off] . ✈ apparaît lorsque vous sélectionnez [On] .

 La communication avec l'émetteur d'ondes radio sans fil FC-WR est possible même si vous sélectionnez **[On]**.

Connexion de l'appareil photo à un smartphone

Connexion à des smartphones

Utilisez les fonctions LAN (Wi-Fi) et **Bluetooth®** sans fil de l'appareil photo pour le connecter à un smartphone, sur lequel vous pouvez utiliser l'application dédiée pour profiter encore de l'appareil photo avant et après la prise de vue. Une fois la connexion établie, vous pouvez télécharger et prendre des photos à distance, et ajouter des informations géographiques aux images.

- Il est possible que cela ne fonctionne pas sur tous les smartphones.

Ce que vous pouvez faire avec l'application OM Image Share spécifique

- **Téléchargement des images de l'appareil photo vers le smartphone**

Téléchargez des images marquées pour le partage ([P.326](#)) sur votre smartphone.

Vous pouvez également utiliser le smartphone pour sélectionner les images à télécharger à partir de l'appareil photo.

- **Prise de vue distante à partir d'un smartphone**

Vous pouvez utiliser l'appareil photo à distance et prendre des photos avec un smartphone.

- **Traitement exceptionnel des images**

Utilisez des commandes intuitives pour appliquer des effets de mise en valeur aux images téléchargées sur votre smartphone.

- **Ajout de repères GPS aux images de l'appareil photo**

Grâce à la fonction GPS des smartphones, vous pouvez ajouter des informations géographiques lors de la prise de photos sur l'appareil photo.

Pour plus d'informations, visitez notre site Web.

Appariement de l'appareil photo et du smartphone (Connexion Wi-Fi)

Suivez les étapes ci-dessous lorsque vous connectez les appareils pour la première fois.

- Ajustez les réglages d'appariement en utilisant OM Image Share, et non l'application de réglage du système d'exploitation du smartphone.

1. Lancez la copie de l'application OM Image Share dédiée préalablement installée sur votre smartphone.
2. Appuyez sur l'icône  affichée sur l'écran de veille de prise de vue.

 Vous pouvez également effectuer les opérations suivantes.

Super panneau de commande



Menu





- MENU →  → 4. Wi-Fi/Bluetooth → Connexion Wi-Fi

3. Sélectionnez [**Connexion appareil**] et appuyez sur le bouton **OK**.
4. Suivez le guide affiché pour procéder aux réglages Wi-Fi/**Bluetooth**®.
 - Le nom local et le mot de passe **Bluetooth**, le SSID et le mot de passe Wi-Fi, et un code QR s'affichent à l'écran.



- ① Nom local **Bluetooth**
Mot de passe **Bluetooth**
- ② SSID Wi-Fi
Mot de passe Wi-Fi
- ③ Code QR

5. Touchez l'icône de l'appareil photo en bas de l'affichage OM Image Share.
 - L'onglet [**Easy Setup**] s'affiche.

6. Suivez les instructions affichées sur l'écran d'OM Image Share pour scanner le code QR et effectuer les réglages de connexion.
- Si vous ne parvenez pas à scanner le code QR, suivez les instructions de l'écran d'OM Image Share pour ajuster manuellement les réglages.
 - **Bluetooth**® : pour réaliser la connexion, sélectionnez le nom local et entrez le mot de passe affiché sur l'écran de l'appareil photo dans la boîte de dialogue des réglages Bluetooth d'OM Image Share.
 - Wi-Fi : pour effectuer la connexion, entrez le SSID et le mot de passe affichés sur l'écran de l'appareil photo dans la boîte de dialogue des réglages Wi-Fi d'OM Image Share.
 -  à l'écran devient vert une fois l'appariement terminé.
 - L'icône **Bluetooth**® indique l'état de la manière suivante :
 -  : l'appareil photo émet un signal sans fil.
 -  : la connexion sans fil est établie.
7. Pour mettre fin à la connexion Wi-Fi, appuyez sur **MENU** sur l'appareil photo ou touchez  **MENU** à l'écran.
- Vous pouvez également éteindre l'appareil photo et arrêter la connexion dans OM Image Share.
 - Dans les réglages par défaut, la connexion **Bluetooth**® est maintenue même une fois la connexion Wi-Fi terminée, ce qui vous permet de prendre des photos à distance avec un smartphone. Pour que l'appareil photo mette également fin à la connexion **Bluetooth**® une fois la connexion Wi-Fi terminée, définissez **[Bluetooth]** sur **[Off]**.

Réglage de mise en veille de la connexion sans fil lorsque l'appareil photo est allumé (Bluetooth)

Vous pouvez choisir si l'appareil photo met en veille la connexion sans fil sur un smartphone ou une télécommande en option lorsqu'il est éteint.

🔗 Réalisez au préalable l'appariement de l'appareil photo et du smartphone ou de la télécommande en option. Vous ne pouvez pas sélectionner **[Bluetooth]** tant que l'appariement n'a pas été effectué.

Menu

• MENU ➔  ➔ 4. Wi-Fi/Bluetooth ➔ Bluetooth



Off	L'appareil photo ne met pas en veille la connexion sans fil et un signal sans fil n'est pas émis lorsque l'appareil photo est allumé.
On 	Lorsque l'appareil photo est allumé, il émet un signal sans fil et la connexion sans fil est en veille. Vous pouvez connecter l'appareil photo et le smartphone en utilisant OM Image Share et prendre des photos à distance ou bien transférer des images.
On  	Lorsque l'appareil photo est mis sous tension, il commence à émettre des signaux sans fil et, si les appareils ont déjà été appariés (P.478), il se tient prêt à être connecté à la télécommande.

🔗 Si le journal de suivi GPS est activé dans l'application OM Image Share dédiée, les données géographiques téléchargées depuis l'application sont ajoutées aux photos prises pendant que **[On ]** est sélectionné.

Réglages sans fil lorsque l'appareil photo est éteint (Veille hors tension)

Vous pouvez déterminer si l'appareil photo doit maintenir une connexion sans fil avec le smartphone lorsqu'il est éteint.

Menu

- **MENU** →  → 4. Wi-Fi/Bluetooth →  Réglages → Veille hors tension

Sélectionner	Lorsque vous éteignez l'appareil photo, vous êtes invité à choisir s'il faut maintenir ou non une connexion sans fil avec le smartphone.
Off	Lorsque vous éteignez l'appareil photo, la connexion sans fil avec le smartphone est arrêtée.
On	Lorsque vous éteignez l'appareil photo, la connexion au smartphone reste active et vous pouvez continuer à utiliser le smartphone pour télécharger ou regarder les photos de l'appareil photo.

« Sélectionner »

Lorsque vous choisissez **[Sélectionner]** pour **[Veille hors tension]**, une boîte de dialogue de confirmation s'affiche avant que l'appareil photo ne s'éteigne lorsque toutes les conditions sont remplies :

- **[Off]** est sélectionné pour **[Mode avion]**
- L'appareil photo est actuellement connecté à un smartphone ([P.446](#))
- La carte mémoire est insérée correctement

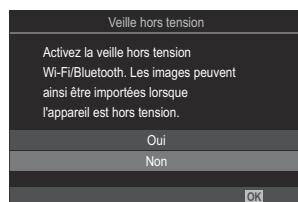

Oui	Éteindre l'appareil photo en laissant active la connexion sans fil avec le smartphone.
Non	Éteindre l'appareil photo en mettant fin à la connexion sans fil avec le smartphone.

ⓘ Si aucune opération n'est effectuée pendant une minute environ après l'affichage de la boîte de dialogue de confirmation, l'appareil photo met fin à la connexion sans fil avec le smartphone et s'éteint automatiquement.

- ⚠ Lorsqu'elle est maintenue, la connexion sans fil s'arrête automatiquement si : la connexion peut être rétablie en mettant l'appareil photo en marche ;
- la connexion reste inactive pendant 12 heures ;
 - la carte mémoire est retirée ;
 - la batterie est remplacée ;
 - une erreur de charge se produit pendant la charge de la batterie interne.
- 🔊 Notez que lorsque vous avez sélectionné **[On]** pour **[Veille hors tension]**, l'appareil photo peut ne pas s'allumer immédiatement lorsque vous tournez le levier **ON/OFF** sur **ON**.

Transfert d'images sur un smartphone

Vous pouvez sélectionner les images dans l'appareil photo et les charger sur un smartphone. Vous pouvez également utiliser l'appareil photo pour sélectionner les images que vous voulez partager à l'avance.  « Sélection d'images pour le partage (Partage ordres) » (P.326)

- Si **[Off]** ou **[On↯]** est sélectionné pour **[Bluetooth]** (P.448), sélectionnez **[On↯]**.
- La sélection de **[On↯]** pour **[Bluetooth]** (P.448) met l'appareil photo en attente, prêt pour une connexion sans fil.

1. Touchez **[Import Photos]** dans OM Image Share sur le smartphone.

 Selon le smartphone, un écran de confirmation de la connexion Wi-Fi peut apparaître. Suivez les indications de connexion du smartphone et de l'appareil photo indiquées à l'écran.

- Les images de l'appareil photo sont affichées dans une liste.

2. Sélectionnez les images que vous voulez transférer et touchez le bouton Enreg.

- Une fois l'enregistrement terminé, vous pouvez éteindre l'appareil photo à partir du smartphone.
- Même si **[Bluetooth]** (P.448) est réglé sur **[Off]** ou **[On↯]**, **[Import Photos]** peut être utilisé en lançant **[Connexion Wi-Fi] ➔ [Connexion appareil]** sur l'appareil photo.

Chargement automatique des images lorsque l'appareil photo est éteint

Pour configurer l'appareil photo afin qu'il charge automatiquement les images sur un smartphone lorsqu'il est éteint :

- Marquez des images pour le partage ([P.326](#)).
- Activez la veille hors tension ([P.449](#)).
- Si vous utilisez un appareil sous iOS, lancez OM Image Share.

Lorsque vous marquez une image pour le partage sur l'appareil photo et que vous éteignez l'appareil photo, une notification apparaît dans OM Image Share. Lorsque vous touchez la notification, les images sont automatiquement transférées vers le smartphone.

Prise de vue à distance avec un smartphone (Vue en direct)

Vous pouvez prendre des clichés à distance en utilisant l'appareil photo avec un smartphone et contrôler la vue en direct sur l'écran du smartphone.

- L'appareil photo affiche l'écran de connexion et toutes les opérations sont réalisées à partir du smartphone.
- Si **[Off]** ou **[On📶]** est sélectionné pour **[Bluetooth] (P.448)**, sélectionnez **[On📶]**.
- La sélection de **[On📶]** pour **[Bluetooth] (P.448)** met l'appareil photo en attente, prêt pour une connexion sans fil.

1. Lancez OM Image Share et touchez **[Télécommande]**.

2. Touchez **[Vue en direct]**.

3. Appuyez sur le déclencheur pour prendre la photo.

- L'image prise est enregistrée sur la carte mémoire de l'appareil photo.

🔊 Même si **[Bluetooth] (P.448)** est réglé sur **[Off]** ou **[On📶]**, **[Live View]** peut être utilisé en lançant **[Connexion Wi-Fi] ➡ [Connexion appareil]** sur l'appareil photo.

🔊 Les options de prise de vue disponibles sont partiellement limitées.

Prise de vue à distance avec un smartphone (Obturbateur à distance)

Vous pouvez prendre des clichés à distance en utilisant l'appareil photo avec un smartphone (Obturbateur à distance).

- Toutes les opérations sont disponibles sur l'appareil photo. En outre, vous pouvez prendre des photos et enregistrer des vidéos à l'aide du déclencheur affiché sur l'écran du smartphone.
- Si **[Off]** ou **[On📶]** est sélectionné pour **[Bluetooth] (P.448)**, sélectionnez **[On📶]**.
- La sélection de **[On📶]** pour **[Bluetooth] (P.448)** met l'appareil photo en attente, prêt pour une connexion sans fil.

1. Lancez OM Image Share et touchez **[Télécommande]**.

2. Touchez **[Obturbateur à distance]**.

3. Appuyez sur le déclencheur pour prendre la photo.

- L'image prise est enregistrée sur la carte mémoire de l'appareil photo.

🔊 Même si **[Bluetooth] (P.448)** est réglé sur **[Off]** ou **[On📶]**, **[Obturbateur à distance]** peut être utilisé en lançant **[Connexion Wi-Fi] ➡ [Connexion appareil]** sur l'appareil photo.

Ajout d'informations géographiques aux images

Grâce à la fonction GPS des smartphones, vous pouvez ajouter des informations géographiques lors de la prise de photos sur l'appareil photo.

- Si **[Off]** ou **[On]** est sélectionné pour **[Bluetooth]** (P.448), sélectionnez **[On]**.
- La sélection de **[On]** pour **[Bluetooth]** (P.448) met l'appareil photo en attente, prêt pour une connexion sans fil.

- 1.** Avant de prendre des photos avec l'appareil photo, lancez OM Image Share et activez la fonction d'ajout d'informations géographiques.
 - Lorsque vous êtes invité à synchroniser les horloges du smartphone et de l'appareil photo, suivez les guides affichés dans OM Image Share.
- 2.** Prenez des photos avec l'appareil photo.
 - Lorsqu'il est possible d'ajouter des informations géographiques,  sera allumé sur l'écran shooting. Lorsque l'appareil photo ne peut pas acquérir d'informations géographiques,  clignote.
 - L'appareil photo peut avoir besoin d'un peu de temps avant d'être prêt à ajouter des informations géographiques une fois cette fonction activée ou à sa sortie du mode veille.
 - Les informations géographiques seront ajoutées aux photos prises lorsque  est affiché à l'écran.
 -  affiché à l'écran lorsque vous visualisez une photo possédant des informations géographiques.

 Les informations géographiques ne sont pas ajoutées aux vidéos.
- 3.** Une fois la prise de vue terminée, désactivez la fonction d'ajout des informations géographiques dans OM Image Share.

Réinitialisation des réglages de connexion à un smartphone (Réglages Réinitialiser)

Vous pouvez rétablir les valeurs par défaut des réglages de connexion à un smartphone.

Menu

• MENU →  → 4. Wi-Fi/Bluetooth →  Réglages → Réglages Réinitialiser 

 Les éléments de menu suivants sont réinitialisés.

- [ **Mot de passe connexion**] (P.457) / [**Veille hors tension**] (P.449)

 Avant de vous connecter à un smartphone, vous devez appairer les appareils de nouveau (P.446).

Modification des mots de passe (📱 Mot de passe connexion)

Pour modifier les mots de passe Wi-Fi/**Bluetooth**® :

Menu

• MENU → ⓘ → 4. Wi-Fi/Bluetooth → 📱 Réglages → 📱 Mot de passe connexion

1. Appuyez sur le bouton Ⓞ comme indiqué sur le guide affiché.
 - Un nouveau mot de passe sera défini.

🔗 Le mot de passe de connexion Wi-Fi et le mot de passe de connexion **Bluetooth**® peuvent tous deux être modifiés.

🔗 Reconnectez-vous au smartphone après avoir modifié les mots de passe. 🖱️ « [Appariement de l'appareil photo et du smartphone \(Connexion Wi-Fi\)](#) » (P.446)

Connexion à des ordinateurs par Wi-Fi

Installation du logiciel

Utilisez OM Capture pour connecter l'appareil photo à l'ordinateur par Wi-Fi.

OM Capture

Utilisez « OM Capture » afin de télécharger et d'afficher automatiquement les images prises ou de commander l'appareil photo à distance. Pour en savoir plus ou pour télécharger le logiciel, consultez notre site Web. Lors du téléchargement du logiciel, vous devrez fournir le numéro de série de l'appareil photo.

Suivez les instructions affichées à l'écran pour installer le logiciel. La configuration système requise et les instructions d'installation sont consultables sur notre site Web.

Appariement de l'ordinateur à l'appareil photo (Nouveau lien)

L'appareil photo et l'ordinateur doivent être appairés pour se connecter. Vous pouvez appairer à l'appareil photo jusqu'à quatre ordinateurs à la fois. Pour appairer un ordinateur à l'appareil photo, connectez-le par USB. L'appariement ne doit être effectué qu'une seule fois par ordinateur.

1. Après avoir vérifié que l'appareil photo est éteint, connectez-le à l'ordinateur avec le câble USB.
 - Pour raccorder le câble USB, utilisez une protection de câble en option et le passe-câble afin de ne pas endommager les connecteurs et de ne pas déconnecter la table. ➡ « Passe-câble (CC-1) / Protection de câble (CP-2) » (P.510)

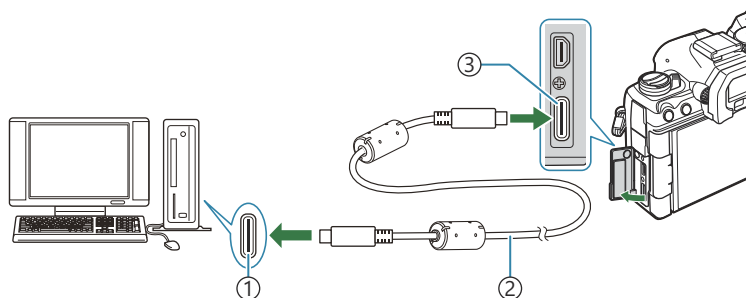

- ① Port USB
- ② Câble USB (fourni)
- ③ Connecteur USB

- L'emplacement des ports USB varie selon l'ordinateur. Consultez la documentation fournie avec l'ordinateur pour en savoir plus à propos des ports USB.
- Si le port USB de l'ordinateur est un port de type A, utilisez le câble CB-USB11 en option.

2. Allumez l'appareil photo.
 - L'appareil photo affiche un message vous invitant à identifier le périphérique auquel le câble USB est connecté.
 - ☞ Si le message ne s'affiche pas, sélectionnez **[Sélectionner]** pour **[Mode USB]** (P.425).
 - ⚠ Si la batterie est très faible, l'appareil photo n'affiche aucun message lors de la connexion à un ordinateur. Assurez-vous que la batterie est chargée.

3. Sélectionnez [**RAW/Control**] à l'aide des boutons Δ ∇ et appuyez sur le bouton **OK**.

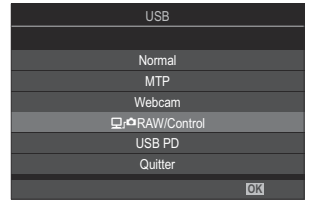

4. Lancez la copie d'OM Capture installée sur l'ordinateur.
- Après son démarrage, « OM Capture » vous invite à choisir le type de connexion.



5. Cliquez sur le **[+]** situé à droite de **[Créer un nouveau lien]**.
- Si rien ne se passe, reconnectez l'appareil photo.



- Entrez le nom qui sera utilisé sur l'appareil photo pour identifier l'ordinateur. Par défaut, il s'agit de « Nom de l'ordinateur ».
- Le nom utilisé sur l'appareil photo peut comporter jusqu'à 15 caractères.

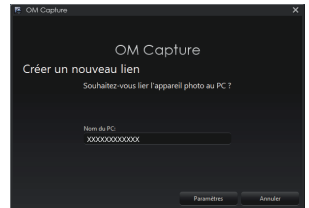

6. Cliquez sur **[Réglages]** dans OM Capture.
- Lorsque le message indiquant que l'appariement est terminé apparaît, déconnectez l'appareil photo selon les instructions.



- Répétez les étapes ci-dessus pour appairer l'appareil photo à un nouvel ordinateur.
- Les informations d'appariement stockées sur l'appareil photo peuvent être affichées et supprimées dans « OM Capture ».

⚠ Si la connexion à l'ordinateur ne fonctionne pas, l'ordinateur doit reconnaître l'appareil photo.

Réglage des paramètres Wi-Fi (Connexion Wi-Fi)

Réglez les paramètres de connexion au réseau auquel appartient l'ordinateur apparié.

Pour que l'appareil photo puisse se connecter à l'ordinateur par Wi-Fi, il doit d'abord avoir été configuré pour la connexion au réseau via le routeur Wi-Fi ou le point d'accès. Plusieurs profils réseau peuvent être stockés sur l'appareil photo et rappelés en cas de besoin. Les réglages **[Connexion Wi-Fi]** peuvent être ajustés en utilisant les méthodes suivantes :

Connexion via WPS	<p>Configurez l'appareil photo pour la connexion automatique (P.462). Pour vous connecter avec un routeur ou un point d'accès WPS, il suffit d'appuyer sur le bouton WPS de l'appareil.</p> <p>[Méthode PBC] : connectez-vous en utilisant uniquement le bouton WPS du routeur. L'appareil photo se connecte automatiquement lorsque vous appuyez sur le bouton.</p> <p>[Méthode PIN] : l'appareil photo se connecte en mode PIN. Entrez le code PIN de l'appareil photo sur le routeur pour vous connecter.</p>
Connexion via ((P))	<p>Choisissez le réseau dans une liste (P.467). L'appareil photo recherche les réseaux disponibles ; pour vous connecter, sélectionnez un réseau dans la liste et entrez le mot de passe de ce réseau.</p>
Connexion manuelle	<p>Réglez manuellement les paramètres de connexion (P.464). Pour vous connecter, entrez le nom du réseau (SSID) ainsi que d'autres paramètres.</p>

- Les connexions WPS nécessitent un routeur ou un point d'accès compatible WPS.
- La connexion via WPS en mode PIN exige que le routeur lui-même soit connecté à un ordinateur administrateur à partir duquel le code PIN peut être entré.
- La connexion manuelle exige que vous disposiez des informations du réseau auquel vous vous connectez.
- L'appareil photo peut se connecter via des routeurs ou points d'accès des types suivants :
 - Standard : IEEE802.11a/b/g/n/ac
 - Bande : 2,4 GHz ou 5 GHz
 - Sécurité : WPA2, WPA3
- L'appareil photo peut enregistrer les réglages de huit réseaux maximum. L'appareil photo se connecte automatiquement aux réseaux auxquels il s'est déjà connecté auparavant.
- Chaque nouvelle connexion intervenant après la huitième remplace les réglages de la connexion qui n'a pas été utilisée depuis plus de temps.

- L'ajout d'un profil réseau pour un point d'accès ayant la même adresse MAC qu'un profil existant remplace les réglages du profil existant.
- Pour plus d'informations sur l'utilisation des routeurs ou points d'accès, consultez la documentation fournie avec le périphérique.
- Les profils réseau ne sont pas réinitialisés lorsque vous sélectionnez **[Initialiser tous les réglages]** pour **[Réinitial./Initialiser réglages]** (P.435). Pour réinitialiser les réglages réseau, utilisez **[Paramètres Wi-Fi du PC]** (P.469) > **[Réinitialis. param. PC Wi-Fi]**.

Activation du Wi-Fi sur l'appareil photo

Avant de vous connecter à un réseau par Wi-Fi, vous devez activer le Wi-Fi sur l'appareil photo. Si **[Mode avion]** (P.444) est réglé sur **[On]**, réglez-le sur **[Off]**.

Connexion par WPS (Connexion via WPS)

Connectez-vous à l'aide de la fonction WPS du routeur ou du point d'accès.

Menu

- **MENU** → **Y** → 4. Wi-Fi/Bluetooth → Connexion Wi-Fi

- 1.** Sélectionnez **[Connexion au PC]** à l'aide des boutons Δ ∇ puis appuyez sur le bouton **OK**.
 - Les options **[Connexion au PC]** s'affichent.
- 2.** Sélectionnez **[Connexion via WPS]** à l'aide des boutons Δ ∇ puis appuyez sur le bouton **OK**.
- 3.** Sélectionnez une option à l'aide des boutons Δ ∇ et appuyez sur le bouton **OK**.
 - Si vous sélectionnez **[Méthode PBC]**, appuyez sur le bouton WPS du routeur ou du point d'accès.
 - Appuyez sur le bouton **OK** de l'appareil photo pour lancer la connexion.
 - La connexion peut prendre un certain temps après avoir appuyé sur le bouton.
 - Si vous sélectionnez **[Méthode PIN]**, l'appareil photo affiche un code PIN ; vous devez l'entrer sur le routeur ou le point d'accès. Appuyez sur le bouton **OK** de l'appareil photo lorsque le routeur est prêt pour la connexion.

4. Lorsque l'appareil photo parvient à se connecter, le réseau apparaît avec une coche (✓) à côté de son nom.

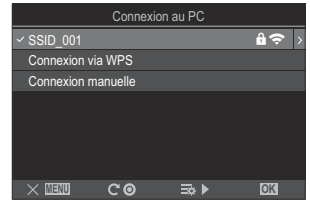

- Si l'appareil photo a été appairé avec plusieurs ordinateurs, vous êtes invité à choisir un ordinateur avant que le réseau ne s'affiche. Sélectionnez l'ordinateur souhaité à l'aide des boutons Δ ∇ et appuyez sur le bouton **OK**.
- L'appareil photo peut être utilisé uniquement avec l'ordinateur sélectionné. Pour sélectionner un autre ordinateur, vous devez d'abord mettre fin à la connexion en cours.
- Si la connexion échoue, l'appareil photo affiche le message correspondant, suivi des options illustrées à l'étape 3. Retirez puis réinsérez la carte mémoire.

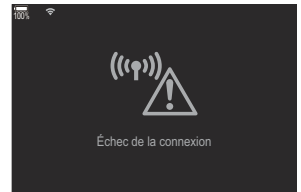

5. Appuyez sur le bouton **OK** pour quitter l'affichage de la prise de vue.

- L'appareil photo revient à l'affichage standard de la prise de vue.  à l'écran devient vert.







Connexion manuelle (Connexion manuelle)

Réglez les paramètres réseau manuellement.

Menu

- **MENU** →  → 4. Wi-Fi/Bluetooth → Connexion Wi-Fi

SSID	Nom du réseau (SSID).
Authentification	Type de sécurité utilisé sur le réseau.
Mot de passe	Mot de passe de connexion à un réseau sécurisé.
Attrib. adresse IP	Choisissez si l'adresse IP de l'appareil photo est automatiquement attribuée par le serveur DHCP du réseau.
Adresse IP	Ces champs sont obligatoires lorsque l'adresse IP est attribuée manuellement. Les réglages utilisés varient en fonction du réseau.
Masque sous-réseau	
Passerelle par déf.	
DNS	

1. Sélectionnez **[Connexion au PC]** à l'aide des boutons   puis appuyez sur le bouton **OK**.
 - Les options **[Connexion au PC]** s'affichent.
2. Sélectionnez **[Connexion manuelle]** à l'aide des boutons   puis appuyez sur le bouton **OK**.

- 3.** Sélectionnez des options à l'aide des boutons $\Delta \nabla$ et appuyez sur le bouton **OK**.
- Les options de l'élément sélectionné s'affichent.

SSID	Entrez le SSID du réseau.
Authentification	Sélectionnez le type de sécurité utilisé sur le réseau. Vous avez le choix entre [Aucun] , [WPA2/WPA3] et [WPA3] .
Mot de passe	Si vous avez sélectionné [WPA2/WPA3] ou [WPA3] pour [Authentification] , entrez le mot de passe du réseau.
Attrib. adresse IP	Choisissez entre [Auto (DHCP)] et [Manuel] . L'attribution automatique de l'adresse IP nécessite un réseau avec un serveur DHCP configuré pour fournir automatiquement les adresses IP.
Adresse IP	Ces champs sont obligatoires lorsque [Manuel] est sélectionné pour [Attrib. adresse IP] .
Masque sous-réseau	
Passerelle par déf.	
DNS	

- 4.** Sélectionnez **[Lancer la connexion]** à l'aide des boutons $\Delta \nabla$ puis appuyez sur le bouton **OK**.

5. Lorsque l'appareil photo parvient à se connecter, le réseau apparaît avec une coche (✓) à côté de son nom.

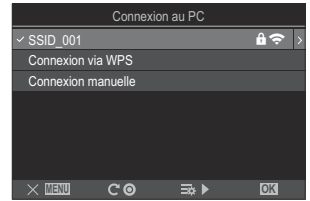

- Si l'appareil photo a été appairé avec plusieurs ordinateurs, vous êtes invité à choisir un ordinateur avant que le réseau ne s'affiche. Sélectionnez l'ordinateur souhaité à l'aide des boutons Δ ∇ et appuyez sur le bouton **OK**.
- L'appareil photo peut être utilisé uniquement avec l'ordinateur sélectionné. Pour sélectionner un autre ordinateur, vous devez d'abord mettre fin à la connexion en cours.
- Si la connexion échoue, l'appareil photo affiche le message correspondant, suivi des options illustrées à l'étape 4. Retirez puis réinsérez la carte mémoire.



6. Appuyez sur le bouton **OK** pour quitter l'affichage de la prise de vue.
- L'appareil photo revient à l'affichage standard de la prise de vue. Wi-Fi à l'écran devient vert.



Choix d'un réseau dans une liste (Connexion via ((☎)))

L'appareil photo recherche les réseaux disponibles et les affiche dans une liste dans laquelle vous pouvez choisir le réseau auquel vous souhaitez vous connecter.

Menu

• MENU ➔ ☰ ➔ 4. Wi-Fi/Bluetooth ➔ Connexion Wi-Fi

1. Sélectionnez **[Connexion au PC]** à l'aide des boutons Δ ∇ puis appuyez sur le bouton **OK**.
 - Les options **[Connexion au PC]** s'affichent.
2. Sélectionnez **[Connexion via ((☎))]** à l'aide des boutons Δ ∇ puis appuyez sur le bouton **OK**.
 - La liste des réseaux disponibles s'affiche.
3. Sélectionnez le réseau souhaité à l'aide des boutons Δ ∇ et appuyez sur le bouton **OK**.
 - Si le réseau est protégé par un mot de passe vous êtes invité à entrer un mot de passe. Entrez le mot de passe puis appuyez sur le bouton **OK**.
 - Appuyez sur le bouton \triangleright pour afficher **[Préciser param.]** pour le réseau sélectionné. Vous pouvez entrer une adresse IP et régler d'autres paramètres manuellement.
 - Appuyez sur le bouton \odot pour répéter la recherche et mettre à jour la liste des réseaux.
4. Lorsque l'appareil photo parvient à se connecter, le réseau apparaît avec une coche (✓) à côté de son nom.
 - Les réseaux protégés par un mot de passe sont indiqués par une icône **🔒**.
 - Si l'appareil photo a été appairé avec plusieurs ordinateurs, vous êtes invité à choisir un ordinateur avant que le réseau ne s'affiche. Sélectionnez l'ordinateur souhaité à l'aide des boutons Δ ∇ et appuyez sur le bouton **OK**.
 - L'appareil photo peut être utilisé uniquement avec l'ordinateur sélectionné. Pour sélectionner un autre ordinateur, vous devez d'abord mettre fin à la connexion en cours.
 - Si la connexion échoue, l'appareil photo affiche le message correspondant, suivi des options illustrées à l'étape 3. Retirez puis réinsérez la carte mémoire.





5. Appuyez sur le bouton **OK** pour quitter l'affichage de la prise de vue.

- L'appareil photo revient à l'affichage standard de la prise de vue.  à l'écran devient vert.



Connexion à des réseaux déjà sélectionnés

- L'appareil photo se reconnecte automatiquement aux réseaux déjà sélectionnés lorsque vous sélectionnez **[Connexion au PC]** avec l'icône . Vous n'aurez pas besoin de saisir un mot de passe.
- Lorsque plusieurs réseaux sont disponibles, l'appareil photo se connecte d'abord au dernier réseau utilisé.
- Une fois l'appareil photo connecté, il affiche la liste des réseaux disponibles en plus du réseau actif indiqué par une coche (✓).
- Pour vous connecter à un autre réseau, sélectionnez-le dans la liste et appuyez sur le bouton **OK**.
- Si l'appareil photo a été appairé avec plusieurs ordinateurs du réseau, vous êtes invité à choisir un ordinateur avant que la liste des réseaux ne s'affiche. Sélectionnez l'ordinateur souhaité à l'aide des boutons   et appuyez sur le bouton **OK**.

Affichage de l'adresse MAC / Réinitialisation des réglages Wi-Fi de la connexion au PC (Paramètres Wi-Fi du PC)

Vous pouvez afficher l'adresse MAC de l'appareil photo pour la connexion Wi-Fi et réinitialiser les réglages Wi-Fi utilisés pour la connexion à un ordinateur.

Menu

- **MENU** ➔  ➔ 4. Wi-Fi/Bluetooth ➔ Paramètres Wi-Fi du PC

Adresse MAC pour Wi-Fi	Affichez l'adresse MAC de l'appareil photo pour la connexion Wi-Fi.
Réinitialis. param. PC Wi-Fi	Supprimez les informations relatives aux ordinateurs auxquels l'appareil photo a été appairé et aux points d'accès auxquels l'appareil photo a été connecté.

Téléchargement des images prises

Prenez des photos et téléchargez-les sur un ordinateur connecté au même réseau que l'appareil photo. Vous pouvez prendre des photos à l'aide des commandes du corps de l'appareil photo ou, si l'appareil photo est commandé à distance, à partir de l'ordinateur. Avant de commencer, connectez l'appareil photo et l'ordinateur selon les indications de « [Appariement de l'ordinateur à l'appareil photo](#) (Nouveau lien) » (P.459).

- ① Les connexions Wi-Fi peuvent présenter des vitesses de communication lentes ou être déconnectées de manière involontaire de l'ordinateur ou de l'appareil sans fil selon l'environnement dans lequel elles sont utilisées. Nous vous recommandons de vérifier le fonctionnement de votre environnement avant de prendre des photos importantes. En cas d'interruption de la connexion Wi-Fi, les données avant le téléchargement sont supprimées. Utilisez les réglages de téléchargement avec lesquels les données transférées seront enregistrées sur la carte mémoire de l'appareil photo avant de les télécharger.
- ① Pour se connecter à un ordinateur, l'écran shooting doit être affiché sur l'appareil photo. Après la connexion au réseau, revenez à l'écran shooting.

1. Lancez OM Capture sur l'ordinateur de destination.

- Si vous êtes invité à choisir le type de connexion, cliquez sur **[Connexion Wi-Fi]**.
- L'ordinateur affiche le message **[Appareil photo connecté]** lorsque l'appareil photo est détecté.



① [Connexion Wi-Fi]

- L'appareil photo affiche le message lorsqu'une connexion est établie.

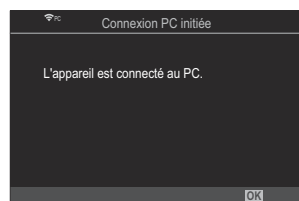

2. Configurez OM Capture afin de télécharger automatiquement les images prises.

- Choisissez une destination pour les images téléchargées.

3. Prenez des images à l'aide des commandes de l'appareil photo ou de l'ordinateur.
- Les images seront téléchargées sur l'ordinateur en fonction des options choisies.

🔗 Consultez l'aide en ligne pour en savoir plus à propos de l'utilisation du logiciel.

- ⚠ L'ordinateur ne peut pas être utilisé pour modifier le mode de prise de vue de l'appareil photo.
 - ⚠ Le taux de compression de l'écran de l'appareil photo peut être réduit si la vue à travers l'objectif de l'appareil photo s'affiche à la fois sur l'ordinateur et sur l'écran de l'appareil photo.
 - ⚠ L'appareil photo télécharge uniquement les photos prises lorsque l'appareil photo et l'ordinateur sont connectés. Les photos prises lorsque l'appareil photo est déconnecté de l'ordinateur ne sont pas téléchargées.
- 🔗 Lorsque l'appareil photo est connecté à un réseau :
- Le mode Veille est désactivé
 - La photographie par intervalles n'est pas disponible
- 🔗 Les options **[Arrêt connexion PC]** sont affichées lorsque la connexion de l'appareil photo au réseau est interrompue. Si vous le déconnectez, toutes les données qui n'ont pas encore été téléchargées ne seront pas téléchargées.
- 🔗 Si « OM Capture » affiche le message **[Cette application ne parvient pas à trouver un appareil photo dans le mode de commande de l'appareil photo.]**, vérifiez :
- que l'appareil photo a été apparié à l'ordinateur, et
 - que vous avez sélectionné le bon ordinateur lors de la connexion au réseau.

Arrêt de la connexion

Arrêtez la connexion Wi-Fi. L'utilisation du Wi-Fi peut être interdite dans certains pays ou régions, dans lesquels le Wi-Fi doit être désactivé.

Arrêt de la connexion en cours

1. Touchez  sur l'écran de l'appareil photo.

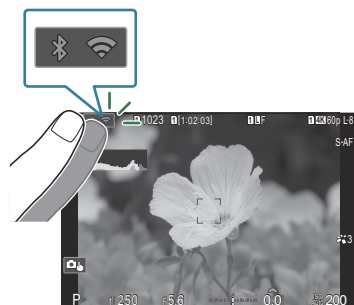

- Vous êtes invité à confirmer que vous voulez vous déconnecter.
- Le SSID du réseau est indiqué à l'écran.

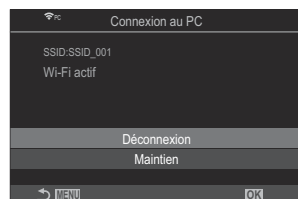

2. Sélectionnez **[Déconnexion]** avec Δ ∇ et appuyez sur le bouton **OK**.

- L'appareil photo met fin à la connexion et revient à l'affichage de la prise de vue.

⚠ La connexion Wi-Fi est déconnectée même si des données n'ont pas encore été transférées.

Toutes les données qui n'ont pas encore été téléchargées ne seront pas téléchargées.

3. Pour vous reconnecter, touchez  ou sélectionnez **[Connexion Wi-Fi]** > **[Connexion au PC]** et appuyez sur le bouton **OK**.

- L'appareil photo se reconnecte automatiquement aux réseaux préalablement sélectionnés.

- Pour vous connecter à un nouveau réseau, sélectionnez **[Maintien]** à l'étape 2 et appuyez sur le bouton **OK**. Choisissez un réseau dans la liste des réseaux disponibles et réglez les paramètres selon les indications données dans « [Choix d'un réseau dans une liste \(Connexion via \(📶\)\)](#) » (P.467).

- Si vous éteignez l'appareil photo alors qu'un téléchargement est en cours, vous êtes invité à choisir entre éteindre l'appareil photo et arrêter la connexion Wi-Fi immédiatement, et éteindre l'appareil photo une fois le téléchargement terminé.

Désactivation du Wi-Fi/Bluetooth®



Réglez **[Mode avion]** (P.444) sur **[On]**. La communication sans fil sera désactivée.

Utilisation de la télécommande

Nom des pièces

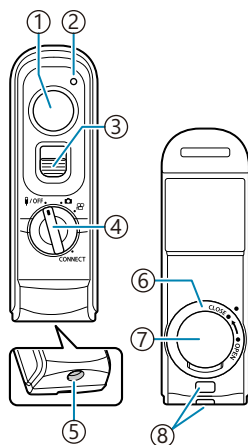
RM-WR1 (en option)



- ① Déclencheur
- ② Indicateur de transfert de données
- ③ Verrou du déclencheur
- ④ Molette de sélection du mode (OFF /  /  / CONNECT)
- ⑤ Connecteur de câble
- ⑥ Couverture du compartiment de la batterie
- ⑦ Couverture du compartiment de la batterie
- ⑧ Œillet de fixation de la sangle

Connexion filaire

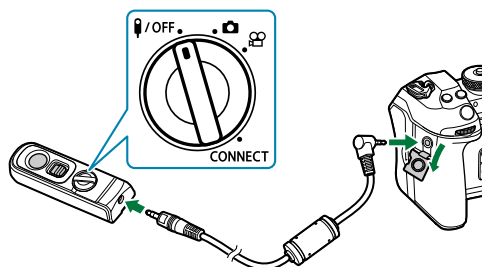

Tournez la molette de sélection du mode sur **OFF** et connectez la télécommande à l'appareil photo avec le câble fourni.

Vous pouvez prendre des photographies en appuyant sur le déclencheur.

Avant d'enregistrer des vidéos, sélectionnez **[REC]** pour **[Fonct. déclencheur]**.

Enregistrement d'une vidéo en utilisant le déclencheur (Fonct. déclencheur) » (P.364)

La télécommande sans fil n'est pas disponible lorsque le câble est connecté.

Pour activer l'obturateur pour la photographie Bulb ou similaire, faites glisser le verrou du déclencheur vers le haut.

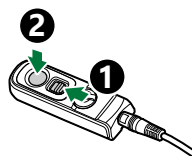

Connexion sans fil

Pour la connexion sans fil, vous devez d'abord appairer l'appareil photo et la télécommande.

Menu

- **MENU** → **Y** → 4. Wi-Fi/Bluetooth → Réglage obturateur sans fil

Démarrer le jumelage	Suivez les instructions à l'écran. Une fois l'appariement effectué, [Bluetooth] sera réglé sur [On] .
Supprimer le jumelage	Si vous sélectionnez [Oui] et que vous appuyez sur le bouton OK , le dispositif appairé sera supprimé.

1. Sélectionnez **[Démarrer le jumelage]** et appuyez sur le bouton **OK**.

2. Lorsqu'un message indiquant que l'appariement est en cours apparaît, pivotez la molette de sélection du mode de la télécommande sur **CONNECT** et maintenez-la dans cette position.

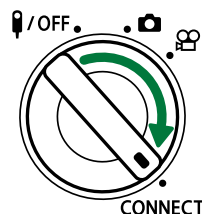
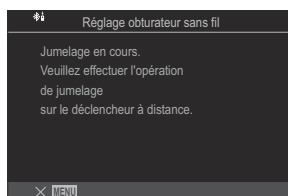

- L'appariement commence après le maintien de la molette pendant 3 secondes. Maintenez-la en position **CONNECT** jusqu'à ce que l'appariement soit terminé. Si vous pivotez la molette de sélection du mode avant la fin, l'indicateur de transfert des données clignote rapidement.
- L'indicateur de transfert de données s'allume lorsque l'appariement commence.

3. Lorsqu'un message indiquant que l'appariement est terminé s'affiche, appuyez sur le bouton **OK**.

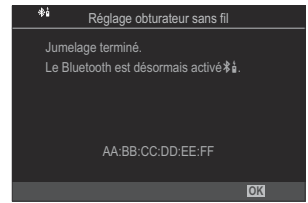



- L'indicateur de transfert de données s'éteint lorsque l'appariement est terminé.
 - **[Bluetooth]** (P.448) sera réglé automatiquement sur **[On]** une fois l'appariement terminé.
- ⓘ Si vous faites pivoter la molette de sélection du mode de la télécommande ou appuyez sur le bouton **MENU** de l'appareil photo avant l'affichage du message de fin de l'appariement, le processus d'appariement prend fin. Les informations du dispositif appairé seront réinitialisées. Appairez de nouveau les dispositifs.
- ⓘ Si vous tournez la molette de sélection du mode d'une télécommande qui n'est pas appairée sur **CONNECT** et que vous la maintenez en position pendant 3 secondes, ou si l'appariement a échoué, les informations d'appariement des connexions précédentes seront réinitialisées. Appairez de nouveau les dispositifs.

Suppression de l'appariement

1. Sélectionnez **[Supprimer le jumelage]** et appuyez sur le bouton **OK**.
 2. Sélectionnez **[Oui]** et appuyez sur le bouton **OK**.
- ⓘ Une fois que vous avez appairé l'appareil photo à une télécommande, vous devez effectuer l'action **[Supprimer le jumelage]** pour réinitialiser les informations d'appariement et pouvoir appairer l'appareil photo à une nouvelle télécommande.

Prise de vue avec la télécommande

PASMB 

Avant d'établir une connexion sans fil entre l'appareil photo et la télécommande, confirmez que **[On **] est sélectionné pour **[Bluetooth]** (P.448). Lorsqu'il est réglé sur **[On **],  apparaît à l'écran et l'appareil photo est en attente d'une communication sans fil avec la télécommande dès l'allumage.

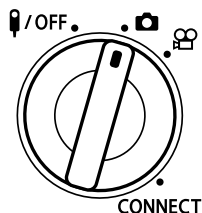

1. Faites pivoter la molette de sélection du mode de la télécommande sur  ou .

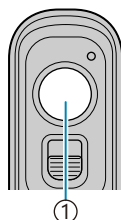

2. Appuyez sur le déclencheur de la télécommande pour prendre des photos.



① Déclencheur

- Lorsque la molette de sélection du mode de la télécommande est réglée sur  (mode de photographie fixe) : Lorsque vous enfoncez légèrement le déclencheur de la télécommande jusqu'à la première position (appui à mi-course), le témoin de confirmation AF () s'affiche et un cadre vert (cible AF) s'affiche à l'endroit de la mise au point.
- Lorsque la molette de sélection du mode de la télécommande est réglée sur  (mode d'enregistrement vidéo) : Lorsque vous appuyez sur le déclencheur de la télécommande, l'enregistrement vidéo démarre. Appuyez de nouveau sur le déclencheur de la télécommande pour arrêter l'enregistrement vidéo.

Indicateur de transfert de données de la télécommande

S'allume une fois	L'action réalisée sur la télécommande est envoyée correctement à l'appareil photo.
Clignote rapidement (1 seconde)	L'action réalisée sur la télécommande n'est pas envoyée correctement à l'appareil photo. Réduisez la distance entre l'appareil photo et la télécommande. Si le problème n'est pas résolu, vérifiez les réglages de l'appareil photo.
Clignote rapidement (3 secondes)	Il existe un problème d'appariement entre l'appareil photo et la télécommande. Appairez de nouveau les dispositifs.
Ne s'allume pas	Cela peut se produire dans les situations suivantes. <ul style="list-style-type: none">• La pile de la télécommande est vide.• La molette de sélection du mode de la télécommande est en position 🔌/OFF.• L'appareil photo et la télécommande sont connectés par câble.

- 🔌 Même si **[Bluetooth]** (P.448) est réglé sur **[On🔌]**, vous pouvez connecter l'appareil photo à un smartphone en lançant **[Connexion appareil]** sur l'appareil photo. Toutefois, vous ne pouvez pas commander l'appareil photo à partir de la télécommande lorsqu'elle est connectée à un smartphone.
- 🔌 L'appariement des appareils et la prise de vue à distance ne sont pas disponibles lorsque le **[Mode avion]** (P.444) est **[On]**.
- 🔌 L'appareil photo ne se met pas en mode veille pendant la connexion sans fil à une télécommande.
- 🔌 Si vous tournez la molette de sélection du mode de la télécommande en position **🔌/OFF**, l'appareil photo se met en mode veille, conformément au réglage **[Veille]** (P.431). L'appareil photo n'entre pas en mode veille lorsque **[On🔌]** est sélectionné pour **[Bluetooth]** (P.448), à moins que la molette de sélection du mode sur la télécommande soit en position **🔌/OFF**.
- 🔌 Si vous utilisez la télécommande alors que l'appareil photo est en mode veille, l'appareil photo pourra mettre un peu de temps à fonctionner de nouveau.
- 🔌 L'appareil photo ne peut pas être commandé avec la télécommande lorsqu'il sort de Veille. Utilisez la télécommande une fois que l'appareil photo a recommencé à fonctionner.
- 🔌 Pivotez la molette de sélection du mode de la télécommande en position **🔌/OFF** lorsque vous avez terminé d'utiliser la télécommande.

Adresse MAC de la télécommande

L'adresse MAC de la télécommande est imprimée sur la carte de garantie fournie avec la télécommande.

Précautions d'utilisation de la télécommande

- Ne tirez pas sur le couvercle du compartiment de la batterie et ne le tournez pas.
- Ne percez pas les batteries avec des objets pointus.
- Ne faites pas tomber la télécommande et ne la balancez pas au bout de son câble.
- La présence d'humidité sur les connecteurs du câble ou de la télécommande pourrait interférer avec la télécommande et altérer les connexions sans fil.
- Vérifiez que le couvercle du compartiment de la batterie ne comporte aucun matériau étranger avant de le fermer.
- Tournez la molette de sélection du mode en position **OFF** avant de connecter ou de déconnecter les câbles.

Connexion à des ordinateurs par USB

Installation du logiciel

Installez le logiciel suivant pour accéder à l'appareil photo lorsqu'il est connecté directement à l'ordinateur par câble USB.

OM Capture

Utilisez « OM Capture » afin de télécharger et d'afficher automatiquement les images prises ou de commander l'appareil photo à distance. Pour en savoir plus ou pour télécharger le logiciel, consultez notre site Web. Lors du téléchargement du logiciel, vous devrez fournir le numéro de série de l'appareil photo.

Suivez les instructions affichées à l'écran pour installer le logiciel. La configuration système requise et les instructions d'installation sont consultables sur notre site Web.

OM Workspace

Cette application pour ordinateur est utilisée pour télécharger, visualiser et gérer des photos et des vidéos enregistrées avec l'appareil photo. Le traitement haute vitesse utilisant le moteur de l'appareil photo a été activé lors de l'édition des données RAW sur OM Workspace. Elle peut également être utilisée pour mettre à jour le micrologiciel de l'appareil photo. Le logiciel peut être téléchargé sur notre site Web. Lors du téléchargement du logiciel, vous devrez fournir le numéro de série de l'appareil photo.

Suivez les instructions affichées à l'écran pour installer le logiciel. La configuration système requise et les instructions d'installation sont consultables sur notre site Web.

Téléchargement des images prises

(  RAW/Control)

PASMB 

Connectez l'appareil photo à un ordinateur par USB pour télécharger les images prises. Vous pouvez prendre des photos à l'aide des commandes du corps de l'appareil photo ou, si l'appareil photo est commandé à distance, à partir de l'ordinateur.

1. Après avoir vérifié que l'appareil photo est éteint, connectez-le à l'ordinateur avec le câble USB.
 - Pour raccorder le câble USB, utilisez une protection de câble en option et le passe-câble afin de ne pas endommager les connecteurs et de ne pas déconnecter la table.  « [Passe-câble \(CC-1\) / Protection de câble \(CP-2\)](#) » (P.510)

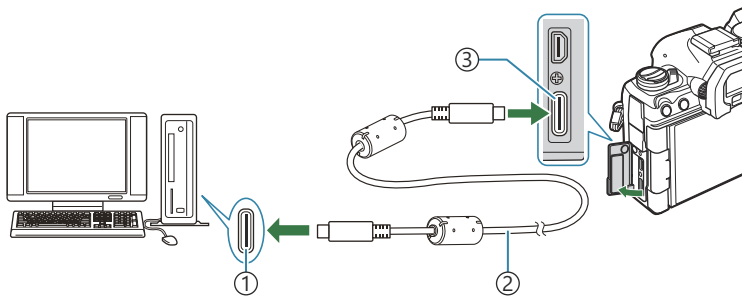



- ① Port USB
- ② Câble USB (fourni)
- ③ Connecteur USB

- L'emplacement des ports USB varie selon l'ordinateur. Consultez la documentation fournie avec l'ordinateur pour en savoir plus à propos des ports USB.
- Si le port USB de l'ordinateur est un port de type A, utilisez le câble CB-USB11 en option.

2. Allumez l'appareil photo.

- L'appareil photo affiche un message vous invitant à identifier le périphérique auquel le câble USB est connecté.

 Si le message ne s'affiche pas, sélectionnez **[Sélectionner]** pour **[Mode USB]** (P.425).

 Si la batterie est très faible, l'appareil photo n'affiche aucun message lors de la connexion à un ordinateur. Assurez-vous que la batterie est chargée.

3. Sélectionnez [RAW/Control] à l'aide des boutons Δ ∇ et appuyez sur le bouton **OK**.

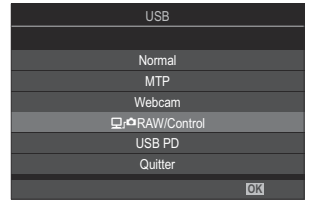

4. Lancez la copie d'« OM Capture » installée sur l'ordinateur.
- Lorsque vous êtes invité à choisir le type de connexion, cliquez sur [**Connexion USB**].



① [USB Connection]

5. Configurez OM Capture pour le téléchargement.
- Choisissez une destination pour les images téléchargées.
6. Prenez des images à l'aide des commandes de l'appareil photo ou de l'ordinateur.
- Les images seront téléchargées sur l'ordinateur en fonction des options choisies.
 - Consultez l'aide en ligne pour en savoir plus à propos de l'utilisation du logiciel.

- ① L'ordinateur ne peut pas être utilisé pour modifier le mode de prise de vue de l'appareil photo.
- ① Le taux de compression de l'écran de l'appareil photo peut être réduit si la vue à travers l'objectif de l'appareil photo s'affiche à la fois sur l'ordinateur et sur l'écran de l'appareil photo.
- ① La connexion à l'ordinateur est interrompue lorsque :
 - vous quittez « OM Capture »,
 - vous insérez ou retirez les cartes mémoire, ou
 - vous éteignez l'appareil photo.

Connexion de l'appareil photo pour le traitement RAW ultra-rapide (RAW/Control)

Lorsque vous modifiez les données RAW alors que l'appareil photo et l'ordinateur sont connectés, le traitement est plus rapide que lorsqu'il est réalisé seulement avec l'ordinateur.

1. Après avoir vérifié que l'appareil photo est éteint, connectez-le à l'ordinateur avec le câble USB.
2. Allumez l'appareil photo.
 - L'appareil photo affiche un message vous invitant à identifier le périphérique auquel le câble USB est connecté.
 - Si le message ne s'affiche pas, sélectionnez **[Sélectionner]** pour **[Mode USB] (P.425)**.
 - Si la batterie est très faible, l'appareil photo n'affiche aucun message lors de la connexion à un ordinateur. Assurez-vous que la batterie est chargée.

3. Sélectionnez **[RAW/Control]** à l'aide des boutons Δ ∇ et appuyez sur le bouton **OK**.

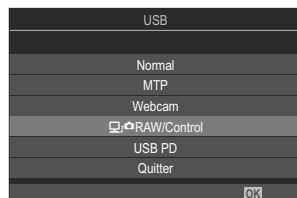

4. Lancez la copie d'OM Workspace installée sur l'ordinateur.
5. Choisissez l'image à traiter.
 - Seules les images prises avec les appareils photo suivants peuvent être choisies.
OM-1 Mark II/OM-1 (à compter de janvier 2024)
 - Vous ne pouvez pas choisir des images figurant sur la carte SD de l'appareil photo connecté.

6. Traitez les images RAW.

- Vous pouvez apporter des ajustements aux réglages de prise de vue disponibles sur l'appareil photo et aux images RAW traitées en conséquence.
- Les copies traitées seront enregistrées au format JPEG.
- L'édition des données RAW par USB n'est pas disponible si deux appareils photo ou plus sont connectés.
- Consultez l'aide en ligne pour en savoir plus à propos de l'utilisation du logiciel.

Copie d'images sur l'ordinateur (Normal/MTP)

Lorsqu'il est connecté à un ordinateur, l'appareil photo peut fonctionner comme un moyen de stockage externe quasiment de la même manière qu'un disque dur ou tout autre périphérique de stockage externe. Les données peuvent être copiées de l'appareil photo vers l'ordinateur.

1. Après avoir vérifié que l'appareil photo est éteint, connectez-le à l'ordinateur avec le câble USB.
2. Allumez l'appareil photo.
 - L'appareil photo affiche un message vous invitant à identifier le périphérique auquel le câble USB est connecté.
 - Si le message ne s'affiche pas, sélectionnez **[Sélectionner]** pour **[Mode USB]** (P.425).
 - Si la batterie est très faible, l'appareil photo n'affiche aucun message lors de la connexion à un ordinateur. Assurez-vous que la batterie est chargée.

3. Sélectionnez **[Normal]** ou **[MTP]** avec Δ ∇ et appuyez sur le bouton **OK**.

[Normal] : l'appareil photo fonctionne comme un lecteur de carte.

[MTP] : l'appareil photo fonctionne comme un appareil portable.

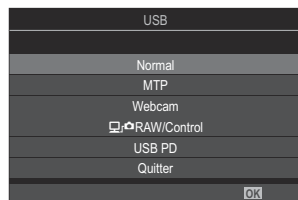

4. L'appareil photo se connectera à l'ordinateur en tant que nouveau périphérique de stockage.

- ⚠ Le transfert de données n'est pas garanti dans les environnements suivants, même si l'ordinateur est équipé d'un port USB.
 - Les ordinateurs dotés d'un port USB ajouté au moyen d'une carte d'extension, etc., les ordinateurs sans SE installé en usine, ou les ordinateurs assemblés de manière artisanale
- ⚠ Les fonctions de l'appareil photo ne sont pas utilisables lorsque l'appareil photo est connecté à l'ordinateur.
- ⚠ Si l'ordinateur ne parvient pas à détecter l'appareil photo, débranchez puis rebranchez le câble USB.
- ⚠ Lorsque **[MTP]** est sélectionné, les vidéos dépassant 4 Go ne peuvent pas être copiés sur l'ordinateur.

Utilisation de l'appareil photo comme webcam (Webcam)

L'appareil photo peut être connecté à un ordinateur et utilisé comme webcam en cas de réunions en ligne et de transmission en direct. Aucun autre pilote ni aucune autre application ne sont nécessaires. Les données audio et vidéo capturées par l'appareil photo sont transmises à l'ordinateur en connectant simplement les deux appareils par USB (transmission USB).

1. Vérifiez que l'appareil photo est éteint et faites pivoter la molette de sélection du mode sur .

2. Connectez l'appareil photo à l'ordinateur.

 L'emplacement des ports USB varie selon l'ordinateur. Consultez la documentation fournie avec l'ordinateur pour en savoir plus à propos des ports USB.

3. Allumez l'appareil photo.



 S'il ne s'affiche pas à l'écran, sélectionnez **[Sélectionner]** pour **[Mode USB]** (P.425).

 Si la batterie est très faible, l'appareil photo n'affiche aucun message lors de la connexion à un ordinateur. Assurez-vous que la batterie est chargée.

4. Sélectionnez **[Webcam]** avec Δ ∇ et appuyez sur le bouton **OK**.

- L'appareil photo entre en mode de prise de vue.
- L'icône  s'affiche.
- Réglez la luminosité et la mise au point en utilisant l'appareil photo.

5. Sur le PC, lancez l'application de conférence Web ou de transmission souhaitée. Sélectionnez le nom du modèle de l'appareil photo connecté dans les réglages d'appareils de l'application.

- La transmission de la vidéo et de l'audio commence.
- La vidéo est transmise avec une résolution vidéo **[FHD]** (1280×720).
- Lorsque **[Taux compression]** est réglé sur **[60p]**, **[30p]** ou **[24p]** pour  , la vidéo est transmise à un taux de **[30p]**. Lorsqu'il est réglé sur **[50p]** ou **[25p]**, la vidéo est transmise à un taux de **[25p]**.

 L'appareil photo peut être utilisé comme webcam même si aucune carte n'est insérée.

 Si un microphone externe est connecté, l'audio capturé par le microphone sera transmis.

🔌 Lorsque vous sélectionnez **[Oui]** pour **[Alimentation par USB]**, l'appareil photo est alimenté par le port USB du PC lorsqu'il est utilisé comme webcam.

⚠️ La vidéo et l'audio ne peuvent pas être transmis à l'ordinateur si :

- une autre option que 📷 est sélectionnée pour le mode de prise de vue, ou si l'écran de lecture ou l'écran du menu sont affichés.

Selon l'application que vous utilisez, le fait d'exécuter ces opérations peut temporairement perturber la transmission de la vidéo et de l'audio.

⚠️ Les restrictions suivantes s'appliquent lorsque la vidéo et l'audio sont transmis à un ordinateur.

- La photographie et l'enregistrement vidéo ne sont pas disponibles.
- Les réglages 📽 Movie Quality ne peuvent pas être configurés.
- **[📷 Mode Image] (P.241)** est réglé sur **[Identique à 📷]**.

⚠️ L'exposition et les autres réglages de l'appareil photo ne peuvent pas être modifiés sur l'ordinateur.

Alimentation de l'appareil photo par USB (USB PD)

Les batteries nomades ou adaptateurs USB-AC conformes au standard USB Power Delivery (USB PD) peuvent être utilisés pour alimenter l'appareil photo. Le périphérique doit avoir les caractéristiques suivantes :

Standard : être conforme au standard USB Power Delivery (USB PD)

Puissance : être conçu pour une puissance de 27 W (9 V 3 A, 15 V 2 A ou 15 V 3 A) ou plus

1. Après avoir vérifié que l'appareil photo est éteint, utilisez le câble USB pour le connecter au périphérique.

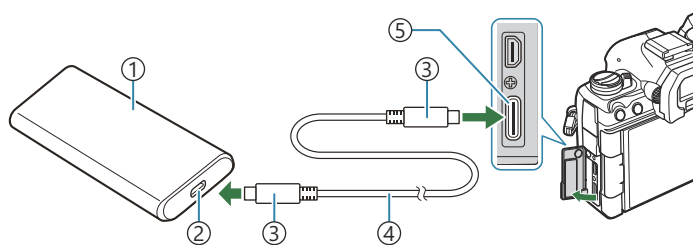

- ① Batterie nomade ou autres périphériques USB
- ② Port USB
- ③ Connecteur USB de type C
- ④ Câble USB
- ⑤ Connecteur USB

- La méthode utilisée pour la connexion varie selon le périphérique. Reportez-vous à la documentation fournie avec le périphérique pour des informations plus détaillées.
- Il se peut que vous ne parveniez pas à utiliser l'alimentation USB Power Delivery (USB PD) avec certains périphériques USB. Consultez le manuel fourni avec le périphérique USB.

2. Allumez l'appareil photo.

- L'appareil photo sera alimenté par le périphérique USB connecté.
- Si l'appareil photo affiche un message vous invitant à identifier le périphérique auquel le câble USB est connecté, sélectionnez **[USB PD]**.
- Si la batterie est très faible, l'affichage reste noir lorsque l'appareil photo est connecté au périphérique USB. Assurez-vous que la batterie est chargée.
- USB  est affiché lorsque l'appareil photo est alimenté par le périphérique USB.

Connexion aux téléviseurs ou affichages externes par HDMI

Connexion aux téléviseurs ou affichages externes (HDMI)

Les images peuvent être affichées sur les téléviseurs connectés à l'appareil photo par HDMI. Utilisez le téléviseur pour afficher les images pour un public. La télécommande du téléviseur TV peut être utilisée pour contrôler l'affichage lorsque le téléviseur est connecté à l'appareil photo. Aucune application ni aucun autre logiciel n'est nécessaire.



Vous pouvez également filmer des vidéos lorsque l'appareil photo est connecté à un écran ou un vidéo-enregistreur externe par HDMI.

- ⓘ Des câbles HDMI sont disponibles auprès de fournisseurs tiers. Utilisez un câble certifié HDMI.
- ⓘ Lorsque la résolution vidéo est **[4K]** et que la vitesse de lecture des trames est **[60p]** dans **[📺👁️]**, utilisez un câble HDMI conforme HDMI 2.0 ou plus.

Affichage d'images sur un téléviseur (HDMI)

Les photos et vidéos peuvent être affichées sur un téléviseur haute définition connecté directement à l'appareil photo avec un câble HDMI.

Pour plus d'informations concernant le réglage du signal de sortie, consultez « [Options d'affichage de l'écran externe \(Paramètres HDMI\)](#) » (P.424).

Connexion de l'appareil photo à un téléviseur

Connectez l'appareil photo avec un câble HDMI.

1. Après avoir vérifié que l'appareil photo est éteint, connectez-le au téléviseur avec un câble HDMI.
 - Pour raccorder le câble HDMI, utilisez une protection de câble en option et le passe-câble afin de ne pas endommager les connecteurs et de ne pas déconnecter la table.  « [Passe-câble \(CC-1\) / Protection de câble \(CP-2\)](#) » (P.510)

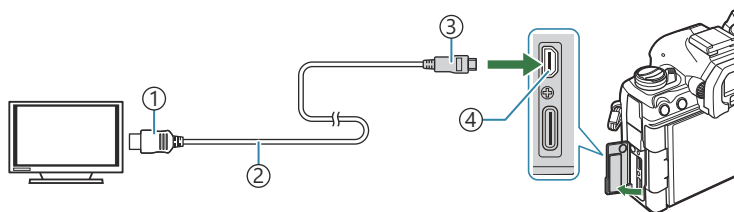

- ① Connecteur HDMI de type A ③ Connecteur HDMI de type D
② Câble HDMI ④ Connecteur HDMI

2. Sélectionnez l'entrée HDMI sur le téléviseur et allumez l'appareil photo.
 - Le téléviseur affiche le contenu de l'écran de l'appareil photo. Appuyez sur le bouton  pour afficher les images.

- ⑦ Pour plus d'informations concernant la sélection de l'entrée HDMI, consultez le manuel fourni avec le téléviseur.
- ⑦ Selon les réglages du téléviseur, l'image peut être tronquée et certains indicateurs invisibles.
- ⑦ Il est impossible d'utiliser le HDMI lorsque l'appareil photo est connecté à un ordinateur par USB.
- ⑦ Si **[Enregistrem.] est sélectionné** pour **[Sortie HDMI]** (P.301) > **[Mode de sortie]**, le signal est émis à la taille d'image actuelle pour les vidéos. Aucune image n'est affichée si le téléviseur ne prend pas en charge la taille d'image sélectionnée.

⚠ Si **[4K]** ou **[C4K]** est sélectionné, le format de priorité 1080p est utilisé pendant la photographie fixe.

Mises en garde

Informations relatives aux fonctions de résistance aux poussière et d'étanchéité

- Cet appareil photo possède une spécification d'étanchéité IPX3 (lorsqu'il est utilisé en association avec un objectif étanche IPX3 ou supérieur fourni par notre société).
- Cet appareil photo possède une spécification de résistance aux poussières IP5X (dans les conditions d'essai de notre société).

Précautions

- Les caractéristiques de résistance aux poussières et d'étanchéité peuvent être perdues en cas de choc subi par l'appareil photo.
- Contrôlez la présence de substances étrangères comme de la saleté, de la poussière ou du sable sur les pièces suivantes : pièces de jonction étanche du couvercle du compartiment de la batterie, couvercle du compartiment de la carte, couvercles des connecteurs, pièces en contact avec ces éléments et pièces en contact lors de la fixation de l'objectif et des accessoires. Essuyez les substances étrangères avec un chiffon propre ne produisant pas de résidus textiles.
- Afin de garantir les caractéristiques de résistance aux poussières et d'étanchéité, fermez hermétiquement les couvercles et fixez l'objectif avant utilisation.
- N'utilisez pas l'appareil photo, n'ouvrez / ne fermez pas les couvercles ou ne fixez/retirez pas l'objectif lorsqu'ils sont humides.
- La fonction d'étanchéité est uniquement assurée lorsque des objectifs/accessoires compatibles sont fixés. Vérifiez la compatibilité.
Pour connaître les accessoires compatibles, rendez-vous sur notre site Web.

Maintenance

- Essuyez soigneusement l'eau avec un chiffon sec.
- Retirez soigneusement les substances étrangères comme la saleté, la poussière ou le sable.

Batterie

- L'appareil photo utilise notre batterie ion-lithium. N'utilisez jamais une autre batterie qu'une batterie authentique de notre marque.
- La consommation de batterie de l'appareil photo varie grandement selon son utilisation ainsi que d'autres conditions.
- Les opérations suivantes consommant une énergie importante même lorsque vous ne prenez pas de clichés, la batterie se déchargera rapidement.
 - Effectuer la mise au point auto de manière répétée en appuyant sur le déclencheur à mi-course en mode de prise de vue.
 - Afficher les images sur l'écran pendant une durée importante.
 - Lorsque l'appareil photo est connecté à un ordinateur (sauf s'il est alimenté par USB).
 - Lorsque la connexion sans fil LAN/**Bluetooth**[®] est laissée active.
- Lorsque la batterie est déchargée, l'appareil photo risque de s'éteindre sans que l'avertissement de batterie faible ne puisse s'afficher.
- La batterie n'est pas entièrement chargée lors de l'achat. Chargez la batterie avant utilisation.
- Retirez la batterie avant de stocker l'appareil photo pendant une durée d'un mois ou plus. Si vous laissez la batterie dans l'appareil photo pendant une période prolongée, cela raccourcit sa durée de vie, la rendant potentiellement inutilisable.
- Le temps de charge normal à l'aide de l'adaptateur USB-AC est d'environ 2 heures 30 minutes (estimation).
- N'utilisez pas d'adaptateur USB-AC ou de chargeur n'étant pas spécifiquement conçu pour être utilisé avec la batterie correspondant au type fourni. De même, n'utilisez pas l'adaptateur USB-AC avec des batteries (appareils photo) autres que celles du type désigné.
- Il existe un risque d'explosion lorsque la batterie est remplacée par un type de batterie inadéquat.
- Les batteries usagées doivent être mises au rebut conformément aux instructions de la section « [⚠ ATTENTION](#) » (P.587) du mode d'emploi.

Utilisation de l'adaptateur USB-AC à l'étranger

- L'adaptateur USB-AC peut être utilisé avec la plupart des sources électriques domestiques comprises entre 100 V et 240 V CA (50/60 Hz) dans le monde. Toutefois, selon le pays ou la zone dans laquelle vous vous trouvez, la prise murale de courant alternatif peut avoir une autre forme, rendant nécessaire l'utilisation d'un adaptateur compatible avec la prise murale.
- N'utilisez pas les adaptateurs de voyage tiers, car l'adaptateur USB-AC risque de ne pas fonctionner correctement.

Information

Objectifs interchangeables

Choisissez l'objectif en fonction de la scène et de votre intention de création.

Utilisez des objectifs exclusivement conçus pour le système Micro Four Thirds et portant l'étiquette M.ZUIKO DIGITAL ou le symbole illustré. Avec un adaptateur, vous pouvez également utiliser les objectifs Four Thirds System. L'adaptateur en option est requis.



- Pour les opérations de fixation ou de retrait du couvercle du corps et de l'objectif de l'appareil photo, maintenez la monture d'objectif de l'appareil photo pointée vers le bas. Cela permet de protéger l'intérieur de l'appareil photo de la pénétration de poussière et d'autres matières étrangères.
- Ne retirez pas le couvercle du corps et ne fixez pas l'objectif dans un lieu poussiéreux.
- Ne pointez pas l'objectif fixé à l'appareil photo vers le soleil. Cela peut entraîner un dysfonctionnement de l'appareil photo, voire sa combustion en raison de l'effet de loupe de la lumière du soleil à travers l'objectif.
- Veillez à ne pas perdre le couvercle du corps ni le couvercle arrière.
- Positionnez le couvercle du corps sur l'appareil photo afin d'éviter la pénétration de poussière lorsqu'aucun objectif n'est fixé.

Combinaisons d'objectifs et d'appareils photo

Objectif	Appareil photo	Fixation	AF	Mesure
Objectif du système Micro Four Thirds	Appareil photo du système Micro Four Thirds	Oui	Oui	Oui
Objectif du système Four Thirds		Fixation possible avec adaptateur de monture	Oui ¹	Oui

1 Non disponible pendant l'affichage agrandi, l'enregistrement vidéo ou avec l'option Starry Sky AF.

Objectifs avec Activation MM

Le mécanisme « Activation MM » (cran de mise au point manuelle) sur les objectifs avec Activation MM peut être utilisé pour basculer entre la mise au point auto et manuelle en repositionnant simplement la bague de mise au point.

- Vérifiez la position de l'Activation MM avant la prise de vue.
- Déplacez la bague de mise au point à la position AF/MF à l'extrémité de l'objectif pour sélectionner la mise au point auto et déplacez la bague à la position MF proche du corps de l'appareil photo pour sélectionner la mise au point manuelle, quel que soit le mode de mise au point choisi avec l'appareil photo.

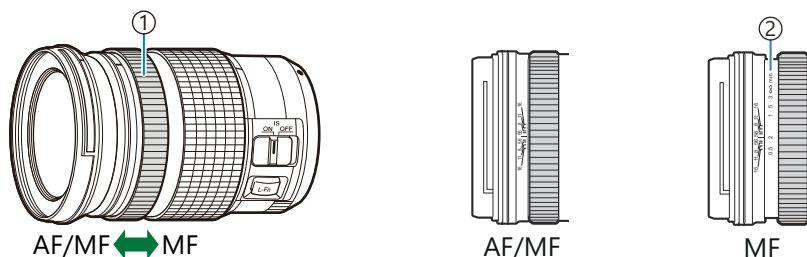

- ⚠ La sélection de **[Désactiver]** pour **[Activation MM]** (P.161) désactive la mise au point manuelle, même si le cran de mise au point manuelle est en position MF.

Affichage de l'écran en cas d'utilisation d'un objectif doté de la fonction SET/CALL

L'écran de l'appareil photo affiche « ● Régl » lorsque la position de mise au point est enregistrée avec l'option SET et « ● Call » lorsqu'une position de mise au point enregistrée est restaurée avec l'option CALL.

Pour plus d'informations concernant les fonctions SET et CALL, consultez le manuel de l'objectif.



Accessoires en option

Utilisation du chargeur (BCX-1)

Il est possible d'insérer deux batteries. Il peut également être utilisé en insérant une seule batterie.

1. Chargez la batterie.

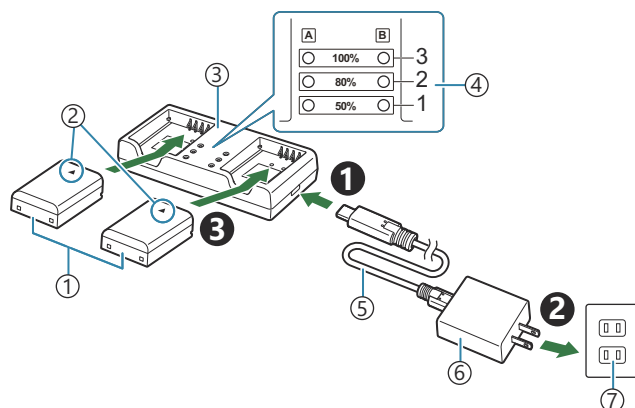

- ① Batterie ion-lithium (BLX-1)
- ② Flèche indiquant le sens (▲)
- ③ Chargeur ion-lithium
- ④ Indicateurs de charge
- ⑤ Câble USB (CB-USB13 : fourni)
- ⑥ Adaptateur USB-AC (F-7AC)
- ⑦ Prise murale de courant alternatif

- Le temps de charge est d'environ 2 heures et 30 minutes. Consultez le tableau ci-dessous pour connaître l'état des indicateurs de charge et du chargement de la batterie. Le temps de charge ne change pas, même si vous chargez simultanément deux batteries.

Indicateur de charge	Chargement de la batterie
Indicateur 1 : clignote	Chargement (moins de 50 %)
Indicateur 1 : s'allume ; Indicateur 2 : clignote	Chargement (entre 50 % et 80 %)
Indicateurs 1 et 2 : s'allument ; Indicateur 3 : clignote	Chargement (entre 80 % et 100 %)
Tous les indicateurs : éteints	Chargement terminé
Tous les indicateurs : clignotent	Erreur de chargement

Compartiment pour batterie de puissance HLD-10

Vous pouvez utiliser un compartiment pour batterie HLD-10 en option pour alimenter l'appareil photo pendant une longue durée.

⚠ Assurez-vous que l'appareil photo est éteint lorsque vous fixez ou retirez le compartiment.

Noms des pièces

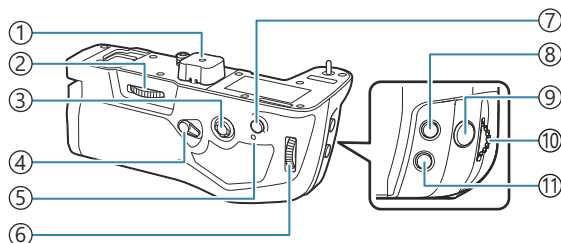

- ① Couvercle de borne
- ② Molette de fixation
- ③ Multi-sélecteur
- ④ Verrou de prise de vue verticale
- ⑤ Voyant de chargement de la batterie
- ⑥ Molette arrière
- ⑦ Bouton **AF-ON**
- ⑧ Bouton  (compensation de l'exposition)
- ⑨ Déclencheur
- ⑩ Molette avant
- ⑪ Bouton **ISO**

Fixation du compartiment

Retirez le couvercle du compartiment pour batterie de puissance (PBH) **(a)** situé sous l'appareil photo et le couvercle de borne **(b)** du HLD-10 avant de fixer le HLD-10. Une fois le compartiment fixé, assurez-vous que le bouton de retrait du HLD-10 est correctement fixé. Lorsque vous n'utilisez pas le HLD-10, veillez à fixer le couvercle du compartiment pour batterie de puissance (PBH) sur l'appareil photo et le couvercle de borne sur le HLD-10.

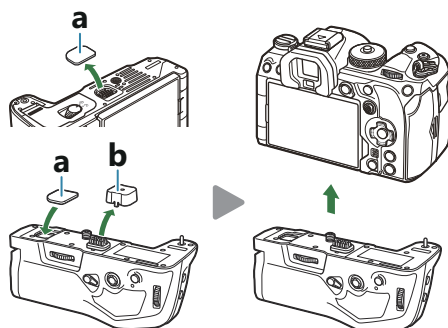

Rangez le couvercle du compartiment pour batterie de puissance (PBH) **(a)** dans le HLD-10.

Insertion de la batterie

Utilisez la batterie BLX-1. Une fois la batterie installée, veillez à verrouiller le couvercle de la batterie.

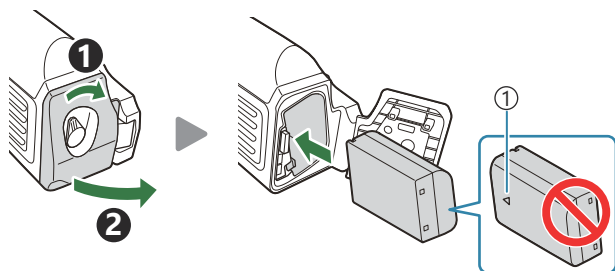

① Flèche indiquant le sens

🔊 Le voyant du niveau de la batterie de l'écran (P.39) indique « PBH » lorsque l'appareil photo est alimenté par la batterie se trouvant dans le HLD-10.



Chargement de la batterie dans le compartiment pour batterie de puissance

Pour charger la batterie dans le compartiment pour batterie de puissance, chargez une batterie dans le compartiment et fixez le compartiment sur l'appareil photo. Chargez la batterie de la manière décrite dans la section « [Chargement de la batterie en utilisant l'adaptateur USB-AC](#) » (P.30).

Le voyant de charge du compartiment s'allume pendant la charge.

Utilisation des boutons

Faites glisser le verrou de prise de vue vertical du HLD-10 dans le sens de la flèche.

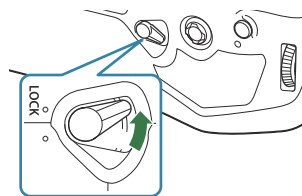

Les rôles endossés par le bouton  (Compensation de l'exposition), le bouton **ISO** et le bouton **AF-ON** du HLD-10 peuvent être sélectionnés en utilisant l'élément **[Touche Fonction]**.

👉 « [Modification des rôles des boutons \(Réglages de bouton\)](#) » (P.351)

⚠ Les boutons du HLD-10 ne peuvent pas être utilisés lorsque le verrou de prise de vue vertical est en position verrouillée **LOCK**.

Remarques relatives à l'utilisation de ce produit

- Utilisez uniquement la batterie conçue pour être utilisée avec cet appareil photo. Dans le cas contraire, il existe un risque de blessure, d'endommagement du produit et d'incendie.
- N'utilisez pas vos ongles pour tourner la molette de fixation. Vous risqueriez de vous blesser.
- N'utilisez l'appareil photo que dans la plage de température de service garantie.
- N'utilisez pas et ne stockez pas le produit dans un lieu poussiéreux ou humide.
- Ne touchez pas les contacts électriques.
- Utilisez un chiffon doux et sec pour nettoyer les bornes. Ne nettoyez pas le produit avec un chiffon humide, du diluant, de l'essence ou tout autre solvant organique.
- Retirez les batteries de l'appareil photo et du compartiment pour batterie de puissance avant de stocker l'appareil photo pendant une durée d'un mois ou plus. Si vous laissez la batterie dans l'appareil photo pendant une période prolongée, cela raccourcit sa durée de vie, la rendant potentiellement inutilisable.

Unités de flash externes conçues pour être utilisées avec cet appareil photo

Lorsque vous utilisez une unité de flash en option compatible avec l'appareil photo, vous pouvez choisir le mode flash à l'aide des commandes de l'appareil photo et prendre des photos avec le flash. Consultez la documentation fournie avec l'unité de flash pour obtenir des informations sur les fonctions du flash et leur utilisation.

Choisissez une unité de flash adaptée à vos besoins, en tenant compte des facteurs tels que la sortie requise et la prise en charge de la macrophotographie. Les unités de flash conçues pour communiquer avec l'appareil photo prennent en charge divers modes de flash, comme TTL auto et Super FP. Les unités de flash peuvent être montées sur le contact flash de l'appareil photo ou connectées par câble (vendu séparément) et barrette de liaison pour flash. L'appareil photo prend également en charge les systèmes de commande de flash sans fil suivants :

Photographie avec flash radio-commandé : modes **CMD, **⚡CMD**, **RCV** et **X-RCV****

L'appareil photo commande une ou plusieurs unités de flash pilotables à distance au moyen de signaux radio. Plus d'emplacements sont disponibles pour la mise en place des unités de flash. Les unités de flash peuvent commander d'autres unités compatibles ou être dotées d'un commandeur/récepteur radio permettant l'utilisation d'unités ne prenant normalement pas en charge la commande du flash par radio.

Photographie avec flash commandé à distance sans fil : mode RC

L'appareil photo commande une ou plusieurs unités de flash pilotables à distance au moyen de signaux optiques. Le mode de flash peut être sélectionné en utilisant les commandes de l'appareil photo ([P.505](#)).

Fonctions disponibles avec les unités de flash compatibles

FL-700WR

Mode de commande du flash	TTL-AUTO, MANUEL, FP TTL AUTO, FP MANUEL, MULTI, RC, SL MANUEL
GN (nombre-guide, ISO 100)	GN 42 (75/150 mm ¹) GN 21 (12/24 mm ¹)
Systèmes sans fil pris en charge	CMD, ⚡CMD, RCV, X-RCV, RC

FL-900R

Mode de commande du flash	TTL-AUTO, AUTO, MANUEL, FP TTL AUTO, FP MANUEL, MULTI, RC, SL AUTO, SL MANUEL
GN (nombre-guide, ISO 100)	GN 58 (100/200 mm ¹) GN 27 (12/24 mm ¹)
Systèmes sans fil pris en charge	RC

STF-8

Mode de commande du flash	TTL-AUTO, MANUEL, RC ²
GN (nombre-guide, ISO 100)	GN 8,5
Systèmes sans fil pris en charge	RC ²

FL-LM3

Mode de commande du flash	Varie en fonction des réglages de l'appareil photo.
GN (nombre-guide, ISO 100)	GN 9,1 (12/24 mm ¹)
Systèmes sans fil pris en charge	RC ²

- 1 Longueur focale maximale de l'objectif à laquelle l'unité peut fournir une couverture du flash (les nombres suivant les barres obliques sont des longueurs focales équivalentes au format 35 mm).
- 2 Fonctionne en tant que commandeur (émetteur) uniquement.

Photographie avec flash commandé à distance sans fil

PASMB 

La photographie avec flash commandé à distance sans fil est disponible avec des unités de flash compatibles qui prennent en charge la commande à distance sans fil (RC). Les unités de flash pilotable sont commandées via une unité montée sur le contact flash de l'appareil photo. Les réglages peuvent être ajustés séparément pour les unités dans trois autres groupes maximum.

Le mode RC doit être activé à la fois sur l'unité principale et les unités de flash pilotable ([P.503](#)).

Configuration du mode RC

1. Sélectionnez **[On]** pour **[Mode RC ⚡]** ([P.198](#)) et appuyez sur le bouton **OK**.
 - L'appareil photo revient à l'affichage de la prise de vue.
 - « RC » apparaît à l'écran.



2. Appuyez sur le bouton **OK**.

- Le super panneau de commande du mode RC s'affiche.



- Le super panneau de commande LV standard peut être affiché en appuyant sur le bouton **INFO**. L'affichage change à chaque fois que vous appuyez sur le bouton **INFO**.

3. Ajustez les réglages de flash.

- Sélectionnez les éléments à l'aide des boutons Δ ∇ \triangleleft \triangleright et tournez la molette avant pour choisir les réglages.

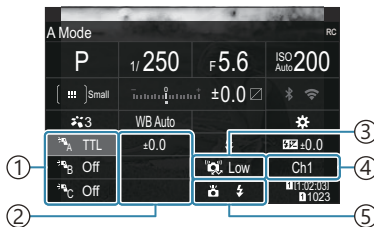

- Groupe, mode de commande du flash
- Compensation du flash
- Intensité du signal optique
- Canal
- Mode Flash

Groupe	Choisissez un groupe. Les modifications apportées aux réglages s'appliquent à toutes les unités dans le groupe sélectionné. L'unité montée sur l'appareil photo fonctionne comme un membre du groupe A.
Mode de commande du flash	Choisissez un mode de flash.
Compensation du flash	Réglez la sortie du flash. Lorsque [Manuel] est sélectionné pour le mode de flash, vous pouvez choisir une valeur pour la sortie du flash manuelle.
Intensité du signal optique	Choisissez la luminosité des signaux de commande optique émis par les unités de flash. Choisissez [High] si vous avez placé des unités de flash à proximité de la distance maximale de l'appareil photo. Ce réglage s'applique à tous les groupes.

Mode/sortie du flash	Choisissez ⚡ (standard) ou FP (Super FP). Choisissez Super FP pour les vitesses d'obturation supérieures à la vitesse de synchronisation du flash. Ce réglage s'applique à tous les groupes.
Canal	Choisissez le canal utilisé pour la commande du flash. Changez le canal si vous trouvez que d'autres sources lumineuses dans la zone interfèrent avec la commande du flash pilotable.

4. Réglez l'unité montée sur l'appareil photo sur **[TTL AUTO]**.
 - Les réglages de la commande du flash pour le FL-LM3 ne peuvent être ajustés qu'avec l'appareil photo.

Configuration du flash

1. Réglez les unités de flash pilotable sur le mode RC.
 - Allumez les unités de flash externe, appuyez sur le bouton **MODE** et sélectionnez Mode RC.
 - Configurez le groupe à contrôler avec le flash externe dédié et configurez leurs canaux de communication de sorte qu'ils correspondent aux réglages de l'appareil photo.
2. Organisez les unités de flash.
 - Positionnez les unités sans fil avec les télécapteurs dirigés vers l'appareil photo.
3. Prenez des photos une fois que vous avez vérifié que l'appareil photo et les unités de flash sont chargés.

Plage de commande du flash sans fil

L'illustration doit vous servir de guide uniquement. La plage de commande du flash varie en fonction du type de flash monté sur l'appareil photo et des conditions dans la zone environnante.

Plage de commande du flash pour les unités de flash FL-LM3 montées sur l'appareil photo

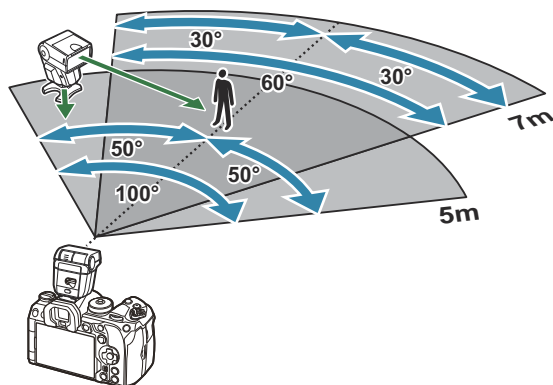

- Il est recommandé que chaque groupe contienne un maximum de 3 unités de flash.
- La photographie avec flash commandé à distance sans fil n'est pas disponible en mode anti-vibration ou en mode de synchronisation lente second rideau lorsqu'une vitesse d'obturation inférieure à 4 s est sélectionnée.
- Un temps d'attente supérieur à 4 s ne peut pas être sélectionné en mode anti-vibration et silencieux.
- Les signaux de commande du flash peuvent interférer avec l'exposition si le sujet est trop près de l'appareil photo. Cet effet peut être atténué en réduisant la luminosité du flash de l'appareil photo, par exemple en utilisant un diffuseur.

Autres unités de flash externe

Les unités de flash tierces peuvent être montées sur le contact flash ou connectées par câble de synchronisation. Veillez à replacer le capuchon sur le connecteur de flash externe lorsqu'il n'est pas utilisé.

Notez les observations suivantes lorsque vous utilisez une unité de flash tierce montée sur le contact flash de l'appareil photo :

- L'utilisation d'unités de flash obsolètes appliquant des courants supérieurs à 250 V environ sur le contact flash (X-contact) provoquera des dommages à l'appareil photo.
- La connexion d'unités de flash dont les contacts émetteurs ne respectent pas nos spécifications risque d'endommager l'appareil photo.
- Sélectionnez le mode **M**, choisissez une vitesse d'obturation inférieure à la vitesse de synchronisation du flash et réglez **[ISO]** sur un réglage autre que **[Auto]**.
- La commande du flash peut uniquement être effectuée en réglant manuellement le flash sur des valeurs de sensibilité ISO et d'ouverture sélectionnées avec l'appareil photo. La luminosité du flash peut être ajustée en réglant la sensibilité ISO ou l'ouverture.
- Utilisez un flash doté d'un angle d'éclairage adapté à l'objectif. L'angle d'éclairage est généralement exprimé avec des longueurs focales équivalentes au format 35 mm.

Accessoires principaux

Objectifs de conversion

Les objectifs de conversion se fixent à l'objectif de l'appareil photo pour une photographie Fisheye ou macro rapide et facile. Consultez notre site Web pour obtenir des informations sur les objectifs pouvant être utilisés.

Œillette (EP-18)

Retrait

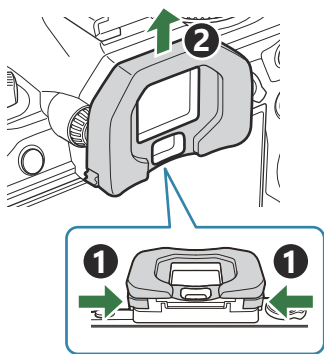

Poussez les deux leviers vers l'intérieur et soulevez l'œillette.

Passer-câble (CC-1) / Protection de câble (CP-2)

Pour raccorder le câble USB, utilisez une protection de câble en option et le passer-câble afin de ne pas endommager les connecteurs et de ne pas déconnecter la table.

1. Installez la protection de câble sur l'appareil photo.

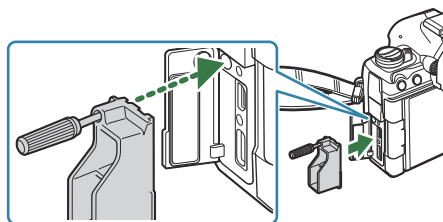

2. Serrez la vis.

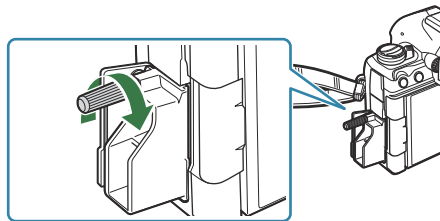

3. Attachez le passe-câble au câble puis à la sangle.

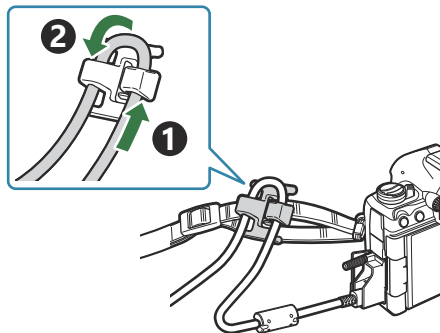

- Le passe-câble se fixe sur l'attache.

Accessoires

Pour obtenir les informations les plus récentes, rendez-vous sur notre site Web.

Alimentation

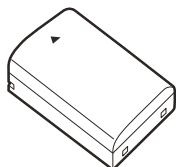

Batterie ion-lithium
BLX-1

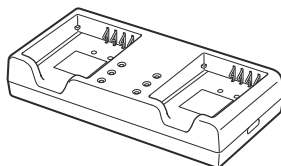

Chargeur ion-lithium
BCX-1

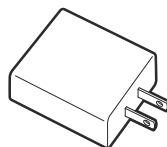

Adaptateur USB-AC
F-7AC

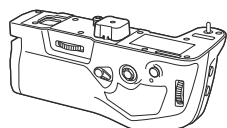

Compartiment pour batterie de
puissance
HLD-10

Visueur

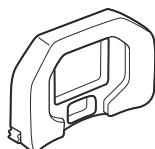

Œilleton
EP-18

Télécommande/déclencheur

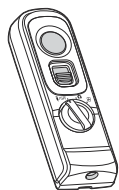

Télécommande
RM-WR1

Passer-câble / Protection de câble



Passer-câble
CC-1

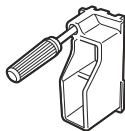

Protection de câble
CP-2

Objectif

Objectifs du système Micro Four Thirds

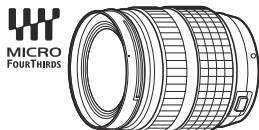

Objectifs du système Four Thirds

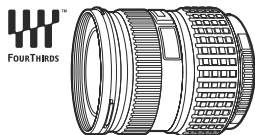

- Un adaptateur Four Thirds MMF-2 ou MMF-3 est nécessaire pour utiliser les objectifs du système Four Thirds avec cet appareil photo.
- Il existe des restrictions quant aux objectifs pouvant être utilisés avec l'adaptateur. Pour plus d'informations, rendez-vous sur notre site Web.

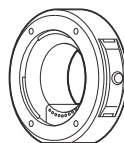

Adaptateur Four Thirds
MMF-2/MMF-3

Objectifs de conversion

- **MC-20** (Téléconvertisseur)
- **MC-14** (Téléconvertisseur)
- **FCON-P01** (Convertisseur Fisheye)
- **MCON-P02** (Convertisseur macro)

Rendez-vous sur notre site Web pour obtenir des informations sur les objectifs compatibles.

Mode Flash



Flash électronique
FL-LM3

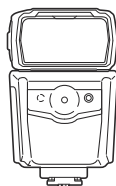

Flash électronique
FL-900R

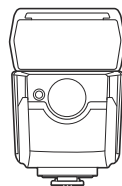

Flash électronique
FL-700WR

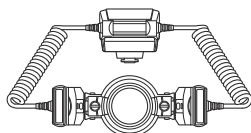

Flash macro
STF-8

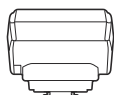

Émetteur d'ondes radio sans fil
FC-WR

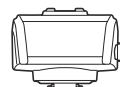

Récepteur d'ondes radio sans fil
FR-WR

Étui/Sangle

- Étui pour appareil photo
- Bandoulière

Câble de connexion

- Câble USB
- Câble HDMI (Des câbles HDMI sont disponibles auprès de fournisseurs tiers.)

Carte mémoire

- SD
- SDHC
- SDXC

Des cartes mémoire sont disponibles auprès de fournisseurs tiers.

Écouteurs/Microphone

Des écouteurs et des microphones sont disponibles auprès de fournisseurs tiers.

Logiciel

Logiciel de gestion / d'édition photo pour ordinateurs

OM Workspace

Logiciel de commande d'appareil photo pour ordinateurs

OM Capture

Application pour smartphone

OM Image Share

Nettoyage et stockage de l'appareil photo

Nettoyage de l'appareil photo

Éteignez l'appareil photo et retirez la batterie avant de nettoyer l'appareil photo.

- N'utilisez pas de solvants puissants tels que du benzène ou de l'alcool ni de lingettes avec traitement chimique.

Extérieur :

- Essuyez délicatement avec un chiffon doux. Si l'appareil photo est très sale, trempez le chiffon dans de l'eau légèrement savonneuse en l'essorant bien. Essuyez l'appareil photo avec le chiffon humide puis séchez-le avec un chiffon sec. Si vous avez utilisé l'appareil photo à la plage, utilisez un chiffon trempé dans de l'eau claire bien essoré.

Écran :

- Essuyez délicatement avec un chiffon doux.

Objectif :

- Enlevez la poussière présente sur l'objectif en utilisant un pulvérisateur disponible dans le commerce. Essuyez délicatement l'objectif avec une feuille de nettoyage pour objectif.

Stockage

- Lorsque vous n'utilisez pas l'appareil photo pendant une longue période, retirez la batterie et la carte. Stockez l'appareil photo dans un endroit frais et sec suffisamment aéré.
- Insérez la batterie de temps en temps pour vérifier que l'appareil photo fonctionne.
- Retirez la poussière et tout autre matériau étranger du couvercle du corps et du couvercle arrière avant de les fermer.
- Positionnez le couvercle du corps sur l'appareil photo afin d'éviter la pénétration de poussière lorsqu'aucun objectif n'est fixé. Veillez à remettre en place les couvercles d'objectif avant et arrière avant de ranger l'objectif.
- Nettoyez l'appareil photo après utilisation.
- Ne stockez pas l'appareil photo au même endroit qu'un insectifuge.
- Évitez de stocker l'appareil photo dans un lieu où des produits chimiques sont traités, afin de protéger l'appareil photo de la corrosion.
- De la moisissure peut se former à la surface de l'objectif s'il n'est pas nettoyé.

- Nettoyez toutes les pièces de l'appareil photo avant utilisation lorsqu'il n'a pas été utilisé pendant longtemps. Avant de prendre des photos importantes, comme lors de voyages à l'étranger, veillez à réaliser un cliché d'essai et à vérifier que l'appareil photo fonctionne correctement.

Inspection et nettoyage du capteur d'image

Cet appareil photo intègre une fonction de réduction de la poussière permettant d'empêcher la poussière de pénétrer sur le capteur d'image et retirant la poussière ou la saleté présente à la surface du capteur d'image avec des vibrations ultra-sonores. La fonction de réduction de la poussière fonctionne dès lors que vous allumez l'appareil photo. La fonction de réduction de la poussière fonctionne en même temps que le pixel mapping, qui contrôle le capteur d'image et le circuit de traitement d'image. Puisque la réduction de la poussière est activée dès lors que l'appareil photo est mis sous tension, vous devez maintenir l'appareil photo à la verticale pour que cette fonction soit efficace.

Pixel Mapping - Vérification des fonctions de traitement d'image

Vérifiez simultanément les fonctions du capteur d'image et du traitement d'image. Pour de meilleurs résultats, patientez au moins une minute après l'arrêt de la prise de vue et de la lecture avant de procéder au pixel mapping.

1. Sélectionnez **[Pixel Mapping]** (P.439).
 2. Sélectionnez **[Oui]** et appuyez sur le bouton **OK**.
 - La barre **[Occupé]** s'affiche lorsque le pixel mapping est en cours. Une fois le mappage pixels terminé, le menu est rétabli.
- Si vous éteignez l'appareil photo par accident pendant le pixel mapping, recommencez à l'étape 1.

Conseils et informations pour la prise de vue

L'appareil photo ne s'allume pas alors qu'une batterie a été insérée

La batterie n'est pas complètement chargée

- Chargez la batterie en utilisant un adaptateur USB-AC ou un chargeur de batterie.

La batterie n'est temporairement pas capable de fonctionner en raison du froid

- Les performances de la batterie chutent lorsque les températures sont basses. Retirez la batterie et réchauffez-la en la mettant quelque temps dans votre poche.

Une boîte de dialogue vous invitant à choisir une langue apparaît



- La boîte de dialogue s'affiche dans les situations suivantes.
 - Vous allumez l'appareil photo pour la première fois.
 - Vous n'avez pas choisi la langue.



Reportez-vous à la section « [Configuration initiale](#) » (P.41) pour plus d'informations sur le choix de la langue.

Aucune photo n'est prise lorsque le déclencheur est enfoncé

L'appareil photo s'est éteint automatiquement

- Si **[On]** est sélectionné pour **[Mode veille rapide]**, l'appareil photo se met en mode veille lorsqu'aucune opération n'est effectuée pendant une période définie. Pour quitter le mode veille, enfoncez le déclencheur à mi-course.  **[Mode veille rapide]** (P.433)
- L'appareil photo passe automatiquement en mode veille pour réduire l'utilisation de la batterie si aucune action n'est réalisée pendant une durée définie.  **[Veille]** (P.431)

- Lorsqu'aucune opération n'est effectuée pendant une période définie, l'appareil photo entre en mode veille et s'éteint automatiquement. 🗨️ [Arrêt automatique] (P.432)

Le flash est en cours de chargement

- À l'écran, le témoin ⚡ clignote lorsque le chargement est en cours. Attendez que le clignotement s'arrête avant d'appuyer sur le déclencheur.

Mise au point impossible

- L'appareil photo ne peut pas faire le point sur les sujets trop proches de l'appareil photo ou non adaptés pour la mise au point auto (le témoin de confirmation d'AF clignote à l'écran). Augmentez la distance avec le sujet ou faites le point sur un objet à contraste élevé se trouvant à la même distance de l'appareil photo que votre sujet principal, cadrez la photo et prenez le cliché.

Sujets sur lesquels la mise au point est difficile

Il peut être difficile d'utiliser la mise au point auto dans les cas suivants.

- Le témoin de confirmation d'AF clignote.

L'appareil photo ne parviendra pas à faire la mise au point dans les cas suivants.

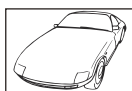

Sujets à faible indice de contraste



Lumière excessivement claire au centre de l'image

- Le témoin de confirmation d'AF s'allume, mais le sujet n'est pas mis au point.



Sujets figurant à des distances différentes

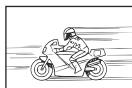

Sujet ayant un déplacement rapide



Sujets non présents dans la zone AF

La réduction du bruit est active

- Lorsque vous prenez des scènes nocturnes, les vitesses d'obturation sont plus lentes et le bruit est susceptible d'apparaître sur les images. L'appareil photo active le processus de réduction du bruit après une prise de vue avec une vitesse d'obturation lente, pendant laquelle la prise de vue n'est pas possible. Vous pouvez définir [Réduction du bruit] sur [Off]. 🗨️ [Réduction du bruit] (P.187)

Le nombre de cibles d'AF est réduit

- La taille et le nombre de cibles d'AF disponibles varient en fonction des réglages du groupe cible (P.114) et des options choisies pour **[Zoom num.]** (P.275), **[Aspect]** (P.233), les réglages de mouvement (P.203) et **[Stabilisateur]** (P.218).

La date et l'heure n'ont pas été définies

L'appareil photo est utilisé avec les réglages valides au moment de l'achat

- La date et l'heure de l'appareil photo ne sont pas définies lorsque vous l'achetez. Définissez la date et l'heure avant d'utiliser l'appareil photo.  « Configuration initiale » (P.41)

La batterie a été retirée de l'appareil photo

- Les réglages d'usine par défaut de la date et l'heure sont rétablis si vous laissez l'appareil photo sans batterie pendant environ 1 jour (mesures en interne). Les réglages sont annulés plus rapidement si la batterie est uniquement insérée dans l'appareil photo pendant une courte durée avant d'être retirée. Avant de prendre des photos importantes, vérifiez que les réglages de la date et de l'heure sont corrects.

Les fonctions définies sont revenues à leurs réglages d'usine par défaut

- Les valeurs enregistrées des réglages modifiés dans les modes personnalisés (**C-C4**) sont réinitialisées après avoir fait pivoter la molette de sélection du mode sur un autre réglage ou après avoir éteint l'appareil photo. Si **[Maintenir]** est sélectionné pour **[Régl. d'enregistrement]** lorsqu'un mode personnalisé est sélectionné, les modifications apportées aux réglages sont automatiquement enregistrées dans le mode sélectionné.  « Enregistrement des modifications apportées aux réglages dans les modes personnalisés » (P.82)

Les photos sont « délavées »

- Cela peut se produire lorsque l'image est prise dans des conditions de contre-jour ou de contre-jour partiel. Cela est dû à un phénomène appelé lumière parasite ou image embrouillée. Autant que possible, réalisez un cadrage photo dans lequel aucune source lumineuse importante n'est incluse. La lumière parasite peut se produire même lorsqu'aucune source lumineuse n'est présente sur la photo. Utilisez un parasoleil pour protéger l'objectif de la source lumineuse. Si l'utilisation d'un parasoleil n'a aucun effet, servez-vous de votre main pour protéger l'objectif de la lumière.

Des points brillants indésirables apparaissent sur le sujet dans la photo prise

- Cela peut être dû à un ou des pixels morts dans le capteur d'image. Effectuez le **[Pixel Mapping]**. Si le problème persiste, recommencez plusieurs fois le pixel mapping.  « [Pixel Mapping - Vérification des fonctions de traitement d'image](#) » (P.518)

Fonctions non sélectionnables dans les menus

- Lorsque vous ouvrez le menu, les éléments non réglables apparaissent en gris. Lorsque vous appuyez sur le bouton **OK** alors qu'un élément grisé est sélectionné, la raison de son indisponibilité s'affiche. Consultez les instructions affichées à l'écran et vérifiez les réglages.  « [Éléments grisés](#) » (P.106)

Fonctions non réglables avec le super panneau de commande

- Certaines fonctions peuvent être indisponibles lorsque certains paramètres de prise de vue sont actifs. Vérifiez si la fonction en question apparaît en gris dans les menus.

Le sujet est déformé

- Les fonctions suivantes utilisent un obturateur électronique :
 - Enregistrement vidéo (P.83) / Mode silencieux (P.212) / Prise de vue Capture Pro (P.214) / Prise de vue hte rés. (P.254) / Bracketing de mise au point (P.294) / Focus Stacking (P.265) / Visu direct filtre ND (P.258) / Prise GND directe (P.261) / HDR (P.269)

Cela peut provoquer une déformation lorsque le sujet se déplace rapidement ou que vous bougez brusquement l'appareil photo. Évitez tout déplacement brusque de l'appareil photo pendant les prises de vue et utilisez la prise de vue en séquence standard.

Des lignes apparaissent sur les photographies

- Les fonctions suivantes utilisent un obturateur électronique, pouvant provoquer des lignes en raison du scintillement et d'autres phénomènes associés à l'éclairage fluorescent et LED :
 - Enregistrement vidéo (P.83) / Mode silencieux (P.212) / Prise de vue Capture Pro (P.214) / Prise de vue hte rés. (P.254) / Bracketing de mise au point (P.294) / Focus Stacking (P.265) / Visu direct filtre ND (P.258) / Prise GND directe (P.261) / HDR (P.269)

Le scintillement peut être réduit en choisissant des vitesses d'obturation plus lentes. Vous pouvez également réduire le scintillement à l'aide du scan de scintillement.  [\[Scan scintillement\]](#) (P.169), [\[Scan scintillement\]](#) (P.169)

Seul le sujet est affiché et aucune information n'est indiquée

- L'affichage est passé à « Image seule ». Appuyez sur le bouton **INFO** et basculez dans un autre mode d'affichage.  « [Modification de l'affichage des informations](#) » (P.51)



Le mode de prise de vue MF ne peut pas être modifié (mise au point manuelle)

- L'objectif que vous utilisez est peut-être doté du mécanisme d'activation MM. Dans ce cas, la mise au point manuelle est sélectionnée lorsque la bague de mise au point est tournée vers le corps de l'appareil photo. Vérifiez l'objectif.  « [Objectifs avec Activation MM](#) » (P.498)







Rien n'apparaît à l'écran

- Si un élément tel que votre visage, votre main ou la sangle est proche du viseur, l'écran s'éteint et le viseur s'allume.  « [Permutation entre affichages](#) » (P.49)

Codes d'erreur

Indication à l'écran	Cause possible / action corrective
 Pas de carte	La carte est absente ou ne peut pas être reconnue. Insérez une carte. Réinsérez sinon la carte correctement.
 1 Erreur carte	Il existe un problème avec la carte mémoire présente à l'emplacement 1. Retirez puis réinsérez la carte mémoire. Si cela ne résout pas le problème, formatez la carte. Si le formatage échoue, la carte ne peut pas être utilisée.
 2 Erreur carte	Il existe un problème avec la carte mémoire présente à l'emplacement 2. Retirez puis réinsérez la carte mémoire. Si cela ne résout pas le problème, formatez la carte. Si le formatage échoue, la carte ne peut pas être utilisée.
 1 Écrit. protégée	La carte mémoire présente à l'emplacement 1 est protégée en écriture (« verrouillée »). Le commutateur d'écriture protégée de la carte mémoire est en position verrouillée (« LOCK »). Remettez le commutateur en position non verrouillée (P.34).
 2 Écrit. protégée	La carte mémoire présente à l'emplacement 2 est protégée en écriture (« verrouillée »). Le commutateur d'écriture protégée de la carte mémoire est en position verrouillée (« LOCK »). Remettez le commutateur en position non verrouillée (P.34).
 1 Carte pleine	Prise de vue désactivée ; la carte mémoire présente à l'emplacement 1 est pleine. Insérez une autre carte mémoire ou supprimez des images. Avant de supprimer des images, vérifiez que les images que vous souhaitez conserver ont été copiées vers un ordinateur. Choisissez une option différente dans [ Param. emplac. carte] (P.408).

Indication à l'écran	Cause possible / action corrective
 <p data-bbox="109 316 247 344">② Carte pleine</p>	<p data-bbox="292 188 1028 245">Prise de vue désactivée ; la carte mémoire présente à l'emplacement 2 est pleine.</p> <p data-bbox="292 260 1001 347">Insérez une autre carte mémoire ou supprimez des images. Avant de supprimer des images, vérifiez que les images que vous souhaitez conserver ont été copiées vers un ordinateur.</p> <p data-bbox="292 357 981 384">Choisissez une option différente dans [ Param. emplace. carte] (P.408).</p>
 <p data-bbox="109 547 247 576">① Carte pleine</p>	<p data-bbox="292 419 1014 477">L'espace disponible sur la carte mémoire est insuffisant pour enregistrer d'autres images.</p> <p data-bbox="292 491 1001 579">Insérez une autre carte mémoire ou supprimez des images. Avant de supprimer des images, vérifiez que les images que vous souhaitez conserver ont été copiées vers un ordinateur.</p> <p data-bbox="292 588 981 616">Choisissez une option différente dans [ Param. emplace. carte] (P.408).</p>
 <p data-bbox="109 778 247 807">② Carte pleine</p>	<p data-bbox="292 651 1014 708">L'espace disponible sur la carte mémoire est insuffisant pour enregistrer d'autres images.</p> <p data-bbox="292 722 1001 810">Insérez une autre carte mémoire ou supprimez des images. Avant de supprimer des images, vérifiez que les images que vous souhaitez conserver ont été copiées vers un ordinateur.</p> <p data-bbox="292 820 981 847">Choisissez une option différente dans [ Param. emplace. carte] (P.408).</p>
 <p data-bbox="118 978 235 1007">① Pas image</p>	<p data-bbox="292 882 981 940">Lecture impossible ; la carte mémoire présente à l'emplacement 1 ne contient pas d'images.</p> <p data-bbox="292 954 826 1011">La carte mémoire sélectionnée ne contient pas d'images. Prenez des photos avant de choisir le mode de lecture.</p>
 <p data-bbox="118 1137 235 1166">② Pas image</p>	<p data-bbox="292 1042 981 1099">Lecture impossible ; la carte mémoire présente à l'emplacement 2 ne contient pas d'images.</p> <p data-bbox="292 1114 826 1171">La carte mémoire sélectionnée ne contient pas d'images. Prenez des photos avant de choisir le mode de lecture.</p>

Indication à l'écran	Cause possible / action corrective
 ① Erreur d'Image	<p>Le fichier sélectionné est endommagé et ne peut pas être lu. Il se peut également que le format de l'image ne soit pas pris en charge par l'appareil photo.</p>
 ② Erreur d'Image	<p>Affichez l'image à l'aide d'un logiciel de visualisation par ordinateur ou autre. Si l'image ne peut pas être affichée sur un ordinateur, cela peut signifier que son fichier est corrompu.</p>
 ① L'image ne peut être éditée	<p>Les fonctions de retouches de l'appareil photo ne peuvent pas être appliquées aux images enregistrées avec d'autres périphériques.</p>
 ② L'image ne peut être éditée	<p>Retouchez l'image sur un ordinateur ou un autre périphérique.</p>
A/M/J	<p>L'horloge n'a pas été réglée. Réglez l'horloge (P.436).</p>
 Heat	<p>La température interne de l'appareil photo a augmenté suite à la prise de vue en séquence. Éteignez l'appareil photo et attendez que la température interne redescende.</p>
 Température interne trop élevée. SVP attendez avant d'utiliser l'appareil.	<p>La température interne de l'appareil photo a augmenté suite à la prise de vue en séquence. Patientez jusqu'à l'arrêt automatique de l'appareil photo. Laissez la température interne de l'appareil photo redescendre avant de reprendre son utilisation.</p>

Indication à l'écran	Cause possible / action corrective
 Batterie à plat	<p>La batterie est vide. Chargez la batterie.</p>
 Non connecté	<p>L'appareil photo n'est pas connecté correctement à un ordinateur, affichage HDMI ou à d'autres appareils. Reconnectez l'appareil photo.</p>
<p>L'objectif est verrouillé. Veuillez déverrouiller l'objectif.</p>	<p>L'objectif rétractable est bloqué en position rétractée. Déverrouillez l'objectif.</p>
<p>SVP vérifier utilisation de l'objectif.</p>	<p>Une anomalie s'est produite entre l'appareil photo et l'objectif. Éteignez l'appareil photo, vérifiez la connexion avec l'objectif puis rallumez l'appareil.</p>

Appareil photo

Type de produit	
Type de produit	Appareil photo numérique avec système d'objectif interchangeable respectant la norme Micro Four Thirds
Objectif	Objectif numérique M.ZUIKO, du système Micro Four Thirds
Monture d'objectif	Monture Micro Four Thirds
Longueur focale équivalente sur un appareil photo avec film 35 mm	Environ deux fois la longueur focale de l'objectif
Capteur d'image	
Type de produit	Capteur MOS Live 4/3"
Nombre total de pixels	Environ 22,93 millions de pixels
Nombre effectif de pixels	Environ 20,37 millions de pixels
Taille de l'écran	17,4 mm (H) × 13,0 mm (V)
Rapport d'aspect	1,33 (4:3)
Viseur	
Type	Viseur électronique à détection oculaire
Nombre de pixels	Environ 5,76 millions de points
Grossissement	100 %
Anneau oculaire	Environ 21 mm (-1 m^{-1})

Live View	
Capteur	Utilise un capteur MOS Live
Grossissement	100 %
Écran	
Type de produit	Écran tactile 3.0" TFT couleur LCD, orientable
Nombre total de pixels	Environ 1,62 million de points (rapport d'aspect 3:2)
Obturateur	
Type de produit	Obturateur focal à rideau informatisé
Vitesse d'obturation	1/8000 – 60 s, photographie Bulb, photographie Time
Vitesse de synchronisation du flash	1/250 s ou moins
Mise au point auto	
Type de produit	AF avec imageur rapide
Points de focalisation	1 053 points
Sélection du point de focalisation	Auto, Optionnel
Contrôle de l'exposition	
Système de mesure	Système de mesure TTL (mesure imageur) Mesure ESP numérique / Mesure à pondération centrale / Mesure point
Plage de mesure	-2 à 20 EV (équivalent à f/2,8, ISO 100)
Mode de prise de vue	P : Programme EA (changement de programme possible) ; A : Priorité ouverture EA ; S : Priorité obturateur EA ; M : Manuel ; B : Bulb (Bulb, Time et Composite) ; C1-C4 : Modes personnalisés ;  : Vidéo
ISO	L80 ; L100 ; de 200 à 102 400 par incréments de 1/3 ou 1 EV

Comp. exposition	±5,0 EV (étape 1/3, 1/2, 1 EV)
Balance des blancs	
Réglage du mode	WB auto/préréglée (7 réglages) / WB personnalisée / Touche Balance blancs (l'appareil photo peut stocker jusqu'à 4 réglages)
Enregistrement	
Mémoire	SD, SDHC et SDXC Compatible UHS-II
Système d'enregistrement	Enregistrement numérique, JPEG (DCF2.0), données RAW
Norme compatible	Exif 2.31, Digital Print Order Format (DPOF)
Son avec le format photo	Format d'onde
Mode d'enregistrement vidéo	MOV (H.264/MPEG-4 AVC, H.265/HEVC)
Audio	Stéréo PCM linéaire, 16 bits ; fréquence d'échantillonnage 48 kHz (format d'onde) Stéréo PCM linéaire, 24 bits ; fréquence d'échantillonnage 96 kHz (format d'onde)
Lecture	
Format d'affichage	Lecture image par image / Lecture macro / Affichage par index / Affichage calendrier
Mouvement	
Mode Rafale	Prise de vue image par image ; séquentielle ; anti-vibration ; silencieuse ; Pro Capture ; avec retardateur
Prise de vue en séquence	Jusqu'à 10 I/s (📷) Jusqu'à 20 I/s (♥📷/ProCap) Jusqu'à 50 I/s (♥📷SH2/ProCap SH2) Jusqu'à 120 I/s (♥📷SH1/ProCap SH1)
Retardateur	12 s / 2 s / Personnalisé

Fonction d'économie d'énergie	Passage en mode veille : 1 minute, Arrêt : 4 heures (Cette fonction peut être personnalisée.)
Flash externe	
Mode de commande du flash	TTL-AUTO (mode pré-flash TTL) / MANUEL
Flash sync X.	1/250 s ou moins
LAN sans fil	
Norme compatible	IEEE 802.11a/b/g/n/ac* * Notez que les appareils photo ont été développés conformément aux différentes normes des pays.
Bluetooth®	
Norme compatible	Bluetooth Version 4.2 BLE
Gamme de fréquences (fréquence centrale)	2 402 à 2 480 MHz
Connecteur externe	
	USB (Type C) ; connecteur micro HDMI (type D) ; flash externe ; câble de commande à distance (prise mini ø2,5 mm) ; prise micro (port stéréo mini ø3,5 mm) ; prise pour écouteurs (port stéréo mini ø3,5 mm)
Alimentation	
Batterie	Batterie ion-lithium × 1
Dimensions/poids	
Dimensions	Environ 134,8 mm (L) × 91,6 mm (H) × 72,7 mm (P) (5,4 × 3,7 × 2,9 po) (hors éléments qui dépassent)
Poids	Environ 599 g (1,3 lb) (batterie et carte mémoire comprises)

Environnement d'exploitation

Température	-10 °C à 40 °C (14 °F à 104 °F) (utilisation) / -20 °C à 60 °C (-4 °F à 140 °F) (stockage)
Humidité	30 % à 90 % (utilisation) / 10 % à 90 % (stockage)
Étanchéité	Équivalent à la publication de la norme CEI 60529 IPX3 (s'applique si l'appareil photo est utilisé avec l'un de nos objectifs étanches selon la classe IPX3 ou supérieure)

Batterie ion-lithium

N° DE MODÈLE	BLX-1
Type	Batterie ion-lithium rechargeable
Tension nominale	DC7.2V
Capacité nominale	2 280mAh
Nombre de chargements et déchargements	Environ 500 fois (dépend des conditions d'utilisation)
Température ambiante	0 °C à 40 °C (32 °F à 104 °F) (chargement)
Dimensions	Environ 40 mm (L) × 22 mm (H) × 55 mm (P) (1,6 × 0,9 × 2,2 po)
Poids	Environ 86 g (3,1 onces)

Adaptateur USB-AC

N° DE MODÈLE	F-7AC-1/F-7AC-2
Puissance nominale en entrée	100 V à 240 V CA (50/60 Hz)
Puissance nominale en sortie	5 V CC, 3 A, 9 V CC, 3 A
Température ambiante	0 °C à 40 °C (32 °F à 104 °F) (utilisation) / -20 °C à 60 °C (-4 °F à 140 °F) (stockage)

- L'apparence et les caractéristiques de ce produit sont susceptibles d'être modifiées sans préavis ni obligation de la part du fabricant.
- Consultez notre site Web pour connaître les caractéristiques les plus récentes.

Les termes HDMI et HDMI High-Definition Multimedia Interface, et le logo HDMI sont des marques commerciales ou des marques déposées de HDMI Licensing Administrator, Inc. aux États-Unis et dans d'autres pays.



Réglages par défaut

Réglages par défaut

Super Control / Super panneau de commande LV (P.535)

Onglet  (P.540)

Onglet  (P.548)

Onglet AF (P.553)

Onglet  (P.559)

Onglet  (P.563)

Onglet  (P.565)

Onglet  (P.573)









Super Control / Super panneau de commande LV























*1 : ajout possible à **[Attribuer]**.

*2 : le réglage par défaut peut être restauré en sélectionnant **[Initialiser tous les réglages]**.

















*3 : le réglage par défaut peut être restauré en sélectionnant **[Réinitialiser réglages prise de vue]**.

Mode de prise de vue : **P, A, S, M, B**











Rôle	Rôle par défaut	*1	*2	*3	
Mode de prise de vue	P	—	—	—	
Vitesse d'obturation	1/250 s (lorsque le réglage est S/M), Bulb (lorsque le réglage est B)	✓	✓	✓	
Valeur d'ouverture	F5,6	✓	✓	✓	
 ISO	ISO auto	✓	✓	✓	
 Mode cible AF	[#] Small	✓	✓	✓	
Comp. exposition / <input checked="" type="checkbox"/>					
<input type="checkbox"/>	Comp. exposition	±0,0	✓	✓	✓
<input checked="" type="checkbox"/>		Tout ±0,0	✓	✓	✓
Wi-Fi / Bluetooth	—	—	—	—	
 Mode Image	 Natural	✓	✓	✓	
 WB	WB auto	✓	✓	✓	
 Kelvin	5400 K (lorsque [WB] est réglé sur [WB])	✓	✓	—	
 Touche Fonction	—	✓	✓	—	
 Mode AF	S-AF	✓	✓	✓	

Rôle	Rôle par défaut	*1	*2	*3
Détection des sujets	 Off	✓	✓	—
Mode Flash		✓	✓	✓
Comp. expo avec flash	±0,0	✓	✓	✓
Paramètre manuel	 Pleine (lorsque le flash est réglé sur [ Manuel])	✓	✓	✓
Rafale 		✓	✓	✓
Mesure		✓	✓	✓
Aspect	4:3	✓	✓	✓
 Stabilisateur	S-IS Auto	✓	✓	✓
 Param. emplac. carte	Standard	✓	✓	—
  	 F (lorsque Prise de vue hte rés. est réglé sur :  F+RAW)	✓	✓	✓
  	 F (lorsque Prise de vue hte rés. est réglé sur :  F+RAW)	✓	✓	✓
 	 60p L-8	✓	✓	✓

Mode de prise de vue : (vidéo)

Rôle	Rôle par défaut	*1	*2	*3	
 Mode	P	—	✓	—	
Vitesse d'obturation	1/250 s	—	✓	✓	
Valeur d'ouverture	F5,6	—	✓	✓	
 ISO	ISO auto	—	✓	✓	
 Mode cible AF	[] Middle	—	✓	✓	
Comp. exposition / 					
	Comp. exposition	±0,0	✓	✓	✓
		Tout ±0,0	✓	✓	✓
Wi-Fi / Bluetooth	—	—	—	—	
 Mode Image	 3 Natural	✓	✓	✓	
 WB	WB auto	—	✓	✓	
 Kelvin	5400 K (lorsque [ WB] est réglé sur [CWB])	—	✓	—	
 Touche Fonction	—	—	✓	—	
 Mode AF	C-AF	✓	✓	✓	
Détection des sujets	 Off	✓	✓	—	
 Stabilisateur	M-IS1	—	✓	✓	
 	4K 60p L-8	✓	✓	✓	
Niveau d'enregistrem. du son	±0	—	✓	—	
Volume des écouteurs	8	—	✓	—	

Mode de prise de vue : mode RC

Rôle	Rôle par défaut	*1	*2	*3	
Mode de prise de vue	P	—	—	—	
Vitesse d'obturation	1/250 s (lorsque le réglage est S/M), Bulb (lorsque le réglage est B)	✓	✓	✓	
Valeur d'ouverture	F5,6	✓	✓	✓	
 ISO	ISO auto	✓	✓	✓	
 Mode cible AF	[#] Small	✓	✓	✓	
Comp. exposition / 					
	Comp. exposition	±0,0	✓	✓	✓
		Tout ±0,0	✓	✓	✓
Wi-Fi / Bluetooth	—	—	—	—	
 Mode Image	 Natural	✓	✓	✓	
 WB	WB auto	✓	✓	✓	
 Kelvin	5400 K (lorsque [camera icon WB] est réglé sur [CWB])	✓	✓	—	
 Touche Fonction	—	✓	✓	—	
A Mode	TTL	✓	✓	✓	
B Mode	Off	✓	✓	✓	
C Mode	Off	✓	✓	✓	
Compensation du flash	±0 (si le réglage est TTL/Auto)	✓	✓	✓	
Sortie du flash	1/1 (en mode Manuel)	✓	✓	✓	
Mode Flash		✓	✓	✓	







Rôle	Rôle par défaut	*1	*2	*3
⚡/FP	⚡ (Normal)	✓	✓	✓
📶 intensité du signal optique	Faible	✓	✓	✓
Canal	Ch1	✓	✓	✓

*1 : ajout possible à **[Attribuer]**.

*2 : le réglage par défaut peut être restauré en sélectionnant **[Initialiser tous les réglages]**.

*3 : le réglage par défaut peut être restauré en sélectionnant **[Réinitialiser réglages prise de vue]**.

1. Réglages de base/Qualité d'image

Rôle		Rôle par défaut	*1	*2	*3
Mode personnalisé					
C1	Rappeler	—	—	—	—
	Attribuer	Mode de prise de vue : P Qualité d'image :  F+RAW	—	—	—
	Régl. d'enregistrement	Réinitialiser	—	✓	—
C2	Rappeler	—	—	—	—
	Attribuer	Mode de prise de vue : P Qualité d'image :  F+RAW	—	—	—
	Régl. d'enregistrement	Réinitialiser	—	✓	—
C3	Rappeler	—	—	—	—
	Attribuer	Mode de prise de vue : P Qualité d'image :  F+RAW	—	—	—
	Régl. d'enregistrement	Réinitialiser	—	✓	—
C4	Rappeler	—	—	—	—
	Attribuer	Mode de prise de vue : P Qualité d'image :  F+RAW	—	—	—
	Régl. d'enregistrement	Réinitialiser	—	✓	—
 		 F	✓	✓	✓

Rôle	Rôle par défaut	*1	*2	*3
Paramètres détaillés				
1	Taille image : L Compression : SF	✓	✓	—
2	Taille image : L Compression : F	✓	✓	—
3	Taille image : L Compression : N	✓	✓	—
4	Taille image : M1 Compression : N	✓	✓	—
Choix cadrage	4:3	✓	✓	✓
Affichage des images	Off	✓	✓	—
Comp. vignetage	Off	✓	✓	✓

2. Mode Image/WB

Rôle	Rôle par défaut	*1	*2	*3	
Mode Image	3 Naturel	✓	✓	✓	
Personnaliser mode Image	Tous les éléments : ✓	✓	✓	—	
WB	WB auto	✓	✓	✓	
Tout					
	A-B	0	✓	✓	—
	G-M	0	✓	✓	—
Couleur chaude	On	✓	✓	✓	
+WB	Off	✓	✓	—	

Rôle	Rôle par défaut	*1	*2	*3
Espace couleur	sRGB	✓	✓	✓

3. ISO/Réduction du bruit

Rôle	Rôle par défaut	*1	*2	*3
------	-----------------	----	----	----

ISO-A maxi./défaut

Valeur maximale	25 600	✓	✓	✓
Défaut	200	✓	✓	✓

ISO-A S/S bas

Auto	Auto	✓	✓	✓
------	------	---	---	---

ISO auto

P/A/S/M	P/A/S/M	✓	✓	—
---------	---------	---	---	---

Étape ISO

1/3 EV	1/3 EV	✓	✓	✓
--------	--------	---	---	---

Filtre bruit

Standard	Standard	✓	✓	✓
----------	----------	---	---	---

Faible traitement ISO

Prior. au mouv.	Prior. au mouv.	✓	✓	✓
-----------------	-----------------	---	---	---

Réduction du bruit

Auto	Auto	✓	✓	✓
------	------	---	---	---

4. Exposition

Rôle	Rôle par défaut	*1	*2	*3
------	-----------------	----	----	----



Scan scintillement

Off	Off	✓	✓	✓
-----	-----	---	---	---

Étape EV

1/3 EV	1/3 EV	✓	✓	✓
--------	--------	---	---	---

Réglage exposition

	±0	✓	✓	—
	±0	✓	✓	—
	±0	✓	✓	—

5. Mesure

Rôle	Rôle par défaut	*1	*2	*3
Mesure		✓	✓	✓
Mesure pendant	Auto	✓	✓	✓
Réinitialisation auto	Non	✓	✓	✓
AEL si à mi-course	S-AF seul	✓	✓	✓
Mesure pendant	Oui	✓	✓	✓
Mesure point	Tous les éléments : ✓	✓	✓	✓

6. Flash





Rôle	Rôle par défaut	*1	*2	*3
Mode RC	Off	✓	✓	✓
Flash sync X	1/250sec	✓	✓	✓
Flash lent	1/60sec	✓	✓	✓
+	Off	✓	✓	✓
Mesure ajustée av. flash	Off	✓	✓	✓
Réglages mode Flash				
	Réduction yeux rouges	Non	✓	✓
	Paramètres de synchro	Premier rideau	✓	✓

7. Mode Rafale

Rôle	Rôle par défaut	*1	*2	*3
Rafale /🔄	<input type="checkbox"/>	✓	✓	✓

Rôle	Rôle par défaut	*1	*2	*3
Photo anti-scintillement	Off	✓	✓	✓



Réglages photos en rafale

	✓	✓	✓	—
l/s max	10 fps	✓	✓	✓
Limiteur nbre d'images	Off	✓	✓	✓
	✓	✓	✓	—
l/s max	20 fps	✓	✓	✓
Limiteur nbre d'images	Off	✓	✓	✓
 SH1	✓	✓	✓	—
l/s max	120 fps	✓	✓	✓
Limiteur nbre d'images	Off	✓	✓	✓
 SH2	✓	✓	✓	—
l/s max	50 fps	✓	✓	✓
Limiteur nbre d'images	Off	✓	✓	✓
ProCap	✓	✓	✓	—
l/s max	20 fps	✓	✓	✓
Cadres pré-déclench.	10	✓	✓	✓
Limiteur nbre d'images	50	✓	✓	✓

Rôle		Rôle par défaut	*1	*2	*3
ProCap SH1		✓	✓	✓	—
	l/s max	120 fps	✓	✓	✓
	Cadres pré-déclench.	28	✓	✓	✓
	Limiteur nbre d'images	50	✓	✓	✓
ProCap SH2		✓	✓	✓	—
	l/s max	50 fps	✓	✓	✓
	Cadres pré-déclench.	12	✓	✓	✓
	Limiteur nbre d'images	50	✓	✓	✓

Réglages du retardateur

☺12		✓	✓	✓	—
♥☺12		<input type="checkbox"/> (sans ✓)	✓	✓	—
☺2		✓	✓	✓	—
♥☺2		✓	✓	✓	—
☺C		✓	✓	✓	—
	Nbre d'images	3 Im	✓	✓	✓
	☺ retardateur	1sec	✓	✓	✓
	Temps d'intervalle	0.5sec	✓	✓	✓
	Tous les cadres AF	Off	✓	✓	✓

Rôle		Rôle par défaut	*1	*2	*3
		<input type="checkbox"/> (sans ✓)	✓	✓	—
	Nbre d'images	3 Im	✓	✓	✓
	 retardateur	1sec	✓	✓	✓
	Temps d'intervalle	0.5sec	✓	✓	✓
	Tous les cadres AF	Off	✓	✓	✓



Régl. Anti-vibration [⬆]

Anti-vibration [⬆]	Off	✓	✓	—
Temps d'attente	0sec	✓	✓	—

Param. mode silencieux [♥]

Temps d'attente	0sec	✓	✓	—
Réduction du bruit	Off	✓	✓	—
	Non autorisé	✓	✓	—
Lumière AF	Non autorisé	✓	✓	—
Mode Flash	Non autorisé	✓	✓	—

8. Stabilisateur

Rôle	Rôle par défaut	*1	*2	*3
 Stabilisateur	S-IS Auto	✓	✓	✓
 Stabilisateur	Priorité I/s	✓	✓	✓
 Stabilisateur	On	—	✓	✓
Assistant à main levé	Off	✓	✓	✓

Rôle	Rôle par défaut	*1	*2	*3
Priorité I.S objectif	Off	✓	✓	✓

*1 : ajout possible à **[Attribuer]**.





*2 : le réglage par défaut peut être restauré en sélectionnant **[Initialiser tous les réglages]**.

*3 : le réglage par défaut peut être restauré en sélectionnant **[Réinitialiser réglages prise de vue]**.

1. Modes de calcul

Rôle	Rôle par défaut	*1	*2	*3
------	-----------------	----	----	----

Prise de vue hte rés.

Prise de vue hte rés.	Off	✓	✓	✓
 	80M F+RAW	✓	✓	✓
 Bits au format RAW	12 bits	✓	✓	—
Temps d'attente	0sec	✓	✓	—
 Temps de charge	0sec	✓	✓	—

Visu direct filtre ND

Visu direct filtre ND	Off	✓	✓	✓
Valeur ND	ND8(3EV)	✓	✓	—
Simulation LV	On	✓	✓	—



Prise GND directe

Prise GND directe	Off	✓	✓	✓
Numéro GND	GND8(3EV)	✓	✓	—
Type de filtre	Soft	✓	✓	—
Auto rotation du filtre	On	✓	✓	—

Rôle	Rôle par défaut	*1	*2	*3
Focus Stacking				
Focus Stacking	Off	✓	✓	✓
Nb. de prises de vues	8	✓	✓	—
Échelle de mise au point	5	✓	✓	—
⚡Temps de charge	0sec	✓	✓	—
HDR	Off	✓	✓	✓
Multi exposition				
Multi exposition	Off	—	✓	✓
Gain auto	Off	—	✓	✓
Superposition	Off	—	✓	✓

2. Autres fonctions de prise de vue

Rôle	Rôle par défaut	*1	*2	*3
 Zoom num.	Off	✓	✓	✓

Rôle		Rôle par défaut	*1	*2	*3
Prise de vue à intervalle					
	Prise de vue à intervalle	Off	—	✓	✓
	Nbre d'images	100	✓	✓	✓
	Début délai d'attente	00:00:01	✓	✓	✓
	Temps d'intervalle	00:00:01	✓	✓	✓
	Mode Intervalle	Priorité temps	✓	✓	✓
	Exposition fluide	On	✓	✓	✓
	Temps enregist vidéo	Off	✓	✓	✓
Paramètres vidéo					
	Résolution vidéo	Full HD	✓	✓	✓
	Taux compression	10 fps	✓	✓	✓
Compens. trapézoïd.		Off	✓	✓	✓
Compensation Fisheye					
	Compensation Fisheye	Off	✓	✓	✓
	Angle	1	✓	✓	—
	Correction  / 	Off	✓	✓	—

Rôle	Rôle par défaut	*1	*2	*3
------	-----------------	----	----	----

Réglages BULB/TIME/COMP

Prise vue BULB/TIME	On	✓	✓	✓
Timer BULB/TIME	8 min	✓	✓	✓
Timer Live Composite	3h	✓	✓	✓
Écran BULB/TIME	-7	✓	✓	—
Live BULB	Off	✓	✓	—
Live TIME	0.5sec	✓	✓	—
Réglages Composite	1/2sec	✓	✓	—

3. Bracketing

Rôle	Rôle par défaut	*1	*2	*3
AE BKT	Off	✓	✓	✓
WB BKT				
A-B	Off	✓	✓	✓
G-M	Off	✓	✓	✓
FL BKT	Off	✓	✓	✓
ISO BKT	Off	✓	✓	✓
ART BKT				
ART BKT	Off	✓	✓	✓
Réglage BKT ART	ART uniquement : ✓ (ART avec plusieurs types : seul le type 1 est coché ✓.)	✓	✓	✓

Rôle	Rôle par défaut	*1	*2	*3
Focus BKT				
Focus BKT	Off	✓	✓	✓
Nb. de prises de vues	99	✓	✓	✓
Échelle de mise au point	5	✓	✓	✓
⚡ Temps de charge	0sec	✓	✓	✓

Onglet AF

*1 : ajout possible à **[Attribuer]**.

*2 : le réglage par défaut peut être restauré en sélectionnant **[Initialiser tous les réglages]**.

*3 : le réglage par défaut peut être restauré en sélectionnant **[Réinitialiser réglages prise de vue]**.

1. AF

Rôle	Rôle par défaut	*1	*2	*3
 Mode AF	S-AF	✓	✓	✓
 AF+MF	Off	✓	✓	✓

Réglage Starry Sky AF

Priorité AF	Vitesse	✓	✓	✓
Utilisation de l'AF	 Start/Stop	✓	✓	✓
Priorité	Off	✓	✓	✓

AF avec à mi-course

S-AF	Oui	✓	✓	✓
C-AF/C-AF+TR	Oui	✓	✓	✓
 en mode MF	Non	✓	✓	✓

Priorité

S-AF	Off	✓	✓	✓
C-AF/C-AF+TR	On	✓	✓	✓

2. AF

Rôle	Rôle par défaut	*1	*2	*3
Détection des sujets	Off	✓	✓	—
 Réglage C-AF				
  Zone C-AF	Tout	✓	✓	—
  Zone C-AF	Tout	✓	✓	—
 Bouton AF				
	 Priorité	✓	✓	✓
	 Priorité	✓	✓	✓
Cadre de détection Yeux	On	✓	✓	—

3. AF







Rôle	Rôle par défaut	*1	*2	*3
Lumière AF	On	✓	✓	✓
Collimateur AF	On1	✓	✓	✓

4. AF

Rôle	Rôle par défaut	*1	*2	*3
 Sensibilité C-AF	±0	✓	✓	✓

Rôle	Rôle par défaut	*1	*2	*3
------	-----------------	----	----	----

 Priorité au centre C-AF

 Cross	✓	✓	✓	✓
 Mid	✓	✓	✓	✓
 Large	✓	✓	✓	✓
 C1	<input type="checkbox"/> (sans ✓)	✓	✓	✓
 C2	<input type="checkbox"/> (sans ✓)	✓	✓	✓
 C3	<input type="checkbox"/> (sans ✓)	✓	✓	✓
 C4	<input type="checkbox"/> (sans ✓)	✓	✓	✓



 Limiteur AF

Limiteur AF	Off	✓	✓	✓
Distance pour On1	5.0 à 999.9 m	✓	✓	✓
Distance pour On2	10.0 à 999.9 m	✓	✓	✓
Distance pour On3	50.0 à 999.9 m	✓	✓	✓
Priorité	On	✓	✓	✓
 Scanner AF	On	✓	✓	✓

 Régl. mise au pt AF

Régl. mise au pt AF	Off	✓	✓	—
Affinage de la valeur	±0	—	—	—

5. AF vidéo

Rôle	Rôle par défaut	*1	*2	*3
 Mode AF	C-AF	✓	✓	✓
 Vitesse C-AF	±0	✓	✓	✓
 Sensibilité C-AF	±0	✓	✓	✓

6. Réglages et utilisation cible AF

Rôle	Rôle par défaut	*1	*2	*3
------	-----------------	----	----	----

Réglages mode cible AF

 All	✓	✓	✓	—
 Single	✓	✓	✓	—
 Cross	✓	✓	✓	—
 Mid	✓	✓	✓	—
 Large	✓	✓	✓	—
 C1	<input type="checkbox"/> (sans ✓)	✓	✓	—
 C2	<input type="checkbox"/> (sans ✓)	✓	✓	—
 C3	<input type="checkbox"/> (sans ✓)	✓	✓	—
 C4	<input type="checkbox"/> (sans ✓)	✓	✓	—

Orientation liée à

Mode cible AF	<input type="checkbox"/> (sans ✓)	✓	✓	—
Point cible AF	<input type="checkbox"/> (sans ✓)	✓	✓	—

Rôle	Rôle par défaut	*1	*2	*3
Réglage initial				
Mode cible AF	✓ (All)	✓	✓	✓
Point cible AF	✓	✓	✓	✓
Sélect. param. de l'écran				
Molette	Mode	✓	✓	✓
Bouton	Pos	✓	✓	✓
Réglage boucle				
Sélection boucle	Off	✓	✓	✓
Via All	Non	✓	✓	✓
Pavé de ciblage AF	Off	✓	✓	✓

7. MF

Rôle	Rôle par défaut	*1	*2	*3
Assist MF				
Grossissement	Off	✓	✓	—
Focus peaking	Off	✓	✓	—
Indic. mise au point	Off	✓	✓	—
Régl. Peaking				
Couleur peaking	Rouge	✓	✓	—
Intensité des contours	Normal	✓	✓	—
Régl. luminosité image	Off	✓	✓	—







Rôle	Rôle par défaut	*1	*2	*3
Préréglage Dist. MF	999.9 m	✓	✓	✓
Activation MM	Activer	✓	✓	✓
Sens de la bague MF	↻	✓	✓	—
Réinit. objectif	Off	✓	✓	—

*1 : ajout possible à **[Attribuer]**.









*2 : le réglage par défaut peut être restauré en sélectionnant **[Initialiser tous les réglages]**.

*3 : le réglage par défaut peut être restauré en sélectionnant **[Réinitialiser réglages prise de vue]**.

1. Réglages de base/Qualité d'image

Rôle	Rôle par défaut	*1	*2	*3
 Codec vidéo	H.264	✓	✓	✓
 	4K 60p L-8	✓	✓	✓
 Mode	P	—	✓	—
 Scan scintillement	Off	—	✓	✓
 Zoom num.	Off	—	✓	✓

2. Mode Image/WB

Rôle	Rôle par défaut	*1	*2	*3	
 Mode Image	Identique à 	✓	✓	✓	
  Aide au visual.	Off	—	✓	—	
 WB	WB auto	—	✓	✓	
 Tout WB 					
	A-B	0	—	✓	—
	G-M	0	—	✓	—
 WB  Couleur chaude	On	—	✓	✓	

3. ISO/Réduction du bruit

Rôle	Rôle par défaut	*1	*2	*3
🔊 ISO-A maxi./défaut				
Valeur maximale	12 800	—	✓	✓
Défaut	200	—	✓	✓
🔊 ISO auto	On	—	✓	—
🔊 Filtre bruit	Standard	—	✓	✓





4. Stabilisateur

Rôle	Rôle par défaut	*1	*2	*3
🔊 Stabilisateur	M-IS1	—	✓	✓
🔊 Niveau IS	±0	—	✓	✓

5. Enregistrement du son/Connexion

Rôle	Rôle par défaut	*1	*2	*3
------	-----------------	----	----	----

Réglages d'enregistr. du son

Niv. enregistrement					
	Intégré 	±0	—	✓	—
	MIC 	±0	—	✓	—
 Limiteur de volume		On	—	✓	—
Réduct. bruit parasite		Off	—	✓	—
Qualité d'enreg.		48 kHz/16 bits	—	✓	—
 Alim. branchement		On	—	✓	—
Volume enr. app.		Activer	—	✓	—
Volume des écouteurs		8	—	✓	—



Param. Time code

Mode time code		DF	—	✓	—
Haut		Enregistrement	—	✓	—
Heure de début		—	—	✓	—

Sortie HDMI

Mode de sortie		Moniteur	—	✓	—
Bit REC		Off	—	✓	—
Time code		On	—	✓	—

6. Assistant prise de vue

Rôle	Rôle par défaut	*1	*2	*3
Repère central	Off	—	✓	—
Réglages motif zèbre				
Réglages motif zèbre	Off	—	✓	—
 Niveau 1	80	—	✓	—
 Niveau 2	Off	—	✓	—
Cadre rouge avec  REC	On	—	✓	—

*1 : ajout possible à **[Attribuer]**.







*2 : le réglage par défaut peut être restauré en sélectionnant **[Initialiser tous les réglages]**.

*3 : le réglage par défaut peut être restauré en sélectionnant **[Réinitialiser réglages prise de vue]**.



1. Fichier



Rôle	Rôle par défaut	*1	*2	*3
	—	—	—	—
Réinitialiser ttes les images	—	—	—	—
Tout copier	—	—	—	—
Tout effacer	—	—	✓	—

2. Utilisation

Rôle	Rôle par défaut	*1	*2	*3
 <input checked="" type="radio"/> Fonction	<input checked="" type="checkbox"/>	—	✓	—
 Fonction molette/pavé		—	✓	—
Régl. par défaut  	Le plus récent	—	✓	—
Effacement rapide	Off	—	✓	✓
Effacement RAW+JPEG	RAW+JPEG	—	✓	—
RAW+JPEG 	JPEG	—	✓	—

3. Affichages

Rôle	Rôle par défaut	*1	*2	*3
	On	—	✓	✓
 Paramètres d'info	Tous les éléments : ✓	—	✓	✓

Rôle	Rôle par défaut	*1	*2	*3
 Paramètres d'info	Tous les éléments : ✓	—	✓	—
 Réglages	[ 25] et [Calendrier] : ✓	—	✓	—
Réglages des notes	Tous les éléments : ✓	—	✓	—

*1 : ajout possible à **[Attribuer]**.

*2 : le réglage par défaut peut être restauré en sélectionnant **[Initialiser tous les réglages]**.











*3 : le réglage par défaut peut être restauré en sélectionnant **[Réinitialiser réglages prise de vue]**.













1. Utilisation

Rôle	Rôle par défaut	*1	*2	*3
------	-----------------	----	----	----

Réglages de bouton

Touche Fonction















	Comp. exposition	✓	✓	—
	Prise de vue hte rés.	✓	✓	—
ISO	ISO	✓	✓	—
AF-ON	AF-ON	✓	✓	—
AEL	AEL	✓	✓	—
	 Afficher sélection	✓	✓	—
	Off	✓	✓	—
	Off	✓	✓	—
	Off	✓	✓	—
		✓	✓	—
	Prévisu.	✓	✓	—
PBH 	Comp. exposition	✓	✓	—
PBH ISO	ISO	✓	✓	—

Rôle		Rôle par défaut	*1	*2	*3
	PBH AF-ON	AF-ON	✓	✓	—
	L-Fn	AF stop	✓	✓	—
 Touche Fonction					
		Comp. exposition	—	✓	—
		REC	—	✓	—
	ISO	ISO	—	✓	—
	AF-ON	AF-ON	—	✓	—
	AEL	AEL	—	✓	—
		 Afficher sélection	—	✓	—
		Off	—	✓	—
		Off	—	✓	—
		Off	—	✓	—
		Focus peaking	—	✓	—
		Grossissement	—	✓	—
	PBH 	Comp. exposition	—	✓	—
	PBH ISO	ISO	—	✓	—
	PBH AF-ON	AF-ON	—	✓	—
	L-Fn	AF stop	—	✓	—
 Fonct. déclencheur		Off	—	✓	—







Rôle	Rôle par défaut	*1	*2	*3
Réglage du menu avec 	Non	—	✓	—

Réglages de touche

Fonction molette/pavé

P	Levier 1	 : Comp. exposition  : Ps	✓	✓	—
	Levier 2	 : ISO  : WB	✓	✓	—
A	Levier 1	 : Comp. exposition  : Valeur d'ouverture	✓	✓	—
	Levier 2	 : ISO  : WB	✓	✓	—
S	Levier 1	 : Comp. exposition  : Vitesse d'obturation	✓	✓	—
	Levier 2	 : ISO  : WB	✓	✓	—
M/B	Levier 1	 : Valeur d'ouverture  : Vitesse d'obturation	✓	✓	—
	Levier 2	 : Comp. exposition  : ISO	✓	✓	—

Fonction molette/pavé

P	Levier 1	 : Comp. exposition  : Comp. exposition	—	✓	—
	Levier 2	 :  VOL  :  VOL	—	✓	—

Rôle			Rôle par défaut	*1	*2	*3
	A	Levier 1	: Comp. exposition : Valeur d'ouverture	—	✓	—
		Levier 2	: VOL : VOL	—	✓	—
	S	Levier 1	: Comp. exposition : Vitesse d'obturation	—	✓	—
		Levier 2	: VOL : VOL	—	✓	—
	M	Levier 1	: Valeur d'ouverture : Vitesse d'obturation	—	✓	—
		Levier 2	: VOL : ISO	—	✓	—
Boucle onglet menu			Non	—	✓	—
Sens molette/pavé						
	Exposition	Molette 1		✓	✓	—
	Ps	Molette 1		✓	✓	—
Réglages de sélect. multiple						
	Bouton central	Off		✓	✓	—
	Touche direction	[]		✓	✓	—
Param. levier Fn						
	Fonction levier Fn	mode2		—	✓	—
	Fonction levier Fn	mode2		—	✓	—
	Levier Fn/Levier Alim.	Fn		—	✓	—

Rôle	Rôle par défaut	*1	*2	*3
Réglages du zoom électr.				
 Vitess. zoom électr.	Normal	✓	✓	—
 Vitess. zoom électr.	Normal	—	✓	—
 Verrou.	Off	✓	✓	—







2. Utilisation







Rôle	Rôle par défaut	*1	*2	*3
Mode macro LV	mode2	✓	✓	—
 Verrou.	Off	✓	✓	—
Réglage priorité	Non	—	✓	—

Réglages du curseur de menu



Position curseur de page	Réinitialiser	—	✓	—
Pos. initiale du menu	Dernière	—	✓	—
Raccourci de réglag. mode B	On	✓	✓	—

Durée bouton enfoncé

Fin LV 	0,7sec	✓	✓	—
Réinitial. Image LV 	0,7sec	✓	✓	—
Réinitialiser 	0,7sec	✓	✓	—
Réinitialiser 	0,7sec	✓	✓	—
Réinitialiser 	0,7sec	✓	✓	—
Réinitialiser 	0,7sec	✓	✓	—









Rôle	Rôle par défaut	*1	*2	*3
Réinitialiser 	0,7sec	✓	✓	—
Réinitialiser 	0,7sec	✓	✓	—
Réinitialiser 	0,7sec	✓	✓	—
Bascul. auto. viseur	0,7sec	✓	✓	—
Terminer 	0,7sec	✓	✓	—
Réinitialiser 	0,7sec	✓	✓	—
Basculer verrou 	0,7sec	✓	✓	—
Terminer Flicker Scan	0,7sec	✓	✓	—
Appeler réglage BKT WB	0,7sec	✓	✓	—
Activer régl. BKT ART	0,7sec	✓	✓	—
Appeler régl. BKT m/pt	0,7sec	✓	✓	—
Appeler le réglage 	0,7sec	✓	✓	—
Terminer GND	1,0sec	✓	✓	—
Réinitialiser GND	0,7sec	✓	✓	—

3. Live View

Rôle	Rôle par défaut	*1	*2	*3
 Mode LV	Standard	✓	✓	—
 Vue de nuit	Off	✓	✓	—
Taux compression	Normal	✓	✓	—
Priorité Live View Art	mode1	✓	✓	—

Rôle	Rôle par défaut	*1	*2	*3
LV anti-scintillement	Off	✓	✓	—
Assist. Autoportrait	On	—	✓	—



4. Information

Rôle	Rôle par défaut	*1	*2	*3
Viseur électronique	 Mode 2	—	✓	—
 Paramètres d'info	[Image seule], [Information 1] et [Information 2] ✓	✓	✓	—
Info av.  à mi-course	On2	✓	✓	—
  Paramètres d'info	[Image seule], [Information 1] et [Information 2] ✓	✓	✓	—
  Jauge de niveau	On	✓	✓	—
 Paramètres d'info	[Image seule], [Information 1] : ✓	—	✓	—

5. Affichages Grille/Autres

Rôle	Rôle par défaut	*1	*2	*3
 Param. de grille				
Couleur d'affichage	Préréglage 1	✓	✓	—
Affichage grille	Off	✓	✓	—
Couleur de Préréglage 1	R/G/B : 38 α : 75 %	✓	✓	—
Couleur de Préréglage 2	R : 180 G/B : 0 α : 75 %	✓	✓	—

Rôle	Rôle par défaut	*1	*2	*3
------	-----------------	----	----	----

  Param. de grille

Exclusivement pour 	Off	✓	✓	—
Couleur d'affichage	Préréglage 1	✓	✓	—
Affichage grille	Off	✓	✓	—
Couleur de Préréglage 1	R/G/B : 38 α : 75 %	✓	✓	—
Couleur de Préréglage 2	R : 180 G/B : 0 α : 75 %	✓	✓	—

 Param. de grille

Exclusivement pour 	Off	—	✓	—
Couleur d'affichage	Préréglage 1	—	✓	—
Affichage grille	Off	—	✓	—
Couleur de Préréglage 1	R/G/B : 38 α : 75 %	—	✓	—
Couleur de Préréglage 2	R : 180 G/B : 0 α : 75 %	—	✓	—
Régl. du mode multifonction	Tous les éléments sauf ISO ✓	✓	✓	—

Réglage histogramme





Haute lumière	255	✓	✓	—
Ombre	0	✓	✓	—

*1 : ajout possible à **[Attribuer]**.

*2 : le réglage par défaut peut être restauré en sélectionnant **[Initialiser tous les réglages]**.

*3 : le réglage par défaut peut être restauré en sélectionnant **[Réinitialiser réglages prise de vue]**.

1. Carte/Dossier/Fichier

Rôle	Rôle par défaut	*1	*2	*3
Formatage de la carte	—	—	—	—
 Param. emplac. carte				
 Param. Enregistr.	Standard	✓	✓	—
 Emplac. enregistr.		✓	✓	—
 Emplac.		✓	✓	—
 Param. emplac. carte		✓	✓	—
Dossier enregistr.	Ne pas attrib.	—	✓	—
Nom fichier	Réinitialiser	—	✓	—
Modifier nom fichier				
sRGB	<u>MDD</u>	—	✓	—
Adobe RGB	<u>MDD</u>	—	✓	—

2. Enregistrement des informations

Rôle	Rôle par défaut	*1	*2	*3
Param. infos objectif	Off	—	✓	—
Réglage DPI	350 dpi	✓	✓	—

Rôle	Rôle par défaut	*1	*2	*3
Infos copyright				
Infos copyright	Off	✓	✓	—
Nom auteur	—	—	—	—
Nom copyright	—	—	—	—

3. Écran/Son/Connexion



Rôle	Rôle par défaut	*1	*2	*3
Réglages écran tactile	On	—	✓	—
Réglage de l'écran				
☀ (Luminosité)	±0	✓	✓	—
🌡 (Température chromatique)	A0, G0	✓	✓	—
Réglage EVF				
☀ (Luminosité)	Auto	✓	✓	—
🌡 (Température chromatique)	A0, G0	✓	✓	—
Réglages détection de visée				
Bascule viseur/écran	On	—	✓	—
Réagit si activé	Maintien écran	—	✓	—
Quand l'écran ouvert	Désactiver	—	✓	—
■))	On	✓	✓	—
Paramètres HDMI				
Taille de sortie	4K	—	✓	—
Fréq. trame de sortie	Priorité 60p	—	—	—

Rôle	Rôle par défaut	*1	*2	*3
Réglages USB				
Mode USB	Sélectionner	—	✓	—
Alimentation par USB	Oui	—	✓	—

4. Wi-Fi / Bluetooth

Rôle	Rôle par défaut	*1	*2	*3
Mode avion	Off	—	✓	—
Bluetooth	Off	—	✓	—
Réglage obturateur sans fil	—	—	—	—
Connexion Wi-Fi	—	—	✓	—



Paramètres

Veille hors tension	Off	—	✓	—
 Mot de passe connexion	—	—	—	—
Réinitialiser réglages 	—	—	—	—

Paramètres Wi-Fi du PC

Adresse MAC pour Wi-Fi	—	—	—	—
Réinitialis. param. PC Wi-Fi	—	—	—	—

5. Batterie/Veille

Rôle	Rôle par défaut	*1	*2	*3
 État de la batterie	—	—	—	—
 Priorité batterie	Batterie PBH	—	✓	—

Rôle	Rôle par défaut	*1	*2	*3
 Modèle d'affichage	min	—	✓	—
LCD rétroéclairé	Hold	✓	✓	—
Veille	1min	✓	✓	—
Arrêt automatique	4h	✓	✓	—
Mode veille rapide				
Mode veille rapide	Off	✓	✓	—
LCD rétroéclairé	8sec	✓	✓	—
Veille	10sec	✓	✓	—

6. Réinitialiser/Horloge/Langue/Autres

Rôle	Rôle par défaut	*1	*2	*3
Réinitial./Initialiser réglages				
Réinitialiser réglages prise de vue	—	—	—	—
Initialiser tous les réglages	—	—	—	—
⌚ Paramètres				
⌚	—	—	—	—
Fuseau horaire	—	—	—	—
	—	—	—	—
Ajuste réglage	—	—	✓	—
Pixel Mapping	—	—	—	—
Version du firmware	—	—	—	—
Certification	—	—	—	—

Capacité de la carte mémoire

Capacité de la carte mémoire : photos

Les nombres indiqués s'appliquent à une carte SDXC de 64 Go utilisée pour enregistrer des photos avec un rapport d'aspect de 4:3.

Mode d'enregistrement	Taille d'image (Taille image)	Taux de compression	Format de fichier	Taille de fichier (Mo) (env.)	Nombre de photos pouvant être stockées
80M F +RAW (12 bits)	(Trépied) 10 368 × 7 776	Compression sans perte	ORF	(Trépied) 183,7	(Trépied) 233
	10 368 × 7 776	1/4	JPEG		
	5 184 × 3 888	Compression sans perte	ORI		
50M F +RAW (12 bits)	(Trépied) 10 368 × 7 776	Compression sans perte	ORF	(Trépied) 170,5 (En main) 123,0	(Trépied) 262
	(En main) 8 160 × 6 120				
	8 160 × 6 120	1/4	JPEG		(En main) 330
	5 184 × 3 888	Compression sans perte	ORI		

Mode d'enregistrement	Taille d'image (Taille image)	Taux de compression	Format de fichier	Taille de fichier (Mo) (env.)	Nombre de photos pouvant être stockées
25M F +RAW (12 bits)	(Trépied) 10 368 × 7 776	Compression sans perte	ORF	(Trépied) 159,8	(Trépied) 292
	(En main) 8 160 × 6 120				
	5 760 × 4 320	1/4	JPEG	(En main) 112,3	(En main) 410
	5 184 × 3 888	Compression sans perte	ORI		
30M F +RAW (14 bits)	(Trépied) 10 368 × 7 776	Compression sans perte	ORF	(Trépied) 197,0	(Trépied) 223
	10 368 × 7 776	1/4	JPEG		
	5 184 × 3 888	Compression sans perte	ORI		
50M F +RAW (14 bits)	(Trépied) 10 368 × 7 776	Compression sans perte	ORF	(Trépied) 183,8	(Trépied) 249
	(En main) 8 160 × 6 120				
	8 160 × 6 120	1/4	JPEG	(En main) 132,0	(En main) 315
	5 184 × 3 888	Compression sans perte	ORI		

Mode d'enregistrement	Taille d'image (Taille image)	Taux de compression	Format de fichier	Taille de fichier (Mo) (env.)	Nombre de photos pouvant être stockées
25M F +RAW (14 bits)	(Trépied) 10 368 × 7 776	Compression sans perte	ORF	(Trépied) 173,1	(Trépied) 275
	(En main) 8 160 × 6 120				
	5 760 × 4 320	1/4	JPEG	(En main) 121,2	(En main) 386
	5 184 × 3 888	Compression sans perte	ORI		
80M F	10 368 × 7 776	1/4	JPEG	35,2	1 564
50M F	8 160 × 6 120	1/4	JPEG	22	2 503
25M F	5 760 × 4 320	1/4	JPEG	11,2	4 882
RAW	5 184 × 3 888	Compression sans perte	ORF	22,4	2 727
L SF		1/2,7	JPEG	13,4	4 103
L F		1/4		9,2	5 954
L N		1/8		4,9	11 355
M1 SF	3 200 × 2 400	1/2,7	JPEG	5,4	10 172
M1 F		1/4		3,8	14 360
M1 N		1/8		2,2	24 413
M2 SF	1 920 × 1 440	1/2,7	JPEG	2,3	24 413
M2 F		1/4		1,7	32 551
M2 N		1/8		1,1	48 827

Mode d'enregistrement	Taille d'image (Taille image)	Taux de compression	Format de fichier	Taille de fichier (Mo) (env.)	Nombre de photos pouvant être stockées
S1 SF	1 280 × 960	1/2,7	JPEG	1,3	40 689
S1 F		1/4		1,1	48 827
S1 N		1/8		0,4	122 067
S2 SF	1 024 × 768	1/2,7	JPEG	1,1	54 252
S2 F		1/4		0,5	122 067
S2 N		1/8		0,3	162 756

- Le nombre de photos pouvant être stockées peut varier en fonction du sujet, de la réalisation de réservations d'impression et d'autres facteurs. Dans certains cas, le nombre de photos pouvant être stockées affiché à l'écran ne change pas, même lorsque vous prenez des photos ou effacez des images stockées.
- La taille de fichier réelle dépend du sujet.
- Le nombre maximal de photos pouvant être stockées affiché sur l'écran est 9999.

Capacité de la carte mémoire : vidéos

Les nombres indiqués s'appliquent à une carte mémoire SDXC de 64 Go.

Résolution vidéo	Compensation du mouv.	Vitesse lect. des trames	Capacité (env.)	
			[📺] Codec vidéo] : Défini sur [H.264]	[📺] Codec vidéo] : Défini sur [H.265]
C4K	—	59,94 p	41 minutes	54 minutes
		50,00 p	41 minutes	54 minutes
		29,97 p	80 minutes	105 minutes
		25,00 p	80 minutes	105 minutes
		24,00p	80 minutes	105 minutes
		23,98 p	80 minutes	105 minutes
4K	—	59,94 p	41 minutes	54 minutes
		50,00 p	41 minutes	54 minutes
		29,97 p	80 minutes	105 minutes
		25,00 p	80 minutes	105 minutes
		23,98 p	80 minutes	105 minutes

Résolution vidéo	Compensation du mouv.	Vitesse lect. des trames	Capacité (env.)	
			[📺] Codec vidéo] : Défini sur [H.264]	[📺] Codec vidéo] : Défini sur [H.265]
FHD	A-I	59,94 p	—	51 minutes
		50,00 p	—	51 minutes
		29,97 p	41 minutes	98 minutes
		25,00 p	41 minutes	98 minutes
		23,98 p	41 minutes	98 minutes
	L-GOP	59,94 p	152 minutes	187 minutes
		50,00 p	152 minutes	187 minutes
		29,97 p	281 minutes	338 minutes
		25,00 p	281 minutes	338 minutes
		23,98 p	281 minutes	338 minutes

- Les nombres indiqués s'appliquent à une séquence au taux de compression maximal. Le débit binaire réel varie en fonction du taux de compression et de la scène enregistrée.
- Si vous utilisez une carte SDXC, vous pouvez enregistrer des vidéos allant jusqu'à 3 heures. Les vidéos de plus de 3 heures sont enregistrées sur plusieurs fichiers (en fonction des conditions de prise de vue, l'appareil photo peut commencer l'enregistrement sur un nouveau fichier avant d'avoir atteint la limite de 3 heures).
- Si vous utilisez une carte SD/SDHC, les vidéos de plus de 4 Go sont enregistrées sur plusieurs fichiers (en fonction des conditions de prise de vue, l'appareil photo peut commencer l'enregistrement sur un nouveau fichier avant d'avoir atteint la limite de 4 Go).

CONSIGNES DE SÉCURITÉ

CONSIGNES DE SÉCURITÉ



ATTENTION

RISQUE DE DÉCHARGE
NE PAS OUVRIR



ATTENTION : POUR RÉDUIRE LE RISQUE DE DÉCHARGE ÉLECTRIQUE, NE RETIRER NI LA PARTIE ANTÉRIEURE NI POSTÉRIEURE DU BOÎTIER. AUCUNE PIÈCE À L'INTÉRIEUR NE PEUT ÊTRE RÉPARÉE PAR L'UTILISATEUR. SE RÉFÉRER À NOTRE PERSONNEL DE DÉPANNAGE QUALIFIÉ POUR UNE RÉPARATION.



Le point d'exclamation à l'intérieur d'un triangle vous alerte sur certains points importants concernant le maniement et l'entretien de l'appareil figurant dans la documentation fournie avec le produit.



AVERTISSEMENT

Si le produit est utilisé sans respecter les informations indiquées sous ce symbole, des blessures graves, voire mortelles pourraient en résulter.



ATTENTION

Si le produit est utilisé sans respecter les informations indiquées sous ce symbole, des blessures pourraient en résulter.



REMARQUE

Si le produit est utilisé sans respecter les informations indiquées sous ce symbole, le matériel pourrait être endommagé.

AVERTISSEMENT !

POUR ÉVITER LES RISQUES D'INCENDIE OU DE DÉCHARGE ÉLECTRIQUE, NE JAMAIS DÉMONTÉ, EXPOSER CE PRODUIT À L'EAU NI LE FAIRE FONCTIONNER DANS UN ENVIRONNEMENT TRÈS HUMIDE.

Consignes générales

Lisez toutes les instructions — Avant d'utiliser le produit, lisez toutes les instructions d'utilisation.

Conservez tous les manuels et documents pour pouvoir vous y référer ultérieurement.

Source d'alimentation — Connectez le produit à une source d'alimentation strictement conforme à celle indiquée sur l'étiquette du produit.

Objets étrangers — Pour éviter de provoquer des blessures personnelles, n'insérez jamais d'objet métallique dans le produit.

Nettoyage — Débranchez toujours le produit de la prise murale avant de le nettoyer. Utilisez uniquement un chiffon humide pour le nettoyage. N'utilisez jamais aucun type de nettoyant liquide ou en aérosol ni aucun type de solvant organique pour nettoyer le produit.

Chaleur — N'utilisez jamais ni ne stockez le produit à proximité d'une source de chaleur telle qu'un radiateur, une bouche de chaleur, un poêle, ni aucun type d'équipement ou d'appareil générant de la chaleur, y compris les amplificateurs stéréophoniques.

Éclairs — En cas d'orage lorsque vous utilisez l'adaptateur USB-AC, débranchez-le immédiatement de la prise murale.

Accessoires — Pour votre sécurité et afin de ne pas endommager le produit, utilisez uniquement les accessoires recommandés par notre société.

Emplacement — Afin d'éviter d'endommager le produit, fixez-le en toute sécurité sur un trépied ou support stable.

AVERTISSEMENT

• **N'utilisez pas l'appareil photo à proximité de gaz inflammables ou explosifs.**

• **Laissez vos yeux se reposer de temps en temps lorsque vous utilisez le viseur.**

Si vous ne respectez pas cette précaution, une fatigue oculaire, des nausées ou des sensations similaires au mal des transports peuvent survenir. La longueur et la fréquence du repos nécessaire varient en fonction de chaque individu ; jugez vous-même. Si vous vous sentez fatigué ou nauséux, évitez d'utiliser le viseur et consultez éventuellement un médecin.

• **N'utilisez pas le flash et la lampe LED (y compris la lumière AF) sur les personnes (nourrissons, enfants en bas âge, etc.) se trouvant proches de l'appareil.**

• Vous devez vous tenir à au moins 1 m (3 pi) des visages de vos sujets. Un déclenchement du flash trop près des yeux des sujets risque de provoquer une perte momentanée de la vue.

• **Ne regardez pas la lumière du soleil ni aucune lumière forte à travers l'appareil photo.**

• **Tenez les enfants en bas âge et les nourrissons à l'écart de l'appareil photo.**

• Utilisez toujours l'appareil photo et rangez-le hors de portée des enfants en bas âge et nourrissons afin d'empêcher les situations de danger suivantes pouvant provoquer des blessures graves :

- Entortillement dans la sangle de l'appareil photo, entraînant l'étranglement.
- Ingestion accidentelle de la batterie, de cartes ou d'autres pièces de petite taille.
- Déclenchement accidentel du flash dans les yeux de l'enfant l'ayant déclenché ou d'un autre enfant.
- Blessure accidentelle provoquée par les pièces mobiles de l'appareil photo.

• **Si vous trouvez que l'adaptateur USB-AC ou le chargeur est extrêmement chaud ou en cas d'odeurs, de bruits ou de fumées inhabituelles s'en échappant, débranchez immédiatement la prise d'alimentation de la prise murale et arrêtez de l'utiliser. Contactez ensuite un distributeur agréé ou le centre de service.**

• **Arrêtez immédiatement d'utiliser l'appareil photo en cas d'odeurs, de bruits ou de fumées inhabituelles s'en échappant.**

- Ne retirez jamais la batterie à mains nues, car vous risquez de provoquer un incendie ou de vous brûler les mains.
- Ne tenez jamais l'appareil photo et ne l'utilisez pas avec les mains mouillées. Cela pourrait provoquer une surchauffe, une explosion, une brûlure, un choc électrique ou des dysfonctionnements.

- **Ne laissez pas l'appareil photo dans un lieu où il risque d'être soumis à des températures extrêmement élevées.**
 - Cela pourrait détériorer les pièces et, dans certains cas, provoquer l'ignition de l'appareil photo. N'utilisez pas le chargeur ou l'adaptateur USB-AC lorsqu'il est recouvert (d'une couverture par ex.). Cela risque d'entraîner une surchauffe, pouvant provoquer un incendie.
- **Manipulez l'appareil photo avec précaution afin d'éviter toute brûlure liée aux basses températures.**
 - Lorsque l'appareil photo contient des pièces métalliques, une surchauffe peut provoquer une brûlure à basse température. Prenez les précautions suivantes :
 - Lorsqu'il est utilisé pendant une longue durée, l'appareil photo devient chaud. Si vous tenez l'appareil photo alors qu'il est dans cet état, vous risquez de subir une brûlure à basse température.
 - Dans les lieux soumis à des températures extrêmement basses, la température du corps de l'appareil photo peut être inférieure à la température ambiante. Si possible, portez des gants lorsque vous manipulez l'appareil photo dans des conditions de basse température.
- En vue de protéger la technologie haute précision incluse dans le produit, ne laissez jamais l'appareil photo dans les lieux répertoriés ci-après, que ce soit pour son utilisation ou son stockage :
 - Lieux dans lesquels les températures et/ou l'humidité sont élevées ou subissent des variations extrêmes. Lumière directe du soleil, plage, voiture fermée ou à proximité d'autres sources de chaleur (poêle, radiateur, etc.) ou d'humidificateurs.
 - Environnements sableux ou poussiéreux.
 - À proximité d'éléments inflammables ou explosifs.
 - Lieux humides, comme les salles de bain ou sous la pluie.
 - Lieux sujets à de fortes vibrations.
- L'appareil photo utilise une batterie ion-lithium spécifiée par notre société. Chargez la batterie en utilisant le chargeur ou l'adaptateur USB-AC indiqué. N'utilisez aucun autre adaptateur USB-AC ou chargeur.
- N'incinerez ou ne chauffez jamais la batterie dans un micro-ondes, sur des plaques chauffantes ou dans des appareils sous pression, etc.
- Ne laissez jamais l'appareil photo sur ou à proximité d'appareils électromagnétiques. Cela pourrait provoquer une surchauffe, des brûlures ou une explosion.
- Ne connectez pas les bornes à des objets métalliques.
- Prenez garde lorsque vous transportez ou stockez la batterie afin qu'elle n'entre pas en contact avec des objets métalliques comme des bijoux, broches, attaches, clés, etc. Le court-circuit provoqué pourrait entraîner une surchauffe, une explosion ou des brûlures, dommageables pour vous.
- Afin d'éviter les fuites de la batterie ou tout dommage sur ses bornes, suivez scrupuleusement toutes les instructions relatives à l'utilisation de la batterie. Ne tentez jamais de démonter la batterie ni de la modifier d'aucune façon, de la souder, etc.
- Si vous recevez du liquide de batterie dans les yeux, rincez immédiatement à l'eau claire et froide, sous le jet du robinet, et consultez immédiatement un médecin.

- Si vous ne parvenez pas à retirer la batterie de l'appareil photo, contactez un distributeur agréé ou un centre de services. Ne tentez pas de retirer la batterie en forçant. Tout dommage provoqué sur la partie externe de la batterie (griffures, etc.) peut entraîner de la chaleur ou une explosion.
- Stockez toujours la batterie hors de portée des enfants en bas âge et des animaux. En cas d'ingestion accidentelle de la batterie, consultez immédiatement un médecin.
- Afin d'éviter que la batterie ne fuie, ne surchauffe ou ne provoque un incendie ou une explosion, utilisez uniquement la batterie recommandée pour être utilisée avec ce produit.
- Si la batterie rechargeable n'a pas été rechargée après la durée indiquée, arrêtez le chargement et ne l'utilisez pas.
- N'utilisez pas une batterie comportant des griffures ou des dommages sur son boîtier, et ne griffez pas la batterie.
- Ne soumettez jamais la batterie à des chocs importants ni à des vibrations continues en la faisant tomber ou en la choquant. Cela pourrait provoquer une explosion, une surchauffe ou des brûlures.
- Lorsqu'une batterie fuit, a une odeur inhabituelle, est décolorée ou déformée, ou devient anormale d'une quelconque manière pendant son utilisation, arrêtez immédiatement d'utiliser l'appareil photo et tenez-le éloigné du feu.
- Si du liquide de batterie coule sur vos vêtements ou votre peau, retirez les vêtements et rincez immédiatement la zone affectée à l'eau propre et froide sous le jet du robinet. Si le liquide vous brûle, consultez immédiatement un médecin.
- N'utilisez jamais de batterie ion-lithium dans un environnement aux températures faibles. Cela pourrait provoquer une génération de chaleur, une ignition ou une explosion.
- La batterie ion-lithium est destinée à être utilisée uniquement avec cet appareil photo numérique. N'utilisez pas la batterie dans d'autres appareils.
- **Ne laissez pas les enfants ou animaux manipuler ou transporter la batterie (empêchez les comportements dangereux consistant à la lécher, mettre en bouche ou mâcher).**

Utilisez uniquement la batterie rechargeable ainsi que le chargeur de batterie et l'adaptateur USB-AC dédiés

Nous vous recommandons fortement d'utiliser uniquement les batterie rechargeable, chargeur de batterie et adaptateur USB-AC authentiques spécifiés par notre société avec l'appareil photo. L'utilisation d'une batterie rechargeable, d'un chargeur de batterie et/ou d'un adaptateur USB-AC non authentique pourrait causer un incendie ou des blessures personnelles suite à une fuite, une production de chaleur, une ignition ou une détérioration de la batterie. Notre société n'assume aucune responsabilité en cas d'accidents ou de dommage découlant de l'utilisation d'une batterie, d'un chargeur de batterie et/ou d'un adaptateur USB-AC n'étant pas un accessoire authentique spécifié.

ATTENTION

- **Ne couvrez pas le flash avec la main lorsqu'il se déclenche.**
- L'adaptateur USB-AC F-7AC fourni est destiné à être utilisé uniquement avec cet appareil photo. Les autres appareils photo ne peuvent pas être chargés avec cet adaptateur USB-AC.
- Ne connectez pas l'adaptateur USB-AC F-7AC inclus à un autre appareil que cet appareil photo.
- Ne stockez jamais la batterie dans un lieu exposé à la lumière directe du soleil, ou soumis à des températures élevées dans un véhicule exposé à la chaleur, à proximité d'une source de chaleur, etc.
- Maintenez en permanence la batterie au sec.
- La batterie peut chauffer après une utilisation prolongée. Afin d'éviter des brûlures mineures, ne la retirez pas immédiatement après avoir utilisé l'appareil photo.
- Cet appareil photo utilise une de nos batteries ion-lithium. Utilisez la batterie authentique indiquée. Il existe un risque d'explosion lorsque la batterie est remplacée par un type de batterie inadéquat.
- Veuillez recycler les batteries afin de contribuer à préserver les ressources de notre planète. Lorsque vous mettez au rebut une batterie, veillez à couvrir ses bornes et à respecter strictement les lois et réglementations locales.

AVIS

- **N'utilisez pas et ne stockez pas l'appareil photo dans un lieu poussiéreux ou humide.**
- **Utilisez les cartes mémoire SD/SDHC/SDXC uniquement. N'utilisez jamais les autres types de cartes.**

Si vous insérez un autre type de carte dans l'appareil photo par accident, contactez un distributeur agréé ou un centre de services. Ne tentez pas de retirer la carte en forçant.
- Sauvegardez régulièrement les données importantes sur un ordinateur ou tout autre dispositif de stockage pour éviter les pertes accidentelles.
- Notre société ne peut en aucun cas être tenue responsable des pertes de données associées à cet appareil.
- Faites attention à la sangle lorsque vous transportez l'appareil photo. Celle-ci peut facilement s'accrocher à des objets isolés et provoquer des dommages conséquents.
- Avant de transporter l'appareil photo, retirez le trépied ou tout autre accessoire fabriqué par d'autres sociétés.
- Ne laissez jamais tomber l'appareil photo et ne le soumettez à aucun choc ou à aucune vibration importants.
- Lorsque vous fixez l'appareil photo sur un trépied ou que vous l'en retirez, pivotez la vis du trépied, pas l'appareil photo.
- Ne touchez pas les contacts électriques de l'appareil photo.
- Ne laissez pas l'appareil photo dans une position directement pointée vers le soleil. Cela pourrait endommager l'objectif ou le rideau de l'obturateur, déformer les couleurs, créer une image embrouillée sur le capteur d'image, et provoquer un incendie.

- Ne laissez pas le viseur exposé à une forte source lumineuse ou à la lumière directe du soleil. La chaleur pourrait endommager le viseur.
- Ne poussez ou ne tirez pas de manière importante sur l'objectif.
- Veillez à essuyer les gouttes d'eau ou autres traces d'humidité présentes sur le produit avant de remplacer la batterie ou d'ouvrir ou fermer les couvercles.
- Avant de stocker l'appareil photo pendant une longue durée, retirez la batterie. Choisissez un endroit frais et sec pour le stockage afin de prévenir la formation de condensation ou de moisissure à l'intérieur de l'appareil photo. Après stockage, testez l'appareil photo en l'allumant et en appuyant sur le déclencheur pour vérifier qu'il fonctionne normalement.
- L'appareil photo peut dysfonctionner lorsqu'il est utilisé dans un lieu soumis à un champ magnétique/électromagnétique, des ondes radio ou une tension élevée, par exemple à proximité d'un téléviseur, d'un micro-ondes, d'un jeu vidéo, de haut-parleurs, d'une grande unité moniteur, d'une tour TV/radio ou de tours d'émission. Dans ce cas, éteignez l'appareil photo puis rallumez-le avant de continuer à l'utiliser.
- Respectez toujours les restrictions relatives à l'environnement de fonctionnement décrites dans le manuel de l'appareil photo.
- Insérez la batterie avec précaution en suivant les indications du mode d'emploi.
- Avant de l'insérer, inspectez toujours la batterie avec attention à la recherche d'une fuite, décoloration, déformation ou de toute autre anomalie.
- Retirez toujours la batterie de l'appareil photo avant de le stocker pendant une longue durée.
- Lorsque vous stockez la batterie pendant une longue durée, sélectionnez un lieu de stockage frais.
- Pour l'adaptateur USB-AC à brancher :
Connectez l'adaptateur USB-AC F-7AC à brancher correctement en l'insérant à la verticale dans la prise murale.
- Étant donné que la prise principale de l'adaptateur AC est utilisée pour débrancher l'adaptateur AC de la prise secteur, branchez-le dans une prise de courant alternatif facilement accessible.
- La consommation énergétique de l'appareil photo varie en fonction des fonctions utilisées.
- Dans les conditions décrites ci-après, l'énergie est consommée en continu et la batterie se vide rapidement.
 - Le zoom est utilisé de manière répétée.
 - Le bouton du déclencheur est enfoncé à mi-course en mode de prise de vue, ce qui active la mise au point automatique.
 - Une image reste affichée sur l'écran pendant une durée prolongée.
- L'utilisation d'une batterie vide peut entraîner l'arrêt de l'appareil photo sans que l'avertissement de batterie faible ne puisse s'afficher.
- Si les bornes de la batterie comportent de l'humidité ou de la graisse, les contacts de l'appareil photo risquent de ne pas fonctionner. Essuyez la batterie avec un chiffon sec avant de l'utiliser.
- Chargez toujours la batterie avant de l'utiliser pour la première fois ou lorsqu'elle n'a pas été utilisée pendant une longue période.
- Lorsque vous utilisez l'appareil photo sur batterie alors que les températures sont basses, essayez de garder l'appareil photo et la batterie de recharge au chaud. Une batterie s'étant vidée en raison de basses températures peut être restaurée après avoir été réchauffée à température ambiante.

- Avant d'effectuer un long voyage, et notamment avant de voyager à l'étranger, achetez une batterie de rechange. Il pourrait être difficile de trouver la batterie recommandée lors de votre voyage.

Utilisation des fonctions sans fil LAN/Bluetooth®

- **Éteignez l'appareil photo lorsque vous vous trouvez dans un hôpital ou un autre lieu dans lequel des équipements médicaux sont présents.**

Les ondes radio provenant de l'appareil photo sont susceptibles d'avoir un effet indésirable sur les équipements médicaux, pouvant provoquer un dysfonctionnement à l'origine d'un accident. Assurez-vous de désactiver les fonctions sans fil LAN/**Bluetooth®** à proximité des équipements médicaux (P.444).

- **Éteignez l'appareil photo lorsque vous vous trouvez à bord d'un avion.**

L'utilisation des appareils sans fil à bord pourrait entraver le fonctionnement sans danger de l'avion. Assurez-vous de désactiver les fonctions sans fil LAN/**Bluetooth®** à bord d'un avion (P.444).

- **N'utilisez pas ce produit lorsqu'il est susceptible d'interférer avec des systèmes radar proches.**

Écran

- Ne poussez pas sur l'écran en forçant ; l'image pourrait devenir floue, ce qui provoquerait un échec du mode de lecture ou risque d'endommager l'écran.
- Une bande lumineuse peut apparaître sur le haut/bas de l'écran, mais il ne s'agit pas d'un dysfonctionnement.
- Lorsqu'un sujet est vu en diagonale dans l'appareil photo, les contours peuvent sembler zigzaguer à l'écran. Il ne s'agit pas d'un dysfonctionnement ; cela sera moins visible dans le mode de lecture.
- Dans les lieux soumis à des températures basses, l'écran peut mettre longtemps à s'allumer ou sa couleur peut changer temporairement.

Lorsque vous utilisez l'appareil photo dans des lieux extrêmement froids, il est préférable de le placer occasionnellement dans un lieu chaud. L'écran ayant pu avoir des performances décevantes en raison de faibles températures récupérera ses capacités une fois remis dans des conditions normales de température.

- L'écran de ce produit a été fabriqué avec une précision haute qualité mais il est possible qu'un pixel bloqué ou mort soit présent sur l'écran. Ces pixels n'ont aucune influence sur l'image enregistrée. En raison des caractéristiques, il se peut également que la couleur ou la luminosité ne soit pas homogène dans tous les angles de vue, mais cela est dû à la structure de l'écran. Il ne s'agit pas d'un dysfonctionnement.

Mentions légales ou autres avis

- Notre société ne garantit en aucun cas les dommages ou bénéfices attendus en utilisant cette unité dans le respect de la loi, ou les requêtes émanant d'un tiers, provoqués par une utilisation inadéquate du produit.
- Notre société ne garantit en aucun cas les dommages ou bénéfices attendus en utilisant cette unité dans le respect de la loi, provoqués par l'effacement de données d'image.

Exclusion de garantie

- Notre société ne garantit en aucun cas, de manière expresse comme implicite, le contenu des présents supports écrits ou du logiciel, et ne peut en aucun cas être tenue responsable d'une garantie implicite de qualité marchande ou de convenance pour un usage particulier ni d'aucun dommage consécutif, accidentel ou indirect (y compris les dommages pour perte de bénéfices, interruption d'activité et perte d'informations commerciales) découlant de l'utilisation ou de l'inaptitude à utiliser les supports écrits ou le logiciel ou équipement. Certains pays n'autorisent pas d'exclusion de garantie ni de limitation de responsabilité pour les dommages consécutifs ou accidentels ni de limitation de la garantie tacite ; les limitations précédentes peuvent donc ne pas s'appliquer dans votre cas.
- Notre société se réserve tous les droits relatifs à ce manuel.

Avertissement

La photographie ou l'utilisation interdite d'objets protégés par un droit d'auteur est susceptible de violer les lois en vigueur sur le droit d'auteur. Notre société n'assume aucune responsabilité en matière de photographie, d'utilisation interdite ou d'autres actes en violation des droits des titulaires de droits d'auteur.

Avis de droit d'auteur

Tous droits réservés. Aucune partie de ce document écrit ou de ce logiciel ne peut être reproduite ou utilisée sous quelque forme que ce soit ou par un moyen électronique ou mécanique, y compris la photocopie et l'enregistrement ou l'utilisation d'un type de système de stockage et de récupération d'informations, sans avoir obtenu l'autorisation écrite préalable de notre société. Il n'existe aucune responsabilité pour l'utilisation des informations présentes dans ces supports écrits ou dans le logiciel, ou pour les dommages découlant de l'utilisation des informations contenues dans ces supports. Notre société se réserve le droit de modifier les caractéristiques et le contenu de cette publication ou du logiciel sans aucune obligation de préavis.

Marques commerciales

- Le logo SDXC est une marque commerciale de SD-3C, LLC.
- Le logo Apical est une marque déposée d'Apical Limited.



- Micro Four Thirds, Four Thirds ainsi que les logos Micro Four Thirds et Four Thirds sont des marques commerciales ou déposées d'OM Digital Solutions Corporation au Japon, aux États-Unis, au sein de l'Union européenne et dans d'autres pays.
- Wi-Fi est une marque commerciale de Wi-Fi Alliance.

- La marque et les logos **Bluetooth**[®] sont des marques commerciales détenues par Bluetooth SIG, Inc. et toute utilisation de ces marques par OM Digital Solutions Corporation doit s'effectuer sous licence.
- Code QR est une marque commerciale de Denso Wave Inc.
- Les normes de systèmes de fichiers pour appareil photo mentionnées dans ce manuel sont les normes « Design Rule for Camera File System/DCF » stipulées par la Japan Electronics and Information Technology Industries Association (JEITA, association de commerce japonaise pour l'électronique et les technologies de l'information et de la communication).
- Les autres noms d'entreprises et de produits sont des marques déposées et/ou des marques commerciales de leurs propriétaires respectifs. Les symboles « TM » et « [®] » peuvent parfois être omis.

CE PRODUIT EST FOURNI AVEC LA LICENCE POUR LE PORTEFEUILLE DE PRODUITS DU BREVET AVC, POUR L'UTILISATION PERSONNELLE ET NON COMMERCIALE D'UN CONSOMMATEUR LUI PERMETTANT (i) D'ENCODER DES VIDÉOS CONFORMES À LA NORME DE CODAGE VIDÉO AVC (« AVC VIDÉO ») ET/OU (ii) DE DÉCODER DES VIDÉOS AVC CODÉES PAR UN CONSOMMATEUR ENGAGÉ DANS UNE ACTIVITÉ PERSONNELLE ET NON COMMERCIALE ET/OU OBTENUES AUPRÈS D'UN FOURNISSEUR DE VIDÉOS POSSÉDANT LA LICENCE DE DISTRIBUTION DE VIDÉOS AVC. AUCUNE LICENCE N'EST ATTRIBUÉE, PAS MÊME DE MANIÈRE TACITE, POUR UNE AUTRE UTILISATION. POUR TOUTE INFORMATION COMPLÉMENTAIRE, RAPPROCHEZ-VOUS DE MPEG LA, L.L.C. RENDEZ-VOUS SUR [HTTP://WWW.MPEGLA.COM](http://www.mpegla.com)

Le logiciel de l'appareil photo peut inclure des logiciels tiers. Tous les logiciels tiers sont soumis aux modalités et conditions, imposées par les propriétaires ou concédants de licence du logiciel correspondant, selon lesquelles le logiciel vous est fourni.

Ces modalités ainsi que les avis de logiciel tiers, le cas échéant, sont indiqués dans le fichier PDF de l'avis relatif au logiciel, consultable à l'adresse

<https://support.jp.omsystem.com/en/support/imshow/digicamera/download/notice/notice.html>

Ajouts/modifications suite à la mise à jour du Firmware

Ajouts/modifications de la version 1.1 du Firmware

Les fonctions suivantes ont été ajoutées/modifiées suite à la mise à jour du Firmware.

- Paramètres de sécurité de connexion du smartphone (P.592)
- Réglages par défaut (P.593)

Réglage de la sécurité de connexion du smartphone (📱 Sécurité connexion)

Régalez la sécurité lors de la connexion à un smartphone via Wi-Fi.

Menu

- MENU → ⓘ → 4. Wi-Fi/Bluetooth → 📱 Réglages → 📱 Sécurité connexion

- 🔗 S'il est réglé sur [WPA2/WPA3], un smartphone peut ne pas être connecté via Wi-Fi. Dans ce cas, réglez sur [WPA2].
- 🔗 La modification des paramètres modifiera à la fois le mot de passe de connexion Wi-Fi et le code de connexion **Bluetooth**®.
- 🔗 Appariez à nouveau l'appareil photo et un smartphone après avoir modifié les mots de passe.
👉 « Appariement de l'appareil photo et du smartphone (Connexion Wi-Fi) » (P.446)
- 🔗 En exécutant [Réglages Réinitialiser 📱] (P.456) [📱 Sécurité connexion] est initialisé.

Réglages par défaut

Onglet Ÿ

*1 : ajout possible à **[Attribuer]**.

*2 : le réglage par défaut peut être restauré en sélectionnant **[Initialiser tous les réglages]**.

*3 : le réglage par défaut peut être restauré en sélectionnant **[Réinitialiser réglages prise de vue]**.

4. Wi-Fi/Bluetooth

Rôle	Rôle par défaut	*1	*2	*3
------	-----------------	----	----	----

Réglages

 Sécurité connexion	WPA2/WPA3	—	—	—
--	-----------	---	---	---

date de publication 01.2024.



<https://www.om-digitalsolutions.com/>