



FOTOCAMERA DIGITALE

OM SYSTEM OM-1

Manuale di istruzioni

Ver.1.7

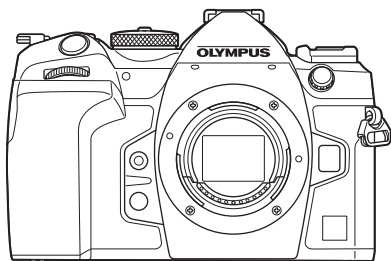

Sommario

1. Preparazione
2. Fotografia
3. Uso dei menu
4. Impostazioni di scatto
5. Riproduzione
6. Personalizzazione della fotocamera
7. Impostazione della fotocamera
8. Collegamento della fotocamera a dispositivi esterni
9. Avvertenze
10. Informazioni
11. MISURE DI SICUREZZA
12. Aggiunte/modifiche dell'aggiornamento del firmware

N. modello: IM027

- Grazie per aver acquistato la nostra fotocamera digitale. Prima di iniziare ad usare la vostra fotocamera, leggete attentamente queste istruzioni per ottenere i migliori risultati e per una maggior durata della macchina.
- Assicuratevi di leggere e comprendere il contenuto di «11. MISURE DI SICUREZZA», prima di utilizzare questo prodotto. Conservate le istruzioni a portata di mano per riferimenti futuri.
- Prima di fare fotografie importanti, vi consigliamo fare alcuni scatti di prova, per acquisire familiarità con la fotocamera.
- Le illustrazioni dello schermo e della fotocamera mostrate in questo manuale sono state realizzate durante le fasi di sviluppo e potrebbero presentare delle differenze rispetto al prodotto reale.
- In caso di aggiunte e/o modifiche delle funzioni dovute a un aggiornamento del firmware, le informazioni saranno diverse. Per avere informazioni più aggiornate, visitate il sito nostro Web.

Leggere e seguire le precauzioni di sicurezza

Per evitare operazioni errate con conseguente incendio o altri danni a oggetti o persone, leggete «11. MISURE DI SICUREZZA» (P. 342) nella sua interezza prima di utilizzare la fotocamera.

Mentre utilizzate la fotocamera, consultate questo manuale per garantire un funzionamento sicuro e corretto. Assicuratevi di conservare il manuale in un luogo sicuro una volta letto.

L'azienda non potrà essere ritenuta responsabile per violazioni delle normative locali derivanti dall'uso di questo prodotto al di fuori del paese o della regione di acquisto.

LAN wireless e Bluetooth®

La fotocamera è dotata di LAN wireless e **Bluetooth®** integrati. L'utilizzo di queste funzionalità al di fuori del paese o della regione di acquisto può violare le normative locali wireless; assicuratevi di verificare con le autorità locali prima dell'uso. L'azienda non sarà ritenuta responsabile per il mancato rispetto delle normative locali da parte dell'utente.

Disabilitate LAN wireless e **Bluetooth®** in aree in cui ne è vietato l'uso.

 «Disabilitare la comunicazione wireless della fotocamera (Modalità aereo)» (P. 265)

■ **Registrazione utente**

Visitare il nostro sito web per informazioni sulla registrazione dei prodotti.

■ **Installazione del software/delle app per PC**

OM Workspace

Questa applicazione per computer è utilizzata per scaricare e visualizzare foto e filmati registrati con la fotocamera. Può anche essere utilizzata per aggiornare il firmware della fotocamera. Il software può essere scaricato dal nostro sito Web. Preparatevi a fornire il numero di serie della fotocamera quando scaricate il software.

OM Image Share

Potete caricare su uno smartphone immagini presenti nella fotocamera e contrassegnate come destinate alla condivisione (P. 200).

Potete comandare la fotocamera da remoto e scattare foto utilizzando uno smartphone. Per ulteriori informazioni sull'applicazione, visitate il nostro sito Web.

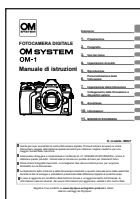

Manuale di istruzioni (il presente pdf)

Una guida alla fotocamera e alle sue funzioni. Il manuale di istruzioni può essere scaricato dal nostro sito Web o direttamente usando l'app per smartphone «OLYMPUS Image Share» (OI.Share).

Informazioni sul presente Manuale

Come trovare le informazioni desiderate

Per trovare le informazioni che desiderate in questo manuale, potete usare i seguenti metodi.

Metodo di ricerca	Dove cercare	
Ricerca basata sulle informazioni desiderate	▶ Sommario	P. 6
Ricerca basata su nomi dei pulsanti e componenti della fotocamera	▶ Nome delle parti	P. 17
Ricerca basata su menu e termini visualizzati sul monitor	▶ Impostazioni predefinite	P. 318
Ricerca basata su termini specifici	▶ Indice	P. 350

Come leggere il presente Manuale

■ Modalità di ripresa in cui la funzione è disponibile

Nella spiegazione di ogni funzione di ripresa, all'inizio sono indicate le modalità di ripresa in cui la funzione può essere utilizzata. Le modalità di ripresa in cui la funzione può essere utilizzata sono indicate in nero. Le modalità di ripresa in cui la funzione non può essere utilizzata sono indicate in grigio.

Scattare foto usando le modalità di ripresa

Lasciate scegliere alla fotocamera la velocità del diaframma e il tempo di posa

La fotocamera sceglie il diaframma e il tempo di posa ottimali in base alla luminosità del soggetto.

1 Ruotate la ghiera di modalità su **P**.



Disponibilità della funzione in ogni modalità di ripresa

■ Come impostare una funzione

Le procedure per impostare ogni funzione sono descritte all'inizio della spiegazione della medesima. Per dettagli vedere «Come utilizzare i menu» (P. 65) e «Modificare le impostazioni di scatto (pulsanti diretti/pannello di controllo superiore)» (P. 68).

Sceita della modalità di misurazione della luminosità (Esposizione)

PASMB

E' possibile scegliere in che modo la fotocamera misura la luminosità del soggetto.

Pulsante	Pulsante
Pannello di controllo super.	 AF
Menu	MENU

4 Impostazioni di scatto

Esposizione digitale ESP

Adatto alla maggior parte delle scene, compresi i soggetti remotissimi. La fotocamera misura le 204 aree del fotogramma e calcola l'esposizione ottimale prendendo in considerazione la natura della scena.

Esposizione a preferenza centrale

Adatto alle composizioni che posizionano il soggetto principale al centro dell'inquadratura. La fotocamera imposta l'esposizione in base al livello di luce medio per l'intero fotogramma assegnando il peso maggiore all'area al centro.

Misurazione Spot

Utilizza un'area specifica dell'esposizione del soggetto. La fotocamera misura una piccola porzione (circa il 2%) del fotogramma.

Misurazione Spot (Alte Luci)

Aumenta l'esposizione di misurazione spot. Assicura che i soggetti luminosi appaiano brillanti.









Misurazione Spot

Diminuisce l'esposizione di misurazione spot. Assicura che i

Come impostare una funzione

■ Simboli utilizzati nel presente Manuale

Nel manuale vengono utilizzati i seguenti simboli.

	Simboli che denotano i pulsanti (rispettivamente i pulsanti freccia su, giù, sinistra e destra) da premere sui tasti a freccia.
	Rappresenta il funzionamento della ghiera anteriore.
	Rappresenta il funzionamento della ghiera posteriore.
	Rappresenta l'atto di posizionare con delicatezza un dito sul multi-selettore e ruotarlo nella direzione desiderata.
	Rappresenta l'atto di premere verso il basso al centro del multi-selettore come fareste con un pulsante.
	Avvertenze e limitazioni.
	Suggerimenti e altre informazioni utili per l'utilizzo della fotocamera.
	Riferimenti ad altre pagine di questo manuale.

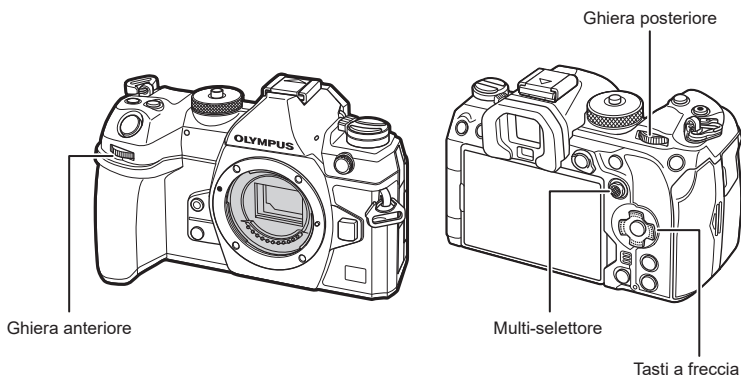

■ Informazioni sulle illustrazioni delle schermate presenti nel Manuale

Per impostazione predefinita, il monitor della fotocamera visualizza il pannello di controllo super (P. 71). Le illustrazioni delle schermate in questo manuale, tuttavia, mostrano il display Live View.

Per informazioni su come visualizzare la schermata di ripresa sul monitor consultate «Commutazione tra display» (P. 39).

Sommario

Prima di iniziare	2
--------------------------	----------

Manuali dei prodotti	3
-----------------------------	----------

Informazioni sul presente Manuale	4
--	----------

Come trovare le informazioni desiderate.....	4
--	---

Come leggere il presente Manuale.....	4
---------------------------------------	---

Nome delle parti	17
-------------------------	-----------

1. Preparazione	19
------------------------	-----------

■ Contenuto della confezione	19
---	----

■ Attacco della tracolla	20
---------------------------------------	----

■ Fissaggio dei proteggi cavi	21
--	----

■ Inserimento e rimozione della batteria	22
---	----

Inserimento della batteria	22
----------------------------------	----

Rimozione della batteria	23
--------------------------------	----

■ Caricamento della batteria con l'adattatore USB-AC incluso	24
---	----

■ Caricare la batteria con un dispositivo USB	25
--	----

■ Inserimento e rimozione della scheda	26
---	----

Inserimento della scheda	26
--------------------------------	----

Rimozione della scheda	27
------------------------------	----

Utilizzo di due schede di memoria.....	27
--	----

Schede di memoria utilizzabili	27
--------------------------------------	----

■ Montaggio e rimozione dell'obiettivo	28
---	----

Montaggio dell'obiettivo sulla fotocamera	28
---	----

Rimozione dell'obiettivo.....	30
-------------------------------	----

■ Utilizzo del monitor	31
-------------------------------------	----

■ Accensione della fotocamera	32
--	----

Modalità di riposo	32
--------------------------	----

■ Configurazione iniziale	33
--	----

■ Cosa fare se non è possibile leggere il display	35
--	----

2. Fotografia	36
----------------------	-----------

■ Visualizzazione delle informazioni durante la ripresa	36
--	----

■ Commutazione tra display	39
---	----

Visualizzazione dei dettagli	40
------------------------------------	----

■ Scattare fotografie	41
------------------------------------	----

Tipi di modalità di ripresa	41
-----------------------------------	----

Scatto con controllo touch screen.....	43
--	----

Revisione foto (Revisione immagine).....	44
--	----

■ Scattare foto usando le modalità di ripresa	45
--	----

Lasciate scegliere alla fotocamera la velocità del diaframma e il tempo di posa	
---	--

(P: AE programma)	45
--------------------------------	----

Scelta del diaframma	
----------------------	--

(A: AE Priorità diaframma)	47
---	----

Scelta del tempo di posa	
--------------------------	--

(S: AE Priorità otturatore)	49
--	----

Scelta di diaframma e tempo di posa (M : esposizione manuale)	51	Scelta di una modalit� target AF (Modal. target AF).....	80
Esposizioni prolungate (B : Bulb/Time).....	53	Impostazione delle opzioni per le modalit� target AF ( Impost. modal target AF)	82
Combinazione di illuminazione (B : Fotografia Composita Live).....	56	Crocino AF zoom/zoom AF (Super Spot AF).....	83
Salvataggio delle impostazioni personalizzate nella ghiera delle modalit� (Modalit� Personalizza C1/C2/C3/C4)	58	Funzioni per la configurazione delle modalit� di messa a fuoco.....	85
Salvataggio delle impostazioni (Assegna a mod. person.).....	58	Messa a fuoco automatica e manuale combinata ( AF+MF)	85
Uso delle modalit� personalizzate (C1/C2/C3/C4).....	59	Configurazione del funzionamento AF quando si preme il pulsante di scatto ( AF premendo = a met�)	86
Registrazione di filmati.....	61	Autofocus con il pulsante AF-ON	86
Registrazione di filmati in modalit� video ().....	61	Uso dell'autofocus in modalit� di messa a fuoco manuale (AF-ON in modalit� MF).....	87
Registrazione di filmati nelle modalit� di ripresa delle foto	63	Configurare il funzionamento della fotocamera quando non � possibile mettere a fuoco il soggetto (Prior. scatto)	87
Comandi touch (comandi silenziosi).....	64	Cambiare le impostazioni di AF Cielo Stellato (Impost. AF Cielo Stell.).....	88
3. Uso dei menu	65	Funzioni per personalizzare il funzionamento AF in base al soggetto	89
Operazioni possibili con i menu	65	Priorit� crocino centrale C-AF ( Priorit� centro C-AF).....	89
Come utilizzare i menu	65	Sensibilit� Tracking C-AF ( Sensibilit� C-AF/  Sensibilit� C-AF).....	90
4. Impostazioni di scatto	68	Velocit� di messa a fuoco C-AF ( Velocit� C-AF)	90
Modificare le impostazioni di scatto (pulsanti diretti/pannello di controllo superiore)	68	Priorit� volto AF/Priorit� occhio AF (Rilevamento viso e occhi).....	91
Pulsanti diretti.....	68		
Il pannello di controllo super Pannello di controllo	71		
Funzioni di base per la messa a fuoco.....	75		
Scelta della modalit� di messa a fuoco (Modalit�  AF/  AF).....	75		
Scelta di un crocino per la messa a fuoco (Punto target AF).....	79		

Agganciare la messa a fuoco su soggetti selezionati (Rilevamento soggetto)	93
Configurazione delle visualizzazioni dei fotogrammi per gli occhi rilevati (Fotogr individuaz occhio)	94
Funzioni per modificare il funzionamento della fotocamera per la messa a fuoco.....	95
Campo messa fuoco dell'obiettivo (📷 Limitatore AF).....	95
Scansione obiettivo C-AF (📷 Scanner AF)	97
Regolazione della messa a fuoco automatica (📷 Correzione AF).....	98
Assistenza autofocus con illuminatore AF (Illuminat AF)	99
Modalità visualizzazione target AF (Punto AF).....	99
Funzioni per impostare la posizione di messa a fuoco.....	100
Corrispondenza selezione crocino AF e orientamento della fotocamera (📷 Orientamento collegato [:::]).....	100
Scelta della posizione Home AF (📷 [:::] Imposta Home)	101
Selezione del crocino AF ([:::] Selezione impostazioni schermo)	102
Abilitazione dell'inclusione della selezione del crocino AF ([:::] Impostazioni loop).....	103
Selezione del crocino AF per fotografia con mirino (Pad crocino AF).....	104
Altre funzioni utili per la messa a fuoco	105
Assist Focus manuale (Assist MF)	105
Opzioni del picco di messa a fuoco (Impostazioni picco).....	106
Scelta di una distanza di messa a fuoco per MF Preset (Distanza MF preset).....	107
Disattivazione di MF Clutch (MF Clutch).....	107
Direzione messa a fuoco obiettivo (Direz. MF).....	107
Ripristino della posizione dell'obiettivo allo spegnimento (Reg. Obiettivo).....	108
Misurazione ed esposizione....	109
Controllo dell'esposizione (compensazione dell'esposizione).....	109
Passi EV per il controllo dell'esposizione (Passo EV).....	110
Regolazione dell'esposizione (Shift esposizione).....	110
Riduzione dello sfarfallio in condizioni di illuminazione a LED (📷 Controllo sfarfallio/📷 Controllo sfarfallio).....	111
Scelta della modalità di misurazione della luminosità (Esposizione).....	112
Blocco dell'esposizione (Blocco AE).....	112
Misurazione dell'esposizione blocco AE (Esposizione durante (AEL)).....	113
Rilasciare il blocco AE dopo lo scatto (AEL Reset Auto).....	113
Blocco dell'esposizione quando il pulsante di scatto viene premuto a metà (AEL premendo = a metà)	114
Impostazione le opzioni di misurazione per la ripresa in sequenza (Esposizione durante 📷)	115

Misurazione del crocino di messa a fuoco ([::]Esposizione Spot)	115
Modifica della sensibilità ISO (ISO).....	116
Passi EV per il controllo della sensibilità ISO (Passo ISO).....	117
Impostazione della gamma di valori di sensibilità ISO selezionati nel modo [Auto] (ISO-A Max/Default / ISO-M ISO-A Max/Default).....	117
Impostazione del tempo di posa a cui la fotocamera aumenta automaticamente la sensibilità ISO (ISO-A Min S/S)	118
Scelta delle modalità in cui [Auto] può essere usato per la sensibilità ISO (ISO Auto / ISO-M ISO Auto).....	118
Opzioni di riduzione del rumore con ISO alta (Filtro rumore/ Filtro rumore)	119
Opzioni di elaborazione dell'immagine (laborazione ISO bassa)	119
Opzioni di riduzione del rumore per esposizione prolungata (Rid rumore)	120
Fotografia con flash	121
Uso del flash (fotografia con flash).....	121
Scelta della modalità flash (Modalità flash).....	123
Configurare le modalità flash (Impostazioni modalità flash).....	127
Regolazione della potenza del flash (Comp. espos. flash).....	127
Controllo del flash remoto wireless (Mod RC)	128
Scelta della velocità di sincronizzazione del flash (Sincro X).....	128
Scelta del tempo di posa minimo (Limite lento)	128
Flash e compensazione dell'esposizione (Flash+ISO).....	128
Impostazione del bilanciamento dell'esposizione per l'esposizione TTL (Misur. flash bilanciato).....	129
Scatto in sequenza/ autoscatto	130
Scatto in sequenza/Autoscatto... ..	130
Configurazione delle funzioni di ripresa in sequenza (Impost. scatto in sequenza)	132
Configurazione delle funzioni dell'autoscatto (Impost. autoscatto).....	134
Ripresa senza la vibrazione causata dal pulsante di scatto (Impostazioni Antiurto).....	135
Riprendere senza il suono di scatto (Impostazioni Silenzio).....	136
Ripresa senza rilascio ritardo scatto (Ripresa Pro Capture).....	137
Riduzione del tremolio nelle fotografie (Ripresa anti-sfarfallio).....	139
Stabilizzazione immagine	140
Riduzione dell'oscillazione della fotocamera (Stabilizz img/ Stabilizz img)	140
Opzioni di stabilizzazione immagine (Livello IS)	141
Stabilizzazione immagine con pressione a metà (Stabilizz img).....	142
Stabilizzazione immagine con modalità in sequenza (Stabilizz img).....	142

Visualizzazione del movimento della fotocamera sul monitor (Assist. mano libera).....	143
Stabilizzazione dell'immagine per obiettivi IS (Priorità I.S. obiettivo).....	143
Colore e qualità	144
Impostare la qualità di foto e filmati (📷👉 / 📹👉).....	144
Combinazione di dimensioni e compressione delle immagini JPEG (📷👉 Impost. dettagli) ..	147
Scegliere il codec per la registrazione di filmati (📹Codec Video).....	148
Impostazione dell'aspetto dell'immagine (Aspetto img).....	148
Illuminazione della periferica (Comp. vign.).....	148
Opzioni di elaborazione (📷Modalità foto/📹Modalità foto).....	149
Scegliere le opzioni vengono visualizzate quando si seleziona una modalità foto (📷Impostazioni mod. foto)	153
Regolazione dei colori (Bilanc. bianco (bilanciamento del bianco)).....	154
Bloccare il bilanciamento del bianco in modalità filmato (📹Pulsante funzioni: WB AUTO Blocco).....	157
Regolazione del bilanciamento del bianco (📷Tutto WB2 / 📹Tutto WB2).....	157
Preservare i toni caldi dell'illuminazione a incandescenza in modalità Bil. bianco auto (📷WB AUTO Tieni colori caldi/📹WB AUTO Tieni colori caldi).....	158
Bilanciamento del bianco del flash (⚡+Bilanciam. bianco)	158
Impostare il formato di riproduzione del colore (Sp. colore).....	159
Opzioni di anteprima per le modalità foto (📷👉Assist. Vista)	159
Modalità di ripresa speciali (Modalità di calcolo)	160
Scattare foto con una risoluzione più alta (Scatto alta risoluzione).....	160
Rallentamento dell'otturatore in ambienti luminosi (Ripresa ND Live).....	162
Profondità di campo crescente (Stack messa a fuoco)	164
Scattare immagini HDR (High Dynamic Range) (HDR)....	166
Registrazione di esposizioni multiple in una singola immagine (Esp Multip).....	167
Zoom digitale (📷Teleconverter digitale / 📹Teleconverter digitale).....	170
Ripresa automatica con un intervallo fisso (Fotografia a intervallo).....	171
Correzione effetto trapezio e controllo della prospettiva (Comp. eff. trapezio).....	174
Correzione della distorsione Fisheye (Compensazione Fisheye).....	175
Configurazione delle Impostazioni BULB/TIME/COMP (Impost. BULB/TIME/COMP)	177
Registrazione di una serie di scatti con esposizione variata (BKT AE)	178
Registrare immagini con bilanciamento del bianco diversificato (BKT Bil bian)	179

Registrazione immagini con livello flash diversificato (BKT FL)	179
Registrazione immagini con sensibilità ISO diversificata (BKT ISO)	180
Registrazione di copie di un'immagine con diversi filtri artistici applicati (ART BKT)	181
Registrazione di immagini con diverse posizioni di messa a fuoco (BKT messa a fuoco)	182

■ Funzioni disponibili solo in modalità filmato 184

Opzioni di registrazione suono (Impost. registrazione suono)	184
Regolazione del volume delle cuffie (Volume cuffie)	185
Timecode (Impostazioni timecode)	185
Uscita HDMI (Uscita HDMI) ...	186
Visualizzazione di un segno + al centro dello schermo durante la registrazione di filmati (Marker centrale)	187
Visualizzazione di pattern zebrati su aree ad alta luminanza durante la registrazione di filmati (Impost. pattern zebrato)	188
Visualizzazione di una cornice rossa durante la registrazione di filmati (Riq rosso durante REC)	189

5. Riproduzione 190

■ Visualizzazione delle informazioni durante la riproduzione 190

Informazioni sulla riproduzione dell'immagine	190
Visualizzazione dei dettagli	191

■ Visualizzazione di fotografie e filmati 192













Visualizzazione delle fotografie ..	192
Visualizzazione dei filmati	193
Trovare le foto rapidamente (Riproduzione indice e calendario)	194
Ingrandimento (Zoom di riproduzione)	194

■ Riproduzione mediante i comandi touch 195





Riproduzione di tutti i fotogrammi	195
Riproduzione Indice/Calendario	196
Altre funzioni	196

■ Impostazione delle funzioni di riproduzione 197

Rotazione delle immagini (Ruota)	197
Protezione delle immagini (On)	197
Copia di immagini (Copia)	197
Copiare tutte le immagini su una scheda (Copia Tutto)	198
Eliminazione delle immagini (Cancella)	198
Eliminazione di tutte le immagini (Cancella tutto)	199
Disattivazione della conferma di eliminazione (Canc rapida)	199
Opzioni di eliminazione RAW+JPEG (Cancella RAW+JPEG)	199
Selezione delle immagini per la condivisione (Condividi ordine)	200
Selezione delle immagini RAW+JPEG per la condivisione	201



Classificazione di immagini (Classificazione).....	201
Selezione dei numeri di stelle da utilizzare per la valutazione (Impostazioni di classificazione).....	202
Selezione di più immagini (Condividi ordine sel., Classificazione selezionata,  Copia Selez, Cancella selezione).....	202
Ordine di stampa (DPOF).....	203
Ripristino di tutte le protezioni/ ordini di condivisione/ordini di stampa/valutazioni (Ripristina tutte le immagini).....	203
Aggiunta di audio alle immagini ().....	204
Ritocco delle immagini (Modif.).....	205
Combinazione di immagini (Overlay immagini).....	208
Ritaglio di video (Video Trimming).....	209
Creazione di fermi immagine (In-Movie Image Capture).....	209
Cambiare il ruolo del pulsante  (<input checked="" type="checkbox"/>) durante la riproduzione (  Funzione).....	210
Cambiare il ruolo delle ghiera anteriore e posteriore durante la riproduzione ( Funzione ghiera).....	210
Scelta del rapporto di zoom per la riproduzione (  Impostazione predefinita).....	210
Rotazione automatica delle immagini in orientamento verticale per la riproduzione ().....	210
Scelta delle informazioni visualizzate durante la riproduzione ( Impostaz. info).....	211
Scelta delle informazioni visualizzate durante la riproduzione ingrandita (  Impostaz. info).....	211
Configurazione della visualizzazione dell'indice ( Impostazioni).....	212







6. Personalizzazione della fotocamera 213

Funzioni per la configurazione dei controlli della fotocamera	213
Modificare i ruoli dei pulsanti (impostazioni pulsanti).....	213
Assegnazione dei ruoli alle ghiere anteriore e posteriore ( Funzione ghiera/  Funzione ghiera).....	221
Modifica della direzione della ghiera (Direzione ghiera).....	223
Cambiare le funzioni del multi-selettore (Impostazioni del multi-selettore).....	223
Personalizzazione della leva Fn (Impostazioni leva Fn).....	224
Obiettivi con zoom motorizzato (Impost. zoom elettronico).....	227
Blocco del pulsante  ( Blocco).....	228
Scegliere cosa succede quando si preme il pulsante di scatto durante lo zoom in Live View (Mod. Close Up LV).....	228
Scegliere il comportamento del controllo usato per l'anteprima profondità di campo ( Blocco).....	229
Opzioni della pressione prolungata del pulsante (Tempo della pressione prolungata).....	229

Funzioni per la regolazione della visualizzazione	
Live View	230
Cambiare l'aspetto del display (Modalità LV)	230
Rendere il display più facile da vedere in luoghi bui (Visione notturna)	230
Velocità di visualizzazione nel mirino (Parte fotogr)	230
Anteprima filtri artistici (Modalità art Live View)	231
Riduzione del tremolio in Live View (LV anti-sfarfallio)	231
Assistente selfie (Assist Selfie) ..	232
Funzioni per la configurazione della visualizzazione delle informazioni	233
Selezione dello stile visualizzazione dell'obiettivo (Stile EVF)	233
Indicatori di ripresa (Impostazioni Info/Impostazioni Info)	235
Configurazione del display quando si preme il pulsante di scatto a metà (Info premendo = a metà)	236
Opzioni visualizzazione info mirino (Impostazioni Info)	237
Visualizzare il misuratore di livello quando il pulsante di scatto viene premuto a metà (Misuratore di livello)	238
Opzioni guida per inquadratura (Impostazioni griglia/Impostazioni griglia)	239
Opzioni griglia per inquadratura nel mirino (Impostazioni griglia)	240
Scelta delle impostazioni disponibili mediante Multi-Fn (Impostazioni multifunzione)	241
Avviso esposizione istogramma (Imposta Istogramma)	241
Impostazioni relative al funzionamento e alla visualizzazione dei menu	242
Configurazione del cursore nella schermata del menu (Impostazioni menu cursore)	242
Scegliere come muoversi tra le pagine con la ghiera posteriore (Loop scheda Menu)	243
[Si]/[No] Predefinito (Imp. Priorità)	243
Impostazioni «Il mio menu»	244
Utilizzo di «Il mio menu»	244
7. Impostazione della fotocamera 246	
Impostazioni scheda/cartella/file	246
Formattazione della scheda (Config. sch)	246
Impostazione della scheda in cui registrare (Impostazioni slot scheda/Impostazioni slot scheda)	247
Specificare una cartella in cui salvare le immagini in (Assegna cartella salv.)	249
Opzioni per i nomi dei file (Nome file)	249
Denominazione dei file (Mod. nome file)	250
Informazioni utente	251
Salvataggio info obiettivo (Impost. Info Obiettivo)	251
Risoluzione di uscita (Imposta dpi)	252
Aggiunta delle informazioni sul copyright (Info copyright)	252

Impostazioni Monitor/suono/ connessione	254
Disattivazione dei comandi touch (Impost. touch screen).....	254
Monitorare la luminosità e la tonalità (Correzione monitor).....	254
Tonalità e luminosità del mirino (Correzione EVF)	255
Configurazione del sensore ottico (Impostazioni sensore ottico).....	255
Disattivazione segnale acustico della messa a fuoco (●))	256
Opzioni di visualizzazione sul monitor esterno (Impostazioni HDMI).....	256
Sceita di una modalità di collegamento USB (Impostazioni USB)	257
Impostazioni batteria/Riposo ..	258
Visualizzare lo stato della batteria (■ Stato batteria).....	258
Selezionare la batteria da utilizzare per prima (■ Priorità batteria).....	258
Cambiare la visualizzazione del livello della batteria durante la registrazione di un filmato (☞ ■ Visualizza simbolo)	258
Ridurre la retroilluminazione (LCD retroil).....	259
Impostare le opzioni di riposo (risparmio energetico) (Riposo).....	259
Impostare le opzioni di autospegnimento (Spegnimento auto.).....	259
Riduzione del consumo di energia (Modalità riposo rapida)	260
Impostazioni Ripristina/ Orologio/Lingua/Altre	262
Ripristino delle impostazioni predefinite (Ripristina/Inizializza impostaz).....	262
Impostazioni dell'orologio della fotocamera (⌚ Impostazioni).....	262
Sceita della lingua (●●)	262
Calibrazione del misuratore di livello (Correggi livello)	263
Controllo dell'elaborazione delle immagini (Mapp. pixel)	263
Visualizzazione della versione firmware (Versione Firmware)	263
Visualizzazione dei certificati (Certificazione)	263
8. Collegamento della fotocamera a dispositivi esterni 264	
Precauzioni per l'utilizzo di Wi-Fi e Bluetooth®	264
Disabilitare la comunicazione wireless della fotocamera (Modalità aereo)	265
Collegamento della fotocamera a uno smartphone	265
Associazione della fotocamera e dello smartphone (Connessione Wi-Fi).....	266
Impostazione di standby della connessione wireless quando la fotocamera è accesa (Bluetooth).....	267
Impostazioni wireless quando la fotocamera è spenta (Standby).....	268
Trasferimento delle immagini a uno smartphone	269
Caricamento automatico delle immagini quando la fotocamera è spenta.....	269

Fotografare in remoto con uno smartphone (Live View).....	270
Fotografare in remoto con uno smartphone (Remote Shutter)....	270
Aggiunta di informazioni sulla posizione alle immagini	271
Ripristino delle impostazioni di connessione dello smartphone (Ripristina -  - Impostazioni).....	271
Modificare la password ( Password di connessione).....	272
Collegamento a computer tramite Wi-Fi.....	272
Installazione del software	272
Preparazione del computer (Windows)	273
Associazione del computer con la fotocamera (Nuovo collegamento).....	274
Regolazione delle impostazioni Wi-Fi (Connessione Wi-Fi)	276
Caricamento di foto nel momento in cui vengono scattate.....	281
Terminare la connessione	283
Uso del telecomando	284
Nome delle parti	284
Connessione	284
Riprese con il telecomando	286
Indirizzo MAC del telecomando.....	287
Precauzioni per l'uso del telecomando	287
Collegamento a computer tramite USB.....	288
Installazione del software	288
Caricamento di foto nel momento in cui vengono scattate ( RAW Controllo)	289
Collegamento della fotocamera per l'elaborazione RAW ad alta velocità ( RAW/Controllo)....	290
Copia di immagini in un computer (Storage/MTP).....	291
Alimentazione della fotocamera tramite USB (USB Power Delivery).....	292
Collegamento a TV o schermi esterni tramite HDMI	293
Visualizzazione di immagini su una TV (HDMI)	293
9. Avvertenze	295
Informazioni importanti sulle caratteristiche di resistenza all'acqua e alla polvere	295
Batteria e caricabatterie.....	296
Uso del caricabatterie all'estero.....	296
10. Informazioni	297
Obiettivi intercambiabili.....	297
Obiettivo MF clutch	298
Display della fotocamera per le funzioni obiettivo IMPOSTA e RICHIAMA	299
Accessori opzionali.....	300
Uso del caricabatterie (BCX-1)....	300
Portabatteria HLD-10	301
Note sull'uso del prodotto.....	302
Unità flash esterne designate.....	303
Fotografia con flash con telecomando wireless.....	304
Altre unità flash esterne.....	306
Accessori principali.....	307
Tabella di sistema.....	308
Pulizia e conservazione della fotocamera.....	310
Pulizia della fotocamera	310
Storage.....	310
Pulizia e controllo del sensore....	311

Mapping pixel - Controllo delle funzioni di elaborazione delle immagini	311
Informazioni e suggerimenti ...	312
Codici di errore	316
Impostazioni predefinite	318
Pannello di controllo super	318
 1 Scheda	321
 2 Scheda	324
Scheda AF	326
Scheda 	328
 Scheda	329
 Scheda	330
Scheda 	334
Capacità scheda di memoria...	336
Specifiche tecniche.....	339
11. MISURE DI SICUREZZA	342
MISURE DI SICUREZZA	342
12. Aggiunte/modifiche dell'aggiornamento del firmware	348
Indice	350

Nome delle parti

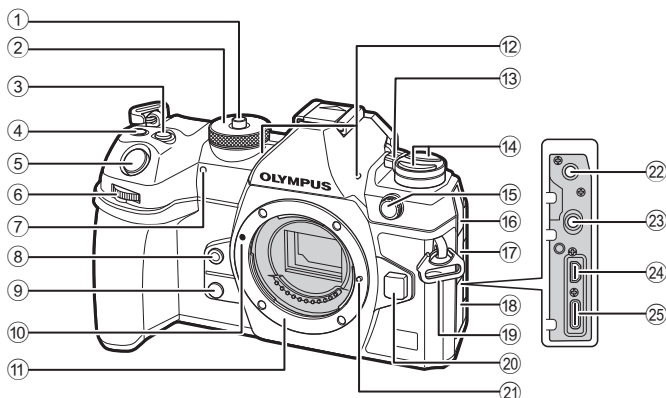

- | | | | |
|---|---|---|---|
| ① | Blocco ghiera modalitàP. 41 | ⑭ | Pulsante P. 228
pulsante AF (modalità
Esposizione/AF).....P. 112, P. 123 |
| ② | Ghiera modalitàP. 41 | ⑮ | pulsante (ripresa in
sequenza/autoscatto/flash).....130 |
| ③ | Pulsante (Compensazione
dell'esposizione) ...P. 45, 47, 49, 52, 109 | ⑯ | ⑮ Terminale flash esterno.....P. 122 |
| ④ | Pulsante (Video)/ (Scatto alta
risoluzione)/ (selezione)
.....P. 61/P. 160/P. 202 | ⑰ | ⑰ Copri-jack microfono |
| ⑤ | Pulsante di scattoP. 41 | ⑱ | ⑱ Copri-jack cuffieP. 185 |
| ⑥ | Ghiera anteriore
.....P. 45 – 52, 65, 192, 210, 221, 223 | ⑳ | ⑲ Mascherina connettore |
| ⑦ | Spia autoscatto/
Illuminat AFP. 130/P. 99 | ㉑ | ⑲ Punto di aggancio della tracolla.....P. 20 |
| ⑧ | Pulsante (Bilanciamento
del bianco one touch)P. 156 | ㉒ | ⑲ Pulsante di rilascio dell'obiettivoP. 30 |
| ⑨ | Pulsante (Anteprima)P. 229 | ㉓ | ㉑ Blocco dell'obiettivo |
| ⑩ | Segno di inserimento
dell'obiettivoP. 28 | ㉔ | ㉒ Jack microfono (mini-jack
stereo ø3,5 mm per microfoni
di terze parti).....P. 184 |
| ⑪ | Bocchettone (Rimuovete il tappo corpo
prima di inserire l'obiettivo). | ㉕ | ㉒ Jack cuffie (mini-jack stereo ø3,5 mm
per cuffie di terze parti).....P. 185 |
| ⑫ | Microfono stereoP. 184, 204 | ㉖ | ㉔ Connettore HDMI
(Tipo D).....P. 186, P. 293 |
| ⑬ | Leva ON/OFFP. 32 | ㉗ | ㉕ Connettore USB
(tipo C).....P. 24, 25, 288, 292 |

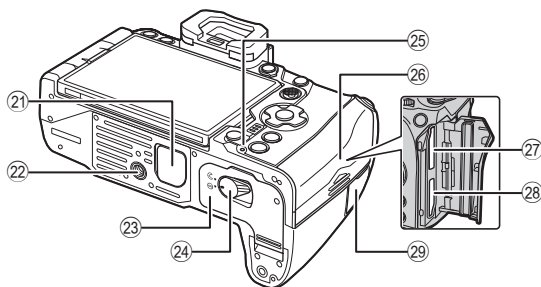
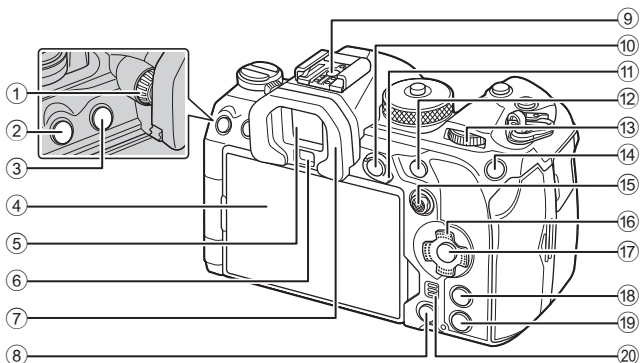

- ① Ghiera di regolazione delle diottrie.....P. 39
- ② Pulsante **MENU**.....P. 65
- ③ Pulsante **LV**.....P. 39
- ④ Monitor (Touch screen).....P. 36, 39, 43, 104, 195
- ⑤ Mirino.....P. 39, 233
- ⑥ Sensore ottico
- ⑦ Oculare.....P. 307
- ⑧ Pulsante **⏏** (Cancella).....P. 198
- ⑨ Slitta di contatto flash.....P. 122, 306
- ⑩ Pulsante **AEL / On** (protezione).....P. 112/P. 197
- ⑪ Leva **Fn**.....P. 45–51, 224
- ⑫ Pulsante **AF-ON**.....P. 87
- ⑬ Ghiera posteriore (☺).....P. 45–52, 65, 192, 210, 221, 223
- ⑭ Pulsante **ISO / ★** (classificazione).....P. 116/P. 201
- ⑮ Multiselettore (☺/☺).....P. 79, 223
- ⑯ Tasti a freccia (△ ▽ ◀ ▶).....P. 192
- ⑰ Pulsante **OK**.....P. 65, 71, 192
- ⑱ Pulsante **INFO**.....P. 40, P. 67, 191
- ⑲ Pulsante **▶** (Riproduzione).....P. 192
- ⑳ Altoparlante
- ㉑ Coperchio del portabatteria.....P. 301
- ㉒ Innesto treppiede
- ㉓ Sportello vano batteria.....P. 22
- ㉔ Blocco vano batteria.....P. 22
- ㉕ Spia di carica batteria.....P. 25
- ㉖ Coperchio vano scheda.....P. 26
- ㉗ Slot scheda 1.....P. 26
- ㉘ Slot scheda 2.....P. 26
- ㉙ Coperchio terminale cavo per comando a distanza (Terminale cavo per comando a distanza).....P. 284

Contenuto della confezione

Al momento dell'acquisto, la confezione contiene la fotocamera e i seguenti accessori. Se riscontrate mancanze o danni al contenuto della confezione rivolgetevi al vostro rivenditore.



Fotocamera



Tappo corpo macchina *



Oculare EP-18 *

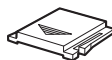

Protezione slitta di contatto a caldo *



Cinghia

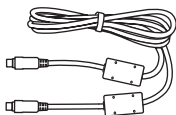

Cavo USB CB-USB13

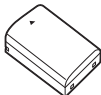

Batteria ricaricabile agli ioni di litio BLX-1

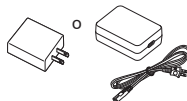

Alimentatore USB F-7AC



Clip per cavo CC-1



Proteggi cavo CP-2

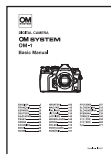

Manuale base

• Certificato di garanzia

* Il tappo del corpo macchina e la protezione della slitta di contatto a caldo sono montati o inseriti nella fotocamera.

⚠ I contenuti potrebbero variare in base alla località di acquisto.

⚠ La batteria non è completamente carica al momento dell'acquisto. Caricate la batteria prima dell'uso (P. 24).

Attacco della tracolla

- 1 Prima di attaccare la tracolla, rimuovete l'estremità dal passante e allentate la tracolla come mostrato.

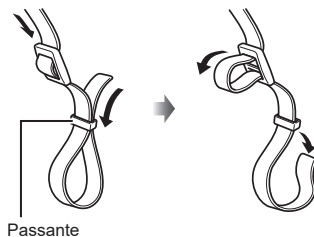

- 2 Passate l'estremità della tracolla attraverso l'apposito occhio e tornate indietro attraverso il passante.

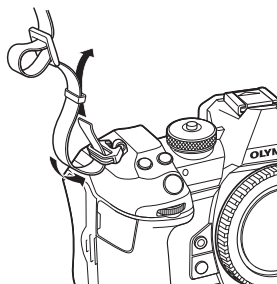

- 3 Passate l'estremità della tracolla attraverso la fibbia e serrate come mostrato.

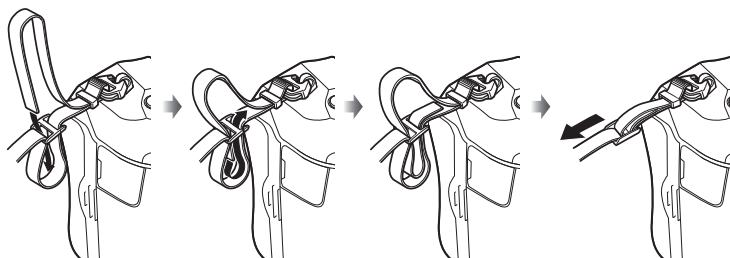

- Collegate l'altra estremità della tracolla all'altro punto di aggancio.
- Dopo aver applicato la tracolla, tiratela con fermezza per assicurarvi che non si allenti.

Fissaggio dei proteggi cavi

Fissate i proteggi cavi in dotazione quando collegate i cavi USB e HDMI in dotazione. Ciò impedisce la disconnessione accidentale e danni ai connettori.

- 1 Fissate il proteggi cavo sulla fotocamera.

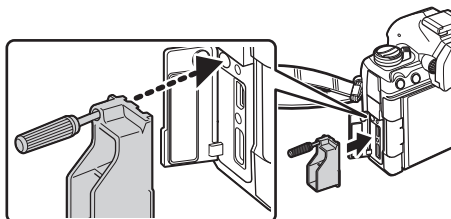

- 2 Serrate la vite.

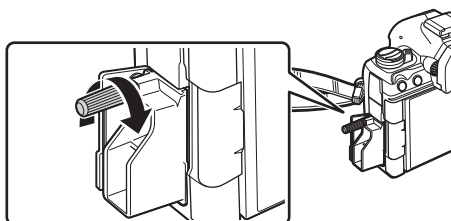

- 3 Fissate il fermacavo al cavo e attaccate il fermacavo alla tracolla.
 - Il fermacavo viene fissato alla fibbia.

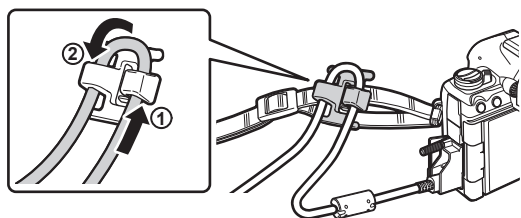

Inserimento e rimozione della batteria

Inserimento della batteria

- 1 Confermare che la leva **ON/OFF** sia in posizione **OFF**.

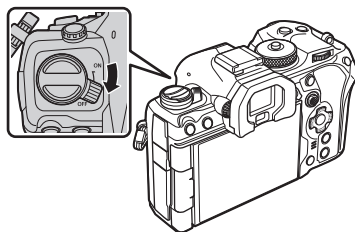

- 2 Aprite lo sportello vano batteria.

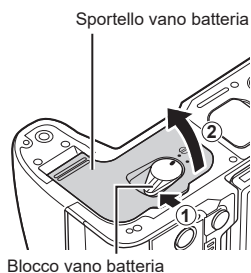

- 3 Inserimento della batteria.
ⓘ Usate solo batterie BLX-1 (P. 19, 341).

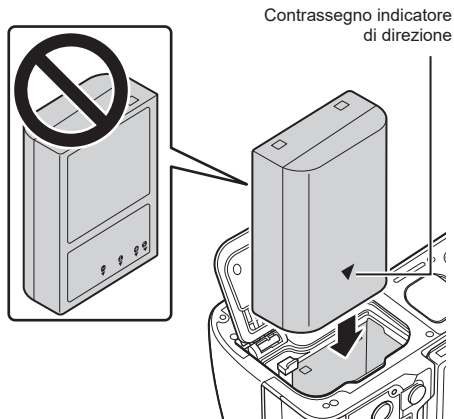

4 Chiudete lo sportello del vano batterie.

- ① Accertatevi che lo sportello del vano batteria sia chiuso prima di usare la fotocamera.

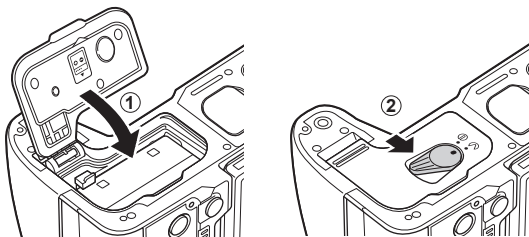

⚠ È consigliabile avere una batteria di riserva in caso di utilizzo prolungato, nel caso la batteria inserita si scarichi.

⚠ Consultate anche «Batteria e caricabatterie» (P. 296).

Rimozione della batteria

Spegnete la fotocamera prima di aprire o chiudere lo sportello del vano batteria. Per rimuovere la batteria, spingete prima il pomello di blocco batteria nella direzione della freccia, quindi rimuovetela.

- ⚠ Non rimuovete mai le batterie o le schede di memoria mentre viene visualizzato l'indicatore di accesso alla scheda di memoria (P. 36).
- ⚠ Se non riuscite a rimuovere la batteria, rivolgetevi a un distributore autorizzato o a un centro di assistenza. Non forzate.

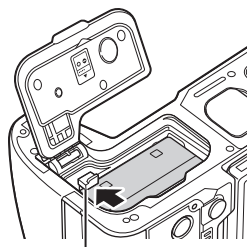

Pomello di blocco della batteria

Caricamento della batteria con l'adattatore USB-AC incluso

- ⓘ La batteria non è completamente carica al momento dell'acquisto. Caricate la batteria prima dell'uso.

- 1** Controllate che la batteria sia stata inserita nella fotocamera e collegate il cavo USB e l'alimentatore CA USB.

- Quando viene collegato il cavo USB, utilizzate il proteggi cavo e il fermacavo in dotazione per evitare di danneggiare i connettori. ➤ «Fissaggio dei proteggi cavi» (P. 21)
- ⓘ Assicuratevi di usare esclusivamente il cavo USB (CB-USB13) fornito con la fotocamera o venduto separatamente.

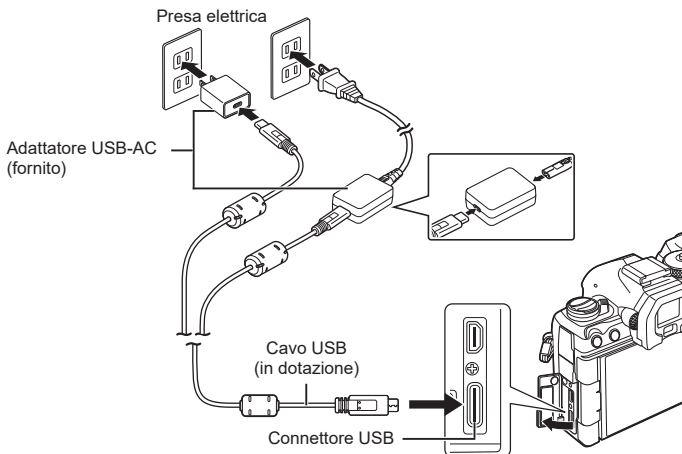

- La spia di carica della batteria si accende durante la carica. La ricarica a fotocamera spenta richiede circa 2 ore e 30 minuti. La spia si spegne mentre le batterie raggiungono la piena carica. Rimuovere il cavo USB dalla fotocamera.

- ⓘ Se si verifica un errore di ricarica, la spia CHARGE lampeggia. Scollegate e ricollegate il cavo USB.

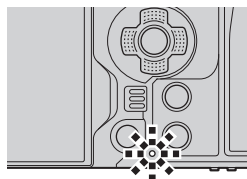

- ⓘ La batteria verrà caricata indipendentemente dal fatto che la fotocamera sia accesa o spenta. Il tempo di ricarica sarà più lungo se la fotocamera è accesa.
- ⓘ La ricarica si interrompe quando la temperatura della batteria è troppo alta, per poi riprendere quando la temperatura scende.
- ⓘ Potete usare un caricabatteria (BCX-1, venduto separatamente) per ricaricare la batteria (P. 300).
- ⓘ Per motivi di sicurezza, la ricarica potrebbe richiedere più tempo o la batteria potrebbe non essere completamente carica quando la batteria viene caricata in un ambiente ad alta temperatura.

ⓘ **Adattatore USB-AC**

- Assicuratevi di staccare l'adattatore USB-AC per la pulizia. Lasciare l'adattatore USB-AC collegato durante la pulizia potrebbe comportare lesioni o folgorazione.

Caricare la batteria con un dispositivo USB

La batteria inserita nella fotocamera si ricarica quando la fotocamera viene collegata tramite cavo USB a un dispositivo USB conforme a USB PD.

■ Ricarica tramite USB

- 1 Confermare che la leva **ON/OFF** sia in posizione **OFF**.

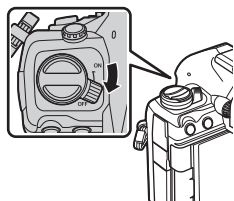

- 2 Collegate la fotocamera a un computer usando un cavo USB.

- Quando viene collegato il cavo USB, utilizzate il proteggi cavo e il fermacavo in dotazione per evitare di danneggiare i connettori.  «Fissaggio dei proteggi cavi» (P. 21)
- La spia di carica della batteria si accende durante la carica. I tempi di ricarica variano in base all'uscita del dispositivo USB. La spia si spegne mentre le batterie raggiungono la piena carica.

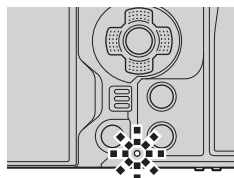
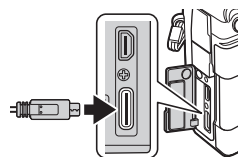

- ⓘ Se si verifica un errore di ricarica, la spia CHARGE lampeggia. Scollegate e ricollegate il cavo USB.
- ⚙ L'alimentazione di energia si interrompe quando la batteria è carica. Scollegate e ricollegate il cavo USB per riprendere la ricarica.
- ⚙ La fotocamera può essere alimentata utilizzando batterie portatili o dispositivi simili collegati tramite USB. Per maggiori informazioni, consultate «Alimentazione della fotocamera tramite USB (USB Power Delivery)» (P. 292).

Inserimento e rimozione della scheda

Inserimento della scheda

In questo manuale, tutti i dispositivi di memoria sono indicati come «schede».

La fotocamera utilizza schede di memoria SD, SDHC o SDXC di terze parti conformi allo standard SD (Secure Digital).

Occorre formattare le schede con questa fotocamera prima di utilizzarle per la prima volta o se sono state utilizzate con altre fotocamere o computer. ➔ «Formattazione della scheda (Config. sch)» (P. 246)

- La fotocamera ha due slot per schede.

- 1 Confermate che la leva **ON/OFF** sia in posizione **OFF**.

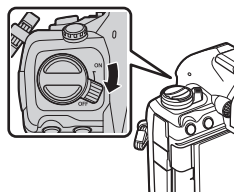

- 2 Aprite lo sportello vano scheda.

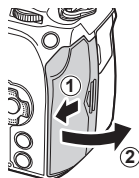

- 3 Inserite la scheda.

- Fate scorrere la scheda finché non si blocca in posizione.
- ⚠ Non inserire una scheda danneggiata o deformata con la forza. Tale operazione potrebbe danneggiare lo sportello del vano scheda.

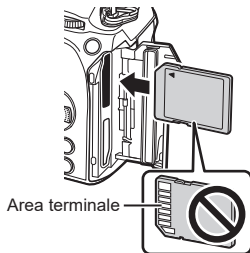

- 4 Chiudete lo sportello vano scheda.

- Chiudete lo sportello fino a sentire un clic.

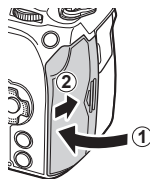



Rimozione della scheda

Premete la scheda per espellerla. Estraiete la scheda.

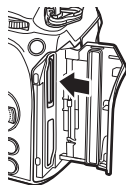
- ⚠ Non rimuovete mai le batterie o le schede di memoria mentre viene visualizzato l'indicatore di accesso alla scheda di memoria (P. 36).



Utilizzo di due schede di memoria

Quando si inseriscono due schede di memoria, è possibile scegliere il modo in cui ciascuna scheda viene utilizzata in base ai propri obiettivi.  «Impostazione della scheda in cui registrare ( Impostazioni slot scheda /  Impostazioni slot scheda)» (P. 247)

- Registrare solo su una scheda selezionata
- Registrare su una scheda selezionata fino a quando non è piena, quindi registrare sulla seconda scheda
- Registrare le immagini con dimensioni o rapporti di compressione diversi su diverse schede
- Registrare copie di ciascuna immagine su entrambe le schede

Schede di memoria utilizzabili



In questo manuale, tutti i dispositivi di memoria sono indicati come «schede». Con questa fotocamera potete usare i seguenti tipi di schede di memoria SD (disponibili in commercio): SD, SDHC e SDXC. Per avere informazioni più aggiornate, visitate il sito nostro Web.



Interruttore di protezione da scrittura della scheda SD

Il corpo della scheda SD dispone di un interruttore di protezione da scrittura. Impostando l'interruttore su «LOCK» si evita la scrittura dei dati sulla scheda. Spostate il pulsante nella posizione di sblocco per consentire la scrittura.



- ⚠ Quando registrate dei filmati, usate una scheda SD che supporta una classe di velocità SD pari o superiore a 10.
- ⚠ È necessaria una scheda UHS-II o UHS-I con classe di velocità UHS 3 o superiore quando è selezionata una risoluzione video di [4K] o [C4K] nel menu [ ←] o una compensazione di movimento [A-I] (All Intra) nel menu [ ←].
- ⚠ I dati nella scheda non vengono cancellati completamente nemmeno dopo la formattazione della stessa o la cancellazione dei dati. Al momento di gettare la scheda, distruggetela per evitare la divulgazione di informazioni personali.
- ⚠ L'accesso ad alcune funzioni di riproduzione e simili potrebbe essere limitato quando il pulsante di protezione da scrittura è impostato sulla posizione «LOCK».

Montaggio e rimozione dell'obiettivo

1

Preparazione

Montaggio dell'obiettivo sulla fotocamera

- Consultate pagina 297 per informazioni sugli obiettivi compatibili.

- 1 Confermate che la leva **ON/OFF** sia in posizione **OFF**.

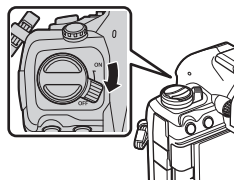

- 2 Rimuovete il tappo posteriore dell'obiettivo e il tappo corpo macchina della fotocamera.

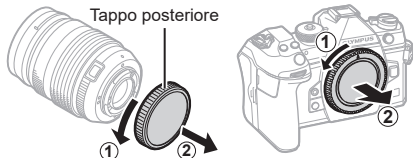

- 3 Allineate il riferimento di montaggio dell'obiettivo (rosso) sulla fotocamera con il riferimento di allineamento (rosso) sull'obiettivo, quindi inserite l'obiettivo nel corpo della fotocamera.

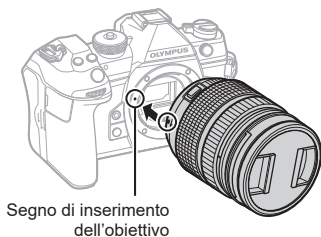

- 4 Ruotate l'obiettivo in senso orario fino a sentire un clic.
 - ⌚ Non premete il pulsante di rilascio dell'obiettivo.
 - ⌚ Non toccate le parti interne della fotocamera.

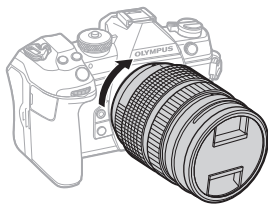

5 Rimuovere il copriobiettivo anteriore.

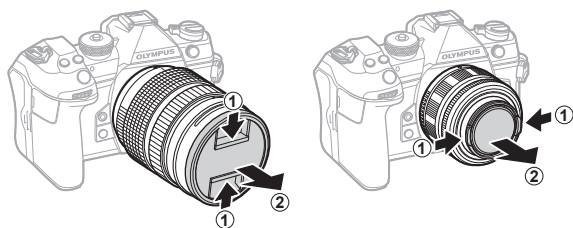

Rimozione dell'obiettivo

- 1 Confermate che la leva **ON/OFF** sia in posizione **OFF**.

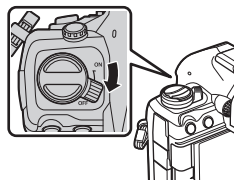

- 2 Tenete il pulsante di rilascio dell'obiettivo e ruotate l'obiettivo come mostrato.

Pulsante di rilascio
dell'obiettivo

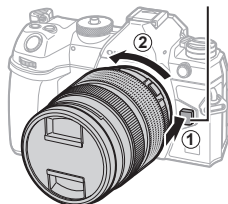

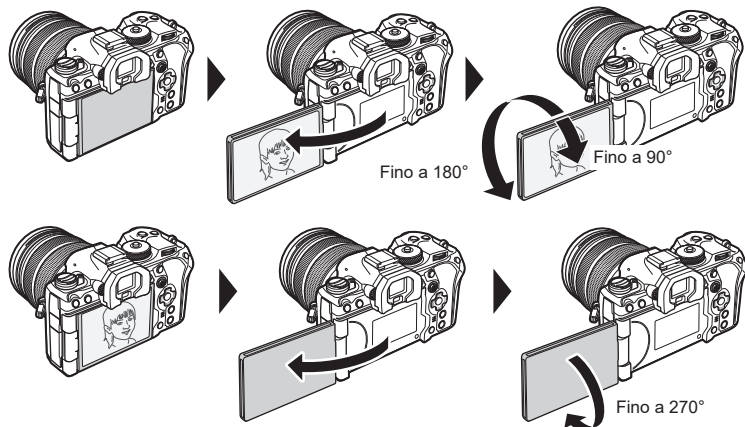

Utilizzo del monitor

Ruotate il monitor per facilitare la visualizzazione. L'angolazione del monitor può essere regolata in base alle condizioni al momento dello scatto.

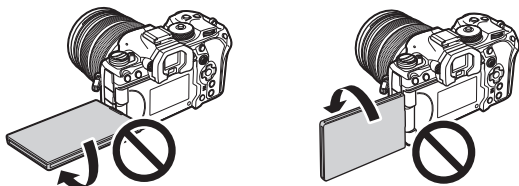

- Ruotate delicatamente il monitor entro il suo raggio di movimento. Il tentativo di ruotare il monitor oltre i limiti indicati di seguito potrebbe danneggiare i connettori.



- La fotocamera può essere configurata per visualizzare un'immagine speculare della vista attraverso l'obiettivo o ridurre automaticamente lo zoom negli obiettivi con zoom motorizzato quando il monitor viene ruotato per autoritratti.  «Assistente selfie (Assist Selfie)» (P. 232)

Accensione della fotocamera

- 1 Spostate la leva **ON/OFF** nella posizione **ON** per accendere la fotocamera.
 - Quando la fotocamera è accesa, il monitor si accende per visualizzare il pannello di controllo super (P. 71).
Se avvicinate l'occhio al mirino, quest'ultimo si accende. Quando il mirino è acceso, il monitor si spegne.
 - Vedere P. 39 per informazioni su come passare dal mirino al monitor e viceversa.
 - Per spegnere la fotocamera, riportate la leva nella posizione **OFF**.

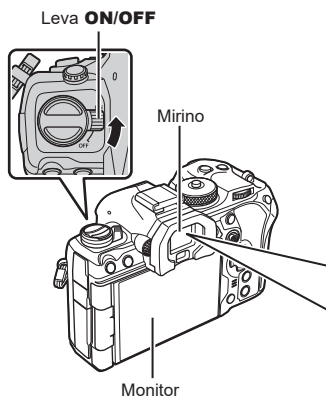

Livello batteria

La fotocamera visualizza il livello della batteria attualmente in uso. Il livello della batteria è mostrato come percentuale.



La leva **Fn** può essere configurata per accendere e spegnere la fotocamera utilizzando l'opzione [Leva Fn/Leva Accen] «Configurare [Leva Fn/Leva Accensione]» (P. 227)

Modalità di riposo

Se non vengono utilizzati comandi per un periodo impostato, la fotocamera entrerà automaticamente in modalità di riposo per ridurre il consumo delle batterie. Questo è indicato come «Modalità Autospeg.».

- Quando la fotocamera entra in modalità di riposo, il monitor si spegne e l'operazione viene sospesa. Premendo il pulsante di scatto o il pulsante si riattiva la fotocamera.
 - Se non viene eseguita alcuna operazione per un determinato periodo impostato dopo l'attivazione della modalità di riposo, la fotocamera si spegne automaticamente. La fotocamera può essere riattivata accendendola di nuovo.
- ① La fotocamera può richiedere ulteriore tempo per riattivarsi dalla modalità di riposo quando [Acceso] (attivato) è selezionato per [Impostazioni] [Standby].
 «Impostazioni wireless quando la fotocamera è spenta (Standby)» (P. 268)
 - ① Il ritardo prima che la fotocamera entri in modalità di riposo o si spenga automaticamente può essere selezionato nel menu «Impostare le opzioni di riposo (risparmio energetico) (Riposo)» (P. 259), «Impostare le opzioni di autospegnimento (Spegnimento auto.)» (P. 259)

Configurazione iniziale

Dopo aver acceso la fotocamera per la prima volta, eseguite la configurazione iniziale scegliendo una lingua e impostando l'orologio della fotocamera.

⚠ Anche al nome del file vengono aggiunte le informazioni su data e ora. Assicuratevi di impostare correttamente questi dati prima di utilizzare la fotocamera. Se la data e l'ora non sono state impostate, alcune funzioni non possono essere usate.

- 1 Premete il pulsante **OK** quando viene visualizzata la finestra della configurazione iniziale e vi viene richiesto di scegliere una lingua.



- 2 Evidenziate la lingua desiderata usando i pulsanti **△ ▽ < ▷** o la ghiera anteriore o posteriore.



- 3 Premete il pulsante **OK** quando la lingua desiderata è evidenziata.

- Se premete il pulsante di scatto prima di premere il pulsante **OK**, la fotocamera uscirà dalla modalità di scatto e non sarà selezionata alcuna lingua. Potete eseguire la configurazione iniziale spegnendo la fotocamera e accendendola di nuovo per visualizzare la finestra di dialogo della configurazione iniziale e ripetendo il processo dal passaggio 1.
- La lingua può essere modificata in qualsiasi momento dal menu **☰** «Cosa fare se non è possibile leggere il display» (P. 35)



- 4** Impostate data, ora e formato data.
- Visualizzate gli elementi utilizzando i pulsanti <>.
 - Usate i pulsanti Δ ∇ per modificare l'elemento evidenziato.
 - L'orologio può essere regolato in qualsiasi momento dal menu \mathbb{I} «Impostazioni dell'orologio della fotocamera (🕒 Impostazioni)» (P. 262)

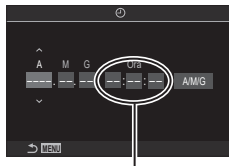

L'ora viene visualizzata nel formato 24 ore.

- 5** Premete il pulsante \odot .
- 6** Evidenziate un fuso orario usando i pulsanti Δ ∇ e premete il pulsante \odot .
- Premete il pulsante **INFO** per abilitare o disabilitare l'ora legale.
- 7** Premete il pulsante \odot per impostare l'orologio.

- 🔗 Le informazioni su data e ora vengono memorizzate sulla scheda insieme alle immagini.
- 🔗 Se dopo aver rimosso la batteria dalla fotocamera non la utilizzerete per un po', le impostazioni di data e ora potrebbero tornare ai valori predefiniti. In tal caso, impostate la data e l'ora dal menu \mathbb{I} «Impostazioni dell'orologio della fotocamera (🕒 Impostazioni)» (P. 262)
- 🔗 Potreste dover regolare la frequenza di fotogrammi prima di riprendere i video.
 \mathbb{I} «Impostare la qualità di foto e filmati (📷🔍 / 📷📷)» (P. 144)

Cosa fare se non è possibile leggere il display

Se osservate caratteri o parole non familiari in altre lingue, è possibile che non sia stata selezionata la lingua desiderata. Seguite i passaggi sottostanti per scegliere un'altra lingua.

- 1 Premete il pulsante **MENU** per visualizzare i menu.

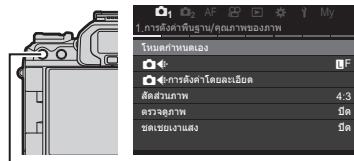

Pulsante **MENU**

- 2 Evidenziate la scheda **?** (configuraz.) usando la ghiera anteriore.



- 3 Selezionate una schermata in cui appare **[?]** usando i pulsanti **<>** o la ghiera posteriore.

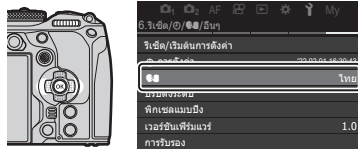

- 4 Evidenziate **[?]** usando i pulsanti **△▽** e premete il pulsante **OK**.



- 5 Evidenziate la lingua desiderata utilizzando i pulsanti **△▽<>** e premete il pulsante **OK**.



2 Fotografia

Visualizzazione delle informazioni durante la ripresa





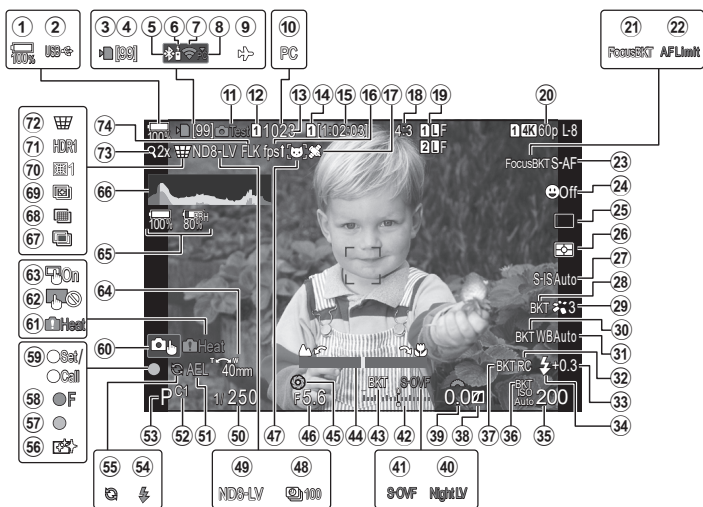

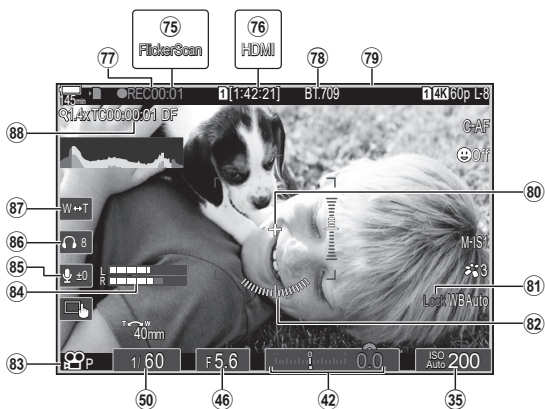

☞ Per informazioni sul pannello di controllo super, che appare sul monitor per impostazione predefinita, consultate P. 73.



Visualizzazione monitor durante la fotografia



Visualizzazione monitor durante la modalità filmato



- ① Livello batteria.....P. 32
- ② USB PD.....P. 292
- ③ Indicatore di scrittura su scheda.....P. 23, 27
- ④ Numero massimo di scatti continui.....P. 132
- ⑤ Connessione **Bluetooth®** attiva.....P. 265, 285
- ⑥ Telecomando.....P. 285
- ⑦ Connessione LAN wireless...P. 266, 272
- ⑧ Connessione attiva a computer (Wi-Fi).....P. 272
- ⑨ Modalità aereo.....P. 265
- ⑩ Connessione attiva a computer (USB)*1.....P. 289
- ⑪ Immagine prova.....P. 215
- ⑫ Salva impostazioni .....P. 248
- ⑬ Numero di immagini memorizzabili.....P. 336
- ⑭ Salva Slot .....P. 248
- ⑮ Tempo di registrazione disponibile.....P. 336
- ⑯ Parte fotogr.....P. 230
- ⑰ Informazioni posizione Bluetooth...P. 271
- ⑱ Rapporto di formato.....P. 148
- ⑲  Qualità dell'immagine.....P. 144
- ⑲  Qualità dell'immagine.....P. 145
- ⑳ BKT messa a fuoco.....P. 182
- ㉑ Limitatore AF.....P. 95
- ㉒ Modalità AF.....P. 75
- ㉓ Priorità viso/priorità occhi.....P. 91
- ㉔ Modalità Drive (singolo fotogramma/ scatto in sequenza/autoscatto/ riduzione delle vibrazioni/fotografia silenziosa/Pro Capture).....P. 130
- ㉕ Modalità di lettura esposimetrica.....P. 112
- ㉖ Stabilizz img.....P. 140
- ㉗ BKT ART.....P. 181
- ㉘ Modalità foto.....P. 149
- ㉙ BKT Bil bian.....P. 179
- ㉚ Bilanciamento del bianco.....P. 154
- ㉛ Modalità RC.....P. 128
- ㉜ Controllo dell'intensità del flashP. 127
- ㉝ Modalità flash.....P. 123
- ㉞ Sensibilità ISO.....P. 116
- ㉟ BKT ISO.....P. 180
- ㊱ BKT FL.....P. 179
- ㊲ Controllo alte luci e ombre.....P. 220
- ㊳ Valore della compensazione di esposizione.....P. 109
- ㊴ Visione notturna.....P. 230
- ㊵ Modalità LV.....P. 230
- ㊶ Compensazione dell'esposizione.....P. 109
- ㊷ BKT AE.....P. 178
- ㊸ Indic. messa a fuoco.....P. 105
- ㊹ Anteprema.....P. 229
- ㊺ Valore dell'apertura.....P. 45, 47
- ㊻ Rilevamento soggetto.....P. 93
- ㊼ Ripresa Time Lapse.....P. 171
- ㊽ Fotografia con filtro ND Live.....P. 162
- ㊾ Tempo di posa.....P. 45, 49
- ㊿ Blocco AE.....P. 112
- ① Modalità Personalizza.....P. 58
- ② Modalità di ripresa.....P. 45
- ③ Flash.....P. 121 (lampeggiante: caricamento in corso, spia accesa: ricarica completata)
- ④ Pro Capture attivo.....P. 137
- ⑤ Rimozione della polvere.....P. 311
- ⑥ Indicatore di conferma AF.....P. 42
- ⑦ SH2 Avviso diaframma.....P. 130
- ⑧ Funzioni IMPOSTA/RICHIAMA.....P. 299
- ⑨ Funzionamento touch.....P. 43
- ⑩ Avviso temperatura interna.....P. 316
- ⑪ Disabilitare il funzionamento touch.....P. 104
- ⑫ Funzionamento touch.....P. 43
- ⑬ Direzione di funzionamento zoom/ Lunghezza focale
- ⑭ Informazioni batterie.....P. 32, 301
- ⑮ Istogramma.....P. 40
- ⑯ Esp Multip.....P. 167
- ⑰ Scatto alta risoluzione.....P. 160
- ⑱ Stack messa a fuoco.....P. 164
- ⑲ Compensaz. Fisheye.....P. 175
- ⑳ HDR.....P. 166
- ㉑  Comp. eff. trapezio.....P. 174
- ㉒ Teleconverter digitale.....P. 170
- ㉓ Ripresa anti-sfarfallio.....P. 139
- ㉔ Controllo sfarfallio.....P. 111
- ㉕ Uscita HDMI.....P. 186
- ㉖ Tempo registrazione (visualizzato durante la registrazione).....P. 61
- ㉗  Assist Vista.....P. 159

- 79 Cornice rossa durante la registrazione di videoP. 189
 - 80 Marker centrale.....P. 187
 - 81  BloccoP. 157
 - 82 Misuratore di livello.....P. 40
 - 83 Modalità  (modalità esposizione video).....P. 62
 - 84 Misurazione livello registrazioneP. 64
 - 85 Livello di registrazione audioP. 64
 - 86 Volume cuffieP. 64
 - 87 Zoom elettricoP. 64
 - 88 TimecodeP. 185
- *1 Visualizzato quando la fotocamera è collegata a OM Capture in modalità [RAW/Controllo] e il computer è l'unica posizione di salvataggio delle immagini (P. 289).

Commutazione tra display

La fotocamera utilizza un sensore ottico per passare automaticamente dal monitor al mirino. Il mirino e il display del monitor (pannello di controllo super/live view) mostrano anche informazioni sulle impostazioni della fotocamera. Sono disponibili opzioni per controllare la commutazione del display e scegliere le informazioni mostrate.

Per impostazione predefinita, il monitor della fotocamera visualizza il pannello di controllo super (P. 71).

Inquadratura di foto nel mirino

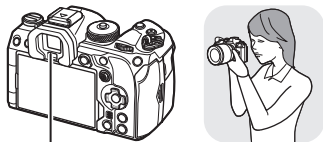

Mirino



Il mirino si accende automaticamente quando si appoggia l'occhio. Quando il mirino si accende il monitor si spegne.

Inquadratura di foto nel monitor

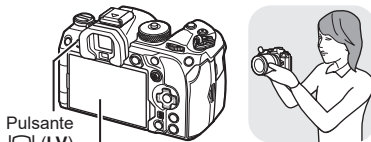

Pulsante
IOI (LV)

Monitor



Il monitor mostra il pannello di controllo super. Cambia in visualizzazione dal vivo quando si preme il pulsante IOI (LV).

↓ Pulsante IOI (LV)



- Se il mirino non è a fuoco, avvicinare l'occhio al mirino e mettere a fuoco il display ruotando la ghiera di regolazione della diottria.

Ghiera di regolazione delle diottrie

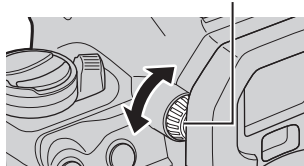

- Sono disponibili opzioni di commutazione e di visualizzazione sul mirino.
 - «Selezione dello stile visualizzazione dell'obiettivo (Stile EVF)» (P. 233),
 - «Configurazione del sensore ottico (Impostazioni sensore ottico)» (P. 255)

Usando il pulsante **INFO**, è possibile navigare tra le informazioni visualizzate sul monitor durante la ripresa.



Pulsante **INFO**

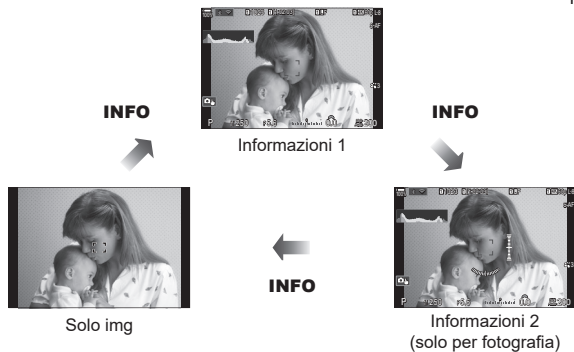

- E' possibile scorrere tra le schermate di visualizzazione delle informazioni in entrambe le direzioni ruotando la ghiera mentre si preme il pulsante **INFO**.
- Le informazioni mostrate nella modalità fotografia e nella modalità filmato possono essere impostate individualmente. «Indicatori di ripresa (Impostazioni Info/ Impostazioni Info)» (P. 235)
- Potete scegliere se visualizzare o meno le informazioni quando si preme a metà il pulsante di scatto. «Configurazione del display quando si preme il pulsante di scatto a metà (Info premendo $\frac{1}{2}$ a metà)» (P. 236)

Visualizzazione istogramma

Viene visualizzato un istogramma che mostra la distribuzione della luminosità nell'immagine. L'asse orizzontale fornisce la luminosità, quello verticale il numero di pixel di ogni luminosità nell'immagine. Le aree sopra il limite superiore durante la fotografia sono visualizzate in rosso, quelle sotto il limite inferiore e l'esposizione spot in verde. Potete scegliere i limiti superiore e inferiore. «Avviso esposizione istogramma (Imposta Istogramma)» (P. 241)

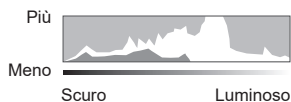

Alte luci e ombre

Le alte luci e le ombre, definite in base ai limiti superiore e inferiore per la visualizzazione sull'istogramma, sono visualizzate in rosso e blu. Potete scegliere i limiti superiore e inferiore. «Avviso esposizione istogramma (Imposta Istogramma)» (P. 241)

Visualizzazione misuratore livello

Viene indicato l'orientamento della fotocamera. La direzione inclinata viene indicata sulla barra verticale, mentre la direzione orizzontale sulla barra orizzontale.

- Il misuratore di livello è destinato a essere utilizzato esclusivamente come riferimento.
- Calibrate il misuratore se osservate che non è più livellato. «Calibrazione del misuratore di livello (Correggi livello)» (P. 263)

Scattare fotografie

PASMB 

Usate la ghiera modalità per selezionare la modalità di ripresa e poi scattate.

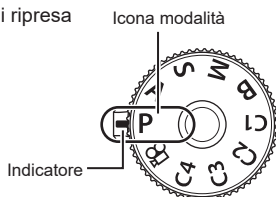

Tipi di modalità di ripresa

Per saperne di più su come usare le varie modalità di ripresa, leggete le seguenti informazioni.

P	AE programma (P. 45)
A	AE Priorità diaframma (P. 47)
S	AE Priorità otturatore (P. 49)
M	Esposizione manuale (P. 51)
B	Bulb/time (P. 53)
	Composita Live (P. 56)
C1/C2/C3/C4	Personalizza (P. 59)

 Per informazioni su  sul selettore di modalità, vedere P. 61.

1 Premete il blocco della ghiera modalità per rilasciarlo e ruotate per impostare la modalità che desiderate utilizzare.

- Quando il blocco della ghiera modalità è stato premuto, la ghiera modalità è bloccata. Ogni volta che premete il blocco della ghiera modalità, si attiva il blocco o il rilascio.

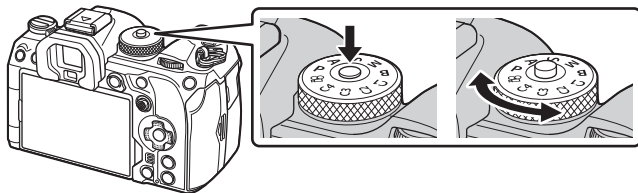

2 Inquadrate.

- ① Verificate che le dita o la tracolla della fotocamera non ostruiscano l'obiettivo o l'illuminatore AF.

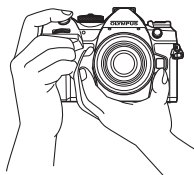

Posizione paesaggio

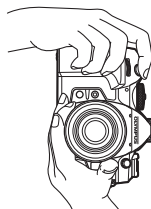

Posizione ritratto

3 Regolate la messa a fuoco.

- Premete leggermente il pulsante di scatto nella prima posizione (premete il pulsante di scatto a metà).
Vengono visualizzati l'indicatore di conferma AF (●) e una cornice verde (crocino AF) nella posizione di messa a fuoco.

🔊 Potete anche mettere a fuoco premendo il pulsante **AF-ON**. (P. 86)



- ① Se la fotocamera non è in grado di mettere a fuoco, l'indicatore di conferma AF lampeggerà (P. 312).
- ① Il riquadro AF varia a seconda dell'opzione scelta per la modalità target AF. Modificate l'area (P. 80) e la posizione (P. 79) del crocino AF come desiderato.
- ① Il riquadro AF non viene visualizzato quando viene scelto [Tutto] per la modalità target AF (P. 80).

4 Rilasciate il pulsante di scatto.

- Premetelo completamente (a fondo).
- La fotocamera rilascerà il pulsante di scatto e scatterà una foto.



🔊 È possibile mettere a fuoco e scattare foto utilizzando il touch screen. 🖱️ «Scatto con controllo touch screen» (P. 43)

Scatto con controllo touch screen





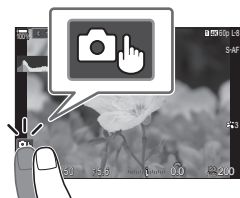

PASMB 

Potete toccare il soggetto per mettere a fuoco e scattare una fotografia.



2

Fotografia

	Toccate un oggetto per metterlo a fuoco e rilasciare automaticamente il pulsante di scatto. Questa opzione non è disponibile in modalità B (bulb),  (video) o quando si seleziona [S AF] o [S AF MF] per modalità AF (P. 75).
	Lo scatto con controllo touch screen è disabilitato.
	Toccate per visualizzare un crocino AF e mettere a fuoco il soggetto nell'area selezionata. Potete usare il touch screen per scegliere la posizione e la dimensione della cornice di messa a fuoco. Potete fotografare premendo il pulsante di scatto.
	Toccate per scegliere il soggetto usato per la messa a fuoco quando vengono rilevati più soggetti per il ritratto.  è visualizzato quando viene selezionata un'opzione diversa da [Spento] per [Rilevamento viso e occhi] (P. 91). La selezione del soggetto non è disponibile quando viene selezionata una velocità fotogrammi di [FHD 120/60p L-8] (registrazione di filmati High-Speed) per la modalità  (video) (P. 145).

- Toccando un'icona si passa alle impostazioni.

⚠ Non toccate il display con le unghie o altri oggetti appuntiti.

⚠ Guanti o protezioni del monitor possono interferire con il funzionamento del touch screen.

■ Visualizzazione in anteprima del soggetto (VS)

1 Toccate il soggetto nel display.

- Verrà visualizzato un crocino AF.
- Usate il cursore per scegliere la dimensione della cornice.
- Toccate  per disattivare il display del crocino AF.

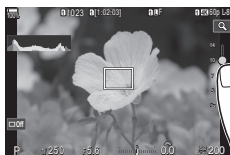

2 Utilizzate il cursore per regolare la dimensione del crocino AF, quindi toccate per effettuare l'ingrandimento nella posizione del fotogramma.

- Usate il dito per scorrere il display quando l'immagine è ingrandita.
- Toccate  per annullare la visualizzazione dello zoom.

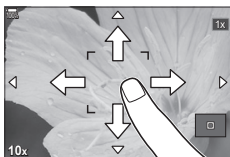

- Le situazioni in cui le operazioni con il touch screen non sono disponibili comprendono le seguenti.

Mentre sono in uso i pulsanti o le ghiera della fotocamera

- E' possibile disattivare il funzionamento della schermata touch.  «Disattivazione dei comandi touch (Impost. touch screen)» (P. 254)

Le immagini sono visualizzate subito dopo lo scatto. Questo vi consente di rivedere rapidamente lo scatto. Potete scegliere per quanto tempo le immagini restano visualizzate o disabilitare la visione della foto.

Per terminare la visualizzazione della foto e riprendere a scattare in qualsiasi momento, premete a metà il pulsante di scatto.

0.3–20sec	Scegliete per quanto tempo le immagini restano visualizzate.
Spento	La visione della foto è disabilitata. La fotocamera continua a visualizzare attraverso l'obiettivo dopo lo scatto.
Auto 	Consente di passare alla riproduzione dopo lo scatto. Potete eliminare le immagini ed eseguire operazioni di riproduzione.

1 Premete il pulsante **MENU** per visualizzare i menu.

2 Evidenziate la scheda 1 usando la ghiera anteriore.

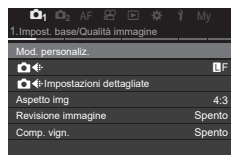

3 Evidenziate [1. Impostazioni di base/qualità dell'immagine] usando i pulsanti \triangleleft \triangleright o la ghiera posteriore.

4 Evidenziate [Revisione immagine] usando i pulsanti \triangle ∇ e premete il pulsante \odot .

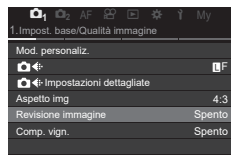

5 Modificate l'impostazione usando i pulsanti \triangle ∇ e premete il pulsante \odot .

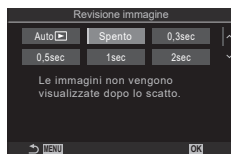

6 Premete il pulsante **MENU** per uscire dai menu.

Scattare foto usando le modalità di ripresa

Lasciate scegliere alla fotocamera la velocità del diaframma e il tempo di posa (P: AE programma)



P A S M B 

La fotocamera sceglie il diaframma e il tempo di posa ottimali in base alla luminosità del soggetto.

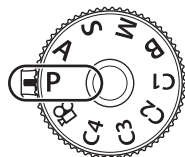
1 Ruotate la ghiera di modalità su **P**.







2 Mettete a fuoco e controllate il display.

- Usate le ghiera anteriore e posteriore per regolare le seguenti impostazioni.
Ghiera anteriore: compensazione dell'esposizione (P. 109)
Ghiera posteriore: variazione di programma (P. 46)
- Vengono visualizzati il tempo di posa e il diaframma scelti dalla fotocamera.
- La compensazione dell'esposizione può essere regolata anche tramite il pulsante . Premete il pulsante , quindi ruotate la ghiera anteriore o posteriore.





Tempo di posa
Diaframma
Modalità di ripresa

3 Fotografare.

- Potete scegliere le funzioni eseguite dalle ghiera anteriore e posteriore.
 «Assegnazione dei ruoli alle ghiera anteriore e posteriore ( Funzione ghiera/  Funzione ghiera)» (P. 221)
- È possibile utilizzare la leva **Fn** per invertire i ruoli delle ghiera anteriore e posteriore. Alla leva possono essere assegnati anche altri ruoli.  «Personalizzazione della leva Fn (Impostazioni leva Fn)» (P. 224)

Soggetto troppo scuro o troppo chiaro

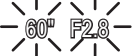
Tempo di posa e diaframma visualizzano il flash se la fotocamera non è in grado di raggiungere l'esposizione ottimale.

Mostra	Problema/soluzione
Diaframma troppo aperto (numero f/ basso)/tempo di posa lento 	Il soggetto è troppo scuro. <ul style="list-style-type: none"> • Usate il flash.
Diaframma troppo chiuso (numero f/ basso)/tempo di posa veloce 	Il soggetto è troppo chiaro. <ul style="list-style-type: none"> • I limiti del sistema di misurazione della fotocamera sono stati superati. Utilizzate un filtro ND (Neutral Density) di terze parti per ridurre la quantità di luce che entra nella fotocamera. • Sono disponibili tempi di posa a una velocità pari a 1/32000 s in modalità [♥] (silenzioso).  «Riprendere senza il suono di scatto (Impostazioni Silenzio[♥])» (P. 136), «Scatto in sequenza/Autoscatto» (P. 130)

☞ Quando [ISO] non è impostato su [Auto], per ottenere un'esposizione ottimale potete cambiare l'impostazione.  «Modifica della sensibilità ISO (ISO)» (P. 116)



☞ Il valore dell'apertura mostrato quando il display lampeggia varia in base all'obiettivo e alla lunghezza focale.

■ Variazione di programma

Senza modificare l'esposizione, è possibile scegliere tra diverse combinazioni di diaframma e tempo di posa selezionate automaticamente dalla fotocamera. Questa procedura è denominata «variazione di programma».

1 Ruotate la ghiera posteriore finché la fotocamera non visualizza la combinazione desiderata di diaframma e tempo di posa.

- L'indicatore della modalità di scatto sul display cambia da **P** a **Ps** mentre è attiva la variazione di programma. Per terminare la variazione di programma, ruotate la ghiera posteriore nella direzione opposta fino a far scomparire **Ps**.

☞ È possibile scegliere se il display riflette gli effetti della compensazione dell'esposizione o mantiene una luminosità costante per facilitare la visualizzazione.  «Cambiare l'aspetto del display ( Modalità LV)» (P. 230).



Variazione di programma



In questa modalità, scegliendo il diaframma (numero f/), la fotocamera imposta automaticamente il tempo di posa per l'esposizione ottimale in base alla luminosità del soggetto. Valori dell'apertura più bassi (diaframmi più aperti) riducono la profondità dell'area messa a fuoco (profondità di campo), sfocando lo sfondo. Valori dell'apertura più alti (diaframmi più chiusi) aumentano la profondità dell'area messa a fuoco davanti e dietro il soggetto.

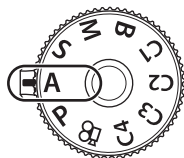

1 Ruotate la ghiera delle modalità su **A**.









2 Scegliete un'apertura del diaframma.

- Usate le ghiera anteriore e posteriore per regolare le seguenti impostazioni.
Ghiera anteriore: compensazione dell'esposizione (P. 109)
Ghiera posteriore: apertura
- Il tempo di posa selezionato automaticamente dalla fotocamera apparirà nel display.
- La compensazione dell'esposizione può essere regolata anche tramite il pulsante . Premete il pulsante , quindi ruotate la ghiera anteriore o posteriore.





Diaframma



3 Fotografare.

- Potete scegliere le funzioni eseguite dalle ghiera anteriore e posteriore.
 -  «Assegnazione dei ruoli alle ghiera anteriore e posteriore ( Funzione ghiera/  Funzione ghiera)» (P. 221)
- È possibile utilizzare la leva **Fn** per invertire i ruoli delle ghiera anteriore e posteriore. Alla leva possono essere assegnati anche altri ruoli.  «Personalizzazione della leva Fn (Impostazioni leva Fn)» (P. 224)
- È possibile scegliere se il display riflette gli effetti della compensazione dell'esposizione o mantiene una luminosità costante per facilitare la visualizzazione.  «Cambiare l'aspetto del display ( Modalità LV)» (P. 230).
- Potete fissare il diaframma al valore selezionato e vedere in anteprima la profondità di campo.  «Modificare i ruoli dei pulsanti (impostazioni pulsanti)» (P. 213).

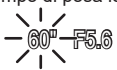
Soggetto troppo scuro o troppo chiaro

La visualizzazione del tempo di posa lampeggia se la fotocamera non è in grado di raggiungere l'esposizione ottimale.

Mostra	Problema/soluzione
Tempo di posa lento 	Sottoesposizione. • Scegliete un valore dell'apertura più basso.
Tempo di posa veloce 	Sovraesposizione. • Scegliete un valore dell'apertura più alto. • Se il soggetto è ancora sovraesposto a valori più elevati, i limiti del sistema di misurazione della fotocamera sono stati superati. Utilizzate un filtro ND (Neutral Density) di terze parti per ridurre la quantità di luce che entra nella fotocamera. • Sono disponibili tempi di posa a una velocità pari a 1/32000 s in modalità [♥] (silenzioso).  «Riprendere senza il suono di scatto (Impostazioni Silenzio[♥])» (P. 136), «Scatto in sequenza/Autoscatto» (P. 130)

 Quando [ISO] non è impostato su [Auto], per ottenere un'esposizione ottimale potete cambiare l'impostazione.  «Modifica della sensibilità ISO (ISO)» (P. 116)

In questa modalità, scegliendo il tempo di posa, la fotocamera imposta automaticamente l'apertura del diaframma per un'esposizione ottimale in base alla luminosità del soggetto. Un tempo di posa più veloce «blocca» il movimento dei soggetti che si spostano rapidamente. Un tempo di posa più lento sfoca i soggetti in movimento, dando loro un senso di movimento per un effetto dinamico.

Tempi di posa più lenti...



...producono scatti dinamici con una sensazione di movimento.

Tempi di posa più veloci...



...«bloccano» il movimento dei soggetti che si spostano rapidamente.

1 Ruotate la ghiera modalità su S.

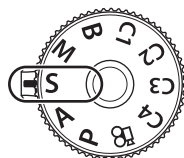

2 Scegliete un tempo di posa.

- Usate le ghiera anteriore e posteriore per regolare le seguenti impostazioni.
Ghiera anteriore: compensazione dell'esposizione (P. 109)
Ghiera posteriore: tempo di posa
- Potete impostare il tempo di posa a valori compresi tra 1/8000 e 60 s.
- Sono disponibili tempi di posa a una velocità pari a 1/32000 s in modalità [♥] (silenzioso). [♥] «Riprendere senza il suono di scatto (Impostazioni Silenzio[♥])» (P. 136), «Scatto in sequenza/Autoscatto» (P. 130)
- L'apertura selezionata automaticamente dalla fotocamera apparirà nel display.
- La compensazione dell'esposizione può essere regolata anche tramite il pulsante [Z]. Premete il pulsante [Z], quindi ruotate la ghiera anteriore o posteriore.



Tempo di posa

3 Fotografare.

- Potete scegliere le funzioni eseguite dalle ghiera anteriore e posteriore.
[Fn] «Assegnazione dei ruoli alle ghiera anteriore e posteriore ([Fn] Funzione ghiera/ [Fn] Funzione ghiera)» (P. 221)
- È possibile utilizzare la leva **Fn** per invertire i ruoli delle ghiera anteriore e posteriore. Alla leva possono essere assegnati anche altri ruoli. [Fn] «Personalizzazione della leva Fn (Impostazioni leva Fn)» (P. 224)
- È possibile scegliere se il display riflette gli effetti della compensazione dell'esposizione o mantiene una luminosità costante per facilitare la visualizzazione. [Fn] «Cambiare l'aspetto del display ([Fn] Modalità LV)» (P. 230).
- Per ottenere l'effetto di un otturatore lento con illuminazione intensa dove tempi di posa lenti non sono disponibili, usate il filtro ND live. [Fn] «Rallentamento dell'otturatore in ambienti luminosi (Ripresa ND Live)» (P. 162)

🔊 In base al tempo di posa selezionato, potreste notare un fenomeno di banding sul display causato dallo sfarfallio della fonte luminosa fluorescente o LED. La fotocamera può essere configurata per ridurre gli effetti dello sfarfallio durante live view o quando vengono scattate le foto. 📷 «Riduzione dello sfarfallio in condizioni di illuminazione a LED (📷 Controllo sfarfallio/📷 Controllo sfarfallio)» (P. 111)

Soggetto troppo scuro o troppo chiaro

La visualizzazione del diaframma lampeggia se la fotocamera non è in grado di raggiungere l'esposizione ottimale.

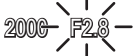
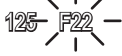
Mostra	Problema/soluzione
Valore dell'apertura basso 	Sottoesposizione. • Scegliete un tempo di posa più lento.
Valore dell'apertura alto 	Sovraesposizione. • Scegliete un tempo di posa più veloce. Sono disponibili tempi di posa a una velocità pari a 1/32000 s in modalità silenziosa. • Se il soggetto è ancora sovraesposto a velocità più elevate, i limiti del sistema di misurazione della fotocamera sono stati superati. Utilizzate un filtro ND (Neutral Density) di terze parti per ridurre la quantità di luce che entra nella fotocamera.

🔊 Quando [📷 ISO] non è impostato su [Auto], per ottenere un'esposizione ottimale potete cambiare l'impostazione. 📷 «Modifica della sensibilità ISO (ISO)» (P. 116)

🔊 Il valore dell'apertura mostrato quando il display lampeggia varia in base all'obiettivo e alla lunghezza focale.

Scelta di diaframma e tempo di posa (M: esposizione manuale)

PASMB

In questa modalità potete scegliere il diaframma e il tempo di posa. Potete regolare le impostazioni in base ai vostri obiettivi, ad esempio combinando un tempo di posa veloce con diaframma più chiuso (numero f/ alto) per aumentare la profondità di campo.

1 Ruotate la ghiera modalità su **M**.

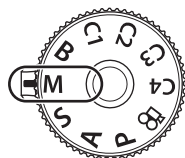

2 Regolate diaframma e tempo di posa.

- Usate le ghiera anteriore e posteriore per regolare le seguenti impostazioni.

Ghiera anteriore: apertura

Ghiera posteriore: tempo di posa

- Scegliete tra tempi di posa di 1/8000–60 s.
- Sono disponibili tempi di posa a una velocità pari a 1/32000 s in modalità silenziosa. «Riprendere senza il suono di scatto (Impostazioni Silenzio[♥])» (P. 136)
- Il display mostra la differenza tra l'esposizione prodotta da diaframma e tempo di posa selezionati e l'esposizione ottimale misurata dalla fotocamera. Il display lampeggerà se la differenza supera ± 3 EV.
- Quando è selezionato [Auto] per ISO, la sensibilità ISO verrà automaticamente regolata per l'esposizione ottimale alle impostazioni di esposizione selezionate. Per impostazione predefinita, ISO è [Auto]. «Modifica della sensibilità ISO (ISO)» (P. 116)

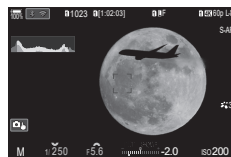



Differenza dall'esposizione ottimale

3 Fotografare.

- Potete scegliere le funzioni eseguite dalle ghiera anteriore e posteriore. «Assegnazione dei ruoli alle ghiera anteriore e posteriore (Funzione ghiera/ Funzione ghiera)» (P. 221)
- È possibile utilizzare la leva **Fn** per invertire i ruoli delle ghiera anteriore e posteriore. Alla leva possono essere assegnati anche altri ruoli. «Personalizzazione della leva Fn (Impostazioni leva Fn)» (P. 224)
- In base al tempo di posa selezionato, potreste notare un fenomeno di banding sul display causato dallo sfarfallio della fonte luminosa fluorescente o LED. La fotocamera può essere configurata per ridurre gli effetti dello sfarfallio durante live view o quando vengono scattate le foto. «Riduzione dello sfarfallio in condizioni di illuminazione a LED (Controllo sfarfallio/ Controllo sfarfallio)» (P. 111)
- È possibile scegliere se il display riflette gli effetti della compensazione dell'esposizione o mantiene una luminosità costante per facilitare la visualizzazione. «Cambiare l'aspetto del display (Modalità LV)» (P. 230).

Soggetto troppo scuro o troppo chiaro

La visualizzazione della sensibilità ISO lampeggia se la fotocamera non è in grado di raggiungere l'esposizione ottimale con [Auto] selezionato per [📷 ISO].

Mostra	Problema/soluzione
	<p>Sovraesposizione.</p> <ul style="list-style-type: none"> Scegliete un valore dell'apertura più alto o un tempo di posa più veloce.
	<p>Sottoesposizione.</p> <ul style="list-style-type: none"> Scegliete un valore dell'apertura più basso o un tempo di posa più lento. Se l'avvertenza non scompare dal display, scegliete un valore più alto per la sensibilità ISO. 📷 «Modifica della sensibilità ISO (ISO)» (P. 116), «Impostazione della gamma di valori di sensibilità ISO selezionati nel modo [Auto] (📷 ISO-A Max/Default / 📷 ISO-A Max/Default)» (P. 117)

■ Uso della compensazione dell'esposizione in modalità M

In modalità **M**, la compensazione dell'esposizione è disponibile quando è selezionato [Auto] per [📷 ISO]. Poiché la compensazione dell'esposizione viene effettuata regolando la sensibilità ISO, l'apertura del diaframma e il tempo di posa non vengono influenzati. 📷 «Modifica della sensibilità ISO (ISO)» (P. 116), «Impostazione della gamma di valori di sensibilità ISO selezionati nel modo [Auto] (📷 ISO-A Max/Default / 📷 ISO-A Max/Default)» (P. 117)

1 Tenete premuto il pulsante  e ruotate la ghiera anteriore o posteriore.

- La compensazione dell'esposizione è aggiunta alla differenza di esposizione mostrata nel display.

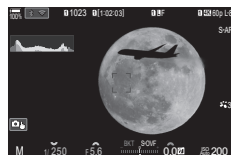

Compensazione dell'esposizione più differenza di esposizione

Com. esp.

Selezionate questa modalità quando volete lasciare l'otturatore aperto per un'esposizione prolungata. Potete visualizzare in anteprima la foto in live view e terminare l'esposizione quando i risultati desiderati vengono raggiunti. Usate questa modalità quando sono necessarie esposizioni prolungate, ad esempio nella fotografia di scene notturne o di fuochi artificiali.

ⓘ Per gli scatti con esposizione lunga, si raccomanda di fissare saldamente la fotocamera su un treppiede e di impostare [Stabilizz img] (P. 140) su [S-IS Spento].

Fotografia «Bulb» e «Live Bulb»

L'otturatore rimane aperto fin tanto che il pulsante di scatto rimane premuto. Rilasciando il pulsante si termina l'esposizione.

- Più a lungo lasciate aperto l'otturatore, più la quantità di luce che entra nella fotocamera aumenta.
- Quando è selezionata la fotografia Live Bulb, potete controllare i risultati nel display live view e terminare l'esposizione quando volete.

Fotografia «Time» e «Live Time»

L'esposizione inizia quando si preme completamente il pulsante di scatto. Per terminare l'esposizione, premere di nuovo a fondo il pulsante di scatto.

- Più a lungo lasciate aperto l'otturatore, più la quantità di luce che entra nella fotocamera aumenta.
- Quando è selezionata la fotografia Live Time, potete controllare i risultati nel display live view e terminare l'esposizione quando volete.

1 Ruotate la ghiera modalità su **B**.

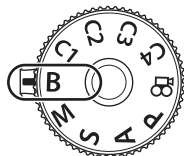

2 Selezionate [Bulb] (fotografia posa B) o [Time] (fotografia T).

- Per impostazione predefinita, la selezione viene effettuata ruotando la ghiera posteriore.



Fotografia Bulb o Time

3 Premete il pulsante **MENU**.

- Vi verrà chiesto di scegliere l'intervallo a cui viene aggiornata l'anteprima.



4 Evidenziate un intervallo usando Δ ∇ .

5 Premete il pulsante **OK** per selezionare l'opzione evidenziata.

- Vengono visualizzati i menu.

6 Premete il pulsante **MENU** ripetutamente per uscire dai menu.

- Se è selezionata un'opzione diversa da [Spento], [Live Bulb] o [Live Time] appariranno sul display.

7 Regolate il diaframma.









- Per impostazione predefinita, il diaframma può essere regolato usando la ghiera anteriore.



Diaframma

8 Fotografare.

- Nelle modalità Bulb e Live Bulb, mantenete premuto il pulsante di scatto. L'esposizione termina quando il pulsante viene rilasciato.
 - Durante la fotografia Live Time, è possibile aggiornare l'anteprima premendo a metà il pulsante di scatto.
 - Nelle modalità Time e Live Time, premete fino in fondo il pulsante di scatto una volta per iniziare l'esposizione e di nuovo per terminarla.
 - L'esposizione termina automaticamente quando viene raggiunto il tempo selezionato per [Timer Bulb/Time]. «Configurazione delle Impostazioni BULB/TIME/COMP (Impost. BULB/TIME/COMP)» (P. 177)
 - [Rid rumore] viene applicato dopo lo scatto. Il display mostra il tempo rimanente fino al completamento del processo. È possibile scegliere le condizioni in cui viene eseguita la riduzione del rumore (P. 120).
- Alcune limitazioni si applicano alla scelta delle impostazioni di sensibilità ISO disponibili.
- La fotografia Bulb viene utilizzata al posto della fotografia Live Bulb quando è in atto un'esposizione multipla, una compensazione dell'effetto trapezio o la correzione del fisheye.
- La fotografia Time viene utilizzata al posto della fotografia Live Time quando è in atto un'esposizione multipla, una compensazione dell'effetto trapezio o la correzione del fisheye.
- Durante la ripresa esistono dei limiti per le impostazioni delle seguenti funzioni. Scatto in sequenza, autoscatto, ripresa Time Lapse, ripresa bracketing AE, bracketing flash, bracketing messa a fuoco, Stack messa a fuoco, ecc...
- A seconda delle impostazioni della fotocamera, della temperatura e della situazione, è possibile notare disturbi o punti luminosi nel monitor. Questi possono talvolta apparire nelle immagini anche quando [Rid rumore] (P. 120) è abilitato.

-  AF Cielo Stellato può essere utilizzato per fotografare il cielo notturno.  «Scelta della modalità di messa a fuoco (Modalità  AF/ AF)» (P. 75), «Cambiare le impostazioni di AF Cielo Stellato (Impost. AF Cielo Stell.)» (P. 88)
-  La luminosità del display può essere regolata durante la fotografia Bulb/Time.  «Configurazione delle Impostazioni BULB/TIME/COMP (Impost. BULB/TIME/COMP)» (P. 177)
-  Nella modalità **B** (Bulb), potete regolare manualmente la messa a fuoco mentre è in corso l'esposizione. Ciò consente di togliere la messa a fuoco durante l'esposizione o di mettere a fuoco al termine dell'esposizione.  «Configurazione delle Impostazioni BULB/TIME/COMP (Impost. BULB/TIME/COMP)» (P. 177)

Rumore

Durante le riprese con tempi di posa lenti, può apparire del disturbo sullo schermo. Questi fenomeni avvengono quando la temperatura aumenta nel sensore o nel suo circuito, provocando una generazione di corrente in quelle sezioni del sensore che non sono normalmente esposte alla luce. Ciò può avvenire anche quando si riprende con un'impostazione ISO alta in un ambiente a temperature elevate. Per ridurre questo disturbo, la fotocamera attiva la funzione di riduzione del disturbo.  «Opzioni di riduzione del rumore per esposizione prolungata (Rid rumore)» (P. 120)

Combinazione di illuminazione (B: Fotografia Composita Live)

PASMB

Lasciate l'otturatore aperto per un'esposizione prolungata. Potete visualizzare le scie luminose lasciate dai fuochi artificiali o le stelle e fotografarle senza cambiare l'esposizione dello sfondo. La fotocamera combina scatti multipli e li registra come singola fotografia.

❗ Per la fotografia Composita Live, si raccomanda di fissare saldamente la fotocamera su un treppiede e di impostare [Stabilizz img] (P. 140) su [S-IS Spento].

1 Ruotate la ghiera modalità su **B**.

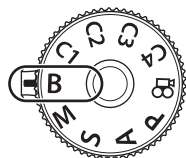

2 Selezionate [Live Comp].

- Per impostazione predefinita, la selezione viene effettuata ruotando la ghiera posteriore.

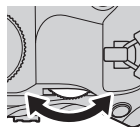

Fotografia Composita Live

3 Premete il pulsante **MENU**.

- Verrà visualizzato il menu [Impostazioni composita].

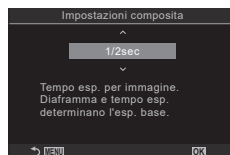

4 Evidenziate un'esposizione usando $\Delta \nabla$.

- Scegliete un tempo di esposizione compreso tra 1/2 e 60 s.

5 Premete il pulsante **OK** per selezionare l'opzione evidenziata.

- Vengono visualizzati i menu.

6 Premete il pulsante **MENU** ripetutamente per uscire dai menu.

7 Regolate il diaframma.

- Per impostazione predefinita, il diaframma può essere regolato usando la ghiera anteriore.

8 Premete fino in fondo il pulsante di scatto per preparare la fotocamera.

- La fotocamera è pronta a scattare quando viene visualizzato [Pronto per fotografia composita].



9 Premete il pulsante di scatto per avviare la ripresa.

- La fotografia composita live si avvierà. Il display verrà aggiornato per ciascuna esposizione.

10 Premete nuovamente il pulsante di scatto per terminare la ripresa.

- La ripresa termina automaticamente allo scadere del tempo selezionato per [Timer Live Composite] (P. 177). Potete selezionare altre opzioni.
- Il tempo di registrazione massimo disponibile varia in base al livello della batteria e alle condizioni di scatto.

ⓘ Alcune limitazioni si applicano alla scelta delle impostazioni di sensibilità ISO disponibili.

ⓘ Le limitazioni si applicano ad alcune funzioni durante lo scatto, tra cui: scatto in sequenza, autoscatto, fotografia a intervalli, fotografia HDR, AE Bracketing, bracketing flash, bracketing messa a fuoco, scatto alta risoluzione, fotografia HDR, stack messa a fuoco, esposizione multipla, compensazione effetto trapezio, filtro ND live e correzione fisheye.

👉 AF Cielo Stellato può essere utilizzato per fotografare il cielo notturno. 🖱️ «Scelta della modalità di messa a fuoco (Modalità AF/AF)» (P. 75), «Cambiare le impostazioni di AF Cielo Stellato (Impost. AF Cielo Stell.)» (P. 88)

👉 La luminosità del display può essere regolata durante la fotografia composita live. 🖱️ «Configurazione delle Impostazioni BULB/TIME/COMP (Impost. BULB/TIME/COMP)» (P. 177)

👉 Il tempo di esposizione per ciascuna esposizione effettuata durante la fotografia composita live può essere scelto in anticipo utilizzando i menu. 🖱️ «Configurazione delle Impostazioni BULB/TIME/COMP (Impost. BULB/TIME/COMP)» (P. 177)

Salvataggio delle impostazioni personalizzate nella ghiera delle modalità



(Modalità Personalizza **C1/C2/C3/C4**)

Le impostazioni e le modalità di scatto utilizzate frequentemente possono essere salvate come modalità personalizzate e richiamate, se necessario, semplicemente ruotando la ghiera delle modalità. Anche le impostazioni salvate possono essere richiamate dai menu.







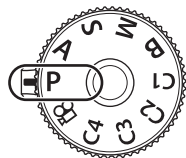

- Salvate le impostazioni nelle posizioni da **C1** a **C4**.

Salvataggio delle impostazioni (Assegna a mod. person.)

PASMB

- 1 Scegliete una modalità diversa da  e regolate come desiderato.
 - Per informazioni sulle impostazioni che possono essere salvate, vedere l'elenco dei menu (P. 318).
- 2 Premete il pulsante **MENU** per visualizzare i menu.
- 3 Evidenziate la scheda  usando la ghiera anteriore.



- 4 Evidenziate [1. Impostazioni di base/qualità dell'immagine] usando i pulsanti   o la ghiera posteriore.
- 5 Evidenziate [Modalità Personalizza] usando i pulsanti   e premete il pulsante .
- 6 Evidenziate le modalità personalizzate desiderate ([C1]–[C4]) utilizzando i pulsanti   e premete .
 - Verrà visualizzato il menu per la modalità personalizzata selezionata.

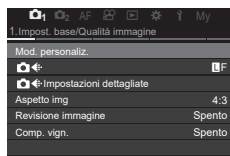

- 7 Evidenziate [Assegna] usando i pulsanti   e premete il pulsante .

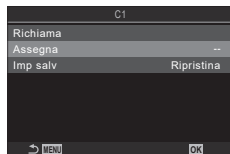
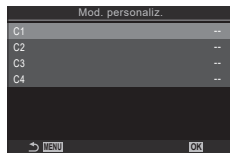

- 8** Evidenziate [Imposta] usando i pulsanti $\Delta \nabla$ e premete il pulsante OK .
- Eventuali impostazioni esistenti vengono sovrascritte.
 - Per ripristinare le impostazioni predefinite per la modalità personalizzata, evidenziate [Ripristina] e premete il pulsante OK .

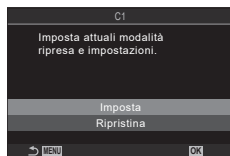

- 9** Premete il pulsante **MENU** per uscire dai menu.

🔊 Le modalità personalizzate possono essere aggiornate automaticamente per riflettere le modifiche apportate alle impostazioni (**C1**, **C2**, **C3**, o **C4**) mentre la modalità è selezionata durante lo scatto. 🗨️ «Salvare le modifiche apportate alle impostazioni mentre si è in modalità personalizzata» (P. 59)

Uso delle modalità personalizzate **(C1/C2/C3/C4)**

PASMB

Per richiamare le impostazioni salvate, tra cui la modalità di ripresa:

- 1** Ruotate la ghiera delle modalità sulla modalità personalizzata desiderata (**C1**, **C2**, **C3** o **C4**).
- La fotocamera verrà impostata sulle impostazioni per la modalità selezionata.

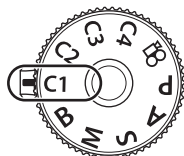

🔊 Per impostazione predefinita, le modifiche effettuate dopo il richiamo non verranno applicate alle impostazioni memorizzate. Le impostazioni salvate verranno ripristinate quando si seleziona la modalità personalizzata con la ghiera delle modalità.

■ Salvare le modifiche apportate alle impostazioni mentre si è in modalità personalizzata

Potete salvare le modifiche apportate alle impostazioni mentre siete in modalità personalizzate nella fotocamera. Le impostazioni modificate rimangono anche se si ruota la ghiera di modalità. Potete usare le modalità personalizzate proprio come le modalità **P/A/S/M/B**.

- 1** Premete il pulsante **MENU** per visualizzare i menu.
- 2** Evidenziate la scheda 1 usando la ghiera anteriore.
- 3** Evidenziate [1. Impostazioni di base/qualità dell'immagine] usando i pulsanti $\triangleleft \triangleright$ o la ghiera posteriore.
- 4** Evidenziate [Modalità Personalizza] usando i pulsanti $\Delta \nabla$ e premete il pulsante OK .
- 5** Evidenziate le modalità personalizzate desiderate ([C1]-[C4]) utilizzando i pulsanti $\Delta \nabla$ e premete OK .
- 6** Evidenziate [Salva impostazioni] usando i pulsanti $\Delta \nabla$ e premete il pulsante OK .
- 7** Evidenziate [Blocca] usando i pulsanti $\triangleleft \triangleright$ e premete il pulsante OK .
- 8** Premete il pulsante **MENU** per uscire dai menu.



■ Richiamo delle impostazioni salvate



In modalità diverse da , potete richiamare le impostazioni memorizzate nelle modalità personalizzate da [C1] a [C4].

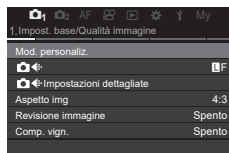

1 Premete il pulsante **MENU** per visualizzare i menu.

2 Evidenziate la scheda ₁ usando la ghiera anteriore.





3 Evidenziate [1. Impostazioni di base/qualità dell'immagine] usando i pulsanti   o la ghiera posteriore.

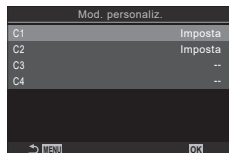

4 Evidenziate [Modalità Personalizza] usando i pulsanti   e premete il pulsante .

5 Evidenziate le modalità personalizzate desiderate ([C1]–[C4]) utilizzando i pulsanti   e premete .

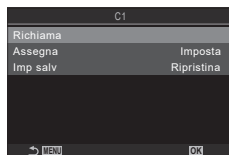

6 Evidenziate [Richiama] usando i pulsanti   e premete il pulsante .



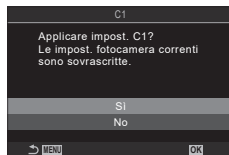

7 Evidenziate [Si] usando i pulsanti   e premete il pulsante .



8 Premete il pulsante **MENU** per uscire dai menu.

 Quando richiamate un'impostazione mentre il selettore di modalità è impostato su **C1**, **C2**, **C3** o **C4**, anche la modalità di ripresa passa a quella salvata.

 Le impostazioni richiamate premendo un pulsante cui è stato assegnato [C1] - [C4] (Modalità Personalizza C1 - 4) in  Pulsante funzioni] (P. 213) cessano di essere applicate quando:

- Spegnete la fotocamera
- Ruotate la ghiera modalità su un'altra impostazione
- Premete il pulsante **MENU** durante lo scatto
- Eseguite un ripristino
- Salvate o richiamate le impostazioni personalizzate

Registrazione di filmati

- ⚠ Quando registrate dei filmati, usate una scheda SD che supporta una classe di velocità SD pari o superiore a 10.
- ⚠ E' necessaria una scheda UHS-II o UHS-I con una classe di velocità UHS di 3 o superiore quando:
 - è selezionata una risoluzione video di [4K] o [C4K] nel menu [📷⏪-] o una
 - fcompensazione movimento di [A-I] (All Intra) nel menu [📷⏪-]

Registrazione di filmati in modalità video (📷)

PASMB 📷

Ruotate la ghiera delle modalità su 📷 (modalità video) per registrare i filmati usando gli effetti disponibili nelle modalità **P**, **S**, **A** e **M** (P. 62).

1 Ruotate la ghiera modalità su 📷.

2 Premete il pulsante **📷** per iniziare la registrazione.

- Non viene emesso un suono beep durante la messa a fuoco della fotocamera in modalità video.
- Il video in registrazione verrà visualizzato nel monitor.
- Avvicinando l'occhio al mirino, il video in registrazione verrà visualizzato sul mirino stesso.
- Durante la registrazione del filmato viene visualizzata una cornice rossa (P. 189).
- Potete modificare la posizione di messa a fuoco toccando lo schermo durante la registrazione.
- La fotocamera avvierà il conteggio delle registrazioni e visualizzerà il tempo di registrazione.

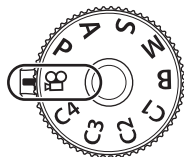

3 Premete nuovamente il pulsante **📷** per terminare la registrazione.











- ⚠ Quando la fotocamera viene utilizzata continuamente per periodi prolungati, la temperatura del sensore di immagine aumenterà e sul display potrebbero essere visibili rumori e macchie di colore. In tal caso, spegnete la fotocamera e attendete che si raffreddi. Il rumore e le macchie di colore si verificano in particolare con sensibilità ISO elevate. Se la temperatura del sensore aumenta ulteriormente, la fotocamera si spegne automaticamente.
- ⚠ Quando si usa un obiettivo per il sistema Quattro Terzi, l'AF non funziona durante la registrazione di filmati.
- ⚠ Quando è selezionata la registrazione di filmati High-Speed per [📷⏪-], i filmati acquisiti con [i-Enhance] o un filtro artistico selezionato per la modalità immagine verranno registrate in modalità [Naturale].
- ⚠ È possibile registrare il suono delle operazioni sullo schermo tattile e con pulsanti.
- ⚠ I sensori di immagine CMOS del tipo utilizzato nella fotocamera generano un cosiddetto effetto «otturatore rotante» che può causare distorsioni nelle immagini di oggetti in movimento. Questa distorsione è un fenomeno che si verifica nelle immagini di soggetti in rapido movimento o se la fotocamera viene mossa durante la ripresa. È particolarmente evidente nelle foto scattate a grandi lunghezze focali.
- ⚠ Quando viene utilizzata una scheda SDXC, è possibile registrare fino a 3 ore di video. I video di durata superiore a 3 ore sono registrati su più file (a seconda delle condizioni di ripresa, la fotocamera potrebbe iniziare a registrare su un nuovo file prima che venga raggiunto il limite di 3 ore).
- ⚠ Quando si utilizza una scheda SDXC, i filmati di dimensioni superiori a 4 GB sono registrati su più file (a seconda delle condizioni di ripresa, la fotocamera potrebbe iniziare a registrare su un nuovo file prima che venga raggiunto il limite di 4 GB).



- ☞ È anche possibile iniziare a registrare video premendo il pulsante dell'otturatore.
 - ☞ «Registrazione di un video premendo il pulsante dell'otturatore (funzione  Shutter)» (P. 221)
- ☞ I file video suddivisi possono essere riprodotti come un singolo filmato.
 - ☞ «Riproduzione di filmati separati» (P. 193)

■ Scelta di una modalità di esposizione (Modalità (Modalità esposizione video))

PASMB 

Potete creare filmati che utilizzano gli effetti disponibili nelle modalità **P**, **A**, **S** e **M**.

- 1 Premete il pulsante **MENU** per visualizzare i menu.
- 2 Evidenziate la scheda  usando la ghiera anteriore.
- 3 Evidenziate [1. Impostazioni di base/qualità dell'immagine usando i pulsanti   o la ghiera posteriore.
- 4 Evidenziate [ Modalità] usando i pulsanti   e premete il pulsante .
- 5 Evidenziate la modalità desiderata utilizzando i pulsanti   e premete .

P	Il diaframma ottimale viene impostato automaticamente in base alla luminosità del soggetto. Usate la ghiera anteriore o posteriore per regolare la compensazione dell'esposizione.
A	La rappresentazione dello sfondo viene modificata dall'impostazione del diaframma. Usate la ghiera anteriore per regolare la compensazione dell'esposizione e la ghiera posteriore per regolare il diaframma.
S	Il tempo di posa influisce sull'aspetto del soggetto. Usate la ghiera anteriore per regolare la compensazione dell'esposizione e la ghiera posteriore per regolare il tempo di posa. Potete impostare il tempo di posa a valori compresi tra 1/24 s e 1/32000 s.
M	Regolate liberamente diaframma e tempo di posa. Usate la ghiera anteriore per selezionare il valore del diaframma e quella posteriore per selezionare il tempo di posa. <ul style="list-style-type: none"> • Scegliete tra tempi di posa di 1/24–1/32000 s. Sono disponibili valori di ISO 200-12800 usando le opzioni di controllo manuale della sensibilità [ ISO]. • Il display mostra la differenza tra l'esposizione prodotta da diaframma e tempo di posa selezionati e l'esposizione ottimale misurata dalla fotocamera. Il display lampeggerà se la differenza supera ± 3 EV. • L'opzione scelta per [ ISO-A Max/Default] (P. 117) si attiva.



- ☞ Il tempo di posa minimo cambia in base alla frequenza dei fotogrammi della modalità registrazione video.

6 Premete il pulsante **MENU** per uscire dai menu.

- ☞ [ Modalità] può anche essere impostato dal pannello di controllo super. ☞ «Il pannello di controllo super Pannello di controllo» (P. 71)

Registrazione di filmati nelle modalità di ripresa delle foto

I video possono essere registrati in modalità programma AE anche quando la ghiera dei modi non è in posizione .

- ⓘ [●REC] deve essere assegnato a un pulsante utilizzando [Pulsante funzioni] (P. 213).
- ⓘ Il crocino AF assume la forma selezionata per la modalità video (P. 61). Ruotate la ghiera delle modalità su  (modalità video) e scegliete la forma del crocino nel display di selezione del crocino AF (P. 80).

1 Per iniziare la registrazione premete il pulsante a cui è stato assegnato [●REC].

- Durante la registrazione, sul monitor vengono visualizzati «●REC», il tempo di registrazione e una cornice rossa (P. 189).
- Avvicinando l'occhio al mirino, il video in registrazione verrà visualizzato sul mirino stesso.
- Potete modificare la posizione di messa a fuoco toccando lo schermo durante la registrazione.

Durata di registrazione



2 Premete di nuovo il pulsante ● per terminare la registrazione.

- «●REC», il tempo di registrazione e la cornice rosa (P. 189) scompaiono al termine della registrazione.
- ⓘ Anche se si preme un pulsante a cui è stato assegnato [●REC], non è possibile registrare video nei seguenti casi:
- Durante l'esposizione multipla (termina anche lo scatto di fotografie), mentre il pulsante di scatto è premuto a metà, durante lo scatto in sequenza, durante la ripresa Time Lapse, durante la compensazione effetto trapezio, durante la correzione fisheye o mentre è in uso il filtro ND

È possibile impedire che la fotocamera registri rumori dovuti alle operazioni di ripresa. Dopo aver scelto la voce desiderata, toccate le frecce visualizzate per selezionare le impostazioni.

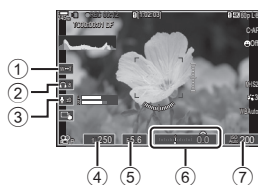

① zoom motorizzato	Zoom motorizzato per ingrandire e ridurre.
② volume cuffie	Per regolare il volume con l'utilizzo di cuffie.
③ livello di registrazione	Scegliete il livello di volume.
④ tempo di posa	Consente di regolare il tempo di posa quando è selezionato [S] (AE Priorità otturatore) o [M] (manuale) per [📷 Modalità] (modalità esposizione video) (P. 62).
⑤ diaframma	Consente di regolare il diaframma quando è selezionato [A] (AE Priorità diaframma) o [M] (manuale) per [📷 Modalità] (modalità esposizione video) (P. 62).
⑥ Compensazione dell'esposizione	Regola la compensazione dell'esposizione. Se è selezionato [M] per [📷 Modalità] (modalità esposizione video) (P. 62), la compensazione dell'esposizione è disponibile quando è selezionato [Auto] per [📷 ISO] (P. 116).
⑦ 📷 Sensibilità ISO	Consente di regolare [📷 ISO] (P. 116). Questa opzione è disponibile solo quando è selezionato [M] per [📷 Modalità] (modalità esposizione video) (P. 62).

ⓘ I comandi silenziosi non sono disponibili durante la registrazione di video High-Speed (P. 146).

🔊 Potete configurare la fotocamera in modo che i controlli silenziosi tramite il pannello tattile possano essere utilizzati anche durante lo scatto di immagini. 🗨️ «Configurare 📷 Impostaz. info» (P. 236)

3 Uso dei menu

3

Uso dei menu

Operazioni possibili con i menu

Oltre alle opzioni di ripresa e riproduzione, i menu contengono opzioni che permettono di personalizzare il funzionamento e la visualizzazione e di configurare la fotocamera.

Ci sono diverse schede che rappresentano categorie di funzioni, e le funzioni correlate sono contenute in ogni pagina.

Per informazioni sulle categorie di schede e sulle funzioni di ogni pagina, consultate «Impostazioni predefinite» (P. 318).

Come utilizzare i menu

- Ghiera anteriore : Selezionare una scheda.
◀▶/Ghiera posteriore : Selezionare una pagina.
△▽ : Muovere il cursore.
Pulsante **OK** : Confermare un'impostazione/procedere alla schermata successiva.
Pulsante **MENU** : Annullare un'operazione/tornare alla schermata precedente.

Nella spiegazione che segue viene usato il comando [AE BKT] come esempio.

- 1 Premete il pulsante **MENU** per visualizzare i menu.

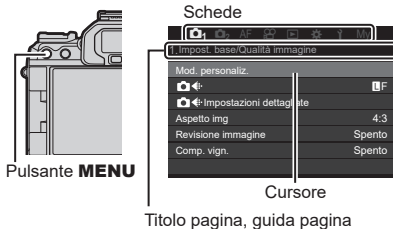

- 2 Usate la ghiera anteriore per selezionare la scheda desiderata.
- [AE BKT] si trova nella scheda 2. Ruotate la ghiera anteriore fino a quando la scheda 2 non è evidenziata.

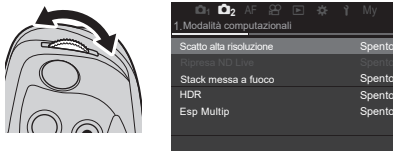

- 3 Usate $\triangleleft \triangleright$ o la ghiera posteriore per selezionare la pagina desiderata.
- [AE BKT] si trova nella terza pagina [3. Bracketing]. Azionate i pulsanti $\triangleleft \triangleright$ o la ghiera posteriore finché la pagina [3. Bracketing] non viene evidenziata.

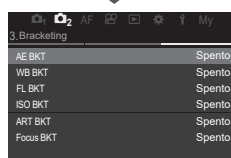
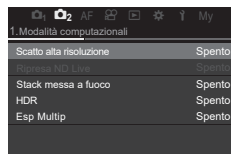

- 4 Usate $\triangle \nabla$ per selezionare [AE BKT], quindi premete il pulsante \odot .

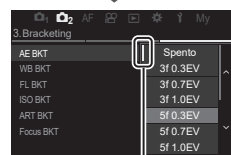
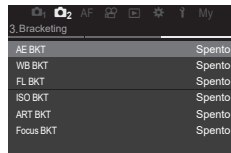

Questo appare accanto all'opzione attualmente selezionata.

- 5 Usate $\triangle \nabla$ per evidenziare un'opzione, quindi premete il pulsante \odot per selezionare.
- L'impostazione è confermata.
 - Premendo il pulsante **MENU**, il menu si chiude.
 - La procedura dopo aver selezionato una voce e premuto il pulsante \odot varia a seconda della voce di menu.
 - Alcune voci di menu richiedono ulteriori impostazioni dopo aver selezionato un'opzione al punto 5. Per il funzionamento, consultate la spiegazione di ogni singola funzione.

In questo manuale, la procedura per selezionare le voci di menu è mostrata come segue.

Menu	MENU \Rightarrow \odot_2 \Rightarrow 3. Bracketing \Rightarrow AE BKT
------	--

- \odot Quando utilizzate i menu, potete usare il multi-selettore al posto di $\triangle \nabla \triangleleft \triangleright$.
- \odot Per chiudere il menu, premete il pulsante **MENU**.
- \odot Per informazioni su ogni funzione di menu e sulle impostazioni predefinite, vedete «Impostazioni predefinite» (P. 318).

■ Visualizzare la descrizione di una voce di menu

Quando si preme il pulsante **INFO** mentre è selezionata una voce di menu, viene visualizzata la descrizione del menu.

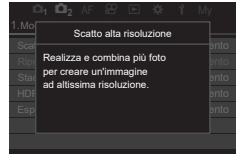
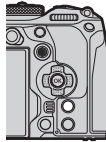

■ Voci visualizzate in grigio

Se una voce non è attualmente disponibile a causa delle condizioni della fotocamera o di altre impostazioni, viene mostrata in grigio.

Premendo il tasto **OK** mentre è evidenziata una voce disattivata, verrà visualizzato il motivo per cui non può essere configurata.

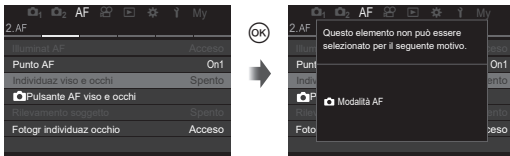

4 Impostazioni di scatto

Modificare le impostazioni di scatto (pulsanti diretti/ pannello di controllo superiore)

La fotocamera offre molte funzioni relative alla fotografia. A seconda della frequenza con cui vengono utilizzate, è possibile accedere alle impostazioni tramite pulsanti o icone sul display.





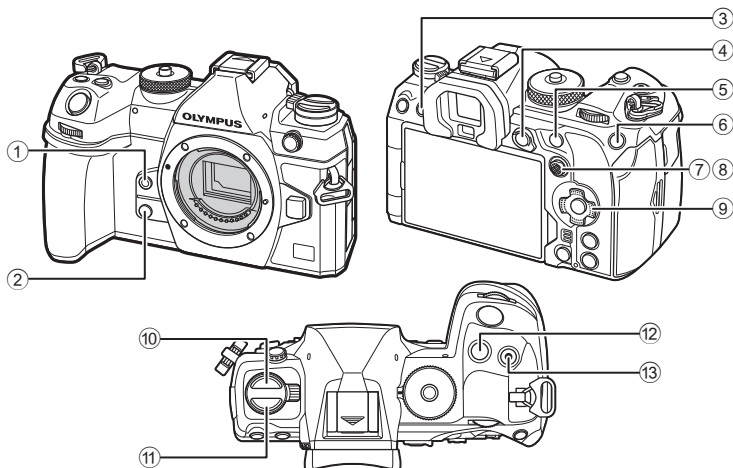











Pulsanti diretti

Le funzioni fotografiche utilizzate frequentemente sono assegnate ai pulsanti. Questi sono indicati come «pulsanti diretti». I pulsanti e le funzioni a cui possono essere assegnati sono elencati di seguito.















⚙ Ai pulsanti esclusi ⑩ (pulsante e ⑪ (pulsante **AF**) possono essere assegnati diversi ruoli. «Modificare i ruoli dei pulsanti (impostazioni pulsanti)» (P. 213)

■ Pulsanti diretti durante lo scatto

Pulsante diretto	Funzione assegnata	
① Pulsante 	Bilanciamento del bianco one-touch	P. 156
② Pulsante 	Anteprima	P. 229
③ Pulsante  (LV)	Selezione della visualizzazione (monito/mirino)	P. 39
④ Pulsante AEL	AEL	P. 112
⑤ Pulsante AF-ON	AF-ON	P. 86, 87
⑥ Pulsante ISO	Sensibilità ISO	P. 116
⑦ Multi-selettore ()	[::] (Posizione crocino AF)	P. 79
⑧ Multi-selettore ()	Spento*	-
⑨ Tasti a freccia (   )	Spento*	-
⑩ Pulsante  	Fotografare con l'autoscatto/in sequenza/flash	P. 123, 130
⑪ Pulsante AF ()	Modalità di lettura esposimetrica/AF	P. 75, 112
⑫ Pulsante 	Com. esp.	P. 109
⑬ Pulsante  ()	Scatto alta risoluzione	P. 160

* Per impostazione predefinita non è assegnata nessuna funzione

■ Pulsanti diretti durante la registrazione di video

Pulsante diretto	Funzione assegnata	
① Pulsante 	Picco	P. 156
② Pulsante 	Ingrandisci	P. 83
③ Pulsante  (LV)	Selezione della visualizzazione (monito/mirino)	P. 39
④ Pulsante AEL	AEL	P. 112
⑤ Pulsante AF-ON	AF-ON	P. 86, 87
⑥ Pulsante ISO	Sensibilità ISO	P. 116
⑦ Multi-selettore ()	[::] (Posizione crocino AF)	P. 79
⑧ Multi-selettore ()	Spento*	-
⑨ Tasti a freccia (   )	Spento*	-
⑪ Pulsante AF ()	Modalità di lettura esposimetrica/AF	P. 75, 112
⑫ Pulsante 	Com. esp.	P. 109
⑬ Pulsante  ()	Registrazione video	P. 61

* Per impostazione predefinita non è assegnata nessuna funzione

Per informazioni su ogni funzione dei pulsanti diretti, consultate la pagina di spiegazione di ogni singola funzione. Questa sezione illustra come agire quando viene visualizzato un menu di selezione, usando [Modalità AF] come esempio.

1 Premete il pulsante della funzione che desiderate utilizzare.

- Premete il pulsante **[AF]**
- Appairà un menu di selezione.



Menu di selezione

2 Ruotate la ghiera anteriore/posteriore per selezionare un'impostazione.

- Potete usare anche i pulsanti Δ ∇ \triangleleft \triangleright .
Se i valori di configurazione appaiono nella parte superiore e inferiore del display quando si preme il pulsante al punto 1, utilizzate i pulsanti seguenti.
 Δ ∇ : permette di selezionare le voci visualizzate in alto.
 \triangleleft \triangleright : permette di selezionare le voci visualizzate in basso.
- In questo esempio, ruotate la ghiera posteriore per impostare [Modalità AF].
- Premete il pulsante di scatto a metà per tornare al display di ripresa.
- Potete anche tornare al display di ripresa premendo il pulsante usato al punto 1.
- Per alcune funzioni, ulteriori impostazioni dettagliate sono disponibili dopo aver selezionato l'impostazione al punto 2. Per informazioni su come operare, consultate la spiegazione di ogni singola funzione.

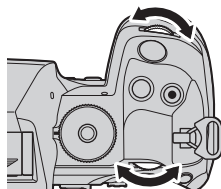

In questo manuale, la procedura per cambiare un'impostazione usando un pulsante diretto è mostrata come segue.

Pulsante	Pulsante [AF] ➔
----------	------------------------

Modificate rapidamente l'impostazione tenendo premuto il pulsante

Alcune impostazioni possono essere modificate ruotando la ghiera anteriore/posteriore mentre si tiene premuto il pulsante della funzione.

La schermata dell'impostazione si chiude quando si rilascia il pulsante.

Il pannello di controllo super Pannello di controllo

Il pannello di controllo super/controllo super LV elenca le impostazioni di scatto e i relativi valori correnti. Utilizzate il pannello di controllo super durante l'inquadratura degli scatti nel mirino e il pannello di controllo super LV quando inquadrare gli scatti nel monitor («live view»).

- Nella modalità di ripresa fotografica, premendo il pulsante  (LV) si passa dalla fotografia nel mirino alla fotografia in live view.

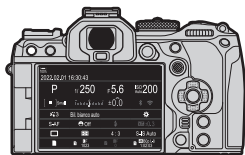

Fotografia con mirino (il monitor si spegne quando il mirino è acceso)

 (pulsante LV)

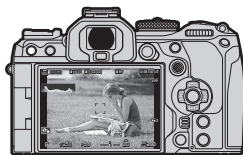

Fotografia Live View

Pannello di controllo super (fotografia con mirino)

Quando si inquadrano i soggetti nel mirino, il pannello di controllo super LV viene sempre visualizzato sul monitor. Premete il pulsante  per attivare il cursore.

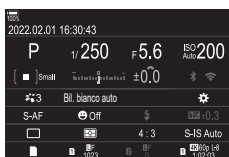

Pannello di controllo super LV (fotografia Live View)

Per visualizzare il pannello di controllo super LV nel monitor, premete il pulsante  durante live view.



Questa sezione illustra come far funzionare il pannello di controllo super/pannello di controllo super LV usando [Rilevamento viso e occhi] come esempio.

1 Premete il pulsante .

- Se si preme il pulsante durante live view, il pannello di controllo super LV verrà visualizzato sul monitor.
- Verrà evidenziata l'ultima impostazione utilizzata.

Cursore



2 Evidenziate una voce con Δ ∇ \triangleleft \triangleright

- L'impostazione selezionata verrà evidenziata.
- Potete inoltre evidenziare gli elementi toccandoli sul display.



Verrà visualizzato il nome della funzione selezionata.

3 Ruotate la ghiera anteriore/posteriore per modificare l'impostazione evidenziata.

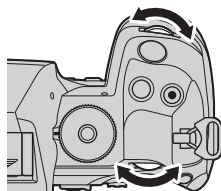

- Premete il pulsante di scatto a metà per salvare l'impostazione corrente e tornare al display di ripresa.

In questo manuale, la procedura per cambiare un'impostazione usando un pulsante diretto è mostrata come segue.

Pannello di controllo super	OK ➔ Rilevamento viso e occhi
-----------------------------	-------------------------------

Opzioni aggiuntive

Premendo il pulsante **OK** al punto 2 vengono visualizzate le opzioni per l'impostazione evidenziata. In alcuni casi, è possibile configurare ulteriori opzioni.

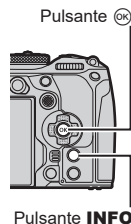

Display pannello di controllo super LV/
pannello di controllo super



Display menu di selezione



Display Impost. dettagli

■ Impostazioni disponibili nel pannello di controllo super LV/controllo super

Modalità di ripresa fotografica

Pannello di controllo super LV

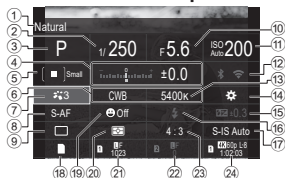

- ① Nome dell'opzione attualmente selezionata
- ② Tempo di posaP. 45, 49
- ③ Modalità di ripresaP. 45
- ④ Compensazione dell'esposizioneP. 109
- ⑤ Crocino AFP. 80
- ⑥ Bilanciamento del biancoP. 154
- ⑦ Modalità fotoP. 149
- ⑧ Modalità AFP. 75
- ⑨ Modalità Drive (Scatto in sequenza/autoscatto)P. 130
- ⑩ Valore dell'aperturaP. 45, 47
- ⑪ Sensibilità ISOP. 116
- ⑫ Wi-Fi/BluetoothP. 266
- ⑬ Temperatura coloreP. 154

Pannello di controllo super

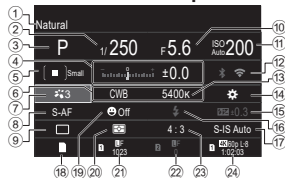







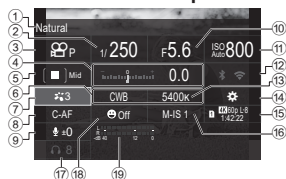







- ⑭ Assegnazione Pulsante funzioniP. 213
- ⑮ Potenza flash manualeP. 127
- ⑯ Modalità flashP. 123
- ⑰ Stabilizz. imgP. 140
- ⑱ Opzioni di memorizzazioneP. 248
- ⑲ Rilevamento viso e occhiP. 91
- ⑳ Modalità di lettura esposimetrica ..P. 112
- ㉑ Slot 1: Qualità dell'immagine, umero di immagini memorizzabiliP. 144
- ㉒ Slot 2: Qualità dell'immagine, umero di immagini memorizzabiliP. 144
- ㉓ Rapporto di formatoP. 148
- ㉔ Qualità dell'immagine, Tempo di registrazione disponibileP. 145

Modalità di registrazione video

Pannello di controllo super LV











- ① Nome dell'opzione attualmente selezionata
- ② Tempo di posaP. 62
- ③ Modalità  (modalità esposizione video).....P. 62
- ④ Compensazione dell'esposizioneP. 109
- ⑤  Crocino AFP. 80
- ⑥  Bilanciamento del biancoP. 154
- ⑦  Modalità foto.....P. 149
- ⑧  Modalità AFP. 75
- ⑨ Livello registrazione suonoP. 64
- ⑩ Valore dell'apertura.....P. 62
- ⑪  Sensibilità ISO.....P. 116
- ⑫  Wi-Fi/BluetoothP. 266
- ⑬  Temperatura coloreP. 154
- ⑭  Assegnazione Pulsante funzioniP. 213
- ⑮  Qualità dell'immagine, Tempo di registrazione disponibileP. 145
- ⑯  Stabilizz imgP. 140
- ⑰  Volume cuffieP. 64
- ⑱  Rilevamento viso e occhi.....P. 91
- ⑲  Misurazione livello registrazione.....P. 64

Funzioni di base per la messa a fuoco



Sceita della modalità di messa a fuoco (Modalità  AF/ AF)







PASMB 

Potete selezionare un metodo di messa a fuoco (modalità messa a fuoco).











Pulsante	Pulsante  AF →   
Pannello di controllo super	 → Modalità  AF/  AF
Menu	MENU → AF → 1. Modalità AF →  MENU → AF → 4. Modalità AF →  AF video

S-AF (AF singolo)	La messa a fuoco è eseguita una volta quando il pulsante dello scatto viene premuto a metà oppure quando viene premuto il pulsante AF-ON . Quando la messa a fuoco è bloccata in modalità immagine viene emesso un suono, l'indicatore di conferma e il crocino AF si illuminano. Quando la messa a fuoco è bloccata in modalità registrazione video, l'indicatore di conferma e il crocino AF si illuminano. Questa modalità è adatta per scattare fotografie di soggetti statici o con un movimento limitato.
C-AF (AF Continuo)	Nella modalità di ripresa fotografica, la fotocamera ripete la misurazione della distanza tra il soggetto, la fotocamera e la messa a fuoco mentre il pulsante dell'otturatore rimane premuto a metà o viene premuto il pulsante AF-ON . Quando il soggetto è messo a fuoco, l'indicatore di conferma AF si illumina sul monitor e viene emesso un suono quando la messa a fuoco è bloccata alla prima e seconda volta. Nella modalità di registrazione video, la fotocamera ripete la messa a fuoco sia prima che durante la registrazione. Questa modalità è adatta quando la distanza dal soggetto continua a cambiare.
MF (Messa a fuoco manuale)	Questa funzione consente la messa a fuoco manuale di qualsiasi posizione utilizzando la ghiera di messa a fuoco sull'obiettivo.  Ghiera di messa a fuoco
S-AF MF	La fotocamera esegue una messa a fuoco in modalità AF. Potete regolare la posizione di messa a fuoco utilizzando la ghiera di messa a fuoco sull'obiettivo.

C-AF+TR (Tracking AF)	<p>Premete il pulsante di scatto a metà oppure il pulsante AF-ON; la fotocamera segue e mantiene a fuoco il soggetto corrente mentre tenete il pulsante di scatto in questa posizione.</p> <p>Nella modalità di registrazione video, la fotocamera mantiene il tracking AF continuo anche se si rilascia il pulsante prima di iniziare la registrazione. Per interromperlo, premete il pulsante .</p> <p>Quando iniziate a registrare un video mentre la fotocamera sta eseguendo il tracking del soggetto, questa continuerà.</p> <ul style="list-style-type: none"> • Il crocino AF viene visualizzato in rosso se la fotocamera non è più in grado di seguire il soggetto. Rilasciate il pulsante, inquadrare di nuovo il soggetto e premete a metà il pulsante di scatto oppure premete il pulsante AF-ON. • L'AF non funziona se il crocino AF viene visualizzato in rosso, anche se la fotocamera sta seguendo il soggetto. • AF Tracking non può essere usato con: compensazione effetto trapezio, scatto alta risoluzione, bracketing messa a fuoco, stack messa a fuoco, fotografia a intervalli, HDR, filtro ND live o correzione fisheye.
PreMF (Preset MF)	<p>Durante lo scatto, la fotocamera esegue automaticamente la messa a fuoco su uno dei punti di messa a fuoco preimpostati.</p>
 AF (AF Cielo Stellato) (solo durante lo scatto)	<p>Scegliete questa modalità per fotografare le stelle nel cielo notturno. Premete il pulsante AF-ON per mettere a fuoco le stelle.  «Utilizzo di AF Cielo Stellato» (P. 77)</p>

- ⓘ [S-AF **MF**] appare solo in  Modalità AF. Per eseguire la messa a fuoco manuale in modalità AF quando si scattano delle foto, usare  AF+MF.  «Messa a fuoco automatica e manuale combinata ( AF+MF)» (P. 85)
- ⓘ La fotocamera potrebbe non essere in grado di eseguire la messa a fuoco se il soggetto è poco illuminato, oscurato da foschia o fumo o se il contrasto non è sufficiente.
- ⓘ Quando si usa un obiettivo per il sistema Quattro Terzi, AF non sarà disponibile durante la registrazione di filmati.
- ⓘ La selezione di [Modalità AF] non è disponibile (P. 298) quando l'anello di messa a fuoco dell'obiettivo è in posizione MF e [Operativo] è selezionato per [MF clutch] (P. 107).
- 👉 La leva **Fn** può essere utilizzata per passare rapidamente alla Modalità AF.  «Personalizzazione della leva Fn (Impostazioni leva Fn)» (P. 224)
- 👉 Potete scegliere se mettere a fuoco quando si preme a metà il pulsante di scatto  «Configurazione del funzionamento AF quando si preme il pulsante di scatto ( AF premendo = a metà)» (P. 86)

Utilizzo di AF Cielo Stellato

- 1 Selezionate  AF per la Modalità AF.
- 2 Premete il pulsante **AF-ON** per avviare AF Cielo Stellato.
 - Per interrompere AF Cielo Stellato, premete nuovamente il pulsante **AF-ON**.
 - Potete configurare la fotocamera in modo che AF Cielo Stellato si avvii quando il pulsante di scatto viene premuto a metà.  «Cambiare le impostazioni di AF Cielo Stellato (Impost. AF Cielo Stell.)» (P. 88)
 - La fotocamera visualizza [AF Cielo Stellato è attivo] durante l'AF cielo stellato. L'indicatore di messa a fuoco (●) viene visualizzato per circa due secondi dopo la messa a fuoco della fotocamera; se invece la fotocamera non è in grado di mettere a fuoco, l'indicatore di messa a fuoco lampeggia per circa due secondi.
- 3 Premete completamente il pulsante di scatto per fotografare.
 - ! La fotocamera non sarà in grado di mettere a fuoco in luoghi molto luminosi.
 - ! AF Cielo Stellato non può essere usato con Pro Capture.
 - !  Orientam. [] collegato] (P. 100), [] Impostazioni loop] (P. 103), [] Limitatore AF] (P. 95), [] Illuminat AF] (P. 99), [Rilevamento viso e occhi] (P. 91) e [Scanner AF] (P. 97) sono fissi su [Spento] e [Parte fotogr] (P. 230) è fisso su [Normale].
 - ! La messa a fuoco manuale viene selezionata quando è montato un obiettivo Quattro Terzi.
 - ! AF Cielo Stellato è disponibile con obiettivi Micro Quattro Terzi OM Digital Solutions o OLYMPUS. Tuttavia, non può essere utilizzato con obiettivi con un'apertura massima superiore a f/5.6. Per ulteriori informazioni, visitate il nostro sito Web.
 - ! La voce [Impost. AF Cielo Stell.] (P. 88) offre una scelta di [Precisione] e [Veloce]. Montare la fotocamera su un treppiede prima di scattare fotografie con [Precisione] selezionato.
 - ! La scelta delle modalità del crocino AF (P. 80) è limitata a [] Small, [] Mid e [] Large.
 - ! La fotocamera mette a fuoco automaticamente all'infinito quando è selezionato AF Cielo Stellato.
 - ! Quando [Acceso] è selezionato per [Prior. scatto], l'otturatore può essere rilasciato anche quando il soggetto non è a fuoco.

Impostazione della posizione di messa a fuoco per PreMF

- 1 Selezionate [PreMF] con il pulsante **AF** (☉) e premete il pulsante **INFO**.
- 2 Premete a metà il pulsante di scatto per mettere a fuoco.
 - La messa a fuoco può essere regolata ruotando la ghiera di messa a fuoco.
- 3 Premete il pulsante (OK).

☞ La distanza per il punto di messa a fuoco preimpostato può essere impostata con [Distanza MF preset] (P. 107).

☞ La fotocamera mette a fuoco anche alla distanza preimpostata:

- quando si accende e
- quando si esce dai menu per tornare alla visualizzazione di scatto.

Regolazione manuale della messa a fuoco durante l'autofocus

- Prima di procedere, selezionate [Acceso] per [☉ AF+MF] (P. 85); verrà visualizzato **MF** in modalità [S-AF], [C-AF], [C-AF+TR] e [☉ AF].
- 1 Scegliete una modalità di messa a fuoco contrassegnata con un'icona **MF** (P. 75).
 - Quando registrate video, scegliete [S-AF **MF**].
 - 2 Premete il pulsante di scatto a metà per mettere a fuoco utilizzando la messa a fuoco automatica.
 - In modalità [☉ AF **MF**], premete il pulsante **AF-ON** per avviare AF Cielo Stellato.
 - 3 Tenendo premuto a metà il pulsante di scatto, ruotate l'anello di messa a fuoco e regolate manualmente la messa a fuoco.
 - Per eseguire nuovamente la messa a fuoco con l'autofocus, rilasciare il pulsante di scatto e premerlo di nuovo a metà.
 - La regolazione manuale della messa a fuoco durante l'autofocus non è disponibile nella modalità [☉ AF **MF**].
 - La regolazione manuale della messa a fuoco durante l'autofocus è disponibile tramite l'anello di messa a fuoco sugli obiettivi M.ZUIKO PRO (Micro Quattro Terzi PRO). Per informazioni su altri obiettivi, consultate il nostro sito Web.
 - 4 Premete fino in fondo il pulsante di scatto per fotografare.

La cornice che mostra la posizione del punto AF viene definita «Crocino AF». Potete posizionare il crocino sopra al vostro soggetto. Per impostazione predefinita, il multi-selettore viene utilizzato per posizionare il crocino AF.

1 Usate il multi-selettore per posizionare il crocino AF.

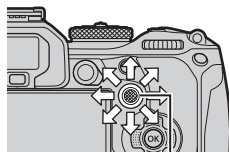

Multi-selettore

- Il crocino AF viene visualizzato all'inizio dell'operazione.
- Per selezionare il centro del crocino AF, premete il multi-selettore o tenete premuto il pulsante .
- Potete scegliere se la selezione del crocino AF debba «includere» i bordi del display (P. 103).



Crocino AF

2 Fotografare.

- Il display della selezione del target AF si cancella dal monitor quando il pulsante di scatto viene premuto a metà.
- Il fotogramma AF viene visualizzato al posto del crocino AF selezionato.

 È possibile riposizionare il crocino AF durante la messa a fuoco quando [C-AF] o [C-AF MF] è selezionato in modalità scatto fotografico.



 È inoltre possibile riposizionare il crocino AF durante la registrazione di filmati.

 Il numero e la dimensione dei crocini AF varia a seconda delle impostazioni di scatto.

 Quando è selezionato [Acceso] per [Pad crocino AF] (P. 104), potete riposizionare il crocino AF usando i comandi touch del monitor mentre inquadrare il soggetto nel mirino.

Scelta di una modalità target AF

(Modal. target AF)





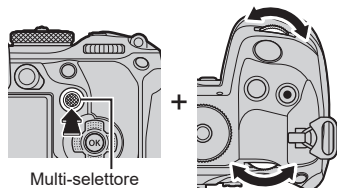

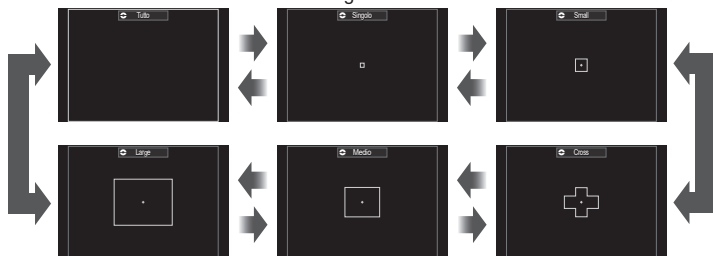

Pulsante	 (mantenete premuto) e 
Pannello di controllo super	 ➔ Modal. target AF

- 1 Tenete premuto il multi-selettore mentre ruotate la ghiera anteriore o posteriore.



- La fotocamera scorre tra le modalità target AF come mostrato.



- Le uniche opzioni disponibili quando è selezionato  AF sono  Small,  Middle e  Large.
- Le uniche opzioni disponibili durante la registrazione di video sono  Small,  Middle,  Large e  Tutto.
- Le modalità target AF da visualizzare possono essere selezionate in  Impost. modal target AF (P. 82).

Tutto

La fotocamera sceglie il crocino utilizzato per la messa a fuoco tra i crocini disponibili.

- La fotocamera sceglie tra 1053 (39 × 27) crocini durante la fotografia e tra 741 (39 × 19) crocini in modalità video.

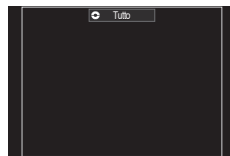

Singolo

Consente di selezionare un crocino singolo di messa a fuoco.

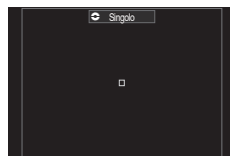

[=] Small

Selezionate un gruppo di crocini di piccole dimensioni.
La fotocamera sceglie il crocino utilizzato per la messa a fuoco all'interno del gruppo selezionato.

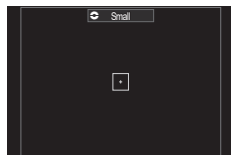
**[#] Cross**

Selezionate un gruppo di crocini disposti a croce.
La fotocamera sceglie il crocino utilizzato per la messa a fuoco all'interno del gruppo selezionato.

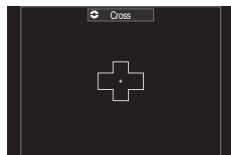
**[■] Medio**

Selezionate un gruppo di crocini di dimensioni medie.
La fotocamera sceglie il crocino utilizzato per la messa a fuoco all'interno del gruppo selezionato.

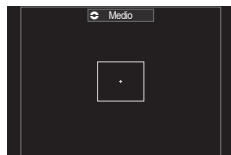
**[■■] Large**

Selezionate un gruppo di crocini di grandi dimensioni.
La fotocamera sceglie il crocino utilizzato per la messa a fuoco all'interno del gruppo selezionato.

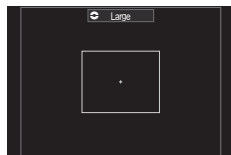
**[■■] C1 - [■■] C4 Crocino personalizzato**

Potete scegliere le dimensioni del crocino AF e l'incremento (distanza di cui si muove in una volta). Le modalità di crocino personalizzate possono essere selezionate quando c'è un segno di spunta (✓) accanto a un crocino personalizzato in [📷 Impost. modal target AF] (P. 82).

2 Rilasciare il multi-selettore quando viene visualizzata la modalità desiderata.

- Le opzioni della modalità target AF non verranno più visualizzate.

- 👉 Il numero di crocini AF disponibili può essere ridotto, a seconda delle impostazioni di scatto.
- 👉 E' possibile accedere al crocino AF premendo il multi-selettore. Il multi-selettore può essere configurato utilizzando [🔘 Pulsante centrale] (P. 223).
- 👉 È possibile selezionare modalità target AF separate in base all'orientamento della fotocamera. 🗨️ («Corrispondenza selezione crocino AF e orientamento della fotocamera [📷 Orientamento collegato [::]]») (P. 100)).
- 👉 Le seguenti impostazioni di messa a fuoco possono essere richiamate simultaneamente usando la leva **Fn**. È possibile assegnare impostazioni separate alle posizioni 1 e 2. Utilizzate questa opzione per regolare rapidamente le impostazioni in base alle condizioni di scatto.
 - [Modalità AF] (P. 75), [Modal. target AF] (P. 80) e [Punto target AF] (P. 79)
 - La leva **Fn** può essere configurata usando la voce [📷 Funzione leva Fn] (P. 225) o la voce [📷 Funzione leva Fn] (P. 225).
 - 👉 Potete regolare le impostazioni del crocino AF per [C-AF]. 🗨️ [📷 Priorità centro C-AF] (P. 89)
 - 👉 Potete selezionare opzioni diverse per la fotografia e la modalità video.

Impostazione delle opzioni per le modalità target AF

(Impost. modal target AF)

PASMB

Specificate quali opzioni vengono visualizzate quando si imposta la modalità

Target AF.

Menu	MENU → AF → 5. Oper. e impost. target AF → Impost. modal target AF
------	---

- Selezionate le modalità target AF che volete visualizzare come opzioni e mettete un segno di spunta (✓) accanto a ciascuna di esse.
 - Selezionate un'opzione con Δ ∇ e premete il tasto \odot per mettere un segno di spunta (✓) accanto ad essa. Per rimuovere la spunta, premete nuovamente il pulsante \odot .

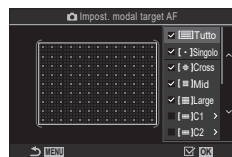



Schermata Impost. modal target AF

Tutto		
Singolo		
Cross	Se mettete un segno di spunta (✓) accanto a un'opzione, questa sarà visualizzata come opzione quando selezionate il crocino AF.	
Mid		
Large	Se mettete un segno di spunta (✓) accanto a un'opzione, questa sarà visualizzata come opzione quando selezionate la modalità target AF.	
C1 - C4	Premete \triangleright per configurare le dimensioni del crocino AF e l'incremento (distanza di cui si muove in una volta).	
	Elemento	Orizzontale
Dimensione	12 tipi (1 / 3 / 5 / 7 / 9 / 11 / 15 / 19 / 23 / 27 / 33 / 39) Per scorrere, utilizzate \triangleleft \triangleright o la ghiera anteriore.	10 tipi (1 / 3 / 5 / 7 / 9 / 11 / 15 / 19 / 23 / 27) Per scorrere, utilizzate Δ ∇ o la ghiera posteriore.
Incremento	8 tipi (da 1 a 8) Per scorrere, utilizzate \triangleleft \triangleright o la ghiera anteriore.	5 tipi (da 1 a 5) Per scorrere, utilizzate Δ ∇ o la ghiera posteriore.
Premete il pulsante INFO per passare da Dimensione a Incremento e viceversa.		

È possibile ingrandire il display durante lo scatto. Per una maggiore precisione durante la messa a fuoco, ingrandite l'area di messa a fuoco. A rapporti di zoom più elevati, è possibile mettere a fuoco aree più piccole rispetto al crocino di messa a fuoco standard. Potete riposizionare l'area di messa a fuoco come desiderato durante lo zoom.

Pulsante	Pulsante a cui è assegnato 
----------	--

 Prima di poter usare Super Spot AF, dovete usare [Impostazioni pulsanti (P. 213) per assegnare ] (P. 216) a un comando della fotocamera.

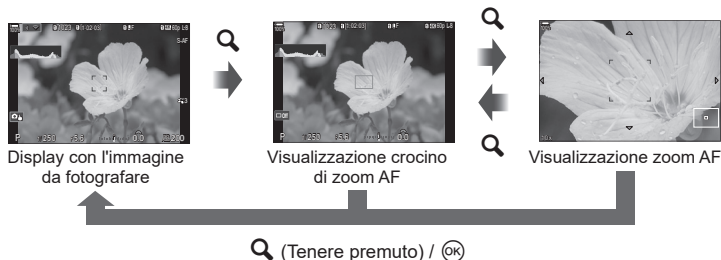





1 Premete il pulsante a cui è assegnato (Ingrandisci).

- Verrà visualizzato il riquadro di zoom.





2 Posizionate il riquadro usando il multi-selettore.

- Per centrare nuovamente il riquadro, premete il multi-selettore o tenete premuto il pulsante .
- Il riquadro può anche essere posizionato utilizzando i tasti a freccia (   .



3 Regolate le dimensioni del riquadro dello zoom per scegliere il rapporto di zoom.

- Premete il pulsante **INFO**, quindi utilizzate i pulsanti   o la ghiera anteriore o posteriore per regolare le dimensioni del riquadro di zoom.
- Premete il pulsante  per accettare e uscire.

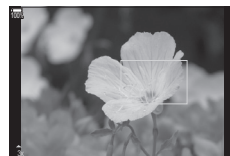

- 4** Premete ancora una volta il pulsante a cui viene assegnato [Q].
- La fotocamera ingrandirà l'area selezionata per riempire il display.
 - Usate la ghiera anteriore o posteriore per ingrandire o ridurre.
 - Usate il multi-selettore per far scorrere il display.
 - Usate Δ ∇ \langle \rangle per far scorrere il display.
 - Se la modalità di scatto **M** (manuale) o **B** (bulb) e l'opzione [ISO Auto] non sono selezionate, potete premere il pulsante **INFO** durante lo zoom per scegliere l'apertura del diaframma o il tempo di posa.
 - Premete il pulsante **Q** per tornare al riquadro di zoom.
 - Premete il pulsante \odot per terminare lo zoom di messa a fuoco.
 - Potete inoltre terminare lo zoom di messa a fuoco premendo e tenendo premuto il pulsante **Q**.



Display di regolazione dell'esposizione per modalità **M** e **B**

- ❗ Lo zoom di messa a fuoco si applica solo al display. Le foto scattate con la fotocamera non sono interessate.
- ❗ Lo zoom AF non funziona durante la visualizzazione dello zoom e quando si usa un obiettivo con sistema Quattro Terzi.
- ❗ Quando [Tele-converter digitale] è [Acceso] in modalità di registrazione video, la fotocamera non può zoomare.
- 👉 Le immagini possono anche essere scattate durante la visualizzazione dello zoom fotografici AF e dello zoom AF.
- 👉 I comandi touch possono essere utilizzati per lo zoom di messa a fuoco. 🖱️ «Scatto con controllo touch screen» (P. 43)
- 👉 Potete configurare la fotocamera per uscire dallo zoom AF quando il pulsante di scatto viene premuto a metà per mettere a fuoco. 🖱️ «Scegliere cosa succede quando si preme il pulsante di scatto durante lo zoom in Live View (Mod. Close Up LV)» (P. 228)

Funzioni per la configurazione delle modalità di messa a fuoco

Messa a fuoco automatica e manuale combinata (AF+MF)



PASMB 



Dopo aver messo a fuoco con l'autofocus, è possibile regolare manualmente la messa a fuoco mantenendo premuto a metà il pulsante di scatto e ruotando la ghiera di messa a fuoco. Passate dalla messa a fuoco automatica a quella manuale a vostro piacimento o regulate la messa a fuoco manualmente dopo aver messo a fuoco con l'autofocus.

 La procedura varia in base alla modalità AF selezionata.

Menu	MENU → AF → 1. AF →  AF+MF
------	---

Attivato	<p>Consente di attivare la regolazione della messa a fuoco manuale in modalità autofocus. MF è visualizzato vicino a [S-AF], [C-AF], [C-AF+TR] o [FAF].</p> <ul style="list-style-type: none">• Se è selezionato [S-AF MF], dopo la messa a fuoco con AF singolo, è possibile mantenere premuto il pulsante di scatto a metà o premere il pulsante AF-ON e regolare manualmente la messa a fuoco. In alternativa, è possibile passare alla messa a fuoco manuale ruotando la ghiera di messa a fuoco mentre la fotocamera mette a fuoco. La messa a fuoco può anche essere regolata manualmente mentre l'otturatore è aperto e durante la fotografia sequenziale.• Se è selezionato [C-AF MF] o [C-AF+TR MF], è possibile passare alla messa a fuoco manuale ruotando la ghiera della messa a fuoco mentre la fotocamera mette a fuoco in modalità AF continuo e AF tracking continuo. Premete il pulsante di scatto a metà oppure premere il pulsante AF-ON una seconda volta per rimettere a fuoco utilizzando l'autofocus. La messa a fuoco può anche essere regolata manualmente mentre l'otturatore è aperto e durante la fotografia sequenziale.• Quando è selezionato [ AF MF], è possibile regolare manualmente prima o dopo la messa a fuoco utilizzando l'autofocus.
Spento	La messa a fuoco manuale è disabilitata durante l'autofocus.

 La regolazione manuale della messa a fuoco durante la fotografia sequenziale non è disponibile nella modalità [ SH1] o [ProCap SH1].

 L'autofocus con messa a fuoco manuale è disponibile anche quando la messa a fuoco automatica è assegnata ad altri controlli della fotocamera.  «Modificare i ruoli dei pulsanti (impostazioni pulsanti)» (P. 213)

 La ghiera di messa a fuoco dell'obiettivo può essere utilizzata per interrompere l'autofocus solo quando vengono utilizzati gli obiettivi M.ZUIKO PRO (Micro Quattro Terzi PRO). Per informazioni su altri obiettivi, consultate il nostro sito Web.

 In modalità **B** (bulb), la messa a fuoco manuale è controllata dall'opzione selezionata per [Posa Bulb/Time] (P. 177).

Configurazione del funzionamento AF quando si preme il pulsante di scatto (📷 AF premendo = a metà)

PASMB 

Potete scegliere se la fotocamera mette a fuoco quando il pulsante di scatto viene premuto a metà.

Menu	MENU ➔ AF ➔ 1. AF ➔ 📷 AF con = a metà
------	---------------------------------------

S-AF	Impostate il funzionamento AF per la modalità AF [S-AF]. [No]: La fotocamera non avvia il funzionamento dell'AF quando il pulsante di scatto viene premuto a metà. [Si]: La fotocamera avvia il funzionamento dell'AF quando il pulsante di scatto viene premuto a metà. Se premete a metà il pulsante di scatto mentre premete il pulsante AF-ON , la messa a fuoco automatica proseguirà.
C-AF/C-AF+TR	Impostate il funzionamento AF per la modalità AF [C-AF] or [C-AF+TR]. [No]: La fotocamera non avvia il funzionamento dell'AF quando il pulsante di scatto viene premuto a metà. [Si]: La fotocamera avvia il funzionamento dell'AF quando il pulsante di scatto viene premuto a metà. Se premete a metà il pulsante di scatto mentre premete il pulsante AF-ON , la messa a fuoco automatica proseguirà.

Autofocus con il pulsante AF-ON

PASMB 

La fotocamera avvia il funzionamento dell'AF quando viene premuto il pulsante **AF-ON**. L'autofocus termina quando si rilascia il pulsante **AF-ON**. Quando premete il pulsante **AF-ON** mentre la fotocamera sta eseguendo l'autofocus perché il pulsante dell'otturatore è stato premuto a metà, l'autofocus proseguirà.

Pulsante	Pulsante AF-ON
----------	-----------------------

 Se viene selezionato [C-AF] per [Modalità  AF], la fotocamera opera in modalità S-AF quando si preme il pulsante **AF-ON** durante la registrazione video. Se si seleziona [C-AF+TR], la fotocamera esegue il tracking AF quando si preme il pulsante **AF-ON**.

Uso dell'autofocus in modalità di messa a fuoco manuale

(AF-ON in modalità MF)

PASMB 

È possibile configurare la fotocamera in modo che metta a fuoco con l'autofocus quando si preme il pulsante **AF-ON**, anche se la modalità AF è [MF] o [Pre MF].

Menu	MENU ➔ AF ➔ 1. AF ➔ AF-ON in modalità MF
------	--

No	Se la modalità AF è [MF] o [Pre MF], la fotocamera non mette a fuoco con l'autofocus anche quando viene premuto il pulsante AF-ON .
Si	Se la modalità AF è [MF] o [Pre MF], la fotocamera mette a fuoco con l'autofocus in modalità [S-AF] quando viene premuto il pulsante AF-ON .

Configurare il funzionamento della fotocamera quando non è possibile mettere a fuoco il soggetto

(Prior. scatto)

PASMB 

Potete scegliere se la fotocamera debba scattare una foto quando non può mettere a fuoco il soggetto con l'autofocus.

Menu	MENU ➔ AF ➔ 1. ➔ Prior. scatto AF
------	-----------------------------------

S-AF	Impostate il funzionamento della fotocamera per quando la modalità AF è [S-AF] e non è possibile mettere a fuoco il soggetto con l'autofocus. [Spento]: se la fotocamera non riesce a mettere a fuoco il soggetto con l'autofocus, l'otturatore non può essere rilasciato anche quando il pulsante di scatto viene premuto completamente. Se il flash è configurato per scattare, l'otturatore non può essere rilasciato finché il flash non è carico. [Acceso]: l'otturatore viene rilasciato quando il pulsante di scatto viene premuto completamente, anche se la fotocamera non riesce a mettere a fuoco il soggetto con l'autofocus.
C-AF/C-AF+TR	Impostate il funzionamento della fotocamera per quando la modalità AF è [C-AF] o [C-AF+TR] e non è possibile mettere a fuoco il soggetto con l'autofocus. [Spento]: se la fotocamera non riesce a mettere a fuoco il soggetto con l'autofocus, l'otturatore non può essere rilasciato anche quando il pulsante di scatto viene premuto completamente. Se il flash è configurato per scattare, l'otturatore non può essere rilasciato finché il flash non è carico. [Acceso]: l'otturatore viene rilasciato quando il pulsante di scatto viene premuto completamente, anche se la fotocamera non riesce a mettere a fuoco il soggetto con l'autofocus.

Cambiare le impostazioni di AF Cielo Stellato

(Impost. AF Cielo Stell.)

PASMB 

Potete configurare il funzionamento della funzione AF Cielo Stellato.

Menu	MENU ➔ AF ➔ 1. AF ➔ Impost. AF Cielo Stell.
------	---

Priorità AF	[Precisione]: da priorità alla precisione rispetto alla velocità. Usate un treppiede. [Veloce]: da priorità alla velocità di messa a fuoco rispetto alla precisione.
Funzionamento AF	[⏏]: mette a fuoco con l'autofocus mentre il pulsante dell'otturatore è premuto a metà. [AF-ON]: mette a fuoco con l'autofocus mentre il pulsante AF-ON è premuto [AF-ON Avvia/Stop]: la messa a fuoco inizia quando si preme il pulsante AF-ON . Premete di nuovo per interrompere la messa a fuoco.
Priorità rilascio	[Spento]: Se [Funzionamento AF] è impostato su [⏏], l'otturatore non può essere rilasciato anche quando il pulsante di scatto è premuto completamente, a meno che la fotocamera non sia a fuoco. Se [Funzionamento AF] è impostato su [AF-ON] e il pulsante AF-ON viene premuto, l'otturatore non può essere rilasciato anche quando il pulsante di scatto è premuto completamente, a meno che la fotocamera non sia a fuoco. Se il pulsante AF-ON non è premuto, potete iniziare a scattare in qualsiasi momento premendo completamente il pulsante di scatto. Se [Funzionamento AF] è impostato su [AF-ON Avvio/Stop] e state eseguendo AF Cielo Stellato, la ripresa non inizia anche quando il pulsante di scatto viene premuto completamente. Se AF Cielo Stellato non viene eseguito, potete iniziare a scattare in qualsiasi momento premendo completamente il pulsante di scatto. [Acceso]: La ripresa inizia quando il pulsante di scatto viene premuto completamente, indipendentemente dall'impostazione di [Funzionamento AF].

Funzioni per personalizzare il funzionamento AF in base al soggetto

Priorità crocino centrale C-AF

(Priorità centro C-AF)

PASMB

Quando si mette a fuoco usando l'AF del crocino di gruppo in modalità [C-AF] e [C-AF **Me**], la fotocamera assegna sempre priorità al crocino centrale nel gruppo selezionato per una serie ripetuta di operazioni di messa a fuoco. Solo se la fotocamera non è in grado di mettere a fuoco usando il crocino di messa a fuoco centrale, utilizzerà i crocini circostanti nel gruppo di messa a fuoco selezionato. Questo aiuta a seguire i soggetti che si muovono rapidamente ma in modo relativamente prevedibile. Priorità centro è consigliata per la maggior parte delle situazioni.

Menu	MENU → AF → 3. AF → Priorità centro C-AF
------	---

1 Selezionate una modalità target AF per la quale la fotocamera debba assegnare sempre la priorità al crocino centrale per una serie ripetuta di operazioni di messa a fuoco e mettete un segno di spunta (✓) accanto ad essa.

- Selezionate un'opzione con Δ ∇ e premete il tasto \odot per mettere un segno di spunta (✓) accanto ad essa. Per rimuovere la spunta, premete nuovamente il pulsante \odot .

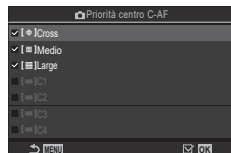

Schermata Imp. Priorità centro C-AF

Cross	Se si spunta un'altra opzione, la fotocamera assegna sempre priorità al crocino centrale per una serie ripetuta di operazioni di messa a fuoco quando viene utilizzata la modalità target AF.
Medio	
Large	
C1 - C4	

C1 - C4 possono essere selezionati (✓) solo quando la [Dimensione] orizzontale o verticale specificata in [Impost. modal target AF] (P. 82) è pari o superiore a 5.

Sensibilità Tracking C-AF

(Sensibilità C-AF / (Sensibilità C-AF)

PASMB

Scegliete quanto rapidamente la fotocamera risponde ai cambiamenti della distanza dal soggetto mentre si mette a fuoco con [C-AF], [C-AF MF], [C-AF+TR] o [C-AF+TR MF] selezionati per [Modalità AF] o con [C-AF] o [C-AF+TR] selezionati per [Modalità AF]. Ciò può aiutare la messa a fuoco automatica a individuare un soggetto in rapido movimento o a impedire la messa a fuoco della fotocamera quando un oggetto passa tra il soggetto e la fotocamera.

Menu	MENU → AF → 1. AF → Sensibilità (C-AF) MENU → AF → 4. Video AF → Sensibilità (C-AF)
------	--

- Potete scegliere tra cinque livelli ((Sensibilità C-AF)) / tre livelli ((Sensibilità C-AF)) di sensibilità di tracciamento.
- Più alto è il valore, maggiore è la sensibilità. Scegliete valori positivi per i soggetti che entrano improvvisamente nell'inquadratura, che si allontanano rapidamente dalla fotocamera, che modificano la velocità o che si fermano improvvisamente mentre si muovono verso la fotocamera o si stanno allontanando da essa.
- Più basso è il valore, minore è la sensibilità. Scegliete valori negativi per evitare che la fotocamera rimetta a fuoco quando il soggetto viene brevemente oscurato da altri oggetti o per impedire alla fotocamera di mettere a fuoco sullo sfondo quando non si riesce a mantenere il soggetto nel crocino AF.

Velocità di messa a fuoco C-AF

(Velocità C-AF)

PASMB

Scegliete quanto rapidamente la fotocamera risponde ai cambiamenti della distanza dal soggetto quando è selezionato [C-AF] o [C-AF+TR] per la modalità di messa a fuoco. Questa funzione può essere utilizzata per regolare il tempo che la fotocamera impiega per rimettere a fuoco quando, ad esempio, si cambia soggetto.

Menu	MENU → AF → 4. Video AF → (Velocità C-AF)
------	--

- Scegliete tra tre livelli di velocità di messa a fuoco.
- La fotocamera rimette a fuoco più velocemente a +1 e più lentamente a -1. Scegliete -1 per rimettere a fuoco lentamente quando passate a un nuovo soggetto.

Priorità volto AF/Priorità occhio AF (Rilevamento viso e occhi)

La fotocamera individua automaticamente ed esegue la messa a fuoco su occhi o visi nei soggetti di ritratti.

Pannello di controllo super	OK ➔ Rilevamento viso e occhi
Menu	MENU ➔ AF ➔ 2. AF ➔ Rilevamento viso e occhi

☺ Rilevamento viso acceso	La fotocamera individua ed esegue la messa a fuoco sui visi.
Spento	Priorità viso spenta.
☺i Rilevamento viso e occhi acceso	La fotocamera rileva i volti e mette a fuoco l'occhio più vicino alla fotocamera.
☺iL Rilevamento viso e occhio sinistro acceso	La fotocamera rileva i volti e mette a fuoco l'occhio sinistro.
☺iR Rilevamento viso e occhio destro acceso	La fotocamera rileva i volti e mette a fuoco l'occhio destro.

■ Selezionare un volto da mettere a fuoco

1 Puntate la fotocamera verso il soggetto.

- Quando la fotocamera rileva dei volti, sul volto che viene messo a fuoco appare una cornice bianca. Sugli altri volti appaiono cornici grigie. Sul volto che viene messo a fuoco, appare un'ulteriore cornice che circonda la cornice bianca.
- Quando la priorità occhi è attiva, appaiono anche delle cornici bianche sugli occhi del volto messo a fuoco. Le cornici sugli occhi possono essere nascoste dal menu (P. 94).
- Se vengono rilevati più volti/occhi di più persone, scegliere il volto utilizzato per la messa a fuoco premendo il pulsante a cui è stato assegnato [☺Selezione viso] (P. 218) utilizzando [Pulsante funzioni] (P. 213). Quando premete il pulsante, viene selezionato il volto più vicino al crocino AF. Per cambiare volto basta ruotare la ghiera anteriore o posteriore mentre tenete premuto il pulsante. Rilasciate il pulsante per confermare la scelta.
- Il viso utilizzato per la messa a fuoco può anche essere selezionato mediante i comandi touch (P. 43).

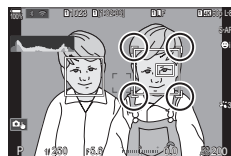

Il viso scelto per la messa a fuoco è indicato dalle parentesi doppie bianche.

2 Premete a metà il pulsante di scatto per mettere a fuoco.

- ☞ Potete anche premere il pulsante **AF-ON** per mettere a fuoco ().
- L'area del soggetto utilizzata per la messa a fuoco è indicata da un bordo verde.
- Se la fotocamera rileva gli occhi del soggetto, metterà a fuoco su un occhio.
- La priorità viso e occhi è disponibile anche in [MF] (P. 75). I volti e gli occhi rilevati dalla fotocamera sono indicati da cornici bianche. L'esposizione sarà impostata in base al valore misurato per la parte centrale del viso.



3 Premete completamente il pulsante di scatto per fotografare.

- Con impostazione [ESP] (Esposizione digitale ESP) (P. 112), l'esposizione viene eseguita dando priorità ai volti.
- ⓘ Potrebbe non essere possibile usare [Rilevamento viso e occhi] a seconda dell'impostazione di [Rilevamento soggetto] (P. 93). Impostate [Rilevamento soggetto] su [Spento].
- ⓘ Tuttavia, a seconda del soggetto e dell'impostazione dell'Art Filter, la fotocamera potrebbe non essere in grado di rilevare correttamente il volto.
- ⓘ Questa funzione è disabilitata quando la modalità target AF (P. 80) è ISingle o ySmall, la modalità di esposizione (P. 112) è [] e si sta usando [[::]]Misurazione spot] (P. 115).
- ⓘ Questa funzione è disabilitata quando la [Modaltà AF] (P. 75) è impostata su [AF MF] o [AF MF].
- ☞ Consigliamo di selezionare [Spento] quando si fotografano soggetti non per ritratti usando [C-AF] o [C-AF MF] nella modalità di scatto fotografico.

■ Assegnare una priorità di messa a fuoco ai pulsanti (☑Pulsante AF viso e occhi)

PASMB

Potete configurare la fotocamera in modo che, premendo a metà il pulsante di scatto o premendo il pulsante **AF-ON**, la fotocamera non metta a fuoco i volti e gli occhi anche quando [☑Pulsante AF viso e occhi] è impostato su un'impostazione diversa da [Spento].

Menu	MENU ⇒ AF ⇒ 2. AF ⇒ ☑Pulsante AF viso e occhi
	<p>Selezionate il funzionamento AF se il pulsante dell'otturatore è premuto a metà.</p> <p>[☑ Priorità]: quando la fotocamera rileva dei volti e/o degli occhi, li mette a fuoco.</p> <p>[Priorità [::]]: anche quando rileva volti e/o occhi, la fotocamera mette a fuoco dando la priorità alle posizioni del crocino AF selezionato.</p>
AF-ON	<p>Selezionate il funzionamento AF se il pulsante AF-ON è premuto.</p> <p>[☑ Priorità]: quando la fotocamera rileva dei volti e/o degli occhi, li mette a fuoco.</p> <p>[Priorità [::]]: anche quando rileva volti e/o occhi, la fotocamera mette a fuoco dando la priorità alle posizioni del crocino AF selezionato.</p>





Agganciare la messa a fuoco su soggetti selezionati





(Rilevamento soggetto)

PASMB 

La fotocamera è in grado di rilevare soggetti di tipi specifici durante la messa a fuoco. Potreste trovare difficile mettere a fuoco il pilota o la cabina di guida di un soggetto in rapido movimento come un'auto da corsa o un aereo. Questa funzione rileva e mette a fuoco elementi specifici di tali soggetti.

Menu	MENU ➔ AF ➔ 2. AF ➔ Rilevamento soggetto
------	--

	La fotocamera rileva automobili o motocicli. Mantiene la messa a fuoco su elementi come il telaio (principalmente dei tipi utilizzati negli sport motoristici) o il guidatore.
	La fotocamera rileva aerei ed elicotteri. Mantiene la messa a fuoco su elementi come la fusoliera o la cabina di guida.
	La fotocamera rileva i treni. Mantiene la messa a fuoco su elementi come le auto o il compartimento del guidatore.
	La fotocamera rileva degli uccelli. Mantiene la messa a fuoco su elementi come la testa o gli occhi.
	La telecamera rileva gatti, cani e animali simili. Mantiene la messa a fuoco su elementi come la testa o gli occhi.
Spento	Selezione del tracking soggetto disattivata.

- ⓘ Quando scegliete un'impostazione diversa da [Spento], [Rilevamento viso e occhi] è impostato su [Spento].
- ⓘ Durante le riprese, questa funzione è disabilitata quando la  Modalità AF è impostata su [AF] o [AF MF].
Durante la registrazione di video, questa funzione è disponibile solo quando [Modalità AF] è impostato su [C-AF+TR].

■ Scattare foto usando [Rilevamento soggetto]

- Selezionare [📷 Modalità AF] o [📷 Modalità AF].
 - Per le riprese fotografiche, selezionate un'impostazione diversa da [📷 AF] o [📷 AF MF].
 - Per la registrazione di video, selezionate [C-AF+TR].
- Puntate la fotocamera verso il soggetto.
 - Quando la fotocamera rileva dei soggetti, sul soggetto che viene messo a fuoco appare una cornice bianca. Sugli altri soggetti appaiono cornici grigie. Sul soggetto che viene messo a fuoco, appare un'ulteriore cornice che circonda la cornice bianca.
 - Se la cornice bianca che indica un soggetto da mettere a fuoco non appare, cambiare la dimensione e/o la posizione del crocino AF in modo che copra il soggetto. Quando la modalità target AF è [📷 Tutto], viene messo a fuoco il soggetto più vicino al centro del display.
 - Quando la telecamera rileva ulteriori elementi specifici come il conducente o la cabina di pilotaggio, appaiono delle piccole cornici bianche anche su di essi. Queste cornici possono essere nascoste dal menu (P. 94).
- Premete a metà il pulsante di scatto per mettere a fuoco.
 - Potete anche premere il pulsante **AF-ON** per mettere a fuoco (P. 86).
 - Quando la fotocamera mette a fuoco un soggetto, sulla posizione di messa a fuoco appare una cornice verde.
 - Quando la telecamera rileva elementi specifici come il conducente o la cabina di pilotaggio, li mette a fuoco.
- Premete fino in fondo il pulsante di scatto per fotografare.
 - 🔗 La fotocamera potrebbe non essere in grado di rilevare il soggetto in base al soggetto o al filtro artistico selezionato.
 - 🔗 La fotocamera potrebbe non essere in grado di rilevare il soggetto in base al tipo di soggetto o alle condizioni di scatto.

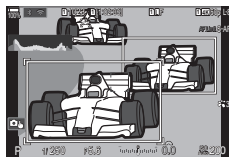

Configurazione delle visualizzazioni dei fotogrammi per gli occhi rilevati (Fotogr individuaz occhio)

PASMB 📷

Potete scegliere se visualizzare dei piccoli fotogrammi quando la telecamera rileva delle piccole parti come gli occhi e le cabine di pilotaggio.

Menu	MENU ➔ AF ➔ 2. AF ➔ Fotogr individuaz occhio
------	--

Spento	Le cornici non sono visualizzate su parti piccole come gli occhi o le cabine di pilotaggio.
Attivato	Le cornici sono visualizzate su parti piccole come gli occhi o le cabine di pilotaggio.

- Anche se [Fotogr individuaz occhio] è impostato su [Spento], la fotocamera mette a fuoco gli occhi o elementi specifici come la cabina di guida quando vengono rilevati.

Funzioni per modificare il funzionamento della fotocamera per la messa a fuoco



Campo messa fuoco dell'obiettivo Limitatore AF

PASMB

Scegliete l'intervallo in cui la fotocamera metterà a fuoco utilizzando la messa a fuoco automatica. Ciò è efficace in situazioni in cui è presente un ostacolo tra il soggetto e la fotocamera durante l'operazione di messa a fuoco, causando drastici cambiamenti di messa a fuoco. Potete anche usarlo per impedire alla fotocamera di mettere a fuoco gli oggetti in primo piano quando si scatta attraverso una recinzione, una finestra o oggetto simile.

■ Utilizzo delle impostazioni salvate in [Limitatore AF]

Menu	MENU → AF → 3. AF →  Limitatore AF
------	---

- 1 Selezionate [Limitatore AF] con Δ ∇ e premete il pulsante .
- 2 Selezionate [On1] / [On2] / [On3] con Δ ∇ e premete il pulsante .





Limitatore AF	
Limitatore AF	Spento
Distanza per On1	5.0-999.9m
Distanza per On2	10.0-999.9m
Distanza per On3	50.0-999.9m
Prior. scatto	Accesso

Schermata di configurazione

 Limitatore AF

Spento	La fotocamera non utilizza il range di distanze di messa a fuoco salvato.
On1	La fotocamera utilizza il range salvato in [Distanza per On1].
On2	La fotocamera utilizza il range salvato in [Distanza per On2].
On3	La fotocamera utilizza il range salvato in [Distanza per On3].

3 Tornate alla schermata di configurazione Limitatore AF.

- ⚠ Limitatore AF non è disponibile nelle seguenti situazioni.
- Quando il limitatore di messa a fuoco è attivato sull'obiettivo
 - Quando si utilizza il bracketing di messa a fuoco
 - Durante la modalità video o durante la registrazione di un video
 - Quando  AF o  AF  è selezionato per la modalità di messa a fuoco

■ Configurazione di [Limitatore AF]

1 Configurare le opzioni

- Selezionate un'opzione con Δ ∇ e premete il pulsante \odot per visualizzare il menu di configurazione.
- Premete nuovamente il pulsante \odot per tornare alla schermata di configurazione \square Limitatore AF.



Distanza per On1	Impostate il range delle distanze di messa a fuoco da usare quando è selezionato [On1]. Per cambiare il numero utilizzate Δ ∇ . Usate $\langle \rangle$ per spostarvi tra le cifre. [000.0] – [999.9 m/ft]
Distanza per On2	Impostate il range delle distanze di messa a fuoco da usare quando è selezionato [On2]. Per cambiare il numero utilizzate Δ ∇ . Usate $\langle \rangle$ per spostarvi tra le cifre. [000.0] – [999.9 m/ft]
Distanza per On3	Impostate il range delle distanze di messa a fuoco da usare quando è selezionato [On3]. Per cambiare il numero utilizzate Δ ∇ . Usate $\langle \rangle$ per spostarvi tra le cifre. [000.0] – [999.9 m/ft]
Priorità rilascio	[Off] : soddisfa l'impostazione [Prior. scatto] (P. 87). [Accesso] : l'otturatore può ancora essere rilasciato se la fotocamera non è in grado di mettere a fuoco quando si seleziona un'impostazione diversa da [Spento] per [Limitatore AF].

ⓘ Le cifre visualizzate in [Distanza per On1] - [Distanza per On3] sono da considerarsi solo come riferimento.

Scegliete se far eseguire alla fotocamera una scansione di messa a fuoco. Se la fotocamera non è in grado di mettere a fuoco, scansionerà la posizione di messa a fuoco spostando l'obiettivo dalla distanza minima di messa a fuoco all'infinito. È possibile limitare l'operazione di scansione se lo si desidera. Questa opzione ha effetto quando è selezionato [C-AF], [C-AF+TR], [C-AF **MF**] o [C-AF+TR **MF**] per [📷 Modalità AF] (P. 75).

Menu	MENU ➔ AF ➔ 3. AF ➔ 📷 Scanner AF
------	--

Spento	La fotocamera non eseguirà la scansione se non è in grado di mettere a fuoco. Ciò impedisce che la messa a fuoco vari a tal punto da perdere di vista il soggetto quando si tenta di seguire oggetti piccoli.
Attivato	Quando non riesce a mettere a fuoco, la fotocamera esegue la scansione solo una volta. La fotocamera non eseguirà nuovamente la scansione finché l'operazione di messa a fuoco continua.

- Indipendentemente dall'opzione selezionata, la fotocamera eseguirà una scansione una sola volta se non è possibile mettere a fuoco quando [S-AF] o [S-AF **MF**] è selezionato per [📷 Modalità AF].

Regolazione della messa a fuoco automatica (☑Correzione AF)

PASMB

Regolate la messa a fuoco automatica. La messa a fuoco può essere regolata con precisione fino a ± 20 incrementi.

Menu	MENU → AF → 3. AF → ☑Correzione AF
------	--

- ⓘ Normalmente non è necessario regolare la messa a fuoco automatica usando questo elemento. La regolazione della messa a fuoco potrebbe impedire la messa a fuoco normale della fotocamera.
- ⓘ La regolazione della messa a fuoco non ha effetto nelle modalità [S-AF] e [S-AF MF].

■ Usare il valore di regolazione della messa a fuoco salvato

- 1 Selezionate [Correzione AF] usando $\Delta \nabla$ e premete il pulsante **OK**.
- 2 Selezionate [Acceso] con $\Delta \nabla$ e premete il pulsante **OK**.

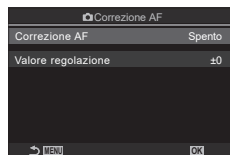

Schermata di configurazione
☑Correzione AF

Spento	La fotocamera non utilizza il valore di regolazione della messa a fuoco salvato.
Attivato	La fotocamera utilizza il valore di regolazione della messa a fuoco salvato.

- 3 Tornare alla schermata di configurazione ☑Correzione AF.

■ Configurazione di [Correzione AF]

- 1 Configurate l'opzione.
 - Selezionate un'opzione con $\Delta \nabla$ e premete il pulsante **OK** per visualizzare il menu di configurazione.
 - Premete nuovamente il pulsante **OK** per tornare alla schermata di configurazione ☑Correzione AF.

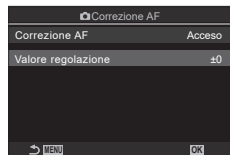

Valore regolazione	Consente di regolare la messa a fuoco per tutti gli obiettivi. La messa a fuoco può essere regolata con precisione fino a ± 20 incrementi. [-20] – [±0] – [+20]
---------------------------	--

- ⓘ Potete ingrandire il display usando la ghiera anteriore o il pulsante **OK** per controllare i risultati.
- ⓘ Potete scattare un'immagine di prova per controllare i risultati premendo il pulsante di scatto prima di premere il pulsante **OK**.

L'illuminatore AF si accende per agevolare la messa a fuoco in condizioni di scarsa illuminazione.

Menu	MENU ➔ AF ➔ 2. AF ➔ Illuminat AF
------	--

Attivato	L'illuminatore si accende durante la messa a fuoco automatica se il soggetto ha una scarsa illuminazione.
Spento	L'illuminatore non si accende se il soggetto ha una scarsa illuminazione.

 Per utilizzare l'illuminatore AF durante la fotografia silenziosa, è necessario modificare l'opzione selezionata per [Impostazioni Silenzio[♥]] (P. 136).

Modalità visualizzazione target AF (Punto AF)

In modalità autofocus, la posizione del soggetto su cui la fotocamera mette a fuoco viene indicata da un crocino di messa a fuoco verde. Questo elemento controlla la visualizzazione del crocino di messa a fuoco.

Menu	MENU ➔ AF ➔ 2. AF ➔ Punto AF
------	--

Spento	Il crocino di messa a fuoco non viene visualizzato.
On1	Il crocino di messa a fuoco viene visualizzato solo brevemente dopo la messa a fuoco della fotocamera.
On2	Dopo che la fotocamera ha messo a fuoco, il crocino AF del cluster è abilitato e la fotocamera visualizza i crocini AF per tutte le aree a fuoco, mentre il pulsante dell'otturatore è premuto a metà oppure è premuto il pulsante AF-ON .

Funzioni per impostare la posizione di messa a fuoco

Corrispondenza selezione crocino AF e orientamento della fotocamera (📷Orientamento collegato [:::]) **PASMB** 📷

La fotocamera può essere configurata per cambiare automaticamente la posizione del crocino AF e la modalità target AF quando rileva che è stata ruotata con gli orientamenti Paesaggio (orizzontale) o Ritratto (verticale). Ruotando la fotocamera si modifica la composizione e di conseguenza anche la posizione del soggetto nella cornice. La fotocamera può memorizzare separatamente la modalità target AF e la posizione target AF in base all'orientamento della fotocamera. Quando questa opzione è attiva, [📷[:::]Imposta Home] (P. 101) può essere utilizzato per memorizzare posizioni home separate per gli orientamenti Paesaggio e Ritratto.

Menu	MENU ➔ AF ➔ 5. Oper. e impost. target AF ➔ 📷Orientam. [:::] collegato
------	---

- 1 Selezionate una funzione con la quale volete salvare impostazioni diverse per l'orientamento Paesaggio e Ritratto e mettete un segno di spunta (✓) accanto ad essa.

- Selezionate un'opzione con Δ ∇ e premete il tasto \odot per mettere un segno di spunta (✓) accanto ad essa. Per rimuovere la spunta, premete nuovamente il pulsante \odot .

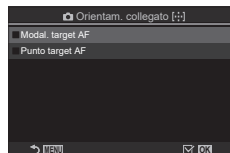

Schermata di configurazione 📷Orientam. [:::] collegato

Modal. target AF	Quando mettete un segno di spunta (✓) accanto a questa opzione, la fotocamera salva modalità crocino AF separate (ad esempio, [📷]Tutto, [📷]Small) per l'orientamento orizzontale e verticale.
Punto target AF	Quando mettete un segno di spunta (✓) accanto a questa opzione, la fotocamera salva le porzioni del crocino AF per l'orientamento orizzontale e verticale.

- 2 Il display ritorna alla schermata di configurazione di 📷Orientam. [:::] collegato.
- 3 Premete il pulsante **MENU** per tornare alla schermata di ripresa.
- 4 Scegliete la modalità target AF o la posizione del target tenendo la fotocamera prima con un orientamento e poi con l'altro.
 - Vengono memorizzate impostazioni separate per l'orientamento orizzontale, l'orientamento verticale con la fotocamera ruotata verso destra e l'orientamento verticale con la fotocamera ruotata verso sinistra.

Scegliete la posizione iniziale per la funzione [[:⋮]Home]. La funzione [[:⋮]Home] consente di richiamare una «posizione Home» precedentemente salvata per il crocino AF con la semplice pressione di un pulsante. Questo elemento è usato per scegliere la posizione Home.

Menu	MENU ➔ AF ➔ 5. Oper. e impost. target AF ➔ [📷][:⋮] Imposta Home
------	---

- 1** Selezionate un'impostazione che desiderate memorizzare nella posizione Home e metteste un segno di spunta (✔) accanto a essa.

- Selezionate un'opzione con Δ ∇ e premete il tasto \odot per mettere un segno di spunta (✔) accanto ad essa. Per rimuovere la spunta, premete nuovamente il pulsante \odot .

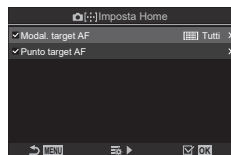

Modal. target AF	Scegliete la modalità target AF della posizione Home. Sono disponibili solo le opzioni selezionate per [📷Impost. modal target AF] (P. 82).
Punto target AF	Scegliete la posizione del crocino di messa a fuoco della posizione Home.

- 2** Premete \triangleright per configurare le opzioni per la voce selezionata.

- Scegliete le impostazioni per la posizione Home
- Quando [📷Orientament. [[:⋮] collegato] è attivo, verrà richiesto di selezionare l'orientamento orizzontale o verticale (fotocamera ruotata verso sinistra/fotocamera ruotata verso destra) prima di premere il pulsante \odot per visualizzare le opzioni.

■ Utilizzo della funzione [[:⋮]Home]

La funzione [[:⋮]Home] può essere usata nei seguenti modi.

- In [📷Funzione pulsante] (P. 213), assegnare [[:⋮]Home] a un pulsante. Quando premete il pulsante, il crocino AF si sposta nella posizione iniziale salvata.
- Selezionate [[:⋮]JHP] per [📷Pulsante centrale] (P. 223). Quando premete il multi-selettore, il crocino AF si sposta nella posizione iniziale salvata.

Selezione del crocino AF ([::])Seleziona impostazioni schermo

PASMB

Scegliete i ruoli riprodotti dalle ghiera anteriore e posteriore o dai tasti a freccia durante la selezione del crocino AF. I comandi utilizzati possono essere selezionati in base a come viene utilizzata la fotocamera o al gusto personale.

Menu	MENU ⇒ AF ⇒ 5. Oper. e impost. target AF ⇒ [::])Seleziona impostazioni schermo
------	--

Ghiera ↻	Assegnate dei ruoli alle ghiera anteriore e posteriore. [Spento]: Nessuno. [↻Pos]: consente di posizionare il crocino AF (P. 79). [::])Modalità]: permette di scegliere la modal. target AF, ad es. [Tutto, [#]Small) (P. 80).
Pulsante ↻	Assegna ruoli ai pulsanti Δ ▽ ◀ ▶. [Spento]: Nessuno. [↻Pos]: consente di posizionare il crocino AF (P. 79). [::])Modalità]: permette di scegliere la modal. target AF, ad es. [Tutto, [#]Small) (P. 80).

Abilitazione dell'inclusione della selezione del crocino AF







([::]) Impostazioni loop

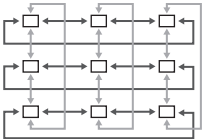
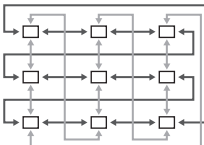

PASMB 

Potete scegliere se la selezione del crocino AF «include» i bordi del display. Potete anche scegliere se avere l'opzione che permette di selezionare  Tutto (tutti i crocini) prima che la selezione del crocino AF «includa» il bordo opposto del display.

Menu

MENU ➔ AF ➔ 5. Oper. e impost. target AF ➔ ([::]) Impostazioni loop

<p>([::]) Selezione loop</p>	<p>[Spento]: inclusione disabilitata. La selezione del crocino rimane all'interno dei bordi del display.</p> <p>[Loop 1]: se si continua a premere il multi-selettore nella stessa direzione dopo aver raggiunto il bordo del display, verrà selezionato il crocino nella stessa riga o colonna sul bordo opposto.</p>  <p>«Loop 1»</p> <p>[Loop 2]: se si continua a premere il multi-selettore nella stessa direzione dopo aver raggiunto il bordo del display, verrà selezionato l'obiettivo nella riga o colonna successiva sul bordo opposto.</p>  <p>«Loop 2»</p>
<p>Via  Tutto</p>	<p>[No]: la selezione del crocino non attraversa  Tutto (tutti i crocini) prima di spostarsi.</p> <p>[Si]: se si seleziona [Loop 1] o [Loop 2] per ([::]) Selezione loop, la selezione del crocino attraverserà  Tutto (tutti i crocini) prima di spostarsi attorno al bordo opposto.</p> <ul style="list-style-type: none"> • Nascondendo  Tutto (tutti i crocini) in  Mod. Target AF] si fissa [Via  Tutto] su [No].

ⓘ ([::]) Impostazioni loop è fissato su [Spento] durante la registrazione di filmati e quando è selezionato  AF] o  AF MF] per la modalità di messa a fuoco.

4

Impostazioni di scatto

Selezione del crocino AF per fotografia con mirino

(Pad crocino AF)

PASMB 

Utilizzate i comandi touch nel monitor per selezionare il crocino AF durante la fotografia tramite mirino. Fate scorrere un dito sul monitor per posizionare il crocino di messa a fuoco mentre visualizzate il soggetto nel mirino.

Menu	MENU ➔ AF ➔ 5. Oper. e impost. target AF ➔ Pad crocino AF
------	--

Spento	I comandi touch del monitor non possono essere utilizzati per la selezione del crocino AF durante la fotografia tramite mirino.
Attivato	I comandi touch del monitor possono essere utilizzati per la selezione del crocino AF durante la fotografia tramite mirino. Toccate delicatamente il monitor due volte per abilitare o disabilitare la selezione del crocino AF touch. Quando il crocino raggiunge il bordo del display e potete sollevare e far scorrere il dito di nuovo il crocino AF si sposta dall'altra parte o passa alla modalità  Tutto (tutti i crocini) a seconda dell'impostazione [Selezione [:::] Loop] (P. 103).

 Quando è selezionato [Acceso], i comandi touch possono essere utilizzati anche per posizionare il riquadro dello zoom (P. 83).

Altre funzioni utili per la messa a fuoco



Assist Focus manuale

(Assist MF)

PASMB 

Si tratta di una funzione di supporto per la messa a fuoco per MF. Quando l'anello di messa a fuoco viene ruotato, il bordo del soggetto viene migliorato oppure una parte dello schermo viene ingrandita. Quando si arresta l'uso dell'anello di messa a fuoco, lo schermo torna alla visualizzazione originale.

Menu	MENU ➔ AF ➔ 6. MF ➔ Assist MF
------	---

Ingrandisci	Ingrandisce una parte dello schermo. [Spento]: visualizzazione normale. [Acceso]: ingrandisce una parte dello schermo. La parte da ingrandire può essere impostata in anticipo tramite il crocino AF.  «Scelta di un crocino per la messa a fuoco (Punto target AF)» (P. 79)
Picco	Visualizza contorni definiti in modo chiaro grazie al miglioramento del bordo. [Spento]: visualizzazione normale. [Acceso]: visualizza contorni definiti in modo chiaro grazie al miglioramento del bordo. Potete selezionare il colore e l'intensità di potenziamento.  «Opzioni del picco di messa a fuoco (Impostazioni picco)» (P. 106)
Indic. messa a fuoco	Ruotando la ghiera di messa a fuoco durante la messa a fuoco manuale viene visualizzato un indicatore che mostra la direzione e la rotazione approssimativa necessaria per mettere a fuoco il soggetto. [Spento]: visualizzazione normale. [Acceso]: Ruotando la ghiera di messa a fuoco durante la messa a fuoco manuale viene visualizzato un indicatore che mostra la direzione e la rotazione approssimativa necessaria per mettere a fuoco il soggetto.

- ⚠ Quando si usa Picco, i bordi dei soggetti piccoli tendono a un miglioramento più evidente. Non vi è alcuna garanzia di messa a fuoco precisa.
- ⚠ Lo zoom di messa a fuoco non è disponibile nelle circostanze seguenti:
Durante la registrazione di video o quando è selezionato **[C-AF MF]** o **[C-AF+TR MF]** per la modalità di messa a fuoco/ durante una esposizione multipla / quando  Teleconverter digitale] è impostato su **[Acceso]** in modalità di registrazione video
- ⚠ Quando si usano obiettivi di terzi con meccanismo clutch di messa a fuoco, la direzione della messa a fuoco e la visualizzazione dell'indicatore di messa a fuoco possono essere invertite. Se ciò accade, cambiare l'impostazione di **[Direz. MF]** (P. 107).
- ⚠ Indic. messa a fuoco non può essere visualizzato quando si usa un obiettivo con sistema Quattro Terzi.
- 🔄 Rotare la ghiera anteriore o posteriore per ingrandire o ridurre lo zoom della messa a fuoco.
- 🔄 Premete il pulsante **INFO** per cambiare il colore e l'intensità quando è visualizzato Picco.

Evidenziate gli elementi usando i contorni dei colori. Questo rende gli oggetti a fuoco più facili da vedere durante la messa a fuoco manuale e funzioni simili.





Pulsante	Pulsante a cui è assegnato [Picco] ➔ pulsante INFO
Menu	MENU ➔ AF ➔ 6. MF ➔ Impostazioni picco

Colore del picco	Scegliete il colore del picco di messa a fuoco. [Bianco] / [Nero] / [Rosso] / [Giallo]
Intensità evidenziaz	Scegliete il livello di picco della messa a fuoco. [Basso] / [Normale] / [Alto]
Reg. luminosità immag.	Regolate la luminosità di sfondo per rendere più semplice la messa a fuoco. [Spento] : visualizzazione normale. [Acceso] : regola la luminosità dello sfondo.

- Quando è selezionato [Acceso] per [Reg. luminosità immag.], la visualizzazione live view potrebbe essere più chiara o più scura della foto finale.

■ Uso del picco di messa a fuoco

Le seguenti opzioni sono disponibili per l'utilizzo del picco di messa a fuoco.

- Assegnazione di [Impostazioni picco] a un comando usando  Pulsante funzioni] o  Pulsante funzioni]: il picco di messa a fuoco può essere assegnato a un comando selezionando [Picco] per  Pulsante funzioni] (P. 213) o  Pulsante funzioni] (P. 213). Premendo il pulsante si attiva il picco di messa a fuoco. [Picco] può anche essere selezionato per [Multifunzione] (P. 220).
- Quando utilizzate [Picco] per [Assist MF]
Se [Picco] è selezionato per [Assist MF], il picco di messa a fuoco si attiverà automaticamente quando viene ruotata la ghiera di messa a fuoco dell'obiettivo.

 Per visualizzare le opzioni di picco, premete il tasto **INFO**.

Scelta di una distanza di messa a fuoco per MF Preset

(Distanza MF preset)

PASMB 

Impostare la posizione di messa a fuoco per MF preset.
Specificare il numero e l'unità (m o ft).

Menu	MENU ➔ AF ➔ 6. MF ➔ Distanza MF preset
------	--

- ⓘ Se l'obiettivo è dotato di un limitatore di messa a fuoco, disattivatelo prima di procedere.
- ⓘ Le cifre visualizzate sono da considerarsi solo come riferimento.



Disattivazione di MF Clutch

(MF Clutch)

PASMB 

Disattivate MF Clutch, presente su alcuni obiettivi. Permette di evitare che l'autofocus venga disattivato da una rotazione accidentale della ghiera di messa a fuoco.

Menu	MENU ➔ AF ➔ 6. MF ➔ MF clutch
------	---

Operativo	La fotocamera risponde alla posizione della ghiera di messa a fuoco dell'obiettivo.
Non operativo	La fotocamera mette a fuoco in base all'opzione selezionata per  Modalità AF] /  Modalità AF], indipendentemente dalla posizione della ghiera di messa a fuoco dell'obiettivo.

- ⓘ La messa a fuoco manuale usando la ghiera della messa a fuoco dell'obiettivo non è disponibile quando [Non operativo] è selezionato per [MF clutch], anche se la ghiera di messa a fuoco dell'obiettivo si trova nel posizione di messa a fuoco manuale.
- 🔧 Per i dettagli sugli obiettivi dotati di MF clutch, vedete P. 298.



Direzione messa a fuoco obiettivo

(Direz. MF)

PASMB 

Scegliete la direzione verso cui ruotare le ghiera per regolare la messa a fuoco.

Menu	MENU ➔ AF ➔ 6. MF ➔ Ghiera di messa a fuoco
------	---

	Ruotate la ghiera in senso antiorario per aumentare la distanza di messa a fuoco.
	Ruotate la ghiera in senso orario per aumentare la distanza di messa a fuoco.

Ripristino della posizione dell'obiettivo allo spegnimento

(Reg. Obiettivo)

PASMB 

Avete la possibilità di non ripristinare l'obiettivo nella posizione di messa a fuoco di reset quando la fotocamera viene spenta. Ciò consente di spegnere la fotocamera senza cambiare la posizione di messa a fuoco.

Menu	MENU ➔ AF ➔ 6. MF ➔ Reg. Obiettivo
------	--







Spento	La posizione di messa a fuoco dell'obiettivo non viene ripristinata quando la fotocamera viene spenta. Gli obiettivi con zoom motorizzato tornano alla posizione in cui erano prima dello spegnimento della fotocamera.
Attivato	La posizione di messa a fuoco dell'obiettivo viene ripristinata quando la fotocamera viene spenta.

Misurazione ed esposizione



Controllo dell'esposizione (compensazione dell'esposizione)

PASMB 

L'esposizione selezionata automaticamente dalla fotocamera può essere modificata in base alle proprie intenzioni artistiche. Scegliete valori positivi per rendere le immagini più luminose, valori negativi per renderle più scure.

Pulsante*	Pulsante  (compensazione dell'esposizione)   
Pannello di controllo super	  Comp. Esp.



* Quando utilizzate la modalità **M**, ruotate la ghiera anteriore o posteriore mentre premete il pulsante  (compensazione dell'esposizione).

 Per abilitare la compensazione dell'esposizione nella modalità **M**, selezionate [Auto] per  ISO Auto] (P. 116).



- Durante le riprese, la compensazione dell'esposizione può essere regolata fino a $\pm 5,0$ EV. Il mirino e la vista live view mostrano gli effetti di valori non superiori a $\pm 3,0$ EV. La barra dell'esposizione lampeggia quando il valore supera $\pm 3,0$ EV.

- Durante la registrazione di filmati, la compensazione dell'esposizione può essere regolata fino a $\pm 3,0$ EV.

- Per visualizzare in anteprima gli effetti della compensazione dell'esposizione in live view, selezionate [Standard] per  Modalità LV] (P. 230) e [Spento] per  Visione notturna] (P. 230).



- Durante la registrazione, l'esposizione può essere regolata usando la ghiera anteriore o posteriore o i comandi touch.



■ Regolazione della compensazione dell'esposizione



Modalità P, A e S

In modalità video, la compensazione dell'esposizione può essere regolata quando è selezionato [P], [A] o [S] per  Modalità (modalità esposizione video) (P. 62).

- 1 Ruotate la ghiera anteriore per regolare la compensazione dell'esposizione.
 - Potete anche scegliere un valore premendo il pulsante  e usando .

- 2 Fotografare.

Modalità M

In modalità video, la compensazione dell'esposizione può essere regolata quando è selezionato [M] per  Modalità (modalità esposizione video). Tuttavia, si deve prima selezionare [Acceso] per  ISO Auto (P. 118) e [Auto] per  ISO (P. 116).

- 1 Premete il pulsante , quindi ruotate la ghiera anteriore o posteriore per regolare la compensazione dell'esposizione.

- 2 Fotografare.

■ Ripristinare la compensazione dell'esposizione

Per ripristinare la compensazione dell'esposizione, tenete premuto il pulsante .

Passi EV per il controllo dell'esposizione (Passo EV)

PASMB



Scegliete la dimensione degli incrementi usati quando vengono regolati tempo di posa, diaframma, compensazione dell'esposizione e altre impostazioni relative all'esposizione. Scegliete tra 1/3, 1/2 e 1 EV.

Menu	MENU →  1 → 4. Esposizione → Passo EV
------	---





Regolazione dell'esposizione (Shift esposizione)

PASMB

Regolate l'esposizione. Utilizzate questa opzione se desiderate che i risultati dell'esposizione automatica siano coerentemente più luminosi o più scuri.

-  La regolazione normalmente non è richiesta. Utilizzate solo se necessaria. In circostanze normali, l'esposizione può essere regolata usando la compensazione dell'esposizione (P. 109).
-  La regolazione dell'esposizione riduce la quantità di compensazione dell'esposizione disponibile nella direzione (+ o -) in cui l'esposizione è stata regolata.

Menu	MENU →  1 → 4. Esposizione → Shift esposizione
------	--

 (ESP digitale)	Impostate la regolazione da usare con il metodo di misurazione  . [-1] – [±0] – [+1]
 (esposizione a preferenza)	Impostate la regolazione da usare con il metodo di misurazione B. [-1] – [±0] – [+1]
 (spot)	Impostate la regolazione da usare con il metodo di misurazione  . [-1] – [±0] – [+1]

Riduzione dello sfarfallio in condizioni di illuminazione a LED

(📷 Controllo sfarfallio) / (📷 Controllo sfarfallio)

P A S M B 📷

Potrebbe verificarsi un fenomeno di banding nelle fotografie scattate con illuminazione a LED. Utilizzate [📷 Controllo sfarfallio] / [📷 Controllo sfarfallio] per ottimizzare la velocità dell'otturatore mentre sono visualizzate le strisce sul display.

🔔 📷: Questo elemento può essere utilizzato in modalità **S**, **M** e in modalità silenziosa e con le riprese Pro Capture.

📷: Questo elemento può essere utilizzato con [📷 Modalità] (modalità di esposizione video) è impostato su [S] o [M].

🔔 La gamma di tempi di posa disponibili è ridotta.

Menu	MENU ➔ 📷 ➔ 4. Esposizione ➔ 📷 Controllo sfarfallio MENU ➔ 📷 ➔ 1. Impostazioni di base/qualità dell'immagine ➔ 📷 Controllo sfarfallio
------	---

- Se impostato su [Acceso], verrà visualizzato «Controllo sfarfallio».

Controllo sfarfallio

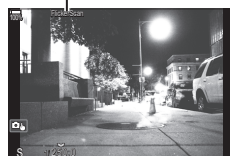

🔔 Il picco di messa a fuoco e il pannello di controllo super LV non sono disponibili nel display di controllo sfarfallio. Per visualizzare questi elementi, premete prima il pulsante **INFO** per uscire dalla visualizzazione della scansione del tremolio.

■ Scelta del tempo di posa







- Scegliete un tempo di posa usando la ghiera anteriore o posteriore o i pulsanti Δ ∇ . Se desiderate, potete selezionare il tempo di scatto tenendo premuto Δ ∇ .
- Potete inoltre ruotare la ghiera anteriore per regolare il tempo di scatto in incrementi di esposizione selezionati per [Passo EV] (P. 110).
- Continuate a regolare il tempo di posa fino a quando le strisce non sono più visibili sul display. Ingrandendo il display (P. 83) rende più facile controllare la presenza di bande.
- Premete il pulsante **INFO**; il display cambierà e «Controllo sfarfallio» non verrà più visualizzato. È possibile regolare l'apertura e la compensazione dell'esposizione. Fatelo utilizzando la ghiera anteriore o posteriore o i tasti a freccia.
- Premete ripetutamente il pulsante **INFO** per tornare alla visualizzazione della scansione del tremolio.







Scelta della modalità di misurazione della luminosità



(Esposizione)

PASMB 

E' possibile scegliere in che modo la fotocamera misura la luminosità del soggetto.

Pulsante	Pulsante  AF →   
Pannello di controllo super	 → Esposizione
Menu	MENU →  → 5. Esposizione → Esposizione

 Esposizione digitale ESP	Adatto alla maggior parte delle scene, compresi i soggetti retroilluminati. La fotocamera misura le 324 aree del fotogramma e calcola l'esposizione ottimale prendendo in considerazione la natura della scena.	
 Esposizione a preferenza centrale	Adatto alle composizioni che posizionano il soggetto principale al centro dell'inquadratura. La fotocamera imposta l'esposizione in base al livello di luce medio per l'intero fotogramma assegnando il peso maggiore all'area al centro.	
 Misurazione Spot	Utilizzate un'area specifica dell'esposizione del soggetto. La fotocamera misura una piccola porzione (circa il 2%) del fotogramma.	
 Misurazione Spot (Alte Luci)	Aumenta l'esposizione di misurazione spot. Assicura che i soggetti luminosi appaiano brillanti.	
 Misurazione Spot (Ombra)	Diminuisce l'esposizione di misurazione spot. Assicura che i soggetti scuri appaiano cupi.	

 La posizione di esposizione spot può essere impostata al crocino AF selezionato  «Misurazione del crocino di messa a fuoco ()Esposizione Spot)» (P. 115).



Blocco dell'esposizione

(Blocco AE)

PASMB 

Potete bloccare solo l'esposizione premendo il pulsante **AEL**. Usate questo pulsante quando desiderate regolare la messa a fuoco e l'esposizione separatamente o quando desiderate scattare diverse immagini con la stessa esposizione.

Pulsante	Pulsante AEL
----------	---------------------

 La fotocamera può essere configurata per rilasciare automaticamente il blocco dopo lo scatto.  **[AEL] Reset Auto** (P. 113)

- Se al pulsante **AEL** è stato assegnato un ruolo diverso, dovrete assegnare **[AEL]** (P. 218) a un comando usando **[Pulsante funzioni]** (P. 213).
- Se premete il pulsante **AEL** una volta, l'esposizione viene bloccata e viene visualizzato «AEL».
- Premete di nuovo il pulsante una volta per rilasciare il blocco AE.
- Il blocco verrà rilasciato ruotando la ghiera modalità, il pulsante **MENU** o il pulsante .

Misurazione dell'esposizione blocco AE

(Esposizione durante **(AEL)**)

PASMB 

Scegliete il metodo di misurazione usato per misurare l'esposizione quando l'esposizione è bloccata utilizzando il pulsante **AEL**.

Menu	MENU ➔ Q1 ➔ 5. Esposizione ➔ Esposizione durante (AEL)
------	---

- Consultate la pagina P. 112 per ulteriori informazioni sul blocco AE.

Auto	L'esposizione viene misurata usando il metodo selezionato per [Esposizione] (P. 112).
<input checked="" type="checkbox"/> (esposizione a preferenza)	La fotocamera imposta l'esposizione in base al livello di luce medio per l'intero fotogramma assegnando il peso maggiore all'area al centro.
<input type="checkbox"/> (misurazione spot)	La fotocamera misura una piccola porzione (circa il 2%) del fotogramma.
<input type="checkbox"/> Hi (Misurazione Spot Alte Luci)	Consente di illuminare l'area di misurazione spot, illuminando le alte luci.
<input type="checkbox"/> Sh (Misurazione Spot Ombra)	Scurisce l'area di misurazione spot, scurendo le alte luci.

Rilasciare il blocco AE dopo lo scatto

(**(AEL)** Reset Auto)

PASMB 

Configurare la fotocamera in modo che rilasci automaticamente il blocco dopo lo scatto quando l'esposizione è bloccata con il pulsante **AEL**.

Menu	MENU ➔ Q1 ➔ 5. Esposizione ➔ Reset Auto (AEL)
------	--

No	L'esposizione rimane bloccata dopo lo scatto. Premete il pulsante AEL per rilasciare il blocco.
Si	Dopo lo scatto, il blocco dell'esposizione viene rilasciato.

 Quando si scattano più foto usando funzioni come lo scatto in sequenza, l'autoscatto personalizzato o la fotografia a intervallo, il blocco dell'esposizione verrà rilasciato dopo aver scattato una serie di foto.



Blocco dell'esposizione quando il pulsante di scatto viene premuto a metà (AEL premendo = a metà)

PASMB 

Configurare la fotocamera in modo che blocchi l'esposizione quando il pulsante di scatto viene premuto a metà.

Menu	MENU → Q1 → 5. Esposizione → AEL con = a metà
------	---

No	L'esposizione non è bloccata quando il pulsante di scatto viene premuto a metà. L'esposizione è determinata in base alle condizioni di ripresa quando il pulsante di scatto è premuto completamente.
Si	L'esposizione è bloccata quando il pulsante di scatto viene premuto a metà.
Solo S-AF	L'esposizione è bloccata quando si preme a metà il pulsante di scatto solo quando la modalità AF è [S-AF], [S-AF MF], [S AF], o [S AF MF].



- ⓘ Se l'esposizione è bloccata premendo il pulsante **AEL**, rimane bloccata quando si preme a metà il pulsante di scatto, indipendentemente da questa impostazione.
- 🔗 Se configurate la fotocamera in modo che non blocchi l'esposizione quando il pulsante di scatto viene premuto a metà, potete scegliere se la fotocamera debba misurare la luminosità per ogni fotogramma durante le riprese in sequenza.  «Impostazione le opzioni di misurazione per la ripresa in sequenza (Esposizione durante )» (P. 115)

Impostazione le opzioni di misurazione per la ripresa in sequenza (Esposizione durante)

PASMB 

Menu	MENU →  1 → 5. Esposizione → Esposizione durante 
------	--

No	La fotocamera misura l'esposizione quando cattura il primo fotogramma e l'esposizione è bloccata durante le riprese in sequenza.
Si	La fotocamera misura la luminosità e determina l'esposizione per ogni fotogramma.







- ⓘ Se l'esposizione è bloccata premendo il pulsante **AEL** (P. 112) o premendo il pulsante di scatto (P. 114), l'esposizione rimane bloccata durante le riprese in sequenza anche quando [Misurazione durante ] è impostato su [Si].
- ⓘ Quando è impostato [SH1] o [ProCap SH1], [Esposizione durante ] è fissa su [No].



Misurazione del crocino di messa a fuoco ([])Esposizione Spot



PASMB 

Scegliete se la fotocamera misura il crocino AF corrente quando è selezionato [] per [Esposizione]. Le impostazioni possono essere regolate separatamente per evidenziare spot, spot alte luci e spot ombre.

Menu	MENU →  1 → 5. Esposizione → []Esposizione Spot
------	--





- 1 Selezionate un metodo di esposizione con il quale volete che la fotocamera misuri il crocino AF corrente e mettete un segno di spunta () accanto ad esso.
 - Selezionate un'opzione con   e premete il tasto  per mettere un segno di spunta () accanto ad essa.
Per rimuovere la spunta, premete nuovamente il pulsante .







Spot	Applicato quando [Esposizione] è [] (Esposizione Spot).
Alteluci spot	Applicato quando [Esposizione] è [ Hi] (Esposizione Spot Alte luci).
Ombra spot	Applicato quando [Esposizione] è [ Sh] (Esposizione Ombra Spot).

- ⓘ [Rilevamento viso e occhi] si spegne automaticamente.
- ⓘ L'opzione selezionata diventa effettiva quando []Single o []Small viene selezionato come modalità target AF (P. 80).
- ⓘ La fotocamera esegue lo zoom in avanti sul target AF selezionato durante lo zoom della messa a fuoco (P. 83).

Selezionate un valore in base alla luminosità del soggetto. Valori più alti consentono di fotografare scene più scure, ma aumentano anche il «rumore» dell'immagine (mottling). Selezionate [Auto] per consentire alla fotocamera di regolare la sensibilità in base alle condizioni di illuminazione.

Pulsante	Pulsante ISO ➡
Pannello di controllo super	 ➡ ISO

- ① La sensibilità ISO è fissa ad [Auto] durante la registrazione di video quando è selezionato [P], [A] o [S] per  Modalità (modalità di esposizione video). Impostare  Modalità su [M] consente di selezionare altre opzioni. «Assegnazione dei ruoli alle ghiera anteriore e posteriore ( Funzione ghiera/ Funzione ghiera)» (P. 221)

Auto	<p>La sensibilità viene regolata automaticamente in base alle condizioni di scatto.</p> <p>In modalità fotografia, potete scegliere valori massimi e standard per la sensibilità ISO. ( ISO-A Max/Default] (P. 117))</p> <p>Potete cambiare il tempo di posa a cui la sensibilità ISO inizia a salire nelle modalità P e A. ( ISO-A Min S/S] (P. 118))</p> <p>① Durante la registrazione di video, la sensibilità ISO verrà impostata su valori da ISO 200 a 12800. Quando è selezionato [M] per  Modalità (modalità di esposizione video), i comandi della sensibilità ISO automatica possono essere abilitati selezionando [Acceso] per  ISO-Auto]. Potete inoltre scegliere valori massimi e standard per la sensibilità ISO.</p> <p> «Impostazione del tempo di posa a cui la fotocamera aumenta automaticamente la sensibilità ISO ( ISO-A Min S/S)» (P. 118)</p>
L80, L100, 200–102400 (scatto fotografico)	<p>Scegliete un valore per la sensibilità ISO. ISO 200 offre un buon equilibrio tra rumore e range dinamico. Scegliete [L100] o [L80] per diaframmi più grandi (numeri f/ più alti) o tempi di posa più lenti. [L80] è equivalente a ISO 80, [L100] a ISO 100.</p> <p>① [L80] e [L100] sono disponibili con tutti i valori di incremento dell'esposizione.</p> <p>① [L80] e [L100] riducono il rangeS dinamico.</p>
200–12800 (registrazione video)	<p>Scegliete un valore per la sensibilità ISO. ISO 200 offre un buon equilibrio tra rumore e range dinamico.</p>

- ① La combinazione di valori superiori a ISO 16000 con impostazioni che utilizzano l'otturatore elettronico (ad esempio modalità silenziosa o bracketing messa a fuoco) imposta la velocità di sincronizzazione del flash a 1/50 s.
- ① Indipendentemente dal valore selezionato per la sensibilità ISO, la velocità di sincronizzazione del flash per le foto scattate utilizzando bracketing ISO in modalità silenziosa è 1/50 s.
- ① Quando è selezionato [M] per  Modalità (modalità esposizione video), la sensibilità ISO può essere regolata durante la registrazione usando i comandi touch (P. 64) o ruotando la ghiera anteriore o posteriore.
- ① Se scegliete [Toni drammatici] o [Acquerello] per la modalità foto durante lo scatto fotografico, la sensibilità non supererà ISO 1600 quando è selezionato [Auto].

ⓘ Le seguenti limitazioni si applicano quando è selezionato [M] per [Modalità] (modalità esposizione video), a seconda della modalità foto:

- [2 OM-Log400] / [3 HLG]:
 - Se la velocità dei fotogrammi selezionata per [] è 23.98p, 24.00p, 25.00p o 29.97p, [Auto] è limitato a sensibilità di ISO 400–6400.
 - Se la velocità dei fotogrammi selezionata per [] è 50.00p o 59.94p, [Auto] è limitato a sensibilità di ISO 400–12800.
 - Il valore più basso che può essere selezionato manualmente è ISO 400.
- [Toni drammatici] / [Acquerello]:
 - [Auto] è limitato a sensibilità di ISO 200–3200.
- Tutti i filtri diversi da [Toni drammatici] / [Acquerello]:
 - Se la velocità dei fotogrammi selezionata per [] è 23.98p, 24.00p, 25.00p o 29.97p, [Auto] è limitato a sensibilità di ISO 200–3200.
 - Se la velocità dei fotogrammi selezionata per [] è 50.00p o 59.94p, [Auto] è limitato a sensibilità di ISO 200–6400.
- Altre modalità foto:
 - Se la velocità dei fotogrammi selezionata per [] è 23.98p, 24.00p, 25.00p o 29.97p, [Auto] è limitato a sensibilità di ISO 200–6400.

Passi EV per il controllo della sensibilità ISO (Passo ISO)

PASMB

Scegliete la dimensione degli incrementi utilizzati quando si regola la sensibilità ISO. Scegliete tra 1/3 e 1 EV.

Menu	MENU → [] → 3. ISO/Rid rumore → Passo ISO
------	---

Impostazione della gamma di valori di sensibilità ISO selezionati nel modo [Auto] ([ISO-A Max/Default] / [M]ISO-A Max/Default)

PASMB

Scegliete l'intervallo di valori di sensibilità ISO selezionati dalla fotocamera quando è selezionato [Auto] per [ISO] o [ISO].

Menu	MENU → [] → 3. ISO/Rid rumore → [ISO-A Max/Default] MENU → [M] → 3. ISO/Rid rumore → [M]ISO-A Max/Default
------	---



Limite massimo	Scegliete la massima sensibilità selezionata automaticamente dalla fotocamera. Impostate il valore usando la ghiera anteriore o posteriore Δ ▽.
Default	Scegliete la sensibilità predefinita. Impostate il valore usando la ghiera anteriore o posteriore Δ ▽.

- Usate < > per passare da [Limite super.] a [Default].
- ⓘ Il limite superiore e le impostazioni predefinite differiscono tra [ISO] e [ISO]. Se non è possibile ottenere l'esposizione ottimale nelle condizioni di apertura e tempo di posa, viene applicata una sensibilità inferiore.

Impostazione del tempo di posa a cui la fotocamera aumenta automaticamente la sensibilità ISO (ISO-A Min S/S)

PASMB 



Scegliete il tempo di posa al quale la fotocamera inizierà a innalzare la sensibilità ISO quando è selezionato **[Auto]** per  ISO.

Menu	MENU →  1 → 3. ISO/Rid rumore →  ISO-A Min S/S
Auto	La fotocamera imposta il valore automaticamente.
1/8000 – 60”	La fotocamera inizia ad aumentare la sensibilità ISO al tempo di posa specificato. Premere il pulsante  e impostare il tempo di posa con Δ ∇ .

Scelta delle modalità in cui **[Auto]** può essere usato per la sensibilità ISO (ISO Auto / M ISO Auto)

PASMB 



Scegliete le modalità in cui **[Auto]** può essere usato per la sensibilità ISO.

Menu	MENU →  1 → 3. ISO/Rid rumore → ISO Auto MENU →  3 → 3. ISO/Rid rumore →  M ISO Auto
------	--

ISO Auto

P/A/S	[Auto] può essere usato per la sensibilità ISO quando la modalità di ripresa è P , A , o S .
P/A/S/M	[Auto] può essere usato per la sensibilità ISO quando la modalità di ripresa è P , A , S o M .

M ISO Auto





Spento	[Auto] non può essere usato per la sensibilità ISO quando  Modalità] (P. 62) è [M] .
Attivato	[Auto] può essere usato per la sensibilità ISO quando  Modalità] (P. 62) è [M] .

Opzioni di riduzione del rumore con ISO alta

( Filtro rumore/ Filtro rumore)

PASMB 

Riducete gli artefatti dell'immagine («rumore») in filmati ripresi con sensibilità ISO elevate. Questo può aiutare a ridurre la «grana» nel filmato girato in condizioni di scarsa illuminazione. È possibile scegliere la quantità di riduzione del rumore eseguita.

Menu	MENU →  1 → 3. ISO/Rid rumore →  Filtro rumore MENU →  3. ISO/Rid rumore →  Filtro rumore
------	--

Spento	Riduzione rumore disabilitata.
Basso/Standard/ Alto	Sceglie la quantità di riduzione del rumore eseguita.

Opzioni di elaborazione dell'immagine (laborazione ISO bassa)

PASMB 

Scegliete il tipo di elaborazione applicato alle fotografie scattate con sensibilità ISO ridotte e fotografia in sequenza.

Menu	MENU →  1 → 3. ISO/Rid rumore → Elabor. ISO bassa
------	---

Prior. Drive	L'elaborazione dell'immagine è adattata in modo da non ridurre il numero di immagini che è possibile scattare in un'unica sequenza.
Prior. dettaglio	L'elaborazione delle immagini dà la priorità alla qualità dell'immagine.

 Le fotografie scattate in scatto singolo vengono elaborate in modalità [Prior. dettaglio] anche se è selezionato [Prior. Drive].

Opzioni di riduzione del rumore per esposizione prolungata

(Rid rumore)

PASMB 

Scegliete se elaborare le foto scattate a tempi di posa lunghi per ridurre gli artefatti dell'immagine («rumore»). A velocità dell'otturatore basse, il rumore è causato dal calore generato dalla fotocamera stessa. Dopo aver scattato ogni foto, la fotocamera acquisisce una seconda immagine per la riduzione del rumore, provocando un ritardo pari al tempo di posa selezionato prima che sia possibile scattare la foto successiva.

Menu	MENU →  1 → 3. ISO/Rid rumore → Rid rumore
------	--

Spento	La riduzione del rumore non viene eseguita.
Attivato	La riduzione del rumore viene eseguita con tutti i tempi di posa.
Auto	La riduzione del rumore viene eseguita automaticamente quando la temperatura interna della fotocamera è elevata.

- ⓘ Durante la riduzione del rumore, il display della fotocamera mostra il tempo rimanente fino al completamento del processo.
- ⓘ Durante lo scatto in sequenza, [Spento] viene selezionato automaticamente e la riduzione del rumore non viene eseguita.
- ⓘ La riduzione del rumore potrebbe non produrre gli effetti desiderati in base al soggetto e alle condizioni di scatto.
- 🔊 Per utilizzare questa funzione in modalità silenziosa, è necessario configurare l'impostazione [Impostazioni Silenzio[♥]] (P. 136).

Fotografia con flash

Uso del flash (fotografia con flash)

Quando si utilizza un'unità flash progettata per l'uso con la fotocamera, è possibile scegliere tra varie modalità di scatto per soddisfare le proprie esigenze.

■ Unità flash progettate per l'uso con la fotocamera

Scegliete un'unità flash in base alle vostre esigenze, tenendo conto di fattori quali la potenza richiesta e se l'unità supporta la fotografia macro. Le unità flash progettate per comunicare con la fotocamera supportano una varietà di modalità flash, tra cui TTL auto e super FP. Le unità flash possono essere montate sulla slitta della fotocamera o collegate usando un cavo (disponibile separatamente) e la staffa del flash. La fotocamera supporta anche i seguenti sistemi di controllo flash wireless:

Fotografia con flash con radio-controllo: modalità CMD, ⚡CMD, RCV e X-RCV

La fotocamera controlla una o più unità flash remote tramite segnali radio. Il range di posizioni in cui possono essere posizionate le unità flash aumenta. Le unità flash possono controllare altre unità compatibili o essere dotate di radio-comandi/ricevitori per consentire l'uso di unità che non supportano il controllo radio del flash.

Fotografia con flash con telecomando wireless: modalità RC

La fotocamera controlla una o più unità flash remote tramite segnali ottici. La modalità flash può essere selezionata utilizzando i comandi della fotocamera (P. 128).

■ Caratteristiche disponibili con unità flash compatibili

Unità flash	Modalità di controllo del flash supportate	GN (numero guida, ISO100)	Sistemi wireless supportati
FL-700WR	TTL-AUTO, MANUALE, FP TTL AUTO, FP MANUALE, MULTI, RC, SL MANUALE	GN 42 (75/150 mm ^{*1}) GN 21 (12/24 mm ^{*1})	CMD, ⚡CMD, RCV, X-RCV, RC
FL-900R	TTL-AUTO, AUTO, MANUALE, FP TTL AUTO, FP MANUALE, MULTI, RC, SL AUTO, SL MANUALE	GN 58 (100/200 mm ^{*1}) GN 27 (12/24 mm ^{*1})	RC
STF-8	TTL-AUTO, MANUALE, RC ^{*2}	GN 8.5	RC ^{*2}
FL-LM3	Varia in base alle impostazioni della fotocamera.	GN 9,1 (12/24 mm ^{*1})	RC ^{*2}

*1 Lunghezza focale massima dell'obiettivo a cui l'unità può fornire copertura flash (le cifre che seguono la barra obliqua sono lunghezze focali equivalenti a formato 35 mm).

*2 Funziona solo come comando (trasmettitore).

■ Montaggio delle unità flash compatibili

I metodi utilizzati per collegare e azionare le unità flash esterne variano a seconda dell'unità. Consultate la documentazione fornita con l'unità per i dettagli. Le istruzioni che seguono si applicano a FL-LM3.

⚠ Assicuratevi che la fotocamera e l'unità flash siano spente. Se si collega o si rimuove un'unità flash mentre la fotocamera o l'unità flash è accesa, si potrebbe danneggiare l'apparecchiatura.

1 Rimuovete la protezione della slitta e collegare il flash.

- Fate scorrere il flash finché il piedino non scatta in posizione nella parte posteriore della slitta.

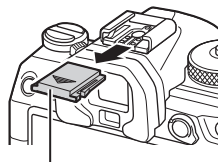

Protezione slitta di contatto a caldo

2 Posizionate la testina del flash per la fotografia con flash di rimbalzo o con illuminazione diretta.

- La testina del flash può essere ruotata verso l'alto e verso sinistra o destra.
- Si noti che la potenza del flash potrebbe essere insufficiente per una corretta esposizione quando si utilizza l'illuminazione con flash di rimbalzo.

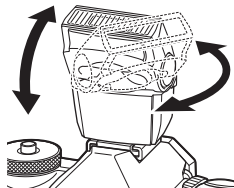

3 Ruotate la leva **ON/OFF** del flash sulla posizione **ON**.

- Ruotate la leva sulla posizione **OFF** quando il flash non è in uso.

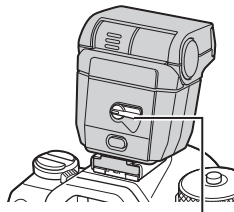

Leva **ON/OFF**

■ Rimozione delle unità flash

- 1 Tenendo premuto il pulsante **UNLOCK**, fate scorrere l'unità flash dalla slitta.

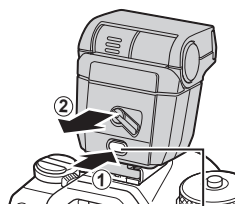

Pulsante **UNLOCK**







Scelta della modalità flash

(Modalità flash)

Pulsante	Pulsante       
Pannello di controllo super	 ➔ Modalità flash

■ Modalità flash

Le modalità flash che vengono visualizzate variano a seconda della configurazione di [Impostazioni modalità flash] (P. 127).







 Fill In	Attiva il flash. ⌚ Il tempo di posa può essere impostato su valori compresi tra quelli selezionati per [Limite lento ] (P. 128) e [Sincro X ] (P. 128).
 Flash Off	Disattiva il flash. ⌚ Il flash non si attiva neanche se l'unità è accesa.
 Lento Lento	Vengono utilizzate velocità dell'otturatore ridotte per acquisire sia il soggetto principale che lo sfondo. ⌚ La velocità di scatto è impostata in base al valore di esposizione misurato dalla fotocamera e non è limitato dall'opzione selezionata per [Limite lento ].
 Manuale Manuale	Il flash si aziona al livello selezionato. Appare solo quando è collegato l'FL-LM3.







■ Modalità flash e tempo di posa

La gamma di tempi di posa disponibili varia in base alla modalità flash. La gamma di tempi disponibili può essere ulteriormente ridotta usando le opzioni contenute nel menu.

[Sincro X] (P. 128), [Limite lento] (P. 128)



Esposizione modalità	Modalità flash	[Riduzione occhi rossi] (P. 127)	[Impostazioni sincro] (P. 127)	Pannello di controllo super	Riduzione occhi rossi	Temporizzazione flash	Tempo di posa
P/A	Flash Fill In	[No]	[Prima tendina]		No	Sincronizzazione tendina anteriore	60 - 1/250 s
			[Seconda tendina]	2		Sincronizzazione tendina posteriore	
		[Si]	[Prima tendina]		Si	Sincronizzazione tendina anteriore	
			[Seconda tendina]	2		Sincronizzazione tendina posteriore	
	Lento	[No]	[Prima tendina]	Lento	No	Sincronizzazione tendina anteriore	
			[Seconda tendina]	Lento2		Sincronizzazione tendina posteriore	
		[Si]	[Prima tendina]	Lento	Si	Sincronizzazione tendina anteriore	
			[Seconda tendina]	Lento2		Sincronizzazione tendina posteriore	
	Valore Manuale*1	(indipendentemente dalle impostazioni)	(indipendentemente dalle impostazioni)	Manuale	No	Sincronizzazione tendina anteriore	
	Flash Off	(indipendentemente dalle impostazioni)	(indipendentemente dalle impostazioni)		—	—	—

Esposizione modalità	Modalità flash	[Riduzione occhi rossi] (P. 127)	[Impostazioni sincro] (P. 127)	Pannello di controllo super	Riduzione occhi rossi	Temporizzazione flash	Tempo di posa
S/M	Flash Fill In	[No]	[Prima tendina]		No	Sincronizzazione tendina anteriore	60 - 1/250 s
			[Seconda tendina]			Sincronizzazione tendina posteriore	
		[Si]	[Prima tendina]		Si	Sincronizzazione tendina anteriore	
			[Seconda tendina]			Sincronizzazione tendina posteriore	
	Valore Manuale*1	(indipendentemente dalle impostazioni)	(indipendentemente dalle impostazioni)	 Manuale	No	Sincronizzazione tendina anteriore	
	Flash Off	(indipendentemente dalle impostazioni)	(indipendentemente dalle impostazioni)		—	—	

Esposizione modalità	Modalità flash	[Riduzione occhi rossi] (P. 127)	[Impostazioni sincro] (P. 127)	Pannello di controllo super	Riduzione occhi rossi	Temporizzazione flash	Tempo di posa
B	Flash Fill In	[No]	[Prima tendina]		No	Sincronizzazione tendina anteriore	—
			[Seconda tendina]			Sincronizzazione tendina posteriore ²	—
		[Si]	[Prima tendina]		Si	Sincronizzazione tendina anteriore	—
			[Seconda tendina]			Sincronizzazione tendina posteriore ²	—
	Valore Manuale* ¹	(indipendentemente dalle impostazioni)	(indipendentemente dalle impostazioni)	 Manuale	No	Sincronizzazione tendina anteriore	—
	Flash Off	(indipendentemente dalle impostazioni)	(indipendentemente dalle impostazioni)		—	—	—

*1 Appare solo quando è collegato l'FL-LM3. È possibile selezionare il valore selezionando [Valore Manuale] dal pannello di controllo super.

*2 Se [Live Composite] (P. 56) è selezionato, il flash funziona in modalità [Prima tendina] anche quando è selezionato [Seconda tendina].

- In modalità di riduzione occhi rossi, l'otturatore verrà rilasciato circa un secondo dopo il primo flash riduzione occhi rossi. Non spostate la foto camera fino al completamento della fotografia. Si noti anche che la riduzione occhi rossi potrebbe non produrre i risultati desiderati in alcune condizioni.
- Il tempo di posa più rapido disponibile quando il flash si attiva è 1/250. Gli sfondi chiari nelle foto scattate con il flash potrebbero risultare sovraesposti.
- La velocità di sincronizzazione del flash per la modalità silenziosa (P. 136), Scatto alta risoluzione (P. 160) e il bracketing messa a fuoco (P. 182) è 1/100 secondi. L'impostazione di  ISO a un valore superiore a ISO 16000 quando si utilizza un'opzione che richiede l'otturatore elettronico (ad esempio modalità silenziosa o bracketing messa a fuoco) imposta la velocità di sincronizzazione del flash a 1/50 s. La velocità sincronizzazione flash è 1/50 sec durante il bracketing ISO (P. 180).
- Anche la potenza flash minima disponibile potrebbe essere troppo luminosa a breve distanza. Per evitare la sovraesposizione nelle foto scattate a breve distanza, selezionate la modalità **A** o **M** e scegliete un'apertura più piccola (numero f più alto) o scegliete un'impostazione inferiore per  ISO.

Configurare le modalità flash (Impostazioni modalità flash)

PASMB 

Scegliere quali modalità sono visualizzate nella schermata di selezione della modalità flash.

Menu	MENU →  1 → 6. Flash → Impostazioni modalità flash.
------	--

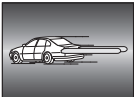
Riduzione occhi rossi	Riduce gli «occhi rossi» nelle foto di ritratti. [No]: la fotocamera non visualizza le modalità Riduzione occhi rossi. [Si]: la fotocamera visualizza le modalità Riduzione occhi rossi.
Impostazioni sincro	Scegliete quando il flash deve essere azionato. [Prima tendina]: Il flash scatta quando l'otturatore è completamente aperto. [Seconda tendina]: Il flash scatta immediatamente prima della chiusura dell'otturatore. Gli oggetti in movimento sembrano lasciare scie di luce dietro di loro. 

Regolazione della potenza del flash (Comp. espos. flash)

PASMB 

Potete regolare la potenza del flash se il soggetto è sovraesposto o sottoesposto anche se l'esposizione nel resto del fotogramma è adeguata.

La compensazione del flash è disponibile in modalità diverse da quella manuale.

Pannello di controllo super	 → Comp. espos. flash
-----------------------------	--

- Le modifiche all'intensità del flash apportate con l'unità flash esterna vengono aggiunte a quelle apportate con la fotocamera.

Controllo del flash remoto wireless

(Mod RC )

PASMB 

Regolate le impostazioni per il controllo del flash remoto wireless. Il controllo remoto è disponibile con unità flash opzionali che supportano il controllo remoto wireless («Flash RC wireless»). Per informazioni sull'uso del controllo del flash remoto wireless, consultate P. 304.

Menu	MENU →  → 6. Flash → Mod RC 
------	---

Spento	Il controllo del flash remoto è disabilitato.
Attivato	Il controllo del flash remoto è attivato. La fotocamera visualizza le impostazioni per il controllo del flash remoto con wireless.

- Selezionando [Acceso] si visualizza il pannello di controllo super della modalità RC nel monitor della fotocamera. Per visualizzare il normale pannello di controllo super, premete il tasto **INFO**.

Scelta della velocità di sincronizzazione del flash

(Sincro X )

PASMB 





Scegliete il tempo di posa più rapido disponibile per la fotografia con flash. Scegliete il tempo di posa più rapido disponibile per la fotografia con flash, indipendentemente dalla luminosità del soggetto.

Menu	MENU →  → 6. Flash → Sincro X 
------	---

Scelta del tempo di posa minimo

(Limite lento )

PASMB 

Scegliete il tempo di posa più lento disponibile per la fotografia con flash nelle modalità **P/A**. Questo elemento è usato per selezionare l'impostazione più lenta disponibile per la fotocamera quando si seleziona automaticamente il tempo di posa durante la fotografia con flash, indipendentemente da quanto sia scuro il soggetto. Non ha effetto nelle modalità di sincronizzazione lenta ( Lento,  Lento2,  Lento e  Lento2).

- Valori disponibili: da 60 s fino al valore selezionato per [Sincro X 

Menu	MENU →  → 6. Flash → Limite lento 
------	---

Flash e compensazione dell'esposizione

(+)

PASMB 

Scegliete se la compensazione dell'esposizione viene aggiunta al valore per la compensazione del flash. Per informazioni sulla compensazione del flash, consultate P. 127.

Menu	MENU →  → 6. Flash →  + 
------	--

Spento	Le compensazioni di esposizione e flash sono impostate in modo indipendente.
Attivato	Il valore per la compensazione dell'esposizione viene aggiunto al valore di compensazione del flash.

Impostazione del bilanciamento dell'esposizione per l'esposizione TTL (Misur. flash bilanciato)

PASMB

Impostate il bilanciamento dell'esposizione da utilizzare quando si usa un flash esterno in modalità di esposizione TTL.

Menu	MENU →  1 → 6. Flash → Misur. flash bilanciato
Spento	Dà priorità al soggetto durante l'esposizione.
Attivato	Dà priorità al bilanciamento tra il soggetto e lo sfondo durante l'esposizione.

 Quando si seleziona [Acceso], è consigliabile impostare [ISO] su [Auto].

Scatto in sequenza/autoscatto

Scatto in sequenza/Autoscatto



PASMB







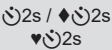









Regolate le impostazioni per la fotografia in sequenza o con autoscatto. Scegliete un'opzione in base al soggetto. Sono disponibili anche altre opzioni, tra cui le modalità silenziosa e antiurto.

ⓘ Fissate in modo stabile la fotocamera su un treppiede per fotografare con l'autoscatto.

Pulsante	Pulsante
Pannello di controllo super	Ⓞ ➔ Drive
Menu	MENU ➔ ➔ 7. Modalità Drive ➔ Drive

	Singolo	Avanzamento di un singolo fotogramma. La fotocamera scatta una foto ogni volta che si preme il pulsante di scatto fino in fondo.
	In Sequenza	La fotocamera scatta le fotografie a circa 20 fps mentre il pulsante di scatto è premuto fino in fondo. Se [Modalità AF] (P. 75) è impostato su [C-AF], [C-AF MF], [C-AF+TR] o [C-AF+TR MF], la fotocamera metterà a fuoco prima di ogni scatto. Se [Esposizione durante] (P. 115) è impostato su [S], la fotocamera misurerà la luminosità e determinerà l'esposizione prima di ogni scatto.
	High-Speed In Sequenza SH1	La fotocamera scatta le fotografie a circa 120 fps mentre il pulsante di scatto è premuto fino in fondo. Messa a fuoco, esposizione e bilanciamento del bianco sono fissi ai valori del primo scatto in ogni serie.
	High-Speed In Sequenza SH2	La fotocamera scatta le fotografie a circa 50 fps mentre il pulsante di scatto è premuto fino in fondo. Se [Modalità AF] (P. 75) è impostato su [C-AF], [C-AF MF], [C-AF+TR] o [C-AF+TR MF], la fotocamera metterà a fuoco prima di ogni scatto. Se [Esposizione durante] (P. 115) è impostato su [S], la fotocamera misurerà la luminosità e determinerà l'esposizione prima di ogni scatto.
ProCap ProCap SH1 ProCap SH2	Pro Capture	L'acquisizione inizia quando il pulsante di scatto viene premuto a metà. La fotocamera inizia a registrare le immagini, comprese quelle catturate mentre il pulsante veniva premuto a metà, quando il pulsante viene premuto fino in fondo (P. 137). La messa a fuoco e l'esposizione durante ogni modalità ProCap sono le stesse di [] (♥In Sequenza), [SH1] (♥In sequenza alta velocità SH1) e [SH2] (♥In sequenza alta velocità SH2).

 Autoscatto 12 SEC	L'otturatore viene rilasciato 12 secondi dopo che il pulsante di scatto è stato premuto fino in fondo. La spia dell'autoscatto si accenderà per circa 10 secondi, quindi inizierà a lampeggiare per circa 2 secondi prima che venga rilasciato l'otturatore. La fotocamera mette a fuoco quando il pulsante di scatto viene premuto a metà.
 Autoscatto 2 SEC	Quando il pulsante di scatto viene premuto fino in fondo, la spia dell'autoscatto inizierà a lampeggiare e verrà scattata una foto dopo circa 2 secondi. La fotocamera mette a fuoco quando il pulsante di scatto viene premuto a metà.
 Autoscatto pers.	Regolate le impostazioni dell'autoscatto, compreso il ritardo dell'autoscatto e il numero di scatti eseguiti allo scadere del timer (P. 134).

- 🔧 Potete scegliere la velocità di avanzamento dei fotogrammi e il numero massimo di scatti in ciascuna serie (P. 132).
- 🔧 Le voci contrassegnate con  consentono di scattare foto riducendo la piccola quantità di sfocatura causata dal funzionamento dell'otturatore. Utilizzate questa opzione quando anche un leggero movimento della fotocamera può causare sfocature, ad esempio durante la fotografia macro o con teleobiettivo. Questa opzione è disponibile quando [Antiurto usano l'otturatore elettronico. Utilizzate questa funzione per tempi di posa più veloci di 1/8000 s o in situazioni in cui il suono dell'otturatore non sarebbe gradito.
- 🔧  SH2 e ProCap SH2 può essere usato solo con obiettivi specifici. Visitate il nostro sito web per ulteriori dettagli.
- 🔧 Per annullare l'autoscatto attivato, premete .
- 🔧 Nelle modalità , ,  e ProCap, la fotocamera visualizza la vista attraverso l'obiettivo durante lo scatto. Nelle modalità , , ProCap SH1 e ProCap SH2, visualizza lo scatto immediatamente prima il fotogramma corrente.
- ⚠ Quando si usano le modalità  SH2 o ProCap SH2 con [C-AF], [C-AF ], [C-AF+TR] o [C-AF+TR ] selezionato per [Modalità AF] (P. 75) e un valore dell'apertura maggiore di F8, la precisione della messa a fuoco diminuirà. Verrà visualizzato .
- ⚠ Nelle modalità  SH2 e ProCap SH1, il limite inferiore della velocità dell'otturatore è 1/15 s.
- ⚠ Nelle modalità  SH2 e ProCap SH2, il limite inferiore della velocità dell'otturatore è 1/640 s quando [Fps max] sotto [Impost. scatto in sequenza] è impostato su 50 e 1/320 s quando è impostato su 25.
- ⚠ La velocità di ripresa sarà inferiore quando [ISO] è 16000 o superiore.
- ⚠ Quando [ISO] è impostato su 16000 o superiore in modalità , la velocità di sincronizzazione del flash sarà di 1/50 s e la velocità di ripresa sarà limitata a un massimo di 10 fps.
- ⚠ Se vi posizionate di fronte alla fotocamera per premere il pulsante di scatto quando usate l'autoscatto, la fotografia potrebbe risultare non a fuoco.
- ⚠ La velocità dello scatto in sequenza varia in base all'obiettivo in uso e al fuoco dell'obiettivo di zoom.
- ⚠ Durante la modalità sequenziale, se l'icona di livello della batteria lampeggia perché il livello di carica è basso. A seconda del livello di carica rimanente della batteria, la fotocamera potrebbe non salvare tutte le immagini.
- ⚠ Le fotografie scattate nelle modalità silenziosa e pro-capture possono risultare distorte se il soggetto o la fotocamera si sposta durante lo scatto.

- ⓘ Per utilizzare il flash in modalità di scatto silenzioso (P. 136), selezionare [Consenti] per [Modalità flash] in [Impostazioni Silenzio♥] (P. 136).
- ⓘ La velocità di ripresa può essere inferiore quando si scatta in un luogo buio. È possibile aumentare la velocità di scatto impostando [☑ Visione notturna] su [Spento].
 ⓘ «Rendere il display più facile da vedere in luoghi bui (☑ Visione notturna)» (P. 230)

■ Numero di foto che possono essere scattate

La fotocamera mostra il numero di immagini che possono essere memorizzate nel buffer rimanente nei seguenti casi:



Quando il pulsante di scatto viene premuto a metà, quando il pulsante di scatto viene premuto completamente, quando si scrive sulla scheda SD. Quando diventa [00] (rosso), la fotocamera non sarà in grado di registrare l'immagine successiva. Quando le immagini nel buffer vengono scritte sulla scheda, il numero aumenterà e il sistema sarà in grado di registrare immagini.

- ⓘ Non viene visualizzato quando non c'è una scheda nella fotocamera.
- ⓘ Potrebbe non essere visualizzato a seconda delle funzioni in uso.
- ⓘ Il numero è approssimativo e non esatto. Può cambiare a seconda delle condizioni di ripresa.

Configurazione delle funzioni di ripresa in sequenza

(Impost. scatto in sequenza)

PASMB

È possibile scegliere quali tipi di modalità di scatto in sequenza visualizzare quando si preme il pulsante e la velocità massima/il numero massimo di fotogrammi per ogni modalità di scatto in sequenza.

Menu	MENU → → 7. Modalità Drive → Impost. scatto in sequenza
------	--

- 1 Selezionate una modalità di scatto in sequenza che volete visualizzare e mettetevi un segno di spunta (✓) accanto ad essa.
 - Selezionate un'opzione con e premete il tasto per mettere un segno di spunta (✓) accanto ad essa. Per rimuovere la spunta, premete nuovamente il pulsante .
 - ⓘ è visualizzato quando [Antiurto] è impostato su [Accesso] in [Impostazioni Antiurto] (P. 135).

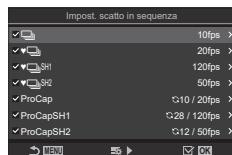

Schermata Impostazioni di scatto in sequenza

- 2 Premete .



3 Configurare le opzioni

Fps max	<p>Impostate la velocità di scatto per la ripresa in sequenza. I numeri indicano le velocità massime approssimative.</p> <p>/♦: 1 – 10 fps</p> <p>♥: 5, 10, 15, 20 fps</p> <p>♥SH1: 60, 100, 120 fps</p> <p>♥SH2: 25, 50 fps</p> <p>ProCap: 5, 10, 15, 20 fps</p> <p>ProCap SH1: 60, 100, 120 fps</p> <p>ProCap SH2: 25, 50 fps</p>
Frame pre-scatto (Solo ProCap/ ProCap SH1/ ProCap SH2)	<p>Impostate il numero di fotogrammi da acquisire prima che il pulsante di scatto venga premuto completamente tra 0 e 70.</p>
Limitatore frame	<p>Impostate il numero totale di fotogrammi da 2 a 99 (inclusi i fotogrammi di pre-scatto) da acquisire. Potete limitare il numero di fotogrammi che vengono acquisiti dopo aver premuto completamente il pulsante di scatto. La ripresa si ferma automaticamente quando si raggiunge il limite.</p> <ul style="list-style-type: none"> • Selezionate [Spento] se non volete mettere un limite al numero di fotogrammi. • Per mettere un limite al numero di fotogrammi, selezionate il numero e premete il pulsante . Appare la schermata di impostazione. Potete cambiare il numero con . • Per le riprese Pro Capture, il numero di fotogrammi include i fotogrammi pre-scatto. «Ripresa senza rilascio ritardo scatto (Ripresa Pro Capture)» (P. 137)

- ⚠ Quando [HDR], [Stack messa a fuoco] o [BKT messa a fuoco] sono abilitati, [Limitatore frame] sarà [Spento].
- ⚠ Quando si usa ♥SH2 o ProCap SH2, il tempo di posa può essere configurato solo con obiettivi specifici. Per gli obiettivi compatibili, visitate il nostro sito web.

Configurazione delle funzioni dell'autoscatto (Impost. autoscatto)





PASMB 





Potete scegliere i tipi di autoscatto visualizzati quando premete il pulsante    e cambiare le impostazioni dell'autoscatto, come il tempo di attesa della fotocamera prima di scattare una foto e il numero di fotogrammi acquisiti.







Menu

MENU →  → 7. Modalità Drive → Impost. autoscatto

1 Selezionate una modalità di autoscatto che volete visualizzare e metteste un segno di spunta (✓) accanto ad essa.

- Selezionate un'opzione con   e premete il tasto  per mettere un segno di spunta (✓) accanto ad essa. Per rimuovere la spunta, premete nuovamente il pulsante .

 [ 12s] / [ 2s] / [  C] sono visualizzati quando [Antiurtor] è impostato su [Acceso] in [Impostazioni Antiurtor] (P. 135).

2 Quando impostate Autoscatto pers., selezionate [ C] / [  C] / [  C] e premete .

3 Configurate le opzioni

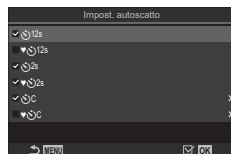

Schermata Impost. autoscatto

Numero di fotogrammi	Scegliete il numero di scatti effettuati allo scadere del timer.
 Timer	Scegliete per quanto tempo la fotocamera deve attendere per iniziare a scattare dopo aver premuto fino in fondo il pulsante di scatto.
Intervallo tempo	Se il numero di scatti è 2 o più, scegliete l'intervallo tra gli scatti eseguiti allo scadere del timer.
Ogni fotogramma AF	[Spento]: se il numero di scatti è 2 o più, la messa a fuoco è bloccata al primo scatto. [Acceso]: La fotocamera mette a fuoco prima di ogni scatto.

Ripresa senza la vibrazione causata dal pulsante di scatto (Impostazioni Antiurto[◆])

PASMB 

Le modalità di ripresa antiurto possono essere utilizzate per ridurre la leggera sfocatura causata dal movimento dell'otturatore.

Utilizzate questa opzione quando anche un leggero movimento della fotocamera può causare sfocature, ad esempio durante la fotografia macro o con teleobiettivo.

Menu	MENU ➔  ➔ 7. Modalità Drive ➔ Impostazioni Antiurto[◆]
------	--

Antiurto[◆]	[Spento]: le modalità di ripresa antiurto ([◆□], [◆📷], ecc...) non vengono visualizzate nella schermata di selezione della modalità drive. Vengono visualizzate le modalità di ripresa normali ([□], [📷], ecc.). [Acceso]: le modalità di ripresa antiurto ([◆□], [◆📷], ecc...) non vengono visualizzate nella schermata di selezione della modalità drive. Le modalità di ripresa normali ([□], [📷], ecc.) non vengono visualizzate.
Tempo di attesa	Scegliete per quanto tempo la fotocamera deve attendere per iniziare a scattare dopo aver premuto fino in fondo il pulsante di scatto con modalità di ripresa antiurto. [0sec], [1/8sec], [1/4sec], [1/2sec], [1sec], [2sec], [4sec], [8sec], [15sec], [30sec]

- Assicuratevi che ci sia un segno di spunta (✓) accanto a una modalità di ripresa in sequenza con ◆ in [Impost. scatto in sequenza] (P. 132).
- Selezionare una modalità con ◆ (P. 130), premete il pulsante  e quindi scattate. Una volta trascorso il tempo specificato, l'otturatore sarà rilasciato e le foto saranno scattate.

Riprendere senza il suono di scatto (Impostazioni Silenzio[♥])

PASMB

Nelle situazioni in cui il rumore dell'otturatore potrebbe essere problematico, potete usare le modalità di ripresa silenziosa per effettuare scatti senza fare rumore. Un otturatore elettronico è utilizzato per ridurre le minuscole vibrazioni della fotocamera causate dal movimento dell'otturatore meccanico, come nel caso della fotografia antiurto.

Menu	MENU ➔ Q1 ➔ 7. Modalità Drive ➔ Impostazioni Silenzio[♥]
------	--

Tempo di attesa	Scegliete per quanto tempo la fotocamera deve attendere per iniziare a scattare dopo aver premuto fino in fondo il pulsante di scatto con modalità di ripresa silenziosa. [0sec], [1/8sec], [1/4sec], [1/2sec], [1sec], [2sec], [4sec], [8sec], [15sec], [30sec]
Rid rumore	[Spento]: Permette di scattare normalmente. [Auto]: riduce il «rumore» dell'immagine nell'esposizione prolungata durante la fotografia silenziosa. Il suono dell'otturatore potrebbe essere udibile quando la riduzione del rumore è attiva.
■))	Scegliete se lasciare che il bip suoni come specificato (P. 256).
Illuminat AF	Scegliete se lasciare che Illuminat AF funzioni come specificato (P. 99).
Modalità flash	Scegliete se lasciare che il flash sia attivato come specificato.

- ⓘ Durante gli scatti ad alta risoluzione (P. 160), **■))**, **[Illuminat AF]** e **[Modalità Flash]** funzionano in modalità **[Consenti]** anche se sono impostati su **[Rifiuta]**. Quando **[Scatto alta risoluzione]** è impostato su **[Acceso]**, tuttavia, **[Modalità flash]** è fisso su **[Flash Off]**.
- Assicuratevi che ci sia un segno di spunta (♥) accanto a una modalità di ripresa in sequenza con ♥ in **[Impost. scatto in sequenza]** (P. 132).
- Selezionare una modalità con ♥ (P. 130), premete il pulsante **Ⓜ** e quindi scattate. Il monitor diventa scuro per un breve periodo quando si rilascia l'otturatore. L'otturatore non emette alcun suono.
- ⓘ E' possibile non ottenere i risultati desiderati in condizioni di sorgente luminosa con sfarfallio, quale lampade a fluorescenza o a LED, o se il soggetto si muove improvvisamente durante lo scatto.
- ⓘ Il tempo di posa più rapido disponibile quando il flash si attiva è 1/32000 s.
- ⓘ La velocità di sincronizzazione del flash sarà di 1/50 s quando **[ISO]** è 16000 o superiore.

L'acquisizione inizia quando il pulsante di scatto viene premuto a metà; nel momento in cui il pulsante viene premuto fino in fondo, la fotocamera inizierà a salvare le ultime n immagini catturate sulla scheda di memoria, dove n è un numero selezionato prima dell'inizio dello scatto. Se il pulsante viene tenuto premuto fino in fondo, lo scatto continuerà fino a quando non viene registrato il numero di immagini selezionato. Usate questa opzione per catturare momenti che andrebbero altrimenti persi a causa della reazione del soggetto o del ritardo dell'otturatore.

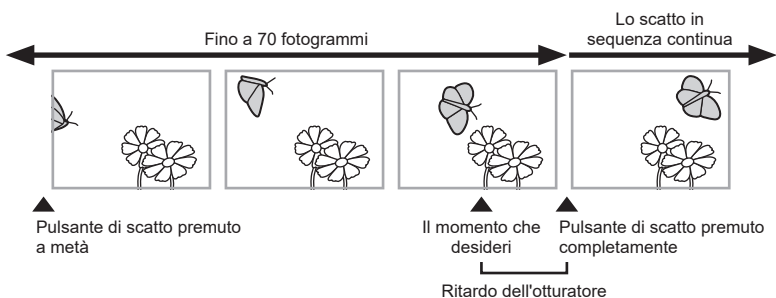

Pro Capture (ProCap)

Scegliete questa opzione se prevedete che la distanza dal soggetto cambierà durante lo scatto. La fotocamera scatta fino a 20 fps. È possibile catturare un massimo di 70 fotogrammi prima che il pulsante di scatto sia premuto fino in fondo. Quando è selezionato [C-AF], [C-AF MF], [C-AF+TR] o [C-AF+TR MF] per  Modalità AF (P. 75), la fotocamera mette a fuoco prima di ciascuno scatto.













Pro Capture SH1 (ProCap SH1)

Scegliete questa opzione se è improbabile che la distanza dal soggetto cambi durante lo scatto. La fotocamera scatta fino a 120 fps. È possibile catturare un massimo di 70 fotogrammi prima che il pulsante di scatto sia premuto fino in fondo. La fotocamera utilizzerà [S-AF] quando è selezionato [C-AF] o [C-AF+TR] per  Modalità AF (P. 75) e [S-AF MF] quando è selezionato [C-AF MF] o [C-AF+TR MF].

Pro Capture SH2 (ProCap SH2)



La fotocamera scatta fino a 50 fps. È possibile catturare un massimo di 70 fotogrammi prima che il pulsante di scatto sia premuto fino in fondo. Quando è selezionato [C-AF], [C-AF MF], [C-AF+TR] o [C-AF+TR MF] per  Modalità AF (P. 75), la fotocamera mette a fuoco prima di ciascuno scatto.

- ⚠ Questa opzione può essere usata solo con obiettivi specifici. Visitate il nostro sito web per ulteriori dettagli
- ⚠ Quando si usa la modalità SH2 o con [C-AF], [C-AF MF], [C-AF+TR] o [C-AF+TR MF] selezionato per  Modalità AF (P. 75) e un valore dell'apertura maggiore di F8, la precisione della messa a fuoco diminuirà. Verrà visualizzato ●F.
- ⚠ Nella modalità ProCap SH1, il limite inferiore della velocità dell'otturatore è 1/15 s.
- ⚠ Nelle modalità ProCap SH2, il limite inferiore della velocità dell'otturatore è 1/640 s quando [Fps max] sotto [Impost. scatto in sequenza] è impostato su 50 e 1/320 s quando è impostato su 25.

Pulsante	Pulsante      
Pannello di controllo super	 ➔ Drive  
Menu	MENU ➔  ➔ 7. Modalità Drive ➔ Drive  

1 Selezionate ProCap, ProCap SH1 o ProCap SH2 e premete il pulsante .

2 Premete a metà il pulsante di scatto per avviare la ripresa.





- Quando il pulsante di scatto viene premuto a metà, viene visualizzata un'icona di acquisizione () . Se il pulsante viene tenuto premuto a metà per oltre un minuto, l'acquisizione terminerà e l'icona  scomparirà dal display. Premete di nuovo a metà il pulsante di scatto per riprendere a scattare.
- Gli scatti continueranno per tutto il tempo che il pulsante di scatto è premuto fino in fondo, fino al numero di scatti selezionati per [Limitatore frame].



Icona di acquisizione

 [Fps max], [Frame pre-scatto] e [Limitatore frame] possono essere regolati in [Impost. scatto in sequenza] (P. 132).

3 Premete il pulsante di scatto fino in fondo per iniziare a salvare le immagini sulla scheda di memoria.

-  Pro Capture non è disponibile mentre la fotocamera è collegata a uno smartphone (Wi-Fi).
-  Lo sfarfallio dovuto a luci fluorescenti o a grandi movimenti del soggetto possono determinare delle distorsioni nelle immagini.
-  Durante l'acquisizione, il monitor non diventerà nero e il suono dell'otturatore non sarà udibile.
-  Il tempo di posa più lento è limitato.
-  A seconda della luminosità del soggetto e delle opzioni selezionate per [ISO] e della compensazione dell'esposizione, la frequenza di fotogrammi del display potrebbe scendere al di sotto di quella selezionata per [Parte fotogr] (P. 230).

Riduzione del tremolio nelle fotografie (Ripresa anti-sfarfallio)

PASMB 

È possibile notare un'esposizione irregolare nelle foto scattate con luce tremolante. Quando questa opzione è abilitata, la fotocamera rileva la frequenza dello sfarfallio e regola di conseguenza il tempo di scatto dell'otturatore.

Menu

MENU →  → 7. Modalità Drive → Ripresa anti-sfarfallio

- Quando è selezionato [Acceso] sul display appare «FLK».

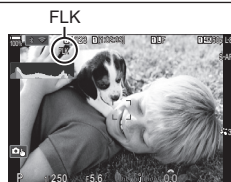

- ⓘ La fotocamera potrebbe non essere in grado di rilevare lo sfarfallio con alcune impostazioni. Verrà utilizzata la temporizzazione di rilascio normale se lo sfarfallio non viene rilevato.
- ⓘ La temporizzazione di rilascio normale viene utilizzata con tempi di posa ridotti.
- ⓘ L'attivazione della riduzione dello sfarfallio potrebbe causare un ritardo di rilascio, rallentando la velocità di avanzamento dei fotogrammi durante la fotografia in sequenza.







Stabilizzazione immagine

Riduzione dell'oscillazione della fotocamera

( Stabilizz img /  Stabilizz img)

PASMB 

Potete ridurre la quantità di oscillazioni e spostamenti che si verificano quando fotografate in condizioni di scarsa luminosità o con forte ingrandimento.

Pannello di controllo super	 ⇒  Stabilizz img /  Stabilizz img
Menu	MENU ⇒  1 ⇒ 8. Stabilizz img ⇒  Stabilizz img MENU ⇒  ⇒ 4. Stabilizz img ⇒  Stabilizz img

Stabilizz img

S-IS Off (Still-I.S. Off)	Stabilizzazione immagine disabilitata. Selezionate questa opzione quando usate un treppiede.
S-IS Auto (I.S. auto)	La stabilizzazione dell'immagine si applica al movimento su tutti gli assi. Se viene rilevato un movimento di panoramica, la fotocamera sospenderà automaticamente la stabilizzazione dell'immagine su quell'asse.
S-IS1 (I.S. oscill. tutte direz)	La stabilizzazione dell'immagine si applica al movimento su tutti gli assi.
S-IS2 (I.S. oscill. verticale)	La stabilizzazione dell'immagine si applica al movimento verticale. Utilizzate quando usate la fotocamera per immagini panoramiche con spostamento nella direzione orizzontale.
S-IS3 (I.S. oscill. orizzontale)	La stabilizzazione dell'immagine si applica al movimento orizzontale. Utilizzate quando usate la fotocamera per immagini panoramiche con spostamento nella direzione verticale.

Stabilizz img

M-IS Off (Video-I.S. Off)	Stabilizzazione immagine disattivata.
M-IS1 (I.S. oscill. tutte direz)	La stabilizzazione dell'immagine elettronica combinata con il movimento del sensore dell'immagine controllato da VCM.
M-IS2 (I.S. oscill. tutte direz)	Solo il movimento del sensore dell'immagine controllato da VCM.

■ Impostazione dell'opzione dettagliata dello stabilizzatore d'immagine

Quando si utilizzano obiettivi diversi dagli obiettivi con sistema Quattro Terzi o Micro Quattro Terzi è necessario specificare la lunghezza focale dell'obiettivo.

- 1 Premete il pulsante **INFO** durante la configurazione di [📷Stabilizz img] o [🔗Stabilizz img]. Inserite la lunghezza focale usando Δ ∇ \langle \rangle , quindi premete il pulsante **OK**.

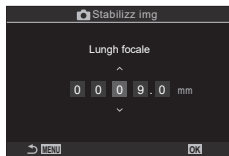

Lunghezza focale	Impostate la lunghezza focale dell'obiettivo. Inserite il numero che è stampato sull'obiettivo. [0,1] – [1000,0] mm
-------------------------	--

- ⚠ La stabilizzazione dell'immagine potrebbe non essere in grado di compensare il movimento eccessivo della fotocamera o i tempi di posa molto lenti. Utilizzate un treppiede in questi casi.
- ⚠ È possibile notare rumore o vibrazioni mentre è in atto la stabilizzazione dell'immagine.
- ⚠ L'impostazione selezionata con l'interruttore di stabilizzazione dell'immagine dell'obiettivo, se presente, ha la priorità su quella selezionata con la fotocamera. Questo può essere modificato. 📷 «Stabilizzazione dell'immagine per obiettivi IS (Priorità I.S. obiettivo)» (P. 143)
- ⚠ [S-IS Auto] funziona come [S-IS1] quando è selezionato [Acceso] per [Priorità I.S. obiettivo] (P. 143).
- ⚠ Quando selezionare [S-IS Auto] o [S-IS1] con ♥📷SH2/ProCap SH2 selezionato come modalità drive (P. 130), la stabilizzazione dell'immagine si adatterà ai movimenti della fotocamera nella direzione della profondità, rispetto a quando viene utilizzata con altre modalità di ripresa sequenziale.
- 👉 È possibile scegliere se la stabilizzazione dell'immagine verrà eseguita mentre si preme a metà il pulsante di scatto. 📷 («Stabilizzazione immagine con pressione a metà (=Stabilizz img)») (P. 142)).
- 👉 Il valore selezionato non viene resettato quando si seleziona [Ripristina impostazioni di scatto] in [Ripristina/Inizializza impostaz] («Ripristino delle impostazioni predefinite (Ripristina/Inizializza impostaz)») (P. 262)).

Opzioni di stabilizzazione immagine (🔗Livello IS)

PASMB 📷

Scegliete la quantità di stabilizzazione dell'immagine applicata durante la registrazione di video.

Menu	MENU ➡ 📷 ➡ 4. Stabilizz img ➡ 🔗Livello IS
+1	Scegliete per scatti manuali.
±0	Consigliata per la maggior parte delle situazioni.
-1	Scegliete per scatti manuali con panning, inclinazione o tracking.

Stabilizzazione immagine con pressione a metà (=Stabilizz img)

PASMB 

Scegliete se si applica la stabilizzazione dell'immagine mentre il pulsante di scatto viene premuto a metà. Un esempio di situazione in cui si potrebbe desiderare di sospendere la stabilizzazione dell'immagine potrebbe essere quando si utilizza il misuratore di livello per mantenere in linea la fotocamera durante l'inquadratura delle fotografie.

Menu	MENU ➔  ➔ 8. Stabilizz img ➔  Stabilizz img
------	--

Attivato	La stabilizzazione dell'immagine viene eseguita quando il pulsante di scatto viene premuto a metà.
Spento	La stabilizzazione dell'immagine non viene eseguita quando il pulsante di scatto viene premuto a metà.

Stabilizzazione immagine con modalità in sequenza

( Stabilizz img)

PASMB 

Scegliete il tipo di stabilizzazione dell'immagine applicata durante la ripresa in sequenza. Per ottimizzare gli effetti della stabilizzazione dell'immagine durante la ripresa in sequenza, la fotocamera centra il sensore di immagine per ogni scatto. Ciò riduce leggermente la velocità di avanzamento dei fotogrammi.

Menu	MENU ➔  ➔ 8. Stabilizz img ➔  Stabilizz img
------	--

Priorità IS	Viene data la priorità alla stabilizzazione dell'immagine. La velocità di avanzamento dei fotogrammi diminuisce leggermente.
Priorità Fps	Viene data la priorità alla velocità di avanzamento dei fotogrammi. La stabilizzazione dell'immagine potrebbe essere leggermente meno efficace in alcune condizioni.

Visualizzazione del movimento della fotocamera sul monitor (Assist. mano libera)

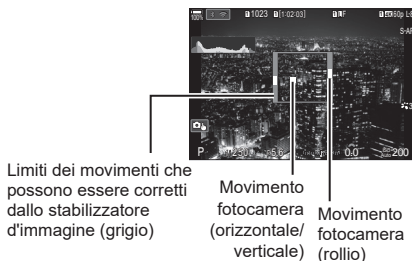

PASMB 

È possibile configurare la fotocamera per visualizzarne il movimento e i relativi limiti che possono essere corretti dallo stabilizzatore d'immagine quando il pulsante di scatto viene premuto a metà e durante l'esposizione. Questo è utile quando desiderate ridurre il movimento della fotocamera durante una lunga esposizione con la fotocamera tenuta a mano.



Menu	MENU ⇒  ⇒ 8. Stabilizz img ⇒ Assist. mano libera
------	--

Spento	Il movimento della fotocamera non viene visualizzato sul monitor.
Attivato	Il movimento della fotocamera viene visualizzato sul monitor quando il pulsante di scatto viene premuto a metà e durante l'esposizione.

- ⚠ Non c'è garanzia che l'immagine sia senza sfocature, anche se l'indicatore di movimento della telecamera rimane all'interno della cornice grigia.
- ⚠ Il movimento della fotocamera non può essere visualizzato correttamente quando la fotocamera è vicina al soggetto.
- ⚠ Il movimento della fotocamera non viene visualizzato se [ Stabilizz img] è impostato su [Spento] o se si utilizzano obiettivi di terzi, con i quali funziona solo lo stabilizzatore d'immagine dell'obiettivo.
- ⚠ Se [ Stabilizz img] è impostato su [Spento], il movimento della fotocamera viene visualizzato solo durante l'esposizione.

Stabilizzazione dell'immagine per obiettivi IS (Priorità I.S. obiettivo)

PASMB 

Quando si utilizza un obiettivo di terze parti con uno stabilizzatore di immagine integrato, scegliete se la stabilizzazione dell'immagine dà priorità alla fotocamera o all'obiettivo.

- ⚠ Questa opzione non ha alcun effetto se l'obiettivo è dotato di un interruttore IS che può essere utilizzato per abilitare o disabilitare la stabilizzazione dell'immagine.

Menu	MENU ⇒  ⇒ 8. Stabilizz img ⇒ I.S: obiettivo Priority
------	--

Attivato	Viene data la priorità alla stabilizzazione dell'immagine dell'obiettivo.
Spento	Viene data la priorità alla stabilizzazione dell'immagine della fotocamera.

Colore e qualità

Impostare la qualità di foto e filmati



È possibile impostare le modalità di qualità dell'immagine per foto e filmati. Selezionate una qualità adatta all'applicazione (ad es. per l'elaborazione al computer, per l'uso su siti internet ecc.).

Pannello di controllo super	➔ /
Menu	MENU ➔ ➔ 1. Impostazioni di base/qualità dell'immagine ➔ MENU ➔ ➔ 1. Impostazioni di base/qualità dell'immagine ➔

■ Impostazioni KK

Opzione	Dimensione dell'immagine	Rapporto di compressione	Formato di file
SF	5184 × 3888	SuperFine (1/2.7)	JPG
F	5184 × 3888	Fine (1/4)	JPG
N	5184 × 3888	Normale (1/8)	JPG
M/N	3200 × 2400	Normale (1/8)	JPG
RAW	5184 × 3888	Compressione senza perdite	ORF
RAW+JPEG	RAW più l'opzione JPEG selezionata sopra		

- Le combinazioni dimensione immagine/compressione disponibili possono essere selezionate nei menu. «Combinazione di dimensioni e compressione delle immagini JPEG (Impost. dettagli)» (P. 147)
- Durante la ripresa ad alta risoluzione (P. 160), è possibile selezionare tra 80M F, 50M F, 25M F, 80M F+RAW, 50M F+RAW, e 25M F+RAW.
- Quando [Standard], [Uguale doppio ↓□], [Uguale doppio ↑□] o [Passaggio Auto] è selezionato per [Salva impostazioni] (P. 247), l'opzione selezionata si applica alle schede in entrambi gli slot 1) e 2).
- 80M F e 80M F+RAW non sono disponibili quando è selezionato [Acceso] per Scatto alta risoluzione (P. 160).
- La selezione di Scatto alta risoluzione (P. 160) cambia l'opzione di qualità dell'immagine selezionata; assicuratevi di controllare l'impostazione della qualità dell'immagine prima di scattare.
- I file RAW memorizzano dati immagine non elaborati. Scegliete questo formato (estensione «.ORF») per immagini che saranno migliorate successivamente.
 - Non possono essere visualizzati su altre fotocamere
 - Possono essere visualizzati sui computer utilizzando il software OM Workspace Digital Photo Managing
 - Possono essere salvati in formato JPEG utilizzando l'opzione di ritocco [Modifica dati RAW] (P. 205) nei menu della fotocamera

■ Impostazioni

- Per cambiare le impostazioni di ogni modalità di qualità dell'immagine, premere  mentre è selezionata una modalità di qualità dell'immagine.

Icona Qualità del video

Le modifiche delle impostazioni si riflettono nell'icona  come mostrato di seguito. Potete salvare fino a tre combinazioni.

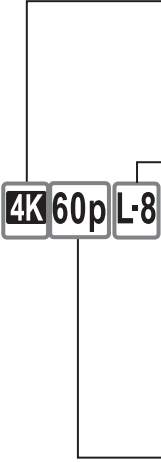



Risoluzione Video

4K	4K	4K	3840×2160
FHD	FHD	Full HD	1920×1080
C4K	C4K	4K Digital Cinema	4096×2160

Compensazione movimento

I-8	A-I	ALL-Intra*
L-8	L-GOP	LongGOP

- Fisso su [L-GOP] quando [Risoluzione Video] è [4K] o [C4K].

Quando  [Codec Video] (P. 148) è impostato su [H.264]: «-8»
 Quando  [Codec Video] (P. 148) è impostato su [H.265]: «-10»

* Quando viene usato ALL-Intra, il film sarà registrato senza compressione intraframe. È adatto per l'editing, ma i dati saranno di grandi dimensioni.

Vel. Fotogrammi riproduzione

60p	59,94p	59,94 fps
50p	50,00p	50,00 fps
30p	29,97p	29,97 fps
25p	25,00p	25,00 fps
24,00p	24,00p	24,00 fps
24p	23,98p	23,98 fps

- [24.00p] può essere selezionato solo quando [Risoluzione Video] è [C4K].

Rallentato o veloce

-	Spento
-	Numero (velocità)

- Una velocità elevata indica una registrazione veloce mentre una velocità ridotta indica una registrazione lenta.
- Poiché i filmati vengono riprodotti alla velocità designata, sembreranno filmati al rallentatore/a velocità aumentata.
- ⓘ L'audio non viene registrato.
- ⓘ I filtri artistici selezionati in [Modalità foto] sono disabilitati.
- ⓘ La registrazione lenta e/o la veloce potrebbe non essere disponibile a seconda dell'impostazione di .
- ⓘ È disponibile solo un tempo di posa di 1/24 o superiore. La disponibilità dipende dall'impostazione [Parte fotogr].

- ⓘ In base alla scheda usata, la registrazione potrebbe terminare prima di aver raggiunto la lunghezza massima.
- ⓘ La selezione della compensazione movimento potrebbe non essere disponibile in alcune impostazioni.
- ⓘ I filmati sono registrati con un rapporto di 16:9. I video C4K vengono registrati con un rapporto di 17:9.

Riprendere filmati high speed

Consente di filmare con frequenze di fotogrammi elevate. I filmati vengono registrati a 100 - 240 fps e riprodotti a 23.98 - 59.94 fps. L'allungamento della riproduzione fino a 2x - 10x il tempo di registrazione consente di visualizzare movimenti a rallentatore che nella vita reale durano solo un battito di ciglia.

L'opzione di filmato High-Speed può essere inclusa nel menu di qualità dell'immagine del video. La scelta della velocità dei fotogrammi di riproduzione determina il moltiplicatore della velocità di riproduzione. Le limitazioni si applicano alla combinazione di Parte fotogr del sensore e Vel. Fotogrammi riproduzione.

Le modifiche delle impostazioni si riflettono nell'icona della qualità del video come mostrato di seguito.

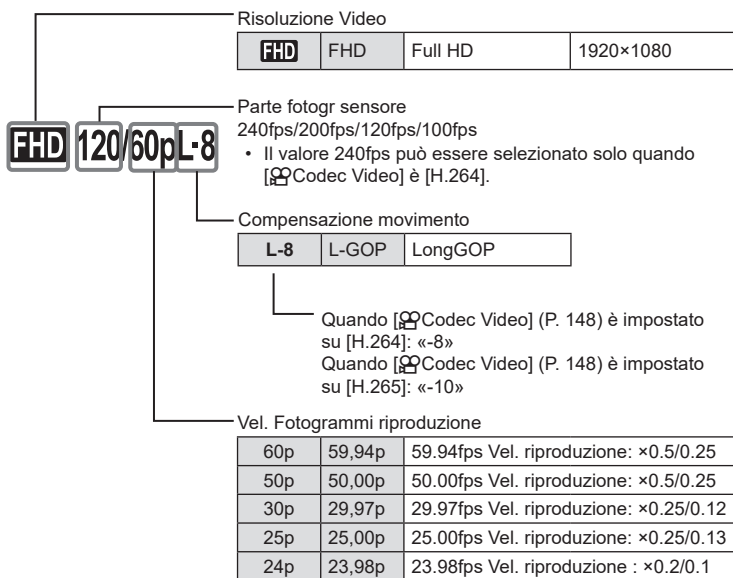

- Per cambiare le impostazioni dei filmati ad alta velocità, premete ► mentre è selezionata una modalità di qualità dell'immagine.

- ⚠ Quando si usa una scheda SD/SDHC, la dimensione di un file è limitata a 4 GB. Quando si usa una scheda SDXC, la registrazione si ferma prima che il tempo di riproduzione raggiunga le 3 ore.
- ⚠ Messa a fuoco, esposizione e blocco del bilanciamento del bianco durante la registrazione.
- ⚠ L'audio non viene registrato.
- ⚠ L'angolo dell'immagine è leggermente ridotto.
- ⚠ Apertura, tempo di posa, compensazione dell'esposizione e sensibilità ISO non possono essere modificati durante la registrazione.
- ⚠ I timecode non possono essere registrati o visualizzati.
- ⚠ La luminosità potrebbe cambiare se lo zoom viene regolato durante la registrazione.
- ⚠ La registrazione di filmati High-Speed non è disponibile mentre la fotocamera è collegata a un dispositivo HDMI.
- ⚠ Quando si registrano filmati ad alta velocità, [Tutto] non può essere selezionato per Modal. target AF.
- ⚠ [M-IS1] non può essere selezionato per [Stabilizz img] (P. 140).
- ⚠ [i-Enhance] e le modalità foto con filtro artistico (P. 149) non sono disponibili.
- ⚠ [Ottimizzazione] (P. 151) è fissata su [Ottimizzazione normale].
- ⚠ La registrazione di filmati High-Speed non è disponibile durante la fotografia remota quando la fotocamera è collegata a uno smartphone.

Combinazione di dimensioni e compressione delle immagini JPEG

(📷 ← Impost. dettagli)

PASMB 📷

Potete impostare la qualità delle immagini JPEG combinando la dimensione e il livello di compressione.



Menu	MENU → 📷 ₁ → 1. Impostazioni di base/qualità dell'immagine → 📷 ← Impost. dettagli
------	--



Dimensione dell'immagine		Rapporto di compressione			Utilizzo
Nome	Num. Pixel	SF (Super Fine)	F (Fine)	N (Normal)	
L (Grande)	5184×3888	L SF	L F	L N	Selezione per dimensioni da stampa
M1 (Medio)	3200×2400	M1 SF	M1 F	M1 N	
M2 (Medio)	1920×1440	M2 SF	M2 F	M2 N	
S1 (Piccolo)	1280×960	S1 SF	S1 F	S1 N	Per piccole stampe e siti Web
S2 (Piccolo)	1024×768	S2 SF	S2 F	S2 N	

Scegliere il codec per la registrazione di filmati

P A S M B 

Scegliete il codec da utilizzare durante la registrazione dei filmati.



Menu	MENU →  → 1. Impostazioni di base/qualità dell'immagine →  Codec Video
H.264	Registra filmati a 8 bit usando H.264, un codec versatile. Usate questa impostazione per uso generico.
H.265	Registra filmati a 10 bit usando H.265. Questa impostazione serve principalmente per i filmati che sono destinati ad essere modificati su un computer.

ⓘ Quando è selezionato [H.265] sono disponibili solo  2 OM-Log400) e  3 HLG) per  Modalità foto] (P. 150). Per ottenere una riproduzione con il colore e la luminosità corretti, è necessaria una TV o un display compatibile con l'ingresso a 10 bit. Quando l'output avviene su un dispositivo HDMI compatibile con ingresso a 10 bit, i colori delle icone possono apparire diversi da come appaiono di solito.

Impostazione dell'aspetto dell'immagine

P A S M B 

Selezionate il rapporto tra larghezza e altezza per le immagini in base al vostro intento o ai vostri obiettivi per la stampa o simili. Oltre al rapporto standard (larghezza-altezza) di [4:3], la fotocamera offre impostazioni di [16:9], [3:2] e [1:1], nonché di un'opzione [3:4].

Pannello di controllo super	 → Aspetto
Menu	MENU →  1. Impostazioni di base/qualità dell'immagine → Aspetto img

- Le immagini JPEG vengono registrate con il formato selezionato. Le immagini RAW hanno le stesse dimensioni del sensore di immagine e sono registrate con un formato di 4:3 con un tag indicante il rapporto selezionato. Un ritaglio indicante il formato selezionato viene visualizzato quando le immagini vengono riprodotte.

Illuminazione della periferica

P A S M B 

Compensate la diminuzione di luminosità ai bordi del fotogramma a causa delle caratteristiche ottiche dell'obiettivo. Alcuni obiettivi possono mostrare una riduzione della luminosità ai bordi del fotogramma. La fotocamera può compensare rendendo i bordi più luminosi.

Menu	MENU →  1. Impostazioni di base/qualità dell'immagine → Comp. vign.
------	---



Spento	Compensazione delle ombre disabilitata.
Attivato	La fotocamera rileva e compensa la riduzione dell'illuminazione periferica.

- ⓘ [Acceso] non ha alcun effetto quando è collegato un teleconverter o un tubo di prolunga.
ⓘ Il rumore può essere più evidente ai bordi del fotogramma a sensibilità ISO elevate.

Scegliete come elaborare le immagini durante lo scatto per migliorare il colore, la tonalità e altre proprietà. Scegliete tra le modalità foto preimpostate in base al soggetto o all'intento artistico. Contrasto, nitidezza e altre impostazioni possono essere regolate separatamente per ciascuna modalità. Potete anche aggiungere effetti artistici usando i filtri artistici. I filtri artistici vi offrono la possibilità di aggiungere effetti cornice e simili. Le regolazioni dei singoli parametri sono memorizzate separatamente per ciascuna modalità foto e ciascun filtro artistico.

Pannello di controllo super	 ➔ Modalità foto
Menu	MENU ➔  ➔ 2. Modalità foto/Bilanc. bianco ➔  Modalità foto MENU ➔  ➔ 2. Modalità foto/Bilanc. bianco ➔  Modalità foto

 Quando siete in modalità ripresa con la fotocamera configurata come segue, potete configurare la stessa impostazione di [ Modalità foto] (P. 150) selezionando [ Modalità foto] dal pannello di controllo super.

- [ Codec Video] è impostato su [H.264] e [ Modalità foto] è impostato su [Uguale a ]

■ Impostazione della KModalità foto

- 1 Selezionate una Modalità foto con la ghiera posteriore o $\langle \rangle$.

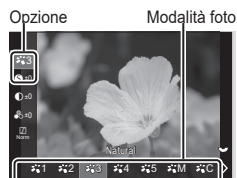

Schermata Impostazioni mod. foto





1	i-Enhance	La fotocamera regola colori e contrasto per risultati ottimali in base al tipo di soggetto.
2	Vivido	Consente di ottenere colori vividi.
3	Naturale	Consente di ottenere colori naturali.
4	Muted	Opzione scelta per scattare foto che verranno ritoccate successivamente.
5	Ritratto	Migliora la tonalità della pelle.
M	Monocromatico	Registra foto monocromatiche. Potete applicare filtri colore e scegliere una tinta.
C	Personalizza	Regola i parametri della modalità foto per creare una versione personalizzata della modalità foto selezionata.
	Subacqueo	Elabora foto per conservare i colori vividi visti sott'acqua. <ul style="list-style-type: none"> • Consigliamo di scegliere [Spento] per [+Bilanc. bianco] (P. 158) quando è selezionata questa opzione.
	Creatore Colore	Regolate tonalità e colore in base al vostro intento creativo.
ART 1 ART 2 ART 3 ART 4 ART 5 ART 6 ART 7 ART 8 ART 9 ART 10 ART 11 ART 12 ART 13 ART 14 ART 15 ART 16	Pop Art Soft Focus Colori chiari e leggeri Toni Leggeri Grana pellicola Foro stenopeico Diorama Cross Process Seppia chiaro Toni drammatici Key Line Acquerello Vintage Colore Parziale Ignora sbiancamento Pellicola istantanea	Usa le impostazioni di Art Filter. Possono essere utilizzati anche effetti artistici. In base al filtro artistico, alcuni effetti potrebbero non essere disponibili.

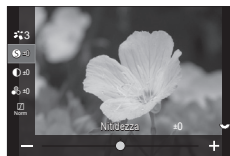

■ Impostazione di opzioni dettagliate della Modalità foto

1 Premete Δ ∇ sulla schermata Impostazioni mod. foto (P. 150) per selezionare l'opzione da impostare.

- In base alla modalità foto selezionata, le opzioni disponibili potrebbero differire.



 Nitidezza	Regolate la nitidezza dell'immagine. I contorni possono essere enfatizzati per un'immagine nitida e chiara. [-2] – [±0] – [+2]
 Contrasto	Regolate il contrasto dell'immagine. L'aumento del contrasto aumenta la differenza tra le aree luminose e quelle scure per un'immagine più definita. [-2] – [±0] – [+2]
 Saturazione	Regolate la saturazione del colore. L'aumento della saturazione rende le immagini più vivide. [-2] – [±0] – [+2]
 Ottimizzaz.	Regolate la luminosità e l'ombreggiatura del colore. Porta le immagini più vicino a ciò che si prevede, ad esempio, illuminando l'intera immagine. [Corr ombre]: divide l'immagine in regioni dettagliate e regola la luminosità separatamente per ciascuna regione. Ciò è utile per le immagini con grandi aree di contrasto in cui i bianchi appaiono troppo luminosi o i neri troppo scuri. [Ottimizzazione normale]: Ombreggiatura ottimale. Consigliato nella maggior parte dei casi. [Ottimizzazione alte luci]: Usa un tono adatto a un soggetto luminoso. [Ottimizzazione basse luci]: Usa un tono adatto a un soggetto buio.
Effetto Effetto	Scegliete l'intensità dell'effetto per [i-Enhance]. [Effetto: Basso]: Aggiunge un basso effetto i-Enhance alle immagini. [Effetto: Standard]: Aggiunge un effetto i-Enhance tra «basso» e «alto» alle immagini. [Effetto: Alto]: Aggiunge un effetto alto alle immagini.





Filtro Filtro colore	<p>È possibile aggiungere effetti filtro colore alle modalità foto monocolori. È possibile schiarire i soggetti o migliorare il contrasto in base al colore originale del soggetto. L'arancione aggiunge più contrasto rispetto al giallo, il rosso più contrasto rispetto all'arancione. Il verde è una buona scelta per ritratti e simili.</p> <p>[N:Nessuno]: Nessun effetto filtro.</p> <p>[Ye:Giallo]: Riproduce il bianco delle nuvole chiaramente definite su un cielo azzurro naturale.</p> <p>[Or:Arancio]: Esalta leggermente i cieli blu o la luce del sole al tramonto.</p> <p>[R:Rosso]: Esalta maggiormente il cielo azzurro o il fogliame autunnale.</p> <p>[G:Verde]: Aggiunge calore alle tonalità della pelle nei ritratti. Il filtro verde enfatizza anche i rossi nel rossetto.</p>
Colore Colore monocromatico	<p>Aggiunge una tinta alle immagini nelle modalità foto monocolori.</p> <p>[N:Normale]: Crea una normale immagine in bianco e nero.</p> <p>[S:Seppia]: Scatta con il monocolori sulla tonalità del seppia.</p> <p>[B:Blu]: scatta con il monocolori sulla tonalità del blu.</p> <p>[P:Porpora]: Scatta con il monocolori sulla tonalità del porpora.</p> <p>[G:Verde]: Scatta con il monocolori sulla tonalità del verde.</p>
 Modalità foto	<p>Scegliete una modalità foto che desiderate regolare quando usate [Personalizza].</p> <p>[i-Enhance], [Vivido], [Naturale], [Smorzato], [Ritratto], [Monocolori]</p>
Creatore Colore	<p>Ruotate la ghiera anteriore per regolare la tonalità. Ruotate la ghiera posteriore per regolare la saturazione.</p> <p>Tenete premuto il pulsante  per ripristinare i valori predefiniti.</p>
Aggiungere un effetto	<p>Aggiungere eeffetti a un filtro artistico.</p> <p>In base al filtro artistico, alcuni effetti potrebbero non poter essere aggiunti.</p> <p>Con alcuni filtri artistici, possono essere regolati Filtro colore e Colore monocromatico.</p>
Colore Colore Parziale	<p>Seleziona il filtro artistico «Colore parziale».</p>



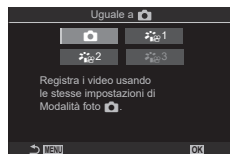

- I filtri artistici si applicano solo alla copia JPEG. [RAW+JPEG] viene selezionato automaticamente per la qualità dell'immagine al posto di [RAW].
- ⓘ In base alla scena, gli effetti di alcune impostazioni potrebbero non essere visibili, mentre in altri casi le transizioni di tono potrebbero essere irregolari o l'immagine resa più «granulosa».
- 🔍 Potete scegliere se mostrare o nascondere ogni modalità d'immagine usando il menu  Impostazioni mod. foto] (P. 153).

■ Impostazione della Modalità foto

- 1 Selezionate [ Modalità foto] dal menu.
- 2 Selezionate un'opzione usando Δ ∇ \triangleleft \triangleright .



 Uguale a 	I filmati vengono registrati utilizzando la stessa impostazione configurata in [KModalità foto].
 1 Flat	I filmati vengono registrati usando una curva di toni adattata alla gradazione dei colori.
 2 OM-Log400	I filmati vengono registrati usando una curva di toni con log per maggiore libertà durante la gradazione dei colori.
 3 HLG	I video sono registrati con un'elevata gamma dinamica, riproducendo le immagini come si vedono a occhio nudo quando vengono riprodotte con un'attrezzatura compatibile.



- ⓘ [ 3 HLG] non può essere selezionato quando [ Codec Video] (P. 148) è impostato su [H.264].
- ⓘ [] e [ 1 Flat] non possono essere selezionati quando [ Codec Video] (P. 148) è impostato su [H.265].



Scegliere le opzioni vengono visualizzate quando si seleziona una modalità foto (Impostazioni mod. foto)

PASMB

Quando si seleziona una modalità foto è possibile visualizzare solo le opzioni necessarie.

- Per dettagli sulle modalità foto, vedere «Opzioni di elaborazione ( Modalità foto/  Modalità foto)» (P. 149).

Menu	MENU \Rightarrow  1 \Rightarrow 2. Modalità foto/Bilanc. bianco \Rightarrow  Impostazioni mod. foto
------	--

- 1 Selezionate una modalità foto che volete visualizzare e mettete un segno di spunta () accanto ad essa.
 - Selezionate un'opzione con Δ ∇ e premete il tasto \odot per mettere un segno di spunta () accanto ad essa. Per rimuovere la spunta, premete nuovamente il pulsante \odot .

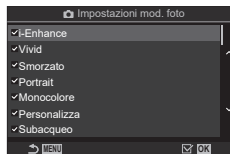





Schermata  Impostazioni mod. foto



Regolazione dei colori (Bilanc. bianco (bilanciamento del bianco))

PASMB 

Il bilanciamento del bianco (WB) assicura che gli oggetti bianchi nelle immagini registrate dalla fotocamera appaiano bianchi. [Auto] è ideale per la maggior parte delle situazioni, ma potete scegliere altri valori in base alla sorgente luminosa quando [Auto] non consente di ottenere i risultati desiderati o intendete introdurre una deliberata resa dei colori nelle immagini.

■ Impostate il bilanciamento del bianco







Pannello di controllo super	 ➔ Bilanc. bianco
Menu	MENU ➔  ➔ 2. Modalità foto/Bilanc. bianco ➔  Bilanc. bianco MENU ➔  ➔ 2. Modalità foto/Bilanc. bianco ➔  Bilanc. bianco

- 1 Selezionate una modalità Bilanc. bianco con la ghiera posteriore o .
- 2 Selezionare un'opzione con  per impostare le opzioni dettagliate per la modalità foto selezionata.

Opzione Modalità
Bilanc. bianco



Schermata di impostazione Bilanc. bianco

Bil. bianco auto WB Auto	Scene normali (scene contenenti oggetti bianchi o con un colore che si avvicina al bianco) • Questa modalità è consigliata per la maggior parte delle situazioni. • È possibile scegliere il bilanciamento del bianco usato in condizioni di luce incandescente (P. 158).
 Sole 5300K	Scene in ambienti esterni con luce solare, tramonto, fuochi d'artificio • La temperatura del colore è impostata su 5300K.
 Ombra 7500K	Scatti effettuati di giorno di soggetti in ombra • La temperatura del colore è impostata su 7500K.
Spento  Nuvolo 6000K	Scatti effettuati di giorno con cielo nuvoloso • La temperatura del colore è impostata su 6000K.
 Incandesc 3000K	Soggetti in condizioni di illuminazione incandescente • La temperatura del colore è impostata su 3000K.
 Fluorescente 4000K	Soggetti in condizioni di luce fluorescente • La temperatura del colore è impostata su 4000K.
WB  Subacqueo	Fotografia subacquea
WB  Flash Bil. Bianco 5500 K	Fonti di luce con la stessa temperatura cromatica dell'illuminazione flash • La temperatura del colore è impostata su 5500K.

 <p>Bilanciamento bianco one touch 1-4</p>	<p>Situazioni in cui si desidera impostare il bilanciamento del bianco per un soggetto specifico</p> <ul style="list-style-type: none"> La temperatura cromatica è impostata su un valore misurato da un oggetto bianco nella condizione di illuminazione che verrà utilizzata nella fotografia finale (P. 156).
<p>CWB Bil. bianco pers</p>	<p>Situazioni in cui è possibile identificare la temperatura cromatica appropriata</p> <ul style="list-style-type: none"> Scegliere una temperatura cromatica.

■ Regolazione del bilanciamento del bianco di ogni modalità Bilanc. bianco

Potete effettuare una regolazione fine del bilanciamento del bianco. Le regolazioni possono essere fatte separatamente.

1 Configurare le opzioni

- Premete $\Delta \nabla$ sulla schermata Impostazioni Bilanc. bianco (P. 154) per selezionare l'opzione da regolare.





<p>WB AUTO Conserva Colore Caldo (solo con Bil. bianco auto)</p>	<p>[Off]: quando utilizzate Bil. bianco auto, la fotocamera sopprime i toni caldi prodotti dall'illuminazione incandescente. [On]: quando utilizzate Bil. bianco auto, la fotocamera preserva i toni caldi prodotti dall'illuminazione incandescente.</p>
<p>WBZ (Compensazione bilanc. bianco)</p>	<p>Utilizzate la ghiera anteriore o $\triangleleft \triangleright$ per regolare l'asse ambrablù. Quando il puntatore (+) si avvicina ad A si aggiunge una resa rossastra, mentre spostandolo più vicino a B si aggiunge una resa bluastra.</p> <p>Usate la ghiera posteriore o $\Delta \nabla$ per regolare l'asse verde-magenta. Quando il puntatore (+) si avvicina a G si aggiunge una resa verdastra, mentre spostandolo più vicino a M si aggiunge una resa magenta.</p> <p>Le regolazioni fatte saranno resettate tenendo premuto il pulsante OK. Potete regolare le impostazioni per tutte le modalità di bilanciamento del bianco in una volta sola.  [Tutte WBZ] (P. 157)</p>
<p>Kelvin (solo per Bilanc. bianco personalizzato)</p>	<p>Potete impostare la temperatura del colore. [2000K] - [14000K]</p>



 Quando **WBZ** (Compensazione Bilanc. bianco) è completato, appare un segno (*) accanto all'icona della modalità Bilanc. bianco.

■ Bilanciamento del bianco one-touch

Misurate il bilanciamento del bianco inquadrando un foglio di carta o altro oggetto bianco con l'illuminazione che utilizzerete per la fotografia finale. Utilizzate questa opzione per regolare il bilanciamento del bianco quando è difficile ottenere i risultati desiderati con la compensazione del bilanciamento del bianco o le opzioni di bilanciamento del bianco preimpostate come ☀ (luce del sole) o ☁ (nuvoloso). La fotocamera memorizza il valore misurato per il richiamo rapido secondo necessità. Le impostazioni per la fotografia e la registrazione di filmati possono essere memorizzate individualmente.

- 1 Dopo aver selezionato [●1], [●2], [●3] o [●4] (bilanciamento del bianco one-touch 1, 2, 3 o 4) nella schermata di configurazione del bilanciamento del bianco, premete il pulsante  seguito dal pulsante **INFO**.
- 2 Selezionate [Imposta].
- 3 Fotografate un foglio di carta non colorato (bianco o grigio).
 - Inquadrate la carta in modo che riempia il display. Assicuratevi che non siano presenti ombre.
 - Premete il pulsante **INFO**.
 - Viene visualizzata la schermata del bilanciamento del bianco one-touch.
- 4 Selezionate [Si] e premete il pulsante .
 - Il nuovo valore viene salvato come opzione preimpostata di bilanciamento del bianco.
 - Il nuovo valore viene memorizzato finché non misurate di nuovo il bilanciamento del bianco one-touch. Spegnendo la fotocamera i dati non verranno cancellati.

Misurazione del bilanciamento del bianco con il pulsante Bilanciamento del bianco one touch ()

L'assegnazione di [] a un pulsante consente di utilizzare il comando per misurare il bilanciamento del bianco. Per impostazione predefinita, il pulsante  può essere utilizzato per misurare il bilanciamento del bianco durante la fotografia. Per misurare il bilanciamento del bianco durante la registrazione di video, è necessario innanzitutto assegnare il bilanciamento del bianco one touch a un comando utilizzando [Pulsante funzioni] (P. 213).

- 1 Inquadrate un foglio di carta non colorata (bianca o grigia) al centro del display.
 - Inquadrate la carta in modo che riempia il display. Assicuratevi che non siano presenti ombre.
- 2 Tenete premuto il pulsante a cui è assegnato WB One-Touch e premete il pulsante di scatto fino in fondo.
 - Quando registrate i filmati, premete il pulsante di bilanciamento del bianco one touch per passare al passaggio 3.
 - Vi verrà richiesto di scegliere l'opzione di bilanciamento del bianco one touch che verrà utilizzata per memorizzare il nuovo valore.

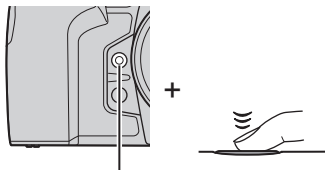

Pulsante Bilanciamento del bianco one touch ()

3 Evidenziate un'impostazione di bilanciamento del bianco one touch utilizzando Δ ∇ e premete il pulsante \odot .

- Il nuovo valore verrà salvato come valore per l'impostazione selezionata e la fotocamera tornerà al display di ripresa.

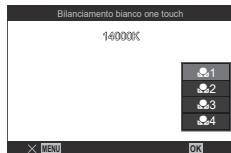

Bloccare il bilanciamento del bianco in modalità filmato

(\odot Pulsante funzioni: WB_{AUTO} Blocco)

PASMB \odot

Quando la fotocamera è in modalità ripresa e il bilanciamento del bianco è impostato su [Bil. bianco auto], è possibile bloccare il bilanciamento del bianco per evitare che cambi anche se il soggetto o l'illuminazione cambiano.

! È necessario assegnare [WB_{AUTO} Blocco] a un pulsante usando [\odot Pulsante funzioni] (P. 213).

Pulsante	Pulsante a cui è assegnato [WB_{AUTO} Blocco].
----------	---

Quando si preme il pulsante, il bilanciamento del bianco viene bloccato con le impostazioni attualmente selezionate e appare «Blocco» a sinistra di «Bil. bianco auto». Il blocco viene rilasciato quando si preme nuovamente il pulsante.



Blocco

Regolazione del bilanciamento del bianco

(\odot Tutto WB_{FZ} / \odot Tutto WB_{FZ})

PASMB \odot

Consente di regolare il bianco per tutte le modalità in una volta sola.

Menu	$\text{MENU} \Rightarrow \text{!} \Rightarrow 2$. Modalità foto/Bilanc. bianco $\Rightarrow \odot$ Tutto WB_{FZ} $\text{MENU} \Rightarrow \odot \Rightarrow 2$. Modalità foto/Bilanc. bianco $\Rightarrow \odot$ Tutto WB_{FZ}
------	---

\odot Tutto WB_{FZ} / \odot Tutto WB_{FZ}	<p>Utilizzate la ghiera anteriore o $\triangleleft \triangleright$ per regolare l'asse ambrablù. Quando il puntatore (+) si avvicina ad A si aggiunge una resa rossastra, mentre spostandolo più vicino a B si aggiunge una resa bluastra.</p> <p>Usate la ghiera posteriore o $\Delta \nabla$ per regolare l'asse verde-magenta. Quando il puntatore (+) si avvicina a G si aggiunge una resa verdastra, mentre spostandolo più vicino a M si aggiunge una resa magenta.</p> <p>Le regolazioni fatte saranno resettate tenendo premuto il pulsante \odot.</p>
---	---



! Quando [\odot Tutto WB_{FZ}] / [\odot Tutto WB_{FZ}] è completato, appare un segno (*) accanto a ogni icona della modalità Bilanc. bianco.

Preservare i toni caldi dell'illuminazione a incandescenza in modalità Bil. bianco auto



 Tieni colori caldi /  Tieni colori caldi

PASMB 

Scegliete il modo in cui la fotocamera regola il bilanciamento del bianco per immagini prese con il bilanciamento del bianco automatico sotto illuminazione a incandescenza.

Menu	MENU →  1 → 2. Modalità foto/Bilanc. bianco →  Tieni colori caldi MENU →  2 → 2. Modalità foto/Bilanc. bianco →  Tieni colori caldi
------	--

Spento	La fotocamera sopprime i toni caldi prodotti dall'illuminazione incandescente.
Attivato	La fotocamera conserva i toni caldi prodotti dall'illuminazione incandescente.



 Questo valore può anche essere impostato dalla schermata di impostazione Bilanc. bianco.  «Regolazione del bilanciamento del bianco di ogni modalità Bilanc. bianco» (P. 155).

Bilanciamento del bianco del flash (+Bilanciam. bianco)

PASMB 

Scegliete il bilanciamento del bianco usato per le foto scattate con un flash. Invece di utilizzare un'impostazione adattata all'illuminazione con flash, è possibile scegliere di dare la priorità al valore selezionato per la fotografia senza flash. Utilizzate questa opzione per passare automaticamente da un'impostazione di bilanciamento del bianco ad un'altra quando ci si trova spesso ad attivare e disattivare il flash.

Menu	MENU →  1 → 2. Modalità foto/Bilanc. bianco →  +Bilanc. bianco
------	---

Spento	La fotocamera usa il valore attualmente selezionato per la compensazione del bilanciamento del bianco.
Bil. bianco auto	La fotocamera utilizza il bilanciamento del bianco automatico ([Bil. bianco auto]).
WB  5500K	La fotocamera utilizza il bilanciamento del bianco del flash ([WB ]).

Impostare il formato di riproduzione del colore (Sp. colore)

PASMB 

Potete selezionare un formato per assicurarvi che i colori siano riprodotti correttamente quando le immagini scattate sono visualizzate su un monitor o stampate.

Menu	MENU ➔  ➔ 2. Modalità foto/Bilanc. bianco ➔ Sp.colore
------	---

sRGB	Spazio di colore standardizzato da un'organizzazione internazionale di normazione. È ampiamente supportato su display, stampanti, fotocamere digitali e applicazioni per computer. Questa impostazione è consigliata nella maggior parte dei casi.
AdobeRGB	Può riprodurre una gamma di colori più ampia di sRGB. La riproduzione accurata dei colori è disponibile solo con software e dispositivi (display, stampanti e dispositivi simili) che supportano questo standard. Un underscore («_») appare all'inizio del nome del file (ad es. «_xxx0000.jpg»).

ⓘ [AdobeRGB] non è disponibile in modalità video () o HDR o quando è selezionato un filtro artistico per la modalità foto.

Opzioni di anteprima per le modalità foto (Assist. Vista)



PASMB 

Il display può essere regolato per facilitare la visualizzazione quando è selezionata l'opzione modalità foto solo video ([ 1 Flat] o [ 2 OM-Log400]) (P. 153).

Menu	MENU ➔  ➔ 2. Modalità foto/Bilanc. bianco ➔  Assist. Vista
------	---

Attivato	Regola l'immagine per facilitare la visualizzazione. Gli indicatori sul display potrebbero cambiare colore.
Spento	Non regola l'immagine per facilitare la visualizzazione.

ⓘ Questa opzione si applica solo alla visualizzazione, non ai file di filmato effettivi.

ⓘ Questa opzione non si applica quando i filmati registrati usando [ 1 Flat] o [ 2 OM-Log400] vengono riprodotti sulla fotocamera. Inoltre non si applica quando i filmati vengono visti su un televisore.

🔧 L'istogramma (P. 40) e il pattern zebra (P. 188) sono elaborati in base all'immagine prima che  Assist. Vista sia applicato.

Modalità di ripresa speciali (Modalità di calcolo)

La fotocamera combina le immagini o le elabora digitalmente per creare effetti speciali che non possono essere ottenuti con le normali modalità di scatto.

Scattare foto con una risoluzione più alta (Scatto alta risoluzione)

PASMB

Scattate a risoluzioni superiori rispetto a quelle del sensore di immagine. La fotocamera acquisisce una serie di scatti mentre sposta il sensore dell'immagine e le combina per creare un'unica foto ad alta risoluzione. Usate questa opzione per catturare dettagli che normalmente non sarebbero visibili neanche ad alti rapporti di zoom.

Quando è abilitato Scatto alta risoluzione, la modalità qualità dell'immagine per Scatto alta risoluzione può essere selezionata usando (P. 144,).

Pulsante	Pulsante
Menu	MENU → 2 → 1. Modalità computazionali → Scatto alta risoluzione

■ Abilitare Scatto alta risoluzione

- 2 Usate per selezionare [Scatto alta risoluzione], quindi premete il pulsante .
- 2 Usate per selezionare [Acceso] (Treppiede) o [Acceso] (portatile), quindi premete il pulsante .

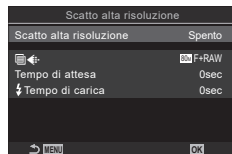

Schermata impostazione
Scatto alta risoluzione

Spento	Scatto alta risoluzione è disabilitato:
Acceso 	Scattate con la fotocamera fissata a un treppiede. L'immagine RAW è registrata in 80M (10368 × 7776).
Acceso 	Scattate con la fotocamera fissata a mano libera. L'immagine RAW è registrata in 50M (8160 × 6120).

- 3 Il display torna alla schermata di impostazione Scatto alta risoluzione.

Quando si imposta dal pulsante, è possibile attivare e disattivare questa funzione usando il pulsante .

Potete anche passare da [Acceso] (treppiede) a [Acceso] (portatile) ruotando la ghiera anteriore o posteriore mentre premete il pulsante .

■ Configurazione di Scatto alta risoluzione

1 Configurare le opzioni

- Premete Δ ∇ per selezionare una voce, quindi premete il pulsante \odot per visualizzare il menu di impostazione.
- Dopo aver configurato le opzioni, premete il pulsante \odot per tornare alla schermata di impostazione Scatto alta risoluzione.

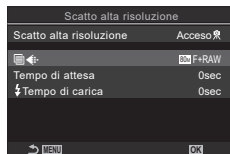

	Scegliete la qualità dell'immagine della ripresa Scatto alta risoluzione (P. 144).
Tempo di attesa	Scegliete per quanto tempo la fotocamera deve attendere prima di rilasciare l'otturatore dopo aver premuto completamente il pulsante di scatto. Utilizzate questa opzione per evitare il tremolio della fotocamera causato dalla pressione del pulsante di scatto.
Tempo di carica	Scegliete per quanto tempo la fotocamera deve attendere affinché il flash si ricarichi tra gli scatti quando si utilizza un'unità flash non specificamente progettata per l'utilizzo con la fotocamera. [0.5 sec] / [0.2 sec] / [0.1 sec] / [0 sec]

■ Fotografia

1 Premete il pulsante **MENU** per chiudere la schermata di impostazione Scatto alta risoluzione e tornate alla schermata di ripresa.

- Verrà visualizzata un'icona . L'icona lampeggerà se la fotocamera non è stabile. L'icona smette di lampeggiare quando la fotocamera è stabile e pronta a scattare.
- Dopo aver attivato Scatto alta risoluzione, selezionate l'opzione scelta per la qualità dell'immagine. La qualità dell'immagine può essere regolata nel pannello di controllo super.



La fotocamera è pronta per Scatto alta risoluzione (lampeggia)

2 Fotografare.

- Lo scatto è completato quando l'icona verde scompare dal display.
- La fotocamera creerà automaticamente l'immagine composita una volta completato lo scatto. Durante questo processo verrà visualizzato un messaggio.
- Scegliete tra modalità JPEG (8000 F, 5000 F o 2500 F) e RAW+JPEG. Quando la qualità dell'immagine è impostata su RAW+JPEG, la fotocamera salva una singola immagine RAW (estensione «.ORI») prima di combinarla in uno scatto alta risoluzione. Le immagini RAW precombinare possono essere riprodotte utilizzando l'ultima versione di OM Workspace.
- ! 8000 F e 5000 F+RAW non sono disponibili quando è selezionato [Accesso] [Portatile] come modalità di scatto.
- ! Viene selezionato automaticamente [S-IS Spento] per [Stabilizz img] (P. 140) quando [Accesso] (treppiede) viene scelto per [S-IS AUTO] se è selezionato [Accesso] (portatile).
- ! Il tempo di attesa massimo per [Accesso] (Portatile) è 1 secondo.
- ! Durante la fotografia con flash RC, il tempo massimo di attesa del flash è 4 secondi e la modalità di controllo del flash è fissa su MANUALE.

- ❗ Non potete utilizzare:
Esp Multip, Comp. eff. trapezio, Bracketing, Stack messa a fuoco, Correzione fisheye e HDR.
- ❗ Quando [Scatto alta risoluzione] è impostato su [Acceso] (treppiede), [Video Time Lapse] passa su [Spento].
- ❗ Quando Scatto alta risoluzione è abilitato, [Drive /☺] è impostato su [♥□]. [♥☺12s] è possibile impostare (Autoscatto silenzioso 12s), [♥☺2s] (Autoscatto silenzioso 2s) e [♥☺C] (Autoscatto pers silenzioso).
- ❗ Le foto scattate con un filtro artistico selezionato per la modalità immagine verranno registrate in modalità [Naturale].
- ❗ La qualità dell'immagine potrebbe diminuire in condizioni di sorgente luminosa con sfarfallio, quale lampade a fluorescenza o a LED.
- ❗ Se la fotocamera non è in grado di registrare un'immagine composita a causa di sfocatura o altri fattori, verrà registrata solo la prima immagine. Se è selezionato [JPEG] per la qualità dell'immagine, lo scatto verrà registrato in modalità JPEG, mentre se è selezionato [RAW+JPEG], la fotocamera registrerà due copie, una in formato RAW (.ORF) e l'altra in formato JPEG.

Rallentamento dell'otturatore in ambienti luminosi

(Ripresa ND Live)

P A S M B

La fotocamera esegue una serie di esposizioni e combina per creare una singola foto che sembra essere stata scattata con una bassa velocità dell'otturatore.

- La modifica della compensazione dell'esposizione o del tempo di posa ripristina la visualizzazione di [Simulazione LV].

■ Abilitazione di Ripresa ND Live

Menu	MENU → → 1. Modalità computazionali in → Ripresa ND Live
------	--

- 1 Usate Δ ∇ per selezionare [Ripresa ND Live] e premete il pulsante .
- 2 Usate Δ ∇ per selezionare [Acceso], quindi premete il pulsante .

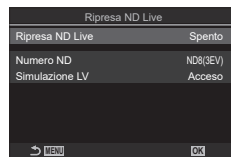

Schermata impostazione
Ripresa ND Live

Spento	Le immagini vengono scattate senza utilizzare questa funzione.
Attivato	Le immagini vengono scattate con con tempi di posa maggiori.

- 3 Il display torna alla schermata di impostazione Ripresa ND Live.

■ Configurazione di Ripresa ND Live

1 Configurare le opzioni

- Premete Δ ∇ per selezionare una voce, quindi premete il pulsante \odot per visualizzare il menu di impostazione.
- Dopo aver configurato le opzioni, premete il pulsante OK per tornare alla schermata di impostazione Ripresa ND Live.

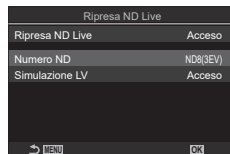

Numero ND	Scegliete un tipo di filtro ND; la fotocamera lo convertirà in un valore di esposizione e ridurrà l'esposizione di quella quantità. Le opzioni sono disponibili in incrementi di 1 EV: [ND2 (1EV)], [ND4 (2EV)], [ND8 (3EV)], [ND16 (4EV)], [ND32 (5EV)], [ND64 (6EV)]
Simulazione LV	Scegliete se visualizzare in anteprima l'effetto del filtro selezionato al tempo di posa corrente. [Spento]: usate il display di ripresa standard. [Accesso]: gli effetti del tempo di posa vengono visualizzati sul display.

■ Fotografia

1 Premete il pulsante **MENU** per chiudere la schermata di impostazione Ripresa ND Live e tornate alla schermata di ripresa.

- Se si seleziona [Accesso] per [Ripresa ND Live], la fotografia con filtro ND live inizierà immediatamente.
- Quando il filtro ND live è abilitato la relativa icona appare sul display.
- Per terminare la fotografia con filtro ND live, selezionate [Spento] nel display [Ripresa ND Live] mostrato al punto 2.

Ripresa ND Live



2 Regolate il tempo di posa mentre visualizzate in anteprima i risultati sul display.

- Regolate il tempo di posa utilizzando la ghiera posteriore.
- Il tempo di posa più veloce disponibile varia a seconda del filtro ND selezionato.

[ND2 (1EV)]: 1/60 s

[ND16 (4EV)]: 1/8 s

[ND4 (2EV)]: 1/30 s

[ND32 (5EV)]: 1/4 s

[ND8 (3EV)]: 1/15 s

[ND64 (6EV)]: 1/2 s



Tempo di posa

- Se è selezionato [Accesso] per [Simulazione LV], gli effetti delle modifiche al tempo di posa possono essere visualizzati in anteprima sul display.
- La fotocamera richiede un tempo equivalente al tempo di posa selezionata per produrre risultati [Simulazione LV] simili all'immagine finale.
- Quando è passato un intervallo equivalente al tempo di posa selezionato, la parte «LV» dell'icona sullo schermo diventa verde. Quando l'icona è verde, il display è simile all'immagine finale.

3 Fotografare.

- ① [Parte fotogr] sarà [Normale] durante la fotografia ND dal vivo.
- ① Il limite superiore per [📷 ISO] durante la fotografia live ND è ISO 800. Ciò vale anche quando è selezionato [Auto] per [📷 ISO].
- ① Non potete utilizzare:
HDR, Scatto alta risoluzione, esposizione multipla, compensazione effetto trapezio, bracketing, stack messa a fuoco, fotografia a intervalli, 📷 Controllo sfarfallio, fotografia senza sfarfallio e correzione fisheye.
- ① Quando Ripresa ND Live è abilitato, [Drive 📷/📷] è impostato su [▼□]. [▼📷12s] è possibile impostare (Autoscatto silenzioso 12s), [▼📷2s] (Autoscatto silenzioso 2s) e [▼📷C] (Autoscatto pers silenzioso).
- ① A differenza dei filtri ND fisici, il filtro ND live non riduce la quantità di luce che raggiunge il sensore di immagine e di conseguenza i soggetti molto luminosi possono risultare sovraesposti.

Profondità di campo crescente (Stack messa a fuoco)

PASMB 📷

Combinare più immagini per una profondità di campo maggiore di quella ottenibile con un singolo scatto. La fotocamera scatta una serie di scatti a distanze di messa a fuoco più vicine e più lontane rispetto alla posizione di messa a fuoco corrente e crea una singola immagine dalle aree messe a fuoco in ogni scatto.

Scegliete questa opzione se desiderate mettere a fuoco tutte le aree del soggetto nelle fotografie scattate a distanze brevi o ampie (numeri f bassi). Le foto vengono scattate in modalità silenziosa usando l'otturatore elettronico.

- ① L'immagine composita viene registrata in formato JPEG, indipendentemente dall'opzione selezionata per la qualità dell'immagine.
- ① L'immagine composita viene ingrandita del 7% orizzontalmente e verticalmente.
- ① Gli scatti termineranno se la messa a fuoco o lo zoom vengono regolati dopo aver premuto fino in fondo il pulsante di scatto per iniziare lo stacking messa a fuoco.
- ① Se lo stacking messa a fuoco non riesce, la fotocamera registra il numero selezionato di foto senza creare un'immagine composita.
- ① Questa opzione è disponibile solo con obiettivi che supportano lo stacking messa a fuoco. Consultate il nostro sito Web per informazioni sugli obiettivi compatibili.
- ① Le foto scattate con un filtro artistico selezionato per la modalità immagine verranno registrate in modalità [Naturale].

Menu

MENU ➔ 📷₂ ➔ 1. Modalità computazionali ➔ Stack messa a fuoco

■ Abilitazione di Stack messa a fuoco

- 1 Usate $\Delta \nabla$ per selezionare [Stack messa a fuoco], quindi premete il pulsante (OK).
- 2 Usate $\Delta \nabla$ per selezionare [Acceso], quindi premete il pulsante (OK).

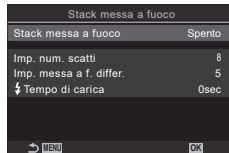

Schermata impostazione Stack messa a fuoco

Spento	Le immagini vengono scattate senza utilizzare questa funzione.
Attivato	Le foto vengono scattate con una maggiore profondità di campo.

3 Il display torna alla schermata di impostazione Stack messa a fuoco.

■ Configurazione di Stack messa a fuoco

1 Configurare le opzioni

- Premete Δ ∇ per selezionare una voce, quindi premete il pulsante \odot per visualizzare il menu di impostazione.
- Dopo aver configurato le opzioni, premete il pulsante \odot per tornare alla schermata di impostazione Stack messa a fuoco.

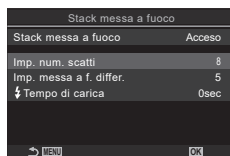

Imp. num. scatti	Scegliete il numero di scatti da acquisire nelle diverse posizioni di messa a fuoco. [3] – [15]
Imp. messa a f. differ.	Scegliete la quantità di variazione del fuoco della fotocamera con ogni scatto [1] – [10]
⚡ Tempo di carica	Scegliete per quanto tempo la fotocamera deve attendere affinché il flash si ricarichi tra gli scatti quando si utilizza un'unità flash non specificatamente progettata per l'utilizzo con la fotocamera. [0 sec] / [0,1 sec] / [0,2 sec] / [0,5 sec] / [1 sec] / [2 sec] / [4 sec] / [8 sec] / [15 sec] / [30 sec]

■ Fotografia

1 Premete il pulsante **MENU** per chiudere la schermata di impostazione Stack messa a fuoco e tornate alla schermata di ripresa.

- Sulla schermata appare \square .
- La modalità foto sarà impostata su [Naturale].
- Nel display viene visualizzato un riquadro indicante il ritaglio finale. Componete lo scatto con il soggetto nel riquadro.



2 Fotografare.

- La fotocamera effettuerà automaticamente il numero selezionato di scatti quando il pulsante di scatto viene premuto fino in fondo.

- ⚠ Quando [Stack messa a fuoco] è impostato su [Acceso], le [Modalità flash] in [Impostazioni silenzio[♥]] (P. 136) sono consentite.
- ⚠ La velocità sincronizzazione flash è 1/100 sec. Selezionare un valore superiore a ISO 16000 per [ISO] imposta la velocità di sincronizzazione del flash su 1/50 s.
- ⚠ Si consiglia di utilizzare un telecomando (P. 284) per ridurre la sfocatura provocata dal tremolio della fotocamera. In [Impostazioni Silenzio[♥]] (P. 136) è possibile scegliere per quanto tempo la fotocamera attenderà prima di rilasciare l'otturatore dopo aver premuto a fondo il pulsante di scatto.

La fotocamera varia l'esposizione in una serie di scatti, seleziona da ogni gamma di toni con il livello più alto di dettagli e li combina per creare una singola immagine con un ampio range dinamico. Se la foto presenta un soggetto a contrasto elevato, verranno conservati i dettagli che altrimenti andrebbero persi in ombre o alte luci.

① Utilizzate un treppiede o adottate misure simili per fissare la fotocamera in posizione.

Menu	MENU ➔ Q2 ➔ 1. Modalità computazionali ➔ HDR
------	--

Spento	HDR è disabilitato.
HDR1	Ogni volta che scattate una foto, la fotocamera eseguirà una serie di scatti durante la variazione dell'esposizione e li unirà in un'unica foto. Scegliete [HDR1] per risultati dall'aspetto naturale, [HDR2] per un effetto più pittorico. <ul style="list-style-type: none"> • [ISO] è fissata a ISO 200.
HDR2	<ul style="list-style-type: none"> • Il tempo di posa può essere inferiore a 4 s. Gli scatti continueranno fino a 15 s. • La modalità foto è fissata su [Naturale] e lo spazio colore è fissato su [sRGB]. • L'immagine combinata viene salvata in formato JPEG. Se è selezionato [RAW] per la qualità dell'immagine, verrà invece registrato in formato RAW+JPEG.
3f 2,0EV	Ogni volta che scattate una foto, la fotocamera varierà l'esposizione in una serie di scatti. Gli scatti non sono combinati per creare una singola immagine. Gli scatti possono comunque essere combinati utilizzando il software HDR su un computer o altro dispositivo.
5f 2,0EV	
7f 2,0EV	
3f 3,0EV	
5f 3,0EV	

3f 2,0EV

Numero di scatti

Range di esposizione

- Sulla schermata appare «HDR».

HDR



1 Fotografare.

- Ogni volta che premete il pulsante di scatto, la fotocamera eseguirà il numero selezionato di scatti.
- In modalità [HDR1] e [HDR2], la fotocamera combina automaticamente gli scatti in una singola immagine.
- La compensazione dell'esposizione è disponibile nelle modalità **P**, **A** e **S**.

- ⓘ L'immagine visualizzata nel monitor o nel mirino durante la ripresa differisce dall'immagine HDR finale.
- ⓘ Potrebbe apparire del rumore nell'immagine finale quando è selezionato un tempo di posa più lento in modalità [HDR1] o [HDR2].
- ⓘ Quando [HDR1] o [HDR2] è abilitato, [Drive] è impostato su [♥□]. [♥☺12s] è possibile impostare (Autoscatto silenzioso 12s), [♥☺2s] (Autoscatto silenzioso 2s) e [♥☺C] (Autoscatto pers silenzioso).
- ⓘ Non potete utilizzare:
 - fotografia con flash, bracketing, stack messa a fuoco, esposizione multipla, fotografia ad intervalli, compensazione effetto trapezio, filtro ND live, correzione fisheye e scatto ad alta risoluzione.

Registrazione di esposizioni multiple in una singola immagine

(Esp Multip)

PASMB

Scattate due foto e combinatele in un'unica immagine. In alternativa, potete scattare una foto e combinarla con un'immagine esistente memorizzata sulla scheda di memoria.

L'immagine combinata viene registrata con le impostazioni correnti della qualità dell'immagine. Solo le immagini RAW possono essere selezionate per esposizioni multiple che includono un'immagine esistente.

Se si registra un'esposizione multipla con RAW selezionato per [←], è possibile selezionarla per le esposizioni multiple successive utilizzando [Overlay], consentendo di creare più esposizioni combinando tre o più fotografie.

Menu	MENU → → 1. Modalità computazionali → Esp Multip
------	--

■ Abilitare Esp Multip

- 1 Usate Δ ∇ per selezionare [Esp Multip] e premete il pulsante .
- 2 Usate Δ ∇ per selezionare [Acceso], quindi premete il pulsante .

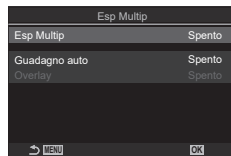

Schermata impostazione
Esp Multip

Spento	Le immagini vengono scattate senza utilizzare questa funzione.
Attivato	Crea una esposizione multipla da 2 foto.

- 3 Il display torna alla schermata di impostazione Esp Multip.

■ Configurazione di Esp Multip

1 Configurare le opzioni

- Premete $\Delta \nabla$ per selezionare una voce, quindi premete il pulsante \odot per visualizzare il menu di impostazione.
- Dopo aver configurato le opzioni, premete il pulsante \odot per tornare alla schermata di impostazione Esp Multip.

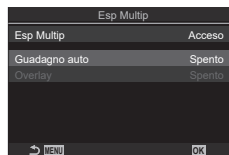

Guadagno auto	<p>[Spento]: non è possibile regolare la luminosità delle immagini nell'esposizione multipla.</p> <p>[Acceso]: dimezza la luminosità di ogni immagine nell'esposizione multipla.</p>
Overlay	<p>[Spento]: crea un'esposizione multipla dalle successive 2 foto scattate.</p> <p>[Acceso]: consente di scattare un'esposizione multipla che include un'immagine RAW esistente memorizzata nella scheda di memoria.</p> <ul style="list-style-type: none"> • [Overlay] è disponibile solo quando [Acceso] è selezionato per [Esp Multip].

■ Fotografia

1 Premete il pulsante **MENU** per chiudere la schermata di impostazione Esp Multip e tornate alla schermata di ripresa.

- Verrà visualizzata un'icona \square .



2 Fotografare.

- Il primo scatto sarà visibile sovrapposto nella vista attraverso l'obiettivo mentre si compone lo scatto successivo.
- L'icona \square diventa verde.
- Normalmente, verrà creata un'esposizione multipla dopo il secondo scatto.
- Premendo il pulsante \square è possibile rifare il primo scatto.
- Premete il pulsante **MENU** o premete il pulsante \square per terminare la fotografia con esposizione multipla.
- L'icona \square scompare dal display quando termina la fotografia con esposizione multipla.

■ Quando [Overlay] è selezionato

Quando si seleziona [Acceso] per [Overlay], viene visualizzata una lista di immagini.

- 1 Evidenziate una foto usando $\Delta \nabla \triangleleft \triangleright$ e premete il pulsante \odot .
 - È possibile selezionare solo immagini RAW.
 - 2 Premete il pulsante **MENU** per uscire dal menu.
 - Verrà visualizzata un'icona \square .
 - L'immagine selezionata viene sovrapposta allo schermo.
 - 3 Fotografare.
 - Potete scattare altre immagini che saranno sovrapposte alla fotografia scelta in precedenza.
- ⓘ La fotocamera non entrerà in modalità di riposo durante la fotografia con esposizione multipla.
 - ⓘ Le foto scattate con altre fotocamere non possono essere utilizzate per esposizioni multiple.
 - ⓘ Le foto RAW scattate con Scatto alta risoluzione non possono essere utilizzate per esposizioni multiple.
 - ⓘ Le immagini RAW elencate nella visualizzazione di selezione immagini quando è selezionato [Acceso] per [Overlay] sono quelle elaborate utilizzando le impostazioni abilitate al momento in cui è stata scattata la foto.
 - ⓘ Uscite dalla modalità esposizione multipla prima di regolare le impostazioni di scatto. Alcune impostazioni non possono essere regolate mentre è attiva la modalità esposizione multipla.
 - ⓘ L'esecuzione di una delle seguenti operazioni dopo aver scattato il primo scatto interrompe la fotografia con esposizione multipla:
 - spegnere la fotocamera, premere il pulsante \blacktriangleright o **MENU**, scegliere una modalità di scatto diversa o collegare cavi di qualsiasi tipo. L'esposizione multipla viene annullata anche quando la batteria è scarica.
 - ⓘ La visualizzazione di selezione immagini per [Overlay] mostra le copie JPEG delle foto scattate con RAW + JPEG selezionato per la qualità dell'immagine.
 - ⓘ La fotografia Composita Live ([Composita Live]) non è disponibile nella modalità **B**.
 - ⓘ Le seguenti funzioni non sono disponibili in modalità esposizione multipla:
 - HDR, bracketing, stack messa a fuoco, fotografia a intervalli, compensazione effetto trapezio, filtro ND live, correzione fisheye e scatto ad alta risoluzione.
 - 🔊 Le foto scattate con RAW selezionato per $\left[\text{CAMERA} \left\langle \text{RAW} \right\rangle \right]$ possono anche essere sovrapposte durante la riproduzione. $\left[\text{CAMERA} \left\langle \text{RAW} \right\rangle \right]$ «Combinazione di immagini (Overlay immagini)» (P. 208)

Zoom digitale (📷Teleconverter digitale / 📷Teleconverter digitale)

PASMB📷

Questa opzione consente di ritagliare al centro del fotogramma le stesse dimensioni dell'opzione di dimensione attualmente selezionata per la qualità dell'immagine e ingrandirla per riempire il display. Ciò consente di eseguire lo zoom oltre la massima lunghezza focale dell'obiettivo, rendendola una buona scelta quando non si ha la possibilità di cambiare obiettivo o quando è difficile avvicinarsi al soggetto.

Menu	MENU ➔ 📷2 ➔ 2. Altre funzioni di scatto ➔ 📷Teleconverter digitale MENU ➔ 📷➔ 1. Impostazioni di base/qualità dell'immagine ➔ 📷Teleconverter digitale
------	--

Spento	Le immagini vengono scattate senza utilizzare questa funzione.
Attivato	Le immagini vengono registrate ingrandite (Foto: 2x, Filmati: 1.4x).

- Quando è selezionato [Acceso], viene visualizzata un'icona; quando la visualizzazione dal vivo è abilitata, viene ingrandita.
- Durante lo zoom, la dimensione dei crocini AF («Scelta di una modalità target AF (Modal. target AF)» (P. 80)) aumenta e il loro numero diminuisce.
- Le immagini JPEG vengono registrate con il rapporto di zoom selezionato. Nel caso di immagini RAW, una cornice mostra il ritaglio zoom. Sull'immagine viene visualizzata una cornice che mostra il ritaglio dello zoom durante la riproduzione.

Teleconverter digitale



- ⚠ In modalità fotografia, non è possibile utilizzare le seguenti funzioni: Esp Multip, Comp. eff. trapezio e Correzione Fish Eye.
- ⚠ In modalità filmato, questa funzione non può essere utilizzata durante la registrazione di filmati ad alta velocità.
- ⚠ Questa funzione non può essere usata quando si emettono segnali HDMI in modalità RAW (P. 186).
- ⚠ Non è possibile ingrandire il display (P. 43, P. 83, P. 105) quando [📷Teleconverter digitale] è abilitato.

Ripresa automatica con un intervallo fisso (Fotografia a intervallo)

PASMB 

Potete impostare la fotocamera per scattare automaticamente fotogrammi ad un predeterminato intervallo di tempo. I fotogrammi possono anche essere registrati come filmato singolo.

Menu **MENU** → **Ω₂** → 2. Altre funzioni di scatto → Fotografia a intervallo

■ Abilitare Fotografia a intervallo

- 1 Usate Δ ∇ per selezionare [Fotografia a intervallo] e premete **OK**.
- 2 Usate Δ ∇ per selezionare [Acceso], quindi premete il pulsante **OK**.

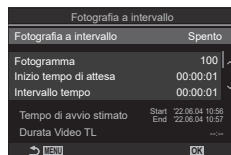

Schermata impostazione
Fotografia a intervallo

Spento	Le immagini vengono scattate senza utilizzare questa funzione.
Attivato	Le immagini vengono scattate a intervalli specificati.

- 3 Il display torna alla schermata di impostazione Fotografia a intervallo.

■ Configurazione di Fotografia a intervallo

- 1 Configurate le opzioni
 - Premete Δ ∇ per selezionare una voce, quindi premete il pulsante **OK** per visualizzare il menu di impostazione.
 - Dopo aver configurato le opzioni, premete il pulsante **OK** per tornare alla schermata di impostazione Fotografia a intervallo.

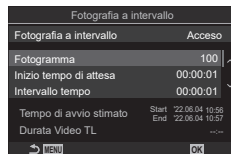

Numero di fotogrammi	Scegliete il numero di fotogrammi da scattare. [002] – [9999]
Inizio tempo di attesa	Scegliete per quanto tempo la fotocamera deve attendere prima di iniziare la fotografia a intervalli ed effettuare il primo scatto. [0.00.00] – [24:0.00]
Intervallo tempo	Scegliete per quanto tempo la fotocamera attende tra uno scatto e l'altro una volta iniziata la ripresa. [00:00:01] – [24:00:00]
Modalità intervallo	Scegliete se dare priorità alla durata dell'intervallo o al numero di fotogrammi. [Priorità tempo] / [Priorità fotogr] Selezionando [Priorità tempo], la ripresa precedente potrebbe essere ancora in corso quando è il momento di scattare la foto successiva. Quando il valore [Intervallo tempo] selezionato è breve o quando si usa un'esposizione lunga, il numero di fotogrammi registrati potrebbe essere inferiore a quello selezionato per [Fotogramma].

Uniformaz esposizione	Scegliete se uniformare le impostazioni di esposizione per tutti i fotogrammi. Il cambiamento di esposizione nel video time lapse sarà uniforme. [Spento] / [Acceso]
Video Time Lapse	Scegliete se registrare un video time lapse. [Spento] : la fotocamera salva i singoli scatti ma non li usa per creare un video time lapse. [Acceso] : la fotocamera registra i singoli scatti e li usa per creare un video time lapse.
Impostazioni Video	Scegliete le dimensioni del fotogramma ([Risoluzione Video]) e la frequenza fotogrammi ([Parte fotogr]) per i filmati creati utilizzando [Video Time Lapse]. Scegliete le dimensioni del fotogramma tra le opzioni seguenti. [4K] / [FullHD] / [HD] Scegliete la frequenza dei fotogrammi tra le opzioni seguenti. [30fps] / [15fps] / [10fps] / [5fps]

ⓘ [Inizio tempo di attesa], [Intervallo tempo] e [Tempo stimato] possono cambiare a seconda delle impostazioni di ripresa. Usate queste opzioni solo come linee guida.

■ Fotografia

1 Premete il pulsante **MENU** per chiudere la schermata di impostazione Fotografia a intervallo e tornate alla schermata di ripresa.



- Un'icona  e il numero di fotogrammi selezionati appaiono sullo schermo di ripresa.

Fotografia a intervalli



2

Fotografare.

- Il numero di fotogrammi specificato verrà scattato automaticamente.
- L'icona  diventa verde e verrà visualizzato il numero di scatti rimanenti.
- La ripresa Time Lapse viene annullata se viene usato uno degli elementi seguenti: ghiera modalità, pulsante **MENU**, pulsante , pulsante di rilascio dell'obiettivo o collegamento a un computer mediante un cavo USB.
- Spegnendo la fotocamera si interrompe la fotografia a intervalli.
- ⓘ Gli scatti sono effettuati anche se l'immagine non è a fuoco dopo l'AF. Se desiderate bloccare la posizione di messa a fuoco, fotografate in MF.
- ⓘ [Revisione immagine] (P. 44) è fisso a 0.5 secondi.
- ⓘ Se l'attesa che precede il primo scatto, o intervallo di ripresa sono impostati su 1 minuto e 31 secondi o più, il monitor si spegne e la fotocamera entrerà in modalità di sospensione se non vengono eseguite operazioni per 1 minuti. Si accendono di nuovo automaticamente 10 secondi prima dello scatto e possono essere riattivati manualmente premendo il pulsante di scatto.
- ⓘ La fotocamera seleziona automaticamente [S-AF] per la modalità AF (P. 75) al posto di [C-AF] e [C-AF+TR], e [S-AF **MF**] al posto di [C-AF **MF**] e [C-AF+TR **MF**].
- ⓘ Quando è selezionato [**S**-AF] come modalità AF (P. 75), mettete a fuoco per avviare la ripresa, quindi bloccate la messa a fuoco e iniziate a registrare.
- ⓘ Le operazioni sullo schermo tattile sono disattivate durante la ripresa Time Lapse.

- ⚠ La ripresa time-lapse non può essere combinato con HDR, bracketing, Stack messa a fuoco, esposizione multipla o filtro ND live.
- ⚠ Il flash non funziona se il suo tempo di ricarica è superiore a quello che intercorre tra due scatti.
- ⚠ Quando viene selezionato un numero pari a 1000 o maggiore per [Fotogramma], [Video Time Lapse] sarà impostato su [Spento].
- ⚠ Quando [Scatto alta risoluzione] è impostato su [Acceso] (treppiede), [Video Time Lapse] passa su [Spento].
- ⚠ Se una delle fotografie non viene registrata correttamente, il video Time Lapse non viene generato.
- ⚠ Se lo spazio sulla scheda non è sufficiente, il video Time Lapse non viene registrato.
- ⚠ Se la carica della batteria non è sufficiente, è possibile che la ripresa venga interrotta a metà. Durante gli scatti utilizzate una batteria sufficientemente carica o collegate alla fotocamera l'adattatore USB-AC in dotazione (P. 19); in alternativa, utilizzate una batteria mobile conforme allo standard USB-PD.

Correzione effetto trapezio e controllo della prospettiva

(Comp. eff. trapezio)

PASMB 





La distorsione effetto trapezio dovuta all'influenza della lunghezza focale e della prossimità del soggetto può essere corretta o aumentata per esagerare gli effetti della prospettiva. La compensazione effetto trapezio può essere visualizzata in anteprima sul monitor durante lo scatto. L'immagine corretta viene creata da un ritaglio più piccolo, aumentando leggermente il rapporto di zoom effettivo.

Menu	MENU → Q2 → 2. Altre funzioni di scatto → Comp. eff. trapezio
Spento	Le immagini vengono scattate senza utilizzare questa funzione.
Attivato	Le immagini sono scattate con Comp. eff. trapezio applicato.

- Quando si seleziona [Acceso], viene visualizzata un'icona  e i cursori appaiono sul monitor.

Comp. eff. trapezio



- 1** Inquadrate il soggetto da scattare e regolate la compensazione effetto trapezio durante la visualizzazione del soggetto sul display.
 - Ruotare la ghiera anteriore per effettuare regolazioni orizzontali e la ghiera posteriore per effettuare regolazioni verticali.
 - Utilizzate **F** **∇** **<** **>** per posizionare il ritaglio. La direzione in cui è possibile spostare il ritaglio è indicata da una freccia (**Δ**).
 - Per annullare le modifiche, tenete premuto il pulsante **OK**.
- 2** Per regolare il diaframma, il tempo di posa e altre impostazioni di scatto, premete il pulsante **INFO**.
 - Vengono visualizzati gli indicatori di ripresa standard.
 - L'icona  viene visualizzata mentre è abilitata la compensazione effetto trapezio. L'icona viene visualizzata in verde se sono state apportate modifiche alle impostazioni di compensazione effetto trapezio.
 - Per tornare al display di compensazione effetto trapezio mostrato nel passaggio 1, premete ripetutamente il pulsante **INFO**.
- 3** Fotografare.
 - ① Le immagini possono sembrare «granulose» a seconda della quantità di compensazione eseguita. La quantità di compensazione determina anche la quantità dell'immagine che verrà ingrandita una volta ritagliata e se il ritaglio può essere spostato o meno.
 - ① In base alla quantità di compensazione, potrebbe non essere possibile riposizionare il ritaglio.
 - ① In base alla quantità di compensazione eseguita, il crocino AF selezionato potrebbe non essere visibile sul display. Se il crocino AF si trova all'esterno dell'inquadratura, la sua direzione è indicata da un'icona , ,  o  sul display.

- ⓘ Le fotografie scattate quando è selezionato [RAW] per la qualità dell'immagine sono registrare in formato RAW + JPEG.
- ⓘ Non potete utilizzare:
 - fotografia Composita Live, fotografia in sequenza, bracketing, stack messa a fuoco, HDR, esposizione multipla, filtro ND live, correzione fisheye, teleconverter digitale, registrazione filmati, [C-AF], [C-AF MF], [C-AF+TR] e [C-AF+TR MF] modalità AF, [e-Ritratto] e modalità foto con filtro artistico, autoscatto personalizzato e scatto alta risoluzione.
- ⓘ I convertitori dell'obiettivo potrebbero non produrre i risultati desiderati.
- ⓘ Assicuratevi di fornire i dati [📷 Stabilizz img] per obiettivi che non fanno parte della famiglia Quattro Terzi o Micro Quattro Terzi (P. 140).
Dove applicabile, la compensazione effetto trapezio sarà effettuata usando la lunghezza focale fornita per [📷 Stabilizz img] (P. 140) o [Impost. Info Obiettivo] (P. 251).

Correzione della distorsione Fisheye (Compensazione Fisheye)

PASMB

Potete correggere la distorsione causata dagli obiettivi fisheye per dare alle foto l'aspetto di immagini scattate con un obiettivo grandangolare. La quantità di correzione può essere selezionata da tre diversi livelli. Potete anche scegliere contemporaneamente l'opzione per correggere la distorsione nelle foto scattate sott'acqua.

- Questa opzione è disponibile solo con obiettivi fisheye compatibili.
A partire da febbraio 2022, potrebbe essere utilizzata con M.ZUIKO DIGITAL ED 8mm F1.8 Fisheye PRO.

■ Abilitare la Compensazione fisheye

Menu	MENU ➔  ➔ 2. Altre funzioni di scatto ➔ Compensaz. Fisheye
------	---

- 1 Usate Δ ∇ per selezionare [Compensaz. Fisheye], quindi premete il pulsante OK .
- 2 Usate Δ ∇ per selezionare [Acceso], quindi premete il pulsante OK .



Schermata impostazione Compensaz. Fisheye

Spento	Le immagini vengono scattate senza utilizzare questa funzione.
Attivato	Le immagini sono scattate con Compensaz. Fisheye applicato.



- 3 Il display torna alla schermata di impostazione Compensaz. Fisheye.

■ Configurare la Compensazione fisheye

1 Configurare le opzioni

- Premete $\Delta \nabla$ per selezionare una voce, quindi premete il pulsante \odot per visualizzare il menu di impostazione.
- Dopo aver configurato le opzioni, premete il pulsante \odot per tornare alla schermata di impostazione della Compensazione Fisheye.



Angolo	Quando viene eseguita la correzione fisheye, l'immagine viene ritagliata per eliminare le aree oscurate. Scegliete tra tre diversi ritagli. [1] / [2] / [3]
 /  Correzione	Scegliete se correggere la distorsione nelle foto scattate sott'acqua oltre alla correzione eseguita utilizzando [Angolo]. [Spento] / [Acceso]

■ Fotografia

1 Premete il pulsante **MENU** per chiudere la schermata di impostazione Compensaz. Fisheye e tornate alla schermata di ripresa.

- Quando la compensazione fisheye è abilitata, verrà visualizzata un'icona Z insieme al ritaglio selezionato.



2 Fotografare.

- ⚠ Le fotografie scattate quando è selezionato [RAW] per la qualità dell'immagine sono registrate in formato RAW + JPEG. La compensazione fisheye non viene applicata all'immagine RAW.
- ⚠ Il picco di messa a fuoco non è disponibile nel display di compensazione fisheye.
- ⚠ La selezione del crocino AF è limitata ai modelli a crocino singolo e crocino piccolo ([] Singolo / [#] Small).
- ⚠ Non potete utilizzare:
 - fotografia Composita Live, fotografia in sequenza, bracketing, stack messa a fuoco, HDR, esposizione multipla,
 - filtro ND live, compensazione effetto trapezio, teleconverter digitale, registrazione filmati, [C-AF], [C-AF MF], [C-AF+TR] e [C-AF+TR MF] modalità AF, [e-Ritratto] e modalità foto con filtro artistico, autoscatto personalizzato e scatto alta risoluzione.

Configurazione delle Impostazioni BULB/TIME/COMP (Impost. BULB/TIME/COMP)

PASMB 

Impostate le voci relative alla fotografia bulb/time/composita.

Menu	MENU →  2 → 2. Altre funzioni di scatto → Impost. BULB/TIME/COMP
------	---

1 Configurare le opzioni

- Premete Δ ∇ per selezionare una voce, quindi premete il pulsante  per visualizzare il menu di impostazione.

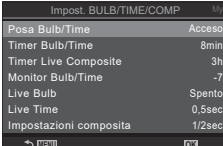

Posa Bulb/Time	Consente il focus manuale in modalità B (Bulb). È possibile scattare foto utilizzando alcune tecniche, come mettere il soggetto fuori fuoco durante l'esposizione o metterlo a fuoco alla fine dell'esposizione. [Spento] : Disabilita il focus manuale durante l'esposizione. [Accesso] : Abilita il focus manuale durante l'esposizione.
Timer Bulb/Time	Specificate la lunghezza massima per la fotografia bulb e time. [30min] / [25min] / [20min] / [15min] / [8min] / [4min] / [2min] / [1min]
Timer Live Composite	Specificate la lunghezza massima per la fotografia Composita Live. [6h] / [5h] / [4h] / [3h] / [2h] / [1h] / [30min] / [25min] / [20min] / [15min] / [8min] / [4min]
Monitor Bulb/Time	Specificate la luminosità del display in modalità B (Bulb). [-7] – [±0] – [+7]
Live Bulb	Sceglie l'intervallo di visualizzazione durante la fotografia Bulb. Il numero di aggiornamenti è limitato. Scegliere [Spento] per disabilitare la visualizzazione. [60sec] / [30sec] / [15sec] / [8sec] / [4sec] / [2sec] / [1sec] / [0.5sec] / [Off]
Live Time	Sceglie l'intervallo di visualizzazione durante la fotografia a tempo. Il numero di aggiornamenti è limitato. Scegliere [Spento] per disabilitare la visualizzazione. [60sec] / [30sec] / [15sec] / [8sec] / [4sec] / [2sec] / [1sec] / [0.5sec] / [Off]
Impostazioni composita	Impostate un tempo di esposizione che sia di riferimento nelle pose composite. [60sec] / [50sec] / [40sec] / [30sec] / [25sec] / [20sec] / [15sec] / [13sec] / [10sec] / [8sec] / [6sec] / [5sec] / [4sec] / [3.2sec] / [2.5sec] / [2sec] / [1.6sec] / [1.3sec] / [1sec] / [1/1.3sec] / [1/1.6sec] / [1/2sec]

Registrazione di una serie di scatti con esposizione variata

(BKT AE)

PASMB 



Variate l'esposizione su una serie di scatti. Scegliete la quantità di variazione e il numero di scatti. La fotocamera fa una serie di scatti con diverse impostazioni di esposizione. La fotocamera scatta foto mentre il pulsante di scatto viene premuto fino in fondo, e si interrompe quando il numero selezionato di scatti è stato raggiunto.

Menu	MENU →  2 → 3. Bracketing → BKT AE
------	--

Spento	Le immagini vengono scattate senza utilizzare questa funzione.
3f 0,3EV	Vengono scattate 3 foto con bracketing di 0,3 EV.
3f 0,5EV	Vengono scattate 3 foto con bracketing di 0,5 EV.
3f 0,7EV	Vengono scattate 3 foto con bracketing di 0,7 EV.
3f 1,0EV	Vengono scattate 3 foto con bracketing di 1,0 EV.
5f 0,3EV	Vengono scattate 5 foto con bracketing di 0,3 EV.
5f 0,5EV	Vengono scattate 5 foto con bracketing di 0,5 EV.
5f 0,7EV	Vengono scattate 5 foto con bracketing di 0,7 EV.
5f 1,0EV	Vengono scattate 5 foto con bracketing di 1,0 EV.
7f 0,3EV	Vengono scattate 7 foto con bracketing di 0,3 EV.
7f 0,5EV	Vengono scattate 7 foto con bracketing di 0,5 EV.
7f 0,7EV	Vengono scattate 7 foto con bracketing di 0,7 EV.

«BKT» è visualizzato in verde finché non sono stati acquisiti tutti gli scatti nella sequenza di bracketing. Il primo scatto viene eseguito con le impostazioni di esposizione correnti, seguito dagli scatti con esposizione ridotta prima e dagli scatti con maggiore esposizione poi.

Le impostazioni utilizzate per alterare l'esposizione variano in base alla modalità di scatto.

P (AE programma)	Diaframma e tempo di posa
A (AE priorità diaframma)	Tempo di posa
S (AE priorità otturatore)	Diaframma
M (manuale)	<ul style="list-style-type: none">• Tempo di posa (quando  ISO non è impostato su [Auto])• Sensibilità ISO (quando  ISO è impostato su [Auto])

- Se la compensazione dell'esposizione è attivata prima che inizi la ripresa, la fotocamera varierà l'esposizione intorno al valore selezionato.
- Modificando l'opzione selezionata per [Passo EV] (P. 110) si modificano le opzioni disponibili per la quantità di bracketing.
- Ⓢ Non è possibile combinare il bracketing dell'esposizione con il bracketing flash (P. 179) o messa a fuoco (P. 182).

Registrazione immagini con bilanciamento del bianco diversificato (BKT Bil bian)

PASMB

La fotocamera varia il bilanciamento del bianco per registrare una serie di immagini. Scegliete l'asse del colore e la quantità di bracketing. La ripresa termina dopo un singolo scatto. La fotocamera scatta una foto quando il pulsante di scatto viene premuto fino in fondo e la elabora automaticamente per registrare le immagini.

Menu	MENU ➔ Q2 ➔ 3. Bracketing ➔ BKT Bil bian
------	--

A-B	Selezionate la quantità di bracketing per l'asse A-B (ambra-blu). [Spento] / [3f 2Step] / [3f 4Step] / [3f 6Step]
G-M	Selezionate la quantità di bracketing per l'asse G-M (verde-magenta). [Spento] / [3f 2Step] / [3f 4Step] / [3f 6Step]

Vengono create tre immagini per ogni asse di colore.

La prima copia viene registrata con le impostazioni correnti del bilanciamento del bianco, la seconda con un valore negativo per la compensazione e la terza con un valore positivo.

- Se la regolazione del bilanciamento del bianco viene abilitata prima dell'inizio della ripresa, la fotocamera varierà il bilanciamento del bianco intorno al valore selezionato.

ⓘ Non è possibile combinare il bracketing di bilanciamento del bianco con il bracketing Art Filter (P. 181) o il bracketing messa a fuoco (P. 182).

Registrazione immagini con livello flash diversificato (BKT FL)

PASMB

La fotocamera varia il livello del flash (potenza) su una serie di scatti. Scegliete la quantità di variazione. La fotocamera scatta con un nuovo livello di flash ogni volta che si preme il pulsante di scatto fino in fondo. Il bracketing termina dopo aver scattato il numero selezionato di immagini. Nelle modalità di scatto sequenziale, la fotocamera scatta foto mentre il pulsante di scatto viene premuto fino in fondo, e si interrompe quando il numero richiesto di scatti è stato raggiunto.

Menu	MENU ➔ Q2 ➔ 3. Bracketing ➔ BKT FL
------	--

Spento	Le immagini vengono scattate senza utilizzare questa funzione.
3f 0,3EV	Vengono scattate 3 foto con bracketing di 0,3 EV.
3f 0,5EV	Vengono scattate 3 foto con bracketing di 0,5 EV.
3f 0,7EV	Vengono scattate 3 foto con bracketing di 0,7 EV.
3f 1.0EV	Vengono scattate 3 foto con bracketing di 1,0 EV.

«BKT» è visualizzato in verde finché non sono stati acquisiti tutti gli scatti nella sequenza di bracketing. Il primo scatto viene eseguito con le impostazioni di flash correnti, seguito dallo scatto con potenza ridotta del flash prima e dallo scatto con maggiore potenza del flash poi.

- ⓘ Se cambiate l'impostazione [Passo EV] (P. 110) cambia anche la quantità di bracketing del flash.
- Se la compensazione del flash è attivata prima che inizi la ripresa, la fotocamera varierà la potenza del flash intorno al valore selezionato.

ⓘ Non è possibile combinare il bracketing del flash con il bracketing di esposizione (P. 178) o messa a fuoco (P. 182).

La fotocamera varia la sensibilità ISO per registrare una serie di immagini. Scegliete la quantità di bracketing. La ripresa termina dopo un singolo scatto. La fotocamera scatta una foto quando il pulsante di scatto viene premuto fino in fondo e la elabora automaticamente per registrare il numero di scatti richiesto.

Menu	MENU ➔  2 ➔ 3. Bracketing ➔ BKT ISO
------	---

Spento	Le immagini vengono scattate senza utilizzare questa funzione.
3f 0,3EV	Vengono scattate 3 foto con bracketing di 0,3 EV.
3f 0,7EV	Vengono scattate 3 foto con bracketing di 0,7 EV.
3f 1.0EV	Vengono scattate 3 foto con bracketing di 1,0 EV.

La prima copia viene registrata con l'impostazione della sensibilità ISO corrente, la seconda con la sensibilità ridotta della quantità selezionata e la terza con la sensibilità ISO aumentata della quantità selezionata.

- Se sono stati modificati il tempo di posa o il diaframma per modificare l'esposizione dal valore selezionato dalla fotocamera, la fotocamera varierà la sensibilità ISO intorno al valore di esposizione corrente.
- ⓘ La sensibilità massima selezionata per [ ISO-A Max/Default] non si applica.
- ⓘ Durante la fotografia silenziosa, la velocità sincronizzazione flash è 1/50 sec.
- ⓘ Modificando l'opzione selezionata per [Passo ISO] (P. 117) non si modificano le opzioni disponibili per la quantità di bracketing.
- ⓘ Non è possibile combinare il bracketing della sensibilità ISO con il bracketing Art Filter (P. 181) o il bracketing messa a fuoco (P. 182).

Registrazione di copie di un'immagine con diversi filtri artistici applicati (ART BKT)

PASMB 

Create immagini multiple di ciascuna foto, ognuna con un filtro artistico diverso (modalità foto).

■ Abilitazione del bracketing di messa a fuoco

Menu	MENU → Q2 → 3. Bracketing → ART BKT
------	---

- 1 Usate Δ ∇ per selezionare [ART BKT], quindi premete il pulsante **OK**.
- 2 Usate Δ ∇ per selezionare [Acceso], quindi premete il pulsante **OK**.

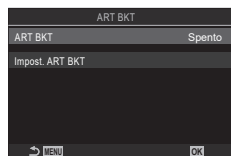

Schermata impostazione
ART BKT

Spento	Le immagini vengono scattate senza utilizzare questa funzione.
Attivato	Le foto sono scattate con più filtri artistici applicati.

- 3 Il display torna alla schermata di impostazione ART BKT.

■ Configurazione del bracketing dei filtri artistici

- 1 Selezionate [Impost. ART BKT] nella schermata impostazione ART BKT e premete **OK**.
- 2 Selezionate un filtro artistico da applicare e mettete un segno di spunta (**✓**) accanto ad esso.
 - Selezionate un'opzione con Δ ∇ e premete il tasto **OK** per mettere un segno di spunta (**✓**) accanto ad essa. Per rimuovere la spunta, premete nuovamente il pulsante **OK**.

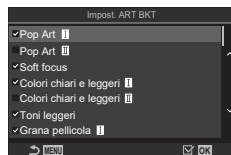

Impost. ART BKT	Selezionate i filtri artistici che desiderate applicare. Potete anche selezionare modalità foto come [Vivido], [Naturale] e [Flat].
------------------------	---

- ⓘ Quando è necessario applicare molti filtri artistici, potrebbe essere necessario molto tempo per registrare le immagini dopo lo scatto.
- ⓘ Ad eccezione di bracketing di esposizione (P. 178) e flash (P. 179), il bracketing Art Filter non può essere combinato con altre forme di bracketing.

■ Fotografia

- 1 Premete il pulsante **MENU** per chiudere la schermata di impostazione ART BKT e tornate alla schermata di ripresa.
- 2 La fotocamera scatta una foto quando il pulsante di scatto viene premuto fino in fondo e crea automaticamente più copie, ognuna con un Art Filter diverso applicato.

Registrazione di immagini con diverse posizioni di messa a fuoco (BKT messa a fuoco)

PASMB 

La fotocamera varia il fuoco per registrare una serie di immagini. Scegliete la quantità di variazione e il numero di scatti. La serie completa viene scattata con una singola pressione del pulsante di scatto. Ogni volta che viene premuto a fondo il pulsante di scatto, la fotocamera scatta il numero selezionato di foto, variando il fuoco in ogni scatto. Le foto vengono scattate in modalità silenziosa usando l'otturatore elettronico.

■ Abilitazione del bracketing dei filtri artistici

Menu	MENU → Q2 → 3. Bracketing → BKT messa a fuoco
------	---

- 1 Usate $\Delta \nabla$ per selezionare [BKT messa a fuoco], quindi premete il pulsante **OK**.
- 2 Usate $\Delta \nabla$ per selezionare [Acceso], quindi premete il pulsante **OK**.

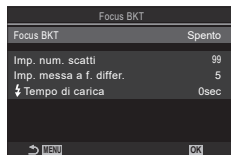

Schermata impostazione
BKT messa a fuoco

Spento	Le immagini vengono scattate senza utilizzare questa funzione.
Attivato	Le immagini sono scattate nelle diverse posizioni di messa a fuoco.

- 3 Il display torna alla schermata di impostazione BKT messa a fuoco.

■ Configurazione del bracketing messa a fuoco

- 1 Configurate le opzioni
 - Premete $\Delta \nabla$ per selezionare una voce, quindi premete il pulsante **OK** per visualizzare il menu di impostazione.
 - Dopo aver configurato le opzioni, premete il pulsante **OK** per tornare alla schermata di impostazione BKT messa a fuoco.



Imp. num. scatti	Scegliete il numero di scatti da acquisire nelle diverse posizioni di messa a fuoco. [003] – [999]
Imp. messa a f. differ.	Scegliete la quantità di variazione del fuoco della fotocamera con ogni scatto [1] – [10]
⚡ Tempo di carica	Scegliete per quanto tempo la fotocamera deve attendere affinché il flash si ricarichi tra gli scatti quando si utilizza un'unità flash non specificatamente progettata per l'utilizzo con la fotocamera. [0 sec] / [0.1 sec] / [0.2 sec] / [0.5 sec] / [1 sec] / [2 sec] / [4 sec] / [8 sec] / [15 sec] / [30 sec]

■ Fotografia

- 1 Premete il pulsante **MENU** per chiudere la schermata di impostazione BKT messa a fuoco e tornate alla schermata di ripresa.
 - 2 Premete completamente il pulsante di scatto.
 - La ripresa continuerà fino a quando non viene scattato il numero selezionato di scatti.
 - Per interrompere il bracketing, premete il pulsante di scatto dell'otturatore fino in fondo una seconda volta.
 - La fotocamera varia la distanza di messa a fuoco con ogni scatto del valore selezionato per Imp. messa a f. differ. Gli scatti termineranno se la distanza di messa a fuoco raggiunge l'infinito.
- ⓘ Gli scatti termineranno se la messa a fuoco o lo zoom vengono regolati dopo aver premuto fino in fondo il pulsante di scatto per iniziare il bracketing.
- ⓘ Quando [BKT messa a fuoco] è impostato su [Acceso], le [Modalità flash] in [Impostazioni silenzio[♥]] (P. 136) sono consentite.
- ⓘ Il bracketing messa a fuoco non è disponibile con lenti Quattro Terzi.
- ⓘ Non è possibile combinare il bracketing messa a fuoco con altre forme di bracketing.
- ⓘ La velocità sincronizzazione flash è 1/100 sec. Selezionare un valore superiore a ISO 16000 per [ISO] imposta la velocità di sincronizzazione del flash su 1/50 s.





Funzioni disponibili solo in modalità filmato







Opzioni di registrazione suono (Impost. registrazione suono)

PASMB 

Regolate le impostazioni per la registrazione dell'audio durante le riprese. È inoltre possibile accedere alle impostazioni da utilizzare quando è collegato un microfono o un registratore esterno.

Menu	MENU →  ⇒ 5. Collegamento/Registrazione audio → (Impost. registrazione suono)
------	---

Volume registr.	Regolate la sensibilità del microfono. Scegliete valori separati per il microfono stereo incorporato e i microfoni esterni. [ integrato] : regolate la sensibilità del microfono stereo incorporato. [-10] - [0] - [+10] [MIC ]: regolate la sensibilità dei microfoni esterni connessi al jack del microfono. [-10] - [0] - [+10]
 Limitatore volume	La telecamera pone un limite al volume dei suoni registrati dal microfono. Usate questa opzione per ridurre automaticamente il livello dei suoni sopra a un certo volume. [Spento] : Non pone alcun limite al volume dei suoni registrati dal microfono. [Acceso] : Pone un limite al volume dei suoni registrati dal microfono.
Riduz. rumore vento	Riducete il rumore del vento durante la registrazione audio. [Spento] : Non riduce il rumore del vento durante la registrazione audio. [Basso] / [Standard] / [Alto] : Imposta il livello di riduzione del rumore del vento.
Qualità registrazione	Scegliete un formato di registrazione audio. [96kHz/24bit] : audio di alta qualità. [48kHz/16bit] : audio con qualità standard.
 Alimentaz. plug-in	Regolate le impostazioni per l'utilizzo con microfoni a condensatore e altri dispositivi che assorbono potenza dalla fotocamera. [Spento] : per i dispositivi che non richiedono potenza dalla fotocamera (microfoni dinamici per scopi generici). [Acceso] : per i dispositivi che richiedono potenza dalla fotocamera (microfoni a condensatore).

-  L'audio non viene registrato: con video slow-motion o fast-motion o High-Speed o quando RT 7 /ART 7  (diorama) è selezionato per la modalità foto.
-  L'audio può essere riprodotto solo su dispositivi che supportano l'opzione selezionata per [Qualità registrazione].
-  Potrebbero venire registrati i suoni emessi dal funzionamento dell'obiettivo e della fotocamera. Per evitarne la registrazione, riducete tali suoni impostando [nModalità AF] (P. 75) su [S-AF], [MF] o [Pre ] o riducendo al minimo l'utilizzo dei pulsanti della fotocamera.

Menu	MENU →  → 5. Collegamento/registrazione audio → Volume cuffie
Volume cuffie	Regolate il volume dell'uscita audio alle cuffie.

Timecode

(Impostazioni timecode)

Regolate le impostazioni del timecode. I timecode vengono utilizzati per sincronizzare immagini e suoni durante le modifiche e operazioni simili. Scegliete tra le opzioni seguenti.

Menu	MENU →  → 5. Collegamento/Registrazione audio → Impostazioni timecode
------	---

Modalità timecode	<p>Scegliete un'opzione di registrazione del timecode. Usate timecode laddove sia necessario un tempo preciso.</p> <p>[DF]: Timecode con diminuzione fotogrammi. Il timecode viene regolato per compensare le deviazioni dal tempo di registrazione.</p> <p>[Non DF]: Timecode senza diminuzione fotogrammi. Il timecode non è regolato per compensare le deviazioni dal tempo di registrazione.</p>
Conteggio	<p>Scegliete come viene incrementato il conteggio del tempo.</p> <p>[RR]: Il conteggio viene incrementato solo durante la registrazione.</p> <p>[FR]: Il conteggio viene incrementato continuamente, anche quando la registrazione non è in corso o la fotocamera è spenta.</p>
Ora di inizio	<p>Scegliete il timecode iniziale.</p> <p>[Ripristina]: Ripristina il timecode a 00:00:00</p> <p>[Inserimento manuale]: Permette di inserire manualmente il timecode.</p> <p>[Ora corrente] impostare il timecode sul fotogramma corrente a 00.</p>

- ⓘ Quando impostate [Ora di inizio] su [Ora corrente], assicuratevi che la fotocamera mostri l'ora corrente. g «Impostazioni dell'orologio della fotocamera (🕒 Impostazioni)» (P. 262)
- ⓘ I timecode non vengono registrati sui filmati ad alta velocità (P. 146).

Regolate le impostazioni per l'uscita ai dispositivi HDMI. Sono disponibili opzioni per il controllo dei registratori HDMI dalla fotocamera o l'aggiunta di timecode da utilizzare durante la modifica di filmati.

Menu	MENU → → 5. Collegamento/registrazione audio → Uscita HDMI
------	---

Modalità uscita	<p>[Monitor]: Il dispositivo HDMI funziona come monitor esterno. La fotocamera emette sul display sia le immagini che gli indicatori. Le impostazioni di uscita possono essere regolate utilizzando l'opzione [Impostazioni HDMI] (P. 256).</p> <p>[Registra]: Il dispositivo HDMI funziona come un registratore esterno. Solo le immagini vengono inviate al dispositivo. Le dimensioni dei fotogrammi e le impostazioni audio sono regolate tramite i comandi della fotocamera.</p> <p>[RAW]: Le immagini vengono inviate al dispositivo HDMI in formato RAW. Le immagini non vengono registrate sulla scheda nella fotocamera. Le dimensioni dei fotogrammi e le impostazioni audio sono regolate tramite i comandi della fotocamera.</p> <ul style="list-style-type: none"> • La fotocamera funziona in modalità [Monitor] quando il selettore di modalità è impostato su P/A/S/M/B, quando è visualizzato il menu o quando si riproduce un'immagine.
Bit REC	<p>La fotocamera e il dispositivo esterno avviano e interrompono la registrazione allo stesso tempo.</p> <ul style="list-style-type: none"> • Questa opzione è disponibile solo con dispositivi compatibili. <p>[Spento]: Non usa questa funzione.</p> <p>[Acceso]: Controlla il dispositivo esterno.</p>
Timecode	<p>Inviare timecode al dispositivo esterno. Le impostazioni del timecode possono essere regolate utilizzando [Impostazioni timecode] (P. 185).</p> <p>[Off]: Non emette timecode verso il dispositivo esterno.</p> <p>[Acceso]: Invia timecode al dispositivo esterno.</p>

■ Informazioni su [RAW]

Quando viene selezionato [RAW] possono essere registrate immagini raw, alle quali non sono state applicate impostazioni di ripresa come la compensazione dell'esposizione e il bilanciamento del bianco.

Per informazioni sui dispositivi HDMI compatibili con [RAW], visitate il nostro sito web.

- Quando si seleziona [RAW], sul monitor della fotocamera appare «HDMI» mentre vengono emessi segnali a un dispositivo HDMI.
- ① Le immagini in uscita dalla fotocamera quando è selezionato [RAW] sono registrate in formato ProRes RAW.
- ① Quando si seleziona [RAW] e si collega un dispositivo HDMI compatibile, Modalità foto] sarà impostato su 2 OM-Log400].
- ① Quando si seleziona [RAW] si applicano le seguenti limitazioni.
 - : È possibile selezionare solo [C4K] e [4K]. Non sono disponibili video slow/quick motion.
 - Stabilizz img]: È possibile selezionare solo [M-IS Off] e [M-IS2].

- [Teleconverter digitale] sarà impostato su [Off].
- [Modalità AF] quando si usa un obiettivo con sistema Quattro Terzi: È possibile selezionare solo [MF] e [PreMF].

Visualizzazione di un segno + al centro dello schermo durante la registrazione di filmati (Marker centrale)

PASMB 

Durante la registrazione di un filmato, è possibile visualizzare un segno «+» che permette di capire dove si trova il centro dello schermo.



contrassegno +

Menu	MENU →  → 6. Assist. fotografia → Marker centrale
Spento	Il contrassegno + non viene visualizzato.
Attivato	Il segno + viene visualizzato al centro dello schermo durante la registrazione del filmato e quando si è in modalità pronta per la registrazione di filmati.

Visualizzazione di pattern zebraati su aree ad alta luminosità durante la registrazione di filmati (Impost. pattern zebraato)

PASMB

Durante la registrazione di video, è possibile visualizzare pattern zebraati (strisce) sulle aree in cui i livelli di luminosità superano le soglie predeterminate. È possibile specificare due soglie e verranno visualizzati pattern zebraati con angoli diversi.

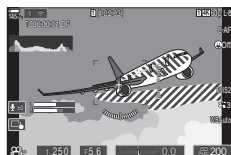

4

Impostazioni di scatto

■ Visualizzazione di pattern zebraati

Menu	MENU → → 6. Assist. fotografia → Impost. pattern zebraato
------	---

- 1 Usate Δ ∇ per selezionare [Impost. pattern zebraato], quindi premete il pulsante .
- 2 Usate Δ ∇ per selezionare [Acceso], quindi premete il pulsante .

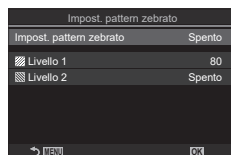

Schermata di configurazione Impost. pattern zebraato

Spento	I pattern zebraati non verranno visualizzati.
Attivato	Durante la registrazione di video, dei pattern zebraati (strisce) saranno visualizzati sulle aree in cui i livelli di luminosità superano le soglie predeterminate. Un pattern verrà visualizzato dove il livello di luminosità supera [Livello 1]. Un pattern verrà visualizzato dove il livello di luminosità supera [Livello 2]. Dove questi si sovrappongono verrà visualizzato il pattern .

- 3 Il display torna alla schermata di configurazione Impost. pattern zebraato

■ Configurazione di Impost. pattern zebraato

1 Configurare le opzioni

- Premete Δ ∇ per selezionare una voce, quindi premete il pulsante \odot per visualizzare il menu di impostazione.
- Dopo aver configurato le opzioni, premete il pulsante \odot per tornare alla schermata di impostazione Fotografia a intervallo.

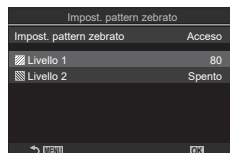

Livello 1	Un pattern verrà visualizzato dove il livello di luminanza supera il valore specificato.
Livello 2	Un pattern verrà visualizzato dove il livello di luminanza supera il valore specificato. Impostare questa opzione su [Spento] se volete visualizzare solo un tipo di pattern zebraato.

Visualizzazione di una cornice rossa durante la registrazione di filmati (Riq rosso durante \odot REC)

È possibile visualizzare una cornice esterna rossa sullo schermo per rendere più facile capire se la videocamera sta registrando un filmato.



Menu	MENU \Rightarrow \Rightarrow 6. Assist. fotografia \Rightarrow Riq rosso durante \odot REC
Spento	La fotocamera non visualizzerà alcuna cornice rossa.
Attivato	La fotocamera visualizzerà una cornice rossa durante la registrazione del filmato.

5 Riproduzione

Visualizzazione delle informazioni durante la riproduzione

Informazioni sulla riproduzione dell'immagine

Visualizzazione di base

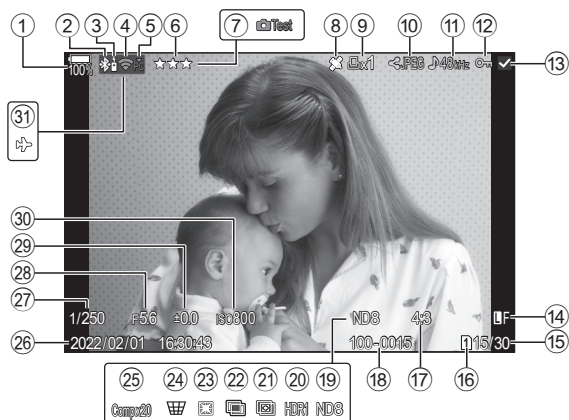

Visualizzazione generale

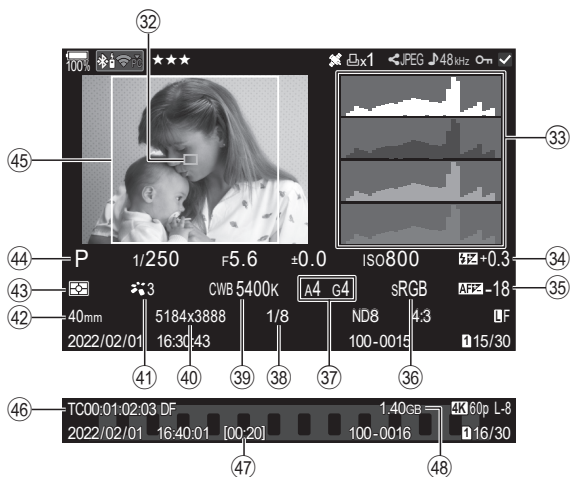

- ① Livello batteria.....P. 32
- ② Connessione Bluetooth® attivaP. 265, 285
- ③ TelecomandoP. 285
- ④ Connessione LAN wireless...P. 266, 272
- ⑤ Connessione attiva a computer (Wi-Fi).....P. 272
- ⑥ Classificazione.....P. 201
- ⑦ Immagine prova.....P. 215
- ⑧ Indicatore dati GPS.....P. 271
- ⑨ Ordine di stampa
Numero di stampeP. 203
- ⑩ Condividi ordineP. 200
- ⑪ Registrazione audioP. 204
- ⑫ Protezione.....P. 197
- ⑬ Immagine selezionata.....P. 202
- ⑭ Qualità dell'immagine145
- ⑮ Numero fotogramma/Fotogrammai
- ⑯ Slot riproduzione.....P. 247
- ⑰ Rapporto di formatoP. 148
- ⑱ Numero fileP. 249
- ⑲ Filtro ND Live.....P. 162
- ⑳ Immagine HDRP. 166
- ㉑ Stack messa a fuocoP. 164
- ㉒ Esp MultipP. 167
- ㉓ Compensaz. Fisheye.....P. 175
- ㉔ Compensazione effetto trapezio...P. 174
- ㉕ Fotografia composta
Numero di scatti combinatiP. 56
- ㉖ Data e oraP. 262
- ㉗ Tempo di posaP. 45, 49
- ㉘ Valore dell'aperturaP. 45, 47
- ㉙ Compensazione dell'esposizione ...P. 109
- ㉚ Sensibilità ISOP. 116
- ㉛ Modalità aereoP. 265
- ㉜ Visualizzazione crocino AFP. 80
- ㉝ Istogramma.....P. 40
- ㉞ Controllo intensità flashP. 127
- ㉟ Regolazione messa a fuocoP. 98
- ㊱ Sp.colore.....P. 159
- ㊲ Compensazione bilanciamento del bianco157
- ㊳ Rapporto di compressione.....144
- ㊴ Bilanciamento del bianco.....P. 154
- ㊵ Num. PixelP. 144
- ㊶ Modalità fotoP. 149
- ㊷ Lunghezza focale
- ㊸ Modalità di lettura esposimetrica ..P. 112
- ㊹ Modalità di ripresaP. 45
- ㊺ Aspetto bordoP. 148
- ㊻ TimecodeP. 185
- ㊼ Tempo di registrazione video.....P. 337
- ㊽ Dimensioni file video.....P. 337
- * Da ㊼ a ㊽ sono visualizzati solo durante la riproduzione di video.

Visualizzazione dei dettagli

Pulsante	Pulsante INFO
----------	----------------------

Premendo il pulsante **INFO**, è possibile navigare tra le informazioni visualizzate sul monitor durante la riproduzione.

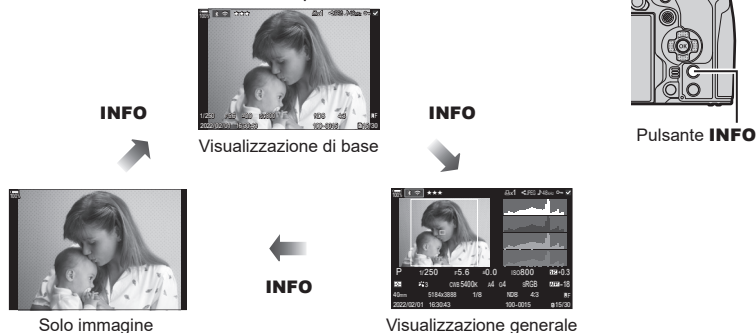

⚙️ Potete scegliere se visualizzare o meno ognuno dei tre tipi di visualizzazione. 🖱️ «Scelta delle informazioni visualizzate durante la riproduzione (▶️Impostaz. info)» (P. 211)

Visualizzazione di fotografie e filmati

Visualizzazione delle fotografie

1 Premete il pulsante .



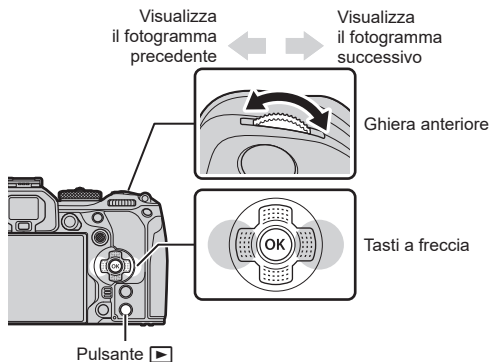























- Verranno visualizzati le fotografie e i filmati più recenti.
- Selezionate la fotografia o il filmato desiderato usando la ghiera anteriore o i tasti a freccia.
- Premete a metà il pulsante di scatto per riattivare la modalità fotografia.







Immagine





Filmato

Ghiera posteriore 	Ingrandimento  /Indice 
Ghiera anteriore 	Precedente  /Successivo  Funzione disponibile anche durante la riproduzione ingrandita.
Tasti a frecce (   )/ multi-selettore ( / )	Riproduzione a fotogramma singolo: successivo ()/precedente ()/volume riproduzione ( ) Zoom riproduzione: premete  per visualizzare il riquadro di zoom. Premete di nuovo il pulsante per ingrandire sul riquadro dello zoom. Potete scorrere l'immagine premendo    durante lo zoom di riproduzione. Riproduzione indice/calendario: evidenziate l'immagine • Le operazioni eseguite usando    possono anche essere eseguite premendo il multi-selettore su, giù, destra o sinistra.
Pulsante INFO	Visualizzazione info sull'immagine
Pulsante 	Selezionate un'immagine (P. 202)
Pulsante ★	Attribuite stelle di valutazione all'immagine (P. 201)
Pulsante 	Proteggete un'immagine (P. 197)
Pulsante 	Eliminate un'immagine (P. 198)
Pulsante 	Visualizzate i menu (in riproduzione calendario, premete questo pulsante per uscire dalla riproduzione a singolo fotogramma)

■ Cambiare scheda durante la visualizzazione delle fotografie





- Potete usare il pulsante  per cambiare scheda mentre la riproduzione è in corso. Tenete premuto il pulsante  ruotate la ghiera anteriore o posteriore per scegliere una scheda. Questo non modifica l'opzione selezionata per  [Impost. slot scheda] >  [Slot].

Visualizzazione dei filmati

- 1 Premete il pulsante .
 - Verrà visualizzata la foto più recente.
- 2 Selezionate un filmato e premete il pulsante .
 - Verrà visualizzato il menu di riproduzione.
- 3 Selezionate [Riproduci Video] e premete il pulsante .
 - Verrà avviata la riproduzione del video.







Avanzamento rapido e avvolgimento selezionando /

. Premete nuovamente il pulsante  per interrompere temporaneamente la riproduzione. Mentre la riproduzione è in pausa, premete  per visualizzare il primo fotogramma e  per visualizzare l'ultimo. Usate /



Riproduzione di filmati separati

I filmati lunghi vengono registrati automaticamente su più file quando la dimensione del file supera i 4 GB o il tempo di registrazione supera le 3 ore (P. 61). I file possono essere riprodotti come un singolo filmato.



- 1 Premete il pulsante .
 - Verrà visualizzata la foto più recente.
- 2 Visualizzate un filmato lungo che volete visualizzare e premete il pulsante .
 - Verranno visualizzate le seguenti opzioni.
[Riproduce dall'inizio]: Riproduce interamente un filmato diviso
[Riproduci Video]: Riproduce file separatamente
[Elimina tutto ]: Elimina tutte le parti di un filmato diviso
[Cancella]: Cancella file separatamente

- ① Consigliamo di utilizzare la versione più recente di OM Workspace per riprodurre i video su un computer (P. 272). Prima di avviare il software per la prima volta, collegate la fotocamera al computer.
- ① I filmati registrati con  [Codec video] (P. 148) impostato a [H.265] non possono essere riprodotti usando OM Workspace.

Trovare le foto rapidamente (Riproduzione indice e calendario)





- Nella riproduzione del singolo fotogramma, ruotate la ghiera posteriore su  per la riproduzione Indice. Ruotate ulteriormente per la riproduzione calendario.
- Ruotate la ghiera posteriore su  per tornare alla riproduzione a fotogramma singolo.





- Potete modificare il numero di fotogrammi per visualizzazione indice.
 «Configurazione della visualizzazione dell'indice ( Impostazioni)» (P. 212)

Ingrandimento (Zoom di riproduzione)



Quando premete  o un pulsante a cui è stato assegnato [] (ingrandimento) (P. 213) un riquadro dello zoom viene visualizzato sopra la parte dell'immagine che era a fuoco o la parte in cui è stato rilevato il soggetto. Premete di nuovo il pulsante per ingrandire sul riquadro dello zoom. Premete  o   per scorrere l'immagine durante lo zoom di riproduzione.

- Potete cambiare le impostazioni della cornice dello zoom e dello scorrimento dell'immagine.  «Scelta delle informazioni visualizzate durante la riproduzione ingrandita ( Impostaz. info)» (P. 211)
- Per modificare il rapporto dello zoom, ruotate la ghiera posteriore.
- Lo zoom di riproduzione termina quando si preme il pulsante .
- Se [Rilevamento viso e occhi] è abilitato, premendo il pulsante **INFO** mentre è visualizzato il riquadro dello zoom si sposta il riquadro dello zoom sul volto rilevato. Durante la riproduzione dei primi piani, il volto rilevato verrà ingrandito.

Riproduzione mediante i comandi touch

Usate i comandi touch per ingrandire e ridurre le immagini, scorrere le immagini e scegliere l'immagine visualizzata.

- ⚠ Non toccate il display con le unghie o altri oggetti appuntiti.
- ⚠ Guanti o protezioni del monitor possono interferire con il funzionamento del touch screen.



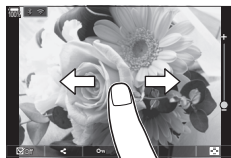

Riproduzione di tutti i fotogrammi

■ Visualizzazione dell'immagine precedente o successiva

- Spostate il dito a sinistra per vedere l'immagine successiva, a destra per vedere l'immagine precedente.





■ Ingrandisci

- Nella riproduzione a fotogramma singolo, toccate leggermente lo schermo per visualizzare il cursore e . Toccate leggermente lo schermo due volte per ingrandire l'immagine al rapporto specificato in [ Imp. predef.] (P. 210).
- Spostate la barra su o giù per aumentare o ridurre lo zoom.
- Usate il dito per scorrere il display quando l'immagine è ingrandita.
- Toccate  per visualizzare la riproduzione indice. Toccate  per la riproduzione del calendario.









■ Riproduzione dei video

- Toccate  per avviare la riproduzione.
- Toccate la parte inferiore dello schermo per visualizzare la barra di controllo che vi permette di terminare la riproduzione e cambiare il volume di riproduzione.
- Toccate il centro dello schermo per mettere in pausa la riproduzione. Toccate di nuovo per riprendere la riproduzione.
- Facendo scorrere la barra nella parte inferiore dello schermo durante la pausa della riproduzione, è possibile cambiare la posizione da cui il video sarà riprodotto quando la riproduzione viene ripresa.
- Toccate  per terminare la riproduzione.



Riproduzione Indice/Calendario

■ Visualizzazione della pagina precedente o successiva

- Spostate il dito in alto per vedere la pagina successiva, in basso per vedere la pagina precedente.
- Il menu di controllo tattile viene visualizzato quando si tocca  durante la riproduzione dell'indice. Toccate  o  per cambiare il numero di immagini visualizzate.  «Configurazione della visualizzazione dell'indice ( Impostazioni)» (P. 212)
- Premete  più volte per tornare alla riproduzione a singolo fotogramma.

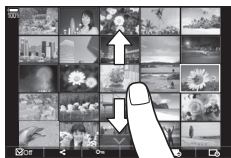











■ Visualizzazione delle immagini

- Toccate un'immagine per visualizzarla a schermo intero.

Altre funzioni

Per visualizzare il menu tattile, toccate leggermente lo schermo durante la riproduzione a fotogramma singolo o toccate  durante la riproduzione dell'indice. Successivamente, potete effettuare l'operazione desiderata toccando le icone nel menu tattile.

	Selezionate un'immagine. Potete selezionare ed eliminare gruppi di immagini.  «Selezione di più immagini (Condividi ordine sel., Classificazione selezionata,  Copia Selez, Cancella selezione)» (P. 202)
	Possono essere impostate le immagine che volete condividere con uno smartphone.  «Selezione delle immagini per la condivisione (Condividi ordine)» (P. 200)
	Attribuite stelle di valutazione all'immagine.  «Classificazione di immagini (Classificazione)» (P. 201)
	Protegge un'immagine.  «Protezione delle immagini ()» (P. 197)

Impostazione delle funzioni di riproduzione

Rotazione delle immagini (Ruota)

Scegliete se ruotare le fotografie.

- 1 Riproducete la fotografia e premete il pulsante **OK**.
- 2 Selezionate [Ruota] e premete il pulsante **OK**.
- 3 Premete **Δ** per ruotare l'immagine in senso antiorario, **∇** per ruotarla in senso orario; l'immagine ruota a ogni pressione del pulsante.
 - Premete il pulsante **OK** per salvare le impostazioni e uscire.
 - Non potete ruotare filmati e immagini protette.

☞ La fotocamera può essere configurata per ruotare automaticamente le immagini con orientamento verticale durante la riproduzione. **☞** «Rotazione automatica delle immagini in orientamento verticale per la riproduzione (☞)» (P. 210)
[Ruota] non è disponibile quando è selezionato [Spento] per **☞**.

Protezione delle immagini (On)

Protegete le immagini dall'eliminazione involontaria.

- 1 Visualizzate l'immagine da proteggere e premete il pulsante **On**.
 - Sull'immagine appare **On** (icona di protezione). Premete di nuovo il pulsante **On** per rimuovere la protezione.
 - Quando viene visualizzata un'immagine non protetta, è possibile tenere premuto il pulsante **On** e ruotare la ghiera anteriore o posteriore per proteggere tutte le immagini visualizzate mentre si ruota la ghiera. Le immagini protette in precedenza e visualizzate durante la rotazione della ghiera non saranno interessate.
 - Quando viene visualizzata un'immagine protetta, è possibile tenere premuto il pulsante **On** e ruotare la ghiera anteriore o posteriore per rimuovere la protezione da tutte le immagini visualizzate mentre si ruota la ghiera. Tutte le immagini precedentemente non protette visualizzate mentre la ghiera viene ruotata non saranno interessate.
 - Le stesse operazioni possono essere eseguite durante lo zoom di riproduzione o quando si seleziona un'immagine nella visualizzazione indice.

☞ Inoltre, potete proteggere più immagini selezionate. **☞** «Selezione di più immagini (Condividi ordine sel., Classificazione selezionata, **On**, Copia Selez, Cancella selezione)» (P. 202)

⚠ La formattazione della scheda comporta la cancellazione di tutte le immagini, anche quelle protette.

Copia di immagini (Copia)

Se sono presenti schede con spazio disponibile nelle slot 1 e 2, è possibile copiare un'immagine nell'altra scheda.

- 1 Visualizzate l'immagine da copiare e premete il pulsante **OK**.
- 2 Evidenziate [Copia] e premete il pulsante **OK**.



- 3 Scegliete se specificare la cartella di destinazione.
 - Se avete selezionato [Assegna], scegliete una cartella di destinazione.
 - Se è già stata specificata una cartella, viene visualizzato il nome della stessa. Per selezionare un'altra cartella, premete \blacktriangleright .
- 4 Evidenziate [Si] e premete il pulsante \odot .
 - L'immagine verrà copiata nell'altra scheda.

\odot E' inoltre possibile copiare tutte le immagini di una scheda sull'altra scheda in un'unica azione. \mathbb{R} [Copia Tutto] (P. 198)

Copiare tutte le immagini su una scheda (Copia Tutto)

Tutte le immagini possono essere copiate da una scheda inserita nella fotocamera all'altra (slot scheda 1 e 2).

Menu	MENU \Rightarrow \square \Rightarrow 1. File \Rightarrow Copia Tutto
$1 \rightarrow 2$	Tutte le immagini vengono copiate dalla scheda nella slot 1 alla scheda nella slot 2.
$2 \rightarrow 1$	Tutte le immagini vengono copiate dalla scheda nella slot 2 alla scheda nella slot 1.

- \odot La copia termina quando la scheda di destinazione è piena.
- \odot Se la scheda di destinazione è una scheda SD o una scheda SDHC, i filmati che superano i 4 GB non verranno copiati.

Eliminazione delle immagini (Cancella)

- 1 Visualizzate l'immagine da eliminare e premete il pulsante \mathbb{R} .
- 2 Selezionate [Si] e premete il pulsante \odot .
 - L'immagine sarà eliminata.

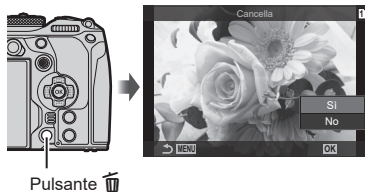

- \odot È possibile cancellare le immagini senza conferma, modificando le impostazioni del pulsante. \mathbb{R} «Disattivazione della conferma di eliminazione (Canc rapida)» (P. 199)
- \odot Potete scegliere se eliminare entrambe le copie delle immagini registrate con RAW+JPEG selezionato per la qualità dell'immagine o solo la copia RAW. \mathbb{R} «Opzioni di eliminazione RAW+JPEG (Cancella RAW+JPEG)» (P. 199)

Eliminazione di tutte le immagini (Cancella tutto)

Elimina tutte le immagini. Le immagini protette non saranno eliminate. Potete anche escludere le immagini a cui sono state assegnate stelle di valutazione (P. 201) ed eliminare tutte le altre.

Menu	MENU ➔  ➔ 1. File ➔ Cancella tutto
------	--



Cancella	Cancellate tutte le immagini, comprese quelle con stelle di valutazione assegnate.
Salva	Conservate le foto con stelle di valutazione assegnate e cancellate tutte le altre.

- Se sono inserite schede di memoria in entrambi gli slot, verrà richiesto di scegliere uno slot. Scegliete uno slot e premete il tasto .
- ⚠ Se scegliete [Salva] ed eseguite [Cancella tutto], potrebbe volerci del tempo, a seconda della classe di velocità della scheda e del numero di immagini presenti su di essa.

Disattivazione della conferma di eliminazione (Canc rapida)

Se questa opzione è abilitata quando si preme il pulsante  per eliminare foto o filmati, la fotocamera non visualizzerà una finestra di conferma, ma eliminerà immediatamente le immagini.

Menu	MENU ➔  ➔ 2. Operations ➔ Canc rapida
------	---

Spento	Viene visualizzata una finestra di conferma quando si preme il pulsante  .
Attivato	Non verrà visualizzata la finestra di conferma quando si preme il pulsante  .

Opzioni di eliminazione RAW+JPEG (Cancella RAW+JPEG)

Scegliete l'operazione eseguita quando le immagini [RAW+JPEG] vengono eliminate una alla volta.



















Menu	MENU ➔  ➔ 2. Operazioni ➔ Cancella RAW+JPEG
------	---

JPEG	Viene cancellata solo la copia JPEG.
RAW	Viene cancellata solo la copia RAW.
RAW+JPEG	Vengono cancellate entrambe le copie RAW e JPEG.

- 🔗 Quando le immagini [RAW+JPEG] vengono cancellate utilizzando [Cancella tutto] (P. 199) o [Cancella selezione] (P. 202), entrambe le copie RAW e JPEG verranno eliminate.

Selezione delle immagini per la condivisione (Condividi ordine)

Potete selezionare in anticipo le immagini che volete trasferire su uno smartphone.

- 1 Visualizzate l'immagine da trasferire e premete il pulsante .
 - Verrà visualizzato il menu di riproduzione.
 - 2 Selezionate [Condividi ordine] e premete il pulsante . Quindi premete  o .
 - L'immagine viene contrassegnata per la condivisione. Verrà visualizzata un'icona  e il tipo di file.
 - Possono essere contrassegnate fino a 200 immagini alla volta da condividere su ogni slot.
 - Per annullare un ordine di condivisione, premete  o .
-  Un file video la cui dimensione supera i 4GB non può essere contrassegnato per la condivisione.
-  Potete selezionare in anticipo le immagini che volete trasferire e impostare un ordine di condivisione con un'unica azione.  «Selezione di più immagini (Condividi ordine sel., Classificazione selezionata,  Copia Selez., Cancella selezione)» (P. 202), «Trasferimento delle immagini a uno smartphone» (P. 269)
-  Potete anche contrassegnare le immagini per la condivisione assegnando  a un pulsante in [  Funzione] (P. 210).
- Premete il pulsante  quando un'immagine non contrassegnata viene visualizzata durante la visualizzazione di un singolo fotogramma/indice/ zoom di riproduzione. Quando tenete premuto il pulsante  e ruotate la ghiera anteriore o posteriore, tutte le immagini visualizzate mentre la ghiera è ruotata saranno contrassegnate per la condivisione. Le immagini contrassegnate in precedenza e visualizzate durante la rotazione della ghiera non saranno interessate.
- Quando tenete premuto il pulsante  e ruotate la ghiera anteriore o posteriore mentre è visualizzata un'immagine contrassegnata, tutte le immagini visualizzate mentre la ghiera è ruotata non saranno contrassegnate. Le immagini già non contrassegnate e visualizzate durante la rotazione della ghiera non saranno interessate.

Selezione delle immagini RAW+JPEG per la condivisione

In caso di immagini registrate con [RAW+JPEG] per la qualità dell'immagine, potete scegliere di condividere solo le copie JPEG, solo le copie RAW o entrambe le copie JPEG e RAW.

Menu	MENU ➔  ➔ 2. Operazioni ➔ Cancella RAW+JPEG 
------	---

JPEG	Verranno contrassegnate per la condivisione solo le copie JPEG.
RAW	Verranno contrassegnate per la condivisione solo le copie RAW.
RAW+JPEG	Verranno contrassegnate per la condivisione le copie JPEG e RAW.

- ⓘ Modificando l'opzione selezionata per [RAW+JPEG ] non si influisce sulle immagini già contrassegnate per la condivisione.
- ⓘ Indipendentemente dall'opzione selezionata, rimuovendo il contrassegno di condivisione rimuove il contrassegno da entrambe le copie.

Classificazione di immagini (Classificazione)

Potete assegnare da una a cinque stelle di valutazione a una foto. Questo può essere utile quando si organizzano e si cercano le immagini usando OM Workspace o altre utility.

Pulsante	Pulsante ★
----------	------------

Se premete il pulsante ★ quando l'immagine selezionata non ha stelle di valutazione, le verranno assegnate. Il numero di stelle corrisponderà al numero precedentemente impostato.

Se premete il pulsante ★ quando l'immagine selezionata ha delle stelle di valutazione, queste verranno eliminate.

Per cambiare il numero di stelle basta ruotare la ghiera anteriore o posteriore mentre si tiene premuto il pulsante ★.

- ⓘ Le stelle di valutazione possono essere assegnate solo alle fotografie.
- ⓘ Se l'immagine è stata registrata con [RAW+JPEG], la stessa classificazione sarà applicata a entrambi i file RAW e JPEG.
- ⓘ Non è possibile assegnare stelle di valutazione alle immagini protette.
- ⓘ Le stelle di valutazione non possono essere assegnate alle foto scattate con un'altra fotocamera.

Selezione dei numeri di stelle da utilizzare per la valutazione (Impostazioni di classificazione)

È possibile selezionare i numeri di stelle che verranno visualizzati come opzioni di valutazione.

Menu **MENU** →  → 3. Displays → Impostazioni di classificazione

1 Selezionate il numero di stelle che volete visualizzare come opzione quando valutate le immagini e mettete un segno di spunta (✓) accanto ad esso.

- Selezionate un'opzione con Δ ∇ e premete il tasto OK per mettere un segno di spunta (✓) accanto ad essa.

Per rimuovere la spunta, premete nuovamente il pulsante OK .

 Quando non sono presenti elementi con un segno di spunta (✓), non è possibile assegnare stelle di valutazione alle immagini.

 La modifica delle impostazioni di [Impostazioni classificazione] non influisce sulle classificazioni delle immagini che sono già state assegnate.



Selezione di più immagini (Condividi ordine sel., Classificazione selezionata, , Copia Selez, Cancella selezione)

Potete selezionare più immagini per [Condividi ordine sel.], [Classificazione selezionata], , [Copia Selez] o [Cancella selezione].

1 Visualizzate l'immagine da selezionare e premete il pulsante .

- L'immagine verrà selezionata e verrà visualizzato .
- Per annullare la selezione, premete di nuovo il pulsante.
- Potete selezionare un'immagine durante la riproduzione di un singolo fotogramma e la riproduzione dell'indice.

2 Premete OK per visualizzare il menu quindi selezionate [Condividi ordine sel.], [Classificazione selezionata], , [Copia Selez] o [Cancella selezione].

- Quando viene visualizzata un'immagine senza contrassegno, è possibile tenere premuto il pulsante  e ruotare la ghiera anteriore o posteriore per selezionare tutte le immagini visualizzate mentre si ruota la ghiera. Le immagini contrassegnate in precedenza e visualizzate durante la rotazione della ghiera non saranno interessate.
- Quando viene visualizzata un'immagine contrassegnata, è possibile tenere premuto il pulsante  e ruotare la ghiera anteriore o posteriore per deselectionare tutte le immagini visualizzate mentre si ruota la ghiera. Le immagini già non contrassegnate e visualizzate durante la rotazione della ghiera non saranno interessate.



Potete salvare gli «ordini di stampa» digitali nelle scheda di memoria elencando le immagini da stampare e il numero di copie di ogni stampa. Potete quindi far stampare le immagini presso un laboratorio che supporti DPOF. Per creare un ordine di stampa è necessario utilizzare una scheda di memoria.

■ Configurazione degli ordini di stampa

Menu	MENU ➔ ➔ 1. File ➔
------	----------------------------

	<p>Premete per selezionare il fotogramma che desiderate impostare per la prenotazione di stampa, quindi premete per impostare il numero di stampe. Per impostare la prenotazione di stampa per più immagini, ripetete questo passaggio. Premete il pulsante quando tutte le immagini desiderate sono state selezionate, quindi selezionate il formato di data e ora.</p> <p>[No]: le immagini vengono stampate senza la data e l'ora. [Data]: le immagini vengono stampate con la data dello scatto. [Ora]: le immagini vengono stampate con l'ora dello scatto.</p>
TUTTE	<p>Selezionate questa opzione quando volete impostare gli ordini di stampa per tutte le immagini. Selezionate il formato per la data e l'ora.</p> <p>[No]: le immagini vengono stampate senza la data e l'ora. [Data]: le immagini vengono stampate con la data dello scatto. [Ora]: le immagini vengono stampate con l'ora dello scatto.</p>

ⓘ Durante la stampa delle immagini, non potete modificare l'impostazione tra un'immagine e l'altra.

■ Impostazione degli ordini di stampa

Set	Gli ordini di stampa saranno impostati. Le impostazioni si rifletteranno sulle immagini salvate sulla scheda attualmente selezionata.
Annulla	Gli ordini di stampa non saranno impostati.

- ⓘ Non potete usare la fotocamera per modificare gli ordini di stampa creati con altri dispositivi. La creazione di un nuovo ordine di stampa elimina ordini precedenti creati con altri dispositivi.
- ⓘ Gli ordini di stampa non possono includere filmati o immagini RAW.

Ripristino di tutte le protezioni/ordini di condivisione/ordini di stampa/valutazioni (Ripristina tutte le immagini)

Potete reimpostare tutte le protezioni/ordini di condivisione/ordini di stampa/valutazioni delle immagini su una scheda in uno slot in una volta sola.

Menu	MENU ➔ ➔ 1. File ➔ Ripristina tutte le immagini
------	---

Ripristinare gli ordini di stampa	Ripristina tutti gli ordini di stampa.
Protezione ripristino	Ripristina tutte le protezioni.
Resetta ordine condivisione	Ripristina tutti gli ordini di condivisione.
Ripristinare le classificazioni	Ripristina tutte le classificazioni.

- Se sono inserite schede di memoria in entrambi gli slot, verrà richiesto di scegliere uno slot. Scegliete uno slot e premete il tasto . Successivamente verrà visualizzata la schermata di conferma.

ⓘ Quando ci sono molte immagini classificate, [Ripristina classificazioni] richiederà molto tempo.

Aggiunta di audio alle immagini



Potete registrare l'audio usando il microfono stereo integrato o un microfono stereo esterno e aggiungerlo alle immagini. L'audio registrato fornisce una semplice sostituzione alle note scritte sulle immagini. Le registrazioni audio possono avere una durata massima di 30 secondi.

- 1 Visualizzate l'immagine a cui aggiungere un audio, quindi premete il pulsante **OK**.
 - La registrazione audio non è disponibile con le immagini protette.
- 2 Selezionate **[Microfono]** e premete il pulsante **OK**.
 - Per uscire senza aggiungere alcun audio, selezionate **[No]**.



- 3 Selezionate **[Microfono Avvia]** e premete il pulsante **OK** per iniziare la registrazione.
- 4 Premete il pulsante **OK** per terminare la registrazione.
 - Le immagini con audio sono indicate da icone **♪** e indicatori che mostrano la qualità di registrazione.
 - Per eliminare l'audio registrato, selezionate **[Cancella]** nel passaggio 3.



L'audio viene registrato nella qualità selezionata per i video. La velocità può essere selezionata usando **[Impost. registrazione suono]** (P. 184).

■ Riproduzione dell'audio

La riproduzione inizia automaticamente quando viene visualizzata un'immagine con audio. Per regolare il volume:

- 1 Visualizzate l'immagine di cui volete riprodurre l'audio.
- 2 Premete **Δ** o **∇**.
 - Pulsante **Δ**: consente di aumentare il volume.
 - Pulsante **∇**: consente di abbassare il volume.



Crea copie ritoccate delle immagini. Nel caso di immagini RAW, è possibile regolare le impostazioni in vigore nel momento in cui la foto è stata scattata, ad esempio il bilanciamento del bianco e la modalità foto (inclusi i filtri artistici). Con le immagini JPEG, è possibile apportare modifiche semplici come ritaglio e ridimensionamento.

Modifica dati RAW	<p>Ritoccate le immagini e salvate le copie risultanti in formato JPEG (P. 205). Sono disponibili le seguenti opzioni:</p> <p>[Attuale]: salvate l'immagine con le impostazioni attualmente selezionate con la fotocamera.</p> <p>[Personalizza1]/[Personalizza2]: regolate le impostazioni mentre visualizzate in anteprima i risultati sul display. Le impostazioni vengono salvate come [Personalizza1] o [Personalizza2].</p> <p>[BKT ART]: la fotocamera crea più copie JPEG di ogni immagine, una per ciascun filtro artistico selezionato. Selezionate uno o più filtri e applicateli a una o più immagini.</p>
Modifica JPEG	<p>Ritoccate le immagini JPEG e salvate le copie risultanti in formato JPEG (P. 206).</p>

Ritocco delle immagini RAW (Modifica dati RAW)

[Modifica dati RAW] può essere utilizzato per regolare le seguenti impostazioni. Queste sono inoltre le impostazioni applicate quando si seleziona [Attuale].

Qualità dell'immagine	Mezzitoni
Modalità foto	Alte luci
Colore/saturazione (Creatore colore)	Rapporto di formato
Colore (Colore parziale)	Riduzione del rumore con ISO alta
Bilanciamento del bianco	Sp. colore
Temperatura colore	Comp. eff. trapezio
Com. esp.	
Ombre	

① [Sp.colore] è fissato su [sRGB] quando viene selezionato un filtro artistico per la modalità foto.

① Le immagini RAW non possono essere ritoccate se:
non c'è spazio sufficiente sulla scheda di memoria o la foto è stata creata con una fotocamera diversa

1 Visualizzate l'immagine da modificare e premete il pulsante **OK**.



2 Usate **Δ** **▽** per selezionare [Modifica dati RAW], quindi premete il pulsante **OK**.

- Il menu di editing viene visualizzato.



3 Visualizzate gli elementi utilizzando i pulsanti $\Delta \nabla$.

- Per applicare le impostazioni correnti della fotocamera, evidenziate [Attuale] e premete il pulsante \odot . Verranno applicate le impostazioni correnti.
 - Usate $\Delta \nabla$ per selezionare [Si], quindi premete il pulsante \odot per registrare l'immagine.
- Per [Personalizza1] o [Personalizza2], evidenziate l'opzione desiderata e premete \triangleright , quindi modificate le impostazioni come segue:
 - Verranno visualizzate le opzioni di ritocco. Evidenziate gli elementi usando $\Delta \nabla$ e usate $\triangleleft \triangleright$ per scegliere le impostazioni. Ripetete finché non avete scelto tutte le impostazioni. Premete il pulsante \odot per visualizzare in anteprima i risultati.
 - Premete \odot per confermare le impostazioni. L'elaborazione verrà applicata all'immagine.
 - Usate $\Delta \nabla$ per selezionare [Si], quindi premete il pulsante \odot per registrare l'immagine.
- Evidenziando [ART BKT] e premendo \triangleright viene visualizzato un elenco di filtri artistici. Evidenziate i filtri artistici e premete il pulsante \odot per selezionare o deselectare; i filtri selezionati sono contrassegnati con una \checkmark . Premete il pulsante MENU per tornare al display precedente una volta selezionati tutti i filtri desiderati.
 - Premete il pulsante \odot per registrare l'immagine dopo l'elaborazione con il filtro artistico selezionato.





4 Per creare copie aggiuntive dello stesso originale, evidenziate [Ripristina] e premete il pulsante \odot . Per uscire senza creare più copie, evidenziate [No] e premete il pulsante \odot .

- Selezionando [Reset] verranno visualizzate le opzioni di editing. Ripetete il processo dal passaggio 3.

Ritocco delle immagini JPEG (Modifica JPEG)

Il menu [Modifica JPEG] contiene le seguenti opzioni.

Corr Ombre	Schiarisce i soggetti retroilluminati.
Corr. occhi rossi	Riduce l'effetto occhi rossi nelle immagini scattate con il flash.
	Ritaglia le immagini. Regolate il ritaglio con la ghiera anteriore o posteriore e posizionarlo con $\Delta \nabla \triangleleft \triangleright$.
Aspetto	Consente di modificare il rapporto di formato da standard 4:3 a [3:2], [16:9], [1:1] o [3:4]. Dopo aver scelto un rapporto di formato, utilizzate i tasti a freccia per posizionare il ritaglio.
Bianco Nero	Crea una copia in bianco e nero dell'immagine corrente.
Seppia	Crea una copia color seppia dell'immagine corrente.
Saturazione	Regola la vividezza dei colori. I risultati possono essere visualizzati in anteprima sul display.
	Crea una copia ridimensionata di 1280 x 960, 640 x 480 o 320 x 240 pixel. Le immagini con un rapporto di formato diverso dallo standard 4:3 sono ridimensionate a misure il più vicino possibile all'opzione selezionata.

- ⚠ La correzione degli occhi rossi potrebbe non funzionare su certe immagini.
- ⚠ La modifica di immagini JPEG non è consentita nei casi seguenti:
Quando un'immagine viene memorizzata su un PC, quando sulla scheda di memoria non c'è sufficiente spazio, quando un'immagine viene memorizzata su un'altra fotocamera.
- ⚠ L'immagine non può essere ridimensionata (📏) a un formato più grande del formato originale.
- ⚠ Alcune immagini non possono essere ridimensionate.
- ⚠ [📏] (ritaglio) e [Aspetto] possono essere utilizzati solo per modificare immagini con un formato di 4:3 (standard).

1 Visualizzate l'immagine da modificare e premete il pulsante **OK**.



2 Usate **Δ** **∇** per selezionare [Modifica JPEG], quindi premete il pulsante **OK**.

- Il menu di editing viene visualizzato.



3 Evidenziate un elemento usando **Δ** **∇** e premete il pulsante **OK**.

- L'effetto può essere visualizzato in anteprima sul display. Se vengono elencate più opzioni per l'elemento selezionato, usate **Δ** **∇** per scegliere l'opzione desiderata.
- Quando è selezionato [📏], potete dimensionare il ritaglio usando le ghiera e posizionarlo usando **Δ** **∇** **◀** **▶**.
- Quando è selezionato [Aspetto], potete selezionare un'opzione usando **Δ** **∇**, quindi impostare la posizione usando **Δ** **∇** **◀** **▶**.



4 Evidenziate [Si] usando **Δ** **∇** e premete il pulsante **OK**.

- La nuova copia verrà salvata con le impostazioni selezionate e la fotocamera tornerà alla visualizzazione di riproduzione.

Sovrapponete foto RAW esistenti per creare una nuova immagine. È possibile includere fino a 3 immagini nella sovrapposizione.

I risultati possono essere modificati regolando la luminosità (guadagno) separatamente per ciascuna immagine.





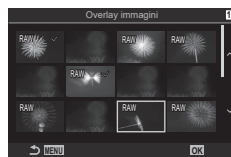









- La sovrapposizione viene salvata nel formato attualmente selezionato per la qualità dell'immagine. Le sovrapposizioni create con [RAW] selezionato per la qualità dell'immagine vengono salvate nel formato RAW e nel formato JPEG usando l'opzione di qualità dell'immagine selezionata per [◀;-2] (P. 144).
- Le sovrapposizioni in formato RAW possono a loro volta essere combinate con altre immagini RAW per creare sovrapposizioni contenenti 4 o più immagini.

- 1 Visualizzate l'immagine da modificare e premete il pulsante **OK**.
- 2 Usate **Δ ▽** per selezionare [Overlay immagini] e premete il pulsante **OK**.
- 3 Selezionate il numero di immagini nella sovrapposizione e premete il pulsante **OK**.
- 4 Usate **Δ ▽ ◀ ▶** per selezionare le immagini RAW da sovrapporre.
 - Le immagini selezionate sono contrassegnate da **✓**. Per deselegzionare, premete di nuovo il pulsante **OK**.
 - L'immagine sovrapposta verrà visualizzata se viene selezionato il numero di immagini specificate al passo 3.
- 5 Regolate il guadagno per ciascuna immagine da sovrapporre.
 - Usate **◀ ▶** per selezionare un'immagine e **Δ ▽** per regolare il guadagno.
 - Il guadagno può essere regolato nell'intervallo 0,1-2,0. Verificate i risultati nel monitor.
- 6 Premete il pulsante **OK** per visualizzare la finestra di conferma.
 - Selezionate [Si] e premete il pulsante **OK**.



Tagliate le parti selezionate dai video. I filmati possono essere ritagliati ripetutamente per creare file contenenti solo le parti che si desidera conservare.

 Questa opzione è disponibile solo con i video registrati con la fotocamera.











- 1 Visualizzate un filmato che desiderate modificare e premete il pulsante .
- 2 Selezionate [Modifica video] e premete il pulsante .
- 3 Usate   per selezionare [Video Trimming], quindi premete il pulsante 
 - Vi verrà richiesto di scegliere dove salvare il video modificato.
[Nuovo File]: salva il video ritagliato come nuovo file video.
[Sovrasc.]: sovrascrive il video esistente.
[No]: esce senza ritagliare il video.
 - Se il filmato è protetto, non potete selezionare [Sovrasc.].
- 4 Evidenziate l'opzione desiderata e premete il pulsante 
 - Verrà visualizzato un display di modifica.
- 5 Ritagliate il video.
 - Usate il pulsante  per saltare al primo fotogramma o il pulsante  per saltare all'ultimo fotogramma.
 - Utilizzando la ghiera anteriore o posteriore o il pulsante , evidenziate il primo fotogramma di ripresa che volete eliminare e premete il pulsante .
 - Utilizzando la ghiera anteriore o posteriore o il pulsante , evidenziate l'ultimo fotogramma di ripresa che volete eliminare e premete il pulsante .
- 6 Evidenziate [Si] e premete il pulsante 
 - Il video modificato verrà salvato.
 - Per selezionare una ripresa diversa, evidenziate [No] e premete il pulsante .
 - Se selezionate [Sovrasc.] vi verrà chiesto di scegliere se ritagliare una parte aggiuntiva dal video. Per ritagliare una parte aggiuntiva dal video, evidenziate [Continua] e premete il pulsante .

Creazione di fermi immagine

(In-Movie Image Capture)

Salvate una copia del fermo immagine dal frame selezionato.

 Questa opzione è disponibile solo con i video [4K] registrati con la fotocamera.



- 1 Visualizzate un filmato che desiderate modificare e premete il pulsante .
- 2 Selezionate [Modifica video] e premete il pulsante .
- 3 Usate   per selezionare [In-Movie Image Capture], quindi premete il pulsante .
- 4 Usate   per selezionare un fotogramma da salvare come immagine fissa e premete il pulsante 
 - La fotocamera salverà una copia del fotogramma selezionato.
 - Usate il pulsante  per tornare indietro e il pulsante  per saltare avanti.
Il tempo in cui torna indietro o salta avanti varia a seconda della lunghezza del video.

Cambiare il ruolo del pulsante (☑) durante la riproduzione

( Funzione)

Scegliete la funzione del pulsante  (☑) durante la riproduzione.

Menu	MENU →  → 2. Operazioni →  Funzione
------	--



 Funzione	 : Creazione o modifica di un «ordine condivisione» scattando foto da caricare su uno smartphone.  : Selezione di più immagini.
--	--

Cambiare il ruolo delle ghiera anteriore e posteriore durante la riproduzione

( Funzione ghiera)

Scegliete i ruoli riprodotti dalle ghiera anteriore e posteriore durante la riproduzione.

Menu	MENU →  → 2. Operazioni →  Funzione ghiera
------	---

 	Consente di aumentare o ridurre lo zoom o passare alla visualizzazione indice durante la riproduzione.
Prec/Succ	Consente di visualizzare l'immagine precedente o successiva durante la riproduzione.

Scelta del rapporto di zoom per la riproduzione

( Impostazione predefinita)

Scegliete il rapporto di zoom iniziale per lo zoom in riproduzione (riproduzione in primo piano).



Menu	MENU →  → 2. Operazioni →  Imp. predef.
------	--

Recentemente	Consente di ingrandire allo zoom selezionato più recentemente.
Valore uguale	Le immagini vengono visualizzate con un rapporto di zoom di 1:1. Apparirà un'icona  nel monitor.
×2, ×3, ×5, ×7, ×10, ×14	Scegliete il rapporto zoom iniziale.

Rotazione automatica delle immagini in orientamento verticale per la riproduzione

()

Scegliete se le foto scattate con orientamento verticale vengono ruotate automaticamente per la visualizzazione sulla fotocamera.

Menu	MENU →  → 3. Display → 
------	--

Attivato	Le immagini vengono automaticamente ruotate per la visualizzazione durante la riproduzione.
Spento	Le immagini non vengono automaticamente ruotate per la visualizzazione durante la riproduzione.

Scelta delle informazioni visualizzate durante la riproduzione (▶ Impostaz. info)

Scegliete le informazioni visualizzate durante la riproduzione. Premendo il pulsante INFO durante la riproduzione, il display cambierà tra le visualizzazioni selezionate.

Menu	MENU → ▶ → 3. Display → ▶ Impostaz. info
------	---

1 Selezionate il tipo di visualizzazione e mettete un segno di spunta (✓) accanto ad esso.

- Selezionate un'opzione con Δ ∇ e premete il tasto **OK** per mettere un segno di spunta (✓) accanto ad essa.
Per rimuovere la spunta, premete nuovamente il pulsante **OK**.

Solo img	Viene mostrata solo l'immagine.
Base	Vengono mostrate informazioni minime.
Complessivo	Vengono mostrate tutte le informazioni, comprese le condizioni di ripresa e l'istogramma (P. 190).

Scelta delle informazioni visualizzate durante la riproduzione ingrandita (▶ Q Impostaz. info)

Scegliete la visualizzazione quando ingrandite l'immagine premendo **Q** o un pulsante a cui è stato assegnato **[Q]** (ingrandimento) (P. 213).



ⓘ Se rimuovete le spunte da tutte le opzioni, non sarete in grado di ingrandire l'immagine usando **Q** o un pulsante **Q** cui è stato assegnato **[Q]** (ingrandimento).

Menu	MENU → ▶ → 3. Display → ▶ Q Impostaz. info
------	---

1 Selezionate il tipo di visualizzazione e mettete un segno di spunta (✓) accanto ad esso.

- Selezionate un'opzione con Δ ∇ e premete il tasto **OK** per mettere un segno di spunta (✓) accanto ad essa.
Per rimuovere la spunta, premete nuovamente il pulsante **OK**.





Ingrandire frame	Visualizza il riquadro zoom.
Ingrandire scroll	Permette di scorrere il display durante la riproduzione ingrandita.

Configurazione della visualizzazione dell'indice (☒ Impostazioni)

Potete cambiare il numero di fotogrammi da visualizzare sul display dell'indice e scegliere se utilizzare il display del calendario.

Menu	MENU ➔  ➔ 3. Displays ➔ ☒ Impostazioni
------	--

- 1 Selezionate il tipo di visualizzazione e mettete un segno di spunta (✔) accanto ad esso.
 - Selezionate un'opzione con Δ ∇ e premete il tasto OK per mettere un segno di spunta (✔) accanto ad essa.
Per rimuovere la spunta, premete nuovamente il pulsante OK .



 4 /  9 /  25 /  100	Scegliere il numero di fotogrammi da visualizzare sul display dell'indice e se utilizzare il display del calendario.
Calendario	Le immagini sono visualizzate su un calendario.

Funzioni per la configurazione dei controlli della fotocamera























Modificare i ruoli dei pulsanti (impostazioni pulsanti)

P A S M B 



Alcuni ruoli possono essere assegnati ai pulsanti al posto delle loro funzioni esistenti.

Le funzioni assegnate usando [ Pulsante funzioni] hanno effetto solo durante la fotografia. Le funzioni assegnate usando [ Pulsante funzioni] hanno effetto in modalità  (video).

■ Comandi personalizzabili

Icona	Pulsante	Ruolo predefinito	
			
	Pulsante 	 (Compensazione dell'esposizione)	
	Pulsante 	 (Scatto alta risoluzione)	 REC (registrazione video)
ISO	Pulsante ISO	Sensibilità ISO	
AF-ON	Pulsante AF-ON	AF-ON	
AEL	Pulsante AEL	AEL	
	Pulsante 	 (selezione display)	
	Tasti a freccia	Off*1	
	Tasto a freccia  (destra)*2	MF (pulsante AF/MF)	
	Tasto a freccia  (giù)*2	Bilanc. bianco (Bilanciamento del bianco)	
	Pulsante Bilanciamento del bianco one touch	 (bilanciamento del bianco one touch)	Picco
	Pulsante di anteprima	Anteprima	Ingrandisci
PBH 	Pulsante  sul portabatteria opzionale	 (Compensazione dell'esposizione)	
PBH ISO	Pulsante ISO sul portabatteria opzionale	Sensibilità ISO	
PBH AF-ON	Pulsante AF-ON sul portabatteria opzionale	AF-ON	
L-Fn	Pulsante Fn sull'obiettivo	Stop AF	

*1 Per impostazione predefinita al tasto a freccia non è assegnata nessuna funzione.

*2 Per utilizzare  e  sui tasti a freccia nei rispettivi ruoli assegnati, selezionate [Funz. diretta] per [] (tasti a freccia).

Pannello di controllo super	➔ Funzione pulsante/ Funzione pulsante
Menu	MENU ➔ ➔ 1. Operazioni ➔ Impostazioni pulsanti ➔ Funzione pulsante MENU ➔ ➔ 1. Operazioni ➔ Impostazioni pulsanti ➔ Funzione pulsante

- 1 Evidenziate il comando desiderato utilizzando i pulsanti $\Delta \nabla$ e premete .
- 2 Evidenziate una funzione usando i pulsanti $\Delta \nabla \langle \triangleright \rangle$ e premete il pulsante per assegnarla al comando selezionato.







■ Ruoli disponibili













«Solo »: questo ruolo è disponibile solo nel menu [Pulsante funzioni].







«Solo »: questo ruolo è disponibile solo nel menu [Pulsante funzioni].

Le opzioni disponibili variano in base ai pulsanti.





















Ruolo	Funzionamento
REC (registrazione video)	Il comando funziona come un pulsante di registrazione di filmati. Premete per avviare o interrompere la registrazione.
Anteprima (Solo)	Blocca il diaframma al valore selezionato. Questo permette di avere un'anteprima della profondità di campo. Il diaframma viene fermato al valore attualmente selezionato mentre è premuto il pulsante. Le opzioni di anteprima possono essere selezionate usando [Blocco] (P. 229).
(bilanciamento del bianco one touch)	Misurate un valore per il bilanciamento del bianco one touch (P. 156). Per misurare il bilanciamento del bianco durante la fotografia, inquadrare un oggetto di riferimento (un pezzo di carta bianca o simile) sul display, premete e tenete premuto il comando e premete il pulsante di scatto. Verrà visualizzato un elenco di opzioni di bilanciamento del bianco one touch, da cui è possibile scegliere la posizione in cui verrà salvato il nuovo valore. Per misurare il bilanciamento del bianco durante la registrazione di video, inquadrare un oggetto di riferimento (un pezzo di carta bianca o simile) sul display, premete e tenete premuto il comando e premete il pulsante di scatto. Verrà visualizzato un elenco di opzioni di bilanciamento del bianco one touch, da cui è possibile scegliere la posizione in cui verrà salvato il nuovo valore.
Sel area AF ([:~:])	Potete scegliere la modalità target AF (P. 80) e la posizione (P. 79). Premete il comando per visualizzare il display di selezione del crocino AF. Usate la ghiera anteriore o posteriore per scegliere la modalità target AF e il multi-selettore o i tasti a freccia per posizionare il crocino AF. • Potete scegliere i comandi usati per questa operazione. «Selezione del crocino AF ([:~:]Seleziona impostazioni schermo)» (P. 102)
[:~:]Home ([:~:]H/P) (AF posizione Home) (Solo)	Richiamate tutte le impostazioni di [Modal. target AF] e [Punto target AF] salvate in precedenza. Le impostazioni della posizione Home vengono salvate utilizzando [[:~:] Imposta Home] (P. 101). • Potete salvare posizioni Home separate per gli orientamenti Paesaggio e Ritratto. «Corrispondenza selezione crocino AF e orientamento della fotocamera (Orientamento collegato [:~:])» (P. 100)

Ruolo	Funzionamento
MF (MF) (pulsante AF/MF)	Consente di passare da AF a MF e viceversa. Premete una volta per selezionare MF e nuovamente per tornare alla modalità precedente. La modalità di messa a fuoco può anche essere selezionata tenendo premuto il pulsante e ruotando una ghiera.
RAW (Qualità RAW) (Solo )	Se si preme il pulsante quando [ ←] è impostato su JPEG, questo passa a RAW+JPEG. Quando [ ←] è impostato su RAW o RAW+JPEG, l'impostazione non cambia. È inoltre possibile scegliere l'impostazione della qualità dell'immagine tenendo premuto il pulsante e ruotando una ghiera.
Immagine prova (TEST) (Solo )	Effettuate uno scatto di prova. È possibile visualizzare gli effetti delle impostazioni selezionate in una fotografia reale. Se tenete premuto il comando mentre premete il pulsante di scatto, potete visualizzare i risultati ma l'immagine non verrà salvata sulla scheda di memoria.
Mod. personaliz. C1-C4 (Solo )	Consente di richiamare le impostazioni per la modalità personalizzata selezionata. Premete una volta il comando per richiamare le impostazioni salvate, una seconda volta per ripristinare le impostazioni precedentemente attive (P. 60). Il comando continua a eseguire questa funzione quando si seleziona una modalità personalizzata con la ghiera delle modalità.
Comp. Esp. ()	Regolate le impostazioni di esposizione. Tenete premuto il comando e ruotate la ghiera anteriore o posteriore. In alternativa, potete premere il pulsante per attivare le impostazioni e ruotare le ghiera. Le regolazioni disponibili variano in base alla modalità di ripresa: [P]: usate la ghiera anteriore o posteriore o <D> per regolare la compensazione dell'esposizione. Usate i pulsanti Δ ∇ per la variazione di programma. [A]: usate la ghiera anteriore o posteriore o <D> per regolare la compensazione dell'esposizione. Usate i pulsanti Δ ∇ per il diaframma. [S]: usate la ghiera anteriore o posteriore o <D> per regolare la compensazione dell'esposizione. Usate i pulsanti Δ ∇ per il tempo di posa. [M]*: usate la ghiera posteriore o Δ ∇ per il tempo di posa. Usate la ghiera anteriore o i pulsanti <D> per il diaframma. [B]: usate la ghiera posteriore o Δ ∇ per scorrere tra Bulb, Time e Composita Live. Usate la ghiera anteriore o i pulsanti <D> per scegliere il diaframma. * Per informazioni sulla regolazione delle impostazioni di esposizione quando è selezionato [Auto] per [ISO] (P. 116,), vedete «Regolazione della compensazione dell'esposizione» (P. 110).
Teleconverter digitale (Q: 2x / Q: 1.4x)	Accendete o spegnete il teleconverter digitale (P. 170). Premete una volta per ingrandire e di nuovo per ridurre. Potete accenderlo/spegnerlo anche quando state registrando un video. Durante la registrazione di un video viene visualizzato un riquadro che indica l'area che sarà ingrandita dal teleconverter digitale.
Comp. eff. trapezio (Solo )	Premete il comando per visualizzare le impostazioni di compensazione dell'effetto trapezio (P. 174). Dopo aver regolato le impostazioni, premete nuovamente il comando per uscire. Per annullare la compensazione dell'effetto trapezio, tenete premuto il comando.

Ruolo	Funzionamento
Compensazione fisheye (魚) (Solo )	Consente di abilitare la correzione del fisheye (P. 175). Premete una volta per abilitare la correzione fisheye. Premere di nuovo per disabilitare. Tenete premuto il pulsante e ruotate la ghiera anteriore o posteriore per scegliere tra le opzioni [Angolo] 1, 2 e 3.
Ingrandisci (Q)	Premete una volta il comando per visualizzare il riquadro dello zoom e di nuovo per ingrandire (P. 83). Premete il comando una terza volta per uscire dallo zoom; per nascondere il riquadro dello zoom, tenete premuto il comando. Utilizzate il multi-selettore, i comandi touch o   per posizionare il riquadro dello zoom.
HDR (Solo )	Consente di abilitare la funzione HDR (P. 166). Premete una volta per abilitare HDR. Premere di nuovo per disabilitare. Tenete premuto il pulsante e ruotate la ghiera anteriore o posteriore per regolare le impostazioni HDR, compreso il bracketing HDR.
ISO	Regolate le impostazioni [ISO] (P. 116). Tenete premuto il comando e ruotate la ghiera anteriore o posteriore. In alternativa, potete premere il pulsante per attivare le impostazioni e ruotare le ghiera. Utilizzate la ghiera anteriore o posteriore o  per regolare le impostazioni.
Bilanc. bianco (Bilanciamento del bianco)	Regolate le impostazioni di [Bilanc. bianco] (P. 154). Tenete premuto il comando e ruotate la ghiera anteriore o posteriore. In alternativa, potete premere il pulsante per attivare le impostazioni e ruotare le ghiera. Utilizzate la ghiera anteriore o posteriore o  per regolare le impostazioni.
Multifunzione (Multi Fn)	Configurate il comando per l'uso come pulsante multi-funzione (P. 220). Tenete premuto il comando e ruotate la ghiera anteriore o posteriore per scegliere la funzione eseguita. La funzione selezionata può essere eseguita premendo il comando.
Picco	Attivate o disattivate il picco di messa a fuoco (P. 106). Premete il comando una volta per attivare il picco e di nuovo per disattivarlo. Quando il picco è attivo, è possibile visualizzare le opzioni di picco (colore, quantità) premendo il pulsante INFO .
 Disp. livello ()	Visualizza il misuratore di livello digitale. La visualizzazione della barra di esposizione nel mirino funziona come un indicatore di livello. Premete di nuovo il comando per uscire. Questa opzione ha effetto quando [ Stile 1] o [ Stile 2] è selezionato per [Stile EVF] (P. 233).
 Seleziona vista (Live View) (Selezione visualizzazione)	Consente di passare dalla fotografia con mirino a quella live view e viceversa. Se è selezionato [Spento] per [Passa a EVF Auto] (P. 255), il display passerà dal mirino al monitor. Tenete premuto il comando per visualizzare le opzioni [Passa a EVF Auto].
Modalità LV (S-OVF) (Solo )	Modifica [Modalità LV] (P. 230) da [Standard] a [S-OVF] e viceversa.
Limitatore AF (AFLimit) (Solo )	Consente di abilitare il limitatore AF (P. 95). Premete una volta per abilitare [Limitatore AF]. Premere di nuovo per disabilitare. Tenete premuto il pulsante e ruotate la ghiera anteriore o posteriore per scegliere tra tre impostazioni memorizzate.

Ruolo	Funzionamento
MF preset (PreMF)	Impostate [Modalità AF] su [PreMF] (P. 75). Premete una volta il comando per abilitare MF preset e di nuovo per ripristinare la modalità di messa a fuoco precedente. In alternativa, è possibile scegliere [Modalità AF] tenendo premuto il comando e ruotando una ghiera.
Impost. Info Obiettivo (Exif Obiettivo)	Richiamate i dati dell'obiettivo salvati in precedenza (P. 251). Richiamate i dati salvati per l'obiettivo corrente dopo averlo sostituito.
Modalità IS (IS)	Attivate o disattivate [Stabilizz img] (P. 140). Premete una volta per selezionare [Spento] e nuovamente per attivare la stabilizzazione dell'immagine. Tenete premuto il comando e ruotate la ghiera anteriore o posteriore per accedere alle opzioni [Stabilizz img].
Controllo sfarfallio	Regolate le impostazioni per [Controllo sfarfallio] (P. 111). Premete il comando per selezionare [Acceso]. Potete regolare il tempo di posa per ottenere migliori risultati mentre visualizzate il banding sul display. Premete di nuovo il comando per visualizzare le informazioni di ripresa e accedere ad altre impostazioni. Tenete premuto il comando per selezionare [Spento] per [Controllo sfarfallio].
Ripresa ND Live (ND) (Solo )	Consente di abilitare il filtro ND live (P. 162). Premete una volta per abilitare [Ripresa ND Live]. Premere di nuovo per disabilitare. Tenete premuto il pulsante e ruotate la ghiera anteriore o posteriore per regolare le impostazioni [Ripresa ND Live].
Spento	Il comando non è utilizzato.
Modalità flash (⚡) (Solo )	Regolate le impostazioni del flash (P. 123). Premete una volta per visualizzare le opzioni del flash, selezionate nuovamente l'opzione evidenziata e uscite. Evidenziate le impostazioni usando la ghiera anteriore o posteriore o $\triangleleft>\triangleright$. <ul style="list-style-type: none"> • Questa funzione può essere assegnata solo ai pulsanti \triangleright e \triangleleft. E' necessario impostare prima [$\blacktriangleleft\blacktriangleright$] su [Funz. diretta].
/☺ (Scatto in sequenza/autoscatto) (Solo )	Scegliete una modalità di scatto (scatto in sequenza/autoscatto) (P. 130). Premete il pulsante per visualizzare le opzioni della modalità drive, quindi scegliete una modalità usando la ghiera anteriore o posteriore o i pulsanti $\triangleleft>\triangleright</math>. • Questa funzione può essere assegnata solo ai pulsanti \triangleright e \triangleleft. E' necessario impostare prima [\blacktriangleleft\blacktriangleright] su [Funz. diretta]. $
 Blocco (blocco comandi touch)	Blocca i comandi touch. Tenete premuto il pulsante una volta per bloccare i comandi touch e nuovamente per sbloccarli. <ul style="list-style-type: none"> • Questa funzione può essere assegnata solo ai pulsanti \triangleright e \triangleleft. E' necessario impostare prima [$\blacktriangleleft\blacktriangleright$] su [Funz. diretta].
Zoom elettrico (W↔T)	Zoom motorizzato per ingrandire e ridurre. Dopo aver premuto il comando, utilizzate i tasti a freccia per ingrandire o ridurre. Utilizzate \triangle o \triangleright per ingrandire e ∇ o \triangleleft per ridurre. <ul style="list-style-type: none"> • Questa funzione può essere assegnata solo ai pulsanti \triangleright e \triangleleft. E' necessario impostare prima [$\blacktriangleleft\blacktriangleright$] su [Funz. diretta].
Stop AF	Sospende la messa a fuoco automatica. La messa a fuoco si blocca e la messa a fuoco automatica viene sospesa mentre è premuto il comando. Si applica solo ai pulsanti  dell'obiettivo.

Ruolo	Funzionamento
☺ Seleziona volto (☺)	Selezionate il volto usato per la messa a fuoco quando la fotocamera rileva più soggetti per il ritratto. Premendo il pulsante si seleziona il volto più vicino al crocino AF attuale. Se è selezionato  Tutto (tutti i crocini) per modalità target AF, premendo il pulsante si seleziona il viso più vicino al centro dell'inquadratura. Per mettere a fuoco su un volto diverso, tenete premuto il pulsante e ruotate la ghiera anteriore o posteriore. Questa opzione può essere utilizzata durante la registrazione di video.
Rilevamento viso e occhi (☺)	Premendo il pulsante quando è selezionata un'opzione diversa da [Spento] per [Rilevamento viso e occhi] (P. 91), si seleziona [Spento]; per ripristinare l'impostazione precedente, premete nuovamente il pulsante. Per modificare l'opzione visualizzata nel menu [Rilevamento viso e occhi], tenete premuto il pulsante e ruotate la ghiera anteriore o posteriore.
Bloc. anello m. a fuoco (🔒)	Premete una volta il comando per disabilitare, e di nuovo per abilitare, l'anello di messa a fuoco dell'obiettivo. Questa opzione è disponibile quando [S AF MF], [C AF MF], [MF], [C AF+TR MF], [Pre MF] o [AF MF] è selezionato per [Modalità AF]. La parte MF dell'indicatore della modalità AF viene visualizzata in grigio mentre l'anello è disabilitato. Nel caso di obiettivi dotati di MF clutch (messa a fuoco manuale), la pressione del pulsante non ha alcun effetto quando l'anello di messa a fuoco si trova nella posizione MF (più vicino al corpo della fotocamera). Il blocco dell'anello di messa a fuoco termina quando si esegue un'operazione come lo spegnimento della fotocamera o il collegamento di un obiettivo diverso.
Visione notturna (LV notturno) (Solo 📷)	Premendo il pulsante quando è selezionato [Spento] per [📷 Visione notturna] (P. 230) si seleziona [On]. Premendo il pulsante quando è selezionato [Acceso] si seleziona [Spento].
AEL (Blocco AE)	Premere il pulsante per bloccare l'esposizione. Premete di nuovo per rilasciarla.
AF-ON	La fotocamera mette a fuoco automaticamente mentre il pulsante di scatto viene premuto (P. 86). La messa a fuoco termina quando il pulsante viene rilasciato.
AE BKT (Solo 📷)	Premendo il pulsante quando è selezionato [Spento] per [AE BKT] si seleziona l'impostazione selezionata in [AE BKT]. Se è selezionata un'opzione diversa da [Spento], premendo il pulsante si seleziona [Spento]. Per scegliere un'opzione per [AE BKT], tenere premuto il pulsante e ruotare la ghiera anteriore o posteriore.
WB BKT (Solo 📷)	Premendo il pulsante quando è selezionato [Spento] per [BKT Bil bian] si seleziona l'impostazione selezionata in [BKT Bil bian]. Se è selezionata un'opzione diversa da [Spento], premendo il pulsante si seleziona [Spento]. Per scegliere un'opzione per [BKT Bil bian], tenere premuto il pulsante e ruotare la ghiera anteriore o posteriore.
FL BKT (Solo 📷)	Premendo il pulsante quando è selezionato [Spento] per [BKT FL] si seleziona l'impostazione selezionata in [BKT FL]. Se è selezionata un'opzione diversa da [Spento], premendo il pulsante si seleziona [Spento]. Per scegliere un'opzione per [BKT FL], tenere premuto il pulsante e ruotare la ghiera anteriore o posteriore.

Ruolo	Funzionamento
ISO BKT (Solo )	Premendo il pulsante quando è selezionato [Spento] per [BKT ISO] si seleziona l'impostazione selezionata in [BKT ISO]. Se è selezionata un'opzione diversa da [Spento], premendo il pulsante si seleziona [Spento]. Per scegliere un'opzione per [BKT ISO], tenere premuto il pulsante e ruotare la ghiera anteriore o posteriore.
ART BKT (Solo )	Attivare o disattivare [ART BKT]. Per scegliere un'opzione per [ART BKT], tenere premuto il pulsante.
BKT messa a fuoco (Solo )	Attivare o disattivare [BKT messa a fuoco]. Per scegliere un'opzione per [BKT messa a fuoco], tenere premuto il pulsante.
Stack messa a fuoco () (Solo )	Attivare o disattivare [Stack messa a fuoco]. Per scegliere un'opzione per [Stack messa a fuoco], tenere premuto il pulsante.
Scatto alta risoluzione () (Solo )	Premendo il pulsante quando è selezionato [Spento] per [Scatto alta risoluzione] si seleziona l'impostazione selezionata in [Scatto alta risoluzione]. Se è selezionata un'opzione diversa da [Spento], premendo il pulsante si seleziona [Spento]. Per scegliere un'opzione per [Scatto alta risoluzione], tenere premuto il pulsante e ruotare la ghiera anteriore o posteriore.
Rilevamento soggetto ()	Premendo il pulsante quando è selezionato [Spento] per [Rilevamento soggetto] si seleziona l'impostazione selezionata in [Rilevamento soggetto]. Se è selezionata un'opzione diversa da [Spento], premendo il pulsante si seleziona [Spento]. Per scegliere un'opzione per [Rilevamento soggetto], tenere premuto il pulsante e ruotare la ghiera anteriore o posteriore.
Funz. diretta () / () / () / ()	Assegna i ruoli ai pulsanti sui tasti a freccia (Δ ∇ \triangleleft \triangleright). È possibile assegnare i seguenti ruoli: Pulsante \triangleleft :  (Selezione crocino AF) Pulsante Δ :  (Compensazione dell'esposizione) Pulsante \triangleright : MF (attiva/disattiva AF/MF) Pulsante ∇ : Bilanc. bianco • I pulsanti \triangleright e ∇ possono essere assegnati ad altre funzioni.
WB AUTO Blocco (Blocco ^{WB} _{AUTO}) (Solo )	Quando si registra un video con il bilanciamento del bianco impostato su [AUTO], premendo il pulsante il bilanciamento del bianco si blocca. Premendolo di nuovo, il blocco viene rilasciato.
 Assist. Vista (BT.709) (Solo )	Permette di attivare o disattivare [ Assist. Vista]. Potete modificare l'impostazione anche quando state registrando un video.
Impost. pattern zebra () (Solo )	Permette di attivare o disattivare [Impost. pattern zebra]. Potete modificare l'impostazione anche quando state registrando un video.

■ Uso delle opzioni multifunzione (Multifunzione)

Assegnate più ruoli a un singolo pulsante.





☞ Per utilizzare l'opzione multifunzione, dovete prima assegnare [Multifunzione] a un comando della fotocamera usando [Impostazioni pulsanti] (P. 213).



Scelta di una funzione

- 1 Tenete premuto il pulsante a cui è stato assegnato [Multifunzione] e ruotate la ghiera anteriore o la ghiera posteriore.
 - Ruotate la ghiera fino ad evidenziare la funzione desiderata. Rilasciate il pulsante per selezionare l'elemento evidenziato.
- 2 Premete il pulsante a cui è stata assegnato [Multifunzione].
- 3 Regolate le impostazioni.





Il pulsante multifunzione può essere usato per:

Controllo alte luci e ombre	Regolate la luminosità utilizzando la ghiera anteriore o posteriore. Premete il pulsante INFO per scegliere l'intervallo di toni (alte luci, ombre o mezzitoni).
Creatore Colore	Usate la ghiera anteriore per regolare la tonalità e quella posteriore per regolare la saturazione.
 ISO  ISO	Scegliete un'impostazione usando la ghiera anteriore o posteriore.
 WB  Bilanc. bianco	
Ingrandisci	Verrà visualizzato il riquadro di zoom.
Aspetto img	Scegliete un'impostazione usando la ghiera anteriore o posteriore.
Modalità  LV	Premete il pulsante per passare da [Standard] a [S-OVF] e viceversa.
Picco	Premete il pulsante per attivare o disattivare la funzione.

- Potete scegliere le opzioni visualizzate.  [Impostazioni multifunzione] (P. 241)
- ☞ Durante la ripresa, [Controllo alte luci e ombre] può essere impostato anche premendo  (compensazione dell'esposizione) e poi premendo il pulsante **INFO**.

■ Registrazione di un video premendo il pulsante dell'otturatore (funzione Shutter)

PASMB 

Configurate il pulsante di scatto come pulsante  (registrazione video). Potete dunque utilizzare un telecomando facoltativo per avviare o interrompere la registrazione quando la ghiera delle modalità viene ruotata su  (video).

Menu	MENU →  → 1. Operazioni →  Funzione Otturatore
------	---





Spento	Non potete usare il pulsante di scatto per registrare filmati nelle seguenti situazioni:
 REC	Premete fino in fondo il pulsante di scatto per iniziare o interrompere la registrazione.









 Il pulsante  non può essere utilizzato per registrare un video quando è selezionate [ REC].

Assegnazione dei ruoli alle ghiera anteriore e posteriore (Funzione ghiera/ Funzione ghiera)

PASMB 

Scegliete i ruoli svolti dalle ghiera anteriore e posteriore.

Menu	MENU →  → 1. Impostazioni ghiera → operazioni → Funzione  Ghiera MENU →  → 1. Impostazioni ghiera → operazioni → Funzione Ghiera 
------	--

- 1 Scegliere una voce da impostare, quindi premete il pulsante .
 - Scegliete una ghiera usando i pulsanti  e  e usate i pulsanti  e  per scegliere un ruolo.
 - Premete il pulsante **INFO** per spostarvi tra le posizioni della leva.
 - Premete il pulsante  quando le impostazioni sono complete.
-  Quando [ Funzione Leva Fn] / [ Funzione Leva Fn] è impostato su un valore diverso da [modalità 1], le funzioni assegnate alla leva 1 sono abilitate anche se la leva è in posizione 2.

Le funzioni che possono essere assegnate in [ Funzione ghiera] sono elencate di seguito.

Ruolo	Funzionamento	Modalità di ripresa				
		P	A	S	M	B
Ps	Variazione di programma (P. 46).	✓	—	—	—	—
Tempo	Scegliete il tempo di posa.	—	—	✓	✓	✓ *
FNo.	Regola il diaframma.	—	✓	—	✓	✓
	Regola la compensazione dell'esposizione.	✓	✓	✓	✓	✓
	Regola la compensazione del flash.	✓	✓	✓	✓	✓
ISO	Regola la sensibilità ISO.	✓	✓	✓	✓	✓
Bilanc. bianco	Regola il bilanciamento del bianco.	✓	✓	✓	✓	✓
CWB Kelvin	Scegliete una temperatura cromatica quando è selezionato CWB (personalizzato) per bilanciamento del bianco.	✓	✓	✓	✓	✓
Spento	Nessuno.	✓	✓	✓	✓	✓

* Consente di passare da Bulb, Time e Composita Live.

Le funzioni che possono essere assegnate in [ Funzione ghiera] sono elencate di seguito.

Ruolo	Funzionamento	Modalità  (modalità esposizione video)			
		P	A	S	M
Tempo	Scegliete il tempo di posa.	—	—	✓	✓
FNo.	Regola il diaframma.	—	✓	—	✓
	Regola la compensazione dell'esposizione.	✓	✓	✓	✓
ISO	Regola la sensibilità ISO.	—	—	—	✓
Bilanc. bianco	Regola il bilanciamento del bianco.	✓	✓	✓	✓
CWB Kelvin	Scegliete una temperatura cromatica quando è selezionato CWB (personalizzato) per bilanciamento del bianco.	✓	✓	✓	✓
 VOL	Regola il livello di volume.	✓	✓	✓	✓
 VOL	Consente di regolare il volume delle cuffie.	✓	✓	✓	✓
Spento	Nessuno.	✓	✓	✓	✓

Modifica della direzione della ghiera (Direzione ghiera)

PASMB 

Scegliete la direzione verso cui ruotare le ghiera per impostare l'esposizione.

Menu	MENU ➔  ➔ 1. Impostazioni ghiera ➔ operazioni ➔ Direzione ghiera
Esposizione	Scegliete la direzione di rotazione delle ghiera per impostare il diaframma e il tempo di posa nelle modalità A , S , M , e B .
Ps	Scegliete la direzione verso cui ruotare le ghiera la variazione di programma (modalità P).



Cambiare le funzioni del multi-selettore

(Impostazioni del multi-selettore)

PASMB 

Scegliete la direzione verso cui ruotare le ghiera per impostare l'esposizione.







Menu	MENU ➔  ➔ 1. Operazioni ➔ Impostazioni multi-selettore
------	--

 Pulsante centrale	<p>Selezionate l'operazione eseguita premendo il multi-selettore. Il multi-selettore può quindi funzionare come un pulsante.</p> <p>[Spento]: Nessun ruolo assegnato. La pressione del multi-selettore non ha alcun effetto.</p> <p>[[::]]: Premete il multi-selettore per regolare le impostazioni per la selezione del crocino AF o la modalità target AF. I tasti a freccia o le ghiera anteriore e posteriore possono essere utilizzati in base all'impostazione selezionata per [[::]]Seleziona imp. schermata (P. 102).</p> <p>[[::]]HP: Il multi-selettore esegue la funzione selezionata per [📷 Pulsante funzioni] > [[::]]Home (P. 101).</p> <p> Questa opzione si applica solo alla fotografia.</p>
 Tasti direzione	<p>Selezionate l'operazione eseguita inclinando il multi-selettore. Il multi-selettore viene normalmente utilizzato per posizionare il crocino AF, ma questa funzione può essere disabilitata per impedire operazioni indesiderate.</p> <p>[Spento]: Nessuna funzione assegnata</p> <p>[[::]]: Il multi-selettore può essere utilizzato per posizionare il crocino AF.</p>

Menu

MENU →  → 1. Operazioni → Impostaz. leva Fn

■ Configurare la leva Fn

 Funzione Leva Fn	<p>Scegliete il ruolo svolto dalla leva Fn per le modalità di fotografia. La leva Fn può essere utilizzata per scegliere i ruoli delle ghiera anteriore e posteriore o per richiamare le impostazioni di messa a fuoco. Potete inoltre selezionare la modalità video.</p> <p>Questa impostazione ha effetto nelle modalità P, A, S, M e B (modalità fotografia). L'opzione selezionata usando [ Funzione leva Fn] nel menu video n ha effetto nella modalità  (video).</p>
 Funzione Leva Fn	<p>Scegliete il ruolo svolto dalla leva Fn in modalità  (video).</p> <p>La leva Fn può essere utilizzata per scegliere i ruoli delle ghiera anteriore e posteriore o per richiamare le impostazioni di messa a fuoco.</p> <p>I ruoli assegnati alla leva Fn usando questo elemento diventano effettivi in modalità  (video).</p> <p>Nelle modalità P, A, S, M, e B (fotografia), la leva  Fn svolge il ruolo selezionato.</p>
Leva Fn/Leva Accensione	<p>La leva Fn può essere utilizzata come selettore on/off. Utilizzate questa funzione se desiderate utilizzare la mano destra per accendere o spegnere la fotocamera durante la ripresa.</p>

■ Configurazione di [📷 Funzione Leva Fn]

- 1 Selezionare [📷 Funzione Leva Fn] nella schermata [Impostazioni leva Fn] e premere il pulsante **OK**.

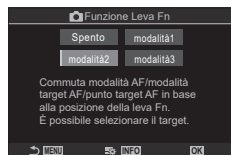

Schermata
📷 Funzione Leva Fn

Spento	La modifica della posizione della leva Fn non ha alcun effetto.
modalità1	Consente di spostarsi tra le funzioni delle ghiera anteriore e posteriore. Le funzioni per Posizione 1 e 2 sono conformi all'impostazione selezionata per [📷 Funzione ghiera] (P. 221).
modalità2	Consente di spostarsi tra due gruppi di impostazioni precedentemente selezionate per [Modalità AF], [Modal. target AF] e [Punto target AF]. Premete il pulsante INFO e mettere un segno di spunta (✓) accanto a un'impostazione che desiderate richiamare con la leva Fn . Per rimuovere la spunta, premete nuovamente il pulsante OK . [Modalità AF]: S-AF, C-AF, ecc... [Modal. target AF]: [·] Singolo, [📷] Tutto, ecc... [Punto target AF]: posizione del crocino AF.
modalità3	Consente di attivare la modalità di scatto. Potete passare alla modalità 📹 (video) senza ruotare la ghiera delle modalità.

⚠ Quando è selezionato [modalità3], [📹 Funzione leva Fn] non può essere usato (P. 226).

⚠ Questa funzione non può essere usata nei seguenti casi.

- [Leva Fn/Leva Accen] (P. 227) è impostato su [ON/OFF] o [OFF/ON].

■ Configurazione di [📹 Funzione Leva Fn]

- 1 Selezionare [📹 Funzione Leva Fn] nella schermata [Impostazioni leva Fn] e premere il pulsante **OK**.

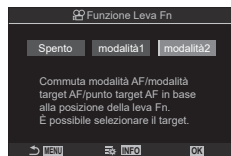

Schermata 📹 Funzione
Leva Fn

Spento	La modifica della posizione della leva Fn non ha alcun effetto.
modalità1	Consente di spostarsi tra le funzioni delle ghiera anteriore e posteriore. Le funzioni per Posizione 1 e 2 sono conformi all'impostazione selezionata per [📹 Funzione ghiera] (P. 221).

modalità2	<p>Consente di spostarsi tra due gruppi di impostazioni precedentemente selezionate per [Modalità AF], [Modal. target AF] e [Punto target AF].</p> <p>Premete il pulsante INFO e mettere un segno di spunta (✓) accanto a un'impostazione che desiderate richiamare con la leva Fn.</p> <p>Per rimuovere la spunta, premete nuovamente il pulsante OK.</p> <p>[Modalità AF]: S-AF, C-AF, ecc...</p> <p>[Modal. target AF]: [•]Small, [■]Tutto, ecc...</p> <p>[Punto target AF]: posizione del crocino AF</p>
------------------	--

ⓘ Questa funzione non può essere usata nei seguenti casi.

- [modalità3] è selezionato per [📷 Funzione leva Fn] (P. 225).
- [Leva Fn/Leva Accen] (P. 227) è impostato su [ON/OFF] o [OFF/ON].

■ Uso di [modalità2] di [📷 Funzione leva Fn] / [📷 Funzione leva Fn]

Quando è selezionato [modalità2] per [📷 Funzione leva Fn]/[📷 Funzione leva Fn], la fotocamera memorizzerà impostazioni di messa a fuoco separate per le posizioni 1 e 2.

- 1 Ruotate la leva **Fn** sulla posizione 1 e configurare le impostazioni AF.

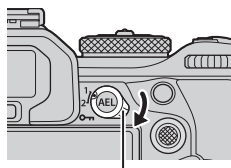

- La fotocamera può memorizzare le impostazioni spuntate (✓) in:

[Modalità AF]:	S-AF, C-AF, ecc...
[Modal. target AF]:	[•]Small, [■]Tutto, ecc...
[Punto target AF]:	Posizione crocino AF

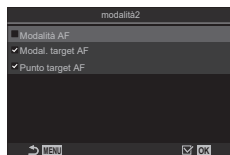

- 2 Ripetete il processo per la posizione 2.

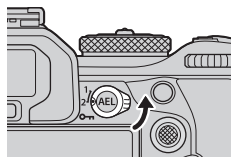



- 3 Ruotate la leva nella posizione desiderata per richiamare le impostazioni salvate.

■ Configurare [Leva Fn/Leva Accensione]

- 1 Selezionare [Leva Fn/Leva Accen] nella schermata [Impostazioni leva Fn] e premere il pulsante .



Fn	Questa leva funziona in base alle opzioni selezionate per  Funzione Leva Fn] e  Funzione Leva Fn] (P. 226).
ON/OFF	La leva funziona come leva on/off. La posizione 1 è attiva e la posizione 2 è spenta.
OFF/ON	La leva funziona come leva on/off. La posizione 1 è spenta e la posizione 2 è attiva.





-  La leva ON/OFF non può essere utilizzata per spegnere la fotocamera quando è selezionato [ON/OFF] o [OFF/ON]. Anche  Funzione Leva Fn] e  Funzione Leva Fn] non sono disponibili.



Obiettivi con zoom motorizzato (Impost. zoom elettronico)

PASMB

Scegliete la velocità alla quale gli obiettivi zoom motorizzati aumentano o diminuiscono quando viene ruotata la ghiera dello zoom. Regolate la velocità dello zoom se è così veloce da risultare difficile inquadrare il soggetto.

Menu	MENU →  → 1. Operazioni in Impost. zoom elettronico
------	---



 Velocità zoom elet. Velocità zoom	Imposta la velocità dello zoom per la modalità  (fotografia). [Basso]: zoom lento. Una buona scelta quando sono necessari aggiustamenti precisi. [Normale]: velocità di zoom normale. [Alto]: zoom veloce.
 Velocità zoom elet. Velocità zoom	Imposta la velocità dello zoom per la modalità  (video) [Basso]: zoom lento. Una buona scelta quando sono necessari aggiustamenti precisi. [Normale]: velocità di zoom normale. [Alto]: zoom veloce.

-  Anche se sono visualizzate le stesse opzioni per la modalità  (fotografia) e la modalità  (video), le velocità effettive dello zoom sono diverse.

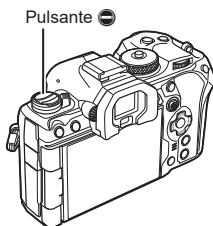
Il pulsante  può essere disabilitato.



Menu	MENU →  → 1. Operazioni →  Blocco
------	--

Spento	Il pulsante  può essere usato.
Attivato	Il pulsante  non può essere usato.

Scegliere cosa succede quando si preme il pulsante di scatto durante lo zoom in Live View (Mod. Close Up LV)

Scegliete opzioni di visualizzazione da utilizzare con lo zoom di messa a fuoco.

Menu	MENU →  → 2. Operazioni → Mod. Close Up LV
------	--

- Per ulteriori informazioni sulle opzioni di zoom in live view, leggete la spiegazione a pagina P. 83.

Mod. Close Up LV	<p>Scegliete cosa succede se il pulsante di scatto viene premuto a metà durante lo zoom di messa a fuoco.</p> <p>[modalità1]: lo zoom di messa a fuoco termina. È possibile controllare la composizione dopo aver messo a fuoco utilizzando lo zoom di messa a fuoco.</p> <p>[modalità2]: lo zoom di messa a fuoco rimane attivo mentre la fotocamera mette a fuoco. Componete lo scatto prima di mettere a fuoco, quindi aumentate lo zoom per una messa a fuoco precisa e scattate una foto con zoom infinito.</p>
-------------------------	--

Scegliere il comportamento del controllo usato per l'anteprima profondità di campo

PASMB

Scegliete il comportamento del comando utilizzato per l'anteprima della profondità di campo.

Menu	MENU →  → 2. Operazioni → 
------	---













	<p>Scegliete il comportamento del comando utilizzato per l'anteprima della profondità di campo.</p> <p>[Spento]: l'apertura del diaframma si arresta quando si preme il comando.</p> <p>[Acceso]: l'apertura del diaframma si arresta quando si preme il comando; per terminare l'anteprima della profondità di campo, premete il comando una seconda volta.</p>
---	--

Opzioni della pressione prolungata del pulsante (Tempo della pressione prolungata)

PASMB

Scegliete per quanto tempo i pulsanti devono essere premuti per eseguire ripristini e altre funzioni simili per varie funzioni. Per facilità d'uso, i tempi di attesa dei pulsanti possono essere impostati separatamente per caratteristiche diverse.

Menu	MENU →  → 2. Operazioni → Tempo press. prolung.
------	---

Arresta LV 	<p>Impostate il tempo di mantenimento del pulsante per ogni funzione. [0.5sec] - [3.0sec]</p>
Ripristina cornice LV 	
Ripristina 	
Ripristina 	
Ripristina 	
Ripristina 	
Ripristina 	
Ripristina 	
Ripristina 	
Chiama Passa a EVF Auto	
Ripristina 	
Arresta 	
Interruttore  blocco	
Arresta Scansione tremolio	
Rich imp BKT Bil bian	
Rich imp BKT ART	
Rich imp BKT mes a fuo	
Rich imp 	

Funzioni per la regolazione della visualizzazione Live View

Cambiare l'aspetto del display

(Modalità LV)
PASMB

Aumentate il range dinamico del display del mirino, aumentando la quantità di dettagli visibili in alte luci e ombre in modo simile ai mirini ottici. Questa impostazione ha effetto sul mirino, sul monitor e sull'uscita HDMI.

Menu	MENU → → 3. Live View → Modalità LV
------	--

Standard	Gli effetti dell'esposizione, il colore e altre impostazioni sono visibili nel mirino.
S-OVF	Gli effetti dell'esposizione, del bilanciamento del bianco, degli Art Filter e altre impostazioni di scatto non sono visibili nel mirino.

- Quando è selezionato [S-OV] appare sul display «S-OV».

Rendere il display più facile da vedere in luoghi bui

(Visione notturna)
PASMB

Aumentate la luminosità del display per renderlo più facile da vedere in luoghi bui.

Menu	MENU → → 3. Live View → Visione notturna
------	---

Spento	Visualizzazione normale.
Attivato	La luminosità è regolata per facilitare la visione. La luminosità e i colori dell'anteprima differiscono dalla foto finale.

- Quando è selezionato [Acceso] appare sul display «LV notturno».
- ① [Parte fotogr] verrà impostato su [Normale] quando è selezionato [Acceso].

Velocità di visualizzazione nel mirino

(Parte fotogr)
PASMB

Scegliete la velocità di aggiornamento del mirino.

Menu	MENU → → 3. Live View → Parte fotogr
------	--

Normale	La velocità dei fotogrammi standard. Questa è la scelta preferita nella maggior parte delle situazioni.
Alto	Consente di uniformare il movimento di soggetti in rapido movimento. I soggetti in rapido movimento sono più facili da rilevare. Questa impostazione torna automaticamente a [Normale] se la temperatura interna della fotocamera aumenta durante la ripresa.

Potete visualizzare in anteprima gli effetti dei filtri artistici nel monitor o nel mirino durante le riprese. Alcuni filtri possono far sì che il movimento del soggetto appaia a scatti, ma questo fenomeno può essere ridotto al minimo in modo da non influenzare la fotografia.

Menu	MENU ➔  ➔ 3. Live View ➔ Modalità art Live View
------	---

modalità1	Gli effetti dei filtri artistici possono essere visualizzati in anteprima durante lo scatto.
modalità2	Mentre il pulsante di scatto viene premuto a metà, la fotocamera dà la priorità a mantenere la velocità di visualizzazione e riduce gli effetti dei filtri artistici sulla visualizzazione di anteprima. Il movimento risulta fluido.

Ridurre lo sfarfallio con illuminazione fluorescente e simile. Selezionate questa opzione se lo sfarfallio rende il display difficile da visualizzare.

Menu	MENU ➔  ➔ 3. Live View ➔ LV anti-sfarfallio
------	---

Auto	La fotocamera rileva e riduce lo sfarfallio.
50Hz	Consente di ridurre lo sfarfallio in condizioni di illuminazione di lavoro o all'aperto con corrente alternata con una frequenza di 50 Hz.
60Hz	Consente di ridurre lo sfarfallio in condizioni di illuminazione di lavoro o all'aperto con corrente alternata con una frequenza di 60 Hz.
Spento	Riduzione tremolio spenta. • Questa opzione non è disponibile quando viene selezionato [Acceso] per [Ripresa anti-sfarfallio] (P. 139).

Scegliete la visualizzazione usata quando il monitor è invertito per autoritratti.

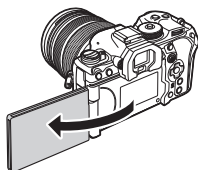

Menu	MENU →  → 3. Live View → Assist Selfie
------	--

Spento	La visualizzazione non cambia quando il monitor viene invertito.
Attivato	Quando viene invertito per gli autoritratti, il monitor mostra un'immagine speculare della vista attraverso l'obiettivo.

Funzioni per la configurazione della visualizzazione delle informazioni

Selezione dello stile visualizzazione dell'obiettivo **(Stile EVF)**

PASMB 

Menu	MENU →  → 4. Informazioni → Stile EVF
------	---

 Stile 1 /  Stile 2	Simile ai display del mirino della videocamera.	
 Stile 3	Lo stesso del display del monitor.	

■ Visualizzazione del mirino durante la ripresa con il mirino (Stile 1/ Stile 2)

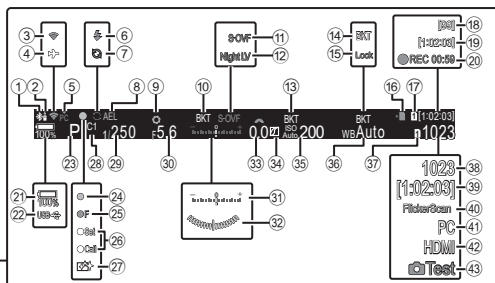

- | | |
|--|---|
| ① Connessione Bluetooth [®] attivaP. 265, 285 | ②① Livello batteria.....P. 32 |
| ② TelecomandoP. 285 | ②② Ailm. tramite USB PDP. 292 |
| ③ Connessione LAN wireless....., 272 | ②③ Modalità di scattoP. 45 |
| ④ Modalità aereoP. 265 | ②④ Indicatore di conferma AFP. 42 |
| ⑤ Connessione attiva a computer (Wi-Fi)P. 272 | ②⑤ SH2 Avviso diaframma.....P. 130 |
| ⑥ FlashP. 121 (lampeggiante: caricamento in corso, spia accesa: ricarica completata) | ②⑥ Funzioni IMPOSTA e RICHIAMA..P. 299 |
| ⑦ Pro Capture attivo.....P. 137 | ②⑦ Rimozione della polvereP. 311 |
| ⑧ Blocco AEP. 112 | ②⑧ Modalità Personalizza.....P. 58 |
| ⑨ AntepremaP. 229 | ②⑨ Tempo di posaP. 45 – 49 |
| ⑩ BKT AEP. 178 | ③⑩ Valore dell'aperturaP. 45 – 47 |
| ⑪ Modalità LV.....P. 230 | ③① Compensazione dell'esposizioneP. 109 |
| ⑫ Visione notturna.....P. 230 | ③② Misuratore di livello *1P. 238 |
| ⑬ BKT ISO.....P. 180 | ③③ Valore di compensazione dell'esposizioneP. 109 |
| ⑭ BKT Bil bianP. 179 | ③④ Controllo alte luci e ombreP. 220 |
| ⑮ Auto BloccoP. 157 | ③⑤ Sensibilità ISOP. 116 |
| ⑯ Indicatore di scrittura su schedaP. 23, 27 | ③⑥ Bilanciamento del bianco.....P. 154 |
| ⑰ Salva Slot P. 248 | ③⑦ Salva impostazioni P. 248 |
| ⑱ Numero massimo di scatti continuiP. 132 | ③⑧ Numero di immagini memorizzabili.....P. 336 |
| ⑲ Tempo di registrazione disponibile.....P. 336 | ③⑨ Tempo di registrazione disponibile.....P. 336 |
| ⑳ Tempo registrazione (visualizzato durante la registrazione).....P. 61 | ④① Controllo sfarfallio.....P. 111 |
| | ④② Connessione attiva a computer (USB)*2.....P. 289 |
| | ④③ Uscita HDMIP. 186 |
| | ④④ Immagine prova.....P. 215 |

*1 Visualizzato quando si preme a metà il pulsante di scatto. [= Misuratore di livello] (P. 238)

*2 Visualizzato solo quando si è collegati a OM Capture e il computer è attualmente selezionato nel menu [RAW/Controllo] come unica destinazione delle nuove immagini (P. 281).

Scegliete gli indicatori elencati nel display Live View.

Potete visualizzare o nascondere gli indicatori di impostazione della ripresa. Usate questa opzione per scegliere le icone che appaiono sul display.

Potete configurare tre set di impostazioni di visualizzazione per la modalità di fotografia e due set per la modalità di registrazione dei filmati.

Menu	MENU ➔ ⚙ ➔ 4. Informazioni ➔ 📷 Impostaz. info
	MENU ➔ ⚙ ➔ 4. Informazioni ➔ 👤 Impostaz. info

■ Configurare KImpostaz. info

1 Selezionate un indicatore che desiderate visualizzare quando viene premuto il pulsante **INFO** e mettete un segno di spunta (✓) accanto ad esso.

- Selezionate un'opzione con $\Delta \nabla$ e premete il tasto **OK** per mettere un segno di spunta (✓) accanto ad essa. Per rimuovere la spunta, premete nuovamente il pulsante **OK**.

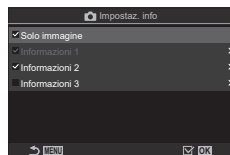

Schermata di configurazione
📷 Impostaz. info

Solo img	Non verrà visualizzata alcuna informazione.
Informazioni 1	Selezionate un'opzione con $\Delta \nabla$ e premete il tasto OK per mettere un segno di spunta (✓) accanto ad essa.
Informazioni 2	Per rimuovere la spunta, premete nuovamente il pulsante OK . Per impostare i dettagli di una voce da visualizzare, premere \triangleright . È possibile impostare le seguenti voci.
Informazioni 3	[🔋] / [Alte luci e ombre] / [Misuratore di livello] / [Informazioni sulla batteria] / [Funzionamento silenzioso]

🔒 Il set attualmente in uso non può essere disabilitato, ma gli elementi da visualizzare possono essere configurati.

■ Configurare nImpostaz. info

1 Selezionate un indicatore che desiderate visualizzare quando viene premuto il pulsante **INFO** e mettete un segno di spunta (✓) accanto ad esso.

- Selezionate un'opzione con Δ ∇ e premete il tasto \odot per mettere un segno di spunta (✓) accanto ad essa. Per rimuovere la spunta, premete nuovamente il pulsante \odot .

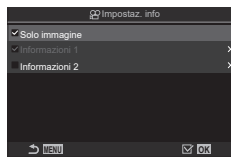

Schermata di configurazione
Impostaz. info

Solo img	Non verrà visualizzata alcuna informazione.
Informazioni 1	Selezionate un'opzione con Δ ∇ e premete il tasto \odot per mettere un segno di spunta (✓) accanto ad essa. Per rimuovere la spunta, premete nuovamente il pulsante \odot .
Informazioni 2	Per impostare i dettagli di una voce da visualizzare, premere \triangleright . È possibile impostare le seguenti voci. [Misuratore di livello] / [Informazioni sulla batteria] / [Stabilizz img] / [Modalità foto] / [Bilanc. bianco] / [Modalità AF] / [Rilevamento viso e occhi] / [Misuratore registraz. suono] / [Volume cuffie] / [Timecode] / [Funzionamento silenzioso] / [Griglia]

Il set attualmente in uso non può essere disabilitato, ma gli elementi da visualizzare possono essere configurati.





■ Scelta di un display

Premete il pulsante **INFO** durante la ripresa per scorrere le schermate selezionate.
☞ «Visualizzazione dei dettagli» (P. 40)

Configurazione del display quando si preme il pulsante di scatto a metà (Info premendo = a metà) **PASMB**





È possibile configurare il display per quando il pulsante di scatto viene premuto a metà.

Menu	MENU ➔ ☞ ➔ 4. Informazioni ➔ Info premendo = a metà
Spento	Quando il pulsante di scatto è premuto a metà, non viene visualizzata alcuna informazione.
On1	Quando il pulsante di scatto è premuto a metà, vengono visualizzate solo le seguenti voci relative all'esposizione. <ul style="list-style-type: none"> • Tempo di posa • Diaframma • Valore di compensazione dell'esposizione • Differenza dall'esposizione ottimale • Sensibilità ISO
On2	Il display non cambia anche quando il pulsante di scatto viene premuto a metà.

Scegliete le informazioni che possono essere visualizzate premendo il pulsante **INFO** nel display del mirino. Solo come è possibile con il monitor, potete visualizzare un istogramma o un misuratore di livello nel mirino premendo il pulsante **INFO**. Questo elemento è usato per scegliere i tipi di display disponibili. Questa opzione ha effetto quando la fotocamera è in modalità fotografia e [ Stile 1] o [ Stile 2] è selezionato per [Stile EVF] (P. 233). L'opzione selezionata per [ Impostaz. Info] ha effetto in modalità  (P. 236).





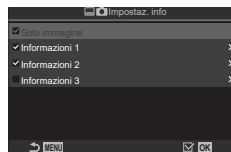

Menu	MENU →  → 4. Informazioni →  Impostaz. info
------	--

1 Selezionate un indicatore che desiderate visualizzare quando viene premuto il pulsante **INFO** e mettete un segno di spunta (✓) accanto ad esso.

- Selezionate un'opzione con   e premete il tasto  per mettere un segno di spunta (✓) accanto ad essa. Per rimuovere la spunta, premete nuovamente il pulsante .



Schermata di configurazione
 Impostaz. info

Solo img	Non verrà visualizzata alcuna informazione.
Informazioni 1	<p>Selezionate un'opzione con   e premete il tasto  per mettere un segno di spunta (✓) accanto ad essa. Per rimuovere la spunta, premete nuovamente il pulsante .</p> <p>Per impostare i dettagli di una voce da visualizzare, premere .</p> <p>È possibile impostare le seguenti voci.</p> <p>[]: viene sovrapposto un istogramma al display nel mirino.</p> <p>[Alte luci e ombre]: tinte applicate ad aree sovraesposte e sottoesposte.</p> <p>[Misuratore di livello]: il misuratore di livello.</p> <p>[Informazioni sulla batteria]: Informazioni relative alle batterie.</p>
Informazioni 2	
Informazioni 3	

 Il set attualmente in uso non può essere disabilitato, ma gli elementi da visualizzare possono essere configurati.

Visualizzare il misuratore di livello quando il pulsante di scatto viene premuto a metà (☐ = Misuratore di livello)

PASMB

Scegliete se il misuratore di livello può essere visualizzato nel mirino premendo a metà corsa il pulsante di scatto quando [☐Stile 1] o [☐Stile 2] è selezionato per [Stile EVF].



Viene visualizzato quando si preme il pulsante di scatto a metà

Menu	MENU → ⚙ → 4. Informazioni → ☐ = Misuratore di livello
Attivato	Il misuratore di livello viene visualizzato nel mirino quando si preme a metà il pulsante di scatto. Il misuratore di livello appare al posto della barra di esposizione.
Spento	Il misuratore di livello non viene visualizzato.

Opzioni guida per inquadratura

(Impostazioni griglia/ Impostazioni griglia)

PASMB

Menu	MENU → → 5. Griglia/Altri Display → Impostazioni griglia MENU → → 5. Griglia/Altri Display → Impostazioni griglia
------	---

Colore display	Scegliete il colore visualizzato. [Preset 1]: Vengono utilizzate le impostazioni di [Colore di preset 1]. [Preset 2]: Vengono utilizzate le impostazioni di [Colore di preset 2].
Esclusivo per (Solo Impostazioni griglia)	Scegliete se utilizzare un'impostazione esclusiva per i filmati quando si visualizzano le guide nel modo (filmato). [Spento]: Viene usata la stessa impostazione di quando si è in modalità fotografia. [Acceso]: Vengono usate le impostazioni dedicate alla modalità di registrazione dei filmati.
Griglia visibile	Selezionate il tipo di guide visualizzate. Scegliete tra: [Off] / / / / / / (Solo Impostazioni griglia) • Quando è selezionato, le guide sono regolate per un filmato 16:9 quando vengono ripresi i filmati in modalità fotografia fissa. A seconda dell'opzione selezionata per [←:], le guide possono essere visualizzate con proporzioni di 17:9.
Colore Preset 1	[R]: Aumentate il numero per enfatizzare la tinta rossa. [G]: Aumentare il numero per enfatizzare la tinta verde.
Colore Preset 2	[B]: Aumentate il numero per enfatizzare la tinta blu. [α]: Aumentare il numero per rendere il colore delle guide più profondo.

Le guide configurate qui non sono visualizzate durante lo Stack messa a fuoco (P. 164).

Le impostazioni regolate qui vengono usate anche quando si seleziona [Stile 3] per [Stile EVF].

Opzioni griglia per inquadratura nel mirino

(Impostazioni griglia)

PASMB

Scegliete se visualizzare una griglia di inquadratura nel mirino. Potete anche scegliere il colore e il tipo della guida. Questa opzione ha effetto quando la fotocamera è in modalità fotografia e [Stile 1] o [Stile 2] è selezionato per [Stile EVF] (P. 233). L'opzione selezionata per [Impostaz. Info] ha effetto in modalità (P. 236).

Menu	MENU → → 5. Griglia/Altri Display → Impostazioni griglia
Esclusivo per	Scegliete se utilizzare un'impostazione esclusiva per il mirino quando si visualizzano le guide nel mirino. [Spento] : Viene usata la stessa impostazione di quando si usa il monitor. [Acceso] : Viene usata l'impostazione specifica per il mirino.
Colore display	Scegliete il colore visualizzato. [Preset 1] : Vengono utilizzate le impostazioni di [Colore di preset 1]. [Preset 2] : Vengono utilizzate le impostazioni di [Colore di preset 2].
Griglia visibile	Selezionate il tipo di guide visualizzate. Scegliete tra: [Spento] / / / / / / • Quando è selezionato, le guide sono regolate per un filmato 16:9 quando vengono ripresi i filmati in modalità fotografia fissa. A seconda dell'opzione selezionata per [←:], le guide possono essere visualizzate con proporzioni di 17:9.
Colore Preset 1	[R] : Aumentate il numero per enfatizzare la tinta rossa. [G] : Aumentare il numero per enfatizzare la tinta verde. [B] : Aumentate il numero per enfatizzare la tinta blu.
Colore Preset 2	[α] : Aumentare il numero per rendere il colore delle guide più profondo.

Scelta delle impostazioni disponibili mediante Multi-Fn (Impostazioni multifunzione)





PASMB 

Scegliete le impostazioni a cui è possibile accedere tramite pulsanti multifunzione.

Menu	MENU ➔  ➔ 5. Griglia/Altri Display ➔ Impostazioni multifunzione
------	---

1 Selezionate un indicatore che desiderate visualizzare quando viene premuto il pulsante **INFO** e mettete un segno di spunta (✓) accanto ad esso.

- Selezionate un'opzione con Δ ∇ e premete il tasto \odot per mettere un segno di spunta (✓) accanto ad essa. Per rimuovere la spunta, premete nuovamente il pulsante \odot .

Controllo alte luci e ombre	Modificate l'impostazione usando la ghiera anteriore o posteriore. Premete il pulsante INFO per cambiare l'area (Alte luci, mezzitoni, ombra) da configurare.
Creatore Colore	Cambiate la tinta con la ghiera dei caratteri e la saturazione con la ghiera posteriore.
 ISO  ISO	Modificate l'impostazione usando la ghiera anteriore o posteriore.
 WB  Bilanc. bianco	
Ingrandisci	Verrà visualizzato un riquadro di zoom.
Aspetto img	Modificate l'impostazione usando la ghiera anteriore o posteriore.
Modalità  LV	L'impostazione passa da [Standard] a [S-OVF] e viceversa ad ogni pressione del pulsante.
Picco	Si accende e si spegne ad ogni pressione del pulsante.

Avviso esposizione istogramma (Imposta Istogramma)

PASMB 

Scegliete i livelli di luminosità che l'istogramma mostra come sovraesposti (alte luci) o sottoesposti (ombre). Questi livelli vengono utilizzati per gli avvisi riguardanti l'esposizione nelle visualizzazioni dell'istogramma durante lo scatto e la riproduzione di foto.

- Le aree visualizzate in rosso o in blu nel monitor e nel mirino [Alte luci e ombre] vengono anche selezionate in base ai valori scelti per questo opzione.

Menu	MENU ➔  ➔ 5. Griglia/Altri Display ➔ Imposta Istogramma
------	---

Alte Luci	Scegliete la luminosità minima per l'avviso delle alte luci. [245] – [255]
Ombra	Scegliete la luminosità massima per l'avviso delle ombre. [0] – [10]

Impostazioni relative al funzionamento e alla visualizzazione dei menu

Configurazione del cursore nella schermata del menu

(Impostazioni menu cursore)

PASMB 

Scegliete dove verrà visualizzato il cursore quando si apre il menu o si passa a una pagina diversa.

Menu	MENU →  → 2. Operazioni → Impostazioni menu cursore
------	---

Posizione cursore pagina	[Salva]: Quando si passa a una pagina diversa, il cursore appare dove era l'ultima volta che la pagina è stata aperta. [Ripristina]: Ogni volta che si passa a una pagina diversa, il cursore appare all'inizio della pagina.
Posizione iniziale menu	[Di recente]: Quando si apre il menu, vengono richiamate l'ultima scheda, pagina e posizione del cursore utilizzate. [O₁]: Quando aprite il menu, viene visualizzata la prima pagina della scheda [O₁] . [My]: Quando aprite il menu, viene visualizzata la prima pagina della scheda [My] .
Scorciatoia a Imp. modal. B	La fotocamera può essere configurata per aprire il menu specifico della modalità quando si preme il pulsante MENU in modalità B . [Spento]: Il menu si apre secondo l'impostazione di [Posizione iniziale menu]. [Acceso]: si apre [Live Bulb] (P. 177), [Live Time] (P. 177), o [Impostazioni composita] (P. 177), a seconda della modalità selezionata.

Scegliere come muoversi tra le pagine con la ghiera posteriore (Loop scheda Menu)

PASMB

Scegliere se scorrere le pagine solo all'interno della stessa scheda di menu quando si gira la ghiera posteriore.

Menu	MENU ➔ ➔ 1. Operazioni ➔ Impostazioni ghiera ➔ Loop scheda Menu
------	---

No	<p>Quando passate all'ultima pagina girando la ghiera posteriore e la girate ulteriormente, viene visualizzata la prima pagina della scheda successiva.</p> <p>Quando passate alla prima pagina girando la ghiera posteriore e la girate ulteriormente, viene visualizzata l'ultima pagina della scheda precedente.</p>
Si	<p>Quando passate all'ultima pagina girando la ghiera posteriore e la girate ulteriormente, viene visualizzata la prima pagina della scheda corrente.</p> <p>Quando passate alla prima pagina girando la ghiera posteriore e la girate ulteriormente, viene visualizzata l'ultima pagina della scheda corrente.</p>

Questa impostazione è efficace solo quando si aziona la ghiera posteriore. Quando usate <|> per cambiare pagina, funziona esattamente allo stesso modo di quando è selezionato [No].

[Si]/[No] Predefinito

(Imp. Priorità)

PASMB

Selezionate l'opzione evidenziata per impostazione predefinita quando viene visualizzata una conferma [Si]/[No].

Menu	MENU ➔ ➔ 2. Operazioni ➔ Imp. Priorità
------	--

No	[No] è evidenziato per impostazione predefinita.
Si	[Si] è evidenziato per impostazione predefinita.

Impostazioni «Il mio menu»

Utilizzo di «Il mio menu»

Potete utilizzare «Il mio menu» per creare una scheda menu personalizzata contenente solo gli elementi selezionati. «Il mio menu» può contenere fino a 5 pagine di 7 elementi ciascuna. È possibile eliminare elementi o modificare la pagina o l'ordine degli elementi.

«Il mio menu» non contiene elementi al momento dell'acquisto.

1 Premete il pulsante **MENU** per visualizzare i menu.

2 Evidenziate un elemento da includere in «Il mio menu».

- Qualsiasi voce dei menu da **M1** a **M7** e può essere aggiunta a «Il mio menu» se appare sullo schermo con le schede visualizzate.
- A «Il mio menu» possono essere aggiunte anche altre voci. Se la voce di menu può essere aggiunta, viene visualizzato «My» nell'angolo in alto a destra del display.

3 Premete il pulsante **OK**.

- Vi verrà richiesto di scegliere una pagina. Usate **Δ**/**∇** sui tasti a freccia per scegliere la pagina «Il mio menu» a cui aggiungere l'elemento.

L'elemento può essere aggiunto a «Il mio menu»

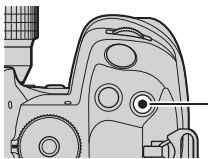
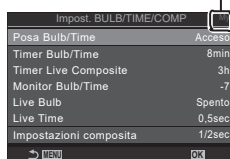

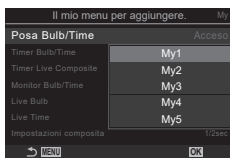

Pulsante **OK**

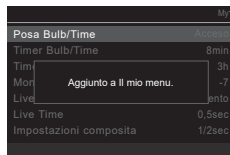

4 Premete il pulsante per aggiungere l'elemento alla pagina selezionata.

- La fotocamera mostrerà un messaggio che informa che l'elemento è stato aggiunto a «Il mio menu».



- Gli elementi che sono stati aggiunti a «Il mio menu» sono indicati dal numero della pagina «Il mio menu».
- Gli elementi possono essere rimossi da «Il mio menu» premendo il pulsante . Verrà visualizzata una finestra di conferma; per procedere, evidenziate [Si] e premete il pulsante .

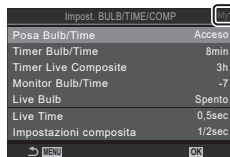

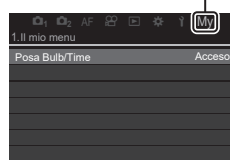

- Gli elementi salvati in «Il mio menu» vengono aggiunti alla scheda My («Il mio menu»).

Scheda My («Il mio menu»)



5 Per accedere a «Il mio menu», selezionate la scheda «MY».

 È possibile fare in modo che la fotocamera visualizzi prima «Il mio Menu» quando si preme il pulsante **MENU**.  «Configurazione del cursore nella schermata del menu (Impostazioni menu cursore)» (P. 242)

■ Gestione di «Il mio menu»



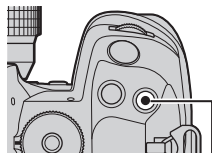

È possibile riordinare gli elementi in «Il mio menu» o spostarli da una pagina all'altra, oppure rimuoverli tutti insieme.

1 Premete il pulsante **MENU** per visualizzare i menu.

2 Visualizzate la pagina de «Il mio menu» che desiderate modificare e premete il pulsante .



Pulsante 

- Verranno visualizzate le opzioni di seguito.
[Riorganizza ordine]: consente di modificare l'ordine degli elementi o delle pagine. Usate i tasti a freccia (  ) per scegliere la nuova posizione.
[Rimuovi questo elemento]: consente di rimuovere l'elemento evidenziato da «Il mio menu». Evidenziate [Si] e premete il pulsante .
- [Rimuovi questa pagina]: consente di rimuovere da «Il mio menu» tutti gli elementi nella scheda corrente. Evidenziate [Si] e premete il pulsante .

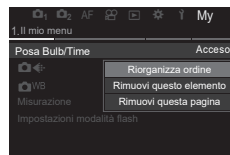

Impostazioni scheda/cartella/file

Formattazione della scheda

(Config. sch)

PASMB 

Occorre formattare le schede con questa fotocamera prima di utilizzarle per la prima volta o se sono state utilizzate con altre fotocamere o computer.

Durante la formattazione tutti i dati memorizzati sulla scheda, comprese le immagini protette, vengono cancellate.

Se formattate una scheda usata, controllate che su di essa non vi siano immagini che desiderate conservare.  «Schede di memoria utilizzabili» (P. 27)

Menu	MENU ➔  1 ➔ Scheda/cartella/file ➔ Formattazione scheda
------	--

Formattare la scheda	[Si] : la scheda verrà formattata. [No] : la formattazione verrà annullata.
No	La formattazione verrà annullata.







- Se sono presenti schede nelle slot 1 e 2, viene visualizzata la selezione della slot. Selezionate una slot e premete il pulsante .

Impostazione della scheda in cui registrare





( Impostazioni slot scheda /  Impostazioni slot scheda)





PASMB 

Se sono presenti schede con spazio disponibile nelle slot 1 e 2, è possibile selezionare la scheda in cui registrare immagini e video.







Pannello di controllo super	 ➔  Salva impostazioni
Menu	MENU ➔  ➔ 1. Impostazioni scheda/cartella/file ➔  Slot scheda MENU ➔  ➔ 1. Impostazioni scheda/cartella/file ➔  Impostazioni slot scheda



■ Configurare Impostazioni slot scheda

 Salva impostazioni	Scegliete il metodo per memorizzare immagini. g P. 248 [0] / [1] / [↓0/0] / [↑0/0] / [↓0=0] / [↑0=0]
 Salva slot	Scegliete la scheda utilizzata per registrare fotografie. Questa opzione ha effetto quando è selezionato [0] o [1] per  Salva impostazioni]. [1]: Le fotografie sono registrate sulla scheda nello slot 1. [2]: Le fotografie sono registrate sulla scheda nello slot 2.
 Slot	Scegliete la scheda usata per la riproduzione di immagini quando  Salva impostazioni] è impostato su [↓0/0], [↑0/0], [↓0=0] o [↑0=0]. [1]: Le fotografie sulla scheda nello slot 1 vengono riprodotte. [2]: Le fotografie sulla scheda nello slot 2 vengono riprodotte.

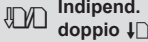
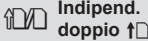
 Potete inoltre scegliere una scheda per la riproduzione usando il pulsante . Tenete premuto il pulsante  e ruotate la ghiera anteriore o posteriore per cambiare scheda mentre la riproduzione è in corso. Questo non modifica l'opzione selezionata per  Slot].

■ Configurare Salva impostazioni

 Standard	<p>Le immagini vengono registrate sulla scheda di memoria nello slot selezionato per  Salva Slot] (P. 247). Gli scatti terminano quando la scheda è piena.</p>
 Passaggio Auto	<p>Le immagini vengono registrate sulla scheda di memoria nello slot selezionato per  Salva Slot] (P. 247). Le immagini verranno registrate sull'altra scheda quando la prima è piena. Questa impostazione riporta automaticamente a [Standard] quando è inserita una sola scheda di memoria.</p>
 Indipend. doppio ↓	<p>Ogni immagine viene registrata due volte, una in ciascuno dei due diversi formati di qualità dell'immagine. Scegliete una qualità dell'immagine per ciascuno slot (P. 144). Gli scatti terminano quando la scheda è piena. La qualità dell'immagine è impostata separatamente per ciascuno slot; dopo aver modificato l'opzione selezionata, controllate l'impostazione di qualità dell'immagine corrente.</p>
 Indipend. doppio ↑	<p>Ogni immagine viene registrata due volte, una in ciascuno dei due diversi formati di qualità dell'immagine. Scegliete una qualità dell'immagine per ciascuno slot (P. 144). La registrazione continua sulla scheda nell'altro slot quando la prima è piena. La qualità dell'immagine è impostata separatamente per ciascuno slot; dopo aver modificato l'opzione selezionata, controllate l'impostazione di qualità dell'immagine corrente.</p>
 Uguale doppio ↓	<p>Ogni immagine viene registrata due volte, una in ciascuna scheda, usando l'opzione attualmente selezionata per la qualità dell'immagine. Gli scatti terminano quando la scheda è piena. Questa impostazione riporta automaticamente a [Standard] quando è inserita una sola scheda di memoria.</p>
 Uguale doppio ↑	<p>Ogni immagine viene registrata due volte, una in ciascuna scheda, usando l'opzione attualmente selezionata per la qualità dell'immagine. La registrazione continua sulla scheda nell'altro slot quando la prima è piena. Questa impostazione riporta automaticamente a [Standard] quando è inserita una sola scheda di memoria.</p>

- ⓘ La modalità qualità dell'immagine può cambiare modificando l'opzione selezionata per  Salva impostazioni] o sostituendo la scheda memoria con una che contiene una quantità diversa di fotografie aggiuntive. Controllate la qualità immagine prima di scattare fotografie.
- 🔄 Quando  (Passaggio Auto) è selezionato per  Salva impostazioni], la fotocamera passa automaticamente dall'ultima foto sulla prima scheda di memoria alla prima foto sulla seconda scheda.

■ Configurare Impostazioni slot scheda

1	I video vengono registrati sulla scheda nello slot 1.
2	I video vengono registrati sulla scheda nello slot 2.

Specificare una cartella in cui salvare le immagini in

(Assegna cartella salv.)

PASMB 

Specificate la cartella sulla scheda in cui verranno salvate le immagini.

Menu	MENU ➔ Y ➔ 1. ➔ Scheda/cartella/file ➔ Assegna cartella salv.
------	---

Assegna *	[Nuova cartella]: specificate un numero di cartella a 3 cifre. 1° numero: [0] - [9] 2° numero: [0] - [9] 3° numero: [0] - [9] [Cartella esistente]: selezionate una cartella esistente con Δ ∇ . I primi due fotogrammi e l'ultimo fotogramma nella cartella selezionata sono visualizzati.
Non assegnare	La cartella in cui verranno salvate le immagini non è specificata. Se è già stata specificata una cartella, la selezione verrà annullata.

* Se è già stata specificata una cartella, viene visualizzato il nome della stessa.
Per selezionare un'altra cartella, premete \triangleright .

Opzioni per i nomi dei file

(Nome file)

PASMB 

Scegliete in che modo la fotocamera denomina i file quando vengono salvati foto o video sulle schede di memoria. I nomi dei file sono composti da un prefisso di quattro caratteri e un numero di quattro cifre. Utilizzate questa opzione per scegliere in che modo vengono assegnati i numeri di file.

Menu	MENU ➔ Y ➔ 1. ➔ Scheda/cartella/file ➔ Nome file
------	--

 Quando si inseriscono due schede, la fotocamera potrebbe creare nuove cartelle o non riuscire a numerare i file consecutivamente a seconda del numero di file e di cartelle attualmente in uso su ciascuna scheda.

Auto	Quando si inserisce una nuova scheda di memoria, la numerazione dei file continua dall'ultimo numero utilizzato. Se la scheda contiene già un file con lo stesso numero o un numero più alto, la numerazione continuerà dal numero più alto.
Ripristina	La numerazione delle cartelle viene reimpostata su 100 e la numerazione dei file su 0001 quando viene inserita una nuova scheda. Se la scheda contiene già immagini, la numerazione continuerà dal numero più alto.

Cambiate i nomi dei file che la fotocamera usa quando salva foto e video sulle schede di memoria.

Menu	MENU ➔ ? ➔ 1. ➔ Scheda/cartella/file ➔ Mod. nome file
------	---

sRGB	<p>[Data (mdd)]: le cifre dalla 2° alla 4° saranno costituite dai numeri corrispondenti al mese e al giorno della data di registrazione (da A a C saranno utilizzate per ottobre a dicembre). La prima cifra può essere impostata come si desidera.</p> <p>[Numero directory]: le cifre dalla seconda alla quarta saranno costituite dal numero della cartella di destinazione («100» - «999»). La prima cifra può essere impostata come si desidera.</p> <p>[Manuale]: potete impostare le prime quattro cifre come desiderate usando caratteri alfanumerici.</p>
AdobeRGB	<p>[Data (mdd)]: le cifre dalla 2° alla 4° saranno costituite dai numeri corrispondenti al mese e al giorno della data di registrazione (da A a C saranno utilizzate per ottobre a dicembre). La prima cifra non può essere cambiata da «_».</p> <p>[Numero directory]: le cifre dalla seconda alla quarta saranno costituite dal numero della cartella di destinazione («100» - «999»). La prima cifra non può essere cambiata da «_».</p> <p>[Manuale]: potete impostare le cifre dalla seconda alla quarta come desiderate usando caratteri alfanumerici. La prima cifra non può essere cambiata da «_».</p>

Salvataggio info obiettivo (Impost. Info Obiettivo)

PASMB

La fotocamera può memorizzare informazioni per un massimo di 10 obiettivi diversi dal sistema standard Micro Quattro Terzi o Quattro Terzi. Questi dati forniscono anche la lunghezza focale utilizzata per le funzioni di stabilizzazione dell'immagine e di correzione dell'effetto trapezio. I dati sono salvati come tag Exif.

Menu	MENU → Y → 2. Registro informazioni → Impost. Info Obiettivo
------	--

Crea informazioni obiettivo	<p>Registrate le informazioni dell'obiettivo.</p> <p>[Nome obiettivo]: immettete il nome dell'obiettivo.</p> <p>[Lungh focale]: inserite la lunghezza focale. [0,1] – [1000,0] mm</p> <p>[Valore dell'apertura]: inserite il valore dell'apertura. [00,00] – [99,99]</p> <p>[Imposta]: salvate le informazioni sull'obiettivo che avete inserito.</p>
Obiettivo01 (nome registrato) – Lens10 (nome registrato)	<p>Modificate le informazioni dell'obiettivo registrato.</p> <p>[Modif.]: modificate le informazioni dell'obiettivo registrato. Modificate [Nome obiettivo], [Lungh focale] e [Valore dell'apertura].</p> <p>[Elimina]: eliminate le informazioni dell'obiettivo registrato.</p>

Immissione di caratteri

- 1) Premete il pulsante **INFO** per passare dalle maiuscole alle minuscole e ai simboli.
- 2) Selezionate un carattere con Δ ∇ \langle \rangle e premete il tasto **OK**.
 - Il carattere selezionato appare nell'area di inserimento dei caratteri.
 - Per eliminare un carattere, premete il tasto
- 3) Per eliminare un carattere nell'area di inserimento dei caratteri, spostate il cursore usando le ghiera anteriore e posteriore.
 - Selezionate un carattere e premete il pulsante per cancellarlo.
- 4) Una volta terminato l'inserimento, selezionate [Fine] e premete il pulsante **OK**.

Area di immissione caratteri.



Area di selezione caratteri.

- L'obiettivo sarà aggiunto al menu informazioni obiettivo.
- Quando viene utilizzato un obiettivo che non fornisce informazioni automaticamente, le informazioni utilizzate vengono contrassegnate dalle spunte (✓). Evidenziate gli obiettivi a cui aggiungere le spunte (✓) e premete il pulsante **OK**.

Scegliete le informazioni sulla risoluzione di uscita (in punti per pollice o dpi) memorizzate con file di immagini fotografiche. La risoluzione selezionata verrà utilizzata quando verranno stampate le immagini. L'impostazione dpi è memorizzata come tag Exif.

Menu	MENU → ȷ → 2. Registro informazioni → Imposta dpi
------	---

Aggiunta delle informazioni sul copyright



Scegliete le informazioni sul copyright memorizzate quando le foto vengono salvate. Le informazioni sul copyright sono memorizzate come tag Exif.

Menu	MENU → ȷ → 2. Registro informazioni → Impost. Info copyright
------	--

 Olympus non sarà ritenuto responsabile per eventuali controversie o danni derivanti dall'uso della funzione [Info copyright]. L'uso è a vostro esclusivo rischio.

 Per cancellare le informazioni sul copyright inserite, eliminate i caratteri nella schermata di inserimento di ogni voce (P. 253).

■ Abilitare Info copyright.

- 1 Usate Δ / ∇ per selezionare [Info copyright] e premete il pulsante .
- 2 Usate Δ / ∇ per selezionare [Acceso], quindi premete il pulsante .



Schermata impostazione Info copyright

Spento	Non aggiungete tag Exif che nominano il fotografo e/o detentore del copyright.
Attivato	Aggiungete tag Exif che nominano il fotografo e/o detentore del copyright.

- 3 Il display torna alla schermata di impostazione di Info copyright.

■ Configurare Info copyright.

1 Configurare le opzioni

- Premete $\Delta \nabla$ per selezionare una voce, quindi premete il pulsante OK per visualizzare il menu di impostazione.
- Dopo aver configurato le opzioni, premete il pulsante OK per tornare alla schermata di impostazione Info copyright.



Nome artista	Specificate il nome del fotografo.
Nome copyright	Specificate il nome del titolare del copyright.

Immissione di caratteri

- 1) Premete il pulsante **INFO** per passare dalle maiuscole alle minuscole e ai simboli.
- 2) Selezionate un carattere con $\Delta \nabla \langle \rangle$ e premete il tasto OK .
 - Il carattere selezionato appare nell'area di inserimento dei caratteri.
 - Per eliminare un carattere, premete il tasto X .
- 3) Per eliminare un carattere nell'area di inserimento dei caratteri, spostate il cursore usando le ghiera anteriore e posteriore.
 - Selezionate un carattere e premete il pulsante X per cancellarlo.
- 4) Una volta terminato l'inserimento, selezionate [Fine] e premete il pulsante OK .

Area di immissione caratteri.



Area di selezione caratteri.

Impostazioni Monitor/suono/connesione

Disattivazione dei comandi touch (Impost. touch screen)

PASMB 

Abilitare o disabilitare i comandi touch.













Menu	MENU ➔  ➔ 3. Monitor/suono/connesione ➔ Impost. touch screen
Spento	Disattiva i comandi touch.
Attivato	Attiva i comandi touch.



Monitorare la luminosità e la tonalità (Correzione monitor)

PASMB 

Regolate la luminosità, la temperatura del colore e la tonalità del monitor. Questa opzione si applica sia alla fotografia che ai video.

Menu	MENU ➔  ➔ 3. Monitor/suono/connesione ➔ Correzione monitor
------	--

 (Temperatura colore)	Regolate la temperatura del colore. Utilizzate la ghiera anteriore o   per regolare l'asse ambrablù. Spostando il puntatore ( ) più vicino ad A si aggiunge una resa rossastra, mentre spostandolo più vicino a B si aggiunge una resa bluastra. Usate la ghiera posteriore o   per regolare l'asse verde-magenta. Spostando il puntatore ( ) più vicino a G si aggiunge una resa verdastra, mentre spostandolo più vicino a M si aggiunge una resa magenta.
 (Luminos.)	Regolate la luminosità. Usate   per scegliere un'impostazione. [-7] – [±0] – [+7]

- Premete il pulsante **INFO** per passare dalla temperatura colore alla luminosità e impostarle.
- È possibile resettare le impostazioni tenendo premuto il tasto .
- In modalità **B**, il monitor utilizza la luminosità selezionata per [Monitor Bulb/Time].
 «Configurazione delle Impostazioni BULB/TIME/COMP (Impost. BULB/TIME/COMP)» (P. 177)

Regolate luminosità e tonalità del mirino. Il display passa al mirino mentre queste impostazioni vengono regolate.

Menu	MENU ➔ Y ➔ 3. Monitor/suono/connesione ➔ Correzione EVF
------	---

(Temperatura colore)	<p>Regolate la temperatura del colore. Utilizzate la ghiera anteriore o $\triangleleft \triangleright$ per regolare l'asse ambrablù. Spostando il puntatore (+) più vicino ad A si aggiunge una resa rossastra, mentre spostandolo più vicino a B si aggiunge una resa bluastra. Usate la ghiera posteriore o $\triangle \nabla$ per regolare l'asse verde-magenta. Spostando il puntatore (+) più vicino a G si aggiunge una resa verdastra, mentre spostandolo più vicino a M si aggiunge una resa magenta.</p>
(Luminos.)	<p>[Luminanza auto EVF Spento] / [Luminanza auto EVF Acceso]: Il contrasto e la luminosità del mirino si adattano automaticamente alle condizioni di luce dell'ambiente. Modificate l'impostazione usando $\triangleleft \triangleright$.</p> <p>[]: Regolate la luminosità. Usate $\triangle \nabla$ per scegliere un'impostazione.</p> <p>[-7] – [±0] – [+7]</p> <p> La luminosità non può essere modificata quando [Luminanza auto EVF Acceso] è selezionato.</p>

- Premete il pulsante **INFO** per passare dalla temperatura colore alla luminosità e impostarle.
- È possibile resettare le impostazioni tenendo premuto il tasto .

Configurazione del sensore ottico (Impostazioni sensore ottico)

È possibile specificare come funziona la fotocamera quando si mette l'occhio nel mirino.

Menu	MENU ➔ Y ➔ 3. Monitor/suono/connesione ➔ Impostazioni sensore ottico
------	--

Passa a EVF Auto	<p>[Spento]: il display non commuta quando poggiate l'occhio sul mirino. Per commutare il display, premete il pulsante .</p> <p>[On]: se avvicinate l'occhio al mirino, quest'ultimo si accende automaticamente.</p>
Comportam. se attivato	<p>Scegliere cosa visualizzare quando il display passa automaticamente al mirino.</p> <p>[Conser schermo]: la schermata che è stata mostrata sul monitor verrà mostrata nel mirino.</p> <p>[Schermo scatto]: il mirino mostra il Live View anche se la schermata di riproduzione o un menu sono mostrati sul monitor.</p>

Con monitor aperto	<p>[Operativo]: Quando [Passa a EVF Auto] è [Acceso] e mettete l'occhio sul mirino, il display passa al mirino anche se il monitor è aperto.</p> <p>[Non operativo]: Quando [Passa a EVF Auto] è [Acceso] e mettete l'occhio sul mirino, il display non passa al mirino se il monitor è aperto.</p>
---------------------------	---

 E' possibile visualizzare il menu di impostazione **[Passa a EVF Auto]** tenendo premuto il pulsante .

Disattivazione segnale acustico della messa a fuoco (■|||)

P A S M B

Disattivate il segnale acustico emesso quando la fotocamera mette a fuoco.

Menu	MENU ➔  ➔ 3. Monitor/suono/connesione ➔ ■)
------	---

Attivato	Viene emesso un segnale acustico dopo aver eseguito correttamente le operazioni di messa a fuoco automatica. Il segnale acustico viene emesso solo quando la fotocamera esegue la messa a fuoco per la prima volta utilizzando [C-AF].
Spento	Non viene emesso un segnale acustico dopo aver eseguito correttamente le operazioni di messa a fuoco automatica.

 Potrebbe essere necessario regolare le impostazioni nel menu [Impostazioni Silenzio[♥]] per attivare il segnale acustico durante le riprese silenziose (P. 136).



Opzioni di visualizzazione sul monitor esterno (Impostazioni HDMI)

P A S M B

Scegliete l'uscita del segnale a monitor esterni collegati tramite HDMI. Regolate la frequenza dei fotogrammi, la dimensione dei fotogrammi del filmato e altre impostazioni in base alle specifiche del monitor.

Menu	MENU ➔  ➔ 3. Monitor/suono/connesione ➔ Impostazioni HDMI
------	---

Dimensioni uscita	<p>Scegliete il tipo di uscita del segnale al connettore HDMI.</p> <p>[C4K]: Il segnale viene emesso nel formato 4K digital cinema (4096 × 2160).</p> <p>[4K]: Se possibile, il segnale viene emesso in 4K (3840 × 2160).</p> <p>[1080p]: Se possibile, il segnale viene emesso in Full HD (1080p).</p> <p>[720p]: Se possibile, il segnale viene emesso in HD (720p).</p>
Freq. frame uscita	<p>Scegliete la frequenza di fotogrammi del segnale a seconda che il dispositivo supporti NTSC o PAL.</p> <p>[Priorità 60p]: Parte fotogr. per aree che supportano NTSC.</p> <p>[Priorità 50p]: Parte fotogr. per aree che supportano PAL.</p>

- ⓘ Le impostazioni [Freq. frame uscita] non possono essere modificate mentre la fotocamera è collegata a un altro dispositivo tramite HDMI.
- ⓘ Il suono non verrà riprodotto a meno che il dispositivo collegato non sia compatibile con il formato audio.
- 🔧 Potete configurare opzioni dettagliate per quando vengono emessi segnali a un dispositivo HDMI in modalità filmato.  «Uscita HDMI ( Uscita HDMI)» (P. 186)

Sceglie di una modalità di collegamento USB (Impostazioni USB)

P A S M B

Scegliete come funziona la fotocamera quando connessa a dispositivi esterni tramite USB.

Menu	MENU ➔  ➔ 3. Monitor/suono/connesione ➔ Impostazioni USB
------	--

Modalità USB	<p>[Selezione]: Il menu di selezione della modalità di connessione appare ogni volta che viene collegato un cavo USB.</p> <p>[Storage]: La fotocamera funziona come dispositivo di archiviazione esterno. I dati sulla scheda di memoria della fotocamera possono essere copiati sul computer.</p> <p>[MTP]: Le immagini sulla scheda di memoria possono essere visualizzate o copiate sul computer utilizzando il software del computer stesso. (P. 291).</p> <p>[ RAW/Controllo]: Utilizzando i controlli del computer disponibili tramite OM Workspace, elaborate le immagini utilizzando il motore di elaborazione delle immagini ad alta velocità della fotocamera. Inoltre, utilizzando OM Capture, potete scattare e trasferire immagini a un computer e controllare la fotocamera da un computer.</p> <p>Per dettagli vedere «Collegamento a computer tramite USB» (P. 288).</p> <p>[USB PD]: Selezionate questa opzione quando non volete che la fotocamera sia alimentata automaticamente quando è collegata a un dispositivo conforme USB-PD.</p>
Alimentazione da USB	<p>Scegliete se alimentare la fotocamera quando si collega a un computer via USB.</p> <p>[Si]: La fotocamera sarà alimentata quando è collegata al computer via USB.</p> <p>[No]: La fotocamera non sarà alimentata quando è collegata al computer via USB.</p>

- 🔧 Quando collegate la fotocamera a un computer via USB mentre è selezionato [Storage], [MTP] o [ RAW/Controllo], potete usare la fotocamera mentre è in carica.

Impostazioni batteria/Riposo

Visualizzare lo stato della batteria (Stato batteria) **PASMB**

Visualizzate lo stato delle batterie inserite nella fotocamera. Lo stato della batteria nella fotocamera e di quella nel portabatteria sono visualizzati individualmente.

Menu	MENU ➔  ➔ 5. Batteria/Riposo ➔  Stato batteria
------	---

 Alcune voci non vengono visualizzate quando la fotocamera è alimentata dall'adattatore USB-AC in dotazione o da un dispositivo USB conforme a USB PD.

Selezionare la batteria da utilizzare per prima (Priorità batteria) **PASMB**

Scegliete quale batteria utilizzare per prima quando sono presenti batterie sia nella fotocamera che nel portabatterie opzionale (P. 301).

Menu	MENU ➔  ➔ 5. Batteria/Riposo ➔  Priorità batteria
------	--

Corpo batteria	La batteria della fotocamera viene usata per prima.
Batteria PBH	La batteria nel portabatteria opzionale viene utilizzata per prima.

Cambiare la visualizzazione del livello della batteria durante la registrazione di un filmato (Visualizza simbolo) **PASMB**

Scegliete un formato per la visualizzazione del livello di batteria. Il livello della batteria può essere visualizzato come percentuale o come quantità di tempo di ripresa rimanente.

- La visualizzazione del tempo di ripresa è destinata a essere utilizzata esclusivamente come guida.

Menu	MENU ➔  ➔ 5. Batteria/Riposo ➔   Visualizza simbolo
------	---

%	Il livello della batteria è mostrato come percentuale.
min	Il livello della batteria è mostrato come tempo di ripresa rimanente. Nelle modalità di fotografia, il livello di batteria è visualizzato solo mentre vengono filmati dei video.

Ridurre la retroilluminazione

(LCD retroil)

PASMB 

Scegliete il periodo di tempo prima che la retroilluminazione del monitor si atteni quando non vengono eseguite operazioni. La riduzione della retroilluminazione riduce il consumo della batteria.

Menu	MENU ➔ ⏏ ➔ 5. Batteria/Riposo ➔ LCD retroil
------	---

8sec / 30sec / 1min	La retroilluminazione del monitor si attenua una volta trascorso il tempo specificato.
Hold	La retroilluminazione del monitor non si attenua.

Impostare le opzioni di riposo (risparmio energetico) (Riposo)

PASMB 

Scegliete il ritardo prima che la fotocamera passi alla modalità di riposo quando non vengono eseguite operazioni. Nella modalità di riposo, le operazioni della fotocamera sono sospese e il monitor si spegne.

Menu	MENU ➔ ⏏ ➔ 5. Batteria/Riposo ➔ Riposo
------	--

Spento	La fotocamera non entra in Modalità Autospeg.
1min / 3min / 5min	La telecamera entra in Modalità Autospeg. dopo il tempo specificato.

- Il normale funzionamento può essere ripristinata premendo a metà il pulsante di scatto.
- ⓘ La fotocamera non entrerà in Modalità Autospeg. nelle situazioni seguenti.
 - mentre è in corso un'esposizione multipla, mentre è collegato a un dispositivo HDMI,
 - mentre è collegata a uno smartphone via Wi-Fi, mentre è collegata a un computer via Wi-Fi o USB, mentre è collegata a un telecomando in modalità wireless o mentre è alimentata tramite USB.

Impostare le opzioni di autospegnimento (Spegnimento auto.)

PASMB 

La fotocamera si spegne automaticamente se non viene eseguita alcuna operazione per un periodo di tempo impostato dopo l'attivazione della modalità di riposo. Questa opzione viene utilizzata per scegliere il ritardo prima che la fotocamera si spenga automaticamente.

Menu	MENU ➔ ⏏ ➔ 5. Batteria/Riposo ➔ Spegnimento auto.
------	---

Spento	La fotocamera non si spegne automaticamente.
5min / 30min / 1h / 4h	La fotocamera si spegne dopo il tempo specificato.

- ⓘ Per riattivare la fotocamera dopo che si è spenta automaticamente, accendete la fotocamera utilizzando la leva **ON/OFF**.







Riducete ulteriormente il consumo energetico durante la fotografia tramite mirino. Il ritardo prima che la retroilluminazione si spenga o che la fotocamera entri in modalità di riposo può essere ridotto.

 Il risparmio energetico non è disponibile:

durante la fotografia live view, mentre il mirino è acceso, durante la fotografia con esposizione multipla o timer a intervalli, mentre è collegata a un dispositivo HDMI, mentre è collegata a uno smartphone tramite Wi-Fi, mentre è collegata a un computer tramite Wi-Fi o USB o mentre è abilitato il Bluetooth

Menu	MENU →   5. Batteria/Riposo → Modalità riposo rapida
------	---

■ Abilitare la Modalità riposo rapida

- 1 Usate   per selezionare [Modalità riposo rapida] e premete il pulsante .
- 2 Usate   per selezionare [Acceso], quindi premete il pulsante .

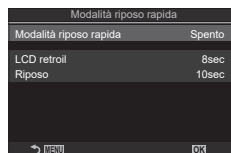





Schermata impostazione Modalità riposo rapida

Spento	La fotocamera non passa in modalità di risparmio energetico.
Attivato	La fotocamera accede rapidamente alla modalità di risparmio energetico. Quando il risparmio energetico è attivo e viene visualizzato il pannello di controllo super (P. 39), sul monitor viene visualizzato «ECO».

- 3 Il display torna alla schermata di impostazione Modalità riposo rapida.

■ Configurare la Modalità riposo rapida

- 1 Configurate le opzioni
 - Premete   per selezionare una voce, quindi premete il pulsante  per visualizzare il menu di impostazione.
 - Dopo aver configurato le opzioni, premete il pulsante  per tornare alla schermata di impostazione Modalità riposo rapida.

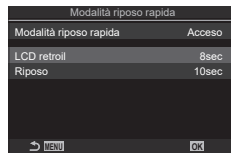

LCD retroil	Scegliete il periodo di tempo prima che la retroilluminazione del monitor si attenni quando non vengono eseguite operazioni. 3sec / 5sec / 8sec
Riposo	Scegliete il ritardo prima che la fotocamera passi alla modalità di riposo quando non vengono eseguite operazioni. 3sec / 5sec / 8sec / 10sec / 15sec / 30sec / 1min

- Quando il risparmio energetico è attivo e viene visualizzato il pannello di controllo super (P. 39), sul monitor viene visualizzato «ECO».

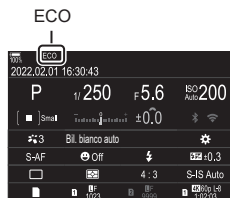

Impostazioni Ripristina/Orologio/Lingua/Altre

Ripristino delle impostazioni predefinite

(Ripristina/Inizializza impostaz)

PASMB 

Ripristinate le impostazioni predefinite della fotocamera. Potete scegliere di ripristinare tutte le impostazioni o solo quelle direttamente connesse alla fotografia.

Menu	MENU ➔ Y ➔ 6. Ripristina/Orologio/Lingua/Altre ➔ Ripristina/Inizializza impostaz
------	--

Ripristina impostaz. di scatto	Ripristina solo le impostazioni relative alla fotografia.
Inizializza tutte le impostaz.	Ripristina tutte le impostazioni con alcune eccezioni, come orologio e lingua.

 Consultate «Impostazioni predefinite» (P. 318) per informazioni sulle impostazioni che vengono ripristinate.

 Le impostazioni possono essere salvate usando OM Workspace oppure OM Image Share. Per ulteriori informazioni, visitate il nostro sito Web.

Impostazioni dell'orologio della fotocamera

(🕒 Impostazioni)

PASMB 

Impostate l'orologio della fotocamera.

Menu	MENU ➔ Y ➔ 6. Ripristina/Orologio/Lingua/Altre ➔ Impostazioni 🕒
------	---

🕒	Impostate data, ora e formato data. Usate i pulsanti <> per evidenziare le voci e i pulsanti Δ ∇ per cambiare la voce evidenziata.
Fuso orario	Impostate il fuso orario e l'ora legale. Per cambiare il fuso orario usate i tasti Δ ∇. Premendo il pulsante INFO è possibile impostare l'ora legale. Si accende e si spegne ogni volta che si preme il pulsante INFO .

Scelta della lingua

(🌐)

PASMB 

Scegliete una lingua per i menu della fotocamera e i suggerimenti.

Menu	MENU ➔ Y ➔ 6. Ripristina/Orologio/Lingua/Altre ➔ 🌐
------	--

Calibrazione del misuratore di livello (Correggi livello)

PASMB 

Deviazione errata nel misuratore di livello. Calibrate il misuratore se osservate che non è più livellato.

Menu	MENU ➔ γ ➔ 6. Ripristina/Orologio/Lingua/Altre ➔ Correggi livello
------	---

Ripristina	Ripristinate le impostazioni predefinite del misuratore di livello.
Correggi	Scegliete il punto di riferimento (zero). Calibrate il misuratore di livello dopo aver posizionato correttamente la fotocamera.

Controllo dell'elaborazione delle immagini (Mapp. pixel)

PASMB 

Eseguite un controllo simultaneo sia del sensore di immagine che delle funzioni di elaborazione dell'immagine. Per risultati ottimali, terminate le riprese e la riproduzione e attendete almeno un minuto prima di procedere.

ⓘ Assicuratevi di eseguire nuovamente il controllo se la fotocamera si spegne accidentalmente mentre è in corso il controllo.

Menu	MENU ➔ γ ➔ 6. Ripristina/Orologio/Lingua/Altre ➔ Mapp. pixel
------	--

Visualizzazione della versione firmware (Versione Firmware)

PASMB 

Visualizzate le versioni del firmware per la fotocamera ed eventuali obiettivi o altre periferiche attualmente collegate. Potreste aver bisogno di queste informazioni quando contattate l'assistenza clienti o eseguite gli aggiornamenti del firmware.

Menu	MENU ➔ γ ➔ 6. Ripristina/Orologio/Lingua/Altre ➔ Versione Firmware
------	--

Visualizzazione dei certificati (Certificazione)

PASMB 

Visualizzate i certificati di conformità per alcuni degli standard a cui la fotocamera è conforme. I certificati rimanenti possono essere trovati sulla fotocamera stessa o nel manuale della fotocamera.

Menu	MENU ➔ γ ➔ 6. Ripristina/Orologio/Lingua/Altre ➔ Certificazione
------	---

È possibile eseguire una serie di attività collegando la fotocamera a un dispositivo esterno come un computer o uno smartphone. Scegliete un tipo di collegamento e un software in base ai vostri obiettivi.

Precauzioni per l'utilizzo di Wi-Fi e Bluetooth®.

Disabilitate LAN wireless e **Bluetooth®** in paesi, regioni o luoghi in cui ne è vietato l'uso. La fotocamera è dotata di LAN wireless e **Bluetooth®**. L'utilizzo di queste funzionalità in paesi al di fuori dell'area di acquisto potrebbe violare le normative locali wireless.

Alcuni paesi e regioni potrebbero proibire l'acquisizione di dati sulla posizione senza previa autorizzazione governativa. In alcune aree di vendita, la fotocamera può quindi essere spedita con le visualizzazioni dei dati di posizione disabilitati.

Ogni paese e regione ha leggi e regolamenti propri. Controllateli prima di viaggiare e osservateli mentre siete all'estero. Olympus non si assume alcuna responsabilità per eventuali errori da parte dell'utente nell'osservazione di leggi e regolamenti locali.

Disabilitate il Wi-Fi su aeroplani e in altri luoghi in cui ne è vietato l'uso.

 «Disabilitare la comunicazione wireless della fotocamera (Modalità aereo)»
(P. 265)

- ⚠ Le trasmissioni wireless sono vulnerabili all'intercettazione da parte di terzi. Utilizzate le funzioni wireless tenendo presente questo aspetto.
- ⚠ Il ricevitore wireless si trova all'interno dell'impugnatura. Tenerlo il più lontano possibile da oggetti metallici.
- ⚠ Quando si trasporta la fotocamera in una borsa o in un altro contenitore, tenere presente che il contenuto del contenitore o i materiali di cui è costituito possono interferire con le trasmissioni wireless, il che può impedire la connessione della fotocamera a uno smartphone.
- ⚠ Le connessioni Wi-Fi aumentano il consumo delle batterie. La connessione potrebbe andare persa durante l'uso se le batterie sono scariche.
- ⚠ I dispositivi come i forni a microonde e i telefoni cordless che generano emissioni in radiofrequenza, campi magnetici o elettricità statica possono rallentare o comunque interferire con la trasmissione dei dati wireless.
- ⚠ Alcune funzioni LAN wireless non sono disponibili quando l'interruttore di protezione dalla scrittura della scheda di memoria si trova nella posizione «LOCK».

Disabilitare la comunicazione wireless della fotocamera

(Modalità aereo)

PASMB 

La comunicazione wireless (Wi-Fi/**Bluetooth**®) della fotocamera può essere disattivata.

Menu	MENU ➔  ➔ 4. Wi-Fi/Bluetooth ➔ Modalità aereo
------	---

Spento	La comunicazione wireless è abilitata.
Attivato	La comunicazione wireless è disabilitata. Non potete usarla finché non cambiate l'impostazione su [Spento]. Quando selezionate [Acceso] appare  .

 La comunicazione con il Radiowave Commander FC-WR è possibile anche se si seleziona [**Acceso**].

Collegamento della fotocamera a uno smartphone

Usate le funzioni LAN (Wi-Fi) e **Bluetooth**® wireless per il collegamento a uno smartphone, dove potete usare l'app dedicata per migliorare la fruizione della fotocamera sia prima sia dopo le riprese. Una volta stabilito il collegamento, potete scaricare e scattare fotografie a distanza e aggiungere informazioni sulla posizione alle immagini sulla fotocamera.

- Non è garantito il funzionamento su tutti gli smartphone.

Operazioni possibili con l'applicazione specifica, OM Image Share

- Scaricamento delle immagini dalla fotocamera allo smartphone
Potete caricare le immagini presenti nella fotocamera che sono state contrassegnate per la condivisione (P. 200) su uno smartphone.
Potete usare lo smartphone per selezionare immagini da scaricare dalla fotocamera.
- Scatto in remoto da smartphone
Tramite uno smartphone, è possibile utilizzare la fotocamera in remoto e fotografare.
- Eccezionale elaborazione delle immagini
Usate i controlli intuitivi per applicare fantastici effetti alle immagini scaricate sul vostro smartphone.
- Aggiunta di tag GPS alle immagini della fotocamera
Utilizzando la funzione GPS dello smartphone, potete aggiungere informazioni sulla posizione quando scattate foto con la fotocamera.

Visitate il nostro sito web per ulteriori dettagli.

Associazione della fotocamera e dello smartphone

(Connessione Wi-Fi)

Attenetevi ai passaggi seguenti quando si collegano i dispositivi per la prima volta.





- Regolate le impostazioni di associazione utilizzando OM Image Share, non l'app di impostazioni che fa parte del sistema operativo dello smartphone.

Pannello di controllo super	
Menu	MENU →  → 4. Wi-Fi/Bluetooth → Connessione Wi-Fi

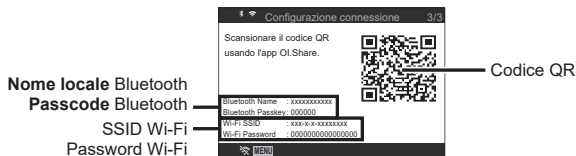
- Potete anche connettervi toccando  sul display Live View.

- 1 Avviate la copia dell'app OM Image dedicata precedentemente installata sul vostro smartphone.
- 2 Selezionate [Connessione dispositivo] e premete il pulsante .
- 3 Seguite la guida sullo schermo per regolare le impostazioni di Wi-Fi/**Bluetooth**[®].
 - Il nome locale e il passcode **Bluetooth**, l'SSID e la password del Wi-Fi e il codice QR vengono visualizzati sul monitor.



- 4 Toccate l'icona della fotocamera sulla parte inferiore del display OM Image.
 - Viene visualizzata una scheda [Easy Setup].
- 5 Seguite le istruzioni sullo schermo in OM Image per leggere il codice QR e regolare le impostazioni di collegamento.
 - Se non riuscite a scansionare il codice QR, seguite le istruzioni sullo schermo in OM Image per regolare le impostazioni manualmente.
 - **Bluetooth**[®]: Per avviare la connessione, selezionate il nome locale e inserite il passcode visualizzato sul monitor della fotocamera nella finestra di dialogo delle impostazioni **Bluetooth** in OM Image.
 - Wi-Fi: Per avviare la connessione, inserite l'SSID e la password visualizzati sul monitor della fotocamera nella finestra di dialogo delle impostazioni Wi-Fi in OM Image.
 -  sullo schermo diventerà verde quando l'associazione è completa.
 - L'icona **Bluetooth**[®] indica lo stato come segue:
 - : la fotocamera emette il segnale wireless.
 - : il collegamento wireless è stato disabilitato.
- 6 Per terminare la connessione Wi-Fi, premete **MENU** sulla fotocamera oppure toccate  sullo schermo del monitor.
 - Potete anche spegnere la fotocamera e terminare la connessione da OM Image Share.
 - Per impostazione predefinita, la connessione **Bluetooth**[®] viene mantenuta attiva anche una volta terminata la connessione Wi-Fi, consentendovi di scattare da remoto con uno smartphone. Per impostare la fotocamera per terminare la connessione **Bluetooth**[®] quando si termina la connessione Wi-Fi, impostare [Bluetooth] su [Spento].

Impostazione di standby della connessione wireless quando la fotocamera è accesa (Bluetooth)

Potete scegliere se la fotocamera passa in standby per il collegamento wireless con lo smartphone o il telecomando opzionale quando è accesa.

☞ Completa prima l'associazione della fotocamera e dello smartphone o del telecomando opzionale. [Bluetooth] può essere selezionato solo una volta completata l'associazione.

Menu	MENU ➔ Y ➔ 4. Wi-Fi/Bluetooth ➔ Bluetooth
Spento	La fotocamera non sarà in standby per il collegamento wireless e il segnale wireless non verrà emesso neanche quando l'alimentazione è accesa.
On☞	Quando la fotocamera è accesa, emette un segnale wireless e passa in standby per il collegamento wireless. È possibile collegare la fotocamera e lo smartphone tramite il funzionamento di OM Image e scattare in remoto o trasferire immagini.
On☞¹	Quando la fotocamera è accesa, emetterà il segnale wireless e rimarrà in standby per la connessione wireless con il telecomando opzionale (P. 284) se è già stato associato alla fotocamera.

☞ Quando è selezionato [On☞] e l'applicazione OM Image Share sta registrando i log GPS, la fotocamera riceve le informazioni sulla posizione e le aggiunge all'immagine scattata.

Impostazioni wireless quando la fotocamera è spenta (Standby)

Potete scegliere se la fotocamera deve mantenere il collegamento wireless con lo smartphone quando è spenta.

Menu	MENU ➔ Y ➔ 4. Wi-Fi/Bluetooth ➔ Impostazioni ➔ Standby
Seleziona	Quando spegnete la fotocamera, vi verrà chiesto di scegliere se la fotocamera deve mantenere il collegamento wireless con lo smartphone quando è spenta.
Spento	Spegnendo la fotocamera si termina il collegamento wireless con lo smartphone.
Attivato	Quando spegnete la fotocamera, il collegamento con lo smartphone rimane attivo e potete comunque usarlo per scaricare o visualizzare le immagini presenti sulla fotocamera.

■ Seleziona

Se scegliete [Seleziona] per [Off Standby], viene visualizzata una finestra di dialogo prima dello spegnimento della fotocamera se sono soddisfatte tutte le condizioni seguenti:

- [Spento] è selezionato per [Modalità aereo]
- La fotocamera è attualmente collegata a uno smartphone (P. 266)
- La scheda di memoria è inserita correttamente

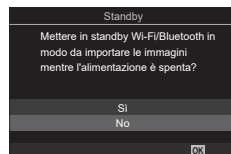

Sì	Spegnete la fotocamera ma lasciate attivo il collegamento wireless con lo smartphone.
No	Spegnete la fotocamera e terminate il collegamento wireless con lo smartphone.

- ⚠ Se non vengono eseguite operazioni per circa un minuto dopo la visualizzazione della finestra di conferma, la fotocamera interrompe la connessione wireless allo smartphone e si spegne automaticamente.
- ⚠ Se lasciato attivo, il collegamento wireless terminerà automaticamente nel caso in cui:
 - rimane inattivo per 12 ore
 - la scheda di memoria viene rimossa
 - la batteria viene sostituita
 - si è verificato un errore durante la ricarica a bordo

Il collegamento può essere ripristinato accendendo la fotocamera.

- 🔊 Nota che se è selezionato [Acceso] per [Standby], la fotocamera potrebbe non accendersi immediatamente quando la leva **ON/OFF** è ruotata su **ON**.

Trasferimento delle immagini a uno smartphone

Potete selezionare immagini presenti nella fotocamera e caricarle su uno smartphone. Potete inoltre usare la fotocamera per selezionare in anticipo le immagini che desiderate condividere.  «Selezione delle immagini per la condivisione (Condividi ordine)» (P. 200)

- Se [Bluetooth] (P. 267) è impostato su [Spento] o [On*], impostarlo su [On*].
- Se [Bluetooth] (P. 267) è impostato su [On*], la fotocamera passerà in standby per il collegamento wireless non appena viene accesa.

1 Toccate [Importa foto] in OM Image sullo smartphone.

- ① A seconda dello smartphone, potrebbe apparire una schermata di conferma della connessione Wi-Fi. Per collegare lo smartphone e la videocamera, seguite la guida sullo schermo.
- Le immagini della fotocamera sono visualizzate in un elenco.

2 Selezionate le fotografie che desiderate trasferire e premete il pulsante Salva.

- Una volta completato il salvataggio è possibile spegnere la fotocamera tramite lo smartphone.
- Anche se [Bluetooth] (P. 267) è impostato su [Spento] o [On*], è possibile utilizzare [Importa foto] avviando [Connessione Wi-Fi] ➔ [Connessione dispositivo] sulla fotocamera.

Caricamento automatico delle immagini quando la fotocamera è spenta

Configurate la fotocamera per il caricamento automatico delle immagini sullo smartphone quando è spenta:

- Contrassegnate le immagini per la condivisione (P. 200)
- Attivate Off standby (P. 268)
- Se utilizzate un dispositivo iOS, avviate OM Image Share
- Quando contrassegnate un'immagine per la condivisione sulla fotocamera e spegnete la fotocamera, appare una notifica in OM Image Share. Quando toccate la notifica, le immagini vengono automaticamente trasferite allo smartphone.

Fotografare in remoto con uno smartphone (Live View)

Potete scattare in remoto azionando la fotocamera con uno smartphone mentre controllate Live View sullo schermo dello smartphone.

- La fotocamera mostra la schermata di connessione e tutte le operazioni vengono eseguite dallo smartphone.
- Se [Bluetooth] (P. 267) è impostato su [Spento] o [On❌], impostarlo su [On✔️].
- Se [Bluetooth] (P. 267) è impostato su [On✔️], la fotocamera passerà in standby per il collegamento wireless non appena viene accesa.

1 Avviate OM Image e toccate [Telecomando].

2 Toccate [Live View].

3 Premete il pulsante di scatto per fotografare.

- L'immagine scattata viene salvata sulla scheda di memoria nella fotocamera.
- Anche se [Bluetooth] (P. 267) è impostato su [Spento] o [On❌], è possibile utilizzare [Live View] avviando [Connessione Wi-Fi] ➔ [Connessione dispositivo] sulla fotocamera.
- Le opzioni di scatto sono in parte limitate.

Fotografare in remoto con uno smartphone (Remote Shutter)

Potete scattare fotografie in remoto azionando la fotocamera con lo smartphone (Remote Shutter).

- Tutte le operazioni sono disponibili sulla fotocamera. Inoltre, potete scattare foto e registrare filmati utilizzando il pulsante di scatto visualizzato sullo schermo dello smartphone.
- Se [Bluetooth] (P. 267) è impostato su [Spento] o [On❌], impostarlo su [On✔️].
- Se [Bluetooth] (P. 267) è impostato su [On✔️], la fotocamera passerà in standby per il collegamento wireless non appena viene accesa.

1 Avviate OM Image e toccate [Telecomando].

2 Toccate [Remote Shutter].

3 Premete il pulsante di scatto per fotografare.

- L'immagine scattata viene salvata sulla scheda di memoria nella fotocamera.
- Anche se [Bluetooth] (P. 267) è impostato su [Spento] o [On❌], è possibile utilizzare [Scatto remoto] avviando [Connessione Wi-Fi] ➔ [Connessione dispositivo] sulla fotocamera.

Aggiunta di informazioni sulla posizione alle immagini





Utilizzando la funzione GPS dello smartphone, potete aggiungere informazioni sulla posizione quando scattate foto con la fotocamera.

- Se [Bluetooth] (P. 267) è impostato su [Spento] o [On*], impostarlo su [On*].
- Se [Bluetooth] (P. 267) è impostato su [On*], la fotocamera passerà in standby per il collegamento wireless non appena viene accesa.

1 Prima di scattare foto con la fotocamera, lanciate OM Image Share e attivate la funzione di aggiunta di informazioni sulla posizione.

- Quando vi viene richiesto di sincronizzare gli orologi dello smartphone e della fotocamera, seguite le indicazioni visualizzate in OM Image Share.



2 Scattate foto con la fotocamera.

- Quando è possibile aggiungere informazioni sulla posizione,  si accende sulla schermata di ripresa. Quando la fotocamera non può acquisire informazioni sulla posizione,  lampeggia.
- Potrebbe essere necessario un po' di tempo prima che la fotocamera sia pronta ad aggiungere informazioni sulla posizione quando è stata accesa o ha ripreso dalla modalità sleep.
- Le informazioni sulla posizione saranno aggiunte alle foto scattate mentre  viene visualizzata sullo schermo.
-  viene visualizzato sullo schermo quando si visualizza un'immagine con informazioni sulla posizione.
- Le informazioni sulla posizione non vengono aggiunte ai video.

3 Quando avete finito di scattare, spegnete la funzione di aggiunta di informazioni sulla posizione in OM Image Share.

Ripristino delle impostazioni di connessione dello smartphone (Ripristina - - Impostazioni)

È possibile ripristinare le impostazioni di connessione dello smartphone ai valori predefiniti.

Menu	MENU ⇒  ⇒ 4. Wi-Fi/Bluetooth ⇒  Impostazioni ⇒ Ripristina  Impostazioni
------	--

 Le seguenti voci di menu saranno resettate.

[ Password di connessione] (P. 272) / [Standby] (P. 268)

 Per connettere la fotocamera a uno smartphone, avviare nuovamente [Connessione dispositivo] (P. 266).

Modificare la password (🔑 Password di connessione)

Per modificare le password sia del Wi-Fi che del **Bluetooth**®:

Menu	MENU → 🏠 → 4. Wi-Fi/Bluetooth → ⚙️ Impostazioni → 🔑 Password di connessione
------	--

1 Attenetevi alla guida operativa e premete il pulsante ⏏.

- Viene impostata una nuova password.

🔗 Potete modificare sia la password di connessione Wi-Fi sia il passcode **Bluetooth**®.

🔗 Eseguite nuovamente il collegamento con lo smartphone dopo aver modificato le password. 📷 «Associazione della fotocamera e dello smartphone (Connessione Wi-Fi)» (P. 266)

Collegamento a computer tramite Wi-Fi

Collegate la fotocamera al computer tramite Wi-Fi. Usando il Wi-Fi, la fotocamera può connettersi tramite router a un computer su una rete domestica o simile.

Installazione del software

Utilizzate «OM Capture» per collegare la fotocamera e il computer tramite Wi-Fi.

OM Capture

Usate «OM Capture» per scaricare e visualizzare automaticamente le foto scattate con una fotocamera collegata tramite Wi-Fi alla stessa rete del computer. Per ottenere ulteriori informazioni o per scaricare il software, visitate il nostro sito Web. Quando scaricate il software, preparatevi a fornire il numero di serie della fotocamera.

Per installare il software, seguite le istruzioni visualizzate. I requisiti di sistema e le istruzioni di installazione sono disponibili sul nostro sito Web.

Preparazione del computer (Windows)

Se Windows non è in grado di rilevare una fotocamera collegata tramite router o access point, seguire i passaggi seguenti per registrare il dispositivo manualmente.

- 1 Fate clic sul pulsante [Avvia] sul desktop del computer per visualizzare il menu di avvio.
- 2 Fate clic su  (Impostazioni) per visualizzare le opzioni [Impostazioni di Windows].
- 3 Fate clic su [Dispositivi] per visualizzare le opzioni per [Bluetooth e altri dispositivi].

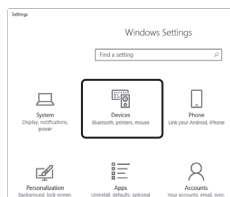

- 4 Fate clic su [Aggiungi Bluetooth o altri dispositivi].
- 5 Fate clic su [+ Tutto il resto].
 - Si aprirà la finestra [Aggiungi dispositivo] e verrà visualizzato [OM-1] dopo una breve pausa.
- 6 Fate clic su [OM-1].
 - Quando viene visualizzato un messaggio che indica che la preparazione è completa, fate clic su [Fine].

Associazione del computer con la fotocamera

(Nuovo collegamento)

PASMB 

La fotocamera e il computer devono essere associati per poter essere collegati. È possibile associare alla fotocamera fino a quattro computer alla volta. Per associare un computer con la fotocamera, collegatelo tramite USB. L'associazione deve essere eseguita solo una volta per computer.

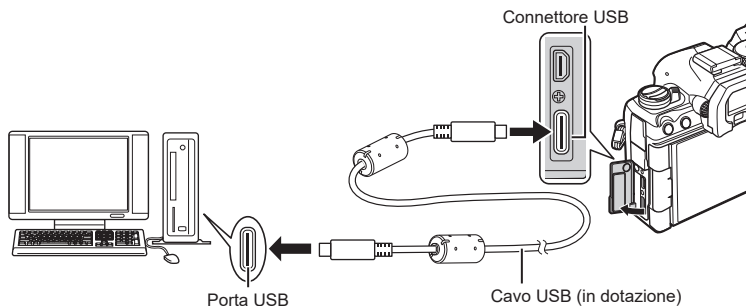

1 Dopo aver verificato che la fotocamera è spenta, collegatela al computer tramite il cavo USB.

- Quando viene collegato il cavo USB, utilizzate il proteggi cavo e il fermacavo in dotazione per evitare di danneggiare i connettori.  «Fissaggio dei proteggi cavi» (P. 21)



- Le posizioni delle porte USB variano da un computer all'altro. Consultate la documentazione fornita con il computer per informazioni sulle porte USB.
- Se la porta USB del computer è di tipo A, utilizzate il cavo opzionale CB-USB11.

2 Accendete la fotocamera.

- La fotocamera visualizzerà un messaggio che richiede di identificare il dispositivo a cui è collegato il cavo USB.
-  Se il messaggio non viene visualizzato, selezionate [Selezione] per [Modalità USB] (P. 257).
-  Se le batterie sono molto scariche, la fotocamera non visualizzerà un messaggio quando si collega a un computer. Assicuratevi che le batterie siano cariche.

3 Evidenziate [RAW/Controllo] usando Δ ∇ sui tasti a freccia e premete il pulsante \odot .

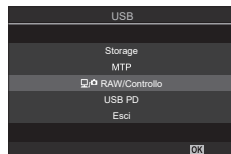

4 Avviate la copia di «OM Capture» installata sul computer.

- Dopo l'avvio, «OM Capture» vi chiederà di scegliere il tipo di connessione.



5 Fate clic su [+] a destra di [Crea nuovo collegamento].

- Se non accade nulla, ricollegate la fotocamera.

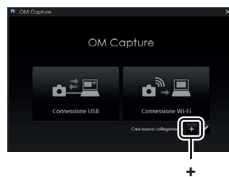

- Inserite il nome che verrà utilizzato sulla fotocamera per identificare il computer. L'impostazione predefinita è «Nome computer» del computer.
- Il nome utilizzato sulla fotocamera può avere una lunghezza massima di 15 caratteri.



6 Fate clic su [Impostazioni] in «OM Capture».

- Quando viene visualizzato un messaggio che informa del completamento dell'associazione, scollegate la fotocamera come indicato.



[Impostazioni]

- Ripetete i passaggi precedenti per associare la fotocamera con ciascun computer aggiuntivo.
- Le informazioni di associazione memorizzate sulla fotocamera possono essere visualizzate e cancellate utilizzando «OM Capture».

Regolazione delle impostazioni Wi-Fi (Connessione Wi-Fi)

Regolate le impostazioni per la connessione alla rete a cui appartiene il computer associato.

Prima che la fotocamera possa connettersi al computer tramite Wi-Fi, è necessario configurarla per la connessione alla rete tramite il router Wi-Fi o l'access point.

Più profili di rete possono essere memorizzati sulla fotocamera e richiamati come desiderato. Le impostazioni [Connessione Wi-Fi] possono essere regolate con i seguenti metodi:

Connetti tramite WPS	Configurate la fotocamera per la connessione automatica (P. 277). Per connettervi usando un router WPS o un access point, premete semplicemente il pulsante WPS del dispositivo. [Metodo PBC]: consente di effettuare la connessione utilizzando solo il pulsante WPS del router. La fotocamera si collega automaticamente quando premete il pulsante. [Metodo PIN]: la fotocamera si collega in modalità PIN. Inserite il PIN della fotocamera sul router per connettervi.
Connessione dall'elenco (☑)	Scegliete la rete da un elenco (P. 279). La fotocamera cercherà le reti disponibili; per connettervi, selezionate una rete dall'elenco e inserire la password di rete.
Connetti manualmente	Regolate manualmente le impostazioni di connessione (P. 278). Per connettervi, inserite il nome della rete (SSID) e altre impostazioni.

- Le connessioni WPS richiedono un router o un access point compatibile con WPS.
- La connessione tramite WPS in modalità PIN richiede che il router stesso sia connesso a un computer amministratore da cui è possibile immettere il PIN.
- La connessione manuale richiede di avere informazioni sulla rete a cui vi state sta collegando.
- La fotocamera può connettersi tramite router o access point dei seguenti tipi:
 - Standard: IEEE802.11a/b/g/n/ac
 - Banda: 2,4 GHz o 5 GHz
 - Sicurezza: WPA2, WPA3
- La fotocamera può memorizzare le impostazioni per un massimo di otto reti. La fotocamera si conatterà automaticamente alle reti a cui è stata precedentemente collegata.
- Ogni nuova connessione dopo l'ottava sovrascrive le impostazioni per la connessione che è stata lasciata inutilizzata per il periodo di tempo più lungo.
- L'aggiunta di un profilo di rete per un access point con lo stesso indirizzo MAC del profilo esistente sovrascrive le impostazioni per il profilo esistente.
- Per informazioni sull'utilizzo di router o access point, consultate la documentazione fornita con il dispositivo.
- I profili di rete non vengono resettati quando si seleziona [Inizializza tutte le impostazioni] per [Ripristina/Inizializza impostazioni] (P. 262). Per resettare le impostazioni di rete, usare [Impostazioni PC Wi-Fi] (P. 281) > [Ripristina impost. PC Wi-Fi].

■ Abilitazione del Wi-Fi della fotocamera

Prima di connettervi a una rete tramite Wi-Fi, è necessario abilitare Wi-Fi sulla fotocamera. Se [Modalità aereo] (P. 265) è impostato su [Acceso], impostatelo su [Spento].

■ Connessione tramite WPS (Connetti tramite WPS)

Consente di effettuare la connessione utilizzando la funzionalità WPS del router o l'access point.

Menu	MENU ➔ Y ➔ 4. Wi-Fi/Bluetooth ➔ Connessione Wi-Fi
------	---

- 1 Evidenziate [Connessione PC] usando i pulsanti Δ ∇ e premete il pulsante OK .
 - Verranno visualizzate le opzioni per [Connessione PC].
- 2 Evidenziate [Connetti tramite WPS] usando i pulsanti Δ ∇ e premete il pulsante OK .
- 3 Evidenziate un'opzione usando i pulsanti Δ ∇ e premete il pulsante OK .
 - Se avete selezionato [Metodo PBC], premete il pulsante WPS sul router o sull'access point.
 - Premete il pulsante OK sulla fotocamera per avviare la connessione.
 - Potrebbe essere necessario un po' di tempo per la connessione dopo aver premuto il pulsante.
 - Se avete selezionato [Metodo PIN], la fotocamera visualizza un PIN; immettetelo sul router o sull'access point. Premete il pulsante OK della fotocamera quando il router è pronto per la connessione.
- 4 Se la fotocamera è in grado di connettersi, la rete verrà visualizzata con un segno di spunta (\checkmark) accanto al nome della rete.
 - Se la fotocamera viene associata ed è presente più di un computer, verrà richiesto di scegliere un computer prima che venga visualizzato l'elenco delle reti. Evidenziate il computer desiderato utilizzando i pulsanti Δ ∇ e premete OK .
 - La fotocamera può essere utilizzata solo con il computer selezionato. Per selezionare un computer diverso, è necessario prima terminare la connessione corrente.
 - Se la connessione non riesce, la fotocamera visualizzerà un messaggio, seguito dalle opzioni mostrate nel passaggio 3. Ripetete i passaggi 3-4.

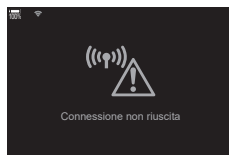
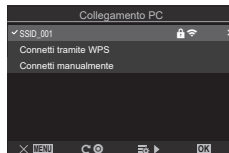

- 5 Premete il pulsante OK per tornare al display di ripresa.
 - La fotocamera tornerà al display di ripresa standard. Wi-Fi sullo schermo diventerà verde.



■ Connessione manuale (Connetti manualmente)

Regolate manualmente le impostazioni di rete. È necessario fornire:

Menu	MENU ➔ ⌵ ➔ 4. Wi-Fi/Bluetooth ➔ Connessione Wi-Fi
------	---

SSID	Il nome di rete (SSID).
Autenticazione	Il tipo di sicurezza utilizzato sulla rete.
Password	La password per la connessione a una rete protetta.
Assegn. indirizzo IP	Scegliete se l'indirizzo IP della fotocamera viene assegnato automaticamente dal server DHCP di rete.
Indirizzo IP	Questi campi sono obbligatori quando l'indirizzo IP viene assegnato manualmente. Le impostazioni utilizzate variano con la rete.
Maschera di sottorete	
Gateway predefinito	
DNS	

- 1 Evidenziate [Connessione PC] usando i pulsanti Δ ∇ e premete il pulsante \odot .
 - Verranno visualizzate le opzioni per [Connessione PC].
- 2 Evidenziate [Connetti manualmente] usando i pulsanti Δ ∇ e premete il pulsante \odot .
- 3 Evidenziate gli elementi usando i pulsanti Δ ∇ e premete il pulsante \odot .
 - Verranno visualizzate le opzioni per l'elemento selezionato.

SSID	Inserite l'SSID di rete.
Autenticazione	Selezionate il tipo di sicurezza utilizzato sulla rete. Scegliete tra [Nessuno], [WPA2/WPA3] e [WPA3].
Password	Se selezionate [WPA2/WPA3] o [WPA3] per [Autenticazione], inserite la password di rete.
Assegn. indirizzo IP	Scegliete tra [Auto(DHCP)] e [Manuale]. L'assegnazione automatica dell'indirizzo IP richiede una rete con un server DHCP configurato per fornire automaticamente gli indirizzi IP.
Indirizzo IP	Questi campi sono obbligatori quando è selezionato [Manuale] per [Assegn. indirizzo IP].
Maschera di sottorete	
Gateway predefinito	
DNS	

- 4 Evidenziate [Avvia connessione] usando i pulsanti Δ ∇ e premete il pulsante \odot .

5 Se la fotocamera è in grado di connettersi, la rete verrà visualizzata con un segno di spunta (✓) accanto al nome della rete.

- Se la fotocamera viene associata ed è presente più di un computer, verrà richiesto di scegliere un computer prima che venga visualizzato l'elenco delle reti. Evidenziate il computer desiderato utilizzando i pulsanti Δ ∇ e premete OK .
- La fotocamera può essere utilizzata solo con il computer selezionato. Per selezionare un computer diverso, è necessario prima terminare la connessione corrente.
- Se la connessione non riesce, la fotocamera visualizzerà un messaggio, seguito dalle opzioni mostrate nel passaggio 4. Ripetete i passaggi 4-5.

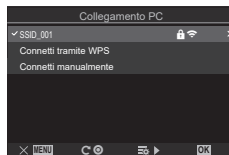

6 Premete il pulsante OK per tornare al display di ripresa.

- Vengono visualizzati gli indicatori di ripresa standard.  sullo schermo diventerà verde.



■ Scelta di una rete da un elenco (Connetti dall'elenco degli access point)

La fotocamera cercherà le reti disponibili e le visualizzerà in un elenco da cui potete scegliere la rete a cui connettervi.

Menu	MENU \Rightarrow γ \Rightarrow 4. Wi-Fi/Bluetooth \Rightarrow Connessione Wi-Fi
------	---

- 1** Evidenziate [Connessione PC] usando i pulsanti Δ ∇ e premete il pulsante OK .
 - Verranno visualizzate le opzioni per [Connessione PC].
- 2** Evidenziate [Connetti da lista ()] usando i pulsanti Δ ∇ e premete il pulsante OK .
 - Verrà visualizzato un elenco delle reti disponibili.
- 3** Evidenziate la rete desiderata utilizzando i pulsanti Δ ∇ e premete il pulsante OK .
 - Se la rete è protetta da password, vi verrà richiesto di inserire la password. Inserite la password e premete OK .
 - Premete il pulsante \triangleright per visualizzare [Impost. dettagli] per la rete evidenziata. Potete inserire un indirizzo IP e regolare altre impostazioni manualmente.
 - Premete il pulsante C per ripetere la ricerca e aggiornare l'elenco delle reti.

- 4** Se la fotocamera è in grado di connettersi, la rete verrà visualizzata con un segno di spunta (✓) accanto al nome della rete.
- Le reti protette da password sono indicate da un'icona 🔒.
 - Se la fotocamera viene associata ed è presente più di un computer, verrà richiesto di scegliere un computer prima che venga visualizzato l'elenco delle reti. Evidenziate il computer desiderato utilizzando i pulsanti △ ▽ e premete OK.
 - La fotocamera può essere utilizzata solo con il computer selezionato. Per selezionare un computer diverso, è necessario prima terminare la connessione corrente.
 - Se la connessione non riesce, la fotocamera visualizzerà un messaggio, seguito dalle opzioni mostrate nel passaggio 3. Ripetete i passaggi 3-4.



- 5** Premete il pulsante OK per tornare al display di ripresa.
- Vengono visualizzati gli indicatori di ripresa standard.  sullo schermo diventerà verde.



Collegamento di una rete precedentemente selezionata

- La fotocamera si riconnetterà alle reti precedentemente selezionate quando selezionate [Connessione access point] dall'icona . Non vi verrà richiesto di inserire una password.
- Se sono disponibili più reti, la fotocamera si collegherà prima alla rete utilizzata più di recente.
- Dopo aver collegato la fotocamera, verrà visualizzato un elenco di reti disponibili con la rete corrente indicata da un segno di spunta ✓.
- Per connettervi a una rete diversa, evidenziatela nell'elenco e premete il pulsante OK.
- Se la fotocamera viene associata ed è presente più di un computer sulla rete, verrà richiesto di scegliere un computer prima che venga visualizzato l'elenco delle reti. Evidenziate il computer desiderato utilizzando i pulsanti △ ▽ e premete OK.

■ Visualizzazione dell'indirizzo MAC / Ripristino delle impostazioni Wi-Fi per la connessione al PC (Impostazioni Wi-Fi PC)

È possibile visualizzare l'indirizzo MAC della fotocamera per la connessione Wi-Fi e ripristinare le impostazioni Wi-Fi utilizzate per la connessione a un computer.

Menu	MENU → ȳ → 4. Wi-Fi/Bluetooth → Impostazioni Wi-Fi PC
Indirizzo MAC Wi-Fi	Visualizzate l'indirizzo MAC della fotocamera per la connessione Wi-Fi.
Ripristina Impostazioni Wi-Fi PC	Cancelate le informazioni sui computer con cui la fotocamera è associata e sugli access point a cui la fotocamera si è collegata.

Caricamento di foto nel momento in cui vengono scattate

Scattate le foto e caricatele su un computer nella stessa rete della fotocamera. Prima di procedere, collegate la fotocamera e il computer come descritto in «Associazione del computer con la fotocamera (Nuovo collegamento)» (P. 274).

1 Avviate «OM Capture» sul computer di destinazione.

- Se viene richiesto di scegliere un tipo di connessione, fate clic su [Connessione Wi-Fi].
- Quando viene rilevata una fotocamera, il computer visualizzerà il messaggio [Fotocamera connessa].
- Una volta stabilita la connessione, la fotocamera visualizzerà il messaggio mostrato a destra.



[Connessione Wi-Fi]

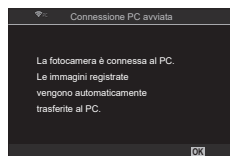

2 Configurate «OM Capture» per scaricare automaticamente le foto nel momento in cui vengono scattate.

- Selezionate lo slot della scheda di origine (1 o 2) e il tipo di immagini (foto JPEG, foto RAW o filmati) da scaricare.
- Scegliete una destinazione per le immagini scaricate.



La finestra di controllo «OM Capture»

3 Scattate le foto usando i comandi della fotocamera.

- Le immagini verranno caricate sul computer dopo essere state salvate sulla scheda di memoria della fotocamera.
- L'icona  («caricamento immagine») verrà visualizzata mentre è in corso il caricamento.
- La fotocamera carica solo foto e filmati registrati mentre la fotocamera e il computer sono collegati. Le foto scattate prima dell'attivazione del Wi-Fi sulla fotocamera non verranno caricate.
- La coda di caricamento per ogni scheda non può contenere più di 3000 immagini.

Caricamento immagine





 Mentre la fotocamera è connessa a una rete:

- La modalità di riposo è disattivata
- La fotografia a intervalli non è disponibile
- Alcune restrizioni si applicano alle opzioni disponibili durante la riproduzione

 Le opzioni [Connessione PC abilitata] verranno visualizzate al termine della connessione della fotocamera alla rete. Il caricamento dei dati rimanenti riprenderà quando la connessione verrà ristabilita. Tuttavia, i dati rimanenti non verranno caricati se:

- La connessione Wi-Fi viene terminata utilizzando i menu della fotocamera
- La fotocamera è spenta
- La scheda di memoria di origine viene rimossa

 Se «OM Capture» visualizza il messaggio [Questa applicazione non è in grado di trovare una fotocamera nella modalità di controllo della fotocamera.], verificate:

- che la fotocamera sia stata associata con il computer,
- che sia stato selezionato il computer corretto quando si effettua il collegamento alla rete, e
- che la fotocamera sia registrata con il computer (solo Windows).  «Preparazione del computer (Windows)» (P. 273)

Terminare la connessione

Terminate la connessione Wi-Fi. L'uso del Wi-Fi potrebbe essere vietato in alcuni paesi o regioni, nel qual caso il Wi-Fi dovrebbe essere disabilitato.

■ Terminare la connessione corrente

1 Toccate  nel monitor della fotocamera.

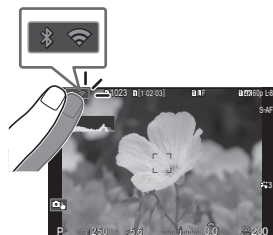

- Vi verrà richiesto di confermare se desiderate disconnettervi.
- L'SSID della rete viene visualizzato sul display.



2 Evidenziate [Disconnetti] usando Δ ∇ sui tasti a freccia e premete il pulsante .

- La fotocamera terminerà la connessione e tornerà alla visualizzazione di scatto.
- Verrà visualizzata la finestra di conferma nel caso rimanessero dati da caricare. Per terminare la connessione, evidenziate [Si] e premete il pulsante .

3 Per riconnettersi, toccate  o selezionate [Connessione Wi-Fi] > [Connessione PC], quindi premete il tasto .

- La fotocamera si riconnetterà alle reti precedentemente selezionate.
- Per connettervi a una nuova rete, evidenziate [Mantieni] nel passaggio 2 e premete il pulsante . Scegliete da un elenco di reti disponibili e regolate le impostazioni come descritto in «Scelta di una rete da un elenco (Connetti dall'elenco degli access point)» (P. 279).
- Se spegnete la fotocamera mentre è in corso il caricamento, vi verrà chiesto di scegliere se accendere la fotocamera e terminare immediatamente la connessione Wi-Fi o di spegnere la fotocamera solo al termine del caricamento.

■ Disattivazione di Wi-Fi/Bluetooth®

Impostate [Modalità aereo] (P. 265) su [Accesso]. La comunicazione wireless verrà disabilitata.

Uso del telecomando

È possibile controllare la fotocamera dal telecomando opzionale (RM-WR1) e scattare foto.

Nome delle parti

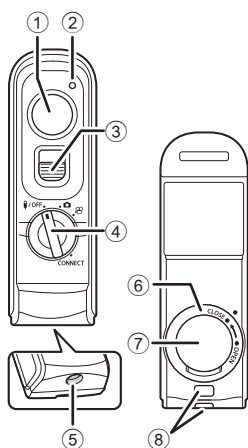

- ① Pulsante di scatto
- ② Indicatore di trasferimento dati
- ③ Blocco Pulsante di scatto
- ④ Ghiera modalità (OFF / CONNECT)
- ⑤ Connettore cavo remoto
- ⑥ Coperchio vano batteria
- ⑦ Sportello vano batteria
- ⑧ Punto di aggancio della tracolla

Connessione

■ Connessione via cavo

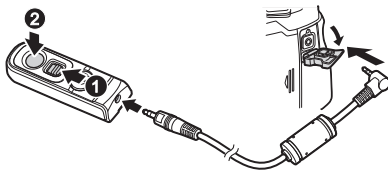

Ruotate la ghiera delle modalità del telecomando su OFF e collegate il telecomando alla fotocamera tramite il cavo in dotazione.

Potete fotografare premendo il pulsante di scatto.

Per registrare filmati, impostate prima [Funzione otturatore] (P. 221) su [REC]

ⓘ Il telecomando wireless non è disponibile quando il cavo è collegato.

🔍 La fotografia Bulb o simile è disponibile facendo scorrere il blocco del pulsante di scatto verso l'alto e premendo il pulsante di scatto (1, 2).

■ Connessione wireless

Per la connessione wireless, è necessario associare prima la fotocamera e il telecomando.

Menu	MENU ➔ Y ➔ 4. Wi-Fi/Bluetooth ➔ Impostazioni telecomando
Avvia associazione	Seguite le istruzioni sullo schermo. Quando l'associazione è completa, [Bluetooth] sarà impostato su [On ].
Annulla associazione	Se selezionate [Si] e premete il pulsante OK , il dispositivo associato sarà cancellato.

1 Selezionate [Avvia associazione], quindi premete il pulsante **OK**.

2 Quando viene visualizzato un messaggio che indica che l'associazione è in corso, ruotate la ghiera di modalità del telecomando su **CONNECT** e mantenetela nella posizione.

- L'associazione inizia quando viene mantenuta per 3 secondi. Tenetela in posizione **CONNECT** fino a quando l'associazione non è completata. Se ruotate la ghiera dei modi prima di averla completata, l'indicatore di trasferimento dei dati lampeggia rapidamente.
- L'indicatore di trasferimento dei dati si accende quando inizia l'associazione.

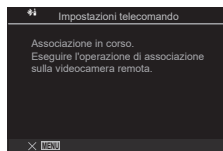

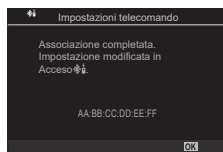

3 Quando viene visualizzato un messaggio che indica che l'associazione è completa, premete il pulsante **OK**.

- L'indicatore di trasferimento dei dati si spegne quando l'associazione è completa.
 - Quando l'associazione è completa, [Bluetooth] (P. 267) sarà impostato su [On ].
- ① Se ruotate la ghiera di modalità del telecomando o premete il pulsante **MENU** della fotocamera prima che venga visualizzato il messaggio di completamento dell'associazione, il processo di associazione termina. Le informazioni del dispositivo associato saranno resettate. Eseguire nuovamente l'associazione.
- ① Annulla associazione Se ruotate la ghiera delle modalità di un telecomando che non è attualmente associato su **CONNECT** e la tenete in posizione per 3 secondi, o quando l'associazione non riesce, le informazioni di associazione delle connessioni precedenti saranno resettate. Eseguire nuovamente l'associazione.





■ Annulla associazione



- 1 Selezionate [Annulla associazione], quindi premete il pulsante .
- 2 Selezionate [Si] e premete il pulsante .

ⓘ Quando la fotocamera è stata associata a un telecomando, è necessario eseguire [Annulla associazione] per resettare le informazioni di associazione prima di associare la fotocamera a un nuovo telecomando.

Riprese con il telecomando



PASMB

Per collegare la videocamera e il telecomando in modalità wireless, assicurarsi che [Bluetooth] (P. 267) sia impostato su [On] . Quando è impostato su [On] , viene visualizzato  e la fotocamera entra in standby per la comunicazione wireless con il telecomando non appena viene accesa.

- 1 Ruotate la ghiera di modalità del telecomando su  o .



- 2 Premete il pulsante di scatto sul telecomando per scattare le foto.

- Quando la ghiera di modalità del telecomando è impostata su  (modalità fotografia fissa): quando si preme leggermente il pulsante di scatto del telecomando fino alla prima posizione (premete il pulsante di scatto a metà), viene visualizzato il segno di conferma AF (●) e un riquadro verde (crocino AF) viene visualizzato nella posizione di messa a fuoco.
- Quando la ghiera di modalità del telecomando è impostata su  (modalità di registrazione filmati): quando si preme il pulsante dell'otturatore del telecomando, si avvia la registrazione del filmato. Premere nuovamente il pulsante di scatto del telecomando per interrompere la registrazione del filmato.

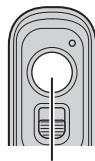

Pulsante di scatto

■ Indicatore di trasferimento dati sul telecomando

Lampeggia una volta	Il telecomando comunica correttamente con la fotocamera.
Lampeggia rapidamente (1 secondo)	Il telecomando non comunica correttamente con la fotocamera. Accorciate la distanza tra la fotocamera e il telecomando. Se il problema persiste, controllate l'impostazione della fotocamera.
Lampeggia rapidamente (3 secondi)	C'è un problema per quanto riguarda l'associazione della fotocamera e del telecomando. Eseguire di nuovo l'associazione.
Non lampeggia	Questo può accadere nelle seguenti situazioni. <ul style="list-style-type: none">• La batteria del telecomando è scarica.• La ghiera di modalità del telecomando è in posizione ❖/OFF.• La fotocamera e il telecomando sono collegati con un cavo

- ❗ Anche se [Bluetooth] (P. 267) è impostato su [On $\frac{\text{❖}}{\text{❖}}$], è possibile utilizzare [Connessione dispositivo] sulla fotocamera per collegare la fotocamera a uno smartphone. Tuttavia, non è possibile controllare la fotocamera dal telecomando quando è collegata a uno smartphone.
- ❗ L'associazione dei dispositivi e la ripresa a distanza non sono disponibili quando [Modalità aereo] (P. 265) è [Acceso].
- ❗ La fotocamera non entra in modalità autospegnimento quando un telecomando è collegato in modalità wireless.
- ❗ Se ruotate la ghiera di modalità del telecomando sulla posizione **❖/OFF**, la fotocamera t entra in modalità sleep secondo l'impostazione di [Riposo] (P. 259).
Se [Bluetooth] (P. 267) è impostato su [On $\frac{\text{❖}}{\text{❖}}$], la fotocamera non entra in modalità riposo, a meno che non si ruoti la ghiera di modalità del telecomando sulla posizione **❖/OFF**.
- ❗ Se si aziona il telecomando mentre la fotocamera è in modalità di riposo, potrebbe essere necessario un tempo più lungo perché la fotocamera riprenda a funzionare.
- ❗ La fotocamera non può essere controllata dal telecomando mentre si sta riattivando. Usate il telecomando dopo che la videocamera ha ripreso a funzionare.
- ❗ Ruotate la ghiera delle modalità del telecomando su **❖/OFF** quando avete terminato di usare il telecomando.

Indirizzo MAC del telecomando

L'indirizzo MAC del telecomando è stampato sulla scheda di garanzia fornita con il telecomando.

Precauzioni per l'uso del telecomando

- Non tirare il coperchio del vano batterie né usarlo per girare la chiusura del vano batterie.
- Non forare le batterie con oggetti appuntiti.
- Non far cadere o oscillare il telecomando mentre si tiene il cavo.
- Eventuale umidità sul cavo o sui connettori del telecomando potrebbe interferire con il controllo wireless e rendere inaffidabili le connessioni cablate.
- Verificare che il coperchio del vano batteria sia privo di corpi estranei prima di chiuderlo.
- Ruotare la ghiera di modalità su **❖/OFF** prima di collegare o scollegare i cavi.

Collegamento a computer tramite USB

Collegate la fotocamera a un computer usando un cavo USB.

Installazione del software

Installate il seguente software per accedere alla fotocamera mentre è collegata direttamente al computer tramite USB.

OM Capture

Usate «OM Capture» per scaricare e visualizzare automaticamente le foto nel momento in cui vengono scattate o controllare la fotocamera da remoto. Per ottenere ulteriori informazioni o per scaricare il software, visitate il nostro sito Web. Quando scaricate il software, preparatevi a fornire il numero di serie della fotocamera.

Per installare il software, seguite le istruzioni visualizzate. I requisiti di sistema e le istruzioni di installazione sono disponibili sul nostro sito Web.

OM Workspace

Questa applicazione per computer è utilizzata per scaricare, visualizzare e gestire foto e filmati registrati con la fotocamera. Durante la modifica dei dati RAW in OM Workspace è possibile eseguire l'elaborazione ad alta velocità utilizzando il motore della fotocamera. Può anche essere utilizzata per aggiornare il firmware della fotocamera. Il software può essere scaricato dal nostro sito Web. Preparatevi a fornire il numero di serie della fotocamera quando scaricate il software.

Per installare il software, seguite le istruzioni visualizzate. I requisiti di sistema e le istruzioni di installazione sono disponibili sul nostro sito Web.

Caricamento di foto nel momento in cui vengono scattate

( RAW Controllo)

PASMB 

Collegate la fotocamera a un computer tramite USB per caricare le foto nel momento in cui vengono scattate. È possibile scattare foto utilizzando i comandi sul corpo macchina della fotocamera o controllando la fotocamera in remoto dal computer.

1 Dopo aver verificato che la fotocamera è spenta, collegatela al computer tramite il cavo USB.

- Quando viene collegato il cavo USB, utilizzate il proteggi cavo e il fermacavo in dotazione per evitare di danneggiare i connettori.  «Fissaggio dei proteggi cavi» (P. 21)

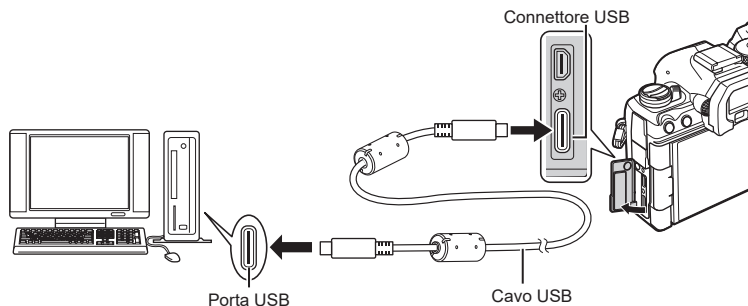

- Le posizioni delle porte USB variano da un computer all'altro. Consultate la documentazione fornita con il computer per informazioni sulle porte USB.
- Se la porta USB del computer è di tipo A, utilizzate il cavo opzionale CB-USB11.

2 Accendete la fotocamera.

- La fotocamera visualizzerà un messaggio che richiede di identificare il dispositivo a cui è collegato il cavo USB.

 Se il messaggio non viene visualizzato, selezionate [Seleziona] per [Modalità USB] (P. 257).

 Se le batterie sono molto scariche, la fotocamera non visualizzerà un messaggio quando si collega a un computer. Assicuratevi che le batterie siano cariche.

3 Evidenziate [RAW/Controllo] usando Δ ∇ sui tasti a freccia e premete il pulsante .

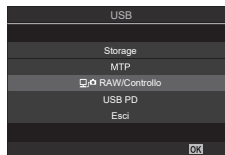

4 Avviate la copia di «OM Capture» installata sul computer.

- Se viene richiesto di scegliere un tipo di connessione, fate clic su [Connessione USB].



[Connessione USB]

- 5** Configurate «OM Capture» per il download.
 - Scegliete una destinazione per le immagini scaricate.
- 6** Scattate le foto usando i comandi della fotocamera o del computer.
 - Le immagini verranno scaricate sul computer in base alle opzioni scelte.
 - Per informazioni sull'uso del software, consultate la guida in linea.
- Non è possibile utilizzare il computer per modificare la modalità di scatto della fotocamera.
- Non è possibile utilizzare il computer per eliminare le immagini dalle schede di memoria inserite nella fotocamera.
- La frequenza dei fotogrammi del display potrebbe diminuire se la vista attraverso l'obiettivo della fotocamera viene visualizzata contemporaneamente sul computer e sul monitor della fotocamera.
- La connessione al computer termina se:
 - uscite da «OM Capture»,
 - inserite o rimuovete schede di memoria, oppure
 - spegnete la fotocamera.

Collegamento della fotocamera per l'elaborazione RAW ad alta velocità (🖨️📷RAW/Controllo)

Quando modificate dati RAW con la fotocamera e il computer collegati, l'elaborazione sarà più veloce rispetto all'uso del solo computer.

- 1** Dopo aver verificato che la fotocamera è spenta, collegatela al computer tramite il cavo USB.
- 2** Accendete la fotocamera.
 - La fotocamera visualizzerà un messaggio che richiede di identificare il dispositivo a cui è collegato il cavo USB.
 - Se il messaggio non viene visualizzato, selezionate [Seleziona] per [Modalità USB] (P. 257).
 - Se le batterie sono molto scariche, la fotocamera non visualizzerà un messaggio quando si collega a un computer. Assicuratevi che le batterie siano cariche.
- 3** Evidenziate [🖨️📷RAW/Controllo] usando Δ ∇ e premete il pulsante OK .

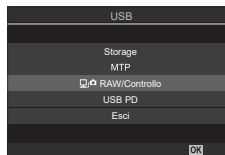

- 4** Avviate la copia di «OM Workspace» installata sul computer.
- 5** Scegliete l'immagine da elaborare.
 - Si possono scegliere solo le immagini scattate con la fotocamera collegata.
 - Non è possibile scegliere le immagini sulla scheda SD nella fotocamera collegata.

6 Elaborate le immagini RAW.

- Potete effettuare regolazioni alle impostazioni di scatto disponibili sulla fotocamera e alle immagini RAW elaborate di conseguenza.
- Le copie elaborate verranno salvate in formato JPEG.
- Abilitando la modifica di dati RAW si annullano le modifiche precedentemente apportate nella finestra di modifica.
- La modifica di dati RAW USB non è disponibile quando sono collegate due o più fotocamere.
- Per informazioni sull'uso del software, consultate la guida in linea.

Copia di immagini in un computer (Storage/MTP)

Quando connessa a un computer, la fotocamera può funzionare come memoria esterna allo stesso modo di un disco rigido o di un altro dispositivo di archiviazione esterno. I dati possono essere copiati dalla fotocamera al computer.

1 Dopo aver verificato che la fotocamera è spenta, collegatela al computer tramite il cavo USB.

2 Accendete la fotocamera.

- La fotocamera visualizzerà un messaggio che richiede di identificare il dispositivo a cui è collegato il cavo USB.
- Se il messaggio non viene visualizzato, selezionate [Seleziona] per [Modalità USB] (P. 257).
- Se le batterie sono molto scariche, la fotocamera non visualizzerà un messaggio quando si collega a un computer. Assicuratevi che le batterie siano cariche.

3 Evidenziate [Storage] o [MTP] con Δ ∇ e premete il pulsante OK .

[Storage]: la fotocamera funziona come lettore di schede.

[MTP]: la fotocamera funziona come un dispositivo portatile.

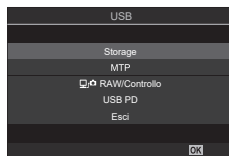

4 La fotocamera si conetterà al computer come nuovo dispositivo di archiviazione.

① Il trasferimento dei dati non è garantito nei seguenti ambienti, anche se il computer è dotato di porta USB.

Computer con porta USB aggiunta tramite scheda di estensione, ecc., computer senza OS installato in fabbrica, o computer assemblati in casa

- ① Le funzioni della fotocamera non possono essere utilizzate quando questa è collegata al computer.
- ① Se il computer non rileva la fotocamera, scollegate e ricollegate il cavo USB al computer.
- ① Quando è selezionato [MTP], i filmati che superano i 4 GB non possono essere copiati sul computer.

Alimentazione della fotocamera tramite USB (USB Power Delivery)

Per alimentare la fotocamera è possibile utilizzare batterie mobili o adattatori CA USB conformi allo standard USB Power Delivery (PD). I dispositivi devono essere:

Standard: conformi allo standard USB Power Delivery (USB PD)

Uscita: Euscita di 27 W (9 V 3 A, 15 V 2 A, o 15 V 3 A) o più

- 1 Dopo aver verificato che la fotocamera è spenta, utilizzate il cavo USB per collegarla al dispositivo.

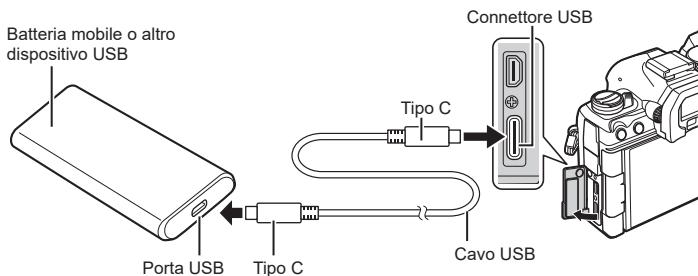

- Il metodo utilizzato per la connessione varia da dispositivo a dispositivo. Consultate la documentazione fornita con il dispositivo per i dettagli.
- Potrebbe non essere possibile utilizzare USB Power Delivery (USB PD) con alcuni dispositivi USB. Consultare il manuale fornito con il dispositivo USB.

- 2 Accendete la fotocamera.

- La fotocamera attinge energia dal dispositivo USB collegato.
- Se la fotocamera visualizza un messaggio che chiede di identificare il dispositivo a cui è collegato il cavo USB, selezionate [USB PD].
- Se le batterie sono molto scariche, il display rimarrà vuoto quando la fotocamera è collegata a un dispositivo USB. Assicuratevi che le batterie siano cariche.
- Viene visualizzato «USB» mentre la fotocamera si alimenta dal dispositivo USB.

Collegamento a TV o schermi esterni tramite HDMI

Le immagini possono essere visualizzate sui televisori collegati alla fotocamera tramite HDMI. Usate il televisore per mostrare le immagini a un pubblico.



È inoltre possibile registrare i filmati mentre la fotocamera è collegata a un monitor esterno o a un videoregistratore tramite HDMI.

- I cavi HDMI sono disponibili presso fornitori di terze parti. Utilizzate un cavo HDMI certificato.
- Se la risoluzione del filmato è [4K] e il frame rate di riproduzione è [60p] in [☞☞], usate un cavo HDMI conforme a HDMI 2.0 o successivo.

Visualizzazione di immagini su una TV (HDMI)

Le foto e i filmati possono essere visualizzati su una TV ad alta definizione collegata direttamente alla fotocamera tramite un cavo HDMI.

Per informazioni sull'impostazione del segnale di uscita, vedete «Opzioni di visualizzazione sul monitor esterno (Impostazioni HDMI)» (P. 256).

■ Collegamento della fotocamera alla TV



Collegate la fotocamera usando un cavo HDMI.

1 Dopo aver verificato che la fotocamera è spenta, collegatela alla TV tramite il cavo HDMI.

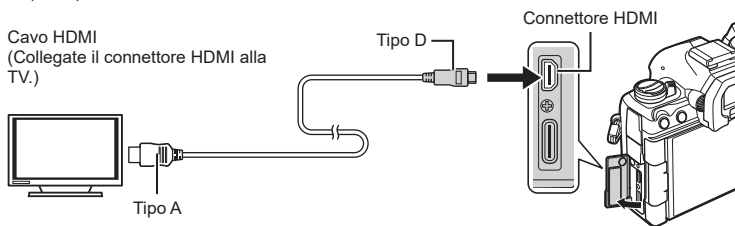
- Quando viene collegato il cavo USB, utilizzate il proteggi cavo e il fermacavo in dotazione per evitare di danneggiare i connettori. ☞☞ «Fissaggio dei proteggi cavi» (P. 21)



2 Commutate l'ingresso da TV a HDMI e accendete la fotocamera.

- La TV mostrerà il contenuto del monitor della fotocamera. Premete il pulsante  per visualizzare le immagini.
- ❗ Per informazioni sul passaggio all'ingresso HDMI, consultate il manuale fornito con il televisore.
- ❗ In base alle impostazioni del televisore, l'immagine potrebbe essere ritagliata e alcuni indicatori potrebbero non essere visibili.
- ❗ HDMI non può essere utilizzato mentre la fotocamera è collegata a un computer tramite USB.
- ❗ Se è selezionato [Registrazione] per  [Uscita HDMI] (P. 186) > [Modalità uscita] il segnale verrà emesso alla dimensione corrente dei fotogrammi del video. Non verrà visualizzata alcuna immagine se la TV o il cavo non supportano la dimensione dei fotogrammi selezionata.
- ❗ Se è selezionato [4K] o [C4K], durante la fotografia verrà utilizzato il formato priorità 1080p.

Informazioni importanti sulle caratteristiche di resistenza all'acqua e alla polvere

- Questa fotocamera ha una specifica di resistenza all'acqua di IPX3 (se usata in combinazione con un obiettivo resistente all'acqua IPX3 o superiore fornito dalla nostra azienda).
- Questa fotocamera ha una specifica di resistenza alla polvere IP5X (nelle condizioni di prova della nostra azienda).

■ Precauzioni

- Le capacità di resistenza alla polvere e all'acqua possono venire meno quando la fotocamera subisce un urto.
- Controllare le seguenti parti per verificare la presenza di materiale estraneo tra cui sporco, polvere o sabbia: parti di imballaggio del coperchio del comparto batteria, coperchio del comparto scheda, coperchi dei connettori e parti che entrano in contatto con essi, nonché parti che entrano in contatto quando si attaccano l'obiettivo e il portabatteria. Rimuovere il materiale estraneo con un panno pulito che non produca rifiuti tessili.
- Per garantire la resistenza alla polvere e all'acqua, chiudere bene i coperchi e fissare l'obiettivo prima dell'uso.
- Non azionare la fotocamera, aprire/chiedere i coperchi o attaccare/rimuovere l'obiettivo quando sono bagnati.
- La caratteristica di resistenza all'acqua è assicurata solo quando sono attaccati obiettivi/accessori compatibili. Verificare la compatibilità.
Per gli accessori compatibili, visitare il nostro sito web.

■ Manutenzione

- Asciugare bene l'acqua con un panno asciutto.
- Rimuovere accuratamente i materiali estranei come lo sporco, la polvere o la sabbia.

Batteria e caricabatterie

- Questa fotocamera utilizza le nostre batterie agli ioni di litio. Utilizzate la batteria originale designata.
- Il consumo energetico della fotocamera varia molto a seconda dell'uso e delle condizioni.
- Poiché le seguenti operazioni comportano un grande consumo energetico anche senza scattare fotografie, la batteria si scarica rapidamente.
 - Esecuzione ripetuta della messa a fuoco automatica tramite la pressione del pulsante di scatto a metà in modalità fotografia.
 - Visualizzazione delle immagini sul monitor per un periodo prolungato.
 - Quando è collegata a un computer (tranne quando si alimenta la fotocamera via USB).
 - Lasciare abilitato LAN/**Bluetooth**® wireless.
- Se utilizzate una batteria scarica, la fotocamera può spegnersi senza visualizzare l'indicatore del livello di carica.
- La batteria non è completamente carica al momento dell'acquisto. Caricate la batteria prima dell'uso.
- Rimuovete le batterie prima di riporre la fotocamera per periodi di un mese o più. Lasciare le batterie all'interno della fotocamera per lunghi periodi ne riduce la durata, rendendole potenzialmente inutilizzabili.
- Il normale tempo di ricarica utilizzando l'adattatore USB-AC in dotazione è di circa 2 ore e 30 minuti (stimato).
- Non provare a usare adattatori USB-AC non progettati appositamente per l'uso con la batteria fornita, oppure batterie non progettate appositamente per l'uso con l'adattatore USB-AC.
- Se la batteria viene sostituita con un tipo di batteria errato, esiste il rischio di esplosioni.
- Eliminate le batterie usate secondo le istruzioni «ATTENZIONE» (P. 344) nel manuale di istruzioni.

Uso del caricabatterie all'estero

- All'estero, l'adattatore USB-AC può essere usato con la maggior parte delle prese elettriche domestiche nel campo da 100V a 240 V CA (50/60 Hz). Tuttavia, a seconda della località in cui vi trovate, la conformazione della presa di corrente a parete può variare e per il caricabatterie potrebbe essere necessario un adattatore specifico.
- Non utilizzate convertitori da viaggio disponibili in commercio poiché l'adattatore USB-AC potrebbe presentare anomalie di funzionamento.

Obiettivi intercambiabili

Scegliete l'obiettivo in base alla scena e al vostro intento creativo. Usate obiettivi ideati esclusivamente per il sistema Micro Quattro Terzi e con etichetta M.ZUIKO DIGITAL o il simbolo indicato a destra. Con un adattatore, potete inoltre usare obiettivi dei sistemi Quattro Terzi. E' necessario l'adattatore opzionale.



- Quando inserite o rimuovete l'obiettivo e il tappo corpo macchina dalla fotocamera, tenete la baionetta dell'obiettivo sulla fotocamera rivolta verso il basso. Ciò aiuta a impedire che polvere o altri materiali estranei cadano all'interno della fotocamera.
- Non rimuovete il tappo corpo macchina e non inserite l'obiettivo in luoghi polverosi.
- Non rivolgete in direzione del sole l'obiettivo inserito nella fotocamera. Ciò potrebbe causare un malfunzionamento della fotocamera, che potrebbe persino prendere fuoco per via dell'effetto della luce solare attraverso l'obiettivo.
- Fate attenzione a non smarrire il tappo corpo macchina o il tappo posteriore.
- Applicare il tappo corpo macchina sulla fotocamera per evitare che vi entri della polvere quando l'obiettivo non è inserito.

■ Combinazioni di obiettivo e fotocamera

Obiettivo	Fotocamera	Accessorio	AF	Esposizione
Obiettivo Micro Quattro Terzi	Fotocamera Micro Quattro Terzi	Sì	Sì	Sì
Obiettivo Quattro Terzi		Utilizzo possibile con adattatore	Sì*1	Sì

*1 Non disponibile durante la l'uso della modalità a schermo intero, la registrazione di video o la modalità AF Cielo Stellato.

Obiettivo MF clutch

Il meccanismo «MF clutch» (clutch messa a fuoco manuale) sugli obiettivi MF clutch può essere utilizzato per passare dalla messa a fuoco automatica a quella manuale semplicemente riposizionando la ghiera di messa a fuoco.

- Controllate la posizione di MF clutch prima di scattare.
- Facendo scorrere la ghiera di messa a fuoco sulla posizione AF/MF alla fine dell'obiettivo, si seleziona la messa a fuoco automatica, mentre facendola scorrere verso la posizione MF più vicina al corpo della fotocamera si seleziona la messa a fuoco manuale, indipendentemente dalla modalità di messa a fuoco scelta con la fotocamera.

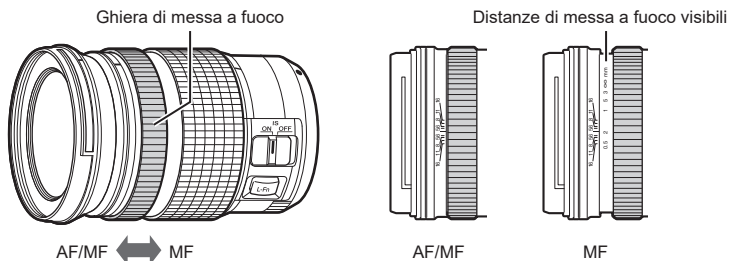

- Selezionando [Non operativo] per [MF clutch] (P. 107) si disabilita la messa a fuoco manuale anche se MF clutch si trova nella posizione di messa a fuoco manuale.

Display della fotocamera per le funzioni obiettivo IMPOSTA e RICHIAMA

Il display della fotocamera mostra «●Imposta» quando la posizione di messa a fuoco viene salvata usando l'opzione IMPOSTA e «●Richiama» quando una posizione di messa a fuoco salvata viene ripristinata usando l'opzione RICHIAMA. Consultate il manuale dell'obiettivo per ulteriori informazioni sulle funzioni IMPOSTA e RICHIAMA.



Accessori opzionali

Uso del caricabatterie (BCX-1)

È possibile inserire due batterie. Il caricabatterie può anche essere utilizzato con una singola batteria.

1 Caricate la batteria.

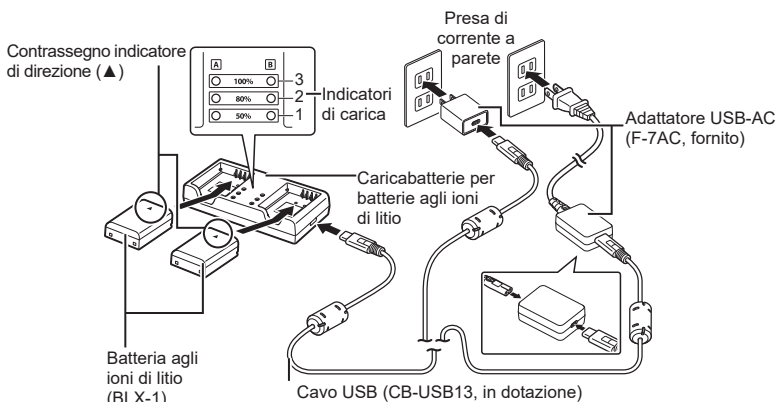

- Il tempo di ricarica è di circa 2 ore e 30 minuti. Per lo stato degli indicatori di carica e la carica della batteria, consultate la tabella seguente.

* Il tempo di ricarica non cambia anche quando si caricano due batterie allo stesso tempo.

Indicatore di carica	Carica batteria	
Indicatore 1: lampeggia	Carica in corso	Meno del 50%
Indicatore 1: si accende, Indicatore 2: lampeggia		50% o più Meno dell'80%
Indicatori 1 e 2: si accendono, Indicatore 3: lampeggia		80% o più Meno del 100%
Tutti gli indicatori: unità	Carica completa	
Tutti gli indicatori: lampeggianti	Errore di ricarica	

Portabatteria HLD-10

È possibile utilizzare un portabatteria opzionale HLD-10 per alimentare la fotocamera per periodi prolungati.

⚠ Assicuratevi che la fotocamera sia spenta quando collegate o rimuovete il portabatteria.

■ Nome delle parti

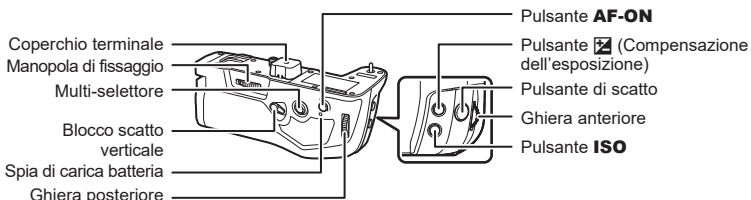

■ Collegamento del portabatteria

Rimuovete il coperchio del supporto della batteria di alimentazione (PBH) sul fondo della fotocamera e il coperchio dei terminali dell'HLD-10 prima di attaccare l'HLD-10. Una volta montato, assicuratevi che la manopola di rimozione di HLD-10 sia stretta saldamente. Quando l'HLD-10 non viene utilizzato, assicuratevi di fissare il coperchio del portabatterie (PBH) alla videocamera e il coperchio dei terminali all'HLD-10.

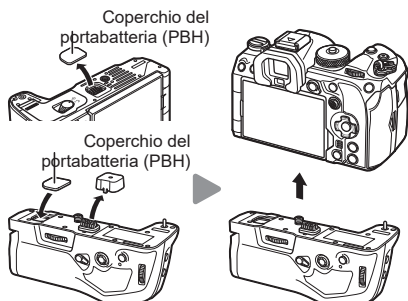

Conservare il coperchio del portabatteria (PBH) nell'HLD-10.

■ Inserimento della batteria

Usate una batteria BLX-1. Dopo aver inserito la batteria, assicuratevi di bloccare il relativo coperchio.

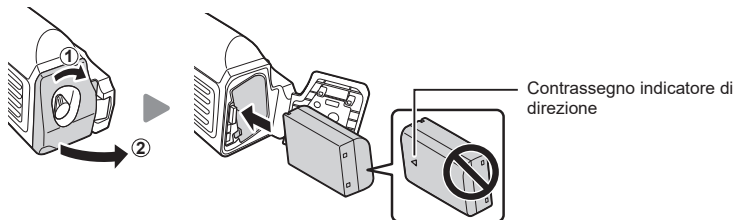

⚠ L'indicatore del livello di batteria sul monitor (P. 32) mostra «PBH» quando la fotocamera è alimentata dalla batteria nell'HLD-10.





10

Informazioni

■ Carica della batteria nel portabatteria

Per caricare la batteria nel portabatteria, caricate una batteria nel portabatteria e fissare il portabatteria alla fotocamera. Caricate la batteria come descritto in P. 24. La spia di carica del portabatteria si accende durante la carica.

■ Uso dei pulsanti

Fate scorrere il blocco scatto verticale dell'HLD-10 in direzione della freccia. I ruoli eseguiti dal pulsante  (compensazione dell'esposizione), dal pulsante **ISO** e dal pulsante **AF-ON** sull'HLD-10 possono essere selezionati utilizzando [Impostazioni pulsanti].  «Modificare i ruoli dei pulsanti (impostazioni pulsanti)» (P. 213)

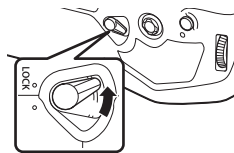

⚠ I pulsanti dell'HLD-10 non possono essere utilizzati quando il blocco scatto verticale è in posizione di **BLOCCO**.

Note sull'uso del prodotto

- Utilizzate soltanto la batteria designata. In caso contrario, potrebbero verificarsi lesioni alle persone, danni al prodotto e incendio.
- Non utilizzate le unghie per girare la manopola di fissaggio. In questo modo potreste provarvi delle ferite.
- Usate la fotocamera solo entro l'intervallo della temperatura di esercizio garantita.
- Non usate e non riponete il prodotto in ambienti polverosi o umidi.
- Non toccare i contatti elettrici.
- Usate un panno morbido e asciutto per pulire i terminali. Non pulire il prodotto con un panno umido, né diluenti, benzene o altri solventi organici.
- Rimuovere le batterie dalla fotocamera e dal portabatterie prima di riporre la fotocamera per un mese o più. Lasciare le batterie all'interno della fotocamera per lunghi periodi ne riduce la durata, rendendole potenzialmente inutilizzabili.

Unità flash esterne designate

Quando si utilizza un'unità flash opzionale progettata per l'uso con la fotocamera, è possibile scegliere la modalità flash utilizzando i comandi della fotocamera e scattare foto con il flash. Consultate la documentazione fornita con l'unità flash per informazioni sulle funzioni del flash e il relativo utilizzo.

Scegliete un'unità flash in base alle vostre esigenze, tenendo conto di fattori quali la potenza richiesta e se l'unità supporta la fotografia macro. Le unità flash progettate per comunicare con la fotocamera supportano una varietà di modalità flash, tra cui TTL auto e super FP. Le unità flash possono essere montate sulla slitta della fotocamera o collegate usando un cavo (disponibile separatamente) e la staffa del flash.

La fotocamera supporta anche i seguenti sistemi di controllo flash wireless:

Fotografia con flash con radio-controllo: modalità CMD, ⚡CMD, RCV e X-RCV

La fotocamera controlla una o più unità flash remote tramite segnali radio. Il range di posizioni in cui possono essere posizionate le unità flash aumenta. Le unità flash possono controllare altre unità compatibili o essere dotate di radio-comandi/ricevitori per consentire l'uso di unità che non supportano il controllo radio del flash.

Fotografia con flash con telecomando wireless: modalità RC

La fotocamera controlla una o più unità flash remote tramite segnali ottici. La modalità flash può essere selezionata utilizzando i comandi della fotocamera (P. 304).

■ Caratteristiche disponibili con unità flash compatibili

Unità flash	Modalità di controllo del flash supportate	GN (numero guida, ISO100)	Sistemi wireless supportati
FL-700WR	TTL-AUTO, MANUALE, FP TTL AUTO, FP MANUALE, MULTI, RC, SL MANUALE	GN 42 (75/150 mm ^{*1}) GN 21 (12/24 mm ^{*1})	CMD, ⚡CMD, RCV, X-RCV, RC
FL-900R	TTL-AUTO, AUTO, MANUALE, FP TTL AUTO, FP MANUALE, MULTI, RC, SL AUTO, SL MANUALE	GN 58 (100/200 mm ^{*1}) GN 27 (12/24 mm ^{*1})	RC
STF-8	TTL-AUTO, MANUALE, RC ^{*2}	GN 8.5	RC ^{*2}
FL-LM3	Varia in base alle impostazioni della fotocamera.	GN 9,1 (12/24 mm ^{*1})	RC ^{*2}

*1 Lunghezza focale massima dell'obiettivo a cui l'unità può fornire copertura flash (le cifre che seguono la barra obliqua sono lunghezze focali equivalenti a formato 35 mm).

*2 Funziona solo come comando (trasmettitore).

La fotografia flash wireless è disponibile solo con unità flash compatibili che supportano il controllo remoto (RC) wireless. Le unità flash remoto vengono controllate tramite un'unità montata sulla slitta a caldo della fotocamera. Le impostazioni possono essere regolate separatamente per le unità fino ad altri tre gruppi.

La modalità RC deve essere abilitata su entrambe le unità flash principale e remota (P. 303).

- 1 Impostate i flash remoti in modalità RC e posizionatevi in base alle esigenze.
 - Accendete le unità flash esterne, premete il pulsante **MODE** e selezionate la modalità RC.
 - Selezionate un canale e gruppo per ogni flash esterno.
- 2 Selezionate [Acceso] per [Mod RC ] (P. 128).
 - La fotocamera tornerà alla visualizzazione di scatto.
 - Verrà visualizzato «RC».

RC



- 3 Premete il pulsante .
 - Viene visualizzato il pannello di controllo super della modalità RC.
 - Il pannello di controllo super LV standard può essere visualizzato premendo il pulsante **INFO**. Il display cambierà ogni volta che premete il pulsante **INFO**.



Pannello di controllo super modalità RC

4 Regolate le impostazioni del flash.

- Evidenziate un elemento usando i pulsanti Δ ∇ \langle \rangle e ruotate la ghiera anteriore per scegliere le impostazioni.

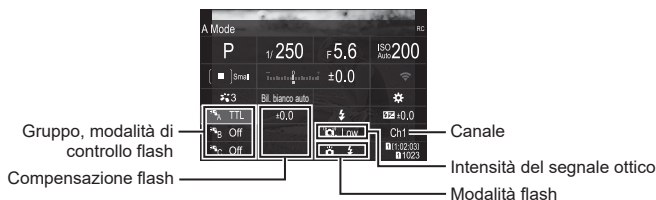

Gruppo	Scegliete un gruppo. Le modifiche alle impostazioni si applicano a tutte le unità nel gruppo selezionato. L'unità montata sulla fotocamera funziona come membro del Gruppo A.
Modalità di controllo flash	Scegliete una modalità flash.
Compensazione flash	Regolate la potenza del flash. Quando è selezionato [Manuale] per la modalità flash, è possibile scegliere un valore per la potenza del flash manuale.
Intensità del segnale ottico	Scegliete la luminosità dei segnali di controllo ottico emessi dalle unità flash. Scegliete [Alto] se avete posizionato le unità flash vicino alla distanza massima dalla fotocamera. Questa impostazione si applica a tutti i gruppi.
Modalità flash	Scegliete ⚡ (standard) o FP (super FP). Scegliete super FP per tempi di posa più veloci della velocità di sincronizzazione flash. Questa impostazione si applica a tutti i gruppi.
Canale	Scegliete il canale utilizzato per il controllo del flash. Cambiate il canale se vi rendete conto che altre fonti luminose nell'area interferiscono con il controllo remoto del flash.

5 Impostate l'unità montata sulla fotocamera su [TTL AUTO].

- Le impostazioni di controllo del flash per FL-LM3 possono essere regolate solo utilizzando la fotocamera.

- ⓘ Posizionate le unità wireless con i sensori remoti di fronte alla fotocamera.
- ⓘ Scattate le foto dopo aver verificato che le unità flash siano cariche.

■ Intervallo di controllo del flash wireless

L'illustrazione è da intendersi solo come guida. L'intervallo di controllo del flash varia a seconda del tipo di flash montato sulla fotocamera e delle condizioni nell'area circostante.

Intervallo di controllo del flash per unità flash FL-LM3 montate su fotocamera

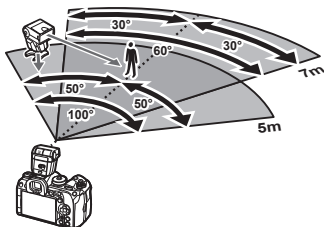

- Si consiglia di non includere più di 3 unità flash in ciascun gruppo.
- La fotografia con flash wireless non è disponibile in modalità antiurto o nella modalità di sincronizzazione lenta della tendina posteriore quando è selezionato un tempo di posa inferiore a 4 s.
- Tempi di attesa superiori a 4 s non possono essere selezionati nelle modalità antiurto e silenzioso.
- I segnali di controllo del flash possono interferire con l'esposizione se il soggetto è troppo vicino alla fotocamera. Questo può essere mitigato riducendo la luminosità del flash della fotocamera, ad esempio utilizzando un diffusore.

Altre unità flash esterne

Le unità flash di terze parti possono essere montate sulla slitta o collegate tramite un cavo di sincronizzazione. Assicuratevi di sostituire il cappuccio sul connettore flash esterno quando non è in uso. Tenete presente quanto segue quando utilizzate un'unità flash di terza parte montata sulla slitta a caldo della fotocamera:

- L'uso di unità flash obsolete che applicano correnti superiori a circa 250 V al contatto X danneggiano la fotocamera.
- La connessione di unità flash con contatti di segnale non conformi con le nostre specifiche possono danneggiare la fotocamera.
- Selezionate la modalità di scatto **M**, scegliete un tempo di posa che non sia più rapido della velocità di sincronizzazione del flash e impostate [ISO] su un valore diverso da [Auto].
- Il controllo del flash può essere eseguito solo manualmente impostando il flash ai valori di sensibilità ISO e diaframma selezionati con la fotocamera. La luminosità del flash può essere regolata tramite sensibilità ISO o diaframma.
- Usate un flash con un angolo di illuminazione adatto all'obiettivo. L'angolo di illuminazione viene di solito espresso con lunghezze focali equivalenti al formato 35 mm.

Accessori principali

■ Aggiuntivi ottici

Gli aggiuntivi ottici si collegano all'obiettivo della fotocamera per effettuare in modo facile e rapido riprese macro o fisheye. Per informazioni sugli obiettivi utilizzabili, consultate il nostro sito Web.

■ Oculare (EP-18)

Rimozione

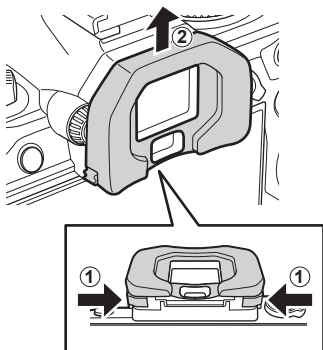

Spingete entrambe le leve verso l'interno e sollevate l'oculare.

Tabella di sistema

Alimentazione



BLX-1

Batteria agli ioni di litio

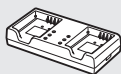

BCX-1

Caricabatterie per batterie agli ioni di litio

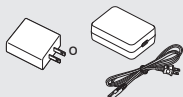

F-7AC

Adattatore USB-AC

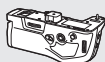

HLD-10

Portabatteria

Mirino



EP-18

Oculare

Utilizzo con telecomando

RM-WR1

Telecomando



Custodia / Tracolla

Tracolla/Custodia

Cavo di connessione

Cavo USB / Cavo HDMI*1

Scheda di memoria

SD/SDHC/SDXC

OM SYSTEM OM-1

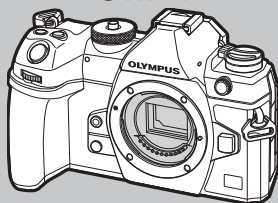

Cuffie

Microfono

Software

OM Workspace

Software di gestione e modifica delle foto per computer

OM Capture

Software di controllo della fotocamera per computer

OM Image Share

App per smartphone

 : prodotti compatibili con OM-1

 : prodotti disponibili in commercio

Per avere informazioni più aggiornate, visitate il sito nostro Web.

*1 I cavi HDMI sono disponibili presso fornitori di terze parti.

*2 Esistono restrizioni sugli obiettivi che possono essere utilizzati con l'adattatore. Visitate il nostro sito web per ulteriori dettagli.

*3 Consultate il nostro sito Web per informazioni sugli obiettivi compatibili.

Obiettivo



Quattro Terzi Micro, obiettivi per il sistema



MMF-2/MMF-3²
Adattatore Quattro Terzi



Obiettivi per il
sistema Quattro
Terzi

Obiettivo convertitore*3

MC-20
Teleconverter

MC-14
Teleconverter

FCON-P01
Fisheye

MCON-P02
Macro

Flash



FL-LM3
Flash elettronico



FL-900R
Flash elettronico



FL-700WR
Flash elettronico

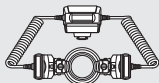

STF-8
Flash macro



FC-WR
Comando wireless radio



FR-WR
Ricevitore wireless radio

Pulizia e conservazione della fotocamera

Pulizia della fotocamera

Spegnete la fotocamera e rimuovete le batterie prima di procedere alla pulizia.

- Sulla fotocamera non usate solventi forti, quali benzene o alcool o panni trattati chimicamente.

Esterno:

- Pulite delicatamente con un panno morbido. Se la macchina è molto sporca, inumidite leggermente il panno, immergetelo in acqua poco saponata e strizzate bene. Pulite la fotocamera, quindi asciugatela con un panno asciutto. Se avete usato la fotocamera in spiaggia, usate un panno inumidito solo con acqua e ben strizzato.

Monitor:

- Pulite delicatamente con un panno morbido.

Obiettivo:

- Togliete la polvere dall'obiettivo con un soffiatore per lenti (disponibile in commercio). Pulite delicatamente l'obiettivo con un panno per lenti.

Storage

- Quando non utilizzate la fotocamera per un periodo prolungato, rimuovete la batteria e la scheda. Conservatela in un luogo fresco, asciutto e ben ventilato.
- Periodicamente inserite la batteria nella fotocamera e controllatene le funzioni.
- Rimuovete polvere e altro materiale estraneo dai tappi del corpo macchina e nella parte posteriore prima di applicarli.
- Applicare il tappo corpo macchina sulla fotocamera per evitare che vi entri della polvere quando l'obiettivo non è inserito. Verificate di ricollocare i tappi anteriore e posteriore dell'obiettivo prima di conservarlo.
- Pulite la fotocamera dopo l'uso.
- Non riponetela vicino a insetticidi.
- Evitate di conservare la fotocamera in luoghi in cui vengono trattate sostanze chimiche, in modo da proteggerla dalla corrosione.
- Se l'obiettivo non viene pulito si può avere formazione di muffa.
- Controllate ogni parte della fotocamera prima di usarla, se è rimasta inattiva per un lungo periodo. Prima di scattare fotografie importanti, accertatevi del corretto funzionamento della fotocamera facendo degli scatti di prova.

Pulizia e controllo del sensore

Questa fotocamera dispone di una funzione che ostacola l'accumulo di polvere sul sensore e che rimuove polvere e sporco dalla sua superficie per mezzo di vibrazioni a ultrasuoni. La funzione di rimozione della polvere viene attivata automaticamente all'accensione della fotocamera.

La funzione di rimozione della polvere viene eseguita contemporaneamente a quella di mapping pixel, che controlla il sensore e i circuiti di elaborazione delle immagini. Poiché la rimozione della polvere viene attivata ogni volta che la fotocamera viene accesa, questa dovrebbe essere mantenuta in posizione verticale per fare in modo che il meccanismo sia efficace.

Mapping pixel - Controllo delle funzioni di elaborazione delle immagini

La funzione Mapping pixel consente alla fotocamera di controllare e regolare il sensore e le funzionalità di elaborazione delle immagini. Per risultati ottimali, terminate le riprese e la riproduzione e attendete almeno un minuto prima di procedere.

- 1 Selezionate [Mapp. pixel] (P. 263).
 - 2 Selezionate [Si] e premete il pulsante .
 - Mentre la funzione Mapping pixel è attiva, appare la barra [Occup.]. Una volta terminato, il menu viene ripristinato.
- Se durante l'operazione spegnete accidentalmente la fotocamera, riprendete dal passo 1.

Informazioni e suggerimenti

La fotocamera non si accende nemmeno quando la batteria è inserita

La batteria non è completamente carica

- Caricate la batteria con l'adattatore USB-AC.

La batteria momentaneamente non funziona a causa del freddo

- La carica della batteria diminuisce a basse temperature. Rimuovete la batteria e scaldatela mettendola in tasca per un po'.

Viene visualizzata una finestra di dialogo che chiede di scegliere una lingua

La finestra viene visualizzata nelle seguenti situazioni.



- La fotocamera viene accesa per la prima volta.
- Non avete scelto nessuna lingua.

Scegliete una lingua secondo quanto descritto in «Configurazione iniziale» (P. 33).



La fotocamera non scatta fotografie quando il pulsante di scatto viene premuto

La fotocamera si è spenta automaticamente

- Se è selezionato [Acceso] per [Modalità riposo rapida] (P. 260), la fotocamera avvia la modalità di riposo se non viene eseguita alcuna operazione per il periodo selezionato. Per uscire dalla modalità di riposo, premete a metà il pulsante di scatto.
- La fotocamera attiva automaticamente la modalità di riposo per ridurre il consumo della batteria se non viene eseguita alcuna operazione per un determinato periodo di tempo.  [Riposo] (P. 259)
Se non viene eseguita alcuna operazione per un determinato periodo di tempo dopo l'attivazione della modalità di riposo, la fotocamera si spegne automaticamente.  [Spegnimento auto.] (P. 259)

Il flash si sta ricaricando

- Sul monitor, l'indicatore  lampeggia mentre la ricarica è in corso. Attendete che smetta di lampeggiare, quindi premete il pulsante di scatto.

È impossibile mettere a fuoco

- La fotocamera non è in grado di mettere a fuoco soggetti troppo vicini o non adatti alla messa a fuoco automatica (l'indicatore di conferma AF lampeggia nel monitor). Aumentate la distanza dal soggetto o mettete a fuoco su un oggetto a elevato contrasto alla stessa distanza dalla fotocamera del soggetto principale, componete l'immagine e scattate la fotografia.

Soggetti di difficile messa a fuoco

La messa a fuoco automatica può essere difficile nelle seguenti situazioni.

L'indicatore di conferma AF lampeggia. I soggetti non sono a fuoco.



Soggetto con basso contrasto.

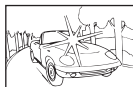

Luce eccessivamente brillante al centro del fotogramma

L'indicatore di conferma AF si illumina ma il soggetto non è a fuoco.



Soggetti a diverse distanze

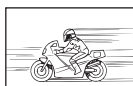

Soggetto in rapido movimento.





Il soggetto non è all'interno del mirino AF

Riduzione del rumore attivata

- Quando si riprendono scene notturne, i tempi di posa sono più lenti e le immagini presentano un rumore di fondo. La fotocamera attiva il processo di riduzione del rumore dopo aver scattato a tempi di posa bassi. Durante questo processo, non è consentito scattare. È possibile impostare [Rid rumore] su [Spento].

 [Rid rumore] (P. 120)

Il numero di crocini AF è ridotto

Il numero e la dimensione dei crocini AF varia a seconda di [Teleconverter digitale] (P. 170), [Aspetto] (P. 148), del gruppo target (P. 80) [Drive ] e delle impostazioni [Stabilizzatore immagine ].

La data e l'ora non sono state impostate

La fotocamera viene usata con le impostazioni predefinite al momento dell'acquisto

- Data e ora della fotocamera non sono impostate all'acquisto. Impostate la data e l'ora prima di usare la fotocamera.  «Configurazione iniziale» (P. 33)

Le batterie sono state rimosse dalla fotocamera

- Se lasciate la fotocamera senza batterie per circa un giorno, i valori di data e ora torneranno all'impostazione predefinita (misurazioni in-house). Le impostazioni saranno cancellate più rapidamente se le batterie erano state inserite nella fotocamera solo per breve tempo prima di essere rimosse. Prima di scattare fotografie importanti, controllate che le impostazioni della data/ora siano corrette.

Le funzioni impostate vengono ripristinate ai valori predefiniti

Le impostazioni regolate nelle modalità personalizzate (modalità **C1-C4**) verranno ripristinate sui valori salvati quando viene selezionata un'altra modalità di scatto o quando la fotocamera viene spenta. Se è selezionato [Blocca] per [Imp salv] quando è selezionata una modalità personalizzata, le modifiche alle impostazioni saranno slavate automaticamente nella modalità selezionata.  «Salvare le modifiche apportate alle impostazioni mentre si è in modalità personalizzata» (P. 59)

Le fotografie scattate risultano bianche

Può accadere quando la fotografia viene scattata in condizioni di scarsa illuminazione o in controluce. Questo è dovuto a fenomeni chiamati flare (stelline, rombi, cerchi di luce bianca) e ghost (immagini parassite, sovrapposizioni di piccole porzioni di immagini, spostate rispetto ad altre). Considerate una composizione in cui nell'immagine non è inserita una sorgente luminosa intensa. I flare si possono manifestare anche quando la sorgente luminosa non è presente nell'immagine. Usate un paraluce per riparare l'obiettivo dalla sorgente luminosa. Se il paraluce non ha effetto, usate le mani per proteggere l'obiettivo dalla luce.  «Obiettivi intercambiabili» (P. 297)

Nella fotografia scattata, appaiono dei puntini chiari sul soggetto

Ciò potrebbe essere dovuto a pixel difettosi sul sensore. Eseguite [Mapp. pixel]. Se il problema persiste, ripetete la funzione mapping pixel alcune volte.  «Mapping pixel - Controllo delle funzioni di elaborazione delle immagini» (P. 311)

Funzioni che non possono essere selezionate dai menu

Quando si apre il menu, le voci che non possono essere impostate sono visualizzate in grigio. Premendo il tasto  mentre si seleziona una voce disattivata, verrà visualizzato il motivo per cui non può essere configurata.

Fate riferimento alle istruzioni sullo schermo e controllate le impostazioni (P. 67).

Funzioni che non possono essere impostate dal pannello di controllo super

Alcune funzioni potrebbero non essere disponibili a seconda delle impostazioni di scatto correnti. Controllate se la stessa funzione è visualizzata in grigio nei menu (P. 67).

Il soggetto appare distorto

Le seguenti funzioni utilizzano un otturatore elettronico:



registrazione video (P. 61), modalità silenziosa (P. 136), Pro Capture (P. 137), Scatto alta risoluzione (P. 160), bracketing messa a fuoco (P. 182), stack messa a fuoco (P. 164) filtro ND live (P. 162) e HDR (P. 166)

Questo potrebbe causare distorsione se il soggetto è in rapido movimento o se la fotocamera viene spostata all'improvviso. Evitate di muovere la fotocamera in maniera improvvisa durante la ripresa o utilizzate uno scatto in sequenza standard.

Nelle fotografie appaiono delle righe

Le seguenti funzioni utilizzano un otturatore elettronico che potrebbe determinare la presenza di righe a causa dello sfarfallio o di altri fenomeni associati all'illuminazione a LED o fluorescente, un effetto che può essere a volte ridotto scegliendo velocità ridotte dell'otturatore:

registrazione video (P. 61), modalità silenziosa (P. 136), Pro Capture (P. 137), Scatto alta risoluzione (P. 160), bracketing messa a fuoco (P. 182), stack messa a fuoco (P. 164) filtro ND live (P. 162) e HDR (P. 166)

Il tremolio può essere ridotto scegliendo tempi di posa più lenti. Potete ridurre lo sfarfallio anche usando la scansione dello sfarfallio  [Controllo sfarfallio] e  Controllo sfarfallio] (P. 111)

Viene visualizzato solo il soggetto, senza alcuna informazione

Il display è passato a [Solo img]. Premete il pulsante **INFO** e passare a un'altra modalità display.

La modalità di messa a fuoco non può essere commutata da MF (focus manuale)

L'obiettivo che state usando potrebbe essere dotato del meccanismo MF clutch. In questo caso, viene selezionato Focus manuale quando Direx. MF viene fatto scorrere sul lato del corpo macchina. Controllate l'obiettivo.









 «Obiettivo MF clutch» (P. 298)









Il monitor non visualizza nessuna ifnomrazione

Quando si avvicina qualcosa al mirino, ad esempio il viso, la mano o la cinghia, il monitor si spegne e il mirino si accende.

 «Commutazione tra display» (P. 39)

Codici di errore

Indicazione monitor	Causa possibile	Azione correttiva
 No scheda	La scheda non è inserita, o non è riconosciuta.	Inserite una scheda. O reinserte la scheda in maniera appropriata.
 ① Errore scheda	La scheda di memoria nello slot 1 presenta dei problemi.	Rimuovete e reinserte la scheda di memoria. Se ciò non risolve il problema, formattate la scheda. Se la formattazione non riesce, la scheda non può essere utilizzata.
 ② Errore scheda	La scheda di memoria nello slot 2 presenta dei problemi.	
 ① Protezione scrittura	La scheda di memoria nello slot 1 è protetta da scrittura («bloccata»).	L'interruttore di protezione da scrittura della scheda di memoria è posizionato su «LOCK». Spostate l'interruttore nella posizione di sblocco (P. 27).
 ② Protezione scrittura	La scheda di memoria nello slot 2 è protetta da scrittura («bloccata»).	
 ① Scheda piena	<ul style="list-style-type: none"> Scatto disabilitato; la scheda di memoria nello slot 1 non ha spazio per altre immagini. Scatto disabilitato; la scheda di memoria nello slot 1 è piena. 	Inserite un'altra memoria o eliminate le immagini. Prima di eliminare le immagini, assicuratevi che quelle che volete conservare siano state copiate su un computer. Se [↓□/□], [↑□/□], [↓□=□] or [↑□=□] è selezionato per [📷 Salva impostazioni] (P. 247), scegliete un'impostazione diversa.
 ② Scheda piena	<ul style="list-style-type: none"> Scatto disabilitato; la scheda di memoria nello slot 2 non ha spazio per altre immagini. Scatto disabilitato; la scheda di memoria nello slot 2 è piena. 	
 ① No foto	Riproduzione non disponibile; la scheda di memoria nello slot 1 non contiene immagini.	La scheda di memoria selezionate non contiene immagini. Scattate delle foto prima di scegliere la modalità di riproduzione.
 ② No foto	Riproduzione non disponibile; la scheda di memoria nello slot 2 non contiene immagini.	

Indicazione monitor	Causa possibile	Azione correttiva
 ① Errore fotografia	Il file selezionato è danneggiato e non può essere riprodotto. Oppure, il formato dell'immagine non è supportato dalla fotocamera.	Visualizzate l'immagine usando un software per immagini o programma simile. Se l'immagine non può essere visualizzata su un computer, il file potrebbe essere corrotto.
 ② Errore fotografia		
 ① Immagine non modificabile	Le funzioni di ritocco della fotocamera non possono essere applicate alle immagini registrate con altri dispositivi.	Modificate l'immagine su un computer o un altro dispositivo.
 ② Immagine non modificabile		
A/M/G	L'orologio non è impostato.	Impostate l'orologio (P. 262).
 Calore	La temperatura interna della fotocamera è aumentata a causa degli scatti in sequenza.	Spegnete la fotocamera e attendete che la temperatura interna scenda.
 La temperatura interna della fotocamera è troppo alta. Prima di usare la fotocamera, è necessario attendere che si raffreddi.		Attendete lo spegnimento automatico della fotocamera. Prima di riprendere le operazioni, attendete che la temperatura interna della fotocamera diminuisca.
 Batteria scarica	La batteria è scarica.	Caricate la batteria.
 Non connesso	La fotocamera non è collegata correttamente a un computer, un display HDMI o a un altro dispositivo.	Ricollegate la fotocamera.
L'obiettivo è bloccato. Prego estrarre l'obiettivo.	L'obiettivo retraibile non torna in sede.	Aprire l'obiettivo.
Controllare lo stato di un obiettivo.	Si è verificata un'anomalia tra fotocamera e obiettivo.	Spegnete la fotocamera, controllate la connessione con l'obiettivo e riaccendetela.

Impostazioni predefinite

















*1: Può essere aggiunto a [Assegna].













*2: È possibile ripristinare le impostazioni predefinite selezionando [Inizializza tutte le impostazioni] per [Ripristina/Inizializza impostaz].

*3: È possibile ripristinare le impostazioni predefinite selezionando [Ripristina impostazioni di scatto] per [Ripristina/Inizializza impostaz].

Pannello di controllo super

Modalità di ripresa	Funzionamento	Default	*1	*2	*3	
P/A/S/M/B	Modalità di ripresa	P	—	—	—	45
	Tempo di posa	1/250 (se impostato su S/M), Bulb (se impostato su B)	✓	✓	✓	49
	Valore dell'apertura	F5.6	✓	✓	✓	47
	ISO	ISO Auto	✓	✓	✓	116
	Modal. target AF	[#]Small	✓	✓	✓	80
	Comp. Esp.	±0,0	✓	✓	✓	109
	Wi-Fi/Bluetooth	—	—	—	—	266
	Modalità foto	3 Naturale	✓	✓	✓	149
	WB	WB Auto	✓	✓	✓	154
	Kelvin	5400K (con [WB] impostato su CWB))	✓	✓	—	154
	Funzione pulsante	—	✓	✓	—	213
	Modalità AF	S-AF	✓	✓	✓	75
	Rilevamento viso e occhi	Off	✓	✓	—	91
	Modalità flash		✓	✓	✓	123
	Comp. espos. flash	±0,0	✓	✓	✓	127
	Valore Manuale	#Pieno (Con [Modalità flash] impostata su [Manuale])	✓	✓	✓	124
	Drive		✓	✓	✓	130
	Esposizione		✓	✓	✓	112
	Aspetto	4:3	✓	✓	✓	148
	Stabilizz img	S-IS Auto	✓	✓	✓	140
KImpostazioni slot scheda	Standard	✓	✓	—	247	
	L F (con Scatto alta risoluzione impostato su F+RAW)	✓	✓	✓	144	
	L F (con Scatto alta risoluzione impostato su F+RAW)	✓	✓	✓	144	
	4K 60p L-8	✓	✓	✓	145	

Modalità di ripresa	Funzionamento	Default	*1	*2	*3	
 (video)	 Modalità	P	—	✓	—	61
	Tempo di posa	1/250	—	✓	✓	49
	Valore dell'apertura	F5.6	—	✓	✓	47
	 ISO	ISO Auto	—	✓	✓	116
	 Modal. target AF	[]Media	—	✓	✓	80
	Comp. Esp.	±0,0	✓	✓	✓	109
	Wi-Fi/Bluetooth	—	—	—	—	266
	 Modalità foto	 3 Naturale	✓	✓	✓	153
	 Bilanc. bianco	WB Auto	—	✓	✓	154
	 Kelvin	5400K (con [ WB] impostato su CWB)	—	✓	—	154
	 Funzione pulsante	—	—	✓	—	213
	 Modalità AF	C-AF	✓	✓	✓	75
	Rilevamento viso e occhi	 Off	✓	✓	—	91
	 Stabilizz img	M-IS1	—	✓	✓	140
	 	4K 60p L-8	✓	✓	✓	145
	Livello registrazione suono	±0	—	✓	—	64
Volume cuffie	8	—	✓	—	64	

Modalità di ripresa	Funzionamento	Default	*1	*2	*3	
Modalità RC	Modalità di ripresa	P	—	—	—	45
	Tempo di posa	1/250 (se impostato su S/M), Bulb (se impostato su B)	✓	✓	✓	49
	Valore dell'apertura	F5.6	✓	✓	✓	47
	 ISO	ISO Auto	✓	✓	✓	116
	 Modal. target AF	[#]Small	✓	✓	✓	80
	Comp. Esp.	±0,0	✓	✓	✓	109
	Wi-Fi/Bluetooth	—	—	—	—	266
	 Modalità foto	 3 Naturale	✓	✓	✓	149
	 WB	WB Auto	✓	✓	✓	154
	 Kelvin	5400K (con [ WB] impostato su CWB)	✓	✓	—	154
	 Funzione pulsante	—	✓	✓	—	213
	Modalità A	TTL	✓	✓	✓	304
	Modalità B	Spento	✓	✓	✓	
	Modalità C	Spento	✓	✓	✓	
	Compensazione flash	Spento	✓	✓	✓	
	Potenza flash	±0.0 (se impostato su TTL/Auto)	✓	✓	✓	
	Modalità flash	1/1 (in modalità Manuale)	✓	✓	✓	
	 /FP	 (Normale)	✓	✓	✓	
 Intensità del segnale ottico	Low	✓	✓	✓		
Canale	Ch1	✓	✓	✓		

01 Scheda

Pagina	Funzionamento		Default	*1	*2	*3		
1. Impostazioni di base/qualità dell'immagine								
	Modalità Personalizza	C1	Richiama	—	—	—	58	
			Assegna	Modalità di ripresa: P Qualità dell'immagine: F+RAW	—	—		—
			Salva impostazioni	Ripristina	—	✓		—
		C2	Richiama	—	—	—		—
			Assegna	Modalità di ripresa: P Qualità dell'immagine: F+RAW	—	—		—
			Salva impostazioni	Ripristina	—	✓		—
		C3	Richiama	—	—	—		—
			Assegna	Modalità di ripresa: P Qualità dell'immagine: F+RAW	—	—		—
			Salva impostazioni	Ripristina	—	✓		—
		C4	Richiama	—	—	—		—
			Assegna	Modalità di ripresa: P Qualità dell'immagine: F+RAW	—	—		—
			Salva impostazioni	Ripristina	—	✓		—
				F	✓	✓	✓	144
		Impost. dettagli	←:1	Num. pixel: F Compressione: SF	✓	✓	—	144
			←:2	Num. pixel: F Compressione: F	✓	✓	—	
			←:3	Num. pixel: F Compressione: N	✓	✓	—	
←:4			Num. pixel: M1 Compressione: N	✓	✓	—		
Aspetto img			4:3	✓	✓	✓	148	
Revisione immagine			Spento	✓	✓	—	44	
Comp. vign.			Spento	✓	✓	✓	148	

Pagina	Funzionamento	Default	*1	*2	*3		
2. Modalità foto/Bilanc. bianco							
	Modalità foto	Naturale	✓	✓	✓	149	
	Impostazioni modalità foto	Tutte le voci: ✓	✓	✓	—	153	
	WB	WB Auto	✓	✓	✓	154	
	Tutto A-B	0	✓	✓	—	157	
		G-M	0	✓	✓		—
	AUTO Conserva Colore Caldo	Attivato	✓	✓	✓	158	
	+Bilanc. bianco	Spento	✓	✓	—	158	
	Sp. colore	sRGB	✓	✓	✓	159	
3. ISO/Rid rumore							
	ISO-A Max/Default	Limite massimo	25600	✓	✓	✓	117
		Default	200	✓	✓	✓	
	ISO-A Min S/S	Auto	✓	✓	✓	118	
	ISO-Auto	P/A/S/M	✓	✓	—	118	
	Passo ISO	1/3EV	✓	✓	✓	117	
	Filtro rumore	Standard	✓	✓	✓	119	
	Elaborazione ISO bassa	Prior. Drive	✓	✓	✓	119	
	Rid rumore	Auto	✓	✓	✓	120	
4. Esposizione							
	Controllo sfarfallio	Spento	✓	✓	✓	111	
	Passo EV	1/3EV	✓	✓	✓	110	
	Shift esposizione		±0	✓	✓	—	110
			±0	✓	✓	—	
			±0	✓	✓	—	
5. Esposizione							
	Esposizione		✓	✓	✓	112	
	Esposizione durante	Auto	✓	✓	✓	113	
	Reset Auto	No	✓	✓	✓	113	
	AEL con a metà	Solo S-AF	✓	✓	✓	114	
	Esposizione durante	Sì	✓	✓	✓	115	
	Misurazione spot	Tutte le voci: ✓	✓	✓	✓	115	
6. Flash							
	RC Mode	Spento	✓	✓	✓	128	
	Sincro X	1/250sec	✓	✓	✓	128	
	Limite lento	1/60sec	✓	✓	✓	128	
	+	Spento	✓	✓	✓	128	
	Misur. flash bilanciato	Spento	✓	✓	✓	129	
	Impostazioni modalità flash	Riduzione occhi rossi	No	✓	✓	✓	127
		Impostazioni sincro	Prima tendina	✓	✓	✓	

Pagina	Funzionamento	Default	*1	*2	*3		
7. Modalità Drive							
	Drive	<input type="checkbox"/>	✓	✓	✓	130	
	Ripresa anti-sfarfallio	Spento	✓	✓	✓	139	
	Impostazioni di scatto in sequenza	✓	✓	✓	—	132	
		Fps max	10 fps	✓	✓		✓
		Limitatore frame	Spento	✓	✓		✓
		✓	✓	✓	—		
		Fps max	20 fps	✓	✓		✓
		Limitatore frame	Spento	✓	✓		✓
	SH1	✓	✓	✓	—		
		Fps max	120 fps	✓	✓		✓
		Limitatore frame	Spento	✓	✓		✓
	SH2	✓	✓	✓	—		
		Fps max	50 fps	✓	✓		✓
		Limitatore frame	Spento	✓	✓		✓
	ProCap	✓	✓	✓	—		
		Fps max	20 fps	✓	✓		✓
		Frame pre-scatto	10	✓	✓		✓
		Limitatore frame	50	✓	✓		✓
	ProCap SH1	✓	✓	✓	—		
		Fps max	128 fps	✓	✓		✓
		Frame pre-scatto	28	✓	✓	✓	
		Limitatore frame	50	✓	✓	✓	
	ProCap SH2	✓	✓	✓	—		
		Fps max	50 fps	✓	✓	✓	
		Frame pre-scatto	12	✓	✓	✓	
		Limitatore frame	50	✓	✓	✓	
	Impostazioni di autoscatto	✓	✓	✓	—	134	
		<input type="checkbox"/> (senza ✓)	✓	✓	—		
		✓	✓	✓	—		
		✓	✓	✓	—		
		✓	✓	✓	—		
		Numero di fotogrammi	3f	✓	✓		✓
		Timer	1 sec	✓	✓		✓
		Intervallo tempo	0.5 sec	✓	✓		✓
		Ogni fotogramma AF	Spento	✓	✓		✓
		<input type="checkbox"/> (senza ✓)	✓	✓	—		
		Numero di fotogrammi	3f	✓	✓		✓
		Timer	1 sec	✓	✓		✓
		Intervallo tempo	0.5 sec	✓	✓	✓	
		Ogni fotogramma AF	Spento	✓	✓	✓	

























Pagina	Funzionamento		Default	*1	*2	*3	
	Impostazioni Antiurto[♦]	Antiurto[♦]	Spento	✓	✓	—	135
		Tempo di attesa	0 sec	✓	✓	—	
	Impostazioni Silenzio[♥]	Tempo di attesa	0 sec	✓	✓	—	136
		Rid rumore	Spento	✓	✓	—	
			Rifiuta	✓	✓	—	
		Illuminat AF	Rifiuta	✓	✓	—	
		Modalità flash	Rifiuta	✓	✓	—	
8. Stabilizz img							
		Stabilizz img	S-IS Auto	✓	✓	✓	140
		Stabilizz img	Priorità Fps	✓	✓	✓	142
		Stabilizz img	Attivato	—	✓	✓	142
		Assist. mano libera	Spento	✓	✓	✓	143
		Priorità obiettivo I.S. Priority	Spento	✓	✓	✓	143

2 Scheda

Pagina	Funzionamento		Default	*1	*2	*3	
1. Modalità computazionali							
	Scatto alta risoluzione	Scatto alta risoluzione	Spento	✓	✓	✓	160
			80% F+RAW	✓	✓	✓	
		Tempo di attesa	0 sec	✓	✓	—	
		Tempo di carica	0 sec	✓	✓	—	
	Ripresa ND Live	Ripresa ND Live	Spento	✓	✓	✓	162
		Numero ND	ND8(3EV)	✓	✓	—	
		Simulazione LV	Attivato	✓	✓	—	
	Stack messa a fuoco	Stack messa a fuoco	Spento	✓	✓	✓	164
		Imp. num. scatti	8	✓	✓	—	
		Imp. messa a f. differ.	5	✓	✓	—	
		Tempo di carica	0 sec	✓	✓	—	
	HDR		Spento	✓	✓	✓	166
	Esposizione multipla	Esposizione multipla	Spento	—	✓	✓	167
		Guadagno auto	Spento	—	✓	✓	
		Overlay	Spento	—	✓	✓	

























Pagina	Funzionamento	Default	*1	*2	*3	
2. Altre funzioni di scatto						
	Teleconverter digitale	Spento	✓	✓	✓	170
Fotografia a intervallo	Fotografia a intervallo	Spento	—	✓	✓	171
	Numero di fotogrammi	100	—	✓	✓	
	Inizio tempo di attesa	0.00.01	—	✓	✓	
	Intervallo tempo	0.00.01	—	✓	✓	
	Modalità intervallo	Priorità tempo	—	✓	✓	
	Uniformaz esposizione	Attivato	—	✓	✓	
	Video Time Lapse	Spento	—	✓	✓	
	Impostazioni Video	Risoluzione Video	FullHD	—	✓	
	Parte fotogr	10 fps	—	✓	✓	
Comp. eff. trapezio		Spento	✓	✓	✓	174
Compensazione fisheye	Compensazione fisheye	Spento	✓	✓	✓	175
	Angolo	1	✓	✓	—	
	/ Correzione	Spento	✓	✓	—	
Impostazioni BULB/TIME/COMP	Posa Bulb/Time	Attivato	✓	✓	✓	177
	Timer Bulb/Time	8min	✓	✓	✓	
	Timer Live Composite	3 h	✓	✓	✓	
	Monitor Bulb/Time	-7	✓	✓	—	
	Live Bulb	Spento	✓	✓	—	
	Live Time	0.5 sec	✓	✓	—	
	Impostazioni composita	1/2sec	✓	✓	—	
3. Bracketing						
AE BKT		Spento	✓	✓	✓	178
WB BKT	A-B	Spento	✓	✓	✓	179
	G-M	Spento	✓	✓	✓	
FL BKT		Spento	✓	✓	✓	179
ISO BKT		Spento	✓	✓	✓	180
ART BKT	ART BKT	Spento	✓	✓	✓	181
	Impost. ART BKT	Solo ART: ✓ (ART con più tipi: è spuntato ✓ solo il tipo)	✓	✓	✓	
BKT messa a fuoco	BKT messa a fuoco	Spento	✓	✓	✓	182
	Imp. num. scatti	99	✓	✓	✓	
	Imp. messa a f. differ.	5	✓	✓	✓	
	Tempo di carica	0 sec	✓	✓	✓	

Scheda AF















Pagina	Funzionamento	Default	*1	*2	*3	
1. AF						
	Modalità AF	S-AF	✓	✓	✓	75
	AF+MF	Spento	✓	✓	✓	85
Impostazione AF Cielo Stellato	Priorità AF	Veloce	✓	✓	✓	88
	Funzionamento AF	 Avvio/Stop	✓	✓	✓	
 AF con  a metà	S-AF	Sì	✓	✓	✓	86
	C-AF/C-AF+TR	Sì	✓	✓	✓	
	in modalità MF	No	✓	✓	✓	87
Priorità rilascio	S-AF	Spento	✓	✓	✓	87
	C-AF/C-AF+TR	Attivato	✓	✓	✓	
2. AF						
	Illuminat AF	Attivato	✓	✓	✓	99
	Punto AF	On1	✓	✓	✓	99
	Rilevamento viso e occhi	Spento	✓	✓	—	91
 Pulsante AF viso e occhi		⊙ Priorità	✓	✓	✓	92
		⊙ Priorità	✓	✓	✓	
	Rilevamento soggetto	Spento	✓	✓	—	93
	Fotogr individuaz occhio	Attivato	✓	✓	—	94
3. AF						
	Sensibilità  C-AF	±0	✓	✓	✓	90
Priorità centro  C-AF	 Cross	✓	✓	✓	✓	89
	 Mid	✓	✓	✓	✓	
	 Large	✓	✓	✓	✓	
	 C1	□ (senza ✓)	✓	✓	✓	
	 C2	□ (senza ✓)	✓	✓	✓	
	 C3	□ (senza ✓)	✓	✓	✓	
 Limitatore AF	Limitatore AF	Spento	✓	✓	✓	95
	Distanza per On1	5,0 - 999,9 m	✓	✓	✓	
	Distanza per On2	10,0 - 999,9 m	✓	✓	✓	
	Distanza per On3	50,0 - 999,9 m	✓	✓	✓	
	Priorità rilascio	Attivato	✓	✓	✓	
	Scanner AF	Attivato	✓	✓	✓	97
 Correzione AF	Correzione AF	Spento	✓	✓	—	98
	Valore regolazione	±0	—	—	—	
4. AF video						
	Modalità AF	C-AF	✓	✓	✓	75
	Velocità C-AF	±0	✓	✓	✓	90
	Sensibilità C-AF	±0	✓	✓	✓	90

Pagina	Funzionamento	Default	*1	*2	*3	
5. IOper. e impost. target AF						
Impost. modal target AF	Tutto	✓	✓	✓	—	82
	[·] Singolo	✓	✓	✓	—	
	[#] Cross	✓	✓	✓	—	
	[■] Mid	✓	✓	✓	—	
	[■■] Large	✓	✓	✓	—	
	[■■■] C1	<input type="checkbox"/> (senza ✓)	✓	✓	—	
	[■■■■] C2	<input type="checkbox"/> (senza ✓)	✓	✓	—	
	[■■■■■] C3	<input type="checkbox"/> (senza ✓)	✓	✓	—	
Orientamento collegato [:::]	Modal. target AF	<input type="checkbox"/> (senza ✓)	✓	✓	—	100
	Punto target AF	<input type="checkbox"/> (senza ✓)	✓	✓	—	
[:::] Imposta Home	Modal. target AF	✓ (Tutto)	✓	✓	✓	101
	Punto target AF	✓	✓	✓	✓	
[:::] Selezione imp. schermata	Ghiera	Modalità [:::]	✓	✓	✓	102
	Pulsante	Pos	✓	✓	✓	
[:::] Impostazioni loop	[:::] Selezione loop	Spento	✓	✓	✓	103
	Via Tutto	No	✓	✓	✓	
Pad crocino AF		Spento	✓	✓	✓	104
6. MF						
Assist MF	Ingrandisci	Spento	✓	✓	—	105
	Picco	Spento	✓	✓	—	
	Indic. messa a fuoco	Spento	✓	✓	—	
Impostazioni picco	Colore del picco	Rosso	✓	✓	—	106
	Intensità evidenziata	Normale	✓	✓	—	
	Reg. luminosità immag.	Spento	✓	✓	—	
Distanza MF preset		999,9 m	✓	✓	✓	107
MF clutch		Operativo	✓	✓	✓	107
Direz. MF			✓	✓	—	107
Reg. Obiettivo		Spento	✓	✓	—	108

Scheda

Pagina	Funzionamento		Default	*1	*2	*3		
1. Impostazioni di base/qualità dell'immagine								
		Codec video	H.264	✓	✓	✓	148	
			4K60p L-8	✓	✓	✓	145	
		Modalità	P	—	✓	—	61	
		Controllo sfarfallio	Spento	—	✓	✓	111	
		Teleconverter digitale	Spento	—	✓	✓	170	
2. Modalità foto/Bilanc. bianco								
		Modalità foto	Uguale a 	✓	✓	✓	149	
		Assist. Vista	Spento	—	✓	—	159	
		Bilanc. bianco	WB Auto	—	✓	✓	154	
		Tutto  A-B	0	—	✓	—	157	
		G-M	0	—	✓	—		
		WB AUTO Conserva Colore Caldo	Attivato	—	✓	✓	158	
3. ISO/Rid rumore								
		ISO-A	Limite massimo	12800	—	✓	117	
		Max/Default	Default	200	—	✓		
		ISO-Auto		Attivato	—	✓	118	
		Filtro rumore		Standard	—	✓	119	
4. Stabilizz img								
		Stabilizz img		M-IS1	—	✓	140	
		Livello IS		±0	—	✓	141	
5. Collegamento/registrazione audio								
	Impost. registrazione suono	Volume registr.	Built-In 	±0	—	✓	184	
			MIC 	±0	—	✓		
			Limitatore volume		Attivato	—		✓
			Riduz. rumore vento		Spento	—		✓
			Qualità registrazione		48kHz/16bit	—		✓
			Alimentaz. plug-in		Spento	—		✓
		Volume cuffie		8	—	✓	185	
	Impostazioni timecode	Modalità timecode		Diminuzione fotogrammi	—	✓	185	
			Conteggio		RR	—		✓
			Or di inizio		—	—		✓
		Modalità uscita		Monitor	—	✓	186	
			Bit REC		Spento	—		✓
			Timecode		Attivato	—		✓
6. Assist. fotografia								
		Marker centrale		Spento	—	✓	187	
	Impost. pattern zebrato	Impost. pattern zebrato		Spento	—	✓	188	
			Livello 1		80	—		✓
			Livello 2		Spento	—		✓
		Riq rosso durante 		Attivato	—	✓	189	

Scheda

Pagina	Funzionamento	Default	*1	*2	*3	
1. File						
		—	—	—	—	203
	Ripristina tutte le immagini	—	—	—	—	203
	Copia Tutto	—	—	—	—	198
	Cancella tutto	—	—	✓	—	199
2. Operazioni						
	  Funzione	<input checked="" type="checkbox"/>	—	✓	—	210
	 Funzione ghiera		—	✓	—	210
	  Imp. predef.	Recentemente	—	✓	—	210
	Canc Rapida	Spento	—	✓	✓	199
	Cancella RAW+JPEG	RAW+JPEG	—	✓	—	199
	RAW+JPEG 	JPEG	—	✓	—	201
3. Display						
		Attivato	—	✓	✓	210
	 Impostaz. info	Tutte le voci: ✓	—	✓	✓	211
	  Impostaz. info	Tutte le voci: ✓	—	✓	—	211
	 Impostazioni	[ 25] e [Calendario]: ✓	—	✓	—	212
	Impostaz. classificazioni	Tutte le voci: ✓	—	✓	—	201

✱ Scheda

Pagina	Funzionamento	Default	*1	*2	*3		
1. Operazioni							
Impostazioni pulsanti	Funzione pulsante		Comp. Esp.	✓	✓	—	213
			Scatto alta risoluzione	✓	✓	—	
			ISO	✓	✓	—	
			AF-ON	✓	✓	—	
			AEL	✓	✓	—	
			Seleziona vista O	✓	✓	—	
			Spento	✓	✓	—	
			Spento	✓	✓	—	
			Spento	✓	✓	—	
				✓	✓	—	
			Anteprima	✓	✓	—	
		PBH 	Comp. Esp.	✓	✓	—	
		PBH 	ISO	✓	✓	—	
		PBH 	AF-ON	✓	✓	—	
		PBH 	Stop AF	✓	✓	—	
	Funzione pulsante		Comp. Esp.	—	✓	—	213
				—	✓	—	
			ISO	—	✓	—	
			AF-ON	—	✓	—	
			AEL	—	✓	—	
			Seleziona vista O	—	✓	—	
			Spento	—	✓	—	
			Spento	—	✓	—	
			Spento	—	✓	—	
			Picco	—	✓	—	
			Ingrandisci	—	✓	—	
		PBH 	Comp. Esp.	—	✓	—	
PBH 	ISO	—	✓	—			
PBH 	AF-ON	—	✓	—			
PBH 	Stop AF	—	✓	—			
Funzione Otturatore		Spento	—	✓	—	221	

Pagina	Funzionamento		Default	*1	*2	*3					
Impostazioni ghiera	Funzione ghiera	P	Leva 1	: Comp. Esp. : Ps	✓	✓	—	221			
			Leva 2	: ISO : Bilanc. bianco							
		A	Leva 1	: Comp. Esp. : Valore dell'apertura							
			Leva 2	: ISO : Bilanc. bianco							
		S	Leva 1	: Comp. Esp. : Tempo di posa							
			Leva 2	: ISO : Bilanc. bianco							
		M/B	Leva 1	: Valore dell'apertura : Tempo di posannn							
			Leva 2	: Comp. Esp. : ISO							
		Funzione ghiera	P	Leva 1	: Comp. Esp. : Comp. Esp.	—	✓		—	221	
				Leva 2	: VOL : VOL						
			A	Leva 1	: Comp. Esp. : Valore dell'apertura						
				Leva 2	: VOL : VOL						
	S		Leva 1	: Comp. Esp. : Tempo di posa							
			Leva 2	: VOL : VOL							
	M		Leva 1	: Valore dell'apertura : Tempo di posa							
			Leva 2	: VOL : ISO							
	Loop scheda Menu			No	—	✓	—	243			
	Direzione ghiera		Esposizione	Ghiera1		✓	✓	—	223		
			Ps	Ghiera1		✓	✓	—			

Pagina	Funzionamento	Default	*1	*2	*3	
Impostazioni multi-selettore	Pulsante centrale	Spento	✓	✓	—	223
	Tasti direzione	[::]	✓	✓	—	
Impostaz. leva Fn	Funzione Leva Fn	modalità2	—	✓	—	225
	Funzione Leva Fn	modalità2	—	✓	—	225
	Leva Fn/Leva Accensione	Fn	—	✓	—	227
Impost. zoom elettronico	Velocità zoom elet. Velocità zoom	Normale	✓	✓	—	227
	Velocità zoom elet. Velocità zoom	Normale	—	✓	—	
Blocco		Spento	✓	✓	—	228
2. Operazioni						
	Mod. Close Up LV	modalità2	✓	✓	—	228
	Blocco	Spento	✓	✓	—	229
	Imp. Priorità	No	—	✓	—	243
Impostazioni menu cursore	Posizione cursore pagina	Ripristina	—	✓	—	242
	Posizione iniziale menu	Recentemente	—	✓	—	
	Scorciatoia a Imp. modal. B	Attivato	✓	✓	—	
Tempo press. prolung.	Arresta LV	0.7 sec	✓	✓	—	229
	Ripristina cornice LV	0.7 sec	✓	✓	—	
	Ripristina	0.7 sec	✓	✓	—	
	Ripristina	0.7 sec	✓	✓	—	
	Ripristina	0.7 sec	✓	✓	—	
	Ripristina	0.7 sec	✓	✓	—	
	Ripristina	0.7 sec	✓	✓	—	
	Ripristina	0.7 sec	✓	✓	—	
	Ripristina	0.7 sec	✓	✓	—	
	Chiama Passa a EVF Auto	0.7 sec	✓	✓	—	
	Ripristina	0.7 sec	✓	✓	—	
	Arresta	0.7 sec	✓	✓	—	
	Interruttore blocco	0.7 sec	✓	✓	—	
	Arresta Scansione tremolio	0.7 sec	✓	✓	—	
	Rich imp BKT Bil bian	0.7 sec	✓	✓	—	
	Rich imp BKT ART	0.7 sec	✓	✓	—	
Rich imp BKT mes a fuo	0.7 sec	✓	✓	—		
Rich imp	0.7 sec	✓	✓	—		
3. Live view						
	Modalità LV	Standard	✓	✓	—	230
	Visione notturna	Spento	✓	✓	—	230
	Parte fotogr	Normale	✓	✓	—	230
	Modalità art Live View	modalità1	✓	✓	—	231
	LV anti-sfarfallio	Spento	✓	✓	—	231
	Assist Selfie	Attivato	—	✓	—	232

Pagina	Funzionamento	Default	*1	*2	*3	
4. Informazioni						
	Stile EVF	Stile 2	—	✓	—	233
	Impost. Info	[Solo img], [Informazione 1] e [Informazione 2]: ✓	✓	✓	—	235
	Info con a a metà	On2	✓	✓	—	236
	Impostaz. info	[Solo img], [Informazione 1] e [Informazione 2]: ✓	✓	✓	—	237
	Misuratore di livello	Attivato	✓	✓	—	238
	Impostaz. info	[Solo img] e [Informazione 1] ✓	—	✓	—	236
5. Griglia/Altre visualizzazioni						
Impostazioni griglia	Colore display	Preset 1	✓	✓	—	239
	Griglia visibile	Spento	✓	✓	—	
	Colore Preset 1	R/G/B: 38 α: 75%	✓	✓	—	
	Colore Preset 2	R: 180 G/B: 0 α: 75%	✓	✓	—	
Impostazioni griglia	Esclusivo per	Spento	✓	✓	—	240
	Colore display	Preset 1	✓	✓	—	
	Griglia visibile	Spento	✓	✓	—	
	Colore Preset 1	R/G/B: 38 α: 75%	✓	✓	—	
	Colore Preset 2	R: 180 G/B: 0 α: 75%	✓	✓	—	
Impostazioni griglia	Esclusivo per	Spento	—	✓	—	239
	Colore display	Preset 1	—	✓	—	
	Griglia visibile	Spento	—	✓	—	
	Colore Preset 1	R/G/B: 38 α: 75%	—	✓	—	
	Colore Preset 2	R: 180 G/B: 0 α: 75%	—	✓	—	
Impostazioni multifunzione		Tutte le voci tranne ISO: ✓	✓	✓	—	241
Imposta Istogramma	Alte Luci	255	✓	✓	—	241
	Ombra	0	✓	✓	—	

Scheda 7

Pagina	Funzionamento		Default	*1	*2	*3	
1. Scheda/cartella/file							
	Formattazione scheda		—	—	—	—	246
	Impostazioni slot scheda	Salva impostazioni	Standard	✓	✓	—	247
		Salva slot		✓	✓	—	
		Slot		✓	✓	—	
	Impostazioni slot scheda			✓	✓	—	248
	Assegna cartella salv.		Non assegnare	—	✓	—	249
	Nome file		Ripristina	—	✓	—	249
Mod. nome file	sRGB		<u>M</u> <u>D</u> <u>D</u>	—	✓	—	250
	Adobe RGB		<u>M</u> <u>D</u> <u>D</u>	—	✓	—	
2. Record informazioni							
	Impost. Info Obiettivo		Spento	—	✓	—	251
	Imposta dpi		350dpi	✓	✓	—	252
	Info copyright	Info copyright	Spento	✓	✓	—	252
		Nome artista	—	—	—	—	
		Nome copyright	—	—	—	—	
3. Monitor/suono/connesione							
	Impost. touch screen		Attivato	—	✓	—	254
Regolazione monitor	(Luminos.)		±0	✓	✓	—	254
	(Temperatura colore)		A0, G0	✓	✓	—	
Correzione EVF	(Luminos.)		Auto	✓	✓	—	255
	(Temperatura colore)		A0, G0	✓	✓	—	
Impostaz. sensore ottico	Passa a EVF Auto		Attivato	—	✓	—	255
	Comportam. se attivato		Mantieni schermo	—	✓	—	
	Con monitor aperto		Non operativo	—	✓	—	
			Attivato	✓	✓	—	256
Impostazioni HDMI	Dimensioni uscita		4K	—	✓	—	256
	Freq. frame uscita		Priorità 60p	—	—	—	
Impostazioni USB	Modalità USB		Seleziona	—	✓	—	257
	Alimentazione da USB		Sì	—	✓	—	
4. Wi-Fi/Bluetooth							
	Modalità aereo		Spento	—	✓	—	265
	Bluetooth		Spento	—	✓	—	267
	Impostazioni telecomando		—	—	—	—	284
	Connessione Wi-Fi		—	—	✓	—	276
	Impostazioni	Off Standby	Spento	—	✓	—	268
		Password di connessione	—	—	—	—	272
		Ripristina Impostazioni	—	—	—	—	271
Impostazioni Wi-Fi PC	Indirizzo MAC Wi-Fi		—	—	—	—	281
	Ripristina Impostazioni Wi-Fi PC		—	—	—	—	

Pagina	Funzionamento	Default	*1	*2	*3	
5. Batteria/Riposo						
	 Stato batteria	—	—	—	—	258
	 Priorità batteria	Batteria PBH	—	✓	—	258
	 Visualizza pattern	min	—	✓	—	258
	LCD retroil	Hold	✓	✓	—	259
	Riposo	1min	✓	✓	—	259
	Spegnimento auto.	4 h	✓	✓	—	259
Modalità riposo rapida	Modalità riposo rapida	Spento	✓	✓	—	260
	LCD retroil	8 sec	✓	✓		
	Riposo	10 sec	✓	✓		
6. Ripristina/Orologio/Lingua/Altre						
Ripristina/ Inizializza impostazioni	Ripristina impostaz. di scatto	—	—	—	—	262
	Inizializza tutte le impostaz.	—	—	—	—	
 Impostazioni		—	—	—	—	262
	Fuso orario	—	—	—	—	
		—	—	—	—	262
Correggi livello		—	—	✓	—	263
Mapp. pixel		—	—	—	—	263
Versione firmware		—	—	—	—	263
Certificazione		—	—	—	—	263

Capacità scheda di memoria

Capacità scheda di memoria: foto

Le cifre si riferiscono a una scheda SDXC da 64 GB utilizzata per registrare foto con un formato di 4:3.

Modalità di registrazione	Dimensione immagine (Num. pixel)	Rapporto di compressione	Formato di file	Dimensione file (MB) (approssimativa)	Numero di immagini memorizzabili
60M F+RAW	(Trepiede) 10368×7776	Compressione senza perdite	ORF	(Trepiede) 183,6	(Trepiede) 323
	10368×7776	1/4	JPEG		
	5184×3888	Compressione senza perdite	ORI		
50M F+RAW	(Trepiede) 10368×7776	Compressione senza perdite	ORF	(Trepiede) 170,4	(Trepiede) 350
	(Portatile) 8160×6120				
	8160×6120	1/4	JPEG	(Portatile) 122,9	(Portatile) 483
25M F+RAW	(Trepiede) 10368×7776	Compressione senza perdite	ORF	(Trepiede) 159,7	(Trepiede) 376
	(Portatile) 8160×6120				
	5760×4320	1/4	JPEG	(Portatile) 112,2	(Portatile) 534
50M F	10368×7776	1/4	JPEG	35,2	1564
		1/4	JPEG	22	2503
		1/4	JPEG	11,2	4882
RAW	5184×3888	Compressione senza perdite	ORF	22,4	2727
		1/2,7	JPEG	13,4	4103
		1/4		9,2	5954
M1	3200×2400	1/8	JPEG	4,9	11355
		1/2,7		5,4	10172
		1/4		3,8	14360
M2	1920×1440	1/8	JPEG	2,2	24413
		1/2,7		2,3	24413
		1/4		1,7	32551
S1	1280×960	1/8	JPEG	1,1	48827
		1/2,7		1,3	40689
		1/4		1,1	48827
S2	1024×768	1/8	JPEG	0,4	122067
		1/2,7		1,1	54252
		1/4		0,5	122067
S2	1024×768	1/8	JPEG	0,3	162756
		1/8		0,3	162756

- Il numero di immagini memorizzabili può variare a seconda del soggetto o di fattori quali l'esistenza o meno di prenotazioni di stampa. In alcuni casi, il numero di immagini memorizzabili visualizzato sul monitor non cambia anche se scattate fotografie o cancellate immagini in memoria.
- Le dimensioni reali variano a seconda del soggetto.
- Il numero massimo di immagini che potete memorizzare visualizzato sul monitor è 9999.

Capacità scheda di memoria: video

Le cifre si riferiscono a una scheda di memoria SDXC da 64 GB.

Impostazioni diverse dalla registrazione di video ad alta velocità

Dimensione fotogramma	Compensazione movimento	Vel. Fotogrammi riproduzione	Capacità (appros.)			
			[Icona] Codec video]: Impostato a [H.264]		[Icona] Codec video]: Impostato a [H.265]	
			[Qualità registrazione]: impostare su [48kHz/ 16bit]	[Qualità registrazione]: impostare su [96kHz/ 24bit]	[Qualità registrazione]: impostare su [48kHz/ 16bit]	[Qualità registrazione]: impostare su [96kHz/ 24bit]
C4K	L-GOP	59,94p	41 minuti	41 minuti	54 minuti	54 minuti
		50,00p	41 minuti	41 minuti	54 minuti	54 minuti
		29,97p	81 minuti	80 minuti	108 minuti	105 minuti
		25,00p	81 minuti	80 minuti	108 minuti	105 minuti
		24,00p	81 minuti	80 minuti	108 minuti	105 minuti
4K	L-GOP	59,94p	41 minuti	41 minuti	54 minuti	54 minuti
		50,00p	41 minuti	41 minuti	54 minuti	54 minuti
		29,97p	81 minuti	80 minuti	108 minuti	105 minuti
		25,00p	81 minuti	80 minuti	108 minuti	105 minuti
		23,98p	81 minuti	80 minuti	108 minuti	105 minuti
FHD	A-I	59,94p	—	—	51 minuti	51 minuti
		50,00p	—	—	51 minuti	51 minuti
		29,97p	41 minuti	41 minuti	101 minuti	98 minuti
		25,00p	41 minuti	41 minuti	101 minuti	98 minuti
		23,98p	41 minuti	41 minuti	101 minuti	98 minuti
	L-GOP	59,94p	160 minuti	152 minuti	199 minuti	187 minuti
		50,00p	160 minuti	152 minuti	199 minuti	187 minuti
		29,97p	312 minuti	281 minuti	384 minuti	338 minuti
		25,00p	312 minuti	281 minuti	384 minuti	338 minuti
23,98p	312 minuti	281 minuti	384 minuti	338 minuti		

Registrazione di video ad alta velocità

Dimensione fotogramma	Compensazione movimento	Vel. Fotogrammi riproduzione	Vel Fotogram sensore	Capacità (appros.)	
				[📺 Codec video]: Impostato a [H.264]	[📺 Codec video]: Impostato a [H.265]
FHD	L-GOP	59,94p	240 fps / 200 fps / 120 fps / 100 fps	149 minuti	178 minuti
		50,00p		149 minuti	178 minuti
		29,97p		290 minuti	324 minuti
		25,00p		290 minuti	324 minuti
		23,98p		367 minuti	324 minuti

- Le cifre si riferiscono alla ripresa registrata alla massima velocità fotogrammi. La frequenza di bit attuale varia con la frequenza dei fotogrammi e la scena registrata.
- Nella registrazione di video ad alta velocità, l'impostazione **[Qualità registrazione]** non influisce sul tempo di registrazione massimo.
- Quando si utilizza una scheda SDXC, i filmati di durata superiore a 3 ore sono registrati su più file (a seconda delle condizioni di ripresa, la fotocamera potrebbe iniziare a registrare su un nuovo file prima che venga raggiunto il limite di 3 ore).
- Quando si utilizza una scheda SDXC, i filmati di dimensioni superiori a 4 GB sono registrati su più file (a seconda delle condizioni di ripresa, la fotocamera potrebbe iniziare a registrare su un nuovo file prima che venga raggiunto il limite di 4 GB).

Specifiche tecniche

■ Fotocamera

Tipo	
Tipo	Fotocamera digitale con obiettivo intercambiabile Micro Quattro Terzi Standard
Obiettivo	Obiettivo M.ZUIKO DIGITAL, sistema Micro Quattro Terzi
Attacco Obiettivo	Standard Micro Quattro Terzi
Lunghezza focale equivalente su macchina fotografica a pellicola da 35 mm	Circa due volte la lunghezza focale dell'obiettivo
Sensore	
Tipo	Sensore Live MOS 4/3"
N. totale di pixel	Circa 22,93 milioni di pixel
N. di pixel effettivi	Circa 20,37 milioni di pixel
Dimensione schermo	17,4 mm (A) × 13,0 mm (V)
Rapporto di formato	1,33 (4:3)
Mirino	
Tipo	Mirino elettronico con sensore oculare
N. di pixel	Circa 5,76 milioni di punti
Ingrandimento	100%
Estrazione pupillare	Circa 21 mm (-1 m^{-1})
Live view	
Sensore	Usa il sensore Live MOS
Ingrandimento	100%
Monitor	
Tipo	LCD a colori TFT da 3.0", angolo variabile, schermo tattile
N. totale di pixel	Circa 1,62 milioni di punti (formato 3:2)
Tempo	
Tipo	Otturatore sul piano focale computerizzato
Tempo di posa	1/8000 – 60 sec., fotografia posa B, posa T
Velocità sincronizzazione flash	Fino a 1/250 sec.
Autofocus	
Tipo	Hi-Speed Imager AF
Punti di messa a fuoco	1053 punti
Selezione punto di messa a fuoco	Auto, Opzionale
Controllo dell'esposizione	
Sistema di esposizione	Sistema di esposizione TTL (esposizione imager) Esposizione digitale ESP/Esposizione a preferenza centrale/Misurazione Spot
Campo misurato	Da -2 a 20 EV (obiettivo f/2.8, equivalente ISO 100)
Modalità di scatto	P : programma AE (con variazione di programma); A : priorità diaframma AE; S : priorità otturatore AE; M : manuale; B : Bulb (Bulb, Time, Composita), modalità personalizzate C1/C2/C3/C4 ;  : Video

Sensibilità ISO	L80; L100; 200–25600 in incrementi di 1/3 o 1 EV
Com. esp.	±5,0 EV (1/3, 1/2, 1 passo EV)
Bilanciamento del bianco	
Impostazione modalità	Bilanc. bianco predefinito/automatico (7 impostazioni)/Bilanc. bianco personalizzato/Bilanciamento bianco one touch (la fotocamera può memorizzare fino a 4 impostazioni)
Acquisizione	
Memoria	SD, SDHC e SDXC UHS-II compatibile
Sistema di registrazione	Registrazione digitale, JPEG (DCF2.0), dati RAW
Standard applicabili	Exif 2.31, Digital Print Order Format (DPOF)
Audio con immagini	Formato Wave
Filmato	MOV (H.264/MPEG-4 AVC, H.265/HEVC)
Audio	PCM lineare stereo, 16 bit, frequenza di campionamento 48 kHz (formato onda) PCM lineare stereo, 24 bit, frequenza di campionamento 96 kHz (formato onda)
Riproduzione	
Formato visualizzazione	Riproduzione singolo fotogramma/Riproduzione dettaglio/Vista indice/ Vista calendario
Drive	
Modalità Drive	Fotogramma singolo, in sequenza, antiurto, silenziosa, Pro Capture, autoscatto
Scatto in sequenza	Fino a 10 fps (📷) Fino a 20 fps (📷/ProCap) Fino a 50 fps (📷/ProCap SH2) Fino a 120 fps (📷/ProCap SH1)
Autoscatto	Tempo operativo: 12 sec./2 sec./personalizzato
Funzione di risparmio energetico	Passaggio alla modalità di riposo: 1 minuto; spegnimento: 4 ore (questa funzione può essere personalizzata).
Flash	
Modalità di controllo flash	TTL-AUTO (modalità pre-flash TTL)/MANUAL
Sincro X	1/250 s o inferiore
LAN wireless	
Standard compatibile	IEEE 802.11a/b/g/n/ac*
Bluetooth®	
Standard compatibile	Bluetooth Versione 4.2 BLE
Connettore esterno	
USB (Tipo C); microconnettore HDMI (tipo D); flash esterno; cavo remoto (mini-jack ø2.5 mm); jack microfono (mini-jack stereo ø3.5 mm); jack cuffie (mini-jack stereo ø3.5 mm); DC-IN	
Alimentazione	
Coperchio	Batteria agli ioni di litio x1
Dimensioni/peso	
Dimensioni	Circa 134,8 mm (L) × 91,6 mm (A) × 72,7 mm (P) (escluse le parti sporgenti)
Peso	Circa 599 g (comprese batteria e scheda di memoria)

Ambiente operativo	
Temperatura	-10 °C - 40 °C (funzionamento)/-20 °C - 60 °C (conservazione)
Umidità	Da 30% a 90% (utilizzo)/da 10% a 90% (storage)
Resistenza all'acqua	Tipo: standard IEC pubblicazione 60529 IPX3 (si applica se la fotocamera viene utilizzata con i nostri obiettivi impermeabili IPX3)

* Si noti che le fotocamere sono state sviluppate in conformità agli standard dei vari paesi.

■ Flash

N. MODELLO	FL-LM3
Numero guida	9,1 (ISO100•m) 12,7 (ISO200•m)
Angolo di scatto	Copre l'angolatura dell'immagine di un obiettivo da 12 mm (equivalente a 24 mm nel formato 35 mm)
Dimensioni	Circa 43,6 mm (L) × 49,4 mm (A) × 39 mm (P)
Peso	Circa 51 g
Tenuta all'acqua	Tipo equivalente a standard IEC pubblicazione 60529 IPX1

■ Batteria agli ioni di litio

N. MODELLO	BLX-1
Tipo	Batteria ricaricabile agli ioni di litio
Tensione nominale	CC 7,2 V
Capacità nominale	2280 mAh
N. di cicli di carica e scarica	Circa 500 volte (varia con le condizioni d'uso)
Temperatura ambiente	da 0 °C a 40 °C (ricarica)
Dimensioni	Circa 40 mm (L) × 22 mm (A) × 55 mm (P)
Peso	Circa 86 g

■ Alimentatore USB

N. MODELLO	F-7AC-1/F-7AC-2
Alimentazione nominale	Da CA 100 V a 240 V (50/60 Hz)
Tensione nominale in uscita	CC 5V, 3 A CC 9V, 3 A
Temperatura ambiente	0 °C - 40 °C (utilizzo)/ -20 °C - 60 °C (stoccaggio)

- L'ASPETTO E LE SPECIFICHE DI QUESTO PRODOTTO SONO SOGGETTE A MODIFICA SENZA PREAVVISO O OBBLIGO ALCUNO DA PARTE DEL PRODUTTORE.
- Visitate il nostro sito web per le specifiche tecniche più recenti.

HDMI, il logo HDMI e High-Definition Multimedia Interface sono marchi o marchi registrati di HDMI Licensing Administrator, Inc. negli Stati Uniti e in altri Paesi.

HDMI™
HIGH-DEFINITION MULTIMEDIA INTERFACE

MISURE DI SICUREZZA

**ATTENZIONE**

RISCHIO DI SCOSSA
ELETTRICA
NON APRIRE



ATTENZIONE: PER RIDURRE IL RISCHIO DI SCOSSA ELETTRICA, NON RIMUOVETE IL COPERCHIO (O LA PARTE POSTERIORE). ALL'INTERNO NON VI SONO PARTI FUNZIONALI PER L'UTENTE. AFFIDATE LA MANUTENZIONE A PERSONALE QUALIFICATO.



Il punto esclamativo incluso in un triangolo invita a consultare le importanti istruzioni d'uso e manutenzione, contenute nella documentazione fornita con il prodotto.

**AVVERTENZA**

In caso di mancata osservanza delle informazioni fornite con questo simbolo durante l'utilizzo del prodotto, potrebbero verificarsi lesioni gravi o la morte.

**ATTENZIONE**

In caso di mancata osservanza delle informazioni fornite con questo simbolo durante l'utilizzo del prodotto, potrebbero verificarsi lesioni.

**AVVISO**

La mancata osservanza delle informazioni fornite con questo simbolo durante l'utilizzo del prodotto, potrebbe causare danni al prodotto.

AVVERTENZA!

PER EVITARE IL RISCHIO DI INCENDIO O DI SCOSSA ELETTRICA NON SMONTATE E NON ESPONETE MAI IL PRODOTTO ALL'ACQUA E NON USATELO IN AMBIENTI MOLTO UMIDI.

Regole generali

Leggete tutte le istruzioni – Leggete tutte le istruzioni prima dell'uso. Conservate i manuali e la documentazione per riferimenti futuri.

Fonti di alimentazione – Collegate l'apparecchio solo alla fonte di alimentazione elettrica indicata sull'etichetta.

Corpi estranei – Per evitare lesioni, non inserite mai oggetti metallici nell'apparecchio.

Pulizia - Scollegate sempre la fotocamera dalla presa a parete prima di pulirla. Per la pulizia, usate solo un panno umido. Non usate mai alcun tipo di detergente liquido o spray, né solventi organici per pulire l'apparecchio.

Fonti di calore – Non usate né conservate l'apparecchio in prossimità di fonti di calore, come caloriferi, bocchettoni d'aria calda, forno o qualsiasi altro tipo di apparecchio che genera calore, inclusi amplificatori stereo.

Fulmini – Se utilizzate l'alimentatore USB durante un temporale, disconnettetelo immediatamente dalla presa a muro.

Accessori – Per vostra sicurezza e per evitare di danneggiare la fotocamera, usate solo gli accessori consigliati dalla nostra azienda.

Collocazione – Per evitare danni all'apparecchio, installatelo su un treppiede o altro supporto stabile.

**AVVERTENZA**

- **Non usate la fotocamera in presenza di gas infiammabili o esplosivi.**
- **Fate riposare gli occhi a intervalli regolari durante l'utilizzo del mirino.**

Il mancato rispetto di questa precauzione potrebbe determinare dolore agli occhi, nausea o chinetosi. La lunghezza e la frequenza delle pause necessarie varia da persona a persona; usate il vostro giudizio. Se percepite stanchezza o malessere, evitate di utilizzare il mirino e consultate un medico, se necessario.

- **Non puntate il flash e il LED (compreso l'illuminatore AF) sulle persone (neonati, bambini piccoli ecc.) a distanza ravvicinata.**
 - Azionate il flash ad almeno 1 metro dal viso dei soggetti. Se il flash scatta troppo vicino agli occhi del soggetto può causare la perdita temporanea della vista.
- **Non guardate il sole o una luce forte attraverso il mirino.**
- **Tenete la fotocamera fuori della portata dei bambini.**
 - Riponete sempre la macchina fuori della portata dei bambini per impedire che le seguenti condizioni di pericolo possano causare gravi incidenti:
 - Strangolamento causato dalla tracolla avvolta attorno al collo.
 - Rischio di ingestione accidentale di batteria, schede e altre piccole componenti.
 - Scatto accidentale del flash vicino ai propri occhi o a quelli di un bambino.
 - Infortuni causati dalle parti operative della macchina.
- **Se il caricabatteria o l'alimentatore USB si scaldano eccessivamente o notate odori insoliti, rumore o fumo attorno ad essi, scollegate la spina dalla presa di rete e interrompetene l'utilizzo. Rivolgetevi quindi a un centro di assistenza o ad un distributore autorizzato.**
- **Spegnete immediatamente la fotocamera se notate fumo, odori o rumori insoliti.**
 - Non togliete mai le batterie a mani nude per evitare scottature o incendi.
- Non usate la fotocamera con le mani bagnate. Tale operazione potrebbe provocare surriscaldamento, esplosioni, incendi, scosse elettriche o malfunzionamenti.
- **Non lasciate la fotocamera in luoghi ad alta temperatura.**
 - Le parti possono deteriorarsi e in alcuni casi la fotocamera potrebbe incendiarsi. Non usate il caricabatteria o l'alimentatore USB-AC se coperto da un oggetto (ad esempio una coperta). Ciò potrebbe causare un surriscaldamento e quindi un incendio.
- **Maneggiate la fotocamera con cura per evitare scottature dovute a basse temperature.**
 - Quando la fotocamera contiene parti metalliche, il surriscaldamento può causare scottature dovute a basse temperature. Prestare attenzione a quanto segue:
 - Quando usata a lungo, la fotocamera si surriscalda. Il contatto con la fotocamera in queste condizioni può causare scottature per basse temperature.
- In luoghi con temperature molto basse, la temperatura del corpo della fotocamera può essere inferiore alla temperatura ambiente. Per maneggiare la fotocamera si consiglia l'uso dei guanti.
- Per proteggere la tecnologia di alta precisione contenuta in questo prodotto non lasciate mai la fotocamera nei luoghi sotto indicati, sia per l'utilizzo sia quando non viene utilizzata:
 - Luoghi in cui temperatura e/o umidità sono elevati o sono soggetti a variazioni estreme. Luce diretta del sole, spiagge, auto chiuse o vicino a fonti di calore (fornelli, termosifoni e così via) o umidificatori.
 - In ambienti sabbiosi o polverosi.
 - Nelle vicinanze di oggetti infiammabili o esplosivi.
 - In luoghi umidi, come ad esempio bagni o sotto la pioggia.
 - In luoghi soggetti a forti vibrazioni.
- La fotocamera utilizza una batteria agli ioni di litio specificata dalla nostra azienda. Caricate la batteria con il caricabatteria o alimentatore USB specificato. Non utilizzate altri alimentatori USB o caricabatteria.
- Non scaldate né bruciate le batterie in forni a microonde, su piastre calde o in recipienti a pressione e così via.
- Non lasciate la fotocamera su dispositivi elettromagnetici o nelle vicinanze di essi. Ciò può causare surriscaldamenti, scottature o esplosioni.
- Non collegate i terminali con oggetti metallici.
- Quando riponete o trasportate le batterie, evitate il contatto con oggetti metallici come collane, spille, fermagli, chiavi, ecc. Un eventuale corto circuito potrebbe causare surriscaldamenti, esplosioni o scottature.
- Per evitare perdite dalla batteria o danni ai terminali, attenersi scrupolosamente a tutte le istruzioni relative al suo utilizzo. Non tentate di smontare le batterie o di modificarle in qualsiasi modo, di saldarle, ecc.
- Se il fluido della batteria entra in contatto con gli occhi, lavarli immediatamente con acqua corrente fredda e rivolgersi a un medico.
- Se non potete rimuovere la batteria dalla fotocamera, rivolgetevi a un centro di assistenza o distributore autorizzato. Non tentate di rimuovere la batteria forzandola. Danni alla parte esterna della batteria, ad esempio graffi, potrebbero produrre surriscaldamento o esplosione.
- Tenete le batterie lontano dalla portata di bambini ed animali domestici. In caso di ingestione di una batteria, rivolgetevi immediatamente al medico.

- Per evitare che le batterie perdano liquido, si surriscaldino o causino incendi o esplosioni, usate solo le batterie consigliate per questo apparecchio.
- Se le batterie ricaricabili non sono state ricaricate entro il tempo specificato, interrompete la ricarica e non utilizzatele.
- Non utilizzate batterie che presentino graffi o danni sull'involucro, e non graffiatele.
- Non sottoponetene le batterie a forti urti o a vibrazioni continue facendole cadere o battendole.
Ciò può causare esplosioni, surriscaldamenti o bruciature.
- Se le batterie perdono, presentano un odore inusuale, si scoloriscono, si deformano o comunque si alterano durante il funzionamento, spegnete la fotocamera e allontanatevi immediatamente se ha preso fuoco.
- Se il liquido della batteria si deposita sugli abiti o sulla pelle, rimuovere gli abiti e lavare immediatamente l'area interessata con acqua corrente fredda. Se il liquido brucia la pelle, rivolgersi immediatamente a un medico.
- Non utilizzare batterie agli ioni di litio in un ambiente a bassa temperatura. Questo potrebbe causare la generazione di calore, ignizione o esplosione.
- La batteria agli ioni di litio è stata ideata per l'impiego esclusivo con la fotocamera digitale. Non utilizzate la batteria con altri dispositivi.
- **Evitate di far utilizzare o far trasportare le batterie a bambini o animali/cuccioli (per prevenire comportamenti pericolosi come leccare, mettere in bocca o masticare le batterie).**

Usate solo la batteria ricaricabile, il caricabatteria e l'alimentatore USB

Consigliamo l'uso esclusivo di batterie ricaricabili, caricabatteria e adattatore USB-AC originali specificati dalla nostra azienda con questa fotocamera. L'uso di batterie ricaricabili, di un caricabatteria e/o di un adattatore USB-AC non originali potrebbe causare un incendio o provocare danni alle persone dovuti a perdite di liquido, surriscaldamento, accensioni o danni alla batteria. La nostra azienda non si assume alcuna responsabilità per incidenti o danni conseguenti dall'uso di una batteria, caricabatteria e/o adattatore USB-AC non originali.

⚠ ATTENZIONE

- **Non coprite il flash con la mano durante l'uso.**
- L'alimentatore USB F-7AC incluso è stato ideato per l'impiego esclusivo con questa fotocamera. Altre fotocamere non possono essere ricaricate con questo alimentatore USB.
- Non collegate l'alimentatore USB F-7AC incluso ad apparecchiature diverse da questa fotocamera.
- Non lasciate le batterie in luoghi esposti alla luce diretta del sole o ad alta temperatura, in auto sotto il sole cocente o vicino ad una fonte di calore, ecc.
- Tenere sempre asciutte le batterie.
- Le batterie possono surriscaldarsi durante un uso prolungato. Per evitare lievi ustioni, non rimuovetele subito dopo aver usato la fotocamera.
- Questa fotocamera utilizza le nostre batterie agli ioni di litio. Utilizzate la batteria originale designata. Se la batteria viene sostituita con un tipo di batteria errato, esiste il rischio di esplosioni.
- Riciclate le batterie per salvaguardare le risorse del pianeta. Quando gettate le batterie esaurite, accertatevi di coprire i terminali e osservate sempre le norme e le leggi locali.

⚠ AVVISO

- **Non usate e non riponetene la fotocamera in ambienti polverosi o umidi.**
- **Usate solo schede di memoria SD/SDHC/SDXC. Non usate mai altri tipi di schede.** Se inserite involontariamente un altro tipo di scheda nella fotocamera, contattate un distributore autorizzato o un centro assistenza. Non tentate di rimuovere la scheda forzandola.
- Effettuate regolarmente il backup dei dati importanti su un computer o un altro dispositivo di archiviazione per prevenire la perdita accidentale.
- La nostra azienda non si assume alcuna responsabilità per eventuali perdite di dati associate a tale dispositivo.
- Fate attenzione quando portate la fotocamera appesa alla tracolla. Potrebbe facilmente impigliarsi negli oggetti e causare gravi danni.
- Prima di trasportare la fotocamera, rimuovete il treppiede e tutti gli altri accessori realizzati da altre aziende.
- Non fate cadere la fotocamera e non sottoponetela a forti urti o vibrazioni.
- Quando inserite o rimuovete la fotocamera da un treppiede, ruotate le viti del treppiede, non la fotocamera.

- Non toccate i contatti elettrici sulla fotocamera.
- Non lasciate la fotocamera puntata direttamente verso la luce del sole. L'obiettivo o la tendina dell'otturatore potrebbero danneggiarsi, scolorirsi, rovinare il dispositivo di acquisizione immagini o provocare incendi.
- Non esporre il mirino a sorgenti luminose intense o luce solare diretta. Il calore potrebbe danneggiare il mirino.
- Non tirate e non spingete l'obiettivo.
- Assicuratevi di rimuovere eventuali gocce d'acqua o altra forma di umidità dal prodotto prima di sostituire la batteria o aprire o chiudere le protezioni.
- Prima di riporre la macchina per lunghi periodi, togliete le batterie. Per evitare formazione di condensa o muffa all'interno della fotocamera, conservatela in un luogo fresco e asciutto. Dopo lo stoccaggio, controllate la fotocamera accendendola e premendo il pulsante di scatto per controllare che funzioni normalmente.
- La fotocamera potrebbe non funzionare correttamente se usata in luoghi soggetti a campi magnetici/elettromagnetici, onde radio o alta tensione, come vicino a un televisore, forno a microonde, videogiochi, altoparlanti, monitor di grandi dimensioni, antenne TV/radio o tralicci di trasmissione. In tali casi, prima di riutilizzare la fotocamera, spegnetela e riaccendetela.
- Osservate sempre le norme relative all'ambiente di utilizzo descritte nel manuale della fotocamera.
- Inserite le batterie come descritto nelle istruzioni operative.
- Prima di caricarle, controllate sempre che le batterie non presentino perdita di liquido, scolorimento, deformazione o altre anomalie.
- Togliete sempre le batterie dalla fotocamera quando la riponete per lunghi periodi.
- Se conservate la batteria per un lungo periodo, riponetela in un luogo fresco.
- Per l'adattatore USB-AC di tipo plug-in: Collegate correttamente l'adattatore USB-AC F-7AC inserendolo in verticale nella presa a muro.
- Poiché la spina principale dell'adattatore AC è usata per scollegare l'adattatore AC dalla rete elettrica, collegatela ad una presa AC facilmente accessibile.
- La quantità di energia consumata dalla fotocamera varia a seconda delle funzioni usate.
- Nelle condizioni elencate in seguito, l'energia viene consumata continuamente con conseguente riduzione della durata delle batterie.

- Viene usato ripetutamente lo zoom.
- Il pulsante di scatto viene ripetutamente premuto a metà in modalità di ripresa attivando l'autofocus.
- Sul monitor viene visualizzata un'immagine per un periodo prolungato.
- Se usate una batteria deteriorata, la fotocamera può spegnersi senza visualizzare il segnale di batteria esaurita.
- Se i poli della batteria si bagnano o si ungono, la fotocamera potrebbe non funzionare. Pulite bene la batteria con un panno asciutto prima dell'uso.
- Caricate sempre la batteria al primo utilizzo o quando non la usate per lunghi periodi.
- Quando usate il dispositivo con le batterie a basse temperature, cercate di tenere la fotocamera e le batterie di riserva in un luogo più caldo possibile. Le batterie che si scaricano alle basse temperature possono essere ripristinate quando sono portate a temperatura ambiente.
- Prima di intraprendere un lungo viaggio, in particolare all'estero, acquistate delle batterie di scorta. In viaggio, le batterie consigliate potrebbero essere difficili da trovare.

Utilizzo delle funzioni wireless LAN/Bluetooth®

- **Spegnete la fotocamera negli ospedali e nei luoghi in cui sono presenti apparecchiature mediche.**
Le onde radio provenienti dalla fotocamera possono influire negativamente su tali apparecchiature, causando un malfunzionamento e, di conseguenza, un incidente. Disattivate le funzioni wireless LAN/Bluetooth® in prossimità di attrezzature mediche (P. 265).
- **Spegnete la fotocamera quando siete in aereo.**
L'uso di dispositivi wireless a bordo può ostacolare il funzionamento corretto dei dispositivi dell'aereo. Disattivare le funzioni wireless LAN/Bluetooth® a bordo dell'aeromobile (P. 265).
- **Non utilizzare questo prodotto in punti in cui può interferire con i sistemi radar nelle vicinanze.**

Monitor

- Non esercitate pressione sul monitor, altrimenti l'immagine potrebbe risultare deformata con conseguente anomalia della modalità riproduzione o deterioramento del monitor.
- Sul fondo/sommità del monitor può apparire una striscia di luce: non è un guasto.

- Quando un soggetto viene visualizzato in diagonale nella fotocamera, i bordi possono apparire a zig-zag sul monitor. Non è un guasto; sarà meno evidente nella modalità riproduzione.
- In luoghi soggetti a basse temperature, il monitor può impiegare più tempo per accendersi o i colori possono cambiare temporaneamente.
Quando usate la fotocamera in luoghi molto freddi, è consigliabile mettere occasionalmente la macchina in un luogo caldo. Il monitor che abbia scarse prestazioni a causa delle basse temperature torna a funzionare regolarmente alle temperature normali.
- Il monitor di questo prodotto è fabbricato con elevata precisione, tuttavia, potrebbero essere presenti pixel sempre accesi o spenti nel monitor. Tali pixel non influenzano l'immagine da salvare. A causa delle caratteristiche, a seconda dell'angolazione è possibile notare disomogeneità del colore o della luminosità, ma questo è dovuto alla struttura del monitor. Non si tratta di anomalie o malfunzionamento.

Note legali e altro

- La nostra azienda non risponde e non riconosce alcuna garanzia per i danni o gli utili che si prevede possano derivare dall'uso legale del presente apparecchio o su richiesta di terzi, causati dall'uso inadeguato dell'apparecchio.
- La nostra azienda non risponde né riconosce alcuna garanzia per danni o vantaggi derivanti dal corretto utilizzo del presente apparecchio, causati dalla cancellazione dei dati e delle immagini.

Inefficacia della garanzia

- La nostra azienda non risponde e non riconosce alcuna garanzia, esplicita o implicita, riguardante il contenuto del presente manuale scritto o software, e in nessun caso sarà responsabile di garanzie implicite di commerciabilità o adeguatezza a qualsiasi scopo particolare o per danni conseguenti, incidentali o indiretti (inclusi, ma non limitati ai danni per mancato guadagno, interruzione di attività e perdita di dati di lavoro) derivanti dall'uso o impossibilità di usare tali materiali scritti, software o apparecchiature. Alcuni paesi non consentono l'esclusione o la limitazione di responsabilità per i danni conseguenti o incidentali o della garanzia implicita, quindi i suddetti limiti possono non essere applicabili al vostro caso.
- La nostra azienda si riserva tutti i diritti sul presente manuale.

Avvertenza

Fotografie non autorizzate o l'uso di materiali coperti dai diritti d'autore possono violare le relative leggi sui diritti d'autore. La nostra azienda non si assume alcuna responsabilità per fotografie non autorizzate, per l'uso o altri atti che violino i diritti dei titolari dei copyright.

Note sui diritti d'autore

Tutti i diritti riservati. Il contenuto del presente manuale o software non può essere riprodotto né interamente né in parte, né usato in qualsiasi modo o con qualsiasi mezzo elettronico o meccanico, inclusa la fotocopia e la registrazione o l'uso di qualsiasi tipo di sistema di memorizzazione e recupero di dati senza il previo consenso scritto della nostra azienda. L'azienda non si assume alcuna responsabilità per l'uso delle informazioni contenute nel presente materiale o software né per i danni derivanti dall'uso delle informazioni contenute negli stessi. L'azienda si riserva il diritto di modificare le caratteristiche e il contenuto della presente pubblicazione o del software senza obbligo di preavviso.

Marchi di fabbrica

- Microsoft e Windows sono marchi registrati di Microsoft Corporation.
- Il logo SDXC è un marchio di SD-3C, LLC.
- Il logo Apical è un marchio registrato di Apical Limited.
- Micro Quattro Terzi, Quattro Terzi e il logo Micro Quattro Terzi e Quattro Terzi sono marchi o marchi registrati di OM Digital Solutions Corporation in Giappone, negli Stati Uniti, nei Paesi dell'Unione Europea e in altri Paesi.
- Wi-Fi è un marchio registrato di Wi-Fi Alliance.
- I loghi e il termine **Bluetooth**® sono marchi commerciali depositati appartenenti a Bluetooth SIG, Inc. e qualsiasi utilizzo di tali marchi da parte di OM Digital Solutions Corporation è concesso in licenza.
- Le norme sui sistemi di memorizzazione file per fotocamere menzionati nel presente manuale sono le Design Rule for Camera File System / DCF (Norme di Progettazione di Sistemi di File di macchine fotografiche/DCF) stipulate dall'associazione JEITA (Japan Electronics and Information Technology Industries Association, Associazione delle Industrie Giapponesi di Elettronica e Tecnologia Informatica).
- QR Code è un marchio di Denso Wave Inc.
- Tutti gli altri nomi di società e prodotti sono marchi registrati e/o marchi dei rispettivi proprietari.



THIS PRODUCT IS LICENSED UNDER THE AVC PATENT PORTFOLIO LICENSE FOR THE PERSONAL AND NONCOMMERCIAL USE OF A CONSUMER TO (i) ENCODE VIDEO IN COMPLIANCE WITH THE AVC STANDARD («AVC VIDEO») AND/OR (ii) DECODE AVC VIDEO THAT WAS ENCODED BY A CONSUMER ENGAGED IN A PERSONAL AND NON-COMMERCIAL ACTIVITY AND/OR WAS OBTAINED FROM A VIDEO PROVIDER LICENSED TO PROVIDE AVC VIDEO. NO LICENSE IS GRANTED OR SHALL BE IMPLIED FOR ANY OTHER USE. ADDITIONAL INFORMATION MAY BE OBTAINED FROM MPEG LA, L.L.C. SEE [HTTP://WWW.MPEGLA.COM](http://www.mpegla.com)

Il software di questa fotocamera può includere software di terzi. Qualsiasi software di terzi è soggetto ai termini e condizioni, imposti dai proprietari o licenziatari di tale software, sotto i quali vi viene fornito tale software.

Tali termini ed eventuali altre note relative a software di terzi possono essere reperite nel file PDF relativo alle note del software disponibile all'indirizzo

<https://support.jp.omsystem.com/en/support/ormsg/digicamera/download/notice/notice.html>

Le seguenti funzioni sono state aggiunte/modificate mediante aggiornamento firmware.

Aggiunte/modifiche al firmware versione 1.6



Impostazioni di sicurezza connessione smartphone	348
Impostazioni predefinite	349

Aggiunte/modifiche al firmware versione 1.7



Schede di memoria compatibili per la registrazione di video	349
Uso del menu con il pulsante (Funzionam. menu da)	349
Impostazioni predefinite	349

Aggiunte/modifiche al firmware versione 1.6

Impostazione di sicurezza connessione smartphone

(Sicurezza di conness.)

Impostare la sicurezza quando ci si connette a uno smartphone tramite Wi-Fi.

Menu	MENU → → 4. Wi-Fi/Bluetooth → Impostazioni → Sicurezza di conness.
------	--

- ① Se impostato su [WPA2/WPA3], uno smartphone potrebbe non essere connesso tramite Wi-Fi. In tal caso, impostare su [WPA2].
- ① La modifica delle impostazioni modificherà sia la password di connessione Wi-Fi sia il passcode di connessione **Bluetooth**®.
- ① Accoppiare nuovamente la fotocamera e uno smartphone dopo aver modificato le password. «Associazione della fotocamera e dello smartphone (Connessione Wi-Fi)» (P. 266)
- ① Eseguendo [Reset Impostazioni] (P. 271) si inizierà Sicurezza di conness.].

Impostazioni predefinite

*1: Può essere aggiunto a [Assegna].

*2: È possibile ripristinare le impostazioni predefinite selezionando [Inizializza tutte le impostazioni] per [Ripristina/Inizializza impostaz].

*3: È possibile ripristinare le impostazioni predefinite selezionando [Ripristina impostazioni di scatto] per [Ripristina/Inizializza impostaz].

Scheda ¶

Pagina	Funzionamento	Default	*1	*2	*3
4. Wi-Fi/Bluetooth					
	Impostazioni	Sicurezza di conness.	WPA2/WPA3	—	—

Aggiunte/modifiche al firmware versione 1.7





Schede di memoria compatibili per la registrazione di video

È stata aggiunta la registrazione di video ad alta velocità alle condizioni di ripresa di video quando si consigliano schede UHS-II o UHS-I con una classe di velocità UHS di 3 o superiore.

Uso del menu con il pulsante (Funzionam. menu da)

È possibile attivare un'impostazione che consente di utilizzare il tasto  invece del tasto **MENU** per gestire i menu. Utilizzate questa funzione se desiderate usare la mano destra per usare il pulsante **MENU** durante le riprese in alcune situazioni.

Menu	MENU ⇒  ⇒ 1. Operazioni ⇒ Impostazioni pulsanti ⇒ Funzionam. menu da 
------	--

Sì	Il pulsante  funziona come il pulsante MENU nelle schermate di standby e di menu di ripresa e come il pulsante  nella schermata di riproduzione.
No	Il pulsante  funziona solo come pulsante  .

Impostazioni predefinite

*1: Può essere aggiunto a [Assegna].

*2: È possibile ripristinare le impostazioni predefinite selezionando [Inizializza tutte le impostazioni] per [Ripristina/Inizializza impostaz].

*3: È possibile ripristinare le impostazioni predefinite selezionando [Ripristina impostazioni di scatto] per [Ripristina/Inizializza impostaz].

Scheda

Pagina	Funzionamento	Default	*1	*2	*3
1. Operazioni					
	Impostazioni pulsanti	Funzionam. menu da 	No	—	✓

Simboli

	256
	Funzione otturatore.....	221
	Pattern di visualizzazione.....	258
	Modalità (Modalità esposizione video).....	62
	(Registrazione video).....	61
	Uscita HDMI.....	186
	Velocità C-AF.....	90
	Funzione.....	210
	Funzione ghiera.....	210
	Impostaz. info.....	211
	Limite lento.....	128
	+Bilanc. bianco.....	158
	Reset Auto.....	113
	Impostazioni.....	212
	Stabilizz img.....	142
	Impost. dettagli.....	147
	AF+MF.....	85
	AF con = a metà.....	86
	Correzione AF.....	98
	Impostazioni modalità foto.....	153
	Impost. modal target AF.....	82
	ISO-A Min S/S.....	118
	Limitatore AF.....	95
	Modalità LV.....	230
	Priorità centro C-AF.....	89
	Pulsante AF viso e occhi.....	92
	Scanner AF.....	97
	Visione notturna.....	230
	Misurazione spot.....	115
	262
	Impostazioni.....	262
	(rotazione automatica).....	210
	Impostazioni griglia.....	240
	Impostazioni info.....	237
	= Misuratore di livello.....	238
	WB AUTO Blocco.....	157
	WB AUTO Conserva Colore Caldo	
	Filmato.....	158
	Immagine.....	158

	128
	Blocco.....	228
	Blocco.....	229
	Stabilizz img.....	142
	Password di connessione.....	272
	in modalità MF.....	87
	Loop scheda Menu.....	243
	Priorità batteria.....	258
	Stato batteria.....	258
	(Protezione).....	197
	Impostazione predefinita.....	210
	Mod RC.....	304
	Impostazioni modalità.....	81
	Orientamento collegato.....	100
	Salva impostazioni.....	248
	Seleziona impostazioni schermo.....	102
	Imposta Home.....	101
	Impostazioni loop.....	103
	(caricamento di immagini).....	289

A

A (AE priorità diaframma).....	47
Accessori.....	307
Acquisizione immagini nel filmato.....	209
AdobeRGB.....	159
AEL con = a metà.....	114
AE Priorità diaframma.....	47
AE Priorità otturatore.....	49
AE programma.....	45
AF Cielo Stellato (AF).....	77
AF Continuo.....	75
AF continuo (C-AF).....	75
AF singolo (S-AF).....	75
Aspetto img.....	148
Assegna a mod. person.....	58
Assegna cartella salv.....	249, 251
Assist. mano libera.....	143
Assist MF.....	105
Assist Selfie.....	232
Autoscatto.....	130

B

B (Esposizioni prolungate).....	53
Bilanciamento del bianco.....	154
Bilanciamento del bianco one-touch	156
Bloc. anello m. a fuoco	218
Blocco AE	112
Bluetooth	267
Bluetooth®.....	265
Bracketing (BKT)	
AE BKT	178
ART BKT.....	181
BKT messa a fuoco	182
FL BKT.....	179
ISO BKT.....	180
WB BKT	179
Bulb	53

C



C-AF+TR (Tracking AF).....	76
C-AF (AF Continuo).....	75
Cancella.....	198
Cancella RAW+JPEG.....	198, 199
Cancella selezione	202
Cancella tutto.....	199
Canc Rapida.....	199
Carica batteria	24, 25
Caricabatterie	300
Certificazione	263
Classificazione.....	201
Classificazione selezionata	202
Clip per cavo.....	21
Comandi silenziosi.....	64
Combinazione di illuminazione (B: Fotografia Composita Live).....	56
Com. esp.	109
Comp. eff. trapezio	174
Compensazione fisheye	175
Compensazione movimento.....	337
Compensaz. movimento.....	145, 146
Comp. espos. flash.....	127
Comp. vign.	148
Condividi ordine.....	200

Condividi ordine sel.	202
Connessione	
Computer.....	272, 288
Smartphone	265
Connessione Wi-Fi.....	276
Computer.....	272
Smartphone	266
Controllo del flash remoto wireless (↓RC Mode)	128
Controllo sfarfallio	
Filmato	111
Immagine	111
Copia	
Copia	197
Copia Tutto	198
Copia Selez	202
Correggi livello.....	263
Correzione EVF	255
Crocino AF zoom/zoom AF.....	83

D

Dati di posizione	264
Dimensione dell'immagine.....	144, 336
Dimensione file	336
Dimensione fotogramma	337
Direzione ghiera	223
Direz. MF.....	107
Distanza MF preset	107
DPOF.....	203

E

Elaborazione ISO bassa.....	119
Esposizione	112
Esposizione durante 	113
Esposizione durante 	115
Esposizione manuale	51
Esposizione multipla.....	167
Esposizioni prolungate (B: Bulb/Time).....	53

F

Filtro rumore	
Filmato	119
Immagine	119
Flash.....	121, 303

Flash del telecomando remoto (⚡ modalità RC).....	304
Formato di file.....	144, 336
Formattazione scheda.....	246
Fotografia a intervallo.....	171
Fotografia con flash.....	121
Fotografia remota	
Live View.....	270
Scatto remoto.....	270
Fotogr individuaz occhio.....	93
Funzione ghiera	
Filmato.....	221
Immagine.....	221
Funzione IMPOSTA.....	299
Funzione RICHIAMA.....	299

H

HDMI.....	293
HDR (High Dynamic Range).....	166
High-speed movie.....	146

I

Illuminat AF.....	99
Il mio menu.....	244
Aggiungi.....	244
Gestisci.....	245
Immagine prova.....	215
Immagine RAW.....	144
Imp ISO Auto	
Immagine.....	116
Imposta dpi.....	252
Imposta Istogramma.....	241
Impostaz. classificazioni.....	202
Impostaz. info	
Filmato.....	235
Immagine.....	235
Impostazione AF Cielo Stellato.....	88
Impostazioni antiurto [♦].....	135
Impostazioni BULB/TIME/COMP.....	177
Impostazioni composita.....	56
Impostazioni di autoscatto.....	134
Impostazioni griglia	

Filmato.....	239
Immagine.....	239
Impostazioni HDMI.....	256
Impostazioni menu cursore.....	242
Impostazioni modalità flash.....	127
Impostazioni multifunzione.....	241
Impostazioni multi-selettore.....	223
Impostazioni picco.....	106
Impostazioni Silenzio [♥].....	136
Impostazioni slot scheda	
Filmato.....	247
Immagine.....	247
Impostazioni USB.....	257
Impostaz. sensore ottico.....	255
Impost. Info Obiettivo.....	251
Impost. pattern zebra.....	188
Impost. registrazione suono.....	184
Impost. scatto in sequenza.....	132
Impost. touch screen.....	254
Impost. zoom elettronico.....	227
Imp. Priorità.....	243
Info con = a metà.....	236
Info copyright.....	252
Informazioni posizione.....	271
ISO-A Max/Default	
Filmato.....	117
Immagine.....	117
ISO Auto	
Filmato.....	118
Immagine.....	118

L

LCD retroil.....	259
Leva Fn	
Filmato.....	224
Immagine.....	224
Lingua.....	35, 262
Liv. disp.....	216
Live Bulb.....	53
Livello batteria.....	32
Live Time.....	53
LV anti-sfarfallio.....	231

M

M (Esposizione manuale)	51
Mapp. pixel	263, 311
Marker centrale	187
Menu	65, 246, 318
Menu di ripresa	321
Messa a fuoco manuale (MF)	75
MF clutch	107, 298
MF (messa a fuoco manuale)	75
MF preset (PreMF)	76
MF (pulsante AF/MF)	215
Misur. flash bilanciato	129
Modalità aereo	265
Modalità AF	
Filmato	75
Immagine	75
Modalità art Live View	231
Modalità di scatto	41
Modalità esposizione video	62
Modalità foto	
Filmato	149
Immagine	149
Modalità personalizzata (C1/C2/C3/C4)	58
Modalità RC	304
Modalità riposo rapida	260
Modal. target AF	80
Mod. Close Up LV	228
Modif.	
JPEG	206
RAW	205
Mod. nome file	250
Multifunzione	220

N

Nome file	249
-----------------	-----

O

Obiettivi intercambiabili	297
Oculare	307
Off Standby	268
Ora	53
Ordine di stampa	203
Overlay immagini	208

P

P (AE programma)	45
Pad crocino AF	104
Pannello di controllo super	71
Pannello di controllo super LV	71, 318
Parte fotogr.	230
Filmato	337
Parte fotogr. sensore	336
Passo EV	110
Passo ISO	117
Portabatteria	301
Priorità obiettivo I.S. Priority	143
Priorità rilascio	87
Priorità viso	218
Proteggi cavo	21
Proteggi selezione	202
Protezione	197
Ps (Variazione di programma)	46
Pulsante AF-ON	86
Pulsante diretto	68
Pulsante funzioni	
Filmato	213
Immagine	213
Pulsante INFO	40, 67, 191
Punto AF	99
Punto target AF	79

Q

Qualità dell'immagine	
Filmato	145
Immagine	144

R

Rapporto di compressione	144, 336
RAW+JPEG 	201
Registrazione audio	204
Registrazione utente	2
Registrazione video	61, 63
Reg. Obiettivo	108
Regolazione diottrica	39
Regolazione monitor	254
Revisione immagine	44
Ricarica tramite USB	24, 25

Richiamo da modalità Custom.....	60
Rid rumore.....	120
Rilevamento soggetto.....	93
Rilevamento viso e occhi.....	91
Riposo	32, 259
Ripresa anti-sfarfallio.....	139
Ripresa ND Live	162
Ripresa Pro Capture.....	137
Ripristina/Inizializza impostazioni	262
Ripristina tutte le immagini	203
Riproduzione	
Filmato	193
Immagine	192
Riproduzione calendario.....	194
Riproduzione dei video.....	193
Riproduzione dell'audio	204
Riproduzione indice.....	194
Riq rosso durante  REC	189
Riquadro di zoom	211
Risoluzione Video.....	145, 146
Ruota.....	197

S

S (AE priorità otturatore).....	49
S-AF	
(AF singolo).....	75
Salva impostazioni.....	251
Salva Slot	251
Scatto alta risoluzione (Scatto alta risoluzione).....	160
Scatto in sequenza	130
Scheda	26
Sensibilità C-AF	
Filmato	90
Immagine	90
Sensibilità ISO.....	116
Shift esposizione	110
Sincro X 	128
Sp. colore	159
Spegnimento auto.	259
sRGB.....	159
Stabilizz img	
Filmato	140
Immagine	140
Stack messa a fuoco	164

Stile EVF.....	233
Storage	291
Super Spot AF	83

T

Telecomando	284
Teleconverter digitale	
Filmato	170
Immagine	170
Tempo press. prolung.....	229
Touch screen	
Fotografia.....	43
Riproduzione.....	195
Tracking AF (C-AF+TR).....	76
Tutto 	
Filmato	157
Immagine	157

U

Unità flash compatibili.....	121
USB Power Delivery.....	292

V

Variazione di programma (Ps)	46
Vel. Fotogrammi riproduzione....	145, 146
Versione firmware.....	263
Video Trimming.....	209
Visualizza Assit. ( View).....	159
Visualizzazione calendario	196
Visualizzazione del livello di batteria .	258
Visualizzazione indice	196
Visualizzazione informazioni	
Riproduzione.....	190
Visualizzazione istogramma	40
Visualizzazione misuratore livello.....	40

Z

Zoom elettrico.....	217
Zoom riproduzione (Q).....	194

data di rilascio 02/2022.



<https://www.om-digitalsolutions.com/>