



APPAREIL PHOTO NUMÉRIQUE

OM SYSTEM

OM-1

Mode d'emploi

Ver.1.6

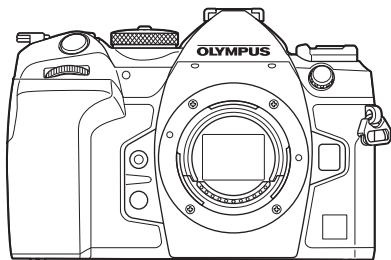

Table des matières

1. Préparation
2. Prise de vue
3. Utilisation des menus
4. Réglages de prise de vue
5. Lecture
6. Personnalisation de l'appareil photo
7. Configuration de l'appareil photo
8. Connexion de l'appareil photo à des périphériques externes
9. Mises en garde
10. Information
11. CONSIGNES DE SÉCURITÉ
12. Ajouts/modifications suite à la mise à jour du Firmware

N° de modèle : IM027

- Nous vous remercions d'avoir acheté un appareil photo numérique de notre marque. Avant de commencer à utiliser votre nouvel appareil photo, veuillez lire attentivement ces instructions afin d'optimiser ses performances et sa durée de vie.
- Veillez à lire et comprendre le contenu du chapitre « 11. CONSIGNES DE SÉCURITÉ » avant d'utiliser ce produit. Conservez ce manuel dans un endroit sûr pour pouvoir vous y référer ultérieurement.
- Nous vous recommandons de prendre des photos-test pour vous habituer à votre appareil avant de commencer à prendre des photos importantes.
- Les captures d'écran et les illustrations de l'appareil photo présentées dans ce manuel ont été réalisées au cours des phases de développement et peuvent ne pas correspondre au produit réel.
- En cas d'ajouts et/ou de modifications apportés aux fonctions pendant la mise à jour du micrologiciel de l'appareil photo, le contenu sera différent. Pour obtenir les informations les plus récentes, rendez-vous sur notre site Web.

Avant de commencer

Lisez et respectez les consignes de sécurité

Pour éviter une utilisation inadéquate du produit susceptible de provoquer un incendie, d'autres dommages matériels ou des blessures pour vous ou d'autres personnes, lisez le chapitre « 11. CONSIGNES DE SÉCURITÉ » (P. 347) dans son intégralité avant d'utiliser l'appareil photo.

Lorsque vous utilisez l'appareil photo, consultez ce manuel pour garantir une utilisation sûre et correcte. Veillez à conserver le manuel dans un endroit sûr une fois que vous l'avez lu.

Notre société ne pourra être tenue responsable des éventuelles violations de la réglementation locale découlant de l'utilisation du présent produit, en dehors du pays ou de la région d'achat.

Connexion sans fil LAN et Bluetooth®

L'appareil photo offre des fonctions de réseau local et de **Bluetooth®**. L'utilisation de ces fonctions en dehors du pays ou de la région d'achat pourrait entrer en violation avec la réglementation locale sur les dispositifs sans fil ; veuillez vérifier au préalable auprès des autorités locales que leur utilisation est autorisée. Notre société ne pourra être tenue responsable de tout manquement aux réglementations locales de la part de l'utilisateur.

Désactivez la connexion sans fil LAN et **Bluetooth®** dans les zones où son utilisation est interdite.  « Désactivation de la communication sans fil de l'appareil photo (Mode avion) » (P. 270)

■ Enregistrement de l'utilisateur

Rendez-vous sur notre site Web pour obtenir des informations sur l'enregistrement de vos produits.

■ Installation du logiciel/des applications pour PC

OM Workspace

Cette application pour ordinateur est utilisée pour télécharger et visualiser des photos et des vidéos enregistrées avec l'appareil photo. Elle peut également être utilisée pour mettre à jour le micrologiciel de l'appareil photo. Le logiciel peut être téléchargé sur notre site Web. Vous devrez fournir le numéro de série de l'appareil photo pour le téléchargement du logiciel.

OM Image Share

Vous pouvez charger les images de l'appareil photo maquées pour le partage (P. 204) sur un smartphone.

Vous pouvez également utiliser l'appareil photo à distance et prendre des photos à partir d'un smartphone.

Consultez notre site Web pour obtenir des informations sur l'application.

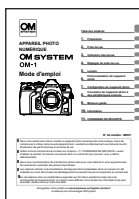

Mode d'emploi (ce fichier pdf)

Un guide pratique sur l'appareil photo et ses fonctions. Le mode d'emploi peut être téléchargé sur notre site Web ou directement en utilisant l'application pour smartphone « OM Image Share ».

À propos de ce manuel

Comment trouver ce que vous cherchez

Vous pouvez utiliser les méthodes suivantes pour rechercher les informations dont vous avez besoin dans ce manuel.

Méthode de recherche	Où regarder	
Recherche en fonction de ce que vous voulez faire	▶ Table des matières	P. 6
Recherche en fonction des noms de boutons et de pièces de l'appareil photo	▶ Nom des pièces	P. 17
Recherche en fonction des menus et des termes affichés à l'écran	▶ Réglages par défaut	P. 323
Recherche à partir de mots	▶ Index	P. 355

Comment lire ce manuel

■ Modes de prise de vue dans lequel la fonction est disponible

Dans l'explication donnée pour chaque fonction de prise de vue, les modes de prise de vue dans lesquels une fonction peut être utilisée sont indiqués au début. Les modes de prise de vue dans lesquels la fonction peut être utilisée sont indiqués en noir. Les modes de prise de vue dans lesquels la fonction ne peut pas être utilisée sont indiqués en gris.

Prendre des photos avec les modes Prise de vue

Laisser l'appareil photo choisir l'ouverture et la vitesse d'obturation (P) 

L'appareil photo choisit l'ouverture et la vitesse d'obturation optimales en fonction de la luminosité du sujet.

1 Faites pivoter la molette de sélection de mode sur P.

2  Prise de vue

Disponibilité de la fonction dans chaque mode de prise de vue







■ Comment régler la fonction

Les procédures de réglage de chaque fonction sont décrites au début de la description de la fonction. Pour plus de détails, consultez « Comment utiliser les menus » (P. 65) et « Comment modifier les réglages de la prise de vue (Touches Fonction directe/Super panneau de commande) » (P. 68).

Choix du mode de mesure de la luminosité de l'appareil photo (Mesure)

PASMB

Vous pouvez choisir le mode utilisé par l'appareil photo pour mesurer la luminosité des sujets.

Bouton	Bouton AF  
Super panneau de commande	 Mesure
Menu	MENU   Mesure  Mesure









4  Réglages de prise de vue

Comment régler la fonction

<input checked="" type="checkbox"/> Mesure ESP numérique	Convient à la plupart des scènes, y compris les sujets éclairés par l'arrière. L'appareil photo mesure 36 zones du cadre et calcule l'exposition optimale en tenant compte de la nature de la scène.
<input checked="" type="checkbox"/> Mesure à pondération centrale	Convient aux compositions où le sujet principal est placé au centre du cadre. L'appareil photo définit l'exposition en fonction du niveau de luminosité moyen du cadre complet tout en attribuant plus de poids à la zone centrale.
<input type="checkbox"/> Mesure spot	Utilise une zone spécifique de sujet pour mesurer l'exposition. L'appareil photo mesure une petite partie (environ 2 %) du cadre.
<input type="checkbox"/> Mesure spot (Haute luminosité)	Augmente l'exposition de la mesure spot. Permet de garantir que les sujets lumineux apparaissent lumineux.

■ Symboles utilisés dans ce manuel

Les symboles suivants sont utilisés dans le présent manuel.

	Symboles désignant les boutons (boutons fléchés haut, bas, gauche et droite) à utiliser sur le pavé fléché.
	Représente l'utilisation de la molette avant.
	Représente l'utilisation de la molette arrière.
	Représente l'apposition légère du doigt sur le multi-sélecteur pour le faire pivoter dans la direction souhaitée.
	Représente un appui au centre du multi-sélecteur comme s'il s'agissait d'un bouton.
	Mises en garde et limites.
	Astuces et autres informations utiles relatives à l'utilisation de l'appareil photo.
	Références à d'autres pages du présent manuel.

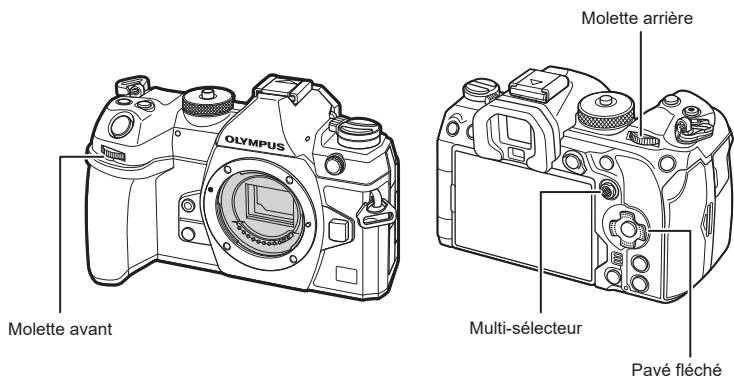

■ À propos des illustrations graphiques de ce manuel

L'écran de l'appareil photo affiche le super panneau de commande (P. 71) par défaut. Les illustrations graphiques de ce manuel montrent, elles, l'affichage de la vue en direct. Consultez « Permutation entre affichages » (P. 39) pour savoir comment afficher l'écran de prise de vue sur le moniteur.

Table des matières

Avant de commencer	2	Utilisation de l'écran	31
Manuels du produit	3	Mise en route de l'appareil photo	32
À propos de ce manuel	4	Mode Veille	32
Comment trouver ce que vous cherchez	4	Configuration initiale	33
Comment lire ce manuel	4	Si vous ne parvenez pas à déchiffrer l'écran	35
Nom des pièces	17		
1. Préparation	19	2. Prise de vue	36
Déballage du contenu du carton	19	Affichage d'informations pendant la prise de vue	36
Comment fixer la sangle	20	Permutation entre affichages	39
Comment fixer les protections de câble	21	Modifier l'affichage des informations	40
Insertion et retrait de la batterie	22	Prise de vues fixes	41
Insertion de la batterie	22	Types de modes de prise de vue	41
Retrait de la batterie	23	Prise de vue avec opérations sur l'écran tactile	43
Chargement de la batterie en utilisant l'adaptateur USB-AC fourni	24	Affichage des photos (Affichage des images)	44
Chargement de la batterie en utilisant un périphérique USB	25	Prendre des photos avec les modes Prise de vue	45
Insertion et retrait de la carte	26	Laisser l'appareil photo choisir l'ouverture et la vitesse d'obturation (P : Programme EA)	45
Insertion de la carte	26	Choix de l'ouverture (A : Priorité ouverture EA)	47
Retrait de la carte	27	Choix de la vitesse d'obturation (S : Priorité obturateur EA)	49
Utilisation de deux cartes mémoire	27	Choix de l'ouverture et de la vitesse d'obturation (M : Exposition manuelle)	51
Cartes utilisables	27	Expositions longues (B : Bulb/Time)	53
Fixation et retrait de l'objectif	28	Éclaircir la composition (B : Photographie Composite en direct)	56
Fixation d'un objectif sur l'appareil photo	28		
Retrait de l'objectif	30		

Enregistrement des réglages personnalisés dans la molette de sélection du mode (modes personnalisés C1/C2/C3/C4) ...	58
Enregistrement des paramètres (Attribuer à Mode personnalisé) ...	58
Utilisation de modes personnalisés (C1/C2/C3/C4) ...	59
Enregistrement de vidéos	61
Enregistrement de vidéos en mode Vidéo (📹)	61
Enregistrement de vidéos dans les modes de prise de photos	63
Commandes tactiles (Commandes silencieuses)	64
3. Utilisation des menus	65
Ce que vous pouvez faire avec les menus	65
Comment utiliser les menus	65
4. Réglages de prise de vue	68
Comment modifier les réglages de la prise de vue (Touches Fonction directe/Super panneau de commande)	68
Touches Fonction directe	68
Le super panneau de commande/super panneau de commande LV	71
Fonctions de base pour la mise au point	75
Choix d'un mode de mise au point (📷 Mode AF/📷 Mode AF) ...	75
Sélection d'une cible de mise au point (Point cible AF)	79
Sélection d'un Mode cible AF (Mode cible AF)	80
Réglage des options des modes de cible AF (📷 Réglages mode cible AF)	82
Zoomer AF sur l'image/zoomer AF (Super AF spot)	83
Fonctions de configuration de la méthode de mise au point	85
Mises au point auto et manuelle combinées (📷 AF+MF)	85
Configuration de l'utilisation de AF avec le déclencheur (📷 AF avec = à mi-course)	86
Mise au point auto avec le bouton AF-ON	86
Utilisation de la mise au point auto en mode Mise au point manuelle (AF-ON en mode MF)	87
Configuration du fonctionnement de l'appareil photo lorsqu'il ne parvient pas à faire la mise au point sur le sujet (Priorité)	87
Modification des réglages de Starry Sky AF (Réglage Starry Sky AF)	88
Fonctions de personnalisation de l'utilisation de l'AF en fonction du sujet	89
Priorité sur la cible au centre C-AF (Priorité au centre C-AF)	89
Sensibilité du suivi C-AF (📷 Sensibilité C-AF / 📷 Sensibilité C-AF)	90
Vitesse de mise au point C-AF (📷 Vitesse C-AF)	90
Priorité Visage AF/Priorité yeux AF (Détection Visage/yeux)	91
Suivi de la mise au point sur les sujets sélectionnés (Détection des sujets)	94
Configuration de l'affichage des cadres pour les yeux détectés (Cadre de détection Yeux)	95

Fonctions permettant de modifier l'utilisation de l'appareil photo concernant la mise au point	96
Plage de mise au point de l'objectif (☑ Limiteur AF).....	96
Mesure de l'objectif C-AF (☑ Scanner AF).....	98
Réglage précis de la mise au point auto (☑ Régl. mise au pt AF).....	99
Assistant de mise au point automatique avec lumière AF (Lumière AF).....	100
Mode d'affichage de la cible AF (Collimateur AF).....	100
Fonctions pour régler la position de la mise au point	101
Correspondance entre la sélection de la cible AF et l'orientation de l'appareil photo (☑ Orientation liée [::]).....	101
Choisir la position initiale AF (☑ [::] Réglage initial).....	102
Sélection de la cible AF ([::] Sélect. param. de l'écran) ...	103
Activation du renvoi de la sélection de la cible AF (Réglage boucle [::]).....	104
Sélection tactile de la cible AF pour la photographie au viseur (Pavé de ciblage AF).....	105
Autres fonctions utiles pour la mise au point	106
Assistant de mise au point manuelle (Assist MF).....	106
Option d'intensification de la mise au point (Régl. intensification).....	107
Choix d'une distance de mise au point pour la mise au point pré réglée (Préréglage Dist. MF).....	108
Désactivation de l'activation MM (Activation MM).....	108
Sens de mise au point de l'objectif (Sens de la bague MF).....	108
Réinitialisation de la position de l'objectif lors de l'arrêt (Réinit. objectif).....	109
Mesure et exposition	110
Contrôle de l'exposition (Compensation de l'exposition) ..	110
Étapes EV pour le contrôle de l'exposition (Étape EV).....	111
Réglage précis de l'exposition (Réglage exposition).....	111
Réduction du scintillement sous un éclairage LED (☑ Scan scintillement / ☑ Scan scintillement).....	112
Choix du mode de mesure de la luminosité de l'appareil photo (Mesure).....	113
Verrouillage de l'exposition (Verrou EA).....	113
Mesure de l'exposition du verrou AE (Mesure pendant [AEL]).....	114
Déblocage du verrou AE après la prise de vue ([AEL] Réinitialisation auto).....	114
Verrouillage de l'exposition lorsque le déclencheur est enfoncé à mi-course (AEL si = à mi-course).....	115
Définition des options de mesure pour la prise de vue séquentielle (Mesure pendant [M]).....	116
Mesure de la cible de mise au point ([::] Mesure point).....	116
Modification de la sensibilité ISO (ISO).....	117
Étapes EV pour le contrôle de la sensibilité ISO (Étape ISO).....	118

Définition de la plage des valeurs de sensibilité ISO sélectionnées en mode [Auto] (ISO-A maxi./défaut / ISO-A maxi./défaut)	118
Définition de la vitesse d'obturation à laquelle l'appareil photo augmente automatiquement la sensibilité ISO (ISO-A S/S bas)	119
Choisissez les modes dans lesquels [Auto] peut être utilisé pour la sensibilité ISO (ISO auto / ISO auto)	119
Options de réduction du bruit avec ISO élevé (Filtre bruit / Filtre bruit).....	120
Options de traitement des images (Faible traitement ISO) ..	120
Options de réduction du bruit en cas d'exposition longue (Réduction du bruit).....	121
Photographie avec flash.....	122
Utilisation du flash (Photographie avec flash)	122
Sélection d'un mode de flash (Mode Flash)	124
Configuration des modes de flash (Réglages mode Flash)	127
Réglage de la sortie du flash (Comp. expo avec flash)	128
Flash sans fil commandé à distance (Mode RC).....	128
Choix de la vitesse de synchronisation du flash (Flash sync X).....	128
Choix de la vitesse d'obturation minimale (Flash lent)	128
Flash et compensation de l'exposition (+)	129
Réglage de la balance de l'exposition pour la mesure TTL (Mesure ajustée av. flash)	129
Prise de vue en séquence/retardateur	130
Réalisation d'une prise de vue en séquence/avec retardateur.....	130
Configuration des fonctions de prise de vue séquentielle (Réglages photos en rafale).....	132
Configuration des fonctions du retardateur (Réglages du retardateur).....	134
Prise de vue sans vibration entraînée par le fonctionnement du déclencheur (Régl. Anti-vibration[]).....	135
Prise de vue sans le son de l'obturateur (Param. mode silencieux[]).....	136
Prise de vue sans temps de latence (prise de vue Capture Pro).....	137
Réduction du clignotement dans les photographies (Photo antiscintillement).....	139
Stabilisation d'image.....	140
Réduction des tremblements de l'appareil photo (Stabilisateur / Stabilisateur).....	140
Options de stabilisation d'image (Niveau IS)	141
Stabilisation d'image à mi-course (Stabilisateur)	142
Stabilisation d'image en mode rafale (Stabilisateur).....	142
Affichage du mouvement de l'appareil photo à l'écran (Assistant App. en main)	143
Stabilisation d'image pour les objectifs IS (Priorité I.S. objectif)	143

Couleur et qualité	144	Modes de prise de vue spéciaux (Modes de calcul)	161
Réglage de la qualité des photos et des vidéos (/)	144	Prise de photos fixes avec une résolution plus élevée (Prise de vue hte rés.)	161
Combinaisons de tailles d'image JPEG et de taux de compression (Paramètres détaillés)	147	Ralentissement de l'obturateur en conditions d'éclairage fort (Prise ND directe).....	163
Choix du codec pour l'enregistrement de vidéos (Codec vidéo)	148	Augmentation de la profondeur de champ (Hyperfocus)	165
Réglage du choix du cadrage (Choix cadrage).....	148	Prendre des images HDR (High Dynamic Range - Plage dynamique élevée).....	167
Éclairage périphérique (Comp. vignetage).....	148	Enregistrement de plusieurs expositions dans une image seule (Multi exposition).....	168
Options de traitement (Mode Image / Mode Image).....	149	Zoom numérique (Téléconvertisseur num / Téléconvertisseur num)	171
Choix des options à afficher lors du choix du mode Image (Personnaliser mode Image)	153	Prise de vue automatique à un intervalle fixe (Prise de vue intervalle).....	172
Réglage de la couleur (WB (balance des blancs)).....	154	Compensation trapézoïdale et contrôle de la perspective (Compens. trapézoïd.).....	175
Verrouillage de la balance des blancs en mode vidéo (Touche Fonction : Verrou).....	158	Correction de la déformation Fisheye (Compensation Fisheye).....	176
Réglage précis de la balance des blancs (Tout / Tout	158	Configuration des réglages BULB/TIME/COMP (Réglages BULB/TIME/COMP)	178
Conservation des tons chauds de l'éclairage incandescent en mode WB auto (AUTO Couleur chaude/ AUTO Couleur chaude).....	159	Enregistrement d'une série de clichés avec une exposition variée (AE BKT)	179
Balance des blancs avec flash (+WB)	159	Enregistrement des photos avec une balance des blancs variable (WB BKT).....	180
Réglage du format de reproduction des couleurs (Espace couleur)	160	Enregistrement des photos avec un niveau de flash variable (FL BKT)	181
Options d'aperçu dans les modes Image (View Assist)	160	Enregistrement de photos avec une sensibilité ISO variable (ISO BKT)	182

Enregistrement de copies
d'une photo avec différents
filtres artistiques appliqués
(ART BKT)..... 183

Enregistrement de photos avec
des positions de mise au point
distinctes (Bracketing m. au
point) 184

■ Fonctions uniquement disponibles dans le mode vidéo..... 186

Options d'enregistrement
du son (Réglages d'enregistr.
du son) 186

Ajustement du volume des
écouteurs (Volume des
écouteurs) 187

Codes temporels (Param. de
code temporel) 187

Sortie HDMI (Sortie HDMI) 188

Affichage du symbole + au centre
de l'écran lors de l'enregistrement
vidéo (Repère central)..... 189

Affichage de motifs zèbre
sur les zones à forte luminosité
pendant l'enregistrement vidéo
(Réglages motif zèbre)..... 190

Affichage d'un cadre rouge
pendant l'enregistrement vidéo
(Cadre rouge avec REC)..... 191

5. Lecture 192

■ Affichage des informations pendant la lecture..... 192

Informations de l'image lue 192

Modifier l'affichage des
informations..... 194

■ Affichage des photographies et vidéos..... 195

Affichage des photographies..... 195

Regarder des vidéos 196

Trouver rapidement des images
(Lecture Index et Calendrier)..... 197

Zoom avant (Zoom de lecture) ... 198

■ Lecture à l'aide des commandes tactiles..... 199

Lecture plein écran..... 199

Lecture Index/Calendrier..... 200

Autres fonctions..... 200

■ Réglage des fonctions de lecture..... 201

Pivotement d'images (Pivoter) ... 201

Protection des images (ON)..... 201

Copie d'une image (Copier) 202

Copie de toutes les images sur
une carte (Tout copier) 202

Effacement des images
(Effacer)..... 202

Effacement de toutes les
images (Tout effacer)..... 203

Désactivation de la confirmation
de suppression (Effacement
rapide)..... 203

Options de suppression
RAW+JPEG (Effacement
RAW+JPEG) 203

Sélection d'images pour le
partage (Partage ordres)..... 204

Sélection des images
RAW+JPEG pour le partage
(RAW+JPEG)..... 204











Notation des images (Note)..... 205

Sélection du nombre d'étoiles
à utiliser pour la note
(Réglages des notes) 205



Sélection d'images multiples
(Partage ordres choisi,
Note sélectionnée, ON, Sélect.
copier, Effacer sélection) 206

Demande d'impression
(DPOF)..... 207

Réinitialisation de la protection/ des demandes de partage/ des demandes d'impression/ des notes (Réinitialiser ttes les images).....	208
Ajouter du son aux images (🎤) ..	209
Retouche d'images (Edit).....	210
Combiner des images (Superposition im.).....	213
Coupure de vidéos (Coupure vidéo).....	214
Création d'images fixes à partir d'une vidéo (Capturer images vidéo).....	214
Changement de rôle du bouton ⦿ (☑) pendant la lecture (▶⦿Fonction).....	215
Changement des rôles des molettes avant et arrière pendant la lecture (▶Fonction molette/ pavé).....	215
Choix du rapport de zoom de lecture (Régl. par défaut ▶🔍).....	215
Rotation automatique des images en orientation Portrait pendant la lecture (📷).....	215
Choix des informations affichées pendant la lecture (▶Paramètres d'info).....	216
Choix des informations affichées pendant la lecture en gros plan (▶🔍Paramètres d'info).....	216
Configuration de l'affichage par index (🔲 Paramètres).....	217
6. Personnalisation de l'appareil photo 218	
■ Fonctions de configuration des commandes de l'appareil photo.....218	
Modification des rôles des boutons (Réglages de bouton) ...	218
Attribution de rôles aux molettes avant et arrière (📷Fonction molette/pavé / 📷Fonction molette/pavé).....	227
Changement de sens de la molette (Sens molette/pavé)	229
Modification des fonctions du multi-sélecteur (Réglages de sélect. multiple)	229
Personnalisation du levier Fn (Param. levier Fn).....	230
Objectif avec zoom électrique (Réglages du zoom élect.)	233
Verrouillage du bouton ⏻ (⏻Verrou).....	234
Choix de l'opération activée par l'utilisation du déclencheur pendant le zoom Live View (Mode macro LV).....	234
Choix du comportement de la commande utilisée pour le test de profondeur de champ (🔒Verrou).....	235
Options avec bouton enfoncé (Durée bouton enfoncé)	235
■ Fonctions de réglage de l'affichage Live View236	
Changement de l'apparence de l'affichage (📷Mode LV).....	236
Rendre l'affichage plus visible dans les lieux sombres (📷Vision nocturne).....	236
Vitesse d'affichage du viseur (Taux compression).....	236
Aperçu du filtre artistique (Priorité Live View Art).....	237
Réduction du clignotement dans Live View (LV anti- scintillement)	237
Assistance aux selfies (Assist. Autoportrait).....	237

Fonctions de configuration de l'affichage des informations.....	238
Sélection du style d'affichage du viseur (Viseur électronique).....	238
Indicateurs de prise de vue ( Paramètres d'info /  Paramètres d'info).....	240
Configuration de l'affichage lorsque le déclencheur est enfoncé à mi-course (Info av.  à mi-course).....	241
Options d'affichage des informations du viseur (  Paramètres d'info).....	242
Affichage de la jauge de niveau lorsque le déclencheur est enfoncé à mi-course ( = Jauge de niveau).....	243
Options du guide de cadrage ( Param. de grille /  Param. de grille).....	244
Options de grille de cadrage du viseur (  Param. de grille).....	245
Choix des réglages disponible avec Multi-Fn (Réglages de la multifonction).....	246
Avertissement d'exposition de l'histogramme (Réglage histogramme).....	246
Réglages liés à l'utilisation et à l'affichage des menus.....	247
Configuration du curseur sur l'écran de menus (Réglages du curseur de menu).....	247
Choix du déplacement entre les pages avec la molette arrière ( Boucle onglet menu).....	248
[Oui]/[Non] par défaut (Réglage priorité).....	248
Réglages de « Mon menu »	249
Utilisation de « Mon menu ».....	249

7. Configuration de l'appareil photo 251

Réglages Carte/Dossier/ Fichier.....	251
Formatage de la carte (Formatage de la carte).....	251
Définition de la carte sur laquelle enregistrer ( Param. emplacement carte) /  Param. emplacement carte).....	252
Spécification du dossier dans lequel enregistrer les images (Dossier enregistrer.).....	254
Options d'attribution de noms (Nom fichier).....	254
Attribution de noms aux fichiers (Modifier nom fichier).....	255
Informations utilisateur	256
Enregistrement des informations sur l'objectif (Param. infos objectif).....	256
Résolution de sortie (Réglage dpi).....	257
Ajout d'informations de droit d'auteur (Infos copyright).....	257
Réglages Écran/Son/ Connexion.....	259
Désactivation des commandes tactiles (Réglages écran tactile).....	259
Luminosité et nuance de l'écran (Réglage de l'écran).....	259
Luminosité et nuance du viseur (Réglage EVF).....	260
Configuration de la détection de visée à l'œil (Réglages détection de visée).....	260
Désactivation du bip de mise au point ().....	261

Options d'affichage de l'écran externe (Paramètres HDMI)	261
Choix d'un mode de connexion USB (Réglages USB)	262

■ Réglages de la batterie/ de mise en veille.....263

Affichage de l'état de la batterie (État de la batterie)	263
--	-----

Réglage de la batterie utilisée en premier (Priorité batterie).....	263
---	-----

Changement de l'affichage du niveau de la batterie pendant l'enregistrement vidéo (Modèle d'affichage).....	263
---	-----

Obscurcir le rétroéclairage (LCD rétroéclairé).....	264
---	-----

Réglage des options de mise en veille (économie d'énergie) (Veille)	264
---	-----

Réglages des options d'arrêt automatique (Arrêt automatique)	264
--	-----

Réduction de la consommation énergétique (Mode veille rapide)	265
---	-----

■ Réglages Réinitialiser/Horloge/ Langue/Autres267

Restauration des réglages par défaut (Réinitial./Initialiser réglages)	267
--	-----

Réglage de l'horloge de l'appareil photo (Réglages).....	267
--	-----

Choix d'une langue	267
--------------------------	-----

Étalonnage de la jauge de niveau (Ajuste réglage)	268
---	-----

Vérification du traitement d'image (Mappage pixels)	268
---	-----

Affichage de la version du micrologiciel (Version du micrologiciel)	268
---	-----

Affichage des certificats (Certification)	268
---	-----

8. Connexion de l'appareil photo à des périphériques externes 269

■ Précautions d'utilisation du Wi-Fi et Bluetooth®269

Désactivation de la communication sans fil de l'appareil photo (Mode avion)	270
---	-----

■ Connexion de l'appareil photo à un smartphone270

Appariement de l'appareil photo et du smartphone (Connexion Wi-Fi)	271
--	-----

Réglage de mise en veille de la connexion sans fil lorsque l'appareil photo est allumé (Bluetooth).....	272
---	-----

Réglages sans fil lorsque l'appareil photo est éteint (Veille hors tension).....	273
--	-----

Transférer les images sur un smartphone	274
---	-----

Charger automatiquement les images lorsque l'appareil photo est éteint.....	274
---	-----

Prendre des vues à distance avec un smartphone (Vue en direct)	275
--	-----







Prendre des vues à distance avec un smartphone (Obturbateur à distance)	275
---	-----

Ajout d'informations géographiques aux images	276
---	-----

Réinitialisation des réglages de connexion à un smartphone (Réglages Réinitialiser).....	276
--	-----

Modification des mots de passe (Mot de passe de connexion).....	277
---	-----

Connexion aux ordinateurs par Wi-Fi	277
Installation du logiciel	277
Préparation de l'ordinateur (Windows)	278
Appariement de l'ordinateur à l'appareil photo (Nouveau lien)...	279
Réglage des paramètres Wi-Fi (Connexion Wi-Fi)	281
Téléchargement des images prises.....	286
Arrêt de la connexion	288
Utilisation de la télécommande	289
Nom des pièces.....	289
Connexion	289
Prise de vue avec la télécommande.....	291
Adresse MAC de la télécommande.....	293
Précautions d'utilisation de la télécommande.....	293
Connexion aux ordinateurs par USB	294
Installation du logiciel	294
Téléchargement des images prises (RAW/Commande).....	295
Connexion de l'appareil photo pour le traitement RAW ultra-rapide (RAW/Commande).....	296
Copie d'images sur l'ordinateur (Normal/MTP).....	297
Alimentation de l'appareil photo par USB (USB Power Delivery)	298
Connexion aux téléviseurs ou affichages externes par HDMI	299
Affichage d'images sur un téléviseur (HDMI)	299
9. Mises en garde	301
Informations relatives aux fonctions de résistance aux poussière et d'étanchéité	301
Batterie et chargeur	302
Utilisation du chargeur à l'étranger	302
10. Information	303
Objectifs interchangeables	303
Objectifs avec Activation MM	304
Affichages de l'appareil photo pour les fonctions SET et CALL de l'objectif	305
Accessoires en option	306
Utilisation du chargeur (BCX-1)	306
Compartiment pour batterie de puissance HLD-10.....	307
Remarques relatives à l'utilisation de ce produit.....	308
Unités de flash externes conçues pour être utilisées avec cet appareil photo	309
Photographie avec flash commandé à distance	310
Autres unités de flash externe.....	312
Accessoires principaux.....	313
Organigramme du système	314
Nettoyage et stockage de l'appareil photo	316
Nettoyage de l'appareil photo.....	316
Stockage	316
Nettoyage et contrôle de l'appareil de récupération d'image.....	317
Mappage des pixels - Vérification des fonctions de traitement d'image.....	317

■ Astuces et informations relatives à la prise de vue.....	318
■ Codes d'erreur	321
■ Réglages par défaut.....	323
Super panneau de commande ...	323
Onglet  1.....	326
Onglet  2.....	330
Onglet AF	331
Onglet 	334
Onglet 	335
Onglet 	336
Onglet 	340
■ Capacité de la carte mémoire	342
■ Caractéristiques	344
11. CONSIGNES DE SÉCURITÉ	347
■ CONSIGNES DE SÉCURITÉ.....	347
12. Ajouts/modifications suite à la mise à jour du Firmware	353
Index	355

Nom des pièces

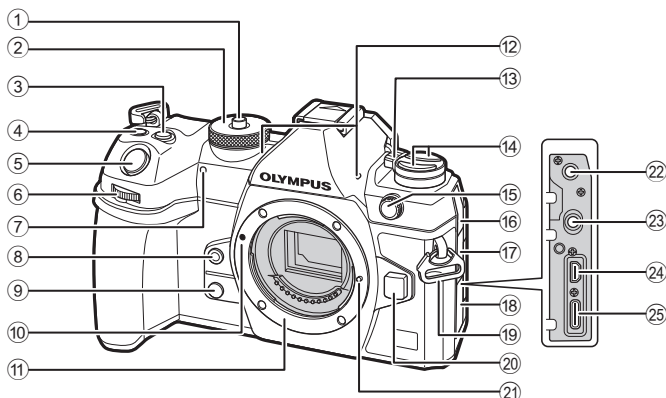

- | | |
|---|---|
| ① Verrou de molette de sélection du mode.....P. 41 | ⑭ BoutonP. 234 |
| ② Molette de sélection du mode.....P. 41 | Bouton AF (mode AF/Mesure).....P. 113 |
| ③ Bouton (compensation de l'exposition).....P. 45, 47, 49, 52, 110 | (prise de vue séquentielle/retardateur/flash).....P. 124, 130 |
| ④ Bouton (Vidéo)/ (Prise de vue hte rés)/ Bouton (sélection).....P. 61/P. 161/P. 206 | ⑮ Terminal pour flash externeP. 123 |
| ⑤ Déclencheur.....P. 41 | ⑯ Couverture de la prise micro |
| ⑥ Molette avant ().....P. 45 – 52, 65, 195, 215, 227, 229 | ⑰ Couverture de la prise pour écouteurs.....P. 187 |
| ⑦ Lampe du retardateur/Lumière AF.....P. 130/P. 100 | ⑱ Couverture des connecteurs |
| ⑧ Bouton (Balance des blancs en une touche).....P. 156 | ⑲ Œillet de fixation de la sangle.....P. 20 |
| ⑨ Bouton (Prévisu.).....P. 235 | ⑳ Bouton de déverrouillage de l'objectif.....P. 30 |
| ⑩ Repère de fixation de l'objectif.....P. 28 | ㉑ Goupille de verrouillage de l'objectif |
| ⑪ Support (Retirez le couvercle du corps avant de fixer l'objectif.) | ㉒ Prise micro (port stéréo mini ø3,5 mm pour micro tiers).....P. 186 |
| ⑫ Microphone stéréo.....P. 186, 209 | ㉓ Prise pour écouteurs (port stéréo mini ø3,5 mm pour écouteurs tiers).....P. 187 |
| ⑬ Levier ON/OFFP. 32 | ㉔ Connecteur HDMI (type D).....P. 188, P. 299 |
| | ㉕ Connecteur USB (type C).....P. 24, 25, 294, 298 |

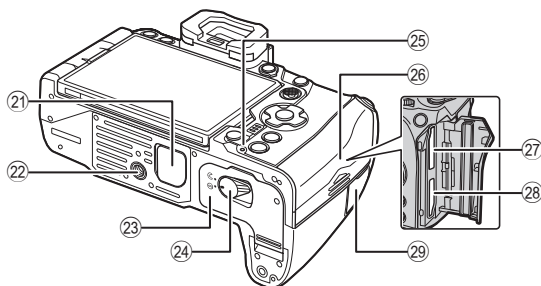
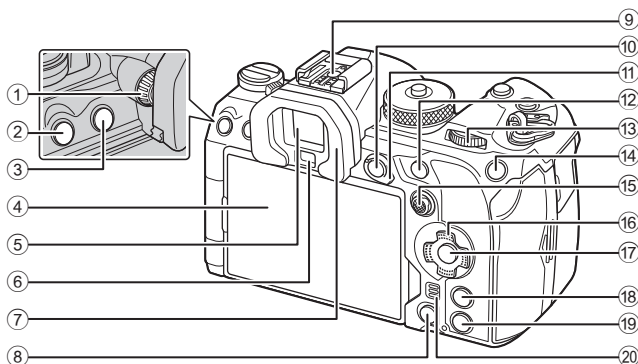

- | | |
|---|--|
| ① Molette de réglage dioptrique P. 39 | ①⑦ Bouton OK P. 65, 71, 195 |
| ② Bouton MENU P. 65 | ①⑧ Bouton INFO P. 40, P. 67, 194 |
| ③ Bouton LV P. 39 | ①⑨ Bouton ▶ (Lecture) P. 195 |
| ④ Écran (tactile) P. 36, 39, 43, 105, 199 | ②⑩ Haut-parleur |
| ⑤ Visieur P. 39, 238 | ②① Couvercle du compartiment pour batterie de puissance (PBH) P. 307 |
| ⑥ Détecteur oculaire | ②② Prise trépied |
| ⑦ Œilleton P. 313 | ②③ Couvercle du compartiment de la batterie P. 22 |
| ⑧ Bouton ☒ (Effacer) P. 202 | ②④ Verrou du compartiment de la batterie P. 22 |
| ⑨ Contact flash P. 123, 312 | ②⑤ Voyant de chargement de la batterie P. 25 |
| ⑩ Bouton AEL / \odot (Mode protégé) P. 113/P. 201 | ②⑥ Couvercle du compartiment de la carte P. 26 |
| ⑪ Levier Fn P. 45 – 51, 230 | ②⑦ Emplacement de carte 1 P. 26 |
| ⑫ Bouton AF-ON P. 86, P. 87 | ②⑧ Emplacement de carte 2 P. 26 |
| ⑬ Molette arrière (☺) P. 45 – 52, 65, 195, 215, 227, 229 | ②⑨ Couvercle de borne du câble de commande à distance (borne du câble de commande à distance) P. 289 |
| ⑭ Bouton ISO / ★ (notation) P. 117/P. 205 | |
| ⑮ Multi-sélecteur (☺/☺) P. 79, 229 | |
| ⑯ Pavé fléché (△ ▽ ◀ ▶) P. 195 | |

Déballage du contenu du carton

À l'achat, le carton contient l'appareil photo et les accessoires suivants.
Si certains éléments sont manquants ou endommagés, contactez le distributeur auprès duquel vous avez acheté l'appareil photo.



Appareil photo



Couvercle du boîtier*



Œilleton EP-18*

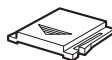

Couvercle du contact flash*



Sangle

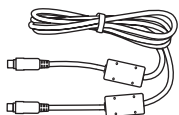

Câble USB CB-USB13

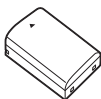

Batterie ion-lithium rechargeable BLX-1

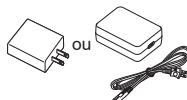

Adaptateur USB-AC F-7AC



Passe-câble CC-1



Protection de câble CP-2



Manuel basique

• Carte de garantie

* Le couvercle du corps, l'œilleton et le couvercle du contact flash sont fixés à l'appareil photo ou insérés dedans.

⚠ Le contenu peut varier en fonction de la zone de vente.

⚠ La batterie ne sera pas entièrement chargée lors de l'achat. Chargez la batterie avant utilisation (P. 24).

Comment fixer la sangle

1

Préparation

- 1 Avant de fixer la sangle, sortez l'extrémité de la sangle de l'attache de boucle et desserrez la sangle comme illustré.

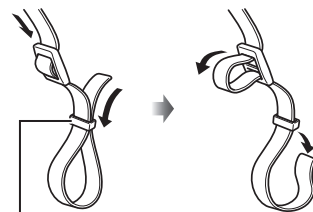

Attache de boucle

- 2 Faites passer l'extrémité de la sangle dans l'œillet de fixation de la sangle puis repassez-la dans l'attache de boucle.

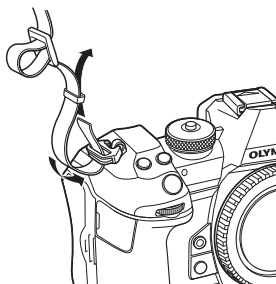

- 3 Passez l'extrémité de la sangle dans l'attache et serrez comme illustré.

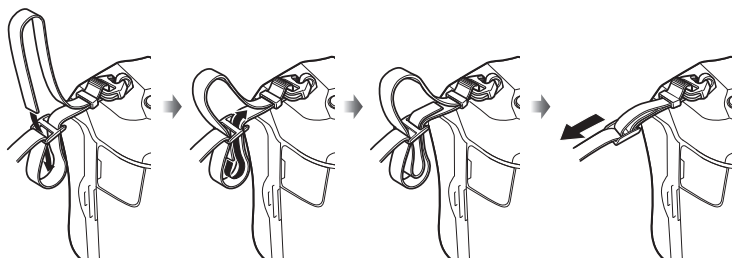

- Fixez l'autre extrémité de la sangle dans l'autre œillet de fixation.
- Une fois la sangle fixée, tirez fermement dessus en vérifiant qu'elle ne se desserre pas.

Comment fixer les protections de câble

Fixez les protections de câble fournies lors du branchement des câbles USB et HDMI. Cela évite que les connecteurs se débranchent ou qu'ils soient endommagés par accident.

- 1 Installez la protection de câble sur l'appareil photo.

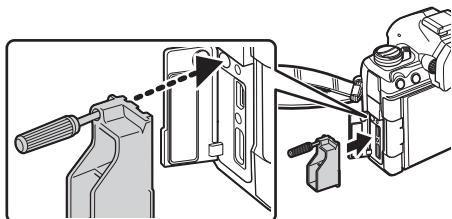

- 2 Serrez la vis.

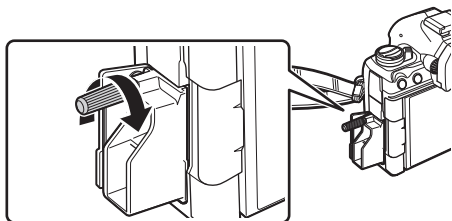

- 3 Attachez le passe-câble au câble puis à la sangle.

- Le passe-câble se fixe sur l'attache.

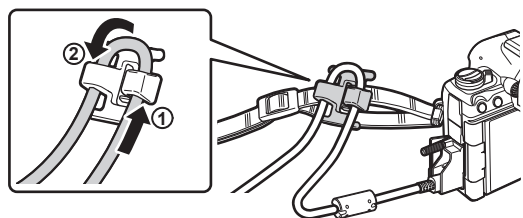

Insertion et retrait de la batterie

Insertion de la batterie

- 1 Vérifiez que le levier **ON/OFF** (Activé/Désactivé) est en position **OFF** (Désactivé).

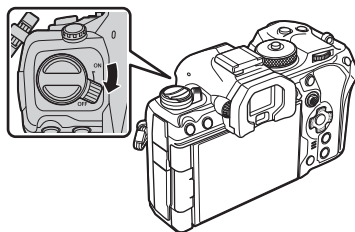

- 2 Ouvrez le couvercle du compartiment de la batterie.

Couvercle du compartiment de la batterie

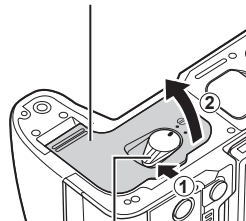

Verrou du compartiment de la batterie

- 3 Installation de la batterie.

- ⓘ Utilisez uniquement les batteries BLX-1 (P. 19, 346).

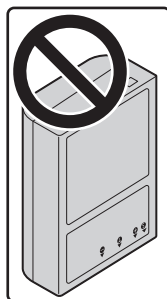

Flèche indiquant le sens

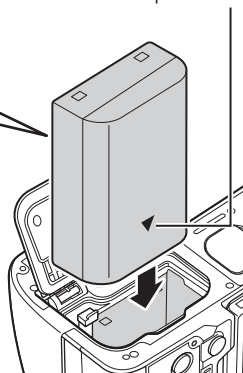

4 Fermez le couvercle du compartiment de la batterie.

- ⓘ Veillez à ce que le couvercle du compartiment de la batterie soit fermé avant d'utiliser l'appareil photo.

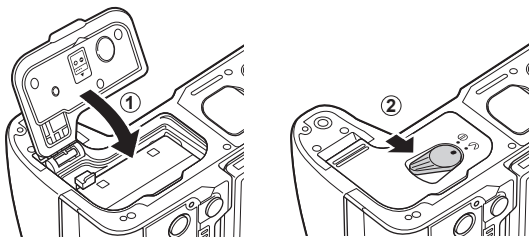

ⓘ Il est recommandé de disposer d'une batterie de secours pour une utilisation prolongée de l'appareil photo, au cas où la batterie utilisée se vide complètement.

ⓘ Consultez également « Batterie et chargeur » (P. 302).

Retrait de la batterie

Éteignez l'appareil photo avant d'ouvrir ou de fermer le couvercle du compartiment de la batterie. Pour enlever la batterie, commencez par pousser le bouton de verrouillage de la batterie dans le sens de la flèche.

- ⓘ Ne retirez pas la batterie ni la carte lorsque le voyant d'accès de la carte (P. 36) est allumé.
- ⓘ Contactez un distributeur agréé ou le centre de services si vous ne parvenez pas à retirer la batterie. Ne forcez pas.

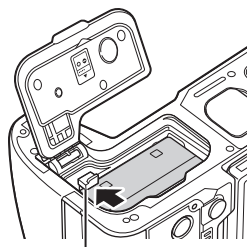

Bouton de verrouillage de la batterie

Chargement de la batterie en utilisant l'adaptateur USB-AC fourni

- ⚠ La batterie ne sera pas entièrement chargée lors de l'achat. Chargez la batterie avant utilisation.
- 1 Vérifiez que la batterie est installée dans l'appareil photo et connectez le câble USB et l'adaptateur USB-AC.
 - Pour raccorder le câble USB, utilisez la protection de câble fournie et le passe-câble afin de ne pas endommager les connecteurs. ➤ « Comment fixer les protections de câble » (P. 21)
 - 🔧 Utilisez exclusivement le câble USB (CB-USB13) fourni avec l'appareil photo ou vendu séparément.

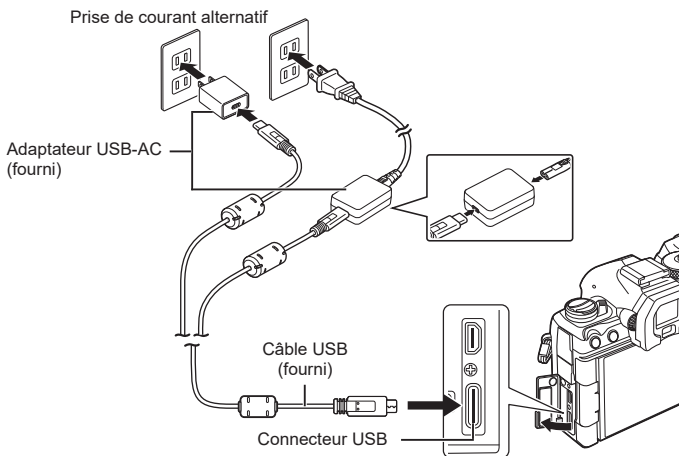

- Les voyants de charge de la batterie s'allument pendant la charge. La charge prend environ 2 heures 30 minutes lorsque l'appareil photo est éteint. Les voyants s'éteignent jusqu'à ce que la batterie soit complètement chargée. Débranchez le câble USB de l'appareil photo.
 - ⚠ Si une erreur de charge se produit, les voyants de charge de la batterie clignotent. Débranchez et rebranchez le câble USB.
 - 🔧 La batterie se charge que l'appareil photo soit allumé ou éteint. La durée de chargement est allongée lorsque l'appareil photo est allumé.
 - 🔧 La charge s'arrête lorsque la température de la batterie est trop élevée. Elle reprend une fois que la température de la batterie a chuté.
 - 🔧 Un chargeur (le BCX-1 : vendu séparément) peut être utilisé pour charger la batterie (P. 306).
 - 🔧 Pour des raisons de sécurité, la charge peut être plus longue ou la batterie peut ne pas se remplir intégralement lorsque la charge est effectuée dans un environnement très chaud.
-
- ⚠ **L'adaptateur USB-AC**
- Veillez à débrancher l'adaptateur USB-AC pour le nettoyage. Si vous laissez l'adaptateur USB-AC branché pendant le nettoyage, des blessures ou un choc électrique risquent de se produire.

Chargement de la batterie en utilisant un périphérique USB

La batterie insérée dans l'appareil photo se recharge lorsque ce dernier est connecté par câble USB à un périphérique USB compatible USB PD.

■ Chargement USB

- 1 Vérifiez que le levier **ON/OFF** (Activé/Désactivé) est en position **OFF** (Désactivé).

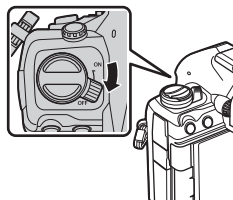

- 2 Connectez l'appareil photo au périphérique USB avec le câble USB.

- Pour raccorder le câble USB, utilisez la protection de câble fournie et le passe-câble afin de ne pas endommager les connecteurs.  « Comment fixer les protections de câble » (P. 21)

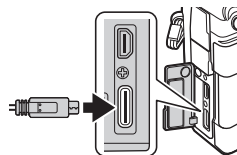

- Les voyants de charge de la batterie s'allument pendant la charge. Le temps de charge varie en fonction de la puissance du périphérique. Les voyants s'éteignent jusqu'à ce que la batterie soit complètement chargée.

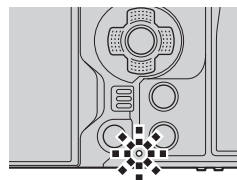

- ⓘ Si une erreur de charge se produit, les voyants de charge de la batterie clignotent. Débranchez et rebranchez le câble USB.
- 🔊 L'alimentation s'arrête une fois que la batterie est chargée. Débranchez puis rebranchez le câble USB pour reprendre la charge.
- 🔊 L'appareil photo peut être alimenté par une batterie mobile ou un périphérique similaire connecté par USB. Pour en savoir plus, consultez « Alimentation de l'appareil photo par USB (USB Power Delivery) » (P. 298).

Insertion et retrait de la carte

Insertion de la carte

Dans ce manuel, tous les dispositifs de stockage sont appelés « cartes ».

L'appareil photo utilise les cartes mémoire tierces SD, SDHC ou SDXC conformes à la norme SD (Secure Digital).

Les cartes doivent être formatées avec l'appareil photo avant leur première utilisation ou après avoir été utilisées avec d'autres appareils photos ou ordinateurs.

☞ « Formatage de la carte (Formatage de la carte) » (P. 251)

- L'appareil photo comprend deux emplacements de carte.

- 1 Vérifiez que le levier **ON/OFF** (Activé/Désactivé) est en position **OFF** (Désactivé).

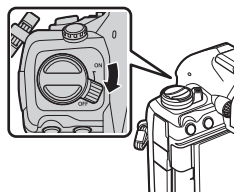

- 2 Ouvrez le couvercle du compartiment de la carte.

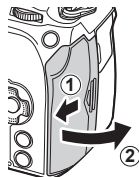

- 3 Insérez la carte.

- Poussez la carte jusqu'à entendre un clic.
- ⌚ Ne forcez pas pour insérer la carte si elle est endommagée ou déformée. Cela risquerait de détériorer le logement de la carte.

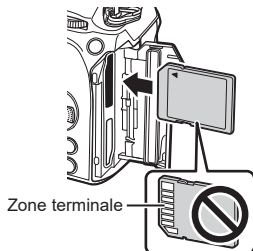

- 4 Fermez le couvercle du compartiment de la carte.

- Refermez-le correctement jusqu'à entendre un clic.

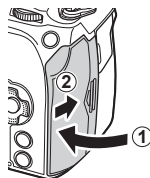

Retrait de la carte

Appuyez sur la carte insérée pour l'éjecter. Ôtez la carte.

- ⓘ Ne retirez pas la batterie ni la carte lorsque le voyant d'accès de la carte (P. 36) est allumé.

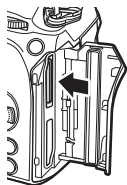

Utilisation de deux cartes mémoire

Lorsque deux cartes mémoire sont insérées, vous pouvez choisir comment utiliser chaque carte en fonction de vos objectifs. [] « Définition de la carte sur laquelle enregistrer ([] Param. emplacement carte) / [] Param. emplacement carte » (P. 252)

- Enregistrer uniquement sur une carte sélectionnée
- Enregistrer sur une carte sélectionnée jusqu'à ce qu'elle soit pleine, puis enregistrer sur la seconde carte
- Enregistrer les images sur des cartes différentes en fonction de leur taille ou de leur taux de compression
- Enregistrer des copies de chaque image sur les deux cartes

Cartes utilisables

Dans ce manuel, tous les dispositifs de stockage sont appelés « cartes ». Les types de carte mémoire SD suivants (disponibles dans le commerce) peuvent être utilisés avec l'appareil photo : SD, SDHC et SDXC. Pour obtenir les informations les plus récentes, rendez-vous sur notre site Web.



Commutateur d'écriture protégée de la carte SD

Le corps de la carte SD possède un commutateur d'écriture protégée. La position « LOCK » du commutateur empêche l'écriture de données sur la carte. Remettez le commutateur en position non verrouillée pour autoriser l'écriture.

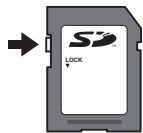

- ⓘ Pendant l'enregistrement de vidéos, utilisez une carte SD compatible avec une classe de vitesse SD de 10 ou plus.
- ⓘ Utilisez une carte UHS-II ou UHS-I avec une classe de vitesse UHS de 3 ou plus si : une résolution vidéo de [4K] ou [C4K] est sélectionnée dans le menu [] ou une compensation du mouvement de [A-I] (All-Intra) est sélectionné dans le menu []
- ⓘ Les données de la carte ne seront pas effacées totalement, même une fois la carte formatée ou les données supprimées. Lors de sa mise au rebut, détruisez la carte pour empêcher la fuite d'informations personnelles.
- ⓘ L'accès à certaines fonctions de lecture et autres fonctions similaires peut être limité lorsque le commutateur d'écriture protégée est en position « LOCK ».

Fixation et retrait de l'objectif

1

Préparation

Fixation d'un objectif sur l'appareil photo

- Consultez la page 303 pour obtenir des informations sur les objectifs compatibles.

- 1 Vérifiez que le levier **ON/OFF** (Activé/Désactivé) est en position **OFF** (Désactivé).

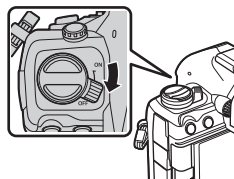

- 2 Retirez le couvercle arrière de l'objectif et le couvercle du corps de l'appareil photo.

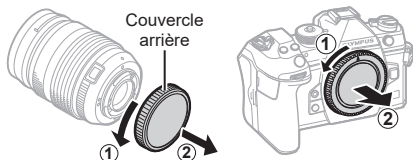

- 3 Alignez le repère de fixation de l'objectif (rouge) sur l'appareil photo et le repère d'alignement (rouge) sur l'objectif, puis insérez l'objectif dans le corps de l'appareil photo.

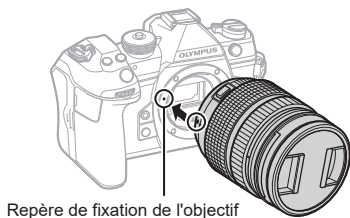

- 4 Faites tourner l'objectif dans le sens des aiguilles d'une montre jusqu'à ce qu'il s'enclenche.

- ① N'appuyez pas sur le bouton de déverrouillage de l'objectif.
- ② Ne touchez pas les parties internes de l'appareil photo.

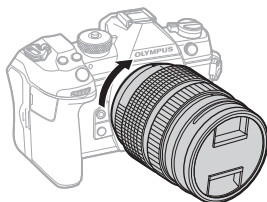

5 Retirez le couvercle avant de l'objectif.

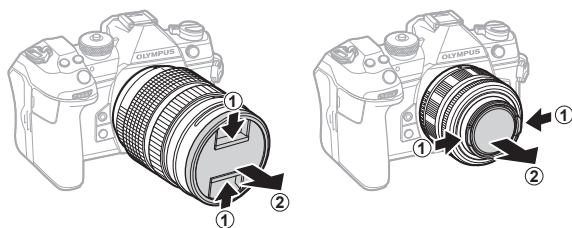

Retrait de l'objectif

- 1 Vérifiez que le levier **ON/OFF** (Activé/Désactivé) est en position **OFF** (Désactivé).

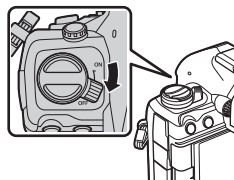

- 2 Appuyez sur le bouton de déverrouillage de l'objectif et faites tourner l'objectif comme illustré.

Bouton de déverrouillage de l'objectif

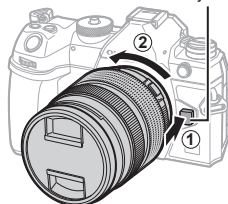

Utilisation de l'écran

Vous pouvez changer l'orientation de l'écran pour faciliter le visionnage. L'angle de l'écran peut être réglé en fonction des conditions de prise de vue.

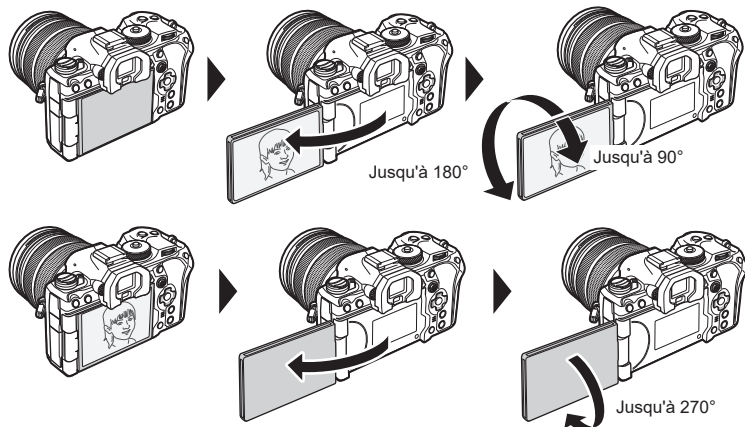

- Faites pivoter l'écran avec précaution en respectant les limites de sa plage de mouvement. Si vous tentez de faire pivoter l'écran au-delà des limites indiquées, vous risquez d'endommager les connecteurs.

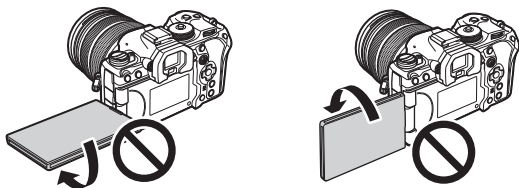

- L'appareil photo peut être configuré pour afficher une image miroir de la vue à travers l'objectif ou pour zoomer au maximum automatiquement avec les objectifs à zoom motorisé lorsque l'appareil photo est pivoté pour faire des autoportraits.
👉 « Assistance aux selfies (Assist. Autoportrait) » (P. 237)

Mise en route de l'appareil photo

1 Placez le levier **ON/OFF** (Activé/Désactivé) en position **ON** (Activé).

- Une fois l'appareil photo mis en route, l'écran s'allume et affiche le super panneau de commande (P. 71).
Le viseur s'allume lorsque vous regardez dans le viseur. Lorsque le viseur est allumé, l'écran s'éteint.
Voir P. 39 pour plus d'informations sur le passage du viseur à l'écran, et vice versa.
- Pour éteindre l'appareil photo, ramenez le levier en position **OFF** (Désactivé).

Levier **ON/OFF** (Activé/Désactivé)

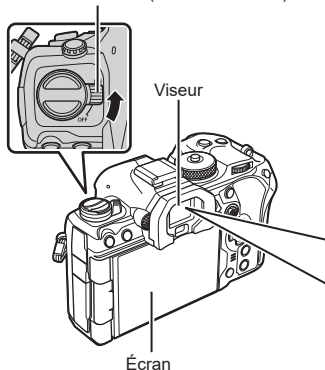

Niveau de la batterie

L'appareil photo affiche le niveau de la batterie actuellement utilisée. Le niveau de la batterie est indiqué en pourcentage.

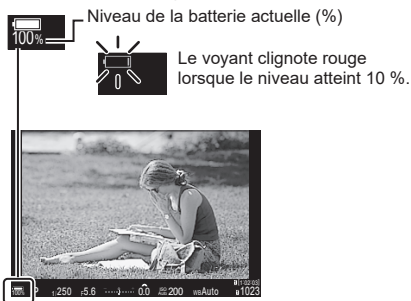

Le levier **Fn** peut être configuré pour allumer et éteindre l'appareil photo à l'aide de l'option [Levier Fn/Levier Alim.]. « Configuration de [Levier Fn/Levier Alim.] » (P. 233)

Mode Veille

Si aucune commande n'est utilisée pendant une période définie, l'appareil photo entre automatiquement dans un mode qui interrompt les opérations afin de réduire l'utilisation de la batterie. Ce mode est appelé « Mode Veille ».

- Lorsque l'appareil photo entre en Mode Veille, l'écran s'arrête et toutes les opérations sont interrompues. Appuyez sur le déclencheur ou sur le bouton pour remettre en marche l'appareil photo.
- Lorsqu'aucune opération n'est effectuée pendant une période définie, l'appareil photo entre en Mode Veille, et il s'éteint automatiquement. L'appareil photo peut être remis en marche en le rallumant.
- ① L'appareil photo peut nécessiter un temps supplémentaire pour sortir du Mode Veille lorsque [On] (Active) est sélectionné pour [Réglages] > [Veille Hors tension].
 « Réglages sans fil lorsque l'appareil photo est éteint (Veille hors tension) » (P. 273)
- ① Le délai avant que l'appareil photo entre en Mode Veille ou s'éteigne automatiquement peut être sélectionné dans le Menu. « Réglage des options de mise en veille (économie d'énergie) (Veille) » (P. 264), « Réglages des options d'arrêt automatique (Arrêt automatique) » (P. 264)

Configuration initiale

Lorsque vous allumez l'appareil photo pour la première fois, procédez à la configuration initiale en choisissant une langue et en réglant l'horloge de l'appareil photo.

⚠ Le nom du fichier est également inclus avec les informations de date et d'heure. Assurez-vous de régler correctement la date et l'heure avant d'utiliser l'appareil photo. Certaines fonctions ne peuvent pas être utilisées si vous n'avez pas réglé la date et l'heure.

- 1 Appuyez sur le bouton **OK** lorsque la boîte de dialogue de configuration initiale est affichée et vous invite à choisir une langue.



- 2 Sélectionnez la langue de votre choix avec la molette avant ou arrière, ou les boutons **△** **▽** **<△** **▽>**.



- 3 Appuyez sur le bouton **OK** une fois la langue de votre choix sélectionnée.
 - Si vous appuyez sur le déclencheur avant d'avoir appuyé sur le bouton **OK**, l'appareil photo se met en mode de prise de vue et la langue n'est pas sélectionnée. Vous pouvez procéder à la configuration initiale en éteignant puis en rallumant l'appareil photo pour afficher la boîte de dialogue de configuration initiale et répéter la procédure à partir de l'étape 1.
 - Vous pouvez changer la langue à tout moment dans le menu.
 - 👉 « Si vous ne parvenez pas à déchiffrer l'écran » (P. 35)



4 Réglez la date, l'heure et le format de la date.

- Utilisez les boutons <|> pour sélectionner les éléments.
- Utilisez les boutons Δ ∇ pour modifier l'élément sélectionné.
- L'horloge peut être réglée à tout moment dans le menu.  « Réglage de l'horloge de l'appareil photo (⌚ Réglages) » (P. 267)

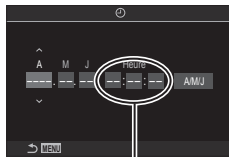





L'heure est affichée selon une horloge de 24 heures.

5 Appuyez sur le bouton .

6 Sélectionnez un fuseau horaire avec les boutons Δ ∇ puis appuyez sur le bouton .

- Appuyez sur le bouton **INFO** pour activer ou désactiver l'heure d'été.

7 Appuyez sur le bouton pour régler l'horloge.

-  Les informations de date et d'heure sont enregistrées sur la carte avec les images.
-  Si la batterie est retirée de l'appareil photo et que celui-ci n'est pas utilisé pendant une période prolongée, la date et l'heure devront peut-être être réinitialisés. Dans ce cas, définissez la date et l'heure à l'aide du menu.  « Réglage de l'horloge de l'appareil photo (⌚ Réglages) » (P. 267)
-  Vous pouvez également avoir besoin de régler la fréquence d'image avant de prendre des vidéos.  « Réglage de la qualité des photos et des vidéos (📷 / 📹) » (P. 144)

Si vous ne parvenez pas à déchiffrer l'écran

Si vous visualisez des caractères inhabituels ou des mots dans d'autres langues, il est possible que vous n'ayez pas sélectionné la langue souhaitée. Suivez les étapes ci-dessous pour sélectionner une autre langue.

- 1 Appuyez sur le bouton **MENU** pour afficher les menus.

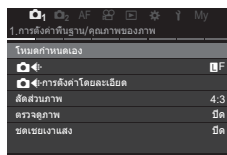
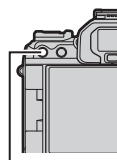

Bouton **MENU**

- 2 Sélectionnez l'onglet **⏏** (Réglages) avec la molette avant.

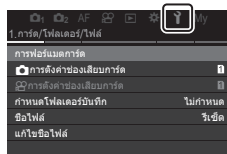

- 3 Sélectionnez un écran sur lequel **[OK]** apparaît à l'aide des boutons **◀▶** ou de la molette arrière.

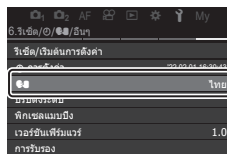

- 4 Sélectionnez **[OK]** avec les boutons **△▽** puis appuyez sur le bouton **OK**.



- 5 Sélectionnez la langue de votre choix avec les boutons **△▽◀▶** puis appuyez sur le bouton **OK**.



2 Prise de vue

Affichage d'informations pendant la prise de vue





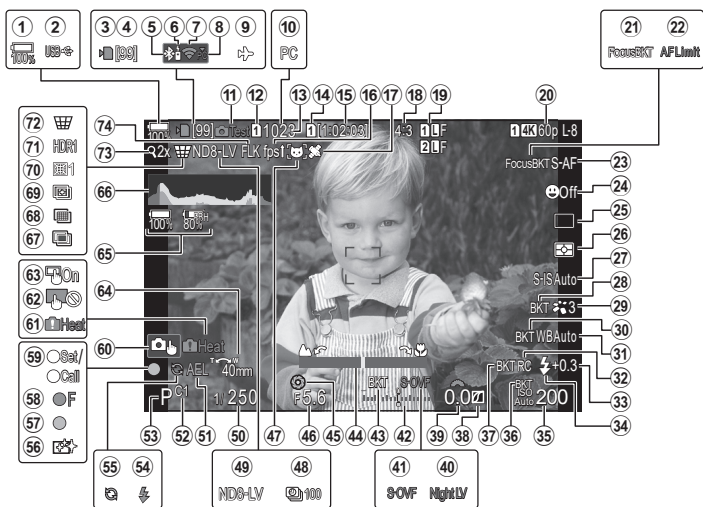

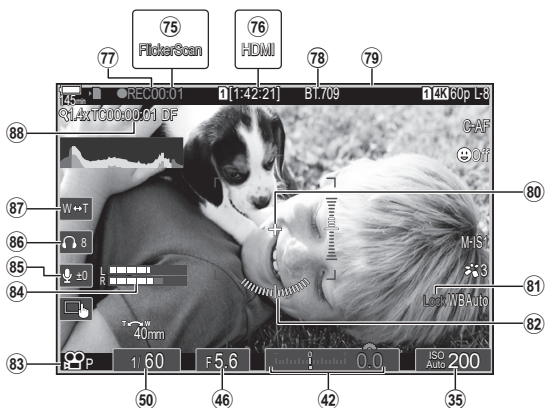

✎ Pour en savoir plus à propos du super panneau de commande apparaissant par défaut à l'écran, voir P. 73.



Affichage de l'écran pendant la photographie fixe



Affichage de l'écran en mode Vidéo



- ① Niveau de la batterie P. 32
- ② USB PD P. 298
- ③ Indicateur d'écriture sur la carte P. 23, 27
- ④ Nombre maximal de prises de vues en mode continu P. 132
- ⑤ Connexion **Bluetooth®** active P. 270, 290
- ⑥ Télécommande P. 290
- ⑦ Connexion LAN sans fil P. 271, 277
- ⑧ Connexion active à l'ordinateur (Wi-Fi) P. 277
- ⑨ Mode avion P. 270
- ⑩ Connexion active à l'ordinateur (USB) *1 P. 295
- ⑪ Photo test P. 220
- ⑫  Param. Enregistr. P. 253
- ⑬ Nombre de photos pouvant être stockées P. 342
- ⑭  Emplac. enregistr. P. 253
- ⑮ Durée d'enregistrement disponible P. 342
- ⑯ Taux compression P. 236
- ⑰ Informations géographiques en Bluetooth P. 276
- ⑱ Rapport hauteur-largeur P. 148
- ⑲  Qualité d'image P. 144
- ⑳  Qualité d'image P. 145
- ㉑ Bracketing m. au point P. 184
- ㉒ Limiteur AF P. 96
- ㉓ Mode AF P. 75
- ㉔ Priorité Visage/Regard P. 91
- ㉕ Mode Mouvement (Prise de vue image par image/séquentielle/retardateur/réduction de la vibration/photographie silencieuse/Capture Pro) P. 130
- ㉖ Mode Mesure P. 113
- ㉗ Stabilisateur P. 140
- ㉘ ART BKT P. 183
- ㉙ Mode Image P. 149
- ㉚ WB BKT P. 180
- ㉛ Balance des blancs P. 154
- ㉜ Mode RC P. 128
- ㉝ Commande d'intensité du flash P. 128
- ㉞ Mode Flash P. 124
- ㉟ Sensibilité ISO P. 117
- ㊱ ISO BKT P. 182
- ㊲ FL BKT P. 181
- ㊳ Vérif haute lum&ombre P. 226
- ㊴ Valeur de compensation de l'exposition P. 110
- ㊵ Vision nocturne P. 236
- ㊶ Mode LV P. 236
- ㊷ Compensation de l'exposition P. 110
- ㊸ AE BKT P. 179
- ㊹ Indic. mise au point P. 106
- ㊺ Prévisu P. 235
- ㊻ Valeur d'ouverture P. 45, 47
- ㊼ Détection des sujets P. 94
- ㊽ Prise de vue par intervalles P. 172
- ㊾ Photographie live avec filtre ND P. 163
- ㊿ Vitesse d'obturation P. 45, 49
- ① Verrou EA P. 113
- ② Mode personnalisé P. 58
- ③ Mode de prise de vue P. 45
- ④ Flash P. 122
(clignote : chargement en cours, allumé fixe : chargement terminé)
- ⑤ Capture Pro active P. 137
- ⑥ Réduction de poussière P. 317
- ⑦ Témoin de confirmation d'AF P. 42
- ⑧ Avertissement d'ouverture  SH2 P. 130
- ⑨ Fonction SET/fonction CALL P. 305
- ⑩ Fonctionnement tactile P. 43
- ⑪ Avertissement de température interne P. 321
- ⑫ Désactivation du fonctionnement tactile P. 105
- ⑬ Fonctionnement tactile P. 43
- ⑭ Sens du zoom/Longueur focale
- ⑮ Ttes les info sur la batterie P. 32, 307
- ⑯ Histogramme P. 40
- ⑰ Multi exposition P. 168
- ⑱ Prise de vue hte rés. P. 161
- ⑲ Hyperfocus P. 165
- ⑳ Compensation Fisheye P. 176
- ㉑ HDR P. 167
- ㉒  Compens. trap. P. 175
- ㉓ Téléconvertisseur num P. 171
- ㉔ Photo antiscintillement P. 139
- ㉕ Scan scintillement P. 112
- ㉖  Sortie HDMI P. 188
- ㉗ Heure d'enregistrement (affichée pendant l'enregistrement) P. 61
- ㉘  View assist P. 160

- ⑦9 Cadre rouge pendant l'enregistrement vidéo.....P. 191
 - ⑧0 Repère centralP. 189
 - ⑧1 Verrou ^{WB} AutoP. 158
 - ⑧2 Jauge de niveauP. 40
 - ⑧3 Mode  (mode d'exposition vidéo).....P. 62
 - ⑧4 Mesure du niveau d'enregistrementP. 64
 - ⑧5 Niveau d'enregistrement audioP. 64
 - ⑧6 Volume des écouteursP. 64
 - ⑧7 Zoom électriq.P. 64
 - ⑧8 Code temporelP. 187
- *1 Apparaît lorsque l'appareil photo est connecté à OM Capture en mode [  RAW/Commande] et que l'ordinateur est l'unique emplacement d'enregistrement des images (P. 295).

Permutation entre affichages

L'appareil photo utilise un détecteur oculaire pour commuter entre les affichages du viseur et de l'écran. L'affichage du viseur et de l'écran (super panneau de commande / vue en direct) montre également les informations relatives aux réglages de l'appareil photo. Des options permettent de contrôler la permutation entre les affichages et de choisir les informations affichées.

L'écran de l'appareil photo affiche le super panneau de commande (P. 71) par défaut.

Cadrer des photos dans le viseur

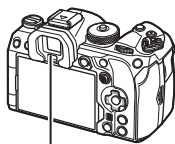

Viseur



Le viseur s'allume automatiquement lorsque vous rapprochez votre œil. Lorsque le viseur est allumé, l'écran s'éteint.

Cadrer des photos à l'écran

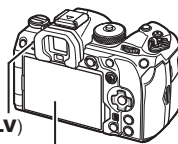

Écran



L'écran affiche le super panneau de commande. Il passe en vue en direct lorsque vous appuyez sur le bouton **LV**.

↓ Bouton **LV**



- Si le viseur est flou, regardez dans le viseur et tournez la molette de réglage dioptrique jusqu'à ce que l'écran soit net.

Molette de réglage dioptrique

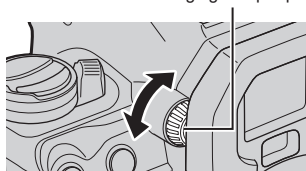

- Les options de permutation entre les affichages et d'affichage du viseur sont disponibles.
 - « Sélection du style d'affichage du viseur (Viseur électronique) » (P. 238),
 - « Configuration de la détection de visée à l'œil (Réglages détection de visée) » (P. 260)

Modifier l'affichage des informations

PASMB 





Vous pouvez modifier les informations affichées à l'écran pendant la prise de vue en appuyant sur le bouton **INFO**.

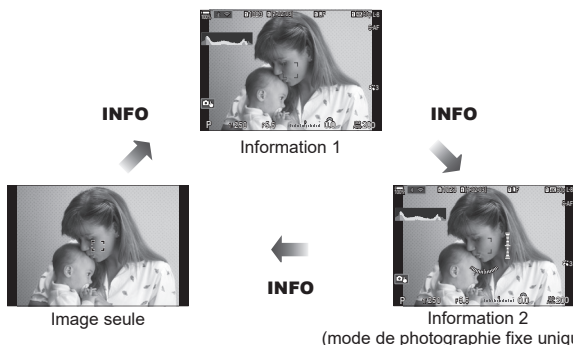

Bouton **INFO**



(mode de photographie fixe uniquement)

- Les écrans d'affichage des informations peuvent être modifiés dans un sens ou dans l'autre en faisant tourner la molette de commande tout en appuyant sur le bouton **INFO**.
- Les informations affichées en mode Photographie et en mode Vidéo peuvent être configurées de manière individuelle.  « Indicateurs de prise de vue ( Paramètres d'info /  Paramètres d'info) » (P. 240)
- Vous pouvez choisir d'afficher ou non les informations lorsque vous appuyez sur le déclencheur à mi-course.  « Configuration de l'affichage lorsque le déclencheur est enfoncé à mi-course (Info av.  à mi-course) » (P. 241)

Affichage de l'histogramme

Un histogramme indiquant la répartition de la luminosité dans l'image est affiché. L'axe horizontal indique la luminosité, l'axe vertical le nombre de pixels de chaque point lumineux dans l'image. Les zones supérieures à la limite supérieure lors de la prise de vue sont indiquées en rouge, celles inférieures à la limite inférieure en bleu, et la zone mesurée via la mesure spot en vert. Vous pouvez choisir les limites supérieure et inférieure.

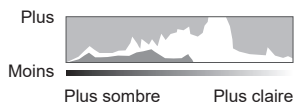

 « Avertissement d'exposition de l'histogramme (Réglage histogramme) » (P. 246)

Ombres et lumières

Les ombres et lumières, définies en fonction des limites supérieure et inférieure de l'affichage de l'histogramme, apparaissent en rouge et bleu. Vous pouvez choisir les limites supérieure et inférieure.  « Avertissement d'exposition de l'histogramme (Réglage histogramme) » (P. 246)

Affichage de la jauge de niveau

Indique l'orientation de l'appareil photo. Le sens d'« inclinaison » est indiqué sur la barre verticale et le sens « horizontal » sur la barre horizontale.

- La jauge de niveau doit vous servir de guide uniquement.
- Calibrez la jauge si vous trouvez que l'appareil photo n'est plus de niveau ou d'aplomb.  « Étalonnage de la jauge de niveau (Ajuste réglage) » (P. 268)

Prise de vues fixes

PASMB

Utilisez la molette de sélection du mode pour choisir le mode de prise de vue et prendre une photo.

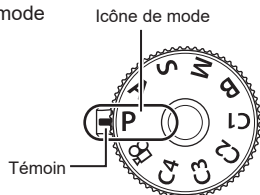

Types de modes de prise de vue

Pour savoir comment utiliser les divers modes de prise de vue, consultez le tableau suivant.

P	Programme EA (P. 45)
A	Priorité ouverture EA (P. 47)
S	Priorité obturateur EA (P. 49)
M	Exposition manuelle (P. 51)
B	Bulb/Time (P. 53)
	Composite en direct (P. 56)
C1/C2/C3/C4	Perso (P. 59)

🔍 Pour en savoir plus sur le symbole  de la molette de sélection du mode, voir P. 61.

1 Appuyez sur le verrou de la molette de sélection du mode pour la déverrouiller, puis faites-la tourner pour sélectionner le mode que vous voulez utiliser.

- Lorsque le verrou de la molette de sélection du mode est actionné, celle-ci est verrouillée. Chaque fois que vous appuyez sur le verrou de la molette de sélection du mode, celle-ci passe alternativement de verrouillée à déverrouillée.

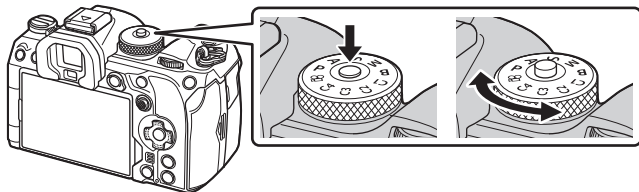

2 Cadrez la prise de vue.

- 🕒 Vérifiez que vos doigts ou la sangle de l'appareil photo ne gênent pas l'objectif ni la lumière AF.

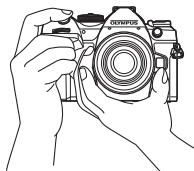

Orientation Paysage



Orientation Portrait

3 Réglez la mise au point.

- Appuyez légèrement sur le déclencheur jusqu'à la première position (enfoncez le déclencheur à mi-course).
Le témoin de confirmation d'AF (●) est affiché et un cadre vert (cible AF) apparaît à l'emplacement de la mise au point.

Vous pouvez également faire la mise au point en appuyant sur le bouton **AF-ON**. (P. 86)

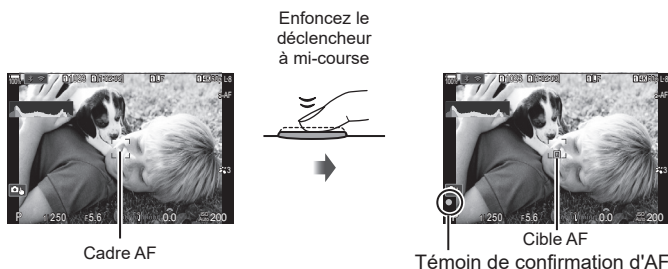

- Si l'appareil photo ne parvient pas à effectuer la mise au point, le témoin de confirmation d'AF clignote (P. 318).
- Le cadre AF varie en fonction de l'option sélectionnée pour le Mode cible AF. Modifiez la zone (P. 80) et la position (P. 79) de la cible AF comme vous le souhaitez.
- Le cadre AF ne s'affiche pas lorsque vous avez choisi [Tout] pour le mode cible AF (P. 80).

4 Déclenchez l'obturateur.

- Enfoncez le déclencheur jusqu'en fin de course (à fond).
- L'appareil photo déclenche l'obturateur et prend une photo.



Vous pouvez faire la mise au point et prendre des photos à l'aide des commandes tactiles. « Modifier l'affichage des informations » (P. 40)

Vous pouvez toucher le sujet pour faire la mise au point dessus et prendre une photo.

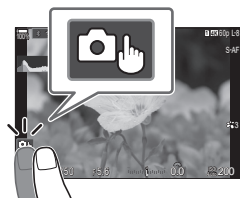

	Touchez un sujet pour faire la mise au point et déclencher automatiquement l'obturateur. Cette option n'est pas disponible en mode B (Bulb), en mode (Vidéo) ni lorsque vous avez sélectionné ou dans le mode AF (P. 75).
	La prise de vue avec opérations sur l'écran tactile est désactivée.
	Touchez pour afficher une cible AF et faire la mise au point sur le sujet dans la zone sélectionnée. Vous pouvez utiliser l'écran tactile pour choisir la position et la taille du cadre de mise au point. Vous pouvez prendre des photographies en appuyant sur le déclencheur.
	Touchez pour choisir le sujet utilisé pour la mise au point lorsque plusieurs sujets de portraits sont détectés. s'affiche lorsque vous avez sélectionné une autre option que [Off] pour [Détection Visage/yeux] (P. 91). La sélection du sujet n'est pas disponible lorsque le taux de compression [FHD 120/60p L-8] (enregistrement vidéo ultra-rapide) est sélectionné en mode (vidéo) (P. 145).

- Lorsque vous touchez une icône, les réglages changent.

⚠ Ne touchez pas l'affichage avec les ongles ou d'autres objets pointus.

⚠ Les gants ou protections d'écran peuvent interférer avec l'utilisation de l'écran tactile.

■ Prévisualisation du sujet ()

1 Touchez le sujet sur l'affichage.

- Une cible AF s'affiche.
- Utilisez le curseur pour choisir la taille de l'image.
- Touchez pour éteindre l'affichage de la cible AF.



2 Utilisez le curseur pour régler la taille de la cible AF, puis touchez pour faire un zoom à la position du cadre.

- Faites défiler l'affichage avec votre doigt lorsque l'image est zoomée.
- Touchez pour annuler l'affichage du zoom.

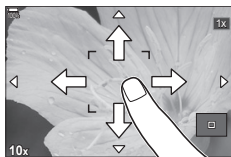

- Les opérations de l'écran tactile ne sont pas disponibles notamment dans les situations suivantes.

Lorsque les boutons ou molettes sont utilisés

- Vous pouvez désactiver l'utilisation de l'écran tactile. « Désactivation des commandes tactiles (Réglages écran tactile) » (P. 259)

Les images sont affichées immédiatement après la prise de vue. Cela vous permet de visualiser rapidement la photo. Vous pouvez choisir la durée d'affichage des images ou bien désactiver l'affichage des images.



Pour quitter l'affichage des photos et repasser en prise de vue, appuyez sur le déclencheur à mi-course.

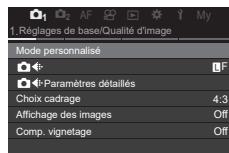

0.3–20 s	Choisissez la durée d'affichage des photos.
Off	Affichage des photos désactivé. L'appareil photo continue à afficher la vue de l'objectif après la prise de vue.
Auto 	Passage en mode de lecture après la prise de vue. Vous pouvez supprimer des images et réaliser d'autres actions de lecture.

1 Appuyez sur le bouton **MENU** pour afficher les menus.

2 Sélectionnez l'onglet  avec la molette avant.



3 Sélectionnez [1. Réglages de base/Qualité d'image] à l'aide des boutons   ou de la molette arrière.

4 Sélectionnez [Affichage des images] avec les boutons   puis appuyez sur le bouton .

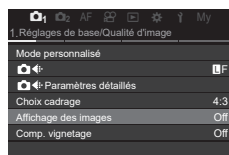

5 Modifiez le réglage avec les boutons   puis appuyez sur le bouton .

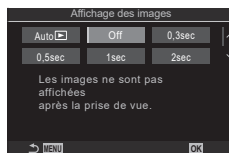

6 Appuyez sur le bouton **MENU** pour quitter les menus.

Prendre des photos avec les modes Prise de vue

Laisser l'appareil photo choisir l'ouverture et la vitesse d'obturation (P : Programme EA)

PASMB

L'appareil photo choisit l'ouverture et la vitesse d'obturation optimales en fonction de la luminosité du sujet.

- 1 Faites pivoter la molette de sélection du mode sur **P**.

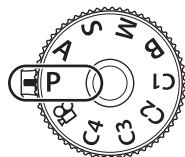

- 2 Effectuez la mise au point et contrôlez l'écran.

- Utilisez les molettes avant et arrière pour ajuster les réglages suivants.
Molette avant : Compensation de l'exposition (P. 110)
Molette arrière : Changement de programme (P. 46)
- La vitesse d'obturation et l'ouverture sélectionnées par l'appareil photo sont affichées.
- La compensation de l'exposition peut également être ajustée à l'aide du bouton . Appuyez sur le bouton puis tournez la molette avant ou arrière.





Ouverture
Vitesse d'obturation
Mode de prise de vue

- 3 Prenez des photos.

- Vous pouvez choisir les fonctions effectuées par les molettes avant et arrière.
 « Attribution de rôles aux molettes avant et arrière (Fonction molette/pavé / Fonction molette/pavé) » (P. 227)
- Vous pouvez utiliser le levier **Fn** pour inverser les rôles des molettes avant et arrière. D'autres rôles peuvent également être affectés au levier. « Personnalisation du levier Fn (Param. levier Fn) » (P. 230)

Sujet trop sombre ou trop lumineux

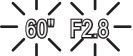
Si l'appareil photo ne parvient pas à obtenir une exposition optimale, les affichages de la vitesse d'obturation et de l'ouverture clignotent comme illustré.

Affichage	Problème/solution
Grande ouverture (chiffre f bas)/ faible vitesse d'obturation 	Le sujet est trop sombre. • Utilisez un flash.
Petite ouverture (chiffre f élevé)/ vitesse rapide d'obturation 	Le sujet est trop lumineux. • La plage de mesure de l'appareil photo est dépassée. Utilisez un filtre ND (Neutral Density) disponible dans le commerce pour réduire la quantité de lumière entrant dans l'appareil photo. • Les vitesses d'obturation de 1/32000 s et plus sont disponibles en mode [♥] (silence). [☞] « Prise de vue sans le son de l'obturateur (Param. mode silencieux[♥]) » (P. 136), « Réalisation d'une prise de vue en séquence/avec retardateur » (P. 130)

- ☞ Lorsque l'option [☑ ISO] n'est pas réglée sur [Auto], l'exposition optimale peut être obtenue en modifiant le réglage. [☞] « Modification de la sensibilité ISO (ISO) » (P. 117)
- ☞ La valeur d'ouverture indiquée au moment où les affichages clignotent dépend du type d'objectif et de la longueur focale.

■ Changement de programme

Vous pouvez choisir différentes combinaisons de valeur d'ouverture et de vitesse d'obturation sélectionnées automatiquement par l'appareil photo, sans modifier l'exposition. Cette action s'appelle le changement de programme.

- 1 Faites pivoter la molette arrière jusqu'à ce que l'appareil photo affiche la combinaison souhaitée de valeur d'ouverture et de vitesse d'obturation.
 - L'indicateur du mode de prise de vue affiché à l'écran passe de **P** à **Ps** pendant le changement de programme. Pour arrêter le changement de programme, tournez la molette arrière dans la direction opposée jusqu'à ce que **Ps** n'apparaisse plus.



Changement de programme

- ☞ Vous pouvez choisir si l'écran affiche les effets de la compensation de l'exposition ou maintient une luminosité constante pour faciliter le visionnage. [☞] « Changement de l'apparence de l'affichage (☑ Mode LV) » (P. 236)

Dans ce mode, vous choisissez l'ouverture (chiffre f) et laissez l'appareil photo régler automatiquement la vitesse d'obturation en fonction de la luminosité du sujet, pour obtenir une exposition optimale. Les plus petites valeurs d'ouverture (ouvertures plus larges) réduisent la profondeur de la zone mise au point, en rendant l'arrière-plan plus flou. Les plus grandes valeurs d'ouverture (ouvertures plus petites) augmentent la profondeur de la zone mise au point devant et derrière le sujet.



1 Faites pivoter la molette de sélection du mode sur **A**.

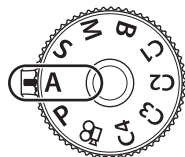

2 Sélectionnez une ouverture.

- Utilisez les molettes avant et arrière pour ajuster les réglages suivants.
Molette avant : Compensation de l'exposition (P. 110)
Molette arrière : Ouverture
- La vitesse d'obturation sélectionnée automatiquement par l'appareil photo s'affiche à l'écran.
- La compensation de l'exposition peut également être ajustée à l'aide du bouton . Appuyez sur le bouton puis tournez la molette avant ou arrière.





Valeur d'ouverture



3 Prenez des photos.

- Vous pouvez choisir les fonctions effectuées par les molettes avant et arrière.
 « Attribution de rôles aux molettes avant et arrière (Fonction molette/pavé) » (P. 227)
 Fonction molette/pavé) » (P. 227)
- Vous pouvez utiliser le levier **Fn** pour inverser les rôles des molettes avant et arrière. D'autres rôles peuvent également être affectés au levier. « Personnalisation du levier Fn (Param. levier Fn) » (P. 230)
- Vous pouvez choisir si l'écran affiche les effets de la compensation de l'exposition ou maintient une luminosité constante pour faciliter le visionnage. « Changement de l'apparence de l'affichage (Mode LV) » (P. 236)
- Vous pouvez arrêter l'ouverture à la valeur sélectionnée et prévisualiser la profondeur de champ. « Modification des rôles des boutons (Réglages de bouton) » (P. 218)

Sujet trop sombre ou trop lumineux

Si l'appareil photo ne parvient pas à obtenir une exposition optimale, l'affichage de la vitesse d'obturation clignote comme illustré.

Affichage	Problème/solution
Vitesse d'obturation lente 	Sous-exposition. • Réduisez la valeur d'ouverture.
Vitesse d'obturation rapide 	Surexposition. • Augmentez la valeur d'ouverture. • Si le sujet est toujours surexposé à une valeur plus élevée, la plage de mesure de l'appareil photo est dépassée. Utilisez un filtre ND (Neutral Density) disponible dans le commerce pour réduire la quantité de lumière entrant dans l'appareil photo. • Les vitesses d'obturation de 1/32000 s et plus sont disponibles en mode [♥] (silence).  « Prise de vue sans le son de l'obturateur (Param. mode silencieux[♥]) » (P. 136), « Réalisation d'une prise de vue en séquence/avec retardateur » (P. 130)

 Lorsque l'option [ISO] n'est pas réglée sur [Auto], l'exposition optimale peut être obtenue en modifiant le réglage.  « Modification de la sensibilité ISO (ISO) » (P. 117)

Choix de la vitesse d'obturation (S : Priorité obturateur EA)

PASMB

Dans ce mode, vous choisissez la vitesse d'obturation et laissez l'appareil photo régler automatiquement l'ouverture en fonction de la luminosité du sujet, pour obtenir une exposition optimale. Les vitesses d'obturation plus rapides peuvent figer le mouvement des sujets se déplaçant rapidement. Les vitesses d'obturation plus lentes rendent flous les objets en mouvement, donnant une impression de mouvement, pour un effet dynamique.

Des vitesses d'obturation plus lentes...



...produisent des clichés dynamiques avec une impression de mouvement.

Des vitesses d'obturation plus rapides...



...« figent » le mouvement des sujets se déplaçant rapidement.

- 1 Faites pivoter la molette de sélection du mode sur **S**.

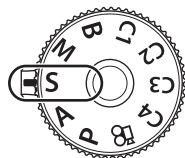

- 2 Choisissez une vitesse d'obturation.

- Utilisez les molettes avant et arrière pour ajuster les réglages suivants.
Molette avant : Compensation de l'exposition (P. 110)
Molette arrière : Vitesse d'obturation
- La vitesse d'obturation peut être définie sur des valeurs comprises entre 1/8000 et 60 s.
- Les vitesses d'obturation de 1/32000 s et plus sont disponibles en mode [♥] (silence). « Prise de vue sans le son de l'obturateur (Param. mode silencieux[♥]) » (P. 136), « Réalisation d'une prise de vue en séquence/avec retardateur » (P. 130)
- L'ouverture sélectionnée automatiquement par l'appareil photo s'affiche à l'écran.
- La compensation de l'exposition peut également être ajustée à l'aide du bouton . Appuyez sur le bouton puis tournez la molette avant ou arrière.



Vitesse d'obturation

- 3 Prenez des photos.

- Vous pouvez choisir les fonctions effectuées par les molettes avant et arrière.
 « Attribution de rôles aux molettes avant et arrière (Fonction molette/pavé) » (P. 227)
- Vous pouvez utiliser le levier **Fn** pour inverser les rôles des molettes avant et arrière. D'autres rôles peuvent également être affectés au levier. « Personnalisation du levier Fn (Param. levier Fn) » (P. 230)
- Vous pouvez choisir si l'écran affiche les effets de la compensation de l'exposition ou maintient une luminosité constante pour faciliter le visionnage. « Changement de l'apparence de l'affichage (Mode LV) » (P. 236)

2

Prise de vue

☞ Afin d'obtenir l'effet d'une obturation lente en conditions d'éclairage fort lorsque des vitesses d'obturation lentes ne sont pas disponibles, utilisez le filtre ND.
 ☞ « Ralentissement de l'obturateur en conditions d'éclairage fort (Prise ND directe) » (P. 163)

☞ Selon la vitesse d'obturation sélectionnée, vous risquez de remarquer des bandes sur l'écran en raison du scintillement associé à des sources lumineuses fluorescentes ou LED. L'appareil photo peut être configuré pour réduire les effets du scintillement pendant la vue en direct ou lorsque des photos sont prises. ☞ « Réduction du clignotement dans les photographies (Photo antiscintillement) » (P. 139), « Réduction du scintillement sous un éclairage LED (☑ Scan scintillement / ☑ Scan scintillement) » (P. 112)

Sujet trop sombre ou trop lumineux

Si l'appareil photo ne parvient pas à obtenir une exposition optimale, l'affichage de l'ouverture clignote comme illustré.

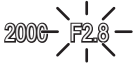
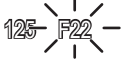
Affichage	Problème/solution
Faible valeur d'ouverture 	Sous-exposition. • Choisissez une vitesse d'obturation plus lente.
Valeur d'ouverture élevée 	Surexposition. • Choisissez une vitesse d'obturation plus rapide. Les vitesses d'obturation de 1/32000 s et plus sont disponibles en mode Silence. • Si le sujet est toujours surexposé à une vitesse plus élevée, la plage de mesure de l'appareil photo est dépassée. Utilisez un filtre ND (Neutral Density) disponible dans le commerce pour réduire la quantité de lumière entrant dans l'appareil photo.

☞ Lorsque l'option [☑ ISO] n'est pas réglée sur [Auto], l'exposition optimale peut être obtenue en modifiant le réglage. ☞ « Modification de la sensibilité ISO (ISO) » (P. 117)

☞ La valeur d'ouverture indiquée au moment où l'affichage clignote dépend du type d'objectif et de la longueur focale.

Choix de l'ouverture et de la vitesse d'obturation

(M : Exposition manuelle)

PASMB

2

Prise de vue

Dans ce mode, vous choisissez l'ouverture et la vitesse d'obturation. Vous pouvez ajuster les réglages selon vos objectifs, par exemple en combinant des vitesses d'obturation rapides avec de petites ouvertures (chiffres f élevés) pour une profondeur de champ accrue.

- 1 Faites pivoter la molette de sélection du mode sur **M**.

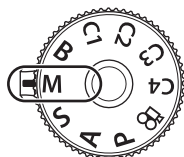

- 2 Réglez l'ouverture et la vitesse d'obturation.

- Utilisez les molettes avant et arrière pour ajuster les réglages suivants.
Molette avant : Ouverture
Molette arrière : Vitesse d'obturation
- Choisissez des vitesses d'obturation comprises entre 1/8000 et 60 s.
- Les vitesses d'obturation de 1/32000 s et plus sont disponibles en mode Silence. « Prise de vue sans le son de l'obturateur (Param. mode silencieux[♥]) » (P. 136)
- L'écran montre la différence entre l'exposition produite par l'ouverture sélectionnée et la vitesse d'obturation, ainsi que l'exposition optimale mesurée par l'appareil photo. L'écran clignote si la différence dépasse ± 3 EV.
- Lorsque [Auto] est sélectionné pour ISO, la sensibilité ISO est automatiquement ajustée pour l'exposition optimale aux réglages d'exposition sélectionnés. ISO est réglée par défaut sur [Auto]. « Modification de la sensibilité ISO (ISO) » (P. 117)

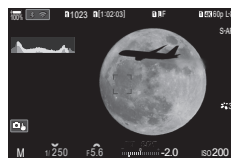



Différence par rapport à l'exposition optimale

- 3 Prenez des photos.

- Vous pouvez choisir les fonctions effectuées par les molettes avant et arrière.
 « Attribution de rôles aux molettes avant et arrière (Fonction molette/pavé / Fonction molette/pavé) » (P. 227)
- Vous pouvez utiliser le levier **Fn** pour inverser les rôles des molettes avant et arrière. D'autres rôles peuvent également être affectés au levier. « Personnalisation du levier Fn (Param. levier Fn) » (P. 230)
- Selon la vitesse d'obturation sélectionnée, vous risquez de remarquer des bandes sur l'écran en raison du scintillement associé à des sources lumineuses fluorescentes ou LED. L'appareil photo peut être configuré pour réduire les effets du scintillement pendant la vue en direct ou lorsque des photos sont prises. « Réduction du clignotement dans les photographies (Photo antiscintillement) » (P. 139), « Réduction du scintillement sous un éclairage LED (Scan scintillement / Scan scintillement) » (P. 112)
- Vous pouvez choisir si l'écran affiche les effets de la compensation de l'exposition ou maintient une luminosité constante pour faciliter le visionnage. « Changement de l'apparence de l'affichage (Mode LV) » (P. 236)

Sujet trop sombre ou trop lumineux

Si l'appareil photo ne parvient pas à obtenir une exposition optimale avec [Auto] sélectionné pour [📷 ISO], l'affichage de la sensibilité ISO clignote comme illustré.

Affichage	Problème/solution
	<p>Surexposition.</p> <ul style="list-style-type: none"> • Augmentez la valeur d'ouverture ou la vitesse d'obturation.
	<p>Sous-exposition.</p> <ul style="list-style-type: none"> • Diminuez la valeur d'ouverture ou la vitesse d'obturation. • Si l'avertissement ne disparaît pas de l'écran, choisissez une valeur plus élevée pour la sensibilité ISO. [📷] « Modification de la sensibilité ISO (ISO) » (P. 117), « Définition de la plage des valeurs de sensibilité ISO sélectionnées en mode [Auto] (📷 ISO-A maxi./défaut / 📷M ISO-A maxi./défaut) » (P. 118)

■ Utilisation de la compensation de l'exposition en mode M

En mode **M**, la compensation de l'exposition est disponible lorsque [Auto] est sélectionné dans [📷 ISO]. Comme la compensation de l'exposition est réalisée en ajustant la sensibilité ISO, l'ouverture et la vitesse d'obturation ne sont pas affectées.

[📷] « Modification de la sensibilité ISO (ISO) » (P. 117), « Définition de la plage des valeurs de sensibilité ISO sélectionnées en mode [Auto] (📷 ISO-A maxi./défaut / 📷M ISO-A maxi./défaut) » (P. 118)

1 Maintenez le bouton [📷] enfoncé et tournez la molette avant ou arrière.

- La compensation de l'exposition est ajoutée à la différence d'exposition affichée à l'écran.



Compensation de l'exposition plus différence d'exposition

Compensation de l'exposition

Sélectionnez ce mode pour laisser l'obturateur ouvert pour une longue exposition. Vous pouvez prévisualiser la photo dans la vue en direct et arrêter l'exposition lorsque les résultats souhaités sont atteints. Utilisez ce mode lorsque des expositions longues sont requises, par exemple pour la photographie de scènes nocturnes ou de feux d'artifices.

① Pour les prises de vue avec une longue durée d'exposition, nous vous recommandons de fixer l'appareil photo sur un trépied et de régler [📷Stabilisateur] (P. 140) sur [S-IS Off].

Photographie « Bulb » et « Live BULB »

L'obturateur reste ouvert tant que le déclencheur est enfoncé. L'exposition s'arrête lorsque vous relâchez le déclencheur.

- La quantité de lumière entrant dans l'appareil photo augmente à mesure que l'obturateur est ouvert.
- Lorsque la photographie Live BULB est sélectionnée, vous pouvez voir les résultats sur l'affichage de la vue en direct et mettre fin à l'exposition quand vous le souhaitez.

Photographie « Time » et « Live TIME »

L'exposition commence lorsque vous enfoncez le déclencheur jusqu'en fin de course. Pour arrêter l'exposition, appuyez une deuxième fois à fond sur le déclencheur.

- La quantité de lumière entrant dans l'appareil photo augmente à mesure que l'obturateur est ouvert.
- Lorsque la photographie Live TIME est sélectionnée, vous pouvez voir les résultats sur l'affichage de la vue en direct et mettre fin à l'exposition quand vous le souhaitez.

1 Faites pivoter la molette de sélection du mode sur **B**.

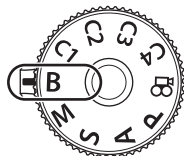

2 Sélectionnez [BULB] (pour la photographie Bulb) ou [TIME] (pour la photographie Time).

- Avec les réglages par défaut, la sélection s'effectue avec la molette arrière.



Photographie Bulb ou Time

3 Appuyez sur le bouton **MENU**.

- Vous êtes invité à choisir l'intervalle de mise à jour de la prévisualisation.

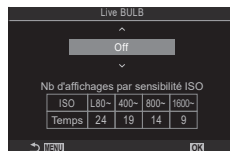

4 Sélectionnez un intervalle avec les boutons Δ ∇ .

5 Appuyez sur le bouton **OK** pour sélectionner l'option surlignée.

- Les menus s'affichent.

6 Appuyez plusieurs fois sur le bouton **MENU** pour quitter les menus.

- Si une option différente de [Off] est sélectionnée, [Live BULB] ou [Live TIME] s'affiche à l'écran.

7 Réglez l'ouverture.

- Avec les réglages par défaut, l'ouverture peut être réglée à l'aide de la molette avant.



Ouverture

8 Prenez des photos.

- Dans les modes Bulb et Live BULB, maintenez le déclencheur enfoncé. L'exposition se termine lorsque vous relâchez le déclencheur.
 - Pendant une photographie Live TIME, vous pouvez rafraîchir la prévisualisation en enfonçant le déclencheur à mi-course.
 - Dans les modes Time et Live TIME, enfoncez une fois le déclencheur jusqu'en fin de course pour commencer l'exposition et appuyez de nouveau à fond sur le déclencheur pour l'arrêter.
 - L'exposition s'arrête automatiquement une fois la durée sélectionnée pour [Timer BULB/TIME] atteinte. « Configuration des réglages BULB/TIME/COMP (Réglages BULB/TIME/COMP) » (P. 178)
 - La fonction [Réduction du bruit] est appliquée après la prise de vue. L'écran indique la durée restante jusqu'à la fin du processus. Vous pouvez choisir les conditions dans lesquelles une réduction du bruit est appliquée (P. 121).
- Le choix des réglages de sensibilité ISO disponibles est limité.
- La photographie Bulb est utilisée à la place de la photographie Live BULB lorsque l'exposition multiple, la compensation trapézoïdale ou la correction Fisheye est appliquée.
- La photographie Time est utilisée à la place de la photographie Live TIME lorsque l'exposition multiple, la compensation trapézoïdale ou la correction Fisheye est appliquée.
- Pendant la prise de vue, les réglages des fonctions suivantes sont limités.
Prise de vue séquentielle, avec retardateur, par intervalles, avec cadrage EA, avec bracketing du flash, cadrage de mise au point, hyperfocus, etc.
- Selon les réglages de l'appareil photo, la température et la situation, vous risquez de remarquer du bruit ou des taches brillantes sur l'écran. Ils peuvent apparaître sur les photos même si la fonction [Réduction du bruit] (P. 121) est activée.

👉 Vous pouvez utiliser Starry sky AF pour les prises de vue du ciel nocturne. 📷 « Choix d'un mode de mise au point (📷 Mode AF/📷 Mode AF) » (P. 75), « Modification des réglages de Starry Sky AF (Réglage Starry Sky AF) » (P. 88)

👉 La luminosité de l'écran peut être réglée pendant la photographie Bulb/Time.

📷 « Configuration des réglages BULB/TIME/COMP (Réglages BULB/TIME/COMP) » (P. 178)

👉 En mode **B** (Bulb), vous pouvez régler manuellement la mise au point pendant l'exposition. Ceci vous permet de créer des effets de flou pendant l'exposition ou d'effectuer la mise au point à la fin de l'exposition. 📷 « Configuration des réglages BULB/TIME/COMP (Réglages BULB/TIME/COMP) » (P. 178)

💡 **Bruit**

Lorsque vous prenez des photos à des vitesses d'obturation lentes, du bruit peut apparaître à l'écran. Ces phénomènes se produisent lorsque la température augmente dans l'appareil de prise d'image ou le circuit d'entraînement interne de l'appareil de récupération d'image, ce qui crée du courant dans ces sections de l'appareil de récupération d'image qui ne sont pas normalement exposées à la lumière. Cela peut également se produire si vous prenez des photos avec un réglage ISO élevé dans un environnement très chaud. Pour réduire ce bruit, l'appareil photo active la fonction de réduction du bruit. 📷 « Options de réduction du bruit en cas d'exposition longue (Réduction du bruit) » (P. 121)

Éclaircir la composition (B : Photographie Composite en direct)

PASMB

2

Prise de vue

Laissez l'obturateur ouvert pour une longue exposition. Vous pouvez visualiser les traînées lumineuses laissées par des feux d'artifices ou des étoiles et les photographier sans modifier l'exposition de l'arrière-plan. L'appareil combine plusieurs clichés et les enregistre en une seule photographie.

① Pour la photographie composite en direct, nous vous recommandons de fixer l'appareil photo sur un trépied et de régler [Stabilisateur] (P. 140) sur [S-IS Off].

- 1 Faites pivoter la molette de sélection du mode sur **B**.

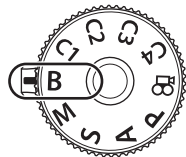

- 2 Sélectionnez [Live Comp].
 - Avec les réglages par défaut, la sélection s'effectue avec la molette arrière.



Photographie Composite en direct

- 3 Appuyez sur le bouton **MENU**.
 - Le menu [Réglages Composite] s'affiche.



- 4 Sélectionnez une durée d'exposition avec les boutons Δ ∇ .
 - Choisissez une durée d'exposition comprise entre 1/2 et 60 s.
- 5 Appuyez sur le bouton **OK** pour sélectionner l'option surlignée.
 - Les menus s'affichent.
- 6 Appuyez plusieurs fois sur le bouton **MENU** pour quitter les menus.
- 7 Réglez l'ouverture.
 - Avec les réglages par défaut, l'ouverture peut être réglée à l'aide de la molette avant.

8 Pour que l'appareil soit prêt, enfoncez le déclencheur jusqu'en fin de course.

- L'appareil photo est prêt pour la prise de vue une fois que [Prêt pour la prise de vue composite] est affiché.



9 Appuyez sur le déclencheur pour commencer votre prise de vue.

- La photographie composite en direct commence. L'écran est mis à jour après chaque exposition.

10 Appuyez à nouveau sur le déclencheur pour terminer votre prise de vue.

- La prise de vue s'arrête une fois la durée de [Timer Live Composite] sélectionnée atteinte (P. 178). D'autres options sont possibles.
- Toutefois, la durée de prise de vue disponible varie selon les conditions de prise de vue, ainsi que le niveau de la batterie.

ⓘ Le choix des réglages de sensibilité ISO disponibles est limité.

ⓘ Pendant la prise de vue, il existe des limites quant aux réglages pour certaines fonctions, notamment :

prise de vue séquentielle, avec retardateur, par intervalles, avec cadrage EA, avec bracketing du flash, avec cadrage de mise au point, prise de vue hte rés., photographie HDR, hyperfocus, exposition multiple, compensation trapézoïdale, filtre ND en direct et correction Fisheye.

🔧 Vous pouvez utiliser Starry sky AF pour les prises de vue du ciel nocturne. 📷 « Choix d'un mode de mise au point (📷 Mode AF/📷 Mode AF) » (P. 75), « Modification des réglages de Starry Sky AF (Réglage Starry Sky AF) » (P. 88)

🔧 La luminosité de l'écran peut être réglée pendant la photographie composite en direct. 📷 « Configuration des réglages BULB/TIME/COMP (Réglages BULB/TIME/COMP) » (P. 178)

🔧 La durée d'exposition pour chaque exposition réalisée pendant la photographie composite en direct peut être choisie à l'avance à l'aide des menus. 📷 « Configuration des réglages BULB/TIME/COMP (Réglages BULB/TIME/COMP) » (P. 178)

Enregistrement des réglages personnalisés dans la molette de sélection du mode (modes personnalisés C1/C2/C3/C4)

2

Prise de vue

Les réglages et les modes de prise de vue les plus fréquemment utilisés peuvent être enregistrés en tant que modes personnalisés et rappelés à l'aide de la molette de sélection. Les réglages enregistrés peuvent également être rappelés à partir des menus.

- Enregistrez les réglages dans les positions **C1** à **C4**.

Enregistrement des paramètres (Attribuer à Mode personnalisé)

PASMB

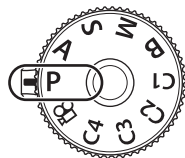

- 1 Choisissez un mode différent de et procédez aux réglages nécessaires.
 - Pour obtenir des informations sur les réglages pouvant être enregistrés, consultez la liste des menus (P. 323).
- 2 Appuyez sur le bouton **MENU** pour afficher les menus.
- 3 Sélectionnez l'onglet avec la molette avant.

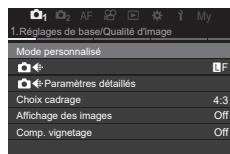

- 4 Sélectionnez [1. Réglages de base/Qualité d'image] à l'aide des boutons ou de la molette arrière.
- 5 Sélectionnez [Mode personnalisé] avec les boutons puis appuyez sur le bouton .
- 6 Sélectionnez le mode personnalisé de votre choix ([C1]–[C4]) avec les boutons puis appuyez sur le bouton .

 - Le menu du mode personnalisé sélectionné s'affiche.



- 7 Sélectionnez [Attribuer] avec les boutons puis appuyez sur le bouton .

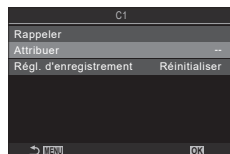

- 8** Sélectionnez [Régl] avec les boutons Δ ∇ puis appuyez sur le bouton \odot .
- Tous les paramètres existants seront écrasés.
 - Pour restaurer les paramètres par défaut pour le mode personnalisé sélectionné, sélectionnez [Réinitialiser] et appuyez sur le bouton \odot .



- 9** Appuyez sur le bouton **MENU** pour quitter les menus.

- Les modes personnalisés peuvent être mis à jour automatiquement afin de refléter les modifications apportées aux réglages (**C1**, **C2**, **C3** ou **C4**) pendant la prise de vue.
- « Prévisualisation du sujet (S) » (P. 43)

Utilisation de modes personnalisés (C1/C2/C3/C4)

PASMB

Pour rappeler tous les réglages enregistrés, y compris le mode de prise de vue :

- 1** Tournez la molette de choix du mode pour choisir le mode personnalisé de votre choix (**C1**, **C2**, **C3** ou **C4**).
- L'appareil photo adopte alors les réglages du mode sélectionné.

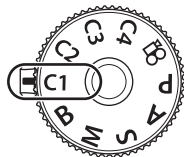

- Par défaut, les modifications apportées après avoir rappelé le mode ne sont pas appliquées aux réglages enregistrés. Les réglages enregistrés sont restaurés lors de la sélection suivante du mode personnalisé avec la molette de choix du mode.

■ Enregistrement des modifications apportées aux réglages dans les modes personnalisés

Vous pouvez enregistrer sur l'appareil photo les modifications apportées aux réglages dans les modes personnalisés. Les réglages modifiés sont conservés, même après avoir tourné la molette de sélection du mode. Vous pouvez utiliser les modes personnalisés de la même manière que les modes **P/A/S/M/B**.







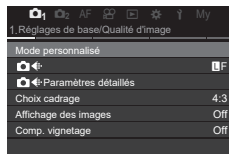

- Appuyez sur le bouton **MENU** pour afficher les menus.
- Sélectionnez l'onglet \square_1 avec la molette avant.
- Sélectionnez [1. Réglages de base/Qualité d'image] à l'aide des boutons \triangleleft \triangleright ou de la molette arrière.
- Sélectionnez [Mode personnalisé] avec les boutons Δ ∇ puis appuyez sur le bouton \odot .
- Sélectionnez le mode personnalisé de votre choix ([C1]–[C4]) avec les boutons Δ ∇ puis appuyez sur le bouton \odot .
- Sélectionnez [Régl. d'enregistrement] avec les boutons Δ ∇ puis appuyez sur le bouton \odot .
- Sélectionnez [Maintenir] avec les boutons \triangleleft \triangleright puis appuyez sur le bouton \odot .
- Appuyez sur le bouton **MENU** pour quitter les menus.

■ Rappeler des paramètres enregistrés

Dans les modes différents de , vous pouvez rappeler les réglages enregistrés dans les modes personnalisés [C1] à [C4].

- 1 Appuyez sur le bouton **MENU** pour afficher les menus.
- 2 Sélectionnez l'onglet  avec la molette avant.



- 3 Sélectionnez [1. Réglages de base/Qualité d'image] à l'aide des boutons   ou de la molette arrière.
- 4 Sélectionnez [Mode personnalisé] avec les boutons   puis appuyez sur le bouton .
- 5 Sélectionnez le mode personnalisé de votre choix ([C1]–[C4]) avec les boutons   puis appuyez sur le bouton .



- 6 Sélectionnez [Rappel] avec les boutons   puis appuyez sur le bouton .

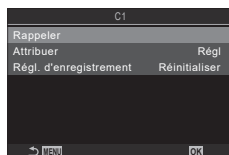

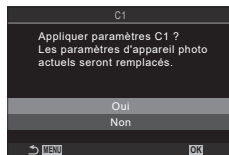

- 7 Sélectionnez [Oui] avec les boutons   puis appuyez sur le bouton .



- 8 Appuyez sur le bouton **MENU** pour quitter les menus.

 Lorsque vous rappelez un réglage alors que la molette de sélection du mode est réglée sur **C1**, **C2**, **C3** ou **C4**, le mode de prise de vue passe également au mode enregistré.

 Les réglages rappelés en appuyant sur un bouton auquel le mode personnalisé [C1] à [C4] (Mode personnalisé C1 à 4) a été attribué avec  Touche Fonction] (P. 218) cessent de s'appliquer lorsque vous effectuez les actions suivantes :

- Éteindre l'appareil photo
- Tourner la molette de choix du mode sur un autre réglage
- Appuyer sur le bouton **MENU** pendant la prise de vue
- Effectuer une réinitialisation
- Enregistrer ou rappeler des réglages personnalisés

Enregistrement de vidéos

- ⓘ Pendant l'enregistrement de vidéos, utilisez une carte SD compatible avec une classe de vitesse SD de 10 ou plus.
- ⓘ Utilisez une carte UHS-II ou UHS-I avec une classe de vitesse UHS de 3 ou plus si :
une résolution vidéo de [4K] ou [C4K] est sélectionnée dans le menu [⏏⏏⏏] ou une compensation du mouvement de [A-I] (All-Intra) est sélectionnée dans le menu [⏏⏏⏏]

Enregistrement de vidéos en mode Vidéo (⏏)

PASMB ⏏

Tournez la molette de choix du mode sur ⏏ (mode Vidéo) pour enregistrer des vidéos en utilisant les effets disponibles dans les modes **P**, **A**, **S** et **M** (P. 62).

1 Faites pivoter la molette de sélection du mode sur ⏏.

2 Appuyez sur le bouton ⏏ pour commencer l'enregistrement.

- Aucun bip sonore n'est émis lorsque l'appareil photo fait une mise au point en mode Vidéo.
- La vidéo en cours d'enregistrement est affichée à l'écran.
- Quand vous regardez dans le viseur, la vidéo en cours d'enregistrement est affichée dans le viseur.
- Un cadre rouge est affiché pendant l'enregistrement vidéo (P. 191).
- Vous pouvez modifier l'emplacement de la mise au point en touchant l'écran pendant l'enregistrement.
- L'appareil photo démarre le décompte d'enregistrement et affiche la durée d'enregistrement.

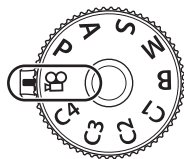

3 Appuyez de nouveau sur le bouton ⏏ pour arrêter l'enregistrement.









- ⓘ Lorsque l'appareil photo est utilisé en continu pendant une longue période, la température du capteur d'image augmente et il se peut que du bruit et des tâches de couleur apparaissent à l'écran. Lorsque cela se produit, éteignez l'appareil photo et attendez qu'il refroidisse. Le bruit et les tâches de couleur sont plus fréquents lorsque la sensibilité ISO est élevée. Si la température du capteur augmente encore, l'appareil photo s'éteint automatiquement.
- ⓘ Lorsque vous utilisez un objectif Four Thirds, l'AF ne fonctionne pas pendant l'enregistrement de vidéos.
- ⓘ Lorsque l'enregistrement vidéo ultra-rapide est sélectionné pour [⏏⏏⏏], les vidéos prises avec [i-Enhance] ou un filtre artistique sélectionné pour le mode Image sont enregistrées en mode [Naturel].
- ⓘ Le son des opérations tactiles et des boutons peut figurer sur l'enregistrement.
- ⓘ Les capteurs d'image CMOS du type utilisés dans l'appareil photo génèrent un effet dit de « volet roulant » pouvant provoquer des distorsions sur les images d'objets en mouvement. Cette distorsion est un phénomène se produisant sur les images de sujets se déplaçant rapidement ou si vous bougez l'appareil photo pendant la prise de vue. Elle est particulièrement visible sur les images prises avec des longueurs focales longues.
- ⓘ Si vous utilisez une carte SDXC, vous pouvez enregistrer des vidéos allant jusqu'à 3 heures. Les vidéos de plus de 3 heures sont enregistrées sur plusieurs fichiers (en fonction des conditions de prise de vue, l'appareil photo peut commencer l'enregistrement sur un nouveau fichier avant d'avoir atteint la limite de 3 heures).
- ⓘ Si vous utilisez une carte SD/SDHC, les vidéos de plus de 4 Go sont enregistrées sur plusieurs fichiers (en fonction des conditions de prise de vue, l'appareil photo peut commencer l'enregistrement sur un nouveau fichier avant d'avoir atteint la limite de 4 Go).



- 👉 Vous pouvez également commencer à enregistrer des vidéos en appuyant sur le déclencheur. 📷 « Enregistrement d'une vidéo en utilisant le déclencheur (Fonct. déclencheur) » (P. 227)
- 👉 Les fichiers vidéo divisés peuvent être lus comme une seule vidéo. 📷 « Lecture de vidéos distinctes » (P. 196)

■ Choisir un mode d'exposition (Mode (Modes d'exposition vidéo))

PASMB 

Vous pouvez créer des vidéos utilisant les effets disponibles dans les modes **P**, **A**, **S** et **M**.

- 1 Appuyez sur le bouton **MENU** pour afficher les menus.
- 2 Sélectionnez l'onglet  avec la molette avant.
- 3 Sélectionnez [1. Réglages de base/Qualité d'image] à l'aide des boutons  ou de la molette arrière.
- 4 Sélectionnez [Mode ] avec les boutons   puis appuyez sur le bouton .
- 5 Sélectionnez le mode de votre choix avec les boutons   puis appuyez sur le bouton .

P	Une ouverture optimale est définie automatiquement en fonction de la luminosité du sujet. Utilisez la molette avant ou arrière pour régler la compensation de l'exposition.
A	La représentation du fond est modifiée en réglant l'ouverture. Utilisez la molette avant pour régler la compensation de l'exposition et la molette arrière pour régler l'ouverture.
S	La vitesse d'obturation affecte la manière dont le sujet est représenté. Utilisez la molette avant pour régler la compensation de l'exposition et la molette arrière pour régler la vitesse d'obturation. La vitesse d'obturation peut être définie sur des valeurs comprises entre 1/24 s et 1/32000 s.
M	Réglez librement l'ouverture et la vitesse d'obturation. Utilisez la molette avant pour sélectionner la valeur d'ouverture et la molette arrière pour sélectionner la vitesse d'obturation. <ul style="list-style-type: none"> • Choisissez des vitesses d'obturation comprises entre 1/24 et 1/32000 s. Les valeurs de ISO 200–12800 sont disponibles en utilisant les options de commande de sensibilité manuelle [ ISO]. • L'écran montre la différence entre l'exposition produite par l'ouverture sélectionnée et la vitesse d'obturation, ainsi que l'exposition optimale mesurée par l'appareil photo. L'écran clignote si la différence dépasse ± 3 EV. • L'option choisie pour [ M ISO-A maxi./défaut] (P. 118) prend effet.

- 👉 La valeur minimale de la vitesse d'obturation change en fonction de la fréquence d'image du mode d'enregistrement vidéo.

- 6 Appuyez sur le bouton **MENU** pour quitter les menus.

- 👉 Vous pouvez également régler le [Mode ] à partir du super panneau de commande.
 - 📷 « Le super panneau de commande/super panneau de commande LV » (P. 71)

Enregistrement de vidéos dans les modes de prise de photos

Les vidéos peuvent être enregistrées dans le mode Programme EA même lorsque la molette de mode n'est pas en position .

- ⓘ La fonction [●REC] doit être attribuée à un bouton avec [📷 Touche Fonction] (P. 218).
- ⓘ La cible AF prend la forme sélectionnée pour le mode Vidéo (P. 61). Choisissez  (mode Vidéo) avec la molette de choix du mode puis choisissez la forme de la cible dans l'écran de sélection de la cible AF (P. 80).

1 Appuyez sur le bouton auquel la fonction [●REC] a été attribuée pour commencer l'enregistrement.

- Pendant l'enregistrement, les éléments suivants sont affichés à l'écran : « ●REC », la durée de l'enregistrement et un cadre rouge (P. 191).
- Quand vous regardez dans le viseur, la vidéo en cours d'enregistrement est affichée dans le viseur.
- Vous pouvez modifier l'emplacement de la mise au point en touchant l'écran pendant l'enregistrement.

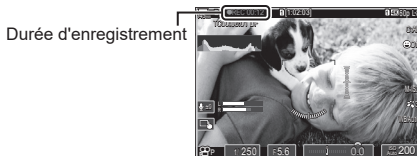





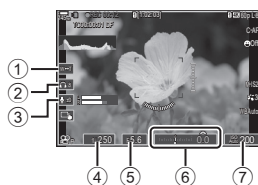

2 Appuyez une nouvelle fois sur le bouton pour terminer l'enregistrement.

- « ●REC », la durée de l'enregistrement et le cadre rouge (P. 191) disparaissent lorsque vous arrêtez l'enregistrement.
- ⓘ Même si vous appuyez sur un bouton auquel la fonction [●REC] a été attribuée, vous ne pouvez pas enregistrer de vidéos dans les cas suivants :
- Pendant une exposition multiple (la photographie fixe s'arrête également), alors que le déclencheur est enfoncé à mi-course, pendant la prise de vue séquentielle, par intervalles, la compensation trapézoïdale ou la correction Fisheye, ou lorsque le filtre ND en direct est utilisé

Vous pouvez éviter que l'appareil photo enregistre les sons de fonctionnement dus aux opérations effectuées sur l'appareil photo pendant la prise de vue. Une fois que vous avez touché un élément, touchez les flèches affichées pour sélectionner les réglages.



① zoom motorisé	Effectue un zoom avant ou arrière avec les objectifs à zoom motorisé.
② volume des écouteurs	Règle le volume lorsque vous utilisez des écouteurs.
③ niveau d'enregistrement	Choisissez le niveau d'enregistrement.
④ vitesse d'obturation	Règle la vitesse d'obturation lorsque [S] (priorité obturateur EA) ou [M] (manuel) est sélectionné dans [Mode ] (mode d'exposition vidéo) (P. 62).
⑤ ouverture	Règle l'ouverture lorsque [A] (priorité ouverture EA) ou [M] (manuel) est sélectionné dans [Mode ] (mode d'exposition vidéo) (P. 62).
⑥ compensation de l'exposition	Règle la compensation de l'exposition. Si [M] est sélectionné dans [Mode ] (mode d'exposition vidéo) (P. 62), la compensation de l'exposition est disponible lorsque [Auto] est sélectionné dans [ ISO] (P. 117).
⑦ Sensibilité ISO 	Règle [ISO ] (P. 117). Cette option est disponible lorsque [M] est sélectionné dans [Mode ] (mode d'exposition vidéo) (P. 62).

① Les commandes silencieuses ne sont pas disponibles pendant l'enregistrement vidéo ultra-rapide (P. 146).

 Vous pouvez configurer l'appareil photo afin de pouvoir utiliser les commandes silencieuses de l'écran tactile également pendant la photographie fixe.

 « Configuration de nParamètres d'info » (P. 241)

Ce que vous pouvez faire avec les menus

Outre les options de prise de vue et de lecture, les menus comportent des options vous permettant de personnaliser l'utilisation et l'affichage de l'appareil photo, et de le régler. Divers onglets représentent les fonctions triées par catégories, et les fonctions associées figurent dans chaque page.

Pour plus d'informations à propos des catégories d'onglets et des fonctions à chaque page, voir « Réglages par défaut » (P. 323).

Comment utiliser les menus

- Molette avant : sélection des onglets.
 ◀▶/Molette arrière : sélection des pages.
 ▲▼ : déplacement du curseur.
 Bouton **OK** : confirmation du réglage/passage à l'écran suivant.
 Bouton **MENU** : annulation/retour à l'écran précédent.

Dans l'explication suivante, la fonction [AE BKT] est prise en exemple.

- 1** Appuyez sur le bouton **MENU** pour afficher les menus.

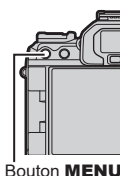

Bouton **MENU**

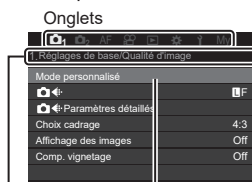

Curseur

Titre de la page, guide de page

- 2** Utilisez la molette avant pour sélectionner l'onglet de votre choix.

- La fonction [AE BKT] figure dans l'onglet **2**. Tournez la molette avant pour sélectionner l'onglet **2**.

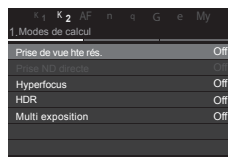

- 3 Utilisez les boutons \triangleleft \triangleright ou la molette arrière pour sélectionner la page souhaitée.
- La fonction [AE BKT] se trouve à la 3ème page : [3. Bracketing]. Utilisez les boutons \triangleleft \triangleright ou la molette arrière pour sélectionner la page [3. Bracketing].

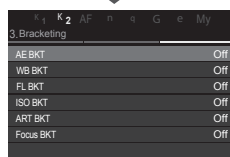
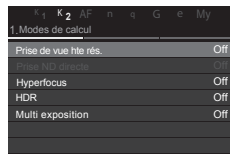

- 4 Utilisez les boutons \triangle ∇ pour sélectionner [AE BKT] puis appuyez sur le bouton \odot .

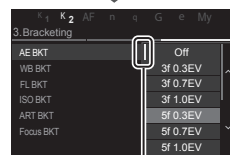
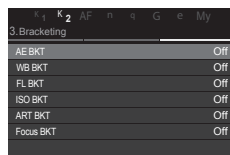

Apparaît à côté de l'option sélectionnée.

- 5 Utilisez \triangle ∇ pour sélectionner une option puis appuyez sur le bouton \odot .
- Le réglage est confirmé.
 - Appuyez sur le bouton **MENU** pour fermer le menu.
 - La procédure à suivre après avoir sélectionné un élément et appuyé sur le bouton \odot varie en fonction de l'élément de menu.
 - Certains éléments de menu nécessitent des réglages supplémentaires après avoir sélectionné une option à l'étape 5. Consultez l'explication de chaque fonction pour savoir comment les utiliser.

Dans ce manuel, la procédure de sélection des éléments de menu est indiquée de la manière suivante.

Menu	MENU \Rightarrow \odot_2 \Rightarrow 3. Bracketing \Rightarrow AE BKT
------	--

- \odot Vous pouvez utiliser le multi-sélecteur à la place des boutons \triangle ∇ \triangleleft \triangleright pour naviguer dans les menus.
- \odot Pour annuler une action, appuyez sur le bouton **MENU**.
- \odot Pour obtenir des informations sur chaque fonction de menu et ses réglages par défaut, voir « Réglages par défaut » (P. 323).

■ Affichage de la description d'un élément de menu

Lorsque vous appuyez sur le bouton **INFO** alors qu'un élément de menu est sélectionné, la description du menu s'affiche.



■ Éléments grisés

Lorsqu'un élément n'est pas disponible dans l'état actuel de l'appareil photo ou à cause des autres réglages, il apparaît grisé.

Si vous appuyez sur le bouton **OK** alors que vous avez sélectionné un élément grisé, la raison pour laquelle il n'est pas disponible s'affiche.

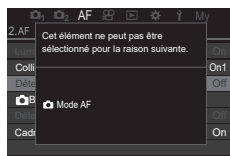
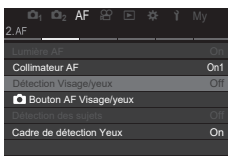

4 Réglages de prise de vue

Comment modifier les réglages de la prise de vue (Touches Fonction directe/Super panneau de commande)

L'appareil photo propose de nombreuses fonctions relatives à la photographie. Selon leur fréquence d'utilisation, vous pouvez accéder aux réglages via des boutons ou des icônes sur l'écran.





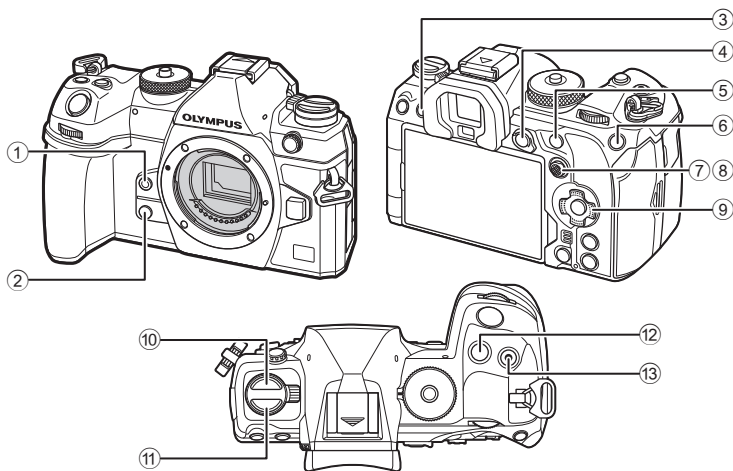







Touches Fonction directe

Les fonctions photographiques fréquemment utilisées sont attribuées à des boutons. Elles sont appelées « Touches Fonction directe ». Les boutons auxquels des fonctions peuvent être attribuées sont indiqués ci-après.













Plusieurs rôles peuvent être attribués aux boutons, à l'exception de ⑩ (bouton) et de ⑪ (bouton **AF**). « Modification des rôles des boutons (Réglages de bouton) » (P. 218)

■ Touches Fonction directe pendant la prise de vue

Touche Fonction directe	Fonction attribuée	
① Bouton 	Balance des blancs en une touche	P. 156
② Bouton 	Prévisu.	P. 235
③ Bouton  (LV)	Sélection de l'affichage (écran/viseur)	P. 39
④ Bouton AEL	AEL	P. 113
⑤ Bouton AF-ON	AF-ON	P. 86, 87
⑥ Bouton ISO	Sensibilité ISO	P. 117
⑦ Multi-sélecteur 	[:::] (position cible AF)	P. 79
⑧ Multi-sélecteur 	Off*	-
⑨ Pavé fléché (Δ ▽ ◀ ▶)	Off*	-
⑩ Bouton   	Prise de vue séquentielle/retardateur/flash	P. 124, 130
⑪ Bouton AF 	Mode AF/de mesure	P. 75, 113
⑫ Bouton 	Compensation de l'exposition	P. 110
⑬ Bouton  	Prise de vue hte rés.	P. 161

* Aucune fonction n'est attribuée par défaut.

■ Touches Fonction directe pendant l'enregistrement vidéo

Touche Fonction directe	Fonction attribuée	
① Bouton 	Intensification	P. 156
② Bouton 	Gros plan	P. 83
③ Bouton  (LV)	Sélection de l'affichage (écran/viseur)	P. 39
④ Bouton AEL	AEL	P. 113
⑤ Bouton AF-ON	AF-ON	P. 86, 87
⑥ Bouton ISO	Sensibilité ISO	P. 117
⑦ Multi-sélecteur 	[:::] (position cible AF)	P. 79
⑧ Multi-sélecteur 	Off*	-
⑨ Pavé fléché (Δ ▽ ◀ ▶)	Off*	-
⑩ Bouton AF 	Mode AF/de mesure	P. 75, 113
⑫ Bouton 	Compensation de l'exposition	P. 110
⑬ Bouton  	Enregistrement vidéo	P. 61

* Aucune fonction n'est attribuée par défaut.

Pour plus d'informations sur la manière dont fonctionnent les touches Fonction directe, consultez la page décrivant chaque fonction.

Cette section explique comment procéder lorsqu'un menu de sélection est affiché, en prenant pour exemple [Mode AF].

1 Appuyez sur le bouton de la fonction que vous voulez utiliser.

- Appuyez sur le bouton **AF** 
- Un menu de sélection apparaît.

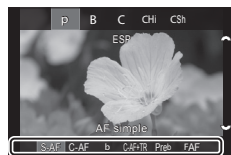

Menu de sélection

2 Faites tourner la molette avant/arrière pour sélectionner un réglage.

- Vous pouvez également utiliser les boutons Δ ∇ \triangleleft \triangleright . Si des valeurs de réglage apparaissent en haut et en bas de l'affichage lorsque vous appuyez sur le bouton à l'étape 1, utilisez les boutons suivants.
 Δ ∇ : pour sélectionner les éléments affichés dans la partie supérieure.
 \triangleleft \triangleright : pour sélectionner les éléments affichés dans la partie inférieure.
- Dans cet exemple, tournez la molette arrière sur le réglage [Mode AF].
- Appuyez sur le déclencheur à mi-course pour revenir à l'affichage de la prise de vue.
- Vous pouvez également rétablir l'affichage de la prise de vue en appuyant sur le bouton que vous avez utilisé à l'étape 1.
- Pour certaines fonctions, d'autres réglages détaillés sont disponibles une fois que vous avez sélectionné le réglage à l'étape 2. Pour plus d'informations concernant la manière de procéder, consultez la description de chaque fonction.

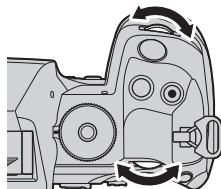

Dans ce manuel, la procédure de modification des réglages à l'aide d'une touche Fonction directe est indiquée de la manière suivante.

Bouton	Bouton AF  ➔ 
--------	--

Modification rapide du réglage en maintenant le bouton enfoncé

Certains réglages peuvent être modifiés en tournant la molette avant/arrière et en maintenant enfoncé le bouton de la fonction.

L'écran de réglage se ferme lorsque vous relâchez le bouton.

Le super panneau de commande/super panneau de commande LV

Le super panneau de commande/super panneau de commande LV répertorie les réglages de prise de vue et leurs valeurs actuelles. Utilisez le super panneau de commande pour le cadrage de prises de vue sur le viseur et le super panneau de commande LV pour le cadrage de prises de vue dans l'écran (« Live View »).

- En mode de prise de vue, le bouton  (LV) permet de basculer entre la photographie au viseur et la photographie Live View.

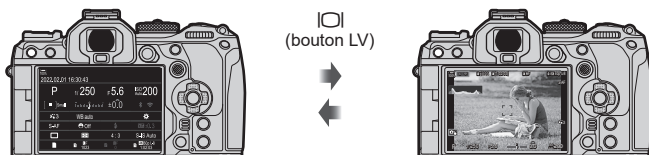

Photographie au viseur (l'écran s'éteint tandis que le viseur est allumé)

Photographie Live View

Super panneau de commande (photographie au viseur)

Lorsque vous cadrez des sujets dans le viseur, le super panneau de commande LV est toujours affiché à l'écran. Appuyez sur le bouton  pour activer le curseur.

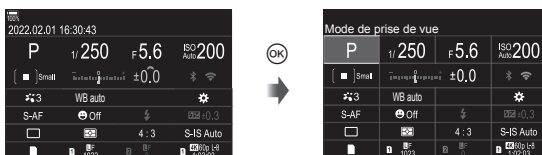

Super panneau de commande LV (photographie Live View)

Pour afficher le super panneau de commande LV à l'écran, appuyez sur le bouton  pendant la vue en direct.



Cette section explique comment utiliser le super panneau de commande/le super panneau de commande LV, en prenant [Détection Visage/yeux] pour exemple.

1 Appuyez sur le bouton .

- Si vous appuyez sur le bouton pendant la vue en direct, le super panneau de commande LV s'affiche à l'écran.
- Le dernier réglage utilisé est surligné.

Curseur



2 Sélectionnez un élément avec les boutons Δ ∇ \leftarrow \rightarrow .

- Le réglage sélectionné est surligné.
- Vous pouvez également sélectionner des éléments en les touchant sur l'écran.



Le nom de la fonction sélectionnée apparaît.

3 Faites tourner la molette avant/arrière pour changer le réglage surligné.

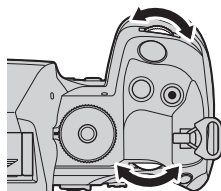

- Appuyez sur le déclencheur à mi-course pour enregistrer le réglage actuel et revenir à l'affichage de la prise de vue.

Dans ce manuel, la procédure de modification des réglages à l'aide d'une touche Fonction directe est indiquée de la manière suivante.

Super panneau de commande	OK ➔ Détection Visage/yeux
---------------------------	----------------------------

Options additionnelles

Appuyez sur le bouton **OK** à l'étape 2 pour afficher les options pour le réglage surligné. Dans certains cas, des options additionnelles peuvent être configurées.

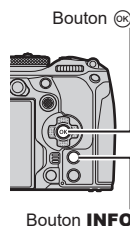

Super panneau de commande LV/super panneau de commande



Affichage du menu de sélection

INFO



Affichage du réglage détaillé

■ Réglages disponibles dans le super panneau de commande/super panneau de commande LV

Mode de prise de vue

Super panneau de commande LV



- ① Nom de l'option actuellement sélectionnée
- ② Vitesse d'obturationP. 45, 49
- ③ Mode de prise de vueP. 45
- ④ Compensation de l'expositionP. 110
- ⑤ Cible AFP. 80
- ⑥ Balance des blancsP. 154
- ⑦ Mode ImageP. 149
- ⑧ Mode AFP. 75
- ⑨ Mode Mouvement (prise de vue séquentielle/retardateur).....P. 130
- ⑩ Valeur d'ouvertureP. 45, 47
- ⑪ Sensibilité ISOP. 117
- ⑫ Wi-Fi/BluetoothP. 271
- ⑬ Température chromatiqueP. 154

Super panneau de commande

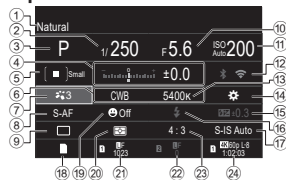

- ⑭ Attribution de touche de fonctionP. 218
- ⑮ Sortie du flash manuelP. 128
- ⑯ Mode FlashP. 124
- ⑰ StabilisateurP. 140
- ⑱ Options de stockageP. 253
- ⑲ Détection Visage/yeuxP. 91
- ⑳ Mode MesureP. 113
- ㉑ Emplacement 1 : Qualité d'image, nombre de photos pouvant être stockéP. 144
- ㉒ Emplacement 2 : Qualité d'image, nombre de photos pouvant être stockéP. 144
- ㉓ Rapport hauteur-largeurP. 148
- ㉔ Qualité d'image, Durée d'enregistrement disponibleP. 145

Mode Enregistrement vidéo

Super panneau de commande LV



- | | | | | | |
|---|---|--------|-----------------|---|--------|
| ① | Nom de l'option actuellement sélectionnée | ⑪ | Sensibilité ISO | P. 117 | |
| ② | Vitesse d'obturation | P. 62 | ⑫ | Wi-Fi/Bluetooth | P. 271 |
| ③ | Mode (mode d'exposition vidéo) | P. 62 | ⑬ | Température chromatique | P. 154 |
| ④ | Compensation de l'exposition | P. 110 | ⑭ | Attribution de touche de fonction | P. 218 |
| ⑤ | Cible AF | P. 80 | ⑮ | Qualité d'image , Durée d'enregistrement disponible | P. 145 |
| ⑥ | Balance des blancs | P. 154 | ⑯ | Stabilisateur | P. 140 |
| ⑦ | Mode Image | P. 149 | ⑰ | Volume des écouteurs | P. 64 |
| ⑧ | Mode AF | P. 75 | ⑱ | Détection Visage/yeux | P. 91 |
| ⑨ | Niveau d'enregistrement du son | P. 64 | ⑲ | Mesure du niveau d'enregistrement | P. 64 |
| ⑩ | Valeur d'ouverture | P. 62 | | | |

Fonctions de base pour la mise au point



Choix d'un mode de mise au point (Mode AF / Mode AF)





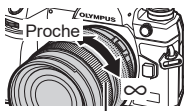



PASMB

Vous pouvez choisir une méthode de mise au point (mode de mise au point).











Bouton	Bouton AF ➔
Super panneau de commande	➔ Mode AF / Mode AF
Menu	MENU ➔ AF ➔ 1. AF ➔ Mode AF MENU ➔ AF ➔ 4. AF vidéo ➔ Mode AF

S-AF (AF simple)	L'appareil photo fait la mise au point une fois lorsque vous appuyez sur le déclencheur à mi-course ou lorsque le bouton AF-ON est utilisé. Lorsque la mise au point est verrouillée en mode Photographie fixe, un bip sonore est émis et le témoin de confirmation d'AF et le témoin de cible AF sont allumés. Lorsque la mise au point est verrouillée en mode d'enregistrement vidéo, le témoin de confirmation d'AF et la cible AF sont allumés. Ce mode convient pour prendre des photos de sujets fixes ou de sujets ayant un mouvement limité.
C-AF (AF continu)	En mode de prise de vue, l'appareil photo répète la mesure de la distance entre le sujet et l'appareil photo en faisant la mise au point tant que le déclencheur reste enfoncé à mi-course ou que le bouton AF-ON est enfoncé. Une fois le sujet mis au point, le témoin de confirmation d'AF s'allume à l'écran et le bip sonore est émis la première fois que la mise au point est verrouillée. En mode d'enregistrement vidéo, l'appareil photo répète la mise au point avant et pendant l'enregistrement. Ce mode convient lorsque la distance par rapport au sujet ne cesse de changer.
MF (Mise au point manuelle)	Cette fonction vous permet de faire une mise au point manuelle sur n'importe quel point en utilisant la bague de mise au point de l'objectif.  Bague de mise au point
S-AF MF	L'appareil photo fait la mise au point en mode S-AF. Vous pouvez régler la position de la mise au point en utilisant la bague de mise au point de l'objectif.

C-AF+TR (Suivi AF)	<p>Appuyez sur le déclencheur à mi-course ou sur le bouton AF-ON pour faire la mise au point ; l'appareil photo suit et maintient alors la mise au point sur le sujet tant que vous maintenez le bouton dans cette position. En mode d'enregistrement vidéo, l'appareil photo continue le suivi AF même si vous relâchez le bouton avant de démarrer l'enregistrement. Pour l'arrêter, appuyez sur le bouton .</p> <p>Lorsque vous démarrez l'enregistrement d'une vidéo alors que l'appareil photo suit le sujet, le suivi continue.</p> <ul style="list-style-type: none"> • La cible AF est affichée en rouge lorsque l'appareil photo ne parvient plus à suivre le sujet. Relâchez le bouton puis cadrez de nouveau le sujet et appuyez sur le déclencheur à mi-course, ou appuyez sur le bouton AF-ON. • La mise au point automatique ne fonctionne pas lorsque la cible AF est affichée en rouge, même si l'appareil photo suit le sujet. • Le suivi AF ne peut pas être utilisé avec : compensation trapézoïdale, prise de vue hte rés., cadrage de mise au point, hyperfocus, photographie par intervalles, photographie HDR, filtre ND en direct ou correction Fisheye.
PreMF (Préréglage MF)	<p>L'appareil photo effectue la mise au point sur le point focal préréglé pendant la prise de vue.</p>
 AF (Starry Sky AF) (uniquement pendant la prise de vue)	<p>Choisissez ce mode pour les photos d'étoiles dans le ciel nocturne. Appuyez sur le bouton AF-ON pour faire la mise au point sur les étoiles.  « Utilisation de Starry Sky AF » (P. 77)</p>

- ❗ [S-AF ] apparaît uniquement dans le  Mode AF. Pour régler manuellement la mise au point pendant la mise au point automatique au moment de prendre des photos, utilisez  AF+MF.  « Mises au point auto et manuelle combinées ( AF+MF) » (P. 85)
- ❗ Il se peut que l'appareil photo ne parvienne pas à faire la mise au point si le sujet est faiblement éclairé, obscurci par du brouillard ou de la fumée, ou qu'il manque de contraste.
- ❗ Lorsque vous utilisez un objectif Four Thirds, l'AF n'est pas disponible pendant l'enregistrement vidéo.
- ❗ La sélection de [Mode AF] n'est pas disponible (P. 304) lorsque la bague de mise au point de l'objectif est en position MF et que vous avez sélectionné [Activer] pour [Activation MM] (P. 108).
- 👉 Le levier **Fn** peut être utilisé pour passer rapidement en mode AF.  « Personnalisation du levier Fn (Param. levier Fn) » (P. 230)
- 👉 Vous pouvez choisir de faire la mise au point ou non lorsque vous appuyez sur le déclencheur à mi-course.  « Configuration de l'utilisation de AF avec le déclencheur ( AF avec  à mi-course) » (P. 86)

Utilisation de Starry Sky AF

- 1 Sélectionnez [AF] pour le mode AF.
- 2 Appuyez sur le bouton **AF-ON** pour initier Starry Sky AF.
 - Pour arrêter Starry Sky AF, appuyez de nouveau sur le bouton **AF-ON**.
 - Vous pouvez configurer l'appareil photo afin que Starry Sky AF démarre lorsque vous appuyez sur le déclencheur à mi-course.  « Modification des réglages de Starry Sky AF (Réglage Starry Sky AF) » (P. 88)
 - L'appareil photo affiche [Starry Sky AF est en cours] pendant Starry Sky AF. L'indicateur de mise au point () apparaît pendant environ deux secondes après la mise au point de l'appareil photo ; si l'appareil photo ne parvient pas à faire la mise au point, l'indicateur de mise au point clignote pendant environ deux secondes.
- 3 Enfoncez le déclencheur jusqu'en fin de course pour prendre la photo.
 - ⚠ L'appareil photo ne parviendra pas à faire la mise au point en cas de forte luminosité.
 - ⚠ Starry sky AF ne peut pas être utilisé avec Pro Capture.
 - ⚠ Les options [Orientation liée [:::]] (P. 101), [Réglage boucle] (P. 104), [Limiteur AF] (P. 96), [Lumière AF] (P. 100), [Détection Visage/yeux] (P. 91) et [Scanner AF] (P. 98) sont définies sur [Off] et [Taux compression] (P. 236) est défini sur [Normal].
 - ⚠ La mise au point manuelle est sélectionnée lorsqu'un objectif Four Thirds est fixé.
 - ⚠ Starry sky AF est disponible avec les objectifs Micro Four Thirds fabriqués par OM Digital Solutions ou OLYMPUS. Elle ne peut toutefois pas être utilisée avec les objectifs dont l'ouverture maximale est supérieure à f/5.6. Pour plus d'informations, rendez-vous sur notre site Web.
 - 🔧 L'élément [Réglage Starry Sky AF] (P. 88) offre le choix entre [Précision] et [Vitesse]. Installez l'appareil photo sur un trépied avant de prendre des photos lorsque vous avez sélectionné [Précision].
 - 🔧 Les modes cible AF (P. 80) possibles sont limités à []Petit, []Moyen et []Grand.
 - 🔧 L'appareil photo fait automatiquement la mise au point sur l'infini lorsque Starry Sky AF est sélectionné.
 - 🔧 Si [Active] est sélectionné pour [Priorité], l'obturateur peut être déclenché même si le sujet n'est pas mis au point.

Réglage d'une position de mise au point pour Pre **MF**





- 1 Sélectionnez [Pre **MF**] avec le bouton **AF**  puis appuyez sur le bouton **INFO**.
- 2 Appuyez sur le déclencheur à mi-course pour faire la mise au point.
 - La mise au point peut être ajustée en tournant la bague de mise au point.
- 3 Appuyez sur le bouton **OK**.

 La distance pour le point focal préréglé peut être définie avec [Préréglage Dist. MF] (P. 108).

 L'appareil photo fait également la mise au point sur la distance prédéfinie :

- lorsqu'il est mis en marche et
- lorsque vous quittez les menus et revenez à l'écran de prise de vue.

Réglage manuel de la mise au point pendant la mise au point automatique

- Avant de continuer, sélectionnez [Active] pour  AF+MF] (P. 85). **MF** s'affiche dans les modes [S-AF], [C-AF], [C-AF+TR] et [AF].
- 1 Choisissez un mode de mise au point portant l'icône **MF** (P. 75).
 - Pour l'enregistrement vidéo, choisissez [S-AF **MF**].
 - 2 Enfoncez le déclencheur à mi-course pour faire la mise au point pendant la mise au point automatique.
 - En mode [AF **MF**], appuyez sur le bouton **AF-ON** pour initier Starry Sky AF.
 - 3 En maintenant le déclencheur appuyé à mi-course, tournez la bague de mise au point pour ajuster manuellement la mise au point.
 - Pour ajuster la mise au point à l'aide de la mise au point auto, relâchez le déclencheur puis appuyez de nouveau dessus à mi-course.
 - Le réglage de la mise au point manuelle pendant la mise au point auto n'est pas disponible en mode [AF **MF**].
 - Le réglage de la mise au point manuelle pendant la mise au point auto est disponible via la bague de mise au point sur les objectifs M.ZUIKO PRO (Micro Four Thirds PRO). Pour obtenir des informations sur d'autres objectifs, consultez notre site Web.
 - 4 Enfoncez le déclencheur jusqu'en fin de course pour prendre la photo.

Le cadre indiquant l'emplacement du point focal est appelé « cible AF ». Vous pouvez positionner la cible sur votre sujet. Par défaut, le multi-sélecteur est utilisé pour positionner la cible AF.

- 1 Utilisez le multi-sélecteur pour positionner la cible AF.

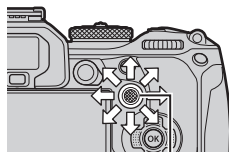

Multi-sélecteur

- La cible AF s'affiche au début de l'opération.
- Pour sélectionner la cible AF centrale, appuyez sur le multi-sélecteur ou maintenez enfoncé le bouton **OK**.
- Vous pouvez déterminer si la sélection de la cible AF peut « est renvoyée » dans l'écran (P. 104).



Cible AF

- 2 Prenez des photos.



- L'écran de sélection de la cible AF disparaît du moniteur lorsque vous appuyez sur le déclencheur à mi-course.
- Le cadre de mise au point auto apparaît à la place de la cible AF sélectionnée.

 Vous pouvez repositionner la cible AF au cours de la mise au point lorsque [C-AF] ou [C-AF **MF**] est sélectionné en mode de photographie fixe.

 Vous pouvez également repositionner la cible AF pendant un enregistrement vidéo.

 La taille et le nombre de cibles AF changent en fonction des réglages de prise de vue.

 Lorsque vous avez sélectionné [Active] pour [Pavé de ciblage AF] (P. 105), vous pouvez repositionner la cible AF à l'aide des commandes tactiles du moniteur en cadrant votre sujet dans le viseur.





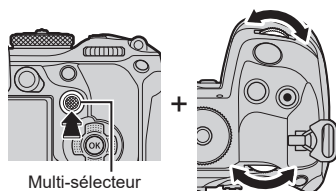

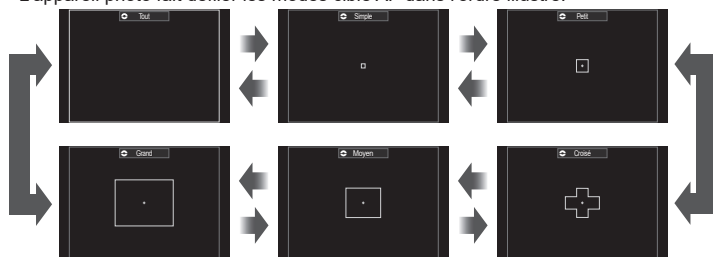

Bouton	 (maintenu enfoncé) et 
Super panneau de commande	 ➔ Mode cible AF

- 1 Maintenez le multi-sélecteur enfoncé tout en tournant la molette avant ou arrière.



- L'appareil photo fait défiler les modes cible AF dans l'ordre illustré.



- Les seules options disponibles lorsque  AF est sélectionné sont []Petit, []Moyen et []Grand.
- Les seules options disponibles pendant l'enregistrement vidéo sont []Petit, []Moyen, []Grand et []Tout.
- Les modes de cible AF à afficher peuvent être sélectionnés dans  Réglages mode cible AF (P. 82).

Tout

L'appareil photo choisit la cible utilisée pour la mise au point parmi toutes les cibles disponibles.

- L'appareil photo choisit entre 1053 (39 × 27) cibles en mode de photographie fixe et entre 741 (39 × 19) cibles en mode vidéo.

[] Simple

Sélectionnez une cible de mise au point unique.

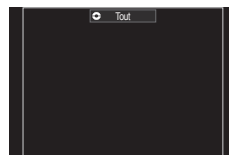

[=] Petit

Sélectionnez un petit groupe de cibles. L'appareil photo choisit la cible utilisée pour la mise au point parmi les cibles du groupe sélectionné.

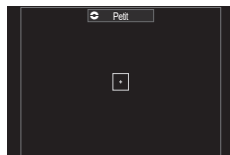
**[#] Croisé**

Sélectionnez un groupe de cibles, organisées en forme de croix. L'appareil photo choisit la cible utilisée pour la mise au point parmi les cibles du groupe sélectionné.

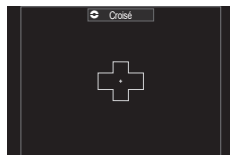
**[■] Moyen**

Sélectionnez un groupe de cibles de taille moyenne. L'appareil photo choisit la cible utilisée pour la mise au point parmi les cibles du groupe sélectionné.

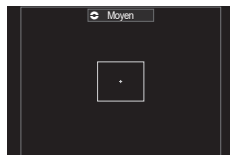
**[■■] Grand**

Sélectionnez un grand groupe de cibles. L'appareil photo choisit la cible utilisée pour la mise au point parmi les cibles du groupe sélectionné.

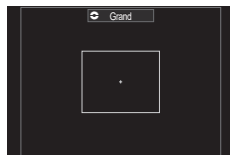
**Cible personnalisée [■■] C1 - [■■] C4**

Vous pouvez modifier la taille de la cible AF ainsi que son incrément (distance à laquelle elle bouge à chaque déplacement). Les modes de cible personnalisés peuvent être sélectionnés lorsqu'ils portent une coche (✓) dans [Réglages mode cible AF] (P. 82).

2 Relâchez le multi-sélecteur une fois le mode voulu affiché.

- Les options du mode cible AF ne s'affichent plus.



👉 Le nombre de cibles AF disponibles peut être réduit selon les réglages de prise de vue.

👉 Vous pouvez accéder à l'écran Cible AF en appuyant sur le multi-sélecteur. Le multi-sélecteur peut être configuré en utilisant [Bouton central ] (P. 229).

👉 Vous pouvez sélectionner des modes de cible AF distincts en fonction de l'orientation de l'appareil photo. 🗨 « Touches Fonction directe » (P. 68)

👉 Les réglages de mise au point suivants peuvent être rappelés simultanément à l'aide du levier **Fn**. Des réglages distincts peuvent être attribués aux positions 1 et 2. Utilisez cette option pour ajuster rapidement les réglages en fonction des conditions de prise de vue.

[Mode AF] (P. 75), [Mode cible AF] (P. 80) et [Point cible AF] (P. 79)

Le levier **Fn** peut être configuré avec l'élément [ Fonction levier Fn] ou l'élément (P. 231) ou l'élément [ Fonction levier Fn] (P. 232).

👉 Vous pouvez ajuster les paramètres de la cible AF pour [C-AF]. 🗨 [ Priorité au centre C-AF] (P. 89)

👉 Des options distinctes peuvent être sélectionnées pour le mode de photographie fixe et de vidéo.

Réglage des options des modes de cible AF

(Réglages mode cible AF)

PASMB

Précisez les options affichées lorsque vous réglez le Mode cible AF.

Menu	MENU → AF → 5. Réglages et utilisation de la cible AF → Réglages mode cible AF
------	---

1 Sélectionnez les modes de cible AF que vous souhaitez afficher sous forme d'options et cochez (✓) chacun d'entre eux.

- Sélectionnez une option en utilisant Δ ∇ puis appuyez sur le bouton \odot pour la cocher (✓). Pour retirer la coche, appuyez de nouveau sur le bouton \odot .

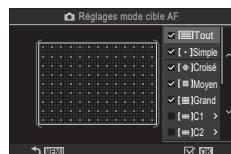



Écran Réglages mode cible AF

Tout			
Simple			
Croisé	Si vous mettez une coche (✓) à côté d'une option, elle s'affichera comme l'option de sélection de la cible AF.		
Moyen			
Grand			
C1 - C2	Si vous mettez une coche (✓) à côté d'une option, elle s'affichera comme l'option de sélection du mode de cible AF.		
	Appuyez sur \triangleright pour configurer la taille de la cible AF ainsi que son incrément (distance à laquelle elle bouge à chaque déplacement).		
	Élément	Horizontal	Vertical
	Taille	12 types (1 / 3 / 5 / 7 / 9 / 11 / 15 / 19 / 23 / 27 / 33 / 39) Pour changer, utilisez \triangleleft \triangleright ou la molette avant.	10 types (1 / 3 / 5 / 7 / 9 / 11 / 15 / 19 / 23 / 27) Pour changer, utilisez Δ ∇ ou la molette arrière.
	Position	8 types (de 1 à 8) Pour changer, utilisez \triangleleft \triangleright ou la molette avant.	5 types (de 1 à 5) Pour changer, utilisez Δ ∇ ou la molette arrière.
Appuyez sur le bouton INFO pour passer de Taille à Position.			

Vous pouvez effectuer un zoom avant pendant la prise de vue. Pour une meilleure précision pendant la mise au point, effectuez un zoom avant sur la zone de mise au point. À des rapports de zoom plus élevés, vous pouvez utiliser la mise au point sur des zones plus petites que la cible de mise au point standard. Vous pouvez repositionner la zone de mise au point comme vous le souhaitez pendant le zoom.

Bouton	Bouton auquel  a été attribué
--------	--

 Avant de pouvoir utiliser Super AF Spot, vous devez utiliser [Réglages de bouton] (P. 218) pour attribuer [] (P. 221) à une commande de l'appareil photo.







1 Appuyez sur le bouton auquel [] (Gros plan) a été attribué.

- Le cadre de zoom s'affiche.





2 Positionnez le cadre avec le multi-sélecteur.

- Pour re-centrer le cadre, appuyez sur le multi-sélecteur ou maintenez enfoncé le bouton .
- Le cadre peut également être positionné en utilisant le pavé fléché (   .



3 Ajustez la taille du cadre de zoom pour choisir le rapport de zoom.

- Appuyez sur le bouton **INFO** et utilisez les boutons   ou la molette avant ou arrière pour ajuster la taille du cadre de zoom.
- Appuyez sur le bouton  pour accepter et quitter.

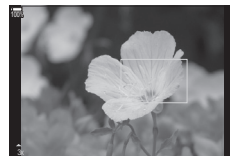

4 Appuyez de nouveau sur le bouton auquel [Q] a été attribué.

- L'appareil photo applique un zoom sur la zone sélectionnée de manière à ce qu'elle remplisse l'écran.
- Utilisez la molette avant ou arrière pour faire un zoom avant ou arrière.
- Utilisez le multi-sélecteur pour faire défiler l'écran.
- Utilisez Δ ∇ \langle \rangle pour faire défiler l'écran.
- Si le mode de prise de vue est **M** (Manuel) ou **B** (Bulb) et que l'option [ISO Auto] n'est pas sélectionnée, vous pouvez appuyer sur le bouton **INFO** pendant le zoom pour choisir l'ouverture ou la vitesse d'obturation.
- Appuyez sur le bouton **Q** pour revenir au cadre de zoom.
- Appuyez sur le bouton **OK** pour arrêter le zoom de mise au point.
- Vous pouvez également arrêter le zoom de mise au point en maintenant enfoncé le bouton **Q**.



Écran de réglage de l'exposition pour les modes **M** et **B**

- ⓘ Le zoom de mise au point ne s'applique qu'à l'écran. Les photos prises avec l'appareil photo ne sont pas affectées.
- ⓘ Zoom AF ne fonctionne pas pendant l'affichage du zoom et lorsque vous utilisez un objectif pour système Four Thirds.
- ⓘ Lorsque l'élément [Téléconvertisseur num] est [On] en mode d'enregistrement vidéo, l'appareil photo ne peut pas faire de zoom.
- 👉 Vous pouvez également prendre des photos pendant l'affichage Zoomer AF sur l'image et l'affichage Zoomer AF.
- 👉 Les commandes tactiles peuvent être utilisées pour le zoom de mise au point.
 - 👉 « Prise de vue avec opérations sur l'écran tactile » (P. 43)
- 👉 Vous pouvez configurer l'appareil photo afin de quitter le zoom de mise au point lorsque vous appuyez sur le déclencheur à mi-course pour faire la mise au point.
 - 👉 « Choix de l'opération activée par l'utilisation du déclencheur pendant le zoom Live View (Mode macro LV) » (P. 234)

Fonctions de configuration de la méthode de mise au point

Mises au point auto et manuelle combinées

(AF+MF)

PASMB

Après la mise au point effectuée avec la mise au point auto, vous pouvez régler la mise au point manuellement en maintenant le déclencheur enfoncé à mi-course et en tournant la bague de mise au point. Commutez entre la mise au point auto et manuelle à volonté ou réglez manuellement la mise au point après la mise au point auto.

La procédure varie en fonction du mode AF sélectionné.

Menu	MENU → AF → 1. AF → AF+MF
------	----------------------------

On	<p>Activez le réglage de la mise au point manuelle en mode Mise au point auto. MF s'affiche à côté de [S-AF], [C-AF], [C-AF+TR] ou [AF].</p> <ul style="list-style-type: none">Lorsque [S-AF MF] est sélectionné, vous pouvez maintenir le déclencheur enfoncé à mi-course ou maintenir le bouton AF-ON enfoncé après la mise au point avec AF simple et régler la mise au point manuellement. Vous pouvez également commuter en mise au point manuelle en tournant la bague de mise au point pendant que l'appareil photo fait la mise au point. La mise au point peut également être réglée manuellement lorsque l'obturateur est ouvert et que l'appareil est utilisé en rafale.Lorsque [C-AF MF] ou [C-AF+TR MF] est sélectionné, vous pouvez passer à la mise au point manuelle lorsque l'appareil photo est utilisé en mode AF continu et en mode Suivi AF continu. Appuyez une seconde fois sur le déclencheur à mi-course ou sur le bouton AF-ON pour ajuster la mise au point à l'aide de la mise au point auto. La mise au point peut également être réglée manuellement lorsque l'obturateur est ouvert et que l'appareil est utilisé en rafale.Lorsque [AF MF] est sélectionné, vous pouvez faire la mise au point manuellement après la mise au point auto ou avant le début de la mise au point auto.
Off	Le réglage de la mise au point manuelle est désactivé pendant la mise au point auto.

La mise au point manuelle n'est pas disponible lors de la photographie en rafale en mode [SH1] ou [ProCap SH1].

La mise au point auto avec mise au point manuelle est également disponible lorsque la mise au point auto est assignée à d'autres commandes de l'appareil photo.

« Modification des rôles des boutons (Réglages de bouton) » (P. 218)

La bague de mise au point de l'objectif peut être utilisée pour interrompre la mise au point automatique uniquement lorsque des objectifs M.ZUIKO PRO (Micro Four Thirds PRO) sont utilisés. Pour obtenir des informations sur d'autres objectifs, rendez-vous sur notre site Web.

En mode **B** (Bulb), la mise au point manuelle est commandée par l'option sélectionnée pour [Prise vue BULB/TIME] (P. 178).

Configuration de l'utilisation de AF avec le déclencheur

(AF avec \equiv à mi-course)

PASMB

Vous pouvez déterminer si l'appareil photo doit faire la mise au point lorsque vous appuyez sur le déclencheur à mi-course.

Menu	MENU \Rightarrow AF \Rightarrow 1. AF \Rightarrow AF avec \equiv à mi-course
------	--

S-AF	Réglage de l'utilisation de AF en mode AF [S-AF]. [Non] : l'appareil photo ne commence pas à utiliser AF lorsque vous enfoncez le déclencheur à mi-course. [Oui] : l'appareil photo commence l'utilisation de AF lorsque vous enfoncez le déclencheur à mi-course. Si vous appuyez sur le déclencheur à mi-course tout en appuyant sur le bouton AF-ON , la mise au point auto continue.
C-AF/C-AF+TR	Réglage de l'utilisation de AF en mode AF [C-AF] ou [C-AF+TR]. [Non] : l'appareil photo ne commence pas à utiliser AF lorsque vous enfoncez le déclencheur à mi-course. [Oui] : l'appareil photo commence l'utilisation de AF lorsque vous enfoncez le déclencheur à mi-course. Si vous appuyez sur le déclencheur à mi-course tout en appuyant sur le bouton AF-ON , la mise au point auto continue.

Mise au point auto avec le bouton AF-ON

PASMB

L'appareil photo commence l'utilisation de AF lorsque vous appuyez sur le bouton **AF-ON**. La mise au point auto s'arrête lorsque vous relâchez le bouton **AF-ON**. Si vous appuyez sur le bouton **AF-ON** alors que l'appareil photo réalise une mise au point auto suite à l'utilisation du déclencheur à mi-course, la mise au point auto continue.

Bouton	Bouton AF-ON
--------	---------------------

Si [**C-AF**] est sélectionné pour [Mode AF], l'appareil photo fonctionne en mode S-AF lorsque vous appuyez sur le bouton **AF-ON** pendant l'enregistrement vidéo. Si [**C-AF+TR**] est sélectionné, l'appareil photo réalise le suivi AF lorsque vous appuyez sur le bouton **AF-ON**.

Utilisation de la mise au point auto en mode Mise au point manuelle (AF-ON en mode MF)

PASMB 

Vous pouvez configurer l'appareil photo afin de faire la mise au point avec la mise au point auto lorsque vous appuyez sur le bouton **AF-ON**, même si le mode AF est **[MF]** ou **[Pre MF]**.

Menu	MENU ➔ AF ➔ 1. AF ➔ AF-ON en mode MF
------	---

Non	Si le mode AF est [MF] ou [Pre MF] , l'appareil photo ne fait pas le point avec la mise au point auto, même si vous appuyez sur le bouton AF-ON .
Oui	Si le mode AF est [MF] ou [Pre MF] , l'appareil photo fait le point avec la mise au point auto en mode [S-AF] même si vous appuyez sur le bouton AF-ON .

Configuration du fonctionnement de l'appareil photo lorsqu'il ne parvient pas à faire la mise au point sur le sujet (Priorité)

PASMB 

Vous pouvez déterminer si l'appareil photo doit prendre une photo lorsqu'il ne parvient pas à faire la mise au point sur le sujet avec la mise au point auto.

Menu	MENU ➔ AF ➔ 1. AF ➔ Priorité
------	--

S-AF	Réglage du fonctionnement de l'appareil photo lorsque le mode AF est [S-AF] et qu'il ne parvient pas à faire la mise au point sur le sujet avec la mise au point auto. [Off] : si l'appareil photo ne parvient pas à faire la mise au point sur le sujet avec la mise au point auto l'obturateur ne peut pas être déclenché même si vous appuyez sur le déclencheur. Si le flash est configuré pour se déclencher, l'obturateur ne peut pas être déclenché tant que le flash est chargé. [On] : l'obturateur est déclenché lorsque vous appuyez sur le déclencheur, même si l'appareil photo ne parvient pas à faire la mise au point sur le sujet avec la mise au point auto.
C-AF/C-AF+TR	Réglage du fonctionnement de l'appareil photo lorsque le mode AF est [C-AF] ou [C-AF+TR] et qu'il ne parvient pas à faire la mise au point sur le sujet avec la mise au point auto. [Off] : si l'appareil photo ne parvient pas à faire la mise au point sur le sujet avec la mise au point auto l'obturateur ne peut pas être déclenché même si vous appuyez sur le déclencheur. Si le flash est configuré pour se déclencher, l'obturateur ne peut pas être déclenché tant que le flash est chargé. [On] : l'obturateur est déclenché lorsque vous appuyez sur le déclencheur, même si l'appareil photo ne parvient pas à faire la mise au point sur le sujet avec la mise au point auto.

Modification des réglages de Starry Sky AF

(Réglage Starry Sky AF)

PASMB 

Vous pouvez configurer l'utilisation de la fonction Starry Sky AF.

Menu	MENU ➔ AF ➔ 1. AF ➔ Réglage Starry Sky AF
------	---

Priorité AF	<p>[Précision] : donnez la priorité à la précision de la mise au point par rapport à la vitesse. Utilisez un trépied.</p> <p>[Vitesse] : donnez la priorité à la vitesse de mise au point par rapport à la précision.</p>
Utilisation de l'AF	<p>[☐] : mise au point réalisée avec la mise au point auto lorsque vous appuyez sur le déclencheur à mi-course.</p> <p>[AF-ON] : mise au point réalisée avec la mise au point auto lorsque vous appuyez sur le bouton AF-ON.</p> <p>[Démarrer/Arrêter AF-ON] : la mise au point démarre lorsque vous appuyez sur le bouton AF-ON. Appuyez de nouveau pour arrêter la mise au point.</p>
Priorité	<p>[Off] :</p> <p>Si l'élément [Utilisation de l'AF] est réglé sur [☐], l'obturateur ne peut pas être déclenché même si vous enfoncez complètement le déclencheur, sauf si l'appareil photo a déjà fait la mise au point.</p> <p>Si l'élément [Utilisation de l'AF] est réglé sur [AF-ON] et que vous appuyez sur le bouton AF-ON, l'obturateur ne peut pas être déclenché même si vous enfoncez complètement le déclencheur, sauf si l'appareil photo a déjà fait la mise au point. Si le bouton AF-ON n'est pas enfoncé, vous pouvez commencer la prise de vue à tout moment en enfonçant entièrement le déclencheur.</p> <p>Si [Utilisation de l'AF] est réglé sur [Démarrer/Arrêter AF-ON] et que Starry Sky AF est en cours d'exécution, la prise de vue ne commence pas, même si vous enfoncez entièrement le déclencheur.</p> <p>Si Starry Sky AF n'est pas en cours d'exécution, vous pouvez commencer la prise de vue à tout moment en enfonçant entièrement le déclencheur.</p> <p>[On] :</p> <p>La prise de vue démarre lorsque vous enfoncez entièrement le déclencheur, quel que soit le réglage de [Utilisation de l'AF].</p>

Fonctions de personnalisation de l'utilisation de l'AF en fonction du sujet

Priorité sur la cible au centre C-AF (Priorité au centre C-AF)

PASMB 

Lors de la mise au point utilisant le groupe cible AF en mode [C-AF] et [C-AF MF], l'appareil photo mettra toujours la priorité sur la cible centrale dans le groupe sélectionné pour une série répétée d'opérations de mise au point. L'appareil photo fera la mise au point sur les cibles environnantes dans le groupe de mise au point sélectionné uniquement s'il n'est pas en mesure de faire la mise au point sur la cible centrale. Cette option vous aide à suivre des sujets qui bougent rapidement mais de manière relativement prévisible. La priorité au centre est recommandée dans la plupart des situations.

Menu **MENU** ➔ **AF** ➔ 3. AF ➔  Priorité au centre C-AF

1 Sélectionnez un mode de cible AF dans lequel l'appareil photo donne toujours la priorité à la cible centrale pour un nombre répété d'opérations de mise au point et cochez-le (✔).

- Sélectionnez une option en utilisant Δ ∇ puis appuyez sur le bouton \odot pour la cocher (✔).
Pour retirer la coche, appuyez de nouveau sur le bouton \odot .

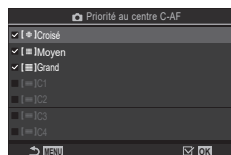

Écran du réglage

 Priorité au centre C-AF

[#] Crosé	Si vous cochez (✔) une option, l'appareil photo donne toujours la priorité à la cible centrale pour un nombre répété d'opérations de mise au point lorsque le mode de cible AF est utilisé.
[#] Moyen	
[#] Grand	
[#] C1 - [#] C4	

⚠ Vous ne pouvez cocher [#] C1 - [#] C4 (✔) que si la [Taille] horizontale ou verticale spécifiée dans  Réglages mode cible AF (P. 82) est supérieure ou égale à 5.

Sensibilité du suivi C-AF (📷 Sensibilité C-AF / 📷 Sensibilité C-AF)

PASMB 📷

Choisissez la vitesse à laquelle l'appareil photo répond aux modifications de distance par rapport au sujet au cours de la mise au point lorsque [C-AF], [C-AF MF], [C-AF+TR] ou [C-AF+TR MF] est sélectionné pour [📷 Mode AF], ou lorsque [C-AF] ou [C-AF+TR] est sélectionné pour [📷 Mode AF]. Cela peut aider à suivre avec la mise au point auto un sujet se déplaçant rapidement ou empêcher l'appareil photo de refaire la mise au point lorsqu'un objet passe entre le sujet et l'appareil photo.

Menu	MENU ➔ AF ➔ 1. AF ➔ 📷 Sensibilité C-AF MENU ➔ AF ➔ 4. AF vidéo ➔ 📷 Sensibilité C-AF
------	--

- Choisissez entre cinq niveaux ((📷 Sensibilité C-AF)) / trois niveaux ((📷 Sensibilité C-AF)) de sensibilité du suivi.
- Plus la valeur est haute, plus la sensibilité est élevée. Choisissez des valeurs positives pour des sujets qui entrent soudainement dans le cadre, qui s'éloignent rapidement de l'appareil photo, ou qui changent de vitesse ou s'arrêtent brusquement tout en se déplaçant vers l'appareil photo ou en s'éloignant de l'appareil photo.
- Plus la valeur est faible, plus la sensibilité est basse. Choisissez des valeurs négatives pour empêcher l'appareil photo de refaire la mise au point lorsque le sujet est brièvement obscurci par d'autres objets ou pour empêcher l'appareil photo de faire la mise au point sur l'arrière-plan lorsque vous ne parvenez pas à maintenir le sujet dans la cible AF.

Vitesse de mise au point C-AF (📷 Vitesse C-AF)

PASMB 📷

Choisissez la vitesse à laquelle l'appareil photo répond aux modifications de distance par rapport au sujet lorsque le mode de mise au point [C-AF] ou [C-AF+TR] est sélectionné. Cela peut permettre de régler le temps que prend l'appareil photo pour ajuster la mise au point, par exemple lorsque le sujet change.

Menu	MENU ➔ AF ➔ 4. AF vidéo ➔ 📷 Vitesse C-AF
------	--

- Choisissez parmi trois niveaux de vitesse de mise au point.
- L'ajustement de la mise au point est plus rapide à +1 et plus lent à -1. Choisissez -1 pour ajuster la mise au point lentement lorsque vous passez à un nouveau sujet.

Priorité Visage AF/Priorité yeux AF (Détection Visage/yeux)

L'appareil photo détecte automatiquement les visages et les yeux et ajuste la mise au point sur les visages et les yeux des sujets de portraits.

Super panneau de commande	OK ➔ Détection Visage/yeux
Menu	MENU ➔ AF ➔ 2. AF ➔ Détection Visage/yeux

☺ Détection visage activée	L'appareil photo détecte les visages et les yeux et ajuste la mise au point dessus.
Off	Priorité Visage AF désactivée.
☺i Détection Visage/yeux activée	L'appareil photo détecte les visages et ajuste la mise au point sur l'œil le plus proche de l'appareil photo.
☺iL Détection visage/œil gche activ.	L'appareil photo détecte les visages et ajuste la mise au point sur l'œil gauche.
☺iR Détection visage/œil droit activ.	L'appareil photo détecte les visages et ajuste la mise au point sur l'œil droit.

■ Sélection du visage sur lequel faire la mise au point

1 Orientez l'appareil photo vers votre sujet.

- Lorsque l'appareil photo détecte des visages, un cadre blanc apparaît autour du visage sur lequel la mise au point est effectuée. Les autres visages sont entourés de cadres gris. Autour du visage sur lequel la mise au point est effectuée, un autre cadre est affiché autour du cadre blanc.
- Lorsque la priorité Yeux est active, des cadres blancs apparaissent également autour des yeux sur le visage mis au point. Les cadres autour des yeux peuvent être masqués à partir du menu (P. 95).
- Lorsque le visage/les yeux de plusieurs personnes sont détectés, vous pouvez choisir le visage sur lequel effectuer la mise au point à l'aide du bouton auquel [Sélection ☺Visage] (P. 223) a été attribué dans [Réglages de bouton] (P. 218). Lorsque vous appuyez sur le bouton, le visage le plus proche de la cible AF est sélectionné. Choisissez un autre visage à l'aide de la molette avant ou arrière tout en maintenant le bouton enfoncé. Relâchez le bouton pour finaliser votre choix.
- Le visage utilisé pour la mise au point peut également être sélectionné avec les commandes tactiles (P. 43).

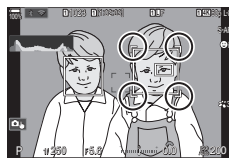

Le visage choisi pour la mise au point est indiqué par des crochets doubles blancs.

2 Appuyez sur le déclencheur à mi-course pour faire la mise au point.

Vous pouvez également appuyer sur le bouton **AF-ON** pour faire la mise au point (P. 86).

- La zone du sujet utilisée pour la mise au point est indiquée par un cadre vert.
- Si l'appareil photo peut détecter les yeux du sujet, il ajuste la mise au point sur un œil.
- La Priorité Visage et la Priorité Regard sont également disponibles avec [MF] (P. 75). Les visages et les yeux détectés par l'appareil photo sont indiqués par des cadres blancs. L'exposition est réglée en fonction de la valeur mesurée pour le centre du visage.



3 Enfoncez le déclencheur jusqu'en fin de course pour prendre la photo.

- Lorsqu'elle est définie sur [ESP] (Mesure ESP numérique) (P. 113), la mesure est réalisée avec la priorité sur les visages.
- ⓘ Vous ne pourrez peut-être pas utiliser [Détection Visage/yeux] selon le réglage de [Détection des sujets] (P. 94). Réglez [Détection des sujets] sur [Off].
- ⓘ En fonction du sujet et du réglage du filtre artistique, l'appareil photo ne parvient pas toujours à détecter correctement le visage.
- ⓘ Cette fonction est désactivée lorsque le mode de cible AF (P. 80) est [■]Simple ou [■]Petit, le mode de mesure (P. 113) est [■] et que vous utilisez [[:]]Mesure point] (P. 116).
- ⓘ Cette fonction est désactivée lorsque le [Mode AF] (P. 75) est réglé sur [AF] ou [AF MF].
- ⓘ Il est recommandé de sélectionner [Off] lorsque vous photographiez des sujets sans en faire le portrait avec [C-AF] ou [C-AF MF] en mode de photographie fixe.

■ Attribution de la priorité de mise au point aux boutons (Bouton AF Visage/yeux)

PASMB 

Vous pouvez configurer l'appareil photo de sorte que lorsque vous enfoncez le déclencheur à mi-course ou que vous appuyez sur le bouton **AF-ON**, l'appareil photo ne fait pas la mise au point sur les visages et les yeux, même si [ Bouton AF Visage/yeux] est réglé sur un autre réglage que [Off].

Menu	MENU ➔ AF ➔ 2. AF ➔  Bouton AF Visage/yeux
------	---

=	<p>Sélectionnez l'utilisation de l'AF lorsque vous enfoncez le déclencheur à mi-course.</p> <p>[Priorité ☺] : lorsque l'appareil photo détecte des visages et/ou des yeux, il fait la mise au point dessus.</p> <p>[Priorité [:::]] : même si l'appareil photo détecte des visages et/ou des yeux, il effectue la mise au point en donnant la priorité aux positions de cible AF sélectionnées.</p>
AF-ON	<p>Sélectionnez l'utilisation de l'AF lorsque le bouton AF-ON est utilisé.</p> <p>[Priorité ☺] : lorsque l'appareil photo détecte des visages et/ou des yeux, il fait la mise au point dessus.</p> <p>[Priorité [:::]] : même si l'appareil photo détecte des visages et/ou des yeux, il effectue la mise au point en donnant la priorité aux positions de cible AF sélectionnées.</p>





Suivi de la mise au point sur les sujets sélectionnés





(Détection des sujets)

PASMB 

L'appareil photo peut détecter des sujets correspondant à des types spécifiques lors de la mise au point. Il peut s'avérer difficile de faire la mise au point sur le pilote ou le cockpit d'un sujet se déplaçant rapidement tel qu'une voiture de course ou un avion. Cette fonction détecte les éléments spécifiques de ces sujets et effectue la mise au point dessus.

Menu	MENU ➔ AF ➔ 2. AF ➔ Détection des sujets
------	--

	L'appareil photo détecte les voitures ou les motos. Il fait un suivi de la mise au point sur les éléments tels que le châssis (principalement du type de ceux utilisés en sport automobile) ou le pilote.
	L'appareil photo détecte les avions et les hélicoptères. Il fait un suivi de la mise au point sur les éléments tels que le fuselage ou le cockpit.
	L'appareil photo détecte les trains. Il fait un suivi de la mise au point sur les éléments tels que les wagons ou la locomotive.
	L'appareil photo détecte les oiseaux. Il fait un suivi de la mise au point sur les éléments tels que la tête ou les yeux.
	L'appareil photo détecte les chats, chiens et autres animaux similaires. Il fait un suivi de la mise au point sur les éléments tels que la tête ou les yeux.
Off	La sélection du suivi du sujet est désactivée.

- ❗ Si vous réglez cet élément sur un autre réglage que [Off], la [Détection Visage/yeux] est réglée sur [Off].
- ❗ Lors de la prise de vues, cette fonction est désactivée lorsque  Mode AF est réglé sur  AF ou  AF MF].
Lors de l'enregistrement vidéo, cette fonction est uniquement disponible lorsque  Mode AF est réglé sur **[C-AF+TR]**.

■ Prendre des photos avec la [Détection des sujets]

1 Sélectionnez [Mode AF] ou [Mode AF].

- Pour la prise de vues, sélectionnez un réglage différent de [AF] ou [AF MF].
- Pour l'enregistrement vidéo, sélectionnez [C-AF+TR].

2 Orientez l'appareil photo vers votre sujet.

- Lorsque l'appareil photo détecte des sujets, un cadre blanc apparaît autour du sujet sur lequel la mise au point est effectuée. Les autres sujets sont entourés de cadres gris. Autour du sujet sur lequel la mise au point est effectuée, un autre cadre est affiché autour du cadre blanc.
- Si aucun cadre blanc indiquant un sujet sur lequel effectuer la mise au point n'apparaît, modifiez la taille et/ou la position de la cible AF afin d'englober le sujet. Lorsque le mode de cible AF est [Tout], le sujet le plus proche du centre de l'affichage est mis au point.
- Lorsque l'appareil photo détecte d'autres éléments spécifiques comme le pilote ou le cockpit, de petits cadres blancs apparaissent également autour. Ces cadres peuvent être masqués à partir du menu (P. 95).

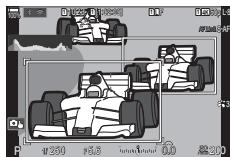

3 Appuyez sur le déclencheur à mi-course pour faire la mise au point.

- Vous pouvez également appuyer sur le bouton **AF-ON** pour faire la mise au point (P. 86).
- Lorsque l'appareil photo fait la mise au point sur un sujet, un cadre vert apparaît à l'endroit de la mise au point.
- Lorsque l'appareil photo détecte des éléments spécifiques comme le pilote ou le cockpit, il fait la mise au point dessus.

4 Enfoncez le déclencheur jusqu'en fin de course pour prendre la photo.

- ⓘ Il se peut que l'appareil photo ne parvienne pas à détecter le sujet en fonction du sujet ou du filtre artistique sélectionné.
- ⓘ Il se peut que l'appareil photo ne parvienne pas à détecter le sujet en fonction du type de sujet ou des conditions de prise de vue.

Configuration de l'affichage des cadres pour les yeux détectés

(Cadre de détection Yeux)

PAS MB

Vous pouvez choisir d'afficher ou non de petits cadres lorsque l'appareil photo détecte des petits éléments comme les yeux et les cockpits.

Menu	MENU ⇒ AF ⇒ 2. AF ⇒ Cadre de détection Yeux
Off	Les cadres ne sont pas affichés autour des petits éléments comme les yeux ou les cockpits.
On	Les cadres sont affichés autour des petits éléments comme les yeux ou les cockpits.

- Même si [Cadre de détection Yeux] est réglé sur [Off], l'appareil photo fait la mise au point sur les yeux ou les éléments spécifiques tels que le cockpit lorsqu'ils sont détectés.

Fonctions permettant de modifier l'utilisation de l'appareil photo concernant la mise au point

Plage de mise au point de l'objectif



Choisissez la plage de mise au point de l'appareil photo avec la mise au point auto. Elle est effective dans les situations dans lesquelles un obstacle est présent entre le sujet et l'appareil photo pendant la mise au point, entraînant des modifications importantes de la mise au point. Vous pouvez également l'utiliser pour empêcher l'appareil photo de faire la mise au point sur les objets situés au premier plan lorsque vous prenez des photos à travers une barrière, une fenêtre ou un élément similaire.

■ Utilisation des réglages enregistrés dans [Limiteur AF]

Menu	MENU → AF → 3. AF → Limiteur AF
------	---

- 1 Sélectionnez [Limiteur AF] avec les boutons Δ ∇ puis appuyez sur le bouton **OK**.
- 2 Sélectionnez [On1] / [On2] / [On3] en utilisant Δ ∇ puis appuyez sur le bouton **OK**.

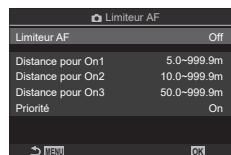

Écran de réglage Limiteur AF

Off	L'appareil photo n'utilise pas la plage de distances de mise au point enregistrée.
On1	L'appareil photo utilise la plage enregistrée dans [Distance pour On1].
On2	L'appareil photo utilise la plage enregistrée dans [Distance pour On2].
On3	L'appareil photo utilise la plage enregistrée dans [Distance pour On3].

3 Revenez à l'écran de réglage Limiteur AF.

- ⓘ Le Limiteur AF n'est pas disponible dans les cas suivants.
- Lorsque le limiteur de mise au point est activé sur l'objectif.
 - Lorsque le cadrage de mise au point est utilisé
 - En mode Vidéo ou pendant l'enregistrement d'une vidéo
 - Lorsque le mode de mise au point [AF] ou [AF **MF**] est sélectionné

■ Configuration du [Limiteur AF]

1 Configurez les options.

- Sélectionnez une option avec Δ ∇ et appuyez sur le bouton \odot pour afficher le menu de réglage.
- Appuyez de nouveau sur le bouton \odot pour revenir à l'écran de réglage du \square Limiteur AF.

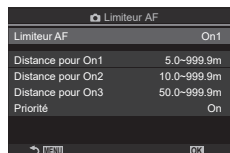

Distance pour On1	Réglez la plage de distances de mise au point à utiliser lorsque [On1] est sélectionné. Modifiez la valeur en utilisant Δ ∇ . Utilisez $\langle \triangleright$ pour parcourir les chiffres. [000,0] – [999,9 m/pi]
Distance pour On2	Réglez la plage de distances de mise au point à utiliser lorsque [On2] est sélectionné. Modifiez la valeur en utilisant Δ ∇ . Utilisez $\langle \triangleright$ pour parcourir les chiffres. [000,0] – [999,9 m/pi]
Distance pour On3	Réglez la plage de distances de mise au point à utiliser lorsque [On3] est sélectionné. Modifiez la valeur en utilisant Δ ∇ . Utilisez $\langle \triangleright$ pour parcourir les chiffres. [000,0] – [999,9 m/pi]
Priorité	[Off] : se conforme au réglage [Priorité] (P. 87). [On] : l'obturateur peut être déclenché si l'appareil photo ne parvient pas à faire la mise au point lorsqu'un autre réglage que [Off] est sélectionné pour [Limiteur AF].

ⓘ Les chiffres indiqués dans [Distance pour On1] - [Distance pour On3] visent uniquement à servir de guides.

Déterminez si l'appareil doit effectuer ou non une mesure de mise au point. Si l'appareil photo ne parvient pas à faire la mise au point, il mesurera la position de la mise au point en déplaçant l'objectif de la distance de mise au point la plus proche à l'infini. Vous pouvez limiter l'utilisation de la mesure si vous le souhaitez. Cette option prend effet lorsque [C-AF], [C-AF+TR], [C-AF MF] ou [C-AF+TR MF] est sélectionné pour [Mode AF] (P. 75).

Menu	MENU → AF → 3. AF → Scanner 
------	---

Off	L'appareil photo réalise pas la mesure s'il ne parvient pas à faire la mise au point. Cela empêche les changements de mise au point si importants qu'ils font perdre la visualisation du sujet en tentant de suivre de petits objets ou autres.
On	Lorsqu'il ne parvient pas à faire la mise au point, l'appareil photo effectue une seule mesure. L'appareil photo ne répète pas la mesure tant que l'opération de mise au point n'est pas terminée.

- Quelle que soit l'option sélectionnée, l'appareil photo effectue la mesure une fois s'il ne parvient pas à faire la mise au point lorsque [S-AF] ou [S-AF MF] est sélectionné pour [Mode AF].

Réglage précis de la mise au point auto (📷 Régl. mise au pt AF)

PASMB 🧑

Réglez précisément la mise au point auto avec détection de phase. La mise au point peut être réglée selon ± 20 incréments.

Menu	MENU ➔ AF ➔ 3. AF ➔ 📷 Régl. mise au pt AF
------	---

- ⓘ Normalement, vous n'avez pas besoin de régler précisément la mise au point auto lorsque vous utilisez cet élément. Le réglage précis de la mise au point pourrait empêcher la mise au point normale de l'appareil photo.
- ⓘ Le réglage précis de la mise au point n'a aucun effet dans les modes [S-AF] et [S-AF MF].

■ Utilisation de la valeur de réglage de mise au point enregistrée

- 1 Sélectionnez [Régl. mise au pt AF] avec Δ ∇ et appuyez sur le bouton **OK**.
- 2 Sélectionnez [On] avec Δ ∇ et appuyez sur le bouton **OK**.

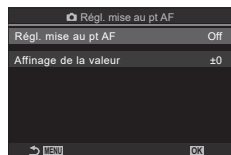

Écran de réglage 📷 Régl. mise au pt AF

Off	L'appareil photo n'utilise pas la valeur de réglage de mise au point enregistrée.
On	L'appareil photo utilise la valeur de réglage de mise au point enregistrée.

- 3 Revenez à l'écran de réglage 📷 Régl. mise au pt AF.

■ Configuration de [Régl. mise au pt AF]

- 1 Configurez l'option.
 - Sélectionnez une option avec Δ ∇ et appuyez sur le bouton **OK** pour afficher le menu de réglage.
 - Appuyez de nouveau sur le bouton **OK** pour revenir à l'écran de réglage 📷 Régl. mise au pt AF.

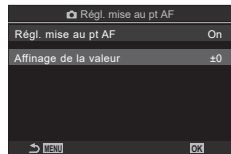

Affinage de la valeur	Ajustement de la mise au point sur tous les objectifs. La mise au point peut être réglée selon ± 20 incréments. [-20] – [±0] – [+20]
-----------------------	---

- 🔍 Vous pouvez faire un zoom à l'écran en utilisant la molette avant ou le bouton **OK** afin de voir le résultat.
- 🔍 Vous pouvez prendre une photo d'essai pour voir le résultat en appuyant sur le déclencheur avant d'appuyer sur le bouton **OK**.

Assistant de mise au point automatique avec lumière AF

(Lumière AF)

PASMB 

La lumière AF s'allume pour faciliter l'opération de mise au point lorsque l'éclairage est faible.

Menu	MENU ➔ AF ➔ 2. AF ➔ Lumière AF
On	La lumière s'allume pendant la mise au point auto si le sujet est faiblement éclairé.
Off	La lumière ne s'allume pas, même si le sujet est faiblement éclairé.

ⓘ Pour utiliser la lumière AF pendant la photographie en mode Silence, vous devez changer l'option sélectionnée dans [Réglages Silence [♥]] (P. 136).

Mode d'affichage de la cible AF

(Collimateur AF)

PASMB 

En mode de mise au point auto, la position du sujet sur lequel l'appareil photo a fait la mise au point est indiquée par une cible de mise au point verte. Cet élément commande l'affichage de la cible de mise au point.

Menu	MENU ➔ AF ➔ 2. AF ➔ Collimateur AF
Off	La cible de mise au point n'est pas affichée.
On1	La cible de mise au point s'affiche brièvement une fois que l'appareil a fait la mise au point.
On2	Une fois que l'appareil photo a fait la mise au point, le ciblage AF en cluster est activé et l'appareil photo affiche la cible AF dans toutes les zones mises au point lorsque le déclencheur est enfoncé à mi-course ou que le bouton AF-ON est enfoncé.

Fonctions pour régler la position de la mise au point

Correspondance entre la sélection de la cible AF et l'orientation de l'appareil photo (Orientation liée [:::])

PASMB

L'appareil photo peut être configuré pour modifier la position de la cible AF et le mode de cible AF automatiquement lorsqu'il détecte un changement d'orientation entre paysage (largeur) et portrait (hauteur). La rotation de l'appareil photo modifie la composition et, par conséquent, la position du sujet dans le cadre. L'appareil photo peut enregistrer le mode de cible AF et la position de la cible AF séparément en fonction de l'orientation de l'appareil photo. Lorsque cette option est active, l'élément [Orientation liée [:::]] (P. 102) peut être utilisé pour enregistrer des positions initiales distinctes pour l'orientation paysage et l'orientation portrait.

Menu	MENU → AF → 5. Réglages et utilisation de la cible AF →
------	---

- 1 Sélectionnez une fonction avec laquelle vous souhaitez enregistrer divers réglages des orientations paysage et portrait et cochez-la (✓).
 - Sélectionnez une option en utilisant Δ ∇ puis appuyez sur le bouton \odot pour la cocher (✓).
Pour retirer la coche, appuyez de nouveau sur le bouton \odot .

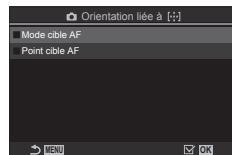

Écran de réglage
 Orientation liée [:::]

Mode cible AF	Si vous cochez (✓) cette option, l'appareil photo enregistre les modes de cible AF distincts (comme [Tout], [Petit]) pour les orientations paysage et portrait.
Point cible AF	Si vous cochez (✓) cette option, l'appareil photo enregistre les positions de cible AF distinctes pour les orientations paysage et portrait.

- 2 L'affichage revient à l'écran de réglage Orientation liée [:::].
- 3 Appuyez sur le bouton **MENU** pour revenir à l'écran de prise de vue.
- 4 Choisissez le mode de cible AF ou la position de la cible avec l'appareil photo dans une orientation puis dans l'autre.
 - Les réglages distincts sont enregistrés pour l'orientation paysage, l'orientation portrait avec l'appareil photo tourné vers la droite et l'orientation portrait avec l'appareil photo tourné vers la gauche.

Choisissez la position initiale pour la fonction [[:⌂:]Accueil]. La fonction [[:⌂:] Accueil] vous permet de rappeler une « position initiale » précédemment enregistrée pour la cible AF sur simple pression d'un bouton. Cet élément est utilisé pour choisir la position initiale.

Menu	MENU ➔ AF ➔ 5. Réglages et utilisation de la cible AF ➔ [[:⌂:] Réglage initial
------	--

- 1 Sélectionnez un réglage que vous souhaitez enregistrer avec la position initiale et cochez-le (✓).

- Sélectionnez une option en utilisant Δ ∇ puis appuyez sur le bouton \odot pour la cocher (✓). Pour retirer la coche, appuyez de nouveau sur le bouton \odot .

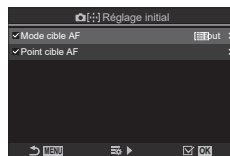

Mode cible AF	Choisissez la position initiale pour le Mode cible AF. Seules les options sélectionnées pour [[:⌂:] Réglages mode cible AF] (P. 82) sont disponibles.
Point cible AF	Choisissez la position initiale pour la position de la cible de mise au point.

- 2 Appuyez sur \triangleright pour configurer les options de l'élément sélectionné.

- Choisissez les réglages pour la position initiale
- Lorsque l'option [[:⌂:] Orientation liée [[:⌂:]] est active, vous êtes invité à sélectionner l'orientation paysage ou portrait (appareil photo tourné vers la gauche/la droite) avant d'appuyer sur le bouton \odot pour afficher les options.

■ Utilisation de la fonction [[:⌂:]Accueil]











La fonction [[:⌂:]Accueil] peut être utilisée selon les différentes manières suivantes.

- Dans [[:⌂:] Touche Fonction] (P. 218), attribuez [[:⌂:]Accueil] à un bouton. La cible AF se déplace vers la position initiale enregistrée lorsque vous appuyez sur le bouton.
- Sélectionnez [[:⌂:]HP] pour [[:⌂:] Bouton central] (P. 229). La cible AF se déplace vers la position initiale enregistrée lorsque vous appuyez sur le multi-sélecteur.

Sélection de la cible AF ([::]Sélect. param. de l'écran)

PASMB

Choisissez les rôles joués par les molettes avant et arrière ou le pavé fléché pendant la sélection de la cible AF. Les commandes utilisées peuvent être sélectionnées en fonction du mode d'utilisation de l'appareil photo ou de vos goûts.

Menu	MENU ➔ AF ➔ 5. Réglages et utilisation de la cible AF ➔ [::]Sélect. param. de l'écran
Molette 	Attribution de rôles aux molettes avant et arrière. [Off] : aucun. [Pos]  : position de la cible AF (P. 79). [Mode [::]] : choix du mode de cible AF (par ex.,  Tout, [#]Petit) (P. 80).
Bouton 	Attribution de rôles aux boutons     . [Off] : aucun. [Pos]  : position de la cible AF (P. 79). [Mode [::]] : choix du mode de cible AF (par ex.,  Tout, [#]Petit) (P. 80).







Activation du renvoi de la sélection de la cible AF

(Réglage boucle [::])

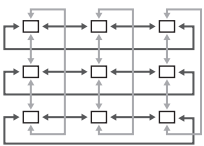
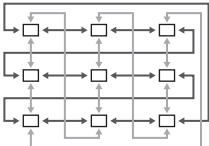
PASMB 

Vous pouvez déterminer si la sélection de la cible AF peut « est renvoyée » dans l'écran. Vous pouvez également choisir si vous avez la possibilité de sélectionner Tout (toutes les cibles) avant que la sélection de la cible AF « ne soit renvoyée » de l'autre côté de l'écran.

Menu	MENU ➔ AF ➔ 5. Réglages et utilisation de la cible AF ➔ Réglage boucle [::]
------	--

Sélection boucle [::]	<p>[Désactivé] : le renvoi est désactivé. La sélection de la cible reste à l'intérieur des bordures de l'écran.</p> <p>[Boucle 1] : si vous continuez à appuyer sur le multi-sélecteur dans le même sens après avoir atteint le bord de l'écran, la cible située dans la même ligne ou colonne de l'autre côté de l'écran est sélectionnée.</p>  <p>« Boucle 1 »</p> <p>[Boucle 2] : si vous continuez à appuyer sur le multi-sélecteur dans le même sens après avoir atteint le bord de l'écran, la cible située dans la ligne ou colonne suivante de l'autre côté de l'écran est sélectionnée.</p>  <p>« Boucle 2 »</p>
Via  Tout	<p>[Non] : la sélection de cibles ne passe pas par Tout (toutes les cibles) avant le renvoi.</p> <p>[Oui] : si [Boucle 1] ou [Boucle 2] est sélectionné pour [::] Sélection boucle], la sélection des cibles passe par Tout (toutes les cibles) avant le renvoi de l'autre côté de l'écran.</p> <ul style="list-style-type: none"> • Lorsque vous masquez Tout (toutes les cibles) dans Réglages mode cible AF], l'élément [Via Tout] est défini sur [Non].

ⓘ [::] Réglage boucle] est défini sur [Off] pendant un enregistrement vidéo et lorsque le mode de mise au point [AF] ou [AF MF] est sélectionné.

Sélection tactile de la cible AF pour la photographie au viseur (Pavé de ciblage AF)

PASMB

Utilisez les commandes tactiles à l'écran pour sélectionner la cible AF lors de la photographie au viseur. Faites glisser le doigt sur l'écran pour positionner la cible de mise au point tout en visualisant votre sujet dans le viseur.

Menu	MENU ➔ AF ➔ 5. Réglages et utilisation de la cible AF ➔ Pavé de ciblage AF
------	---

Off	Les commandes tactiles à l'écran ne peuvent pas être utilisées pour la sélection de la cible AF lors de la photographie au viseur.
On	Les commandes tactiles à l'écran peuvent être utilisées pour la sélection de la cible AF lors de la photographie au viseur. Touchez délicatement l'écran deux fois pour activer ou désactiver la sélection de la cible AF. Lorsque la cible atteint le bord de l'écran et que vous levez puis faites glisser votre doigt de nouveau, la cible AF se déplace de l'autre côté ou le mode  Tout (toutes les cibles) est défini pour le réglage [Sélection boucle [::::]] (P. 104).

 Si vous avez sélectionné [On], les commandes tactiles peuvent également être utilisées pour positionner le cadre de zoom (P. 83).

Autres fonctions utiles pour la mise au point



Assistant de mise au point manuelle



(Assist MF)

PASMB 

Il s'agit d'une fonction d'assistance à la mise au point pour MF. Lorsque vous tournez la bague de mise au point, le contour du sujet est amélioré ou une partie de l'affichage est agrandi. Lorsque vous arrêtez d'utiliser la bague de mise au point, l'écran revient à l'affichage initial.

Menu	MENU ➔ AF ➔ 6. MF ➔ Assist MF
------	---

Gros plan	Agrandit une partie de l'écran. [Off] : affichage normal. [On] : agrandit une partie de l'écran. La partie à agrandir peut être définie à l'avance avec la cible AF.  « Sélection d'une cible de mise au point (Point cible AF) » (P. 79)
Intensification	Affiche des contours clairement définis avec l'amélioration des contours. [Off] : affichage normal. [On] : affiche des contours clairement définis avec l'amélioration des contours. Vous pouvez sélectionner la couleur et l'intensité de l'amélioration.  « Option d'intensification de la mise au point (Régl. intensification) » (P. 107)
Indic. mise au point	La rotation de la bague de mise au point lors de la mise au point manuelle affiche un indicateur montrant la direction et le degré approximatif de rotation nécessaire pour faire la mise au point sur le sujet. [Off] : affichage normal. [On] : la rotation de la bague de mise au point lors de la mise au point manuelle affiche un indicateur montrant la direction et le degré approximatif de rotation nécessaire pour faire la mise au point sur le sujet.

- ⓘ Lorsque l'intensification est utilisée, les contours des petits sujets ont tendance à être améliorés plus fortement. Cela ne garantit pas une mise au point correcte.
- ⓘ Le zoom de mise au point n'est pas disponible dans les cas suivants :
Pendant l'enregistrement vidéo / lorsque le mode de mise au point [**C-AF MF**] ou [**C-AF+TR MF**] est sélectionné / pendant une multi exposition / lorsque  Téléconvertisseur num) est réglé sur [On] dans le mode d'enregistrement vidéo
- ⓘ En cas d'utilisation d'objectifs tiers dotés d'un mécanisme de cran de mise au point, la direction de la mise au point et l'affichage de l'indicateur de mise au point peuvent être inversés. Dans ce cas, modifiez le réglage [Sens de la bague MF] (P. 108).
- ⓘ L'indicateur de mise au point ne peut pas être affiché lorsque vous utilisez un objectif pour système Four-Thirds.
-  Tournez la molette avant ou arrière pour faire un zoom avant ou arrière pendant le zoom de mise au point.
-  Appuyez sur le bouton **INFO** pour changer la couleur et l'intensité lorsque Intensification est affiché.

Option d'intensification de la mise au point (Régl. intensification)

PASMB 

Sélectionnez les objets en utilisant des contours colorés. Cela rend les objets mis au point plus faciles à voir pendant la mise au point manuelle et autres réglages.

Bouton	Bouton auquel le réglage [Intensification] a été attribué ➔ Bouton INFO
Menu	MENU ➔ AF ➔ 6. MF ➔ Régl. intensification

Couleur d'intens.	Choisissez la couleur d'intensification de la mise au point. [Blanc] / [Noir] / [Rouge] / [Jaune]
Intensité des contours	Choisissez le niveau d'intensification de la mise au point. [Faible] / [Normal] / [Élevé]
Régl. luminosité image	Régalez la luminosité du fond pour rendre plus visible l'intensification de la mise au point. [Off] : affichage normal. [On] : ajuste la luminosité du fond.

- Lorsque [Active] est sélectionné pour [Régl. luminosité image], l'affichage de la vue en direct peut être plus lumineux ou plus sombre que la photographie finale.

■ Utilisation de l'intensification de la mise au point

Les options suivantes sont disponibles pour utiliser l'intensification de la mise au point.

- Attribution de [Régl. intensification] à une commande avec [Touche Fonction - Utilisation de [Intensification] pour [Assist MF] :
Si [Intensification] est sélectionné pour [Assist MF], l'intensification de la mise au point s'active automatiquement lorsque vous tournez la bague de mise au point de l'objectif.

 Appuyez sur le bouton **INFO** pour afficher les options d'intensification.

Choix d'une distance de mise au point pour la mise au point préréglée (Préréglage Dist. MF)

PASMB 

Définissez la position de la mise au point pour le Préréglage MF.
Spécifiez le chiffre et l'unité (m ou pi).

Menu	MENU ➔ AF ➔ 6. MF ➔ Préréglage Dist. MF
------	---

- ⓘ Si l'objectif est équipé d'un limiteur de mise au point, désactivez-le au préalable.
- ⓘ Les chiffres affichés visent uniquement à servir de guides.

Désactivation de l'activation MM (Activation MM)

PASMB 

Désactivez le cran de mise au point manuelle, présent sur certains objectifs. Il pourrait empêcher la désactivation de la mise au point auto si la bague de mise au point accidentellement tournée.

Menu	MENU ➔ AF ➔ 6. MF ➔ Activation MM
------	---

Activer	L'appareil photo répond à la position de la bague de mise au point de l'objectif.
Désactiver	L'appareil photo réalise la mise au point correspondant à l'option sélectionnée pour [Mode AF] / [Mode AF], quelle que soit la position de la bague de mise au point de l'objectif.



- ⓘ La mise au point manuelle à l'aide de la bague de mise au point de l'objectif n'est pas disponible lorsque vous avez sélectionné [Désactiver] pour [Activation MM], même si la bague de mise au point de l'objectif est en position de mise au point manuelle.
- 🔗 Pour plus d'informations sur les objectifs équipés de l'activation MM, voir P. 304.

Sens de mise au point de l'objectif (Sens de la bague MF)

PASMB 

Choisissez le sens dans lequel la bague de mise au point doit être tournée pour ajuster la mise au point.

Menu	MENU ➔ AF ➔ 6. MF ➔ Sens de la bague MF
------	---

	Tournez la bague dans le sens inverse des aiguilles d'une montre pour augmenter la distance de mise au point.
	Tournez la bague dans le sens des aiguilles d'une montre pour augmenter la distance de mise au point.

Réinitialisation de la position de l'objectif lors de l'arrêt

(Réinit. objectif)

PASMB 

Vous disposez d'une option permettant de ne pas remettre l'objectif en position de mise au point initiale lorsque vous éteignez l'appareil photo. Cela vous permet d'éteindre l'appareil photo sans changer la position de la mise au point.

Menu	MENU ➔ AF ➔ 6. MF ➔ Réinit. objectif
------	--





Off	La position de mise au point de l'objectif n'est pas réinitialisée lorsque l'appareil photo est éteint. Les objectifs à zoom motorisé reviennent également à la position de zoom qu'ils avaient avant l'arrêt de l'appareil photo.
On	La position de mise au point de l'objectif est réinitialisée lorsque vous arrêtez l'appareil photo.

Mesure et exposition



Contrôle de l'exposition (Compensation de l'exposition)

PASMB 

L'exposition sélectionnée automatiquement par l'appareil photo peut être modifiée afin de s'adapter à votre intention artistique. Choisissez des valeurs positives pour augmenter la luminosité des images et des valeurs négatives pour la réduire.

Bouton*	Bouton  (compensation de l'exposition) →   
Super panneau de commande	 → Comp. exposition

* Lorsque vous utilisez le mode **M**, tournez la molette avant ou arrière tout en appuyant sur le bouton  (compensation de l'exposition).

 Pour activer la compensation de l'exposition en mode **M**, sélectionnez [Auto] pour  [ISO] (P. 117).





Valeur négative (-)



Pas de compensation (0)



Valeur positive (+)

- Pendant la prise de vues, la compensation de l'exposition peut être ajustée de $\pm 5,0$ EV. Le viseur et la vue en direct indiquent les effets de valeurs ne dépassant pas $\pm 3,0$ EV. La barre d'exposition clignote lorsque la valeur dépasse $\pm 3,0$ EV.
- Pendant l'enregistrement vidéo, la compensation de l'exposition peut être ajustée de $\pm 3,0$ EV.
- Pour prévisualiser les effets de la compensation de l'exposition dans la vue en direct, sélectionnez [Standard] pour [Mode  LV] (P. 236) et [Off] pour  Vision nocturne] (P. 236).



Barre d'exposition



Compensation de l'exposition

- Les molettes avant et arrière ou les commandes tactiles peuvent être utilisées pour ajuster l'exposition pendant l'enregistrement vidéo.

■ Ajustement de la compensation de l'exposition



Modes P, A et S

En mode Vidéo, la compensation de l'exposition peut être ajustée lorsque [P], [A] ou [S] est sélectionné pour [Mode ] (mode d'exposition vidéo) (P. 62).

- 1 Tournez la molette avant pour régler la compensation de l'exposition.
 - Vous pouvez également choisir une valeur en appuyant sur le bouton  et en utilisant .

- 2 Prenez des photos.

Mode M

En mode Vidéo, la compensation de l'exposition peut être ajustée lorsque [M] est sélectionné pour [Mode ] (mode d'exposition vidéo). Vous devez toutefois d'abord sélectionner [On] pour  (P. 119) et [Auto] pour  (P. 117).

- 1 Appuyez sur le bouton  puis tournez la molette avant ou arrière pour régler la compensation de l'exposition.
- 2 Prenez des photos.

■ Réinitialisation de la compensation de l'exposition

Pour réinitialiser la compensation de l'exposition, maintenez enfoncé le bouton .

Étapes EV pour le contrôle de l'exposition (Étape EV)

PASMB 

Choisissez la taille des incréments utilisés lorsque vous réglez la vitesse d'obturation, l'ouverture, la compensation de l'exposition et d'autres réglages d'exposition. Choisissez entre 1/3, 1/2 et 1 EV.







Menu	MENU →  → 4. Exposition → Étape EV
------	--

Réglage précis de l'exposition (Réglage exposition)

PASMB 

Réglez l'exposition de manière plus précise. Utilisez cette option si vous souhaitez que les résultats de l'exposition automatique soient toujours plus clairs ou plus sombres.

- ⚠ Le réglage précis n'est normalement pas nécessaire. Utilisez uniquement en cas de besoin. Dans les circonstances normales, l'exposition peut être réglée avec la compensation de l'exposition (P. 110).
- ⚠ Le réglage précis de l'exposition réduit la quantité de compensation de l'exposition disponible dans le sens (+ ou -) dans lequel l'exposition a été réglée.

Menu	MENU →  → 4. Exposition → Réglage exposition
 (ESP numérique)	Définissez le degré de réglage précis pour la méthode de mesure  . [-1] – [±0] – [+1]
 (pondération centrale)	Définissez le degré de réglage précis pour la méthode de mesure  . [-1] – [±0] – [+1]
 (spot)	Définissez le degré de réglage précis pour la méthode de mesure  . [-1] – [±0] – [+1]

Réduction du scintillement sous un éclairage LED

(📷 Scan scintillement / 📹 Scan scintillement)

P A S M B 📷

Des bandes peuvent apparaître sur des photographies prises sous un éclairage LED. Utilisez [📷 Scan scintillement]/[📹 Scan scintillement] pour optimiser la vitesse d'obturation lorsque des bandes apparaissent à l'écran.

📷 : cet élément peut être utilisé dans les modes **S**, **M** et silencieux, et avec la prise de vue Capture Pro.

📹 : cet élément peut être utilisé lorsque le [Mode 📹] (mode d'exposition vidéo) est [**S**] ou [**M**].

🔔 La plage de vitesses d'obturation disponibles est réduite.

Menu	MENU ➔ 📷 ➔ 4. Exposition ➔ 📷 Scan scintillement MENU ➔ 📹 ➔ 1. Réglages de base/Qualité d'image ➔ 📷 Scan scintillement
------	--

- Si vous avez sélectionné [On], « Scan scintillement » s'affiche.

Scan scintillement



🔔 L'intensification de la mise au point et le super panneau de commande LV ne sont pas disponibles dans l'écran Scan scintillement. Pour afficher ces éléments, appuyez d'abord sur le bouton **INFO** pour quitter l'écran Scan scintillement.

■ Sélection de la vitesse d'obturation

- Choisissez une vitesse d'obturation à l'aide de la molette avant ou arrière ou des boutons Δ ∇ . Si vous le souhaitez, la vitesse d'obturation peut être sélectionnée en maintenant les boutons Δ ∇ enfoncés.
- Vous pouvez également faire tourner la molette avant pour ajuster la vitesse d'obturation selon les incréments d'exposition sélectionnés pour [Étape EV] (P. 111).
- Poursuivez l'ajustement de la vitesse d'obturation jusqu'à ce que les bandes ne soient plus visibles à l'écran. La vérification des bandes est plus facile en agrandissant l'affichage (P. 83).
- Appuyez sur le bouton **INFO** ; l'écran change et « FlickerScan » n'est plus affiché. Vous pouvez ajuster l'ouverture et la compensation de l'exposition. Effectuez ces ajustements à l'aide de la molette avant ou arrière ou du pavé fléché.
- Appuyez plusieurs fois sur le bouton **INFO** pour revenir à l'écran Scan scintillement.

Choix du mode de mesure de la luminosité de l'appareil photo

(Mesure)

PASMB

Vous pouvez choisir le mode utilisé par l'appareil photo pour mesurer la luminosité des sujets.

Bouton	Bouton AF →
Super panneau de commande	→ Mesure
Menu	MENU → → 5. Mesure → Mesure

Mesure ESP numérique	Convient à la plupart des scènes, y compris les sujets éclairés par l'arrière. L'appareil photo mesure 324 zones du cadre et calcule l'exposition optimale en tenant compte de la nature de la scène.	
Mesure à pondération centrale	Convient aux compositions où le sujet principal est placé au centre du cadre. L'appareil photo définit l'exposition en fonction du niveau de luminance moyen du cadre complet tout en attribuant plus de poids à la zone centrale.	
Mesure spot	Utilise une zone spécifique du sujet pour mesurer l'exposition. L'appareil photo mesure une petite partie (environ 2 %) du cadre.	
Mesure spot (Haute lumière)	Augmente l'exposition de la mesure spot. Permet de garantir que les sujets lumineux apparaissent lumineux.	
Mesure spot (Ombre)	Réduit l'exposition de la mesure spot. Permet de garantir que les sujets sombres apparaissent sombres.	

La position de la mesure spot peut être définie au niveau de la cible AF sélectionnée.

« Mesure de la cible de mise au point ([:]:)Mesure point » (P. 116)

Verrouillage de l'exposition

(Verrou EA)

PASMB

Vous pouvez verrouiller l'exposition en appuyant sur le bouton **AEL**. Vous pouvez l'utiliser lorsque vous souhaitez régler la mise au point et l'exposition séparément ou lorsque vous voulez prendre plusieurs images avec la même exposition.

Bouton	Bouton AEL
--------	-------------------

L'appareil photo peut être configuré pour débloquer automatiquement le verrou après la prise de vue. [**AEL** Réinitialisation auto] (P. 114)

- Si le bouton **AEL** a un rôle différent, vous devez attribuer [AEL] (P. 224) à une commande en utilisant [Touche Fonction] (P. 218).
- Si vous appuyez sur le bouton **AEL** une fois, l'exposition est verrouillée et « AEL » s'affiche.
- Appuyez une nouvelle fois sur le bouton pour débloquer le verrou EA.
- Le verrou est débloqué si vous utilisez la molette de sélection du mode, le bouton **MENU** ou le bouton .





Mesure de l'exposition du verrou AE (Mesure pendant **AEL**)

PASMB 

Choisissez la méthode de mesure utilisée pour mesurer l'exposition lorsque l'exposition est verrouillée à l'aide du bouton **AEL**.

Menu	MENU → Q1 → 5. Mesure → Mesure pendant AEL
------	---

- Pour plus d'informations concernant le verrou AE, voir P. 113.

Auto	L'exposition est mesurée à l'aide de la méthode sélectionnée pour [Mesure] (P. 113).
 (pondération centrale)	L'appareil photo définit l'exposition en fonction du niveau de luminance moyen du cadre complet tout en attribuant plus de poids à la zone centrale.
 (mesure spot)	L'appareil photo mesure une petite partie (environ 2 %) du cadre.
 Hi (mesure spot haute lumière)	Éclaircit la zone de mesure spot, en éclaircissant les zones de lumière.
 Sh (mesure spot ombre)	Obscurcit la zone de mesure spot, en assombrissant les zones de lumière.

Déblocage du verrou AE après la prise de vue

(**AEL** Réinitialisation auto)

PASMB 

Configurez l'appareil photo afin de débloquer automatiquement le verrou après la prise de vue lorsque l'exposition est verrouillée avec le bouton **AEL**.

Menu	MENU → Q1 → 5. Mesure → AEL Réinitialisation auto
------	--

Non	L'exposition reste verrouillée après la prise de vue. Appuyez sur le bouton AEL pour débloquer le verrou.
Oui	Le verrouillage de l'exposition est débloqué après la prise de vue.



-  Lorsque vous prenez plusieurs photos en utilisant les fonctions comme la prise de vue séquentielle, le retardateur personnalisé ou la prise de vue par intervalles, le verrouillage de l'exposition est débloqué après une série de photos.

Verrouillage de l'exposition lorsque le déclencheur est enfoncé à mi-course (AEL si = à mi-course)

PASMB 

Configurez l'appareil photo afin de verrouiller l'exposition lorsque vous enfoncez le déclencheur à mi-course.

Menu	MENU →  1 → 5. Mesure → AEL si = à mi-course
------	--

Non	L'exposition n'est pas verrouillée lorsque vous enfoncez le déclencheur à mi-course. L'exposition est déterminée selon les conditions de prise de vue lorsque vous enfoncez entièrement le déclencheur.
Oui	L'exposition est verrouillée lorsque vous enfoncez le déclencheur à mi-course.
S-AF seul	L'exposition est verrouillée lorsque vous enfoncez le déclencheur à mi-course, uniquement lorsque le mode AF est [S-AF], [S-AF MF], [ AF] ou [ AF MF].



- ⓘ Si vous avez verrouillé l'exposition en appuyant sur le bouton **AEL**, elle reste verrouillée lorsque vous appuyez sur le déclencheur à mi-course, quelle que soit la valeur de ce réglage.
- 🔧 Si vous configurez l'appareil photo afin qu'il ne verrouille pas l'exposition lorsque le déclencheur est enfoncé à mi-course, vous pouvez déterminer si l'appareil photo doit mesurer la luminosité de chaque image pendant la prise de vue séquentielle.
👁️ « Définition des options de mesure pour la prise de vue séquentielle (Mesure pendant j) » (P. 116)

Définition des options de mesure pour la prise de vue séquentielle (Mesure pendant)

PASMB 

Menu	MENU →  1 → 5. Mesure → Mesure pendant 
------	--

Non	L'appareil photo mesure l'exposition lors de la capture de la première image puis verrouille l'exposition pour la prise de vue séquentielle.
Oui	L'appareil photo mesure la luminosité et détermine l'exposition de chaque image.

- ⓘ Si l'exposition est verrouillée avec le bouton **AEL** (P. 113) ou en enfonçant le déclencheur à mi-course (P. 115), l'exposition reste verrouillée pendant la prise de vue séquentielle même si [Mesure pendant ] est réglé sur [Oui].
- ⓘ Si vous avez réglé [SH1] ou [ProCap SH1], la valeur de [Mesure pendant ] est définie sur [Non].

Mesure de la cible de mise au point ([::]Mesure point)

PASMB 



Déterminez si l'appareil photo mesure la cible AF actuelle lorsque [] est sélectionné pour [Mesure]. Vous pouvez ajuster les réglages séparément pour la mesure point, Spot hautes lumières et Spot basses lumières.



Menu	MENU →  1 → 5. Mesure → [::]Mesure point
------	--

1 Sélectionnez la méthode de mesure que l'appareil photo doit utiliser pour mesurer la cible AF actuelle et cochez-la (✓).

- Sélectionnez une option en utilisant Δ ∇ puis appuyez sur le bouton  pour la cocher (✓).

Pour retirer la coche, appuyez de nouveau sur le bouton .

Spot	Réglage appliqué lorsque [Mesure] est [] (mesure spot).
Spot hautes lumières	Réglage appliqué lorsque [Mesure] est [ Hi] (mesure spot haute lumière).
Spot basses lumières	Réglage appliqué lorsque [Mesure] est [ Sh] (mesure spot basses lumières).

- ⓘ Le réglage [Détection Visage/yeux] est automatiquement désactivé.
- ⓘ L'option sélectionnée prend effet lorsque le mode de cible AF [ Simple ou [ Petit est sélectionné (P. 80).
- ⓘ L'appareil photo effectue un zoom sur la cible AF sélectionnée pendant le zoom de mise au point (P. 83).









Sélectionnez une valeur en fonction de la luminosité du sujet. Des valeurs plus élevées permettent de prendre des photos de scènes plus sombres mais augmentent aussi le « bruit » (moutonnement). Sélectionnez [Auto] pour laisser l'appareil photo ajuster la sensibilité selon les conditions d'éclairage.

Bouton	Bouton ISO ➔
Super panneau de commande	➔ ISO

- ⓘ La sensibilité ISO est fixée à [Auto] pendant les enregistrements vidéo lorsque [P], [A] ou [S] est sélectionné pour [Mode] (mode d'exposition vidéo). Définir le [Mode] sur [M] permet de sélectionner d'autres options. « Attribution de rôles aux molettes avant et arrière (Fonction molette/pavé / Fonction molette/pavé) » (P. 227)

Auto	<p>La sensibilité est automatiquement réglée en fonction des conditions de prise de vue.</p> <p>Pendant la photographie fixe, vous pouvez choisir les valeurs maximale et standard de sensibilité ISO. (ISO-A maxi./défaut] (P. 118))</p> <p>Vous pouvez modifier la vitesse d'obturation à laquelle la sensibilité ISO commence à augmenter dans les modes P et A. (ISO-A S/S bas] (P. 119))</p> <p>ⓘ Pendant l'enregistrement vidéo, la sensibilité ISO est réglée sur des valeurs comprises entre ISO 200 et 12800. Si vous avez sélectionné [M] pour [Mode] (mode d'exposition vidéo), la commande de sensibilité ISO automatique peut être activée en sélectionnant [On] pour [M] ISO auto]. Vous pouvez également choisir les valeurs maximale et standard de la sensibilité ISO. « Définition de la vitesse d'obturation à laquelle l'appareil photo augmente automatiquement la sensibilité ISO (ISO-A S/S bas) » (P. 119)</p>
L80, L100, 200–102400 (photographie fixe)	<p>Choisissez une valeur pour la sensibilité ISO. ISO 200 offre un bon équilibre entre le bruit et la gamme dynamique. Choisissez [L100] ou [L80] pour des ouvertures plus grandes (nombres f plus élevés) ou des vitesses d'obturateur moins élevées. [L80] équivaut à ISO 80, [L100] à ISO 100.</p> <p>ⓘ [L80] et [L100] sont disponibles à toutes les valeurs d'étape d'exposition.</p> <p>ⓘ [L80] et [L100] réduisent la gamme dynamique.</p>
200–12800 (enregistrement vidéo)	<p>Choisissez une valeur pour la sensibilité ISO. ISO 200 offre un bon équilibre entre le bruit et la gamme dynamique.</p>

- ⓘ Combiner des valeurs supérieures à ISO 16000 avec des réglages utilisant un obturateur électronique (par exemple, le mode silencieux ou le cadrage de mise au point) définit la vitesse de synchronisation du flash sur 1/50 s.
- ⓘ Quelle que soit la valeur sélectionnée pour la sensibilité ISO, la vitesse de synchronisation du flash pour les photos prises avec le bracketing ISO en mode silencieux est de 1/50 s.
- ⓘ Lorsque [M] est sélectionné pour [Mode] (mode d'exposition vidéo), la sensibilité ISO peut être ajustée pendant l'enregistrement avec les commandes tactiles (P. 64) ou en tournant la molette avant ou arrière.

- ⓘ Lorsque vous avez choisi le mode image [Ton dramatique] ou [Aquarelle] en mode de photographie fixe, la sensibilité ne dépassera pas ISO 1600 si [Auto] est sélectionné.
- ⓘ Les restrictions suivantes s'appliquent lorsque [M] est sélectionné pour [Mode - [ 2 OM-Log400] / [ 3 HLG] :
 - Si le taux de compression sélectionné pour [] est 23,98p, 24,00p, 25,00p ou 29,97p, [Auto] est limité aux sensibilités ISO 400–6400.
 - Si le taux de compression sélectionné pour [] est 50,00p ou 59,94p, [Auto] est limité aux sensibilités ISO 400–12800.
 - La valeur la plus basse pouvant être sélectionnée manuellement est ISO 400.
- [Ton dramatique] / [Aquarelle]:
 - [Auto] est limité aux sensibilités ISO 200–3200.
- Tous les autres filtres que [Ton dramatique] / [Aquarelle]:
 - Si le taux de compression sélectionné pour [] est 23,98p, 24,00p, 25,00p ou 29,97p, [Auto] est limité aux sensibilités ISO 200–3200.
 - Si le taux de compression sélectionné pour [] est 50,00p ou 59,94p, [Auto] est limité aux sensibilités ISO 200–6400.
- Autres modes images :
 - Si le taux de compression sélectionné pour [] est 23,98p, 24,00p, 25,00p ou 29,97p, [Auto] est limité aux sensibilités ISO 200–6400.

Étapes EV pour le contrôle de la sensibilité ISO (Étape ISO)



P A S M B





Choisissez la taille des incréments utilisés lors du réglage de la sensibilité ISO.
Choisissez entre 1/3 et 1 EV.

Menu	MENU →  → 3. ISO/Réduction du bruit → Étape ISO
------	---



Définition de la plage des valeurs de sensibilité ISO sélectionnées en mode [Auto] (ISO-A maxi./défaut / M ISO-A maxi./défaut)

P A S M B

Choisissez la plage des valeurs de sensibilité ISO sélectionnées par l'appareil photo lorsque [Auto] est sélectionné pour [ ISO] ou [ ISO].

Menu	MENU →  → 3. ISO/Réduction du bruit →  ISO-A maxi./défaut MENU →  → 3. ISO/Réduction du bruit →  M ISO-A maxi./défaut
------	--

Valeur maximale	Choisissez la sensibilité maximale sélectionnée automatiquement par l'appareil photo. Définissez la valeur avec Δ ∇ ou les molettes avant/arrière.
Par défaut	Choisissez la sensibilité par défaut. Définissez la valeur avec Δ ∇ ou les molettes avant/arrière.

- Passez de [Valeur maximale] à [Défaut] en utilisant \triangleleft \triangleright .
- ⓘ La limite maximale et les réglages par défaut sont différents pour [ ISO] et [ ISO].
Si l'exposition optimale ne peut pas être obtenue dans les conditions existantes d'ouverture et de vitesse d'obturation, une sensibilité inférieure est appliquée.

Définition de la vitesse d'obturation à laquelle l'appareil photo augmente automatiquement la sensibilité ISO (📷 ISO-A S/S bas)

P A S M B 📷

Choisissez la vitesse d'obturation à laquelle l'appareil photo commence à augmenter la sensibilité ISO lorsque [Auto] est sélectionné pour [📷 ISO].

Menu	MENU ➔ 📷 ₁ ➔ 3. ISO/Réduction du bruit ➔ 📷 ISO-A S/S bas
Auto	L'appareil photo la définit automatiquement.
1/8000 – 60"	L'appareil photo commence à augmenter la sensibilité ISO à la vitesse d'obturation spécifiée. Appuyez sur le bouton  et réglez la vitesse d'obturation avec Δ ∇ .

Choisissez les modes dans lesquels [Auto] peut être utilisé pour la sensibilité ISO (📷 ISO auto / 📷_M ISO auto)

P A S M B 📷



Choisissez les modes dans lesquels [Auto] peut être utilisé pour la sensibilité ISO.

Menu	MENU ➔ 📷 ₁ ➔ 3. ISO/Réduction du bruit ➔ 📷 ISO auto MENU ➔ 📷 _M ➔ 3. ISO/Réduction du bruit ➔ 📷 _M ISO auto
------	---

📷 ISO auto

P/A/S	[Auto] peut être utilisé pour la sensibilité ISO lorsque le mode de prise de vues est P , A ou S .
P/A/S/M	[Auto] peut être utilisé pour la sensibilité ISO lorsque le mode de prise de vues est P , A , S ou M .

📷_M ISO auto





Off	[Auto] ne peut pas être utilisé pour la sensibilité ISO lorsque [Mode ] (P. 62) est [M].
On	[Auto] peut être utilisé pour la sensibilité ISO lorsque [Mode ] (P. 62) est [M].

Options de réduction du bruit avec ISO élevé

( Filtre bruit /  Filtre bruit)

PASMB 

Réduisez les artefacts d'image (le « bruit ») dans les séquences filmées avec des sensibilités ISO élevées. Cela peut favoriser la réduction de la « granulation » dans une séquence filmée sous un éclairage faible. Vous pouvez choisir le degré de réduction du bruit appliqué.

Menu	MENU →  1 → 3. ISO/Réduction du bruit →  Filtre bruit MENU →  3 → 3. ISO/Réduction du bruit →  Filtre bruit
------	--

Off	Réduction du bruit désactivée.
Faible / Standard / Élevé	Choisissez le degré de réduction du bruit appliqué.

Options de traitement des images (Faible traitement ISO)

PASMB 

Choisissez le type de traitement appliqué aux photographies prises à des sensibilités ISO faibles en utilisant la prise de vues séquentielle.

Menu	MENU →  1 → 3. ISO/Réduction du bruit → Faible traitement ISO
------	---

Prior. au mouv.	Le traitement d'image est adapté pour ne pas limiter le nombre d'images qui peuvent être prises en une seule rafale.
Prior. aux dét.	Le traitement d'image priorise la qualité d'image.

 Les photographies prises lors de la prise de vue simple sont traitées dans le mode [Prior. aux dét.], même si [Prior. au mouv.] est sélectionné.

Options de réduction du bruit en cas d'exposition longue

(Réduction du bruit)

PASMB 

Déterminez si vous souhaitez traiter les photos prises à une vitesse d'obturation lente afin de réduire les artefacts d'image (le « bruit »). Avec une vitesse d'obturation lente, le bruit est provoqué par la chaleur générée par l'appareil photo. Une fois qu'une photo a été prise, l'appareil photo prend une seconde image pour la réduction du bruit, entraînant un retard égal à la vitesse d'obturation sélectionnée, avant de pouvoir prendre une nouvelle photo.

Menu	MENU ➔  1 ➔ 3. ISO/Réduction du bruit ➔ Réduction du bruit
------	--

Off	Réduction de bruit non appliquée.
On	La réduction du bruit est appliquée à toutes les vitesses d'obturation.
Auto	La réduction du bruit est automatiquement appliquée lorsque la température interne de l'appareil photo est élevée.

- ⓘ Au cours de la réduction du bruit, l'appareil photo affiche le temps restant avant la fin du traitement.
- ⓘ Au cours de la prise de vues séquentielle, la valeur [Off] est automatiquement sélectionnée et la réduction du bruit n'est pas appliquée.
- ⓘ La réduction du bruit pourrait ne pas produire les effets souhaités en fonction du sujet et des conditions de prise de vue.
- 🔧 Pour utiliser cette fonction en mode silencieux, vous devez configurer le réglage [Param. mode silencieux[♥]] (P. 136).

Photographie avec flash

Utilisation du flash (Photographie avec flash)

Lorsque vous utilisez une unité de flash compatible avec l'appareil photo, vous avez le choix entre plusieurs modes de prise de vue afin de s'adapter à vos besoins.

■ Unités de flash compatibles avec l'appareil photo

Choisissez une unité de flash adaptée à vos besoins, en tenant compte des facteurs tels que la sortie requise et le fait que l'unité prenne en charge la macrophotographie ou non. Les unités de flash conçues pour communiquer avec l'appareil photo prennent en charge divers modes de flash, comme TTL auto et Super FP. Les unités de flash peuvent être montées sur le contact flash de l'appareil photo ou connectées par câble (vendu séparément) et barrette de liaison pour flash. L'appareil photo prend également en charge les systèmes de commande de flash sans fil suivants :

Photographie avec flash radio-commandé : modes CMD, ⚡CMD, RCV et X-RCV

L'appareil photo commande une ou plusieurs unités de flash pilotable au moyen de signaux radio. Les emplacements possibles pour la mise en place des unités de flash augmente. Les unités de flash peuvent commander d'autres unités compatibles ou être dotées d'un commandeur/récepteur radio autorisant l'utilisation d'unités ne prenant normalement pas en charge la commande du flash par radio.

Photographie avec flash commandé à distance : mode RC

L'appareil photo commande une ou plusieurs unités de flash pilotable au moyen de signaux optiques. Le mode de flash peut être sélectionné en utilisant les commandes de l'appareil photo (P. 128).

■ Fonctions disponibles avec les unités de flash compatibles

Unité de flash	Modes de commande du flash pris en charge	GN (nombre-guide, ISO 100)	Systèmes sans fil pris en charge
FL-700WR	TTL-AUTO, MANUEL, FP TTL AUTO, FP MANUEL, MULTI, RC, SL MANUEL	GN 42 (75/150 mm ^{*1}) GN 21 (12/24 mm ^{*1})	CMD, ⚡CMD, RCV, X-RCV, RC
FL-900R	TTL-AUTO, AUTO, MANUEL, FP TTL AUTO, FP MANUEL, MULTI, RC, SL AUTO, SL MANUEL	GN 58 (100/200 mm ^{*1}) GN 27 (12/24 mm ^{*1})	RC
STF-8	TTL-AUTO, MANUEL, RC ^{*2}	GN 8,5	RC ^{*2}
FL-LM3	Varie en fonction des réglages de l'appareil photo.	GN 9,1 (12/24 mm ^{*1})	RC ^{*2}

*1 Longueur focale maximale de l'objectif à laquelle l'unité peut fournir une couverture du flash (les nombres suivant les barres obliques sont des longueurs focales équivalentes au format 35 mm).

*2 Fonctions en tant que commandeur (émetteur) uniquement.

■ Fixer des unités de flash compatibles

Les méthodes utilisées pour fixer et utiliser des unités de flash externe varient selon l'unité. Reportez-vous à la documentation fournie avec l'unité pour des informations plus détaillées. Les instructions de cette section s'appliquent au FL-LM3.

⚠ Vérifiez si l'appareil photo et l'unité de flash sont éteints. La fixation ou le retrait d'une unité de flash alors qu'elle est allumée ou que l'appareil photo est allumé risquent d'endommager l'équipement.

1 Retirez le couvercle du contact flash et fixez celui-ci sur l'appareil photo.

- Faites glisser le flash complètement à l'intérieur jusqu'à ce qu'il entre en contact avec l'arrière du contact et se fixe bien en place.

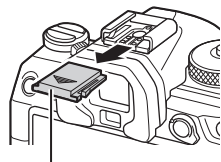

Couvercle du contact flash

2 Positionnez la tête du flash pour la photographie au flash indirect ou pour un éclairage direct.

- La tête du flash ne peut pas être tournée vers le haut et à gauche ou à droite.
- Notez que la sortie du flash peut être insuffisante pour obtenir une exposition correcte lorsque la prise de vue au flash indirect est utilisée.

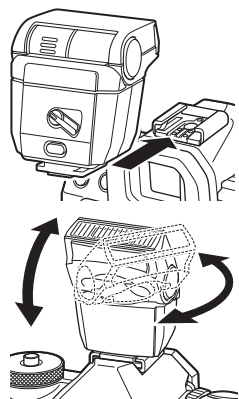

3 Tournez le levier du flash **ON/OFF** (Activé/Désactivé) en position **ON** (Activé).

- Tournez le levier en position **OFF** (Désactivé) lorsque le flash n'est pas utilisé.

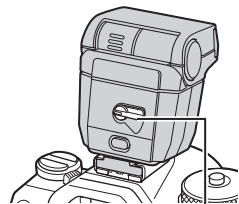

Levier **ON/OFF**
(Activé/Désactivé)

■ Retirer des unités de flash

- 1 Tout en maintenant le bouton **UNLOCK** enfoncé, faites glisser l'unité de flash hors du contact flash.

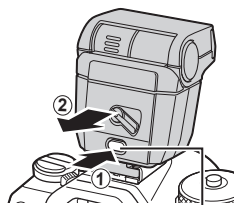
Bouton **UNLOCK**

Sélection d'un mode de flash

(Mode Flash)

Bouton	Bouton
Super panneau de commande	Mode Flash



■ Modes de flash















Les modes de flash affichés varient en fonction de la configuration de [Réglages mode Flash] (P. 127).

Flash	Active le flash. ① La vitesse d'obturation peut être définie sur des valeurs comprises entre celles sélectionnées pour [Flash lent] (P. 128) et [Flash sync X] (P. 128).
Flash Off	Désactive le flash. ① Le flash ne se déclenche pas même si l'unité est allumée.
Lent Lent	Des vitesses d'obturation lentes sont utilisées pour capturer le sujet principal et l'arrière-plan. ① La vitesse d'obturation est réglée en fonction de la valeur d'exposition mesurée par l'appareil photo et n'est pas limitée par l'option sélectionnée pour [Flash lent].
Manuel Manuel	Le flash se déclenche au niveau sélectionné. Apparaît uniquement lorsque le FL-LM3 est fixé.

■ Mode Flash et vitesse d'obturation

La plage de vitesses d'obturation disponibles varie en fonction du mode Flash.

La plage des vitesses disponibles peut être davantage limitée en utilisant les options du menu.  [Flash sync X ] (P. 128), [Flash lent ] (P. 128)

Exposition mode	Mode Flash	[Réduction yeux rouges] (P. 127)	[Paramètres de synchro] (P. 127)	Super panneau de commande	Réduction des yeux rouges	Synchronisation du flash	Vitesse d'obturation
P/A	Flash	[Non]	[Premier rideau]		Non	Synchronisation premier rideau	60 - 1/250 s
			[Second rideau]	 2		Synchronisation second rideau	
		[Oui]	[Premier rideau]	 	Oui	Synchronisation premier rideau	
			[Second rideau]	  2		Synchronisation second rideau	
	Lent	[Non]	[Premier rideau]	 Lent	Non	Synchronisation premier rideau	
			[Second rideau]	 Lent2		Synchronisation second rideau	
		[Oui]	[Premier rideau]	  Lent	Oui	Synchronisation premier rideau	
			[Second rideau]	  Lent2		Synchronisation second rideau	
	Paramètre manuel*1	(quel que soit le réglage)	(quel que soit le réglage)	 Manuel	Non	Synchronisation premier rideau	
	Flash Off	(quel que soit le réglage)	(quel que soit le réglage)	 3	—	—	

Exposition mode	Mode Flash	[Réduction yeux rouges] (P. 127)	[Paramètres de synchro] (P. 127)	Super panneau de commande	Réduction des yeux rouges	Synchronisation du flash	Vitesse d'obturation	
S/M	Flash	[Non]	[Premier rideau]		Non	Synchronisation premier rideau	60 - 1/250 s	
			[Second rideau]			Synchronisation second rideau		
		[Oui]	[Premier rideau]		Oui	Synchronisation premier rideau		
			[Second rideau]			Synchronisation second rideau		
	Paramètre manuel*1	(quel que soit le réglage)	(quel que soit le réglage)		Manuel	Non		Synchronisation premier rideau
	Flash Off	(quel que soit le réglage)	(quel que soit le réglage)		—	—		—
B	Flash	[Non]	[Premier rideau]		Non	Synchronisation premier rideau	—	
			[Second rideau]			Synchronisation rideau-arrière*2	—	
		[Oui]	[Premier rideau]		Oui	Synchronisation premier rideau	—	
			[Second rideau]			Synchronisation rideau-arrière*2	—	
	Paramètre manuel*1	(quel que soit le réglage)	(quel que soit le réglage)		Manuel	Non	Synchronisation premier rideau	
	Flash Off	(quel que soit le réglage)	(quel que soit le réglage)		—	—	—	

- *1 Ne s'affiche que lorsque le FL-LM3 est fixé. Vous pouvez sélectionner la valeur en choisissant [Paramètre manuel] à partir du super panneau de commande.
- *2 Lorsque [Live Comp] (P. 56) est sélectionné, le flash fonctionne en mode [Premier rideau], même lorsque [Second rideau] est sélectionné.
- En mode de réduction des yeux rouges, il faut environ une seconde après le pré-flash initial de réduction des yeux rouges pour que l'obturateur se déclenche. Ne bougez pas l'appareil photo avant la fin de la prise de vue. Notez également que la réduction des yeux rouges risque de ne pas produire les résultats escomptés dans certaines conditions.
 - La vitesse d'obturation la plus rapide disponible est de 1/250 s lorsque le flash se déclenche. Des arrière-plans lumineux lors de la prise de vue avec le flash risquent d'être surexposés.
 - La vitesse de synchronisation du flash pour les modes silencieux (P. 136), Prise de vue hte rés. (P. 161) et Cadrage de mise au point (P. 184) est de 1/100 s. Le réglage de [ISO] sur une valeur supérieure à ISO 16000 lorsqu'une option qui nécessite l'obturateur électronique (par exemple, mode Silence ou Cadrage de mise au point) définit la vitesse de synchronisation du flash sur 1/50 s. La vitesse de synchronisation du flash est également définie sur 1/50 s pendant le cadrage ISO (P. 182).
 - Même le niveau minimum de la sortie du flash peut être trop lumineux à une courte distance. Pour empêcher la surexposition sur les images prises à une courte distance, sélectionnez le mode **A** ou **M** et choisissez une ouverture plus petite (chiffre f plus élevé) ou un réglage plus faible pour [ISO].

Configuration des modes de flash (Réglages mode Flash)

PASMB

Choisissez les modes affichés sur l'écran de sélection du mode de flash.

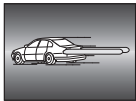
Menu	MENU →  1 → 6. Flash → Réglages mode Flash	
Réduction yeux rouges	Réduction de l'effet « yeux rouges » sur les photos de portrait. [Non] : l'appareil photo n'affiche pas les modes Réduction yeux rouges. [Oui] : l'appareil photo affiche les modes Réduction yeux rouges.	
Paramètres de synchro	Choisissez le moment auquel le flash se déclenche. [Premier rideau] : le flash se déclenche lorsque l'obturateur est entièrement ouvert. [Second rideau] : le flash se déclenche juste avant que l'obturateur ne se ferme. Les objets en mouvement semblent laisser des traînées de lumière derrière eux.	

Réglage de la sortie du flash (Comp. expo avec flash)

PASMB 

La sortie du flash peut être réglée lorsque vous trouvez que votre sujet est surexposé ou sous-exposé alors que l'exposition du reste de l'image est appropriée.

La compensation du flash est disponible dans les modes différents de manuel.

Super panneau de commande	 ➔ Comp. expo avec flash
---------------------------	---

- Les modifications apportées à l'intensité du flash sur l'unité de flash externe sont ajoutées à celles effectuées avec l'appareil photo.

Flash sans fil commandé à distance (⚡ Mode RC)

PASMB 

Ajustez les réglages du flash sans fil commandé à distance. La commande à distance est disponible avec les unités de flash en option qui prennent en charge la commande à distance sans fil (« commande de flash sans fil »). Pour plus d'informations concernant l'utilisation du flash sans fil commandé à distance, voir P. 310.

Menu	MENU ➔  ➔ 6. Flash ➔ ⚡ Mode RC
------	--

Off	Flash sans fil commandé à distance désactivé.
-----	---

On	Flash sans fil commandé à distance activé. L'appareil photo affiche les réglages de commande à distance du flash sans fil.
----	--

- La sélection de [On] entraîne l'affichage du super panneau de commande du mode RC sur l'écran de l'appareil photo. Pour afficher le super panneau de commande normal, appuyez sur le bouton **INFO**.

Choix de la vitesse de synchronisation du flash (Flash sync X ⚡)

PASMB 

Choisissez la vitesse d'obturation la plus rapide possible pour la photographie avec flash. Choisissez la vitesse d'obturation la plus rapide possible pour la photographie avec flash, quelle que soit la luminosité du sujet.

Menu	MENU ➔  ➔ 6. Flash ➔ Flash sync X ⚡
------	--

Choix de la vitesse d'obturation minimale (Flash lent ⚡)

PASMB 

Choisissez la vitesse d'obturation la plus lente possible pour la photographie avec flash dans les modes **P/A**.

Cet élément est utilisé pour sélectionner le réglage le plus lent possible de l'appareil photo lors du choix automatique de la vitesse d'obturation lors de la photographie avec flash, même si le sujet est sombre. Il ne prend pas effet dans les modes de synchronisation lente (⚡ Lente, ⚡ Lente2, ⚡ Slow et ⚡ Slow2).

- Valeurs disponibles : 60 s jusqu'à la valeur sélectionnée pour [Flash sync ⚡]

Menu	MENU ➔  ➔ 6. Flash ➔ Flash lent ⚡
------	---

Flash et compensation de l'exposition



PASMB

Choisissez si la compensation de l'exposition est ajoutée à la valeur de compensation du flash. Pour plus d'informations sur la compensation du flash, voir P. 128.

Menu	MENU → 1 → 6. Flash → +
Off	Le flash et la compensation de l'exposition sont définis séparément.
On	La valeur de la compensation de l'exposition est ajoutée à la valeur de compensation du flash.

Réglage de la balance de l'exposition pour la mesure TTL

(Mesure ajustée av. flash)

PASMB

Réglez la balance de l'exposition à utiliser lorsque le flash externe est utilisé en mode de mesure TTL.

Menu	MENU → 1 → 6. Flash → Mesure ajustée av. flash
Off	Donne la priorité au sujet pendant la mesure.
On	Donne la priorité à la balance entre le sujet et l'arrière-plan pendant la mesure.

Si vous sélectionnez [On], il est recommandé de régler [ISO] sur [Auto].













Prise de vue en séquence/retardateur









Réalisation d'une prise de vue en séquence/avec retardateur

PASMB

Ajustez les paramètres pour la photographie en rafale ou avec retardateur. Choisissez une option en fonction de votre sujet. D'autres options, comme les modes anti-vibration et silencieux, sont également disponibles.



ⓘ Fixez solidement l'appareil photo sur un trépied pour la prise de vue avec retardateur.

Bouton	Bouton      
Super panneau de commande	 ➔ Mouvement  
Menu	MENU ➔  1 ➔ 7. Mode Mouvement ➔ Mouvement  

 Simple	Mode image par image. L'appareil photo prend une photo à chaque fois que le déclencheur est enfoncé jusqu'en fin de course.
 Séquence	L'appareil photo prend une photo à environ 20 images par seconde tandis que le déclencheur est enfoncé jusqu'en fin de course. Lorsque [ Mode AF] (P. 75) est réglé sur [C-AF], [C-AF MF], [C-AF+TR] ou [C-AF+TR MF], l'appareil photo effectue la mise au point avant chaque cliché. Lorsque [Mesure pendant ] (P. 116) est réglé sur [Oui], l'appareil photo mesure la luminosité et détermine l'exposition avant chaque cliché.
 Rapide en séquence SH1	L'appareil photo prend une photo à environ 120 images par seconde tandis que le déclencheur est enfoncé jusqu'en fin de course. La mise au point, l'exposition et la balance des blancs sont verrouillées sur les valeurs du premier cliché de chaque série.
 Rapide en séquence SH2	L'appareil photo prend une photo à environ 50 images par seconde tandis que le déclencheur est enfoncé jusqu'en fin de course. Lorsque [ Mode AF] (P. 75) est réglé sur [C-AF], [C-AF MF], [C-AF+TR] ou [C-AF+TR MF], l'appareil photo effectue la mise au point avant chaque cliché. Lorsque [Mesure pendant ] (P. 116) est réglé sur [Oui], l'appareil photo mesure la luminosité et détermine l'exposition avant chaque cliché.

<p>ProCap ProCap SH1 ProCap SH2</p> <p>Capture Pro</p>	<p>La capture démarre lorsque vous enfoncez le déclencheur à mi-course. Lorsque le déclencheur est enfoncé jusqu'en fin de course, l'appareil photo commence à enregistrer des images, y compris celles capturées alors que le déclencheur était enfoncé à mi-course (P. 137).</p> <p>La mise au point et l'exposition de chaque mode ProCap sont identiques à [▼] (▼Séquence), [▼SH1] (▼Rapide en séquence SH1) et [▼SH2] (▼Rapide en séquence SH2).</p>
<p> 12s / 12s ▼ 12s</p> <p>Retardateur 12 s</p>	<p>L'obturateur est déclenché 12 secondes après que le déclencheur soit enfoncé jusqu'en fin de course. Le voyant du retardateur s'allume pendant environ 10 secondes puis clignote pendant environ 2 secondes, et l'obturateur est déclenché. L'appareil photo fait la mise au point lorsque vous enfoncez le déclencheur à mi-course.</p>
<p> 2s / 2s ▼ 2s</p> <p>Retardateur 2 s</p>	<p>Lorsque le déclencheur est enfoncé jusqu'en fin de course, le voyant du retardateur commence à clignoter et une photo est prise après environ 2 secondes. L'appareil photo fait la mise au point lorsque vous enfoncez le déclencheur à mi-course.</p>
<p> C / C ▼ C</p> <p>Retardateur personnalisé</p>	<p>Ajustez les réglages du retardateur, y compris le délai du retardateur et le nombre de clichés réalisés une fois le délai du retardateur écoulé (P. 134).</p>

- ☞ Vous pouvez choisir la cadence de prise de vue et le nombre maximal de clichés dans chaque série (P. 132).
- ☞ Les éléments marqués permettent de prendre des photos avec la petite quantité de flou provoquée par la vitesse réduite de l'obturateur. Utilisez cette option lorsque les mouvements les plus infimes de l'appareil photo peuvent entraîner un floutage, par exemple en cas de macrophotographie ou de photographie avec un téléobjectif. Cette option est disponible lorsque [Anti-vibration[]] est réglé sur [On] dans [Régl. Anti-vibration[]] (P. 135).
- ☞ Les éléments marqués utilisent l'obturateur électronique. Utilisez-les avec des vitesses d'obturation supérieures à 1/8000 seconde, ou dans les réglages pour lesquels le son de l'obturateur n'est pas souhaité.
- ☞ SH2 et ProCap SH2 peuvent uniquement être utilisés avec un objectif spécifique. Visitez notre site Web pour avoir de plus amples informations.
- ☞ Pour annuler le retardateur activé, appuyez sur .
- ☞ Dans les modes , SH1, SH2 et ProCap, l'appareil photo affiche la vue de l'objectif pendant la prise de vue. Dans les modes SH1, SH2, ProCap SH1 et ProCap SH2, il affiche la photo qui précède juste l'image actuelle.
- ⚠ Lorsque vous utilisez SH2 ou ProCap SH2 alors que [C-AF], [C-AF MF], [C-AF+TR] ou [C-AF+TR MF] est sélectionné pour [Mode AF] (P. 75) et que la valeur d'ouverture est supérieure à F8, la précision de la mise au point diminue. ● F est affiché.
- ⚠ Dans les modes SH1 et ProCap SH1, la limite inférieure de la vitesse d'obturation est 1/15 s.
- ⚠ Dans les modes SH2 et ProCap SH2, la limite inférieure de la vitesse d'obturation est 1/640 s lorsque le réglage [Fps max] de [Réglages photos en rafale] est défini sur 50 et 1/320 s lorsqu'il est défini sur 25.
- ⚠ La vitesse de prise de vue sera inférieure lorsque le réglage [ISO] est 16000 ou plus.

- ⓘ Lorsque [ISO] est réglé sur 16000 ou plus dans le mode , la vitesse de synchronisation du flash sera 1/50 s et la vitesse de prise de vue sera limitée à 10 im/s au maximum.
- ⓘ Si vous vous tenez devant l'appareil photo pour appuyer sur le déclencheur lorsque vous utilisez le retardateur, l'image pourrait ne pas être mise au point.
- ⓘ La vitesse de la prise de vue séquentielle varie en fonction de l'objectif que vous utilisez et de la mise au point de l'objectif du zoom.
- ⓘ Pendant la prise de vue séquentielle, si l'icône de niveau de la batterie clignote car la batterie est faible, l'appareil photo arrête la prise de vue. L'appareil photo ne pourra peut-être pas enregistrer toutes les photos, selon le niveau de batterie restant.
- ⓘ Les photographies prises en mode Silence et Capture Pro peuvent être déformées si le sujet ou l'appareil photo subissent un mouvement brusque pendant la prise de vue.
- ⓘ Pour utiliser le flash dans les modes de prise de vue silencieux (P. 136), sélectionnez [Autorisé] pour [Mode Flash] dans [Param. mode silencieux[♥]] (P. 136).
- ⓘ La vitesse de prise de vue peut être inférieure pendant la prise de vue dans un lieu sombre. Vous pouvez peut-être augmenter la vitesse de prise de vue en réglant [Vision nocturne] sur [Off].  « Rendre l'affichage plus visible dans les lieux sombres ( Vision nocturne) » (P. 236)

■ Nombre d'images qui peuvent être prises

L'appareil photo affiche le nombre d'images qui peuvent être stockées dans la mémoire tampon restante dans les cas suivants :

Lorsque vous appuyez sur le déclencheur à mi-course, lorsque vous appuyez sur le déclencheur jusqu'en fin de course et pendant l'écriture sur la carte SD





Lorsque le chiffre atteint [00] (rouge), l'appareil photo ne sera pas capable d'enregistrer l'image suivante. Lorsque les images contenues dans la mémoire tampon auront été enregistrées sur la carte, le chiffre augmentera et l'appareil photo pourra enregistrer les images.

- ⓘ L'appareil photo n'indique pas lorsqu'aucune carte n'est présente.
- ⓘ Cela n'est peut-être pas affiché selon les fonctions utilisées.
- ⓘ Le chiffre est approximatif et n'est pas exact. Il peut changer en fonction des conditions de prise de vue.

Configuration des fonctions de prise de vue séquentielle (Réglages photos en rafale)

PASMB

Vous pouvez choisir les types de modes de prise de vue séquentielle qui s'affichent lorsque vous appuyez sur le bouton    et la vitesse maximale/le nombre d'images de chaque mode de prise de vue séquentielle.

Menu

MENU ➔  1 ➔ 7. Mode Mouvement ➔ Réglages photos en rafale

1 Sélectionnez le mode de prise de vue séquentielle que vous voulez afficher et cochez-le (✓).

- Sélectionnez une option en utilisant $\Delta \nabla$ puis appuyez sur le bouton \odot pour la cocher (✓). Pour retirer la coche, appuyez de nouveau sur le bouton \odot .



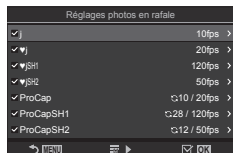

 apparaît lorsque [Anti-vibration] est réglé sur [On] dans [Régl. Anti-vibration] (P. 135).



Écran Réglages photos en rafale

2 Appuyez sur \triangleright .

3 Configurez les options.

<p>Fps max</p>	<p>Réglez la vitesse de la prise de vue en séquence. Les chiffres indiquent les vitesses maximales approximatives.</p> <p> : 1 – 10 im/s</p> <p> : 5, 10, 15, 20 im/s</p> <p> SH1 : 60, 100, 120 im/s</p> <p> SH2 : 25, 50 im/s</p> <p>ProCap : 5, 10, 15, 20 im/s</p> <p>ProCap SH1 : 60, 100, 120 im/s</p> <p>ProCap SH2 : 25, 50 im/s</p>
<p>Cadres pré-déclench. (ProCap/ProCap SH1/ProCap SH2 seulement)</p>	<p>Définissez le nombre d'images à prendre avant que le déclencheur ne soit enfoncé jusqu'en fin de course, entre 0 et 70.</p>
<p>Limiteur nbre d'images</p>	<p>Définissez le nombre total d'images, de 2 à 99 (images pré-déclenchement incluses), à prendre. Vous pouvez limiter le nombre d'images prises après avoir enfoncé le déclencheur jusqu'en fin de course. La prise de vue s'arrête automatiquement une fois la limite atteinte.</p> <ul style="list-style-type: none"> • Sélectionnez [Off] si vous ne voulez pas fixer de limite au nombre d'images. • Pour définir une limite pour le nombre d'images, sélectionnez le nombre souhaitez puis appuyez sur le bouton \odot. L'écran de réglage apparaît. Vous pouvez changer le nombre en utilisant $\Delta \nabla$. • Pour la prise de vue Capture Pro, le nombre d'images comprend les images pré-déclenchement.  « Prise de vue sans temps de latence (prise de vue Capture Pro) » (P. 137)



ⓘ Lorsque l'option [HDR], [Hyperfocus] ou [Bracketing m. au point] est activée, l'élément [Limiteur nbre d'images] est réglé sur [Off].

ⓘ Lorsque vous utilisez  SH2 ou ProCap SH2, la vitesse de prise de vue peut uniquement être configurée avec un objectif spécifique. Pour connaître les objectifs compatibles, rendez-vous sur notre site Web.

Configuration des fonctions du retardateur

(Réglages du retardateur)



PASMB 





Vous pouvez choisir les types de modes de retardateur affichés lorsque vous appuyez sur le bouton   , et modifier les réglages du retardateur tels que la durée d'attente de l'appareil photo avant de prendre une photo et le nombre d'images qu'il prend.

Menu

MENU →  1 → 7. Mode Mouvement → Réglages du retardateur



1 Sélectionnez le mode que vous voulez afficher pour le retardateur et cochez-le (✓).

- Sélectionnez une option en utilisant Δ ∇ puis appuyez sur le bouton  pour la cocher (✓). Pour retirer la coche, appuyez de nouveau sur le bouton .

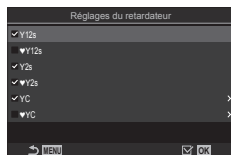
 [♦  12s] / [♦  2s] / [♦  C] sont affichés lorsque [Anti-vibration[♦]] est réglé sur [On] dans [Régl. Anti-vibration[♦]] (P. 135).



Écran Réglages du retardateur

2 Lorsque vous réglez Retardateur personnalisé, sélectionnez [ C] / [♦  C] / [ C] puis appuyez sur \blacktriangleright .

3 Configurez les options.

Nbre d'images	Choisissez le nombre d'images prises une fois le délai du retardateur écoulé.
 Minuteur	Choisissez la durée d'attente de l'appareil photo avant le début de la prise de vue une fois que le déclencheur est enfoncé jusqu'en fin de course.
Temps d'intervalle	Si le nombre de clichés est supérieur ou égal à 2, choisissez l'intervalle entre les images prises une fois le délai du retardateur écoulé.
Tous les cadres AF	[Off] : si le nombre de clichés est 2 ou plus, la mise au point est verrouillée lors de la prise du premier cliché. [On] : l'appareil photo fait la mise au point avant chaque cliché.





Prise de vue sans vibration entraînée par le fonctionnement du déclencheur (Régl. Anti-vibration[◆])

PASMB

Les modes de prise de vue anti-vibration peuvent être utilisés pour réduire la légère vibration de l'appareil photo provoquée par les mouvements de l'obturateur.

Utilisez cette option lorsque les mouvements les plus infimes de l'appareil photo peuvent entraîner un floutage, par exemple en cas de macrophotographie ou de photographie avec un téléobjectif.

Menu	MENU → Q1 → 7. Mode Mouvement → Régl. Anti-vibration[◆]
------	---

Anti-vibration[◆]	[Off] : les modes de prise de vue anti-vibration ([◆□], [◆ ], etc.) ne sont pas affichés sur l'écran de sélection des modes de mouvement. Les modes de prise de vue normale ([□], [], etc.) sont affichés. [On] : les modes de prise de vue anti-vibration ([◆□], [◆ ], etc.) sont affichés sur l'écran de sélection des modes de mouvement. Les modes de prise de vue normale ([□], [], etc.) ne sont pas affichés.
Temps d'attente	Choisissez la durée d'attente de l'appareil photo avant le début de la prise de vue une fois que le déclencheur est enfoncé jusqu'en fin de course pour les modes de prise de vue anti-vibration. [0 s], [1/8 s], [1/4 s], [1/2 s], [1 s], [2 s], [4 s], [8 s], [15 s], [30 s]

- Vérifiez la présence d'une coche (✓) devant les modes de prise de vue séquentielle indiquant ◆ dans [Réglages photos en rafale] (P. 132).
- Sélectionnez un mode avec ◆ (P. 130), appuyez sur le bouton (ⓧ) puis prenez des photos. Une fois le temps spécifié écoulé, l'obturateur se déclenche et les photos sont prises.

Prise de vue sans le son de l'obturateur (Param. mode silencieux[♥])

PASMB 

Dans des situations où le son de l'obturateur pose un problème, vous pouvez utiliser les modes de prise de vue silencieuse pour prendre des photos en silence. Un obturateur électronique est utilisé pour réduire l'infime tremblement de l'appareil photo provoqué par les mouvements de l'obturateur mécanique, comme pour la prise de vue anti-vibration.

Menu	MENU ➔  ➔ 7. Mode Mouvement ➔ Param. mode silencieux[♥]
------	---

Temps d'attente	Choisissez la durée d'attente de l'appareil photo avant le début de la prise de vue une fois que le déclencheur est enfoncé jusqu'en fin de course pour les modes de prise de vue silencieux. [0 s], [1/8 s], [1/4 s], [1/2 s], [1 s], [2 s], [4 s], [8 s], [15 s], [30 s]
Réduction du bruit	[Off] : prise de vue normale. [Auto] : le « bruit » image est réduit pendant les expositions longues au cours de la photographie en mode Silence. Le son de l'obturateur peut être audible lorsque la réduction du bruit est active.
■))	Déterminez si le bip sonore spécifié doit retentir (P. 261).
Lumière AF	Déterminez si la lumière AF spécifiée doit fonctionner (P. 100).
Mode Flash	Déterminez si le flash spécifié doit fonctionner.

- ⓘ Pendant la prise de vue haute résolution (P. 161), [■)), [Lumière AF] et [Mode Flash] fonctionnent en mode [Autorisé], même s'ils sont réglés sur [Non autorisé]. Cependant, lorsque l'élément [Prise de vue hte rés.] est réglé sur [On■)), [Mode Flash] est défini sur [Flash Off].
- Vérifiez la présence d'une coche (♥) devant les modes de prise de vue séquentielle indiquant ♥ dans [Réglages photos en rafale] (P. 132).
- Sélectionnez un mode avec ♥ (P. 130), appuyez sur le bouton  puis prenez des photos. Le moniteur devient sombre pendant un court instant lorsque l'obturateur est déclenché. L'obturateur n'émet pas de son.
- ⓘ Les résultats souhaités peuvent ne pas être obtenus en cas de sources lumineuses scintillantes comme les lampes fluorescentes ou LED, ou si le sujet se déplace brusquement pendant la prise de vue.
- ⓘ La vitesse d'obturation la plus rapide disponible est 1/32000 s.
- ⓘ La vitesse de synchronisation du flash est de 1/50 s lorsque [ISO] est 16000 ou plus.

La capture démarre lorsque le déclencheur est enfoncé à mi-course ; au moment où le déclencheur est ensuite enfoncé jusqu'en fin de course, l'appareil photo commence à enregistrer sur la carte mémoire les n dernières images capturées, où n est un nombre sélectionné avant le début de la prise de vue. Si le déclencheur est enfoncé jusqu'en fin de course, la prise de vue se poursuit jusqu'à ce que le nombre d'images sélectionné soit enregistré. Utilisez cette option pour capturer des scènes que vous auriez manquées en raison des réactions du sujet ou du temps de latence de l'obturateur.

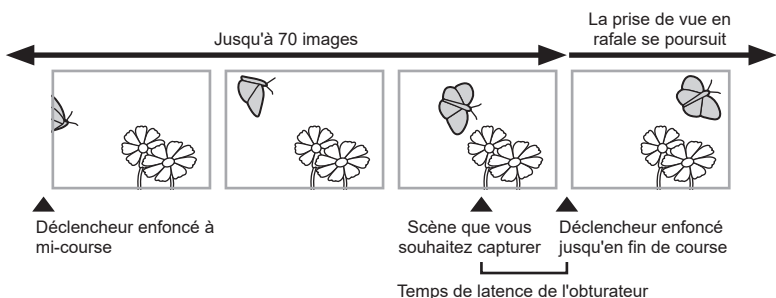

Capture Pro (ProCap)

Choisissez cette option si vous prévoyez que la distance avec le sujet changera pendant la prise de vue. L'appareil photo prend des photos jusqu'à 20 images par seconde. Un maximum de 70 images peut être capturé avant que le déclencheur soit enfoncé jusqu'en fin de course. Si [C-AF], [C-AF MF], [C-AF+TR] ou [C-AF+TR MF] est sélectionné pour [Mode AF] (P. 75), l'appareil photo effectue la mise au point avant chaque cliché.

Capture Pro SH1 (ProCap SH1)

Choisissez cette option s'il est peu probable que la distance avec le sujet change fortement pendant la prise de vue. L'appareil photo prend des photos jusqu'à 120 images par seconde. Un maximum de 70 images peut être capturé avant que le déclencheur soit enfoncé jusqu'en fin de course. L'appareil photo utilise [S-AF] lorsque [C-AF] ou [C-AF+TR] est sélectionné pour [Mode AF] (P. 75) et [S-AF MF] lorsque [C-AF MF] ou [C-AF+TR MF] est sélectionné.

Capture Pro SH2 (ProCap SH2)

L'appareil photo prend des photos jusqu'à 50 images par seconde. Un maximum de 70 images peut être capturé avant que le déclencheur soit enfoncé jusqu'en fin de course. Si [C-AF], [C-AF MF], [C-AF+TR] ou [C-AF+TR MF] est sélectionné pour [Mode AF] (P. 75), l'appareil photo effectue la mise au point avant chaque cliché.

⚠ Cette option peut uniquement être utilisée avec un objectif spécifique. Visitez notre site Web pour avoir de plus amples informations

⚠ Lorsque vous utilisez ProCap SH2 alors que [C-AF], [C-AF MF], [C-AF+TR] ou [C-AF+TR MF] est sélectionné pour [Mode AF] (P. 75) et une valeur d'ouverture supérieure à F8, la précision de la mise au point diminue. ● F est affiché.

⚠ En mode ProCap SH1, la limite inférieure de la vitesse d'obturation est 1/15 s.

⚠ En mode ProCap SH2, la limite inférieure de la vitesse d'obturation est 1/640 s lorsque l'option [Fps max] de [Réglages photos en rafale] est réglée sur 50, et 1/320 s lorsqu'elle est réglée sur 25.

Bouton	Bouton
Super panneau de commande	➔ Mouvement
Menu	MENU ➔ ➔ 7. Mode Mouvement ➔ Mouvement

- 1 Sélectionnez ProCap, ProCap SH1 ou ProCap SH2 puis appuyez sur le bouton .
- 2 Enfoncez le déclencheur à mi-course pour commencer la capture.

- Lorsque vous enfoncez le déclencheur à mi-course, une icône de capture () s'affiche. Si le déclencheur est maintenu enfoncé à mi-course pendant plus d'une minute, la capture se termine et l'icône disparaît de l'écran. Enfoncez de nouveau le déclencheur à mi-course pour reprendre votre prise de vue.
- La prise de vue se poursuit tandis que le déclencheur est enfoncé jusqu'en fin de course, jusqu'au nombre de clichés sélectionné pour [Limiteur nbre d'images].



Icône Capture

- ⚙ Les fonctions [Fps max], [Cadres pré-déclen.] et [Limiteur nbre d'images] peuvent être ajustées dans [Réglages photos en rafale] (P. 132).

- 3 Enfoncez le déclencheur jusqu'en fin de course pour commencer à enregistrer des images sur la carte mémoire.
 - ⚠ La Capture Pro n'est pas disponible lorsque l'appareil photo est connecté à un smartphone (Wi-Fi).
 - ⚠ Le scintillement produit par des lampes fluorescentes ou des mouvements amples du sujet, etc. peuvent entraîner des déformations sur les images.
 - ⚠ Pendant la capture, l'écran ne devient pas noir et le son de l'obturateur n'est pas audible.
 - ⚠ La vitesse d'obturation la plus faible est limitée.
 - ⚠ En fonction de la luminosité du sujet et des options sélectionnées pour [ISO] et la compensation de l'exposition, la fréquence d'image de l'écran peut chuter en dessous de la valeur sélectionnée pour [Taux compression] (P. 236).

Réduction du clignotement dans les photographies (Photo antiscintillement)

PASMB 

Une lumière scintillante peut corrompre l'homogénéité de l'exposition. Lorsque cette option est activée, l'appareil photo détectera la fréquence du scintillement et ajustera la synchronisation du déclenchement de l'obturateur en conséquence.

Menu

MENU →  1 → 7. Mode Mouvement → Photo antiscintillement

- « FLK » apparaît à l'écran lorsque vous sélectionnez [On].

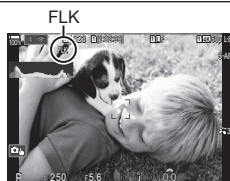

- ⓘ Avec certains réglages, il est possible que l'appareil photo ne puisse pas détecter le scintillement. Une synchronisation de déclenchement normale sera utilisée si le scintillement n'est pas détecté.
- ⓘ Une synchronisation de déclenchement normale est utilisée aux vitesses d'obturation lentes.
- ⓘ Activer la réduction du clignotement peut engendrer un délai de déclenchement, ralentissant la cadence de la prise de vue séquentielle lors de la photographie en rafale.







Stabilisation d'image

Réduction des tremblements de l'appareil photo

 Stabilisateur /  Stabilisateur)

PASMB 

Vous pouvez réduire la quantité de tremblements de l'appareil photo se produisant lors des prises de vue dans les situations faiblement éclairées ou avec un grossissement important.

Super panneau de commande	 ➔  Stabilisateur /  Stabilisateur
Menu	MENU ➔  1 ➔ 8. Stabilisateur ➔  Stabilisateur MENU ➔  ➔ 4. Stabilisateur ➔  Stabilisateur

Stabilisateur

S-IS Off (S.I.-Photo Off)	La stabilisation d'image est désactivée. Sélectionnez cette option lorsque vous utilisez un trépied.
S-IS Auto (S.I. auto)	La stabilisation d'image s'applique au mouvement sur tous les axes. Si un mouvement panoramique est détecté, l'appareil photo interrompt automatiquement la stabilisation d'image sur cet axe.
S-IS1 (S.I. trembl. ttes directions)	La stabilisation d'image s'applique au mouvement sur tous les axes.
S-IS2 (S.I. trembl. vert.)	La stabilisation d'image s'applique au mouvement vertical. Utilisez cette option lorsque vous faites un panoramique horizontal avec l'appareil photo.
S-IS3 (S.I. trembl. horiz.)	La stabilisation d'image s'applique au mouvement horizontal. Utilisez cette option lorsque vous faites un panoramique vertical avec l'appareil photo.

Stabilisateur

M-IS Off (S.I.-Vidéo Off)	Le stabilisateur est désactivé.
M-IS1 (S.I. trembl. ttes directions)	Stabilisation d'image électronique combinée à la correction par déplacement du capteur (VCM).
M-IS2 (S.I. trembl. ttes directions)	Correction par déplacement du capteur (VCM) uniquement.



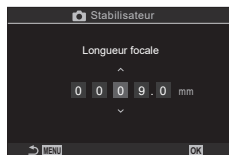

■ Réglage de l'option détaillée du stabilisateur

Lorsque vous utilisez des objectifs différents des systèmes Micro Four Thirds ou Four Thirds, précisez la longueur focale de l'objectif.

- 1 Appuyez sur le bouton **INFO** pendant la configuration de [ Stabilisateur] ou [ Stabilisateur]. Entrez la longueur focale avec les boutons Δ ∇ \triangleleft \triangleright puis appuyez sur le bouton \odot .



Longueur focale	Réglez la longueur focale. Entrez le numéro imprimé sur l'objectif. [0,1] – [1000,0] mm
------------------------	--



- ⓘ Il se peut que la stabilisation d'image ne parvienne pas à compenser le mouvement excessif de l'appareil photo ou des vitesses d'obturation très lentes. Utilisez un trépied dans ces cas.
- ⓘ Il se peut qu'un son de fonctionnement ou une vibration soit perceptible lorsque la stabilisation d'image est activée.
- ⓘ Le réglage sélectionné avec le commutateur de stabilisation d'image de l'objectif, si un tel commutateur est présent, a la priorité par rapport au réglage sélectionné avec l'appareil photo. Ce réglage est modifiable.  « Stabilisation d'image pour les objectifs IS (Priorité I.S. objectif) » (P. 143)
- ⓘ La fonction [S-IS AUTO] est identique à [S-IS1] lorsque vous avez sélectionné [On] pour [Priorité I.S. objectif] (P. 143).
- ⓘ Lorsque vous sélectionnez [S-IS Auto] ou [S-IS1] alors que  SH2/ProCap SH2 est le mode Mouvement sélectionné (P. 130), la stabilisation d'image conviendra pour les mouvements de l'appareil photo dans le sens de la profondeur, au contraire de son utilisation avec les autres modes de prise de vue en rafale.
- ⓘ Vous pouvez choisir si la stabilisation d'image sera appliquée alors que le déclencheur est enfoncé à mi-course.  « Stabilisation d'image à mi-course (= Stabilisateur) » (P. 142)
- ⓘ La valeur sélectionnée n'est pas réinitialisée lorsque vous sélectionnez [Réinitialiser réglages prise de vue] dans [Réinitial./Initialiser réglages] (« Restauration des réglages par défaut (Réinitial./Initialiser réglages) » (P. 267)).

Options de stabilisation d'image

( Niveau IS)

PASMB 

Choisissez la quantité de stabilisation d'image appliquée pendant l'enregistrement vidéo.

Menu	MENU \Rightarrow  \Rightarrow 4. Stabilisateur \Rightarrow 
+1	À choisir pour les clichés statiques avec l'appareil photo en main.
± 0	Recommandé dans la plupart des situations.
-1	À choisir pour les clichés avec panoramique, inclinaison ou suivi avec l'appareil photo en main.

Stabilisation d'image à mi-course

(=Stabilisateur)

PASMB 

Choisissez si la stabilisation d'image s'applique alors que le déclencheur est enfoncé à mi-course. Un exemple d'une situation dans laquelle vous pourriez vouloir interrompre la stabilisation d'image est lors de l'utilisation de la jauge de niveau pour maintenir l'appareil photo droit au moment de cadrer les photographies.

Menu	MENU →  1 → 8. Stabilisateur → =Stabilisateur
------	---

On	La stabilisation d'image est appliquée alors que le déclencheur est enfoncé à mi-course.
Off	La stabilisation d'image n'est pas appliquée alors que le déclencheur est enfoncé à mi-course.

Stabilisation d'image en mode rafale

(Stabilisateur)

PASMB 

Choisissez le type de stabilisation d'image appliqué pendant la prise de vue en rafale. Afin de maximiser les effets de la stabilisation d'image pendant la prise de vue en rafale, l'appareil photo centre le capteur d'image à chaque cliché. Cela réduit légèrement la cadence de prise de vue.

Menu	MENU →  1 → 8. Stabilisateur →  Stabilisateur
------	--

Priorité IS	La priorité est donnée à la stabilisation d'image. La cadence de prise de vue baisse légèrement.
Priorité fps	La priorité est donnée à la cadence de prise de vue. La stabilisation d'image pourra être légèrement moins efficace dans certaines conditions.

Affichage du mouvement de l'appareil photo à l'écran

(Assistant App. en main)

PASMB 

Vous pouvez configurer l'appareil photo pour qu'il affiche le mouvement de l'appareil photo et les limites de mouvement pouvant être corrigées par le stabilisateur lorsque vous enfoncez le déclencheur à mi-course et pendant l'exposition. Cela peut servir si vous souhaitez réduire les mouvements de l'appareil photo pendant une exposition longue alors que l'appareil photo est tenu en main.

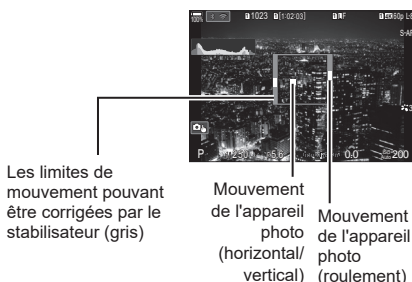

Menu	MENU ➔  ➔ 8. Stabilisateur ➔ Assistant App. en main
Off	Le mouvement de l'appareil photo n'est pas affiché sur l'écran.
On	Le mouvement de l'appareil photo est affiché sur l'écran lorsque vous enfoncez le déclencheur à mi-course et pendant l'exposition.

- ⚠ L'obtention d'une image sans zones floues n'est pas garantie, même si l'indicateur de mouvement de l'appareil photo reste dans le cadre gris.
- ⚠ Le mouvement de l'appareil photo ne peut pas être affiché correctement lorsque l'appareil photo est proche du sujet.
- ⚠ Le mouvement de l'appareil photo n'est pas affiché si vous avez réglé  Stabilisateur] sur [Off] ou si vous utilisez un objectif tiers, avec lequel seul le stabilisateur de l'objectif fonctionne.
- ⚠ Si [=Stabilisateur] est réglé sur [Off], le mouvement de l'appareil photo est uniquement affiché pendant l'exposition.

Stabilisation d'image pour les objectifs IS (Priorité I.S. objectif)

PASMB 

Lorsque vous utilisez un objectif tiers avec stabilisateur embarqué, choisissez si la stabilisation d'image donne la priorité à l'appareil photo ou à l'objectif.















- ⚠ Cette option n'a pas d'effet si l'objectif est équipé d'un interrupteur IS pouvant être utilisé pour activer ou désactiver la stabilisation d'image.

Menu	MENU ➔  ➔ 8. Stabilisateur ➔ Priorité I.S. objectif
On	La priorité est donnée à la stabilisation d'image de l'objectif.
Off	La priorité est donnée à la stabilisation d'image de l'appareil photo.





Couleur et qualité



Réglage de la qualité des photos et des vidéos /



Vous pouvez régler les modes de qualité d'image des photos et des vidéos. Sélectionnez une qualité adaptée à l'application (pour le traitement sur un PC, l'utilisation sur un site Web, etc.).

Super panneau de commande	   /  
Menu	MENU    1. Réglages de base/Qualité d'image   MENU    1. Réglages de base/Qualité d'image  



■ Réglage

Option	Taille image	Taux de compression	Format de fichier
 SF	5184 × 3888	SuperFine (1/2.7)	JPG
 F	5184 × 3888	Fine (1/4)	JPG
 N	5184 × 3888	Normal (1/8)	JPG
 MIN	3200 × 2400	Normal (1/8)	JPG
RAW	5184 × 3888	Compression sans perte	ORF
RAW+JPEG	RAW plus l'option JPEG sélectionnée ci-dessus		

 Les combinaisons taille d'image/compression disponibles peuvent être sélectionnées dans les menus.  « Combinaisons de tailles d'image JPEG et de taux de compression ( K Paramètres détaillés) » (P. 147)

 Pendant la prise de vue haute résolution (P. 161), vous pouvez choisir entre  80M F,  50M F,  25M F,  80M F+RAW,  50M F+RAW et  25M F+RAW.

① Lorsque [Standard], [Double identique↓□] ou [Double identique↑□], ou [Basculement auto.] est sélectionné pour [ Régl. d'enregistrement] (P. 252), l'option sélectionnée s'applique aux cartes présentes dans les logements ① et ②.

①  80M F et  80M F+RAW ne sont pas disponibles lorsque [On ] est sélectionné pour Prise de vue hte rés. (P. 161).

① La sélection de Prise de vue hte rés. (P. 161) modifie l'option sélectionnée pour la qualité d'image ; contrôlez le réglage de la qualité d'image avant la prise de vue.



 Les fichiers RAW enregistrent les données d'image brutes à l'état non traité. Choisissez ce format (extension « .ORF ») pour les images qui seront améliorées ultérieurement.

- ne peuvent pas être affichés sur d'autres appareils photo ;
- peuvent être affichés sur des ordinateurs utilisant le logiciel de gestion d'images numériques OM Workspace Digital Photo Managing ;
- peuvent être enregistrés au format JPEG en utilisant l'option de retouche [Édit. données RAW] (P. 210) dans les menus de l'appareil photo.

■ Réglage

- Pour modifier les réglages de chaque mode de qualité d'image, appuyez sur  lorsqu'un mode de qualité d'image est sélectionné.

L'icône Qualité vidéo

Les modifications des réglages sont indiquées dans l'icône  , comme illustré ci-dessous. Vous pouvez enregistrer jusqu'à trois combinaisons.

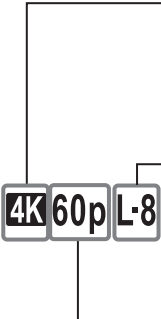



Résolution Vidéo

4K	4K	4K	3840×2160
FHD	FHD	Full HD	1920×1080
C4K	C4K	4K Digital Cinema	4096×2160

Compensation du mouvement

I-8	A-I	ALL-Intra*
L-8	L-GOP	LongGOP

- Défini sur [L-GOP] lorsque [Résolution vidéo] est [4K] ou [C4K].

Lorsque  [Codec vidéo] (P. 148) est [H.264] : « -8 »
Lorsque  [Codec vidéo] (P. 148) est [H.265] : « -10 »

* Lorsque ALL-Intra est utilisé, la vidéo est enregistrée sans compression inter-image. Cela convient pour l'édition mais les données seront volumineuses.



Vitesse lect. des trames

60p	59,94p	59,94fps
50p	50,00p	50,00fps
30p	29,97p	29,97fps
25p	25,00p	25,00fps
24,00p	24,00p	24,00fps
24p	23,98p	23,98fps

- [24,00p] peut uniquement être sélectionné lorsque [Résolution vidéo] est [C4K].

Ralenti ou accéléré

-	Off
-	Nombre (taux)

- Un taux élevé indique un enregistrement rapide et un taux réduit indique un enregistrement lent.
- Étant donné que les vidéos sont lues à la vitesse indiquée, elles ressembleront à des vidéos au ralenti/en accéléré.
- ⓘ Le son n'est pas enregistré.
- ⓘ Tous les filtres sélectionnés dans [Mode Image] sont désactivés.
- ⓘ L'enregistrement lent et/ou rapide n'est pas toujours disponible en fonction du réglage  .
- ⓘ Seule la vitesse d'obturation 1/24 ou plus est disponible. La disponibilité dépend du réglage [Taux compression].

- ⓘ Selon le type de carte utilisée, l'enregistrement peut s'arrêter avant que la durée maximale soit atteinte.
- ⓘ La sélection de la compensation du mouvement peut ne pas être disponible avec certains réglages.
- ⓘ Les vidéos sont enregistrées avec un rapport hauteur-largeur de 16:9. Les vidéos C4K sont enregistrées avec un rapport hauteur-largeur de 17:9.

Filmer des vidéos ultra-rapides

Filmez à des taux de compression élevés. Les vidéos sont filmées à 100 - 240 im/s et lues à 23,98 - 59,94 im/s. L'allongement de la lecture permettant de multiplier la durée d'enregistrement de 2 à 10x vous permet de voir au ralenti des mouvements qui durent seulement une fraction de seconde dans la vie réelle.

Une option Vidéo ultra-rapide peut être incluse dans le menu de qualité de l'image vidéo. Votre choix de la vitesse de lecture des trames détermine le multiplicateur de la vitesse de lecture. Les limites s'appliquent à la combinaison de la fréquence d'image du capteur et de la vitesse de lecture des trames.

Les modifications des réglages sont indiquées dans l'icône de qualité vidéo, comme illustré.

Résolution Vidéo

FHD	FHD	Full HD	1920×1080
------------	-----	---------	-----------

Fréquence d'image du capteur
240/200/120/100 im/s

- Vous ne pouvez sélectionner 240 im/s que lorsque [Codec vidéo] est réglé sur [H.264].

Compensation du mouvement

L-8	L-GOP	LongGOP
------------	-------	---------

Lorsque [Codec vidéo] (P. 148) est [H.264] : « -8 »
Lorsque [Codec vidéo] (P. 148) est [H.265] : « -10 »

Vitesse lect. des trames

60p	59,94p	59,94 im/s	Vitesse de lecture : ×0,5/0,25
50p	50,00p	50,00 im/s	Vitesse de lecture : ×0,5/0,25
30p	29,97p	29,97 im/s	Vitesse de lecture : ×0,25/0,12
25p	25,00p	25,00 im/s	Vitesse de lecture : ×0,25/0,13
24p	23,98p	23,98 im/s	Vitesse de lecture : ×0,2/0,1

- Pour modifier les réglages des vidéos ultra-rapides, appuyez sur ▷ lorsque vous sélectionnez un mode de qualité d'image.

- ⚠ Si une carte SD/SDHC est utilisée, la taille d'un fichier est limitée à 4 Go.
Lorsqu'une carte SDXC est utilisée, l'enregistrement s'arrête avant que la durée de lecture atteigne 3 heures.
- ⚠ La mise au point, l'exposition et la balance des blancs sont verrouillées pendant l'enregistrement.
- ⚠ Le son n'est pas enregistré.
- ⚠ L'angle de visée est légèrement réduit.
- ⚠ L'ouverture, la vitesse d'obturation, la compensation de l'exposition et la sensibilité ISO ne peuvent pas être modifiées pendant l'enregistrement.
- ⚠ Les codes temporels ne peuvent pas être enregistrés ou affichés.
- ⚠ La luminosité peut être modifiée si le zoom est ajusté pendant l'enregistrement.
- ⚠ L'enregistrement vidéo ultra-rapide n'est pas disponible lorsque l'appareil photo est connecté à un périphérique HDMI.
- ⚠ Lors de l'enregistrement de vidéos ultra-rapides, vous ne pouvez pas sélectionner [Tout] pour le mode cible AF.
- ⚠ [M-IS1] ne peut pas être sélectionné pour [Stabilisateur] (P. 140).
- ⚠ [i-Enhance] et les modes d'image avec filtre artistique (P. 149) ne sont pas disponibles.
- ⚠ La [Luminosité] (P. 151) est réglée sur [Luminosité standard].
- ⚠ L'enregistrement vidéo ultra-rapide n'est pas disponible pendant la photographie commandée à distance lorsque l'appareil photo est connecté à un smartphone.

Combinaisons de tailles d'image JPEG et de taux de compression

(← Paramètres détaillés)

PASMB

Vous pouvez définir la qualité d'image JPEG en combinant la taille d'image et le taux de compression.

Menu	MENU → → 1. Réglages de base/Qualité d'image → ← Paramètres détaillés
------	--

Taille image		Taux de compression			Application
Nom	Taille image	SF (Super Fine)	F (Fine)	N (Normal)	
L (Grand)	5184×3888	L SF	L F	L N	Sélectionnez la taille d'impression
M1 (Moyen)	3200×2400	M1 SF	M1 F	M1 N	
M2 (Moyen)	1920×1440	M2 SF	M2 F	M2 N	
S1 (Petit)	1280×960	S1 SF	S1 F	S1 N	Pour les petites impressions et l'utilisation sur un site Web
S2 (Petit)	1024×768	S2 SF	S2 F	S2 N	

Choix du codec pour l'enregistrement de vidéos

PASM B

Choisissez le codec à utiliser lors de l'enregistrement de vidéos.

Menu	MENU → → 1. Réglages de base/Qualité d'image → Codec vidéo
H.264	Enregistre des vidéos en 8 bits avec H.264, un codec polyvalent. Utilisez ce réglage pour une utilisation générale.
H.265	Enregistre des vidéos en 10 bits avec le codec H.265. Ce réglage est destiné principalement aux vidéos qui seront modifiées sur un ordinateur.

- ⓘ Lorsque [H.265] est sélectionné, seuls les éléments [2 OM-Log400] et [3 HLG] sont disponibles pour [Mode image] (P. 150). Pour que la lecture soit réalisée avec la couleur et la luminosité qui conviennent, un téléviseur ou un affichage compatible avec l'entrée 10 bits est nécessaire. Les couleurs des icônes pourraient avoir une apparence altérée sur un appareil HDMI compatible avec l'entrée 10 bits.

Réglage du choix du cadrage

PASM B

Choisissez le rapport hauteur-largeur pour les images en fonction de votre intention, de vos objectifs d'impression ou autre. En plus du format standard (hauteur-largeur) de [4:3], l'appareil photo offre également les réglages [16:9], [3:2], [1:1] et [3:4].

Super panneau de commande	→ Aspect
Menu	MENU → 1 → 1. Réglages de base/Qualité d'image → Choix cadrage

- Les images JPEG sont enregistrées avec le rapport hauteur-largeur sélectionné. Les images RAW ont la même taille que le capteur d'image et sont enregistrées avec le rapport hauteur-largeur 4:3, avec une étiquette indiquant le rapport sélectionné. Un rognage indiquant le rapport hauteur-largeur sélectionné est affiché lorsque les images sont consultées.

Éclairage périphérique

PASM B

Compensez les pertes de luminosité sur les bords de l'image dues aux caractéristiques optiques de l'objectif. Certains objectifs observent une perte de luminosité sur les bords de l'image. L'appareil photo peut compenser cela en rendant les bords plus lumineux.

Menu	MENU → 1 → 1. Réglages de base/Qualité d'image → Comp. vignettage
------	---

Off	La compensation du vignettage est désactivée.
On	L'appareil photo détecte et compense l'éclairage périphérique réduit.

- ⓘ [On] n'a aucun effet lorsqu'un téléconvertisseur ou un tube de rallonge est fixé.
 ⓘ Le bruit peut être plus visible sur les bords de l'image à des sensibilités ISO élevées.

Choisissez comment les images sont traitées pendant la prise de vue pour améliorer la couleur, la tonalité et d'autres propriétés. Choisissez parmi les modes d'image prédéfinis en fonction de votre sujet ou de votre intention artistique. Le contraste, la netteté et d'autres réglages peuvent être ajustés séparément pour chaque mode. Vous pouvez également ajouter des effets artistiques à l'aide de filtres artistiques. Les filtres artistiques vous permettent d'ajouter des effets encadrés et d'autres effets similaires. Les ajustements des paramètres individuels sont enregistrés séparément pour chaque mode d'image et filtre artistique.

Super panneau de commande	OK ➔ Mode image
Menu	MENU ➔ 📷 ₁ ➔ 2. Mode Image/WB ➔ 📷 Mode Image MENU ➔ 📷 ➔ 2. Mode Image/WB ➔ 📷 Mode Image

ⓘ Dans le mode vidéo et lorsque l'appareil photo est configuré de la manière suivante, vous pouvez définir le même réglage que pour [📷 Mode Image] (P. 150) en sélectionnant [📷 Mode Image] dans le super panneau de commande.







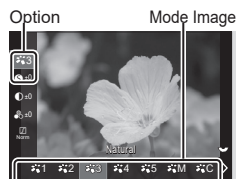



- [📷 Codec vidéo] est réglé sur [H.264] et [📷 Mode Image] sur [Identique à 📷]

■ Réglage de Mode Image

- 1 Sélectionnez un mode Image à l'aide de la molette arrière ou des boutons  .



Écran de réglage
Mode Image





 1	i-Enhance	L'appareil photo ajuste les couleurs et le contraste pour obtenir les meilleurs résultats selon le type de sujet.
 2	Coloré	À choisir pour des couleurs vives.
 3	Naturel	À choisir pour des couleurs naturelles.
 4	Doux	À choisir pour des images qui seront retouchées ultérieurement.
 5	Portrait	Pour améliorer la carnation.
 M	Monochrome	Pour enregistrer les images en monochrome. Vous pouvez appliquer des effets de filtre couleur et choisir une teinte.
 C	Perso	Pour ajuster les paramètres du mode Image afin de créer une version personnalisée d'un mode d'image sélectionné.
	Sous-marin	Pour traiter les images afin de préserver les couleurs vives vues sous l'eau. <ul style="list-style-type: none"> • Nous recommandons de choisir [Off] pour [+WB] (P. 159) lorsque cette option est sélectionnée.
	Créateur couleur	Pour régler les nuances et la couleur afin de les adapter à votre intention artistique.
ART 1 ART 2 ART 3 ART 4 ART 5 ART 6 ART 7 ART 8 ART 9 ART 10 ART 11 ART 12 ART 13 ART 14 ART 15 ART 16	Pop art Soft focus Ton neutre&lumineux Tonalité lumineuse Film grain noir&blanc Sténopé Diorama Traitement croisé Sépia Ton dramatique Feutre Aquarelle Vintage Couleur partielle Traitement sans blanchiment Film instantané	Utilise les réglages Filtre artistique. Des effets artistiques peuvent également être utilisés. Les effets disponibles varient selon le filtre artistique.

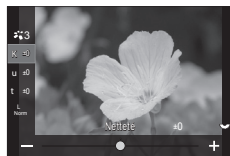

■ Réglage des options détaillées d'un Mode Image

1 Appuyez sur les boutons Δ ∇ dans l'écran de réglage Mode Image (P. 150) pour sélectionner l'option que vous voulez régler.

- Les réglages disponibles varient selon le mode Image sélectionné.







 Netteté	Réglez la netteté de l'image. Des contours peuvent être accentués pour une image nette et précise. [-2] – [±0] – [+2]
 Contraste	Réglez le contraste de l'image. L'augmentation du contraste accroît la différence entre les zones plus claires et plus sombres pour une image plus intense, de meilleure qualité. [-2] – [±0] – [+2]
 Saturation	Ajustez la saturation des couleurs. L'augmentation de la saturation rend les images plus vives. [-2] – [±0] – [+2]
 Luminosité	Ajustez la luminosité des couleurs et les ombres. Rendez les images plus proches de ce que vous envisagez, par exemple en éclaircissant toute l'image. [Ombre ajustée] : divise l'image en plusieurs zones détaillées et règle la luminosité séparément pour chaque zone. Cette option est efficace pour les images possédant des zones à fort contraste dans lesquelles les blancs sont trop lumineux ou les noirs trop sombres. [Luminosité standard] : ombrage optimal. Recommandé dans la plupart des cas. [Haute luminosité] : utilise une tonalité adaptée pour un sujet lumineux. [Basse luminosité] : utilise une tonalité adaptée pour un sujet sombre.
Effet Effet	Choisissez la force de i-Enhance. [Effet : Faible] : ajoute un effet faible aux images. [Effet : Standard] : ajoute un effet compris entre « faible » et « élevé » aux images. [Effet : Élevé] : ajoute un effet élevé aux images.







Filtre Filtre couleur	<p>Vous pouvez ajouter des effets de filtre couleur aux modes d'image monochrome. Selon la couleur du sujet, des effets de filtre couleur peuvent rendre des sujets plus clairs ou améliorer le contraste. L'orange ajoute plus de contraste que le jaune, le rouge plus de contraste que l'orange. Le vert est un choix adapté pour les portraits, etc.</p> <p>[N : Aucun] : aucun effet de filtre. [Ye : Jaune] : reproduit un nuage blanc avec des limites claires dans un ciel bleu naturel. [Or : Orange] : accentue légèrement les couleurs d'un ciel bleu et la luminosité d'un soleil couchant. [R : Rouge] : accentue fortement les couleurs d'un ciel bleu et la luminosité des feuilles d'automne. [G : Vert] : ajoute de la chaleur à la carnation dans des portraits. Le filtre vert accentue également les lèvres rouges.</p>
Couleur Couleur monochrome	<p>Ajoutez une teinte aux images dans le mode Image monochrome.</p> <p>[N : Normal] : crée une image en noir et blanc standard. [S : Sépia] : cliché en monochrome avec une teinte sépia. [B : bleu] : cliché en monochrome avec une teinte bleutée. [P : Violet] : cliché en monochrome avec une teinte violacée. [G : Vert] : cliché en monochrome avec une teinte verdâtre.</p>
 Mode Image	<p>Choisissez le mode Image que vous voulez régler lorsque vous utilisez [Perso]. [i-Enhance], [Coloré], [Naturel], [Doux], [Portrait], [Monochrome]</p>
Créateur couleur	<p>Faites tourner la molette avant pour régler la nuance. Faites tourner la molette arrière pour régler la saturation. Pour restaurer les valeurs par défaut, maintenez le bouton  enfoncé.</p>
Ajoute des effets	<p>Ajoute des effets à un filtre artistique. Les effets pouvant être ajoutés varient selon le filtre artistique. Avec certains filtres artistiques, les options Filtre couleur et Monochrome peuvent être réglées.</p>
Couleur Couleur partielle	<p>Sélectionne le filtre artistique « couleur partielle ».</p>





- Les filtres artistiques ne s'appliquent qu'à la copie JPEG. [RAW+JPEG] est automatiquement sélectionné pour la qualité d'image à la place de [RAW].
- ⓘ Selon la scène, les effets de certains réglages peuvent ne pas être visibles, alors que dans d'autres cas, les transitions de ton peuvent être réduites ou l'image peut devenir plus « granuleuse ».
- 🔍 Vous pouvez choisir d'afficher ou de masquer chaque mode Image dans le menu  Personnaliser mode Image) (P. 153).

■ Réglage de Mode Image

- 1 Sélectionnez [ Mode Image] dans le menu.
- 2 Sélectionnez une option en utilisant les boutons    .





 Identique à 	Les vidéos sont enregistrées avec les mêmes réglages que ceux configurés dans [ Mode Image].
 1 Couleur atténuée	Une courbe de teinte compatible avec l'étalonnage est utilisée pour enregistrer les vidéos.
 2 OM-Log400	Une courbe de teinte logarithmique offrant une plus grande liberté lors de l'étalonnage est utilisée pour enregistrer les vidéos.
 3 HLG	Les vidéos sont enregistrées avec une gamme dynamique élevée, en reproduisant les images comme dans la réalité lorsque vous les affichez sur un appareil compatible.



- ⓘ [ 3 HLG] ne peut pas être sélectionné lorsque [ Codec vidéo] (P. 148) est réglé sur [H.264].
- ⓘ [] et [ 1 Couleur atténuée] ne peut pas être sélectionné lorsque [ Codec vidéo] (P. 148) est réglé sur [H.265].





Choix des options à afficher lors du choix du mode Image

( Personnaliser mode Image)
PASMB 

Vous pouvez afficher uniquement les options dont vous avez besoin lors de la sélection d'un mode Image.

- Pour plus de détails sur les modes Image, consultez « options de traitement ( Mode Image /  Mode Image) » (P. 149).

Menu	MENU →  1 → 2. Mode Image/WB →  Personnaliser mode Image
------	---



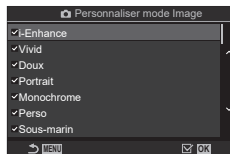

- 1 Sélectionnez le mode Image que vous voulez afficher et cochez-le (✓).
 - Sélectionnez une option en utilisant   puis appuyez sur le bouton  pour la cocher (✓). Pour retirer la coche, appuyez de nouveau sur le bouton .







Écran  Personnaliser mode Image









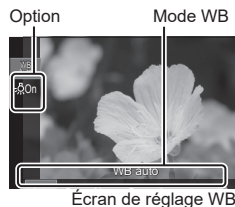

La balance des blancs (WB) garantit le fait que les objets blancs des images enregistrées par l'appareil photo apparaîtront blancs. [Auto] convient dans la plupart des cas mais d'autres valeurs peuvent être sélectionnées en fonction de la source lumineuse lorsque [Auto] ne parvient pas à produire les résultats souhaités ou que vous souhaitez introduire délibérément une nouvelle couleur dans vos images.

■ Réglage de la balance des blancs

Super panneau de commande	 → WB
Menu	MENU →  1 → 2. Mode Image/WB →  MENU →  2. Mode Image/WB → 

- 1 Sélectionnez un mode WB avec la molette arrière ou les boutons  .
- 2 Pour régler les options détaillées du mode Image sélectionné, sélectionnez une option avec les boutons  .



WBAuto WB auto	Utilisé pour la plupart des scènes normales (des scènes contenant des objets blancs ou proches du blanc) <ul style="list-style-type: none"> • Ce mode est recommandé dans la plupart des situations. • Vous pouvez choisir la balance des blancs utilisée sous un éclairage incandescent (P. 159).
 Lumineux 5300K	Scènes extérieures par temps clair, couchers de soleil, feux d'artifices <ul style="list-style-type: none"> • La température chromatique est réglée sur 5300 K.
 Ombre 7500K	Clichés en plein jour de sujets à l'ombre <ul style="list-style-type: none"> • La température chromatique est réglée sur 7500 K.
 Nuageux 6000K	Prises de vue en plein jour par temps couvert <ul style="list-style-type: none"> • La température chromatique est réglée sur 6000 K.
 Faible lumière 3000K	Sujets sous un éclairage incandescent <ul style="list-style-type: none"> • La température chromatique est réglée sur 3000 K.
 Fluorescent 4000K	Sujets illuminés par des lumières fluorescentes <ul style="list-style-type: none"> • La température chromatique est réglée sur 4000 K.
WB  Sous-marin	Photographie sous-marine
WB  Flash WB 5500K	Sources lumineuses ayant la même température chromatique que l'éclairage au flash <ul style="list-style-type: none"> • La température chromatique est réglée sur 5500 K.
 1  2  3  4 WB Une Touche. 1-4	À choisir quand vous souhaitez définir la balance des blancs pour un sujet spécifique <ul style="list-style-type: none"> • La température chromatique est définie sur une valeur mesurée à partir d'un objet blanc sous l'éclairage qui sera utilisé sur la photographie finale (P. 156).

CWB	WB personnalisé	Scènes dans lesquelles vous pouvez identifier la température chromatique appropriée <ul style="list-style-type: none"> • Choisissez une température chromatique.
------------	------------------------	---

■ Réglage précis de la balance des blancs pour chaque mode WB

Vous pouvez régler précisément les réglages de la balance des blancs. Ces réglages peuvent être réalisés séparément.

1 Configurez les options.

- Appuyez sur les boutons Δ ∇ de l'écran de réglage WB (P. 154) pour sélectionner l'option à régler.





WB AUTO Couleur chaude (uniquement lorsque WB auto est utilisé)	[Off] : l'appareil photo supprime les tons chauds produits par l'éclairage incandescent lorsque WB auto est utilisé. [On] : l'appareil photo conserve les tons chauds produits par l'éclairage incandescent lorsque WB auto est utilisé.
WB (compensation de la balance des blancs)	Utilisez la molette avant ou les boutons \triangleleft \triangleright pour ajuster l'axe « orange-bleu ». Lorsque vous approchez le collimateur (➔) de A, du rouge est ajouté, et lorsque vous l'approchez de B, du bleu est ajouté. Utilisez la molette arrière ou les boutons Δ ∇ pour ajuster l'axe « vert-magenta ». Lorsque vous approchez le collimateur (➔) de G, du vert est ajouté, et lorsque vous l'approchez de M, du magenta est ajouté. Les ajustements effectués seront réinitialisés si vous maintenez enfoncé le bouton \odot . Vous pouvez ajuster les réglages de tous les modes de balance des blancs à la fois. WB [Tout WB] (P. 158)
Kelvin (uniquement pour WB personnalisé)	Vous pouvez régler la température chromatique. [2000K] - [14000K]



WB Lorsque vous avez terminé la WB (Compensation de la balance des blancs), le symbole(*) apparaît à côté de l'icône du mode WB.

■ Balance des blancs en une touche

Mesure la balance des blancs en cadrant une feuille de papier ou tout autre objet blanc sous l'éclairage qui sera utilisé dans la photographie finale. Utilisez cette option pour affiner la balance des blancs lorsqu'il est difficile d'obtenir les résultats souhaités avec la compensation de la balance des blancs ou les options de balance des blancs prédéfinies telles que ☀ (lumière du soleil) ou ☁ (temps couvert). L'appareil photo enregistre la valeur mesurée pour être rappelée rapidement en cas de besoin. Les réglages de la photographie fixe et de l'enregistrement vidéo peuvent être enregistrés séparément.

- 1 Après avoir sélectionné [☀1], [☀2], [☀3] ou [☀4] (balance des blancs en une touche 1, 2, 3 ou 4) dans l'écran de réglage WB, appuyez sur le bouton  puis sur le bouton **INFO**.
- 2 Sélectionnez [☀Régl].
- 3 Photographiez une feuille de papier non colorée (blanche ou grise).
 - Cadrez le papier afin qu'il remplisse l'affichage. Vérifiez qu'aucune ombre ne soit projetée dessus.
 - Appuyez sur le bouton **INFO**.
 - L'écran de la balance des blancs en une touche s'affiche.
- 4 Sélectionnez [Oui] et appuyez sur le bouton .
 - La nouvelle valeur est enregistrée dans une option de balance des blancs prédéfinie.
 - La nouvelle valeur est enregistrée jusqu'à ce qu'une nouvelle mesure de balance des blancs en une touche soit effectuée. Le fait d'éteindre l'appareil n'efface pas les données.

Mesure de la balance des blancs avec le bouton de balance des blancs en une touche

Si vous attribuez  à un bouton, la commande peut être utilisée pour mesurer la balance des blancs. Par défaut, le bouton  peut être utilisé pour mesurer la balance des blancs en mode de photographie fixe. Pour mesurer la balance des blancs en mode vidéo, vous devez d'abord attribuer la balance des blancs en une touche à une commande avec  Touche Fonction] (P. 218).

- 1 Cadrez une feuille de papier non colorée (blanche ou grise) au centre de l'affichage.
 - Cadrez le papier afin qu'il remplisse l'affichage. Vérifiez qu'aucune ombre ne soit projetée dessus.
- 2 Maintenez enfoncé le bouton auquel la balance des blancs en une touche est attribuée et appuyez sur le déclencheur jusqu'en fin de course.
 - Pour l'enregistrement vidéo, appuyez sur le bouton de balance des blancs en une touche pour passer à l'étape 3.
 - Vous êtes invité à choisir l'option de balance des blancs en une touche qui sera utilisée pour enregistrer la nouvelle valeur.

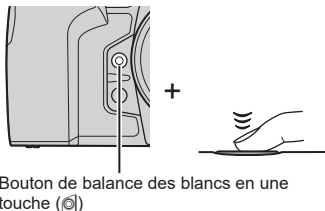

- 3** Sélectionnez un réglage de balance des blancs en une touche à l'aide des boutons Δ ∇ et appuyez sur le bouton OK .
- La nouvelle valeur est enregistrée en tant que valeur du réglage sélectionné et l'appareil photo revient à l'affichage de la prise de vue.

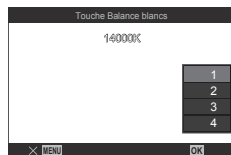

Verrouillage de la balance des blancs en mode vidéo

(Touche Fonction : ^{WB} AUTO Verrou)

PASMB

Lorsque l'appareil photo est en mode vidéo et que la balance des blancs est réglée sur [WB auto], vous pouvez verrouiller la balance des blancs pour ne pas qu'elle change en même temps que le sujet ou l'éclairage.

① Vous devez attribuer [^{WB} AUTO Verrou] à un bouton à l'aide de [Touche Fonction] (P. 218).

Bouton	Bouton auquel [^{WB} AUTO Verrou] a été attribué
--------	---

Lorsque vous appuyez sur le bouton, la balance des blancs est verrouillée avec les réglages actuellement sélectionnés et « Lock » apparaît à gauche de « WBAuto ». Le verrou est libéré lorsque vous appuyez de nouveau sur le bouton.



Verrou

Réglage précis de la balance des blancs (Tout ^{WB} / Tout ^{WB})

PASMB

Régalez précisément la balance des blancs de tous les modes de balance des blancs à la fois.

Menu	MENU → 1 → 2. Mode Image/WB → Tout ^{WB} MENU → 2 → 2. Mode Image/WB → Tout ^{WB}
------	--

Tout ^{WB} / Tout ^{WB}	<p>Utilisez la molette avant ou les boutons < > pour ajuster l'axe « orange-bleu ». Lorsque vous approchez le collimateur (+) de A, du rouge est ajouté, et lorsque vous l'approchez de B, du bleu est ajouté.</p> <p>Utilisez la molette arrière ou les boutons Δ ∇ pour ajuster l'axe « vert-magenta ».</p> <p>Lorsque vous approchez le collimateur (+) de G, du vert est ajouté, et lorsque vous l'approchez de M, du magenta est ajouté.</p> <p>Les ajustements effectués seront réinitialisés si vous maintenez enfoncé le bouton ○.</p>
--	--

① Lorsque vous avez réglé [Tout ^{WB}] / [Tout ^{WB}], le symbole (*) apparaît à côté de chaque icône de mode WB.

Conservation des tons chauds de l'éclairage incandescent en mode WB auto

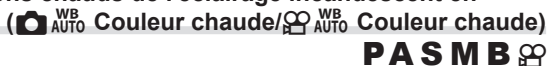

Déterminez la manière dont l'appareil photo règle la balance des blancs pour les photos prises avec la balance des blancs auto sous un éclairage incandescent.

Menu	MENU → → 2. Mode Image/WB → Couleur chaude MENU → → 2. Mode Image/WB → Couleur chaude
------	--

Off	L'appareil photo supprime les tons chauds produits par l'éclairage incandescent.
On	L'appareil photo conserve les tons chauds produits par l'éclairage incandescent.

Cet élément peut également être réglé dans l'écran de réglage WB. « Réglage précis de la balance des blancs pour chaque mode WB » (P. 155).

Balance des blancs avec flash



Choisissez la balance des blancs à utiliser pour les photos prises avec un flash. Au lieu d'utiliser un réglage adapté à l'éclairage flash, vous pouvez choisir de donner la priorité à la valeur sélectionnée pour la photographie sans flash. Utilisez cette option pour passer automatiquement d'un réglage de balance des blancs à un autre lorsque vous activez et désactivez fréquemment le flash.

Menu	MENU → → 2. Mode Image/WB → +WB
------	--

Off	L'appareil photo utilise la valeur de la balance des blancs actuellement sélectionnée.
WBAuto	L'appareil photo utilise la balance des blancs auto ([WB auto]).
WB 5500K	L'appareil photo utilise la balance des blancs avec flash ([WB]).



Réglage du format de reproduction des couleurs (Espace couleur)

PASMB 

Vous pouvez sélectionner un format pour vous assurer que les couleurs soient correctement reproduites lorsque les images prises sont générées sur un écran ou avec une imprimante.



Menu	MENU →  1 → 2. Mode Image/WB → Espace couleur
------	---

sRGB	Espace couleur normalisé par un organisme de normalisation international. Il est largement pris en charge par les écrans, imprimantes, appareils photos numériques et applications informatiques. Ce réglage est recommandé dans la plupart des cas.
AdobeRGB	Il peut reproduire une gamme plus riche de couleurs que sRGB. Une reproduction fidèle des couleurs n'est disponible qu'avec des logiciels et du matériel (écrans, imprimantes, etc.) compatibles avec cette norme. Un tiret bas (« _ ») apparaît au début du nom de fichier (par ex., « _xxx0000.jpg »).

 [AdobeRGB] n'est pas disponible en mode HDR ou Vidéo () , ou lorsqu'un filtre artistique est sélectionné pour le mode Image.

Options d'aperçu dans les modes Image



PASMB 



L'affichage peut être réglé pour faciliter le visionnage lorsqu'une option du mode Image réservé aux vidéos ([ 1 Couleur atténuée] ou [ 2 OM-Log400]) est sélectionnée (P. 153).

Menu	MENU →  2. Mode Image/WB →  View Assist
------	--

On	Règle l'image pour faciliter la visualisation. Les indicateurs qui s'affichent peuvent changer de couleur.
Off	Ne règle pas l'image pour faciliter la visualisation.

 Cette option s'applique uniquement à l'affichage et non aux fichiers vidéo en eux-mêmes.

 Cette option ne s'applique pas lorsque les vidéos enregistrées à l'aide de [ 1 Couleur atténuée] ou [ 2 OM-Log400] sont lues sur l'appareil photo. Elle ne s'applique pas non plus lorsque les vidéos sont lues sur un téléviseur.

 L'histogramme (P. 40) et le motif zèbre (P. 190) sont traités en fonction de l'image avant l'application de  View Assist.

Modes de prise de vue spéciaux (Modes de calcul)



L'appareil photo associe les images ou les traite de manière numérique afin de créer des effets spéciaux ne pouvant pas être obtenus dans les modes de prise de vue normaux.



Prise de photos fixes avec une résolution plus élevée

(Prise de vue hte rés.)





PASMB 

Vous pouvez prendre des photos à des résolutions plus élevées que celles du capteur d'image. L'appareil photo prend plusieurs clichés avec déplacement du capteur d'image et les combine pour créer une seule photo haute résolution. Utilisez cette option pour capturer des détails qui ne seraient pas visibles normalement, même à des rapports de zoom élevés.

Lorsque Prise de vue hte rés. est activé, le mode de qualité d'image de Prise de vue hte rés. peut être sélectionné avec   (P. 144).



Bouton	Bouton 
Menu	MENU →  2 → 1. Modes de calcul → Prise de vue hte rés.

■ Activation de Prise de vue hte rés.

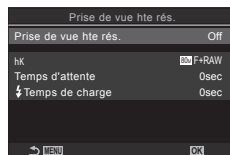



- 1 Utilisez les boutons Δ ∇ pour sélectionner [Prise de vue hte rés.] et appuyez sur le bouton .
- 2 Utilisez \triangleleft \triangleright pour sélectionner [On ] (trépied) ou [On ] (en main) puis appuyez sur le bouton .



Écran de réglage
Prise de vue hte rés.

Off	Prise de vue hte rés. est désactivé.
On 	Prenez des photos en plaçant l'appareil photo sur un trépied. L'image RAW est enregistrée en 80M (10368 × 7776).
On 	Prenez des photos en tenant l'appareil photo en main. L'image RAW est enregistrée en 50M (8160 × 6120).

3 L'affichage revient à l'écran de réglage Prise de vue hte rés.

-  Lorsque vous avez effectué le réglage à partir du bouton, vous pouvez activer et désactiver cette fonction avec le bouton .
- Vous pouvez également passer de [On ] (trépied) à [On ] (en main) en tournant la molette avant ou arrière pendant que vous appuyez sur le bouton .

■ Configuration de Prise de vue hte rés.

1 Configurez les options.

- Appuyez sur $\Delta \nabla$ pour sélectionner un élément en appuyez sur le bouton \odot pour afficher le menu de réglage.
- Une fois les options configurées, appuyez sur le bouton \odot pour revenir à l'écran de réglage Prise de vue hte rés.

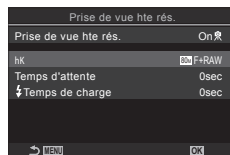

	Choisissez la qualité d'image de la prise de vue Prise de vue hte rés. (P. 144).
Temps d'attente	Choisissez la durée d'attente de l'appareil photo avant de libérer l'obturateur une fois que vous avez enfoncé le déclencheur jusqu'en fin de course. Utilisez ce réglage pour empêcher l'effet de tremblement de l'appareil photo lorsque vous appuyez sur le déclencheur.
Temps de charge	Choisissez le délai d'attente du rechargement du flash entres les prises de vue lorsque vous utilisez une unité de flash qui n'est pas spécialement conçue pour être utilisée avec l'appareil photo. [0.5 s] / [0.2 s] / [0.1 s] / [0 s]

■ Prise de vue

1 Appuyez sur le bouton **MENU** pour fermer l'écran de réglage Prise de vue hte rés. et revenir à l'écran de prise de vue.

- Une icône est affichée. L'icône clignote si l'appareil photo n'est pas stabilisé. Le clignotement de l'icône s'arrête lorsque l'appareil photo est stable et prêt pour la prise de vue.
- Après l'activation de Prise de vue hte rés., contrôlez l'option sélectionnée pour la qualité d'image. La qualité d'image peut être ajustée dans le super panneau de commande.



L'appareil photo se prépare pour la Prise de vue hte rés. (clignote)

2 Prenez des photos.

- La prise de vue est terminée lorsque l'icône verte disparaît de l'écran.
- L'appareil photo crée automatiquement l'image composite une fois la prise de vue terminée. Un message s'affiche pendant ce processus.
- Choisissez entre les modes JPEG (**80M** F, **50M** F ou **25M** F) et RAW+JPEG. Lorsque la qualité d'image est réglée sur RAW+JPEG, l'appareil photo enregistre une seule image RAW (extension « .ORI ») avant de l'associer dans une prise de vue haute résolution. Il est possible de lire des images RAW précombinées avec la version la plus récente d'OM Workspace.
- ① **80M** F et **80M** F+RAW ne sont pas disponibles lorsque le mode de prise de vue sélectionné est [On] (en main).
- ① [S-IS Off] est automatiquement sélectionné pour [Stabilisateur] (P. 140) lorsque [On] (trépied) est choisi, [S-IS Auto] lorsque [On] (en main) est sélectionné.
- ① Le temps d'attente maximal pour [On] (en main) est d'1 seconde.
- ① Pendant la photographie avec flash en mode RC, la durée d'attente maximale du flash est de 4 secondes et le mode de commande du flash est défini sur MANUEL.

- ⚠ Les options suivantes ne peuvent pas être utilisées :
Multi exposition, Compens. trap., Bracketing, Hyperfocus, correction Fisheye et HDR.
- ⚠ Lorsque [Prise de vue hte rés.] est réglé sur [On] (trépied), [Temps enregist vidéo] devient [Off].
- ⚠ Lorsque [Prise de vue hte rés.] est activé, [Mouvement] est réglé sur []. Les options []12s (retardateur silencieux 12 s), []2s (retardateur silencieux 2 s) et []C (retardateur silencieux personnalisé) peuvent être réglées.
- ⚠ Les photos prises avec un filtre artistique sélectionné pour le mode d'image sont enregistrées en mode [Naturel].
- ⚠ La qualité d'image peut diminuer en cas de sources lumineuses scintillantes comme les lampes fluorescentes ou LED.
- ⚠ Si l'appareil photo ne parvient pas à enregistrer une image composite en raison d'un facteur de flou ou autre, seul le premier cliché sera enregistré. Si la qualité d'image [JPEG] est sélectionnée, le cliché sera enregistré au format JPEG, et si [RAW+JPEG] est sélectionné, l'appareil photo enregistre deux copies, une au format RAW (.ORF) et l'autre au format JPEG.

Ralentissement de l'obturateur en conditions d'éclairage fort (Prise ND directe)

P A S M B

L'appareil photo réalise une série d'expositions et les associe pour créer une seule photo semblant avoir été prise avec une vitesse d'obturation lente.

- Modifier la compensation de l'exposition ou la vitesse d'obturation réinitialise l'écran [Simulation LV].

■ Activation de Prise ND directe

Menu **MENU** → **Q2** → 1. Modes de calcul → Prise ND directe

- 1 Utilisez les boutons Δ ∇ pour sélectionner [Prise ND directe] et appuyez sur le bouton \odot .
- 2 Utilisez les boutons Δ ∇ pour sélectionner [On] et appuyez sur le bouton \odot .

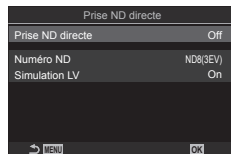

Écran de réglage
Prise ND directe

Off	Les photos sont prises sans utiliser cette fonction.
On	Les photos sont prises avec l'effet Lent de l'obturateur.

- 3 L'affichage revient à l'écran de réglage Prise ND directe.

■ Configuration de Prise ND directe

1 Configurez les options.

- Appuyez sur $\Delta \nabla$ pour sélectionner un élément en appuyez sur le bouton \odot pour afficher le menu de réglage.
- Une fois les options configurées, appuyez sur le bouton \odot pour revenir à l'écran de réglage Prise ND directe.

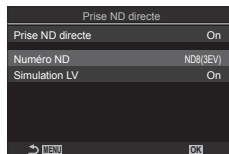

Numéro ND	Choisissez un type de filtre ND ; l'appareil photo le convertit à une valeur d'exposition et réduit l'exposition jusqu'à cette valeur. Les options sont utilisables par incréments de 1 EV : [ND2 (1EV)], [ND4 (2EV)], [ND8 (3EV)], [ND16 (4EV)], [ND32 (5EV)], [ND64 (6EV)]
Simulation LV	Choisissez si vous souhaitez prévisualiser l'effet du filtre sélectionné à la vitesse d'obturation actuelle. [Off] : utilisez l'écran de prise de vue standard. [On] : les effets de la vitesse d'obturation sont affichés à l'écran.

■ Prise de vue

1 Appuyez sur le bouton **MENU** pour fermer l'écran de réglage Prise ND directe et revenir à l'écran de prise de vue.

- Si vous sélectionnez [Active] pour [Prise ND directe], la photographie avec filtre ND en direct est activée.
- Une icône apparaît à l'écran lorsque le filtre ND en direct est activé.
- Pour arrêter la photographie avec filtre ND en direct, sélectionnez [Désactivé] dans l'écran [Prise ND directe] affiché à l'étape 2.

Prise ND directe



2 Ajustez la vitesse d'obturation tout en prévisualisant les résultats à l'écran.

- Ajustez la vitesse d'obturation avec la molette arrière.
- La vitesse d'obturation la plus lente disponible varie en fonction du filtre ND sélectionné.

[ND2 (1EV)] : 1/60 s

[ND16 (4EV)] : 1/8 s

[ND4 (2EV)] : 1/30 s

[ND32 (5EV)] : 1/4 s

[ND8 (3EV)] : 1/15 s

[ND64 (6EV)] : 1/2 s



Vitesse d'obturation

- Si [Active] est sélectionné pour [Simulation LV], les effets des modifications apportées à la vitesse d'obturation peuvent être prévisualisés à l'écran.
- L'appareil photo nécessite une durée équivalente à la vitesse d'obturation sélectionnée pour produire des résultats de [Simulation LV] similaires sur l'image finale.
- Lorsqu'une durée équivalente à la vitesse d'obturation sélectionnée est écoulée, la partie « LV » de l'icône devient verte à l'écran. Lorsque l'icône est verte, l'affichage est similaire à l'image finale.

3 Prenez des photos.

- ⓘ Le [Taux compression] est [Normal] pendant la photographie ND en direct.
- ⓘ La limite [📷 ISO] maximale en photographie ND en direct est ISO 800. Elle s'applique également lorsque [Auto] est sélectionné pour [📷 ISO].
- ⓘ Les options suivantes ne peuvent pas être utilisées :
HDR, prise de vue hte rés., multi exposition, compensation trapézoïdale, bracketing, hyperfocus, photographie par intervalles, 📷 Scan scintillement, photographie sans scintillement et correction Fisheye.
- ⓘ Lorsque Prise ND directe est activé, [Mouvement 📷/📷] est réglé sur [▼]. Les options [♥📷12s] (retardateur silencieux 12 s), [♥📷2s] (retardateur silencieux 2 s) et [♥📷C] (retardateur silencieux personnalisé) peuvent être réglées.
- ⓘ Contrairement aux filtres ND physiques, le filtre ND en direct ne réduit pas la quantité de lumière atteignant le capteur d'image, c'est pourquoi les sujets très lumineux peuvent être surexposés.

Augmentation de la profondeur de champ (Hyperfocus) **PASMB** 📷

Combinez plusieurs images pour une profondeur de champ supérieur à celle pouvant être obtenue avec un cliché unique. L'appareil photo prend une série de clichés à des distances de mise au point situées devant et derrière la position de mise au point actuelle et crée une image unique en combinant les zones mises au point dans chaque cliché. Choisissez cette option si vous voulez que toutes les zones du sujet mis au point sur la photographie soient prises à une courte distance ou avec une ouverture large (chiffres f faibles). Les photos sont prises en mode silencieux en utilisant l'obturateur électronique.

- ⓘ L'image composite est enregistrée au format JPEG, quelle que soit l'option sélectionnée pour la qualité d'image.
- ⓘ L'image composite est agrandie à 7 % à l'horizontale et à la verticale.
- ⓘ La prise de vue s'arrête si la mise au point ou le zoom est ajusté après avoir appuyé sur le déclencheur jusqu'en fin de course pour commencer la photographie Hyperfocus.
- ⓘ Si l'hyperfocus échoue, l'appareil photo enregistre le nombre sélectionné de photos sans créer d'image composite.
- ⓘ Cette option n'est disponible qu'avec des objectifs compatibles avec l'hyperfocus. Consultez notre site Web pour obtenir des informations sur les objectifs compatibles.
- ⓘ Les photos prises avec un filtre artistique sélectionné pour le mode d'image sont enregistrées en mode [Nature].

Menu	MENU ➔ 📷 ➔ 1. Modes de calcul ➔ Hyperfocus
------	--

■ Activation de Hyperfocus

- 1 Utilisez les boutons Δ ∇ pour sélectionner [Hyperfocus] et appuyez sur le bouton **OK**.
- 2 Utilisez les boutons Δ ∇ pour sélectionner [On] et appuyez sur le bouton **OK**.

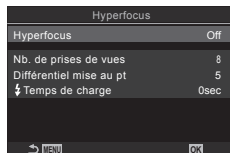

Écran de réglage Hyperfocus

Off	Les photos sont prises sans utiliser cette fonction.
On	Les photos sont prises avec une plus grande profondeur de champ.

3 L'affichage revient à l'écran de réglage Hyperfocus.

■ Configuration de Hyperfocus

1 Configurez les options.

- Appuyez sur $\Delta \nabla$ pour sélectionner un élément en appuyez sur le bouton OK pour afficher le menu de réglage.
- Une fois les options configurées, appuyez sur le bouton OK pour revenir à l'écran de réglage Hyperfocus.

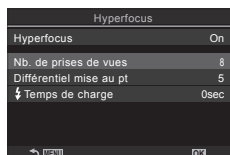

Nb. de prises de vues	Choisissez le nombre d'images prises avec des positions de mise au point variables. [3] – [15]
Différentiel mise au pt	Choisissez le degré avec lequel l'appareil photo change la mise au point entre chaque cliché. [1] – [10]
⚡ Temps de charge	Choisissez le délai d'attente du rechargement du flash entres les prises de vue lorsque vous utilisez une unité de flash qui n'est pas spécialement conçue pour être utilisée avec l'appareil photo. [0 s] / [0.1 s] / [0.2 s] / [0.5 s] / [1 s] / [2 s] / [4 s] / [8 s] / [15 s] / [30 s]

■ Prise de vue

1 Appuyez sur le bouton **MENU** pour fermer l'écran de réglage Hyperfocus et revenir à l'écran de prise de vue.

- INFO apparaît à l'écran.
- Le mode Image est réglé sur [Naturel].
- Un cadre indiquant le rognage final s'affichera à l'écran. Composez la prise de vue avec votre sujet à l'intérieur du cadre.

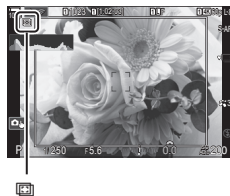

2 Prenez des photos.

- L'appareil photo prend automatiquement le nombre sélectionné de photos lorsque vous appuyez sur le déclencheur jusqu'en fin de course.
- ⚠ Lorsque [Hyperfocus] est réglé sur [On], le réglage [Mode Flash] de [Param. mode silencieux[♥]] (P. 136) devient [Autorisé].
- ⚠ La vitesse de synchronisation du flash est de 1/100 s. La sélection d'une valeur supérieure à ISO 16000 pour ISO règle la vitesse de synchronisation du flash sur 1/50 s.
- 👉 Nous vous recommandons d'utiliser une télécommande (P. 289) pour réduire le flou causé par les tremblements de l'appareil photo. Dans [Param. mode silencieux[♥]] (P. 136), vous pouvez choisir la durée d'attente de l'appareil photo avant de déclencher l'obturateur une fois que le déclencheur est enfoncé jusqu'en fin de course.

Prendre des images HDR (High Dynamic Range - Plage dynamique élevée)

(HDR)

PASMB

L'appareil photo varie l'exposition sur une série de prises de vue, sélectionne dans chacune d'elles une gamme de teinte avec le niveau de détail le plus élevé, et les combine pour créer une seule image avec une plage dynamique étendue. Si la photo représente un sujet à fort contraste, des détails qui sinon seraient perdus dans les ombres ou les hautes lumières sont préservés.

ⓘ Utilisez un trépied ou un autre élément de stabilisation pour stabiliser l'appareil photo.

Menu **MENU** → 2 → 1. Modes de calcul → HDR

Off	HDR est désactivé.
HDR1	Chaque fois que vous prenez une photo, l'appareil photo prend une série de prises de vue tout en variant l'exposition et les combine en une seule image. Choisissez [HDR1] pour des résultats naturels, [HDR2] pour un effet plus pictural.
HDR2	<ul style="list-style-type: none"> • ISO] et fixée à ISO 200. • La vitesse d'obturation la plus lente est de 4 s. La prise de vue se poursuit jusqu'à 15 s. • Le mode d'image est défini sur [Naturel] et l'espace couleur sur [sRGB]. • L'image combinée est enregistrée au format JPEG. Si [RAW] est sélectionné pour la qualité d'image, l'image est enregistrée au format RAW + JPEG.
3f 2.0EV	<p>Chaque fois que vous prenez une photo, l'appareil photo varie l'exposition sur une série de prises de vue. Les prises de vue ne sont pas combinées pour créer une seule image. Elles peuvent cependant être combinées à l'aide d'un logiciel HDR sur un ordinateur ou un autre appareil.</p> <div style="text-align: center;"> <p>3f 2.0EV</p> <hr style="width: 50%; margin: 0 auto;"/> <p>Nombre de photos Plage d'exposition</p> </div>
5f 2.0EV	
7f 2.0EV	
3f 3.0EV	
5f 3.0EV	

- « HDR » apparaît à l'écran.

HDR



- Prenez des photos.
 - Chaque fois que vous appuyez sur le déclencheur, l'appareil photo prend le nombre de prises de vue défini.
 - Dans les modes [HDR1] et [HDR2], l'appareil photo combine automatiquement les prises de vue en une seule image.
 - La compensation de l'exposition est disponible dans les modes **P**, **A**, et **S**.
- L'image affichée à l'écran ou dans le viseur pendant la prise de vue diffère de l'image finale avec traitement HDR.
- Du bruit peut apparaître sur l'image finale si une vitesse d'obturation plus lente est sélectionnée dans le mode [HDR1] ou [HDR2].
- Lorsque [HDR1] ou [HDR2] est activé, [Mouvement] est réglé sur [♥□]. Les options [♥☺12s] (retardateur silencieux 12 s), [♥☺2s] (retardateur silencieux 2 s) et [♥☺C] (retardateur silencieux personnalisé) peuvent être réglées.
- Les options suivantes ne peuvent pas être utilisées :
 - la photographie au flash, le bracketing, l'hyperfocus, l'exposition multiple, la photographie par intervalles, la compensation trapézoïdale, le filtre ND en direct, la correction Fisheye et la prise de vue hte rés.

Enregistrement de plusieurs expositions dans une image seule (Multi exposition) **PASMB**

Prenez deux prises de vue et combinez-les dans une seule image. Vous pouvez également prendre une prise de vue et la combiner avec une image existante enregistrée sur la carte mémoire.

L'image combinée est enregistrée avec les réglages de qualité d'image actifs. Seules les images RAW peuvent être sélectionnées pour les expositions multiples incluant une image existante.

Si vous enregistrez une exposition multiple avec RAW sélectionné pour [], vous pouvez ensuite la sélectionner pour des expositions multiples ultérieures à l'aide de [Superposition], ce qui vous permet de créer plusieurs expositions en combinant trois photographies ou plus.

Menu	MENU → Q2 → 1. Modes de calcul → Multi exposition
------	---

■ Activation de Multi exposition

- Utilisez les boutons Δ ∇ pour sélectionner [Multi exposition] et appuyez sur le bouton \odot .
- Utilisez les boutons Δ ∇ pour sélectionner [On] et appuyez sur le bouton \odot .

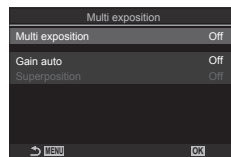

Écran de réglage
Multi exposition

Off	Les photos sont prises sans utiliser cette fonction.
On	Créer une exposition multiple à partir de 2 images.

- L'affichage revient à l'écran de réglage Multi exposition.

■ Configuration de Multi exposition

1 Configurez les options.

- Appuyez sur Δ ∇ pour sélectionner un élément en appuyez sur le bouton \odot pour afficher le menu de réglage.
- Une fois les options configurées, appuyez sur le bouton \odot pour revenir à l'écran de réglage Multi exposition.

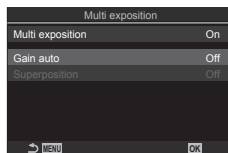

Gain auto	<p>[Off] : n'ajuste pas la luminosité des images dans l'exposition multiple.</p> <p>[On] : divise par deux la luminosité de chaque image dans l'exposition multiple.</p>
Superposition	<p>[Off] : crée une exposition multiple à partir des 2 prochaines images prises.</p> <p>[On] : réalise une exposition multiple qui inclut une image RAW existante enregistrée sur la carte mémoire.</p> <ul style="list-style-type: none"> • [Superposition] n'est disponible que si [On] est sélectionné pour [Multi exposition].



■ Prise de vue

1 Appuyez sur le bouton **MENU** pour fermer l'écran de réglage Multi exposition et revenir à l'écran de prise de vue.

- Une icône  est affichée.



2 Prenez des photos.

- La première prise de vue est superposée sur la vue à travers l'objectif lorsque vous composez la prise de vue suivante.
- L'icône  devient verte.
- Normalement, une exposition multiple est créée après la deuxième prise de vue.
- Appuyez sur le bouton ⏪ pour reprendre la première prise de vue.
- Appuyez sur le bouton **MENU** ou sur le bouton ▶ pour terminer la photographie multi exposition.
- L'icône  disparaît de l'écran lorsque la photographie multi exposition est terminée.

■ Lorsque [Superposition] est réglé

Lorsque vous avez sélectionné [On] pour [Superposition], la liste des photos est affichée.

- 1 Sélectionnez une image à l'aide des boutons et appuyez sur le bouton .
 - Seules des images RAW peuvent être sélectionnées.
 - 2 Appuyez sur le bouton **MENU** pour fermer le menu.
 - Une icône est affichée.
 - La photo sélectionnée est superposée à l'écran.
 - 3 Prenez des photos.
 - Vous pouvez prendre d'autres images qui seront superposées sur la photographie choisie précédemment.
- ⓘ L'appareil photo n'entre pas en mode Veille pendant la photographie multi exposition.
- ⓘ Les photographies prises avec d'autres appareils photo ne peuvent pas être utilisées pour les expositions multiples.
- ⓘ Les images RAW prises à l'aide de Prise de vue hte rés. ne peuvent pas être utilisées pour les expositions multiples.
- ⓘ Les images RAW affichées dans l'écran de sélection d'image lorsque l'option [Superposition] est réglée sur [On] sont celles traitées à l'aide des réglages définis au moment de la prise de vue.
- ⓘ Quittez le mode Multi exposition avant d'ajuster les réglages de prise de vue. Certains réglages ne peuvent pas être ajustés en mode Multi exposition.
- ⓘ L'exécution de l'une des opérations suivantes après la première prise de vue désactivera la photographie multi exposition :
- éteindre l'appareil photo, appuyer sur le bouton ou **MENU**, sélectionner un autre mode de prise de vue ou connecter des câbles de n'importe quel type. La multi exposition s'annule également lorsque la batterie est déchargée.
- ⓘ L'écran de sélection d'image pour [Superposition] affiche les copies JPEG des photographies prises avec l'option RAW + JPEG sélectionnée pour la qualité d'image.
- ⓘ La photographie Composite en direct ([Live Comp]) n'est pas disponible en mode **B**.
- ⓘ Les options suivantes ne sont pas disponibles en mode Multi exposition :
- HDR, bracketing, hyperfocus, photographie par intervalles, compensation trapézoïdale, filtre ND en direct, correction Fisheye et prise de vue hte rés.
- 👉 Les images prises avec l'option RAW sélectionnée pour peuvent également être superposées pendant la lecture. « Combiner des images (Superposition im.) » (P. 213)

Zoom numérique

(📷 Téléconvertisseur num / 📷 Téléconvertisseur num)

PASMB 📷

Cette option effectue un recadrage au centre de l'image, ayant les mêmes dimensions que l'option de taille actuellement sélectionnée pour la qualité d'image et l'agrandit pour remplir l'écran. Ceci vous permet d'effectuer un zoom avant au-delà de la longueur focale maximale de l'objectif, ce qui est utile lorsque vous ne pouvez pas changer d'objectif ou qu'il est difficile de vous rapprocher de votre sujet.

Menu	MENU ➔ 📷 ₂ ➔ 2. Autres fonctions de prise de vue ➔ 📷 Téléconvertisseur num MENU ➔ 📷 ➔ 1. Réglages de base/Qualité d'image ➔ 📷 Téléconvertisseur num
------	---

Off	Les photos sont prises sans utiliser cette fonction.
On	Les images sont enregistrées au format agrandi (photos fixes : 2x, vidéos : 1,4x).

- Lorsque [On] est sélectionné, une icône s'affiche, et lorsque la vue en direct est activée, elle est agrandie.
- La taille des cibles AF (« Sélection d'un Mode cible AF (Mode cible AF) » (P. 80)) augmente et leur nombre décroît.
- Les images JPEG sont enregistrées avec le rapport de zoom sélectionné. Dans le cas d'images RAW, un cadre affiche le rognage du zoom. Un cadre indiquant le rognage du zoom est affiché sur l'image pendant la lecture.



- ⚠ En mode de photographie fixe, les éléments suivants ne peuvent pas être utilisés : multi exposition, compensation trapézoïdale et correction Fisheye.
- ⚠ En mode vidéo, cette fonction n'est pas utilisable pendant l'enregistrement vidéo ultra-rapide.
- ⚠ Cette fonction ne peut pas être utilisée lors de l'émission de signaux HDMI en mode RAW (P. 188).
- ⚠ Vous ne pouvez pas faire de zoom sur l'affichage (P. 43, P. 83, P. 106) lorsque [📷 Téléconvertisseur num] est activé.

Prise de vue automatique à un intervalle fixe

(Prise de vue intervalle)

PASMB 

Vous pouvez régler l'appareil photo afin qu'il prenne automatiquement des clichés à intervalles fixes. Les images prises peuvent également être enregistrées comme dans une vidéo.

Menu	MENU → Q2 → 2. Autres fonctions de prise de vue → Prise de vue intervalle
------	---

■ Activation de Prise de vue intervalle

- 1 Utilisez les boutons Δ ∇ pour sélectionner [Prise de vue intervalle] et appuyez sur le bouton \odot .
- 2 Utilisez les boutons Δ ∇ pour sélectionner [On] et appuyez sur le bouton \odot .

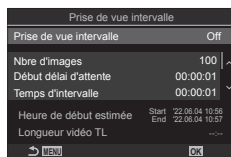

Écran de réglage
Prise de vue intervalle

Off	Les photos sont prises sans utiliser cette fonction.
On	Les photos sont prises à intervalles fixes.

- 3 L'affichage revient à l'écran de réglage Prise de vue intervalle.

■ Configuration de Prise de vue intervalle

- 1 Configurez les options.
 - Appuyez sur Δ ∇ pour sélectionner un élément et appuyez sur le bouton \odot pour afficher le menu de réglage.
 - Une fois les options configurées, appuyez sur le bouton \odot pour revenir à l'écran de réglage Prise de vue intervalle.

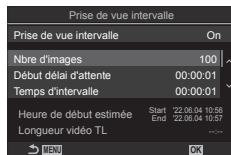

Nbre d'images	Choisit le nombre d'images à prendre. [002] – [9999]
Début délai d'attente	Définit le délai d'attente de l'appareil photo avant le démarrage de la photographie par intervalles et la prise du premier cliché. [00.00.00] – [24:00.00]
Temps d'intervalle	Définit l'intervalle entre les prises de vue après le démarrage de la prise de vue. [00:00:01] – [24:00:00]
Mode Intervalle	Déterminez si vous souhaitez donner la priorité à la durée d'intervalle ou au nombre d'images. [Priorité temps] / [Priorité images] Si [Priorité temps] est sélectionné, la prise de vue antérieure peut être en cours alors que c'est le tour du cliché suivant. Lorsque le [Temps d'intervalle] sélectionné est court ou lorsque vous utilisez une exposition longue, le nombre d'images enregistré peut être inférieur au nombre sélectionné pour [Nbre d'images].

Exposition fluide	Déterminez si vous souhaitez lisser les réglages d'exposition sur toutes images. Le changement d'exposition sera lisse dans les vidéos par intervalles. [Off] / [On]
Temps enregist vidéo	Définit si une vidéo par intervalles est enregistrée ou non. [Off] : l'appareil photo enregistre chaque cliché mais ne les utilise pas pour créer une vidéo par intervalles. [On] : l'appareil photo enregistre chaque cliché et les utilise pour créer une vidéo par intervalles.
Paramètres vidéo	Définit la taille d'image ([Résolution vidéo]) et la fréquence d'image ([Taux compression]) pour les vidéos créées à l'aide de [Temps enregist vidéo]. Choisissez la taille d'image parmi les options suivantes. [4K] / [FullHD] / [HD] Choisissez le taux de compression parmi les options suivantes. [30 im/s] / [15 im/s] / [10 im/s] / [5 im/s]

ⓘ Les réglages [Début délai d'attente], [Temps d'intervalle] et [Heure estimée] peuvent changer selon les réglages de prise de vue. Utilisez-les uniquement à titre indicatif.

■ Prise de vue



1 Appuyez sur le bouton **MENU** pour fermer l'écran de réglage Prise de vue intervalle et revenir à l'écran de prise de vue.

- Une icône  ainsi que le nombre d'images sélectionné apparaissent sur l'écran de prise de vue.

Photographie par intervalles



2 Prenez des photos.

- Le nombre d'images indiqué est automatiquement pris.
- L'icône  devient verte et le nombre de clichés restant s'affiche.
- La prise de vue par intervalles est annulée si l'une des commandes suivantes est utilisée : molette de sélection du mode, bouton **MENU**, bouton , bouton de déclenchement de l'objectif ou connexion à un ordinateur avec un câble USB.
- Le fait d'éteindre l'appareil photo arrête la photographie par intervalles.
- ⓘ Les photos sont prises même si l'image n'a pas été mise au point après l'AF. Si vous souhaitez régler la position de la mise au point, faites une prise de vue en mode MF.
- ⓘ [Affichage des images] (P. 44) est défini sur 0.5 seconde.
- ⓘ Si la durée avant la prise de vue ou l'intervalle entre les prises de vue est de 1 minute 31 secondes ou plus, l'écran devient noir et l'appareil photo se met en mode de veille après 1 minute d'inutilisation. L'appareil photo et l'écran se réactivent automatiquement 10 secondes avant une prise de vue, et peuvent être réactivés manuellement en appuyant sur le déclencheur.
- ⓘ L'appareil photo sélectionne automatiquement [S-AF] pour le mode AF (P. 75) au lieu de [C-AF] et [C-AF+TR] ; et [S-AF MF] au lieu de [C-AF MF] et [C-AF+TR MF].
- ⓘ Lorsque  AF est sélectionné comme mode AF (P. 75), faites la mise au point pour initier la prise de vue, puis verrouillez la mise au point et commencez l'enregistrement.
- ⓘ Les opérations tactiles sont désactivées pendant la prise de vue par intervalles.

- ⓘ Il est impossible d'associer la prise de vue par intervalles avec le HDR, le bracketing, l'hyperfocus, l'exposition multiple ou le filtre ND en direct.
- ⓘ Le flash ne fonctionne pas si la durée de chargement du flash est supérieure à l'intervalle entre les clichés.
- ⓘ Si vous avez sélectionné 1000 ou plus pour [Nbre d'images], [Temps enregistré vidéo] est défini sur [Off].
- ⓘ Lorsque [Prise de vue hte rés.] est réglé sur [On[Ⓢ]] (trépied), [Temps enregistré vidéo] devient [Off].
- ⓘ Si une des images fixes n'est pas enregistrée correctement, la vidéo par intervalles n'est pas générée.
- ⓘ Si l'espace disponible sur la carte est insuffisant, la vidéo par intervalles n'est pas enregistrée.
- ⓘ Si la charge restante sur la batterie est insuffisante, la prise de vue peut s'arrêter à mi-parcours. Utilisez une batterie suffisamment chargée ou connectez l'adaptateur USB-AC fourni (P. 19) ou une batterie nomade conforme à la norme USB-PD à l'appareil photo lors de la prise de vue.

Compensation trapézoïdale et contrôle de la perspective (Compens. trapézoïd.)

PASMB 

La distorsion trapézoïdale due à l'influence de la longueur focale de l'objectif et la proximité du sujet peut être corrigée, ou améliorée afin d'exagérer les effets de perspective. La compensation trapézoïdale peut être prévisualisée à l'écran pendant la prise de vue. L'image corrigée est créée à partir d'un rognage plus petit, augmentant légèrement le rapport de zoom effectif.

Menu	MENU →  2. Autres fonctions de prise de vue → Compens. trapézoïd.
------	---







Off	Les photos sont prises sans utiliser cette fonction.
On	Les photos sont prises avec la compensation trapézoïdale appliquée.

- Lorsque vous sélectionnez [On], une icône  s'affiche et des curseurs apparaissent à l'écran.

Compensation trapézoïdale







1 Cadrez la prise de vue et ajustez la compensation trapézoïdale tout en visualisant votre sujet à l'écran.

- Faites tourner la molette avant pour effectuer des réglages horizontaux et la molette arrière pour des réglages verticaux.
- Utilisez les boutons     pour positionner le rognage. Le sens de déplacement du rognage est indiqué par une flèche () .
- Pour annuler les modifications, maintenez le bouton  enfoncé.

2 Pour régler l'ouverture, la vitesse d'obturation et d'autres réglages de prise de vue, appuyez sur le bouton **INFO**.

- Des indicateurs de prise de vue standard s'affichent.
- Une icône  est affichée lorsque la compensation trapézoïdale est active. L'icône est affichée en vert si les réglages de la compensation trapézoïdale ont été ajustés.
- Pour revenir à l'affichage de la compensation trapézoïdale indiqué à l'étape 1, appuyez plusieurs fois sur le bouton **INFO**.

3 Prenez des photos.

- ⓘ Les images peuvent paraître « granuleuses » selon le degré de compensation appliqué. Le degré de compensation détermine également le degré d'agrandissement de l'image lors du rognage et si le rognage peut être déplacé.
- ⓘ En fonction du degré de compensation, vous ne pouvez peut-être pas repositionner le rognage.
- ⓘ En fonction du degré de compensation appliqué, la cible AF sélectionnée peut ne pas être visible à l'écran. Si la cible AF est hors du cadre, sa direction est indiquée par une icône , ,  ou  à l'écran.

- ① Les photos prises avec [RAW] sélectionné pour la qualité d'image sont enregistrées au format RAW + JPEG.
- ① Les options suivantes ne peuvent pas être utilisées :
photographie Composite en direct, photographie en rafale, bracketing, hyperfocus, HDR, exposition multiple, filtre ND en direct, correction Fisheye, téléconvertisseur numérique, enregistrement vidéo, modes AF [C-AF], [C-AF MF], [C-AF+TR] et [C-AF+TR MF], modes d'image de filtre artistique, retardateur personnalisé et Prise de vue hte rés.
- ① Les objectifs de conversion peuvent ne pas produire les résultats escomptés.
- ① Veillez à fournir les données [Stabilisateur] pour les objectifs qui ne font pas partie de la gamme Four Thirds ou Micro Four Thirds (P. 140).
Lorsque cela est possible, la compensation trapézoïdale est réalisée à l'aide de la longueur focale fournie pour [Stabilisateur] (P. 140) ou [Param. infos objectif] (P. 256).

Correction de la déformation Fisheye (Compensation Fisheye)

PASMB

Corrigez la déformation due aux objectifs Fisheye afin de donner aux photos l'apparence de photos prises avec un objectif grand angle. Le degré de correction peut être sélectionné à partir de trois niveaux différents. Vous pouvez également choisir de corriger simultanément la déformation dans des photos prises sous l'eau.

- Cette option n'est disponible qu'avec des objectifs Fisheye compatibles.
À compter du mois de février 2022, elle peut être utilisée avec l'objectif M.ZUIKO DIGITAL ED 8mm F1.8 Fisheye PRO.

■ Activation de Compensation Fisheye

Menu	MENU → O₂ → 2. Autres fonctions de prise de vue → Compensation Fisheye
------	---

- 1 Utilisez les boutons Δ ∇ pour sélectionner [Compensation Fisheye] puis appuyez sur le bouton \odot .
- 2 Utilisez les boutons Δ ∇ pour sélectionner [On] et appuyez sur le bouton \odot .



Écran de réglage Compensation Fisheye

Off	Les photos sont prises sans utiliser cette fonction.
On	Les photos sont prises avec la compensation Fisheye appliquée.



- 3 L'écran de réglage Compensation Fisheye est affiché de nouveau.

■ Configuration de Compensation Fisheye

1 Configurez les options.

- Appuyez sur Δ ∇ pour sélectionner un élément en appuyez sur le bouton OK pour afficher le menu de réglage.
- Une fois les options configurées, appuyez sur le bouton OK pour revenir à l'écran de réglage Compensation Fisheye.



Angle	Lorsque la correction Fisheye est effectuée, l'image est rognée afin d'éliminer les zones occultées. Choisissez parmi trois rognages différents. [1] / [2] / [3]
Correction  	Choisissez de corriger la déformation dans les photos prises sous l'eau en plus de la correction réalisée à l'aide de [Angle]. [Off] / [On]

■ Prise de vue

1 Appuyez sur le bouton **MENU** pour fermer l'écran de réglage Compensation Fisheye et revenir à l'écran de prise de vue.

- Lorsque la compensation Fisheye est activée, une icône  s'affiche avec le rognage sélectionné.



2 Prenez des photos.

- ⚠ Les photos prises avec [RAW] sélectionné pour la qualité d'image sont enregistrées au format RAW + JPEG. La Compensation Fisheye n'est pas appliquée à l'image RAW.
- ⚠ L'intensification de la mise au point n'est pas disponible dans l'écran Compensation Fisheye.
- ⚠ La sélection de la cible AF est limitée aux modes de cible [\blacksquare]Simple et [\blacksquare]Petit.
- ⚠ Les options suivantes ne peuvent pas être utilisées :
photographie Composite en direct, photographie en rafale, bracketing, hyperfocus, HDR, exposition multiple, filtre ND en direct, compensation trapézoïdale, téléconvertisseur numérique, enregistrement vidéo, modes AF [C-AF], [C-AF MF], [C-AF+TR] et [C-AF+TR MF], modes d'image de filtre artistique, retardateur personnalisé et Prise de vue hte rés.

Configuration des réglages BULB/TIME/COMP

(Réglages BULB/TIME/COMP)

PASMB

Définissez les éléments relatifs à la photographie Bulb/Time/composite.

Menu	MENU → → 2. Autres fonctions de prise de vue → Réglages BULB/TIME/COMP
------	---

1 Configurez les options.

- Appuyez sur Δ ∇ pour sélectionner un élément en appuyez sur le bouton \odot pour afficher le menu de réglage.

Réglages BULB/TIME/COMP	
Prise vue BULB/TIME	On
Timer BULB/TIME	8min
Timer Live Composite	3h
Écran BULB/TIME	-7
Live BULB	Off
Live TIME	0.5sec
Réglages Composite	1/2sec

Prise vue BULB/TIME	Permet la mise au point manuelle en mode B (Bulb). Vous pouvez prendre des photos en utilisant des techniques telles que la non-mise au point du sujet pendant l'exposition ou la mise au point à la fin de l'exposition. [Off] : désactive la mise au point manuelle pendant l'exposition. [On] : active la mise au point manuelle pendant l'exposition.
Timer BULB/TIME	Spécifiez la longueur maximale de la photographie Bulb/Time. [30 min] / [25 min] / [20 min] / [15 min] / [8 min] / [4 min] / [2 min] / [1 min]
Timer Live Composite	Spécifiez la longueur maximale de la photographie composite en direct. [6h] / [5h] / [4h] / [3h] / [2h] / [1h] / [30 min] / [25 min] / [20 min] / [15 min] / [8 min] / [4 min]
Écran BULB/TIME	Spécifiez la luminosité de l'écran en mode B (Bulb). [-7] – [±0] – [+7]
Live BULB	Choisissez l'intervalle d'affichage pour la photographie Bulb. Le nombre de mises à jour est limité. Choisissez [Off] pour désactiver l'affichage. [60 s] / [30 s] / [15 s] / [8 s] / [4 s] / [2 s] / [1 s] / [0.5 s] / [Off]
Live TIME	Choisissez l'intervalle d'affichage pour la photographie Time. Le nombre de mises à jour est limité. Choisissez [Off] pour désactiver l'affichage. [60 s] / [30 s] / [15 s] / [8 s] / [4 s] / [2 s] / [1 s] / [0.5 s] / [Off]
Réglages Composite	Définissez une durée d'exposition en tant que référence dans la photographie composite. [60 s] / [50 s] / [40 s] / [30 s] / [25 s] / [20 s] / [15 s] / [13 s] / [10 s] / [8 s] / [6 s] / [5 s] / [4 s] / [3.2 s] / [2.5 s] / [2 s] / [1.6 s] / [1.3 s] / [1 s] / [1/1.3 s] / [1/1.6 s] / [1/2 s]

Enregistrement d'une série de clichés avec une exposition variée (AE BKT)

PASMB



Variez l'exposition sur une série de clichés. Vous choisissez le degré de variation et le nombre de clichés. L'appareil photo prend une série de clichés à des réglages d'exposition différents. L'appareil photo prend des photos lorsque vous appuyez sur le déclencheur jusqu'en fin de course et n'arrête qu'une fois le nombre de clichés sélectionné atteint.

Menu	MENU →  2 → 3. Bracketing → AE BKT
------	--

Off	Les photos sont prises sans utiliser cette fonction.
3f 0,3EV	3 photos sont prises avec l'incrément de bracketing 0,3 EV.
3f 0,5EV	3 photos sont prises avec l'incrément de bracketing 0,5 EV.
3f 0,7EV	3 photos sont prises avec l'incrément de bracketing 0,7 EV.
3f 1,0EV	3 photos sont prises avec l'incrément de bracketing 1,0 EV.
5f 0,3EV	5 photos sont prises avec l'incrément de bracketing 0,3 EV.
5f 0,5EV	5 photos sont prises avec l'incrément de bracketing 0,5 EV.
5f 0,7EV	5 photos sont prises avec l'incrément de bracketing 0,7 EV.
5f 1,0EV	5 photos sont prises avec l'incrément de bracketing 1,0 EV.
7f 0,3EV	7 photos sont prises avec l'incrément de bracketing 0,3 EV.
7f 0,5EV	7 photos sont prises avec l'incrément de bracketing 0,5 EV.
7f 0,7EV	7 photos sont prises avec l'incrément de bracketing 0,7 EV.

La mention « BKT » s'affiche en vert jusqu'à ce que tous les clichés de la séquence de bracketing aient été pris. Le premier cliché est pris avec les réglages d'exposition actuels, puis les clichés suivants utilisent une exposition réduite, puis les derniers une exposition accrue.

Les réglages utilisés pour altérer l'exposition varient selon le mode de prise de vue.

P (programme EA)	Ouverture et vitesse d'obturation
A (priorité ouverture EA)	Vitesse d'obturation
S (priorité obturateur EA)	Ouverture
M (manuel)	<ul style="list-style-type: none"> • Vitesse d'obturation (lorsque  ISO n'est pas réglé sur [Auto]) • Sensibilité ISO (lorsque  ISO est réglé sur [Auto])

- Si la compensation de l'exposition est activée avant le début de la prise de vue, l'appareil photo fait varier l'exposition autour de la valeur sélectionnée.
 - Si vous modifiez l'option sélectionnée pour [Étape EV] (P. 111), cela entraîne la modification des options disponibles pour l'incrément de bracketing.
- ⚠ Il est impossible d'associer le bracketing d'exposition avec le bracketing du flash (P. 181) ou le cadrage de mise au point (P. 184).

Enregistrement des photos avec une balance des blancs variable

(WB BKT)

PASMB

L'appareil photo fait varier la balance des blancs afin d'enregistrer une série de photos. Vous choisissez l'axe des couleurs et l'incrément de bracketing.

La prise de vue s'arrête après le premier cliché. L'appareil photo prend une photo lorsque vous appuyez sur le déclencheur jusqu'en fin de course et la traite automatiquement afin d'enregistrer les images.

Menu	MENU → Q2 → 3. Bracketing → WB BKT
------	--

A-B	Sélectionnez l'incrément de bracketing pour l'axe A-B (orange-bleu). [Off] / [3Im 2Étape] / [3Im 4Étape] / [3Im 6Étape]
G-M	Sélectionnez l'incrément de bracketing pour l'axe G-M (vert-magenta). [Off] / [3Im 2Étape] / [3Im 4Étape] / [3Im 6Étape]

Trois photos sont créées sur chaque axe de couleur.

La première copie est enregistrée avec les réglages actuels de balance des blancs, la seconde avec une valeur négative pour la compensation et la troisième avec une valeur positive.

- Si le réglage précis de la balance des blancs est activée avant le début de la prise de vue, l'appareil photo fait varier la balance des blancs autour de la valeur sélectionnée.
- ❗ Il est impossible d'associer le bracketing de balance des blancs avec le bracketing de filtre artistique (P. 183) ou le cadrage de mise au point (P. 184).

Enregistrement des photos avec un niveau de flash variable (FL BKT)

PASMB 

L'appareil photo fait varier le niveau de flash (sortie) sur une série de photos. Vous pouvez choisir le degré de variation. L'appareil photo prend une photo avec le nouveau niveau de flash à chaque fois que le déclencheur est enfoncé jusqu'en fin de course. Le bracketing s'arrête une fois le nombre requis de clichés pris. Dans les modes de prise de vue Burst, l'appareil photo prend des photos lorsque vous appuyez sur le déclencheur jusqu'en fin de course et n'arrête qu'une fois le nombre de clichés requis atteint.

Menu	MENU →  2 → 3. Bracketing → FL BKT
------	--

Off	Les photos sont prises sans utiliser cette fonction.
3f 0,3EV	3 photos sont prises avec l'incrément de bracketing 0,3 EV.
3f 0,5EV	3 photos sont prises avec l'incrément de bracketing 0,5 EV.
3f 0,7EV	3 photos sont prises avec l'incrément de bracketing 0,7 EV.
3f 1,0EV	3 photos sont prises avec l'incrément de bracketing 1,0 EV.

La mention « BKT » s'affiche en vert jusqu'à ce que tous les clichés de la séquence de bracketing aient été pris. Le premier cliché est pris avec les réglages de flash actuels, le cliché suivant avec un flash réduit, puis le suivant avec un flash plus puissant.

 Si vous modifiez le réglage [Étape EV] (P. 111), l'incrément de bracketing du flash change également.

- Si la compensation du flash est activée avant le début de la prise de vue, l'appareil photo fait varier la sortie du flash autour de la valeur sélectionnée.
-  Il est impossible d'associer le bracketing de flash avec le bracketing d'exposition (P. 179) ou le cadrage de mise au point (P. 184).

Enregistrement de photos avec une sensibilité ISO variable

(ISO BKT)

PASMB 

L'appareil photo fait varier la sensibilité ISO afin d'enregistrer une série de photos. Vous choisissez l'incrément de bracketing. La prise de vue s'arrête après le premier cliché. L'appareil photo prend une photo lorsque vous appuyez sur le déclencheur jusqu'en fin de course et la traite automatiquement afin d'enregistrer le nombre de clichés requis.

Menu	MENU → Q₂ → 3. Bracketing → ISO BKT
------	--

Off	Les photos sont prises sans utiliser cette fonction.
3f 0,3EV	3 photos sont prises avec l'incrément de bracketing 0,3 EV.
3f 0,7EV	3 photos sont prises avec l'incrément de bracketing 0,7 EV.
3f 1,0EV	3 photos sont prises avec l'incrément de bracketing 1,0 EV.

La première copie est enregistrée avec la sensibilité ISO actuelle, la seconde avec une sensibilité réduite selon l'incrément sélectionné, et la troisième avec la sensibilité ISO augmentée de l'incrément sélectionné.

- Si la vitesse d'obturation ou l'ouverture ont été modifiés pour changer l'exposition par rapport à la valeur sélectionnée par l'appareil photo, celui-ci fait varier la sensibilité ISO autour de la valeur d'exposition actuelle.
- ⓘ La sensibilité maximale sélectionnée pour [ ISO-A maxi./défaut] ne s'applique pas.
- ⓘ En mode de photographie silencieux, la vitesse de synchronisation du flash est de 1/50 s.
- ⓘ Si vous modifiez l'option sélectionnée pour [Étape ISO] (P. 118), cela ne modifie pas les options disponibles pour l'incrément de bracketing.
- ⓘ Il est impossible d'associer le bracketing de la sensibilité ISO avec le bracketing de filtre artistique (P. 183) ou le cadrage de mise au point (P. 133).



Enregistrement de copies d'une photo avec différents filtres artistiques appliqués (ART BKT)

PASMB 

Créez plusieurs photos de chaque photo, chacune avec un filtre artistique distinct appliqué.

■ Activation du bracketing du filtre artistique

Menu	MENU →  → 3. Bracketing → ART BKT
------	--

- 1 Utilisez les boutons Δ ∇ pour sélectionner [ART BKT] puis appuyez sur le bouton .
- 2 Utilisez les boutons Δ ∇ pour sélectionner [On] et appuyez sur le bouton .

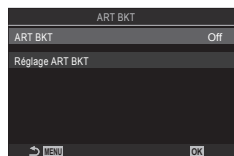





Écran de réglage ART BKT

Off	Les photos sont prises sans utiliser cette fonction.
On	Les photos sont prises avec des filtres artistiques distincts.

- 3 L'affichage revient à l'écran de réglage ART BKT.

■ Configuration du bracketing du filtre artistique

- 1 Sélectionnez [Réglage ART BKT] dans l'écran de réglage ART BKT puis appuyez sur le bouton .
- 2 Sélectionnez le filtre artistique que vous voulez appliquer et cochez-le ().
 - Sélectionnez une option en utilisant Δ ∇ puis appuyez sur le bouton  pour la cocher ().
 - Pour retirer la coche, appuyez de nouveau sur le bouton .

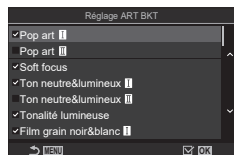

Réglage ART BKT	Sélectionnez les filtres artistiques que vous voulez appliquer. Les modes d'image tels que [Coloré], [Naturel] et [Couleur atténuée] peuvent également être sélectionnés.
-----------------	---

- ① Lorsqu'il existe un nombre élevé de filtres artistiques à appliquer, l'enregistrement des photos après la prise de vue pourra prendre beaucoup de temps.
- ① À l'exception du bracketing d'exposition (P. 179) et du bracketing du flash (P. 181), il est impossible d'associer le bracketing du filtre artistique avec d'autres formes de bracketing.

■ Prise de vue

- 1 Appuyez sur le bouton **MENU** pour fermer l'écran de réglage ART BKT et revenir à l'écran de prise de vue.
- 2 L'appareil photo prend une photo lorsque vous appuyez sur le déclencheur jusqu'en fin de course et crée automatiquement plusieurs copies, chacune avec un filtre artistique différent.

Enregistrement de photos avec des positions de mise au point distinctes (Bracketing m. au point)

PASMB

L'appareil photo fait varier la mise au point sur une série de photos. Vous choisissez le degré de variation et le nombre de clichés. La série complète est prise en appuyant une seule fois sur le déclencheur. À chaque fois que vous enfoncez le déclencheur, l'appareil photo prend le nombre de clichés sélectionné, en variant la mise au point pour chacun. Les photos sont prises en mode silencieux en utilisant l'obturateur électronique.

■ Activation du bracketing de mise au point

Menu	MENU → Œ → 3. Bracketing → Bracketing m. au point
------	---

- 1 Utilisez les boutons Δ ∇ pour sélectionner [Bracketing m. au point] puis appuyez sur le bouton **OK**.
- 2 Utilisez les boutons Δ ∇ pour sélectionner [On] et appuyez sur le bouton **OK**.



Écran de réglage Bracketing m. au point

Off	Les photos sont prises sans utiliser cette fonction.
On	Les photos sont prises avec des positions de mise au point variables.

- 3 L'affichage revient à l'écran de réglage Bracketing m. au point.

■ Configuration du bracketing de mise au point

- 1 Configurez les options.
 - Appuyez sur Δ ∇ pour sélectionner un élément en appuyez sur le bouton **OK** pour afficher le menu de réglage.
 - Une fois les options configurées, appuyez sur le bouton **OK** pour revenir à l'écran de réglage Bracketing m. au point.



Nb. de prises de vues	Choisissez le nombre d'images prises avec des positions de mise au point variables. [003] – [999]
Différentiel mise au pt	Choisissez le degré avec lequel l'appareil photo change la mise au point entre chaque cliché. [1] – [10]
⚡ Temps de charge	Choisissez le délai d'attente du rechargement du flash entres les prises de vue lorsque vous utilisez une unité de flash qui n'est pas spécialement conçue pour être utilisée avec l'appareil photo. [0 s] / [0.1 s] / [0.2 s] / [0.5 s] / [1 s] / [2 s] / [4 s] / [8 s] / [15 s] / [30 s]

■ Prise de vue





- 1 Appuyez sur le bouton **MENU** pour fermer l'écran de réglage Bracketing m. au point et revenir à l'écran de prise de vue.
 - 2 Appuyez sur le déclencheur jusqu'en fin de course.
 - La prise de vue se poursuit jusqu'à ce que le nombre sélectionné de prises de vue soit atteint.
 - Pour arrêter le bracketing, appuyez une deuxième fois à fond sur le déclencheur.
 - L'appareil photo change la distance de mise au point selon le degré sélectionné dans Différentiel mise au pt entre chaque cliché. La prise de vue s'arrête lorsque la distance de mise au point atteint l'infini.
- ⓘ La prise de vue s'arrête si la mise au point ou le zoom est ajusté(e) après avoir appuyé sur le déclencheur jusqu'en fin de course pour commencer le bracketing.
- ⓘ Lorsque [Bracketing m. au point] est réglé sur [On], le réglage [Mode Flash] de [Param. mode silencieux[♥]] (P. 136) devient [Autorisé].
- ⓘ Le cadrage de mise au point n'est pas disponible avec les objectifs des systèmes Four Thirds.
- ⓘ Il est impossible d'associer le cadrage de mise au point avec d'autres formes de bracketing.
- ⓘ La vitesse de synchronisation du flash est de 1/100 s. La sélection d'une valeur supérieure à ISO 16000 pour [📷 ISO] règle la vitesse de synchronisation du flash sur 1/50 s.





Fonctions uniquement disponibles dans le mode vidéo

Options d'enregistrement du son (Réglages d'enregistr. du son)

PASMB 

Ajustez les réglages pour le son d'enregistrement pendant que vous filmez des vidéos. Vous pouvez également accéder aux réglages à utiliser lorsqu'un microphone externe ou un enregistreur est connecté.

Menu	MENU →  → 5. Enregistrement du son/Connexion → Réglages d'enregistr. du son
Niv. enregistrement	Réglez la sensibilité du microphone. Choisissez des valeurs distinctes pour le microphone stéréo intégré et les microphones externes. [ intégré] : réglez la sensibilité du microphone stéréo intégré de l'appareil photo. [-10] - [0] - [+10] [MIC ] : réglez la sensibilité des microphones externes connectés à la prise micro. [-10] - [0] - [+10]
 Limiteur de volume	L'appareil photo fixe une limite au volume des sons enregistrés par le microphone. Utilisez cette option pour réduire automatiquement le niveau des sons au-delà d'un certain volume. [Off] : ne fixe pas de limite au volume des sons enregistrés par le microphone. [On] : fixe une limite au volume des sons enregistrés par le microphone.
Réduct. bruit parasite	Réduisez le bruit parasite pendant l'enregistrement audio. [Off] : ne réduit pas le bruit parasite pendant l'enregistrement audio. [Faible] / [Standard] / [Élevé] : définit le niveau de réduction du bruit parasite.
Qualité d'enreg.	Choisissez un format d'enregistrement audio. [96kHz/24bit] : son haute qualité. [48kHz/16bit] : son de qualité standard
 Alim. branchement	Ajustez les réglages à utiliser avec les microphones à condensateur et d'autres périphériques qui sont alimentés par l'appareil photo. [Off] : pour les périphériques qui ne sont pas alimentés par l'appareil photo (microphones dynamiques courants). [On] : pour les périphériques qui sont alimentés par l'appareil photo (microphones à condensateur).

- ⓘ Le son n'est pas enregistré :
avec des vidéos ultra-rapides ou au ralenti ou en accéléré, ou lorsque le mode d'image ART 7  / ART 7  (diorama) est sélectionné.
- ⓘ L'enregistrement audio ne peut être lu que sur des périphériques compatibles avec l'option sélectionnée pour [Qualité d'enreg.].
- 🔊 Les sons d'utilisation de l'objectif et de l'appareil photo peuvent être enregistrés dans une vidéo. Pour empêcher leur enregistrement, réduisez les sons d'utilisation en définissant [ Mode AF] (P. 75) sur [S-AF], [MF] ou [Pre  MF] ou en minimisant l'utilisation des boutons de l'appareil photo.

Ajustement du volume des écouteurs (Volume des écouteurs)

PASMB 

Menu	MENU ➔  ➔ 5. Enregistrement du son/Connexion ➔ Volume des écouteurs
------	---

Volume des écouteurs	Réglez le volume de la sortie audio vers les écouteurs.
----------------------	---

Codes temporels (Param. de code temporel)

PASMB 

Ajustez les réglages de code temporel. Les codes temporels permettent de synchroniser l'image et le son lors de l'édition et des autres opérations similaires. Choisissez entre les options suivantes.

Menu	MENU ➔  ➔ 5. Enregistrement du son/Connexion ➔ Param. de code temporel
------	--

Mode code temporel	<p>Choisissez l'option d'enregistrement des codes temporels. Utilisez les codes temporels lorsque vous avez besoin d'une synchronisation précise.</p> <p>[DF] : codes temporels de compensation du temps réel. Le code temporel est réglé afin de compenser les écarts par rapport à l'heure d'enregistrement.</p> <p>[NDF] : codes temporels sans compensation du temps réel. Le code temporel n'est pas réglé afin de compenser les écarts par rapport à l'heure d'enregistrement.</p>
Haut	<p>Déterminez de quelle manière le décompte est incrémenté.</p> <p>[Enregistrement] : le décompte est uniquement incrémenté pendant l'enregistrement.</p> <p>[Libre] : le décompte est incrémenté en continu, y compris lorsqu'aucun enregistrement n'est en cours ou que l'appareil photo est éteint.</p>
Heure de début	<p>Choisissez le code temporel de départ.</p> <p>[Réinitialiser] : remettez le code temporel à 00:00:00</p> <p>[Saisie manuelle] : entrez le code temporel manuellement.</p> <p>[Heure actuelle] : réglez le code temporel sur l'heure actuelle, image 00.</p>

ⓘ Lorsque vous réglez [Heure de début] sur [Heure actuelle], vérifiez que l'appareil photo indique la bonne heure.  « Réglage de l'horloge de l'appareil photo (⌚ Réglages) » (P. 267)

ⓘ Les codes temporels ne sont pas enregistrés sur les vidéos ultra-rapides (P. 146).

Ajustez les réglages de sortie vers les périphériques HDMI. Des options de commande des enregistreurs HDMI à partir de l'appareil photo ou d'ajout de codes temporels à utiliser pour l'édition vidéo sont disponibles.

Menu	MENU ➔ 📷 ➔ 5. Enregistrement du son/Connexion ➔ 🔌 Sortie HDMI
------	--

Mode de sortie	<p>[Moniteur] : le périphérique HDMI fonctionne comme un moniteur externe. L'appareil photo envoie les images et les indicateurs vers l'affichage. Les réglages de sortie peuvent être réglés avec l'option [Paramètres HDMI] (P. 261).</p> <p>[Enregistrem.] : le périphérique HDMI fonctionne comme un enregistreur externe. Seules les images sont envoyées sur le périphériques. La taille d'image et les paramètres de son sont ajustés avec les commandes de l'appareil photo.</p> <p>[RAW] : les images sont envoyées sur le périphérique HDMI au format RAW. Les images ne sont pas enregistrées sur la carte de l'appareil photo. La taille d'image et les paramètres de son sont ajustés avec les commandes de l'appareil photo.</p> <ul style="list-style-type: none"> • L'appareil photo se met en mode [Moniteur] lorsque la molette de sélection du mode est réglée sur P/A/S/M/B ou lorsque le menu est affiché, ou lors de la lecture d'une image.
Bit REC	<p>L'appareil photo et le périphérique externe démarrent et arrêtent l'enregistrement en même temps.</p> <ul style="list-style-type: none"> • Cette option n'est disponible qu'avec les périphériques compatibles. <p>[Off] : n'utilise pas cette fonction.</p> <p>[On] : commande le périphérique externe.</p>
Code temporel	<p>Les codes temporels sont envoyés sur le périphérique externe. Les réglages de code temporel peuvent être réglés avec [Param. de code temporel] (P. 187).</p> <p>[Off] : les codes temporels ne sont pas envoyés sur le périphérique externe.</p> <p>[On] : les codes temporels sont envoyés sur le périphérique externe.</p>

■ À propos de [RAW]

Lorsque [RAW] est sélectionné, il est possible d'enregistrer les images raw auxquelles aucun réglage de prise de vue, comme la compensation de l'exposition et la balance des blancs, n'a été appliqué.

Rendez-vous sur notre site Web pour obtenir des informations sur les dispositifs HDMI compatibles avec [RAW].

- Lorsque [RAW] est sélectionné, « HDMI » est affiché sur l'écran de l'appareil photo pendant l'envoi des signaux à un périphérique HDMI.
- ① Les images envoyées par l'appareil photo lorsque [RAW] est sélectionné sont enregistrées au format RAW ProRes.
- ① Lorsque [RAW] est sélectionné et qu'un périphérique HDMI compatible est connecté, [📷 Mode Image] est réglé sur [📷 2 OM-Log400].

ⓘ Les limites suivantes s'appliquent lorsque [RAW] est sélectionné.

- [⏪⏩] : seuls [C4K] et [4K] sont sélectionnables. Les vidéos au ralenti ou en accéléré ne sont pas disponibles.
- [📷Stabilisateur] : seuls [M-IS Off] et [M-IS2] sont sélectionnables.
- [📷Téléconvertisseur num] est réglé sur [Off].
- [📷Mode AF] lorsque vous utilisez un objectif pour système Four Thirds : seuls [MF] et [Pre MF] sont sélectionnables.

Affichage du symbole + au centre de l'écran lors de l'enregistrement vidéo (Repère central)

Pendant l'enregistrement vidéo, vous pouvez afficher le symbole « + » pour vous permettre de voir où se trouve le centre de l'écran.



Symbole +

Menu	MENU ➔ [📷] ➔ 6. Assistant prise de vue ➔ Repère central
Off	Le symbole + mark n'est pas affiché.
On	Le symbole + est affiché au centre de l'écran pendant l'enregistrement vidéo et en mode de préparation à l'enregistrement vidéo.

Affichage de motifs zèbre sur les zones à forte luminosité pendant l'enregistrement vidéo (Réglages motif zèbre)

PASMB 

Pendant l'enregistrement vidéo, vous pouvez afficher des motifs zèbre (rayures) sur les zones où les niveaux de luminosité dépassent les seuils prédéterminés. Vous pouvez spécifier deux seuils pour afficher deux motifs zèbre avec des angles distincts.

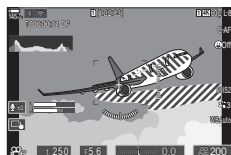

4

Réglages de prise de vue



■ Affichage de motifs zèbre

Menu	MENU →  → 6. Assistant prise de vue → Réglages motif zèbre
------	--

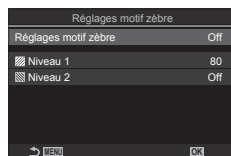
- Utilisez les boutons Δ ∇ pour sélectionner [Réglages motif zèbre] puis appuyez sur le bouton OK .
- Utilisez les boutons Δ ∇ pour sélectionner [On] et appuyez sur le bouton OK .



Écran de réglage Réglages motif zèbre

Off	Aucun motif zèbre n'est affiché.
On	<p>Pendant l'enregistrement vidéo, des motifs zèbre (rayures) seront affichés sur les zones où les niveaux de luminosité dépassent les seuils prédéterminés.</p> <p>Un motif  sera affiché lorsque le niveau de luminosité dépasse [Niveau 1].</p> <p>Un motif  sera affiché lorsque le niveau de luminosité dépasse [Niveau 2].</p> <p>Le motif  sera affiché lorsqu'ils se chevauchent.</p>

- L'affichage revient à l'écran de réglage Réglages motif zèbre.

■ Configuration de Réglages motif zèbre

1 Configurez les options.

- Appuyez sur Δ ∇ pour sélectionner un élément en appuyez sur le bouton \odot pour afficher le menu de réglage.
- Une fois les options configurées, appuyez sur le bouton \odot pour revenir à l'écran de réglage Prise de vue intervalle.

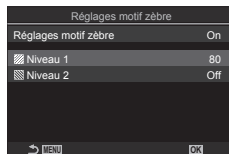

Niveau 1	Un motif sera affiché lorsque le niveau de luminosité dépasse la valeur spécifiée.
Niveau 2	Un motif sera affiché lorsque le niveau de luminosité dépasse la valeur spécifiée. Réglez cet élément sur [Off] si vous ne voulez afficher qu'un seul type de motif zèbre.

Affichage d'un cadre rouge pendant l'enregistrement vidéo (Cadre rouge avec REC)

PASMB

Vous pouvez afficher un cadre externe rouge sur l'écran indiquer visiblement que l'appareil photo enregistre une vidéo.



Menu	MENU \Rightarrow \Rightarrow 6. Assistant prise de vue \Rightarrow Cadre rouge avec
Off	L'appareil photo n'affiche pas de cadre rouge.
On	L'appareil photo affiche un de cadre rouge pendant l'enregistrement vidéo.

Affichage des informations pendant la lecture

Informations de l'image lue

Affichage de base

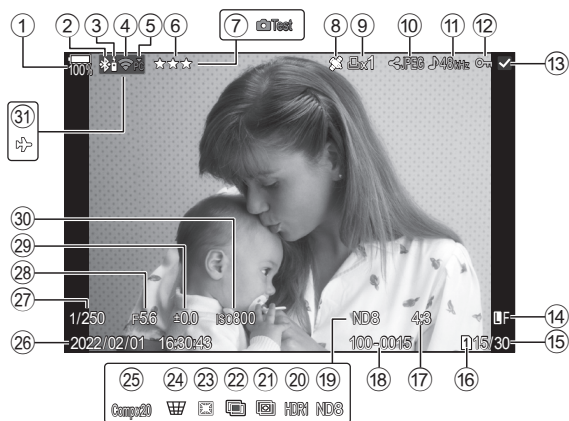

Affichage général

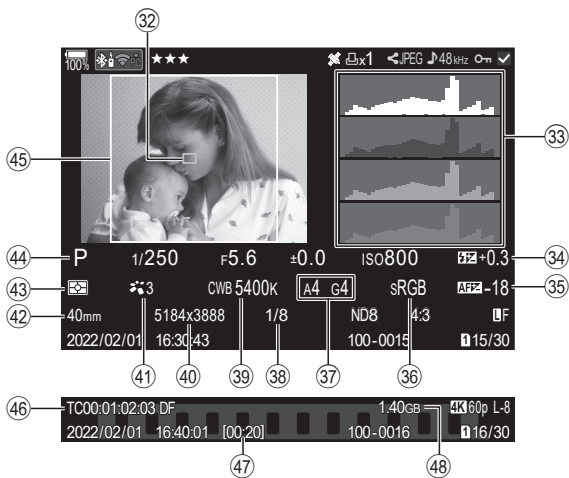

- ① Niveau de la batterie.....P. 32
 - ② Connexion Bluetooth® activeP. 270, 290
 - ③ Télécommande.....P. 290
 - ④ Connexion LAN sans filP. 271, 277
 - ⑤ Connexion active à l'ordinateur (Wi-Fi).....P. 277
 - ⑥ NoteP. 205
 - ⑦ Photo test.....P. 220
 - ⑧ Témoin de données GPSP. 276
 - ⑨ Demande d'impression
Nombre d'impressionsP. 207
 - ⑩ Partage ordresP. 204
 - ⑪ Enregistrement sonoreP. 209
 - ⑫ Mode protégé.....P. 201
 - ⑬ Image sélectionnée.....P. 206
 - ⑭ Qualité d'image.....P. 144, 145
 - ⑮ Nbre d'images/Nombre total d'images
 - ⑯ Carte de lectureP. 252
 - ⑰ Rapport hauteur-largeurP. 148
 - ⑱ Numéro de fichierP. 254
 - ⑲ Filtre ND en direct.....P. 163
 - ⑳ Image HDR.....P. 167
 - ㉑ Hyperfocus.....P. 165
 - ㉒ Multi exposition.....P. 168
 - ㉓ Compensation Fisheye.....P. 176
 - ㉔ Compens. trapP. 175
 - ㉕ Prise de vue composite
Nombre de prises de vue combinéesP. 56
 - ㉖ Date et heureP. 267
 - ㉗ Vitesse d'obturationP. 45, 49
 - ㉘ Valeur d'ouverture.....P. 45, 47
 - ㉙ Compensation de l'exposition.....P. 110
 - ㉚ Sensibilité ISOP. 117
 - ㉛ Mode avionP. 270
 - ㉜ Affichage de la cible AFP. 80
 - ㉝ HistogrammeP. 40
 - ㉞ Commande d'intensité du flashP. 128
 - ㉟ Réglage de mise au point.....P. 99
 - ㊱ Espace couleurP. 160
 - ㊲ Compensation de la balance des blancs.....P. 155, 158
 - ㊳ Taux de compression.....144
 - ㊴ Balance des blancs.....P. 154
 - ㊵ Taille image.....P. 144
 - ㊶ Mode Image.....P. 149
 - ㊷ Longueur focale
 - ㊸ Mode Mesure.....P. 113
 - ㊹ Mode de prise de vueP. 45
 - ㊺ Délimitation du format.....P. 148
 - ㊻ Code temporelP. 187
 - ㊼ Durée d'enregistrement vidéo.....P. 343
 - ㊽ Taille de fichier vidéoP. 343
- * ㊼ à ㊽ s'affichent uniquement lors de la lecture de vidéos.

Modifier l'affichage des informations

Bouton

Bouton **INFO**

Vous pouvez modifier les informations affichées pendant la lecture en appuyant sur le bouton **INFO**.



Bouton **INFO**

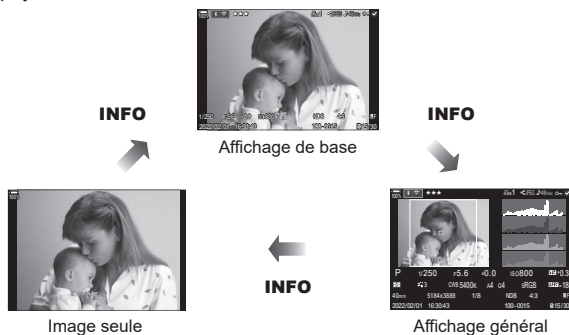

- Vous pouvez déterminer si vous souhaitez afficher un des trois types d'affichage.
 « Choix des informations affichées pendant la lecture (Paramètres d'info) »
(P. 216)









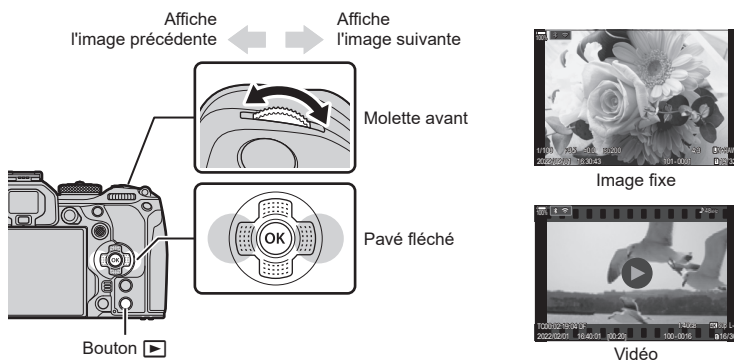



















Affichage des photographies et vidéos

Affichage des photographies





1 Appuyez sur le bouton .

- Votre photographie ou votre vidéo la plus récente s'affiche.
- Sélectionnez la photographie ou la vidéo de votre choix avec la molette avant ou le pavé fléché.
- Pour revenir au mode de prise de vue, enfoncez le déclencheur à mi-course.





Molette arrière 	Zoom avant  /Index 
Molette avant 	Précédent  /Suivant  Opération également disponible pendant la lecture en gros plan.
Pavé fléché (   )/ multi-sélecteur ( / )	Lecture image par image : Précédente ()/Suivante ( Volume de lecture (  Zoom de lecture : appuyez sur  pour afficher un cadre de zoom. Appuyez de nouveau dessus pour faire un zoom sur l'image. Vous pouvez faire défiler l'image en appuyant sur les boutons    pendant le zoom de lecture. Lecture Index/Calendrier : sélectionner l'image • Les opérations réalisées avec les boutons    peuvent également être effectuées en poussant le multi-sélecteur vers le haut, le bas, la gauche ou la droite.
Bouton INFO	Afficher les informations de l'image
Bouton 	Sélectionner l'image (P. 206)
Bouton 	Attribuer des étoiles de notation à l'image (P. 205)
Bouton 	Protéger l'image (P. 201)
Bouton 	Supprimer une image (P. 202)
Bouton 	Voir les menus (pendant la lecture Calendrier, appuyez sur ce bouton pour passer en lecture image par image)





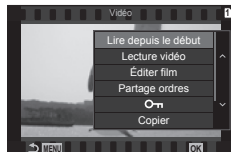

■ Changer de carte pendant l'affichage de photographies

- Le bouton  peut être utilisé pour changer de carte en cours de lecture. Pour choisir une carte, maintenez le bouton  enfoncé et tournez la molette avant ou arrière. Cela ne modifie pas l'option sélectionnée pour [ Param. emplac. carte] > [ Emplac.] (P. 252).

Regarder des vidéos



- Appuyez sur le bouton .
 - L'image la plus récente s'affiche.
- Sélectionnez une vidéo et appuyez sur le bouton .
 - Le menu de lecture s'affiche.
- Sélectionnez [Lecture vidéo] et appuyez sur le bouton .
 - La lecture vidéo commence.







Faites une avance rapide ou un retour rapide avec / . Appuyez de nouveau sur le bouton  pour mettre la lecture en pause. Pendant la mise au pause de la lecture, utilisez  pour afficher la première image et  pour afficher la dernière image. Utilisez /  ou la molette avant pour afficher l'image précédente ou suivante. Appuyez sur le bouton **MENU** pour arrêter la lecture.

Lecture de vidéos distinctes



Les vidéos longues sont automatiquement enregistrées sur plusieurs fichiers lorsque la taille du fichier dépasse 4 Go ou que la durée d'enregistrement dépasse 3 heures (P. 61). Les fichiers peuvent être lus dans une seule vidéo.

- Appuyez sur le bouton .
 - L'image la plus récente s'affiche.
- Affichez une longue vidéo que vous souhaitez lire et appuyez sur le bouton .
 - Les options suivantes s'affichent.



[Lire depuis le début] :	Lit intégralement une vidéo fractionnée
[Lecture vidéo] :	Lit séparément les fichiers
[Supprimer tout ] :	Supprime toutes les parties d'une vidéo fractionnée
[Effacer] :	Supprime séparément les fichiers

-  Il est recommandé d'utiliser la dernière version d'OM Workspace pour lire les vidéos sur un ordinateur (P. 277). Avant de lancer le logiciel pour la première fois, connectez l'appareil photo à l'ordinateur.
-  Les vidéos enregistrées alors que [ Codec vidéo] (P. 148) est réglé sur [H.265] ne peuvent pas être lues avec OM Workspace.

Trouver rapidement des images (Lecture Index et Calendrier)

- Pendant la lecture image par image, faites tourner la molette arrière sur  pour passer à l'affichage par index. Continuez à la tourner pour passer à l'affichage calendaire.
- Faites tourner la molette arrière sur  pour revenir à la lecture image par image.



- Vous pouvez modifier le nombre d'images de l'affichage par index..  « Configuration de l'affichage par index ( Paramètres) » (P. 217)

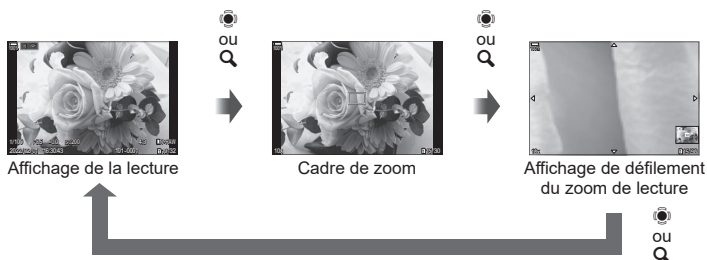

Lorsque vous appuyez sur ou sur un bouton auquel [Q] (gros plan) a été attribué (P. 218), un cadre de zoom apparaît sur la partie de l'image mise au point ou sur la partie dans laquelle le sujet a été détecté. Appuyez de nouveau sur le bouton pour faire un zoom sur le cadre de zoom. Appuyez sur ou pour faire défiler l'image pendant le zoom de lecture.

- Vous pouvez modifier les réglages du cadre de zoom et du défilement d'image.
 « Choix des informations affichées pendant la lecture en gros plan (Paramètres d'info) » (P. 216)
- Vous pouvez changer le rapport de zoom en utilisant la molette arrière.
- Le zoom de lecture s'arrête lorsque vous appuyez sur le bouton .
- Si [Détection Visage/yeux] est activé, appuyez sur le bouton **INFO** lorsque le cadre de zoom est affiché pour déplacer le cadre de zoom vers le visage détecté. Pendant la lecture macro, le visage détecté est agrandi.

Lecture à l'aide des commandes tactiles

Utilisez les commandes tactiles pour faire un zoom avant et arrière sur les images, parcourir les images ou choisir l'image affichée.

- ⓘ Ne touchez pas l'affichage avec les ongles ou d'autres objets pointus.
- ⓘ Les gants ou protections d'écran peuvent interférer avec l'utilisation de l'écran tactile.



Lecture plein écran

■ Affichage de l'image précédente ou suivante

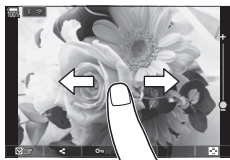
- Faites glisser votre doigt vers la gauche pour afficher l'image suivante et vers la droite pour afficher l'image précédente.





■ Gros plan

- Touchez légèrement l'écran pour afficher le curseur et .
- Touchez légèrement l'écran deux fois pour agrandir l'image selon le rapport spécifié dans [Régl. par défaut] (P. 215).
- Faites glisser la barre vers le haut ou le bas pour faire un zoom avant ou arrière.
- Faites glisser votre doigt pour faire défiler l'affichage lorsque l'image est zoomée.
- Touchez  pour afficher la lecture par index.
- Touchez  pour passer à l'affichage calendrier.







■ Lecture vidéo

- Touchez  pour commencer la lecture.
- Touchez la partie inférieure de l'écran pour afficher la barre de commande vous permettant d'arrêter la lecture et de changer le volume de lecture.
- Touchez au centre de l'écran pour mettre la lecture en pause. Touchez de nouveau pour reprendre la lecture.
- En faisant glisser la barre en bas de l'écran pendant la mise en pause de la lecture, vous pouvez changer la position à partir de laquelle la vidéo sera lue au moment de recommencer la lecture.
- Touchez  pour arrêter la lecture.



Lecture Index/Calendrier

■ Affichage de la page précédente ou suivante

- Faites glisser votre doigt vers le haut pour afficher la page suivante et vers le bas pour afficher la page précédente.
- Le menu de commande tactile s'affiche lorsque vous touchez  pendant la lecture par index. Touchez  ou  pour changer le nombre d'images affiché.  « Configuration de l'affichage par index (Paramètres) » (P. 217)
- Touchez  plusieurs fois pour revenir à la lecture image par image.

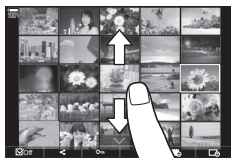











■ Affichage des images

- Touchez une image pour l'afficher en plein écran.

Autres fonctions

Touchez légèrement l'écran pendant la lecture image par image ou touchez  pendant la lecture par index pour afficher le menu tactile. Vous pouvez alors effectuer l'opération de votre choix en touchant les icônes du menu tactile.

	Sélectionnez une image. Vous pouvez sélectionner plusieurs images et les supprimer collectivement.  « Sélection d'images multiples (Partage ordres choisi, Note sélectionnée,  Sélect. copier, Effacer sélection) » (P. 206)
	Les images que vous souhaitez partager avec un smartphone peuvent être définies.  « Sélection d'images pour le partage (Partage ordres) » (P. 204)
	Attribuer des étoiles de notation à l'image.  « Notation des images (Note) » (P. 205)
	Protège une image.  « Protection des images () » (P. 201)

Pivotement d'images

(Pivoter)

Choisissez si vous voulez faire pivoter les photographies.

- 1 Lisez une nouvelle fois la photographie et appuyez sur le bouton **OK**.
- 2 Sélectionnez [Pivoter] et appuyez sur le bouton **OK**.
- 3 Appuyez sur **Δ** pour faire pivoter l'image dans le sens inverse des aiguilles d'une montre, sur **∇** pour la faire pivoter dans le sens des aiguilles d'une montre ; l'image pivote à chaque fois que vous appuyez sur le bouton.
 - Appuyez sur le bouton **OK** pour enregistrer les réglages et quitter.
 - Les vidéos et images protégées ne peuvent pas pivoter.

☞ L'appareil photo peut être configuré pour faire pivoter automatiquement des images en orientation Portrait pendant la lecture. **☞** « Rotation automatique des images en orientation Portrait pendant la lecture (**☞**) » (P. 215)
[Pivoter] n'est pas disponible lorsque [Off] est sélectionné pour **☞**.

Protection des images

(**☞**)

Protégez les images d'une suppression accidentelle.

- 1 Affichez l'image que vous voulez protéger et appuyez sur le bouton **☞**.
 - **☞** (icône de protection) apparaît sur l'image. Appuyez une nouvelle fois sur le bouton **☞** pour annuler la protection.
 - Lorsqu'une image non protégée s'affiche, vous pouvez maintenir le bouton **☞** enfoncé et tourner la molette avant ou arrière pour protéger toutes les images qui s'affichent lors de la rotation de la molette. Les images protégées précédemment qui s'affichent lors de la rotation de la molette ne seront pas affectées.
 - Lorsqu'une image protégée s'affiche, vous pouvez maintenir le bouton **☞** enfoncé et tourner la molette avant ou arrière pour annuler la protection de toutes les images qui s'affichent lors de la rotation de la molette. Les images précédemment non protégées qui s'affichent lors de la rotation de la molette ne seront pas affectées.
 - Les mêmes opérations peuvent être exécutées lors du zoom de lecture ou lorsqu'une image est sélectionnée dans l'affichage de l'index.
- ☞ Vous pouvez également protéger plusieurs images sélectionnées. **☞** « Sélection d'images multiples (Partage ordres choisis, Note sélectionnée, **☞**, Sélect. copier, Effacer sélection) » (P. 206.)
- ⚠ Le formatage de la carte efface toutes les données à l'inclusion des images protégées.

icône **☞** (mode protégé)



Copie d'une image

(Copier)

Lorsque les emplacements 1 et 2 comportent tous deux des cartes ayant de l'espace disponible, vous pouvez copier une image sur l'autre carte.



- 1 Affichez une image que vous voulez copier puis appuyez sur le bouton **OK**.
- 2 Sélectionnez [Copier] et appuyez sur le bouton **OK**.
- 3 Si vous le souhaitez, spécifiez le dossier de destination.
 - Si vous sélectionnez [Attribuer], choisissez un fichier de destination.
 - Si vous avez déjà spécifié un dossier, le nom du dossier est affiché. Pour sélectionner un autre dossier, appuyez sur **▷**.
- 4 Sélectionnez [Oui] et appuyez sur le bouton **OK**.
 - L'image sera copiée sur l'autre carte.



 Vous pouvez également copier d'un coup toutes les images d'une carte sur l'autre carte.
 [Tout copier] (P. 202)

Copie de toutes les images sur une carte

(Tout copier)

Toutes les images peuvent être copiées sur les cartes insérées dans l'appareil photo (emplacement de carte 1 et 2).

Menu	MENU →  → 1. File → Tout copier
	Toutes les images sont copiées de la carte présente dans l'emplacement de carte 1 vers la carte figurant dans l'emplacement de carte 2.
	Toutes les images sont copiées de la carte présente dans l'emplacement de carte 2 vers la carte figurant dans l'emplacement de carte 1.

-  La copie s'arrête lorsque la carte de destination est pleine.
-  Si la carte de destination est une carte SD ou une carte SDHC, les fichiers vidéo dépassant 4 Go ne seront pas copiés.





Effacement des images

(Effacer)

- 1 Affichez une image que vous voulez supprimer et appuyez sur le bouton **OK**.
- 2 Sélectionnez [Oui] et appuyez sur le bouton **OK**.
 - L'image sera supprimée.



Bouton 

-  Vous pouvez effacer des images sans passer par l'étape de confirmation en changeant les réglages des boutons.
 « Désactivation de la confirmation de suppression (Effacement rapide) » (P. 203)
-  Vous pouvez choisir si la suppression des images enregistrées dans les modes de qualité d'image RAW+JPEG entraîne la suppression des deux copies, de la copie JPEG seulement ou de la copie RAW seulement.
 « Options de suppression RAW+JPEG (Effacement RAW+JPEG) » (P. 203)

Effacement de toutes les images (Tout effacer)

Supprimez toutes les images. Les images protégées ne seront pas supprimées. Vous pouvez également exclure les images auxquelles des étoiles de notation ont été attribuées (P. 205) et supprimer toutes les autres images.

Menu	MENU ➔  ➔ 1. Fichier ➔ Tout effacer
------	---



Effacer	Supprimez toutes les images, y compris celles possédant des étoiles de notation.
Enreg.	Conservez les images auxquelles des étoiles de notation sont attribuées et supprimez toutes les autres images.

- Lorsque des cartes mémoires sont présentes dans les deux emplacements, vous êtes invité à choisir un emplacement. Choisissez un emplacement et appuyez sur le bouton .
- ⚠ Si vous choisissez [Enreg.] et exécutez [Tout effacer], l'opération peut prendre un peu de temps, selon la classe de vitesse de la carte et le nombre d'images sur la carte.

Désactivation de la confirmation de suppression (Effacement rapide)

Si cette option est activée alors que vous appuyez sur le bouton  pour supprimer des photos ou vidéos, l'appareil photo n'affiche pas de boîte de dialogue de confirmation mais supprime les images immédiatement.

Menu	MENU ➔  ➔ 2. Utilisation ➔ Effacement rapide
------	--

Off	Une boîte de dialogue de confirmation apparaît lorsque vous appuyez sur le bouton  .
On	Aucune boîte de dialogue de confirmation ne s'affiche lorsque vous appuyez sur le bouton  .

Options de suppression RAW+JPEG (Effacement RAW+JPEG)

Choisissez l'opération effectuée lorsque les images [RAW+JPEG] sont supprimées une par une.

Menu	MENU ➔  ➔ 2. Utilisation ➔ Effacement RAW+JPEG
------	---

JPEG	Seule la copie JPEG est effacée.
RAW	Seule la copie RAW est effacée.
RAW+JPEG	Les copies RAW et JPEG sont supprimées.

- ⚠ Lorsque les images [RAW+JPEG] sont supprimées avec [Tout effacer] (P. 203) ou [Effacer sélection] (P. 206), les copies RAW et JPEG sont effacées.

Sélection d'images pour le partage (Partage ordres)

Vous pouvez sélectionner les images que vous voulez transférer vers un smartphone à l'avance.

- 1 Affichez l'image que vous voulez transférer et appuyez sur le bouton .
 - Le menu de lecture s'affiche.
 - 2 Sélectionnez [Partage ordres] et appuyez sur le bouton . Appuyez ensuite sur ou .
- L'image est marquée pour le partage. Une icône et le type de fichier apparaissent.
 - Vous pouvez marquer jusqu'à 200 images sur chaque emplacement pour être partagées en même temps.
 - Pour annuler un ordre de partage, appuyez sur ou .

ⓘ Un fichier vidéo dont la taille dépasse 4 Go ne peut pas être marqué pour le partage.

Vous pouvez sélectionner les images que vous voulez transférer à l'avance et définir un ordre de partage en même temps. « Sélection d'images multiples (Partage ordres choisi, Note sélectionnée, Sélect. copier, Effacer sélection) » (P. 206), « Transférer les images sur un smartphone » (P. 274)

Vous pouvez également marquer les images pour le partage en attribuant [] à un bouton dans [Fonction] (P. 215).

Appuyez sur le bouton [] lorsqu'une image non marquée est affichée pendant l'affichage image par image/l'affichage de l'index/le zoom de lecture. Lorsque vous maintenez le bouton [] enfoncé et que vous tournez la molette avant ou arrière, toutes les images affichées quand vous tournez la molette sont marquées pour le partage. Les images marquées précédemment qui s'affichent lors de la rotation de la molette ne seront pas affectées.

Lorsque vous maintenez le bouton [] enfoncé et que vous tournez la molette avant ou arrière alors qu'une image marquée est affichée, le marquage de toutes les images affichées quand vous tournez la molette est effacé. Les images non marquées qui s'affichent lors de la rotation de la molette ne seront pas affectées.

Sélection des images RAW+JPEG pour le partage (RAW+JPEG

Pour les images enregistrées avec la qualité d'image [RAW+JPEG], vous pouvez choisir de partager uniquement les copies JPEG, uniquement les copies RAW ou les copies JPEG et RAW.

Menu	MENU ➔ ➔ 2. Utilisation ➔ RAW+JPEG
JPEG	Seules les copies JPEG seront marquées pour le partage.
RAW	Seules les copies RAW seront marquées pour le partage.
RAW+JPEG	Les copies RAW et JPEG seront marquées pour le partage.

ⓘ La modification de l'option sélectionnée pour [RAW+JPEG] n'affecte pas les images déjà marquées pour le partage.

ⓘ Quelle que soit l'option sélectionnée, la suppression de la marque de partage s'applique aux deux copies.

Attribuez une à cinq étoiles de notation à une image.

Cela peut être utile lorsque vous rangez et recherchez des images avec OM Workspace ou un autre utilitaire.

Bouton	Bouton ★
--------	----------

Si vous appuyez sur le bouton ★ lorsque l'image sélectionnée ne possède aucune étoile de notation, des étoiles de notation sont attribuées à l'image. Le nombre d'étoiles est identique au nombre précédemment défini.

Si vous appuyez sur le bouton ★ lorsque l'image sélectionnée possède des étoiles de notation, les étoiles de notation sont effacées.

Vous pouvez modifier le nombre d'étoiles en tournant la molette avant ou arrière en maintenant enfoncé le bouton ★.

ⓘ Les étoiles de notation ne peuvent être attribuées qu'à des images fixes.

ⓘ Si l'image a été enregistrée avec [RAW+JPEG], la même note est appliquée aux fichiers RAW et JPEG.

ⓘ Les étoiles de notation ne peuvent pas être attribuées aux images protégées.

ⓘ Les étoiles de notation ne peuvent pas être attribuées à des images prises avec un autre appareil photo.

Sélection du nombre d'étoiles à utiliser pour la note

(Réglages des notes)

Vous pouvez sélectionner le nombre d'étoiles qui s'afficheront dans les options de notation.

Menu	MENU →  → 3. Affichages → Réglages des notes
------	---

1 Sélectionnez le nombre d'étoiles que vous voulez afficher en option lors de la notation des images et cochez-le (✓).

- Sélectionnez une option en utilisant Δ ∇ puis appuyez sur le bouton \odot pour la cocher (✓).

Pour retirer la coche, appuyez de nouveau sur le bouton \odot .

ⓘ Lorsqu'aucun élément ne possède une coche (✓), vous ne pouvez pas attribuer d'étoiles de notation aux images.







ⓘ La modification des réglages de [Réglages des notes] n'affecte pas les notes déjà attribuées aux images.

Sélection d'images multiples

(Partage ordres choisi,

Note sélectionnée, , Sélect. copier, Effacer sélection)

Vous pouvez sélectionner plusieurs images pour [Partage ordres choisi], [Note sélectionnée], , [Sélect. copier] ou [Effacer sélection].

- 1 Affichez une image que vous voulez sélectionner et appuyez sur le bouton .
 - L'image est sélectionnée et une coche  apparaît.
Pour annuler la sélection, appuyez de nouveau sur le bouton.
 - Vous pouvez sélectionner une image pendant la lecture image par image et la lecture par index.
- 2 Appuyez sur le bouton  pour afficher le menu et sélectionnez [Partage ordres choisi], [Note sélectionnée], , [Sélect. copier] ou [Effacer sélection].
 - Lorsqu'une image non marquée s'affiche, vous pouvez maintenir le bouton  enfoncé et tourner la molette avant ou arrière pour sélectionner toutes les images qui s'affichent lors de la rotation de la molette. Les images marquées précédemment qui s'affichent lors de la rotation de la molette ne seront pas affectées.
 - Lorsqu'une image marquée s'affiche, vous pouvez maintenir le bouton  enfoncé et tourner la molette avant ou arrière pour désélectionner toutes les images qui s'affichent lors de la rotation de la molette. Les images non marquées précédemment qui s'affichent lors de la rotation de la molette ne seront pas affectées.

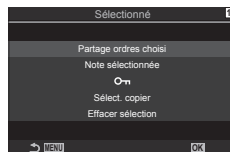

Vous pouvez enregistrer des « demandes d'impression » numériques sur la carte mémoire en répertoriant les images à imprimer et le nombre de copies de chaque impression. Vous pouvez ensuite faire imprimer les images dans une imprimerie qui prend en charge DPOF. Une carte mémoire est requise pour la création d'une demande d'impression.

■ Configuration des demandes d'impression

Menu	MENU ➔  ➔ 1. Fichier ➔ 
------	---

	<p>Appuyez sur $\triangleleft \triangleright$ pour sélectionner l'image que vous voulez ajouter à la réservation d'impression, puis appuyez sur $\triangle \nabla$ pour définir le nombre d'impressions. Pour définir une réservation d'impression pour plusieurs images, répétez cette étape. Appuyez sur le bouton \odot lorsque vous avez sélectionné toutes les photos souhaitées puis sélectionnez le format de date et heure.</p> <p>[Non] : les images sont imprimées sans la date et l'heure. [Date] : les images sont imprimées avec la date de prise de vue. [Heure] : les images sont imprimées avec l'heure de prise de vue.</p>
 TOUT	<p>Sélectionnez cet élément si vous voulez définir des demandes d'impression pour toutes les photos. Sélectionnez le format de date et d'heure.</p> <p>[Non] : les images sont imprimées sans la date et l'heure. [Date] : les images sont imprimées avec la date de prise de vue. [Heure] : les images sont imprimées avec l'heure de prise de vue.</p>

ⓘ Lorsque vous imprimez les images, le réglage ne peut pas être modifié d'une image à l'autre.

■ Définition des demandes d'impression

Régl	Les demandes d'impression seront définies. Les réglages seront appliqués aux photos enregistrées sur la carte actuellement sélectionnée.
Annuler	Les demandes d'impression ne seront pas définies.

ⓘ L'appareil photo ne peut pas être utilisé pour modifier les demandes d'impression créées avec d'autres appareils. La création d'une nouvelle demande d'impression supprime toutes les demandes d'impression existantes créées avec d'autres appareils.

ⓘ Les demandes d'impression ne peuvent pas inclure les images RAW ni les vidéos.

Réinitialisation de la protection/des demandes de partage/des demandes d'impression/des notes (Réinitialiser ttes les images)

Vous pouvez réinitialiser en une seule fois la protection/les demandes de partage/les demandes d'impression/les notes des photos présentes sur une carte à un emplacement.

Menu	MENU ➔  ➔ 1. Fichier ➔ Réinitialiser ttes les images
------	--

Réinitialiser ordres d'impression	Réinitialise toutes les demandes d'impression.
Annuler protection	Réinitialise la protection.
Réinitialiser Partage ordres	Réinitialise tous les ordres de partage.
Réinitialiser les notes	Réinitialise toutes les notes.

- Lorsque des cartes mémoires sont présentes dans les deux emplacements, vous êtes invité à choisir un emplacement. Choisissez un emplacement et appuyez sur le bouton . L'écran de confirmation s'affiche alors.
- ⓘ Lorsqu'il existe un grand nombre de photos notées, la fonction [Réinitialiser les notes] est longue.

Ajouter du son aux images



Vous pouvez enregistrer un enregistrement audio à l'aide du micro stéréo intégré ou d'un microphone externe et l'ajouter aux images. L'enregistrement audio est un moyen simple de remplacer les notes écrites au sujet des images. Les enregistrements audio peuvent durer jusqu'à 30 s.

- 1 Affichez l'image à laquelle vous voulez ajouter du son et appuyez sur le bouton .
 - L'enregistrement audio n'est pas disponible avec les images protégées.

- 2 Sélectionnez et appuyez sur le bouton .
 - Pour quitter sans ajouter de son, sélectionnez [Non].



- 3 Sélectionnez [Démarrer] et appuyez sur le bouton pour commencer l'enregistrement.

- 4 Appuyez sur le bouton pour arrêter l'enregistrement.
 - Les images avec des enregistrements audio sont indiquées par des icônes et des témoins indiquant la qualité d'enregistrement.
 - Pour supprimer un son enregistré, sélectionnez [Effacer] à l'étape 3.



Le son est enregistré à la vitesse sélectionnée pour les vidéos. La vitesse peut être sélectionnée à l'aide de [Réglages d'enregistr. du son] (P. 186).

■ Lecture audio

La lecture commence automatiquement lorsqu'une image avec un enregistrement audio est affichée. Pour régler le volume :

- 1 Affichez la photo dont vous voulez lire le son.
- 2 Appuyez sur pour .
- Bouton : Augmenter le volume
- Bouton : Baisser le volume



Créez des copies retouchées d'images. Dans le cas d'images RAW, vous pouvez ajuster les réglages définis au moment de la prise de vue, tels que la balance des blancs et le mode d'image (filtres artistiques inclus). Avec des images JPEG, vous pouvez réaliser de simples modifications telles que le rognage et le redimensionnement.

<p>Édit. données RAW</p>	<p>Retouchez des images et enregistrez les copies obtenues au format JPEG (P. 210). Les options suivantes sont disponibles : [Actuelle] : enregistrez l'image avec les réglages actuellement sélectionnés sur l'appareil photo. [Perso1]/[Perso2] : réglez les paramètres dans l'aperçu des résultats sur l'écran. Les réglages sont enregistrés en tant que [Perso1] ou [Perso2]. [ART BKT] : l'appareil photo crée plusieurs copies JPEG de chaque image, une pour chaque filtre artistique sélectionné. Sélectionnez un ou plusieurs filtres et appliquez-les à une ou plusieurs images.</p>
<p>Éditer JPEG</p>	<p>Retouchez des images JPEG et enregistrez les copies obtenues au format JPEG (P. 211).</p>

Retouche d'images RAW (Édit. données RAW)

[Édit. données RAW] peut être utilisé pour régler les paramètres suivants. Ce sont également les réglages appliqués lorsque vous sélectionnez [Actuelle].

Qualité d'image	Midtone
Mode Image	Haute lumière
Couleur/saturation (Créateur couleur)	Rapport hauteur-largeur
Couleur (Couleur partielle)	Réduction du bruit ISO élevé
Balance des blancs	Espace couleur
Température chromatique	Compensation trapézoïdale
Compensation de l'exposition	
Ombre	

- ① Le réglage [Espace couleur] est défini sur [sRGB] lorsqu'un filtre artistique est sélectionné pour le mode Image.
- ② Les images RAW ne peuvent pas être retouchées si :
 l'espace disponible sur la carte mémoire est insuffisant ou l'image a été créée sur un autre appareil photo

1 Affichez une image que vous voulez modifier puis appuyez sur le bouton **OK**.



2 Utilisez les boutons **Δ** **▽** pour sélectionner [Édit. données RAW] et appuyez sur le bouton **OK**.

- Le menu d'édition s'affiche alors.



3 Sélectionnez les éléments en utilisant $\Delta \nabla$.

- Pour appliquer les réglages actuels de l'appareil photo, sélectionnez [Actuelle] et appuyez sur le bouton OK . Les réglages actuels sont appliqués.
 - Utilisez $\Delta \nabla$ pour sélectionner [Oui] et appuyez sur le bouton OK pour enregistrer l'image développée.
- Pour [Perso1] ou [Perso2], sélectionnez l'option de votre choix et appuyez sur \triangleright , puis modifiez les réglages de la manière suivante :
 - Les options de retouche apparaissent. Sélectionnez les éléments à l'aide de $\Delta \nabla$ puis utilisez $\triangleleft \triangleright$ pour choisir les réglages. Répétez l'opération pour choisir tous les réglages souhaités. Appuyez sur le bouton OK pour afficher un aperçu du résultat.
 - Appuyez sur le bouton OK pour confirmer les réglages. Le traitement sera appliqué à l'image.
 - Utilisez $\Delta \nabla$ pour sélectionner [Oui] et appuyez sur le bouton OK pour enregistrer l'image développée.
- Si vous sélectionnez [ART BKT] et que vous appuyez sur \triangleright , la liste des filtres artistiques s'affiche. Sélectionnez les filtres artistiques et appuyez sur le bouton OK pour les sélectionner ou les désélectionner ; les filtres sélectionnés sont marqués d'une \checkmark . Appuyez sur le bouton MENU pour revenir à l'affichage précédent une fois que vous avez sélectionné tous les filtres souhaités.
 - Appuyez sur le bouton OK pour enregistrer l'image après avoir appliqué le filtre artistique sélectionné.



4 Pour créer des copies supplémentaires de la même image d'origine, sélectionnez [Réinitialiser] et appuyez sur le bouton OK . Pour quitter sans créer davantage de copies, sélectionnez [Non] et appuyez sur le bouton OK .

- Sélectionnez [Réinitialiser] pour afficher les options d'édition. Répétez la procédure à partir de l'étape 3.

Retouche d'images JPEG (Éditer JPEG)

Le menu [Éditer JPEG] contient les options suivantes.

Ombre ajus	Éclaircissez les sujets éclairés par l'arrière.
Yeux rouges	Réduisez les « yeux rouges » sur les images prises avec un flash.
	Rognez les images. Dimensionnez le rognage avec la molette avant ou arrière et positionnez-le avec les boutons $\Delta \nabla \triangleleft \triangleright$.
Aspect	Changez le rapport hauteur-largeur du rapport standard 4:3 au rapport [3:2], [16:9], [1:1] ou [3:4]. Après avoir choisi un rapport hauteur-largeur, utilisez le pavé fléché pour positionner le rognage.
Noir&Blanc	Créez une copie en noir et blanc de l'image active.
Sépia	Créez une copie sépia de l'image active.
Saturation	Réglez la vivacité des couleurs. Les résultats peuvent être prévisualisés à l'écran.



Créez une copie redimensionnée de 1280 × 960, 640 × 480 ou 320 × 240 pixels.
Les images avec un rapport hauteur-largeur différent du rapport standard 4:3 sont redimensionnées aux dimensions aussi proches que possible de l'option sélectionnée.

- ⓘ La correction des yeux rouges peut ne pas fonctionner sur toutes les images.
- ⓘ L'édition d'une image JPEG est impossible dans les cas suivants :
Lorsqu'une image est traitée sur un PC, lorsque l'espace disponible sur la carte mémoire est insuffisant ou lorsqu'une image est enregistrée sur un autre appareil photo.
- ⓘ L'image ne peut pas être redimensionnée (vers une taille supérieure à la taille d'origine.
- ⓘ Certaines images ne sont pas redimensionnables.
- ⓘ [] (rognage) et [Aspect] peuvent uniquement être utilisés pour modifier les images dont le rapport hauteur-largeur est 4:3 (standard).

- 1** Affichez une image que vous voulez modifier puis appuyez sur le bouton .



- 2** Utilisez les boutons pour sélectionner [Éditer JPEG] puis appuyez sur le bouton .
- Le menu d'édition s'affiche alors.

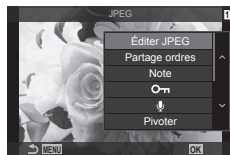

- 3** Sélectionnez les éléments avec les boutons puis appuyez sur le bouton .

- L'effet peut être prévisualisé à l'écran. Si plusieurs options sont énumérées pour l'élément sélectionné, utilisez pour sélectionner l'option de votre choix.
- Lorsque [] est sélectionné, vous pouvez dimensionner le rognage avec les molettes et le positionner avec les boutons .
- Lorsque [Aspect] est sélectionné, vous pouvez sélectionner une option avec les boutons puis régler la position avec les boutons .



- 4** Sélectionnez [Oui] avec les boutons et appuyez sur le bouton .
- La nouvelle copie est enregistrée avec les réglages souhaités et l'appareil photo revient à l'affichage de lecture.

Superposez des photos RAW existantes pour créer une nouvelle image. Jusqu'à 3 images peuvent être incluses dans la superposition.

Les résultats peuvent être modifiés en réglant la luminosité (gain) séparément pour chaque image.

- La superposition est enregistrée au format actuellement sélectionné pour la qualité d'image. Les superpositions créées avec l'option [RAW] sélectionnée pour la qualité d'image sont enregistrées au format RAW, et au format JPEG si l'option de qualité d'image sélectionnée pour [↔:2] est utilisée (P. 144).
- Les superpositions enregistrées au format RAW peuvent à leur tour être combinées avec d'autres images RAW pour créer des superpositions contenant 4 images ou plus.

- 1 Affichez une image que vous voulez modifier puis appuyez sur le bouton **OK**.
- 2 Utilisez les boutons **Δ ∇** pour sélectionner [Superposition im.] et appuyez sur le bouton **OK**.
- 3 Sélectionnez le nombre d'images à superposer et appuyez sur le bouton **OK**.
- 4 Utilisez les boutons **Δ ∇ <|>** pour sélectionner les images RAW à superposer.
 - Les photos sélectionnées portent une coche **✓**.
Pour les désélectionner, appuyez de nouveau sur le bouton **OK**.
 - L'image superposée est affichée si les images correspondant au nombre indiqué à l'étape 3 ont été sélectionnées.
- 5 Ajustez le gain de chaque image à superposer.
 - Utilisez **<|>** pour sélectionner une image et **Δ ∇** pour ajuster le gain.
 - Le gain peut être ajusté dans la plage de 0,1 à 2,0. Vérifiez les résultats à l'écran.
- 6 Appuyez sur le bouton **OK** pour afficher la boîte de dialogue de confirmation.
 - Sélectionnez [Oui] et appuyez sur le bouton **OK**.

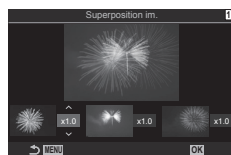
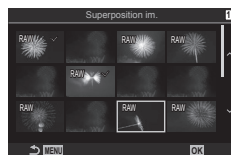

Coupez la séquence sélectionnée des vidéos. Les vidéos peuvent être coupées plusieurs fois afin de créer des fichiers contenant uniquement la séquence que vous souhaitez conserver.

 Cette option n'est disponible qu'avec des vidéos enregistrées avec l'appareil photo.

- 1 Affichez la vidéo que vous voulez modifier et appuyez sur le bouton **OK**.
- 2 Sélectionnez [Éditer film] et appuyez sur le bouton **OK**.
- 3 Utilisez les boutons **Δ** **∇** pour sélectionner [Coupure vidéo] et appuyez sur le bouton **OK**.
 - Vous êtes invité à choisir de quelle manière vous souhaitez enregistrer la vidéo modifiée.
[Nouv fichier] : Enregistrez la vidéo coupée dans un nouveau fichier.
[Remplacer] : Remplacez la vidéo existante.
[Non] : Quittez sans couper la vidéo.
 - Si la vidéo est protégée, vous ne pouvez pas sélectionner [Remplacer].
- 4 Sélectionnez l'option voulue et appuyez sur le bouton **OK**.
 - Un écran d'édition s'affiche.
- 5 Coupez la vidéo.
 - Utilisez le bouton **Δ** pour ignorer la première image et le bouton **∇** pour ignorer la dernière image.
 - Utilisez la molette avant ou arrière ou le bouton **◀**, sélectionnez la première image de la séquence que vous souhaitez supprimer et appuyez sur le bouton **OK**.
 - Utilisez la molette avant ou arrière ou le bouton **▶**, sélectionnez la dernière image de la séquence que vous souhaitez supprimer et appuyez sur le bouton **OK**.
- 6 Sélectionnez [Oui] et appuyez sur le bouton **OK**.
 - La vidéo modifiée est enregistrée.
 - Pour sélectionner une séquence différente, sélectionnez [Non] et appuyez sur le bouton **OK**.
 - Si vous avez sélectionné [Remplacer], vous êtes invité à choisir de couper une autre séquence de la vidéo. Pour couper une séquence supplémentaire, sélectionnez [Poursuivre] et appuyez sur le bouton **OK**.

Création d'images fixes à partir d'une vidéo (Capturer images vidéo)

Enregistrez une copie fixe d'une image sélectionnée.

 Cette option n'est disponible qu'avec des vidéos [4K] enregistrées avec l'appareil photo.

- 1 Affichez la vidéo que vous voulez modifier et appuyez sur le bouton **OK**.
- 2 Sélectionnez [Éditer film] et appuyez sur le bouton **OK**.
- 3 Utilisez les boutons **Δ** **∇** pour sélectionner [Capturer images vidéo] et appuyez sur le bouton **OK**.
- 4 Utilisez **◀▶** pour sélectionner une image à enregistrer en tant qu'image fixe et appuyez sur le bouton **OK**.
 - L'appareil photo enregistre une copie fixe de l'image sélectionnée.
 - Utilisez le bouton **Δ** pour revenir en arrière et sur le bouton **∇** pour avancer.
La durée du retour en arrière ou de l'avance dépend de la longueur de la vidéo.

Changement de rôle du bouton (✓) pendant la lecture (▶ Fonction)

Choisissez le rôle joué par le bouton  pendant la lecture.

Menu	MENU →  → 2. Utilisation →  Fonction
------	---

 Fonction	<p> : Créez ou modifiez un « Partage ordres » en marquant les images à charger vers un smartphone.</p> <p> : Sélection d'images multiples.</p>
--	--

Changement des rôles des molettes avant et arrière pendant la lecture (▶ Fonction molette/pavé)

Choisissez les rôles joués par les molettes avant et arrière pendant la lecture.

Menu	MENU →  → 2. Utilisation →  Fonction molette/pavé
------	--

	Effectue un zoom avant ou arrière, ou bascule vers l'affichage par index pendant la lecture.
Avant/Après	Affiche l'image précédente ou suivante pendant la lecture.

Choix du rapport de zoom de lecture (Régl. par défaut Q)



Choisissez le rapport de zoom de départ pour le zoom de lecture (lecture macro).

Menu	MENU →  → 2. Utilisation → Régl. par défaut  Q
------	---

Le plus récent	Zoom avant au rapport de zoom sélectionné en dernier.
Valeur égale	Les images sont affichées à un rapport de zoom de 1:1. Une icône  s'affiche à l'écran.
×2, ×3, ×5, ×7, ×10, ×14	Choisissez le rapport de zoom de départ.

Rotation automatique des images en orientation Portrait pendant la lecture ()

Déterminez si les photos prises en orientation Portrait sont pivotées automatiquement pour être affichées sur l'appareil photo.

Menu	MENU →  → 3. Affichages → 
------	---

On	Les photos sont pivotées automatiquement pour être affichées pendant la lecture.
Off	Les photos ne sont pas pivotées automatiquement pour être affichées pendant la lecture.

Choix des informations affichées pendant la lecture

(▶ Paramètres d'info)

Choisissez les informations affichées pendant la lecture. Un appui sur le bouton INFO pendant la lecture permet de passer d'un affichage sélectionné à l'autre.

Menu	MENU → ▶ → 3. Affichages → ▶ Paramètres d'info
------	---

1 Sélectionnez le type d'affichage et cochez-le (✓).

- Sélectionnez une option en utilisant Δ ∇ puis appuyez sur le bouton OK pour la cocher (✓).

Pour retirer la coche, appuyez de nouveau sur le bouton OK.

Image seule	Seule l'image est affichée.
Basique	Les informations minimales sont affichées.
Général	Les informations complètes, notamment les conditions de prise de vue et l'histogramme, sont affichées (P. 192).

Choix des informations affichées pendant la lecture en gros plan

(▶ Q Paramètres d'info)

Choisissez l'affichage lorsque vous agrandissez la photo en appuyant sur ou sur un bouton auquel [Q] (gros plan) a été attribué (P. 218).

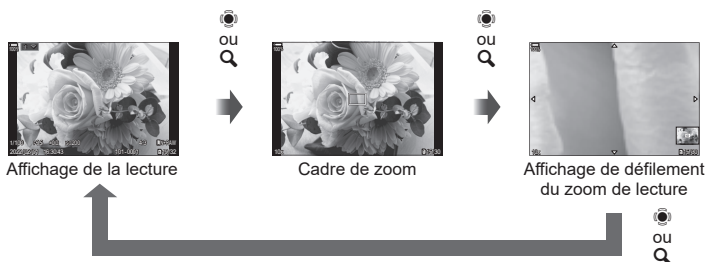

- ⓘ Si vous décochez toutes les options, vous ne pourrez pas agrandir l'image en utilisant ou un bouton auquel [Q] (gros plan) a été attribué.

Menu	MENU → ▶ → 3. Affichages → ▶ Q Paramètres d'info
------	---

1 Sélectionnez le type d'affichage et cochez-le (✓).



- Sélectionnez une option en utilisant Δ ∇ puis appuyez sur le bouton OK pour la cocher (✓).

Pour retirer la coche, appuyez de nouveau sur le bouton OK.



Agrandir image	Affiche le cadre de zoom.
Agrandir défilement	Permet de faire défiler l'affichage pendant la lecture en gros plan.





Configuration de l'affichage par index Paramètres)

Vous pouvez changer le nombre d'images à afficher sur l'affichage par index et déterminer si vous souhaitez utiliser l'affichage calendaire.

Menu	MENU →  → 3. Affichages →  Paramètres
------	--

1 Sélectionnez le type d'affichage et cochez-le (✓).

- Sélectionnez une option en utilisant Δ ∇ puis appuyez sur le bouton  pour la cocher (✓).
Pour retirer la coche, appuyez de nouveau sur le bouton .

 /  /  / 	Choisissez le nombre d'images à afficher sur l'affichage par index.
Calendrier	Les photos sont affichées sur un calendrier.

Fonctions de configuration des commandes de l'appareil photo

Modification des rôles des boutons (Réglages de bouton) **PASMB**

D'autres rôles peuvent être attribués aux boutons à la place des fonctions existantes.

Les fonctions attribuées à l'aide de [📷 Touche Fonction] prennent effet uniquement pendant la photographie fixe. Les fonctions attribuées à l'aide de [📺 Touche Fonction] prennent effet en mode 📺 (Vidéo).

■ Commandes personnalisables

Icône	Bouton	Rôle par défaut	
		📷	📺
	Bouton	(compensation de l'exposition)	
	Bouton	(Prise de vue hte rés.)	ENR (enregistrement vidéo)
	Bouton ISO	Sensibilité ISO	
	Bouton AF-ON	AF-ON	
	Bouton AEL	AEL	
	Bouton	(sélection affichage)	
	Pavé fléché	Off*1	
	Pavé fléché (droite)*2	(basculement AF/MF)	
	Pavé fléché (bas)*2	(balance des blancs)	
	Bouton de balance des blancs en une touche	(balance des blancs en une touche)	Intensification
	Bouton Prévisu.	Prévisu.	Gros plan
	PBH du compartiment pour batterie de puissance en option	(compensation de l'exposition)	
	PBH ISO du compartiment pour batterie de puissance en option	Sensibilité ISO	
	PBH AF-ON du compartiment pour batterie de puissance en option	AF-ON	
	Bouton Fn sur l'objectif	AF Stop	

*1 Aucune fonction n'est attribuée au pavé fléché par défaut.

*2 Pour utiliser et sur le pavé fléché selon leurs rôles respectifs, sélectionnez [Fonct. directe] pour [] (pavé fléché).

Super panneau de commande	➔ Touche Fonction / Touche Fonction
Menu	MENU ➔ ➔ 1. Utilisation ➔ Réglages de bouton ➔ Touche Fonction MENU ➔ ➔ 1. Utilisation ➔ Réglages de bouton ➔ Touche Fonction

- 1 Sélectionnez la commande souhaitée avec les boutons Δ ∇ puis appuyez sur le bouton .
- 2 Sélectionnez une fonction avec les boutons Δ ∇ \triangleleft \triangleright puis appuyez sur le bouton pour l'attribuer à la commande sélectionnée.

■ Rôles disponibles









« seul » : ce rôle est uniquement disponible dans le menu [Touche Fonction].













« seul » : ce rôle est uniquement disponible dans le menu [Touche Fonction].





Les options disponibles varient selon le bouton.

Rôle	Fonction
ENR (enregistrement vidéo)	La commande fonctionne comme un bouton d'enregistrement vidéo. Appuyez dessus pour démarrer ou annuler l'enregistrement.
Prévisu. () (seul)	Arrête l'ouverture sur la valeur sélectionnée. Ceci vous permet de prévisualiser la profondeur de champ. L'ouverture s'arrête sur la valeur actuellement sélectionnée pendant que vous appuyez sur le bouton. Des options de prévisualisation peuvent être sélectionnées à l'aide de [Verrou] (P. 235).
(balance des blancs en une touche)	Mesure une valeur pour la balance des blancs en une touche (P. 156). Pour mesurer la balance de blancs en mode de photographie fixe, cadrez un objet de référence (une feuille de papier blanche ou autre) à l'écran, puis maintenez la commande enfoncée et appuyez sur le déclencheur. Une liste d'options pour la balance des blancs en une touche est affichée, dans laquelle vous pouvez choisir l'emplacement d'enregistrement de la nouvelle valeur. Pour mesurer la balance de blancs en mode vidéo, cadrez un objet de référence (une feuille de papier blanche ou autre) à l'écran, puis appuyez sur le bouton. Une liste d'options pour la balance des blancs en une touche est affichée, dans laquelle vous pouvez choisir l'emplacement d'enregistrement de la nouvelle valeur.
Zone AF perso. ([::])	Vous pouvez choisir le Mode cible AF (P. 80) et la position (P. 79). Appuyez sur la commande pour afficher l'écran de sélection de cible AF. Utilisez la molette avant ou arrière pour choisir un Mode cible AF et le multi-sélecteur ou le pavé fléché pour positionner la cible AF. • Vous pouvez choisir les commandes utilisées pour cette opération. « Sélection de la cible AF ([::]Sélect. param. de l'écran) » (P. 103)

Rôle	Fonction
Accueil [:::] ([:::]HP) (position initiale AF) (📷 seul)	Rappelle les réglages « position initiale » précédemment enregistrés pour [Mode cible AF] et [Point cible AF]. Les réglages de la position initiale sont enregistrés à l'aide de [📷[:::] Réglage initial] (P. 102). • Vous pouvez enregistrer des positions initiales distinctes pour les orientations paysage et portrait. 📷 « Correspondance entre la sélection de la cible AF et l'orientation de l'appareil photo (📷Orientation liée [:::]) » (P. 101)
MF (MF) (basculement AF/MF)	Bascule entre AF et MF. Appuyez une fois sur le bouton pour sélectionner MF et appuyez de nouveau dessus pour revenir au mode précédent. Le mode de mise au point peut également être sélectionné en maintenant le bouton enfoncé et en tournant une molette.
RAW 📷 (qualité RAW) (📷 seul)	Si vous appuyez sur le bouton lorsque [📷📷] est réglé sur JPEG, il passe à RAW+JPEG. Lorsque [📷📷] est réglé sur RAW ou RAW+JPEG, le réglage ne change pas. Vous pouvez également choisir un réglage de qualité d'image en maintenant le bouton enfoncé et en tournant une molette.
Photo test (📷 Test) (📷 seul)	Prend une photo test. Vous pouvez afficher les effets des réglages sélectionnés sur la photographie actuelle. Si vous maintenez la commande enfoncée tandis que vous appuyez sur le déclencheur, vous pouvez afficher les résultats mais l'image ne sera pas enregistrée sur la carte mémoire.
Mode personnalisé C1-C4 (📷 seul)	Rappel des réglages du mode personnalisé sélectionné. Appuyez sur la commande une première fois pour rappeler les réglages enregistrés et une seconde fois pour restaurer les réglages précédemment appliqués (P. 60). La commande conserve cette fonction lorsqu'un mode personnalisé est sélectionné avec la molette de choix du mode.
Comp. exposition (📷)	Ajuste les réglages d'exposition. Maintenez la commande enfoncée et tournez la molette avant ou arrière. Vous pouvez également appuyer sur le bouton pour activer les réglages puis faire tourner les molettes. Les réglages disponibles varient selon le mode de prise de vue : [P] : utilisez la molette avant ou arrière, ou les boutons ◀▶ pour la compensation de l'exposition. Utilisez les boutons ▲▼ pour changer de programme. [A] : utilisez la molette avant ou arrière, ou les boutons ◀▶ pour la compensation de l'exposition. Utilisez les boutons ▲▼ pour l'ouverture. [S] : utilisez la molette avant ou arrière, ou les boutons ◀▶ pour la compensation de l'exposition. Utilisez les boutons ▲▼ pour la vitesse d'obturation. [M]* : utilisez la molette arrière ou les boutons ▲▼ pour la vitesse d'obturation. Utilisez la molette avant ou les boutons ◀▶ pour l'ouverture. [B] : utilisez la molette arrière ou les boutons ▲▼ pour basculer entre photographie Bulb/Time et photographie Composite en direct. Utilisez la molette avant ou les boutons ◀▶ pour choisir l'ouverture. * Pour obtenir des informations concernant l'ajustement des réglages d'exposition lorsque [Auto] est sélectionné pour [ISO] (P. 117), consultez « Ajustement de la compensation de l'exposition » (P. 111).

Rôle	Fonction
Téléconvertisseur num ( : $Q2x$ /  : $Q1,4x$)	Active ou désactive le téléconvertisseur numérique (P. 171). Appuyez une fois sur le bouton pour effectuer un zoom avant et appuyez de nouveau dessus pour effectuer un zoom arrière. Vous pouvez l'allumer/l'éteindre même si un enregistrement vidéo est en cours. Pendant l'enregistrement vidéo, un cadre indiquant la zone qui sera agrandie par le téléconvertisseur numérique est affichée.
Compens. trapézoïd. () ( seul)	Appuyez sur la commande pour afficher les réglages de la compensation trapézoïdale (P. 175). Après l'ajustement des réglages, appuyez de nouveau sur la commande pour quitter. Pour annuler la compensation trapézoïdale, maintenez la commande enfoncée.
Compensation Fisheye () ( seul)	Active la correction Fisheye (P. 176). Appuyez une fois sur le bouton pour activer la correction Fisheye. Appuyez de nouveau pour la désactiver. Maintenez le bouton enfoncé et faites tourner la molette avant ou arrière pour choisir parmi les options 1, 2 et 3 de [Angle].
Gros plan ()	Appuyez une fois sur la commande pour afficher le cadre de zoom et appuyez de nouveau dessus pour effectuer un zoom avant (P. 83). Appuyez sur la commande une troisième fois pour quitter le zoom ; pour masquer le cadre de zoom, maintenez la commande enfoncée. Utilisez le multi-sélecteur, les commandes tactiles ou les boutons $\Delta \nabla \triangleleft \triangleright$ pour positionner le cadre de zoom.
HDR () seul)	Active la fonction HDR (P. 167). Appuyez une fois pour activer la fonction HDR. Appuyez de nouveau pour la désactiver. Maintenez le bouton et faites tourner la molette avant ou arrière pour ajuster les réglages HDR, y compris le bracketing HDR.
ISO	Ajuste les réglages [ISO] (P. 117). Maintenez la commande enfoncée et tournez la molette avant ou arrière. Vous pouvez également appuyer sur le bouton pour activer les réglages puis faire tourner les molettes. Utilisez la molette avant ou arrière ou les boutons $\triangleleft \triangleright$ pour ajuster les réglages.
WB (balance des blancs)	Ajuste les réglages [WB] (P. 154). Maintenez la commande enfoncée et tournez la molette avant ou arrière. Vous pouvez également appuyer sur le bouton pour activer les réglages puis faire tourner les molettes. Utilisez la molette avant ou arrière ou les boutons $\triangleleft \triangleright$ pour ajuster les réglages.
Multi fonction (Multi Fn)	Configure la commande à utiliser comme bouton multifonction (P. 226). Maintenez la commande enfoncée et tournez la molette avant ou arrière pour choisir la fonction exécutée. La fonction sélectionnée peut être exécutée en appuyant sur la commande.
Intensification (Peak)	Bascule entre l'activation et la désactivation de l'intensification de la mise au point (P. 107). Appuyez une fois sur la commande pour activer l'intensification et appuyez une deuxième fois dessus pour la désactiver. Lorsque l'intensification est activée, les options d'intensification (couleur, quantité) peuvent être affichées en appuyant sur le bouton INFO .

Rôle	Fonction
 Niv. Disp. ()	Affiche la jauge de niveau numérique. L'affichage de la barre d'exposition dans le viseur fonctionne comme une jauge de niveau. Appuyez de nouveau sur la commande pour quitter. Cette option prend effet lorsque [ Mode 1] ou [ Mode 2] est sélectionné pour [Viseur électronique] (P. 238).
 Afficher sélection () (affichage de la sélection)	Bascule entre la photographie au viseur et la Live View. Si [Désactivé] est sélectionné pour [Bascule viseur/écran] (P. 260), l'affichage bascule entre le viseur et l'écran. Maintenez la commande enfoncée pour afficher les options [Bascule viseur/écran].
Mode LV (S-OVF) ( seul)	Fait passer le [Mode LV] (P. 236) de [Standard] à [S-OVF].
Limiteur AF (AFLimit) ( seul)	Active le limiteur AF (P. 96). Appuyez une fois pour activer le [Limiteur AF]. Appuyez de nouveau pour la désactiver. Maintenez le bouton enfoncé et faites tourner la molette avant ou arrière pour choisir parmi les trois réglages enregistrés.
Préréglage MF (PreMF)	Réglez le [Mode AF] sur [PreMF] (P. 75). Appuyez une fois sur la commande pour activer le Préréglage MF et appuyez de nouveau dessus pour restaurer le mode de mise au point précédent. Vous pouvez également choisir le [Mode AF] en maintenant la commande enfoncée et en faisant tourner une molette.
Param. infos objectif (ObjectifExif)	Rappelle les infos objectif précédemment enregistrées (P. 256). Rappelle les informations enregistrées pour l'objectif actuel après un changement d'objectif ou autre.
Mode IS (IS)	Active ou désactive le [Stabilisateur] (P. 140). Appuyez une fois pour sélectionner [Off] et appuyez de nouveau pour activer la stabilisation d'image. Maintenez la commande enfoncée et faites tourner la molette avant ou arrière pour accéder aux options [Stabilisateur].
Scan scintillement (Scan scintillement)	Ajustez les réglages de [Scan scintillement] (P. 112). Appuyez sur la commande pour sélectionner [Active]. Vous pouvez ajuster la vitesse d'obturation pour obtenir de meilleurs résultats si vous remarquez des bandes sur l'écran. Appuyez de nouveau sur la commande pour afficher des informations de prise de vue et accéder à d'autres réglages. Maintenez la commande enfoncée pour sélectionner [Désactivé] pour [Scan scintillement].
Prise ND directe (ND) ( seul)	Activation du filtre ND direct (P. 163). Appuyez une fois pour activer la [Prise ND directe]. Appuyez de nouveau pour la désactiver. Maintenez le bouton et faites tourner la molette avant ou arrière pour ajuster les réglages [Prise ND directe].
Off	La commande n'est pas utilisée.
Mode Flash () ( seul)	Ajuste les réglages du flash (P. 124). Appuyez une fois pour afficher les options de flash et appuyez de nouveau pour sélectionner l'option surlignée et quitter. Sélectionnez les réglages à l'aide de la molette avant ou arrière ou des boutons <D>. <ul style="list-style-type: none"> Cette fonction ne peut être attribuée que pour les boutons > et ∇. Vous devez d'abord définir [] sur [Fonct. directe].

Rôle	Fonction
 (prise de vue séquentielle/retardateur)  (seul)	<p>Choisissez un mode Mouvement (prise de vue séquentielle/retardateur) (P. 130). Appuyez sur le bouton pour afficher les options du mode Mouvement puis choisissez un mode à l'aide de la molette avant ou arrière ou des boutons <◀▶>.</p> <ul style="list-style-type: none"> Cette fonction ne peut être attribuée que pour les boutons ▶ et ▽. Vous devez d'abord définir [◀▶] sur [Fonct. directe].
 Verrou (verrou de l'écran tactile)	<p>Verrouille les commandes tactiles. Appuyez une fois sur le bouton et maintenez-le enfoncé pour verrouiller les commandes tactiles ; appuyez de nouveau sur le bouton pour les déverrouiller.</p> <ul style="list-style-type: none"> Cette fonction ne peut être attribuée que pour les boutons ▶ et ▽. Vous devez d'abord définir [◀▶] sur [Fonct. directe].
Zoom électrique (W↔T)	<p>Effectue un zoom avant ou arrière avec les objectifs à zoom motorisé. Une fois que vous avez appuyé sur la commande, utilisez le pavé fléché pour effectuer un zoom avant ou arrière. Utilisez le bouton ▲ ou ▶ pour effectuer un zoom avant et ▽ ou ◀ pour effectuer un zoom arrière.</p> <ul style="list-style-type: none"> Cette fonction ne peut être attribuée que pour les boutons ▶ et ▽. Vous devez d'abord définir [◀▶] sur [Fonct. directe].
AF Stop	<p>Arrête la mise au point automatique. La mise au point est verrouillée et la mise au point automatique est interrompue pendant que la commande est actionnée. Ne s'applique qu'aux boutons  de l'objectif.</p>
Sélection ☉ Visage (👤)	<p>Sélectionnez le visage utilisé pour la mise au point lorsque l'appareil photo détecte plusieurs sujets de portraits. Lorsque vous appuyez sur ce bouton, le visage le plus proche de la cible AF actuelle est sélectionné. Si  Tout (toutes les cibles) est sélectionné pour le Mode cible AF, ce bouton sélectionnera au contraire le visage le plus proche du centre de l'image. Pour faire le point sur un autre visage, maintenez le bouton enfoncé et tournez la molette avant ou arrière. Cette option peut également être utilisée pendant un enregistrement vidéo.</p>
Détection Visage/yeux (☉)	<p>Appuyer sur le bouton lorsqu'une autre option que [Off] est sélectionnée pour [Détection Visage/yeux] (P. 91) entraîne la sélection de [Off] ; pour rétablir le réglage antérieur, appuyez de nouveau sur le bouton. Pour changer l'option affichée dans le menu [Détection Visage/yeux], maintenez le bouton enfoncé et tournez la molette avant ou arrière.</p>
Verr. Bague (🔒)	<p>Appuyez une fois sur la commande pour désactiver et appuyez de nouveau dessus pour activer la bague de mise au point de l'objectif. Cette option est disponible lorsque [S-AF MF], [C-AF MF], [MF], [C-AF+TR MF], [Pre MF] ou [AF MF] est sélectionné pour [Mode AF]. La partie MF de l'indicateur de mode AF est affichée en gris lorsque la bague est désactivée.</p> <p>Lorsque l'objectif est équipé d'une activation MM (mise au point manuelle), appuyer sur le bouton n'a aucun effet lorsque la bague de mise au point est en position MF (plus proche du corps de l'appareil photo).</p> <p>Le verrouillage de la bague de mise au point est interrompu lorsque vous effectuez une opération telle qu'éteindre l'appareil photo ou fixer un autre objectif.</p>

Rôle	Fonction
Vision nocturne (Night LV) (📷 seul)	Appuyer sur le bouton lorsque [Off] est sélectionné pour [📷 Vision nocturne] (P. 236) entraîne la sélection de [On]. Si [On] est sélectionné, appuyer sur le bouton entraîne la sélection de [Off].
AEL (Verrou EA)	Appuyez sur le bouton pour verrouiller l'exposition. Appuyez de nouveau pour la déverrouiller.
AF-ON	L'appareil photo effectue la mise au point avec la mise au point auto lorsque vous appuyez sur le bouton (P. 86). L'appareil photo arrête la mise au point lorsque vous relâchez le bouton.
AE BKT (📷 seul)	Appuyer sur le bouton lorsque [Off] est sélectionné pour [AE BKT] entraîne la sélection du réglage sélectionné pour [AE BKT]. Si une option différente de [Off] est sélectionnée, appuyer sur le bouton entraîne la sélection de [Off]. Pour choisir une option pour [AE BKT], maintenez le bouton enfoncé et tournez la molette avant ou arrière.
WB BKT (📷 seul)	Appuyer sur le bouton lorsque [Off] est sélectionné pour [WB BKT] entraîne la sélection du réglage sélectionné pour [WB BKT]. Si une option différente de [Off] est sélectionnée, appuyer sur le bouton entraîne la sélection de [Off]. Pour choisir une option pour [WB BKT], maintenez le bouton enfoncé et tournez la molette avant ou arrière.
FL BKT (📷 seul)	Appuyer sur le bouton lorsque [Off] est sélectionné pour [FL BKT] entraîne la sélection du réglage sélectionné pour [FL BKT]. Si une option différente de [Off] est sélectionnée, appuyer sur le bouton entraîne la sélection de [Off]. Pour choisir une option pour [FL BKT], maintenez le bouton enfoncé et tournez la molette avant ou arrière.
ISO BKT (📷 seul)	Appuyer sur le bouton lorsque [Off] est sélectionné pour [ISO BKT] entraîne la sélection du réglage sélectionné pour [ISO BKT]. Si une option différente de [Off] est sélectionnée, appuyer sur le bouton entraîne la sélection de [Off]. Pour choisir une option pour [ISO BKT], maintenez le bouton enfoncé et tournez la molette avant ou arrière.
ART BKT (📷 seul)	Bascule entre l'activation et la désactivation de [ART BKT]. Pour choisir une option pour [ART BKT], maintenez le bouton enfoncé.
Bracketing m. au point (📷 seul)	Bascule entre l'activation et la désactivation de [Bracketing m. au point]. Pour choisir une option pour [Bracketing m. au point], maintenez le bouton enfoncé.
Hyperfocus (📷) (📷 seul)	Bascule entre l'activation et la désactivation de [Hyperfocus]. Pour choisir une option pour [Hyperfocus], maintenez le bouton enfoncé.
Prise de vue hte rés. (📷) (📷 seul)	Appuyer sur le bouton lorsque [Off] est sélectionné pour [Prise de vue hte rés.] entraîne la sélection du réglage sélectionné pour [Prise de vue hte rés.]. Si une option différente de [Off] est sélectionnée, appuyer sur le bouton entraîne la sélection de [Off]. Pour choisir une option pour [Prise de vue hte rés.], maintenez le bouton enfoncé et tournez la molette avant ou arrière.
Détection des sujets (📷)	Appuyer sur le bouton lorsque [Off] est sélectionné pour [Détection des sujets] entraîne la sélection du réglage sélectionné pour [Détection des sujets]. Si une option différente de [Off] est sélectionnée, appuyer sur le bouton entraîne la sélection de [Off]. Pour choisir une option pour [Détection des sujets], maintenez le bouton enfoncé et tournez la molette avant ou arrière.

Rôle	Fonction
Fonct. directe (/[::]/*/-)	Attribue des rôles aux boutons du pavé fléché ($\Delta \nabla \triangleleft \triangleright$). Les rôles suivants peuvent être attribués : Bouton \triangleleft : (sélection de cible AF) Bouton Δ : (compensation de l'exposition) Bouton \triangleright : MF (basculement AF/MF) Bouton ∇ : WB (balance des blancs) • D'autres fonctions peuvent être attribuées aux boutons \triangleright et ∇ .
^{WB} _{AUTO} Verrou. (Verrou ^{WB} _{AUTO}) (seul)	Lors de l'enregistrement d'une vidéo alors que la balance des blancs est réglée sur [AUTO], l'utilisation du bouton verrouille la balance des blancs. Un nouvel appui sur le bouton permet de déverrouiller.
View Assist (BT.709) (seul)	Bascule entre l'activation ou la désactivation de [View Assist]. Vous pouvez modifier le réglage lorsque vous enregistrez une vidéo.
Réglages motif zèbre (Zèbre) (seul)	Bascule entre l'activation et la désactivation de [Réglages motif zèbre]. Vous pouvez modifier le réglage lorsque vous enregistrez une vidéo.

■ Utilisation des options multifonction (Multi fonction)

Attribuez plusieurs rôles à un seul bouton.





☞ Pour utiliser la multifonction, vous devez d'abord attribuer [Multi fonction] à une commande de l'appareil photo avec [Réglages de bouton] (P. 218).

Choix d'une fonction

- 1 Maintenez enfoncé le bouton auquel [Multi fonction] est attribué et faites tourner la molette avant ou arrière.
 - Continuez à tourner la molette jusqu'à ce que la fonction souhaitée soit surlignée. Relâchez le bouton pour sélectionner la fonction surlignée.
- 2 Appuyez sur le bouton auquel [Multi fonction] est attribué.
- 3 Ajustez les réglages.



Le bouton Multi fonction peut être utilisé pour :

Vérif haute lum&ombre	Réglez la luminosité à l'aide de la molette avant ou arrière. Appuyez sur le bouton INFO pour choisir la gamme de teinte (hautes lumières, ombres ou demi-tons).
Créateur couleur	Utilisez la molette avant pour régler la nuance et la molette arrière pour régler la saturation.
 ISO  ISO	Choisissez un réglage à l'aide de la molette avant ou arrière.
 WB  WB	
Gros plan	Le cadre de zoom s'affiche.
Choix cadrage	Choisissez un réglage à l'aide de la molette avant ou arrière.
 Mode LV	Appuyez sur le bouton pour passer de [Standard] à [S-OVF].
Intensification	Appuyez sur le bouton pour activer ou désactiver la fonction.

- Vous pouvez choisir les options affichées. ☞ [Réglages de la multifonction] (P. 246)
- ☞ Pendant la prise de vue, [Vérif haute lum&ombre] peut également être réglé en appuyant sur le bouton  (compensation de l'exposition) puis sur le bouton **INFO**.



■ Enregistrement d'une vidéo en utilisant le déclencheur (Fonct. déclencheur)

PASMB 

Configurez le déclencheur comme un bouton  (enregistrement vidéo). Une télécommande en option peut ensuite être utilisée pour démarrer ou arrêter l'enregistrement lorsque la molette de sélection de mode est tournée vers  (vidéo).

Menu	MENU →  → 1. Utilisation →  Fonct. déclencheur
------	---

Off	Le déclencheur ne peut pas être utilisé pour enregistrer des vidéos.
 ENR	Appuyez sur le déclencheur jusqu'en fin de course pour démarrer ou arrêter l'enregistrement vidéo.





 Le bouton  ne peut pas être utilisé pour l'enregistrement vidéo lorsque [ REC] est sélectionné.









Attribution de rôles aux molettes avant et arrière

( Fonction molette/pavé /  Fonction molette/pavé)



PASMB 

Choisissez les rôles joués par les molettes avant et arrière.

Menu	MENU →  → 1. Utilisation → Réglages de touche →  Fonction molette/pavé MENU →  → 1. Utilisation → Réglages de touche →  Fonction molette/pavé
------	--





- 1 Choisissez un élément à régler puis appuyez sur le bouton .
 - Choisissez une molette à l'aide des boutons  et utilisez les boutons   pour choisir un rôle.
 - Appuyez sur le bouton **INFO** pour parcourir les positions du levier.
 - Appuyez sur le bouton  lorsque les réglages sont terminés.
-  Lorsque [ Fonction levier Fn] / [ Fonction levier Fn] est réglé sur un autre réglage que [mode1], les fonctions attribuées au niveau 1 sont activées même si le levier est en position 2.

Les fonctions pouvant être attribuées avec  [Fonction molette/pavé] sont indiquées ci-après.

Rôle	Fonction	Mode de prise de vue				
		P	A	S	M	B
Ps	Changement de programme (P. 46).	✓	—	—	—	—
Obturbateur	Choisit la vitesse d'obturation.	—	—	✓	✓	✓*
Fno	Règle l'ouverture.	—	✓	—	✓	✓
	Règle la compensation de l'exposition.	✓	✓	✓	✓	✓
	Règle la compensation du flash.	✓	✓	✓	✓	✓
ISO	Règle la sensibilité ISO.	✓	✓	✓	✓	✓
WB	Règle la balance des blancs.	✓	✓	✓	✓	✓
CWB Kelvin	Choisit la température chromatique lorsque CWB (personnalisé) est sélectionné pour la balance des blancs.	✓	✓	✓	✓	✓
Off	Aucun.	✓	✓	✓	✓	✓

* Bascule entre la photographie Bulb, Time et Composite en direct.

Les fonctions pouvant être attribuées avec  [Fonction molette/pavé] sont indiquées ci-après.

Rôle	Fonction	Mode  (mode d'exposition vidéo)			
		P	A	S	M
Obturbateur	Choisit la vitesse d'obturation.	—	—	✓	✓
Fno	Règle l'ouverture.	—	✓	—	✓
	Règle la compensation de l'exposition.	✓	✓	✓	✓
ISO	Règle la sensibilité ISO.	—	—	—	✓
WB	Règle la balance des blancs.	✓	✓	✓	✓
CWB Kelvin	Choisit la température chromatique lorsque CWB (personnalisé) est sélectionné pour la balance des blancs.	✓	✓	✓	✓
 VOL	Règle le niveau d'enregistrement.	✓	✓	✓	✓
 VOL	Règle le volume des écouteurs.	✓	✓	✓	✓
Off	Aucun.	✓	✓	✓	✓

Changement de sens de la molette (Sens molette/pavé)

PASMB 

Choisissez le sens dans lequel les molettes doivent être tournées pour régler l'exposition.

Menu	MENU ➔  ➔ 1. Utilisation ➔ Réglages de touche ➔ Sens molette/pavé
------	---





Exposition	Choisissez le sens dans lequel les molettes doivent être tournées pour régler l'ouverture et la vitesse d'obturation dans les modes A , S , M et B .
Ps	Choisissez le sens dans lequel les molettes doivent être tournées pour changer le programme (mode P).

Modification des fonctions du multi-sélecteur (Réglages de sélect. multiple)

PASMB 







Choisissez le sens dans lequel les molettes doivent être tournées pour régler l'exposition.

Menu	MENU ➔  ➔ 1. Utilisation ➔ Réglages de sélect. multiple
------	---

 Bouton central	<p>Choisissez l'opération effectuée lorsque vous appuyez sur le multi-sélecteur. Le multi-sélecteur pourra ensuite fonctionner comme un bouton.</p> <p>[Off] : aucun rôle attribué. Appuyer sur le multi-sélecteur n'a aucun effet.</p> <p>[[::]] : appuyez sur le multi-sélecteur pour ajuster les réglages de la sélection de la cible AF ou du mode cible AF. Le pavé fléché ou les molettes avant et arrière peuvent être utilisés en fonction du réglage sélectionné pour [[::]] Sélect. param. de l'écran (P. 103).</p> <p>[[::]]HP : le multi-sélecteur effectue la fonction sélectionnée pour [ Touche Fonction] > [Accueil [::]] (P. 102).</p> <p> Cette option s'applique uniquement dans les modes de photographie fixe.</p>
 Touche de direction	<p>Choisissez l'opération effectuée lorsque vous utilisez les touches de direction du multi-sélecteur. Le multi-sélecteur est normalement utilisé pour positionner la cible AF mais cette fonction peut être désactivée pour empêcher toute utilisation involontaire.</p> <p>[Off] : aucune fonction attribuée.</p> <p>[[::]] : le multi-sélecteur peut être utilisé pour positionner la cible AF.</p>

Menu	MENU ➔  ➔ 1. Utilisation ➔ Param. levier Fn
------	---

■ **Comment configurer le levier Fn**

<p> Fonction levier Fn</p>	<p>Choisissez le rôle joué par le levier Fn dans les modes de photographie fixe. Le levier Fn peut être utilisé pour choisir les rôles des molettes avant et arrière ou pour rappeler des réglages de mise au point. Il peut également être utilisé pour sélectionner un mode Vidéo. Ce réglage prend effet dans les modes P, A, S, M et B (modes de photographie fixe). L'option sélectionnée à l'aide de [Fonction Levier Fn  (vidéo).</p>
<p> Fonction levier Fn</p>	<p>Choisissez le rôle joué par le levier Fn en mode  (vidéo). Le levier Fn peut être utilisé pour choisir les rôles des molettes avant et arrière ou pour rappeler des réglages de mise au point. Le rôle attribué au levier Fn avec cet élément prend effet en mode  (vidéo). Dans les modes P, A, S, M et B (photographie fixe), le levier Fn joue le rôle sélectionné dans [ Fonction levier Fn].</p>
<p>Levier Fn/Levier Alim.</p>	<p>Le levier Fn peut être utilisé comme levier d'activation/de désactivation. Utilisez cette fonction si vous souhaitez utiliser la main droite pour allumer ou éteindre l'appareil photo pendant la prise de vue.</p>

■ Configuration de [Fonction levier Fn]

- 1 Sélectionnez [Fonction levier Fn] dans l'écran [Param. levier Fn] puis appuyez sur le bouton **OK**.

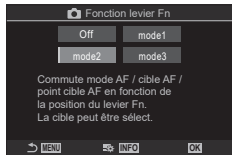

Écran [Fonction levier Fn]

Off	Modifier la position du levier Fn n'a aucun effet.
mode1	Permutez les fonctions des molettes avant et arrière. Les fonctions pour les Positions 1 et 2 sont conformes au réglage sélectionné pour [Fonction molette/pavé] (P. 227).
mode2	Permutez entre deux groupes de réglages précédemment enregistrés sélectionnés pour [Mode AF], [Mode cible AF] et [Point cible AF]. Appuyez sur le bouton INFO et cochez (✓) le réglage que vous souhaitez rappeler avec le levier Fn . Pour retirer la coche, appuyez de nouveau sur le bouton OK . [Mode AF] : S-AF, C-AF, etc. [Mode cible AF] : [•] Simple, [] Tout, etc. [Point cible AF] : position de la cible AF.
mode3	Changez le mode de prise de vue. Vous pouvez changer pour le mode [Vidéo] sans tourner la molette de choix du mode.

- ⓘ Lorsque [mode3] est sélectionné, vous ne pouvez pas utiliser [Fonction levier Fn] (P. 232).
- ⓘ Cette fonction ne peut pas être utilisée dans les cas suivants.
 - [Levier Fn/Levier Alim.] (P. 233) est réglé sur [ON/OFF] ou [OFF/ON].

■ Configuration de [Fonction levier Fn]

- 1 Sélectionnez [Fonction levier Fn] dans l'écran [Param. levier Fn] puis appuyez sur le bouton **OK**.

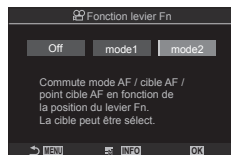

Écran [Fonction levier Fn]

Off	Modifier la position du levier Fn n'a aucun effet.
mode1	Permutent les fonctions des molettes avant et arrière. Les fonctions pour les Positions 1 et 2 sont conformes au réglage sélectionné pour [Fonction molette/pavé] (P. 227).
mode2	Permutent entre deux groupes de réglages précédemment enregistrés sélectionnés pour [Mode AF], [Mode cible AF] et [Point cible AF]. Appuyez sur le bouton INFO et cochez (✓) le réglage que vous souhaitez rappeler avec le levier Fn . Pour retirer la coche, appuyez de nouveau sur le bouton OK . [Mode AF] : S-AF, C-AF, etc. [Mode cible AF] : [.]Petit, []Tout, etc. [Point cible AF] : position de la cible AF

ⓘ Cette fonction ne peut pas être utilisée dans les cas suivants.

- [mode3] est sélectionné pour [Fonction levier Fn] (P. 231).
- [Levier Fn/Levier Alim.] (P. 233) est réglé sur [ON/OFF] ou [OFF/ON].

■ Utilisation de [mode2] pour [Fonction levier Fn] / [Fonction levier Fn]

Lorsque [mode2] est sélectionné pour [Fonction levier Fn] / [Fonction levier Fn], l'appareil photo enregistre des réglages de mise au point distincts pour les positions 1 et 2.

- 1 Tournez le levier **Fn** sur Position 1 et ajustez les réglages AF.

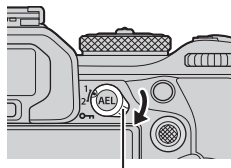

- L'appareil photo peut enregistrer les réglages cochés (✓) dans :
 [Mode AF] : S-AF, C-AF, etc.
 [Mode cible AF] : [.]Petit, []Tout, etc.
 [Point cible AF] : Position cible AF

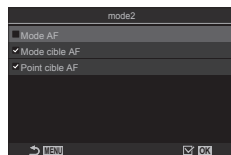

2 Répétez l'opération pour Position 2.

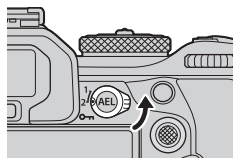

3 Tournez le levier sur la position souhaitée pour rappeler les réglages enregistrés.

■ Configuration de [Levier Fn/Levier Alim.]

1 Sélectionnez [Levier Fn/Levier Alim.] sur l'écran [Param. levier Fn] et appuyez sur le bouton **OK**.

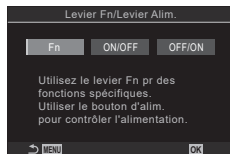

Fn	Fonctions de levier correspondant aux options sélectionnées pour [📷 Fonction levier Fn] et [📺 Fonction levier Fn] (P. 232).
ON/OFF	Fonctions de levier correspondant à un levier d'activation/de désactivation. Position 1 est actif et Position 2 est inactif.
OFF/ON	Fonctions de levier correspondant à un levier d'activation/de désactivation. Position 1 est inactif et Position 2 est actif.

⚠ Le levier ON/OFF ne peut pas être utilisé pour éteindre l'appareil photo lorsque [ON/OFF] ou [OFF/ON] est sélectionné. De même, [📷 Fonction levier Fn] et [📺 Fonction levier Fn] ne sont pas disponibles.

Objectif avec zoom électrique (Réglages du zoom électr.)

PASMB 📷

Choisissez la vitesse à laquelle les objectifs à zoom motorisé peuvent faire un zoom avant ou arrière lorsque la bague de zoom est tournée. Réglez la vitesse de zoom si vous la trouvez trop rapide pour cadrer facilement votre sujet.





Menu	MENU ➔ ⚙ ➔ 1. Utilisation ➔ Réglages du zoom électr.
------	--

📷 Vitess. zoom électr.	Règle la vitesse du zoom pour le mode 📷 (photographie fixe). [Lente] : zoom lent. Choix utile lorsque vous avez besoin de réaliser des réglages précis. [Normal] : vitesse de zoom normale. [Élevé] : zoom rapide.
📺 Vitess. zoom électr.	Règle la vitesse de zoom du mode 📺 (vidéo). [Lente] : zoom lent. Choix utile lorsque vous avez besoin de réaliser des réglages précis. [Normal] : vitesse de zoom normale. [Élevé] : zoom rapide.

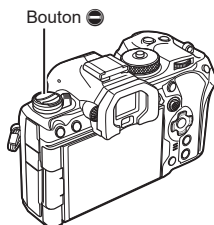
⚠ Même si les mêmes options s'affichent pour le mode 📷 (photographie fixe) et le mode 📺 (vidéo), les vitesses de zoom réelles diffèrent.

Vous pouvez désactiver le bouton .



Menu	MENU ➔  ➔ 1. Utilisation ➔  Verrou
Off	Le bouton  peut être utilisé.
On	Le bouton  ne peut pas être utilisé.

Choix de l'opération activée par l'utilisation du déclencheur pendant le zoom Live View (Mode macro LV)

Choisissez les options d'affichage à utiliser avec le zoom de mise au point.

Menu	MENU ➔  ➔ 2. Utilisation ➔ Mode macro LV
------	--

- Pour en savoir plus sur les options du zoom Live View, consultez les explications à la P. 83.

Mode macro LV	<p>Choisissez l'opération activée lorsque le déclencheur est enfoncé à mi-course pendant le zoom de mise au point.</p> <p>[mode1] : le zoom de mise au point s'arrête. Vous pouvez vérifier la composition après la mise au point avec le zoom de mise au point.</p> <p>[mode2] : le zoom de mise au point reste actif lorsque l'appareil photo effectue la mise au point. Composez le cliché avant de faire la mise au point, puis zoomez pour obtenir une mise au point précise et prenez une photo sans arrêter le zoom.</p>
----------------------	---

Choix du comportement de la commande utilisée pour le test de profondeur de champ (Verrou)

PASMB

Choisissez le comportement de la commande utilisée pour le test de profondeur de champ.

Menu	MENU → → 2. Utilisation →
------	-----------------------------------

	<p>Choisissez le comportement de la commande utilisée pour le test de profondeur de champ.</p> <p>[Off] : l'ouverture s'arrête pendant que vous appuyez sur la commande.</p> <p>[On] : l'ouverture s'arrête lorsque vous appuyez sur la commande ; pour mettre fin au test de profondeur de champ, appuyez une nouvelle fois sur la commande.</p>
--	---

Options avec bouton enfoncé (Durée bouton enfoncé)

PASMB

Choisissez la durée pendant laquelle les boutons doivent être maintenus enfoncés pour effectuer les opérations de réinitialisation et autres de plusieurs fonctions. Pour plus de facilité, les durées de maintien du bouton enfoncé peuvent être définies séparément pour les diverses fonctions.

Menu	MENU → → 2. Utilisation → Durée bouton enfoncé
------	--

Fin LVQ	<p>Réglez la durée de maintien du bouton pour chaque fonction. [0.5 s] - [3.0 s]</p>
Réinitial. Image LVQ	
Réinitialiser	
Réinitialiser	
Réinitialiser	
Réinitialiser	
Réinitialiser	
Réinitialiser	
Réinitialiser [::]	
Bascul. auto. viseur	
Réinitialiser	
Fin	
Basculer verrou	
Fin Scan scintillement	
Appeler réglage WB BKT	
Appeler régl. ART BKT	
Appeler régl. BKT m/pt	
Appeler le réglage	

Fonctions de réglage de l'affichage Live View

Changement de l'apparence de l'affichage (Mode LV) **PASMB**

Augmentez la gamme dynamique de l'affichage du viseur, en augmentant la quantité de détails visibles dans les zones d'ombre et de lumière de manière similaire aux viseurs optiques. Ce réglage prend effet sur le viseur, l'écran et la sortie HDMI.



Menu	MENU →  → 3. Live View →  Mode LV
------	--

Standard	Les effets des réglages d'exposition, de couleur et de prise de vue sont visibles sur l'affichage du viseur.
S-OVF	Les effets des réglages d'exposition, de balance des blancs, de filtres artistiques et de prise de vue ne sont pas visibles sur l'affichage.

- « S-OVF » apparaît à l'écran lorsque vous sélectionnez [S-OVF].

Rendre l'affichage plus visible dans les lieux sombres (Vision nocturne) **PASMB**

Augmentez la luminosité de l'affichage pour le rendre plus visible dans les lieux sombres.

Menu	MENU →  → 3. Live View →  Vision nocturne
------	--

Off	Affichage normal.
On	La luminosité est ajustée pour faciliter la visualisation. La luminosité et les couleurs de la prévisualisation diffèrent de la photographie finale.

- « Night LV » apparaît à l'écran lorsque vous sélectionnez [On].
- ① [Taux compression] est réglé sur [Normal] lorsque [On] est sélectionné.

Vitesse d'affichage du viseur (Taux compression) **PASMB**

Choisissez la vitesse d'actualisation de l'affichage du viseur.

Menu	MENU →  → 3. Live View → Taux compression
------	---

Normal	Taux de compression standard. Il s'agit du meilleur choix dans la plupart des situations.
Élevé	Lisse le mouvement des sujets se déplaçant rapidement. Les sujets se déplaçant rapidement sont plus faciles à suivre. Ce réglage revient automatiquement à [Normal] si la température interne de l'appareil photo s'élève pendant la prise de vue.

Aperçu du filtre artistique

(Priorité Live View Art)

PASMB

Vous pouvez prévisualiser les effets des filtres artistiques sur l'écran ou le viseur pendant la prise de vue. Certains filtres peuvent donner une apparence saccadée aux mouvements des sujets mais cela peut être minimisé afin de ne pas influencer la photographie.

Menu	MENU ➔ ➔ 3. Live View ➔ Priorité Live View Art
------	--

mode1	Les effets des filtres artistiques peuvent être prévisualisés pendant la prise de vue.
mode2	Lorsque vous enfoncez le déclencheur à mi-course, l'appareil photo donne la priorité au maintien de la vitesse d'affichage et réduit les effets des filtres artistiques sur l'aperçu. Le mouvement est lisse.

Réduction du clignotement dans Live View (LV anti-scintillement)

PASMB

Réduit le scintillement sous un éclairage fluorescent et autres. Choisissez cette option si le clignotement corrompt l'affichage.

Menu	MENU ➔ ➔ 3. Live View ➔ LV anti-scintillement
------	---

Auto	L'appareil photo détecte et réduit le scintillement.
50Hz	Réduit le scintillement sous un éclairage artificiel ou extérieur alimenté par du courant alternatif à une fréquence de 50 Hz.
60Hz	Réduit le scintillement sous un éclairage artificiel ou extérieur alimenté par du courant alternatif à une fréquence de 60 Hz.
Off	Réduction clignotement Off. • Cette option n'est disponible que si [On] est sélectionné pour [Photo antiscintillement] (P. 139).

Assistance aux selfies

(Assist. Autoportrait)

PASMB

Choisissez l'affichage utilisé lorsque l'écran est retourné pour les auto-portraits.

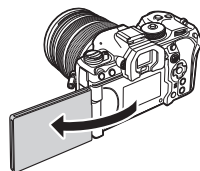

Menu	MENU ➔ ➔ 3. Live View ➔ Assist. Autoportrait
------	--

Off	L'affichage ne change pas lorsque l'écran est retourné.
On	Lorsqu'il est retourné pour les auto-portraits, l'écran montre une image miroir de la vue à travers l'objectif.

Fonctions de configuration de l'affichage des informations

Sélection du style d'affichage du viseur (Viseur électronique)

PASMB 

Menu **MENU** →  → 4. Information → Viseur électronique

 <p>Mode 1 / Mode 2</p>	<p>Similaire aux affichages du viseur d'un appareil photo avec film.</p>	 <p>A black and white photograph of a person holding a dog. The viewfinder overlay is minimal, showing only a few technical details at the bottom: 'P', '250', 'f5.6', '0.0', '200', 'Auto', and '1/1000'.</p>
 <p>Mode 3</p>	<p>Similaire à l'affichage de l'écran.</p>	 <p>A black and white photograph of a person holding a dog. The viewfinder overlay is more extensive, showing a top status bar with '11:00', '100%', '0.0', '200', 'Auto', and '1/1000'. The bottom status bar shows '250', 'f5.6', '0.0', '200', and '1/1000'.</p>

■ Affichage du viseur pendant la prise de vue à l'aide du viseur (Mode 1/Mode 2)

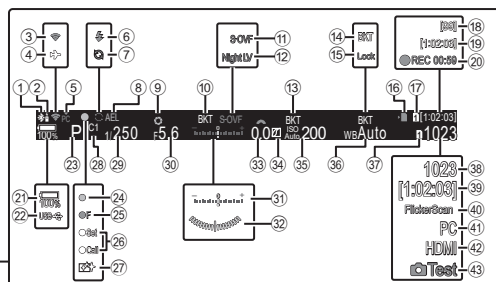

- | | |
|--|--|
| ① Connexion Bluetooth [®] active | P. 270, 290 |
| ② Télécommande | P. 290 |
| ③ Connexion LAN sans fil | P. 271, 277 |
| ④ Mode avion | P. 270 |
| ⑤ Connexion active à l'ordinateur (Wi-Fi) | P. 277 |
| ⑥ Flash | P. 122
(clignote : chargement en cours, allumé fixe : chargement terminé) |
| ⑦ Capture Pro active | P. 137 |
| ⑧ Verrou EA | P. 113 |
| ⑨ Prévisualisation | P. 235 |
| ⑩ AE BKT | P. 179 |
| ⑪ Mode LV | P. 236 |
| ⑫ Vision nocturne | P. 236 |
| ⑬ ISO BKT | P. 182 |
| ⑭ WB BKT | P. 180 |
| ⑮ Verrou | P. 158 |
| ⑯ Indicateur d'écriture sur la carte | P. 23, 27 |
| ⑰ Emplac. enregistr. | P. 253 |
| ⑱ Nombre maximal de prises de vue en mode continu | P. 132 |
| ⑲ Durée d'enregistrement disponible | P. 342 |
| ⑳ Heure d'enregistrement (affichée pendant l'enregistrement) | P. 61 |
| ㉑ Niveau de la batterie | P. 32 |
| ㉒ Alimenté par USB PD | P. 298 |
| ㉓ Mode de prise de vue | P. 45 |
| ㉔ Témoin de confirmation AF | P. 42 |
| ㉕ Avertissement d'ouverture SH2 | P. 130 |
| ㉖ Fonctions SET et CALL | P. 305 |
| ㉗ Réduction de poussière | P. 317 |
| ㉘ Mode personnalisé | P. 58 |
| ㉙ Vitesse d'obturation | P. 45, 49 |
| ㉚ Valeur d'ouverture | P. 45, 47 |
| ㉛ Compensation de l'exposition | P. 110 |
| ㉜ Jauge de niveau *1 | P. 243 |
| ㉝ Valeur de compensation de l'exposition | P. 110 |
| ㉞ Vérif haute lum&ombre | P. 226 |
| ㉟ Sensibilité ISO | P. 117 |
| ㊱ Balance des blancs | P. 154 |
| ㊲ Param. Enregistr. | P. 253 |
| ㊳ Nombre de photos pouvant être stockées | P. 342 |
| ㊴ Durée d'enregistrement disponible | P. 342 |
| ㊵ Scan scintillement | P. 112 |
| ㊶ Connexion active à l'ordinateur (USB) *2 | P. 295 |
| ㊷ Sortie HDMI | P. 188 |
| ㊸ Photo test | P. 220 |

*1 Affiché lorsque le déclencheur est enfoncé à mi-course. [= Jauge de niveau] (P. 243)

*2 Affiché uniquement lorsque l'appareil photo est connecté à OM Capture et si l'ordinateur est déjà sélectionné dans le menu [, RAW/Commande] en tant que destination unique des nouvelles images (P. 286).

Indicateurs de prise de vue

(📷 Paramètres d'info / 📷 Paramètres d'info)

PASMB 📷

Choisissez les indicateurs répertoriés sur l'écran de la vue en direct. Vous pouvez afficher ou masquer les indicateurs de réglage de la prise de vue. Utilisez cette option pour choisir les icônes qui apparaissent sur l'affichage. Vous pouvez configurer trois jeux de réglages d'affichage pour le mode de photographie fixe et deux jeux pour le mode d'enregistrement vidéo.

Menu	MENU → ⚙️ → 4. Information → 📷 Paramètres d'info MENU → ⚙️ → 4. Information → 📷 Paramètres d'info
------	--

■ Configuration de 📷 Paramètres d'info

1 Sélectionnez l'indicateur que vous souhaitez afficher lorsque le bouton **INFO** est utilisé et cochez-le (✓).

- Sélectionnez une option en utilisant Δ ∇ puis appuyez sur le bouton OK pour la cocher (✓). Pour retirer la coche, appuyez de nouveau sur le bouton OK .

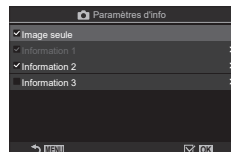

Écran de réglage
📷 Paramètres d'info

Image seule	Aucune information ne s'affiche.
Information 1	Sélectionnez une option en utilisant Δ ∇ puis appuyez sur le bouton OK pour la cocher (✓).
Information 2	Pour retirer la coche, appuyez de nouveau sur le bouton OK . Pour régler les détails d'un élément à afficher, appuyez sur \triangleright . Les éléments suivants peuvent être réglés.
Information 3	[📷] / [Haute lum&ombre] / [Jauge de niveau] / [Ttes les info sur la batterie] / [Fonct. 📴 Silence]

🔒 Le jeu actuellement utilisé ne peut pas être désactivé mais les éléments à afficher peuvent être configurés.

■ Configuration de Paramètres d'info

1 Sélectionnez l'indicateur que vous souhaitez afficher lorsque le bouton **INFO** est utilisé et cochez-le (✓).

- Sélectionnez une option en utilisant $\Delta \nabla$ puis appuyez sur le bouton \odot pour la cocher (✓). Pour retirer la coche, appuyez de nouveau sur le bouton \odot .

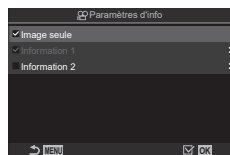

Écran de réglage
Paramètres d'info

Image seule	Aucune information ne s'affiche.
Information 1	Sélectionnez une option en utilisant $\Delta \nabla$ puis appuyez sur le bouton \odot pour la cocher (✓). Pour retirer la coche, appuyez de nouveau sur le bouton \odot .
Information 2	Pour régler les détails d'un élément à afficher, appuyez sur \triangleright . Les éléments suivants peuvent être réglés. [AF] / [Jauge de niveau] / [Ttes les info sur la batterie] / [Stabilisateur] / [Mode Image] / [WB] / [Mode AF] / [Détection Visage/yeux] / [Indicateur niv. enregistr. Son] / [Volume des écouteurs] / [Code temporel] / [Fonct. Silence] / [Grille]

Le jeu actuellement utilisé ne peut pas être désactivé mais les éléments à afficher peuvent être configurés.

■ Choix de l'affichage

Appuyez sur le bouton **INFO** pendant la prise de vue pour faire défiler les affichages sélectionnés. INFO « Modifier l'affichage des informations » (P. 40)

Configuration de l'affichage lorsque le déclencheur est enfoncé à mi-course (Info av. = à mi-course)

PASMB

Vous pouvez configurer l'affichage apparaissant lorsque vous enfoncez le déclencheur à mi-course.

Menu	MENU \Rightarrow \Rightarrow 4. Information \Rightarrow Info av. = à mi-course
------	---



Off	Aucune information ne s'affiche lorsque vous appuyez sur le déclencheur à mi-course.
On1	Seuls les éléments liés à l'exposition suivants s'affichent lorsque vous appuyez sur le déclencheur à mi-course. <ul style="list-style-type: none"> • Vitesse d'obturation • Valeur d'ouverture • Valeur de compensation de l'exposition • Différence par rapport à l'exposition optimale • Sensibilité ISO
On2	L'affichage ne change pas, même lorsque vous enfoncez le déclencheur à mi-course.

Options d'affichage des informations du viseur



  Paramètres d'info

PASMB 

Choisissez les informations pouvant être affichées en appuyant sur le bouton **INFO** sur l'affichage du viseur. Comme avec l'écran, vous pouvez afficher un histogramme ou une jauge de niveau dans le viseur en appuyant sur le bouton **INFO**. Cet élément permet de choisir les types d'affichage disponibles. Il prend effet lorsque l'appareil photo est en mode de photographie fixe et que vous avez sélectionné [Mode 1] ou [Mode 2] pour [Viseur électronique] (P. 238). L'option sélectionnée pour [Paramètres d'info] prend effet dans le mode  (P. 241).

Menu **MENU** →  → 4. Information →  Paramètres d'info

1 Sélectionnez l'indicateur que vous souhaitez afficher lorsque le bouton **INFO** est utilisé et cochez-le (✓).

- Sélectionnez une option en utilisant Δ ∇ puis appuyez sur le bouton  pour la cocher (✓). Pour retirer la coche, appuyez de nouveau sur le bouton .

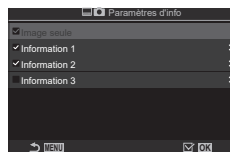





Écran de réglage
 Paramètres d'info

Image seule	Aucune information ne s'affiche.
Information 1	Sélectionnez une option en utilisant Δ ∇ puis appuyez sur le bouton  pour la cocher (✓). Pour retirer la coche, appuyez de nouveau sur le bouton  .
Information 2	Pour régler les détails d'un élément à afficher, appuyez sur \triangleright . Les éléments suivants peuvent être réglés.
Information 3	[Histogramme] : un histogramme superposé sur l'affichage dans le viseur.
	[Haute lum&ombre] : des couleurs sont appliquées aux zones sur ou sous-exposées.
	[Jauge de niveau] : la jauge de niveau.
	[Ttes les info sur la batterie] : les informations sur toutes les batteries.

 Le jeu actuellement utilisé ne peut pas être désactivé mais les éléments à afficher peuvent être configurés.

Affichage de la jauge de niveau lorsque le déclencheur est enfoncé à mi-course (☰ = Jauge de niveau)

PASMB 

Choisissez si la jauge de niveau peut être affichée dans le viseur en appuyant sur le déclencheur à mi-course lorsque [☰ Mode 1] ou [☰ Mode 2] est sélectionné pour [Viseur électronique] (P. 238).



Affichage lorsque le déclencheur est enfoncé à mi-course

Menu	MENU → ⚙ → 4. Information → ☰ = Jauge de niveau
On	La jauge de niveau est affichée dans le viseur lorsque le déclencheur est enfoncé à mi-course. La jauge de niveau apparaît à la place de la barre d'exposition.
Off	La jauge de niveau n'est pas affichée.

Options du guide de cadrage

(Param. de grille / Param. de grille)

PASMB



Menu	MENU → → 5. Affichages Grille/Autres → Param. de grille MENU → → 5. Affichages Grille/Autres → Param. de grille
------	--









Couleur d'affichage	Choisissez la couleur affichée. [Préréglage 1] : les réglages de [Couleur de Préréglage 1] sont utilisés. [Préréglage 2] : les réglages de [Couleur de Préréglage 2] sont utilisés.
Exclusivement pour (Param. de grille uniquement)	Choisissez si vous voulez utiliser exclusivement un réglage vidéo lors de l'affichage des guides dans le mode (vidéo). [Off] : utilisez le même réglage que dans le mode de photographie fixe. [On] : utilisez les réglages dédiés au mode d'enregistrement vidéo.
Affichage grille	Sélectionnez le type des guides affichés. Vous avez les choix suivants : [Off] / / / / / / (Param. de grille uniquement) • Lorsque est sélectionné, les guides sont réglés pour un cadre vidéo 16:9 pour la prise de vidéos en mode de photographie fixe. En fonction de l'option sélectionnée pour [nK], les guides peuvent être affichés avec un rapport hauteur-largeur de 17:9.
Couleur de Préréglage 1	[R] : augmentez le chiffre pour accentuer la teinte rouge. [V] : augmentez le chiffre pour accentuer la teinte verte. [B] : augmentez le chiffre pour accentuer la teinte bleue.
Couleur de Préréglage 2	[a] : augmentez le chiffre pour rendre la couleur des guides plus profonde.

Les guides configurés ici ne sont pas affichés pendant l'hyperfocus (P. 165).

Les réglages effectués ici sont également utilisés lorsque [Mode 3] est sélectionné pour [Viseur électronique].

Déterminez si vous souhaitez afficher une grille de cadrage dans le viseur. Vous pouvez également choisir la couleur et le type de grille. Il prend effet lorsque l'appareil photo est en mode de photographie fixe et que vous avez sélectionné [Mode 1] ou [Mode 2] pour [Viseur électronique] (P. 238). L'option sélectionnée pour [Paramètres d'info] prend effet dans le mode  (P. 241).

Menu	MENU →  → 5. Affichages Grille/Autres →  Param. de grille
------	--

Exclusivement pour 	Choisissez si vous voulez utiliser exclusivement un réglage vidéo sur le viseur lors de l'affichage des guides sur le viseur. [Off] : utilisez le même réglage que lorsque vous utilisez l'écran. [On] : utilisez le réglage dédié au viseur.
Couleur d'affichage	Choisissez la couleur affichée. [Préréglage 1] : les réglages de [Couleur de Préréglage 1] sont utilisés. [Préréglage 2] : les réglages de [Couleur de Préréglage 2] sont utilisés.
Affichage grille	Sélectionnez le type des guides affichés. Vous avez les choix suivants : [Off] /  /  /  /  /  /  • Lorsque  est sélectionné, les guides sont réglés pour un cadre vidéo 16:9 pour la prise de vidéos en mode de photographie fixe. En fonction de l'option sélectionnée pour [nK], les guides peuvent être affichés avec un rapport hauteur-largeur de 17:9.
Couleur de Préréglage 1	[R] : augmentez le chiffre pour accentuer la teinte rouge. [V] : augmentez le chiffre pour accentuer la teinte verte.
Couleur de Préréglage 2	[B] : augmentez le chiffre pour accentuer la teinte bleue. [α] : augmentez le chiffre pour rendre la couleur des guides plus profonde.

Choix des réglages disponible avec Multi-Fn

(Réglages de la multifonction)

PASMB

Choisissez les réglages auxquels vous pouvez accéder avec les boutons multifonction.

Menu	MENU → → 5. Affichages Grille/Autres → Réglages de la multifonction
------	---

1 Sélectionnez l'indicateur que vous souhaitez afficher lorsque le bouton **INFO** est utilisé et cochez-le (✓).

- Sélectionnez une option en utilisant puis appuyez sur le bouton pour la cocher (✓). Pour retirer la coche, appuyez de nouveau sur le bouton .

Vérif haute lum&ombre	Changez le réglage avec les molettes avant et arrière. Appuyez sur le bouton INFO pour modifier la zone (haute lumière, midtone, ombre) à configurer.
Créateur couleur	Utilisez la molette avant pour modifier la teinte et la molette arrière pour modifier la saturation.
ISO ISO	Changez le réglage avec les molettes avant et arrière.
WB WB	
Gros plan	Un cadre de zoom s'affiche.
Choix cadrage	Changez le réglage avec les molettes avant et arrière.
4AE/AF LV	Le réglage bascule entre [Standard] et [S-OVF] à chaque fois que vous appuyez sur le bouton.
Intensification	S'active ou se désactive à chaque fois que vous appuyez sur le bouton.

Avertissement d'exposition de l'histogramme

(Réglage histogramme)

PASMB

Choisissez les niveaux de luminosité indiqués par l'histogramme, comme la surexposition (haute lumière) ou la sous-exposition (ombre). Ces niveaux sont utilisés pour les avertissements d'exposition dans les affichages d'histogramme pendant la prise de vue et la lecture de photo.

- Les zones indiquées en rouge ou bleu à l'écran et sur les affichages [Haute lum&ombre] du viseur sont également sélectionnées en fonction des valeurs choisies pour cette option.

Menu	MENU → → 5. Affichages Grille/Autres → Réglage histogramme
------	--

Haute lumière	Choisissez la luminosité minimale pour l'avertissement de haute lumière. [245] – [255]
Ombre	Choisissez la luminosité maximale pour l'avertissement d'ombre. [0] – [10]

Réglages liés à l'utilisation et à l'affichage des menus

Configuration du curseur sur l'écran de menus

(Réglages du curseur de menu)

PASMB 

Choisissez l'endroit où le curseur sera affiché lorsque vous ouvrez le menu ou passez à une autre page.

Menu	MENU ➔  ➔ 2. Utilisation ➔ Réglages du curseur de menu
------	--

Position curseur de page	[Enreg.] : lorsque vous passez à une autre page, le curseur apparaît à l'endroit où il était lorsque la dernière page était ouverte. [Réinitialiser] : lorsque vous passez à une autre page, le curseur apparaît en haut de la page.
Pos. initiale du menu	[Le plus récent] : lorsque vous ouvrez le menu, le dernier onglet utilisé, la dernière page et la dernière position du curseur sont rappelés. [O₁] : lorsque vous ouvrez le menu, la première page de l'onglet [O₁] est affichée. [My] : lorsque vous ouvrez le menu, la première page de l'onglet [My] est affichée.
Raccourci de réglag. mode B	L'appareil photo peut être configuré pour ouvrir le menu spécifique au mode lorsque vous appuyez sur le bouton MENU en mode B . [Off] : le menu s'ouvre selon le réglage de [Pos. initiale du menu]. [On] : [Live BULB] (P. 178), [Live TIME] (P. 178) ou [Réglages Composite] (P. 178) s'ouvre, selon le mode sélectionné.

Choix du déplacement entre les pages avec la molette arrière

(☞ Boucle onglet menu)

PASMB

Déterminez si vous souhaitez changer de page uniquement avec le même onglet de menu lorsque vous tournez la molette arrière.

Menu	MENU ➔ ➔ 1. Utilisation ➔ Réglages de touche ➔ ☞ Boucle onglet menu
------	---

Non	<p>Lorsque vous avez atteint la dernière page en tournant la molette arrière et que vous la tournez encore, la première page de l'onglet suivant est affichée.</p> <p>Lorsque vous ouvrez la première page en tournant la molette arrière et que vous la tournez encore, la dernière page de l'onglet précédent est affichée.</p> <div style="display: flex; align-items: center; justify-content: space-around;"> <div style="border: 1px solid black; padding: 5px;"> </div> <div style="text-align: center;"> </div> <div style="border: 1px solid black; padding: 5px;"> </div> </div>
Oui	<p>Lorsque vous avez atteint la dernière page en tournant la molette arrière et que vous la tournez encore, la première page de l'onglet actuel est affichée.</p> <p>Lorsque vous ouvrez la première page en tournant la molette arrière et que vous la tournez encore, la dernière page de l'onglet actuel est affichée.</p> <div style="display: flex; align-items: center; justify-content: space-around;"> <div style="border: 1px solid black; padding: 5px;"> </div> <div style="text-align: center;"> </div> <div style="border: 1px solid black; padding: 5px;"> </div> </div>

☞ Ce réglage est uniquement effectif lorsque la molette arrière est utilisée. Lorsque vous utilisez <> pour passer d'une page à l'autre, le déplacement fonctionne toujours comme si vous aviez sélectionné [Non].

[Oui]/[Non] par défaut

(Réglage priorité)

PASMB

Choisissez l'option sélectionnée par défaut lorsqu'une confirmation [Oui]/[Non] est affichée.

Menu	MENU ➔ ➔ 2. Utilisation ➔ Réglage priorité
------	--

Non	[Non] est sélectionné par défaut.
Oui	[Oui] est sélectionné par défaut.

Réglages de « Mon menu »

Utilisation de « Mon menu »

Vous pouvez utiliser « Mon menu » pour créer un onglet de menu personnalisé contenant uniquement les éléments que vous avez sélectionnés. « Mon menu » peut contenir jusqu'à 5 pages comportant 7 éléments chacune. Vous pouvez supprimer des éléments ou modifier les pages ou l'ordre des éléments.

Lors de votre achat, « Mon menu » ne contient aucun élément.

1 Appuyez sur le bouton **MENU** pour afficher les menus.

2 Sélectionnez un élément à inclure dans « Mon menu ».

- Tous les éléments des menus **1** à **7** peuvent être ajoutés à « Mon menu » lorsqu'il apparaît à l'écran avec les onglets affichés.
- D'autres éléments de menu peuvent également être ajoutés à « Mon menu ». Si l'élément de menu peut être ajouté, « My » est affiché dans le coin supérieur droit de l'écran.

L'élément peut être ajouté à
« Mon menu »

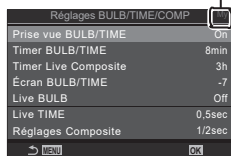

3 Appuyez sur le bouton **My**.

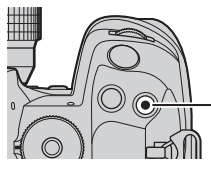

Bouton **My**

- Vous êtes invité à choisir une page. Utilisez les boutons **Δ**/**∇** du pavé fléché pour choisir la page « Mon menu » à laquelle l'élément sera ajouté.

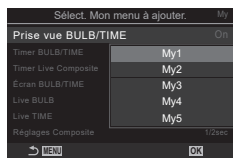

4 Appuyez sur le bouton **OK** pour ajouter l'élément à la page sélectionnée.

- L'appareil photo affiche un message indiquant que l'élément a été ajouté à « Mon menu ».
- Les éléments ajoutés à « Mon menu » sont indiqués par le numéro de la page « Mon menu ».
- Vous pouvez retirer des éléments de « Mon menu » en appuyant sur le bouton **OK**. Une boîte de dialogue de confirmation s'affiche ; pour continuer, sélectionnez [Oui] et appuyez sur le bouton **OK**.
- Les éléments enregistrés dans « Mon menu » sont ajoutés à l'onglet (« Mon menu »).

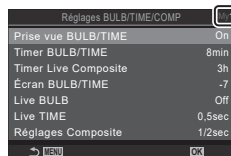
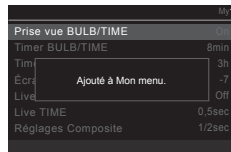

Onglet My (« Mon menu »)

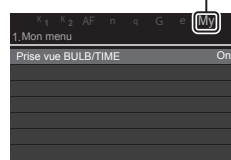

5 Pour accéder à « Mon menu », sélectionnez l'onglet « My ».

Vous pouvez faire en sorte que l'appareil photo affiche d'abord « Mon menu » lorsque vous appuyez sur le bouton **MENU**. « Configuration du curseur sur l'écran de menus (Réglages du curseur de menu) » (P. 247)

■ Gestion de « Mon menu »

Vous pouvez réorganiser les éléments dans « Mon menu », les déplacer d'une page à l'autre ou les supprimer définitivement de « Mon menu ».

- 1 Appuyez sur le bouton **MENU** pour afficher les menus.
- 2 Affichez la page « Mon menu » que vous voulez modifier et appuyez sur le bouton **OK**.

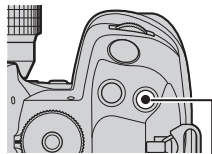

Bouton **OK**

- Les options ci-dessous apparaissent.
[Réorganiser l'ordre] : changez l'ordre des éléments ou des pages. Utilisez le pavé fléché (Δ ∇ \langle \rangle) pour choisir leur nouvel emplacement.
[Supprimer cet élément] : supprimez l'élément sélectionné de « Mon menu ». Sélectionnez [Oui] et appuyez sur le bouton **OK**.
[Supprimer cette page] : supprimez de « Mon menu » tous les éléments de la page active. Sélectionnez [Oui] et appuyez sur le bouton **OK**.

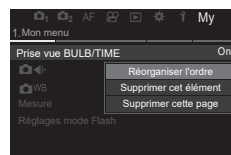

Réglages Carte/Dossier/Fichier

Formatage de la carte (Formatage de la carte)

P A S M B 

Les cartes doivent être formatées avec l'appareil photo avant leur première utilisation ou après avoir été utilisées avec d'autres appareils photos ou ordinateurs.

Toutes les données stockées sur la carte, y compris les images protégées, sont effacées lorsque la carte est formatée.

Lorsque vous formatez une carte déjà utilisée, vérifiez qu'elle ne contient aucune image que vous souhaitez conserver.  « Cartes utilisables » (P. 27)

Menu	MENU ➔  ➔ 1. Carte/Dossier/Fichier ➔ Formatage de la carte
------	--

Formater la carte	[Oui] : la carte sera formatée. [Non] : le formatage sera annulé.
Non	Le formatage sera annulé.

- Lorsque l'emplacement 1 et 2 contiennent tous deux une carte, le choix de l'emplacement de carte apparaît. Sélectionnez un emplacement de carte et appuyez sur le bouton .

Définition de la carte sur laquelle enregistrer

— (📷Param. emplacement carte) / (📁Param. emplacement carte)

PASMB 📷

Lorsque les emplacements 1 et 2 comportent tous deux des cartes, vous pouvez sélectionner la carte sur laquelle enregistrer les images fixes et les vidéos.









Super panneau de commande	📷 ➔ 📷Param. Enregistr.
Menu	MENU ➔ Y ➔ 1. Carte/Dossier/Fichier ➔ 📷Param. emplacement carte MENU ➔ Y ➔ 1. Carte/Dossier/Fichier ➔ 📁Param. emplacement carte

■ Configuration de 📷Param. emplac. carte



📷Param. Enregistr.	Choisissez la méthode d'enregistrement des images fixes (P. 253). [] / [📷] / [↓/] / [↑/] / [↓=] / [↑=]
📷Emplac. enregistr.	Choisissez la carte utilisée pour enregistrer des photographies. Cette option prend effet lorsque [] ou [📷] est sélectionné pour [📷Param. Enregistr.]. [1] : les photos sont enregistrées sur la carte à l'emplacement 1. [2] : les photos sont enregistrées sur la carte à l'emplacement 2.
▶Emplac.	Choisissez la carte utilisée pour la lecture des images fixes lorsque [📷Param. Enregistr.] est réglé sur [↓/], [↑/], [↓=] ou [↑=]. [1] : les photos sur la carte à l'emplacement 1 sont lues. [2] : les photos sur la carte à l'emplacement 2 sont lues.

👉 Vous pouvez également choisir une carte pour la lecture avec le bouton ▶. Maintenez enfoncé le bouton ▶ et tournez la molette avant ou arrière pour changer de carte en cours de lecture. Cela ne modifie pas l'option sélectionnée pour [▶Emplac.].

■ Configuration de Param. Enregistr.

 Standard	Les images sont enregistrées sur la carte mémoire présente à l'emplacement sélectionné pour [ Emplac. enregistr.] (P. 252). La prise de vue s'arrête lorsque la carte est pleine.
 Basculement auto.	Les images sont enregistrées sur la carte mémoire présente à l'emplacement sélectionné pour [ Emplac. enregistr.] (P. 252). Les images sont enregistrées sur l'autre carte lorsque la carte présente à l'emplacement sélectionné est pleine. Ce réglage revient automatiquement au réglage [Standard] lorsqu'une seule carte mémoire est insérée.
 Double indépend. ↓	Chaque image est enregistrée deux fois, dans deux formats de qualité d'image différents. Choisissez la qualité d'image pour chaque emplacement (P. 144). La prise de vue s'arrête lorsque l'une des cartes est pleine. La qualité d'image est définie séparément pour chaque emplacement ; une fois que vous avez modifié l'option sélectionnée, vérifiez le réglage de qualité de l'image actuelle.
 Double indépend. ↑	Chaque image est enregistrée deux fois, dans deux formats de qualité d'image différents. Choisissez la qualité d'image pour chaque emplacement (P. 144). L'enregistrement se poursuit sur la carte de l'emplacement voisin lorsqu'une des cartes est pleine. La qualité d'image est définie séparément pour chaque emplacement ; une fois que vous avez modifié l'option sélectionnée, vérifiez le réglage de qualité de l'image actuelle.
 Double identique ↓	Chaque image est enregistrée deux fois, une sur chaque carte, en utilisant l'option de qualité d'image sélectionnée. La prise de vue s'arrête lorsque l'une des cartes est pleine. Ce réglage revient automatiquement au réglage [Standard] lorsqu'une seule carte mémoire est insérée.
 Double identique ↑	Chaque image est enregistrée deux fois, une sur chaque carte, en utilisant l'option de qualité d'image sélectionnée. L'enregistrement se poursuit sur la carte de l'emplacement voisin lorsqu'une des cartes est pleine. Ce réglage revient automatiquement au réglage [Standard] lorsqu'une seule carte mémoire est insérée.

ⓘ Le mode de qualité d'image peut changer si vous modifiez l'option sélectionnée pour [ Param. Enregistr.] ou que vous remplacez une carte mémoire par une autre contenant une quantité différente de photographies supplémentaires. Vérifiez le mode de qualité d'image avant de prendre des photographies.

🔊 Lorsque [] (Basculement auto.) est sélectionné pour [ Param. Enregistr.], l'appareil photo passe automatiquement de la dernière image de la première carte à la première image de la seconde carte.

■ Configuration de Param. emplac. carte

①	Les vidéos sont enregistrées sur la carte à l'emplacement 1.
②	Les vidéos sont enregistrées sur la carte à l'emplacement 2.

Spécification du dossier dans lequel enregistrer les images (Dossier enregistr.)

P A S M B

Spécifiez le dossier dans lequel les images seront enregistrées sur la carte.

Menu	MENU ➔ γ ➔ 1. Carte/Dossier/Fichier ➔ Dossier enregistr.
------	--

Attribuer *	<p>[Nouveau dossier] : spécifiez un numéro de dossier à 3 chiffres. 1er chiffre : [0] - [9] 2ème chiffre : [0] - [9] 3ème chiffre : [0] - [9]</p> <p>[Dossier existant] : sélectionnez un dossier existant avec les boutons Δ ∇. Les deux premières images et la dernière image du dossier s'affichent.</p>
Ne pas attrib.	Le dossier dans lequel les images seront enregistrées n'est pas spécifié. Si vous avez déjà spécifié un dossier, la sélection sera annulée.

* Si vous avez déjà spécifié un dossier, le nom du dossier est affiché. Pour sélectionner un autre dossier, appuyez sur \triangleright .

Options d'attribution de noms (Nom fichier)

P A S M B

Choisissez la manière dont l'appareil photo nomme les fichiers lors de l'enregistrement des photos ou des vidéos sur les cartes mémoires. Les noms de fichier se composent d'un préfixe à quatre caractères et d'un numéro à quatre chiffres. Utilisez cette option pour choisir la façon dont les chiffres sont attribués.

Menu	MENU ➔ γ ➔ 1. Carte/Dossier/Fichier ➔ Nom fichier
------	---

 Si deux cartes sont présentes, l'appareil photo peut créer de nouveaux dossiers ou ne pas parvenir à numéroter les fichiers de manière continue en fonction des numéros de fichier et de dossier déjà utilisés sur chaque carte.

Auto	Lorsqu'une carte mémoire est présente, la numérotation des fichiers continue après le dernier numéro utilisé. Si la carte contient déjà un fichier portant le même numéro ou un numéro plus élevé, la numérotation se poursuit après le numéro le plus élevé.
Réinitialiser	La numérotation des dossiers recommence à partir de 100 et la numérotation des fichiers à partir de 0001 lorsqu'une nouvelle carte est insérée. Si la carte contient déjà des images, la numérotation se poursuit après le chiffre le plus élevé.

Attribution de noms aux fichiers (Modifier nom fichier)

PASMB 

Modifiez les noms de fichier utilisés par l'appareil photo lors de l'enregistrement des photos ou des vidéos sur les cartes mémoires.

Menu	MENU ➔ γ ➔ 1. Carte/Dossier/Fichier ➔ Modifier nom fichier
------	--

sRGB	<p>[Date (mjj)] : les chiffres 2 à 4 sont composés des chiffres correspondant au mois et au jour de l'enregistrement (A à C sont utilisés pour octobre à novembre). Vous pouvez choisir le 1er chiffre librement.</p> <p>[Numéro de répertoire] : les chiffres 2 à 4 sont composés du numéro du dossier de destination (100 – 999). Vous pouvez choisir le 1er chiffre librement.</p> <p>[Manuel] : vous pouvez choisir les quatre premiers chiffres librement en utilisant des caractères alphanumériques.</p>
AdobeRGB	<p>[Date (mjj)] : les chiffres 2 à 4 sont composés des chiffres correspondant au mois et au jour de l'enregistrement (A à C sont utilisés pour octobre à novembre). Le 1er chiffre « _ » ne peut pas être modifié.</p> <p>[Numéro de répertoire] : les chiffres 2 à 4 sont composés du numéro du dossier de destination (100 – 999). Le 1er chiffre « _ » ne peut pas être modifié.</p> <p>[Manuel] : vous pouvez choisir les chiffres 2 à 4 librement en utilisant des caractères alphanumériques. Le 1er chiffre « _ » ne peut pas être modifié.</p>

7

Configuration de l'appareil photo

Enregistrement des informations sur l'objectif

(Param. infos objectif)

P A S M B 

L'appareil photo peut enregistrer des informations pour 10 objectifs maximum qui ne sont pas conformes aux normes des systèmes Micro Four Thirds ou Four Thirds. Ces données indiquent également la longueur focale utilisée pour les fonctions de stabilisation de l'image et de compensation trapézoïdale. Les données sont enregistrées sous forme de balises Exif.

Menu	MENU → Ÿ → 2. Enregistrement des informations → Param. infos objectif
Créer informations d'objectif	<p>Enregistrez les informations relatives à l'objectif.</p> <p>[Nom objectif] : entrez le nom de l'objectif.</p> <p>[Longueur focale] : entrez la longueur focale. [0,1] – [1000,0] mm</p> <p>[Valeur d'ouverture] : entrez la valeur d'ouverture. [00,00] – [99,99]</p> <p>[Régl] : enregistrez les informations d'objectif que vous avez saisies.</p>
Objectif01 (nom enregistré) – Objectif10 (nom enregistré)	<p>Modifiez les informations d'objectif enregistrées.</p> <p>[Edit] : éditez les informations d'objectif enregistrées. Edit [Nom objectif], [Longueur focale] et [Valeur d'ouverture].</p> <p>[Supprimer] : supprimez les informations d'objectif enregistrées.</p>

Saisie des caractères

- Appuyez sur le bouton **INFO** pour basculer entre majuscules, minuscules et symboles.
- Sélectionnez un caractère en utilisant les boutons **Δ ▽ ◀ ▶** puis appuyez sur le bouton **OK**.
 - Le caractère sélectionné apparaît dans la zone de saisie des caractères.
 - Pour supprimer un caractère, appuyez sur le bouton **✖**.
- Pour supprimer un caractère dans la zone de saisie des caractères, déplacez le curseur en utilisant les molettes avant et arrière.
 - Sélectionnez un caractère et appuyez sur le bouton **✖** pour le supprimer.
- Une fois la saisie terminée, sélectionnez [Terminer] et appuyez sur le bouton **OK**.

Zone de saisie des caractères



Zone de sélection des caractères

- L'objectif est ajouté au menu d'informations sur l'objectif.
- Lorsqu'un objectif qui ne fournit pas automatiquement les informations est fixé, les informations utilisées sont indiquées par des coches (✓). Sélectionnez les objectifs auxquels vous voulez ajouter une coche (✓) et appuyez sur le bouton **OK**.

Choisissez les informations de résolution de sortie (en points par pouce ou dpi) stockées avec les fichiers d'image photo. La résolution sélectionnée sera utilisée lors de l'impression des images. Le réglage dpi est enregistré sous forme de balise Exif.

Menu	MENU →  → 2. Enregistrement des informations → Réglage dpi
------	--

Choisissez les informations de droit d'auteur enregistrées avec les photos lors de l'enregistrement.







Les informations de droit d'auteur sont enregistrées sous forme de balises Exif.

Menu	MENU →  → 2. Enregistrement des informations → Infos copyright
------	--

 Nous ne pouvons en aucun cas être tenus responsables des litiges ou dommages subis en raison de l'utilisation de la fonction [Infos copyright]. Son utilisation est à vos propres risques.

 Pour supprimer les informations de droit d'auteur saisies, supprimez les caractères sur l'écran de saisie de chaque élément (P. 258).

■ Activation d'Infos copyright

- 1 Utilisez les boutons   pour sélectionner [Infos copyright] et appuyez sur le bouton .
- 2 Utilisez les boutons   pour sélectionner [On] et appuyez sur le bouton .

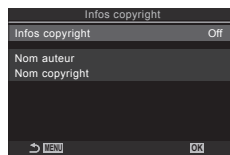

Écran de réglage Infos copyright

Off	N'ajoutez pas les balises Exif nommant le photographe et/ou le détenteur du droit d'auteur.
On	Ajoutez les balises Exif nommant le photographe et/ou le détenteur du droit d'auteur.

- 3 L'affichage revient à l'écran de réglage Infos copyright.

■ Configuration d'Infos copyright

1 Configurez les options.

- Appuyez sur $\Delta \nabla$ pour sélectionner un élément en appuyez sur le bouton OK pour afficher le menu de réglage.
- Une fois les options configurées, appuyez sur le bouton OK pour revenir à l'écran de réglage Infos copyright.

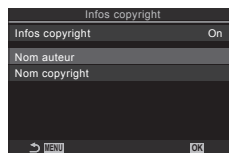

Nom auteur	Entrez le nom du photographe.
Nom copyright	Entrez le nom du titulaire du droit d'auteur.

Saisie des caractères

- 1) Appuyez sur le bouton **INFO** pour basculer entre majuscules, minuscules et symboles.
- 2) Sélectionnez un caractère en utilisant les boutons $\Delta \nabla \langle \rangle$ puis appuyez sur le bouton OK .
 - Le caractère sélectionné apparaît dans la zone de saisie des caractères.
 - Pour supprimer un caractère, appuyez sur le bouton X .
- 3) Pour supprimer un caractère dans la zone de saisie des caractères, déplacez le curseur en utilisant les molettes avant et arrière.
 - Sélectionnez un caractère et appuyez sur le bouton X pour le supprimer.
- 4) Une fois la saisie terminée, sélectionnez [Terminer] et appuyez sur le bouton OK .

Zone de saisie des caractères



Zone de sélection des caractères

Réglages Écran/Son/Connexion

Désactivation des commandes tactiles (Réglages écran tactile)

PASMB 

Activez ou désactivez les commandes tactiles.



Menu	MENU ➔  ➔ 3. Écran/Son/Connexion ➔ Réglages écran tactile
Off	Désactivez les commandes tactiles.
On	Activez les commandes tactiles.



Luminosité et nuance de l'écran (Réglage de l'écran)

PASMB 

Ajustez la température chromatique et la luminosité de l'écran. Cette option s'applique dans les modes de photographie fixe et vidéo.



Menu	MENU ➔  ➔ 3. Écran/Son/Connexion ➔ Réglage de l'écran
------	---

 (Température chromatique)	Ajustez la température chromatique. Utilisez la molette avant ou les boutons < > pour ajuster l'axe « orange–bleu ». Approcher le collimateur (◀) de A entraîne l'ajout de rouge et l'approcher de B entraîne l'ajout de bleu. Utilisez la molette arrière ou les boutons Δ ∇ pour ajuster l'axe « vert–magenta ». Approcher le collimateur (◀) de G entraîne l'ajout de vert et l'approcher de M entraîne l'ajout de magenta.
 (Luminosité)	Ajustez la luminosité. Utilisez les boutons Δ ∇ pour choisir un réglage. [-7] – [±0] – [+7]

- Appuyez sur le bouton **INFO** pour basculer entre température chromatique et luminosité, et pour régler chaque élément.
- Vous pouvez réinitialiser le réglage en maintenant enfoncé le bouton .
- En mode **B**, l'écran utilise la luminosité sélectionnée dans [Écran BULB/TIME].
 « Configuration des réglages BULB/TIME/COMP (Réglages BULB/TIME/COMP) » (P. 178)

Ajustez la luminosité et la tonalité du viseur. La vue du viseur est affichée lorsque vous ajustez ces réglages.

Menu	MENU ➔ γ ➔ 3. Écran/Son/Connexion ➔ Réglage EVF
------	---

 (Température chromatique)	<p>Ajustez la température chromatique.</p> <p>Utilisez la molette avant ou les boutons $\triangleleft \triangleright$ pour ajuster l'axe « orange–bleu ». Approcher le collimateur (\oplus) de A entraîne l'ajout de rouge et l'approche de B entraîne l'ajout de bleu.</p> <p>Utilisez la molette arrière ou les boutons $\triangle \nabla$ pour ajuster l'axe « vert–magenta ». Approcher le collimateur (\oplus) de G entraîne l'ajout de vert et l'approche de M entraîne l'ajout de magenta.</p>
 (Luminosité)	<p>[Luminosité auto EVF désactivée] / [Luminosité auto EVF activée] :</p> <p>La luminosité du viseur et le contraste du témoin s'adaptent automatiquement aux conditions d'éclairage ambiantes. Changez le réglage avec les boutons $\triangleleft \triangleright$.</p> <p>[☼] :</p> <p>Ajustez la luminosité. Utilisez les boutons $\triangle \nabla$ pour choisir un réglage.</p> <p>[-7] – [±0] – [+7]</p> <p> La luminosité ne peut pas être modifiée lorsque [Luminosité auto EVF activée] est sélectionné.</p>

- Appuyez sur le bouton **INFO** pour basculer entre température chromatique et luminosité, et pour régler chaque élément.
- Vous pouvez réinitialiser le réglage en maintenant enfoncé le bouton .

Configuration de la détection de visée à l'œil

(Réglages détection de visée)

Vous pouvez préciser la manière dont l'appareil photo fonctionne lorsque vous approchez l'œil du viseur.

Menu	MENU ➔ γ ➔ 3. Écran/Son/Connexion ➔ Réglages détection de visée
------	---

Bascule viseur/écran	<p>[Off] : l'affichage ne s'allume pas lorsque vous regardez dans le viseur. Pour changer l'affichage, appuyez sur le bouton \square.</p> <p>[On] : le viseur s'allume automatiquement lorsque vous regardez dans le viseur.</p>
Comportement si activé	<p>Choisissez ce qui s'affiche lorsque l'affichage passe automatiquement au viseur.</p> <p>[Maintien écran] : l'écran qui était affiché à l'écran est également affiché dans le viseur.</p> <p>[Écran pr. de vue] : le viseur montre la vue en direct même si l'écran de lecture ou un menu était affiché à l'écran.</p>

Écran ouvert	<p>[Activer] : lorsque [Bascule viseur/écran] est réglé sur [On] et que vous regardez dans le viseur, l'affichage devient celui du viseur, même si l'écran est ouvert.</p> <p>[Désactiver] : lorsque [Bascule viseur/écran] est réglé sur [On] et que vous regardez dans le viseur, l'affichage ne devient pas celui du viseur si l'écran est ouvert.</p>
--------------	---

👉 L'écran de réglage **[Bascule viseur/écran]** apparaît lorsque vous maintenez enfoncé le bouton .

Désactivation du bip de mise au point (■|||)

PASMB 

Désactivez le bip émis lorsque l'appareil photo fait la mise au point.

Menu	MENU ➔  ➔ 3. Écran/Son/Connexion ➔ 
------	--

On	Un bip retentit une fois la mise au point automatique effectuée. Le bip est uniquement émis lorsque l'appareil photo fait la mise au point pour la première fois en utilisant [C-AF].
Off	Aucun bip ne retentit une fois la mise au point automatique effectuée.

👉 Vous pouvez avoir besoin d'ajuster les réglages du menu [Réglages Silence ] afin d'activer le bip de mise au point lors de la prise de vue en mode Silence (P. 136).

Options d'affichage de l'écran externe (Paramètres HDMI)

PASMB 

Choisissez le signal émis en direction des écrans externes connectés via HDMI. Réglez la fréquence d'image, la taille d'image des vidéos ainsi que d'autres paramètres en fonction des caractéristiques de l'écran.

Menu	MENU ➔  ➔ 3. Écran/Son/Connexion ➔ Paramètres HDMI
------	--

Taille de sortie	<p>Choisissez le type de signal émis vers le connecteur HDMI.</p> <p>[C4K] : le signal sort au format 4K Digital Cinema (4096 × 2160).</p> <p>[4K] : si possible, le signal sort au format 4K (3840 × 2160).</p> <p>[1080p] : si possible, le signal sort au format Full HD (1080p).</p> <p>[720p] : si possible, le signal sort en HD (720p).</p>
Fréq. trame de sortie	<p>Choisissez la fréquence d'image du signal selon si le périphérique est compatible NTSC ou PAL.</p> <p>[Priorité 60p] : fréquence d'image des zones éligibles NTSC.</p> <p>[Priorité 50p] : fréquence d'image des zones éligibles PAL.</p>

⚠ Le réglage [Fréq. trame de sortie] n'est pas modifiable lorsque l'appareil photo est connecté à un périphérique par HDMI.

⚠ Le son n'est pas lu, sauf si le périphérique connecté est compatible avec le format sonore.

👉 Vous pouvez configurer des options détaillées pour l'émission des signaux vers un périphérique HDMI en mode vidéo.  « Sortie HDMI ( Sortie HDMI) » (P. 188)

Choisissez la manière dont l'appareil photo fonctionne lorsqu'il est connecté à des périphériques externes par USB.

Menu	MENU ➔ γ ➔ 3. Écran/Son/Connexion ➔ Réglages USB
------	--

Mode USB	<p>[Sélectionner] : le menu de sélection du mode de connexion apparaît dès qu'un câble USB est connecté.</p> <p>[Normal] : l'appareil photo fonctionne comme un périphérique de stockage externe. Les données présentes sur la carte mémoire de l'appareil photo peuvent être copiées vers l'ordinateur.</p> <p>[MTP] : les images de la carte mémoire peuvent être visualisées ou copiées vers l'ordinateur en utilisant le logiciel de l'ordinateur (P. 297).</p> <p>[RAW/Commande] : à l'aide des commandes de l'ordinateur disponibles via OM Workspace, traitez les images en utilisant le moteur de traitement d'image ultra rapide de l'appareil photo. De même, en utilisant OM Capture, vous pouvez prendre des photos et les transférer vers un ordinateur, et commander l'appareil photo à partir d'un ordinateur.</p> <p>Pour plus de détails, consultez « Connexion aux ordinateurs par USB » (P. 294).</p> <p>[USB PD] : sélectionnez ce réglage lorsque vous ne voulez pas que l'appareil photo s'allume automatiquement lorsqu'il est connecté à un périphérique USB PD.</p>
Alimentation par USB	<p>Choisissez si vous voulez alimenter l'appareil photo en cas de connexion à un ordinateur par USB.</p> <p>[Oui] : l'appareil photo sera alimenté lorsque l'appareil photo et l'ordinateur seront connectés par USB.</p> <p>[Non] : l'appareil photo ne sera pas alimenté lorsque l'appareil photo et l'ordinateur seront connectés par USB.</p>

 Lorsque vous connectez l'appareil photo à un ordinateur par USB alors que [Normal], [MTP] ou [RAW/Commande] est sélectionné, vous pouvez utiliser l'appareil photo pendant qu'il est alimenté.

Réglages de la batterie/de mise en veille

Affichage de l'état de la batterie (État de la batterie)

PASMB 

Affichez l'état des batteries insérées dans l'appareil photo. L'état de la batterie dans l'appareil photo et l'état de la batterie du compartiment pour batterie de puissance sont affichés séparément.

Menu	MENU →  → 5. Batterie/Veille →  État de la batterie
------	--

ⓘ Certains éléments ne sont pas affichés lorsque l'appareil photo est alimenté par l'adaptateur USB-AC fourni ou un périphérique USB compatible USB PD.

Réglage de la batterie utilisée en premier (Priorité batterie)

PASMB 

Choisissez la batterie à utiliser en premier lorsqu'une batterie est présente dans l'appareil photo et dans le compartiment pour batterie de puissance (P. 307).

Menu	MENU →  → 5. Batterie/Veille →  Priorité batterie
------	--

Batterie	La batterie de l'appareil photo est utilisée en premier.
Batterie PBH	La batterie du compartiment pour batterie de puissance est utilisée en premier.

Changement de l'affichage du niveau de la batterie pendant l'enregistrement vidéo (Modèle d'affichage)

PASMB 

Choisissez le format d'affichage du niveau de la batterie. Le niveau de la batterie peut être affiché sous forme de pourcentage ou de temps de prise de vue restant.

- L'affichage du temps de prise de vue est indicatif.

Menu	MENU →  → 5. Batterie/Veille →   Modèle d'affichage
------	---

%	Le niveau de la batterie est indiqué sous forme de pourcentage.
min	Le niveau de la batterie est affiché sous forme de temps de prise de vue restant. Dans les modes de photographie fixe, le niveau de la batterie est affiché uniquement pendant l'enregistrement vidéo.

Choisissez la durée avant que le rétroéclairage de l'appareil photo ne s'obscurcisse lorsqu'aucune opération n'est réalisée. Le fait d'obscurcir le rétroéclairage permet de réduire l'utilisation de la batterie.

Menu	MENU →  → 5. Batterie/Veille → LCD rétroéclairé
------	---

8 s / 30 s / 1 min	Le rétroéclairage de l'écran s'obscurcit une fois la durée spécifiée écoulée.
Hold	Le rétroéclairage de l'écran ne s'obscurcit pas.

Réglage des options de mise en veille (économie d'énergie)

(Veille)

Choisissez la durée avant que l'appareil photo n'entre en veille lorsqu'aucune opération n'est réalisée. En mode Veille, les opérations de l'appareil photo sont suspendues et l'écran s'éteint.

Menu	MENU →  → 5. Batterie/Veille → Veille
------	---

Off	L'appareil photo n'entre pas en mode Veille.
1 min / 3 min / 5 min	L'appareil photo entre en mode Veille une fois la durée spécifiée écoulée.

- L'utilisation normale est rétablie en appuyant sur le déclencheur à mi-course.
- ⓘ L'appareil photo n'entre pas en mode Veille dans les situations suivantes :
 - lorsqu'une multiexposition est en cours, lorsqu'il est connecté à un périphérique HDMI, à un smartphone par Wi-Fi, à un ordinateur par Wi-Fi ou USB, à une télécommande sans fil ou lorsqu'il est alimenté par USB.

Réglages des options d'arrêt automatique (Arrêt automatique)

L'appareil photo s'éteint automatiquement lorsqu'aucune opération n'est effectuée pendant une durée définie après être entré en mode Veille. Cette option est utilisée pour choisir la durée avant que l'appareil photo ne s'éteigne automatiquement.

Menu	MENU →  → 5. Batterie/Veille → Arrêt automatique
------	--

Off	L'appareil photo ne s'éteint pas automatiquement.
5 min / 30 min / 1h / 4h	L'appareil photo s'éteint une fois la durée spécifiée écoulée.

- ⓘ Pour réactiver l'appareil photo après son arrêt automatique, allumez-le en utilisant le levier **ON/OFF**.

Réduction de la consommation énergétique (Mode veille rapide)

PASMB 



Réduisez encore votre consommation d'énergie lors de la photographie avec le viseur. Le délai avant que le rétroéclairage s'éteigne ou que l'appareil photo entre en mode Veille peut être réduit.

① L'économie d'énergie n'est pas disponible :

pendant la photographie Live View, lorsque le viseur est allumé, lorsqu'une multiexposition ou une photographie par intervalles est en cours, lorsqu'il est connecté à un périphérique HDMI, un smartphone par Wi-Fi, à un ordinateur par Wi-Fi ou USB ou lorsque le Bluetooth est activé

Menu	MENU →  → 5. Batterie/Veille → Mode veille rapide
------	---

■ Activation du mode veille rapide

- 1 Utilisez les boutons Δ ∇ pour sélectionner [Mode veille rapide] et appuyez sur le bouton .
- 2 Utilisez les boutons Δ ∇ pour sélectionner [On] et appuyez sur le bouton .

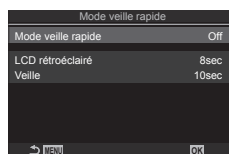



Écran de réglage Mode veille rapide

Off	L'appareil photo n'entre pas en mode d'économie d'énergie.
On	L'appareil photo entre rapidement en mode d'économie d'énergie. Lorsque l'économie d'énergie est active et que le super panneau de commande est affiché (P. 39), « ECO » est indiqué à l'écran.

- 3 L'affichage revient à l'écran de réglage Mode veille rapide.

■ Configuration du Mode veille rapide

- 1 Configurez les options.
 - Appuyez sur Δ ∇ pour sélectionner un élément en appuyez sur le bouton  pour afficher le menu de réglage.
 - Une fois les options configurées, appuyez sur le bouton  pour revenir à l'écran de réglage Mode veille rapide.

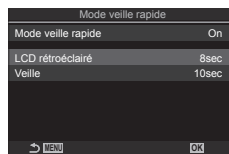

LCD rétroéclairé	Choisissez la durée avant que le rétroéclairage de l'appareil photo ne s'obscurisse lorsqu'aucune opération n'est réalisée. 3 s / 5 s / 8 s
Veille	Choisissez la durée avant que l'appareil photo n'entre en veille lorsqu'aucune opération n'est réalisée. 3 s / 5 s / 8 s / 10 s / 15 s / 30 s / 1 min

- Lorsque l'économie d'énergie est active et que le super panneau de commande est affiché (P. 39), « ECO » est indiqué à l'écran.

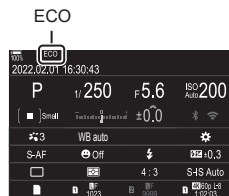

7

Configuration de l'appareil photo

Réglages Réinitialiser/Horloge/Langue/Autres

Restauration des réglages par défaut

(Réinitial./Initialiser réglages)

PASMB

Réinitialisez les réglages d'usine par défaut de l'appareil photo. Vous pouvez choisir de réinitialiser quasiment tous les réglages ou seulement ceux liés directement à la photographie.

Menu	MENU → → 6. Réinitialiser/Horloge/Langue/Autres → Réinitial./Initialiser réglages
------	---

Réinitialiser réglages prise de vue	Réinitialisez uniquement les réglages liés à la photographie.
Initialiser tous les réglages	Réinitialisez tous les réglages à quelques exceptions près, comme l'horloge et la langue.

Consultez « Réglages par défaut » (P. 323) pour obtenir des informations sur les réglages réinitialisés.

Les réglages peuvent être enregistrés avec OM Workspace ou OM Image Share. Pour plus d'informations, rendez-vous sur notre site Web.

Réglage de l'horloge de l'appareil photo

(🕒 Réglages)

PASMB

Règle l'horloge de l'appareil photo.

Menu	MENU → → 6. Réinitialiser/Horloge/Langue/Autres → 🕒 Réglages
------	--

🕒	Réglez la date, l'heure et le format de la date. Utilisez les boutons <⏪> pour sélectionner des éléments et les boutons ⏴ ⏵ pour modifier l'élément sélectionné.
Fuseau horaire	Réglez le fuseau horaire et l'heure d'été. Utilisez les boutons ⏴ ⏵ pour changer de fuseau horaire. Appuyez sur le bouton INFO pour régler l'heure d'été. Cet élément s'active et se désactive à chaque fois que vous appuyez sur le bouton INFO .

Choix d'une langue

(🌐)

PASMB

Choisissez une langue pour les menus et les infobulles.

Menu	MENU → → 6. Réinitialiser/Horloge/Langue/Autres → 🌐
------	---

Étalonnage de la jauge de niveau

(Ajuste réglage)

PASMB 

Corrigez tout écart de la jauge de niveau. Calibrez la jauge si vous trouvez que l'appareil photo n'est plus de niveau ou d'aplomb.

Menu	MENU ➔ γ ➔ 6. Réinitialiser/Horloge/Langue/Autres ➔ Ajuste réglage
------	--

Réinitialiser	Réinitialisez la jauge selon les réglages d'usine par défaut.
Régler	Choisissez le point de référence (zéro). Calibrez la jauge de niveau après avoir correctement positionné l'appareil photo.

Vérification du traitement d'image

(Mappage pixels)

PASMB 

Vérifiez simultanément les fonctions du capteur d'image et du traitement d'image. Pour de meilleurs résultats, arrêtez la prise de vue et la lecture, et patientez au moins une minute avant de procéder à la vérification.

ⓘ Veillez à recommencer la vérification si vous éteignez accidentellement l'appareil photo en cours de vérification.

Menu	MENU ➔ γ ➔ 6. Réinitialiser/Horloge/Langue/Autres ➔ Mappage pixels
------	--

Affichage de la version du micrologiciel (Version du micrologiciel)

PASMB 

Affiche les versions de firmware de l'appareil photo et des objectifs ou autres périphériques qui sont connectés. Vous pourrez avoir besoin de ces informations lorsque vous contactez le service client ou procédez à des mises à jour du firmware.

Menu	MENU ➔ γ ➔ 6. Réinitialiser/Horloge/Langue/Autres ➔ Version du micrologiciel
------	--

Affichage des certificats

(Certification)

PASMB 

Affichez les certificats de conformité de certaines normes auxquelles l'appareil photo est conforme. Les autres certificats sont indiqués sur l'appareil photo ou figurent dans le mode d'emploi de l'appareil photo.

Menu	MENU ➔ γ ➔ 6. Réinitialiser/Horloge/Langue/Autres ➔ Certification
------	---

Un certain nombre de tâches peut être effectué en raccordant l'appareil photo à un périphérique externe tel qu'un ordinateur ou un smartphone. Choisissez un type de connexion et un logiciel correspondant à ce que vous voulez faire.

Précautions d'utilisation du Wi-Fi et Bluetooth®

Désactivez la connexion sans fil LAN et **Bluetooth®** dans les pays, régions ou lieux où son utilisation est interdite.

L'appareil photo est équipé de la connexion sans fil LAN et **Bluetooth®**. L'utilisation de ces fonctions dans des pays situés en dehors de la région d'achat pourrait entrer en violation avec la réglementation locale sur les dispositifs sans fil.

Certains pays ou régions peuvent interdire l'acquisition de données géographiques sans l'autorisation préalable du gouvernement. Dans certains secteurs de vente, l'appareil photo peut ainsi être expédié avec les affichages des données géographiques désactivés.

Chaque pays et région possède ses propres lois et réglementations. Consultez-les avant de voyager et respectez-les lors de vos déplacements à l'étranger. Notre société n'assume aucune responsabilité quant au non-respect de la part de l'utilisateur des lois et réglementations locales.

Désactivez le Wi-Fi dans les avions et autres lieux où leur utilisation est interdite.

 « Désactivation de la communication sans fil de l'appareil photo (Mode avion) » (P. 270)

- ⚠ Les transmissions sans fil sont vulnérables aux interceptions par des tiers. Vous devez garder cela à l'esprit lorsque vous utilisez les fonctions sans fil.
- ⚠ L'émetteur-récepteur sans fil se trouve dans la poignée de l'appareil photo. Maintenez-le aussi éloigné que possible des objets métalliques.
- ⚠ Lorsque vous transportez l'appareil photo dans un sac ou tout autre contenant, sachez que le contenu de ce contenant ou les matériaux qui le composent peuvent interférer avec les transmissions sans fil et sont susceptibles d'empêcher l'appareil photo de se connecter à un smartphone.
- ⚠ Les connexions Wi-Fi augmentent l'utilisation de la batterie. La connexion peut être interrompue lorsque la batterie n'est pas assez chargée.
- ⚠ Les appareils tels que les fours micro-ondes et téléphones sans fil générant des émissions de radiofréquences, des champs magnétiques ou de l'électricité statique peuvent ralentir ou interférer avec la transmission des données sans fil.
- ⚠ Certaines fonctions du réseau LAN ne sont pas disponibles lorsque le commutateur d'écriture protégée de la carte mémoire est en position verrouillée (« LOCK »).

Désactivation de la communication sans fil de l'appareil photo (Mode avion)

PASMB

Vous pouvez désactiver la communication sans fil (Wi-Fi/**Bluetooth**®) de l'appareil photo.

Menu	MENU → ⏏ → 4. Wi-Fi/Bluetooth → Mode avion
Off	La communication sans fil est activée.
On	La communication sans fil est désactivée. Vous ne pouvez pas l'utiliser, sauf si vous définissez le réglage [Off] . → apparaît lorsque vous sélectionnez [On] .

 La communication avec l'émetteur d'ondes radio sans fil FC-WR est possible même si vous sélectionnez **[On]**.

Connexion de l'appareil photo à un smartphone

Utilisez les fonctions LAN (Wi-Fi) et **Bluetooth**® sans fil de l'appareil photo pour le connecter à un smartphone, sur lequel vous pouvez utiliser l'application dédiée pour profiter encore de l'appareil photo avant et après la prise de vue. Une fois la connexion établie, vous pouvez télécharger et prendre des photos à distance, et ajouter des informations géographiques aux images.

- Il est possible que cela ne fonctionne pas sur tous les smartphones.

Ce que vous pouvez faire avec l'application OM Image Share spécifique

- Télécharger des images de l'appareil photo vers le smartphone
Vous pouvez charger les images de l'appareil photo ayant été marquées pour le partage (P. 204) sur un smartphone.
Vous pouvez également utiliser le smartphone pour sélectionner les images à télécharger à partir de l'appareil photo.
- Prise de vue distante à partir d'un smartphone
Vous pouvez utiliser l'appareil photo à distance et prendre des clichés avec un smartphone.
- Traitement exceptionnel des images
Utilisez des commandes intuitives pour appliquer des effets de mise en valeur aux images téléchargées sur votre smartphone.
- Ajout de repères GPS aux images de l'appareil photo
Grâce à la fonction GPS des smartphones, vous pouvez ajouter des informations géographiques lors de la prise de photos sur l'appareil photo.

Pour plus d'informations, visitez notre site Web.

Appariement de l'appareil photo et du smartphone (Connexion Wi-Fi)

Suivez les étapes ci-dessous lorsque vous connectez les appareils pour la première fois.





- Ajustez les réglages d'appariement en utilisant OM Image Share, et non l'application de réglage du système d'exploitation du smartphone.

Super panneau de commande	
Menu	MENU ➔  ➔ 4. Wi-Fi/Bluetooth ➔ Connexion Wi-Fi

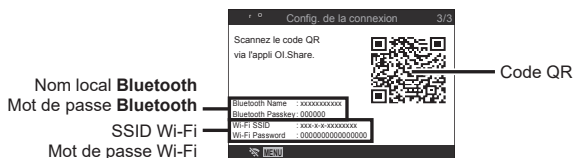
- Vous pouvez également les connecter en saisissant   dans l'affichage de la vue en direct.

- 1 Lancez la copie de l'application OM Image Share dédiée préalablement installée sur votre smartphone.
- 2 Sélectionnez [Connexion de l'appareil] et appuyez sur le bouton .
- 3 Suivez le guide affiché pour procéder aux réglages Wi-Fi/**Bluetooth**[®].
 - Le nom local et le mot de passe **Bluetooth**, le SSID et le mot de passe Wi-Fi, et un code QR s'affichent à l'écran.



- 4 Touchez l'icône de l'appareil photo en bas de l'affichage OM Image Share.
 - L'onglet [Configuration facile] s'affiche.
- 5 Suivez les instructions affichées sur l'écran d'OM Image Share pour scanner le code QR et effectuer les réglages de connexion.
 - Si vous ne parvenez pas à scanner le code QR, suivez les instructions de l'écran d'OM Image Share pour ajuster manuellement les réglages.
 - **Bluetooth**[®] : pour réaliser la connexion, sélectionnez le nom local et entrez le mot de passe affiché sur l'écran de l'appareil photo dans la boîte de dialogue des réglages **Bluetooth** d'OM Image Share.
 - Wi-Fi : pour effectuer la connexion, entrez le SSID et le mot de passe affichés sur l'écran de l'appareil photo dans la boîte de dialogue des réglages Wi-Fi d'OM Image Share.
 -  à l'écran devient vert une fois l'appariement terminé.
 - L'icône **Bluetooth**[®] indique l'état de la manière suivante :
 -  : l'appareil photo émet un signal sans fil.
 -  : la connexion sans fil est établie.
- 6 Pour mettre fin à la connexion Wi-Fi, appuyez sur **MENU** sur l'appareil photo ou touchez  à l'écran.
 - Vous pouvez également éteindre l'appareil photo et arrêter la connexion dans OM Image Share.
 - Dans les réglages par défaut, la connexion **Bluetooth**[®] est maintenue même une fois la connexion Wi-Fi terminée, ce qui vous permet de prendre des photos à distance avec un smartphone. Pour que l'appareil photo mette également fin à la connexion **Bluetooth**[®] une fois la connexion Wi-Fi terminée, définissez [Bluetooth] sur [Off].

Réglage de mise en veille de la connexion sans fil lorsque l'appareil photo est allumé (Bluetooth)

Vous pouvez choisir si l'appareil photo met en veille la connexion sans fil sur le smartphone ou la télécommande en option lorsqu'il est éteint.

☞ Réalisez au préalable l'appariement de l'appareil photo et du smartphone ou de la télécommande en option. Vous ne pouvez pas sélectionner [Bluetooth] tant que l'appariement n'a pas été effectué.

Menu	MENU ➔ ȳ ➔ 4. Wi-Fi/Bluetooth ➔ Bluetooth
Off	L'appareil photo ne met pas en veille la connexion sans fil et le signal sans fil n'est pas émis lorsque l'appareil photo est allumé.
On ☞	Lorsque l'appareil photo est allumé, il émet un signal sans fil et la connexion sans fil est en veille. Vous pouvez connecter l'appareil photo et le smartphone en utilisant OM Image Share et prendre des photos à distance ou bien transférer des images.
On ☞ ☞	Lorsque l'appareil photo est allumé, il émet un signal sans fil et la connexion sans fil à la télécommande en option est en veille (P. 289) s'il a déjà été appairé à l'appareil photo.

☞ Lorsque vous avez sélectionné [On ☞] et que l'application OM Image Share enregistre les journaux GPS, l'appareil photo reçoit les informations géographiques et les ajoute à la photo prise.

Réglages sans fil lorsque l'appareil photo est éteint (Veille hors tension)

Vous pouvez déterminer si l'appareil photo doit maintenir une connexion sans fil avec le smartphone lorsqu'il est éteint.

Menu	MENU ➔ ⌵ ➔ 4. Wi-Fi/Bluetooth ➔ ⌵ Paramètres ➔ Veille hors tension
Sélectionner	Lorsque vous éteignez l'appareil photo, vous êtes invité à choisir s'il faut maintenir ou non une connexion sans fil avec le smartphone.
Off	Lorsque vous éteignez l'appareil photo, la connexion sans fil avec le smartphone est arrêtée.
On	Lorsque vous éteignez l'appareil photo, la connexion au smartphone reste active et vous pouvez continuer à utiliser le smartphone pour télécharger ou regarder les photos de l'appareil photo.

■ « Sélectionner »

Lorsque vous choisissez [Sélectionner] pour [Veille Hors tension], une boîte de dialogue de confirmation s'affiche avant que l'appareil photo ne s'éteigne lorsque toutes les conditions sont remplies :

- [Off] est sélectionné pour [Mode avion]
- L'appareil photo est actuellement connecté à un smartphone (P. 271)
- La carte mémoire est insérée correctement

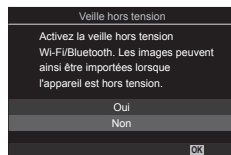

Oui	Éteindre l'appareil photo en laissant active la connexion sans fil avec le smartphone.
Non	Éteindre l'appareil photo en mettant fin à la connexion sans fil avec le smartphone.

- ⓘ Si aucune opération n'est effectuée pendant une minute environ après l'affichage de la boîte de dialogue de confirmation, l'appareil photo met fin à la connexion sans fil avec le smartphone et s'éteint automatiquement.
- ⓘ Lorsqu'elle est maintenue, la connexion sans fil s'arrête automatiquement si :
 - la connexion reste inactive pendant 12 heures ;
 - la carte mémoire est retirée ;
 - la batterie est remplacée ;
 - une erreur de charge se produit pendant la charge de la batterie interne.

La connexion peut être rétablie en mettant l'appareil photo en marche.

- 👉 Notez que lorsque vous avez sélectionné [On] pour [Veille Hors tension], l'appareil photo peut ne pas s'allumer immédiatement lorsque vous tournez le levier **ON/OFF** (Activé/Désactivé) sur **ON** (Activé).

Transférer les images sur un smartphone

Vous pouvez sélectionner les images dans l'appareil photo et les charger sur un smartphone. Vous pouvez également utiliser l'appareil photo pour sélectionner les images que vous voulez partager à l'avance.  « Sélection d'images pour le partage (Partage ordres) » (P. 204)

- Si [Bluetooth] (P. 272) est réglé sur [Off] ou [On*], réglez-le sur [On*].
 - Si [Bluetooth] (P. 272) est réglé sur [On*], l'appareil photo est en veille pour la connexion sans fil.
- 1** Touchez [Importer Photos] dans OM Image Share sur le smartphone.
 - ① Selon le smartphone, un écran de confirmation de la connexion Wi-Fi peut apparaître. Suivez les indications de connexion du smartphone et de l'appareil photo indiquées à l'écran.
 - Les images de l'appareil photo sont affichées dans une liste.
 - 2** Sélectionnez les images que vous voulez transférer et touchez le bouton Enreg.
 - Une fois l'enregistrement terminé, vous pouvez éteindre l'appareil photo à partir du smartphone.
 - Même si [Bluetooth] (P. 272) est réglé sur [Off] ou [On*], vous pouvez utiliser [Importer Photos] en lançant [Connexion Wi-Fi] ➔ [Connexion de l'appareil] sur l'appareil photo.

Charger automatiquement les images lorsque l'appareil photo est éteint

Pour configurer l'appareil photo afin qu'il charge automatiquement les images sur un smartphone lorsqu'il est éteint :

- Marquer des images à partager (P. 204)
 - Activer la veille hors tension (P. 273)
 - Si vous utilisez un appareil sous iOS, lancer OM Image Share
- Lorsque vous marquez une image pour le partage sur l'appareil photo et que vous éteignez l'appareil photo, une notification apparaît dans OM Image Share. Lorsque vous touchez la notification, les images sont automatiquement transférées vers le smartphone.

Prendre des vues à distance avec un smartphone (Vue en direct)

Vous pouvez prendre des clichés à distance en utilisant l'appareil photo avec un smartphone et contrôler la vue en direct sur l'écran du smartphone.

- L'appareil photo affiche l'écran de connexion et toutes les opérations sont réalisées à partir du smartphone.
- Si [Bluetooth] (P. 272) est réglé sur [Off] ou [On*], réglez-le sur [On*].
- Si [Bluetooth] (P. 272) est réglé sur [On*], l'appareil photo est en veille pour la connexion sans fil.

1 Lancez OM Image Share et touchez [Télécommande].

2 Touchez [Vue en direct].

3 Appuyez sur le déclencheur pour prendre la photo.

- L'image prise est enregistrée sur la carte mémoire de l'appareil photo.
- Même si [Bluetooth] (P. 272) est réglé sur [Off] ou [On*], [Live View] peut être utilisé en lançant [Connexion Wi-Fi] ➔ [Connexion de l'appareil] sur l'appareil photo.
- Les options de prise de vue disponibles sont partiellement limitées.

Prendre des vues à distance avec un smartphone (Obturateur à distance)

Vous pouvez prendre des clichés à distance en utilisant l'appareil photo avec un smartphone (Obturateur à distance).

- Toutes les opérations sont disponibles sur l'appareil photo. En outre, vous pouvez prendre des photos et enregistrer des vidéos à l'aide du déclencheur affiché sur l'écran du smartphone.
- Si [Bluetooth] (P. 272) est réglé sur [Off] ou [On*], réglez-le sur [On*].
- Si [Bluetooth] (P. 272) est réglé sur [On*], l'appareil photo est en veille pour la connexion sans fil.

1 Lancez OM Image Share et touchez [Télécommande].





2 Touchez [Obturateur à distance].

3 Appuyez sur le déclencheur pour prendre la photo.

- L'image prise est enregistrée sur la carte mémoire de l'appareil photo.
- Même si [Bluetooth] (P. 272) est réglé sur [Off] ou [On*], vous pouvez utiliser [Obturateur à distance] en lançant [Connexion Wi-Fi] ➔ [Connexion de l'appareil] sur l'appareil photo.

Ajout d'informations géographiques aux images

Grâce à la fonction GPS des smartphones, vous pouvez ajouter des informations géographiques lors de la prise de photos sur l'appareil photo.

- Si [Bluetooth] (P. 272) est réglé sur [Off] ou [On*], réglez-le sur [On*].
 - Si [Bluetooth] (P. 272) est réglé sur [On*], l'appareil photo est en veille pour la connexion sans fil.
- 1** Avant de prendre des photos avec l'appareil photo, lancez OM Image Share et activez la fonction d'ajout d'informations géographiques.
 - Lorsque vous êtes invité à synchroniser les horloges du smartphone et de l'appareil photo, suivez les guides affichés dans OM Image Share.
 - 2** Prenez des photos avec l'appareil photo.
 - Lorsqu'il est possible d'ajouter des informations géographiques,  sera allumé sur l'écran de prise de vue. Lorsque l'appareil photo ne peut pas acquérir d'informations géographiques,  clignote.
 - L'appareil photo peut avoir besoin d'un peu de temps avant d'être prêt à ajouter des informations géographiques une fois cette fonction activée ou à sa sortie du mode Veille.
 - Les informations géographiques seront ajoutées aux photos prises lorsque  est affiché à l'écran.
 -  est affiché à l'écran lorsque vous visualisez une photo possédant des informations géographiques.
 - Les informations géographiques ne sont pas ajoutées aux vidéos.
 - 3** Une fois la prise de vue terminée, désactivez la fonction d'ajout des informations géographiques dans OM Image Share.

Réinitialisation des réglages de connexion à un smartphone (Réglages Réinitialiser)

Vous pouvez rétablir les valeurs par défaut des réglages de connexion à un smartphone.

Menu	MENU ➔  ➔ 4. Wi-Fi/Bluetooth ➔  Réglages ➔ Réglages Réinitialiser 
------	--

 Les éléments de menu suivants sont réinitialisés.

[ Mot de passe de connexion] (P. 277) / [Veille hors tension] (P. 273)

 Pour connecter un smartphone, recommencez [Connexion de l'appareil] (P. 271).

Modification des mots de passe (📷 Mot de passe de connexion)

Pour modifier les mots de passe Wi-Fi/Bluetooth® :

Menu	MENU → 📷 → 4. Wi-Fi/Bluetooth → 📷 Réglages → 📷 Mot de passe de connexion
------	---

1 Suivez le guide d'utilisation et appuyez sur le bouton .

- Un nouveau mot de passe sera défini.

📷 Le mot de passe de connexion Wi-Fi et le mot de passe de connexion **Bluetooth®** peuvent tous deux être modifiés.

📷 Reconnectez-vous au smartphone après avoir modifié les mots de passe.

📷 « Appariement de l'appareil photo et du smartphone (Connexion Wi-Fi) » (P. 271)

Connexion aux ordinateurs par Wi-Fi

Connectez l'appareil photo à l'ordinateur par Wi-Fi. Grâce au Wi-Fi, l'appareil photo peut se connecter via un routeur à un ordinateur sur un réseau domestique ou similaire.

Installation du logiciel

Utilisez OM Capture pour connecter l'appareil photo à l'ordinateur par Wi-Fi.

OM Capture

Utilisez OM Capture pour télécharger et afficher automatiquement les images prises avec un appareil photo connecté par Wi-Fi au même réseau que l'ordinateur. Pour en savoir plus ou pour télécharger le logiciel, consultez notre site Web. Lors du téléchargement du logiciel, vous devrez fournir le numéro de série de l'appareil photo.

Suivez les instructions affichées à l'écran pour installer le logiciel. La configuration système requise et les instructions d'installation sont consultables sur notre site Web.

Préparation de l'ordinateur (Windows)

Si Windows ne parvient pas à détecter un appareil photo via un routeur ou un point d'accès, suivez les étapes indiquées ci-après pour enregistrer l'appareil manuellement.

- 1 Cliquez sur le bouton [Démarrer] sur le bureau de l'ordinateur pour afficher le menu Démarrer.
- 2 Cliquez sur  (Paramètres) pour afficher les options [Paramètres Windows].



- 3 Cliquez sur [Périphériques] pour afficher les options de [Bluetooth et autres périphériques].

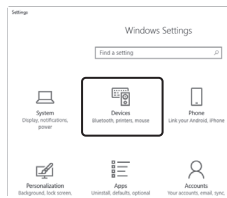

- 4 Cliquez sur [Ajouter un périphérique Bluetooth ou autre].
- 5 Cliquez sur [+ Tous les autres].
 - Une fenêtre [Ajouter un périphérique] s'ouvre et [OM-1] s'affiche après un court instant.
- 6 Cliquez sur [OM-1].
 - Lorsqu'un message indiquant que la préparation est terminée apparaît, cliquez sur [Terminé].

Appariement de l'ordinateur à l'appareil photo (Nouveau lien)

PASMB 

L'appareil photo et l'ordinateur doivent être appariés pour se connecter. Vous pouvez appairer à l'appareil photo jusqu'à quatre ordinateurs à la fois. Pour appairer un ordinateur à l'appareil photo, connectez-le par USB. L'appariement ne doit être effectué qu'une seule fois par ordinateur.

1 Après avoir vérifié que l'appareil photo est éteint, connectez-le à l'ordinateur avec le câble USB.

- Pour raccorder le câble USB, utilisez la protection de câble fournie et le passe-câble afin de ne pas endommager les connecteurs.  « Comment fixer les protections de câble » (P. 21)

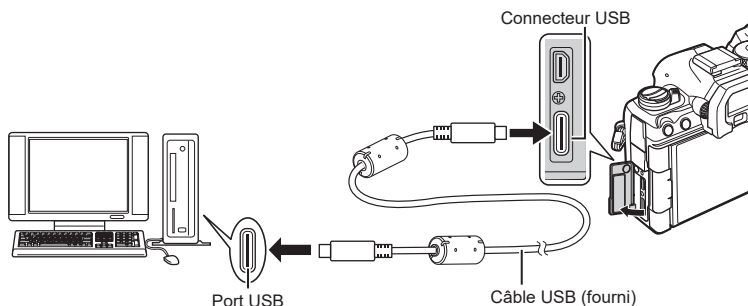

- L'emplacement des ports USB varie selon l'ordinateur. Consultez la documentation fournie avec l'ordinateur pour en savoir plus à propos des ports USB.
- Si le port USB de l'ordinateur est Port de type A, utilisez le câble CB-USB11 en option.

2 Allumez l'appareil photo.

- L'appareil photo affiche un message vous invitant à identifier le périphérique auquel le câble USB est connecté.

 Si le message ne s'affiche pas, sélectionnez [Sélectionner] pour [Mode USB] (P. 262).

 Si la batterie est très faible, l'appareil photo n'affiche aucun message lors de la connexion à un ordinateur. Assurez-vous que la batterie est chargée.

3 Sélectionnez [  RAW/Commande] avec les boutons Δ ∇ du pavé fléché et appuyez sur le bouton .

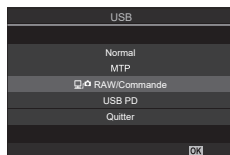

4 Lancez la copie d'OM Capture installée sur l'ordinateur.

- Après son démarrage, OM Capture vous invite à choisir le type de connexion.



5 Cliquez sur le [+] situé à droite de [Créer un nouveau lien].

- Si rien ne se passe, reconnectez l'appareil photo.

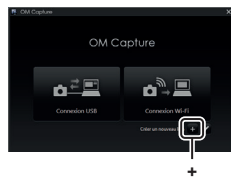

- Entrez le nom qui sera utilisé sur l'appareil photo pour identifier l'ordinateur. Par défaut, il s'agit de « Nom de l'ordinateur ».
- Le nom utilisé sur l'appareil photo peut comporter jusqu'à 15 caractères.

6 Cliquez sur [Réglages] dans OM Capture.

- Lorsque le message indiquant que l'appariement est terminé apparaît, déconnectez l'appareil photo selon les instructions.



[Paramètres]

- Répétez les étapes suivantes pour appairer l'appareil photo à un nouvel ordinateur.
- Les informations d'appariement stockées sur l'appareil photo peuvent être affichées et supprimées dans OM Capture.

Réglez les paramètres de connexion au réseau auquel appartient l'ordinateur apparié.

Pour que l'appareil photo puisse se connecter à l'ordinateur par Wi-Fi, il doit d'abord avoir été configuré pour la connexion au réseau via le routeur Wi-Fi ou le point d'accès. Plusieurs profils de réseau peuvent être stockés sur l'appareil photo et rappelés en cas de besoin. Les réglages [Connexion Wi-Fi] peuvent être ajustés en utilisant les méthodes suivantes :

Connexion par WPS	Configurez l'appareil photo pour la connexion automatique (P. 282). Pour vous connecter avec un routeur ou un point d'accès WPS, il suffit d'appuyer sur le bouton WPS de l'appareil. [Méthode PBC] : connectez-vous en utilisant uniquement le bouton WPS du routeur. L'appareil photo se connecte automatiquement lorsque vous appuyez sur le bouton. [Méthode PIN] : l'appareil photo se connecte en mode PIN. Entrez le code PIN de l'appareil photo sur le routeur pour vous connecter.
Connexion à partir de la liste (☞)	Choisissez le réseau dans une liste (P. 284). L'appareil photo recherche les réseaux disponibles ; pour vous connecter, sélectionnez un réseau dans la liste et entrez le mot de passe de ce réseau.
Connexion manuelle	Réglez manuellement les paramètres de connexion (P. 283). Pour vous connecter, entrez le nom du réseau (SSID) ainsi que d'autres paramètres.

- Les connexion WPS nécessitent un routeur ou un point d'accès compatible WPS.
- La connexion via WPS en mode PIN exige que le routeur lui-même soit connecté à un ordinateur administrateur à partir duquel le code PIN peut être entré.
- La connexion manuelle exige que vous disposiez des informations du réseau auquel vous vous connectez.
- L'appareil photo peut se connecter via des routeurs ou points d'accès des types suivants :
 - Standard : IEEE802.11a/b/g/n/ac
 - Bande : 2,4 GHz ou 5 GHz
 - Sécurité : WPA2, WPA3
- L'appareil photo peut enregistrer les paramètres de huit réseaux maximum. L'appareil photo se connecte automatiquement aux réseaux auxquels il s'est déjà connecté auparavant.
- Chaque nouvelle connexion intervenant après la huitième remplace les paramètres de la connexion qui n'a pas été utilisée depuis plus de temps.
- L'ajout d'un profil de réseau pour un point d'accès ayant la même adresse MAC qu'un profil existant remplace les paramètres du profil existant.
- Pour plus d'informations sur l'utilisation des routeurs ou points d'accès, consultez la documentation fournie avec le périphérique.
- Les profils réseau ne sont pas réinitialisés lorsque vous sélectionnez [Initialiser tous les réglages] pour [Réinitial./Initialiser réglages] (P. 267). Pour réinitialiser les réglages réseau, utilisez [Paramètres Wi-Fi du PC] (P. 286) > [Réinitialis. param. PC Wi-Fi].

■ Activation du Wi-Fi sur l'appareil photo

Avant de vous connecter à un réseau par Wi-Fi, vous devez activer le Wi-Fi sur l'appareil photo.

Si [Mode avion] (P. 270) est réglé sur [On], réglez-le sur [Off].

■ Connexion par WPS (Connexion via WPS)

Connectez-vous à l'aide de la fonction WPS du routeur ou du point d'accès.

Menu	MENU ➔ ⏏ ➔ 4. Wi-Fi/Bluetooth ➔ Connexion Wi-Fi
------	---

- 1 Sélectionnez [Connexion au PC] en utilisant les boutons **△** **▽** puis appuyez sur le bouton **OK**.
 - Les options [Connexion au PC] s'affichent.
- 2 Sélectionnez [Connexion via WPS] avec les boutons **△** **▽** puis appuyez sur le bouton **OK**.
- 3 Sélectionnez une option avec les boutons **△** **▽** puis appuyez sur le bouton **OK**.
 - Si vous sélectionnez [Méthode PBC], appuyez sur le bouton WPS du routeur ou du point d'accès.
 - Appuyez sur le bouton **OK** de l'appareil photo pour initier la connexion.
 - La connexion peut prendre un certain temps après avoir appuyé sur le bouton.
 - Si vous sélectionnez [Méthode PIN], l'appareil photo affiche un code PIN ; vous devez l'entrer sur le routeur ou le point d'accès. Appuyez sur le bouton **OK** de l'appareil photo lorsque le routeur est prêt pour la connexion.

- 4 Lorsque l'appareil photo parvient à se connecter, le réseau apparaît avec une coche (✓) à côté de son nom.

- Si l'appareil photo a été appairé avec plus d'un ordinateur, vous êtes invité à choisir un ordinateur avant que le réseau ne s'affiche. Sélectionnez l'ordinateur de votre choix avec les boutons **△** **▽** puis appuyez sur le bouton **OK**.
- L'appareil photo peut être utilisé uniquement avec l'ordinateur sélectionné. Pour sélectionner un autre ordinateur, vous devez d'abord mettre fin à la connexion en cours.
- Si la connexion échoue, l'appareil photo affiche le message correspondant, suivi des options illustrées à l'étape 3. Répétez les étapes 3–4.

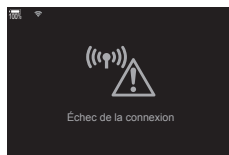
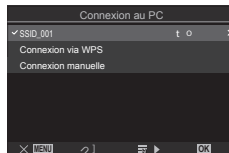

- 5 Appuyez sur le bouton **OK** pour revenir à l'affichage de la prise de vue.
 - L'appareil photo revient à l'affichage standard de la prise de vue.  à l'écran devient vert.



■ Connexion manuelle (Connexion manuelle)

Réglez les paramètres réseau manuellement. Vous devrez fournir les éléments suivants :

Menu	MENU ➔ ȳ ➔ 4. Wi-Fi/Bluetooth ➔ Connexion Wi-Fi
------	---

SSID	Le nom du réseau (SSID).
Authentification	Le type de sécurité utilisé sur le réseau.
Mot de passe	Le mot de passe de connexion à un réseau sécurisé.
Attrib. adresse IP	Choisissez si l'adresse IP de l'appareil photo est automatiquement attribuée par le serveur DHCP du réseau.
Adresse IP	Ces champs sont obligatoires lorsque l'adresse IP est attribuée manuellement. Les paramètres utilisés varient en fonction du réseau.
Masque sous-réseau	
Passerelle par déf.	
DNS	

- 1 Sélectionnez [Connexion au PC] en utilisant les boutons Δ ∇ puis appuyez sur le bouton **OK**.
 - Les options [Connexion au PC] s'affichent.
- 2 Sélectionnez [Connexion manuelle] avec les boutons Δ ∇ puis appuyez sur le bouton **OK**.
- 3 Sélectionnez les éléments avec les boutons Δ ∇ puis appuyez sur le bouton **OK**.
 - Les options de l'élément sélectionné s'affichent.

SSID	Entrez le SSID du réseau.
Authentification	Sélectionnez le type de sécurité utilisé sur le réseau. Vous avez le choix entre [Aucun], [WPA2/WPA3] et [WPA3].
Mot de passe	Si vous avez sélectionné [WPA2/WPA3] ou [WPA3] pour [Authentification], entrez le mot de passe du réseau.
Attrib. adresse IP	Choisissez entre [Auto(DHCP)] et [Manuel]. L'attribution automatique de l'adresse IP nécessite un réseau avec un serveur DHCP configuré pour fournir automatiquement les adresses IP.
Adresse IP	Ces champs sont obligatoires lorsque [Manuel] est sélectionné pour [Attrib. adresse IP].
Masque sous-réseau	
Passerelle par déf.	
DNS	

- 4 Sélectionnez [Lancer la connexion] avec les boutons Δ ∇ puis appuyez sur le bouton **OK**.

5 Lorsque l'appareil photo parvient à se connecter, le réseau apparaît avec une coche (✔) à côté de son nom.

- Si l'appareil photo a été appairé avec plus d'un ordinateur, vous êtes invité à choisir un ordinateur avant que le réseau ne s'affiche. Sélectionnez l'ordinateur de votre choix avec les boutons Δ ∇ puis appuyez sur le bouton OK .
- L'appareil photo peut être utilisé uniquement avec l'ordinateur sélectionné. Pour sélectionner un autre ordinateur, vous devez d'abord mettre fin à la connexion en cours.
- Si la connexion échoue, l'appareil photo affiche le message correspondant, suivi des options illustrées à l'étape 4. Répétez les étapes 4–5.

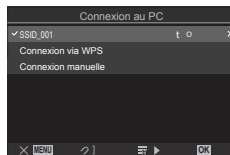

6 Appuyez sur le bouton OK pour revenir à l'affichage de la prise de vue.

- Des indicateurs de prise de vue standard s'affichent.  à l'écran devient vert.







■ Choix d'un réseau dans une liste (connexion à partir d'une liste de points d'accès)

L'appareil photo recherche les réseaux disponibles et les affiche dans une liste dans laquelle vous pouvez choisir le réseau auquel vous souhaitez vous connecter.

Menu	MENU \Rightarrow γ \Rightarrow 4. Wi-Fi/Bluetooth \Rightarrow Connexion Wi-Fi
------	---

- 1** Sélectionnez [Connexion au PC] en utilisant les boutons Δ ∇ puis appuyez sur le bouton OK .
 - Les options [Connexion au PC] s'affichent.
- 2** Sélectionnez [Connexion à partir de la liste ()] avec les boutons Δ ∇ puis appuyez sur le bouton OK .
 - La liste des réseaux disponibles s'affiche.
- 3** Sélectionnez le réseau de votre choix avec les boutons Δ ∇ puis appuyez sur le bouton OK .
 - Si le réseau est protégé par un mot de passe vous êtes invité à entrer un mot de passe. Entrez le mot de passe puis appuyez sur le bouton OK .
 - Appuyez sur le bouton \triangleright pour afficher [Préciser param.] pour le réseau sélectionné. Vous pouvez entrer une adresse IP et régler d'autres paramètres manuellement.
 - Appuyez sur le bouton \odot pour répéter la recherche et mettre à jour la liste des réseaux.

4 Lorsque l'appareil photo parvient à se connecter, le réseau apparaît avec une coche (✓) à côté de son nom.

- Les réseaux protégés par un mot de passe sont indiqués par une icône .
- Si l'appareil photo a été appairé avec plus d'un ordinateur, vous êtes invité à choisir un ordinateur avant que le réseau ne s'affiche. Sélectionnez l'ordinateur de votre choix avec les boutons   puis appuyez sur le bouton .
- L'appareil photo peut être utilisé uniquement avec l'ordinateur sélectionné. Pour sélectionner un autre ordinateur, vous devez d'abord mettre fin à la connexion en cours.
- Si la connexion échoue, l'appareil photo affiche le message correspondant, suivi des options illustrées à l'étape 3. Répétez les étapes 3–4.









5 Appuyez sur le bouton  pour revenir à l'affichage de la prise de vue.

- Des indicateurs de prise de vue standard s'affichent.  à l'écran devient vert.



Connexion à des réseaux déjà sélectionnés

- L'appareil photo se reconnecte automatiquement aux réseaux déjà sélectionnés lorsque vous sélectionnez [Connexion au PC] avec l'icône  . Vous n'aurez pas besoin de saisir un mot de passe.
- Lorsque plusieurs réseaux sont disponibles, l'appareil photo se connecte d'abord au dernier réseau utilisé.
- Une fois l'appareil photo connecté, il affiche la liste des réseaux disponibles en plus du réseau actif indiqué par une coche .
- Pour vous connecter à un autre réseau, sélectionnez-le dans la liste et appuyez sur le bouton .
- Lorsque l'appareil photo a été appairé avec plus d'un ordinateur du réseau, vous êtes invité à choisir un ordinateur avant que la liste des réseaux ne soit affichée. Sélectionnez l'ordinateur de votre choix avec les boutons   puis appuyez sur le bouton .

■ Affichage de l'adresse MAC / Réinitialisation des réglages Wi-Fi de la connexion PC (Paramètres Wi-Fi du PC)

Vous pouvez afficher l'adresse MAC de l'appareil photo pour la connexion Wi-Fi et réinitialiser les réglages Wi-Fi utilisés pour la connexion à un ordinateur.

Menu	MENU → ? → 4. Wi-Fi/Bluetooth → Paramètres Wi-Fi du PC
Adresse MAC Wi-Fi	Affichez l'adresse MAC de l'appareil photo pour la connexion Wi-Fi.
Réinitialis. param. PC Wi-Fi	Supprimez les informations relatives aux ordinateurs auxquels l'appareil photo a été appairé et aux points d'accès auxquels l'appareil photo a été connecté.

Téléchargement des images prises

Prenez des photos et téléchargez-les sur un ordinateur connecté au même réseau que l'appareil photo. Avant de commencer, connectez l'appareil photo et l'ordinateur selon les indications de « Appariement de l'ordinateur à l'appareil photo (Nouveau lien) » (P. 279).

1 Lancez OM Capture sur l'ordinateur de destination.

- Si vous êtes invité à choisir le type de connexion, cliquez sur [Connexion Wi-Fi].
- L'ordinateur affiche le message [Appareil photo connecté] lorsque l'appareil photo est détecté.



[Connexion Wi-Fi]

- L'appareil photo affiche le message illustré sur la droite lorsqu'une connexion est établie.

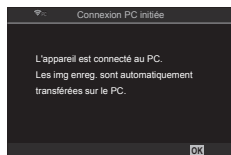

2 Configurez OM Capture afin de télécharger automatiquement les images prises.

- Sélectionnez l'emplacement de la carte source (1 ou 2) et le type d'images (photos JPEG, photos RAW ou vidéos) à télécharger.
- Choisissez une destination pour les images téléchargées.

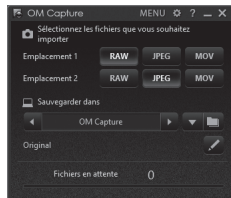

Fenêtre de commande d'OM Capture

3 Prenez des images à l'aide des commandes de l'appareil photo.

- Les images sont téléchargées sur l'ordinateur après avoir été enregistrées sur la carte mémoire de l'appareil photo.
- Une icône  (« téléchargement image ») est affichée pendant le téléchargement.
- L'appareil photo télécharge uniquement les photos et vidéos enregistrées lorsque l'appareil photo et l'ordinateur sont connectés. Les images prises avant l'activation du Wi-Fi sur l'appareil photo ne seront pas téléchargées.
- La file d'attente de téléchargement de chaque carte ne peut pas contenir plus de 3000 images.

Téléchargement image



 Lorsque l'appareil photo est connecté à un réseau :

- Le mode Veille est désactivé
- La photographie par intervalles n'est pas disponible
- Certaines restrictions s'appliquent aux options disponibles pendant la lecture

 Les options [Arrêt connexion PC] sont affichées lorsque la connexion de l'appareil photo au réseau est interrompue. Le téléchargement des données restantes reprend lorsque la connexion est rétablie. Notez toutefois que les données restantes ne sont pas téléchargées si :

- La connexion Wi-Fi est arrêtée avec les commandes de l'appareil photo
- L'appareil photo est éteint
- La carte mémoire source est retirée

 Si OM Capture affiche le message [Cette application ne parvient pas à trouver un appareil photo dans le mode de commande de l'appareil photo.], vérifiez :

- que l'appareil photo a été apparié à l'ordinateur,
- que vous avez sélectionné le bon ordinateur lors de la connexion au réseau, et
- que l'appareil photo est enregistré sur l'ordinateur (Windows uniquement).

 « Préparation de l'ordinateur (Windows) » (P. 278)

Arrêt de la connexion

Arrêtez la connexion Wi-Fi. L'utilisation du Wi-Fi peut être interdite dans certains pays ou régions, dans lesquels le Wi-Fi doit être désactivé.

■ Arrêt de la connexion en cours

1 Touchez  sur l'écran de l'appareil photo.

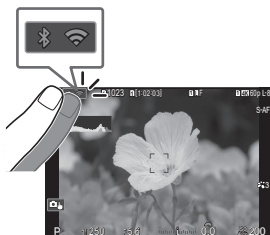

- Vous êtes invité à confirmer que vous voulez vous déconnecter.
- Le SSID du réseau est indiqué à l'écran.



2 Sélectionnez [Déconnexion] à l'aide des boutons Δ ∇ et appuyez sur le bouton .

- L'appareil photo met fin à la connexion et revient à l'affichage de la prise de vue.
- Une boîte de dialogue de confirmation apparaît si des données restantes doivent être téléchargées. Pour arrêter la connexion, sélectionnez [Oui] et appuyez sur le bouton .

3 Pour vous reconnecter, touchez  ou sélectionnez [Connexion Wi-Fi] > [Connexion au PC] et appuyez sur le bouton .

- L'appareil photo se reconnecte automatiquement aux réseaux préalablement sélectionnés.
- Pour vous connecter à un nouveau réseau, sélectionnez [Maintien] à l'étape 2 et appuyez sur le bouton . Choisissez un réseau dans la liste des réseaux disponibles et réglez les paramètres selon les indications données dans « Choix d'un réseau dans une liste (connexion à partir d'une liste de points d'accès) » (P. 284).
- Si vous éteignez l'appareil photo alors qu'un téléchargement est en cours, vous êtes invité à choisir entre éteindre l'appareil photo et arrêter la connexion Wi-Fi immédiatement, et éteindre l'appareil photo une fois le téléchargement terminé.

■ Désactivation du Wi-Fi/Bluetooth®

Réglez [Mode avion] (P. 270) sur [On]. La communication sans fil sera désactivée.

Utilisation de la télécommande

Vous pouvez commander l'appareil photo avec la télécommande en option (RM-WR1) pour prendre des photos.

Nom des pièces

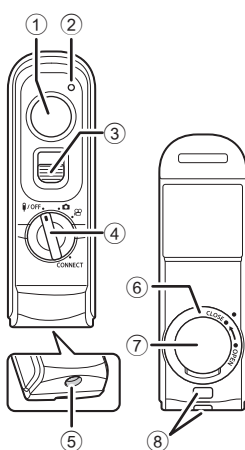

- ① Déclencheur
- ② Témoin de transfert de données
- ③ Verrou du déclencheur
- ④ Molette de sélection du mode
(**OFF** / **PHOTO** / **CONNECT**)
- ⑤ Connecteur de câble
- ⑥ Couvercle du compartiment de la batterie
- ⑦ Protection du compartiment de la batterie
- ⑧ Œillet de fixation de la sangle

Connexion

■ Connexion filaire

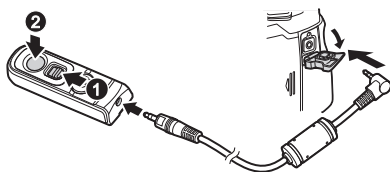

Tournez la molette de sélection du mode sur **OFF** et connectez la télécommande à l'appareil photo avec le câble fourni.

Vous pouvez prendre des photographies en appuyant sur le déclencheur.

Pour enregistrer des vidéos, réglez au préalable [**Fonct. déclencheur**] (P. 227) sur [**REC**].

⚠ La télécommande sans fil n'est pas disponible lorsque le câble est connecté.

🔊 La photographie Bulb ou similaire est disponible en faisant glisser le verrou du déclencheur vers le haut et en enfonçant le déclencheur (1, 2).

■ Connexion sans fil

Pour la connexion sans fil, vous devez d'abord appairer l'appareil photo et la télécommande.

Menu	MENU ➔ Y ➔ 4. Wi-Fi/Bluetooth ➔ Réglage obturateur sans fil
Démarrer le jumelage	Suivez les instructions à l'écran. Une fois l'appariement effectué, [Bluetooth] sera réglé sur [On  .
Supprimer le jumelage	Si vous sélectionnez [Oui] et que vous appuyez sur le bouton OK , le dispositif appairé sera supprimé.

1 Sélectionnez [Démarrer le jumelage] et appuyez sur le bouton **OK**.

2 Lorsqu'un message indiquant que l'appariement est en cours apparaît, tournez la molette de sélection du mode de la télécommande sur **CONNECT** et maintenez-la dans cette position.



- L'appariement commence après le maintien de la molette pendant 3 secondes. Maintenez-la en position **CONNECT** jusqu'à ce que l'appariement soit terminé. Si vous tournez la molette de sélection du mode avant la fin, l'indicateur de transfert des données clignote rapidement.
- L'indicateur de transfert de données s'allume lorsque l'appariement commence.

3 Lorsqu'un message indiquant que l'appariement est terminé s'affiche, appuyez sur le bouton **OK**.

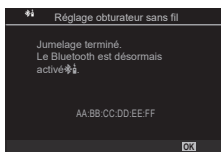
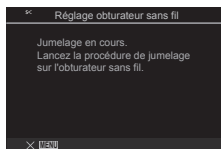
- L'indicateur de transfert de données s'éteint lorsque l'appariement est terminé.
 - [Bluetooth] (P. 272) sera réglé sur [On ] une fois l'appariement terminé.
- ① Si vous tournez la molette de sélection du mode de la télécommande ou appuyez sur le bouton **MENU** de l'appareil photo avant l'affichage du message de fin de l'appariement, le processus d'appariement prend fin. Les informations du dispositif appairé seront réinitialisées. Recommencez l'appariement.
- ② Si vous tournez la molette de sélection du mode d'une télécommande qui n'est pas appairée sur **CONNECT** et que vous la maintenez en position pendant 3 secondes, ou si l'appariement a échoué, les informations d'appariement des connexions précédentes seront réinitialisées. Recommencez l'appariement.





■ Suppression de l'appariement

- 1 Sélectionnez [Supprimer le jumelage] puis appuyez sur le bouton .
- 2 Sélectionnez [Oui] et appuyez sur le bouton .

⚠ Une fois que vous avez appairé l'appareil photo à une télécommande, vous devez effectuer [Supprimer le jumelage] pour réinitialiser les informations d'appariement et pouvoir appairer l'appareil photo à une nouvelle télécommande.

Prise de vue avec la télécommande



PASMB

Pour connecter l'appareil photo et la télécommande à distance, assurez-vous que [Bluetooth] (P. 272) est réglé sur [On ]. Lorsqu'il est réglé sur [On ],  s'affiche et l'appareil photo est en attente d'une communication sans fil avec la télécommande dès l'allumage.

- 1 Tournez la molette de sélection du mode de la télécommande sur  ou .



- 2 Appuyez sur le déclencheur de la télécommande pour prendre des photos.

- Lorsque la molette de sélection du mode de la télécommande est réglée sur  (mode de photographie fixe) : si vous enfoncez légèrement le déclencheur de la télécommande jusqu'à la première position (appui à mi-course), le témoin de confirmation AF (●) s'affiche et un cadre vert (cible AF) s'affiche à l'endroit de la mise au point.
- Lorsque la molette de sélection du mode de la télécommande est réglée sur  (mode d'enregistrement vidéo) : si vous appuyez sur le déclencheur de la télécommande, l'enregistrement vidéo démarre. Appuyez de nouveau sur le déclencheur de la télécommande pour arrêter l'enregistrement vidéo.

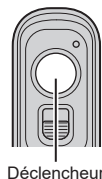

■ Témoin de transfert de données de la télécommande

S'allume une fois	L'action réalisée sur la télécommande est envoyée correctement à l'appareil photo.
Clignote rapidement (1 seconde)	L'action réalisée sur la télécommande n'est pas envoyée correctement à l'appareil photo. Réduisez la distance entre l'appareil photo et la télécommande. Si le problème n'est pas résolu, vérifiez les réglages de l'appareil photo.
Clignote rapidement (3 secondes)	Il existe un problème d'appariement entre l'appareil photo et la télécommande. Appairez de nouveau les dispositifs.
Ne s'allume pas	Cela peut se produire dans les situations suivantes. <ul style="list-style-type: none">• La pile de la télécommande est vide.• La molette de sélection du mode de la télécommande est en position OFF.• L'appareil photo et la télécommande sont connectés par câble

- ❗ Même si [Bluetooth] (P. 272) est réglé sur [On], vous pouvez connecter l'appareil photo à un smartphone en lançant [Connexion de l'appareil] sur l'appareil photo. Toutefois, vous ne pouvez pas commander l'appareil photo à partir de la télécommande lorsqu'elle est connectée à un smartphone.
- ❗ L'appariement des dispositifs et la prise de vue à distance ne sont pas disponibles lorsque le [Mode avion] (P. 270) est [On].
- ❗ L'appareil photo ne se met pas en mode Veille pendant la connexion sans fil à une télécommande.
- ❗ Si vous tournez la molette de sélection du mode de la télécommande en position **OFF**, l'appareil photo se met en mode Veille, conformément au réglage [Veille] (P. 264). Lorsque [Bluetooth] (P. 272) est réglé sur [On], l'appareil photo ne se met pas en mode Veille tant que vous n'avez pas tourné la molette de sélection du mode en position **OFF**.
- ❗ Si vous utilisez la télécommande alors que l'appareil photo est en mode Veille, l'appareil photo pourra mettre un peu de temps à fonctionner de nouveau.
- ❗ L'appareil photo ne peut pas être commandé avec la télécommande lorsqu'il sort de Veille. Utilisez la télécommande une fois que l'appareil photo a recommencé à fonctionner.
- ❗ Tournez la molette de sélection du mode de la télécommande en position **OFF** lorsque vous avez terminé d'utiliser la télécommande.

Adresse MAC de la télécommande

L'adresse MAC de la télécommande est imprimée sur la carte de garantie fournie avec la télécommande.

Précautions d'utilisation de la télécommande

- Ne tirez pas sur le couvercle du compartiment de la batterie et ne le tournez pas.
- Ne percez pas les piles avec des objets pointus.
- Ne faites pas tomber la télécommande et ne la balancez pas au bout de son câble.
- La présence d'humidité sur les connecteurs du câble ou de la télécommande pourraient interférer avec la télécommande et altérer les connexions sans fil.
- Vérifiez que le couvercle du compartiment de la batterie ne comporte aucun matériau étranger avant de le fermer.
- Tournez la molette de sélection du mode en position **I/OFF** avant de connecter ou de déconnecter les câbles.

Connexion aux ordinateurs par USB

Connectez l'appareil photo à un ordinateur avec le câble USB.

Installation du logiciel

Installez le logiciel suivant pour accéder à l'appareil photo lorsqu'il est connecté directement à l'ordinateur par câble USB.

OM Capture

Utilisez OM Capture afin de télécharger et afficher automatiquement les images prises ou de commander l'appareil photo à distance. Pour en savoir plus ou pour télécharger le logiciel, consultez notre site Web. Lors du téléchargement du logiciel, vous devrez fournir le numéro de série de l'appareil photo.

Suivez les instructions affichées à l'écran pour installer le logiciel. La configuration système requise et les instructions d'installation sont consultables sur notre site Web.

OM Workspace

Cette application pour ordinateur est utilisée pour télécharger, visualiser et gérer des photos et des vidéos enregistrées avec l'appareil photo. Le traitement haute vitesse utilisant le moteur de l'appareil photo a été activé lors de l'édition des données RAW sur OM Workspace. Elle peut également être utilisée pour mettre à jour le micrologiciel de l'appareil photo. Le logiciel peut être téléchargé sur notre site Web. Vous devrez fournir le numéro de série de l'appareil photo pour le téléchargement du logiciel.

Suivez les instructions affichées à l'écran pour installer le logiciel. La configuration système requise et les instructions d'installation sont consultables sur notre site Web.

Connectez l'appareil photo à un ordinateur par USB pour télécharger les images prises. Vous pouvez prendre des photos à l'aide des commandes du corps de l'appareil photo ou, si l'appareil photo est commandé à distance, à partir de l'ordinateur.

1 Après avoir vérifié que l'appareil photo est éteint, connectez-le à l'ordinateur avec le câble USB.

- Pour raccorder le câble USB, utilisez la protection de câble fournie et le passe-câble afin de ne pas endommager les connecteurs. ➡ « Comment fixer les protections de câble » (P. 21)

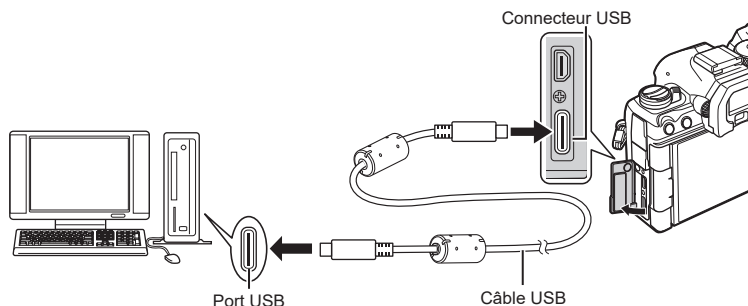

- L'emplacement des ports USB varie selon l'ordinateur. Consultez la documentation fournie avec l'ordinateur pour en savoir plus à propos des ports USB.
- Si le port USB de l'ordinateur est Port de type A, utilisez le câble CB-USB11 en option.

2 Allumez l'appareil photo.

- L'appareil photo affiche un message vous invitant à identifier le périphérique auquel le câble USB est connecté.

🔊 Si le message ne s'affiche pas, sélectionnez [Sélectionner] pour [Mode USB] (P. 262).

🕒 Si la batterie est très faible, l'appareil photo n'affiche aucun message lors de la connexion à un ordinateur. Assurez-vous que la batterie est chargée.

3 Sélectionnez [RAW/Commande] avec les boutons Δ ∇ puis appuyez sur le bouton \odot .

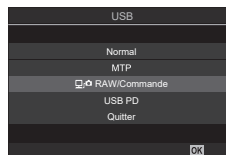

4 Lancez la copie d'OM Capture installée sur l'ordinateur.

- Lorsque vous êtes invité à choisir le type de connexion, cliquez sur [Connexion USB].



[Connexion USB]

- 5 Configurez OM Capture pour le téléchargement.
 - Choisissez une destination pour les images téléchargées.
 - 6 Prenez des images à l'aide des commandes de l'appareil photo ou de l'ordinateur.
 - Les images seront téléchargées sur l'ordinateur en fonction des options choisies.
 - Consultez l'aide en ligne pour en savoir plus à propos de l'utilisation du logiciel.
- L'ordinateur ne peut pas être utilisé pour modifier le mode de prise de vue de l'appareil photo.
 - L'ordinateur ne peut pas être utilisé pour supprimer des images des cartes mémoires insérées dans l'appareil photo.
 - La fréquence d'image de l'écran de l'appareil photo peut être réduite si la vue à travers l'objectif de l'appareil photo s'affiche à la fois sur l'ordinateur et sur l'écran de l'appareil photo.
 - La connexion à l'ordinateur est interrompue lorsque :
 - vous quittez OM Capture,
 - vous insérez ou retirez les cartes mémoires, ou
 - vous éteignez l'appareil photo.

Connexion de l'appareil photo pour le traitement RAW ultra-rapide (RAW/Commande)

Lorsque vous modifiez les données RAW alors que l'appareil photo et l'ordinateur sont connectés, le traitement est plus rapide que lorsqu'il est réalisé seulement avec l'ordinateur.

- 1 Après avoir vérifié que l'appareil photo est éteint, connectez-le à l'ordinateur avec le câble USB.
- 2 Allumez l'appareil photo.
 - L'appareil photo affiche un message vous invitant à identifier le périphérique auquel le câble USB est connecté.
 - Si le message ne s'affiche pas, sélectionnez [Sélectionner] pour [Mode USB] (P. 262).
 - Si la batterie est très faible, l'appareil photo n'affiche aucun message lors de la connexion à un ordinateur. Assurez-vous que la batterie est chargée.
- 3 Sélectionnez [RAW/Commande] avec les boutons Δ ∇ puis appuyez sur le bouton OK .

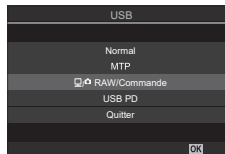

- 4 Lancez la copie d'OM Workspace installée sur l'ordinateur.
- 5 Choisissez l'image à traiter.
 - Seules les images prises avec l'appareil photo connecté peuvent être choisies.
 - Vous ne pouvez pas choisir des images figurant sur la carte SD de l'appareil photo connecté.

6 Traitez les images RAW.

- Vous pouvez apporter des ajustements aux réglages de prise de vue disponibles sur l'appareil photo et aux images RAW traitées en conséquence.
- Les copies traitées seront enregistrées au format JPEG.
- L'activation de l'édition des données RAW par USB annule les modifications préalablement effectuées dans la fenêtre d'édition.
- L'édition des données RAW par USB n'est pas disponible si deux appareils photo ou plus sont connectés.
- Consultez l'aide en ligne pour en savoir plus à propos de l'utilisation du logiciel.

Copie d'images sur l'ordinateur (Normal/MTP)

Lorsqu'il est connecté à un ordinateur, l'appareil photo peut fonctionner comme un moyen de stockage externe quasiment de la même manière qu'un disque dur ou autre périphérique de stockage externe. Les données peuvent être copiées de l'appareil photo vers l'ordinateur.

1 Après avoir vérifié que l'appareil photo est éteint, connectez-le à l'ordinateur avec le câble USB.

2 Allumez l'appareil photo.

- L'appareil photo affiche un message vous invitant à identifier le périphérique auquel le câble USB est connecté.
- Si le message ne s'affiche pas, sélectionnez [Sélectionner] pour [Mode USB] (P. 262).
- Si la batterie est très faible, l'appareil photo n'affiche aucun message lors de la connexion à un ordinateur. Assurez-vous que la batterie est chargée.

3 Sélectionnez [Normal] ou [MTP] avec les boutons Δ ∇ puis appuyez sur le bouton \odot .

[Normal] : l'appareil photo fonctionne comme un lecteur de carte.

[MTP] : l'appareil photo fonctionne comme un appareil portable.

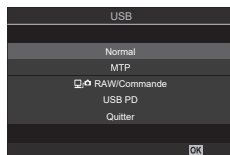

4 L'appareil photo se connectera à l'ordinateur en tant que nouveau périphérique de stockage.

- ① Le transfert de données n'est pas garanti dans les environnements suivants, même si l'ordinateur est équipé d'un port USB.
Les ordinateurs dotés d'un port USB ajouté au moyen d'une carte d'extension, etc., les ordinateurs sans SE installé en usine, ou les ordinateurs assemblés de manière artisanale
- ① Les fonctions de l'appareil photo ne sont pas utilisables lorsque l'appareil photo est connecté à l'ordinateur.
- ① Si l'ordinateur ne parvient pas à détecter l'appareil photo, débranchez puis rebranchez le câble USB.
- ① Lorsque [MTP] est sélectionné, les vidéos dépassant 4 Go ne peuvent pas être copiées sur l'ordinateur.

Alimentation de l'appareil photo par USB (USB Power Delivery)

Les batteries nomades ou adaptateurs USB-AC conformes au standard USB Power Delivery (USB PD) peuvent être utilisés pour alimenter l'appareil photo.

Ces périphériques doivent avoir les caractéristiques suivantes :

Standard : être conformes au standard USB Power Delivery (USB PD)

Puissance : être conçus pour une puissance de 27 W (9 V 3 A, 15 V 2 A ou 15 V 3 A) ou plus

- 1 Après avoir vérifié que l'appareil photo est éteint, utilisez le câble USB pour le connecter au périphérique.

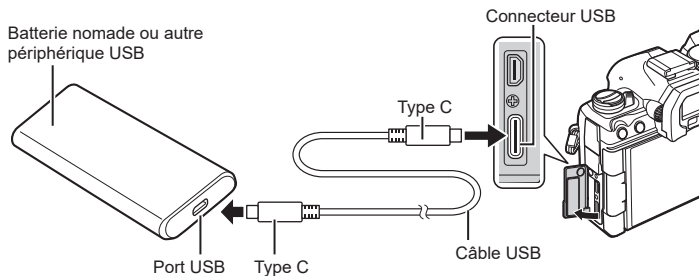

- La méthode utilisée pour la connexion varie selon le périphérique. Reportez-vous à la documentation fournie avec le périphérique pour des informations plus détaillées.
- Il se peut que vous ne parveniez pas à utiliser l'alimentation USB Power Delivery (USB PD) avec certains périphériques USB. Consultez le manuel fourni avec le périphérique USB.

- 2 Allumez l'appareil photo.

- L'appareil photo sera alimenté par le périphérique USB connecté.
- Si l'appareil photo affiche un message vous invitant à identifier le périphérique auquel le câble USB est connecté, sélectionnez [USB PD].
- Si la batterie est très faible, l'affichage reste noir lorsque l'appareil photo est connecté au périphérique USB. Assurez-vous que la batterie est chargée.
- « USB  » est affiché lorsque l'appareil photo est alimentée par le périphérique USB.

Connexion aux téléviseurs ou affichages externes par HDMI

Les images peuvent être affichées sur les téléviseurs connectés à l'appareil photo par HDMI. Utilisez le téléviseur pour afficher les images pour un public.



Vous pouvez également filmer des vidéos lorsque l'appareil photo est connecté à un écran ou un vidéo-enregistreur externe par HDMI.

- Des câbles HDMI sont disponibles auprès de fournisseurs tiers. Utilisez un câble certifié HDMI.
- Lorsque la résolution vidéo est [4K] et que la vitesse de lecture des trames est [60p] dans [📺 ⏪], utilisez un câble HDMI conforme HDMI 2.0 ou plus.

Affichage d'images sur un téléviseur (HDMI)

Les photos et vidéos peuvent être affichées sur un téléviseur haute définition connecté directement à l'appareil photo avec un câble HDMI.

Pour plus d'informations concernant le réglage du signal de sortie, consultez « Options d'affichage de l'écran externe (Paramètres HDMI) » (P. 261).

■ Connexion de l'appareil photo à un téléviseur



Connectez l'appareil photo avec un câble HDMI.

- 1 Après avoir vérifié que l'appareil photo est éteint, connectez-le au téléviseur avec un câble HDMI.

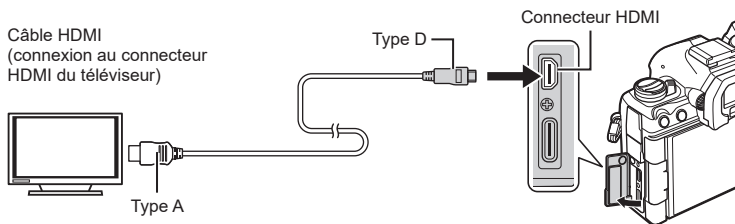
- Pour raccorder le câble USB, utilisez la protection de câble fournie et le passe-câble afin de ne pas endommager les connecteurs. ➡ « Comment fixer les protections de câble » (P. 21)



2 Sélectionnez l'entrée HDMI sur le téléviseur et allumez l'appareil photo.

- Le téléviseur affiche le contenu de l'écran de l'appareil photo. Appuyez sur le bouton  pour afficher les images.
- ❗ Pour plus d'informations concernant la sélection de l'entrée HDMI, consultez le manuel fourni avec le téléviseur.
- ❗ Selon les réglages du téléviseur, l'image peut être tronquée et certains indicateurs invisibles.
- ❗ Il est impossible d'utiliser le HDMI lorsque l'appareil photo est connecté à un ordinateur par USB.
- ❗ Si [Enregistrem.] est sélectionné pour [Sortie HDMI] (P. 188) > [Mode de sortie], le signal est émis à la taille d'image actuelle pour les vidéos. Aucune image n'est affichée si le téléviseur ou le câble ne prend pas en charge la taille d'image sélectionnée.
- ❗ Si [4K] ou [C4K] est sélectionné, le format de priorité 1080p est utilisé pendant la photographie fixe.

Informations relatives aux fonctions de résistance aux poussières et d'étanchéité

- Cet appareil photo possède une spécification d'étanchéité IPX3 (lorsqu'il est utilisé en association avec un objectif étanche IPX3 ou supérieur fourni par notre société).
- Cet appareil photo possède une spécification de résistance aux poussières IP5X (dans les conditions d'essai de notre société).

■ Précautions

- Les caractéristiques de résistance aux poussières et d'étanchéité peuvent être perdues en cas de choc subi par l'appareil photo.
- Contrôlez la présence de substances étrangères comme de la saleté, de la poussière ou du sable sur les pièces suivantes : pièces de jonction étanche du couvercle du compartiment de la batterie, couvercle du compartiment de la carte, couvercles des connecteurs, les pièces en contact avec ces éléments et les pièces en contact lors de la fixation de l'objectif et du compartiment pour batterie de puissance. Essayez les matières étrangères avec un chiffon propre ne produisant pas de résidus textiles.
- Afin de garantir les caractéristiques de résistance aux poussières et d'étanchéité, fermez hermétiquement les couvercles et fixez l'objectif avant utilisation.
- N'utilisez pas l'appareil photo, n'ouvrez/ne fermez pas les couvercles ou ne fixez/retirez pas l'objectif lorsqu'ils sont humides.
- La fonction d'étanchéité est uniquement assurée lorsque des objectifs /accessoires compatibles sont fixés. Vérifiez la compatibilité.
Pour connaître les accessoires compatibles, rendez-vous sur notre site Web.

■ Maintenance

- Essayez soigneusement l'eau avec un chiffon sec.
- Retirez soigneusement les matières étrangères comme la saleté, la poussière ou le sable.

Batterie et chargeur

- Cet appareil photo utilise une de nos batteries ion-lithium. Utilisez la batterie authentique indiquée.
- La consommation de batterie de l'appareil photo varie grandement selon son utilisation ainsi que d'autres conditions.
- Les opérations suivantes consommant une énergie importante même lorsque vous ne prenez pas de clichés, la batterie se déchargera rapidement.
 - Effectuer la mise au point auto de manière répétée en appuyant sur le déclencheur à mi-course en mode de prise de vue.
 - Afficher les images sur l'écran pendant une durée importante.
 - Lorsque l'appareil photo est connecté à un ordinateur (sauf s'il est alimenté par USB).
 - Lorsque la connexion sans fil LAN/**Bluetooth**[®] est laissée active.
- Lorsque la batterie est déchargée, l'appareil photo risque de s'éteindre sans que l'avertissement de batterie faible ne puisse s'afficher.
- La batterie ne sera pas entièrement chargée lors de l'achat. Chargez la batterie avant utilisation.
- Retirez la batterie avant de stocker l'appareil photo pendant une durée d'un mois ou plus. Si vous laissez la batterie dans l'appareil photo pendant une période prolongée, cela raccourcit sa durée de vie, la rendant potentiellement inutilisable.
- Le temps de charge normal avec l'adaptateur USB-AC fourni est d'environ 2 heures 30 minutes (durée estimée).
- Ne tentez pas d'utiliser un adaptateur USB-AC ou un chargeur n'étant pas spécifiquement conçu pour être utilisé avec la batterie fournie ni une batterie n'étant pas spécifiquement conçue pour être utilisée avec l'adaptateur USB-AC fourni.
- Il existe un risque d'explosion lorsque la batterie est remplacée par un type de batterie inadéquat.
- Les batteries usagées doivent être mises au rebut conformément aux instructions du paragraphe « ATTENTION » (P. 349) du mode d'emploi.

Utilisation du chargeur à l'étranger

- L'adaptateur USB-AC peut être utilisé sur la plupart des sources électriques domestiques comprises entre 100 V et 240 V CA (50/60 Hz) dans le monde. Toutefois, selon le pays ou la zone dans laquelle vous vous trouvez, la prise murale de courant alternatif peut avoir une autre forme, rendant nécessaire l'utilisation d'un adaptateur compatible avec la prise murale.
- N'utilisez pas les adaptateurs de voyage disponibles dans le commerce car l'adaptateur USB-AC risque de ne pas fonctionner correctement.

Objectifs interchangeables

Choisissez l'objectif en fonction de la scène et de votre intention de création. Utilisez des objectifs exclusivement conçus pour le système Micro Four Thirds et portant l'étiquette M.ZUIKO DIGITAL ou le symbole illustré à droite.



Avec un adaptateur, vous pouvez également utiliser les objectifs Four Thirds System. L'adaptateur en option est requis.

- Pour les opérations de fixation ou de retrait du couvercle du corps et de l'objectif de l'appareil photo, maintenez la monture d'objectif de l'appareil photo pointée vers le bas. Cela permet de protéger l'intérieur de l'appareil photo de la pénétration de poussière et autres matières étrangères.
- Ne retirez pas le couvercle du corps et ne fixez pas l'objectif dans un lieu poussiéreux.
- Ne pointez pas l'objectif fixé à l'appareil photo vers le soleil. Cela peut entraîner un dysfonctionnement de l'appareil photo, voire sa combustion en raison de l'effet de loupe de la lumière du soleil à travers l'objectif.
- Veillez à ne pas perdre le couvercle du corps ni le couvercle arrière.
- Positionnez le couvercle du corps sur l'appareil photo afin d'éviter la pénétration de poussière lorsqu'aucun objectif n'est fixé.

■ Combinaisons d'objectifs et d'appareils photo

Objectif	Appareil photo	Fixation	AF	Mesure
Objectif du système Micro Four Thirds	Appareil photo du système Micro Four Thirds	Oui	Oui	Oui
Objectif du système Four Thirds		Fixation possible avec adaptateur de monture	Oui*1	Oui

*1 Non disponible pendant l'affichage agrandi, l'enregistrement vidéo ou avec l'option Starry Sky AF.

Objectifs avec Activation MM

Le mécanisme « Activation MM » (cran de mise au point manuelle) sur les objectifs avec Activation MM peut être utilisé pour basculer entre la mise au point auto et manuelle en repositionnant simplement la bague de mise au point.

- Vérifiez la position de l'Activation MM avant la prise de vue.
- Déplacez la bague de mise au point à la position AF/MF à l'extrémité de l'objectif pour sélectionner la mise au point automatique et déplacez la bague à la position MF proche du corps de l'appareil photo pour sélectionner la mise au point manuelle, quel que soit le mode de mise au point choisi avec l'appareil photo.

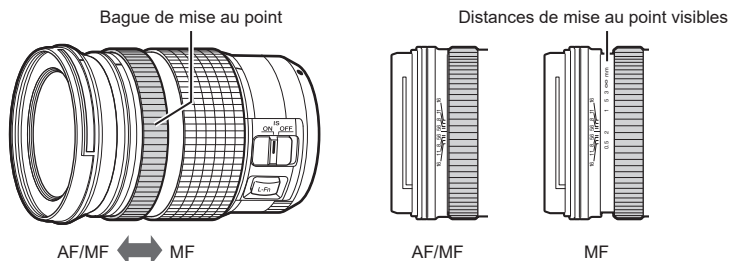

- La sélection de [Désactiver] pour [Activation MM] (P. 108) désactive la mise au point manuelle, même si le cran de mise au point manuelle est en position MF.

Affichages de l'appareil photo pour les fonctions SET et CALL de l'objectif

L'appareil photo affiche « ●Set » lorsque la position de mise au point est enregistrée avec l'option SET et « ●Call » lorsqu'une position de mise au point enregistrée est restaurée avec l'option CALL. Pour plus d'informations concernant les fonctions SET et CALL, consultez le manuel de l'objectif.



Accessoires en option

Utilisation du chargeur (BCX-1)

Il est possible d'insérer deux batteries. Il peut également être utilisé en insérant une seule batterie.

1 Recharge de la batterie.

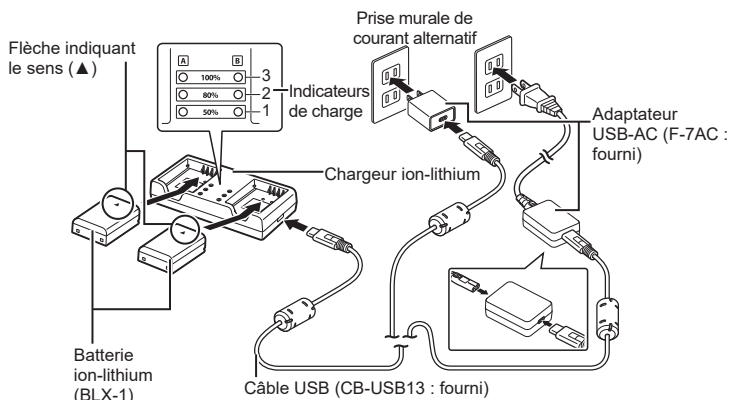

- Le temps de charge est d'environ 2 heures 30 minutes. Consultez le tableau ci-dessous pour connaître l'état des indicateurs de charge et du chargement de la batterie.
- * Le temps de charge ne change pas, même si vous chargez simultanément deux batteries.

Témoin de charge	Chargement de la batterie	
Indicateur 1 : clignote	Chargement en cours	Moins de 50 %
Indicateur 1 : s'allume, Indicateur 2 : clignote		50 % ou plus Moins de 80 %
Indicateurs 1 et 2 : s'allument, Indicateur 3 : clignote		80 % ou plus Moins de 100 %
Tous les indicateurs : éteints	Chargement terminé	
Tous les indicateurs : clignent	Erreur de chargement	

Compartiment pour batterie de puissance HLD-10

Vous pouvez utiliser un compartiment pour batterie HLD-10 en option pour alimenter l'appareil photo pendant une longue durée.

⚠ Assurez-vous que l'appareil photo est éteint lorsque vous fixez ou retirez le compartiment.

■ Noms des pièces

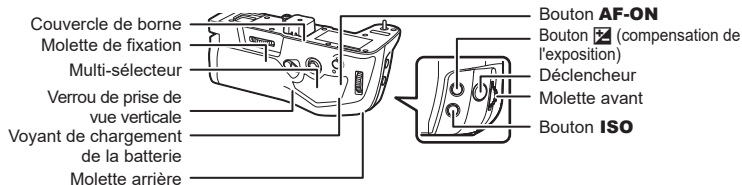

■ Comment fixer le compartiment

Retirez le couvercle du compartiment pour batterie de puissance (PBH) situé sous l'appareil photo et le couvercle de borne du HLD-10 avant de fixer le HLD-10. Une fois le compartiment fixé, assurez-vous que le bouton de retrait de l'HLD-10 est correctement sécurisé. Lorsque vous n'utilisez pas le HLD-10, veillez à fixer le couvercle du compartiment pour batterie de puissance (PBH) sur l'appareil photo et le couvercle de borne sur le HLD-10.

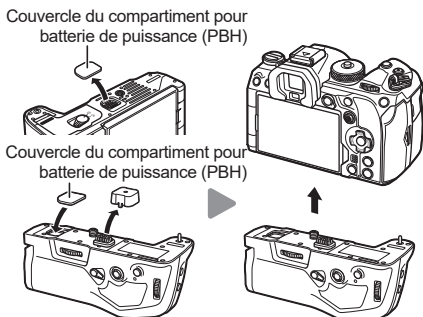

■ Installation de la batterie

Utilisez la batterie BLX-1. Une fois la batterie installée, veillez à verrouiller le couvercle de la batterie.

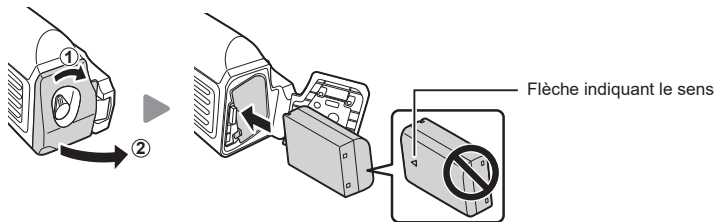

🔋 Le voyant du niveau de la batterie du moniteur (P. 32) indique « PBH » lorsque l'appareil photo est alimenté par la batterie se trouvant dans le HLD-10.





10

Information

■ Chargement de la batterie dans le compartiment pour batterie de puissance

Pour charger la batterie dans le compartiment pour batterie de puissance, chargez une batterie dans le compartiment et fixez le compartiment sur l'appareil photo. Chargez la batterie de la manière décrite P. 24. Les voyants de charge du compartiment s'allument pendant la charge.

■ Utilisation des boutons

Faites glisser le verrou de prise de vue vertical du HLD-10 dans la direction de la flèche. Les rôles endossés par le bouton  (compensation de l'exposition), le bouton **ISO** et le bouton **AF-ON** du HLD-10 peuvent être sélectionnés en utilisant l'élément [Réglages de bouton].  « Modification des rôles des boutons (Réglages de bouton) » (P. 218)

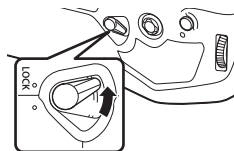

⚠ Les boutons du HLD-10 ne peuvent pas être utilisés lorsque le verrou de prise de vue vertical est en position **LOCK**.

Remarques relatives à l'utilisation de ce produit

- Utilisez uniquement la batterie désignée. Dans le cas contraire, il existe un risque de blessure, d'endommagement du produit et d'incendie.
- N'utilisez pas vos ongles pour tourner la molette de fixation. Vous risqueriez de vous blesser.
- N'utilisez l'appareil photo que dans la plage de température de service garantie.
- N'utilisez pas et ne stockez pas le produit dans un lieu poussiéreux ou humide.
- Ne touchez pas les contacts électriques.
- Utilisez un chiffon doux et sec pour nettoyer les bornes. Ne nettoyez pas le produit avec un chiffon humide, du diluant, de l'essence ou tout autre solvant organique.
- Retirez les batteries de l'appareil photo et du compartiment pour batterie de puissance avant de stocker l'appareil photo pendant une durée d'un mois ou plus. Si vous laissez la batterie dans l'appareil photo pendant une période prolongée, cela raccourcit sa durée de vie, la rendant potentiellement inutilisable.

Unités de flash externes conçues pour être utilisées avec cet appareil photo

Lorsque vous utilisez une unité de flash en option compatible avec l'appareil photo, vous pouvez choisir le mode Flash à l'aide des commandes de l'appareil photo et prendre des photos avec le flash. Consultez la documentation fournie avec l'unité de flash pour obtenir des informations sur les fonctions du flash et leur utilisation.

Choisissez une unité de flash adaptée à vos besoins, en tenant compte des facteurs tels que la sortie requise et le fait que l'unité prenne en charge la macrophotographie ou non. Les unités de flash conçues pour communiquer avec l'appareil photo prennent en charge divers modes de flash, comme TTL auto et Super FP. Les unités de flash peuvent être montées sur le contact flash de l'appareil photo ou connectées par câble (vendu séparément) et barrette de liaison pour flash. L'appareil photo prend également en charge les systèmes de commande de flash sans fil suivants :

Photographie avec flash radio-commandé : modes CMD, ⚡CMD, RCV et X-RCV

L'appareil photo commande une ou plusieurs unités de flash pilotable au moyen de signaux radio. Les emplacements possibles pour la mise en place des unités de flash augmente. Les unités de flash peuvent commander d'autres unités compatibles ou être dotées d'un commandeur/récepteur radio autorisant l'utilisation d'unités ne prenant normalement pas en charge la commande du flash par radio.

Photographie avec flash commandé à distance : mode RC

L'appareil photo commande une ou plusieurs unités de flash pilotable au moyen de signaux optiques. Le mode de flash peut être sélectionné en utilisant les commandes de l'appareil photo (P. 310).

■ Fonctions disponibles avec les unités de flash compatibles

Unité de flash	Modes de commande du flash pris en charge	GN (nombre-guide, ISO 100)	Systèmes sans fil pris en charge
FL-700WR	TTL-AUTO, MANUEL, FP TTL AUTO, FP MANUEL, MULTI, RC, SL MANUEL	GN 42 (75/150 mm ^{*1}) GN 21 (12/24 mm ^{*1})	CMD, ⚡CMD, RCV, X-RCV, RC
FL-900R	TTL-AUTO, AUTO, MANUEL, FP TTL AUTO, FP MANUEL, MULTI, RC, SL AUTO, SL MANUEL	GN 58 (100/200 mm ^{*1}) GN 27 (12/24 mm ^{*1})	RC
STF-8	TTL-AUTO, MANUEL, RC ^{*2}	GN 8,5	RC ^{*2}
FL-LM3	Varie en fonction des réglages de l'appareil photo.	GN 9,1 (12/24 mm ^{*1})	RC ^{*2}

*1 Longueur focale maximale de l'objectif à laquelle l'unité peut fournir une couverture du flash (les nombres suivant les barres obliques sont des longueurs focales équivalentes au format 35 mm).

*2 Fonctions en tant que commandeur (émetteur) uniquement.

La photographie avec flash commandé à distance sans fil est disponible avec des unités de flash compatibles qui prennent en charge la commande à distance sans fil (RC). Les unités de flash pilotable sont commandées via une unité montée sur le contact flash de l'appareil photo. Les réglages peuvent être ajustés séparément pour les unités dans trois autres groupes maximum.

Le mode RC doit être activé à la fois sur l'unité principale et les unités de flash pilotable (P. 309).

- 1 Mettez les unités de flash pilotable en mode RC et positionnez-les comme vous le souhaitez.
 - Allumez les unités de flash externe, appuyez sur le bouton **MODE** et sélectionnez Mode RC.
 - Sélectionnez un canal et un groupe pour chaque unité de flash externe.
- 2 Sélectionnez [On] pour  Mode RC] (P. 128).
 - L'appareil photo revient à l'affichage de la prise de vue.
 - « RC » va s'afficher.



- 3 Appuyez sur le bouton .
 - Le super panneau de commande du mode RC s'affiche.
 - Le super panneau de commande LV standard peut être affiché en appuyant sur le bouton **INFO**. L'affichage change à chaque fois que vous appuyez sur le bouton **INFO**.



Super panneau de commande du mode RC

4 Ajustez les réglages du flash.

- Sélectionnez les éléments à l'aide des boutons Δ ∇ \triangleleft \triangleright et tournez la molette avant pour choisir les réglages.

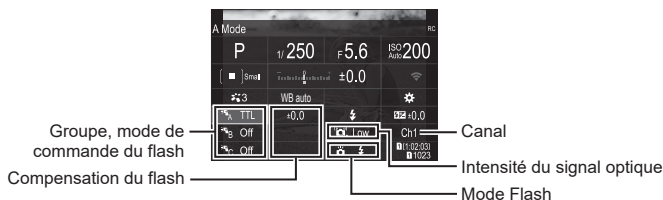

Groupe	Choisissez un groupe. Les modifications apportées aux réglages s'appliquent à toutes les unités dans le groupe sélectionné. L'unité montée sur l'appareil photo fonctionne comme un membre du groupe A.
Mode de commande du flash	Choisissez un Mode Flash.
Compensation du flash	Réglez la sortie du flash. Lorsque [Manuel] est sélectionné pour le mode de flash, vous pouvez régler une valeur pour la sortie du flash manuelle.
Intensité du signal optique	Choisissez la luminosité des signaux de commande optique émis par les unités de flash. Choisissez [Élevé] si vous avez placé des unités de flash à proximité de la distance maximale de l'appareil photo. Ce réglage s'applique à tous les groupes.
Mode Flash	Choisissez ⚡ (standard) ou FP (super FP). Choisissez super FP pour les vitesses d'obturation supérieures à la vitesse de synchronisation du flash. Ce réglage s'applique à tous les groupes.
Canal	Choisissez le canal utilisé pour la commande du flash. Changez le canal si vous trouvez que d'autres sources lumineuses dans la zone interfèrent avec la commande du flash pilotable.

5 Réglez l'unité montée sur l'appareil photo sur [TTL AUTO].

- Les réglages de la commande du flash pour le FL LM3 ne peuvent être ajustés qu'avec l'appareil photo.

- ⚠ Positionnez les unités sans fil avec les télécapteurs dirigés vers l'appareil photo.
- ⚠ Prenez des photos une fois que vous avez vérifié que les unités de flash sont chargées.

10

Information

■ Plage de commande du flash sans fil

L'illustration doit vous servir de guide uniquement. La plage de commande du flash varie en fonction du type de flash monté sur l'appareil photo et des conditions dans la zone environnante.

Plage de commande du flash pour les unités de flash FL-LM3 montées sur l'appareil photo

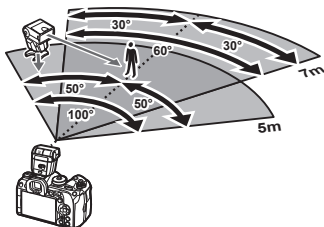

- Il est recommandé que chaque groupe contienne un maximum de 3 unités de flash.
- La photographie avec flash commandé à distance n'est pas disponible en mode anti-choc ou en mode de synchronisation lente second rideau lorsqu'une vitesse d'obturation inférieure à 4 s est sélectionnée.
- Un Début délai d'attente supérieur à 4 s ne peut pas être sélectionné en mode anti-choc et Silence.
- Les signaux de commande du flash peuvent interférer avec l'exposition si le sujet est trop près de l'appareil photo. Cet effet peut être atténué en réduisant la luminosité du flash de l'appareil photo, par exemple en utilisant un diffuseur.

Autres unités de flash externe

Les unités de flash tierces peuvent être montées sur le contact flash ou connectées par câble de synchronisation. Veillez à replacer le capuchon sur le connecteur de flash externe lorsqu'il n'est pas utilisé. Notez les observations suivantes lorsque vous utilisez une unité de flash tierce montée sur le contact flash de l'appareil photo :

- L'utilisation d'unités de flash obsolètes appliquant des courants supérieurs à 250 V environ sur le contact-flash (X-contact) provoquera des dommages à l'appareil photo.
- La connexion d'unités de flash dont les contacts émetteurs ne respectent pas nos spécifications risque d'endommager l'appareil photo.
- Sélectionnez le mode **M**, choisissez une vitesse d'obturation inférieure à la vitesse de synchronisation du flash et réglez [ISO] sur un réglage autre que [Auto].
- La commande du flash peut uniquement être effectuée en réglant le flash sur des valeurs de sensibilité ISO et d'ouverture sélectionnées avec l'appareil photo. La luminosité du flash peut être ajustée en réglant la sensibilité ISO ou l'ouverture.
- Utilisez un flash doté d'un angle d'éclairage adapté à l'objectif. L'angle d'éclairage est généralement exprimé avec des longueurs focales équivalentes au format 35 mm.

Accessoires principaux

■ Objectifs de conversion

Objectifs de conversion fixés à l'objectif de l'appareil photo pour une photographie Fisheye ou macro rapide et facile. Consultez notre site Web pour obtenir des informations sur les objectifs pouvant être utilisés.

■ Oilleton (EP-18)

Retrait

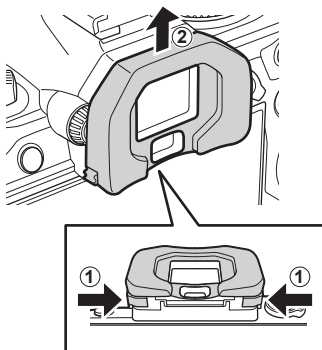

Poussez les deux leviers vers l'intérieur et soulevez l'ocilleton.

Organigramme du système

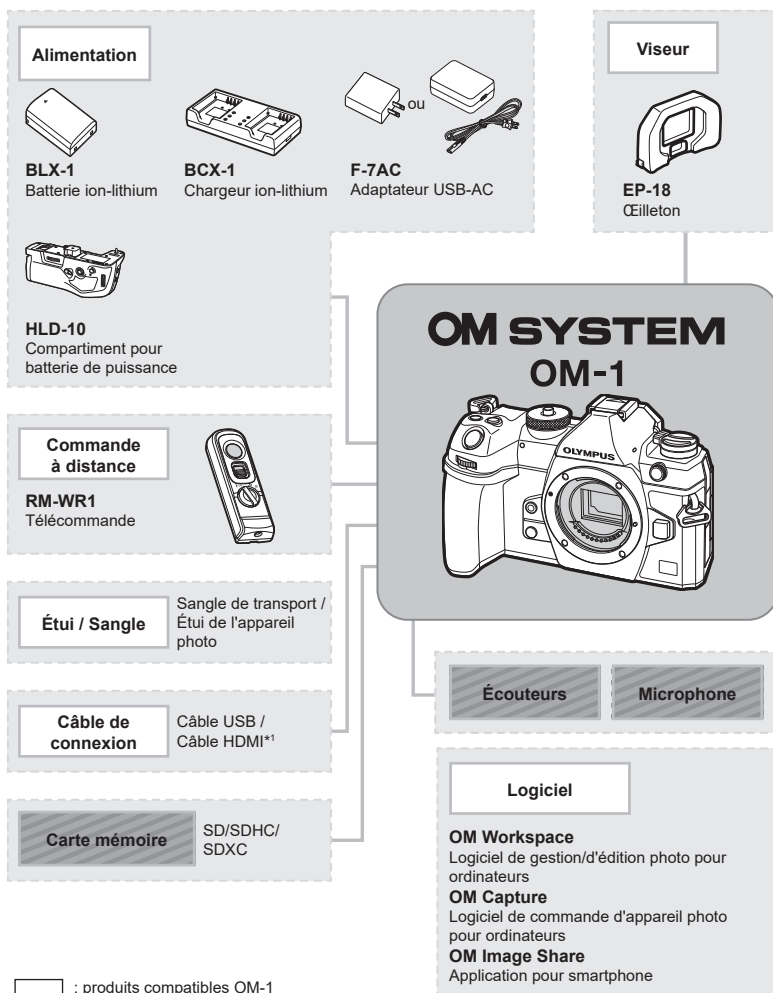

Pour obtenir les informations les plus récentes, rendez-vous sur notre site Web.

*1 Des câbles HDMI sont disponibles auprès de fournisseurs tiers.

*2 Il existe des restrictions quant aux objectifs pouvant être utilisés avec l'adaptateur. Visitez notre site Web pour avoir de plus amples informations.

*3 Rendez-vous sur notre site Web pour obtenir des informations sur les objectifs compatibles.

Objectif



Objectifs du système Micro Four Thirds



MMF-2/MMF-3²
Adaptateur Four Thirds



Objectifs du système Four Thirds

Objectif de conversion*3

MC-20
Téléconvertisseur

MC-14
Téléconvertisseur

FCON-P01
Fisheye

MCON-P02
Macro

Flash



FL-LM3
Flash électronique



FL-900R
Flash électronique



FL-700WR
Flash électronique

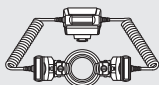

STF-8
Flash macro



FC-WR
Émetteur d'ondes radio sans fil



FR-WR
Récepteur d'ondes radio sans fil

Nettoyage et stockage de l'appareil photo

Nettoyage de l'appareil photo

Éteignez l'appareil photo et retirez la batterie avant de nettoyer l'appareil photo.

- N'utilisez pas de solvants puissants tels que du benzène ou de l'alcool, ni de lingettes avec traitement chimique.

Extérieur :

- Essuyez délicatement avec un chiffon doux. Si l'appareil photo est très sale, trempez le chiffon dans de l'eau légèrement savonneuse en l'essorant bien. Essuyez l'appareil photo avec le chiffon humide puis séchez-le avec un chiffon sec. Si vous avez utilisé l'appareil photo à la plage, utilisez un chiffon trempé dans de l'eau claire bien essoré.

Écran :

- Essuyez délicatement avec un chiffon doux.

Objectif :

- Enlevez la poussière présente sur l'objectif en utilisant un pulvérisateur disponible dans le commerce. Essuyez délicatement l'objectif avec une feuille de nettoyage pour objectif.

Stockage

- Lorsque vous n'utilisez pas l'appareil photo pendant une longue période, retirez la batterie et la carte. Stockez l'appareil photo dans un endroit frais et sec suffisamment aéré.
- Insérez la batterie de temps en temps pour vérifier que l'appareil photo fonctionne.
- Retirez la poussière et toute autre matériau étranger du couvercle du corps et du couvercle arrière avant de les fermer.
- Positionnez le couvercle du corps sur l'appareil photo afin d'éviter la pénétration de poussière lorsqu'aucun objectif n'est fixé. Veillez à remettre en place les couvercles d'objectif avant et arrière avant de ranger l'objectif.
- Nettoyez l'appareil photo après utilisation.
- Ne le stockez pas avec un répulsif à insectes.
- Évitez de stocker l'appareil photo dans un lieu où des produits chimiques sont traités, afin de protéger l'appareil photo de la corrosion.
- De la moisissure peut se former à la surface de l'objectif s'il n'est pas nettoyé.
- Nettoyez toutes les pièces de l'appareil photo avant utilisation lorsqu'il n'a pas été utilisé pendant longtemps. Avant de prendre des photos importantes, veillez à réaliser un cliché d'essai et à vérifier que l'appareil photo fonctionne correctement.

Nettoyage et contrôle de l'appareil de récupération d'image

L'appareil photo intègre une fonction de réduction de la poussière permettant d'empêcher la poussière de pénétrer sur l'appareil de récupération d'image et retirant la poussière ou la saleté présente à la surface de l'appareil de récupération d'image avec des vibrations ultra-sonores. La fonction de réduction de la poussière fonctionne dès lors que vous allumez l'appareil photo.

La fonction de réduction de la poussière fonctionne en même temps que le mappage des pixels, qui contrôle l'appareil de récupération d'image et le circuit de traitement d'image. Puisque la réduction de la poussière est activée dès lors que l'appareil photo est mis sous tension, vous devez maintenir l'appareil photo à la verticale pour que cette fonction soit efficace.

Mappage des pixels - Vérification des fonctions de traitement d'image

La fonction de mappage des pixels permet à l'appareil photo de contrôler et d'ajuster l'appareil de récupération d'image et les fonctions de traitement des images. Pour de meilleurs résultats, patientez au moins une minute après l'arrêt de la prise de vue et de la lecture avant de procéder au mappage des pixels.

- 1 Sélectionnez [Mappage pixels] (P. 268).
- 2 Sélectionnez [Oui] puis appuyez sur le bouton .
 - La barre [Occupé] s'affiche lorsque le mappage des pixels est en cours. Une fois le mappage des pixels terminé, le menu est rétabli.
 - Si vous éteignez l'appareil photo par accident pendant le mappage des pixels, recommencez à l'étape 1.

Astuces et informations relatives à la prise de vue

L'appareil photo ne s'allume pas alors qu'une batterie a été insérée

La batterie n'est pas complètement chargée

- Chargez la batterie en utilisant l'adaptateur USB-AC.

La batterie n'est temporairement pas capable de fonctionner en raison du froid

- Les performances de la batterie chutent lorsque les températures sont basses. Retirez la batterie et réchauffez-la en la mettant quelque temps dans votre poche.

Une boîte de dialogue vous invitant à choisir une langue apparaît

La boîte de dialogue s'affiche dans les situations suivantes.

- Vous allumez l'appareil photo pour la première fois.
- Vous n'avez pas choisi la langue.

Consultez « Configuration initiale » (P. 33) et choisissez une langue.

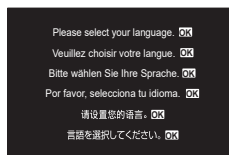

Aucune photo n'est prise lorsque le déclencheur est enfoncé

L'appareil photo s'est éteint automatiquement

- Si [Active] est sélectionné pour [Mode veille rapide] (P. 265), l'appareil photo se met en mode Veille lorsqu'aucune opération n'est effectuée pendant une période définie. Pour quitter le Mode Veille, enfoncez le déclencheur à mi-course.
- L'appareil photo se met automatiquement en mode Veille afin d'économiser la batterie lorsqu'aucune opération n'est réalisée pendant une durée spécifique. [Mode Veille] (P. 264) Si aucune opération n'est réalisée pendant une période donnée après que l'appareil photo entre en mode Veille, l'appareil photo s'éteint automatiquement. [Arrêt automatique] (P. 264)

Le flash est en cours de chargement

- À l'écran, le témoin  clignote lorsque le chargement est en cours. Attendez que le clignotement s'arrête avant d'appuyer sur le déclencheur.

Mise au point impossible

- L'appareil photo ne peut pas faire le point sur les sujets trop proches de l'appareil photo ou non adaptés pour la mise au point auto (le témoin de confirmation d'AF clignote à l'écran). Augmentez la distance avec le sujet ou faites le point sur un objet à fort contraste se trouvant à la même distance de l'appareil photo que votre sujet principal, cadrez la photo et prenez le cliché.

Sujets sur lesquels la mise au point est difficile

Il peut être difficile d'utiliser la mise au point automatique dans les cas suivants.

Le témoin de confirmation d'AF clignote. Ces sujets ne sont pas mis au point.



Sujet à faible contraste



Lumière excessivement claire au centre de l'image

Le témoin de confirmation d'AF s'allume mais le sujet n'est pas mis au point.



Sujets figurant à des distances différentes

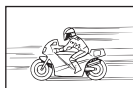

Sujet ayant un déplacement rapide



Sujet non présent dans la zone d'AF

La réduction du bruit est active

- Lorsque vous prenez des scènes nocturnes, les vitesses d'obturation sont plus lentes et le bruit est susceptible d'apparaître sur les images. L'appareil photo active le processus de réduction du bruit après une prise de vue avec une vitesse d'obturation lente. Pendant ce temps, vous ne pouvez pas prendre de clichés. Vous pouvez régler [Réduction du bruit] sur [Off].  [Réduction du bruit] (P. 121)

Le nombre de cibles d'AF est réduit

La taille et le nombre de cibles AF changent en fonction des réglages [Téléconvertisseur num] (P. 171), [Aspect] (P. 148), de groupe cible (P. 80), [Mouvement ] et [Stabilisateur].

La date et l'heure n'ont pas été définies

L'appareil photo est utilisé avec les réglages valides au moment de l'achat

- La date et l'heure de l'appareil photo ne sont pas définies lorsque vous l'achetez. Définissez la date et l'heure avant d'utiliser l'appareil photo.  « Configuration initiale » (P. 33)

La batterie a été retirée de l'appareil photo

- Les réglages d'usine par défaut de la date et l'heure sont rétablis si vous laissez l'appareil photo sans batterie pendant environ 1 jour. Les réglages sont annulés plus rapidement si la batterie est uniquement insérée dans l'appareil photo pendant une courte durée avant d'être retirée. Avant de prendre des photos importantes, vérifiez que les réglages de la date et de l'heure sont corrects.

Les fonctions définies sont revenues à leurs réglages d'usine par défaut

Les réglages effectués dans les modes personnalisés (modes **C1–C4**) sont réinitialisés selon les valeurs enregistrées lorsqu'un autre mode de prise de vue est sélectionné ou que l'appareil photo est éteint. Si [Maintenir] est sélectionné pour [Régl. d'enregistrement] lorsque vous sélectionnez un mode personnalisé, les modifications apportées aux réglages sont automatiquement enregistrées dans le mode sélectionné.  « Enregistrement des modifications apportées aux réglages dans les modes personnalisés » (P. 59)

L'image prise a un aspect blanchâtre

Cela peut se produire lorsque l'image est prise dans des conditions de contre-jour ou de contre-jour partiel. Cela est dû à un phénomène appelé lumière parasite ou image embrouillée. Autant que possible, réalisez un cadrage photo dans lequel aucune source lumineuse importante n'est incluse. La lumière parasite peut se produire même lorsqu'aucune source lumineuse n'est présente sur la photo. Utilisez parasoleil pour protéger l'objectif de la source lumineuse. Si l'utilisation d'un parasoleil n'a aucun effet, servez-vous de votre main pour protéger l'objectif de la lumière.  « Objectifs interchangeables » (P. 303)

Des points brillants indésirables apparaissent sur le sujet dans la photo prise

Cela peut être dû à des pixels coincés dans l'appareil de récupération d'image. Effectuez le [Mappage pixels].

Si le problème persiste, recommencez plusieurs fois le mappage des pixels.  « Mappage des pixels - Vérification des fonctions de traitement d'image » (P. 317)

Fonctions non sélectionnables dans les menus

Lorsque vous ouvrez le menu, les éléments non réglables apparaissent en gris.

Si vous appuyez sur le bouton  alors que vous avez sélectionné un élément en gris, la raison pour laquelle il ne peut pas être défini s'affiche.

Consultez les instructions affichées à l'écran et vérifiez les réglages (P. 67).

Fonctions non réglables avec le super panneau de commande

Certaines fonctions peuvent être indisponibles lorsque certains paramètres de prise de vue sont actifs. Vérifiez si la fonction en question apparaît en gris dans les menus (P. 67).

Le sujet est déformé

Les fonctions suivantes utilisent un obturateur électronique :



enregistrement vidéo (P. 61), mode Silence (P. 136), prise de vue Capture Pro (P. 137), Prise de vue hte rés. (P. 161), Cadrage de mise au point (P. 184), Hyperfocus (P. 165), filtre ND en direct (P. 163), HDR (P. 167)

Cela peut provoquer une déformation lorsque le sujet se déplace rapidement ou que vous bougez brusquement l'appareil photo. Évitez tout déplacement brusque de l'appareil photo pendant les prises de vue et utilisez la prise de vue séquentielle standard.

Des lignes apparaissent sur les photographies

Les fonctions suivantes utilisent un obturateur électronique, pouvant provoquer des lignes en raison du scintillement et d'autres phénomènes associés à l'éclairage fluorescent et LED, un effet pouvant parfois être réduit en choisissant des vitesses d'obturation plus lentes :

enregistrement vidéo (P. 61), mode Silence (P. 136), prise de vue Capture Pro (P. 137), Prise de vue hte rés. (P. 161), Cadrage de mise au point (P. 184), Hyperfocus (P. 165), filtre ND en direct (P. 163), HDR (P. 167)

Le scintillement peut être réduit en choisissant des vitesses d'obturation plus lentes. Vous pouvez également réduire le scintillement à l'aide du scan de scintillement.  [ Scan scintillement], [ Scan scintillement] (P. 112)

Seul le sujet est affiché et aucune information n'est indiquée

L'affichage est passé à [Image seule]. Appuyez sur le bouton **INFO** pour passer à un autre mode d'affichage.

Le mode de prise de vue MF ne peut pas être modifié (mise au point manuelle)

L'objectif que vous utilisez est peut-être doté du mécanisme de cran de mise au point manuelle. Dans ce cas, la mise au point manuelle est sélectionnée lorsque la bague de mise au point est tournée vers le corps de l'appareil photo. Vérifiez l'objectif.









 « Objectifs avec Activation MM » (P. 304)

Rien n'apparaît à l'écran

Si un élément tel que votre visage, votre main ou la sangle est proche du viseur, l'écran s'éteint et le viseur s'allume.









 « Permutation entre affichages » (P. 39)

Codes d'erreur

Indication à l'écran	Cause possible	Action corrective
 Pas de carte	La carte est absente ou ne peut pas être reconnue.	Insérez une carte. Ou bien réinsérez la carte correctement.
 ① Erreur carte	Il existe un problème avec la carte mémoire présente à l'emplacement 1.	Retirez puis réinsérez la carte mémoire. Si cela ne résout pas le problème, formatez la carte. Si le formatage échoue, la carte ne peut pas être utilisée.
 ② Erreur carte	Il existe un problème avec la carte mémoire présente à l'emplacement 2.	
 ① Écrit. protégée	La carte mémoire présente à l'emplacement 1 est protégée en écriture (« verrouillée »).	Le commutateur d'écriture protégée de la carte mémoire est en position verrouillée (« LOCK »). Remettez le commutateur en position non verrouillée (P. 27).
 ② Écrit. protégée	La carte mémoire présente à l'emplacement 2 est protégée en écriture (« verrouillée »).	
 ① Carte pleine	<ul style="list-style-type: none"> Prise de vue désactivée ; la carte mémoire présente à l'emplacement 1 ne peut plus stocker d'images supplémentaires. Prise de vue désactivée ; la carte mémoire présente à l'emplacement 1 est pleine. 	Insérez une autre carte mémoire ou supprimez des images. Avant de supprimer des images, vérifiez que les images que vous souhaitez conserver ont été copiées vers un ordinateur. Si [↓/□], [↑/□], [←/□] ou [→/□] est sélectionné pour [Param. Enregistr.] (P. 252), choisissez un réglage différent.
 ② Carte pleine	<ul style="list-style-type: none"> Prise de vue désactivée ; la carte mémoire présente à l'emplacement 2 ne peut plus stocker d'images supplémentaires. Prise de vue désactivée ; la carte mémoire présente à l'emplacement 2 est pleine. 	
 ① Pas image	Lecture impossible ; la carte mémoire présente à l'emplacement 1 ne contient pas d'images.	La carte mémoire sélectionnée de contient pas d'images. Prenez des photos avant de choisir le mode de lecture.
 ② Pas image	Lecture impossible ; la carte mémoire présente à l'emplacement 2 ne contient pas d'images.	

10

Information

Indication à l'écran	Cause possible	Action corrective
 ① Erreur d'image	Le fichier sélectionné est endommagé et ne peut pas être lu. Il se peut également que le format de l'image ne soit pas pris en charge par l'appareil photo.	Affichez l'image à l'aide d'un logiciel de visualisation par ordinateur ou autre. Si l'image ne peut pas être affichée sur un ordinateur, cela peut signifier que son fichier est corrompu.
 ② Erreur d'image		
 ① Impossible de modifier l'image	Les fonctions de retouches de l'appareil photo ne peuvent pas être appliquées aux images enregistrées avec d'autres périphériques.	Retouchez l'image sur un ordinateur ou autre périphérique.
 ② Impossible de modifier l'image		
A/M/J	L'horloge n'a pas été réglée.	Réglez l'horloge (P. 267).
 Chaleur	La température interne de l'appareil photo a augmenté suite à la prise de vue séquentielle.	Éteignez l'appareil photo et attendez que la température interne redescende. Patientez jusqu'à l'arrêt automatique de l'appareil photo. Laissez la température interne de l'appareil photo redescendre avant de reprendre son utilisation.
 La température interne de l'appareil photo est trop élevée. Attendez qu'elle soit descendue avant d'utiliser l'appareil photo.		
 Batterie à plat	La batterie est vide.	Chargez la batterie.
 Non connecté	L'appareil photo n'est pas connecté correctement à un ordinateur, affichage HDMI ou un autre appareil.	Reconnectez l'appareil photo.
L'objectif est bloqué. Merci de déverrouiller l'objectif.	L'objectif rétractable est bloqué en position rétractée.	Déverrouillez l'objectif.
Merci de vérifier les conditions d'utilisation de l'objectif.	Une anomalie s'est produite entre l'appareil photo et l'objectif.	Éteignez l'appareil photo, vérifiez la connexion avec l'objectif puis rallumez l'appareil.





























Réglages par défaut

*1 : Ajout possible à [Attribuer].

*2 : Le réglage par défaut peut être restauré en sélectionnant [Initialiser tous les réglages] pour [Réinitial./Initialiser réglages].









*3 : Le réglage par défaut peut être restauré en sélectionnant [Réinitialiser réglages prise de vue] pour [Réinitial./Initialiser réglages].













Super panneau de commande



Mode de prise de vue	Fonction	Par défaut	*1	*2	*3	
P/A/S/M/B	Mode de prise de vue	P	—	—	—	45
	Vitesse d'obturation	1/250 (lorsque le réglage est S/M), Bulb (lorsque le réglage est B)	✓	✓	✓	49
	Valeur d'ouverture	F5.6	✓	✓	✓	47
	 ISO	ISO Auto	✓	✓	✓	117
	 Mode cible AF	[=]Petit	✓	✓	✓	80
	Comp. exposition	±0,0	✓	✓	✓	110
	Wi-Fi/Bluetooth	—	—	—	—	271
	 Mode Image	 3 Naturel	✓	✓	✓	149
	 WB	WB auto	✓	✓	✓	154
	 Kelvin	5400 K (lorsque [ WB] est réglé sur [CWB])	✓	✓	—	154
	 Touche Fonction	—	✓	✓	—	218
	 Mode AF	S-AF	✓	✓	✓	75
	Détection Visage/yeux	 Off	✓	✓	—	91
	Mode Flash		✓	✓	✓	124
	Comp. expo avec flash	±0,0	✓	✓	✓	128
	Paramètre manuel	 Complet (lorsque [Mode Flash] est réglé sur [ Manuel])	✓	✓	✓	125
	Mouvement  / 	<input type="checkbox"/>	✓	✓	✓	130
	Mesure		✓	✓	✓	113
	Aspect	4:3	✓	✓	✓	148
	 Stabilisateur	S-IS Auto	✓	✓	✓	140
	 Param. emplac. carte	Standard	✓	✓	—	252
	  	L F (lorsque Prise de vue hte rés. est réglé sur  F+RAW)	✓	✓	✓	144
	  	L F (lorsque Prise de vue hte rés. est réglé sur  F+RAW)	✓	✓	✓	144
 	4K 60p L-8	✓	✓	✓	145	

10

Information

Mode de prise de vue	Fonction	Par défaut	*1	*2	*3	
 (movie)	Mode 	P	—	✓	—	61
	Vitesse d'obturation	1/250	—	✓	✓	49
	Valeur d'ouverture	F5.6	—	✓	✓	47
	 ISO	ISO Auto	—	✓	✓	117
	 Mode cible AF	[]Moyen	—	✓	✓	80
	Comp. exposition	±0,0	✓	✓	✓	110
	Wi-Fi/Bluetooth	—	—	—	—	271
	 Image	 3 Naturel	✓	✓	✓	153
	 WB	WB auto	—	✓	✓	154
	 Kelvin	5400 K (lorsque  WB] est réglé sur [CWB])	—	✓	—	154
	 Touche Fonction	—	—	✓	—	218
	 Mode AF	C-AF	✓	✓	✓	75
	Détection Visage/yeux	 Off	✓	✓	—	91
	 Stabilisateur	M-IS1	—	✓	✓	140
	 	4K 60p L-8	✓	✓	✓	145
	Niveau d'enregistrem. du son	±0	—	✓	—	64
Volume des écouteurs	8	—	✓	—	64	









Mode de prise de vue	Fonction	Par défaut	*1	*2	*3	
Mode RC	Mode de prise de vue	P	—	—	—	45
	Vitesse d'obturation	1/250 (lorsque le réglage est S/M), Bulb (lorsque le réglage est B)	✓	✓	✓	49
	Valeur d'ouverture	F5.6	✓	✓	✓	47
	 ISO	ISO Auto	✓	✓	✓	117
	 Mode cible AF	[■]Petit	✓	✓	✓	80
	Comp. exposition	±0,0	✓	✓	✓	110
	Wi-Fi/Bluetooth	—	—	—	—	271
	 Mode Image	 Naturel	✓	✓	✓	149
	 WB	WB auto	✓	✓	✓	154
	 Kelvin	5400 K (lorsque [ WB] est réglé sur [CWB])	✓	✓	—	154
	 Touche Fonction	—	✓	✓	—	218
	Mode A	TTL	✓	✓	✓	310
	Mode B	Off	✓	✓	✓	
	Mode C	Off	✓	✓	✓	
	Compensation du flash	Off	✓	✓	✓	
	Sortie du flash	±0,0 (si le réglage est TTL/ Auto)	✓	✓	✓	
	Mode Flash	1/1 (en mode Manuel)	✓	✓	✓	
	 /FP	 (Normal)	✓	✓	✓	
	Intensité du signal optique 	Faible	✓	✓	✓	
	Canal	Ch1	✓	✓	✓	

Page	Fonction		Par défaut	*1	*2	*3	
1. Réglages de base/Qualité d'image							
Mode personnalisé	C1	Rappel	—	—	—	—	58
		Attribuer	Mode de prise de vue : P Qualité d'image : L F+RAW	—	—	—	
		Param. Enregistr.	Réinitialiser	—	✓	—	
	C2	Rappel	—	—	—	—	
		Attribuer	Mode de prise de vue : P Qualité d'image : L F+RAW	—	—	—	
		Param. Enregistr.	Réinitialiser	—	✓	—	
	C3	Rappel	—	—	—	—	
		Attribuer	Mode de prise de vue : P Qualité d'image : L F+RAW	—	—	—	
		Param. Enregistr.	Réinitialiser	—	✓	—	
	C4	Rappel	—	—	—	—	
		Attribuer	Mode de prise de vue : P Qualité d'image : L F+RAW	—	—	—	
		Param. Enregistr.	Réinitialiser	—	✓	—	
			L F	✓	✓	✓	144
 Paramètres détaillés	◀:1	Taille image : L Compression : SF	✓	✓	—	144	
	◀:2	Taille image : L Compression : F	✓	✓	—		
	◀:3	Taille image : L Compression : N	✓	✓	—		
	◀:4	Taille image : M1 Compression : N	✓	✓	—		
Choix cadrage			4:3	✓	✓	✓	148
Affichage des images			Off	✓	✓	—	44
Comp. vignetage			Off	✓	✓	✓	148

Page	Fonction	Par défaut	*1	*2	*3		
2. Mode Image/WB							
	Mode Image	3 Naturel	✓	✓	✓	149	
	Personnaliser mode Image	Tous les éléments : ✓	✓	✓	—	153	
	WB	WB auto	✓	✓	✓	154	
	Tout	A-B	✓	✓	—	158	
		G-M	✓	✓	—		
	AUTO Conserver les couleurs chaudes	On	✓	✓	✓	159	
	+WB	Off	✓	✓	—	159	
	Espace couleur	sRGB	✓	✓	✓	160	
3. ISO/Réduction du bruit							
	ISO-A maxi./défaut	Valeur maximale	25600	✓	✓	✓	118
		Par défaut	200	✓	✓	✓	
	ISO-A S/S bas	Auto	✓	✓	✓	119	
	ISO auto	P/A/S/M	✓	✓	—	119	
	Étape ISO	1/3EV	✓	✓	✓	118	
	Filtre bruit	Standard	✓	✓	✓	120	
	Traitement ISO lent	Prior. au mov.	✓	✓	✓	120	
	Réduction du bruit	Auto	✓	✓	✓	121	
4. Exposition							
	Scan scintillement	Off	✓	✓	✓	112	
	Étape EV	1/3EV	✓	✓	✓	111	
	Réglage exposition		±0	✓	✓	—	111
			±0	✓	✓	—	
			±0	✓	✓	—	
5. Mesure							
	Mesure		✓	✓	✓	113	
	Mesure pendant	Auto	✓	✓	✓	114	
	Réinitialisation auto	Non	✓	✓	✓	114	
	AEL si à mi-course	S-AF seul	✓	✓	✓	115	
	Mesure pendant	Oui	✓	✓	✓	116	
	Mesure point	Tous les éléments : ✓	✓	✓	✓	116	
6. Flash							
	Mode RC	Off	✓	✓	✓	128	
	Flash sync X.	1/250 s	✓	✓	✓	128	
	Flash lent	1/60 s	✓	✓	✓	128	
	+	Off	✓	✓	✓	129	
	Mesure ajustée av. flash	Off	✓	✓	✓	129	
	Réglages mode Flash	Réduction yeux rouges	Non	✓	✓	✓	127
		Paramètres de synchro	Premier rideau	✓	✓	✓	

Page	Fonction	Par défaut	*1	*2	*3	
7. Mode Mouvement						
	Mouvement	<input type="checkbox"/>	✓	✓	✓	130
	Photo antiscintillement	Off	✓	✓	✓	139
	Réglages photos en rafale	✓	✓	✓	—	132
	Fps max	10fps	✓	✓	✓	
	Limiteur nbre d'images	Off	✓	✓	✓	
		✓	✓	✓	—	
	Fps max	20fps	✓	✓	✓	
	Limiteur nbre d'images	Off	✓	✓	✓	
	SH1	✓	✓	✓	—	
	Fps max	120fps	✓	✓	✓	
	Limiteur nbre d'images	Off	✓	✓	✓	
	SH2	✓	✓	✓	—	
	Fps max	50fps	✓	✓	✓	
	Limiteur nbre d'images	Off	✓	✓	✓	
	ProCap	✓	✓	✓	—	
	Fps max	20fps	✓	✓	✓	
	Cadres pré-déclench.	10	✓	✓	✓	
	Limiteur nbre d'images	50	✓	✓	✓	
	ProCap SH1	✓	✓	✓	—	
	Fps max	128fps	✓	✓	✓	
	Cadres pré-déclench.	28	✓	✓	✓	
	Limiteur nbre d'images	50	✓	✓	✓	
	ProCap SH2	✓	✓	✓	—	
	Fps max	50fps	✓	✓	✓	
	Cadres pré-déclench.	12	✓	✓	✓	
	Limiteur nbre d'images	50	✓	✓	✓	

Page	Fonction	Par défaut	*1	*2	*3		
134	Réglages du retardateur	12	✓	✓	—	134	
		12	<input type="checkbox"/> (sans ✓)	✓	✓		
		2	✓	✓	—		
		2	✓	✓	—		
		C	✓	✓	—		
		Nbre d'images	3f	✓	✓		✓
		Minuteur	1 s	✓	✓		✓
		Temps d'intervalle	0.5 s	✓	✓		✓
		Tous les cadres AF	Off	✓	✓		✓
		C	<input type="checkbox"/> (sans ✓)	✓	✓		—
		Nbre d'images	3f	✓	✓		✓
		Minuteur	1 s	✓	✓		✓
		Temps d'intervalle	0.5 s	✓	✓		✓
		Tous les cadres AF	Off	✓	✓		✓
135	Régl. Anti-vibration[]	Anti-vibration[]	Off	✓	✓	135	
		Temps d'attente	0 s	✓	✓		
136	Param. mode silencieux[]	Temps d'attente	0 s	✓	✓	136	
		Réduction du bruit	Off	✓	✓		
			Non autorisé	✓	✓		
		Lumière AF	Non autorisé	✓	✓		
		Mode Flash	Non autorisé	✓	✓		
8. Stabilisateur							
	Stabilisateur	S-IS Auto	✓	✓	✓	140	
	Stabilisateur	Priorité fps	✓	✓	✓	142	
	Stabilisateur	On	—	✓	✓	142	
	Assistant App. en main	Off	✓	✓	✓	143	
	Priorité I.S. objectif	Off	✓	✓	✓	143	

Page	Fonction		Par défaut	*1	*2	*3	
1. Mode de calcul							
Prise de vue hte rés.	Prise de vue hte rés.	Prise de vue hte rés.	Off	✓	✓	✓	161
	 		 F+RAW	✓	✓	✓	
		Temps d'attente	0 s	✓	✓	—	
		 Temps de charge	0 s	✓	✓	—	
Prise ND directe	Prise ND directe	Prise ND directe	Off	✓	✓	✓	163
		Numéro ND	ND8(3EV)	✓	✓	—	
		Simulation LV	On	✓	✓	—	
Hyperfocus	Hyperfocus	Hyperfocus	Off	✓	✓	✓	165
		Nb. de prises de vues	8	✓	✓	—	
		Différentiel mise au pt	5	✓	✓	—	
		 Temps de charge	0 s	✓	✓	—	
HDR		HDR	Off	✓	✓	✓	167
Multi exposition	Multi exposition	Multi exposition	Off	—	✓	✓	168
		Gain auto	Off	—	✓	✓	
		Superposition	Off	—	✓	✓	
2. Autres fonctions de prise de vue							
		Téléconvertisseur num	Off	✓	✓	✓	171
Prise de vue intervalle	Prise de vue intervalle	Prise de vue intervalle	Off	—	✓	✓	172
		Nbre d'images	100	—	✓	✓	
		Début délai d'attente	00.00.01	—	✓	✓	
		Temps d'intervalle	00.00.01	—	✓	✓	
		Mode Intervalle	Priorité temps	—	✓	✓	
		Exposition fluide	On	—	✓	✓	
		Temps enregistré vidéo	Off	—	✓	✓	
		Paramètres vidéo	Résolution Vidéo	FullHD	—	✓	
		Fréquence d'image	10fps	—	✓	✓	
Compens. trapézoïd.		Compens. trapézoïd.	Off	✓	✓	✓	175
Compensation fisheye	Compensation fisheye	Compensation fisheye	Off	✓	✓	✓	176
		Angle	1	✓	✓	—	
		Correction  / 	Off	✓	✓	—	
Réglages BULB/TIME/COMP	Prise vue BULB/TIME	Prise vue BULB/TIME	On	✓	✓	✓	178
		Timer BULB/TIME	8 min	✓	✓	✓	
		Timer Live Composite	3h	✓	✓	✓	
		Écran BULB/TIME	-7	✓	✓	—	
		Live BULB	Off	✓	✓	—	
		Live TIME	0.5 s	✓	✓	—	
		Réglages Composite	1/2 s	✓	✓	—	

























Page	Fonction	Par défaut	*1	*2	*3		
3. Bracketing							
	AE BKT	Off	✓	✓	✓	179	
	WB BKT	A-B	✓	✓	✓	180	
		G-M	Off	✓	✓		✓
	FL BKT	Off	✓	✓	✓	181	
	ISO BKT	Off	✓	✓	✓	182	
	ART BKT	ART BKT	Off	✓	✓	✓	183
		Réglage ART BKT	ART seul : ✓ (ART avec plusieurs types : seule le type est coché ✓.)	✓	✓	✓	
	Bracketing m. au point	Bracketing m. au point	Off	✓	✓	✓	184
		Nb. de prises de vues	99	✓	✓	✓	
		Différentiel mise au pt	5	✓	✓	✓	
		Temps de charge	0 s	✓	✓	✓	

Onglet AF



















Page	Fonction	Par défaut	*1	*2	*3		
1. AF							
	Mode AF	S-AF	✓	✓	✓	75	
	AF+MF	Off	✓	✓	✓	85	
	Réglage Starry Sky AF	Priorité AF	Vitesse	✓	✓	✓	88
		Utilisation de l'AF	Démarrer/ arrêter	✓	✓	✓	
		Priorité	Off	✓	✓	✓	
	AF avec à mi-course	S-AF	Oui	✓	✓	✓	86
		C-AF/C-AF+TR	Oui	✓	✓	✓	
	en mode MF	Non	✓	✓	✓	87	
	Priorité	S-AF	Off	✓	✓	✓	87
		C-AF/C-AF+TR	On	✓	✓	✓	
2. AF							
	Lumière AF	On	✓	✓	✓	100	
	Collimateur AF	On1	✓	✓	✓	100	
	Détection Visage/yeux	Off	✓	✓	—	91	
	Bouton AF Visage/yeux		Priorité	✓	✓	✓	93
			Priorité	✓	✓	✓	
	Détection des sujets	Off	✓	✓	—	94	
	Cadre de détection Yeux	On	✓	✓	—	95	

Page	Fonction	Par défaut	*1	*2	*3	
3. AF						
	Sensibilité C-AF	±0	✓	✓	✓	90
	Priorité au centre C-AF	[#]Croisé	✓	✓	✓	89
		[■]Moyen	✓	✓	✓	
		[■]Grand	✓	✓	✓	
		[■]C1	□ (sans ✓)	✓	✓	
		[■]C2	□ (sans ✓)	✓	✓	
		[■]C3	□ (sans ✓)	✓	✓	
		[■]C4	□ (sans ✓)	✓	✓	
	Limiteur AF	Off	✓	✓	✓	96
	Distance pour On1	5,0 - 999,9 m	✓	✓	✓	
	Distance pour On2	10,0 - 999,9 m	✓	✓	✓	
	Distance pour On3	50,0 - 999,9 m	✓	✓	✓	
	Priorité	On	✓	✓	✓	
	Scanner AF	On	✓	✓	✓	98
	Régl. mise au pt AF	Off	✓	✓	—	99
	Affinage de la valeur	±0	—	—	—	
4. AF vidéo						
	Mode AF	C-AF	✓	✓	✓	75
	Vitesse C-AF	±0	✓	✓	✓	90
	Sensibilité C-AF	±0	✓	✓	✓	90
5. Réglages et utilisation de la cible AF						
	Réglages mode cible AF	[■]Tout	✓	✓	—	82
		[·]Simple	✓	✓	—	
		[#]Croisé	✓	✓	—	
		[■]Moyen	✓	✓	—	
		[■]Grand	✓	✓	—	
		[■]C1	□ (sans ✓)	✓	—	
		[■]C2	□ (sans ✓)	✓	—	
		[■]C3	□ (sans ✓)	✓	—	
		[■]C4	□ (sans ✓)	✓	—	
	Orientation liée à [::]	Mode cible AF	□ (sans ✓)	✓	—	101
		Point cible AF	□ (sans ✓)	✓	—	
	Réglage initial	Mode cible AF	✓ ([■]Tout)	✓	✓	102
		Point cible AF	✓	✓	✓	
[::]	Sélect. param. de l'écran	Molette	Mode [::]	✓	✓	103
		Bouton	⊕ Pos	✓	✓	
	Réglage boucle [::]	Sélection boucle [::]	Off	✓	✓	104
		Via [■]Tout	Non	✓	✓	
	Pavé de ciblage AF	Off	✓	✓	✓	105

Page	Fonction	Par défaut	*1	*2	*3	
6. MF						
Assist MF	Gros plan	Off	✓	✓	—	106
	Intensification	Off	✓	✓	—	
	Indic. mise au point	Off	✓	✓	—	
Régl. intensification	Couleur d'intens.	Rouge	✓	✓	—	107
	Intensité des contours	Normal	✓	✓	—	
	Régl. luminosité image	Off	✓	✓	—	
Préréglage Dist. MF		999.9 m	✓	✓	✓	108
Activation MM		Activer	✓	✓	✓	108
Sens de la bague MF		↺	✓	✓	—	108
Réinit. objectif		Off	✓	✓	—	109

Page	Fonction		Par défaut	*1	*2	*3	
1. Réglages de base/Qualité d'image							
		Codec vidéo	H.264	✓	✓	✓	148
			4K60p L-8	✓	✓	✓	145
		Mode 	P	—	✓	—	61
		Scan scintillement	Off	—	✓	✓	112
		Téléconvertisseur num	Off	—	✓	✓	171
2. Mode Image/WB							
		Mode Image	Identique à 	✓	✓	✓	149
		View Assist	Off	—	✓	—	160
		WB	WB auto	—	✓	✓	154
		Tout 	A-B	—	✓	—	158
		G-M	0	—	✓	—	
		WB AUTO Couleur chaude	On	—	✓	✓	159
3. ISO/Réduction du bruit							
		ISO-A	Valeur maximale	12800	—	✓	118
		maxi./défaut	Par défaut	200	—	✓	
		ISO auto		On	—	✓	119
		Filtre bruit		Standard	—	✓	120
4. Stabilisateur							
		Stabilisateur		M-IS1	—	✓	140
		Niveau IS		±0	—	✓	141
5. Enregistrement du son/Connexion							
Réglages d'enregistrement du son	Niv. enregistrement	Intégré 	±0	—	✓	—	186
		MIC 	±0	—	✓	—	
	Limiteur de volume		On	—	✓	—	
	Réduct. bruit parasite		Off	—	✓	—	
	Qualité d'enreg.		48kHz/16bit	—	✓	—	
	Alim. branchement		Off	—	✓	—	
Volume des écouteurs			8	—	✓	—	187
Param. de code temporel	Mode code temporel		Compensation du temps réel	—	✓	—	187
	Haut		Enregistrement	—	✓	—	
	Heure de début		—	—	✓	—	
 Sortie HDMI	Mode de sortie		Écran	—	✓	—	188
	Bit REC		Off	—	✓	—	
	Code temporel		On	—	✓	—	
6. Assistant prise de vue							
Repère central			Off	—	✓	—	189
Réglages motif zèbre	Réglages motif zèbre		Off	—	✓	—	190
	 Niveau 1		80	—	✓	—	
	 Niveau 2		Off	—	✓	—	
Cadre rouge avec  REC			On	—	✓	—	191

Onglet

Page	Fonction	Par défaut	*1	*2	*3	
1. Fichier						
		—	—	—	—	207
	Réinitialiser ttes les images	—	—	—	—	208
	Tout Copier	—	—	—	—	202
	Tout effacer	—	—	✓	—	203
2. Utilisation						
	  Fonction	<input checked="" type="checkbox"/>	—	✓	—	215
	 Fonction molette/pavé	    	—	✓	—	215
	Régl. par défaut  	Le plus récent	—	✓	—	215
	Effac. rapide	Off	—	✓	✓	203
	Effac. RAW+JPEG	RAW+JPEG	—	✓	—	203
	RAW+JPEG 	JPEG	—	✓	—	204
3. Affichages						
		On	—	✓	✓	215
	 Paramètres d'info	Tous les éléments : ✓	—	✓	✓	216
	  Paramètres d'info	Tous les éléments : ✓	—	✓	—	216
	 Réglages	[ 25] et [Calendrier] : ✓	—	✓	—	217
	Réglages des notes	Tous les éléments : ✓	—	✓	—	205

Page	Fonction	Par défaut	*1	*2	*3		
1. Utilisation							
Régles de bouton	Touche Fonction		Comp. exposition	✓	✓	—	218
			Prise de vue hte rés.	✓	✓	—	
			ISO	✓	✓	—	
			AF-ON	✓	✓	—	
			AEL	✓	✓	—	
			Sélection affichage	✓	✓	—	
			Off	✓	✓	—	
			Off	✓	✓	—	
			Off	✓	✓	—	
				✓	✓	—	
			Prévisu.	✓	✓	—	
		PBH	Comp. exposition	✓	✓	—	
		PBH	ISO	✓	✓	—	
		PBH	AF-ON	✓	✓	—	
		AF Stop	✓	✓	—		
	Touche Fonction		Comp. exposition	—	✓	—	218
			ENR	—	✓	—	
			ISO	—	✓	—	
			AF-ON	—	✓	—	
			AEL	—	✓	—	
		Sélection affichage	—	✓	—		
		Off	—	✓	—		
		Off	—	✓	—		
		Off	—	✓	—		
		Intensification	—	✓	—		
		Gros plan	—	✓	—		
PBH		Comp. exposition	—	✓	—		
PBH		ISO	—	✓	—		
PBH		AF-ON	—	✓	—		
	AF Stop	—	✓	—			
Fonct. déclencheur	Off	—	✓	—	227		







Page	Fonction		Par défaut	*1	*2	*3							
Réglages de touche	Fonction molette/pavé	P	Levier 1	: Comp. exposition : Ps	✓	✓	—	227					
			Levier 2	: ISO : WB									
		A	Levier 1	: Comp. exposition : Valeur d'ouverture									
			Levier 2	: ISO : WB									
		S	Levier 1	: Comp. exposition : Vitesse d'obturation									
			Levier 2	: ISO : WB									
		M/B	Levier 1	: Valeur d'ouverture : Vitesse d'obturation									
			Levier 2	: Comp. exposition : ISO									
		Fonction molette/pavé	P	Levier 1					: Comp. exposition : Comp. exposition	—	✓	—	227
				Levier 2					: VOL : VOL				
			A	Levier 1					: Comp. exposition : Valeur d'ouverture				
				Levier 2					: VOL : VOL				
	S		Levier 1	: Comp. exposition : Vitesse d'obturation									
			Levier 2	: VOL : VOL									
	M		Levier 1	: Valeur d'ouverture : Vitesse d'obturation									
			Levier 2	: VOL : ISO									
	Boucle onglet menu			Non	—	✓	—	248					
	Sens molette/pavé		Exposition		Molette1	✓	✓	—	229				
			Ps		Molette1	✓	✓	—					

Page	Fonction	Par défaut	*1	*2	*3		
	Réglages de sélect. multiple	Bouton central	Off	✓	✓	—	229
		Touche de direction	[::]	✓	✓	—	
	Param. levier Fn	Fonction levier Fn	mode2	—	✓	—	231
		Fonction levier Fn	mode2	—	✓	—	232
		Levier Fn/Levier Alim.	Fn	—	✓	—	233
Réglages du zoom électr.	Vitess. zoom électr.	Normal	✓	✓	—	233	
	Vitess. zoom électr.	Normal	—	✓	—		
	Verrou.	Off	✓	✓	—	234	
2. Utilisation							
	Mode macro LV	mode2	✓	✓	—	234	
	Verrou.	Off	✓	✓	—	235	
	Réglage priorité	Non	—	✓	—	248	
Réglages du curseur de menu	Position curseur de page	Réinitialiser	—	✓	—	247	
	Pos. initiale du menu	Le plus récent	—	✓	—		
	Raccourci de réglag. mode B	On	✓	✓	—		
Durée bouton enfoncé	Fin LV	0.7 s	✓	✓	—	235	
	Réinitial. Image LV	0.7 s	✓	✓	—		
	Réinitialiser	0.7 s	✓	✓	—		
	Réinitialiser	0.7 s	✓	✓	—		
	Réinitialiser	0.7 s	✓	✓	—		
	Réinitialiser	0.7 s	✓	✓	—		
	Réinitialiser	0.7 s	✓	✓	—		
	Réinitialiser	0.7 s	✓	✓	—		
	Réinitialiser	0.7 s	✓	✓	—		
	Réinitialiser	0.7 s	✓	✓	—		
	Réinitialiser	0.7 s	✓	✓	—		
	Réinitialiser	0.7 s	✓	✓	—		
	Réinitialiser	0.7 s	✓	✓	—		
	Réinitialiser	0.7 s	✓	✓	—		
	Réinitialiser	0.7 s	✓	✓	—		
3. Live View							
	Mode LV	Standard	✓	✓	—	236	
	Vision nocturne	Off	✓	✓	—	236	
	Fréquence d'image	Normal	✓	✓	—	236	
	Priorité Live View Art	mode1	✓	✓	—	237	
	LV anti-scintillement	Off	✓	✓	—	237	
	Assist. Autoportrait	On	—	✓	—	237	

Page	Fonction	Par défaut	*1	*2	*3	
4. Information						
	Viseur électronique	Mode 2	—	✓	—	238
	Paramètres d'info	[Image seule], [Information 1] et [Information 2] : ✓	✓	✓	—	240
	Info av. à mi-course	On2	✓	✓	—	241
	Paramètres d'info	[Image seule], [Information 1] et [Information 2] : ✓	✓	✓	—	242
	= Jauge de niveau	On	✓	✓	—	243
	Paramètres d'info	[Image seule] et [Information 1] : ✓	—	✓	—	241
5. Affichages Grille/Autres						
Param. de grille	Couleur d'affichage	Préréglage 1	✓	✓	—	244
	Affichage grille	Off	✓	✓	—	
	Couleur de Préréglage 1	R/V/B : 38 α : 75 %	✓	✓	—	
	Couleur de Préréglage 2	R : 180 V/B : 0 α : 75 %	✓	✓	—	
Param. de grille	Exclusivement pour	Off	✓	✓	—	245
	Couleur d'affichage	Préréglage 1	✓	✓	—	
	Affichage grille	Off	✓	✓	—	
	Couleur de Préréglage 1	R/V/B : 38 α : 75 %	✓	✓	—	
	Couleur de Préréglage 2	R : 180 V/B : 0 α : 75 %	✓	✓	—	
Param. de grille	Exclusivement pour	Off	—	✓	—	244
	Couleur d'affichage	Préréglage 1	—	✓	—	
	Affichage grille	Off	—	✓	—	
	Couleur de Préréglage 1	R/V/B : 38 α : 75 %	—	✓	—	
	Couleur de Préréglage 2	R : 180 V/B : 0 α : 75 %	—	✓	—	
Réglages de la multifonction		Tous les éléments sauf ISO : ✓	✓	✓	—	246
Réglage histogramme	Haute lumière	255	✓	✓	—	246
	Ombre	0	✓	✓	—	

Onglet ʘ

Page	Fonction		Par défaut	*1	*2	*3	
1. Carte/Dossier/Fichier							
	Formatage de la carte		—	—	—	—	251
	Param. emplace. carte	Param. Enregistr.	Standard	✓	✓	—	252
		Emplace. enregistr.		✓	✓	—	
		Emplace.		✓	✓	—	
	Param. emplace. carte			✓	✓	—	253
	Dossier enregistr.		Ne pas attrib.	—	✓	—	254
	Nom fichier		Réinitialiser	—	✓	—	254
Modifier nom fichier	sRGB		M D D	—	✓	—	255
	Adobe RGB		M D D	—	✓	—	
2. Enregistrement des informations							
	Param. infos objectif		Off	—	✓	—	256
	Réglage DPI		350dpi	✓	✓	—	257
Infos copyright	Infos copyright		Off	✓	✓	—	257
	Nom auteur		—	—	—	—	
	Nom copyright		—	—	—	—	
3. Écran/Son/Connexion							
	Réglages écran tactile		On	—	✓	—	259
Réglage de l'écran	(Luminosité)		±0	✓	✓	—	259
	(Température chromatique)		A0, G0	✓	✓	—	
Réglage EVF	(Luminosité)		Auto	✓	✓	—	260
	(Température chromatique)		A0, G0	✓	✓	—	
Réglages détection de visée	Bascule viseur/écran		On	—	✓	—	260
	Comportement si activé		Maintien écran	—	✓	—	
	Écran ouvert		Désactiver	—	✓	—	
			On	✓	✓	—	261
Paramètres HDMI	Taille de sortie		4K	—	✓	—	261
	Fréq. trame de sortie		Priorité 60p	—	—	—	
Réglages USB	Mode USB		Sélectionner	—	✓	—	262
	Alimentation par USB		Oui	—	✓	—	
4. Wi-Fi/Bluetooth							
	Mode avion		Off	—	✓	—	270
	Bluetooth		Off	—	✓	—	272
	Réglage obturateur sans fil		—	—	—	—	289
	Connexion Wi-Fi		—	—	✓	—	281
	Veille hors tension		Off	—	✓	—	273
	Paramètres	Mot de passe connexion	—	—	—	—	277
		Réglages Réinitialiser		—	—	—	—
Paramètres Wi-Fi du PC	Adresse MAC Wi-Fi		—	—	—	—	286
	Réinitialis. param. PC Wi-Fi		—	—	—	—	

Page	Fonction	Par défaut	*1	*2	*3	
5. Batterie/Veille						
	 État de la batterie	—	—	—	—	263
	 Priorité batterie	Batterie PBH	—	✓	—	263
	 Modèle d'affichage	min	—	✓	—	263
	LCD rétroéclairé	Hold	✓	✓	—	264
	Veille	1 min	✓	✓	—	264
	Arrêt automatique	4h	✓	✓	—	264
	Mode veille rapide	Mode veille rapide	Off	✓	✓	265
		LCD rétroéclairé	8 s	✓	✓	
		Veille	10 s	✓	✓	
6. Réinitialiser/Horloge/Langue/Autres						
	Réinitial./ Initialiser réglages	Réinitialiser réglages prise de vue	—	—	—	267
		Initialiser tous les réglages	—	—	—	
	 Réglages		—	—	—	267
		Fuseau horaire	—	—	—	
			—	—	—	267
	Ajuste réglage		—	—	✓	268
	Mappage pixels		—	—	—	268
	Version du micrologiciel		—	—	—	268
	Certification		—	—	—	268

Capacité de la carte mémoire

Capacité de la carte mémoire : Photos

Les nombres indiqués s'appliquent à une carte SDXC de 64 Go utilisée pour enregistrer des photos avec un rapport hauteur-largeur de 4:3.

Mode Enregistr.	Taille image (Taille image)	Taux de compression	Format de fichier	Taille de fichier (Mo) (approx.)	Nombre de photos pouvant être stocké
80M F+RAW	(Trépied) 10368×7776	Compression sans perte	ORF	(Trépied) 183,6	(Trépied) 323
	10368×7776	1/4	JPEG		
	5184×3888	Compression sans perte	ORI		
50M F+RAW	(Trépied) 10368×7776	Compression sans perte	ORF	(Trépied) 170,4	(Trépied) 350
	(En main) 8160×6120		JPEG		
	8160×6120	1/4	ORI		
25M F+RAW	(Trépied) 10368×7776	Compression sans perte	ORF	(Trépied) 159,7	(Trépied) 376
	(En main) 8160×6120		JPEG		
	5760×4320	1/4	ORI		
	5184×3888	Compression sans perte	ORI		
80M F	10368×7776	1/4	JPEG	35,2	1564
50M F	8160×6120	1/4	JPEG	22	2503
25M F	5760×4320	1/4	JPEG	11,2	4882
RAW	5184×3888	Compression sans perte	ORF	22,4	2727
L SF		1/2,7	JPEG	13,4	4103
L F		1/4		9,2	5954
L N		1/8		4,9	11355
M1 SF	3200×2400	1/2,7	JPEG	5,4	10172
M1 F		1/4		3,8	14360
M1 N		1/8		2,2	24413
M2 SF	1920×1440	1/2,7	JPEG	2,3	24413
M2 F		1/4		1,7	32551
M2 N		1/8		1,1	48827
S1 SF	1280×960	1/2,7	JPEG	1,3	40689
S1 F		1/4		1,1	48827
S1 N		1/8		0,4	122067

Mode Enregistr.	Taille image (Taille image)	Taux de compression	Format de fichier	Taille de fichier (Mo) (approx.)	Nombre de photos pouvant être stocké
S2SF	1024×768	1/2,7	JPEG	1,1	54252
S2F		1/4		0,5	122067
S2N		1/8		0,3	162756

- Le nombre de photos pouvant être stocké peut varier en fonction du sujet, de si des réservations d'impression ont été faites, et d'autres facteurs. Dans certains cas, le nombre de photos pouvant être stocké affiché à l'écran ne change pas, même lorsque vous prenez des photos ou effacez des images stockées.
- La taille de fichier réelle dépend du sujet.
- Le nombre maximal de photos pouvant être stocké affiché sur l'écran est 9999.

Capacité de la carte mémoire : Vidéos

Les nombres indiqués s'appliquent à une carte mémoire SDXC de 64 Go.

Taille d'image	Compensation du mouv.	Vitesse de lecture des trames	Capacité (env.)	
			Lorsque [H.264] est réglé sur [H.264]	Lorsque [H.265] est réglé sur [H.265]
C4K	—	59,94p	41 minutes	54 minutes
		50,00p	41 minutes	54 minutes
		29,97p	81 minutes	108 minutes
		25,00p	81 minutes	108 minutes
		24,00p	81 minutes	108 minutes
		23,98p	81 minutes	108 minutes
4K	—	59,94p	41 minutes	54 minutes
		50,00p	41 minutes	54 minutes
		29,97p	81 minutes	108 minutes
		25,00p	81 minutes	108 minutes
		23,98p	81 minutes	108 minutes
		29,97p	41 minutes	101 minutes
FHD	A-I	25,00p	41 minutes	101 minutes
		23,98p	41 minutes	101 minutes
		59,94p	160 minutes	199 minutes
	L-GOP	50,00p	160 minutes	199 minutes
		29,97p	312 minutes	384 minutes
		25,00p	312 minutes	384 minutes
		23,98p	312 minutes	384 minutes
		23,98p	312 minutes	384 minutes

- Les nombres indiqués s'appliquent à une séquence à la fréquence d'image maximale. Le débit binaire réel varie en fonction de la fréquence d'image et de la scène enregistrée.
- Lorsqu'une carte SDXC est utilisée, les vidéos de plus de 3 heures sont enregistrées sur plusieurs fichiers (en fonction des conditions de prise de vue, l'appareil photo peut commencer l'enregistrement sur un nouveau fichier avant d'avoir atteint la limite de 3 heures).
- Si vous utilisez une carte SD/SDHC, les vidéos de plus de 4 Go sont enregistrées sur plusieurs fichiers (en fonction des conditions de prise de vue, l'appareil photo peut commencer l'enregistrement sur un nouveau fichier avant d'avoir atteint la limite de 4 Go).

Caractéristiques

■ Appareil photo

Type de produit	
Type de produit	Appareil photo numérique avec système d'objectif interchangeable respectant la norme Micro Four Thirds
Objectif	Objectif numérique M.ZUIKO, du système Micro Four Thirds
Monture d'objectif	Monture Micro Four Thirds
Longueur focale équivalente sur un appareil photo avec film 35 mm	Environ deux fois la longueur focale de l'objectif
Appareil de récupération d'image	
Type de produit	Capteur MOS Live 4/3"
Nombre total de pixels	Environ 22,93 millions de pixels
Nombre effectif de pixels	Environ 20,37 millions de pixels
Taille de l'écran	17,4 mm (H) × 13,0 mm (V)
Rapport hauteur-largeur	1,33 (4:3)
Viseur	
Type	Viseur électronique à détection oculaire
Nombre de pixels	Environ 5,76 millions de points
Grossissement	100 %
Anneau oculaire	Environ 21 mm (-1 m ⁻¹)
Vue en direct	
Capteur	Utilise un capteur MOS Live
Grossissement	100 %
Écran	
Type de produit	Écran tactile 3.0" TFT couleur LCD, orientable
Nombre total de pixels	Environ 1,62 millions de points (rapport hauteur-largeur 3:2)
Obturbateur	
Type de produit	Obturbateur focal à rideau informatisé
Vitesse d'obturation	1/8000 - 60 s, photographie Bulb, photographie Time
Vitesse de synchronisation du flash	Jusqu'à 1/250 s.
Mise au point auto	
Type de produit	AF avec imageur rapide
Points de focalisation	1053 points
Sélection du point de focalisation	Auto, Optionnel
Contrôle de l'exposition	
Système de mesure	Système de mesure TTL (mesure imageur) Mesure ESP numérique/Mesure à pondération centrale/Mesure spot
Plage de mesure	-2 à 20 EV (équivalent à f/2,8, ISO 100)
Modes de prise de vue	P : Programme EA (changement de programme possible) ; A : Priorité ouverture EA ; S : Priorité obturbateur EA ; M : Manuel ; B : Bulb (Bulb, Time et Composite) ; C1/C2/C3/C4 : Mode personnalisé ;  : Vidéo
Sensibilité ISO	L80 ; L100 ; de 200 à 25600 par incréments de 1/3 ou 1 EV
Compensation de l'exposition	±5,0 EV (étape 1/3, 1/2, 1 EV)

Balance des blancs	
Réglage du mode	WB auto/préréglée (7 réglages)/WB personnalisée/WB une touche (l'appareil photo peut stocker jusqu'à 4 réglages)
Enregistrement	
Mémoire	SD, SDHC et SDXC Compatible UHS-II
Système d'enregistrement	Enregistrement numérique, JPEG (DCF2.0), données RAW
Normes applicables	Exif 2.31, Digital Print Order Format (DPOF)
Son avec le format photo	Format d'onde
Vidéo	MOV (H.264/MPEG-4 AVC, H.265/HEVC)
Audio	Stéréo PCM linéaire, 16 bits ; fréquence d'échantillonnage 48 kHz (format d'onde) Stéréo PCM linéaire, 24 bits ; fréquence d'échantillonnage 96 kHz (format d'onde)
Lecture	
Format d'affichage	Lecture image par image/Lecture macro/Affichage par index/Affichage calendaire
Mouvement	
Mode Mouvement	Prise de vue image par image ; séquentielle ; anti-vibration ; silencieuse ; Capture Pro ; avec retardateur
Prise de vue séquentielle	Jusqu'à 10 im/s (📷) Jusqu'à 20 im/s (📷/ProCap) Jusqu'à 50 im/s (📷/ProCap SH2) Jusqu'à 120 im/s (📷/ProCap SH1)
Retardateur	Temps de fonctionnement : 12 s/2 s/Personnalisés
Fonction d'économie d'énergie	Passer en Mode Veille : 1 minute, Mise hors tension : 4 heures (Cette fonction est personnalisable.)
Flash	
Mode de commande du flash	TTL-AUTO (mode pré-flash TTL)/MANUEL
Flash sync X.	1/250 s ou moins
LAN sans fil	
Norme compatible	IEEE 802.11a/b/g/n/ac*
Bluetooth®	
Norme compatible	Bluetooth Version 4.2 BLE
Connecteur externe	
USB (Type C) ; connecteur micro HDMI (type D) ; flash externe ; câble de commande à distance (prise mini ø2,5 mm) ; prise micro (port stéréo mini ø3,5 mm) ; prise pour écouteurs (port stéréo mini ø3,5 mm)	
Alimentation	
Batterie	Batterie ion-lithium ×1
Dimensions/poids	
Dimensions	Environ 134,8 mm (L) × 91,6 mm (H) × 72,7 mm (P) (5,4" × 3,7" × 2,9") (hors éléments qui dépassent)
Poids	Environ 599 g (1,3 lb) (batterie et carte mémoire comprises)
Environnement d'exploitation	
Température	10 °C - 40 °C (14 °F - 104 °F) (utilisation)/ -20 °C - 60 °C (-4 °F - 140 °F) (stockage)
Humidité	30 % - 90 % (utilisation)/10 % - 90 % (stockage)
Étanchéité	Type : équivalent à la publication de la norme CEI 60529 IPX3 (s'applique si l'appareil photo est utilisé avec un de nos objectifs étanches selon la classe IPX3 ou supérieure)

* Notez que les appareils photos ont été développés conformément aux diverses normes des pays.

■ Flash

N° DE MODÈLE	FL-LM3
Nombre-guide	9,1 (ISO100•m) 12,7 (ISO200•m)
Angle de portée	Couvre l'angle de visée d'un objectif de 12 mm (équivalent à 24 mm au format 35 mm)
Dimensions	Environ 43,6 mm (L) × 49,4 mm (H) × 39 mm (P) (1,7" × 1,9" × 1,5")
Poids	Environ 51 g (1,8 once)
Résistance aux éclaboussures	Type équivalent à la publication de la norme CEI 60529 IPX1

■ Batterie ion-lithium

N° DE MODÈLE	BLX-1
Type	Batterie ion-lithium rechargeable
Tension nominale	CC 7,2 V
Capacité nominale	2280 mAh
Nombre de chargements et déchargements	Environ 500 fois (dépend des conditions d'utilisation)
Température ambiante	0 °C - 40 °C (32 °F - 104 °F) (chargement)
Dimensions	Environ 40 mm (L) × 22 mm (H) × 55 mm (P) (1,6" × 0,9" × 2,2")
Poids	Environ 86 g (3,1 once)

■ Adaptateur USB-AC

N° DE MODÈLE	F-7AC-1/F-7AC-2
Puissance nominale en entrée	CA 100 V - 240 V (50/60 Hz)
Puissance nominale en sortie	CC 5 V, 3 A CC 9 V, 3 A
Température ambiante	0 °C - 40 °C (32 °F - 104 °F) (utilisation)/ -20 °C - 60 °C (-4 °F - 140 °F) (stockage)

- L'apparence et les caractéristiques de ce produit sont susceptibles d'être modifiées sans préavis ni obligation de la part du fabricant.
- Consultez notre site Web pour connaître les caractéristiques les plus récentes.

Les termes HDMI et HDMI High-Definition Multimedia Interface, et le logo HDMI sont des marques commerciales ou des marques déposées de HDMI Licensing Administrator, Inc. aux États-Unis et dans d'autres pays.

HDMI™
HIGH-DEFINITION MULTIMEDIA INTERFACE

CONSIGNES DE SÉCURITÉ



ATTENTION
RISQUE DE CHOC ÉLECTRIQUE
NE PAS OUVRIR



ATTENTION : AFIN DE RÉDUIRE LE RISQUE DE CHOC ÉLECTRIQUE, NE PAS RETIRER LE COUVERCLE (OU LA FAÇADE ARRIÈRE). NE CONTIENT AUCUNE PIÈCE RÉPARABLE PAR L'UTILISATEUR. CONFIER LA RÉPARATION À DU PERSONNEL DE SERVICE QUALIFIÉ.



La présence d'un point d'exclamation inclus dans un triangle vous avertit que des instructions d'utilisation et de maintenance importantes figurent dans la documentation fournie avec le produit.



AVERTISSEMENT

Si le produit est utilisé sans respecter les informations données sous ce symbole, il existe un risque de blessures, voire de décès.



ATTENTION

Si le produit est utilisé sans respecter les informations données sous ce symbole, il existe un risque de blessures.



AVIS

Si le produit est utilisé sans respecter les informations données sous ce symbole, il existe un risque de dommages sur l'équipement.

AVERTISSEMENT !

POUR ÉVITER LE RISQUE D'INCENDIE OU DE CHOC ÉLECTRIQUE, NE JAMAIS DÉMONTER, EXPOSER LE PRODUIT À L'EAU NI L'UTILISER DANS UN ENVIRONNEMENT À FORT TAUX D'HUMIDITÉ.

Consignes générales

Lisez toutes les instructions — Avant d'utiliser le produit, lisez toutes les instructions d'utilisation. Conservez tous les manuels et documents pour pouvoir vous y référer ultérieurement.

Source d'alimentation — Connectez le produit à une source d'alimentation strictement conforme à celle indiquée sur l'étiquette du produit.

Objets étrangers — Pour éviter de provoquer des blessures personnelles, n'insérez jamais d'objet métallique dans le produit.

Nettoyage — Débranchez toujours le produit de la prise murale avant de le nettoyer. Utilisez uniquement un chiffon humide pour le nettoyage. N'utilisez jamais aucun type de nettoyant liquide ou en aérosol, ni aucun type de solvant organique pour nettoyer le produit.

Chaleur — N'utilisez jamais ni ne stockez le produit à proximité d'une source de chaleur telle qu'un radiateur, une bouche de chaleur, un poêle, ni aucun type d'équipement ou d'appareil générant de la chaleur, y compris les amplificateurs stéréophoniques.

Éclairs — En cas d'orage lorsque vous utilisez l'adaptateur USB-AC, débranchez-le immédiatement de la prise murale.

Accessoires — Pour votre sécurité et afin de ne pas endommager le produit, utilisez uniquement les accessoires recommandés par notre société.

Emplacement — Afin d'éviter d'endommager le produit, fixez-le en toute sécurité sur un trépied ou support stable.

AVERTISSEMENT

- **N'utilisez pas l'appareil photo à proximité de gaz inflammables ou explosifs.**
- **Laissez vos yeux se reposer de temps en temps lorsque vous utilisez le viseur.**

Si vous ne respectez pas cette précaution, une fatigue oculaire, des nausées ou des sensations similaires au mal des transports peuvent survenir. La longueur et la fréquence du repos nécessaire varient en fonction de chaque individu ; jugez vous-même. Si vous vous sentez fatigué ou nauséux, évitez d'utiliser le viseur et consultez éventuellement un médecin.

- **N'utilisez pas le flash et la lampe LED (y compris la lumière AF) sur les personnes (nourrissons, enfants en bas âge, etc.) se trouvant proches de l'appareil.**
 - Vous devez vous tenir à au moins 1 m (3 pi) des visages de vos sujets. Un déclenchement du flash trop près des yeux de sujets risque de provoquer une perte momentanée de la vue.
- **Ne regardez pas la lumière du soleil ni aucune lumière forte à travers l'appareil photo.**
- **Tenez les enfants en bas âge et les nourrissons à l'écart de l'appareil photo.**
 - Utilisez toujours l'appareil photo et rangez-le hors de portée des enfants en bas âge et nourrissons afin d'empêcher les situations de danger suivantes pouvant provoquer des blessures graves :
 - Entortillement dans la sangle de l'appareil photo, entraînant l'étranglement.
 - Ingestion accidentelle de la batterie, de cartes ou d'autres pièces de petite taille.
 - Déclenchement accidentel du flash dans les yeux de l'enfant l'ayant déclenché ou d'un autre enfant.
 - Blessure accidentelle provoquée par les pièces mobiles de l'appareil photo.
- **Si vous trouvez que l'adaptateur USB-AC ou le chargeur est extrêmement chaud ou en cas d'odeurs, de bruits ou de fumées inhabituelles s'en échappant, débranchez immédiatement la prise d'alimentation de la prise murale et arrêtez de l'utiliser. Contactez ensuite un distributeur agréé ou le centre de service.**
- **Arrêtez immédiatement d'utiliser l'appareil photo en cas d'odeurs, de bruits ou de fumées inhabituelles s'en échappant.**
 - Ne retirez jamais la batterie à mains nues car vous risquez de provoquer un incendie ou de vous brûler les mains.
- Ne tenez jamais l'appareil photo et ne l'utilisez pas avec les mains mouillées. Cela pourrait provoquer une surchauffe, une explosion, une brûlure, un choc électrique ou des dysfonctionnements.
- **Ne laissez pas l'appareil photo dans un lieu où il risque d'être soumis à des températures extrêmement élevées.**
 - Cela pourrait détériorer les pièces et, dans certains cas, provoquer l'ignition de l'appareil photo. N'utilisez pas le chargeur ou l'adaptateur USB-AC lorsqu'il est recouvert (d'une couverture par ex.). Cela risque d'entraîner une surchauffe, pouvant provoquer un incendie.
- **Manipulez l'appareil photo avec précaution afin d'éviter toute brûlure liée aux basses températures.**
 - Lorsque l'appareil photo contient des pièces métalliques, une surchauffe peut provoquer une brûlure à basse température. Prenez les précautions suivantes :
 - Lorsqu'il est utilisé pendant une longue durée, l'appareil photo devient chaud. Si vous tenez l'appareil photo alors qu'il est dans cet état, vous risquez de subir une brûlure à basse température.
 - Dans les lieux soumis à des températures extrêmement basses, la température du corps de l'appareil photo peut être inférieure à la température ambiante. Si possible, portez des gants lorsque vous manipulez l'appareil photo dans des conditions de basse température.
- En vue de protéger la technologie haute précision incluse dans le produit, ne laissez jamais l'appareil photo dans les lieux répertoriés ci-après, que ce soit pour son utilisation ou son stockage :
 - Lieux dans lesquels les températures et/ou l'humidité sont élevées ou subissent des variations extrêmes. Lumière directe du soleil, plage, voiture fermée ou à proximité d'autres sources de chaleur (poêle, radiateur, etc.) ou d'humidificateurs.
 - Environnements sableux ou poussiéreux.
 - À proximité d'éléments inflammables ou explosifs.
 - Lieux humides, comme les salles de bain ou sous la pluie.
 - Lieux sujets à de fortes vibrations.
- L'appareil photo utilise une batterie ion-lithium spécifiée par notre société. Chargez la batterie en utilisant le chargeur ou l'adaptateur USB-AC indiqué. N'utilisez aucun autre adaptateur USB-AC ou chargeur.
- N'incinerez ou ne chauffez jamais la batterie dans un micro-ondes, sur des plaques chauffantes ou dans des appareils sous pression, etc.
- Ne laissez jamais l'appareil photo sur ou à proximité d'appareils électromagnétiques. Cela pourrait provoquer une surchauffe, des brûlures ou une explosion.
- Ne connectez pas les bornes à des objets métalliques.
- Prenez garde lorsque vous transportez ou stockez la batterie afin qu'elle n'entre pas en contact avec des objets métalliques comme des bijoux, broches, attaches, clés, etc.

Le court-circuit provoqué pourrait entraîner une surchauffe, une explosion ou des brûlures, dommageables pour vous.

- Afin d'éviter les fuites de la batterie ou tout dommage sur ses bornes, suivez scrupuleusement toutes les instructions relatives à l'utilisation de la batterie. Ne tentez jamais de démonter la batterie ni de la modifier d'aucune façon, de la souder, etc.
- Si vous recevez du liquide de batterie dans les yeux, rincez immédiatement à l'eau claire et froide, sous le jet du robinet, et consultez immédiatement un médecin.
- Si vous ne parvenez pas à retirer la batterie de l'appareil photo, contactez un distributeur agréé ou un centre de services. Ne tentez pas de retirer la batterie en forçant. Tout dommage provoqué sur la partie externe de la batterie (griffures, etc.) peut entraîner de la chaleur ou une explosion.
- Stockez toujours la batterie hors de portée des enfants en bas âge et des animaux. En cas d'ingestion accidentelle de la batterie, consultez immédiatement un médecin.
- Afin d'éviter que la batterie ne fuie, ne surchauffe ou ne provoque un incendie ou une explosion, utilisez uniquement la batterie recommandée pour être utilisée avec ce produit.
- Si la batterie rechargeable n'a pas été rechargée après la durée indiquée, arrêtez le chargement et ne l'utilisez pas.
- N'utilisez pas une batterie comportant des griffures ou des dommages sur son boîtier, et ne griffez pas la batterie.
- Ne soumettez jamais la batterie à des chocs importants ni à des vibrations continues en la faisant tomber ou en la choquant. Cela pourrait provoquer une explosion, une surchauffe ou des brûlures.
- Lorsqu'une batterie fuit, a une odeur inhabituelle, est décolorée ou déformée, ou devient anormale d'une quelconque manière pendant son utilisation, arrêtez immédiatement d'utiliser l'appareil photo et tenez-le éloigné du feu.
- Si du liquide de batterie coule sur vos vêtements ou votre peau, retirez les vêtements et rincez immédiatement la zone affectée à l'eau propre et froide sous le jet du robinet. Si le liquide vous brûle, consultez immédiatement un médecin.
- N'utilisez jamais de batterie ion-lithium dans un environnement aux températures faibles. Cela pourrait provoquer une génération de chaleur, une ignition ou une explosion.
- La batterie ion-lithium est destinée à être utilisée uniquement avec cet appareil photo numérique. N'utilisez pas la batterie dans d'autres appareils.
- **Ne laissez pas les enfants ou animaux manipuler ou transporter la batterie (empêchez les comportements dangereux consistant à la lécher, mettre en bouche ou mâcher).**

Utilisez uniquement la batterie rechargeable ainsi que le chargeur de batterie et l'adaptateur USB-AC dédiés

Nous vous recommandons fortement d'utiliser uniquement les batteries rechargeables, chargeur de batterie et adaptateur USB-AC authentiques spécifiés par notre société avec l'appareil photo. L'utilisation d'une batterie rechargeable, d'un chargeur de batterie et/ou d'un adaptateur USB-AC non authentique pourrait causer un incendie ou des blessures personnelles suite à une fuite, une production de chaleur, une ignition ou une détérioration de la batterie. Notre société n'assume aucune responsabilité en cas d'accidents ou de dommage découlant de l'utilisation d'une batterie, d'un chargeur de batterie et/ou d'un adaptateur USB-AC n'étant pas un accessoire authentique spécifié.

ATTENTION

- **Ne couvrez pas le flash avec la main lorsqu'il se déclenche.**
- L'adaptateur USB-AC F-7AC fourni est destiné à être utilisé uniquement avec cet appareil photo. Les autres appareils photo ne peuvent pas être chargés avec cet adaptateur USB-AC.
- Ne connectez pas l'adaptateur USB-AC F-7AC inclus à un autre appareil que cet appareil photo.
- Ne stockez jamais la batterie dans un lieu exposé à la lumière directe du soleil, ou soumis à des températures élevées dans un véhicule exposé à la chaleur, à proximité d'une source de chaleur, etc.
- Maintenez en permanence la batterie au sec.
- La batterie peut chauffer après une utilisation prolongée. Afin d'éviter des brûlures mineures, ne la retirez pas immédiatement après avoir utilisé l'appareil photo.
- Cet appareil photo utilise une de nos batteries ion-lithium. Utilisez la batterie authentique indiquée. Il existe un risque d'explosion lorsque la batterie est remplacée par un type de batterie inadéquat.
- Veuillez recycler les batteries afin de contribuer à préserver les ressources de notre planète. Lorsque vous mettez au rebut une batterie, veillez à couvrir ses bornes et à respecter strictement les lois et réglementations locales.

AVIS

- **N'utilisez pas et ne stockez pas l'appareil photo dans un lieu poussiéreux ou humide.**
- **Utilisez les cartes mémoire SD/SDHC/SDXC uniquement. N'utilisez jamais les autres types de cartes.**

Si vous insérez un autre type de carte dans l'appareil photo par accident, contactez un distributeur agréé ou un centre de services. Ne tentez pas de retirer la carte en forçant.

- Sauvegardez régulièrement les données importantes sur un ordinateur ou tout autre dispositif de stockage pour éviter les pertes accidentelles.
- Notre société ne peut en aucun cas être tenue responsable des pertes de données associées à cet appareil.
- Faites attention à la sangle lorsque vous transportez l'appareil photo. Celle-ci peut facilement s'accrocher à des objets isolés et provoquer des dommages conséquents.
- Avant de transporter l'appareil photo, retirez le trépied ou tout autre accessoire fabriqué par d'autres sociétés.
- Ne laissez jamais tomber l'appareil photo et ne le soumettez à aucun choc ou vibrations importants.
- Lorsque vous fixez l'appareil photo sur un trépied ou que vous l'en retirez, tournez la vis du trépied, pas l'appareil photo.
- Ne touchez pas les contacts électriques de l'appareil photo.
- Ne laissez pas l'appareil photo dans une position directement pointée vers le soleil. Cela pourrait endommager l'objectif ou le rideau de l'obturateur, déformer les couleurs, créer une image embrouillée sur l'appareil de récupération d'image, et provoquer un incendie.
- Ne laissez pas le viseur exposé à une forte source lumineuse ou à la lumière directe du soleil. La chaleur pourrait endommager le viseur.
- Ne poussez ou ne tirez pas de manière importante sur l'objectif.
- Veillez à essuyer les gouttes d'eau ou autres traces d'humidité présentes sur le produit avant de remplacer la batterie ou d'ouvrir ou fermer les couvercles.
- Avant de stocker l'appareil photo pendant une longue durée, retirez la batterie. Choisissez un endroit frais et sec pour le stockage afin de prévenir la formation de condensation ou de moisissure à l'intérieur de l'appareil photo. Après stockage, testez l'appareil photo en l'allumant et en appuyant sur le déclencheur pour vérifier qu'il fonctionne normalement.
- L'appareil photo peut dysfonctionner lorsqu'il est utilisé dans un lieu soumis à un champ magnétique/électromagnétique, des ondes radio ou une tension élevée, par exemple à proximité d'un téléviseur, d'un micro-ondes, d'un jeu vidéo, de haut-parleurs, d'une grande unité moniteur, d'une tour TV/radio ou de tours d'émission. Dans ce cas, éteignez l'appareil photo puis rallumez-le avant de continuer à l'utiliser.

- Respectez toujours les restrictions relatives à l'environnement de fonctionnement décrites dans le manuel de l'appareil photo.
- Insérez la batterie avec précaution en suivant les indications du mode d'emploi.
- Avant de l'insérer, inspectez toujours la batterie avec attention à la recherche d'une fuite, décoloration, déformation ou de toute autre anomalie.
- Retirez toujours la batterie de l'appareil photo avant de le stocker pendant une longue durée.
- Lorsque vous stockez la batterie pendant une longue durée, sélectionnez un lieu de stockage frais.
- Pour l'adaptateur USB-AC à brancher : Connectez l'adaptateur USB-AC F-7AC à brancher correctement en l'insérant à la verticale dans la prise murale.
- Étant donné que la prise principale de l'adaptateur AC est utilisée pour débrancher l'adaptateur AC de la prise secteur, branchez-le dans une prise de courant alternatif facilement accessible.
- La consommation énergétique de l'appareil photo varie en fonction des fonctions utilisées.
- Dans les conditions décrites ci-après, l'énergie est consommée en continu et la batterie se vide rapidement.
 - Le zoom est utilisé de manière répétée.
 - Le bouton du déclencheur est enfoncé à mi-course en mode de prise de vue, ce qui active la mise au point automatique.
 - Une image reste affichée sur l'écran pendant une durée prolongée.
- L'utilisation d'une batterie vide peut entraîner l'arrêt de l'appareil photo sans que l'avertissement de batterie faible ne puisse s'afficher.
- Si les bornes de la batterie comportent de l'humidité ou de la graisse, les contacts de l'appareil photo risquent de ne pas fonctionner. Essayez la batterie avec un chiffon sec avant de l'utiliser.
- Chargez toujours la batterie avant de l'utiliser pour la première fois ou lorsqu'elle n'a pas été utilisée pendant une longue période.
- Lorsque vous utilisez l'appareil photo sur batterie alors que les températures sont basses, essayez de garder l'appareil photo et la batterie de recharge au chaud. Une batterie s'étant vidée en raison de basses températures peut être restaurée après avoir été réchauffée à température ambiante.
- Avant d'effectuer un long voyage, et notamment avant de voyager à l'étranger, achetez une batterie de recharge. Il pourrait être difficile de trouver la batterie recommandée lors de votre voyage.

Utilisation des fonctions

LAN/Bluetooth®

- **Éteignez l'appareil photo lorsque vous vous trouvez dans un hôpital ou un autre lieu dans lequel des équipements médicaux sont présents.**
Les ondes radio provenant de l'appareil photo sont susceptibles d'avoir un effet indésirable sur les équipements médicaux, pouvant provoquer un dysfonctionnement à l'origine d'un accident. Veuillez désactiver les fonctions sans fil LAN/**Bluetooth®** à proximité des équipements médicaux (P. 270).
- **Éteignez l'appareil photo lorsque vous vous trouvez à bord d'un avion.**
L'utilisation des appareils sans fil à bord pourrait entraver le fonctionnement sans danger de l'avion. Veuillez désactiver les fonctions sans fil LAN/**Bluetooth®** à bord d'un avion (P. 270).
- **N'utilisez pas ce produit lorsqu'il est susceptible d'interférer avec des systèmes radar proches.**

Écran

- Ne poussez pas sur l'écran en forçant ; l'image pourrait devenir floue, ce qui provoquerait un échec du mode de lecture ou risque d'endommager l'écran.
- Une bande lumineuse peut apparaître sur le haut/bas de l'écran, mais il ne s'agit pas d'un dysfonctionnement.
- Lorsqu'un sujet est vu en diagonale dans l'appareil photo, les contours peuvent sembler zigzaguer à l'écran. Il ne s'agit pas d'un dysfonctionnement ; cela sera moins visible dans le mode de lecture.
- Dans les lieux soumis à des températures basses, l'écran peut mettre longtemps à s'allumer ou sa couleur peut changer temporairement.
Lorsque vous utilisez l'appareil photo dans des lieux extrêmement froids, il est préférable de le placer occasionnellement dans un lieu chaud. L'écran ayant pu avoir des performances décevantes en raison de faibles températures récupérera ses capacités une fois remis dans des conditions normales de température.
- L'écran de ce produit a été fabriqué avec une précision haute qualité mais il est possible qu'un pixel bloqué ou mort soit présent sur l'écran. Ces pixels n'ont aucune influence sur l'image enregistrée. En raison des caractéristiques, il se peut également que la couleur ou la luminosité ne soit pas homogène dans tous les angles de vue, mais cela est dû à la structure de l'écran. Il ne s'agit pas d'un dysfonctionnement.

Mentions légales ou autres avis

- Notre société ne garantit en aucun cas les dommages ou bénéfices attendus en utilisant cette unité dans le respect de la loi, ou les requêtes émanant d'un tiers, provoqués par une utilisation inadéquate du produit.
- Notre société ne garantit en aucun cas les dommages ou bénéfices attendus en utilisant cette unité dans le respect de la loi, provoqués par l'effacement de données d'image.

Exclusion de garantie

- Notre société ne garantit en aucun cas, de manière expresse comme implicite, le contenu des présents supports écrits ou du logiciel, et ne peut en aucun cas être tenue responsable d'une garantie implicite de qualité marchande ou de convenance pour un usage particulier ni d'aucun dommage consécutif, accidentel ou indirect (y compris les dommages pour perte de bénéfices, interruption d'activité et perte d'informations commerciales) découlant de l'utilisation ou de l'inaptitude à utiliser les supports écrits ou le logiciel ou équipement. Certains pays n'autorisent pas d'exclusion de garantie ni de limitation de responsabilité pour les dommages consécutifs ou accidentels ni de limitation de la garantie tacite ; les limitations précédentes peuvent donc ne pas s'appliquer dans votre cas.
- Notre société se réserve tous les droits relatifs à ce manuel.

Avertissement

La photographie ou l'utilisation interdite d'objets protégés par un droit d'auteur est susceptible de violer les lois en vigueur sur le droit d'auteur. Notre société n'assume aucune responsabilité en matière de photographie, d'utilisation interdite ou d'autres actes en violation des droits des titulaires de droits d'auteur.

Avis de droit d'auteur

Tous droits réservés. Aucune partie de ce document écrit ou de ce logiciel ne peut être reproduite ou utilisée sous quelque forme que ce soit ou par un moyen électronique ou mécanique, y compris la photocopie et l'enregistrement ou l'utilisation d'un type de système de stockage et de récupération d'informations, sans avoir obtenu l'autorisation écrite préalable de notre société. Il n'existe aucune responsabilité pour l'utilisation des informations présentes dans ces supports écrits ou dans le logiciel, ou pour les dommages découlant de l'utilisation des informations contenues dans ces supports. Notre société se réserve le droit de modifier les caractéristiques et le contenu de cette publication ou du logiciel sans aucune obligation de préavis.

Marques commerciales

- Microsoft et Windows sont des marques commerciales de Microsoft Corporation.
- Le logo SDXC est une marque commerciale de SD-3C, LLC.
- Le logo Apical est une marque déposée d'Apical Limited.



- Micro Four Thirds, Four Thirds, et les logos Micro Four Thirds et Four Thirds sont des marques commerciales ou des marques déposées d'OM Digital Solutions Corporation au Japon, aux États-Unis, dans les pays de l'Union européenne et dans d'autres pays.
- Wi-Fi est une marque déposée de Wi-Fi Alliance.
- Les logos et la marque du mot **Bluetooth®** sont des marques commerciales enregistrées appartenant à Bluetooth SIG, Inc. et toute utilisation de ces marques par OM Digital Solutions Corporation doit s'effectuer sous licence.
- Les normes de systèmes de fichiers pour appareil photo mentionnées dans ce manuel sont les normes « Design Rule for Camera File System/DCF » stipulées par la Japan Electronics and Information Technology Industries Association (JEITA, association de commerce japonaise pour l'électronique et les technologies de l'information et de la communication).
- Code QR est une marque commerciale de Denso Wave Inc.
- Tous les autres noms d'entreprise et de produits sont des marques commerciales et/ou des marques déposées de leurs propriétaires respectifs.

Le logiciel de l'appareil photo peut inclure des logiciels tiers. Tous les logiciels tiers sont soumis aux modalités et conditions, imposées par les propriétaires ou concédants de licence du logiciel correspondant, selon lesquelles le logiciel vous est fourni.

Ces modalités ainsi que les avis de logiciel tiers, le cas échéant, sont indiqués dans le fichier PDF de l'avis relatif au logiciel, consultable à l'adresse <https://support.jp.omsystem.com/en/support/imgsd/digicamera/download/notice/notice.html>

THIS PRODUCT IS LICENSED UNDER THE AVC PATENT PORTFOLIO LICENSE FOR THE PERSONAL AND NONCOMMERCIAL USE OF A CONSUMER TO (i) ENCODE VIDEO IN COMPLIANCE WITH THE AVC STANDARD ("AVC VIDEO") AND/OR (ii) DECODE AVC VIDEO THAT WAS ENCODED BY A CONSUMER ENGAGED IN A PERSONAL AND NON-COMMERCIAL ACTIVITY AND/OR WAS OBTAINED FROM A VIDEO PROVIDER LICENSED TO PROVIDE AVC VIDEO. NO LICENSE IS GRANTED OR SHALL BE IMPLIED FOR ANY OTHER USE. ADDITIONAL INFORMATION MAY BE OBTAINED FROM MPEG LA, L.L.C. SEE [HTTP://WWW.MPEGLA.COM](http://www.mpegla.com)

Les fonctions suivantes ont été ajoutées/modifiées suite à la mise à jour du Firmware.

Ajouts/modifications de la version 1.6 du Firmware



Paramètres de sécurité de connexion du smartphone	353
Réglages par défaut	354

Ajouts/modifications de la version 1.6 du Firmware

Réglage de la sécurité de connexion du smartphone

 **Sécurité connexion**

Réglez la sécurité lors de la connexion à un smartphone via Wi-Fi.

Menu	MENU → ȳ → 4. Wi-Fi/Bluetooth →  Réglages →  Sécurité connexion
------	---

- ⓘ S'il est réglé sur [WPA2/WPA3], un smartphone peut ne pas être connecté via Wi-Fi. Dans ce cas, réglez sur [WPA2].
- ⓘ La modification des paramètres modifiera à la fois le mot de passe de connexion Wi-Fi et le code de connexion **Bluetooth**®.
- ⓘ Appariez à nouveau l'appareil photo et un smartphone après avoir modifié les mots de passe.  « Appariement de l'appareil photo et du smartphone (Connexion Wi-Fi) » (P. 271)
- ⓘ En exécutant [Réglages Réinitialiser ] (P. 276)  Sécurité connexion] est initialisé.

Réglages par défaut

*1 : Ajout possible à [Attribuer].

*2 : Le réglage par défaut peut être restauré en sélectionnant [Initialiser tous les réglages] pour [Réinitial./Initialiser réglages].

*3 : Le réglage par défaut peut être restauré en sélectionnant [Réinitialiser réglages prise de vue] pour [Réinitial./Initialiser réglages].

Onglet ↴

Page	Fonction	Par défaut	*1	*2	*3
4. Wi-Fi/Bluetooth					
	🔧 Réglages	🔒 Sécurité connexion	WPA2/WPA3	—	—

Symboles

⏏)	261
⚡ Flash sync X	128
📷 📺 Modèle d'affichage	263
📷 (enregistrement vidéo)	61
📷 Fonct. déclencheur	227
📷 Réinitialiser ttes les images	208
📷 Sortie HDMI	188
📷 Vitesse C-AF	90
▶ Fonction ⦿	215
▶ Fonction molette/pavé	215
▶ Paramètres d'info	216
⚡ Flash lent	128
⚡ +WB	159
Ⓜ Réinitialisation auto	114
⚙ Réglages	217
📷 Stabilisateur	142
📷 ⬅ Paramètres détaillés	147
📷 AF+MF	85
📷 AF avec = à mi-course	86
📷 Bouton AF Visage/yeux	93
📷 ISO-A S/S bas	119
📷 Limiteur AF	96
📷 Mode LV	236
📷 Personnaliser mode Image	153
📷 Priorité au centre C-AF	89
📷 Réglages mode cible AF	82
📷 Régl. mise au pt AF	99
📷 Scanner AF	98
📷 Vision nocturne	236
[::] Mesure point	116
📷	267
🕒 Réglages	267
🔄 (rotation automatique)	215
📷 📷 Param. de grille	245
📷 📷 Paramètres d'info	242
📷 = Jauge de niveau	243
WB AUTO Couleur chaude	
Image fixe	159
Vidéo	159
📷 +📷	129

🔒 Verrou	234
🔒 Verrou	235
= Stabilisateur	142
🔑 Mot de passe de connexion	277
AF-ON en mode MF	87
👉 Boucle onglet menu	248
🔋 État de la batterie	263
🔋 Priorité batterie	263
🔒 (Mode protégé)	201
Réglage par défaut ▶ 🔍	215
Mode RC ⚡	310
📷 [::] Réglages du mode	81
📷 Orientation liée à [::]	101
📷 Param. Enregistr.	253
[::] Réglages écran sélectionné	103
📷 [::] Réglage initial	102
[::] Réglages de boucle	104
📷 📷 (Téléchargement d'images)	295

A

A (Priorité ouverture EA)	47
Accessoires	313
Activation MM	108, 304
AdobeRGB	160
AEL si = à mi-course	115
AF continu	75
AF continu (C-AF)	75
Affichage calendrier	200
Affichage de la jauge de niveau	40
Affichage de l'histogramme	40
Affichage des images	44
Affichage des informations	
Lecture	192
Affichage du niveau de la batterie	263
Affichage par index	200
AF simple (S-AF)	75
AF sur cadre de zoom/Zoom AF	83
Ajuste réglage	268
Arrêt automatique	264
Assistant App. en main	143
Assist. Autoportrait	237

Assist MF.....	106
Assist. Vue (👁️📷 View Assist).....	160
Attribuer à mode perso.....	58

B

B (Expositions longues).....	53
Balance des blancs.....	154
Balance des blancs en une touche....	156
Bluetooth.....	272
Bluetooth®.....	270
Bouton AF-ON.....	86
Bouton INFO	40, 67, 194
Bracketing (BKT)	
AE BKT.....	179
ART BKT.....	183
Bracketing m. au point.....	184
FL BKT.....	181
ISO BKT.....	182
WB BKT.....	180
Bulb.....	53

C

Œilleton.....	313
Cadre de détection Yeux.....	94
Cadre de zoom.....	216
Cadre rouge avec  REC.....	191
C-AF+TR (Suivi AF).....	76
C-AF (AF continu).....	75
Capter images vidéo.....	214
Carte.....	26
Certification.....	268
Changement de programme (Ps).....	46
Chargement de la batterie.....	24, 25
Chargement USB.....	24, 25
Chargeur.....	306
Choix cadrage.....	148
Collimateur AF.....	100
Commandes silencieuses.....	64
Compartiment pour batterie de puissance.....	307
Compensation de l'exposition.....	110
Compensation du mouv.....	145, 146, 343
Compensation fisheye.....	176
Compens. trapézoïd.....	175

Comp. expo avec flash.....	128
Comp. vignetage.....	148
Connexion	
Ordinateur.....	277, 294
Smartphone.....	270
Connexion Wi-Fi.....	281
Ordinateur.....	277
Smartphone.....	271
Copier	
Copier.....	202
Tout copier.....	202
Coupure vidéo.....	214

D

Demande d'impression.....	207
Détection des sujets.....	94
Détection Visage/yeux.....	91
Données géographiques.....	269
Dossier enregistr.....	254, 256
DPOF.....	207
Durée bouton enfoncé.....	235

E

Éclaircir la composition	
(B : Photographie Composite en direct).....	56
Écran tactile	
Lecture.....	199
Prise de vue.....	43
Edit	
JPEG.....	211
RAW.....	210
Effacer.....	202
Effacer sélection.....	206
Effac. rapide.....	203
Effac. RAW+JPEG.....	202, 203
Emplac. enregistr.....	256
Enregistrement audio.....	209
Enregistrement de l'utilisateur.....	2
Enregistrement vidéo.....	61, 63
Espace couleur.....	160
Étape EV.....	111
Étape ISO.....	118
Exposition manuelle.....	51
Expositions longues (B : Bulb/Time)....	53

F

Flash	122, 309
Flash sans fil commandé à distance (🔋 Mode RC)	128, 310
Fonction CALL	305
Fonction molette/pavé	
Image fixe	227
Vidéo	227
Fonction SET	305
Formatage de la carte	251
Format de fichier	144, 342
Fréquence d'image	236
Vidéo	343
Fréquence d'image du capteur	342

H

HDMI	299
HDR (High Dynamic Range)	167
Heure	53
Hyperfocus	165

I



Image RAW	144
Info av. ⏪ à mi-course	241
Info Réglage	
Image fixe	240
Vidéo	240
Informations géographiques	276
Infos copyright	257
ISO-A maxi./défaut	
Image fixe	118
Vidéo	118
ISO Auto	
Image fixe	119
Vidéo	119

L

Langue	35, 267
LCD rétroéclairé	264
Lecture	
Image fixe	195
Vidéo	196

Lecture audio	209
Lecture Calendrier	197
Lecture Index	197
Lecture vidéo	196
Levier Fn	
Image fixe	230
Vidéo	230
Live BULB	53
Live TIME	53
Lumière AF	100
LV anti-scintillement	237

M

M (Exposition manuelle)	51
Mappage pixels	268, 317
Menu	65, 251, 323
Menu Prise de vue	326
Mesure	113
Mesure ajustée av. flash	129
Mesure pendant [AEL]	114
Mesure pendant 	116
MF (basculement AF/MF)	220
MF (Mise au point manuelle)	75
Mise au point manuelle (MF)	75
Mode  (modes d'exposition vidéo) ..	62
Mode AF	
Image fixe	75
Vidéo	75
Mode avion	270
Mode cible AF	80
Mode d'exposition vidéo	62
Mode Image	
Image fixe	149
Vidéo	149
Mode macro LV	234
Mode Personnalisé (C1/C2/C3/C4) ..	58
Mode protégé	201
Mode RC	310
Modes de prise de vue	41
Mode veille rapide	265
Modifier nom fichier	255
Mon menu	249
Ajouter	249
Gérer	250

Multi exposition.....	168
Multi fonction	226

N

Niveau de la batterie.....	32
Niveau Disp.	222
Nom fichier	254
Note.....	205
Note sélectionnée.....	206

O

Objectifs interchangeables	303
----------------------------------	-----

P

P (Programme EA).....	45
Param. de grille	
Image fixe	244
Vidéo.....	244
Param. emplacement carte	
Image fixe	252
Vidéo.....	252
Param. Enregistr.	256
Paramètres HDMI.....	261
Paramètres Wi-Fi du PC.....	286
Param. infos objectif	256
Partage ordres.....	204
Partage ordres choisi.....	206
Passe-câble.....	21
Pavé de ciblage AF.....	105
Photo antiscintillement.....	139
Photographie avec flash	122
Photo test	220
Pivoter	201
Point cible AF.....	79
Préréglage Dist. MF.....	108
Préréglage MF (PreMF).....	76
Priorité	87
Priorité I.S. objectif	143
Priorité Live View Art	237
Priorité obturateur EA.....	49
Priorité ouverture EA	47
Priorité Visage	223

Prise de vue à distance	
Obturateur à distance	275
Vue en direct.....	275
Prise de vue Capture Pro	137
Prise de vue hte rés.	
(Prise de vue haute résolution)	161
Prise de vue intervalle	172
Prise de vue séquentielle	130
Prise ND directe	163
Programme EA.....	45
Protection câble.....	21
Protéger sélection.....	206
Ps (Changement de programme)	46

Q

Qualité d'image	
Image fixe	144
Vidéo.....	145

R

Rappeler de mode perso.....	60
RAW+JPEG 	204
Réduction du bruit	121
Réglage de l'écran.....	259
Réglage dioptrique	39
Réglage DPI	257
Réglage EVF	260
Réglage exposition	111
Réglage histogramme	246
Réglage priorité	248
Réglages BULB/TIME/COMP.....	178
Réglages Composite	56
Réglages de la multifonction	246
Réglages d'enregistr. du son.....	186
Réglages de sélect. multiple.....	229
Réglages des notes.....	205
Réglages détection de visée	260
Réglages du curseur de menu	247
Réglages du retardateur.....	134
Réglages du zoom élect.	233
Réglages écran tactile	259
Réglages mode Flash.....	127
Réglages motif zèbre.....	190
Réglages photos en rafale.....	132

Réglages Silence [♥].....	136
Réglage Starry Sky AF	88
Réglages USB	262
Réglages Wi-Fi/Bluetooth.....	282
Régl. Anti-vibration [♦].....	135
Régl. intensification	107
Régl. ISO auto	
Image fixe	117
Réinitial./Initialiser réglages.....	267
Réinit. objectif.....	109
Repère central	189
Résolution vidéo	145, 146
Retardateur.....	130

S

S (Priorité obturateur EA).....	49
S-AF (AF simple).....	75
Scan scintillement	
Image fixe	112
Vidéo.....	112
Sélect. copier.....	206
Sens de la bague MF	108
Sensibilité C-AF	
Image fixe	90
Vidéo.....	90
Sensibilité ISO.....	117
Sens molette/pavé.....	229
sRGB.....	160
Stabilisateur	
Image fixe	140
Vidéo.....	140
Starry Sky AF (★AF)	77
Stockage.....	297
Suivi AF (C-AF+TR).....	76
Super AF de spot.....	83
Super panneau de commande	71
Super panneau de commande	
LV	71, 323
Superposition im.....	213

T

Taille de fichier.....	342
Taille d'image.....	343
Taille image.....	144, 342
Taux de compression.....	144, 342

Télécommande.....	289
Téléconvertisseur num	
Image fixe	171
Vidéo.....	171
Touche Fonction	
Image fixe	218
Vidéo.....	218
Touche Fonction directe	68
Tout [WBZ]	
Image fixe	158
Vidéo.....	158
Tout effacer.....	203
Traitement ISO lent	120

U

Unités de flash compatibles.....	122
USB Power Delivery	298

V

Veille	32, 264
Veille hors tension	273
Verr. Bague.....	223
Verrou ^{WB} _{AUTO}	158
Verrou EA	113
Version du micrologiciel.....	268
Vidéo ultra-rapide	146
Viseur électronique.....	238
Vitesse de lecture des trames ...	145, 146

Z

Zoom de lecture (Q).....	198
Zoom électriq.....	223

date de publication 02.2022.



<https://www.om-digitalsolutions.com/>