



CÁMARA DIGITAL

OM SYSTEM OM-1

Manual de instrucciones

Ver.1.7

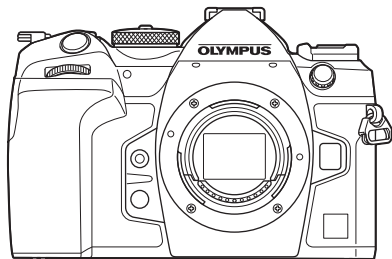

Índice

1. Preparación
2. Toma
3. Uso de los menús
4. Ajustes de disparo
5. Reproducción
6. Personalización de la cámara
7. Configuración de la cámara
8. Conexión de la cámara a dispositivos externos
9. Precauciones
10. Información
11. PRECAUCIONES DE SEGURIDAD
12. Adiciones/modificaciones por actualización de firmware

N.º de modelo: IM027

- Le agradecemos que haya adquirido nuestra cámara digital. Antes de empezar a usar su nueva cámara, lea estas instrucciones detenidamente para disfrutar de un rendimiento óptimo y una vida útil más larga.
- No olvide leer y entender los contenidos de la sección "11. PRECAUCIONES DE SEGURIDAD" antes de usar este producto. Guarde estas instrucciones en un lugar accesible para futuras consultas.
- Le recomendamos que realice fotografías de prueba para acostumbrarse a la cámara antes de tomar fotografías importantes.
- Las ilustraciones de la cámara y de la pantalla que aparecen en este manual se han elaborado durante las fases de desarrollo y pueden diferir del producto real.
- Si se producen incorporaciones y/o modificaciones en las funciones a causa de una actualización del firmware de la cámara, el contenido será distinto. Para obtener la información más reciente, visite nuestra página web.

Lea y respete las precauciones de seguridad

Para garantizar un funcionamiento correcto y evitar incendios u otros daños en la propiedad o lesiones personales, lea la sección "11. PRECAUCIONES DE SEGURIDAD" (P. 341) en su totalidad antes de usar la cámara.

Mientras utilice la cámara, lea este manual para garantizar un funcionamiento seguro y correcto. No olvide guardar el manual en un lugar seguro después de haberlo leído.

Nuestra empresa no se hace responsable del incumplimiento de las regulaciones locales derivadas del uso de este producto fuera del país o de la región de compra.

LAN inalámbrica y Bluetooth®

La cámara cuenta con LAN inalámbrica incorporada y **Bluetooth®**. El uso de estas funciones fuera del país o región de compra puede violar las regulaciones inalámbricas locales; asegúrese de consultar con las autoridades locales antes de su uso. Nuestra empresa no responsabilizará por el incumplimiento de la normativa local por parte del usuario.

Desactive la conexión **Bluetooth®** y LAN inalámbrica en zonas donde su uso esté prohibido.  "Desactivación de la comunicación inalámbrica de la cámara (Modo Avión)" (P. 264)

■ Registro de usuario

Visite nuestra página web para obtener información sobre cómo registrar sus productos.

■ Instalación del software de PC/aplicaciones

OM Workspace

Esta aplicación de ordenador se utiliza para descargar y visualizar fotografías y vídeos grabados con la cámara. También puede usarse para actualizar el firmware de la cámara. El software puede descargarse de nuestra página web. Tendrá que proporcionar el número de serie de la cámara y descargar el software.

OM Image Share

Puede cargar imágenes de la cámara que se hayan marcado para compartir (P. 198) en un teléfono inteligente.

También puede operar la cámara de forma remota y tomar fotografías desde un teléfono inteligente.

Visite nuestro sitio web para obtener información acerca de la aplicación.

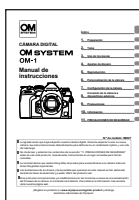

Manual de instrucciones (este pdf)

Una guía introductoria sobre la cámara y sus funciones. El manual de instrucciones puede descargarse desde nuestra página web o usando directamente la aplicación para teléfonos inteligentes "OM Image Share".

Acerca de este manual

Cómo encontrar lo que uno desea saber

Puede utilizar los métodos siguientes para encontrar lo que desea saber en este manual.

Método de búsqueda	Dónde buscar	
Búsqueda basada en lo que desea hacer	▶ Índice	P. 6
Búsqueda basada en nombres de botones y piezas de la cámara	▶ Nombres de partes	P. 17
Búsqueda basada en menú y términos mostrados en el monitor	▶ Ajustes predeterminados	P. 315
Búsqueda basada en palabras	▶ Index	P. 349

Cómo leer este manual

■ Modos de disparo en los que se encuentra disponible la función

En cada explicación de una función de disparo, los modos de disparo en los que se puede utilizar la función se muestran al principio. Los modos de disparo en los que se puede utilizar la función se muestran en negro. Los modos de disparo en los que no se puede utilizar la función se muestran en gris.

Toma de imágenes mediante los modos de disparo

Dejar que la cámara escoja la apertura y la velocidad del obturador (P. m) **PASMB**

La cámara selecciona la apertura óptima y la velocidad del obturador idónea en función del brillo del sujeto.

1 Gire el dial de modo hasta **P**.



2 Toma

Disponibilidad de la función en cada modo de disparo

■ Cómo establecer la función

Los procedimientos de ajuste de cada función se describen al principio de la explicación de la función. Si desea obtener información detallada, consulte “Cómo utilizar los menús” (P. 65) y “Cómo cambiar la configuración de disparo (botones directos/panel de control súper)” (P. 68).

Selección del método para medir el brillo con la cámara. (Medición)

PASMB

Después encender cámara, medirá la cámara el brillo del sujeto.

Botón AF m. **•** **Δ** **V** **•**

Panel de control súper **C** **•** Medición

Menú **MENU** **•** **Q** **•** 5. Medición **•** Medición









4 Ajustes de disparo

Cómo establecer la función

■ Medición ESP digital	Adecuada para la mayoría de escenas, incluidos los sujetos con sombras oscuras. La cámara mide 224 áreas del marco y calcula la exposición óptima teniendo en cuenta la naturaleza de la escena.
(B) Medición de promedio ponderado en el centro	Adecuada para composiciones que sitúan al sujeto principal en el centro del encuadre. La cámara establece la exposición con base en el nivel de luz promedio para todo el marco a la vez, que asigna el mayor peso al área del centro.
(C) Medición de puntos	Utilice un área específica de la exposición de medición del sujeto. La cámara mide una pequeña parte (aproximadamente el 2 %) del encuadre.
(D) Medición de luminosidad (reflejo)	Aumenta la exposición de la medición de luminosidad. Garantiza que los sujetos brillantes aparezcan claros.
(E) Medición de luminosidad	Reduce la exposición de la medición de luminosidad.

■ Símbolos de este manual

En este manual se utilizan los símbolos siguientes.

	Símbolos para designar botones (respectivamente los botones de flecha arriba, abajo, izquierda y derecha) para pulsarlos en el panel de flechas.
	Representa el funcionamiento del dial delantero.
	Representa el funcionamiento del dial trasero.
	Representa el situar un dedo ligeramente sobre el multiselector y girarlo en la dirección deseada.
	Representa pulsar hacia abajo el centro del multiselector igual que si fuera un botón.
	Precauciones y limitaciones.
	Consejos y otra información útil para utilizar la cámara.
	Referencias a otras páginas de este manual.

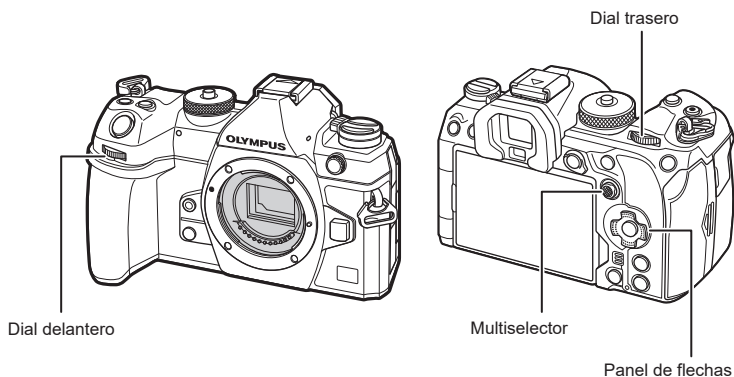

■ Acerca de las ilustraciones de las pantallas de este manual

El monitor de la cámara muestra el panel de control súper (P. 71) por defecto.



















No obstante, las ilustraciones de las pantallas de este manual mostrarán la pantalla mostrarán la vista en directo.

Consulte "Cambio entre pantallas" (P. 39) para obtener información acerca de cómo visualizar la pantalla de disparo en el monitor.

Introducción	2	Extracción del objetivo	30
Manuales de productos	3	■ Utilización del monitor	31
Acerca de este manual	4	■ Encendido de la cámara	32
Cómo encontrar lo que uno desea saber	4	Modo de reposo	32
Cómo leer este manual	4	■ Configuración inicial	33
Nombres de partes	17	■ Qué hacer si no puede leer la pantalla	35
1. Preparación	19	2. Toma	36
■ Desembalaje del contenido de la caja	19	■ Pantallas de información al disparar	36
■ Colocación de la correa	20	■ Cambio entre pantallas	39
■ Colocación de protectores de cables	21	Cambio de la pantalla de información	40
■ Inserción y extracción de la batería	22	■ Disparo de imágenes paradas ..	41
Inserción de la batería	22	Tipos de modos de disparo	41
Extracción de la batería	23	Disparo con operaciones de la pantalla táctil	43
■ Carga de la batería utilizando el adaptador de USB-AC suministrado	24	Revisión imagen (Revisión imagen)	44
■ Carga de la batería mediante un dispositivo USB	25	■ Toma de imágenes mediante los modos de disparo	45
■ Inserción y extracción de la tarjeta	26	Dejar que la cámara escoja la apertura y la velocidad del obturador (P : modo programa AE)	45
Inserción de la tarjeta	26	Selección de apertura (A : prioridad de apertura AE)	47
Extracción de la tarjeta	27	Selección de la velocidad del obturador (S : Prior. Obturador AE)	49
Uso de dos tarjetas de memoria ..	27	Selección de la apertura y la velocidad del obturador (M : exposición manual)	51
Tarjetas compatibles	27	Exposiciones largas (B : Bulb/Time)	53
■ Colocación y extracción de objetivos	28		
Conexión de un objetivo a la cámara	28		

Aclaración de la combinación (B: Fotografía Live Composite) ...	56	Ajuste de las opciones para los modos de objetivo AF (📷Aj. Modo objetivo AF).....	81
Guardado de los ajustes personalizados en el dial de modo (Modos personalizados C1/C2/C3/C4)	58	Marco de zoom AF/Zoom AF (Súper luminosidad AF).....	82
Guardado de los ajustes (Asignar a modo personalizado) ..	58	Funciones para configurar cómo enfocar	84
Utilización de los modos personalizados (C1/C2/C3/C4) ..	59	Enfoque automático y manual combinado (📷 AF+MF)	84
Grabación de vídeos	61	Configuración del funcionamiento de AF al pulsar el botón de disparo (📷AF pulsando = a la mitad)	85
Grabación de vídeos en el modo de vídeo (📹).....	61	Enfoque automático mediante el botón AF-ON	85
Grabación de vídeos en los modos de disparo de fotografías	63	Uso del Autoenfoco en el modo de Enfoque manual (AF-ON) en modo MF).....	86
Controles táctiles (Controles silenciosos).....	64	Configuración del funcionamiento de la cámara cuando no puede enfocar en el sujeto (Prioridad al disparo).....	86
3. Uso de los menús 65		Cambio de los ajustes de AF Cielo estrellado (Ajuste AF Cielo estrell.)	87
Qué se puede hacer con los menús.....	65	Funciones para la personalización de Funcionamiento AF para adaptarlo al sujeto.....	88
Cómo utilizar los menús.....	65	Prioridad objetivo centro C-AF (📷C-AF Prioridad central)	88
4. Ajustes de disparo 68		Sensibilidad de seguimiento C-AF (📷Sensibilidad C-AF / 📹Sensibilidad C-AF).....	89
Cómo cambiar la configuración de disparo (botones directos/ panel de control súper).....	68	Velocidad de enfoque C-AF (📹Velocidad de C-AF)	89
Botones directos.....	68	Prioridad de rostro AF/Prioridad de ojos AF (Detección cara y ojos).....	90
El panel de control súper/panel de control súper LV	71	Enfoque de seguimiento en sujetos seleccionados (Detección de sujetos).....	92
Funciones básicas para enfocar	74		
Selección de un modo de enfoque (modo 📷AF / modo 📹AF)	74		
Selección de un objetivo de enfoque (Punto objetivo AF).....	78		
Selección de un modo de objetivo AF (Modo objetivo AF)	79		

Configuración de las visualizaciones de los marcos en los ojos detectados (Encuadre det. ojos).....	93
Funciones para cambiar el funcionamiento de la cámara en lo relacionado con el enfoque	94
Rango de enfoque de objetivo (📷 Limitador AF).....	94
Escaneo del objetivo C-AF (📷 Escáner AF).....	96
Enfoque automático de ajuste fino (📷 Ajuste enfoque AF)	97
Asistencia para el autoenfoque del Iluminador AF (Iluminador AF).....	98
Modo Pantalla de objetivo AF (Puntos Área AF).....	98
Funciones para ajustar la posición de enfoque	99
Coincidir la selección del objetivo AF con la orientación de la cámara (📷 Orientación vinculada [::]).....	99
Selección de la posición de inicio AF (📷 [::] Inicio).....	100
Selección de objetivo AF ([::] Seleccionar ajustes pantalla).....	101
Activación del ajuste al borde de selección de objetivo AF ([::] Config. circular).....	102
Selección de Objetivo AF táctil para la fotografía mediante visor (Teclado sujeto AF).....	103
Otras funciones útiles para enfocar	104
Ayuda de enfoque manual (Asist MF).....	104
Opciones de peaking de enfoque (Ajustes de peaking).....	105
Selección de una distancia de enfoque para MF preajust. (Distancia MF preaj.).....	106
Desactivación del Bloqueo de MF (Bloqueo de MF)	106
Dirección del anillo de enfoque (Anillo Enfoque).....	106
Restablecimiento de la posición del objetivo durante el apagado (Reajus Obj.)	107
Medición y exposición	108
Control de exposición (Compensación de exposición) ..	108
Pasos de EV para el control de la exposición (Pasos EV)	109
Exposición de ajuste fino (Cambio Exposición)	109
Reducción de destellos con iluminación LED (📷 Escanear parpadeo / 📷 Escanear parpadeo).....	110
Selección del método para medir el brillo con la cámara (Medición).....	111
Bloqueo de exposición (bloqueo AE).....	111
Medición de exposición de bloqueo AE (Medición durante [AEL]).....	112
Liberación del bloqueo AE después de la toma de imágenes ([AEL] Restable. autom.)	112
Bloqueo de la exposición al pulsar el botón de disparo a la mitad (AEL pulsando a la mitad =).....	113
Ajuste de las opciones de medición para el disparo secuencial (Medición durante [📷])	114
Medición del objetivo del enfoque ([::] Fotómetro puntual).....	114

Modificación de la sensibilidad ISO (ISO).....	115	Flash y compensación de la exposición ( + ).....	126
Pasos EV para Control de sensibilidad ISO (Pasos ISO).....	116	Ajuste del balance de la exposición para la medición de TTL (Med. flash equilibrado)	127
Ajuste del rango de valores de sensibilidad ISO seleccionados en el modo [Auto] ( Superior/pred. ISO-A /  Superior/pred. ISO-A)	116	Disparo secuencial/ Temporizador automático.....	128
Ajuste de la velocidad de obturación a la que la cámara eleva la sensibilidad ISO automáticamente ( Inferior/pred. ISO-A)	117	Realización del disparo secuencial/temporizador automático.....	128
Elegir los modos en los que se puede utilizar [Auto] para la sensibilidad ISO ( ISO-Autom /  ISO-Autom).....	117	Configuración de las funciones de disparo secuencial (Ajustes de disparo secuencial)	130
Opciones de Reducción de ruido ISO alto ( Filtro Ruido /  Filtro Ruido).....	118	Configuración de las funciones del autodesparador (Ajustes del autodesparador)	132
Opciones de procesamiento de imágenes (Proces. ISO baja).....	118	Disparo sin las vibraciones provocadas por las operaciones del obturador (Ajustes antigolpes[]).....	133
Opciones de reducción de ruido de exposición larga (Reduc. Ruido).....	119	Disparar sin el sonido del obturador (Ajustes Silenc.[])	134
Fotografía con flash.....	120	Disparo sin un desfase temporal de liberación (disparo Captura Pro).....	135
Utilización del flash (Fotografía con flash).....	120	Reducción de destellos en las fotografías (Disparo antiparpadeo).....	137
Selección de un modo de flash (Modo Flash).....	122	Estabilización de la imagen.....	138
Configuración de los modos de flash (Ajustes del Modo Flash)...	125	Reducción de las vibraciones de la cámara ( Estabil Imag. /  Estabil Imag.).....	138
Ajuste de la salida del flash (Comp. exposición flash).....	125	Opciones de estabilización de imagen ( Nivel IS)	139
Flash de control remoto inalámbrico ( Modo RC).....	126	Estabilización de imágenes mediante la pulsación a la mitad ( Estabil Imag.).....	140
Selección de una velocidad de sincronización del flash ( X-Sync.).....	126	Estabilización de la imagen en modo ráfaga ( Estabil Imag.).....	140
Selección de la velocidad del obturador mínima ( Límite Lento).....	126	Visualización del movimiento de la cámara en el monitor (Asistente portátil)	141

Estabilización de imágenes en objetivos IS (Prio. Est. Objetivo)..... 141

■ Color y calidad..... 142

Ajuste de la calidad de las fotos y los vídeos (📷🔍 / 📹🔍) ... 142

Combinaciones de tamaños de imagen y tasas de compresión JPEG (📷🔍: Ajustes detallados)..... 145

Selección del códec para grabar vídeos (📹 Códec de vídeo)..... 146

Definición del aspecto de la imagen (Aspecto Imagen) 146

Iluminación periférica (Comp. Sombras)..... 146

Opciones de procesamiento (📷 Modo Fotografía / 📹 Modo Fotografía) 147

Selección de qué opciones se muestran al seleccionar un modo de imagen (📷 Opciones Modo Imagen) 151

Ajuste de color (BB (balance de blancos))..... 152

Bloqueo del balance de blancos en el modo de vídeo (📹 Función Botó^{WB}: AUTO Bloquear)..... 155

Aplicación de ajustes finos en el balance de blancos (📷 Todos ^{WB} / 📹 Todos ^{WB})..... 155

Conservación de los tonos cálidos de la iluminación incandescente cuando se encuentra en modo BB Auto (📷 ^{WB} AUTO Mant. color cálido apag. / 📹 ^{WB} AUTO Mant. color cálido apag.)..... 156

Balance de blancos del flash (⚡ +BB) 156

Definición del formato de reproducción de color (Espac. Color) 157

Opciones de vista previa para los modos de imagen de vídeo (📹🔍 Asistente Visión) 157

■ Modos de disparo especiales (modos computacionales) 158

Disparo de imágenes paradas en una solución más alta (Disp. res. Alta)..... 158

Ralentización del obturador con luz brillante (Disparo Live ND).... 160

Aumento de la profundidad de campo (Apilado de enfoque) 162

Fotografiado de imágenes HDR (alto rango dinámico) (HDR) 164

Grabación de exposiciones múltiples en una única imagen (Exposición múltiple) 165

Zoom digital (📷 Teleconvertidor digital / 📹 Teleconvertidor digital)..... 168

Disparo automático con un intervalo fijo (Disparos a intervalos)..... 169

Control de perspectiva y corrección de trapecio (Comp. trapecio)..... 172

Corrección de la distorsión de ojo de pez (Compensa ojo de pez)..... 173

Configuración de los ajustes de BULB/TIME/COMP (Ajustes de BULB/TIME/COMP) 175

Grabación de una serie de tomas con exposición variada (AE BKT) 176

Grabación de imágenes con un balance de blancos variado (BB BKT) 177

Grabación de imágenes con un nivel de flash variado (FL BKT) 177

Grabación de imágenes con una sensibilidad ISO variada (ISO BKT)..... 178

Grabación de copias de una imagen con diferentes filtros artísticos aplicados (ART BKT) .. 179

Grabación de imágenes con posiciones de enfoque diferentes (Bracketing de enfoque) 180

■ Funciones que solo están disponibles en el modo Vídeo 182

Opciones de grabación de sonido (Ajustes grabación sonido) 182

Ajuste del volumen del auricular (Volumen del auricular) 183

Códigos de tiempo (Ajustes cód. tiempo) 183

Salida HDMI (HDMI Salida HDMI) ... 184

Visualización de una marca + en el centro de la pantalla durante la grabación de vídeos (Marcador central) 185

Visualización de patrones de cebra en zonas con gran luminosidad durante la grabación de vídeos (Ajustes de patrón cebra) 186

Visualización de un marco rojo durante la grabación de vídeos (Enc. rojo durante REC) 187

5. Reproducción 188

■ Visualización de información durante la reproducción 188

Información de imagen de reproducción 188

Cambio de la pantalla de información 189

■ Visualización de fotografías y vídeos 190

Visualización de fotografías 190

Visualización de vídeos 191

Búsqueda de imágenes rápidamente (Reproducción de índice y calendario) 191

Aumento (Zoom de reproducción) 192

■ Reproducción usando los controles táctiles 193

Reproducción de toma completa 193

Reproducción del índice/ calendario 194

Otras funciones 194

■ Ajuste de funciones de reproducción 195

Rotación de imágenes (Girar) ... 195

Protección de fotografías (On) .. 195

Copiar una imagen (Copiar) 196

Copia de todas las imágenes en una tarjeta (Copiar todo) 196

Eliminación de imágenes (Borrar) 196

Eliminación de todas las imágenes (Borrar Todo) 197

Desactivación de la confirmación de la eliminación (Borrado Rápido) 197













Opciones de eliminación RAW+JPEG (RAW+JPEG Borrado) 197

Selección de fotografías para uso compartido (Orden de compartir) 198







Selección de imágenes RAW+JPEG para compartir (RAW+JPEG) 198

Clasificación de imágenes (Clasificación) 199

Selección del número de estrellas a utilizar para la clasificación (Ajustes de calificación) 199

Selección de varias imágenes (Orden comp. selecc., Calificación seleccionada,  , Selec. copia, Borrar Selec.).....	200
Orden de impresión (DPOF)	201
Restablecimiento de todas las protecciones/órdenes de compartir/órdenes de impresión/ clasificaciones (Restab. todas las imágenes).....	202
Añadición de sonido a las imágenes ()	203
Retoque de fotografías (Edición).....	204
Combinación de imágenes (Combinar Imagen)	207
Recorte de vídeos (Recortar vídeos).....	208
Creación de fotogramas de vídeo (Captura imag. en vídeo).....	208
Cambio de la función del botón  (<input checked="" type="checkbox"/>) durante la reproducción (  Función).....	209
Cambio de las funciones de los diales delantero y trasero durante la reproducción ( Función Dial).....	209
Selección del coeficiente de zoom de reproducción (  Ajuste predet.)	209
Rotación automática de fotografías en orientación vertical para la reproducción ().....	209
Elección de la información mostrada durante la reproducción ( Ajustes info.) ..	210
Elección de la información mostrada durante la reproducción ampliada (  Ajustes info.)	210
Configuración de la pantalla del índice ( Ajustes).....	211



6. Personalización de la cámara 212

Funciones para configurar los controles de la cámara	212
Cambio de las funciones de los botones (Ajustes de botón)	212
Asignación de roles a los diales frontal y trasero ( Función Dial /  Función Dial).....	220
Cambio de la dirección del dial (Dirección Dial).....	222
Cambio de las funciones del selector múltiple (Ajustes de selector múltiple)	222
Personalización de la palanca Fn (Ajustes de nivel Fn).....	223
Objetivos con zoom eléctrico (Ajustes de zoom electrónico)....	226
Bloqueo del botón  ( Bloquear).....	227
Elegir qué desea que suceda al pulsar el botón de disparo durante el zoom Live View (Modo Primeros Planos).....	227
Elección del comportamiento del control utilizado para Previsual. Prof. De campo. ( Bloquear)....	228
Opciones de pulsado de botones (Tiempo pulsado)	228
Funciones para ajustar la pantalla Live View	229
Cambio del aspecto de la pantalla ( Modo LV).....	229
Mejora de la visualización de la pantalla en lugares oscuros ( Visión nocturna).....	229
Velocidad de visualización del visor (Frecuencia).....	229
Vista previa del filtro artístico (Modo Art Pantalla).....	230

Reducción de destellos en la vista en directo (LV Antiparpadeo).....	230
Ayuda para selfie (Asist. Selfie).....	231

Funciones para configurar la pantalla de información.....232



Selección del estilo de pantalla del visor (Estilo visor).....	232
--	-----



Indicadores de disparo (Ajustes Info de  / Ajustes Info de ).....	234
--	-----

Configuración de la pantalla para cuando se pulsa el botón de disparo a la mitad (Info pres. h. la mit. ).....	235
--	-----

Opciones de visualización de info del visor (  Ajustes info).....	236
--	-----

Visualización del indicador de nivel cuando se presiona el botón de disparo a la mitad ( = Indicador Nivel).....	237
--	-----

Opciones de guía de encuadre ( Ajustes de cuadrícula /  Ajustes de cuadrícula).....	238
--	-----

Opciones de cuadrícula de encuadre del visor (  Ajustes de cuadrícula).....	239
--	-----

Elección de los ajustes disponibles a través de Multi-Fn (Ajustes func. múltiple).....	240
--	-----

Advertencia de exposición del histograma (Ajuste Histograma).....	240
---	-----

Ajustes relacionados con el funcionamiento y la visualización de los menús.....241

Configuración del cursor en la pantalla del menú (Menú Ajustes del cursor).....	241
---	-----

Elección de cómo desplazarse entre páginas con el dial trasero ( Circ. menú Pestaña).....	242
---	-----

[Sí]/[No] predeterminado (Prioridad Est.).....	242
--	-----

Ajustes de “Mi Menú”.....243

Utilización de “Mi Menú”.....	243
-------------------------------	-----

7. Configuración de la cámara 245

Ajustes de Tarjeta/Carpeta/ Archivo.....245

Formateo de la tarjeta (Formateo de tarjeta).....	245
---	-----

Ajuste de la tarjeta en la que desea grabar ( Ajustes ranura tarj. /  Ajustes ranura tarj.).....	246
---	-----

Especificación de una carpeta en la que guardar imágenes (Assign Guardar carp).....	248
---	-----

Opciones de nomenclatura de archivos (Nom. Arch.).....	248
--	-----

Asignación de nombres a archivos (Edit. Nom Archivo).....	249
---	-----

Información de usuario.....250

Guardado de la información del objetivo (Ajustes info. objetivo).....	250
---	-----

Resolución de salida (Config. ppp).....	251
---	-----

Adición de información de copyright (Info. Copyright).....	251
--	-----

Ajustes de Monitor/Sonido/ Conexión.....253

Desactivación de los controles táctiles (Ajustes pantalla táctil).....	253
--	-----

Brillo y tono del monitor (Ajuste de monitor).....	253
--	-----





Brillo y tono del visor (Ajustar EVF).....	254
--	-----

Configuración del sensor de ojos (Ajustes de sensor de ojos).....	254
---	-----

Desactivación del pitido de enfoque ().....	255
--	-----

Opciones de visualización del monitor externo (Ajustes HDMI).....	255
Elección de un modo de conexión USB (Ajustes USB).....	256
Ajustes de batería/reposo257	
Visualización del estado de la batería (Estado de batería).....	257
Ajuste de qué batería se debe utilizar primero (Prioridad batería).....	257
Cambio de la visualización del nivel de la batería durante la grabación de videos (Mostrar patrón).....	257
Atenuación de la luz de fondo (Backlit LCD).....	258
Ajuste de las opciones de reposo (ahorro de energía) (Modo reposo).....	258
Ajuste de las opciones del temporizador de apagado (Temporiz. apagado).....	258
Reducción del consumo de energía (Modo reposo rápido).....	259
Ajustes de Rest./Reloj/ Idioma/Otros261	
Restauración de valores predeterminados (Restablecer/Iniciar ajustes).....	261
Ajuste del reloj de la cámara (Ajustes).....	261
Elección de un idioma.....	261
Calibración del indicador de nivel (Ajustar Nivel).....	262
Comprobación del procesamiento de imágenes (Mapeo Pix.).....	262
Visualización de la versión del firmware (Versión de firmware).....	262
Visualización de certificados (Certificación).....	262
8. Conexión de la cámara a dispositivos externos 263	
Precauciones a la hora de utilizar Wi-Fi y Bluetooth®263	
Desactivación de la comunicación inalámbrica de la cámara (Modo Avión).....	264
Conexión de la cámara con un teléfono inteligente264	
Emparejamiento de la cámara y el teléfono inteligente (conexión Wi-Fi).....	265
Ajuste de espera de la conexión inalámbrica cuando la cámara está encendida (Bluetooth).....	266
Ajustes inalámbricos cuando la cámara está apagada (Apagar en espera).....	267
Transferencia de imágenes a un teléfono inteligente.....	268
Carga automática de imágenes con la cámara apagada.....	268
Toma remota con un teléfono inteligente (Live View).....	269
Toma remota con un teléfono inteligente (Disparador remoto).....	269
Adición de la información de posición a las imágenes.....	270
Restablecimiento de los ajustes de conexión del smartphone (Restablecer ajustes de).....	270
Cambio de la contraseña (Contraseña de conexión).....	270
Conexión a ordenadores a través de Wi-Fi.....271	
Instalación del software.....	271
Preparación del ordenador (Windows).....	271
Emparejamiento del ordenador con la cámara (Nuevo vínculo).....	272
Ajuste de la configuración Wi-Fi (conexión Wi-Fi).....	274

Carga de fotografías a medida que se toman.....	279
Finalización de la conexión	281
Utilización del mando a distancia.....	282
Nombres de partes.....	282
Conexión	282
Toma de imágenes desde el control remoto	284
Dirección MAC del control remoto	285
Precauciones de uso del control remoto	285
Conexión a ordenadores por USB	286
Instalación del software.....	286
Carga de fotografías a medida que se toman (RAW/Control).....	287
Conexión de la cámara para el procesamiento RAW de alta velocidad (RAW/Control)...	288
Copia de imágenes al ordenador (Guardado/MTP)	289
Encendido de la cámara por USB (USB Power Delivery).....	290
Conexión a televisores o pantallas externas a través de HDMI	291
Visualizar imágenes en un televisor (HDMI)	291
9. Precauciones	293
Información acerca de las funciones resistentes al polvo y al agua	293
Batería y cargador.....	294
Utilización del cargador en el extranjero.....	294
10. Información	295
Objetivos intercambiables.....	295
Objetivo con bloqueo de MF ...	296
Visualizaciones de la cámara correspondientes a las funciones SET y CALL del objetivo.....	297
Accesorios opcionales	298
Uso del cargador (BCX-1).....	298
Soporte de carga HLD-10	299
Notas acerca del uso de este producto	300
Unidades de flash externas designadas	301
Fotografía con flash de control remoto inalámbrico.....	302
Otras unidades de flash externas.....	304
Accesorios principales.....	305
Gráfico del sistema	306
Limpieza y almacenamiento de la cámara.....	308
Limpieza de la cámara	308
Almacenamiento.....	308
Limpieza y revisión del dispositivo de captura de imágenes.....	309
Mapeo de píxeles - Comprobación de las funciones de procesamiento de imágenes.....	309
Información y consejos de disparo	310
Códigos de error	313
Ajustes predeterminados	315
Panel de control súper	315
1 Pestaña	318
2 Pestaña	322

Pestaña AF	323
Pestaña 	326
Pestaña 	327
Pestaña 	328
Pestaña 	333
■ Capacidad de la tarjeta de memoria	335
■ Especificaciones	338

11. PRECAUCIONES DE SEGURIDAD 341

■ PRECAUCIONES DE SEGURIDAD.....	341
----------------------------------	-----

12. Adiciones/ modificaciones por actualización de firmware 347

Index 349

Nombres de partes

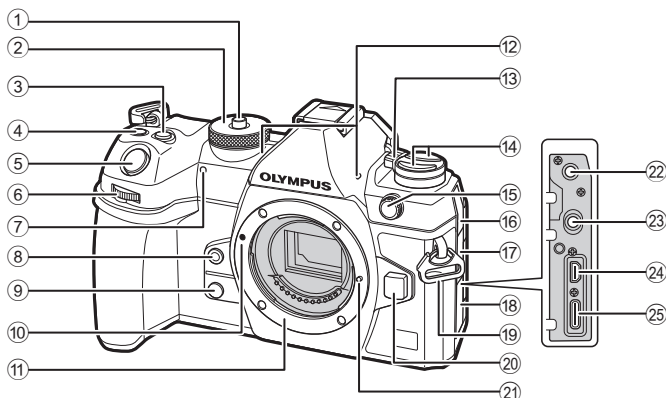

- | | |
|--|--|
| ① Bloqueo dial de modo.....P. 41 | ⑭ BotónP. 227 |
| ② Dial de modo.....P. 41 | Botón AF (AF/modo de medición) |
| ③ Botón (Compensación de exposición |P. 111 |
|P. 45, 47, 49, 52, 108 | Botón (Disparo secuencial/ |
| ④ (Vídeo) / (Disp. res. Alta)/ | Temporizador automático/flash)P. 122,128 |
| Botón (selección) | ⑮ Terminal de flash externa.....P. 121 |
|P. 61/P. 158/P. 200 | ⑯ Cubierta conector micrófono |
| ⑤ Botón de disparo.....P. 41 | ⑰ Cubierta para la toma de los |
| ⑥ Dial delantero (| auricularesP. 183 |
|P. 45 – 52, 65, 190, 209, 220, 222 | ⑱ Cubierta del conector |
| ⑦ Luz de temporizador automático/ | ⑲ Ojal para correa.....P. 20 |
| iluminador AF.....P. 128/P. 98 | ⑳ Botón de liberación del objetivo.....P. 30 |
| ⑧ Botón (Balance de blancos | ㉑ Pasador de bloqueo del objetivo |
| de un toque).....P. 154 | ㉒ Conector de micrófono (miniconector |
| ⑨ Botón (Vsta Prel).....P. 228 | estéreo de 3,5 mm de diámetro para |
| ⑩ Marca de colocación del objetivo...P. 28 | micrófonos de terceros).....P. 182 |
| ⑪ Soporte (retirar la tapa de la cámara | ㉓ Conector de auriculares (miniconector |
| antes de conectar el objetivo) | estéreo de 3,5 mm de diámetro para |
| ⑫ Micrófono estéreoP. 182, 203 | auriculares de terceros).....P. 183 |
| ⑬ Palanca ON/OFFP. 32 | ㉔ Conector HDMI (tipo D) |
| |P. 184, P. 291 |
| | ㉕ Conector USB (tipo C) |
| |P. 24, 25, 286, 290 |

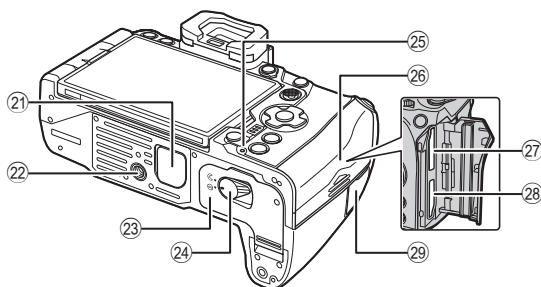
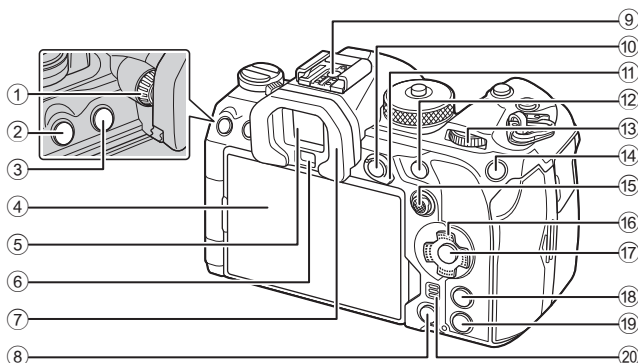

- | | |
|--|---|
| ① Dial de ajuste dióptricoP. 39 | ⑩ Botón AEL / On (protección) P. 111/P. 195 |
| ② Botón MENUP. 65 | ⑪ Palanca Fn P. 45 – 51, 223 |
| ③ Botón (LV)P. 39 | ⑫ Botón AF-ONP. 85, P. 86 |
| ④ Monitor (pantalla táctil)P. 36, 39, 43, 103, 193 | ⑬ Dial trasero (☺) P. 45 – 52, 65, 190, 209, 220, 222 |
| ⑤ Visor.....P. 39, 232 | ⑭ Botón ISO / ★ (Calificación)P. 115/P. 199 |
| ⑥ Sensor de ojos | ⑮ Multiselector (●/⊙)P. 78, 222 |
| ⑦ OcularP. 18 | ⑯ Panel de flechas (△ ▽ ◀ ▶)P. 190 |
| ⑧ Botón (Borrar)P. 196 | ⑰ Botón OKP. 65, 71, 190 |
| ⑨ ZapataP. 121, 304 | ⑱ Botón INFOP. 40, P. 67, 189 |
| | ⑲ Botón (Reproducir)P. 190 |
| | ⑳ Altavoz |
| | ㉑ Cubierta del soporte de la batería (PBH).....P. 299 |
| | ㉒ Toma para el trípode |
| | ㉓ Tapa del compartimento para la batería.....P. 22 |
| | ㉔ Cierre del compartimento para la batería.....P. 22 |
| | ㉕ Indicador de carga de la batería.....P. 25 |
| | ㉖ Tapa del compartimento para la tarjetaP. 26 |
| | ㉗ Ranura para tarjeta 1.....P. 26 |
| | ㉘ Ranura para tarjeta 2.....P. 26 |
| | ㉙ Cubierta del terminal del cable remoto (terminal del cable remoto).....P. 282 |

Desembalaje del contenido de la caja

En el momento de la compra, el paquete contiene la cámara y los accesorios siguientes. Si falta algún componente o está dañado, póngase en contacto con el distribuidor al que compró la cámara.



Cámara



Tapa de la cámara*



Ocular EP-18 *

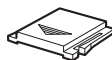

Cubierta de la zapata*



Correa

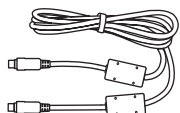

Cable USB CB-USB13

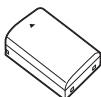

Batería de iones de litio recargable BLX-1

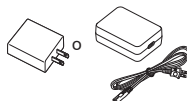

Adaptador USB-CA F-7AC



Clip del cable CC-1



Protector de cable CP-2



Manual básico

• Tarjeta de garantía

* La tapa de la cámara, el ocular y la cubierta de la zapata colocados o insertados en la cámara.

⚠ Es posible que los contenidos varíen en función del lugar de adquisición del dispositivo.

⚠ La batería no vendrá cargada completamente en el momento de la compra. Cargue la batería antes de utilizar el dispositivo (P. 24).

Colocación de la correa

- 1 Antes de colocar la correa, retire el extremo del retenedor y afloje la correa como se muestra.

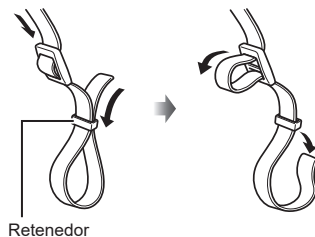

- 2 Pase el extremo de la correa por el ojal de la correa y después por el retenedor.

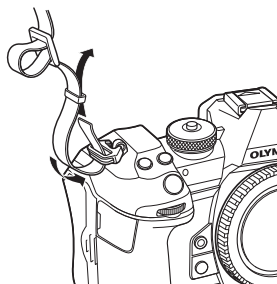

- 3 Pase el extremo de la correa por la hebilla y apriete como se muestra.

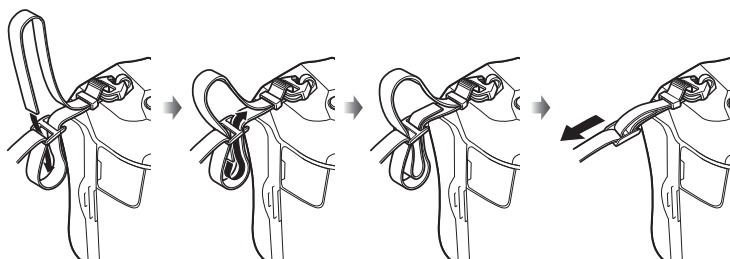

- Inserte el otro extremo de la correa en el otro ojal.
- Después de colocar la correa, tire de ella con fuerza para comprobar que no esté suelta.

Colocación de protectores de cables

Coloque los protectores de cables suministrados al conectar los cables USB y HDMI suministrados. Esto evita la desconexión accidental y que se produzcan daños en los conectores.

- 1 Coloque el protector de cables en la cámara.

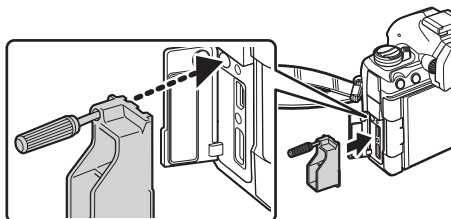

- 2 Apriete el tornillo.

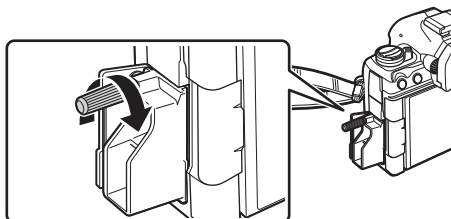

- 3 Sujete el clip del cable al cable y enganche el clip e la correa.
 - El clip se fija en la hebilla.

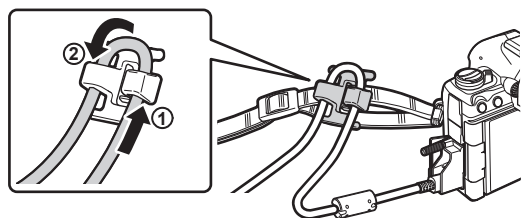

Inserción y extracción de la batería

Inserción de la batería

- 1 Compruebe que la palanca de **ON/OFF** esté en la posición de **OFF**.

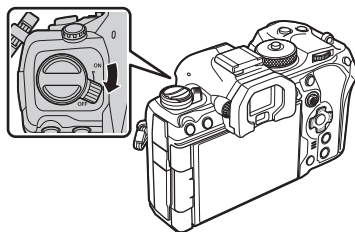

- 2 Abra la tapa del compartimento para la batería.

Tapa del compartimento para la batería

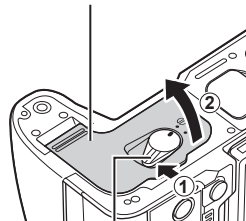

Cierre del compartimento para batería

- 3 Cargue la batería.
ⓘ Utilice solo baterías BLX-1 (P. 19, 340).

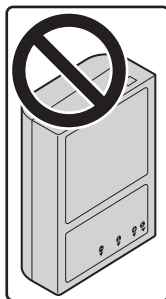

Marca de dirección

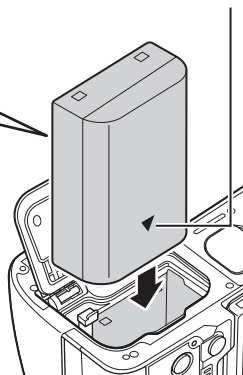

4 Cierre la tapa del compartimento para la batería.

- ① Compruebe que ha cerrado la tapa del compartimento para la batería antes de usar la cámara.

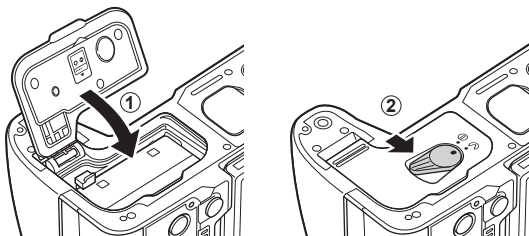

⚠ Se recomienda reservar una batería de repuesto si se van a realizar sesiones fotográficas prolongadas por si la batería se agota.

⚠ Lea también "Batería y cargador" (P. 294).

Extracción de la batería

Apague la cámara antes de abrir o cerrar la tapa del compartimento para la batería. Para sacar la batería, primero presione la perilla de bloqueo de la batería en la dirección de la flecha y después sáquela.

- ⚠ Nunca extraiga las baterías ni las tarjetas de memoria mientras aparezca el indicador de acceso a la tarjeta de memoria (P. 36).
- ⚠ Póngase en contacto con un distribuidor o un centro de servicio autorizado si no puede sacar la batería. No emplee la fuerza.

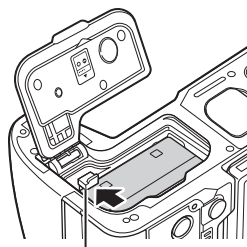

Perilla de bloqueo de la batería

Carga de la batería utilizando el adaptador de USB-AC suministrado

- ⚠ La batería no vendrá cargada completamente en el momento de la compra. Cargue la batería antes de utilizar el dispositivo.
- 1 Compruebe que la batería esté insertada en la cámara y conecte el cable USB y el adaptador USB-AC.
 - Al conectar un cable USB, utilice el protector del cable suministrado y el clip de cables para evitar daños a los conectores. Véase “Colocación de protectores de cables” (P. 21)
 - ⚠ No utilice un cable distinto del cable USB (CB-USB13) suministrado con la cámara o a la venta por separado.

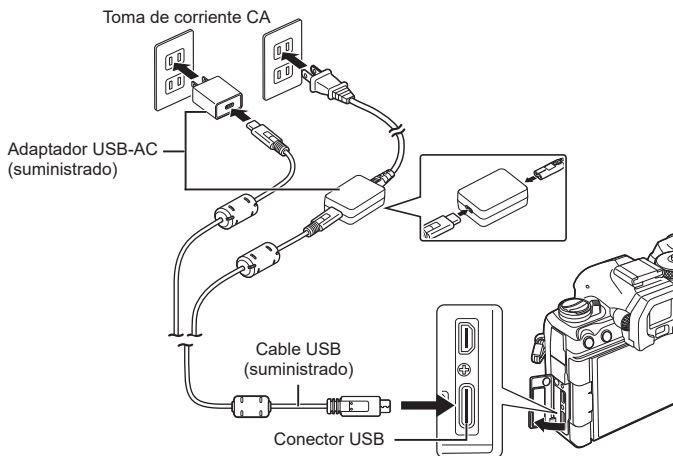

- El indicador de carga de la batería se ilumina durante la carga. La carga con la cámara apagada tarda aproximadamente 2 horas y 30 minutos en completarse. El indicador se apaga cuando las baterías alcanzan la carga máxima. Extraiga el cable USB de la cámara.
 - ⚠ Si se produce un error de carga, el indicador de carga parpadeará. Desconecte el cable USB y vuelva a conectarlo.
 - ⚠ La batería se cargará independientemente de si está encendida o apagada. El tiempo de carga será superior si la cámara está encendida.
 - ⚠ La carga se detendrá si la temperatura de la batería es demasiado elevada. Se reanudará una vez que la temperatura de la batería se reduzca.
 - ⚠ Puede utilizar un cargador (BCX-1: vendido por separado) para cargar la batería (P. 298).
 - ⚠ Por motivos de seguridad, es posible que la carga tarde más tiempo o que la batería no se cargue por completo cuando la carga se realiza en un entorno con altas temperaturas.
- ⚠ El adaptador USB-CA**
- No olvide desenchufar el adaptador USB-CA para la limpieza. Si deja el adaptador USB-CA enchufado durante la limpieza, pueden producirse lesiones personales o descargas eléctricas.

Carga de la batería mediante un dispositivo USB

La batería introducida en la cámara se cargará cuando la cámara esté conectada por cable USB a un dispositivo USB compatible con USB PD.

■ Carga por USB

- 1 Compruebe que la palanca de **ON/OFF** esté en la posición de **OFF**.

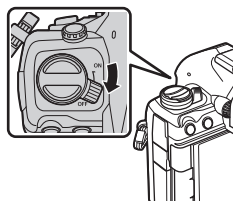

- 2 Conecte la cámara al dispositivo USB mediante un cable USB.

- Al conectar un cable USB, utilice el protector del cable suministrado y el clip de cables para evitar daños a los conectores.  "Colocación de protectores de cables" (P. 21)

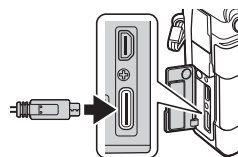

- El indicador de carga de la batería se ilumina durante la carga. Los tiempos de carga varían en función de la salida del dispositivo USB. El indicador se apaga cuando las baterías alcanzan la carga máxima.

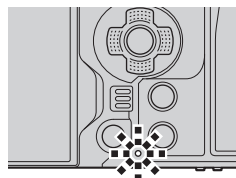

- ⓘ Si se produce un error de carga, el indicador de carga parpadeará. Desconecte el cable USB y vuelva a conectarlo.
- ⏻ El suministro de energía finaliza cuando la batería esté cargada. Desconecte el cable USB y vuelva a conectarlo para reanudar la carga.
- ⚡ La cámara puede encenderse usando baterías móviles o dispositivos similares conectados por USB. Para más información, consulte "Encendido de la cámara por USB (USB Power Delivery)" (P. 290).

Inserción y extracción de la tarjeta

1

Preparación

Inserción de la tarjeta

En este manual, todos los dispositivos de almacenamiento reciben el nombre de "tarjeta".

La cámara utiliza tarjetas de memoria SD, SDHC o SDXC de terceros que cumplen la norma SD (Secure Digital).

Las tarjetas deben formatearse con esta cámara antes del primer uso o después de usarlas con otras cámaras u otros ordenadores.  "Formateo de la tarjeta (Formateo de tarjeta)" (P. 245)

- La cámara tiene dos ranuras para tarjetas.

- 1 Compruebe que la palanca **ON/OFF** esté en la posición de **OFF**.

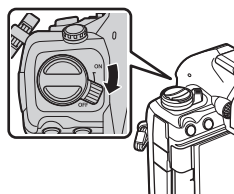

- 2 Abra la tapa del compartimento para la tarjeta.

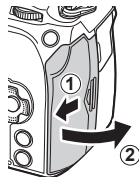

- 3 Inserte la tarjeta.

- Introduce la tarjeta hasta que encaje en su sitio.
- ⚠ No inserte a la fuerza una tarjeta dañada o deformada. De lo contrario, se producirán daños en la ranura para la tarjeta.

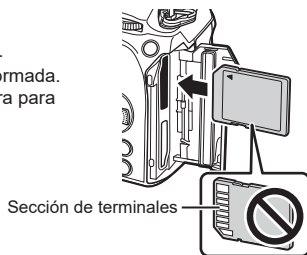

- 4 Cierre la tapa del compartimento para la tarjeta.

- Cíerrela de forma segura hasta que escuche un clic.

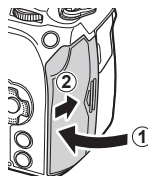

Extracción de la tarjeta

Presione la tarjeta para expulsarla. Saque la tarjeta.

- ⚠ Nunca extraiga las baterías ni las tarjetas de memoria mientras aparezca el indicador de acceso a la tarjeta de memoria (P. 36).

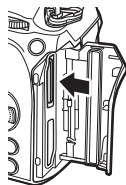

Uso de dos tarjetas de memoria

Cuando se insertan dos tarjetas de memoria, puede elegir cómo se utiliza cada una de acuerdo con sus objetivos.  "Ajuste de la tarjeta en la que desea grabar

( Ajustes ranura tarj. /  Ajustes ranura tarj.)" (P. 246)

- Grabar únicamente en una tarjeta seleccionada
- Grabar en una tarjeta seleccionada hasta que se llene y, a continuación, grabar en la segunda tarjeta
- Grabar imágenes con distintos tamaños o relaciones de compresión en tarjetas diferentes
- Grabar copias de cada imagen en ambas tarjetas

Tarjetas compatibles



En este manual, todos los dispositivos de almacenamiento reciben el nombre de "tarjeta". Los tipos siguientes de tarjeta de memoria SD (disponibles comercialmente) pueden usarse con esta cámara: SD, SDHC y SDXC. Para obtener la información más reciente, visite nuestra página web.



Interruptor de protección contra escritura de tarjeta SD

El cuerpo de la tarjeta SD tiene un interruptor de protección contra escritura. Si coloca el interruptor en la posición "LOCK", no podrá escribir datos en la tarjeta. Vuelva a colocar el interruptor en la posición de desbloqueo para poder escribir en la tarjeta.



- ⚠ Para grabar vídeos, utilice una tarjeta SD que admita una clase de velocidad SD de 10 o superior.
- ⚠ Se necesita una tarjeta UHS-II o UHS-I con una clase de velocidad UHS de 3 o superior cuando:
 - se selecciona una resolución de vídeo de [4K] o [C4K] en el menú [ :] o una Compensación de movimiento de [A-I] (All-Intra) en el menú [ :]
- 🔒 Los datos de la tarjeta no se borrarán por completo incluso después de formatear la tarjeta o eliminar los datos. Para la eliminación, destruya la tarjeta para impedir posibles filtraciones de datos personales.
- 🔒 El acceso a las funciones de reproducción y similares puede limitarse cuando el interruptor de protección contra escritura está en la posición "LOCK".

Colocación y extracción de objetivos

Conexión de un objetivo a la cámara

- Consulte la página 295 para obtener información sobre los objetivos compatibles.

- 1** Compruebe que la palanca **ON/OFF** esté en la posición de **OFF**.

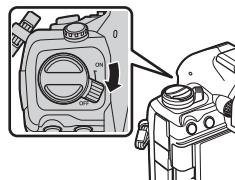

- 2** Retire la tapa trasera del objetivo y la tapa de la cámara.

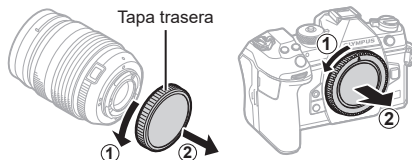

- 3** Alinee la marca de colocación del objetivo (roja) en la cámara con la marca de alineación (roja) en el objetivo, y después inserte el objetivo en la cámara.



- 4** Gire el objetivo en sentido horario hasta que escuche un clic.
- ⚠ No pulse el botón de liberación del objetivo.
 - ⚠ No toque las secciones internas de la cámara.

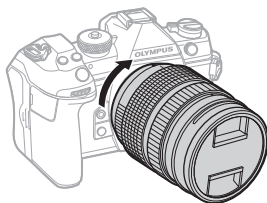

5 Retire la tapa delantera del objetivo.

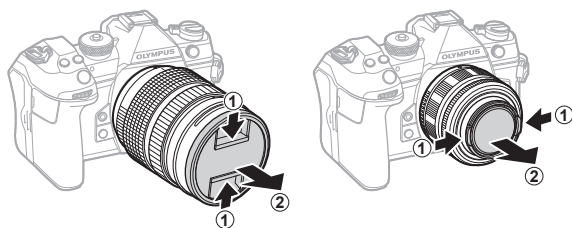

1

Preparación

Extracción del objetivo

- 1 Compruebe que la palanca **ON/OFF** esté en la posición de **OFF**.

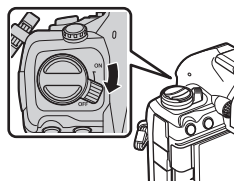

- 2 Mantenga presionado el botón de liberación del objetivo y gire el objetivo como se muestra.



Utilización del monitor

Gire el monitor para facilitar la visualización. El ángulo del monitor puede ajustarse en función de las condiciones en el momento de disparo.

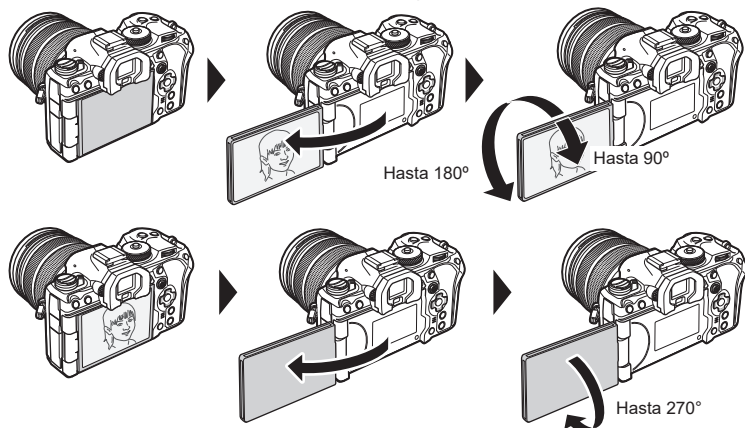

- Gire suavemente el monitor dentro de su rango de movimiento. Si intenta girar el monitor más allá de los límites indicados más abajo, podría dañar los conectores.

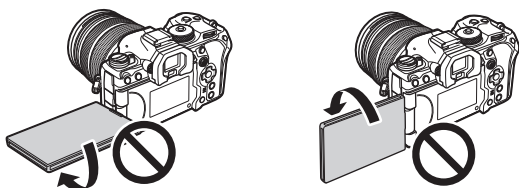

- La cámara puede configurarse para mostrar una imagen reflejada de la vista a través del objetivo o ampliar automáticamente los objetivos de zoom automático al girar el monitor para realizar auto-retratos. ⓘ (“Ayuda para selfie (Asist. Selfie)” (P. 231))

Encendido de la cámara

1 Coloque la palanca de **ON/OFF** en la posición de **ON**.

- Cuando la cámara está encendida, el monitor se ilumina y muestra el panel de control súper (P. 71). El visor se enciende al colocar el ojo en el visor. Cuando se enciende el visor, el monitor se apaga. Consulte P. 39 para obtener información acerca de cómo cambiar entre el visor y el monitor.
- Apague la cámara y vuelva a colocar la palanca en la posición de **OFF**.

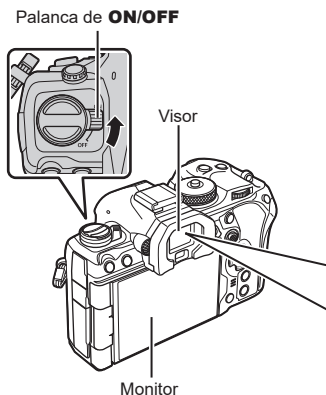

Nivel de la batería

La cámara muestra el nivel de la batería actualmente en uso. El nivel de la batería aparece en forma de porcentaje.

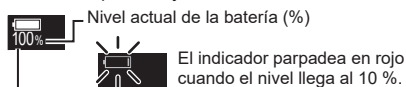

La palanca **Fn** puede configurarse para encender y apagar la cámara mediante la opción [Palanca Fn/Palanca enc.]. "Configuración de [Palanca Fn/Palanca enc.]" (P. 226)

Modo de reposo

Si no se utiliza ningún control durante un periodo de tiempo especificado, la cámara suspenderá automáticamente el modo de operación para reducir el consumo de las baterías. Esto se conoce como "modo de reposo".

- Cuando la cámara entra en el modo de reposo, el monitor se apaga y se suspende la operación. Si pulsa el obturador o el botón , la cámara se reactiva.
 - Si no se realizan operaciones durante un periodo de tiempo especificado después de que la cámara entre en el modo de reposo, la cámara se apaga automáticamente. La cámara puede reactivarse volviéndola a encender.
- La cámara puede necesitar un tiempo adicional para recuperarse del modo de reposo cuando se selecciona [Enc.] (activado) para [Ajustes] > [Apagar en espera]. "Ajustes inalámbricos cuando la cámara está apagada (Apagar en espera)" (P. 267)
- El retardo antes de que la cámara entre en el modo de reposo o se apague automáticamente puede seleccionarse en el menú. "Ajuste de las opciones de reposo (ahorro de energía) (Modo reposo)" (P. 258), "Ajuste de las opciones del temporizador de apagado (Temporiz. apagado)" (P. 258)

Configuración inicial

Después de encender la cámara por primera vez, realice la configuración inicial escogiendo un idioma y ajustando el reloj de la cámara.

⚠ En el nombre del archivo también se incluye la información de fecha y hora. Asegúrese de definir la fecha y la hora correctas antes de usar la cámara. Algunas funciones no podrán usarse si no han fijado la fecha y la hora.

- 1 Pulse el botón **OK** cuando aparezca el cuadro de diálogo de la configuración inicial que le pide que escoja un idioma.

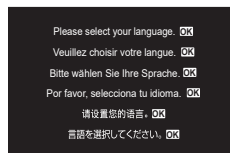

- 2 Resalte el idioma deseado mediante los diales delantero o trasero o los botones **△** **▽** **<** **>**.

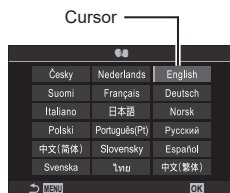

- 3 Pulse el botón **OK** cuando se resalte el idioma deseado.



- Si pulsa el botón del obturador antes de presionar el botón **OK**, la cámara saldrá del modo de disparo y no se seleccionará ningún idioma. Puede realizar la configuración inicial apagando la cámara y volviendo a encenderla para ver el cuadro de diálogo de la configuración inicial y repetir el proceso desde el paso 1.
- El idioma puede cambiarse en cualquier momento desde el menú.  “Qué hacer si no puede leer la pantalla” (P. 35)



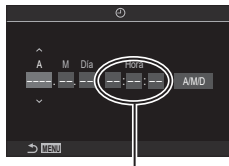



- 4** Fije la fecha, la hora y el formato de fecha.
- Utilice los botones <D> para resaltar elementos.
 - Utilice los botones Δ ∇ para cambiar el elemento resaltado.
 - El reloj puede ajustarse en cualquier momento desde el menú.  "Ajuste del reloj de la cámara (⌚ Ajustes)" (P. 261)



La hora se visualiza utilizando un reloj de 24 horas.

- 5** Pulse el botón .
- 6** Seleccione una zona horaria usando los botones Δ ∇ y pulse el botón .
- Pulse el botón **INFO** para activar/desactivar la hora de guardado diario.
- 7** Pulse el botón  para fijar la hora.

-  La información de la fecha y la hora se graban en la tarjeta junto con las imágenes.
-  Si extrae la batería de la cámara y la cámara se deja encendida un rato, es posible que se restablezcan la fecha y la hora. En tal caso, ajuste la fecha y la hora mediante el menú.  "Ajuste del reloj de la cámara (⌚ Ajustes)" (P. 261)
-  Es posible que también tenga que ajustar la frecuencia antes de grabar vídeos.  "Ajuste de la calidad de las fotos y los vídeos (📷 / 📹)" (P. 142)

Qué hacer si no puede leer la pantalla

Si ve caracteres desconocidos o palabras en otros idiomas, puede que no haya seleccionado el idioma que quería. Siga los pasos siguientes para escoger otro idioma.

- 1 Pulse el botón **MENU** para ver los menús.

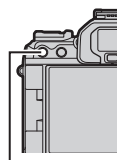

Botón **MENU**

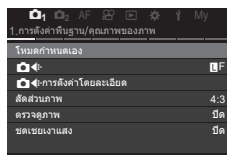

- 2 Resalte la pestaña **Y** (configuración) mediante el dial frontal.

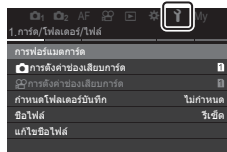

- 3 Seleccione una pantalla en la que aparezca **[OK]** mediante los botones **<>** o el dial trasero.

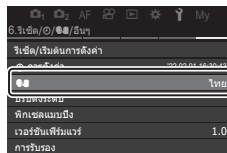

- 4 Seleccione **[OK]** usando los botones **Δ** **∇** y pulse el botón **OK**.



- 5 Seleccione el idioma deseado usando los botones **Δ** **∇** **<>** y pulse el botón **OK**.



2 Toma

Pantallas de información al disparar

Si desea obtener información acerca del panel de control súper, que aparece en el monitor de manera predeterminada, consulte P. 73.

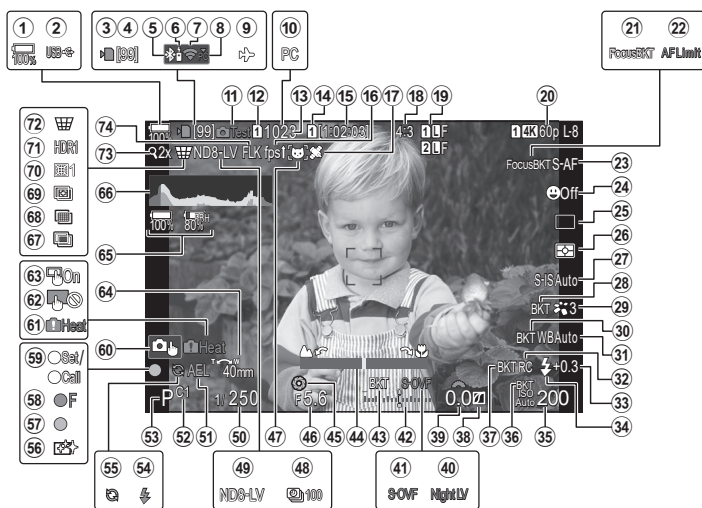

Pantalla del monitor durante la fotografía fija

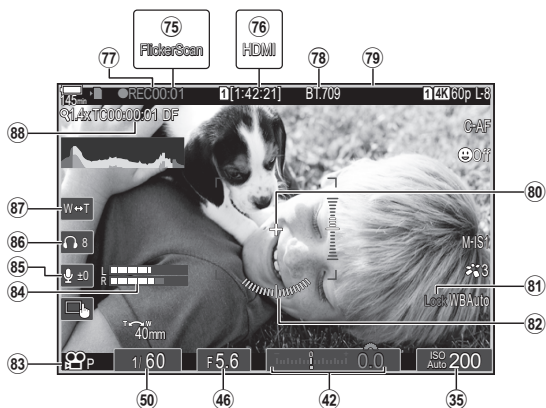

Pantalla del monitor durante el modo de vídeo



- ① Nivel de la batería.....P. 32
- ② USB PDP. 290
- ③ Indicador de escritura en tarjeta.....P. 23, 27
- ④ Número máximo de disparos continuosP. 130
- ⑤ Conexión **Bluetooth**[®] activaP. 264, 283
- ⑥ Control remotoP. 283
- ⑦ Conexión LAN inalámbrica ...P. 265, 271
- ⑧ Conexión activa con el ordenador (Wi-Fi).....P. 271
- ⑨ Modo aviónP. 264
- ⑩ Conexión activa al ordenador (USB) *1P. 287
- ⑪ Imagen De MuestraP. 214
- ⑫  Guardar ajustes.....P. 247
- ⑬ Número de imágenes paradas que pueden guardarse.....P. 335
- ⑭  Ranura de guardadoP. 247
- ⑮ Tiempo de grabación disponible...P. 335
- ⑯ FrecuenciaP. 229
- ⑰ Información de posición BluetoothP. 270
- ⑱ Relación de aspectoP. 146
- ⑲  Calidad de imagenP. 142
- ⑳  Calidad de imagenP. 143
- ㉑ Focus BKT.....P. 180
- ㉒ Limitador AF.....P. 94
- ㉓ Modo AFP. 74
- ㉔ Prioridad de rostro/prioridad de ojosP. 90
- ㉕ Modo de accionamiento (una toma/ disparo secuencial/temporizador automático/reducción de la vibración/ fotografía silenciosa/ Pro Capture)P. 128
- ㉖ Modo de mediciónP. 111
- ㉗ Estabil Imag.....P. 138
- ㉘ ART BKT.....P. 179
- ㉙ Modo FotografíaP. 147
- ㉚ BB BKTP. 177
- ㉛ Balance de blancosP. 152
- ㉜ Modo RC.....P. 126
- ㉝ Control de intensidad de flashP. 125
- ㉞ Modo Flash.....P. 122
- ㉟ Sensibilidad ISOP. 115
- ㊱ ISO BKT.....P. 178
- ㊲ FL BKT.....P. 177
- ㊳ Control de luces y sombrasP. 219
- ㊴ Valor de compensación de exposición.....P. 108
- ㊵ Visión nocturnaP. 229
- ㊶ Modo LV.....P. 229
- ㊷ Compensación de exposición.....P. 108
- ㊸ AE BKTP. 176
- ㊹ Indicador de enfoqueP. 104
- ㊺ Vsta PrelP. 228
- ㊻ Valor de aperturaP. 45, 47
- ㊼ Detección del sujetoP. 92
- ㊽ Disparo a intervalos.....P. 169
- ㊾ Fotografía con filtro Live ND.....P. 160
- ㊿ Velocidad de obturador.....P. 45, 49
- ① Bloqueo AEP. 111
- ② Modo personalizadoP. 58
- ③ Modo de disparoP. 45
- ④ FlashP. 120 (parpadea: carga en curso, se ilumina: carga completada)
- ⑤ Captura Pro activaP. 135
- ⑥ Reducción de polvoP. 309
- ⑦ Marca de confirmación AFP. 42
- ⑧  Advertencia de apertura SH2P. 128
- ⑨ Función SET/función CALLP. 297
- ⑩ Operación táctil.....P. 43
- ⑪ Aviso de temperatura interna.....P. 313
- ⑫ Desactivar operación táctil.....P. 103
- ⑬ Operación táctil.....P. 43
- ⑭ Dirección de operación del zoom/D. Focal
- ⑮ Toda información bateríaP. 32, 299
- ⑯ HistogramaP. 40
- ⑰ Exposición múltipleP. 165
- ⑱ Disp. res. Alta.....P. 158
- ⑲ Unión de enfoqueP. 162
- ⑳ Compensación de ojo de pez.....P. 173
- ㉑ HDR.....P. 164
- ㉒  Compensación de trapecioP. 172
- ㉓ Teleconvertidor digital.....P. 168
- ㉔ Disparo antiparpadeoP. 137
- ㉕ Escanear parpadeoP. 110
- ㉖  Salida HDMIP. 184
- ㉗ Tiempo de grabación (mostrado durante la grabación).....P. 61

- 78  Asistente VisiónP. 157
- 79 Enc. rojo durante la grabación
de vídeoP. 187
- 80 Marcador central.....P. 185
- 81  AUTO Bloquear.....P. 155
- 82 Indicador NivelP. 40
- 83  modo (modo de exposición
de vídeo).....P. 62
- 84 Medidor de nivel de grabaciónP. 64
- 85 Nivel de grabación de audioP. 64
- 86 Volumen del auricularP. 64
- 87 Zoom Eléctrico.....P. 64
- 88 Código de tiempo.....P. 183

*1 Se muestra al conectar la cámara a OM Capture en modo [RAW/Control] y cuando el ordenador es la única ubicación de almacenamiento de las imágenes (P. 287).

Cambio entre pantallas

La cámara utiliza el sensor ocular para cambiar automáticamente entre las visualizaciones del visor y el monitor. La visualización del visor y el monitor (panel de control súper/vista en directo) también muestran información sobre los ajustes de la cámara. Hay opciones disponibles para controlar el cambio de visualización y la elección de la información mostrada.

El monitor de la cámara muestra el panel de control súper (P. 71) por defecto.

Encuadre de fotos en el visor

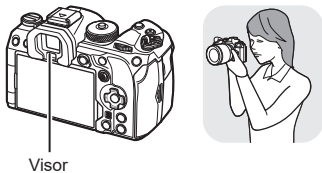

El visor se activa automáticamente al colocarlo en el ojo. Cuando el visor se ilumina, el monitor se apaga.

Encuadre de fotos en el monitor

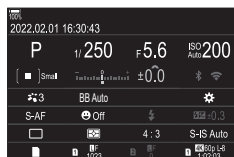
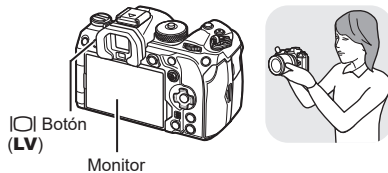

El monitor muestra el panel de control súper. Cambia a la vista en directo al pulsar el botón **LV**.

↓ **LV** Botón (LV)



- Si el visor no está enfocado, coloque el ojo en el visor y enfoque la pantalla girando el dial de ajuste dióptrico.

Dial de ajuste dióptrico

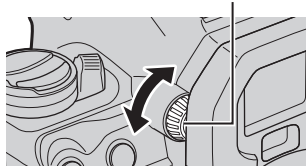

☞ Dispone de las opciones de cambio de pantalla y visualización del visor.





☞ “Selección del estilo de pantalla del visor (Estilo visor)” (P. 232), “Configuración del sensor de ojos (Ajustes de sensor de ojos)” (P. 254)

Puede cambiar la información mostrada en el monitor durante el disparo usando el botón **INFO**.

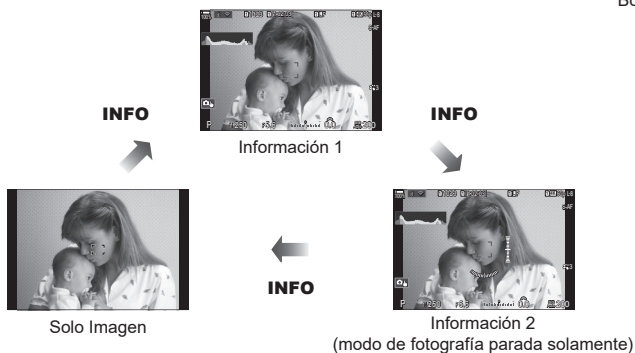

Botón **INFO**



- Las pantallas de información pueden cambiarse en cualquier dirección girando el selector mientras se pulsa el botón **INFO**.
- La información mostrada en los modos de fotografía fija y vídeo pueden ajustarse individualmente.  "Indicadores de disparo (Ajustes Info de  / Ajustes Info de )" (P. 234)
- Puede escoger si desea mostrar información cuando se pulse el botón de disparo a la mitad.  "Configuración de la pantalla para cuando se pulsa el botón de disparo a la mitad (Info pres. h. la mit. )" (P. 235)

Visualización del histograma

Se muestra un histograma con la distribución del brillo en la imagen. El eje horizontal especifica el brillo y el eje vertical, el número de píxeles de cada brillo en la imagen. Las áreas por encima del límite superior en el disparo se muestran de color rojo, las situadas por debajo del límite inferior se muestran de color azul y las que están dentro del rango de medición de luminosidad se muestran de color verde. Puede elegir los límites superior e inferior.  "Advertencia de exposición del histograma (Ajuste Histograma)" (P. 240)

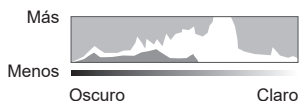

Luces y sombras

Luces y sombras, definido de acuerdo con los límites superior e inferior para la visualización del histograma, se muestran en color rojo y azul. Puede elegir los límites superior e inferior.  "Advertencia de exposición del histograma (Ajuste Histograma)" (P. 240)

Visual. indicador nivel

Se indica la orientación de la cámara. La dirección "inclinada" se indica en la barra vertical y la dirección "horizontal", en la barra horizontal.

- El indicador de nivel solo sirve de referencia.
- Calibre el nivel si cree que no está nivelado o a plomo correctamente.  "Calibración del indicador de nivel (Ajustar Nivel)" (P. 262)

Disparo de imágenes paradas

PASMB 

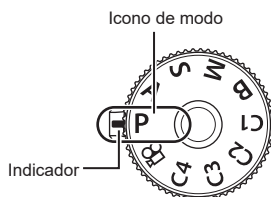

Utilice el dial de modo para seleccionar el modo de disparo y después capture la imagen.



Tipos de modos de disparo

Para saber cómo utilizar los diversos modos de disparo, consulte la información siguiente.

P	Programa AE (P. 45)
A	Prioridad Apertura AE (P. 47)
S	Prior. Obturador AE (P. 49)
M	Exposición manual (P. 51)
B	Bulb/time (P. 53)
	Live Composite (P. 56)
C1/C2/C3/C4	Personal. (P. 59)

 Si desea obtener información acerca de  del dial de modo, consulte P. 61.

1 Pulse el dial de modo para bloquearlo y desbloquearlo, y después gírelo para ajustar el modo deseado.

- Cuando haya presionado el dial de modo, el dial de modo se bloquea. Cada vez que pulse el bloqueo del dial de modo, cambia entre bloqueado/liberado.

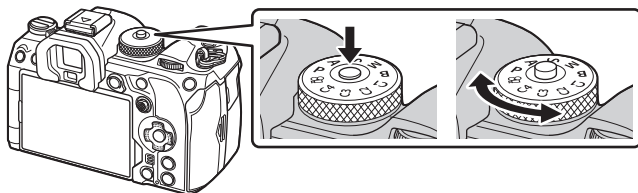

2 Encuadre el disparo.

- ① Procure que los dedos o la correa de la cámara no obstruyan el objetivo ni el iluminador AF.

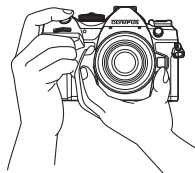

Posición horizontal

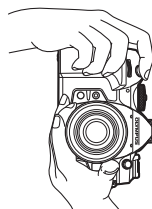

Posición vertical

3 Ajuste el enfoque.

- Presione ligeramente el obturador hasta la primera posición (presione parcialmente el obturador hasta la mitad).
Aparece la marca de confirmación AF (●) y un recuadro de color verde (objetivo AF) en la ubicación de enfoque.

☞ También puede realizar el enfoque pulsando el botón **AF-ON**. (P. 85)

Presione el obturador
parcialmente hasta la
mitad.



Marco AF

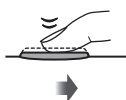

Objetivo AF
Marca de confirmación AF

- ⓘ Si la cámara no puede enfocar, la marca de confirmación AF parpadea (P. 310).
- ⓘ El marco AF varía dependiendo de la opción escogida para el Modo objetivo AF. Cambie el área (P. 79) y posición (P. 78) del objetivo AF según sea necesario.
- ⓘ El marco AF no se muestra cuando se escoge [Todas] para el modo Objetivo AF (P. 79).

4 Suelte el obturador.

- Presione el obturador hasta el fondo (por completo).
- La cámara libera el obturador y toma una fotografía.

Pulsar hasta
el fondo



☞ Puede enfocar y hacer fotografías usando los controles táctiles. ☞ “Disparo con operaciones de la pantalla táctil” (P. 43)

Disparo con operaciones de la pantalla táctil





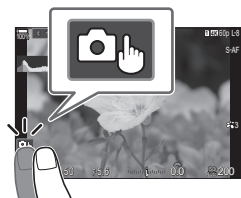





PASMB 

Puede tocar en el sujeto que desea enfocar y tomar una fotografía.



2

Toma

	Toque a  para enfocar al sujeto y liberar automáticamente el obturador. Esta opción no está disponible en el modo B (bulb), en el modo  (video) o cuando se selecciona  o  para el modo AF (P. 74).
	El disparo con operaciones de la pantalla táctil está desactivado.
	Toque para mostrar un objetivo AF y enfocar al sujeto en el área seleccionada. Puede usar la pantalla táctil para escoger la posición y el tamaño del marco de enfoque. Puede tomar fotografías pulsando el botón del obturador.
	Toque para elegir el sujeto utilizado para enfocar cuando se detectan varios sujetos para el retrato.  se muestra al seleccionar una opción distinta de [Apag.] para [Detección cara y ojos] (P. 90). La selección de sujetos no está disponible cuando se selecciona una frecuencia de [FHD 120/60p L-8] (alta velocidad) en el modo  (vídeo) (P. 143).

- Al tocar un icono se cambian los ajustes.

 No toque la pantalla con las uñas u otros objetos afilados.

 Los guantes o las protecciones del monitor pueden interferir en la sensibilidad de la pantalla táctil.

■ Vista previa del sujeto ()

1 Toque el sujeto en la pantalla.

- Aparece un objetivo AF.
- Utilice el deslizador para escoger el tamaño del marco.
- Toque  para desactivar la visualización del objetivo AF.



2 Utilice el deslizador para ajustar el tamaño del objetivo AF y después toque para ampliar en la posición del marco.

- Utilice su dedo para desplazarse por la pantalla cuando la imagen esté ampliada.
- Toque  para cancelar la visualización ampliada.

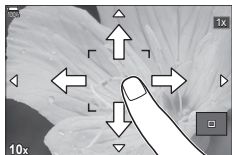

- Las operaciones de la pantalla táctil no estarán disponibles en las situaciones siguientes.
Cuando se están utilizando los botones o los diales
- Puede desactivar la operación de la pantalla táctil.  "Desactivación de los controles táctiles (Ajustes pantalla táctil)" (P. 253).

Las imágenes se muestran inmediatamente después de disparar. Esto le permite revisar la toma rápidamente. Puede elegir cómo desea que se visualicen las imágenes largas o desactivar la revisión de fotos a la vez.



Para finalizar la revisión de la foto y reanudar la toma cuando lo desee, pulse el obturador hasta la mitad.

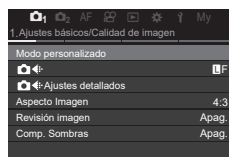

0.3–20 seg	Escoja durante cuánto tiempo desea que se muestren las fotos.
Apag.	Revisión de las fotos desactivada. La cámara continúa mostrando la imagen a través del objetivo tras disparar.
Auto 	Cambie este ajuste al modo de reproducción después de la toma de imágenes. Puede eliminar imágenes y realizar otras operaciones de reproducción.

1 Pulse el botón **MENU** para mostrar los menús.



2 Resalte la pestaña  mediante el dial frontal.

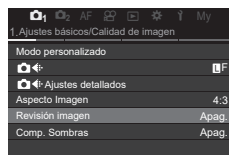

3 Resalte [1. Ajustes básicos/Calidad de imagen] mediante los botones   o el dial trasero.

4 Seleccione [Revisión imagen] usando los botones   y pulse el botón .



5 Cambie el ajuste usando los botones   y pulse el botón .



6 Pulse el botón **MENU** para salir de los menús.

Toma de imágenes mediante los modos de disparo

Dejar que la cámara escoja la apertura y la velocidad del obturador
(P: modo programa AE)

PASMB 

La cámara selecciona la apertura óptima y la velocidad del obturador idónea en función del brillo del sujeto.

1 Gire el dial de modo hasta **P**.

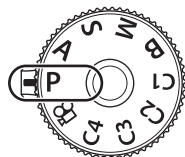



2 Enfoque y revise la pantalla.

- Utilice el dial delantero y el dial trasero para ajustar los parámetros siguientes.

Dial delantero: compensación de exposición (P. 108)

Dial trasero: cambio de programa (P. 46)

- Se muestran la velocidad del obturador y la apertura seleccionadas por la cámara.
- La compensación de exposición también puede ajustarse usando el botón . Pulse el botón  y, a continuación, gire el dial delantero o el dial trasero.



Velocidad del obturador
Apertura
Modo de disparo

3 Haga fotografías.

 Puede escoger las funciones realizadas por el dial delantero y el dial trasero.

 "Asignación de roles a los diales frontal y trasero



(Función Dial / Función Dial)" (P. 220)

 Puede usar la palanca **Fn** para invertir las funciones de los diales delantero y trasero.

La palanca también puede asignarse a otras funciones.  "Personalización de la palanca Fn (Ajustes de nivel Fn)" (P. 223)

Sujeto demasiado oscuro o demasiado luminoso

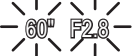
Si la cámara no puede conseguir una exposición óptima, la velocidad del obturador y la apertura mostradas parpadean.

Mensaje	Problema/solución
Apertura grande (f/-número bajo)/ velocidad lenta del obturador 	El sujeto es demasiado oscuro. • Utilice el flash.
Apertura pequeña (f/-número alto)/ velocidad rápida del obturador 	El sujeto es demasiado luminoso. • Los límites del sistema de medición de la cámara se han superado. Utilice un filtro ND (densidad neutral) de terceros para reducir la cantidad de luz que entra en la cámara. • Hay disponibles velocidades del obturador de hasta 1/32000 s en el modo [♥] (silencio). [🔊] "Disparar sin el sonido del obturador (Ajustes Silenc.[♥])" (P. 134), "Realización del disparo secuencial/temporizador automático" (P. 128)

🔧 Si [ISO] no está ajustado en [Auto], podrá obtener una exposición óptima cambiando el ajuste. [🔊] "Modificación de la sensibilidad ISO (ISO)" (P. 115)

🔧 El valor de apertura mostrado cuando se dispara el flash varía dependiendo del objetivo y la distancia focal.

■ Cambio de programa

Sin cambiar la exposición, puede escoger entre distintas combinaciones de apertura y velocidad del obturador que la cámara selecciona automáticamente. Esto se conoce como cambio de programa.

1 Gire el dial trasero hasta que la cámara muestre la combinación deseada de apertura y velocidad del obturador.

- El indicador del modo de disparo en la pantalla cambia de **P** a **Ps** mientras el cambio de programa está en curso. Para cancelar el cambio de programa, gire el dial en la dirección opuesta hasta que desaparezca **Ps**.

🔧 Puede escoger si desea ver los reflejos de los efectos de la compensación de exposición o mantener una luminosidad constante para facilitar la visualización. [🔊] "Cambio del aspecto de la pantalla ([📷] Modo LV)" (P. 229) .



Cambio de programa

En este modo, cuando escoge la apertura (*f*-número), la cámara ajusta automáticamente la velocidad del obturador para lograr una exposición óptima en función de la luminosidad del sujeto. Los valores de apertura bajos (aperturas más grandes) reducen la profundidad del área que aparece para enfocar (profundidad de campo), desenfocando el fondo. Los valores de apertura altos (aperturas más pequeñas) aumentan la profundidad de campo del área que aparece para enfocar delante y detrás del sujeto.

Valores de apertura más bajos...

Valores de apertura más altos...



...reducen la profundidad de campo y aumentan el desenfocado.

...aumentan la profundidad de campo.

1 Gire el dial de modo hasta **A**.

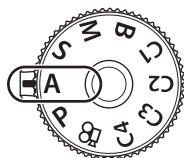

2 Escoja la apertura.

- Utilice el dial delantero y el dial trasero para ajustar los parámetros siguientes.
Dial delantero: compensación de exposición (P. 108)
Dial trasero: apertura
- La velocidad del obturador seleccionada automáticamente por la cámara aparece en la pantalla.
- La compensación de exposición también puede ajustarse usando el botón . Pulse el botón y, a continuación, gire el dial delantero o el dial trasero.



Valor de apertura

3 Haga fotografías.

- Puede escoger las funciones realizadas por el dial delantero y el dial trasero.
 "Asignación de roles a los diales frontal y trasero (Función Dial / Función Dial)" (P. 220)
- Puede usar la palanca **Fn** para invertir las funciones de los diales delantero y trasero. La palanca también puede asignarse a otras funciones. "Personalización de la palanca Fn (Ajustes de nivel Fn)" (P. 223)
- Puede escoger si desea ver los reflejos de los efectos de la compensación de exposición o mantener una luminosidad constante para facilitar la visualización. "Cambio del aspecto de la pantalla (Modo LV)" (P. 229).
- Puede detener la apertura en el valor seleccionado y ver la profundidad de campo preliminar. "Cambio de las funciones de los botones (Ajustes de botón)" (P. 212).

Sujeto demasiado oscuro o demasiado luminoso

Si la cámara no puede conseguir una exposición óptima, la indicación de la velocidad del obturador parpadea como se muestra.

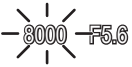
Mensaje	Problema/solución
Velocidad lenta del obturador 	Infraexposición. • Escoja un valor de apertura bajo.
Velocidad rápida del obturador 	Sobreexposición. • Escoja un valor de apertura más alto. • Si el sujeto sigue estando sobreexpuesto con el valor más alto, los límites del sistema de medición de la cámara se han excedido. Utilice un filtro ND (densidad neutral) de terceros para reducir la cantidad de luz que entra en la cámara. • Hay disponibles velocidades del obturador de hasta 1/32000 s en el modo [♥] (silencio). [📷] “Disparar sin el sonido del obturador (Ajustes Silenc.[♥])” (P. 134), “Realización del disparo secuencial/temporizador automático” (P. 128)

📷 Si [📷 ISO] no está ajustado en [Auto], podrá obtener una exposición óptima cambiando el ajuste. [📷] “Modificación de la sensibilidad ISO (ISO)” (P. 115)

Selección de la velocidad del obturador (S: Prior. Obturador AE)

PASMB

En este modo, puede escoger la velocidad del obturador y la cámara define automáticamente la apertura para una exposición óptima en función del brillo del sujeto. Las velocidades más rápidas del obturador parecen "congelar" los sujetos que se mueven rápidamente. Las velocidades más lentas del obturador añaden borrosidad a los objetos móviles, aportándoles una sensación de movimiento para lograr un efecto dinámico.

Velocidades más lentas del obturador...

60" ← 15 ← 30 ← 60 →

...producen disparos dinámicos con sensación de movimiento.

Velocidades más rápidas del obturador...

125 → 250 → 8000

...“congelan” el movimiento de los sujetos que se mueven rápidamente.

1 Gire el dial de modo hasta S.

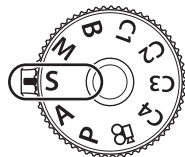

2 Escoja una velocidad del obturador.

- Utilice el dial delantero y el dial trasero para ajustar los parámetros siguientes.
Dial delantero: compensación de exposición (P. 108)
Dial trasero: velocidad del obturador
- La velocidad del obturador puede ajustarse con valores de 1/8000 y 60 s.



Velocidad del obturador

- Hay disponibles velocidades del obturador de hasta 1/32000 s en el modo [♥] (silencio). [🔊] “Disparar sin el sonido del obturador (Ajustes Silenc.[♥])” (P. 134), “Realización del disparo secuencial/temporizador automático” (P. 128)
- La apertura seleccionada automáticamente por la cámara aparece en la pantalla.
- La compensación de exposición también puede ajustarse usando el botón [⊞]. Pulse el botón [⊞] y, a continuación, gire el dial delantero o el dial trasero.

3 Haga fotografías.

- Puede escoger las funciones realizadas por el dial delantero y el dial trasero.
[🔊] “Asignación de roles a los diales frontal y trasero (📷 Función Dial / 📷 Función Dial)” (P. 220)
- Puede usar la palanca **Fn** para invertir las funciones de los diales delantero y trasero. La palanca también puede asignarse a otras funciones. [🔊] “Personalización de la palanca Fn (Ajustes de nivel Fn)” (P. 223)
- Puede escoger si desea ver los reflejos de los efectos de la compensación de exposición o mantener una luminosidad constante para facilitar la visualización. [🔊] “Cambio del aspecto de la pantalla (📷 Modo LV)” (P. 229)



2

Toma

- ☞ Para lograr el efecto de una obturación lenta en entornos iluminados y con brillo en los que las velocidades de obturador lentas no están disponibles, utilice el filtro Live ND.
 - ☞ “Ralentización del obturador con luz brillante (Disparo Live ND)” (P. 160)
- ☞ Dependiendo de la velocidad del obturador seleccionada, puede observar franjas en la pantalla provocadas por los destellos de las fuentes de luz LED o fluorescente. La cámara puede configurarse para reducir los efectos de los destellos durante la vista en directo o al tomar fotografías.
 - ☞ “Reducción de destellos en las fotografías (Disparo antiparpadeo)” (P. 137), “Reducción de destellos con iluminación LED (Escanear parpadeo / Escanear parpadeo)” (P. 110)

Sujeto demasiado oscuro o demasiado luminoso

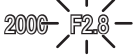
Si la cámara no puede conseguir la exposición óptima, la indicación de apertura parpadea como se muestra.

Mensaje	Problema/solución
Valor de apertura bajo 	Infraexposición. <ul style="list-style-type: none"> • Escoja una velocidad del obturador más lenta.
Valor de apertura alto 	Sobreexposición. <ul style="list-style-type: none"> • Escoja una velocidad de obturador más rápida. Están disponibles velocidades del obturador de hasta 1/32000 s en el modo silencio. • Si el sujeto sigue estando sobreexpuesto con la velocidad más alta, los límites del sistema de medición de la cámara se han excedido. Utilice un filtro ND (densidad neutral) de terceros para reducir la cantidad de luz que entra en la cámara.

- ☞ Si [ISO] no está ajustado en [Auto], podrá obtener una exposición óptima cambiando el ajuste.
 - ☞ “Modificación de la sensibilidad ISO (ISO)” (P. 115)
- ☞ El valor de apertura mostrado cuando la pantalla parpadea varía dependiendo del objetivo y de la distancia focal.

Selección de la apertura y la velocidad del obturador

(M: exposición manual)

PASMB

2

Tomar

En este modo, puede escoger la apertura y la velocidad del obturador. Puede ajustar los parámetros dependiendo de sus objetivos, por ejemplo, combinando velocidades más rápidas del obturador con aperturas pequeñas (f/números altos) para aumentar la profundidad de campo.

1 Gire el dial de modo hasta M.

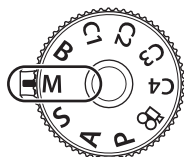

2 Ajuste la apertura y la velocidad del obturador.

- Utilice el dial delantero y el dial trasero para ajustar los parámetros siguientes.

Dial delantero: apertura

Dial trasero: velocidad del obturador

- Escoga una velocidad del obturador de 1/8000–60 s.
- En el modo silencioso hay disponibles velocidades de obturador de hasta 1/32000 s. “Disparar sin el sonido del obturador (Ajustes Silenc. [♥])” (P. 134)
- La pantalla muestra la diferencia entre la exposición producida por la apertura y la velocidad del obturador seleccionadas y la exposición óptima medida por la cámara. La pantalla parpadea si la diferencia supera ± 3 EV.
- Cuando se selecciona [Auto] para [ISO], la sensibilidad ISO se ajusta automáticamente para lograr una exposición óptima con los ajustes de exposición seleccionados. [ISO] se ajusta en [Auto] de manera predeterminada. “Modificación de la sensibilidad ISO (ISO)” (P. 115)

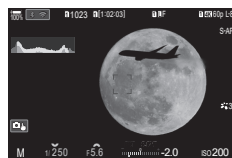



Diferencia de exposición óptima

3 Haga fotografías.

- Puede escoger las funciones realizadas por el dial delantero y el dial trasero. “Asignación de roles a los diales frontal y trasero (Función Dial / Función Dial)” (P. 220)
- Puede usar la palanca **Fn** para invertir las funciones de los diales delantero y trasero. La palanca también puede asignarse a otras funciones. “Personalización de la palanca Fn (Ajustes de nivel Fn)” (P. 223)
- Dependiendo de la velocidad del obturador seleccionada, puede observar franjas en la pantalla provocadas por los destellos de las fuentes de luz LED o fluorescente. La cámara puede configurarse para reducir los efectos de los destellos durante la vista en directo o al tomar fotografías. “Reducción de destellos en las fotografías (Disparo antiparpadeo)” (P. 137), “Reducción de destellos con iluminación LED (Escanear parpadeo / Escanear parpadeo)” (P. 110)
- Puede escoger si desea ver los reflejos de los efectos de la compensación de exposición o mantener una luminosidad constante para facilitar la visualización. “Cambio del aspecto de la pantalla (Modo LV)” (P. 229)

Sujeto demasiado oscuro o demasiado luminoso

Si la cámara no puede conseguir una exposición óptima con [Auto] seleccionado para [📷 ISO], la pantalla de sensibilidad ISO parpadea como se muestra.

Mensaje	Problema/solución
	<p>Sobreexposición.</p> <ul style="list-style-type: none"> • Escoja un valor de apertura más alto o una velocidad del obturador más rápida.
	<p>Infraexposición.</p> <ul style="list-style-type: none"> • Escoja un valor de apertura más bajo o una velocidad del obturador más lenta. • Si el aviso no desaparece de la pantalla, escoja un nivel más alto para la sensibilidad ISO. [🔍] "Modificación de la sensibilidad ISO (ISO)" (P. 115), "Ajuste del rango de valores de sensibilidad ISO seleccionados en el modo [Auto] (📷 Superior/pred. ISO-A / 📷M Superior/pred. ISO-A)" (P. 116)

■ Utilización de la compensación de exposición en el modo M

En el modo **M**, la compensación de exposición está disponible cuando se selecciona [Auto] para [📷 ISO]. Dado que la compensación de exposición se realiza ajustando la sensibilidad ISO, la apertura y la velocidad del obturador no se verán afectadas.

[🔍] "Modificación de la sensibilidad ISO (ISO)" (P. 115), "Ajuste del rango de valores de sensibilidad ISO seleccionados en el modo [Auto] (📷 Superior/pred. ISO-A / 📷M Superior/pred. ISO-A)" (P. 116)

1 Mantenga presionado e botón [🔍] y gire el dial delantero o el dial trasero.

- La compensación de exposición se añade a la diferencia de exposición mostrada en la pantalla.



Compensación de exposición más diferencia de exposición

Compensación de exposición

Seleccione este modo para dejar el obturador abierto para una exposición larga. Puede ver la fotografía preliminar en la vista en directo y finalizar la exposición cuando haya conseguido los resultados deseados. Utilice este modo cuando necesite una exposición larga, por ejemplo, al fotografiar escenas nocturnas o fuegos artificiales.

⚠ Para la toma de imágenes con exposición larga, es recomendable fijar la cámara de manera segura sobre un trípode y ajustar  Estabil Imag.] (P. 138) en [S-IS apag.]

Fotografía “Bulb” y “Bulb en directo”

El obturador permanece abierto mientras se presiona el botón del obturador. Suelte el botón para finalizar la exposición.

- La cantidad de luz que entra en la cámara aumenta cuanto más tiempo esté abierto el obturador.
- Si se selecciona la fotografía Bulb en directo, puede comprobar los resultados en la pantalla de vista en directo y finalizar la exposición cuando lo desee.

Fotografía “Time” y “Time en directo”

La exposición se inicia al pulsar el botón del obturador hasta el fondo. Para finalizar la exposición, pulse hasta el fondo el botón del obturador otra vez.

- La cantidad de luz que entra en la cámara aumenta cuanto más tiempo esté abierto el obturador.
- Si se selecciona la fotografía Time en directo, puede comprobar los resultados en la pantalla de vista en directo y finalizar la exposición cuando lo desee.

1 Gire el dial de modo hasta **B**.

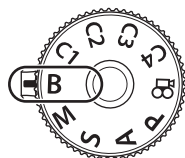

2 Seleccione [Bulb] (para la fotografía bulb) o [Hora] (fotografía time).

- Con los ajustes predeterminados, la selección se hace con el dial trasero.



Fotografía bulb o time

- 3** Pulse el botón **MENU**.
- Se le pedirá que escoja el intervalo para actualizar la vista previa.

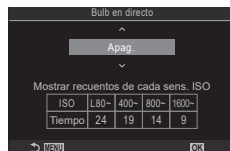



- 4** Seleccione un intervalo usando Δ ∇ .
- 5** Pulse el botón **OK** para seleccionar la opción resaltada.
- Se muestran los menús.
- 6** Pulse el botón **MENU** repetidamente para salir de los menús.
- Si se ha seleccionado una opción distinta de [Apag.], aparece [Live Bulb] o [Live Time] en la pantalla.
- 7** Ajuste la apertura.
- Con los ajustes predeterminados, la apertura puede ajustarse usando el dial delantero.



Apertura

- 8** Haga fotografías.
- En los modos bulb y bulb en directo, mantenga presionado el obturador. La exposición finaliza cuando se suelta el botón.
 - Durante la fotografía Time en directo, puede actualizar la vista previa pulsando el obturador hasta la mitad.
 - En los modos time y time en directo, mantenga presionado el botón hasta el fondo una vez para iniciar la exposición y otra vez para finalizarla.
 - La exposición finaliza automáticamente cuando se alcanza el tiempo seleccionado para [Temp. Bulb/Time]. "Configuración de los ajustes de BULB/TIME/COMP (Ajustes de BULB/TIME/COMP)" (P. 175)
 - [Reduc. Ruido] se aplica después de la toma de imágenes. La pantalla muestra el tiempo restante hasta que se complete el proceso. Puede elegir las condiciones en las que se llevará a cabo la reducción del ruido (P. 119).
- Existen algunas limitaciones para los ajustes de sensibilidad ISO disponibles.
 - La fotografía bulb se utiliza en lugar de la fotografía Bulb en directo cuando se ha habilitado la exposición múltiple, la compensación de trapecio o la corrección de ojo de pez.
 - La fotografía time se utiliza en lugar de la fotografía Time en directo cuando se ha habilitado la exposición múltiple, la compensación de trapecio o la corrección de ojo de pez.
 - Durante el disparo, existen límites en los ajustes para las funciones siguientes.
 - Disparo secuencial, disparo con temporizador automático, disparo con intervalo de tiempo, horquillado de exposición auto, horquillado de flash, horquillado de enfoque, apilado de enfoque, etc.
 - Dependiendo de los ajustes de la cámara, la temperatura y la situación, puede observar ruido o puntos brillantes en el monitor. Pueden aparecer algunas veces en las imágenes aunque se haya activado [Reduc. Ruido] (P. 119).

- 👉 AF Cielo estrellado puede utilizarse para las fotografías del cielo nocturno.
 - 👉 “Selección de un modo de enfoque (modo  AF / modo  AF)” (P. 74), “Cambio de los ajustes de AF Cielo estrellado (Ajuste AF Cielo estrell.)” (P. 87)
- 👉 El brillo de la pantalla puede ajustarse durante la fotografía Bulb/Time.
 - 👉 “Configuración de los ajustes de BULB/TIME/COMP (Ajustes de BULB/TIME/COMP)” (P. 175)
- 👉 En el modo **B** (bulb), puede ajustar el enfoque manualmente mientras la exposición está en curso. Esto le permite desenfocar durante la exposición o enfocar al final de la exposición. 👉 “Configuración de los ajustes de BULB/TIME/COMP (Ajustes de BULB/TIME/COMP)” (P. 175)

Ruido

Al disparar a velocidades bajas del obturador puede aparecer ruido en la pantalla. Este fenómeno ocurre cuando la temperatura aumenta en el dispositivo de captura de imágenes o en el circuito interno del dispositivo de captura de imágenes, provocando una generación de corriente en esas secciones del dispositivo de captura de imágenes que normalmente no están expuestas a la luz. También puede ocurrir al disparar con un ajuste ISO alto en un entorno con altas temperaturas. Para reducir este ruido, la cámara activa la función de reducción de ruido. 👉 “Opciones de reducción de ruido de exposición larga (Reduc. Ruido)” (P. 119)

Aclaración de la combinación **(B: Fotografía Live Composite)**

PASMB

Deje el obturador abierto para una exposición larga. Puede ver las estelas de luz que dejan los fuegos artificiales o las estrellas y fotografiarlos sin cambiar la exposición de fondo. La cámara combina varios disparos y los registra como una única fotografía.

① Para la fotografía Live Composite, es recomendable fijar la cámara de manera segura sobre un trípode y ajustar [**Estabil. Imag.**] (P. 138) en [**S-IS Apag.**].

1 Gire el dial de modo hasta **B**.

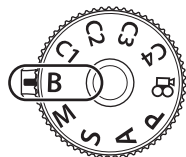

2 Seleccione [**Live Comp.**].

- Con los ajustes predeterminados, la selección se hace con el dial trasero.



Fotografía Live Composite

3 Pulse el botón **MENU**.

- Aparece el menú [**Ajustes de composición**].



4 Seleccione un tiempo de exposición usando Δ ∇ .

- Escoja un tiempo de exposición entre 1/2 y 60 s.

5 Pulse el botón **OK** para seleccionar la opción resaltada.

- Se muestran los menús.

6 Pulse el botón **MENU** repetidamente para salir de los menús.

7 Ajuste la apertura.

- Con los ajustes predeterminados, la apertura puede ajustarse usando el dial delantero.

8 Pulse el obturador hasta el fondo para preparar la cámara.

- La cámara está lista para disparar cuando aparezca [Modo de composición a punto].



9 Pulse el obturador para comenzar a disparar.

- La fotografía Live Composite se inicia. La pantalla se actualiza después de cada exposición.



10 Pulse el obturador de nuevo para finalizar el disparo.

- La captura finaliza automáticamente después del tiempo seleccionado para [Temp. Pueden seleccionarse otras opciones.
- El tiempo de grabación máximo disponible varía dependiendo del nivel de batería y de las condiciones de disparo.

ⓘ Existen algunas limitaciones para los ajustes de sensibilidad ISO disponibles.

ⓘ Se aplican limitaciones a algunas funciones durante el disparo, como: disparo secuencial, temporizador automático, fotografía de intervalo de tiempo, horquillado de exposición auto, horquillado de flash, horquillado de enfoque, disparo de alta resolución, fotografía HDR, apilado de enfoque, exposición múltiple, compensación de trapecio, filtro Live ND y corrección de ojo de pez.

🔍 AF Cielo estrellado puede utilizarse para las fotografías del cielo nocturno.

🔍 “Selección de un modo de enfoque (modo  AF / modo  AF)” (P. 74), “Cambio de los ajustes de AF Cielo estrellado (Ajuste AF Cielo estrell.)” (P. 87)

🔍 El brillo de la pantalla puede ajustarse durante la fotografía Live Composite.

🔍 “Configuración de los ajustes de BULB/TIME/COMP (Ajustes de BULB/TIME/COMP)” (P. 175)

🔍 El tiempo de exposición para cada exposición realizada durante la fotografía Live Composite puede escogerse previamente usando los menús. 🔍 “Configuración de los ajustes de BULB/TIME/COMP (Ajustes de BULB/TIME/COMP)” (P. 175)

Guardado de los ajustes personalizados en el dial de modo (Modos personalizados C1/C2/C3/C4)

Los ajustes y los modos de disparo más usados se pueden guardar como modos personalizados y luego recuperarse con tan solo girar el dial de modo. Los ajustes guardados también se recuperan desde los menús.

- Guarde los ajustes en las posiciones **C1** a **C4**.

Guardado de los ajustes (Asignar a modo personalizado)

PASMB

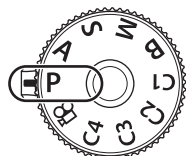

- 1 Seleccione un modo que no sea y ajuste la configuración como desee.
 - Para obtener más información sobre los ajustes que se pueden guardar, consulte la lista de menús (P. 315).

- 2 Pulse el botón **MENU** para mostrar los menús.

- 3 Resalte la pestaña mediante el dial frontal.

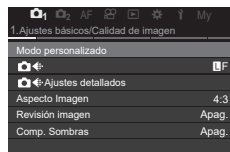

- 4 Resalte [1. Ajustes básicos/Calidad de imagen] mediante los botones o el dial trasero.

- 5 Seleccione [Modo personalizado] usando los botones y pulse el botón .

- 6 Seleccione el modo personalizado deseado ([C1]–[C4]) usando los botones y pulse el botón .

- Aparecerá el menú para el modo personalizado seleccionado.

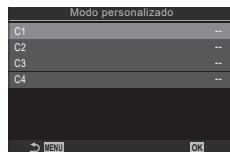

- 7 Seleccione [Asignar] usando los botones y pulse el botón .



- 8** Seleccione [Definir] usando los botones $\Delta \nabla$ y pulse el botón OK .
- Todos los ajustes existentes se sobrescriben.
 - Para restaurar los ajustes predeterminados para el modo personalizado que ha seleccionado, seleccione [Restablecer] y pulse el botón OK .

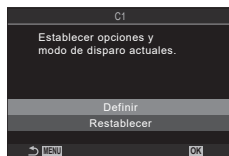

- 9** Pulse el botón **MENU** para salir de los menús.

Los modos personalizados pueden actualizarse automáticamente para que reflejen cualquier cambio realizado en los ajustes (**C1**, **C2**, **C3** o **C4**) durante la toma.

“Almacenamiento de los cambios efectuados en los ajustes mientras se encuentra en los modos personalizados” (P. 59)

Utilización de los modos personalizados **(C1/C2/C3/C4)**

PASMB

Para recuperar todos los ajustes guardados, incluido el modo de disparo:

- 1** Gire el dial de modo hasta el modo personalizado que desee (**C1**, **C2**, **C3** o **C4**).
- La cámara se establecerá con los ajustes del modo seleccionado.

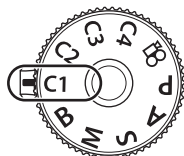

Por defecto, los cambios realizados después de una recuperación no se aplicarán a los ajustes guardados. Los ajustes guardados se restaurarán la próxima vez que seleccione el modo personalizado con el dial de modo.

■ Almacenamiento de los cambios efectuados en los ajustes mientras se encuentra en los modos personalizados

Puede guardar los cambios efectuados en los ajustes mientras se encuentra en los modos personalizados de la cámara. Los ajustes cambiados se mantendrán aunque gire el dial de modo. Puede utilizar los modos personalizados al igual que los modos **P/A/S/M/B**.







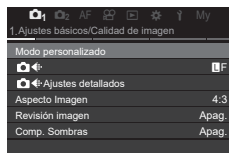

- 1** Pulse el botón **MENU** para mostrar los menús.
- 2** Resalte la pestaña mediante el dial frontal.
- 3** Resalte [1. Ajustes básicos/Calidad de imagen] mediante los botones $\triangleleft \triangleright$ o el dial trasero.
- 4** Seleccione [Modo personalizado] usando los botones $\Delta \nabla$ y pulse el botón OK .
- 5** Seleccione el modo personalizado deseado ([C1]–[C4]) usando los botones $\Delta \nabla$ y pulse el botón OK .
- 6** Seleccione [Config. guard.] usando los botones $\Delta \nabla$ y pulse el botón OK .
- 7** Seleccione [Mantener] usando los botones $\triangleleft \triangleright$ y pulse el botón OK .
- 8** Pulse el botón **MENU** para salir de los menús.

■ Recuperación de ajustes guardados



En modos que no sean , puede recuperar los ajustes almacenados en los modos personalizados [C1] a [C4].

- 1 Pulse el botón **MENU** para mostrar los menús.
- 2 Resalte la pestaña  mediante el dial frontal.



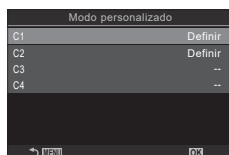

- 3 Resalte [1. Ajustes básicos/Calidad de imagen] mediante los botones   o el dial trasero.
- 4 Seleccione [Modo personalizado] usando los botones   y pulse el botón .
- 5 Seleccione el modo personalizado deseado ([C1]–[C4]) usando los botones   y pulse el botón .

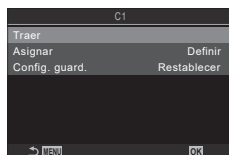

- 6 Seleccione [Recordar] usando los botones   y pulse el botón .



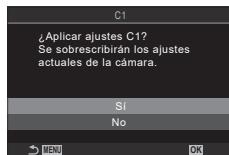

- 7 Seleccione [Sí] usando los botones   y pulse el botón .



- 8 Pulse el botón **MENU** para salir de los menús.

 Cuando recupere un ajuste con el dial de modo ajustado en **C1**, **C2**, **C3** o **C4**, el modo de disparo también cambiará al modo guardado.

 Los ajustes recuperados al pulsar un botón al que se haya asignado [C1] - [C4] (Modo personaliz. C1 - 4) en  (Función Botón) (P. 212) dejan de aplicarse cuando:

- Apaga la cámara
- Gira el dial de modo hasta otro ajuste
- Pulsa el botón **MENU** durante la toma.
- Realiza un restablecimiento
- Guarda o recupera ajustes personalizados

Grabación de vídeos

- ⓘ Para grabar vídeos, utilice una tarjeta SD que admita una clase de velocidad SD de 10 o superior.
- ⓘ Se necesita una tarjeta UHS-II o UHS-I con una clase de velocidad UHS de 3 o superior cuando:
 - se selecciona una resolución de vídeo de [4K] o [C4K] en el menú [📷👁️] o una Compensación de movimiento de [A-I] (All-Intra) en el menú [📷👁️]

Grabación de vídeos en el modo de vídeo (📷)

PASMB 📷

Gire el dial de modo a 📷 (modo de vídeo) para grabar vídeos usando los efectos disponibles en los modos **P**, **A**, **S** y **M** (P. 62).

1 Gire el dial de modo hasta 📷.

2 Pulse el botón ⏻ para iniciar la grabación.

- El pitido no suena cuando la cámara enfoca en el modo de vídeo.
- El vídeo que está grabando aparece en el monitor.
- Si pone el ojo en el visor, el vídeo que está grabando se muestra en el visor.
- Durante la grabación de vídeos se muestra un marco de color rojo (P. 187).
- Puede cambiar la ubicación del enfoque tocando la pantalla durante la grabación.
- La cámara iniciará el contador de grabación y mostrará el tiempo de grabación.

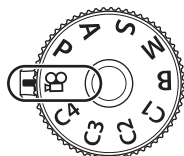

3 Pulse el botón ⏻ de nuevo para finalizar la grabación.

- ⓘ Si la cámara se utiliza de forma continua durante largos periodos, la temperatura del sensor de imágenes aumenta y puede aparecer ruido y manchas de color en la pantalla. Si esto ocurriera, apague la cámara y espere a que baje la temperatura. El ruido y las manchas de color suelen producirse a sensibilidades de ISO altas. Si la temperatura del sensor aumenta aún más, la cámara se apagará automáticamente.
- ⓘ Si utiliza un objetivo del sistema Four Thirds, el AF no funciona durante la grabación de vídeos.
- ⓘ Si se selecciona la grabación de vídeo a alta velocidad para [📷👁️], los vídeos capturados con [i-Enhance], o con un filtro artístico seleccionado para el modo de fotografía, se graban en el modo [Natural].
- ⓘ El sonido de las operaciones táctiles y las operaciones de los botones puede grabarse.
- ⓘ Los sensores de imagen CMOS del tipo usado en la cámara generan un efecto conocido como "rolling shutter" que puede provocar distorsión en las imágenes de objetos en movimiento. Esta distorsión es un fenómeno que ocurre en imágenes de sujetos que se mueven rápidamente o si la cámara se mueve durante el disparo. Es especialmente evidente en imágenes que se han tomado con distancias focales largas.
- ⓘ Cuando se utilice una tarjeta SDXC, podrán grabarse vídeos de hasta 3 horas. Los vídeos de más de 3 horas se graban en varios archivos (dependiendo de las condiciones de disparo, la cámara puede empezar a grabar en un archivo nuevo antes de llegar al límite de 3 horas).
- ⓘ Cuando se utiliza una tarjeta SD/SDHC, los vídeos con un tamaño superior a los 4 GB se graban en varios archivos (dependiendo de las condiciones de disparo, la cámara puede empezar a grabar en un archivo nuevo antes de llegar al límite de 4 GB).
- 📷 También puede empezar a grabar vídeos pulsando el botón de disparo. 📷 "Grabación de un vídeo pulsando el botón de disparo (📷 Función de disparo)" (P. 220)
- 📷 Los archivos de vídeo divididos pueden reproducirse como un vídeo único. 📷 "Reproducción de vídeos independientes" (P. 191)

■ Selección de un modo de exposición (📷 Modo (Modos de exposición de vídeo))

PASMB 📷

Puede crear vídeos que aprovechan los efectos disponibles en los modos **P**, **A**, **S** y **M**.

- 1 Pulse el botón **MENU** para mostrar los menús.
- 2 Resalte la pestaña 📷 mediante el dial frontal.
- 3 Resalte [1. Ajustes básicos/Calidad de imagen] mediante los botones <|> o el dial trasero.
- 4 Seleccione [📷Modo] usando los botones Δ ∇ y pulse el botón (OK).
- 5 Seleccione el modo deseado usando los botones Δ ∇ y pulse el botón (OK).

P	La apertura óptima se ajusta automáticamente en función del brillo del sujeto. Utilice el dial delantero o el dial trasero para ajustar la compensación de exposición.
A	La representación del fondo cambia ajustando la apertura. Utilice el dial delantero para ajustar la compensación de exposición y el dial trasero para ajustar la apertura.
S	La velocidad del obturador afecta a la forma en que aparece el sujeto. Utilice el dial delantero para ajustar la compensación de exposición y el dial trasero para ajustar la velocidad del obturador. La velocidad del obturador puede ajustarse con valores entre 1/24 s y 1/32000 s.
M	Permite ajustar libremente la apertura y la velocidad del obturador. Utilice el dial delantero para seleccionar el valor de apertura y el dial trasero para seleccionar la velocidad del obturador. <ul style="list-style-type: none">• Escoja entre velocidades del obturador de 1/24-1/32000 s. Los valores de ISO 200-12800 están disponibles utilizando las opciones de control de sensibilidad manual [📷 ISO].• La pantalla muestra la diferencia entre la exposición producida por la apertura y la velocidad del obturador seleccionadas y la exposición óptima medida por la cámara. La pantalla parpadea si la diferencia supera ± 3 EV.• La opción escogida para [📷M*Superior/pred. ISO-A] (P. 116) surte efecto.

🔊 El extremo inferior de la velocidad del obturador cambia dependiendo de la frecuencia del modo de grabación de vídeo.

- 6 Pulse el botón **MENU** para salir de los menús.

🔊 [📷Modo] también puede ajustarse desde el panel de control súper. 🗨️ "El panel de control súper/panel de control súper LV" (P. 71)

Grabación de vídeos en los modos de disparo de fotografías

Es posible grabar vídeos en el modo Programa AE incluso cuando el dial de modo no esté en posición .

- ⚠ [●REC] debe asignarse a un botón mediante [📷Función Botón] (P. 212).
- ⚠ El objetivo AF utiliza la forma seleccionada para el modo de vídeo (P. 61). Gire el dial de modo a  (modo vídeo) y escoja la forma de objetivo en la pantalla de selección de objetivo AF (P. 79).

- 1 Pulse el botón al que se haya asignado [●REC] para iniciar la grabación.
 - Durante la grabación se mostrarán "●REC", el tiempo de grabación y un marco de color rojo (P. 187) en el monitor.
 - Si pone el ojo en el visor, el vídeo que está grabando se muestra en el visor.
 - Puede cambiar la ubicación del enfoque tocando la pantalla durante la grabación.







Tiempo de grabación

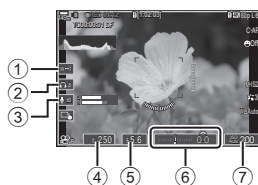



- 2 Pulse el botón de nuevo para finalizar la grabación.
 - "●REC", el tiempo de grabación y el marco de color rojo (P. 187) desaparecerán cuando finalice la grabación.
- ⚠ Aunque pulse un botón al que se haya asignado [●REC], no podrá grabar vídeos en los siguientes casos:
- Durante una exposición múltiple (la fotografía fija también finaliza), mientras se presiona el botón de disparo hasta la mitad, durante el disparo secuencial, la fotografía con intervalo de tiempo, la compensación de trapecio, o la corrección de ojo de pez, o mientras se utiliza el filtro Live ND

Puede hacer que la cámara no grabe los sonidos que genera la cámara al grabar. Después de tocar una función, seleccione las flechas que aparecen para seleccionar los ajustes.



① Zoom electrónico	Acerca o aleja la vista con el objetivo automático.
② volumen del auricular	Ajusta el volumen al utilizar auriculares.
③ nivel de grabación	Permite elegir el nivel de grabación.
④ velocidad del obturador	Ajusta la velocidad del obturador al seleccionar [S] (Prior. Obturador AE) o [M] (manual) para [ Modo] (modo de exposición de vídeo) (P. 62).
⑤ apertura	Permite ajustar la apertura al seleccionar [A] (Prioridad apertura AE) o [M] (manual) para [ Modo] (modo de exposición de vídeo) (P. 62).
⑥ compensación de exposición	Ajuste la compensación de la exposición. Si se selecciona [M] para [ Modo] (modo de exposición de vídeo) (P. 62), la compensación de exposición está disponible cuando se selecciona [Auto] para [ ISO] (P. 115).
⑦  Sensibilidad ISO	Permite ajustar [ ISO] (P. 115). Esta opción está disponible cuando se selecciona [M] para [ Modo] (modo de exposición de vídeo) (P. 62).

- ⓘ Los controles silenciosos no están disponibles durante la grabación de vídeo de alta velocidad (P. 144).
- 🔊 Puede configurar la cámara para que los controles silenciosos mediante el panel táctil también se puedan utilizar durante la fotografía fija.  "Configuración de Ajustes de Info de " (P. 235)

3 Uso de los menús

Qué se puede hacer con los menús

Además de las opciones de disparo y reproducción, los menús contienen opciones que le permiten personalizar el funcionamiento y visualización de la cámara, así como configurarla.

Existen varias pestañas que representan categorías de funciones y hay funciones relacionadas en cada página.

Si desea obtener información acerca de las categorías de las pestañas y las funciones de cada página, consulte "Ajustes predeterminados" (P. 315).

Cómo utilizar los menús

- Dial delantero : Seleccione una pestaña.
- ◀▶/dial trasero : Seleccione una página.
- △▽ : Mueva el cursor.
- Botón **OK** : Confirme el ajuste/vaya a la página siguiente.
- Botón **MENU** : Permite cancelar una operación/regresar a la pantalla anterior.

En la explicación siguiente se utiliza [AE BKT] a modo de ejemplo.

- 1 Pulse el botón **MENU** para mostrar los menús.

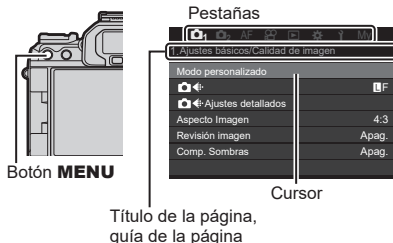

- 2 Utilice el dial delantero para seleccionar la pestaña deseada.

- [AE BKT] se encuentra en la pestaña . Gire el dial delantero hasta que se seleccione la pestaña .



- 3 Utilice \triangleleft \triangleright o el dial trasero para seleccionar la página deseada.
- [AE BKT] se encuentra en la tercera página: [3. Horquillado]. Accione los botones \triangleleft \triangleright o el dial trasero hasta que se resalte la página [3. Horquillado].

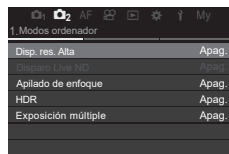

- 4 Utilice \triangle ∇ para seleccionar [AE BKT] y pulse el botón \odot .

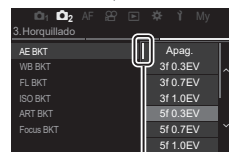
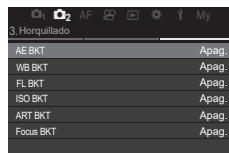

Este elemento aparecerá junto al botón seleccionado actualmente.

- 5 Utilice \triangle ∇ para seleccionar una opción y pulse el botón \odot para seleccionar.
- El ajuste se confirmará.
 - La pulsación del botón **MENU** provoca el cierre del menú.
 - El procedimiento después de seleccionar un elemento y pulsar el botón \odot varía en función del elemento del menú.
 - Algunos elementos del menú requieren más ajustes después de seleccionar una opción en el paso 5. Para obtener información acerca del funcionamiento, consulte la explicación de cada función.

En este manual se muestra el procedimiento de selección de elementos del menú.

Menu	MENU \Rightarrow \odot_2 \Rightarrow 3. Horquillado \Rightarrow AE BKT
------	---

- \odot Puede utilizar el selector múltiple en lugar de \triangle ∇ \triangleleft \triangleright para accionar los menús.
- \odot Para cancelar la operación del menú, pulse el botón **MENU**.
- \odot Si desea obtener información acerca de cada función del menú y los ajustes predeterminados, consulte "Ajustes predeterminados" (P. 315).

■ Visualización de la descripción de un elemento del menú

Cuando pulse el botón **INFO** mientras se encuentre un elemento del menú seleccionado, se mostrará la descripción del menú.

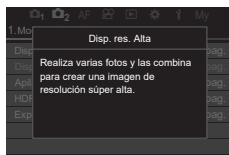

■ Elementos mostrados en gris

Si actualmente hay un elemento no disponible debido al estado de la cámara o a otros ajustes, se mostrará en gris.

Cuando pulse el botón **OK** mientras se encuentra resaltado un elemento en gris, se mostrará el motivo por el que no está disponible.

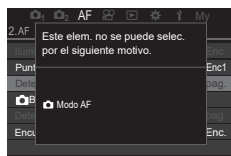
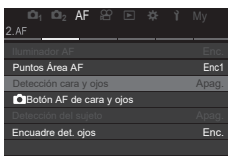

4 Ajustes de disparo



Cómo cambiar la configuración de disparo (botones directos/panel de control súper)

La cámara ofrece muchas funciones relacionadas con la fotografía. Dependiendo de la frecuencia con las que las use, puede acceder a los ajustes a través de botones o iconos en la pantalla.



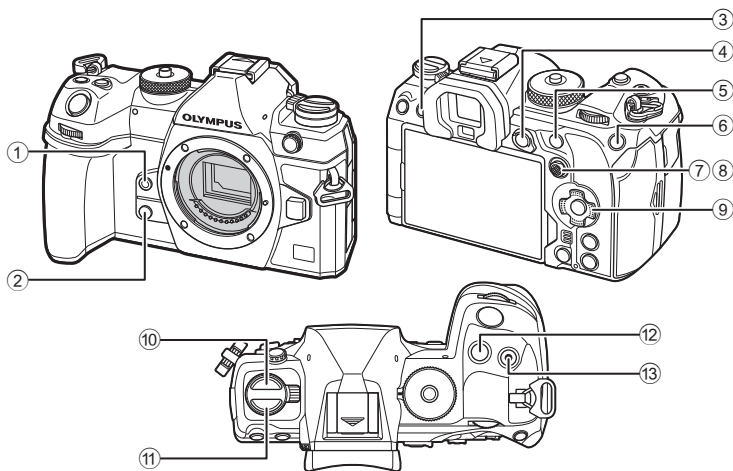











Botones directos

Las funciones fotográficas usadas con frecuencia se asignan a botones. Estos se denominan "Botones directos". A continuación se enumeran los botones a los que se pueden asignar funciones.















⚠ Es posible asignar roles diferentes a los botones, excepto a ⑩ (botón ) y ⑪ (botón **AF** ).  "Cambio de las funciones de los botones (Ajustes de botón)" (P. 212)

■ Botones directos durante la toma de fotos

Botón directo	Función asignada	
① Botón 	Balance de blancos de un toque	P. 154
② Botón 	Vsta Prel	P. 228
③  Botón (LV)	Selección de visualización (monitor/visor)	P. 39
④ Botón AEL	AEL	P. 111
⑤ Botón AF-ON	AF-ON	P. 85, 86
⑥ Botón ISO	Sensibilidad ISO	P. 115
⑦ Multiselector ()	[:::] (posición objetivo AF)	P. 78
⑧ Multiselector ()	Apag.*	-
⑨ Panel de flechas (   )	Apag.*	-
⑩ Botón 	Disparo secuencial/temporizador automático/flash	P. 122, 128
⑪ Botón AF ()	Modo AF/medición	P. 74, 111
⑫ Botón 	Compensación de exposición	P. 108
⑬ Botón 	Disp. res. Alta	P. 158

* No hay ninguna función asignada por defecto.

■ Botones directos durante la grabación de vídeo

Botón directo	Función asignada	
① Botón 	Peaking	P. 154
② Botón 	Ampliar	P. 82
③  Botón (LV)	Selección de visualización (monitor/visor)	P. 39
④ Botón AEL	AEL	P. 111
⑤ Botón AF-ON	AF-ON	P. 85, 86
⑥ Botón ISO	Sensibilidad ISO	P. 115
⑦ Multiselector ()	[:::] (posición objetivo AF)	P. 78
⑧ Multiselector ()	Apag.*	-
⑨ Panel de flechas (   )	Apag.*	-
⑪ Botón AF ()	Modo AF/medición	P. 74, 111
⑫ Botón 	Compensación de exposición	P. 108
⑬ Botón 	Grabación de vídeo	P. 61

* No hay ninguna función asignada por defecto.

Si desea obtener información acerca del funcionamiento de cada botón directo, consulte la página de explicación de cada función. En esta sección se explica cómo operar cuando se muestra un menú de selección, utilizando [Modo AF] a modo de ejemplo.

1 Pulse el botón de la función que desee utilizar.

- Pulse el botón **AF** 
- Se mostrará un menú de selección.



Menú de selección

2 Gire el dial delantero/trasero para seleccionar un ajuste.

- También puede utilizar los botones Δ ∇ \triangleleft \triangleright . Si los valores de ajuste aparecen en la parte superior e inferior de la pantalla al pulsar el botón en el paso 1, utilice los botones siguientes.
 Δ ∇ : selecciona los elementos mostrados en la parte superior.
 \triangleleft \triangleright : selecciona los elementos mostrados en la parte inferior.

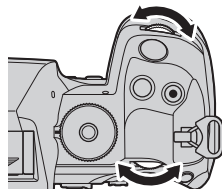

- En este ejemplo, gire el dial trasero para ajustar [Modo AF].
- Pulsar el botón de disparo hasta la mitad para salir a la pantalla de disparo.
- También puede regresar a la pantalla de disparo pulsando el botón que ha pulsado en el paso 1.
- Con algunas funciones, hay disponibles ajustes más detallados tras seleccionar el ajuste en el paso 2. Si desea obtener más información sobre cómo proceder, consulte la explicación de cada función.

En este manual se muestra el procedimiento de cambio de un ajuste mediante un botón directo del modo siguiente.

Botón	Botón AF  \Rightarrow 
-------	---

Cambio rápido del ajuste mientras se mantiene el botón pulsado

Algunos ajustes pueden cambiarse girando el dial delantero/trasero mientras se mantiene pulsado el botón de la función.

La pantalla de ajuste se cierra al soltar el botón.

El panel de control súper/panel de control súper LV

El panel de control súper/panel de control súper LV enumera los ajustes de disparo y sus valores actuales. Utilice el panel de control súper al encuadrar disparos en el visor y el panel de control súper LV al encuadrar disparos en el visor ("vista en directo").

- En el modo de disparo de fotos, al pulsar el botón  (**LV**) se cambia entre la fotografía del visor y la fotografía de vista en directo.

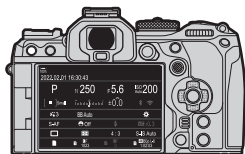

Fotografía de visor (el monitor se apaga mientras el visor está encendido)

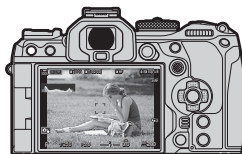

Fotografía de vista en directo

Panel de control súper (fotografía del visor)

Al encuadrar sujetos en el visor, aparecerá el panel de control súper LV en el monitor de forma permanente. Pulse el botón  para activar el cursor.

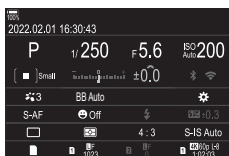

Panel de control súper LV (fotografía de vista en directo)

Para ver el panel de control súper LV en el monitor, pulse el botón  durante la vista en directo.



En esta sección se explica cómo utilizar el panel de control súper/panel de control súper LV utilizando [Detección cara y ojos] como ejemplo.

1 Pulse el botón .

- Si pulsa el botón durante la vista en directo, aparecerá el panel de control súper LV en el monitor.
- El último ajuste utilizado se resaltará.

Cursor



- 2 Seleccione un elemento utilizando Δ ∇ \triangleleft \triangleright .
- El ajuste seleccionado se resaltará.
 - También puede seleccionar elementos tocándolos en la pantalla.

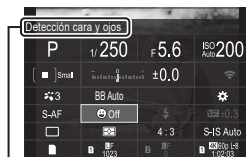

Se muestra el nombre de la función seleccionada.

- 3 Gire el dial delantero/trasero para cambiar el ajuste seleccionado.

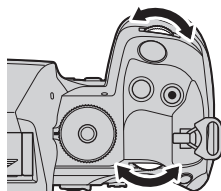

- Pulse el botón de disparo hasta la mitad para guardar el ajuste actual y salir a la pantalla de disparo.

En este manual se muestra el procedimiento de cambio de un ajuste mediante un botón directo del modo siguiente.



Opciones adicionales

Si pulsa el botón **OK** en el paso 2, aparecen las opciones para el ajuste seleccionado. En algunos casos, pueden configurarse opciones adicionales.

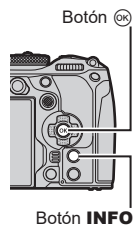

Panel de control súper
LV/pantalla del panel de
control súper



Pantalla de selección
de vista



Pantalla de Ajustes
detalla.

■ Ajustes disponibles en el panel de control súper/panel de control súper LV

Modo de disparo de fotos

Panel de control súper LV

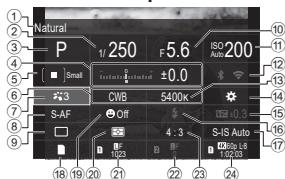

- ① Nombre de la opción seleccionada actualmente
- ② Velocidad del obturadorP. 45, 49
- ③ Modo de disparoP. 45
- ④ Compensación de exposición.....P. 108
- ⑤ Objetivo AFP. 79
- ⑥ Balance de blancosP. 152
- ⑦ Modo FotografíaP. 147
- ⑧ Modo AFP. 74
- ⑨ Modo de accionamiento (disparo secuencial/temporizador automático)P. 128
- ⑩ Valor de aperturaP. 45, 47
- ⑪ Sensibilidad ISOP. 115
- ⑫ Wi-Fi/BluetoothP. 265
- ⑬ Temperatura de colorP. 152

Panel de control súper

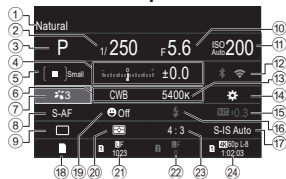

- ⑭ Asignación de función Botón...P. 212
- ⑮ Salida de flash manualP. 125
- ⑯ Modo FlashP. 122
- ⑰ Estabil Imag.....P. 138
- ⑱ Opciones de guardadoP. 247
- ⑲ Detección cara y ojosP. 90
- ⑳ Modo de mediciónP. 111
- ㉑ Ranura 1: Calidad de imagen, número de imágenes paradas que pueden guardarse.....P. 142
- ㉒ Ranura 2: Calidad de imagen, número de imágenes paradas que pueden guardarse.....P. 142
- ㉓ Relación de aspectoP. 146
- ㉔ Disponibilidad de imágenes, tiempo de grabación disponible.....P. 143

Modo de grabación de vídeo

Panel de control súper LV











- ① Nombre de la opción seleccionada actualmente
- ② Velocidad del obturadorP. 62
- ③ Modo (modo de exposición de vídeo).....P. 62
- ④ Compensación de exposición.....P. 108
- ⑤ Objetivo AFP. 79
- ⑥ Balance de blancos.....P. 152
- ⑦ Modo FotografíaP. 147
- ⑧ Modo AFP. 74
- ⑨ Nivel de grabación de sonidoP. 64
- ⑩ Valor de aperturaP. 62
- ⑪ Sensibilidad ISO.....P. 115
- ⑫ Wi-Fi/BluetoothP. 265
- ⑬ Temperatura de colorP. 152
- ⑭ Asignación de función Botón...P. 212
- ⑮ Calidad de imagen, tiempo de grabación disponible.....P. 143
- ⑯ Estabil ImagP. 138
- ⑰ Volumen del auricularP. 64
- ⑱ Detección cara y ojosP. 90
- ⑲ Medidor de nivel de grabaciónP. 64



Funciones básicas para enfocar



Selección de un modo de enfoque (modo  AF / modo  AF)



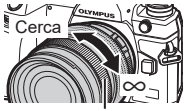











P A S M B 

Puede escoger un método de enfoque (modo de enfoque).

Botón	Botón AF  →  
Panel de control súper	 →  Modo AF /  Modo AF
Menú	MENU → AF → 1. AF →  Modo AF MENU → AF → 4. AF vídeo →  Modo AF

S-AF (AF sencillo)	La cámara enfoca una vez al pulsar el botón del obturador a la mitad o al pulsar el botón AF-ON . Cuando el enfoque está bloqueado en modo de fotografía fija, suena un pitido y se ilumina la marca de confirmación AF y la marca del objetivo AF. Cuando el enfoque está bloqueado en modo de grabación de vídeo, se muestran la marca de confirmación de AF y el objetivo AF. Este modo es adecuado para hacer fotografías de sujetos fijos o sujetos con movimiento limitado.
C-AF (AF Continuo)	En el modo de disparo de fotografías, la cámara repite la medición de la distancia entre el sujeto y la cámara y el enfoque mientras el botón de disparo permanece pulsado a la mitad o mientras el botón AF-ON está pulsado. Cuando el sujeto está enfocado, la marca de confirmación AF se ilumina en el monitor y suena un pitido cuando el enfoque está bloqueado la primera vez. En el modo de grabación de vídeo, la cámara repite el enfoque antes y durante la grabación. Este modo es adecuado cuando la distancia hasta el sujeto continúa cambiando.
MF (Enfoque manual)	Esta función le permite enfocar manualmente en cualquier posición accionando el anillo de enfoque en el objetivo.  Anillo de enfoque
S-AF 	La cámara enfoca en modo S-AF. Puede ajustar la posición del enfoque accionando el anillo de enfoque en el objetivo.

C-AF+TR (AF Cont. Seguimiento)	<p>Presione el botón del obturador hasta la mitad o el botón AF-ON para enfocar: la cámara sigue el enfoque y mantiene enfocado al sujeto actual mientras el botón se mantenga en esta posición.</p> <p>En el modo de grabación de vídeo, la cámara continúa con el AF Cont. Seguimiento incluso si suelta el botón antes de iniciar la grabación. Para detenerlo, pulse el botón .</p> <p>Cuando empiece a grabar un vídeo mientras la cámara está realizando un seguimiento del sujeto, continuará realizando el seguimiento.</p> <ul style="list-style-type: none"> • El objetivo AF aparece de color rojo si la cámara no puede seguir al sujeto. Suelte el botón del obturador, encuadre al sujeto y presione el botón del obturador hasta la mitad o pulse el botón AF-ON. • El enfoque automático no funcionará cuando el objetivo AF se muestre de color rojo, aunque la cámara esté siguiendo al sujeto. • AF Cont. Seguimiento no puede utilizarse con: <ul style="list-style-type: none"> compensación de trapezio, disparos de resolución alta, horquillado de enfoque, apilado de enfoque, fotografía de temporizador de intervalo, fotografía HDR, filtro Live ND o corrección de ojo de pez.
PreMF (Preajuste MF)	<p>La cámara enfoca automáticamente en el punto de enfoque predefinido al disparar.</p>
 AF (AF Cielo estrellado) (solo durante la toma de fotos)	<p>Seleccione este modo para imágenes de estrellas del cielo nocturno. Pulse el botón AF-ON para enfocar las estrellas.  "Utilización de AF Cielo estrellado" (P. 76)</p>

-  [S-AF **MF**] solo aparece en  Modo AF]. Para enfocar manualmente durante el autoenfoco al tomar imágenes, utilice  AF+MF].  "Enfoque automático y manual combinado ( AF+MF)" (P. 84)
-  Es posible que la cámara no pueda enfocar si el sujeto tiene una iluminación insuficiente, está oscurecido por niebla o humo, o no tiene un contraste suficiente.
-  Si utiliza un objetivo del sistema Four Thirds, el AF no estará disponible durante la grabación de vídeo.
-  La selección de [Modo AF] no está disponible (P. 296) cuando el anillo de enfoque está en la posición MF y se selecciona [Operativo] para [Bloqueo de MF] (P. 106).
-  La palanca **Fn** puede utilizarse para cambiar rápidamente el modo AF.  "Personalización de la palanca Fn (Ajustes de nivel Fn)" (P. 223)
-  Puede escoger si desea enfocar al pulsar el botón de disparo a la mitad.  "Configuración del funcionamiento de AF al pulsar el botón de disparo ( AF pulsando  a la mitad)" (P. <?>)

Utilización de AF Cielo estrellado

- 1 Seleccione [] AF] para el modo AF.
- 2 Pulse el botón **AF-ON** para iniciar AF cielo estrellado.
 - Para interrumpir AF cielo estrellado, pulse el botón **AF-ON** de nuevo.
 - Puede configurar la cámara de modo que AF cielo estrellado se inicie al pulsar el botón de disparo a la mitad. “Cambio de los ajustes de AF Cielo estrellado (Ajuste AF Cielo estrell.)” (P. 87)
 - La cámara muestra [AF cielo estrellado en funcionam.] durante el modo AF cielo estrellado. El indicador de enfoque () aparece durante dos segundos aproximadamente después de que la cámara enfoque; si la cámara no puede enfocar, el indicador de enfoque en su lugar parpadeará durante dos unos segundos.
- 3 Pulse el obturador hasta el fondo para tomar la foto.
 - ! La cámara no podrá enfocar en lugares con brillo.
 - ! AF cielo estrellado no podrá utilizarse con Pro Capture.
 - ! [Vincul. a orientación []] (P. 99), []] Config. circular] (P. 102), [Limitador AF] (P. 94), [Iluminador AF] (P. 98), [Detección cara y ojos] (P. 90) y [Escáner AF] (P. 96) están fijados en [Apag.] y [Frecuencia] (P. 229) está fijado en [Normal].
 - ! El enfoque manual se selecciona al conectar un objetivo Four-Thirds.
 - ! AF cielo estrellado está disponible con los objetivos Micro Four Thirds fabricados por OM Digital Solutions u OLYMPUS. No obstante, no puede utilizarse con objetivos con una apertura máxima de más de f/5.6. Para más obtener información, visite nuestro sitio web.
 - El elemento [Ajuste AF Cielo estrellado] (P. 87) proporciona una elección de [Precisión] y [Velocidad]. Monte la cámara en el trípode antes de hacer fotografías con la opción [Precisión] seleccionada.
 - Su elección de modos objetivo AF (P. 79) está restringida a [] Pequeño, [] Medio y [] Grande.
 - La cámara enfoca automáticamente al infinito cuando se selecciona AF cielo estrellado.
 - Al seleccionar [Enc.] para [Prioridad al disparo], el obturador puede dispararse incluso cuando el sujeto no esté enfocado.

Definición de una posición de enfoque para PreMF

- 1 Seleccione [PreMF] con el botón **AF(○)** y pulse el botón **INFO**.
- 2 Pulse el botón del obturador hasta la mitad para enfocar.
 - El enfoque puede ajustarse girando el anillo de enfoque.
- 3 Pulse el botón **OK**.

🔗 La distancia para el punto de enfoque predeterminado puede modificarse con [Distancia MF preaj.] (P. 106).

🔗 La cámara también enfoca a la distancia preajustada:

- cuando se enciende y
- cuando cierra los menús de la pantalla de disparo.

Ajuste manual del enfoque durante el enfoque automático

- Antes de continuar, seleccione [Enc.] para [**AF+MF**] (P. 84). **MF** se mostrará en los modos [S-AF], [C-AF], [C-AF+TR] y [**AF**].
- 1 Escoja el modo de enfoque marcado con un icono **MF** (P. 74).
 - Al grabar vídeos, escoja [S-AF **MF**].
 - 2 Pulse el botón del obturador hasta la mitad para enfocar usando el enfoque automático.
 - En el modo [**AF MF**], pulse el botón **AF-ON** para iniciar AF cielo estrellado.
 - 3 Al mantener pulsado el botón de disparo hasta la mitad, gire el anillo de enfoque para ajustar el enfoque manualmente.
 - Para volver a enfocar usando el enfoque automático, suelte el botón de disparo y púselo hasta la mitad de nuevo.
 - El ajuste de enfoque manual durante el enfoque automático no está disponible en el modo [**AF MF**].
 - El ajuste de enfoque manual durante el enfoque automático está disponible a través del anillo de enfoque en los objetivos M.ZUIKO PRO (Micro Four Thirds PRO). Para obtener más información sobre otros objetivos, consulte nuestro sitio web.
 - 4 Pulse el botón de disparo hasta el fondo para hacer la fotografía.

El marco que muestra la ubicación del punto de enfoque se conoce como "Objetivo AF". Puede colocar el objetivo sobre el sujeto. Con los ajustes predeterminados, el multiselector se utiliza para colocar el objetivo AF.

1 Utilice el multiselector para colocar el objetivo AF.

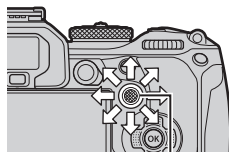





Multiselector

- El objetivo AF se muestra al comienzo de la operación.
- Para seleccionar el objetivo AF central, pulse el multiselector o mantenga pulsado el botón **OK**.
- Puede escoger si la selección de objetivo AF "envuelve" los bordes de la pantalla (P. 102).



Objetivo AF

2 Haga fotografías.

- La pantalla de selección de objetivo AF se borrará del monitor cuando se pulse el botón de disparo hasta la mitad.
 - El marco AF se muestra en lugar del objetivo AF seleccionado.
-  Puede volver a colocar el objetivo AF durante el enfoque cuando se seleccione [C-AF] o [C-AF **MF**] en el modo de fotografía parada.
-  Además, puede volver colocar objetivo AF durante la grabación.
-  El tamaño y el número del objetivo AF cambia dependiendo de los ajustes de disparo.
-  Cuando se selecciona [Enc.] para [Teclado sujeto AF] (P. 103), puede volver a colocar el objetivo AF usando los controles táctiles del monitor mientras encuadra el sujeto en el visor.

Selección de un modo de objetivo AF (Modo objetivo AF)

Botón	(mantenido pulsado) y
Panel de control súper	➔ Modo objetivo AF

- 1 Mantenga el multiselector pulsado mientras gira el dial delantero o trasero.

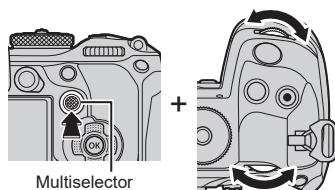

Multiselector

- La cámara alterna cicla los modos objetivo AF como se muestra.

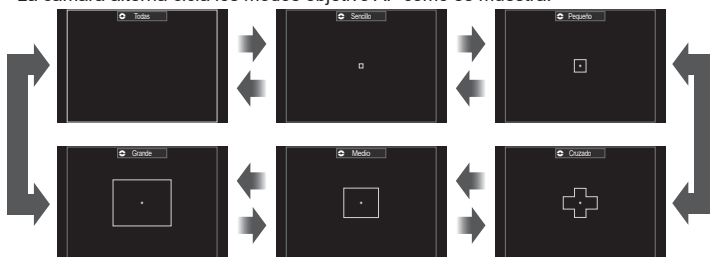

- Las únicas opciones disponibles al seleccionar AF son []Pequeño, []Medio y []Grande.
- Las únicas opciones disponibles durante la grabación de vídeos son []Pequeño, []Medio, []Grande y []Todas.
- Los modos objetivo AF para mostrar pueden seleccionarse en [Aj. Modo objetivo AF] (P. 81).

Todas

La cámara escoge el objetivo usado para enfocar entre la totalidad de todos los objetivos disponibles.

- La cámara escoge entre 1053 objetivos (39 × 27) durante la fotografía parada y entre 741 objetivos (39 × 19) en el modo de vídeo.

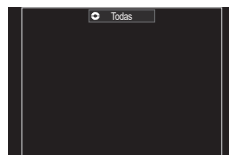

[] Sencillo

Permite seleccionar un objetivo de enfoque único.

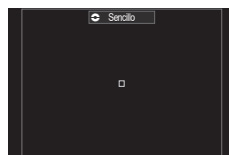

[■] Pequeño

Seleccione un grupo de objetivos de tamaño pequeño. La cámara escoge el objetivo usado para enfocar entre el grupo seleccionado.

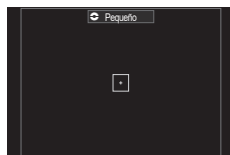
**[#] Cruzado**

Seleccione un grupo de objetivos ordenados en forma de cruz. La cámara escoge el objetivo usado para enfocar entre el grupo seleccionado.

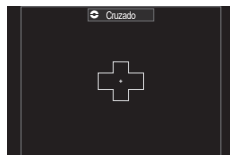
**[■■] Medio**

Seleccione un grupo de objetivos de tamaño medio. La cámara escoge el objetivo usado para enfocar entre el grupo seleccionado.

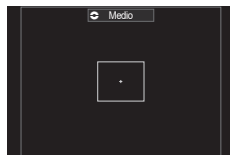
**[■■■] Grande**

Seleccione un grupo de objetivos de tamaño grande. La cámara escoge el objetivo usado para enfocar entre el grupo seleccionado.

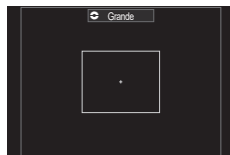
**[■■■] C1 - [■■■] C4 Objetivo personalizado**

Puede cambiar el tamaño del objetivo AF y el paso (la distancia que se desplaza de cada vez). Los modos objetivo personalizados pueden seleccionarse cuando hay una marca de verificación (✓) junto a un objetivo personalizado en [A]. Modo objetivo AF] (P. 81).

2 Suelte el multiselector cuando se muestre el modo deseado.

- Las opciones de objetivo AF dejarán de mostrarse.
- ☞ Es posible que el número de objetivos AF disponibles se reduzca dependiendo de los ajustes de disparo.
- ☞ Puede acceder a la pantalla de objetivo AF pulsando el multiselector. El multiselector puede configurarse usando [● Botón central] (P. 222).
- ☞ Los modos objetivo AF independientes pueden seleccionarse de acuerdo con la orientación de la cámara. ☞ "Coincidir la selección del objetivo AF con la orientación de la cámara (☑ Orientación vinculada [:::])" (P. 99)
- ☞ Los siguientes parámetros de enfoque pueden recuperarse simultáneamente usando la palanca **Fn**. Pueden asignarse ajustes independientes a las posiciones 1 y 2. Utilice esta opción para ajustar rápidamente parámetros de acuerdo con las condiciones de la toma. [Modo AF] (P. 74), [Modo objetivo AF] (P. 79) y [Punto objetivo AF] (P. 78)
La palanca **Fn** puede configurarse usando el elemento [Función palanca ☑ Fn] (P. 224) o el elemento [Función palanca ☑ Fn] (P. 224).
- ☞ Puede modificar los ajustes del objetivo AF para [C-AF]. ☞ [☑ C-AF Prioridad central] (P. 88)
- ☞ Puede seleccionar opciones independientes para el modo de fotografía parada y el modo de vídeo.

Ajuste de las opciones para los modos de objetivo AF

(Aj. Modo objetivo AF)

PASMB

Especifique qué opciones se muestran al ajustar el Modo objetivo AF.

Menú	MENU ➔ AF ➔ 5. Selección de Opera. y aj. obj. AF ➔ Aj. Modo objetivo AF
------	--

- 1 Seleccione los modos Objetivo AF que desee que se muestren como opciones y coloque una marca de verificación (✓) junto a cada uno de ellos.
 - Seleccione una opción utilizando Δ ∇ y pulse el botón \odot para colocar una marca de verificación (✓) a su lado. Para retirar la marca de verificación, pulse el botón \odot de nuevo.

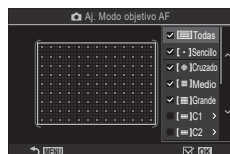

Pantalla Aj. Modo objetivo AF

Todas										
Sencillo										
Cruzado	Si coloca una marca de verificación (✓) junto a una opción, se mostrará como la opción al seleccionar el objetivo AF.									
Medio										
Grande										
C1 - C4	Si coloca una marca de verificación (✓) junto a una opción, se mostrará como la opción al seleccionar el Modo objetivo AF. Pulse \triangleright para configurar el tamaño del objetivo AF y el paso (la distancia que se desplaza de cada vez).									
	<table border="1"> <thead> <tr> <th>Elemento</th> <th>Horizontal</th> <th>Vertical</th> </tr> </thead> <tbody> <tr> <td>Tamaño</td> <td>12 tipos (1 / 3 / 5 / 7 / 9 / 11 / 15 / 19 / 23 / 27 / 33 / 39) Cambie de ajuste utilizando \triangleleft \triangleright o el dial frontal.</td> <td>10 tipos (1 / 3 / 5 / 7 / 9 / 11 / 15 / 19 / 23 / 27) Cambie de ajuste utilizando Δ ∇ o el dial trasero.</td> </tr> <tr> <td>Paso</td> <td>8 tipos (de 1 a 8) Cambie de ajuste utilizando \triangleleft \triangleright o el dial frontal.</td> <td>5 tipos (de 1 a 5) Cambie de ajuste utilizando Δ ∇ o el dial trasero.</td> </tr> </tbody> </table>	Elemento	Horizontal	Vertical	Tamaño	12 tipos (1 / 3 / 5 / 7 / 9 / 11 / 15 / 19 / 23 / 27 / 33 / 39) Cambie de ajuste utilizando \triangleleft \triangleright o el dial frontal.	10 tipos (1 / 3 / 5 / 7 / 9 / 11 / 15 / 19 / 23 / 27) Cambie de ajuste utilizando Δ ∇ o el dial trasero.	Paso	8 tipos (de 1 a 8) Cambie de ajuste utilizando \triangleleft \triangleright o el dial frontal.	5 tipos (de 1 a 5) Cambie de ajuste utilizando Δ ∇ o el dial trasero.
	Elemento	Horizontal	Vertical							
Tamaño	12 tipos (1 / 3 / 5 / 7 / 9 / 11 / 15 / 19 / 23 / 27 / 33 / 39) Cambie de ajuste utilizando \triangleleft \triangleright o el dial frontal.	10 tipos (1 / 3 / 5 / 7 / 9 / 11 / 15 / 19 / 23 / 27) Cambie de ajuste utilizando Δ ∇ o el dial trasero.								
Paso	8 tipos (de 1 a 8) Cambie de ajuste utilizando \triangleleft \triangleright o el dial frontal.	5 tipos (de 1 a 5) Cambie de ajuste utilizando Δ ∇ o el dial trasero.								
Pulse el botón INFO para cambiar entre Tamaño y Paso.										

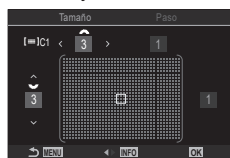

Puede aumentar la vista durante el disparo. Para lograr una mayor precisión durante el enfoque, aumente el área de enfoque. Con una relación de zoom más alta, puede enfocar en áreas más pequeñas que el objetivo de enfoque estándar. Puede recolocar el área de enfoque según sea necesario durante el aumento.

Botón	Botón al que se ha asignado 
-------	---

ⓘ Antes de poder utilizar Súper luminosidad AF, debe utilizar [Ajustes de botón] (P. 212) para asignar [Q] (P. 215) a un control de la cámara.

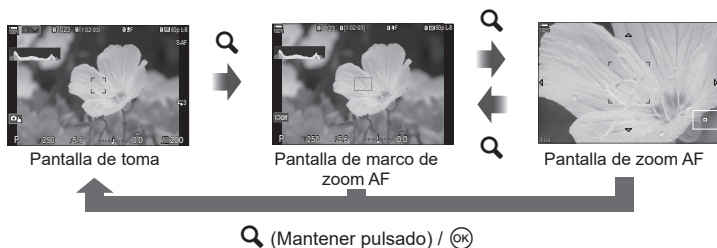





1 Pulse el botón al que haya asignado [Q] (ampliar).

- Se mostrará el marco de zoom.





2 Coloque el marco usando el multiselector.

- Para volver a centrar el marco, pulse el multiselector o mantenga pulsado el botón .
- El marco también puede colocarse usando el panel de flechas (   ).



3 Ajuste el tamaño del marco de zoom para escoger la relación de zoom.

- Pulse el botón **INFO** y después use los botones   o el dial delantero o el dial trasero para ajustar el tamaño del marco de zoom.
- Pulse el botón  para aceptar y salir.

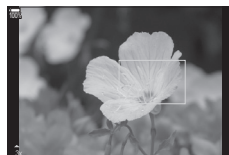

4 Pulse el botón al que haya asignado [Q] una vez más.

- La cámara ampliará el área seleccionada para llenar la pantalla.
- Utilice el dial delantero o el dial trasero para ampliar o alejar la vista.
- Utilice el multiselector para desplazarse por la pantalla.
- Utilice Δ ∇ \langle \rangle para desplazarse por la pantalla.
- Si el modo de disparo es **M** (manual) o **B** (bulb) y [ISO Auto] no se selecciona, puede pulsar el botón **INFO** durante el zoom para escoger la apertura o la velocidad del obturador.
- Pulse el botón **Q** para volver al marco de zoom.
- Pulse el botón \odot para finalizar el zoom de enfoque.
- También puede finalizar el zoom de enfoque manteniendo pulsado el botón **Q**.



Pantalla de ajuste de exposición para los modos **M** y **B**

- ⓘ El zoom de enfoque solo se aplica a la pantalla. Las imágenes capturadas con la cámara no se ven afectadas.
- ⓘ Zoom AF no funciona durante la visualización del zoom y cuando se utiliza un objetivo de sistema Four Thirds.
- ⓘ Cuando el ajuste [Teleconvertidor digital] está [Enc.] en el modo de grabación de vídeo, la cámara no puede accionar el zoom.
- 👉 Las imágenes también se pueden tomar en la Pantalla de marco de zoom AF y la Pantalla de zoom AF.
- 👉 También puede usar los controles táctiles para enfocar el zoom. 🖱️ "Disparo con operaciones de la pantalla táctil" (P. 43)
- 👉 Puede configurar la cámara para salir del zoom de enfoque al pulsar el botón de disparo a la mitad para enfocar. 🖱️ "Elegir qué desea que suceda al pulsar el botón de disparo durante el zoom Live View (Modo Primeros Planos)" (P. 227)

Funciones para configurar cómo enfocar

Enfoque automático y manual combinado

(📷 AF+MF)

PASMB

Después de enfocar usando el enfoque automático, puede ajustar el enfoque manualmente manteniendo presionado el botón del obturador hasta la mitad y girando el anillo de enfoque. Cambie de enfoque automático a manual a voluntad o ajuste el enfoque manualmente después de enfocar con enfoque automático.

🔧 El procedimiento varía según el modo AF seleccionado.

Menú	MENU → AF → 1. AF → 📷AF+MF
------	----------------------------

Enc.	<p>Permite habilitar el ajuste del enfoque manual en el modo de enfoque automático. Se muestra MF junto a [S-AF], [C-AF], [C-AF+TR] o [📷AF].</p> <ul style="list-style-type: none">• Cuando se selecciona [S-AF MF], puede mantener presionado el botón del obturador hasta la mitad o mantener el botón AF-ON después de enfocar usando AF simple y ajustar el enfoque manualmente. Alternativamente, puede cambiar al enfoque manual girando el anillo de enfoque mientras la cámara está enfocando. El enfoque también se puede ajustar manualmente mientras el obturador está abierto y durante la fotografía en ráfaga.• Cuando se selecciona [C-AF MF] o [C-AF+TR MF], puede cambiar al enfoque manual girando el anillo de enfoque mientras la cámara está enfocando en los modos AF continuo y AF de seguimiento continuo. Presione el botón del obturador hasta la mitad o pulse el botón AF-ON una segunda vez para volver a enfocar usando el enfoque automático. El enfoque también se puede ajustar manualmente mientras el obturador está abierto y durante la fotografía en ráfaga.• Cuando se selecciona [📷AF MF], puede enfocar manualmente después de enfocar o antes de iniciar el enfoque utilizando el enfoque automático.
Apag.	Ajuste de enfoque manual deshabilitado durante el enfoque automático.

🔧 El enfoque manual no está disponible durante la fotografía en ráfaga en modo [📷SH1] o [ProCap SH1].

🔧 El enfoque automático con enfoque manual también está disponible cuando se asigna a otros controles de la cámara. 🗑️ "Cambio de las funciones de los botones (Ajustes de botón)" (P. 212)

🔧 El anillo de enfoque del objetivo se puede usar para interrumpir el enfoque automático solo cuando se usan objetivos M.ZUIKO PRO (Micro Four Thirds PRO). Para obtener más información sobre otros objetivos, visite nuestro sitio web.

🔧 En el modo **B** (bulb), el enfoque manual se controla mediante la opción seleccionada para [Enfoque Bulb/Time] (P. 175).

Configuración del funcionamiento de AF al pulsar el botón de disparo (AF pulsando = a la mitad)

PASMB 

Puede escoger si la cámara enfoca cuando se presiona el botón de disparo hasta la mitad.

Menú	MENU → AF → 1. AF →  AF pulsando a a la mitad
S-AF	Ajuste el funcionamiento de AF para cuando el modo AF sea [S-AF]. [No]: la cámara no inicia el funcionamiento de AF cuando se pulsa el obturador hasta la mitad. [Sí]: la cámara inicia el funcionamiento de AF cuando se pulsa el obturador hasta la mitad. Si pulsa el botón de disparo hasta la mitad mientras pulsa el botón AF-ON , el enfoque automático continuará.
C-AF/C-AF+TR	Ajuste el funcionamiento de AF para cuando el modo AF sea [C-AF] o [C-AF+TR]. [No]: la cámara no inicia el funcionamiento de AF cuando se pulsa el obturador hasta la mitad. [Sí]: la cámara inicia el funcionamiento de AF cuando se pulsa el obturador hasta la mitad. Si pulsa el botón de disparo hasta la mitad mientras pulsa el botón AF-ON , el enfoque automático continuará.

Enfoque automático mediante el botón AF-ON

PASMB 

La cámara inicia el funcionamiento de AF al pulsar el botón **AF-ON**. El enfoque automático finaliza al soltar el botón **AF-ON**. Si pulsa el botón **AF-ON** mientras la cámara está llevando a cabo el enfoque automático debido a que se ha pulsado el botón de disparo a la mitad, el enfoque automático continuará.

Botón	Botón AF-ON
-------	--------------------

 Si se selecciona [C-AF] para [Modo AF], la cámara funcionará en modo S-AF al pulsar el botón **AF-ON** durante la grabación de vídeo. Si se selecciona [C-AF+TR], la cámara llevará a cabo el AF seguimiento al pulsar el botón **AF-ON**.

Uso del Autoenfoco en el modo de Enfoque manual

(**AF-ON** en modo MF)

PASMB 

Puede configurar la cámara para que enfoque mediante el Autoenfoco al pulsar el botón **AF-ON**, aunque el modo AF sea [MF] o [PreMF].

Menú	MENU ⇒ AF ⇒ 1. AF ⇒ AF-ON en Modo MF
No	Si el modo AF es [MF] o [PreMF], la cámara no enfocará con el Autoenfoco aunque el botón AF-ON se encuentre pulsado.
Sí	Si el modo AF es [MF] o [PreMF], la cámara enfocará con el Autoenfoco en modo [S-AF] al pulsar el botón AF-ON .

Configuración del funcionamiento de la cámara cuando no puede enfocar en el sujeto

(Prioridad al disparo)

PASMB 

Puede escoger si desea que la cámara tome una imagen cuando no puede enfocar el sujeto con el autoenfoco.

Menú	MENU ⇒ AF ⇒ 1. AF ⇒ Prioridad al disparo
S-AF	Ajuste el funcionamiento de la cámara para cuando el modo AF sea [S-AF] y no pueda enfocar el sujeto con el autoenfoco. [Apag.]: si la cámara no puede enfocar en el sujeto mediante el autoenfoco, el obturador no podrá liberarse aunque se pulse el botón de disparo por completo.. Si se configura el flash para dispararse, el obturador no podrá liberarse hasta que se cargue el flash. [Enc.]: el obturador se libera al pulsar el botón de disparo hasta el fondo, aunque la cámara no pueda enfocar el sujeto mediante el autoenfoco.
C-AF/C-AF+TR	Ajuste el funcionamiento de la cámara para cuando el modo AF sea [C-AF] o [C-AF+TR] y no pueda enfocar el sujeto mediante el autoenfoco. [Apag.]: si la cámara no puede enfocar en el sujeto mediante el autoenfoco, el obturador no podrá liberarse aunque se pulse el botón de disparo por completo. Si se configura el flash para dispararse, el obturador no podrá liberarse hasta que se cargue el flash. [Enc.]: el obturador se libera al pulsar el botón de disparo hasta el fondo, aunque la cámara no pueda enfocar el sujeto mediante el autoenfoco.

Cambio de los ajustes de AF Cielo estrellado

(Ajuste AF Cielo estrell.)

PASMB 

Puede configurar el funcionamiento de la función AF Cielo estrellado.

Menú	MENU ➔ AF ➔ 1. AF ➔ Ajuste AF Cielo estrell.
------	--

Prioridad AF	[Precisión]: prioriza la precisión del enfoque sobre la velocidad. Utilice un trípode. [Velocidad]: prioriza la velocidad de enfoque sobre la precisión.
Funcionamiento AF	[=]: enfoque mediante el autoenfoco cuando el botón de disparo está pulsado a la mitad. [AF-ON]: enfoca mediante el autoenfoco cuando el botón AF-ON está pulsado. [AF-ON Inicio/Parada]: el enfoque se inicia al pulsar el botón AF-ON . Púlselo de nuevo para detener el enfoque.
Prioridad al disparo	[Apag.]: Si [Funcionamiento AF] está ajustado en [=], el obturador no se puede liberar aunque se pulse el botón de disparo hasta el fondo, a no ser que la cámara esté enfocada. Si [Funcionamiento AF] está ajustado en [AF-ON] y el botón AF-ON está pulsado, el obturador no se puede liberar aunque se pulse el botón de disparo hasta el fondo, a no ser que la cámara esté enfocada. Si el botón AF-ON no está pulsado, puede iniciar la toma de imágenes cuando lo desee pulsando el botón de disparo hasta el fondo. Si [Funcionamiento AF] está ajustado en [AF-ON Inicio/Parada] y AF Cielo estrellado se está ejecutando, la toma de imágenes no se inicia aunque se esté pulsando el botón de disparo hasta el fondo. Si AF Cielo estrellado no se está ejecutando, puede iniciar la toma de imágenes cuando lo desee pulsando el botón de disparo hasta el fondo. [Enc.]: La toma de imágenes se inicia al pulsar el botón de disparo hasta el fondo, independientemente del ajuste de [Funcionamiento AF].

Funciones para la personalización de Funcionamiento AF para adaptarlo al sujeto

Prioridad objetivo centro C-AF

(C-AF Prioridad central)

PASMB

Cuando se enfoca usando el AF de sujeto en grupo en los modos [C-AF] y [C-AF MF], la cámara siempre asigna la prioridad al sujeto central del grupo seleccionado para una serie repetida de operaciones de enfoque. La cámara solo enfoca usando los sujetos de alrededor del grupo de enfoque seleccionado si no puede enfocar usando el sujeto de enfoque central. Esto le ayuda a seguir a los sujetos que se mueven rápidamente pero de forma relativamente predecible. En la mayoría de situaciones se recomienda la prioridad central.

Menú	MENU → AF → 3. AF → C-AF Prioridad central
------	---

- 1 Seleccione un Modo objetivo AF para el que desee que la cámara asigne siempre prioridad al objetivo central durante una serie repetida de operaciones de enfoque y coloque una marca de verificación (✓) a su lado.

- Seleccione una opción utilizando Δ ∇ y pulse el botón para colocar una marca de verificación (✓) a su lado.
Para eliminar la marca de verificación, pulse el botón de nuevo.

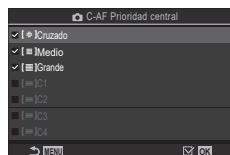

Pantalla de ajuste de C-AF Prioridad central

Cruzado	Si coloca una marca de verificación (✓) junto a una opción, la cámara asignará siempre la prioridad al objetivo central durante una serie repetida de operaciones de enfoque cuando se utilice el Modo objetivo AF.
Medio	
Grande	
C1 - C4	

- C1 - C4 solamente se pueden marcar (✓) cuando el [Tamaño] horizontal o vertical especificado en [Aj. Modo objetivo AF] (P. 81) es igual a 5 o superior.

Sensibilidad de seguimiento C-AF

(Sensibilidad C-AF / Sensibilidad C-AF)

PASMB

Puede escoger la rapidez con la que la cámara responde a los cambios de distancia respecto del sujeto mientras enfoca con [C-AF], [C-AF MF], [C-AF+TR] o [C-AF+TR MF] seleccionado para [Modo AF] o con [C-AF] o [C-AF+TR] seleccionado para [Modo AF]. Esta función puede ayudar al enfoque automático a seguir un sujeto que se mueve rápidamente o a impedir que la cámara vuelva a enfocar cuando un objeto pasa entre el sujeto y la cámara.

Menú	MENU → AF → 1. AF → Sensibilidad C-AF MENU → AF → 4. AF vídeo → Sensibilidad C-AF
------	--

- Escoja entre cinco niveles (Sensibilidad C-AF) / tres niveles (Sensibilidad C-AF) de la sensibilidad del seguimiento.
- Cuanto mayor sea el valor, más alta será la sensibilidad. Escoja valores positivos para sujetos que entran de repente en el encuadre, que se alejan rápidamente de la cámara o que cambian de velocidad o se detienen de repente mientras se acercan o alejan de la cámara.
- Cuanto más bajo sea el valor, menor será la sensibilidad. Escoja valores negativos para impedir que la cámara vuelva a enfocar cuando un sujeto se oscurece brevemente a causa de otros objetos o para impedir que la cámara enfoque en el fondo cuando no pueda mantener el sujeto en el objetivo AF.

Velocidad de enfoque C-AF

(Velocidad de C-AF)

PASMB

Puede escoger la rapidez con la que la cámara responde a los cambios de distancia respecto del sujeto mientras se selecciona [C-AF] o [C-AF+TR] para el modo de enfoque. Esto puede utilizarse para ajustar el tiempo que tarda la cámara en volver a enfocar cuando, por ejemplo, cambia de sujetos.

Menú	MENU → AF → 4. AF vídeo → Velocidad de C-AF
------	--

- Escoja entre tres niveles de velocidad de enfoque.
- Volver a enfocar resulta más rápido a +1 y más lento a -1. Escoja -1 para volver a enfocar lentamente al cambiar a un sujeto nuevo.

Prioridad de rostro AF/Prioridad de ojos AF (Detección cara y ojos)

La cámara detecta automáticamente y enfoca los rostros o los ojos de los sujetos del retrato.

Panel de control súper	OK ➔ Detección cara y ojos
Menú	MENU ➔ AF ➔ 2. AF ➔ Detección cara y ojos

☺ Detección de cara enc.	La cámara detecta y enfoca los rostros.
Apag.	Desactiva la prioridad de rostro AF.
☺i Detección de cara y ojos enc.	La cámara detecta los rostros y enfoca en el ojo más cercano a la cámara.
☺iL Detección cara y ojo izq. enc.	La cámara detecta los rostros y enfoca en el ojo izquierdo.
☺iR Detección cara y ojo dcho. enc.	La cámara detecta los rostros y enfoca en el ojo derecho.

■ Selección de una cara para enfocar

1 Dirija la cámara a su sujeto.

- Cuando la cámara detecte caras, aparecerá un marco blanco en la cara enfocada. Aparecerán marcos grises en otras caras. En la cara enfocada, aparecerá un marco adicional alrededor del marco blanco.
- Cuando la prioridad de ojos esté activada, también aparecerán marcos blancos en los ojos de la cara enfocada. Los marcos de los ojos pueden ocultarse del menú (P. 93).
- Cuando se detecten caras/ojos de varias personas, escoja la cara que desee enfocar pulsando el botón al que se haya asignado [☺ Selección cara] (P. 217) en [Ajustes de botón] (P. 212). Cuando pulse el botón, se seleccionará la cara más cercana al objetivo de AF. Gire el dial delantero o trasero mientras mantiene el botón pulsado para cambiar de caras. Suelte el botón para finalizar su elección.
- El rostro utilizado para el enfoque también se puede seleccionar mediante controles táctiles (P. 43).

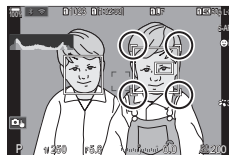

El rostro elegido para el enfoque se indica mediante horquillado dobles blancos.

2 Pulse el botón del obturador hasta la mitad para enfocar.

- También puede pulsar el botón **AF-ON** para enfocar (P. 85).
- El área del sujeto usado para el enfoque se indica por medio de un borde verde.
- Si la cámara detecta los ojos del sujeto, enfoca en un ojo.
- Prioridad rostro y ojos también está disponible en [MF] (P. 74). Los rostros detectados por la cámara se indican con marcos blancos. La exposición se ajusta en función del valor medido para el centro del rostro.



- 3** Pulse el botón del obturador hasta el fondo para disparar.
- Si se ajusta en [ESP] (Medición ESP digital) (P. 111), la medición se realiza con la prioridad de rostro.

- ⓘ Es posible que no pueda utilizar [Detección cara y ojos] en función del ajuste de [Detección del sujeto] (P. 92). Ajuste [Detección del sujeto] en [Apag.].
- ⓘ Dependiendo del sujeto y del ajuste de filtro artístico, es posible que la cámara no pueda detectar el rostro correctamente.
- ⓘ Esta función se desactiva cuando el Modo objetivo AF (P. 79) está establecido en [▪] Sencillo o [≡] Pequeño, el modo de medición (P. 111) es [□] y [[::]] Fotómetro puntual] (P. 114) se está utilizando.
- ⓘ Esta función se desactiva al ajustar [📷 Modo AF] (P. 74) en [FAF] o [📷AF MF].
- 🔔 Recomendamos seleccionar [Apag.] al fotografiar sujetos que no sean retratos usando [C-AF] o [C-AF MF] en el modo de imagen parada.

■ **Asignación de la prioridad del enfoque a los botones (📷 Botón AF de cara y ojos)**

PASMB 

Puede configurar la cámara para que al pulsar el botón de disparo a la mitad o al pulsar el botón **AF-ON** no se provoque que la cámara enfoque caras y ojos al ajustar el [📷 Botón AF de cara y ojos] en un ajuste distinto de [Apag.].





Menú	MENU ➔ AF ➔ 2. AF ➔ 📷 Botón AF de cara y ojos
≡	<p>Seleccione Funcionamiento AF para cuando se pulse el botón de disparo a la mitad.</p> <p>[☉ Prioridad]: cuando la cara detecte caras y/u ojos, los enfocará.</p> <p>[[::]] Prioridad: aunque la cámara detecte caras y/u ojos, enfocará dando prioridad a las posiciones de Objetivo AF seleccionadas.</p>
AF-ON	<p>Seleccione el Funcionamiento AF para cuando se pulse el botón AF-ON.</p> <p>[☉ Prioridad]: cuando la cara detecte caras y/u ojos, los enfocará.</p> <p>[[::]] Prioridad: aunque la cámara detecte caras y/u ojos, enfocará dando prioridad a las posiciones de Objetivo AF seleccionadas.</p>





Enfoque de seguimiento en sujetos seleccionados

(Detección de sujetos)

PASMB 

La cámara puede detectar sujetos de tipos específicos durante el enfoque. Es posible que resulte difícil enfocar el conductor o la cabina de mando de un sujeto que circula a alta velocidad como un coche de carreras o un avión. Esta función detecta y enfoca elementos específicos de dichos sujetos.

Menú	MENU ➔ AF ➔ 2. AF ➔ Detección del sujeto
	La cámara detecta vehículos o motocicletas. Realiza un seguimiento con el enfoque en elementos como el chasis (principalmente de tipos utilizados en deportes de motor) o en el conductor.
	La cámara detecta aviones y helicópteros. Realiza un seguimiento con el enfoque en elementos como el fuselaje o la cabina de mando.
	La cámara detecta trenes. Realiza un seguimiento con el enfoque en elementos como coches o el compartimento del conductor.
	La cámara detecta pájaros. Realiza un seguimiento con el enfoque en elementos como la cabeza o los ojos.
	La cámara detecta gatos, perros y animales similares. Realiza un seguimiento con el enfoque en elementos como la cabeza o los ojos.
Apag.	La selección del seguimiento del sujeto se desactiva.

- ❗ Cuando establezca un ajuste distinto de [Apag.], [Detección cara y ojos] se establecerá en [Apag.].
- ❗ Durante la toma de imágenes, esta función se desactiva al ajustar el  Modo AF en  AF o  AF MF]. Durante la grabación de vídeos, esta función está disponible solamente al ajustar el  Modo AF en **[C-AF+TR]**.

■ Toma de imágenes mediante [Detección del sujeto]

1 Seleccione el [CAM] Modo AF] o el [CAM] Modo AF].

- Para la toma de fotografías, seleccione un ajuste diferente a [AF] o [AF MF].
- Para la grabación de vídeos, seleccione [C-AF+TR].

2 Dirija la cámara a su sujeto.

- Cuando la cámara detecte sujetos, aparecerá un marco blanco en el sujeto enfocado. Aparecerán marcos grises en otros sujetos. En el sujeto enfocado, aparecerá un marco adicional alrededor del marco blanco.
- Si el marco blanco que indica un sujeto para enfocar, cambie el tamaño y/o posición del Objetivo AF para que cubra el sujeto.
Cuando el Modo objetivo AF está establecido en [AF] Todos, se enfocará el sujeto situado más cerca del centro de la pantalla.
- Cuando la cámara detecte elementos específicos como el conductor o el puesto de mando, también se mostrarán marcos blancos más pequeños sobre ellos. Estos marcos pueden ocultarse desde el menú (P. 93).

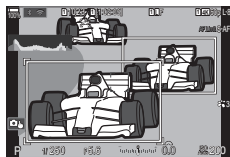

3 Pulse el botón del obturador hasta la mitad para enfocar.

- También puede pulsar el botón **AF-ON** para enfocar (P. 85).
- Cuando la cámara enfoque un sujeto, aparecerá un marco verde en la posición de enfoque.
- Cuando la cámara detecte elementos específicos como el conductor o el puesto de mando, los enfocará.

4 Pulse el botón de disparo hasta el fondo para hacer la fotografía.

- ⓘ Es posible que la cámara no logre detectar el sujeto dependiendo del sujeto o del filtro artístico seleccionado.
- ⓘ Es posible que la cámara no logre detectar el sujeto dependiendo del tipo de sujeto o de las condiciones de disparo.

Configuración de las visualizaciones de los marcos en los ojos detectados (Encuadre det. ojos)

PASMB

Puede escoger si desea visualizar marcos pequeños cuando la cámara detecte elementos pequeños como los ojos y los puestos de mando.

Menú	MENU ➔ AF ➔ 2. AF ➔ Encuadre det. ojos
------	--

Apag.	Los marcos no se muestran en elementos pequeños como los ojos o los puestos de mando.
Enc.	Los marcos se muestran en elementos pequeños como los ojos o los puestos de mando.

- Aunque se ajuste [Encuadre det. ojos] en [Apag.], la cámara enfocará ojos o elementos específicos como el puesto de mando cuando se detecten.

Funciones para cambiar el funcionamiento de la cámara en lo relacionado con el enfoque

Rango de enfoque de objetivo

(📷 Limitador AF)
PASMB 🧑

Elija el rango en el que la cámara enfocará utilizando el enfoque automático. Esto resulta efectivo en situaciones en las que se presenta un obstáculo entre el sujeto y la cámara durante la operación de enfoque, causando cambios drásticos en el enfoque. También puede usarlo para evitar que la cámara enfoque objetos en primer plano cuando se dispara a través de una valla, ventana o similar.

■ Uso de los ajustes guardados en [Limitador AF]

Menú	MENU → AF → 3. AF → 📷 Limitador AF
------	------------------------------------

- 1 Seleccione [Limitador AF] mediante Δ ∇ y pulse el botón OK .
- 2 Seleccione [Enc1] / [Enc2] / [Enc3] mediante Δ ∇ y pulse el botón OK .

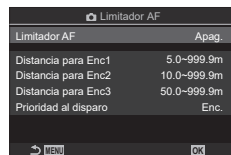

Pantalla de ajuste del
📷 Limitador AF

Apag.	La cámara no utiliza el rango de distancias de enfoque guardado.
Enc1	La cámara utiliza el rango guardado en [Distancia para Enc1].
Enc2	La cámara utiliza el rango guardado en [Distancia para Enc2].
Enc3	La cámara utiliza el rango guardado en [Distancia para Enc3].

3 Regrese a la pantalla de ajuste del 📷 Limitador AF.

- ⓘ El limitador AF no está disponible en los casos siguientes.
- Cuando el limitador de enfoque está activado en el objetivo
 - Cuando se utiliza el horquillado de enfoque
 - En el modo de vídeo o mientras se graba un vídeo
 - Cuando se selecciona [AF] o [AF MF] para el modo de enfoque

■ Configuración del [Limitador AF]

1 Configure las opciones.

- Seleccione una opción mediante $\Delta \nabla$ y pulse el botón OK para visualizar el menú de ajuste.
- Pulse el botón OK de nuevo para volver a la pantalla de ajuste del Limitador AF .

Limitador AF	
Limitador AF	Enc1
Distancia para Enc1	5.0-999.9m
Distancia para Enc2	10.0-999.9m
Distancia para Enc3	50.0-999.9m
Prioridad al disparo	Enc.

Distancia para Enc1	Ajuste el rango de distancias de enfoque que desea utilizar al seleccionar [Enc1]. Cambie el número mediante $\Delta \nabla$. Utilice $\langle \rangle$ para moverse entre los dígitos. [000,0] – [999,9 m/ft]
Distancia para Enc2	Ajuste el rango de distancias de enfoque que desea utilizar al seleccionar [Enc2]. Cambie el número mediante $\Delta \nabla$. Utilice $\langle \rangle$ para moverse entre los dígitos. [000,0] – [999,9 m/ft]
Distancia para Enc3	Ajuste el rango de distancias de enfoque que desea utilizar al seleccionar [Enc3]. Cambie el número mediante $\Delta \nabla$. Utilice $\langle \rangle$ para moverse entre los dígitos. [000,0] – [999,9 m/ft]
Prioridad al disparo	[Apag.] : cumple con el ajuste [Prioridad al disparo] (P. 86). [Enc.] : el obturador aún puede abrirse si la cámara no puede enfocar cuando se selecciona un ajuste distinto de [Apag.] para [Limitador AF].

- ⚠ Las cifras mostradas en [Distancia para Enc1] - [Distancia para Enc3] están pensadas solo como guías.

Escoja si desea que la cámara realice una exploración del enfoque. Si la cámara no es capaz de enfocar, buscará la posición de enfoque pasando el objetivo de la distancia de enfoque mínima hasta infinito. Puede limitar el funcionamiento de la búsqueda si así lo desea. Esta opción surte efecto al seleccionar [C-AF], [C-AF+TR], [C-AF MF] o [C-AF+TR MF] para el  Modo AF] (P. 74).

Menú	MENU ➔ AF ➔ 3. AF ➔  Escáner AF
------	--

Apag.	La cámara no realizará ninguna búsqueda si no es capaz de enfocar. Esto evita el cambio de enfoque hasta tal punto que es posible que deje de ver su sujeto al intentar seguir objetos pequeños, etc.
Enc.	Cuando no sea capaz de enfocar, la cámara realizará una búsqueda solamente una vez. La cámara no realizará ninguna búsqueda siempre que la operación de enfoque continúe.



- Independientemente de la opción seleccionada, la cámara realizará una búsqueda una vez si no es capaz de enfocar al seleccionar [S-AF] o [S-AF MF] para el  Modo AF].

Enfoque automático de detección de fase de ajuste fino. El enfoque puede ajustarse en hasta ± 20 pasos.

Menú	MENU \Rightarrow AF \Rightarrow 3. AF \Rightarrow  Ajuste de enfoque AF
------	--

- ① Normalmente no hay necesidad de ajustar el enfoque automático de ajuste fino con este elemento. El enfoque de ajuste fino puede evitar que la cámara enfoque normal.
- ① El ajuste fino del enfoque no se aplica en los modos [S-AF] y [S-AF **MF**].

■ Uso del valor de ajuste del enfoque guardado

- 1 Seleccione [Ajuste enfoque AF] mediante $\Delta \nabla$ y pulse el botón .
- 2 Seleccione [Enc.] mediante $\Delta \nabla$ y pulse el botón .

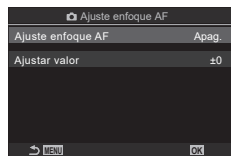



Pantalla de ajuste del  Ajuste de enfoque AF

Apag.	La cámara no utiliza el valor de ajuste de enfoque guardado.
Enc.	La cámara utiliza el valor de ajuste de enfoque guardado.



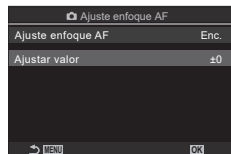

- 3 Regrese a la pantalla de ajuste del  Ajuste de enfoque AF.

■ Configuración de [Ajuste enfoque AF]

- 1 Configure la opción.
 - Seleccione una opción mediante $\Delta \nabla$ y pulse el botón  para visualizar el menú de ajuste.
 - Pulse el botón  de nuevo para volver a la pantalla de ajuste del  Ajuste enfoque AF.



Ajustar valor	Permite ajustar el enfoque para todos los objetivos. El enfoque puede ajustarse en hasta ± 20 pasos. [-20] – [±0] – [+20]
----------------------	--

-  Puede acercar el zoom en la pantalla mediante el dial frontal o el botón  para comprobar los resultados.
-  Puede tomar una imagen de prueba para comprobar los resultados pulsando el botón de disparo antes de pulsar el botón .

Asistencia para el autoenfoco del Iluminador AF (Iluminador AF)

PASMB 

El iluminador AF se enciende para facilitar la operación de enfoque cuando la iluminación es deficiente.

Menú	MENU ➔ AF ➔ 2. AF ➔ Iluminador AF
------	---

Enc.	El iluminador se enciende durante el enfoque automático si el sujeto está deficientemente iluminado.
Apag.	El iluminador no se enciende aunque el sujeto esté deficientemente iluminado.

ⓘ Para utilizar el iluminador AF durante la fotografía silenciosa, deberá cambiar la opción seleccionada para [Ajustes Silenc.[♥]] (P. 134).

Modo Pantalla de objetivo AF (Puntos Área AF)

PASMB 

En el modo de enfoque automático, un objetivo de enfoque verde muestra la posición del sujeto que la cámara ha enfocado. Este elemento controla la visualización del objetivo de enfoque.

Menú	MENU ➔ AF ➔ 2. AF ➔ Puntos Área AF
------	--

Apag.	El objetivo de enfoque no se muestra.
Enc1	El objetivo de enfoque se muestra solo brevemente después de que la cámara enfoque.
Enc2	Una vez que la cámara realiza el enfoque, se habilita el sujeto AF en grupo y la cámara mostrará objetivos de AF para todas las zonas enfocadas con el botón de disparo pulsado a la mitad o el botón AF-ON pulsado.

Funciones para ajustar la posición de enfoque



Coincidir la selección del objetivo AF con la orientación de la cámara (Orientación vinculada [::])

PASMB 

La cámara se puede ajustar para cambiar la posición del objetivo AF y el modo objetivo AF automáticamente cuando detecta que se ha girado entre las orientaciones horizontal (panorámica) o vertical (retrato). Girar la cámara cambia la composición y, de esta manera, también la posición del sujeto en el fotograma. La cámara puede almacenar el modo objetivo AF y la posición objetivo AF por separado de acuerdo con la orientación de la cámara. Cuando esta opción está activa,  Inicio (P. 100) se puede usar para almacenar posiciones de inicio independientes para orientaciones horizontales y verticales.



Menú **MENU** → **AF** → 5. Opera. y aj. obj. AF →  Vincul. a orientación [::]

- 1 Seleccione una función con la que desee guardar ajustes diferentes para orientaciones horizontales y verticales y coloque una marca de verificación (✓) a su lado.

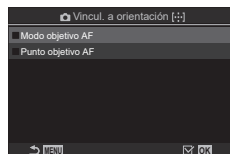
- Seleccione una opción utilizando Δ ∇ y pulse el botón  para colocar una marca de verificación (✓) a su lado.
Para retirar la marca de verificación, pulse el botón  de nuevo.



Pantalla de ajuste de  Vincul. a orientación [::]

Modo objetivo AF	Cuando coloque una marca de verificación (✓) junto a este elemento, la cámara guardará modos de objetivo AF independientes (por ejemplo,  Todos,  Pequeño) para las orientaciones horizontal y vertical.
Punto objetivo AF	Cuando coloque una marca de verificación (✓) junto a este elemento, la cámara guardará posiciones de objetivo AF independientes para las orientaciones horizontal y vertical.

- 2 Volver a visualizarse la pantalla de ajuste  Vincul. a orientación [::].
- 3 Pulse el botón **MENU** para regresar a la pantalla de disparo.
- 4 Elija el modo objetivo AF o la posición objetivo con la cámara: primero en una orientación y luego en la otra.
 - Se almacenan ajustes separados para la orientación paisaje, la orientación retrato con la cámara girada hacia la derecha y la orientación retrato con la cámara girada hacia la izquierda.

Escoja la posición de inicio para la función Inicio]. La función Inicio] le permite recuperar una posición de inicio guardada anteriormente para el Objetivo AF con solo tocar un botón. Este elemento se usa para escoger la posición de inicio.

Menú	MENU ⇒ AF ⇒ 5. Opera. y aj. obj. AF ⇒ Inicio
------	---

1 Seleccione un ajuste que quiera guardar con la posición de inicio y coloque una marca de verificación (✓) junto a este.

- Seleccione una opción utilizando y pulse el botón para colocar una marca de verificación (✓) a su lado. Para retirar la marca de verificación, pulse el botón de nuevo.

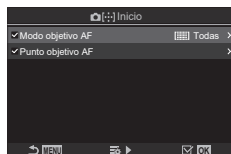

Modo objetivo AF	Permite escoger el modo de objetivo AF para la posición de inicio. Solo estarán disponibles las opciones seleccionadas para Aj. Modo objetivo AF] (P. 81).
Punto objetivo AF	Permite escoger la posición objetivo de enfoque para la posición de inicio.

2 Pulse para configurar opciones para el elemento seleccionado.

- Escoja los ajustes para la posición de inicio
- Cuando Vincul. a orientación] está activa, deberá seleccionar la orientación horizontal o vertical (cámara girada a la izquierda/derecha) antes de presionar el botón para mostrar las opciones.

■ Uso de la función Inicio]











La función Inicio] puede utilizarse de las siguientes maneras.

- En Función Botón] (P. 212), asigne Inicio] a un botón. El objetivo AF se mueve a la posición de inicio guardada al pulsar el botón.
- Seleccione HP] para Botón Centrar] (P. 222). El objetivo AF se mueve a la posición de inicio guardada al pulsar el multiselector.

Selección de objetivo AF ([::])Seleccionar ajustes pantalla

PASMB 

Elija los roles que desempeñan los diales delantero y trasero o las teclas de control durante la selección del objetivo AF. Los controles utilizados se pueden seleccionar de acuerdo con la forma en que se usa la cámara o de forma personalizada.

Menú	MENU ⇒ AF ⇒ 5. Selección de Opera. y aj. obj. AF ⇒ [::]Ajustes pantalla selec.
Dial 	Asigne roles a los diales delantero y trasero. [Apag.] : ninguno. [⇄Pos] : posiciona el objetivo AF (P. 78). [::]Modo : escoja el Modo objetivo AF (por ejemplo,  Todo,  Pequeño) (P. 79).
Botón 	Permite asignar funciones a     . [Apag.] : ninguno. [⇄Pos] : posiciona el objetivo AF (P. 78). [::]Modo : escoja el Modo objetivo AF (por ejemplo,  Todo,  Pequeño) (P. 79).







Activación del ajuste al borde de selección de objetivo AF

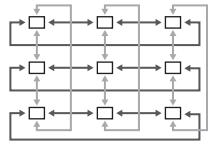
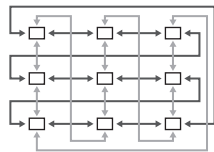

([:::])Config. circular

PASMB 

Puede elegir si la selección del objetivo AF "se ajusta" a los bordes de la pantalla. También puede elegir si tiene la opción de seleccionar  Todos (todos los objetivos) antes de que la selección del objetivo AF "se ajuste" al borde opuesto de la pantalla.

Menú	MENU ➔ AF ➔ 5. Selección de Opera. y aj. obj. AF ➔ [:::] Config. circular
------	--

<p>[:::] Selección de bucle</p>	<p>[Apag.]: ajuste deshabilitado. La selección del objetivo se mantiene dentro de los bordes de la pantalla.</p> <p>[Bucle 1]: si continúa presionando el multiselector en la misma dirección después de ajustarse al borde de la pantalla, se seleccionará el objetivo de la misma fila o columna en el borde opuesto.</p>  <p>"Bucle 1"</p> <p>[Bucle 2]: si continúa presionando el multiselector en la misma dirección después de ajustarse al borde de la pantalla, se seleccionará el objetivo de la siguiente fila o columna en el borde opuesto.</p>  <p>"Bucle 2"</p>
<p>Vía  Todas</p>	<p>[No]: la selección de objetivos no pasa por  Todos (todos los objetivos) antes de ajustar al borde.</p> <p>[Sí]: si se elige [Bucle 1] o [Bucle 2] para [:::] Selección de bucle, la selección de objetivos pasará por  Todos (todos los objetivos) antes de pasar al borde opuesto.</p> <ul style="list-style-type: none"> • Ocultar  Todos (todos los objetivos) en  Aj. Modo objetivo AF] permite fijar [Vía  Todas] en [No].

ⓘ [:::] Config. circular] se fija en [Apag.] durante la grabación de vídeos y cuando se selecciona  AF] o  MF] para el modo de enfoque.

Selección de Objetivo AF táctil para la fotografía mediante visor (Teclado sujeto AF)

PASMB 

Utilice los controles táctiles del monitor para seleccionar el objetivo AF durante la fotografía mediante visor. Deslice un dedo por el monitor para situar el objetivo del enfoque mientras visualiza su sujeto en el visor.

Menú	MENU ➔ AF ➔ 5. Opera. y aj. obj. AF ➔ Teclado sujeto AF
------	--

Apag.	Los controles táctiles del monitor no se pueden utilizar para la selección del Objetivo AF durante la fotografía mediante visor.
Enc.	Los controles táctiles del monitor pueden utilizarse para la selección del Objetivo AF durante la fotografía mediante visor. Toque suavemente el monitor dos veces para habilitar o deshabilitar la selección táctil del Objetivo AF. Cuando el objetivo alcance el borde de la pantalla y levante y deslice el dedo de nuevo, el Objetivo AF se moverá al otro lado o se establecerá en modo  Todos (todos los objetivos) en función del ajuste de [[:]] Selección circular (P. 102).

 Cuando se seleccione [Enc.], también se podrán utilizar los controles táctiles para colocar el marco del zoom (P. 82).

Otras funciones útiles para enfocar



Ayuda de enfoque manual







(Asist MF)

PASMB 

Se trata de una función de asistencia de enfoque para MF. Al girar el anillo de enfoque, el borde del sujeto se realiza o una parte de la pantalla se aumenta. Si deja de accionar el anillo de enfoque, la pantalla vuelve a la pantalla normal.

Menú	MENU ⇒ AF ⇒ 6. MF ⇒ Asist MF
------	--

Ampliar	Aumenta una parte de la pantalla. [Apag.] : visualización normal. [On] : aumenta una parte de la pantalla. La parte de la pantalla aumentada puede ajustarse previamente a través del objetivo de AF.  "Selección de un objetivo de enfoque (Punto objetivo AF)" (P. 78)
Peaking	Muestra contornos claramente definidos con mejora de bordes. [Apag.] : visualización normal. [On] : muestra contornos claramente definidos con mejora de bordes. Puede seleccionar el color y la intensidad del realce.  "Opciones de peaking de enfoque (Ajustes de peaking)" (P. 105)
Indicador de enfoque	Mediante la rotación del anillo de enfoque durante el enfoque manual se muestra un indicador en el que aparece la dirección y la cantidad de rotación aproximada necesarios para enfocar el sujeto. [Apag.] : visualización normal. [Enc.] : mediante la rotación del anillo de enfoque durante el enfoque manual se muestra un indicador en el que aparece la dirección y la cantidad de rotación aproximada necesarios para enfocar el sujeto.

-  Cuando se está usando el peaking, los bordes de los sujetos pequeños tienden a realizarse con mayor fuerza. Esto no es una garantía de un enfoque correcto.
-  El zoom de enfoque no está disponible en los siguientes casos:
Durante la grabación de vídeo / al seleccionar **[C-AF MF]** o **[C-AF+TR MF]** para el modo de enfoque / durante una exposición múltiple / al ajustar  Teleconvertidor digital] en **[Enc.]** en el modo de grabación de vídeo
-  Cuando se utilicen objetivos de terceros con un mecanismo de acoplamiento de enfoque, es posible que la dirección de este y la visualización del Indicador de enfoque aparezcan invertidos. En tal caso, cambie el ajuste de **[Anillo Enfoque]** (P. 106).
-  El Indicador de enfoque no se puede visualizar si se utiliza el objetivo del sistema Cuatro Tercios.
-  Gire el dial delantero o trasero para acercar o alejar durante el zoom de enfoque.
-  Pulse el botón **INFO** para cambiar el color y la intensidad cuando aparezca el peaking.

Resalta objetos usando contornos de color. De esta manera, los objetos enfocados son más fáciles de ver durante el enfoque manual y similares.





Botón	Botón al que se le ha asignado [Peaking] ➔ Botón INFO
Menú	MENU ➔ AF ➔ 6. MF ➔ Ajustes de Peaking

Color peaking	Elija el color de peaking del enfoque. [Blanco] / [Negro] / [Rojo] / [Amarillo]
Realzar la intensidad	Elija el nivel de peaking del enfoque. [Bajo] / [Normal] / [Alto]
Aj. brillo imagen	Ajuste el brillo del fondo para que sea más fácil ver el peaking de enfoque. [Apag.] : visualización normal. [Enc.] : permite ajustar el brillo de fondo.

- Cuando se selecciona [Enc.] para [Aj. brillo imagen], la visualización en directo puede ser más brillante o más oscura que la fotografía final.

■ Uso del peaking de enfoque

Las siguientes opciones están disponibles para utilizar el peaking de enfoque.

- Asignación de [Ajustes de peaking] a un control mediante [ Función Botón] o [ Función Botón]: Peaking de enfoque puede asignarse a un control mediante la selección de [Peaking] para [ Función Botón] (P. 212) o [ Función Botón] (P. 212). La pulsación del botón permite el peaking de enfoque. [Peaking] también puede seleccionarse para [Multifunción] (P. 219).
- Uso de [Peaking] para [Asist MF]:
Si se selecciona [Peaking] para [Asist MF], el peaking de enfoque se activará automáticamente cuando se gire el anillo de enfoque.

 Pulse el botón **INFO** para ver las opciones de peaking.

Selección de una distancia de enfoque para MF preajust.

(Distancia MF preaj.)

PASMB 

Ajuste la posición de enfoque para MF preajust.

Especifique el número y la unidad (m o pies).

Menú	MENU ➔ AF ➔ 6. MF ➔ Distancia MF preaj.
------	---

- ⓘ Si el objetivo está equipado con un limitador de enfoque, desactívelo antes de continuar.
- ⓘ Las cifras mostradas están pensadas solo como guías.



Desactivación del Bloqueo de MF

(Bloqueo de MF)

PASMB 

Deshabilite el bloqueo de enfoque manual, que se encuentra disponible en algunos objetivos. Esto puede evitar que la rotación accidental del anillo de enfoque desactive el enfoque automático.

Menú	MENU ➔ AF ➔ 6. MF ➔ Bloqueo de MF
------	---

Operativo	La cámara responde a la posición del anillo de enfoque del objetivo.
Inoperativo	La cámara enfoca según la opción seleccionada para [ Modo AF] / [ Modo AF], independientemente de la posición del anillo de enfoque del objetivo.

- ⓘ El enfoque manual mediante el anillo de enfoque del objetivo no está disponible al seleccionar [Inoperativo] para [Bloqueo de MF] incluso si el anillo de enfoque del objetivo está en la posición de enfoque manual.
- ⓘ Si desea obtener información detallada acerca de los objetivos equipados con Bloqueo de MF, consulte P. 296.



Dirección del anillo de enfoque

(Anillo Enfoque)

PASMB 

Escoja la dirección de rotación del anillo de enfoque para ajustar el enfoque.

Menú	MENU ➔ AF ➔ 6. MF ➔ Anillo Enfoque
------	--

	Gire el anillo hacia la izquierda para aumentar la distancia de enfoque.
	Gire el anillo hacia la derecha para aumentar la distancia de enfoque.

Restablecimiento de la posición del objetivo durante el apagado (Reajus Obj.)

PASMB 

Tiene la opción de no restablecer la posición de enfoque del objetivo al apagar la cámara. Esto le permite apagar la cámara sin cambiar la posición del enfoque.





Menú	MENU ➔ AF ➔ 6. MF ➔ Reajus Obj.
Apag.	La posición de enfoque del objetivo no se restablece al apagar la cámara. Los objetivos con zoom eléctrico también regresan a la posición del zoom en la que se encontraban antes de apagar la cámara.
Enc.	La posición de enfoque del objetivo se restablece al apagar la cámara.

Medición y exposición



Control de exposición (Compensación de exposición)

PASMB 



La exposición seleccionada automáticamente por la cámara puede modificarse para adaptarla a su intención artística. Escoja valores positivos para que las imágenes sean más claras y valores negativos para que las imágenes sean más oscuras.

Botón*	Botón  (Compensación de la exposición) \rightarrow   
Panel de control súper	 \rightarrow Comp. de exp.

* Cuando se utilice en modo **M**, gire el dial delantero o trasero mientras pulsa el botón  (compensación de la exposición).

 Para activar la compensación de exposición en el modo **M**, seleccione [Auto] para  [ISO] (P. 115).



- Durante la toma de fotografías, la compensación de exposición puede ajustarse en hasta $\pm 5,0$ EV. El visor y la vista en directo muestran los efectos de los valores que no superan $\pm 3,0$ EV. La barra de exposición parpadea cuando el valor supera $\pm 3,0$ EV.
- Durante la grabación de vídeo, la compensación de exposición puede ajustarse en $\pm 3,0$ EV.
- Para obtener una vista preliminar de la compensación de exposición en la vista en directo, seleccione [Estándar] para  [Modo LV] (P. 229) y [Apag.] para  [Visión nocturna] (P. 229).
- Puede usar los diales delantero y trasero o los controles táctiles para ajustar la exposición durante la grabación de vídeo.



Barra de exposición
Compensación de exposición

■ Ajuste de la compensación de exposición

Modos P, A y S

En el modo de vídeo, la compensación de exposición puede ajustarse cuando se selecciona [P], [A] o [S] para [Modo] (modo de exposición de vídeo) (P. 62).

- 1 Gire el dial delantero para ajustar la compensación de exposición.
 - También puede elegir un valor pulsando el botón y utilizando \triangleleft / \triangleright .

- 2 Haga fotografías.

Modo M

En el modo de vídeo, la compensación de exposición puede ajustarse cuando se selecciona [M] para [Modo] (modo de exposición de vídeo). No obstante, primero debe seleccionar [Enc.] para [MISO Autom] (P. 117) y [Auto] para [ISO] (P. 115).

- 1 Pulse el botón y, a continuación, gire el dial delantero o el dial trasero para ajustar la compensación de exposición.

- 2 Haga fotografías.

■ Restablecimiento de la compensación de la exposición

Para reiniciar la compensación de exposición, mantenga pulsado el botón .

Pasos de EV para el control de la exposición (Pasos EV)

PASMB

Elija el tamaño de los incrementos utilizados al ajustar la velocidad del obturador, la apertura, la compensación de exposición y otros ajustes relacionados con el disparo. Elija entre 1/3, 1/2 y 1 EV.

Menú	MENU \Rightarrow \Rightarrow 4. Exposición \Rightarrow Pasos EV
------	--

Exposición de ajuste fino (Cambio Exposición)

PASMB

Defina la exposición. Use esta opción si desea que los resultados de la exposición automática sean consistentemente más brillantes o más oscuros.

- ① El ajuste fino no se requiere normalmente. Use solo según sea necesario.
 - En circunstancias normales, la exposición se puede ajustar utilizando la compensación de exposición (P. 108).
- ① La exposición de ajuste fino reduce la cantidad de compensación de exposición disponible en la dirección (+ o -) de la exposición que se ajustó.

Menú	MENU \Rightarrow \Rightarrow 4. Exposición \Rightarrow Cambio Exposición
------	---

(ESP digital)	Establezca la cantidad de ajuste preciso para cuando el método de medición sea . [-1] – [±0] – [+1]
(ponderado en el centro)	Establezca la cantidad de ajuste preciso para cuando el método de medición sea . [-1] – [±0] – [+1]
(luminosidad)	Establezca la cantidad de ajuste preciso para cuando el método de medición sea . [-1] – [±0] – [+1]

Reducción de destellos con iluminación LED

(📷 Escanear parpadeo / 📷 Escanear parpadeo)

PA S M B 📷

Pueden aparecer franjas en las fotografías realizadas con iluminación LED. Utilice [📷 Escanear parpadeo] / [📷 Escanear parpadeo] para optimizar la velocidad del obturador mientras visualice franjas en la pantalla.

- 🔔 📷: este elemento puede usarse en los modos **S**, **M** y silencio y con el disparo Captura Pro. 📷: este elemento puede utilizarse cuando [📷 Modo] (modo de exposición de vídeo) es [**S**] o [**M**].
- 🔔 El rango de velocidades del obturador disponibles se reduce.

Menú	MENU ➔ 📷 ₁ ➔ 4. Exposición ➔ 📷 Escanear parpadeo MENU ➔ 📷 ➔ 1. Ajustes básicos/Calidad de imagen ➔ 📷 Escanear parpadeo
------	--

- Cuando se establezca en [Enc.], se mostrará "Escanear parpadeo".

Escanear parpadeo

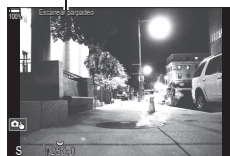

- 🔔 El peaking de enfoque y el panel de control súper LV no están disponibles en la pantalla de barrido de parpadeo. Para ver estos elementos, primero pulse el botón **INFO** para salir de la pantalla de barrido de parpadeo.











■ Selección de la velocidad del obturador







- Escoja una velocidad del obturador usando el dial delantero o trasero, o los botones Δ ∇ . Si lo desea, puede seleccionar la velocidad del obturador manteniendo Δ ∇ presionado.
- Además, puede girar el dial frontal para ajustar la velocidad del obturador en los incrementos de exposición seleccionados para [Pasos EV] (P. 109).
- Siga ajustando la velocidad del obturador hasta que no se vean franjas en la pantalla. La ampliación de la pantalla (P. 82) facilita la comprobación de la presencia de franjas.
- Pulse el botón **INFO**: la pantalla cambia y "Escanear parpadeo" desaparecerá. Puede ajustar la compensación de exposición y la apertura. Puede hacerlo usando el dial delantero o trasero, o bien el panel de flechas.
- Pulse el botón **INFO** repetidamente hasta que vuelva a aparecer la pantalla de barrido de parpadeo.

Selección del método para medir el brillo con la cámara (Medición)

PASMB 

Puede escoger cómo medirá la cámara el brillo del sujeto.

Botón	Botón AF m    
Panel de control súper	  Medición
Menú	MENU    5. Medición  Medición

 Medición ESP digital	Adecuada para la mayoría de escenas, incluidos los sujetos con sombras oscuras. La cámara mide 324 áreas del marco y calcula la exposición óptima teniendo en cuenta la naturaleza de la escena.	
 Medición de promedio ponderado en el centro	Adecuada para composiciones que sitúan al sujeto principal en el centro del encuadre. La cámara establece la exposición con base en el nivel de luz promedio para todo el marco a la vez que asigna el mayor peso al área del centro.	
 Medición de puntos	Utilice un área específica de la exposición de medición del sujeto. La cámara mide una pequeña parte (aproximadamente el 2 %) del encuadre.	
 Medición de luminosidad (reflejo)	Aumenta la exposición de la medición de luminosidad. Garantiza que los sujetos brillantes aparezcan claros.	
 Medición de luminosidad (sombra)	Reduce la exposición de la medición de luminosidad. Garantiza que los sujetos oscuros aparezcan oscuros.	

 La posición de medición de luminosidad puede definirse en el objetivo AF seleccionado.



 “Medición del objetivo del enfoque ([::]Fotómetro puntual)” (P. 114)

Bloqueo de exposición (bloqueo AE)

PASMB 

Puede bloquear la exposición pulsando el botón **AEL**. Utilice esta función cuando quiera ajustar el enfoque y la exposición por separado o cuando quiera disparar varias imágenes con la misma exposición.

Botón	Botón AEL
-------	------------------

 La cámara puede configurarse para liberar el bloqueo automáticamente tras la toma de imágenes.  [(AEL) Restable. autom.] (P. 112)

- Si se ha asignado un papel diferente al botón **AEL**, deberá asignar [AEL] (P. 217) a un control mediante [Función Botón] (P. 212).
- Si pulsa una vez el botón **AEL**, la exposición se bloquea y aparece “AEL”.
- Pulse el botón una vez más para liberar el bloqueo AE.
- El bloqueo se libera si acciona el dial de modo, el botón **MENU** o el botón .

Medición de exposición de bloqueo AE (Medición durante **(AEL)**)

PASMB 

Permite escoger el método de medición usado para medir la exposición cuando la exposición está bloqueada usando el botón **AEL**.

Menú	MENU → Q1 → 5. Medición → Medición durante (AEL)
------	---

- Para obtener más información sobre Bloqueo AE, consulte P. 111.

Auto	La exposición se mide usando el método seleccionado para [Medición] (P. 111).
<input checked="" type="checkbox"/> (ponderado en el centro)	La cámara establece la exposición con base en el nivel de luz promedio para todo el marco a la vez que asigna el mayor peso al área del centro.
<input type="checkbox"/> (medición de puntos)	La cámara mide una pequeña parte (aproximadamente el 2 %) del encuadre.
<input type="checkbox"/> Hi (medición de reflejo)	Aumenta el brillo del área de medición de luminosidad, aumentando el brillo de los realces.
<input type="checkbox"/> Sh (medición de sombras)	Oscurece el área de medición de la luminosidad, reduciendo el brillo de los realces.

Liberación del bloqueo AE después de la toma de imágenes

(**(AEL)** Restable. autom.)

PASMB 

Configure la cámara para que libere el bloqueo automáticamente después de disparar con la exposición bloqueada mediante el botón **AEL**.

Menú	MENU → Q1 → 5. Medición → (AEL) Restable autom.
------	--

No	La exposición permanece bloqueada después de la toma de imágenes. Pulse el botón AEL para liberar el bloqueo.
Sí	El bloqueo de la exposición se libera después de la toma de imágenes.

 Si se toman varias fotos mediante funciones como los disparos secuenciales, el autodisparador personalizado o los disparos a intervalos, se liberará el bloqueo de la exposición tras tomarse una serie de fotos.



Bloqueo de la exposición al pulsar el botón de disparo a la mitad (AEL pulsando a la mitad ⇒)

PASMB

Configure la cámara para que bloquee la exposición al pulsar el botón de disparo a la mitad.

Menú	MENU ⇒ Q1 ⇒ 5. Medición ⇒ AEL pulsando a la mitad ⇒
------	---

No	La exposición no se bloquea al pulsar el botón de disparo a la mitad. La exposición se determina en función de las condiciones de disparo al pulsar el botón de disparo hasta el fondo.
Sí	La exposición se bloquea al pulsar el botón de disparo a la mitad.
Solo S-AF	La exposición se bloquea al pulsar el botón de disparo a la mitad solo cuando el modo es [S-AF], [S-AF MF], [S AF] o [S AF MF].

- ⓘ Si se bloquea la exposición pulsando el botón **AEL** a la mitad, permanecerá bloqueada al pulsar el botón de disparo a la mitad independientemente de este ajuste.
- ⚙ Si configura la cámara de modo que no bloquee la exposición al pulsar el botón de disparo a la mitad, puede escoger si desea que la cámara mida el brillo de cada fotograma durante la toma secuencial.  "Ajuste de las opciones de medición para el disparo secuencial (Medición durante )" (P. 114)

Ajuste de las opciones de medición para el disparo secuencial

(Medición durante

PASMB

Menú	MENU → 1 → 5. Medición → Medición durante
------	--

No	La cámara mide la exposición al capturar el primer fotograma y la exposición se bloquea durante la toma de imágenes secuencial.
Sí	La cámara mide el brillo y determina la exposición de cada fotograma.

- ① Si se bloquea la exposición pulsando el botón **AEL** (P. 111) o el botón de disparo a la mitad (P. 113), la exposición permanece bloqueada durante la toma de imágenes secuencial aunque [Medición durante] esté ajustado en [Sí].
- ② Al ajustar [SH1] o [ProCap SH1], [Medición durante] se fijará en [No].

Medición del objetivo del enfoque ([:::]/Fotómetro puntual)

PASMB

Elija si desea que la cámara mida el objetivo AF actual al seleccionar [] para [Medición]. La configuración puede ajustarse por separado para la medición de la Luminosidad, Altas luces y Sombra.

Menú	MENU → 1 → 5. Medición → [:::]/Fotómetro puntual
------	---

- 1 Seleccione un método de medición con el que desee que mida la cámara el objetivo AF actual y coloque una marca de verificación (✓) al lado de este.
 - Seleccione una opción utilizando Δ ∇ y pulse el botón para colocar una marca de verificación (✓) a su lado.Para retirar la marca de verificación, pulse el botón de nuevo.

Luminosidad	Se aplica cuando [Medición] es [] (fotómetro puntual).
Reflejo	Se aplica cuando [Medición] es [Hi] (medición de la luminosidad).
Sombra	Se aplica cuando [Medición] es [Sh] (medición de sombra).

- ① [Detección cara y ojos] se desactiva automáticamente.
- ② La opción seleccionada se aplica cuando se selecciona [] Sencillo o [] Pequeño como modo de objetivo AF (P. 79).
- ③ La cámara se acerca al objetivo AF seleccionado durante el zoom de enfoque (P. 82).

Seleccione un valor en función del brillo del sujeto. Los valores más altos le permiten fotografiar escenas más oscuras pero también aumentan el ruido de las imágenes (moteado). Seleccione [Auto] para que la cámara ajuste la sensibilidad en función de las condiciones de iluminación.

Botón	Botón ISO ➡ < > 📷
Panel de control súper	OK ➡ ISO

- ⓘ La sensibilidad ISO se fija en [Auto] durante la grabación de vídeo al seleccionar [P], [A] o [S] para [Modo] (modo de exposición de vídeo). El establecimiento de [Modo] en [M] permite seleccionar otras opciones. 📷 "Asignación de roles a los diales frontal y trasero (Función Dial / Función Dial)" (P. 220)

Auto	<p>La sensibilidad se ajusta automáticamente de acuerdo a las condiciones de la toma.</p> <p>Durante la toma de imágenes fijas, puede escoger los valores máximo y estándar para la sensibilidad ISO. ([Superior/pred. ISO-A] (P. 116))</p> <p>Puede cambiar la velocidad del obturador a la que la sensibilidad ISO comienza a aumentar en los modos P y A. ([Inferior/pred. ISO-A] (P. 117))</p> <ul style="list-style-type: none"> ⓘ Durante la grabación de vídeos, la sensibilidad ISO se establecerá en valores entre ISO 200 y 12800. Al seleccionar [M] para [Modo] (modo de exposición de vídeo), es posible habilitar el control de la sensibilidad ISO automático seleccionando [Enc.] para [M ISO-Autom]. También puede escoger los valores máximo y estándar para la sensibilidad ISO. 📷 "Ajuste de la velocidad de obturación a la que la cámara eleva la sensibilidad ISO automáticamente ([Inferior/pred. ISO-A])" (P. 117)
L80, L100, 200–102400 (fotografía parada)	<p>Elija un valor para la sensibilidad ISO. ISO 200 ofrece un buen equilibrio entre ruido y rango dinámico. Elija [L100] o [L80] para aperturas mayores (números f altos) o velocidades de obturación más lentas. [L80] es equivalente a ISO 80, mientras que [L100] equivale a ISO 100.</p> <ul style="list-style-type: none"> ⓘ [L80] y [L100] están disponibles en todos los valores de incremento de la exposición. ⓘ [L80] y [L100] reducen el rango dinámico.
200–12800 (grabación de vídeo)	<p>Elija un valor para la sensibilidad ISO. ISO 200 ofrece un buen equilibrio entre ruido y rango dinámico.</p>

- ⓘ La combinación de valores por encima de ISO 16000 con ajustes que utilicen un obturador electrónico (por ejemplo, modo silencioso u horquillado de enfoque) establece la velocidad de sincronización del flash en 1/50 s.
- ⓘ Independientemente del valor seleccionado para la sensibilidad de ISO, la velocidad de sincronización del flash para fotos tomadas usando horquillado ISO en modo silencioso es 1/50 s.
- ⓘ Cuando se selecciona [M] para [Modo] (modo de exposición de vídeo), la sensibilidad ISO puede ajustarse durante la grabación con los controles táctiles (P. 64) o girando el dial delantero o trasero.
- ⓘ Si se elige [Tono Dramático] o [Acuarela] para el modo fotografía durante la fotografía parada, la sensibilidad no superará el valor ISO 1600 cuando se seleccione [Auto].

ⓘ Las siguientes restricciones se aplican cuando se selecciona [M] para [Modo] (modo de exposición de vídeo) dependiendo del modo de imagen:

- [2 OM-Log400] / [3 HLG]:
 - Si la frecuencia seleccionada para [] es 23.98p, 24.00p, 25.00p o 29.97p, [Auto] se restringe a sensibilidades de ISO 400–6400.
 - Si la frecuencia seleccionada para [] es 50.00p o 59.94p, [Auto] se restringe a sensibilidades de ISO 400–12800.
 - El valor más bajo que puede seleccionarse manualmente es ISO 400.
- [Tono Dramático] / [Acuarela]:
 - [Auto] se restringe a sensibilidades de ISO 200–3200.
- Filtros artísticos distintos de [Tono Dramático] / [Acuarela]:
 - Si la frecuencia seleccionada para [] es 23.98p, 24.00p, 25.00p o 29.97p, [Auto] se restringe a sensibilidades de ISO 200–3200.
 - Si la frecuencia seleccionada para [] es 50.00p o 59.94p, [Auto] se restringe a sensibilidades de ISO 200–6400.
- Otros modos de fotografía:
 - Si la frecuencia seleccionada para [] es 23.98p, 24.00p, 25.00p o 29.97p, [Auto] se restringe a sensibilidades de ISO 200–6400.

Pasos EV para Control de sensibilidad ISO (Pasos ISO) **PASMB**

Elija el tamaño de los incrementos utilizados al ajustar la sensibilidad ISO. Elija entre 1/3 y 1 EV.

Menú	MENU → → 3. ISO/Reduc. Ruido → Pasos ISO
------	--

Ajuste del rango de valores de sensibilidad ISO seleccionados en el modo [Auto]

(Superior/pred. ISO-A / Superior/pred. ISO-A) **PASMB**

Elija el rango de valores de sensibilidad ISO seleccionados por la cámara al seleccionar [Auto] para [ISO] o [ISO].

Menú	MENU → → 3. ISO/Reduc. Ruido → Superior/pred. ISO-A MENU → → 3. ISO/Reduc. Ruido → Superior/pred. ISO-A
------	--

Límite superior	Elija la sensibilidad máxima seleccionada automáticamente por la cámara. Ajuste el valor mediante $\Delta \nabla$ o los diales delantero/trasero.
Por defecto	Elija la sensibilidad predeterminada. Ajuste el valor mediante $\Delta \nabla$ o los diales delantero/trasero.

- Cambie entre [Límite superior] y [Predeterminado] mediante $\triangleleft \triangleright$.
- ⓘ El límite máximo y los ajustes predeterminados varían entre [ISO] y [ISO]. Si no se puede alcanzar la exposición óptima en las condiciones de velocidad de obturación y de apertura, se aplicará una sensibilidad inferior.

Ajuste de la velocidad de obturación a la que la cámara eleva la sensibilidad ISO automáticamente (📷 Inferior/pred. ISO-A)

PASMB 📷

Escoja la velocidad del obturador a la que la cámara empieza a aumentar la sensibilidad ISO cuando [Auto] está seleccionado para [📷 ISO].

Menú	MENU → 📷 ₁ → 3. ISO/Reduc. Ruido → 📷 Inferior/pred. ISO-A
Auto	La cámara realiza el ajuste automáticamente.
1/8000 – 60"	La cámara empieza a aumentar la sensibilidad ISO a la velocidad del obturador especificada. Pulse el botón Ⓞ y ajuste la velocidad del obturador mediante Δ ▽.

Elegir los modos en los que se puede utilizar [Auto] para la sensibilidad ISO (📷 ISO-Autom / 📷_MISO-Autom)

PASMB 📷

Elija los modos en los que se puede utilizar [Auto] para la sensibilidad ISO.

Menú	MENU → 📷 ₁ → 3. ISO/Reduc. Ruido → 📷 ISO-Autom MENU → 📷 _M → 3. ISO/Reduc. Ruido → 📷 _M ISO-Autom
------	---

📷 ISO-Autom

P/A/S	[Auto] puede utilizarse para la sensibilidad ISO cuando el modo de disparo es P, A o S .
P/A/S/M	[Auto] puede utilizarse para la sensibilidad ISO cuando el modo de disparo es P, A, S o M .

📷_M ISO-Auto





Apag.	[Auto] no se puede utilizar para la sensibilidad ISO cuando [📷 Modo] (P. 62) es [M].
Enc.	[Auto] puede utilizarse para la sensibilidad ISO cuando [📷 Modo] (P. 62) es [M].

Opciones de Reducción de ruido ISO alto

( Filtro Ruido /  Filtro Ruido)

PASMB 

Reduzca los artefactos de las imágenes (“ruido”) del material grabado con sensibilidades ISO elevadas. Esto puede ayudar a reducir la “granularidad” en el material grabado con iluminación reducida. Puede escoger la cantidad de reducción de ruido efectuada.

Menú	MENU →  1 → 3. Reduc. Ruido/ISO →  Filtro Ruido MENU →  3 → 3. Reduc. Ruido/ISO →  Filtro Ruido
------	--

Apag.	Reduc. Ruido desactivada.
Bajo / Estándar / Alto	Escoja la cantidad de reducción de ruido efectuada.

Opciones de procesamiento de imágenes (Proces. ISO baja)

PASMB 

Seleccione el tipo de procesamiento que se aplicará a las fotografías tomadas con sensibilidades ISO bajas mediante el disparo secuencial.

Menú	MENU →  1 → 3. ISO/Reduc. Ruido → Proces. ISO baja
------	--

Prior. transmis.	El procesamiento de imagen se adapta para no reducir el número de imágenes que se pueden tomar en una sola ráfaga.
Prior. detalle	El procesamiento de imagen prioriza la calidad de imagen.

 Las fotografías tomadas con el disparo sencillo se procesan en el modo [Prior. detalle] aunque se haya seleccionado [Prior. transmis.].

Opciones de reducción de ruido de exposición larga (Reduc. Ruido)

PASMB 

Elija si desea procesar las fotos tomadas a velocidades de obturación bajas para reducir los artefactos de las imágenes ("ruido"). A velocidades de obturación reducidas, el ruido es provocado por el calor generado por la propia cámara. Tras tomar cada foto, la cámara captura una segunda imagen para reducir ruido, provocando un retardo equivalente a la velocidad de obturación seleccionada antes de que se pueda tomar la siguiente foto.

Menú	MENU →  1 → 3. ISO/Reduc. Ruido → Reduc. Ruido
------	--

Apag.	La reducción de ruido no se lleva a cabo.
Enc.	La reducción de ruido se lleva a cabo a todas las velocidades de obturador.
Auto	La reducción de ruido se realiza automáticamente cuando la temperatura interna de la cámara es elevada.

- ⓘ Durante la reducción del ruido, la cámara muestra el tiempo restante hasta que se complete el proceso.
- ⓘ Durante el disparo secuencial, [Apag.] se selecciona automáticamente y no se lleva a cabo la reducción de ruido.
- ⓘ Es posible que la reducción de ruido no produzca los efectos deseados en función del sujeto y de las condiciones de la toma de imágenes.
- 🔊 Para utilizar esta función en modo de silencio, es necesario configurar [Ajustes Silenc.♥] (P. 134).

Fotografía con flash

Utilización del flash

(Fotografía con flash)

Cuando se utiliza una unidad de flash diseñada para su uso con la cámara, puede escoger entre varios modos de disparo que se adapten a sus necesidades.

■ Unidades de flash diseñadas para su uso con la cámara

Escoja una unidad de flash que se adapte a sus necesidades, teniendo en cuenta factores como la salida necesaria y si la unidad admite la macro fotografía. Las unidades de flash diseñadas para comunicarse con la cámara admiten diversos modos de flash, como el TTL automático y el súper FT. Las unidades de flash pueden montarse en la zapata de la cámara o pueden conectarse usando un cable (disponible por separado) y un soporte de flash. La cámara también admite los siguientes sistemas de control de flash inalámbricos:

Fotografía con flash controlado por radio: modos CMD, ⚡CMD, RCV y X-RCV

La cámara controla una o varias unidades de flash remoto por medio de señales de radio. El rango de ubicaciones en las que se pueden colocar unidades de flash aumenta. Las unidades de flash pueden controlar otras unidades compatibles o estar equipadas con receptores/gestores de radio para permitir el uso de unidades que, de otro modo, no son compatibles con el control de flash de radio.

Fotografía con flash de control remoto inalámbrico: modo RC

La cámara controla una o varias unidades de flash remoto por medio de señales ópticas. El modo de flash puede seleccionarse usando los controles de la cámara (P. 126).

■ Características disponibles con las unidades de flash compatibles

Unidad de flash	Modos de control de flash compatibles	GN (número de guía, ISO 100)	Sistemas inalámbricos compatibles
FL-700WR	TTL-AUTO, MANUAL, FP TTL AUTO, FP MANUAL, MULTI, RC, SL MANUAL	GN 42 (75/150 mm ^{*1}) GN 21 (12/24 mm ^{*1})	CMD, ⚡CMD, RCV, X-RCV, RC
FL-900R	TTL-AUTO, AUTO, MANUAL, FP TTL AUTO, FP MANUAL, MULTI, RC, SL AUTO, SL MANUAL	GN 58 (100/200 mm ^{*1}) GN 27 (12/24 mm ^{*1})	RC
STF-8	TTL-AUTO, MANUAL, RC ^{*2}	GN 8,5	RC ^{*2}
FL-LM3	Varía según los ajustes de la cámara.	GN 9,1 (12/24 mm ^{*1})	RC ^{*2}

*1 La longitud focal máxima del objetivo en la que la unidad puede proporcionar cobertura de flash (las cifras que aparecen después de los guiones son longitudes focales equivalentes al formato de 35 mm).

*2 Funciones como gestor (transmisor) únicamente.

■ Montaje de unidades de flash compatibles

Los métodos usados para conectar y operar unidades de flash externas varían en función de cada unidad. Consulte la documentación proporcionada con la unidad para obtener más información. Las instrucciones son aplicables a FL-LM3.

⚠ Compruebe que la cámara y la unidad de flash estén apagadas. Si conecta o retira una unidad de flash mientras la cámara o la unidad de flash estén encendidas, puede provocar daños al equipo.

1 Retire la cubierta de la zapata y conecte el flash.

- Deslice el flash hasta que la base encaje en su sitio en la parte trasera de la zapata.

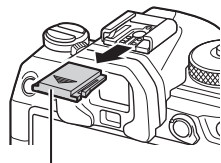

Cubierta de zapata

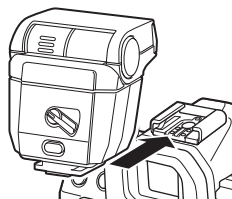

2 Coloque el cabezal de flash para la fotografía de flash rebotado o la iluminación directa.

- El cabezal de flash puede rotarse hacia la derecha o la izquierda.
- Tenga en cuenta que la salida del flash puede ser insuficiente para lograr una exposición correcta si se utiliza la iluminación con flash de rebote.

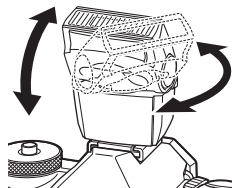

3 Gire la palanca de **ON/OFF** del flash a la posición de **ON**.

- Gire la palanca a la posición de **OFF** cuando no esté usando el flash.

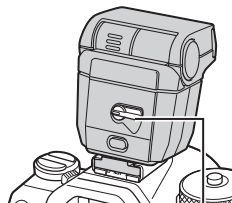

Palanca de **ON/OFF**

■ Desmontaje de las unidades de flash

- 1 Mantenga presionado el botón de **UNLOCK** y deslice la unidad de flash desde la zapata.

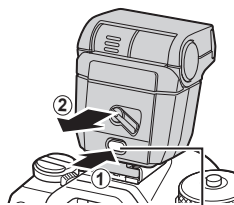

Botón de **UNLOCK**

Selección de un modo de flash

(Modo Flash)

Botón	Botón
Panel de control súper	➔ Modo Flash

■ Modos de flash



Los modos de flash mostrados varían en función de la configuración de [Ajustes del Modo Flash] (P. 125).











Relleno	Activa el flash. ① La velocidad del obturador puede ajustarse con valores entre los seleccionados para [Límite lento] (P. 126) y [#X-Sync.] (P. 126).
Apagado	Desactiva el flash. ① El flash no se dispara aunque la unidad esté encendida.
Lento Lento	Las velocidades lentas del obturador se utilizan para capturar al sujeto principal y al fondo. ① La velocidad del obturador se ajusta dependiendo del valor de exposición medido por la cámara y no está limitado por la opción seleccionada para [Límite lento].
Manual Manual	El flash se dispara en el nivel seleccionado. Solo aparece al instalar el FL-LM3.

■ Modo de flash y velocidad del obturador

El intervalo de velocidades del obturador disponibles varía con el modo de flash.

El rango de velocidades disponibles puede limitarse usando las opciones del menú.

 [⚡ X-Sync.] (P. 126), [ Límite lento] (P. 126)

Exposición modo	Modo Flash	[Reducción de ojos rojos] (P. 125)	[Ajustes sincronización] (P. 125)	Panel de control súper	Reducción de ojos rojos	Temporización del flash	Velocidad del obturador
P/A	Flash de relleno	[No]	[Primera cortina]		No	Sinc. cortina frontal	60 - 1/250 s
			[Segunda cortina]			Sinc. cortina trasera	
		[Sí]	[Primera cortina]		Sí	Sinc. cortina frontal	
			[Segunda cortina]			Sinc. cortina trasera	
	Lento	[No]	[Primera cortina]	 Lento	No	Sinc. cortina frontal	
			[Segunda cortina]	 Lento2		Sinc. cortina trasera	
		[Sí]	[Primera cortina]	 Lento	Sí	Sinc. cortina frontal	
			[Segunda cortina]	 Lento2		Sinc. cortina trasera	
	Ajuste manual*1	(independientemente del ajuste)	(independientemente del ajuste)	 Manual	No	Sinc. cortina frontal	
	Flash desactivado	(independientemente del ajuste)	(independientemente del ajuste)		—	—	

Exposición modo	Modo Flash	[Reducción de ojos rojos] (P. 125)	[Ajustes sincronización] (P. 125)	Panel de control súper	Reducción de ojos rojos	Temporización del flash	Velocidad del obturador
S/M	Flash de relleno	[No]	[Primera cortina]		No	Sinc. cortina frontal	60 - 1/250 s
			[Segunda cortina]			Sinc. cortina trasera	
		[Sí]	[Primera cortina]		Sí	Sinc. cortina frontal	
			[Segunda cortina]			Sinc. cortina trasera	
	Ajuste manual*1	(independientemente del ajuste)	(independientemente del ajuste)		No	Sinc. cortina frontal	
	Flash desactivado	(independientemente del ajuste)	(independientemente del ajuste)		—	—	
B	Flash de relleno	[No]	[Primera cortina]		No	Sinc. cortina frontal	—
			[Segunda cortina]			Sinc. cortina trasera*2	—
		[Sí]	[Primera cortina]		Sí	Sinc. cortina frontal	—
			[Segunda cortina]			Sinc. cortina trasera*2	—
	Ajuste manual*1	(independientemente del ajuste)	(independientemente del ajuste)		No	Sinc. cortina frontal	—
	Flash desactivado	(independientemente del ajuste)	(independientemente del ajuste)		—	—	—

*1 Solamente se muestra al instalar el FL-LM3. Puede seleccionar el valor seleccionando [Ajuste manual] en el panel de control súper.

*2 Al seleccionar [Live Comp] (P. 56), el flash se acciona en modo [Primera cortina] aunque se haya seleccionado [Segunda cortina].

- En el modo de reducción de ojos rojos, el obturador se liberará aproximadamente un segundo después del flash previo inicial de reducción de ojos rojos. No mueva la cámara hasta que se complete el disparo. Tenga en cuenta también que es posible que la reducción de ojos rojos no produzca los resultados deseados en algunas condiciones.
- La velocidad del obturador más rápida disponible cuando se dispara el flash es de 1/250 s. Es posible que los fondos brillantes en las fotografías tomadas con el flash se superexpongan.
- La velocidad de sincronización del flash para los modos de silencio (P. 134), Disp. res. Alta (P. 158) y Horquillado de enfoque (P. 180) es de 1/100 s. Si ajusta [ISO] con un valor superior a ISO 16000 al usar una opción que requiera el obturador electrónico (por ejemplo, modo silencioso u horquillado de enfoque), la velocidad de sincronización del flash se ajusta en 1/50 s. La velocidad de sincronización del flash también se ajusta en 1/50 s durante el horquillado ISO (P. 178).
- Incluso la salida de flash más pequeña disponible puede ser demasiado luminosa con un corto alcance. Para impedir la sobreexposición en fotografías tomadas con corto alcance, seleccione el modo **A** o **M** y escoja una apertura inferior (número f más alto) o bien escoja un ajuste inferior para [ISO].

Configuración de los modos de flash (Ajustes del Modo Flash)

PASMB 

Escoja qué modos desea que se muestren en la pantalla de selección del modo de flash.

Menú	MENU ➔  ➔ 6. Flash ➔ Ajustes del Modo Flash
------	---

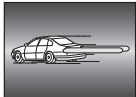
Reducción de ojos rojos	<p>Reduzca los ojos rojos en las fotografías de retrato.</p> <p>[No]: la cámara no muestra los modos de Reducción de ojos rojos.</p> <p>[Si]: la cámara muestra los modos de Reducción de ojos rojos.</p>
Ajustes sincronización	<p>Escoja cuándo desea que se dispare el flash.</p> <p>[Primera cortina]: el flash se dispara al abrir el obturador por completo.</p> <p>[Segunda cortina]: el flash se dispara inmediatamente antes de que el obturador se cierre. Los objetos móviles parecen dejar estelas de luz detrás de ellos.</p> 

Ajuste de la salida del flash (Comp. exposición flash)

PASMB 

La potencia del flash se puede ajustar si encuentra que su sujeto está sobreexposto o subexposto aunque la exposición en el resto del encuadre sea adecuada.

La compensación de flash está disponible en los modos que no sean el manual.

Panel de control súper	 ➔ Comp. exposición flash
------------------------	--

- Los cambios en la intensidad del flash realizados en la unidad de flash externa se añaden a los que se han realizado con la cámara.

Flash de control remoto inalámbrico

(⚡ Modo RC)

P A S M B

Establezca los ajustes del control del flash remoto inalámbrico. El control remoto está disponible con unidades de flash inalámbricas opcionales que admiten el control remoto inalámbrico ("flash de control remoto inalámbrico"). Si desea obtener información acerca del uso del control remoto del flash inalámbrico, consulte P. 302.

Menú	MENU → 1 → 6. Flash → ⚡ Modo RC
Apag.	El control remoto del flash inalámbrico está desactivado.
Enc.	El control remoto del flash inalámbrico está activado. La cámara muestra los ajustes del control del flash remoto inalámbrico.

- Mediante la selección de [Enc.] se muestra el panel de control súper del modo RC en el monitor de la cámara. Para ver el panel de control súper normal, pulse el botón **INFO**.

Selección de una velocidad de sincronización del flash (⚡ X-Sync.)

P A S M B

Escoja la velocidad más rápida del obturador que está disponible para la fotografía con flash.

Escoja la velocidad más rápida del obturador que está disponible para la fotografía con flash, independientemente del brillo del sujeto.

Menú	MENU → 1 → 6. Flash → ⚡ X-Sync.
------	---

Selección de la velocidad del obturador mínima (⚡ Límite Lento)

P A S M B

Escoja la velocidad más lenta del obturador que está disponible para la fotografía con flash en los modos **P/A**.

Este elemento se utiliza para seleccionar el ajuste más lento disponible para la cámara al seleccionar la velocidad del obturador automáticamente durante la fotografía con flash, independientemente de lo oscuro que pueda encontrarse el sujeto. No surte efecto en los modos de sincronización lenta (⚡ Lento, ⚡ Lento2, ⚡ Lento y ⚡ Lento2).

- Valores disponibles: 60 s al valor seleccionado para [⚡ X-Sync.]

Menú	MENU → 1 → 6. Flash → ⚡ Límite Lento
------	--

Flash y compensación de la exposición

(⚡+⊕)

P A S M B

Escoja si desea añadir la compensación de exposición al valor de compensación de flash. Si desea obtener información acerca de la compensación del flash, consulte P. 125.

Menú	MENU → 1 → 6. Flash → ⚡+⊕
Apag.	El flash y la compensación de la exposición se ajustan independientemente.
Enc.	El valor de la compensación de la exposición se añade al valor de la compensación del flash.

Ajuste del balance de la exposición para la medición de TTL (Med. flash equilibrado)

PASMB

Ajuste el balance de la exposición que desea utilizar cuando emplee un flash externo en el modo de medición TTL.

Menú	MENU →  1 → 6. Flash → Med. flash equilibrado
Apag.	Otorga prioridad al sujeto durante la medición.
Enc.	Otorga prioridad al balance entre el sujeto y el fondo durante la medición.

 Cuando seleccione [Enc.], es recomendable ajustar [ISO] en [Auto].













Disparo secuencial/Temporizador automático















Realización del disparo secuencial/temporizador automático



PASMB







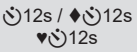
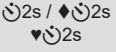













Modifique los ajustes para la fotografía de ráfaga o de temporizador automático. escoja una opción en función del sujeto. También dispone de otras opciones, entre las que se incluyen los modos antigolpes y silencioso.

ⓘ Fije la cámara de forma segura en un trípode para el disparo con el temporizador automático.

Botón	Botón      
Panel de control súper	 ➔ Unidad  / 
Menú	MENU ➔  1 ➔ 7. Modo de accionamiento ➔ Unidad  / 

 Sencillo	Avance de una toma. La cámara hace una fotografía cada vez que se pulsa el obturador hasta el fondo.
 Secuencial	La cámara hace fotografías a hasta 20 fps mientras se mantiene presionado el obturador hasta el fondo. Cuando se ajuste [ Modo AF] (P. 74) en [C-AF], [C-AF MF], [C-AF+TR] o [C-AF+TR MF], la cámara enfocará antes de cada disparo. Al ajustar [Medición durante ] (P. 114) se ajustará en [S], la cámara medirá el brillo y determinará la exposición antes de cada disparo.
 Secuencial de alta velocidad SH1	La cámara hace fotografías a hasta 120 fps mientras se mantiene presionado el obturador hasta el fondo. El enfoque, la exposición y el balance de blancos están fijos en los valores para el primer disparo en cada serie.
 Secuencial de alta velocidad SH2	La cámara hace fotografías a hasta 50 fps mientras se mantiene presionado el obturador hasta el fondo. Cuando se ajuste [ Modo AF] (P. 74) en [C-AF], [C-AF MF], [C-AF+TR] o [C-AF+TR MF], la cámara enfocará antes de cada disparo. Al ajustar [Medición durante ] (P. 114) se ajustará en [S], la cámara medirá el brillo y determinará la exposición antes de cada disparo.
ProCap ProCap SH1 ProCap SH2 Captura Pro	La captura se inicia al pulsar el obturador hasta la mitad. La cámara empieza a grabar imágenes, incluidas las imágenes capturadas con el botón presionado hasta la mitad, cuando el botón se pulsa hasta el fondo (P. 135). El enfoque y la exposición durante cada modo ProCap son los mismos que [] ( Secuencial), [ SH1] ( Secuencial de alta velocidad SH1) y [ SH2] ( Secuencial de alta velocidad SH2).

 Autodisparador 12 s	El obturador se libera 12 segundos después de pulsar el obturador hasta el fondo. La luz del temporizador automático se ilumina durante 10 segundos y después empieza a parpadear durante unos 2 segundos antes de liberar el obturador. La cámara enfoca cuando se pulsa el obturador hasta la mitad.
 Autodisparador 2 s	Si se pulsa el obturador hasta el fondo, la luz del temporizador automático empieza a parpadear y es toma una fotografía después de unos 2 segundos. La cámara enfoca cuando se pulsa el obturador hasta la mitad.
 Autodisparador personaliz.	Permite modificar los ajustes del temporizador automático, incluidos el retardo del temporizador automático y el número de disparos realizados cuando transcurre el tiempo fijado (P. 132).

- ⚙️ Puede escoger la frecuencia de avance y el número máximo de disparos en cada serie (P. 130).
- ⚙️ Los elementos marcados con  le permiten tomar fotografías con la pequeña cantidad de desenfoque causado al reducir el obturador. Utilice esta opción cuando el movimiento de la cámara puede provocar desenfocado, por ejemplo durante la macro fotografía o la telefotografía. Esta opción está disponible al ajustar [Antigolpes[]] en [Enc.] en [Ajustes antigolpes r] (P. 133).
- ⚙️ Los elementos marcados con  utilizan el obturador electrónico. Utilice estos elementos a velocidades del obturador superiores a 1/8000 o cuando no quiera escuchar el sonido del obturador.
- ⚙️   SH2 y ProCap SH2 solo se pueden utilizar con objetivos específicos. Visite nuestro sitio web para obtener información detallada.
- ⚙️ Para cancelar el temporizador automático activado, pulse .
- ⚙️ En los modos ,  y , la cámara muestra la vista a través del objetivo durante el disparo. En los modos  SH1,  SH2, ProCap SH1 y ProCap SH2, muestra el disparo inmediatamente anterior a la toma actual.
- ⚠️ Cuando se utiliza  SH2 o ProCap SH2 con [C-AF], [C-AF ], [C-AF+TR] o [C-AF+TR ] seleccionado para  Modo AF] (P. 74) y un valor de apertura superior a F8, la precisión del enfoque se reducirá. Se mostrará  F.
- ⚠️ En los modos  SH1 y ProCap SH1, el límite inferior de la velocidad del obturador es 1/15 s.
- ⚠️ En los modos  SH2 y ProCap SH2, el límite inferior de la velocidad del obturador es 1/640 s cuando [Fps máx.] de [Ajustes de disparo secuencial] está establecido en 50 y 1/320 s cuando se encuentra establecido en 25.
- ⚠️ La velocidad de disparo será inferior cuando  ISO] esté ajustado en 16000 o en un valor superior.
- ⚠️ Cuando se ajuste  ISO] en 16000 o un valor superior en el modo , la velocidad de sincronización del flash será de 1/50 s y la velocidad de disparo se limitará a un máximo de 10 fps.
- ⚠️ Si se coloca delante de la cámara para presionar el botón del obturador al usar el temporizador automático, la imagen puede aparecer desenfocada.
- ⚠️ La velocidad del disparo secuencial varía dependiendo del objetivo que esté usando y del enfoque del objetivo de zoom.
- ⚠️ Durante el disparo secuencial, si el icono de nivel de batería parpadea porque la batería es baja, la cámara deja de disparar. Es posible que la cámara no guarde todas las imágenes dependiendo de la cantidad de batería restante.

- ⓘ Las fotografías realizadas en el modo de silencio y el modo de captura pro pueden aparecer distorsionadas si el sujeto o la cámara se mueven rápidamente durante el disparo.
- ⓘ Para utilizar el flash en modos de captura silenciosa (P. 134), seleccione [Permitir] para [Modo Flash] en [Ajustes Silenc.[♥]] (P. 134).
- ⓘ Es posible que la velocidad de disparo sea inferior durante la toma de imágenes en un lugar oscuro. Puede aumentar la velocidad de disparo ajustando [📷Visión nocturna] en [Apag.]. 📷 "Mejora de la visualización de la pantalla en lugares oscuros (📷Visión nocturna)" (P. 229)

■ Número de imágenes que pueden capturarse

La cámara muestra el número de imágenes que se pueden almacenar en el búfer restante en los siguientes casos:



Al pulsar el botón de disparo a la mitad, al pulsarlo por completo y durante la escritura en la tarjeta SD

Cuando pase a mostrarse [00] (rojo), la cámara no podrá grabar la siguiente imagen. Cuando las imágenes del búfer se graben en la tarjeta, el número aumentará y podrá grabar imágenes.

- ⓘ No se muestra si no hay ninguna tarjeta en la cámara.
- ⓘ Es posible que no se muestre dependiendo de las funciones que se estén utilizando.
- 🔊 El número es aproximado y no exacto. Es posible que cambie dependiendo de las condiciones de disparo.

Configuración de las funciones de disparo secuencial

(Ajustes de disparo secuencial)

PASMB 📷

Puede escoger qué tipos de modos de disparo secuencial desea que se muestren al pulsar el botón 📷🔊⚡, así como la velocidad/número de fotogramas máximos de cada modo de disparo secuencial.

Menú	MENU ➔ 📷 ₁ ➔ 7. Modo de accionamiento ➔ Ajustes de disparo secuencial
------	---

- 1 Seleccione un modo de disparo secuencial que desee que se muestre y coloque una marca de verificación (✓) junto a este.

- Seleccione una opción utilizando Δ ∇ y pulse el botón OK para colocar una marca de verificación (✓) a su lado.





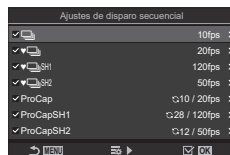



Para eliminar la marca de verificación, pulse el botón OK de nuevo.

- 🔊 [📷] se muestra al ajustar [Antigolpes[📷]] en [Enc.] en [Ajustes antigolpes] (P. 133).



Pantalla de Ajustes de disparo secuencial

- 2 Pulse \triangleright .
- 3 Configure las opciones.

FPs máx.	<p>Ajuste la velocidad de disparo del disparo secuencial. Los números indican las velocidades máximas aproximadas.</p> <p>: 1 – 10 fps</p> <p>: 5, 10, 15, 20 fps</p> <p>SH1: 60, 100, 120 fps</p> <p>SH2: 25, 50 fps</p> <p>ProCap: 5, 10, 15, 20 fps</p> <p>ProCap SH1: 60, 100, 120 fps</p> <p>ProCap SH2: 25, 50 fps</p>
Encua. predisparador (ProCap/ProCap SH1/ProCap SH2 solamente)	<p>Ajuste el número de fotogramas a capturar antes de pulsar el obturador hasta el fondo entre 0 y 70.</p>
Limitador de encua.	<p>Ajuste el número total de fotogramas entre 2 y 99 (incluidos los encuadres previos al disparador) que desea capturar. Puede limitar el número de fotogramas que desea capturar después de pulsar el botón de disparo hasta el fondo. El disparo se detiene automáticamente cuando se alcanza el límite.</p> <ul style="list-style-type: none"> • Seleccione [Apag.] si no desea establecer un límite en el número de fotogramas. • Para establecer un límite en el número de fotogramas, seleccione dicho número y pulse el botón . Se mostrará la pantalla de ajustes. Puede cambiar el número mediante  . • Para el disparo Captura Pro, el número de fotogramas incluye los anteriores a accionar el obturador.  "Disparo sin un desfase temporal de liberación (disparo Captura Pro)" (P. 135)



ⓘ Al activar [HDR], [Apilado de enfoque] o [Bracketing de enfoque], [Limitador de encua.] se establecerá en [Apag.].

ⓘ Cuando utilice SH2 o ProCap SH2, la velocidad de disparo solamente se podrá configurar con objetivos específicos. Para obtener información acerca de objetivos compatibles, consulte nuestro sitio web.

Configuración de las funciones del autodisparador

(Ajustes del autodisparador)

PASMB 





Puede escoger qué tipos de modos de autodisparador desea que se muestren al pulsar el botón   y cambiar los ajustes del autodisparador, como el tiempo que desea que espere la cámara antes de tomar una imagen y el número de fotogramas que desea que capture.

Menú	MENU →  1 → 7. Modo conducción → Ajustes del autodisparador
------	---

- 1 Seleccione un modo de autodisparador que desee que se muestre y coloque una marca de verificación (✓) junto a este.



- Seleccione una opción utilizando Δ ∇ y pulse el botón  para colocar una marca de verificación (✓) a su lado.

Para eliminar la marca de verificación, pulse el botón  de nuevo.

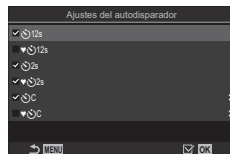
 [♦  12s] / [♦  2s] / [♦  C] se muestra al ajustar [Antigolpes] en [Enc.] en [Ajustes antigolpes[♦]] (P. 133).



Pantalla Ajustes del autodisparador

- 2 Al ajustar Autodisparador personaliz., seleccione [ C] / [♦  C] / [♥  C] y pulse \triangleright .
- 3 Configure las opciones.

Número de tomas	Permite escoger el número de tomas cuando transcurre el tiempo del temporizador.
 Temporizador	Permite seleccionar el tiempo que espera la cámara antes de empezar a disparar después de presionar el obturador hasta el fondo.
Tiempo del intervalo	Si el número de tomas es 2 o más, permite elegir el intervalo entre los disparos cuando transcurre el tiempo del temporizador.
Cada fotograma AF	[Apag.]: si el número de disparos equivale a 2 o a un número superior, el enfoque se bloqueará al realizar el primer disparo. [Enc.]: la cámara enfoca antes de cada disparo.

Disparo sin las vibraciones provocadas por las operaciones del obturador (Ajustes antigolpes[◆])

PASMB 

Los modos de disparo antigolpes pueden utilizarse para reducir el desenfoque provocado por el movimiento del obturador.

Utilice esta opción cuando el movimiento de la cámara puede provocar desenfoque, por ejemplo durante la macro fotografía o la telefotografía.

Menú	MENU ➔ Q1 ➔ 7. Modo conducción ➔ Ajustes antigolpes[◆]
------	--



Antigolpes[◆]	[Apag.]: los modos de disparo antigolpes ([◆□], [◆□], etc.) no se muestran en la pantalla de selección del modo de conducción. Se mostrarán los modos de disparo normal ([□], [□], etc.). [Enc.]: los modos de disparo antigolpes ([◆□], [◆□], etc.) se muestran en la pantalla de selección del modo de conducción. No se mostrarán los modos de disparo normal ([□], [□], etc.).
Tiempo de espera	Seleccione el tiempo que espera la cámara antes de empezar a disparar después de presionar el obturador hasta el fondo durante la toma de imágenes en los modos de disparo antigolpes. [0seg], [1/8seg], [1/4seg], [1/2seg], [1seg], [2seg], [4seg], [8seg], [15seg], [30seg]

- Asegúrese de que haya una marca de verificación (✓) junto a un modo de disparo secuencial con ◆ en [Ajustes de disparo secuencial] (P. 130).
- Seleccione un modo con ◆ (P. 128), pulse el botón  y tome imágenes. Una vez transcurra el tiempo especificado, el disparador se liberará y se tomarán las imágenes.

En las situaciones en las que el sonido del obturador es un problema, puede utilizar los modos de disparo en silencio para disparar sin hacer sonido. Se utiliza un obturador electrónico para reducir las pequeñas vibraciones de la cámara provocadas por el movimiento del obturador mecánico, como ocurre en la fotografía antivibración.

Menú	MENU →  → 7. Modo conducción → Ajustes Silenc.[♥]
------	---

Tiempo de espera	Seleccione el tiempo que espera la cámara antes de empezar a disparar después de presionar el obturador hasta el fondo durante la toma de imágenes en los modos de disparo silencioso. [0seg], [1/8seg], [1/4seg], [1/2seg], [1seg], [2seg], [4seg], [8seg], [15seg], [30seg]
Reduc. Ruido	[Apag.] : permite disparar de manera normal. [Auto] : permite reducir el "ruido" de la imagen en exposiciones largas durante la fotografía silenciosa. El sonido del obturador puede escucharse cuando se activa la reducción de ruido.
■))	Elija si desea permitir que suene un pitido del modo especificado (P. 255).
Iluminador AF	Elija si desea permitir que el Iluminador AF funcione del modo especificado (P. 98).
Modo Flash	Elija si desea que el flash funcione del modo especificado.

- ① Durante la toma mediante Disp. res. Alta (P. 158), [■))], [Iluminador AF] y [Modo Flash] funcionan en modo [Permitir] aunque estén ajustados en [No permitir]. Cuando [Disp. res. Alta] esté ajustado en [Enc. ], no obstante, [Modo Flash] se fijará en [Apagado].
- Asegúrese de que haya una marca de verificación (♥) junto a un modo de disparo secuencial con ♥ en [Ajustes de disparo secuencial] (P. 130).
- Seleccione un modo con ♥ (P. 128), pulse el botón  y tome imágenes. El monitor se oscurecerá durante un breve período al liberar el obturador. El obturador no sonará.
- ① Es posible que no obtenga los resultados deseados con fuentes de luz intermitentes como las lámparas LED o fluorescentes, o si el sujeto se mueve bruscamente durante el disparo.
- ① La velocidad del obturador más rápida disponible es de 1/32000 s.
- ① La velocidad de sincronización del flash será de 1/50 s cuando [ISO] esté ajustado en 16000 o en un valor superior.

Disparo sin un desfase temporal de liberación (disparo Captura Pro)

PASMB

La captura se inicia cuando el obturador se presiona hasta la mitad; cuando se pulsa hasta el fondo, la cámara empieza a guardar las últimas imágenes capturadas n en la tarjeta de memoria, donde n es un número seleccionado antes del inicio del disparo. Si el botón se mantiene presionado hasta el fondo, el disparo continúa hasta capturar el número de imágenes que se ha definido. Utilice esta opción para capturar momentos que, de otro modo, se habrían perdido a causa de las reacciones del sujeto o el desfase del obturador.

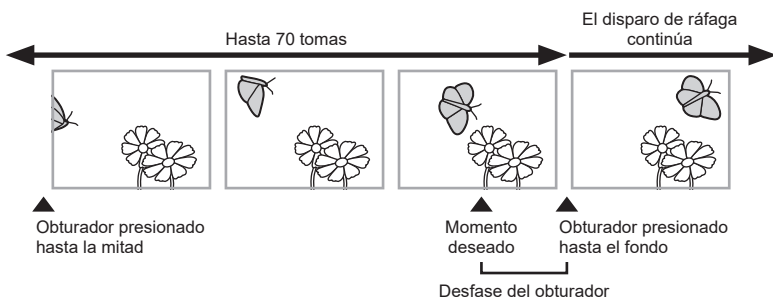

Captura Pro (ProCap)

Escoja esta opción si cree que la distancia hasta el sujeto cambiará durante el disparo. La cámara dispara a hasta 20 fps. Puede capturar un máximo de 70 fotogramas antes de pulsar el obturador hasta el fondo. Si selecciona [C-AF], [C-AF MF], [C-AF+TR] o [C-AF+TR MF] para [Modo AF] (P. 74), la cámara enfoca antes de cada disparo.







Captura Pro SH1 (ProCap SH1)

Escoja esta opción si cree que la distancia hasta el sujeto no cambiará demasiado durante el disparo. La cámara dispara a hasta 120 fps. Puede capturar un máximo de 70 fotogramas antes de pulsar el obturador hasta el fondo. La cámara usará [S-AF] cuando seleccione [C-AF] o [C-AF+TR] para [Modo AF] (P. 74) y [S-AF MF] cuando seleccione [C-AF MF] o [C-AF+TR MF].

Captura Pro SH2 (ProCap SH2)



La cámara dispara a hasta 50 fps. Puede capturar un máximo de 70 fotogramas antes de pulsar el obturador hasta el fondo. Si selecciona [C-AF], [C-AF MF], [C-AF+TR] o [C-AF+TR MF] para [Modo AF] (P. 74), la cámara enfoca antes de cada disparo.

- ⓘ Esta opción solo se puede utilizar con objetivos específicos. Visite nuestro sitio web para obtener información detallada
- ⓘ Cuando se utiliza ProCap SH2 con [C-AF], [C-AF MF], [C-AF+TR] o [C-AF+TR MF] para [Modo AF] (P. 74) y un valor de apertura superior a F8, la precisión del enfoque se reducirá. Se mostrará ●F.
- ⓘ En modo ProCap SH1, el límite inferior de la velocidad del obturador es 1/15 s.
- ⓘ En modo ProCap SH2, el límite inferior de la velocidad del obturador es 1/640 s cuando [Fps máx.] de [Ajustes de disparo secuencial] está establecido en 50 y 1/320 s cuando se encuentra establecido en 25.

Botón	 botón → 
Panel de control súper	 → Unidad 
Menú	MENU →  1 → 7. Modo de accionamiento → Unidad 

1 Seleccione ProCap, ProCap SH1 o ProCap SH2 y pulse el botón .

2 Pulse el botón de disparo hasta la mitad para iniciar la captura.





- Al pulsar el botón de disparo hasta la mitad, se mostrará un icono de captura . Si el botón se mantiene presionado hasta la mitad durante más de un minuto, la captura finaliza y el icono  desaparece de la pantalla. Pulse el obturador hasta la mitad otra vez para reanudar el disparo.
- El disparo continúa mientras el obturador esté presionado hasta el fondo hasta el número de disparos seleccionado para [Limitador de encua.].



Icono de captura

 [Fps máx.], [Encua. pre-disparador] y [Limitador de encua.] pueden ajustarse en [Ajustes de disparo secuencial] (P. 130).

3 Pulse el obturador hasta el fondo para empezar a guardar imágenes en la tarjeta de memoria.

-  Captura Pro no está disponible mientras la cámara esté conectada a un teléfono inteligente (Wi-Fi).
-  Los parpadeos provocados por las luces fluorescentes o los grandes movimientos del sujeto, etc. pueden provocar distorsiones en las imágenes.
-  Durante la captura, el monitor no se oscurece y el sonido del obturador no se escucha.
-  La velocidad más lenta del obturador es limitada.
-  En función del brillo del sujeto y las opciones seleccionadas para [ISO] y la compensación de la exposición, la frecuencia de la pantalla puede disminuir por debajo de la seleccionada para [Frecuencia] (P. 229).

Reducción de destellos en las fotografías (Disparo antiparpadeo)

PASMB

Puede que note una exposición irregular en las fotos tomadas con luz parpadeante. Cuando se habilita esta opción, la cámara detecta la frecuencia de parpadeo y ajusta el momento del disparo en consecuencia.

Menú

MENU →  1 → 7. Modo conducción → Disparo antiparpadeo

- “FLK” se muestra en la pantalla cuando se selecciona [Enc.].

FLK



- ⚠ Es posible que la cámara no pueda detectar el parpadeo en algunos ajustes. Si no se detecta parpadeo, se utilizará la temporización de disparo normal.
- ⚠ La temporización de disparo normal se utiliza con velocidades de obturación lentas.
- ⚠ Si se habilita la reducción de parpadeo, se puede producir una demora de disparo y la velocidad de avance de los fotogramas puede disminuir durante una ráfaga de fotografías.

Estabilización de la imagen

Reducción de las vibraciones de la cámara

( Estabil Imag. /  Estabil Imag.)

PASMB 

Puede reducir la cantidad de vibraciones de la cámara que pueden ocurrir al disparar en situaciones con poca luz o con un aumento alto.

Panel de control súper	 →  Estabil Imag. /  Estabil Imag.
Menú	MENU →  → 8. Estabil Imag. →  Estabil Imag. MENU →  → 4. Estabil Imag. →  Estabil Imag.

Estabil Imag.

S-IS Apag. (Fija-E.I. apag.)	La estabilización de imagen está desactivada. Seleccione esta opción si utiliza un trípode.
S-IS Auto (E.I. automática)	La estabilización de imagen se aplica al movimiento en todos los ejes. Si se detecta un movimiento de barrido, la cámara suspenderá automáticamente la estabilización de imagen en ese eje.
S-IS1 (E.I. en todas direcciones)	La estabilización de imagen se aplica al movimiento en todos los ejes.
S-IS2 (E.I. sacudidas verticales)	La estabilización de imagen se aplica al movimiento vertical. Utilice esta opción al hacer un barrido horizontal con la cámara.
S-IS3 (E.I. sacudidas horizontales)	La estabilización de imagen se aplica al movimiento horizontal. Utilice esta opción al hacer un barrido vertical con la cámara.

Estabil Imag.

M-IS Apag. (Estabilización vídeo apag.)	El estabilizador de imagen está apagado.
M-IS1 (E.I. en todas direcciones)	Estabilización de imagen electrónica combinada con movimiento del sensor de imagen controlado por VCM.
M-IS2 (E.I. en todas direcciones)	Solo movimiento del sensor de imagen controlado por VCM.

■ Ajuste de las opciones detalladas del estabilizador de imagen

Si utiliza objetivos que no sean de los sistemas Micro Four Thirds/Four Thirds, introduzca la longitud focal del objetivo.

- 1 Pulse el botón **INFO** durante la configuración de [Estabil. Imag.] o [Estabil. Imag.]. Introduzca la longitud focal mediante Δ ∇ \triangleleft \triangleright y pulse el botón \odot .

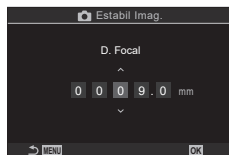

Distancia focal	Ajuste la distancia focal del objetivo. Introduzca el número impreso en el objetivo. [0.1] – [1000.0] mm
------------------------	---

- ⓘ Es posible que la estabilización de imagen no pueda compensar el movimiento excesivo de la cámara o las velocidades muy lentas del obturador. Utilice un trípode en estos casos.
- ⓘ Es posible que note ruido o vibración mientras la estabilización de imagen esté activada.
- ⓘ El ajuste seleccionado con la estabilización de imagen del objetivo, si existe, tiene prioridad sobre el ajuste seleccionado con la cámara. Esto puede cambiarse.
 - 🔧 “Estabilización de imágenes en objetivos IS (Prio. Est. Objetivo)” (P. 141)
- ⓘ [S-IS Auto] funciona como [S-IS1] cuando se selecciona [Enc.] para [Prio. Est. Objetivo] (P. 141).
- ⓘ Si selecciona [S-IS Auto] o [S-IS1] con \heartsuit SH2/ProCap SH2 seleccionado como modo de accionamiento (P. 128), la estabilización de la imagen permitirá movimientos de la cámara en profundidad, en comparación con cuando se utiliza con otros modos de disparo secuenciales.
- 🔧 Puede escoger si la estabilización de imagen se realiza mientras el obturador está presionado hasta la mitad.
 - 🔧 “Estabilización de imágenes mediante la pulsación a la mitad (=Estabil. Imag.)” (P. 140)
- 🔧 El valor seleccionado no se restablece al seleccionar [Restablecer ajustes de disparo] en [Restablecer/Iniciar ajustes] (“Restauración de valores predeterminados (Restablecer/Iniciar ajustes)” (P. 261)).

Opciones de estabilización de imagen

(🔧 Nivel IS)

PASMB 📷

Elija la cantidad de estabilización de imagen aplicada durante la grabación de vídeos.

Menú	MENU \Rightarrow 📷 \Rightarrow 4. Estabil. Imag. \Rightarrow 📷 Nivel IS
+1	Seleccione esta opción para tomas portátiles y estáticas.
± 0	Se recomienda para la mayoría de situaciones.
-1	Elija esta opción para el barrido e inclinación portátil, o el seguimiento de imágenes.

Estabilización de imágenes mediante la pulsación a la mitad

(=Estabil Imag.)

PASMB 

Elija si desea aplicar la estabilización de imagen mientras el obturador está pulsado hasta la mitad. Un ejemplo de situación en la que se puede suspender la estabilización de las imágenes sería al utilizar el indicador de nivel para mantener la cámara nivelada durante el encuadre de fotografías.

Menú	MENU →  8. Estabil Imag. → =Estabil Imag.
------	---

Enc.	La estabilización de la imagen se lleva a cabo mientras el botón de disparo es encuentra pulsado a la mitad.
Apag.	La estabilización de la imagen no se lleva a cabo mientras el botón de disparo es encuentra pulsado a la mitad.

Estabilización de la imagen en modo ráfaga

( Estabil Imag.)

PASMB 

Elija el tipo de estabilización de imagen aplicada durante el disparo en ráfaga. Para maximizar los efectos de la estabilización de las imágenes durante el disparo en ráfaga, la cámara centrará el sensor de la imagen en cada disparo. Esto reduce ligeramente la tasa de avance.

Menú	MENU →  8. Estabil Imag. →  Estabil Imag.
------	--

Prioridad IS	Se otorga prioridad a la estabilización de las imágenes. La tasa de avance se reduce ligeramente.
Prioridad fps	Se concede prioridad a la tasa de avance. Es posible que la estabilización de la imagen resulte ligeramente menos efectiva en algunas condiciones.

Visualización del movimiento de la cámara en el monitor

(Asistente portátil)

PASMB 

Puede configurar la cámara para mostrar el movimiento de esta y los límites de los movimientos que se pueden corregir mediante el estabilizador de la imagen al pulsar el botón de disparo a la mitad y durante la exposición. Esto resulta útil para reducir el movimiento de la cámara durante exposiciones largas con la cámara sostenida con la mano.



Los límites de los movimientos que se pueden corregir mediante el estabilizador de imagen (gris)



Movimiento de la cámara (horizontal/vertical) Movimiento de la cámara (movimiento)

Menú	MENU →  1 → 8. Estabil. Imag. → Asistente portátil
------	--

Apag.	El movimiento de la cámara no se muestra en el monitor.
Enc.	El movimiento de la cámara se muestra en el monitor al pulsar el botón de disparo a la mitad y durante la exposición.

- ⚠ No se garantiza que la imagen no esté desenfocada, aunque el indicador de movimiento de la cámara permanezca dentro del marco gris.
- ⚠ El movimiento de la cámara no se puede mostrar correctamente cuando la cámara está cerca del sujeto.
- ⚠ El movimiento de la cámara no se muestra si [ Estabil. Imag.] está ajustado en [Apag.] o si está utilizando objetivos de terceros con los que solo funciona el estabilizador de imagen del objetivo.
- ⚠ Si [ Estabil. Imag.] está ajustado en [Apag.], el movimiento de la cámara solamente se mostrará durante la exposición.

Estabilización de imágenes en objetivos IS (Prio. Est. Objetivo)

PASMB 

Cuando se utiliza un objetivo de un tercero con un estabilizador de imagen incorporado, escoja si desea que la estabilización de la imagen otorgue prioridad a la cámara o al objetivo.

- ⚠ Esta opción no puede aplicarse si el objetivo está equipado con un interruptor IS que se puede utilizar para activar o desactivar la estabilización de la imagen.











Menú	MENU →  1 → 8. Estabil. Imag. → Prio. Est. objetivo
------	---

Enc.	Se otorga prioridad a la estabilización de las imágenes del objetivo.
Apag.	Se otorga prioridad a la estabilización de las imágenes de la cámara.





Color y calidad





















Ajuste de la calidad de las fotos y los vídeos /

Puede ajustar la calidad de la imagen de las fotos y los vídeos. Seleccione una calidad adecuada para la aplicación (como para el procesamiento en un PC, utilización en una página web, etc.).

Panel de control súper	   /  
Menú	MENU →  → 1. Ajustes básicos/Calidad de imagen →   MENU →  → 1. Ajustes básicos/Calidad de imagen →  

■ Ajuste

Opción	Tamaño	Coefficiente de compresión	Formato de archivo
 SF	5184 × 3888	Súper fino (1/2.7)	JPG
 F	5184 × 3888	Fino (1/4)	JPG
 N	5184 × 3888	Normal (1/8)	JPG
 M1N	3200 × 2400	Normal (1/8)	JPG
RAW	5184 × 3888	Compresión sin pérdida	ORF
RAW+JPEG	RAW más la opción JPEG seleccionada más arriba		

-  Las combinaciones de tamaño de imagen/compresión disponibles pueden seleccionarse en los menús.  “Combinaciones de tamaños de imagen y tasas de compresión JPEG (  Ajustes detallados)” (P. 145)
-  Durante el disparo de alta resolución (P. 158), puede seleccionar una opción entre  80M F,  50M F,  25M F,  80M F+RAW,  50M F+RAW, y  25M F+RAW.
-  Cuando se selecciona [Estándar], [Dupl. igual ↓□] o [Dupl. igual ↑□] o [Cambio autom.] para  Ajustes Guardar (P. 246), la opción seleccionada se aplica a las tarjetas de las ranuras  1 y  2.
-   80M F y  80M F+RAW no están disponibles cuando se selecciona [Enc. ] para Disp. res. Alta. (P. 158).
-  Si selecciona Disp. res. Alta (P. 158) la opción de calidad de imagen seleccionada cambia. Asegúrese de comprobar el ajuste de calidad de imagen antes del disparo.
-  Los archivos RAW almacenan datos de imágenes sin procesar en un estado sin procesar. Elija este formato (extensión “.ORF”) para las imágenes que posteriormente se mejorarán.
 - No pueden visualizarse en otras cámaras
 - Pueden visualizarse en ordenadores que usan el software OM Workspace Digital Photo Managing
 - Se pueden guardar en el formato JPEG usando la opción de retoque [Edición RAW] (P. 204) en los menús de la cámara

■ **Ajuste**

- Para cambiar los ajustes del modo de calidad de cada imagen, pulse mientras está seleccionado un modo de calidad de imagen.

El icono de la calidad de vídeo

Los cambios en los ajustes se reflejan en el icono como se muestra más abajo. Es posible guardar hasta tres combinaciones.

4K
60p
L-8

Resolución Vídeo

4K	4K	4K	3840×2160
FHD	FHD	Full HD	1920×1080
C4K	C4K	Cine digital 4K	4096×2160

Comp. movimiento

I-8	A-I	TODO-Intra*
L-8	L-GOP	LongGOP

Cuando Código de vídeo] (P. 146) es [H.264]: “-8”
 Cuando Código de vídeo] (P. 146) es [H.265]: “-10”

* Cuando se utilice ALL-Intra, el vídeo se grabará sin compresión interfotograma. Este ajuste es ideal para la edición, pero el tamaño de los datos será elevado.

Tasa de encuadre al reproducir

60p	59,94p	59,94fps
50p	50,00p	50,00fps
30p	29,97p	29,97fps
25p	25,00p	25,00fps
24,00p	24,00p	24,00fps
24p	23,98p	23,98fps

• [24.00p] solo se puede seleccionar si [Resolución Vídeo] es [C4K].

Movimiento rápido o lento

-	Apag.
-	Número (velocidad)

- Una velocidad elevada permitirá realizar una grabación rápida y una velocidad reducida, una grabación lenta.
- Dado que los vídeos se reproducen a la velocidad designada, se mostrará como vídeos a cámara lenta/rápida.
- ⚠ El sonido no se graba.
- ⚠ Los filtros artísticos seleccionados en [Modo Fotografía] se desactivarán.
- ⚠ Es posible que la grabación a cámara lenta y/o a cámara rápida no estén disponibles en función del ajuste .
- ⚠ Solamente está disponible una velocidad de obturador de 1/24 o superior. La disponibilidad depende del ajuste de [Frecuencia].

- ⓘ Dependiendo del tipo de tarjeta utilizada, la grabación puede finalizar antes de alcanzar la longitud máxima.
- ⓘ Es posible que la selección de la compensación del movimiento no esté disponible en algunos ajustes.
- ⓘ Los vídeos se graban con una relación de aspecto de 16:9. Los vídeos C4K se graban con una relación de aspecto de 17:9.

Filmación de vídeos a alta velocidad

Permite filmar a frecuencias altas. Los vídeos se graban a 100 - 240 fps y se reproducen a 23,98 - 59,94 fps. El alargamiento de la reproducción a 2x - 10x del tiempo de grabación le permite visualizar los movimientos lentos que en la vida real se producirían rápidamente.

La opción de alta velocidad puede incluirse en el menú de calidad de imagen de vídeo. Su elección de frecuencia de reproducción determina el multiplicador de velocidad de reproducción. Las limitaciones se aplican a la combinación de Encuadre del sensor y Tasa de encuadre al reproducir.

Los cambios en los ajustes se reflejan en el icono de la calidad de vídeo como se muestra.

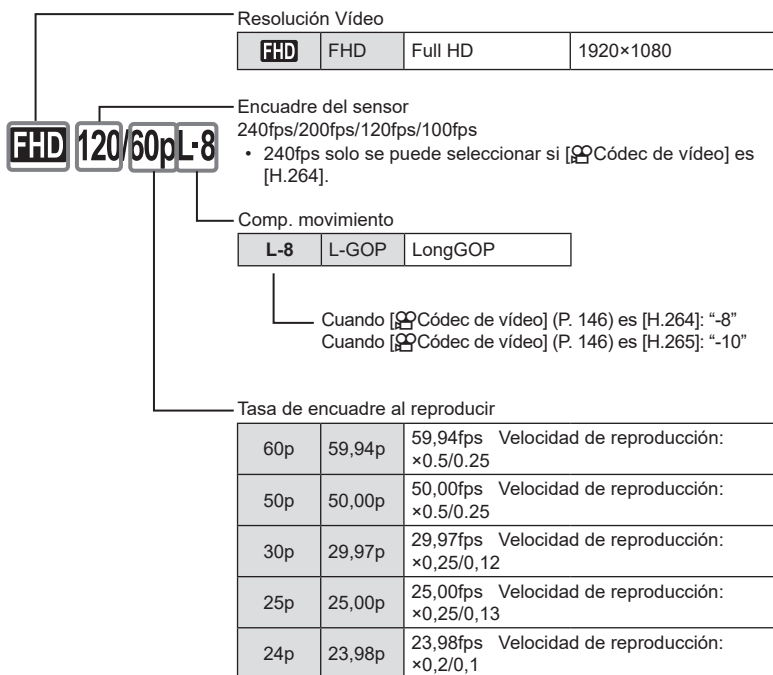

- Para cambiar los ajustes de los vídeos a alta velocidad, pulse ▷ mientras está seleccionado un modo de calidad de imagen.

- ⚠ Si se utiliza una tarjeta SD/SDHC, el tamaño de uno de los archivos se limitará a 4 GB. Cuando se utilice una tarjeta SDXC, la grabación se detendrá antes de que el tiempo de reproducción alcance las 3 horas.
- ⚠ Bloqueo de enfoque, exposición y balance de blancos durante la grabación.
- ⚠ El sonido no se graba.
- ⚠ El ángulo de la imagen se reduce ligeramente.
- ⚠ La apertura, velocidad del obturador, compensación de exposición y sensibilidad ISO no se pueden cambiar durante la grabación.
- ⚠ Los códigos de tiempo no se pueden reproducir ni visualizar.
- ⚠ El brillo puede cambiar si el zoom se ajusta durante la grabación.
- ⚠ La grabación a alta velocidad no está disponible mientras la cámara esté conectada a un dispositivo HDMI.
- ⚠ Durante la grabación, de vídeos a alta velocidad, no se puede seleccionar [Todo] para el Modo objetivo AF.
- ⚠ [M-IS1] no se puede seleccionar para [Estabil Imag.] (P. 138).
- ⚠ [i-Enhance], y los modos de fotografía con filtro artístico (P. 147) no están disponibles.
- ⚠ [Gradación] (P. 149) se fija en [Graduación Normal].
- ⚠ La grabación a alta velocidad no está disponible durante la fotografía remota cuando la cámara se conecta a un teléfono inteligente.

Combinaciones de tamaños de imagen y tasas de compresión JPEG

Ajustes detallados

PASMB

Puede definir la calidad de la imagen JPEG combinando el tamaño de imagen y la tasa de compresión.



Menú	MENU → → 1. Ajustes básicos/Calidad de imagen → Ajustes detallados
------	--



Tamaño		Tasa de compresión			Aplicación
Nombre	Número de píxeles	SF (Súper fino)	F (Fino)	N (Normal)	
L (Grande)	5184×3888	L SF	L F	L N	Permite seleccionar el tamaño de impresión
M1 (Mediano)	3200×2400	M1 SF	M1 F	M1 N	
M2 (Mediano)	1920×1440	M2 SF	M2 F	M2 N	
S1 (Pequeño)	1280×960	S1 SF	S1 F	S1 N	Para impresiones pequeñas y uso en páginas web
S2 (Pequeño)	1024×768	S2 SF	S2 F	S2 N	

Selección del códec para grabar vídeos (Código de vídeo)

PASMB 

Escoja el códec que desee utilizar para grabar vídeos.



Menú	MENU →  → 1. Ajustes básicos/Calidad de imagen →  Códec de vídeo
H.264	Graba vídeos de 8 bits mediante H.264, que es un códec versátil. Utilice este ajuste para usos generales.
H.265	Graba vídeos de 10 bits mediante el códec H.265. Este ajuste es principalmente para vídeos destinados a editarse en un ordenador.

- ① Si se selecciona [H.265], solamente estarán disponibles [ 2 OM-Log400] y [ 3 HLG] para [ Modo Fotografía] (P. 148). Para conseguir una reproducción con el color y el brillo correctos, es necesario disponer de un televisor o una pantalla compatibles con la entrada de 10 bits. Si se emiten a un dispositivo HDMI compatible con la entrada de 10 bits, es posible que los colores de los iconos se vean diferentes de lo habitual.

Definición del aspecto de la imagen (Aspecto Imagen)

PASMB 

Escoja la proporción entre anchura y altura para las imágenes en función de su intención o sus objetivos de impresión. Además de la relación de aspecto estándar (anchura-altura) de [4:3], la cámara ofrece los ajustes de [16:9], [3:2], [1:1] y [3:4].

Panel de control súper	 → Aspecto
Menú	MENU →  → 1. Ajustes básicos/Calidad de imagen → Aspecto Imagen

- Las imágenes JPEG se graban con la relación de aspecto definida. Las imágenes RAW tienen el mismo tamaño que el sensor de imagen y se graban con una relación de aspecto de 4:3 con una etiqueta que indica la relación de aspecto seleccionada. Se muestra un corte indicando la relación de aspecto seleccionada al reproducir las imágenes.

Iluminación periférica (Comp. Sombras)

PASMB 

Permite compensar la reducción del brillo en los bordes del encuadre debido a las características ópticas del objetivo. Es posible que algunos objetivos muestren una reducción en el brillo en los bordes del encuadre. La cámara puede compensar esta circunstancia aumentando el brillo en los bordes.

Menú	MENU →  → 1. Ajustes básicos/Calidad de imagen → Comp. Sombras
------	--

Apag.	La compensación de las sombras está desactivada.
Enc.	La cámara detecta y compensa la iluminación periférica reducida.

- ① [Enc.] no tendrá ningún efecto cuando se instale un teleconvertidor o un tubo de extensión.
- ① Puede que se detecte más ruido en los bordes del encuadre en fotografías realizadas con niveles de sensibilidad ISO altos.

Opciones de procesamiento

(Modo Fotografía / Modo Fotografía)

PASMB

Elija cómo se procesan las imágenes durante el disparo para mejorar el color, el tono y otras propiedades. Elija entre los modos de fotografía preestablecidos de acuerdo con su sujeto o intención artística. El contraste, la nitidez y otros ajustes se pueden ajustar por separado para cada modo. También puede agregar efectos artísticos utilizando filtros artísticos. Los filtros artísticos le dan la opción de agregar efectos de marco y similares. Los ajustes a los parámetros individuales se almacenan por separado para cada modo de fotografía y filtro artístico.

Panel de control súper	➔ Modo Fotografía
Menú	MENU ➔ ➔ 2. Modo Fotografía/BB ➔ Modo Fotografía MENU ➔ ➔ 2. Modo Fotografía/BB ➔ Modo Fotografía

ⓘ En el modo de vídeo con la cámara configurada del modo siguiente, puede establecer el mismo ajuste que el [Modo Fotografía] (P. 148) mediante la selección del [Modo Fotografía] en el panel de control súper.







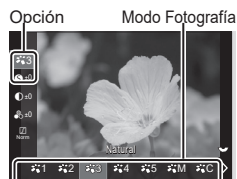



- [Códec de vídeo] está ajustado en [H.264] y [nModo Fotografía] está ajustado en [Igual que

■ Ajuste del Modo Fotografía

- 1 Seleccione un modo de imagen mediante el dial trasero o .



Pantalla de ajuste del
Modo Fotografía





 1	i-Enhance	La cámara ajusta los colores y el contraste para obtener resultados óptimos en función del tipo de sujeto.
 2	Vívido	Permite escoger colores intensos.
 3	Natural	Permite escoger colores naturales.
 4	Tenue	Permite escoger imágenes que se retocarán posteriormente.
 5	Retrato	Permite realzar los tonos de la piel.
 M	Monotono	Permite grabar imágenes en monotono. Puede aplicar efectos de filtros de color y escoger un tinte.
 C	Personal.	Permite ajustar los parámetros del modo fotografía para crear una versión personalizada de un modo de fotografía seleccionado.
	Subacuático	Procesa las imágenes para mantener los colores intensos que se ven debajo del agua. <ul style="list-style-type: none"> • Recomendamos seleccionar [Apag.] para [+BB] (P. 156) si se selecciona esta opción.
	Generador Color	Permite ajustar el tono y el color para adaptarlos a su intención creativa.
ART 1 ART 2 ART 3 ART 4 ART 5 ART 6 ART 7 ART 8 ART 9 ART 10 ART 11 ART 12 ART 13 ART 14 ART 15 ART 16	Pop Art Enfoque Suave Color Pálido Tono Claro B/N Antiguo Estenopeico Diorama Proceso Cruzado Sepia Tono Dramático Posterización Acuarela Vintage Color Parcial Sin blanqueado Instantánea	Utiliza ajustes del filtro artístico. También pueden usarse efectos artísticos. Los efectos disponibles pueden diferir dependiendo del filtro artístico.

■ Ajuste de opciones detalladas de un Modo Fotografía

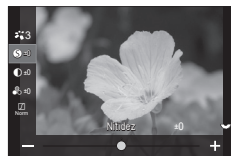
- 1 Pulse Δ ∇ en la pantalla de ajuste del Modo Fotografía (P. 148) para seleccionar la opción que desee establecer.

- Los ajustes disponibles varían en función del modo de imagen seleccionado.



 Nitidez	Ajuste la nitidez de las imágenes. El contorno puede resaltarse para obtener una imagen clara y nítida. [-2] – [±0] – [+2]
 Contraste	Ajuste el contraste de la imagen. Si aumenta el contraste, se intensifica la diferencia entre las áreas claras y oscuras para obtener una fotografía más intensa y mejor definida. [-2] – [±0] – [+2]
 Saturación	Ajuste la saturación del color. Si aumenta la saturación, se obtiene una imagen más intensa. [-2] – [±0] – [+2]
 Gradación	Ajuste las sombras y los brillos del color. Consiga unas imágenes más próximas a lo que está buscando aclarando toda la imagen, por ejemplo. [Ajustar sombra]: divide la imagen en regiones detalladas y ajusta el brillo independientemente para cada región. Esta función resulta útil para imágenes con áreas de gran contraste en las que los blancos aparecen demasiado claros o los negros aparecen demasiado oscuros. [Graduación Normal]: sombra óptima. Recomendado para la mayoría de circunstancias. [Grad. Clave Alta]: utiliza un tono adecuado para un sujeto brillante. [Grad. Clave Baja]: utiliza un tono adecuado para un sujeto oscuro.
Efecto Efecto	Elija la intensidad de i-Enhance. [Efecto: bajo]: añade un efecto bajo a las imágenes. [Efecto: estándar]: añade un efecto entre "bajo" y "alto" a las imágenes. [Efecto: alto]: añade un efecto alto a las imágenes.

Filtro Filtro de color	<p>Los efectos del filtro de color pueden añadirse a modos de imagen monotono. Dependiendo del color del sujeto, los efectos del filtro de color pueden hacer que los sujetos sean más claros o realzar el contraste. El naranja añade más contraste que el amarillo y el rojo, más contraste que el naranja. El verde es una buena elección para retratos, por ejemplo.</p> <p>[N:Ninguno]: sin efecto de filtro.</p> <p>[Ye:Amarillo]: reproduce de forma clara una nube blanca con un cielo azul natural.</p> <p>[Or:Naranja]: aclara ligeramente los cielos azules o la luz del sol del ocaso.</p> <p>[R:Rojo]: intensifica aún más los cielos azules y el follaje otoñal.</p> <p>[G:Verde]: añade calidez a los tonos de piel en los retratos. El filtro verde también enfatiza el rojo de los pintalabios.</p>
Color Color monocromático	<p>Permite añadir un tinte a las imágenes cuando se utilizan los modos de imagen monotono.</p> <p>[N:Normal]: crea una imagen normal en blanco y negro.</p> <p>[S:Sepia]: dispara una imagen monotono con tinte sepia.</p> <p>[B:Azul]: dispara una imagen monotono con tinte azul.</p> <p>[P:Morado]: dispara una imagen monotono con tinte morado.</p> <p>[G:Verde]: dispara una imagen monotono con tinte verde.</p>
📷C Modo Fotografía	<p>Elija un modo de fotografía que desee ajustar cuando utilice [Personal.].</p> <p>[i-Enhance], [Vívido], [Natural], [Tenue], [Retrato], [Monotono]</p>
Generador Color	<p>Gire el dial delantero para ajustar el tono. Gire el dial trasero para ajustar la saturación.</p> <p>Para restaurar los valores predeterminados, mantenga presionado el botón OK.</p>
Añadir Efectos	<p>Permite añadir efectos a un filtro artístico.</p> <p>Los efectos que se pueden añadir varían en función del filtro artístico.</p> <p>Con algunos filtros artísticos, es posible ajustar Filtro de color y Color monocromático.</p>
Color Color Parcial	<p>Permite solucionar el "Color Parcial" del filtro artístico.</p>

- Los filtros artísticos solo se aplican a la copia JPEG. [RAW+JPEG] se selecciona automáticamente para la calidad de imagen en lugar de [RAW].
- ⚠ Dependiendo de la escena, los efectos de algunos ajustes no están visibles, mientras que en otros casos las transiciones de tono pueden aparecer irregulares o la imagen puede adquirir más granulado.
- 🔍 Puede elegir si desea mostrar u ocultar cada modo de fotografía mediante el menú **[📷 Opciones Modo Imagen]** (P. 151).

■ Ajuste del Modo Fotografía

- 1 Seleccione [Modo Fotografía] from the menu.
- 2 Seleccione una opción mediante $\Delta \nabla \triangleleft \triangleright$.



Igual que	Los vídeos se graban utilizando el mismo ajuste que el configurado en [Modo Fotografía].
1 Apagado	Los vídeos se graban usando una curva de tonos adaptada a la gradación de color.
2 OM-Log400	Los vídeos se graban usando una curva de tonos de registro que permite mayor libertad durante la gradación de color.
3 HLG	Los vídeos se graban con un rango dinámico alto, reproduciendo las imágenes como se ven a simple vista cuando se reproducen mediante un equipo compatible.

- ⓘ [3 HLG] no se puede seleccionar cuando se ajusta [Códec de vídeo] (P. 146) en [H.264].
- ⓘ [] and [1 Apagado] no se puede seleccionar si se ajusta [Códec de vídeo] (P. 146) en [H.265].

Selección de qué opciones se muestran al seleccionar un modo de imagen (Opciones Modo Imagen)

PASMB

Puede visualizar tan solo las opciones que necesita al seleccionar un modo de fotografía.

- Si desea obtener información detallada acerca de los modos de fotografía, consulte “Opciones de procesamiento (Modo Fotografía / Modo Fotografía)” (P. 147).

Menú	MENU \Rightarrow \Rightarrow 2. Ajustes del Modo Fotografía/BB \Rightarrow Modo Fotografía
------	---



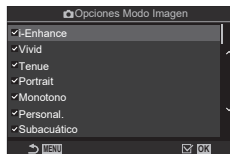

- 1 Seleccione un modo de fotografía que desee que se muestre y coloque una marca de verificación () junto a este.
 - Seleccione una opción utilizando $\Delta \nabla$ y pulse el botón \odot para colocar una marca de verificación () a su lado. Para retirar la marca de verificación, pulse el botón \odot de nuevo.





Pantalla Opciones Modo Imagen





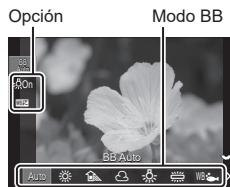

El balance de blancos (BB) garantiza que los objetos blancos en las imágenes grabadas por la cámara aparezcan de color blanco. [Auto] es adecuado en la mayoría de circunstancias, pero puede seleccionar otros valores en función de la fuente de luz cuando [Auto] no produzca los resultados deseados o si desea introducir una tonalidad de color deliberada en sus imágenes.

■ Ajuste del balance de blancos

Panel de control súper	 → BB
Menú	MENU →  → 2. Modo Fotografía/BB →  MENU →  → 2. Modo Fotografía/BB → 

- 1 Seleccione un modo de imagen mediante el dial trasero o .
- 2 Para definir las opciones detalladas del modo de fotografía seleccionado, seleccione una opción mediante .



BB Auto	BB Auto	La mayoría de escenas normales (escenas que contienen objetos blancos o casi blancos) <ul style="list-style-type: none"> • Este modo se recomienda para la mayoría de situaciones. • Puede elegir el balance de blancos utilizado bajo iluminación incandescente (P. 156).
	Sol 5300K	Escenas exteriores con luz del sol, puestas de sol, fuegos artificiales <ul style="list-style-type: none"> • La temperatura del color está ajustada en 5300K.
	Sombra 7500K	Disparos diurnos de sujetos en la sombra <ul style="list-style-type: none"> • La temperatura del color está ajustada en 7500K.
	Nubes 6000K	Disparos realizados con luz diurna con cielo nublado <ul style="list-style-type: none"> • La temperatura del color está ajustada en 6000K.
	Incand. 3000K	Sujetos bajo iluminación incandescente <ul style="list-style-type: none"> • La temperatura del color está ajustada en 3000K.
	Fluoresc 4000K	Sujetos bajo iluminación fluorescente <ul style="list-style-type: none"> • La temperatura del color está ajustada en 4000K.
BB 	Subacuático	Fotografía subacuática
WB 	Flash BB 5500K	Fuentes de luz con la misma temperatura de color que la iluminación flash <ul style="list-style-type: none"> • La temperatura del color está ajustada en 5500K.

 <p>BB Un toque 1-4</p>	<p>Situaciones en las que desea ajustar el balance de blancos para un sujeto específico</p> <ul style="list-style-type: none"> La temperatura del color se ajusta a un valor medido desde un objeto blanco bajo iluminación que se usará en la fotografía final (P. 154).
<p>CWB BB personalizado</p>	<p>Situaciones en las que puede identificar la temperatura del color apropiada</p> <ul style="list-style-type: none"> Escoja una temperatura de color.

■ Aplicación de ajustes finos en el balance de blancos de cada modo BB

Puede ajustar la configuración del balance de blancos de manera precisa. Los ajustes se pueden realizar por separado.

1 Configure las opciones.

- Pulse $\Delta \nabla$ en la pantalla de ajuste de BB (P. 152) para seleccionar la opción que desee ajustar.



<p>WB AUTO Mant. color cálido (solo cuando se utiliza BB Auto)</p>	<p>[Apag.]: la cámara suprime los tonos cálidos producidos por la iluminación incandescente. [Enc.]: la cámara conserva los tonos cálidos producidos por la iluminación incandescente cuando se utiliza BB Auto.</p>
<p>WBZ (Compensación de BB)</p>	<p>Utilice el dial delantero o $\langle \triangleright \rangle$ para ajustar el eje (ámbar-azul). Cuando el puntero (\uparrow) se acerque a A, se añadirá una tonalidad roja y, cuando se acerque a B, se añadirá una tonalidad azul. Utilice el dial trasero o $\Delta \nabla$ para ajustar el eje (verde-magenta). Cuando el puntero (\uparrow) se acerque a G, se añadirá una tonalidad verde y, cuando se acerque a M, se añadirá una tonalidad magenta. Los ajustes realizados se restablecerán cuando mantenga pulsado el botón OK. Puede ajustar la configuración de todos los modos de balance de blancos a la vez.  [Todos WBZ] (P. 155)</p>
<p>Kelvin (solo para BB personalizado)</p>	<p>Puede ajustar la temperatura del color. [2000K] - [14000K]</p>

 Cuando se efectúe la **WBZ** (Compensación BB), se mostrará una marca (*) junto al icono del modo BB.

■ Balance de blancos de un toque

Mida el balance de blancos encuadrando un trozo de papel u otro objeto bajo la iluminación que se usará en la fotografía final. Use esta opción para ajustar el balance de blancos cuando le resulte difícil obtener los resultados deseados con la compensación del balance de blancos o las opciones de balance de blancos preestablecidas, como ☀ (luz solar) u ☁ (nublado). La cámara almacena el valor de medición para una recuperación rápida según sea necesario.

Los ajustes de la fotografía de imágenes paradas y la grabación de vídeo pueden almacenarse individualmente.

- 1 Después de seleccionar [●1], [●2], [●3] o [●4] (balance de blancos un toque 1, 2, 3 o 4) en la pantalla de ajuste BB, pulse el botón **OK** seguido del botón **INFO**.
- 2 Seleccione [●Definir].
- 3 Fotografié un trozo de papel blanco o gris.
 - Encuadre el pedazo de papel para que llene la pantalla. Asegúrese de que esté no tenga sombras.
 - Pulse el botón **INFO**.
 - Aparecerá la pantalla de balance de blancos de un toque.
- 4 Seleccione [S] y pulse el botón **OK**.
 - El nuevo valor se guarda como una opción de balance de blancos predefinida.
 - El nuevo valor se guarda hasta que se vuelva a medir el balance de blancos de un toque. Si apaga la cámara, no se borrarán los datos.

Medición del balance de blancos con el botón de balance de blancos de un toque (●)

Asignar [●] a un botón permite utilizar el control para medir el balance de blancos. Por defecto, el botón **Q** se puede usar para medir el balance de blancos durante la fotografía. Para medir el balance de blancos durante la grabación de vídeos, primero debe asignar el balance de blancos de un toque a un control con [Función Botón] (P. 212).

- 1 Encuadre un trozo de papel blanco o gris en el centro de la pantalla.
 - Encuadre el pedazo de papel para que llene la pantalla. Asegúrese de que esté no tenga sombras.
- 2 Mantenga el botón al que está asignado el balance de blancos de un toque y presione el botón de disparo por completo.
 - Al grabar vídeos, presione el botón de balance de blancos de un toque para continuar con el Paso 3.
 - Tendrá que elegir la opción de balance de blancos de un toque que se usará para almacenar el nuevo valor.
- 3 Resalte una configuración de balance de blancos de un toque usando Δ ∇ y presione el botón **OK**.
 - El nuevo valor se guardará como el valor para la configuración seleccionada y la cámara saldrá a la pantalla de disparo.

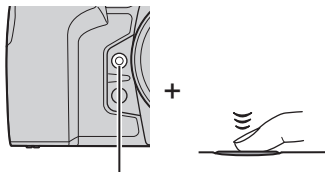

Botón de balance de blancos de un toque (●)

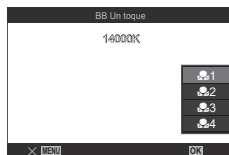

Bloqueo del balance de blancos en el modo de vídeo

(Función Botón : AUTO Bloquear)

PASMB

Cuando la cámara esté en modo de vídeo y el balance de blancos esté ajustado en [BB Auto], podrá bloquear el balance de blancos para evitar que cambie si el sujeto o la iluminación cambia.

ⓘ Es necesario asignar [AUTO Bloquear] a un botón mediante [Función Botón] (P. 212).

Botón	Botón al que se ha asignado [AUTO Bloquear]
-------	--

Cuando pulse el botón, el balance de blancos se bloqueará con los ajustes seleccionados actualmente y aparecerá "Bloquear" a la izquierda de "BB Auto". El bloqueo se liberará cuando vuelva a pulsar el botón.



Bloquear

Aplicación de ajustes finos en el balance de blancos

(Todos / Todos

PASMB

Realice un ajuste preciso del balance de blancos de todos los modos de balance de blancos a la vez.

Menú	MENU → 1 → 2. Modo Fotografía/BB → Todos / Todos
	MENU → 2 → 2. Modo Fotografía/BB → Todos

Todos / Todos	<p>Utilice el dial delantero o <D> para ajustar el eje (ámbar-azul). Cuando el puntero (-+) se acerque a A, se añadirá una tonalidad roja y, cuando se acerque a B, se añadirá una tonalidad azul.</p> <p>Utilice el dial trasero o Δ ▽ para ajustar el eje (verde-magenta). Cuando el puntero (-+) se acerque a G, se añadirá una tonalidad verde y, cuando se acerque a M, se añadirá una tonalidad magenta. Los ajustes realizados se restablecerán cuando mantenga pulsado el botón .</p>
-----------------	---

ⓘ Una vez se efectúe [Todos / Todos], se mostrará una marca (*) junto a cada icono del modo BB.

Conservación de los tonos cálidos de la iluminación incandescente cuando se encuentra en modo BB Auto



( Mant. color cálido apag./ Mant. color cálido apag.)

PASMB 

Elija cómo la cámara ajusta el balance de blancos para las imágenes tomadas usando el balance de blancos automático con iluminación incandescente.

Menú	MENU →  1 → 2. Modo Fotografía/BB →  Mant. color cálido MENU →  → 2. Modo Fotografía/BB →  Mant. color cálido
------	--



Apag.	La cámara suprime los tonos cálidos producidos por la iluminación incandescente.
Enc.	La cámara conserva los tonos cálidos producidos por la iluminación incandescente.



 Esto también se puede definir desde la pantalla de ajuste de BB.  “Aplicación de ajustes finos en el balance de blancos de cada modo BB” (P. 153).

Balance de blancos del flash (⚡+BB)

PASMB 

Elija el balance de blancos utilizado para las fotos tomadas con un flash. En lugar de utilizar un ajuste adaptado a la luz del flash, puede priorizar el valor seleccionado para la fotografía sin flash. Utilice esta opción para cambiar automáticamente de un ajuste de balance de blancos a otro cuando necesite activar y desactivar el flash con frecuencia.

Menú	MENU →  1 → 2. Modo Fotografía/BB →  +BB
------	---

Apag.	La cámara utiliza el valor actualmente seleccionado para el balance de blancos.
BB Auto	La cámara utiliza el balance de blancos automático ([BB Auto]).
BB  5500K	La cámara usa el balance de blancos del flash ([WB ]).

Definición del formato de reproducción de color (Espac. Color)

PASMB

Puede seleccionar un formato para asegurarse de que los colores se reproducen correctamente cuando las imágenes tomadas se regeneran en un monitor o con una impresora.

Menú	MENU → → 2. Modo Fotografía/BB → Espac. Color
------	---

sRGB	Espacio de color estandarizado por una organización de estándares internacional. Es compatible con la mayoría de pantallas, impresoras, cámaras digitales y aplicaciones informáticas. Se recomienda usar este ajuste en la mayoría de circunstancias.
AdobeRGB	Puede reproducir un abanico de colores más amplio que sRGB. Puede reproducir un abanico de colores más amplio que sRGB. la reproducción el color está disponible solo con el software y los dispositivos (pantallas, impresoras, etc.) que admiten este estándar. Aparece un guión bajo ("_") al principio del nombre de archivo (p. ej., "_xxx0000.jpg").

ⓘ [AdobeRGB] no está disponible en modo HDR o vídeo () o cuando se selecciona un filtro artístico para el modo fotografía.

Opciones de vista previa para los modos de imagen de vídeo

Asistente Visión

PASMB

Es posible ajustar la visualización para mejorarla cuando se selecciona una opción de modo de imagen de vídeo solo ([1 Apagado] o [2 OM-Log400]) (P. 151).

Menú	MENU → → 2. Modo Fotografía/BB → Asistente Visión
------	--

Enc.	Ajusta la imagen para facilitar la visualización. Los indicadores de la visualización pueden cambiar de color.
Apag.	No ajusta la imagen para facilitar la visualización.

ⓘ Esta opción solo se aplica a la visualización, no a los archivos de vídeo en sí.

ⓘ Esta opción no se aplica cuando se reproducen en la cámara vídeos grabados con [1 Apagado] o [2 OM-Log400]. Tampoco se aplica cuando se visualizan los vídeos en un televisor.

🔍 El histograma (P. 40) y el patrón de cebra (P. 186) se procesan en función de la imagen antes de la aplicación de Asistente Visión.

Modos de disparo especiales (modos computacionales)

La cámara combina imágenes o las procesa digitalmente para crear efectos especiales que no se pueden conseguir en modos de disparo normales.

Disparo de imágenes paradas en una solución más alta

(Disp. res. Alta)

PASMB

Puede disparar a resoluciones más altas que las del sensor de imagen. La cámara realiza una serie de disparos mientras mueve el sensor de imagen y las combina para crear una única fotografía de alta solución. Utilice esta opción para capturar detalles que normalmente no estarían visibles con las relaciones de zoom más altas.

Al activar Disp. res. Alta, el modo de calidad de imagen para Disp. res. Alta puede seleccionarse usando [] (P. 142).

Botón	Botón
Menú	MENU → 1. Modos computacionales → Disp. res. Alta

■ Activación de Disp. res. Alta

- 1 Utilice Δ ∇ para seleccionar [Disp. res. Alta] y pulse el botón .
- 2 Utilice \triangleleft \triangleright para seleccionar [Enc.] (trípode) o [Enc.] (portátil) y pulse el botón .

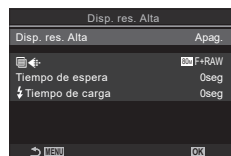

Pantalla de ajuste de Disp. res. Alta

Apag.	Disp. res. Alta está desactivado.
Enc. 	Tome imágenes con la cámara fijada sobre un trípode. La imagen RAW se grabará en 80M (10368 × 7776).
Enc. 	Tome imágenes con la cámara en la mano. La imagen RAW se grabará en 50M (8160 × 6120).

3 Volverá a mostrarse la pantalla de ajuste de Disp. res. Alta.

Cuando realice el ajuste desde el botón, puede activar y desactivar esta función mediante el botón .

También puede cambiar entre [Enc.] (trípode) y [Enc.] (portátil) girando el dial delantero y trasero mientras mantiene pulsado el botón .

■ Configuración de Disp. res. Alta

1 Configure las opciones.

- Pulse Δ ∇ para seleccionar un elemento y pulse el botón OK para visualizar el menú de ajuste.
- Una vez configuradas las opciones, pulse el botón OK para regresar a la pantalla de ajuste de Disp. res. Alta.

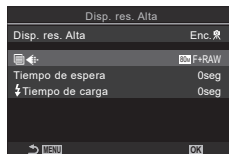

	Elija la calidad de imagen del disparo mediante Disp. res. Alta (P. 142).
Tiempo de espera	Ajuste el tiempo que desea que espere la cámara antes de liberar el obturador tras pulsar el botón de disparo hasta el fondo. Utilice este ajuste para evitar el efecto del movimiento de la cámara al pulsar el botón de disparo.
⚡ Tiempo de carga	Permite escoger el tiempo que espera la cámara para cargar el flash entre tomas cuando se utiliza un flash no diseñado específicamente para utilizarse con la cámara. [0.5 s] / [0.2 s] / [0.1 s] / [0 s]

■ Toma

1 Pulse el botón **MENU** para cerrar la pantalla de ajuste de Disp. res. Alta y regresar a la pantalla de disparo.

- Aparece un icono . El icono parpadeará si la cámara no está fija. El icono deja de parpadear cuando la cámara esté fija y lista para disparar.
- Después de activar Disp. res. Alta, compruebe la opción seleccionada para la calidad de imagen. La calidad de imagen puede ajustarse en el panel de control súper.



Cámara lista para Disp. res. Alta (parpadea)

2 Haga fotografías.

- El disparo se habrá completado cuando el icono verde desaparezca de la pantalla.
- La cámara crea automáticamente la imagen compuesta cuando se complete el disparo. Aparece un mensaje durante este proceso.
- Escoja entre los modos JPEG (**80M**F, **50M**F o **25M**F) y RAW+JPEG. Cuando haya ajustado la calidad de imagen en RAW+JPEG, la cámara guarda una única imagen RAW (extensión “.ORI”) antes de combinarla con el disparo de alta resolución. La combinación previa de imágenes RAW puede reproducirse usando la última versión de OM Workspace.
- ⚠ **80M**F y **50M**F+RAW no están disponibles cuando se selecciona [Enc.] (portátil) como método de disparo.
- ⚠ [S-IS Apag.] se selecciona automáticamente para [Estabil Imag.] (P. 138) al elegir [Enc.] (trípode), [S-IS Auto] al seleccionar [Enc.] (portátil).
- ⚠ El tiempo de espera máximo para [Enc.] (portátil) es 1 segundo.
- ⚠ Durante la fotografía con flash RC, el tiempo de espera máximo del flash es de 4 segundos y el modo de control de flash se fija en MANUAL.
- ⚠ Las siguientes funciones no pueden usarse:
exposición múltiple, compensación de trapeo, horquillado, apilado de enfoque, corrección de ojo de pez y HDR.

- ① Al ajustar [Disp. res. Alta] en [Enc.⊕] (trípode), [Vídeo del intervalo] se establece en [Apag.].
- ① Cuando Disp. res. Alta está activado, [Unidad /⊕] se ajusta en [▼□]. [▼⊕12s] (Autodisparador silencioso 12 s), [▼⊕2s] (Autodisparador silencioso 2s) y [▼⊕C] (Autodisp. pers. silencioso) puede establecerse.
- ① Las fotografías realizadas con un filtro artístico seleccionado para el modo de fotografía se guardan en el modo [Natural].
- ① La calidad de imagen puede disminuir con fuentes de luz intermitentes como las lámparas LED o fluorescentes.
- ① Si la cámara no puede grabar una imagen compuesta debido al desenfoque u otros factores, solo se grabará la primera imagen. Si se selecciona [JPEG] para la calidad de imagen, la toma se grabará en formato JPEG, mientras que si se selecciona [RAW+JPEG], la cámara grabará dos copias, una en formato RAW (.ORF) y otra en formato JPEG.

Ralentización del obturador con luz brillante (Disparo Live ND)

P A S M B 

La cámara realiza una serie de exposiciones y las combina para crear una foto única que parezca haberse tomado a una velocidad de obturador lenta.

- Si cambia la compensación de exposición o la velocidad del obturador, se restablece la pantalla [Simulación LV].

■ Activación de Disparo Live ND

Menú	MENU →  2 → 1. Modos computacionales → Disparo Live ND
------	--

- 1 Use Δ ∇ para seleccionar [Disparo Live ND] y pulse el botón \odot .
- 2 Use Δ ∇ para seleccionar [Enc.] y pulse el botón \odot .

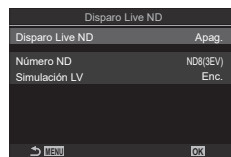

Pantalla de ajuste de Disparo Live ND

Apag.	Las imágenes se toman sin utilizar esta función.
Enc.	Las imágenes se toman con el efecto de obturador lento activado.

- 3 Volverá a mostrarse la pantalla de ajuste de Disparo Live ND.

■ Configuración de Disparo Live ND

1 Configure las opciones.

- Pulse Δ ∇ para seleccionar un elemento y pulse el botón OK para visualizar el menú de ajuste.
- Una vez configuradas las opciones, pulse el botón OK para regresar a la pantalla de ajuste de Disparo Live ND.

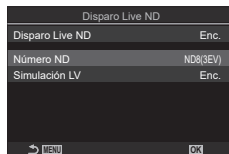

Número ND	Elija un tipo de filtro ND, la cámara lo convertirá a un valor de exposición y reducirá la exposición por dicha cantidad. Dispone de opciones en incrementos de 1 EV: [ND2 (1EV)], [ND4 (2EV)], [ND8 (3EV)], [ND16 (4EV)], [ND32 (5EV)], [ND64 (6EV)]
Simulación LV	Elija si previsualizar el efecto del filtro seleccionado en la velocidad de obturador actual. [Apag.]: use la pantalla de disparo estándar. [Enc.]: el efecto de la velocidad del obturador se muestra en la pantalla.

■ Toma

1 Pulse el botón **MENU** para cerrar la pantalla de ajuste de Disparo Live ND y regresar a la pantalla de disparo.

- Si ha seleccionado [Apag.] para [Disparo Live ND], la fotografía con filtro Live ND empezará ahora.
- Se muestra un icono en la pantalla cuando se activa el filtro Live ND.
- Para finalizar la fotografía de filtro Live ND, seleccione [Apag.] en la pantalla [Disparo Live ND] mostrada en el Paso 2.

Disparo Live ND



2 Ajuste la velocidad del obturador mientras previsualiza los resultados preliminares en la pantalla.

- Ajuste la velocidad del obturador con el dial trasero.
- La velocidad de obturación más rápida disponible varía con el filtro ND seleccionado.

[ND2 (1EV)]: 1/60 s

[ND16 (4EV)]: 1/8 s

[ND4 (2EV)]: 1/30 s

[ND32 (5EV)]: 1/4 s

[ND8 (3EV)]: 1/15 s

[ND64 (6EV)]: 1/2 s

Velocidad del obturador



- Si [Enc.] está seleccionado para [Simulación LV], los efectos de los cambios en la velocidad del obturador pueden previsualizarse en la pantalla.
- La cámara requiere una duración de tiempo equivalente a la velocidad del obturador seleccionada para producir resultados de [Simulación LV] similares a la imagen final.
- Una vez transcurrido el tiempo equivalente a la velocidad de disparo seleccionada, la parte "LV" del icono de la pantalla se encenderá en verde. Cuando el icono se ilumine en verde, la pantalla mostrará una imagen similar a la final.

3 Haga fotografías.

- ① [Frecuencia] estará ajustada en [Normal] durante la toma de imágenes Live ND.
- ① El límite superior para [ISO] durante la fotografía Live ND es ISO 800. Esto también se aplica al seleccionar [Auto] para [ISO].
- ① Las siguientes funciones no pueden usarse:
 - HDR, disparos de resolución alta, exposición múltiple, compensación de trapezio, horquillado, apilado de enfoque, fotografía de intervalo de tiempo, Escanear parpadeo, fotografía sin destellos y corrección de ojo de pez.
- ① Cuando Disparo Live ND está activado, [Unidad] se ajusta en [12s]. (Autodisparador silencioso 12 s), [2s] (Autodisparador silencioso 2s) y [C] (Autodisp. pers. silencioso) puede establecerse.
- ① A diferencia de los filtros ND físicos, el filtro Live ND no reduce la cantidad de luz que llega al sensor de imagen y, como consecuencia, los sujetos muy brillantes pueden quedar sobreexpuestos.

Aumento de la profundidad de campo (Apilado de enfoque)

PASMB

Combine varias imágenes para obtener una profundidad de campo superior a la obtenida mediante una sola toma. La cámara efectúa una serie de tomas a distancias de enfoque delante y detrás de la posición de enfoque actual y crea una sola imagen a partir de las áreas enfocadas en cada toma.

Escoja esta opción si desea que todas las áreas del sujeto enfocado en las fotografías se tomen a distancias cortas o con grandes angulares (números f reducidos). Las imágenes se toman en modo silencioso mediante el obturador electrónico.

- ① La imagen compuesta se graba en formato JPEG, independientemente de la opción seleccionada para la calidad de imagen.
- ① La imagen compuesta se amplía un 7% en horizontal y vertical.
- ① El disparo finalizará si el enfoque o el zoom se ajusta después de haber presionado el botón de disparo completamente hasta abajo para iniciar la fotografía de apilado de enfoque.
- ① Si el apilado de enfoque falla, la cámara grabará el número seleccionado de fotos sin crear una imagen compuesta.
- ① Esta opción solo está disponible con objetivos compatibles con el apilado de enfoque. Visite nuestra página web para obtener información sobre los objetivos compatibles.
- ① Las fotografías realizadas con un filtro artístico seleccionado para el modo de fotografía se guardan en el modo [Natural].

Menú

MENU → → 1. Modos computacionales → Apilado de enfoque

■ Activación de Apilado de enfoque

- 1 Use para seleccionar [Apilado de enfoque] y pulse el botón .
- 2 Use para seleccionar [Enc.] y pulse el botón .

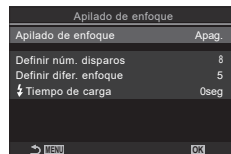

Pantalla de ajuste de Apilado de enfoque

Apag.	Las imágenes se toman sin utilizar esta función.
Enc.	Las imágenes se toman con una profundidad de campo superior.

3 Volverá a mostrarse la pantalla de ajuste de Apilado de enfoque.

■ Configuración de Apilado de enfoque

1 Configure las opciones.

- Pulse Δ ∇ para seleccionar un elemento y pulse el botón **OK** para visualizar el menú de ajuste.
- Una vez configuradas las opciones, pulse el botón **OK** para regresar a la pantalla de ajuste de Apilado de enfoque.

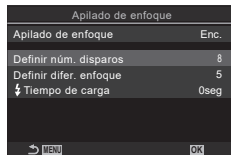

Definir núm. disparos	Escoja el número de tomas que desee tomar con posiciones de enfoque variadas. [3] – [15]
Ajustar difer. enfoque	Escoja lo que desee que varíe el enfoque la cámara en cada toma. [1] – [10]
⚡ Tiempo de carga	Permite escoger el tiempo que espera la cámara para cargar el flash entre tomas cuando se utiliza un flash no diseñado específicamente para utilizarse con la cámara. [0 seg] / [0.1 seg] / [0.2 ses] / [0.5 seg] / [1 seg] / [2 seg] / [4 seg] / [8 seg] / [15 seg] / [30 seg]

■ Toma

1 Pulse el botón **MENU** para cerrar la pantalla de ajuste de Apilado de enfoque y regresar a la pantalla de disparo.

- Se mostrará  en la pantalla.
- El modo Fotografía se ajustará en [Natural].
- Un recuadro indica el recorte final que se muestra en la pantalla. Componga la toma con el sujeto dentro del recuadro.



2 Haga fotografías.

- La cámara realizará el número de disparos seleccionado automáticamente al pulsar el obturador hasta el fondo.

- ⚠ Al ajustar [Apilado de enfoque] en [Enc.], [Modo Flash] de [Ajustes Silenc.♥] (P. 134) pasará a establecerse en [Permitir].
- ⚠ La velocidad de sincronización del flash se fija en 1/100 s. La selección de un valor por encima de ISO 16000 para  ISO establece la velocidad de sincronización del flash en 1/50 s.
- 👉 Es recomendable utilizar un mando a distancia (P. 282) para reducir el desenfoco provocado por la agitación de la cámara. En [Ajustes Silenc.♥] (P. 134), puede escoger cuánto tiempo desea que la cámara espere a liberar el obturador tras pulsar el botón de disparo hasta el fondo.

Fotografiado de imágenes HDR (alto rango dinámico) (HDR)

PASMB 

La cámara varía la exposición en una serie de disparos, selecciona de cada rango de tonos con el nivel más alto de detalle, y los combina para crear una imagen única con un rango dinámico amplio. Si la fotografía incluye un sujeto de alto contraste, los detalles que se perderían de otro modo en las sombras o las luces se conservan.

① Utilice un trípode o una solución similar para fijar la cámara en su sitio.

Menú	MENU →  2 → 1. Modos computacionales → HDR
------	--

Apag.	HDR está desactivado.
HDR1	Cada vez que hace una fotografía, la cámara realiza una serie de disparos mientras varía la exposición y los combina en una única imagen. Seleccione [HDR1] para obtener resultados con un aspecto natural y [HDR2] para obtener un efecto más pictórico.
HDR2	<ul style="list-style-type: none"> •  ISO se fija en ISO 200. • Las velocidades del obturador pueden ser tan lentas como 4 s. El disparo continuará durante 15 s como máximo. • El modo de fotografía se fija en [Natural] y el espacio de color en [sRGB]. • La imagen combinada se guarda con el formato JPEG. Si se selecciona [RAW] para la calidad de imagen, se grabará con el formato RAW + JPEG.
3f 2.0EV	Cada vez que hace una fotografía, la cámara
5f 2.0EV	varía la exposición en una serie de disparos.
7f 2.0EV	Los disparos no se combinan para crear una
3f 3.0EV	única imagen. No obstante, los disparos pueden
5f 3.0EV	combinarse usando el software HDR en un ordenador o en otro dispositivo.

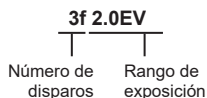



- "HDR" se mostrará en la pantalla.

HDR



1 Haga fotografías.

- Cada vez que pulse el obturador, la cámara realiza el número de disparos seleccionado.
- En los modos [HDR1] y [HDR2], la cámara combina los disparos automáticamente para crear una única imagen.
- La compensación de exposición está disponible en los modos **P**, **A**  **S**.

- ⚠ La imagen mostrada en el monitor o el visor durante el disparo es diferente de la imagen HDR final.
- ⚠ Puede aparecer ruido en la imagen final si se escoge una velocidad del obturador más lenta en el modo [HDR1] o [HDR2].
- ⚠ Cuando [HDR1] o [HDR2] está activado, [Unidad /s] se ajusta en [▼□]. [▼☺12s] (Autodisparador silencioso 12 s), [▼☺2s] (Autodisparador silencioso 2s) y [▼☺C] (Autodisp. pers. silencioso) puede establecerse.
- ⚠ Las siguientes funciones no pueden usarse:
 - fotografía flash, horquillado, apilado de enfoque, exposición múltiple, fotografía de intervalo de tiempo, el filtro Live ND, corrección de ojo de pez y disparos de alta resolución.

Grabación de exposiciones múltiples en una única imagen (Exposición múltiple)

PASMB

Puede realizar dos disparos y combinarlos en una única imagen. También puede hacer una fotografía y combinarla con una imagen existente guardada en la tarjeta de memoria.

La imagen combinada se graba con los ajustes de calidad de imagen actuales. Solo puede seleccionar imágenes RAW para exposiciones múltiples que incluyen una imagen existente.

Si graba una exposición múltiple con RAW seleccionado para [ ← :-], puede seleccionarla para exposiciones múltiples posteriores usando [Combinar]. Esto le permite crear exposiciones múltiples combinando tres o más fotografías.

Menú	MENU →  2 → 1. Modos computacionales → Exposición múltiple
------	--

■ Activación de Exposición múltiple

- 1 Utilice Δ ∇ para seleccionar [Exposición múltiple] y pulse el botón **OK**.
- 2 Use Δ ∇ para seleccionar [Enc.] y pulse el botón **OK**.

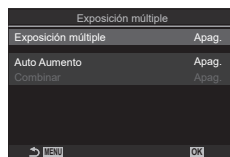

Pantalla de ajuste de Exposición múltiple

Apag.	Las imágenes se toman sin utilizar esta función.
Enc.	Crea una exposición múltiple a partir de 2 imágenes.

- 3 Volverá a mostrarse la pantalla de ajuste de Exposición múltiple.

■ Configuración de la Exposición múltiple

1 Configure las opciones.

- Pulse Δ ∇ para seleccionar un elemento y pulse el botón **OK** para visualizar el menú de ajuste.
- Una vez configuradas las opciones, pulse el botón **OK** para regresar a la pantalla de ajuste de Exposición múltiple.

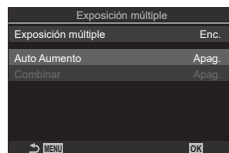

Auto Aumento	<p>[Apag.]: no ajusta el brillo de las imágenes en la exposición múltiple.</p> <p>[Enc.]: reduce a la mitad el brillo de cada imagen en la exposición múltiple.</p>
Combinar	<p>[Apag.]: crea una exposición múltiple a partir de las siguientes 2 imágenes capturadas.</p> <p>[Enc.]: dispara una exposición múltiple que incluye una imagen RAW existente guardada en la tarjeta de memoria.</p> <ul style="list-style-type: none"> • [Combinar] solo está disponible cuando se selecciona [Enc.] para [Exposición múltiple].





■ Toma

1 Pulse el botón **MENU** para cerrar la pantalla de ajuste de Exposición múltiple y regresar a la pantalla de disparo.

- Aparece un icono .



2 Haga fotografías.

- El primer disparo se muestra superpuesto en la vista a través del objetivo a medida que compone el siguiente disparo.
- El icono  cambia a color verde.
- Normalmente se crea una exposición múltiple después de realizar el segundo disparo.
- Si pulsa el botón , puede retomar el primer disparo.
- Pulse el botón **MENU** o pulse el botón  para finalizar la fotografía de exposición múltiple.
- El icono  desaparece de la pantalla cuando finaliza la fotografía de exposición múltiple.

■ Al ajustar [Combinar]

Cuando se selecciona [Enc.] para [Combinar], se muestra una lista de imágenes.

- 1 Seleccione una imagen usando Δ ∇ \triangleleft \triangleright y pulse el botón OK .
 - Solo pueden seleccionarse imágenes RAW.
 - 2 Pulse el botón **MENU** para cerrar el menú.
 - Aparece un icono \square .
 - La imagen seleccionada se superpone en la pantalla.
 - 3 Haga fotografías.
 - Puede realizar fotografías adicionales que se superpondrán en la fotografía seleccionada anteriormente.
- ⓘ La cámara no entra en el modo de reposo durante la fotografía de exposición múltiple.
 - ⓘ Las imágenes capturadas con otras cámaras no pueden usarse para la exposición múltiple.
 - ⓘ Las imágenes RAW capturadas con el disparo de alta resolución no pueden usarse para exposiciones múltiples.
 - ⓘ Las imágenes RAW enumeradas en la pantalla de selección de imágenes cuando [Enc.] está seleccionado para [Combinar] son las imágenes procesadas usando los ajustes vigentes en el momento de tomar la fotografía.
 - ⓘ Salga del modo de exposición múltiple antes de modificar los ajustes de disparo. Algunos ajustes no pueden modificarse mientras esté activado el modo de exposición múltiple.
 - ⓘ Si lleva a cabo cualquiera de las siguientes operaciones después de capturar la primera toma, finaliza la fotografía de exposición múltiple:
 - apagar la cámara, pulsar el botón \square o **MENU**, seleccionar un modo de disparo diferente o conectar cables de cualquier tipo. La exposición múltiple también se cancela cuando la batería está agotada.
 - ⓘ La pantalla de selección de imagen para [Combinar] muestra las copias JPEG de las fotografías realizadas con RAW + JPEG seleccionado para la calidad de imagen.
 - ⓘ La fotografía Live Composite ([Live Comp]) no está disponible en el modo **B**.
 - ⓘ Las opciones siguientes no están disponibles en el modo de exposición múltiple:
 - HDR, horquillado, apilado de enfoque, fotografía de intervalo de tiempo, compensación de trapecio, el filtro Live ND, la corrección de ojo de pez y disparos de alta resolución.
 - 🔊 Las fotografías realizadas con RAW seleccionado para \square \triangleleft también pueden superponerse durante la reproducción. \square \triangleleft "Combinación de imágenes (Combinar Imagen)" (P. 207)

Esta opción hace un recorte en el centro del marco con las mismas dimensiones que la opción de tamaño seleccionada actualmente para la calidad de imagen y la amplía para llenar la pantalla. Esto le permite ampliar sobrepasando la longitud focal máxima del objetivo, por lo que es una buena opción si no puede cambiar el objetivo o tiene dificultades para acercarse al sujeto.

Menú	MENU ➔ 📷 ₂ ➔ 2. Otras funciones de disparo ➔ 📷 Teleconvertidor digital MENU ➔ 📷 ➔ 1. Ajustes básicos/Calidad de imagen ➔ 📷 Teleconvertidor digital
------	--

Apag.	Las imágenes se toman sin utilizar esta función.
Enc.	Las imágenes se graban ampliadas (Imágenes fijas: 2x, Vídeos: 1,4x).

- Si se selecciona [Enc.], se mostrará un icono y, si se activa Live View, se ampliará.
- El tamaño de los objetivos AF ("Selección de un modo de objetivo AF (Modo objetivo AF)" (P. 79)) aumenta y su número disminuye.
- Las imágenes JPEG se graban con el coeficiente de zoom definido. En el caso de las imágenes RAW, una toma muestra el corte de zoom. La toma que muestra el corte de zoom aparece en la imagen durante la reproducción.

Teleconvertidor digital



- ① En el modo de fotografía fija, no se puede utilizar lo siguiente: exposición múltiple, compensación de trapezio o la corrección de ojo de pez.
- ① En modo de vídeo, esta función no se puede usar durante la grabación de vídeos a alta velocidad.
- ① Esta función no se puede utilizar al emitir señales HDMI en modo RAW (P. 184).
- ① No se puede acercar el zoom en la pantalla (P. 43, P. 82, P. 104) con [📷 Teleconvertidor digital] activado.

Disparo automático con un intervalo fijo (Disparos a intervalos)

PASMB

Puede ajustar la cámara para que dispare automáticamente con un lapso de tiempo definido. Los marcos de disparo también pueden grabarse como un vídeo único.

Menú	MENU → Q2 → 2. Otras funciones de disparo → Disparos a intervalos
------	---

■ Activación de Disparos a intervalos

- 1 Use $\Delta \nabla$ para seleccionar [Disparos a intervalos] y pulse el botón **OK**.
- 2 Use $\Delta \nabla$ para seleccionar [Enc.] y pulse el botón **OK**.

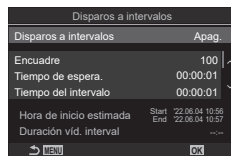

Pantalla de ajuste de Disparos a intervalos

Apag.	Las imágenes se toman sin utilizar esta función.
Enc.	Las imágenes se toman a un intervalo específico.

- 3 Volverá a mostrarse la pantalla de ajuste de Disparos a intervalos.

■ Configuración de Disparos a intervalos

- 1 Configure las opciones.
 - Pulse $\Delta \nabla$ para seleccionar un elemento y pulse el botón **OK** para visualizar el menú de ajuste.
 - Una vez configuradas las opciones, pulse el botón **OK** para regresar a la pantalla de ajuste de Disparos a intervalos.

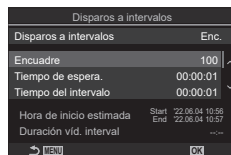

Número de tomas	Elija el número de tomas capturadas. [002] – [9999]
Tiempo de espera.	Escoja el periodo de espera de la cámara antes de iniciar la fotografía temporizada de intervalo y antes de realizar el primer disparo. [00:00:00] – [24:00:00]
Tiempo del intervalo	Escoja el periodo de espera de la cámara entre disparos después de iniciarse el disparo. [00:00:01] – [24:00:00]
Modo Intervalo	Elija si desea que tenga prioridad del tiempo del intervalo o el número de tomas capturadas. [Tiempo priorit.] / [Fotogr. priorit.] Si se selecciona [Tiempo priorit.], es posible que el disparo anterior continúe en curso incluso cuando sea momento de realizar la siguiente toma. Cuando el [Tiempo del intervalo] seleccionado sea corto o cuando esté utilizando una exposición larga, el número de fotogramas grabados puede resultar inferior al seleccionado para [Encuadre].

Suavizado de exposición	Elija si desea suavizar los ajustes de exposición de todos los encuadres. El cambio de exposición será suave en el vídeo del intervalo. [Apag.] / [Enc.]
Vídeo del intervalo	Escoja si desea grabar un vídeo de intervalo. [Apag.] : la cámara guarda los disparos individuales pero no los usa para crear un vídeo del intervalo. [Enc.] : la cámara graba los disparos individuales y también los usa para crear un vídeo del intervalo.
Ajustes de vídeo	Escoja el tamaño de fotograma ([Resolución Vídeo]) y la frecuencia ([Frecuencia]) para los vídeos creados con [Vídeo del intervalo]. Elija el tamaño de los fotogramas entre las opciones siguientes. [4K] / [FullHD] / [HD] Elija la frecuencia de los fotogramas entre las opciones siguientes. [30fps] / [15fps] / [10fps] / [5fps]

- ⓘ Es posible que [Tiempo de espera.], [Tiempo del intervalo] y [Hora estimada] cambien en función de la configuración de disparo. Utilice estos elementos solamente a modo de indicaciones.

■ Toma



- 1 Pulse el botón **MENU** para cerrar la pantalla de ajuste de Disparos a intervalos y regresar a la pantalla de disparo.

- Se mostrarán el icono  y el número de tomas seleccionado en la pantalla de disparo.

Fotografía de sincronización de intervalo



- 2 Haga fotografías.

- Se tomará el número de tomas especificado automáticamente.
 - El icono  se pondrá verde y se mostrará el número de tomas restantes.
 - El disparo de intervalo se cancela si se opera alguno de los siguientes elementos:: Dial de modo, botón de **MENU**, botón , botón de liberación del objetivo o conexión de un cable USB.
 - Si apaga la cámara finaliza la fotografía de sincronización de intervalo.
- ⓘ Las tomas se disparan aunque la imagen no esté enfocada después de AF. Si desea corregir la posición de enfoque, dispare en MF.
- ⓘ [Revisión imagen] (P. 44) está fijado en 0.5 segundos.
- ⓘ Si el tiempo hasta el disparo o el intervalo de disparo se ajusta en 1 minuto 31 segundos o más, el monitor se apagará y la cámara entrará en modo reposo si no se realizan operaciones después de 1 minuto. La cámara y el monitor se reactivarán automáticamente 10 segundos antes de tomar una imagen y puede reactivarse de forma manual pulsando el botón de disparo.
- ⓘ La cámara selecciona automáticamente [S-AF] para el modo AF (P. 74) en lugar de [C-AF] y [C-AF+TR], y [S-AF MF] en lugar de [C-AF MF] y [C-AF+TR MF].
- ⓘ Cuando se selecciona  como el modo AF (P. 74), enfoque para iniciar el disparo y, a continuación, bloquee el enfoque y empiece a grabar.

- ⚠ Las operaciones de la pantalla táctil están deshabilitadas durante el disparo de lapso de tiempo.
- ⚠ El disparo de intervalo no puede combinarse con HDR, el horquillado, el apilado de enfoque, la exposición múltiple o el filtro Live ND.
- ⚠ El flash no funciona si el tiempo de carga del flash es más largo que el intervalo entre disparos.
- ⚠ Cuando se selecciona 1000 o un número superior para [Encuadre], [Vídeo del intervalo] se ajustará en [Apag.].
- ⚠ Al ajustar [Disp. res. Alta] en [Enc. 脚] (trípode), [Vídeo del intervalo] se establece en [Apag.].
- ⚠ Si una de las imágenes fijas no se graba correctamente, el vídeo del intervalo no se genera.
- ⚠ Si no hay espacio suficiente en la tarjeta, el vídeo del intervalo no se graba.
- ⚠ Si no hay carga suficiente en la batería, el disparo puede interrumpirse a mitad de la sesión. Utilice una batería lo suficientemente cargada o conecte el adaptador USB-AC suministrado (P. 19) o una batería móvil compatible con el estándar USB-PD a la cámara durante la toma de imágenes.

La distorsión de trapeo provocada por la influencia de la longitud focal del objetivo y la proximidad al sujeto puede corregirse o realizarse para exagerar los efectos de la perspectiva. La compensación de trapeo puede visualizarse preliminarmente en el monitor durante el disparo. La imagen corregida se crea a partir de un recorte pequeño que aumenta ligeramente el coeficiente de zoom efectivo.

Menú	MENU →  2. Otras funciones de disparo → Comp. trapeo
------	--





Apag.	Las imágenes se toman sin utilizar esta función.
Enc.	Las imágenes se toman con la compensación de trapeo aplicada.

- Si selecciona [Enc.], se mostrará un icono  y aparecerán controles deslizantes en el monitor.

Compensación de trapeo







1 Encuadre el disparo y ajuste la compensación de trapeo mientras visualiza el sujeto en la pantalla.

- Gire el dial delantero para realizar ajustes horizontales y el dial trasero para realizar ajustes verticales.
- Utilice   para colocar el recorte. La dirección en la que puede moverse el recorte se indica por medio de una flecha ().
- Para cancelar los cambios, mantenga pulsado el botón .

2 Para ajustar la apertura, la velocidad del obturador y otros ajustes de disparo, pulse el botón **INFO**.

- Aparecen los indicadores de disparo estándar.
- Aparece un icono  mientras la compensación de trapeo esté activada. El icono se muestra de color verde si se han realizado ajustes en los parámetros de compensación de trapeo.
- Para volver a la pantalla de compensación de trapeo mostrada en el paso 1, pulse el botón **INFO** repetidamente.

3 Haga fotografías.

- ① Las imágenes pueden adquirir granulado dependiendo de la cantidad de compensación aplicada. La cantidad de compensación también determina el grado de ampliación de la imagen cuando se recorta y si el recorte puede moverse.
- ① Dependiendo de la cantidad de compensación, es posible que no pueda recolocar el recorte.
- ① Dependiendo de la cantidad de compensación aplicada, es posible que el objetivo AF seleccionado no esté visible en la pantalla. Si el objetivo AF está fuera del marco, su dirección se indica por un icono , , , o  en la pantalla.

- ⓘ Las fotografías realizadas con [RAW] para la calidad de imagen se graban con el formato RAW + JPEG.
- ⓘ Las siguientes funciones no pueden usarse:
 - fotografía Live Composite, fotografía de ráfaga, horquillado, apilado de enfoque HDR, exposición múltiple, el filtro Live ND, corrección de ojo de pez, teleconvertidor digital, grabación de vídeo, modos AF [C--AF], [C--AF MF], [C--AF+TR] y [C--AF+TR MF] y fotografía con filtro artístico, temporizador personalizado y disparos de resolución alta.
- ⓘ Los convertidores de objetivo pueden no generar los resultados deseados.
- ⓘ No olvide especificar los datos [Estabil Imag.] para los objetivos que no formen parte de la gama Four Thirds o Micro Four Thirds (P. 138).
 - Cuando proceda, la compensación de trapecio se realiza usando la longitud focal suministrada para [Estabil Imag.] (P. 138) o [Ajustes info. objetivo] (P. 250).

Corrección de la distorsión de ojo de pez (Compensa ojo de pez)

PASMB

Permite corregir la distorsión provocada por los objetivos de ojo de pez para dar a las fotografías un aspecto de imagen tomada con un objetivo de gran angular. Puede escoger tres niveles para la cantidad de corrección. También puede optar por corregir simultáneamente la distorsión en fotografías tomadas debajo del agua.

- Esta opción solo está disponible con objetivos compatibles de ojo de pez.
 - A fecha de febrero de 2022, puede usarse con el objetivo M.ZUIKO DIGITAL ED 8mm F1.8 Fisheye PRO.

■ Activación de Compensa ojo de pez

Menú	MENU → Q2 → 2. Otras funciones de disparo → Compensa ojo de pez
------	---

- 1 Use $\Delta \nabla$ para seleccionar [Compensa ojo de pez] y pulse el botón \odot .
- 2 Use $\Delta \nabla$ para seleccionar [Enc.] y pulse el botón \odot .

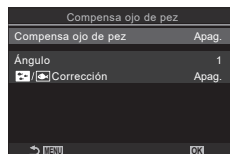

Pantalla de ajuste de Compensa ojo de pez

Apag.	Las imágenes se toman sin utilizar esta función.
Enc.	Las imágenes se toman con la compensación de ojo de pez aplicada.

- 3 Vuelve a mostrarse la pantalla de ajuste de Compensa ojo de pez.

■ Configuración de Compensa ojo de pez

1 Configure las opciones.

- Pulse Δ ∇ para seleccionar un elemento y pulse el botón OK para visualizar el menú de ajuste.
- Una vez configuradas las opciones, pulse el botón OK para regresar a la pantalla de ajuste de Compensación de ojo de pez.

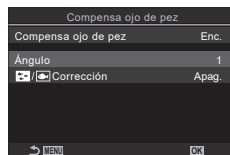

Ángulo	Quando se realiza la corrección de ojo de pez, la imagen se recorta para eliminar las áreas oscurecidas. Puede escoger entre tres recortes diferentes. [1] / [2] / [3]
/ Corrección	Permite escoger si desea corregir la distorsión en fotografías realizadas debajo del agua, además de la corrección realizada usando [Ángulo]. [Apag.] / [Enc.]

■ Toma

1 Pulse el botón **MENU** para cerrar la pantalla de ajuste de Compensa ojo de pez y regresar a la pantalla de disparo.

- Cuando se activa la compensación de ojo de pez, aparece un icono junto con el recorte seleccionado.



2 Haga fotografías.

- ⓘ Las fotografías realizadas con [RAW] seleccionado para la calidad de imagen se graban con el formato RAW + JPEG. La compensación de ojo de pez no se aplica a la imagen RAW.
- ⓘ El peaking de enfoque no está disponible en la pantalla de compensación de ojo de pez.
- ⓘ La selección del objetivo AF se limita a los modos de un objetivo [■]Sencillo y [■]Pequeño.
- ⓘ Las siguientes funciones no pueden usarse:
fotografía Live Composite, fotografía de ráfaga, horquillado, apilado de enfoque, HDR, exposición múltiple, el archivador Live ND, comp. trapecio, teleconvertidor digital, grabación de videos, modos AF [C-AF], [C-AF **MF**], [C-AF+TR] y [C-AF+TR **MF**], [e-Retrato] y modos de fotografía de filtro artístico, autodesparador personaliz. y disparo de resolución alta.

Configuración de los ajustes de BULB/TIME/COMP (Ajustes de BULB/TIME/COMP)

PASMB 

Establezca los elementos relacionados con la fotografía Bulb/Time/Composite.

Menú	MENU → Q2 → 2. Otras funciones de disparo → Ajustes de BULB/TIME/COMP
------	---

1 Configure las opciones.

- Pulse Δ / ∇ para seleccionar un elemento y pulse el botón OK para visualizar el menú de ajuste.

Ajustes BULB/TIME/COMP	
Enfoque Bulb/Time	Enc.
Temp. Bulb/Time	8min
Temp. Live Composite	3h
Pantalla Bulb/Time	-7
Bulb en directo	Apag.
Time en directo	0.5seg
Ajustes de composición	1/2seg

Enfoque Bulb/Time	Permite el enfoque manual en modo B (bulb). Puede tomar imágenes utilizando técnicas como desenfocar el sujeto durante la exposición o enfocar el final de esta. [Apag.] : desactiva el enfoque manual durante la exposición. [Enc.] : permite el enfoque manual durante la exposición.
Temp. Bulb/Time	Permite especificar la duración máxima de la fotografía bulb/time. [30min] / [25min] / [20min] / [15min] / [8min] / [4min] / [2min] / [1min]
Temporizador Live Composite	Permite especificar la duración máxima de la fotografía Live Composite. [6h] / [5h] / [4h] / [3h] / [2h] / [1h] / [30min] / [25min] / [20min] / [15min] / [8min] / [4min]
Pantalla Bulb/Time	Permite especificar el brillo de la pantalla en el modo B (bulb). [-7] – [±0] – [+7]
Bulb en directo	Permite escoger el intervalo de visualización durante la fotografía bulb. El número de actualizaciones es limitado. Escoja [Apag.] para desactivar la visualización. [60seg] / [30seg] / [15seg] / [8seg] / [4seg] / [2seg] / [1seg] / [0.5seg] / [Apag.]
Time en directo	Permite escoger el intervalo de visualización durante la fotografía Time. El número de actualizaciones es limitado. Escoja [Apag.] para desactivar la visualización. [60seg] / [30seg] / [15seg] / [8seg] / [4seg] / [2seg] / [1seg] / [0.5seg] / [Apag.]
Ajustes de composición	Permite definir un tiempo de exposición para ser la referencia en la fotografía de composición. [60 seg] / [50 seg] / [40 seg] / [30 seg] / [25 seg] / [20 seg] / [15 seg] / [13 seg] / [10 seg] / [8 seg] / [6 seg] / [5 seg] / [4 seg] / [3.2 seg] / [2.5 seg] / [2 seg] / [1.6 seg] / [1.3 seg] / [1 seg] / [1/1.3 seg] / [1/1.6 seg] / [1/2 seg]

Grabación de una serie de tomas con exposición variada (AE BKT)

PASMB 



Varié la exposición en una serie de tomas. Escoja el índice de variación y el número de tomas. La cámara efectúa una serie de tomas con ajustes de exposición diferentes. La cámara tomará imágenes mientras el botón de disparo esté pulsado hasta el fondo, finalizando una vez se haya tomado el número de tomas seleccionado.

Menú	MENU →  2 → 3. Horquillado → AE BKT
------	---

Apag.	Las imágenes se toman sin utilizar esta función.
3f 0,3EV	Se toman 3 imágenes con un horquillado de 0,3 EV.
3f 0,5EV	Se toman 3 imágenes con un horquillado de 0,5 EV.
3f 0,7EV	Se toman 3 imágenes con un horquillado de 0,7 EV.
3f 1,0EV	Se toman 3 imágenes con un horquillado de 1,0 EV.
5f 0,3EV	Se toman 5 imágenes con un horquillado de 0,3 EV.
5f 0,5EV	Se toman 5 imágenes con un horquillado de 0,5 EV.
5f 0,7EV	Se toman 5 imágenes con un horquillado de 0,7 EV.
5f 1,0EV	Se toman 5 imágenes con un horquillado de 1,0 EV.
7f 0,3EV	Se toman 7 imágenes con un horquillado de 0,3 EV.
7f 0,5EV	Se toman 7 imágenes con un horquillado de 0,5 EV.
7f 0,7EV	Se toman 7 imágenes con un horquillado de 0,7 EV.

"BKT" aparece en verde hasta que se hayan tomado todas las imágenes en la secuencia de horquillado. La primera toma se realiza con los ajustes de exposición actuales, seguida primero de las tomas realizadas con exposición reducida y, a continuación, por las tomas efectuadas con exposición aumentada.

Los ajustes utilizados para variar la exposición varían en función del modo de disparo.

P (Programa AE)	Apertura y velocidad del obturador.
A (Prioridad Apertura AE)	Velocidad del obturador
S (Prior. Obturador AE)	Apertura
M (manual)	<ul style="list-style-type: none"> • Velocidad del obturador (cuando  ISO no está ajustado en [Auto]) • Sensibilidad ISO (cuando  ISO está ajustado en [Auto])

- Si la compensación de la exposición está activada antes de iniciar la toma de imágenes, la cámara variará la exposición alrededor del valor seleccionado.
- El cambio de la opción seleccionada para [Pasos EV] (P. 109) cambia las opciones disponibles para la cantidad de horquillado.
- ⓘ El horquillado de exposición no puede combinarse con el horquillado de flash (P. 177) o el horquillado de enfoque (P. 180).

Grabación de imágenes con un balance de blancos variado

(BB BKT)

PASMB 

La cámara varía el balance de blancos para grabar una serie de imágenes. Usted debe escoger el eje de color y la cantidad de horquillado.

La toma de imágenes finaliza tras una sola toma. La cámara toma una imagen al pulsar el botón de disparo hasta el fondo y la procesa automáticamente para grabar las imágenes.

Menú	MENU → Q2 → 3. Horquillado → BB BKT
------	---

A-B	Seleccione la cantidad de horquillado para el eje A-B (ámbar-azul). [Apag.] / [3f 2Pasos] / [3f 4Pasos] / [3f 6Pasos]
G-M	Seleccione la cantidad de horquillado para el eje G-M (verde-magenta). [Apag.] / [3f 2Pasos] / [3f 4Pasos] / [3f 6Pasos]

Se crearán tres imágenes para cada eje de color.

La primera copia se graba con los ajustes de balance de blancos actuales, la segunda con un valor negativo de compensación y el tercero utilizando un valor positivo.

- Si el ajuste preciso del balance de blancos está activado antes de iniciar la toma de imágenes, la cámara variará el balance de blancos alrededor del valor seleccionado.

ⓘ El horquillado del balance de blancos no se puede combinar con el horquillado del filtro artístico (P. 179) o el horquillado de enfoque (P. 180).

Grabación de imágenes con un nivel de flash variado (FL BKT)

PASMB 

La cámara varía el nivel del flash (salida) en una serie de disparos. Escoja la cantidad de variación. La cámara realiza una toma con un nivel de flash nuevo cada vez que se pulsa el obturador hasta el fondo. El horquillado finaliza una vez efectuado el número necesario de tomas. En los modos de disparo en ráfaga, la cámara tomará imágenes mientras el botón de disparo esté pulsado hasta el fondo, finalizando una vez se haya tomado el número de tomas requerido.

Menú	MENU → Q2 → 3. Horquillado → FL BKT
------	---

Apag.	Las imágenes se toman sin utilizar esta función.
3f 0,3EV	Se toman 3 imágenes con un horquillado de 0,3 EV.
3f 0,5EV	Se toman 3 imágenes con un horquillado de 0,5 EV.
3f 0,7EV	Se toman 3 imágenes con un horquillado de 0,7 EV.
3f 1,0EV	Se toman 3 imágenes con un horquillado de 1,0 EV.

“BKT” aparece en verde hasta que se hayan tomado todas las imágenes en la secuencia de horquillado. La primera toma se realiza con los ajustes de flash actuales, seguida primero de la toma realizada con salida de flash reducida y, a continuación, por la toma efectuada con salida de flash aumentada.

ⓘ Si cambia el ajuste de [Pasos EV] (P. 109), la cantidad de horquillado del flash también cambiará.

- Si la compensación del flash está activada antes de iniciar la toma de imágenes, la cámara variará la salida del flash alrededor del valor seleccionado.

ⓘ El horquillado del flash no se puede combinar con el horquillado de exposición (P. 176) o de enfoque (P. 180).

Grabación de imágenes con una sensibilidad ISO variada

(ISO BKT)

PASMB 

La cámara varía la sensibilidad ISO para grabar una serie de imágenes. Usted debe escoger la cantidad de horquillado. La toma de imágenes finaliza tras una sola toma. La cámara toma una imagen al pulsar el botón de disparo hasta el fondo y la procesa automáticamente para grabar el número requerido de tomas.

Menú	MENU →  2 → 3. Horquillado → ISO BKT
------	--

Apag.	Las imágenes se toman sin utilizar esta función.
3f 0,3EV	Se toman 3 imágenes con un horquillado de 0,3 EV.
3f 0,7EV	Se toman 3 imágenes con un horquillado de 0,7 EV.
3f 1,0EV	Se toman 3 imágenes con un horquillado de 1,0 EV.

La primera copia se graba con el ajuste de sensibilidad ISO actual, la segunda con la sensibilidad reducida en la cantidad seleccionada y la tercera con la sensibilidad ISO aumentada en la cantidad seleccionada.

- Si se ha modificado la velocidad del obturador o la apertura para modificar la exposición respecto al valor seleccionado por la cámara, esta variará la sensibilidad ISO alrededor del valor de exposición actual.
- ① La sensibilidad máxima seleccionada para [ Superior/pred. ISO-A] no se aplica.
 - ① Durante la fotografía silenciosa, la velocidad de sincronización del flash es de 1/50 s.
 - ① El cambio de la opción seleccionada para [Pasos ISO] (P. 116) no cambia las opciones disponibles para la cantidad de horquillado.
 - ① El horquillado de sensibilidad ISO no puede combinarse con el horquillado de filtro (P. 179) o el horquillado de enfoque (P. 180).

Grabación de copias de una imagen con diferentes filtros artísticos aplicados

(ART BKT)

PASMB

Cree varias imágenes de cada imagen, cada una con un filtro artístico diferente aplicado.

■ Activación del horquillado de filtro artístico

Menú	MENU → 2 → 3. Horquillado → ART BKT
------	--------------------------------------

- 1 Use Δ / ∇ para seleccionar [ART BKT] y pulse el botón .
- 2 Use Δ / ∇ para seleccionar [Enc.] y pulse el botón .

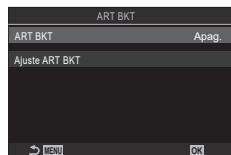

Pantalla de ajuste de ART BKT

Apag.	Las imágenes se toman sin utilizar esta función.
Enc.	Las imágenes se toman con varios filtros artísticos aplicados.

- 3 Volverá a mostrarse la pantalla de ajuste de ART BKT.

■ Configuración del horquillado de filtro artístico

- 1 Seleccione [Ajuste ART BKT] en la pantalla de ajuste de ART BKT y pulse el botón .
- 2 Seleccione un filtro artístico que desee aplicar y coloque una marca de verificación (✓) a su lado.
 - Seleccione una opción utilizando Δ / ∇ y pulse el botón para colocar una marca de verificación (✓) a su lado. Para retirar la marca de verificación, pulse el botón de nuevo.

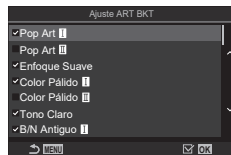

Ajuste ART BKT	Seleccione los filtros artísticos que desee aplicar. También se pueden seleccionar los modos de fotografía [Vívido], [Natural] y [Apagado].
----------------	---

- ⚠ Si hay un número elevado de filtros artísticos a aplicar, es posible que se tarde mucho tiempo en grabar las imágenes tras capturarlas.
- ⚠ A excepción del horquillado de exposición (P. 176) y el horquillado de flash (P. 177), el horquillado de filtro artístico no puede combinarse con otras formas de horquillado.

■ Toma

- 1 Pulse el botón **MENU** para cerrar la pantalla de ajuste de ART BKT y regrese a la pantalla de disparo.
- 2 La cámara toma una imagen al pulsar el botón de disparo hasta el fondo y crea varias copias automáticamente, cada una con un filtro artístico diferente aplicado.

Grabación de imágenes con posiciones de enfoque diferentes (Bracketing de enfoque)

PASMB 

La cámara varía el enfoque en una serie de imágenes. Escoja la cantidad y el número de tomas. La serie completa se captura con una sola pulsación del botón de disparo. Cada vez que se presiona el obturador hasta el fondo, la cámara capturará el número seleccionado de tomas, variando el enfoque con cada disparo. Las imágenes se toman en modo silencioso mediante el obturador electrónico.

■ Activación del horquillado de enfoque

Menú	MENU → Q2 → 3. Horquillado → Bracketing de enfoque
------	--

- 1 Use Δ ∇ para seleccionar [Bracketing de enfoque] y pulse el botón **OK**.
- 2 Use Δ ∇ para seleccionar [Enc.] y pulse el botón **OK**.

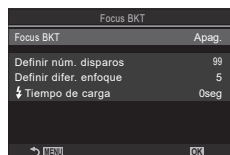

Pantalla de Ajuste BKT enfoque

Apag.	Las imágenes se toman sin utilizar esta función.
Enc.	Las imágenes se toman con posiciones de enfoque variadas.

- 3 Volverá a mostrarse la pantalla de Ajuste BKT enfoque.

■ Configuración del horquillado de enfoque

- 1 Configure las opciones.
 - Pulse Δ ∇ para seleccionar un elemento y pulse el botón **OK** para visualizar el menú de ajuste.
 - Una vez configuradas las opciones, pulse el botón **OK** para regresar a la pantalla de Ajuste BKT enfoque.



Definir núm. disparos	Escoja el número de tomas que desee tomar con posiciones de enfoque variadas. [003] – [999]
Ajustar difer. enfoque	Escoja lo que desee que varíe el enfoque la cámara en cada toma. [1] – [10]
⚡ Tiempo de carga	Permite escoger el tiempo que espera la cámara para cargar el flash entre tomas cuando se utiliza un flash no diseñado específicamente para utilizarse con la cámara. [0 seg] / [0.1 seg] / [0.2 ses] / [0.5 seg] / [1 seg] / [2 seg] / [4 seg] / [8 seg] / [15 seg] / [30 seg]

■ Toma

- 1 Pulse el botón **MENU** para cerrar la pantalla de Ajuste BKT enfoque y regrese a la pantalla de disparo.
 - 2 Presione el obturador hasta el fondo.
 - El disparo continúa hasta que se haya realizado el número de disparos seleccionado.
 - Para interrumpir el horquillado, pulse hasta el fondo el botón del obturador otra vez.
 - La cámara varía la distancia de enfoque en la cantidad seleccionada para Ajustar difer. enfoque en cada toma. El disparo finalizará si la distancia de enfoque alcanza el infinito.
- ⓘ El disparo finalizará si el enfoque o el zoom se ajusta después de haber presionado el botón de disparo completamente hasta abajo para iniciar el horquillado.
- ⓘ Al ajustar [Bracketing de enfoque] en [Enc.], [Modo Flash] de [Ajustes Silenc[♥].] (P. 134) pasará a establecerse en [Permitir].
- ⓘ El horquillado de enfoque no está disponible con objetivos con sistema Four Thirds.
- ⓘ El horquillado de enfoque no puede combinarse con otras formas de horquillado.
- ⓘ La velocidad de sincronización del flash se fija en 1/100 s. La selección de un valor por encima de ISO 16000 para [ISO] establece la velocidad de sincronización del flash en 1/50 s.

Funciones que solo están disponibles en el modo Vídeo

Opciones de grabación de sonido (Ajustes grabación sonido)

PASMB

Permite ajustar los parámetros para la grabación de sonido durante la filmación. También puede acceder a los ajustes para usarlos si conecta una grabadora o un micrófono externo.

Menú	MENU → → 5. Grabación de sonido/Conexión → Ajustes grabación sonido
Nivel de grabación	Permite ajustar la sensibilidad del micrófono. Escoja valores separados para el micrófono estéreo incorporado y los micrófonos externos. [Integrado]: permite ajustar la sensibilidad del micrófono estéreo integrado en la cámara. [-10] - [0] - [+10] [MIC]: permite ajustar la sensibilidad de los micrófonos externos conectados al conector del micrófono. [-10] - [0] - [+10]
Limitador volumen	La cámara pone un límite en el volumen de sonidos grabados por el micrófono. Utilice esta opción para reducir automáticamente el nivel de sonido superior a un volumen específico. [Apag.] : no pone un límite en el volumen de sonidos grabados por el micrófono. [Enc.] : pone un límite en el volumen de sonidos grabados por el micrófono.
Reducción ruido.	Permite reducir el ruido del viento durante la grabación de audio. [Apag.] : no reduce el ruido del viento durante la grabación de audio. [Bajo] / [Estándar] / [Alto] : ajuste el nivel de reducción ruido de viento.
Veloc. de grabación	Permite escoger un formato de grabación de audio. [96kHz/24bit] : sonido de alta calidad. [48kHz/16bit] : sonido de calidad estándar.
Alimentación	Permite ajustar los parámetros para el uso de micrófonos de condensador y otros dispositivos que se alimentan de la cámara. [Apag.] : para dispositivos que no necesitan la alimentación de la cámara (micrófonos dinámicos de uso general). [Enc.] : para dispositivos que necesitan la alimentación de la cámara (micrófonos de condensador).

- El sonido no se graba:
con vídeos de movimiento rápido o lento a alta velocidad o cuando se selecciona ART 7 /ART 7 (diorama) para el modo de fotografía.
- El sonido solo puede reproducirse en dispositivos que sean compatibles con la opción seleccionada para [Veloc. de grabación].
- Los sonidos de funcionamiento del objetivo y la cámara pueden grabarse en un vídeo. Para que no se graben, reduzca los sonidos de funcionamiento ajustando [Modo AF] (P. 74) en [S-AF], [MF] o [Pre **MF**] o minimizando las operaciones del botón de la cámara.

Ajuste del volumen del auricular (Volumen del auricular)

PASMB 

Menú	MENU →  → 5. Grabación de sonido/Conexión → Volumen del auricular
------	---

Volumen del auricular	Ajuste el volumen de la salida de audio a los auriculares.
-----------------------	--

Códigos de tiempo (Ajustes cód. tiempo)

PASMB 



Cambia aj. de cód. de tiempo. Los códigos de tiempo se utilizan para sincronizar la imagen y el sonido durante la edición, etc. Escoja una de las opciones siguientes.

Menú	MENU →  → 5. Grabación de sonido/Conexión → Ajustes cód. tiempo
------	---

Modo cód. tiempo	Elija una opción de grabación de código de tiempo. Utilice códigos de tiempo en los que se requiera un tiempo preciso. [DF]: códigos de tiempo de DF. El código de tiempo se ajusta para compensar las desviaciones del tiempo de grabación. [NDF]: códigos de tiempo NDF. El código de tiempo no se ajusta para compensar las desviaciones del tiempo de grabación.
Contador	Elija de qué modo desea que se incremente el recuento del tiempo. [RR]: el recuento se incrementa solamente durante la grabación. [FR]: el recuento se incrementa de manera continua, incluido cuando la grabación no está en curso o la cámara está apagada.
Hora de inicio	Permite escoger el código de hora de inicio. [Restablecer]: permite restablecer el código de tiempo en 00:00:00 [Entrada man.]: introduzca el código de hora manualmente. [Hora actual]: defina el código de hora en la hora actual, toma 00.

- ⓘ Cuando ajuste [Hora de inicio] en [Hora actual], asegúrese de que la cámara muestre la hora correcta.  “Ajuste del reloj de la cámara (⊕ Ajustes)” (P. 261)
- ⓘ Los códigos de tiempo no se graban en los vídeos a alta velocidad (P. 144).







Defina los ajustes para la salida en dispositivos HDMI. Hay opciones disponibles para controlar grabadoras HDMI desde la cámara o añadir códigos de tiempo para utilizarlos durante la edición de vídeos.

Menú	MENU →  → 5. Grabación de sonido/Conexión →  Salida HDMI
Modo salida	<p>[Monitor]: el dispositivo HDMI funciona como un monitor externo. La cámara emite imágenes e indicadores a la pantalla. Los ajustes de salida pueden ajustarse mediante la opción [Ajustes HDMI] (P. 255).</p> <p>[Grab.]: las imágenes se emiten en el dispositivo HDMI en formato RAW. Solamente se emiten imágenes al dispositivo. El tamaño del fotograma y la configuración del sonido se ajustan mediante los controles de la cámara.</p> <p>[RAW]: las imágenes se emiten al dispositivo HDMI en formato RAW. Las imágenes no se graban en la tarjeta de la cámara. El tamaño del fotograma y la configuración del sonido se ajustan mediante los controles de la cámara.</p> <ul style="list-style-type: none"> La cámara funciona en [Monitor] al ajustar el dial de modo en P/A/S/M/B, al visualizarse el menú o al reproducir una imagen.
REC Bit	<p>La cámara y el dispositivo externo inician y detienen la grabación a la vez.</p> <ul style="list-style-type: none"> Esta opción solo está disponible con dispositivos compatibles. <p>[Apag.]: no utiliza esta función.</p> <p>[Enc.]: controla el dispositivo externo.</p>
Cód. tiempo	<p>Emita los códigos de tiempo al dispositivo externo. Los ajustes del código de tiempo pueden ajustarse mediante [Ajustes cód. tiempo] (P. 183).</p> <p>[Apag.]: no emite los códigos de tiempo al dispositivo externo.</p> <p>[Enc.]: emite los códigos de tiempo al dispositivo externo.</p>

■ Acerca de [RAW]

Al seleccionar [RAW], se pueden grabar las imágenes sin procesar, a las que no se han aplicado los ajustes de disparo como la compensación de la exposición y el balance de blancos.

Visite nuestra página web para obtener información sobre dispositivos HDMI compatibles con [RAW].

- Cuando se seleccione [RAW], "HDMI" aparecerá en el monitor de la cámara durante la emisión de señales a un dispositivo HDMI.
- ① Las imágenes emitidas desde la cámara cuando [RAW] está seleccionado se graban en formato ProRes RAW.
- ① Cuando [RAW] está seleccionado y hay un dispositivo HDMI compatible conectado,  Modo Fotografía se establecerá en  2 OM-Log400.
- ① Las siguientes restricciones se aplican cuando se selecciona [RAW].
 -  : solamente se puede seleccionar [C4K] y [4K]. Los vídeos a cámara lenta o rápida no están disponibles.
 -  Estabil Imag.: solo se puede seleccionar [M-IS Apag.] y [M-IS2].
 -  Teleconvertidor digital se ajustará en [Apag.].
 -  Modo AF cuando se utiliza un objetivo de sistema Four Thirds: solo puede seleccionarse [MF] y [Pre MF].

Visualización de una marca + en el centro de la pantalla durante la grabación de vídeos (Marcador central)

PASMB 

Durante la grabación de vídeos, puede visualizar una marca “+” que le permita saber dónde se encuentra el centro de la pantalla.



Marcas +

Menú	MENU ⇒  ⇒ 6. Asistente disparo ⇒ Marcador central
Apag.	No se mostrará la marca +.
Enc.	La marca + se muestra en el centro de la pantalla durante la grabación de vídeo y cuando se encuentra en modo listo para la grabación de vídeo.

Visualización de patrones de cebra en zonas con gran luminosidad durante la grabación de vídeos (Ajustes de patrón cebra)

PASMB 

Durante la grabación de vídeos puede visualizar patrones de cebra (barras) en las zonas en las que los niveles de luminosidad superan los umbrales predeterminados. Puede especificar dos umbrales y se mostrarán patrones de cebra con diferentes ángulos.

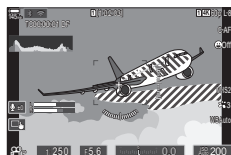

4

Ajustes de disparo



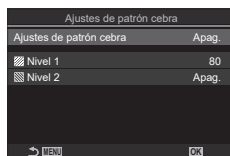

■ Visualización de patrones de cebra

Menú	MENU →  → 6. Asistente disparo → Ajustes de patrón cebra
------	--

- 1 Utilice Δ ∇ para seleccionar [Ajustes de patrón cebra] y pulse el botón \odot .
- 2 Use Δ ∇ para seleccionar [Enc.] y pulse el botón \odot .



Pantalla de ajuste de Ajustes de patrón cebra

Apag.	Los patrones de cebra no se visualizarán.
Enc.	<p>Durante la grabación de vídeos se visualizarán patrones de cebra (barras) en las zonas en las que los niveles de luminosidad superan los umbrales predeterminados.</p> <p>Se mostrará un patrón  en el que el nivel de luminancia será superior a  Nivel 1].</p> <p>Se mostrará un patrón  en el que el nivel de luminancia será superior a  Nivel 2].</p> <p>Se mostrará un patrón  en donde se superponen.</p>



- 3 Vuelve a mostrarse la pantalla de ajuste de Ajustes de patrón cebra.

■ Configuración de los Ajustes de patrón cebra

1 Configure las opciones.

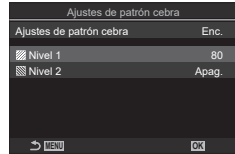
- Pulse Δ ∇ para seleccionar un elemento y pulse el botón OK para visualizar el menú de ajuste.
- Una vez configuradas las opciones, pulse el botón OK para regresar a la pantalla de ajuste de Disparos a intervalos.



Nivel 1	Se mostrará un patrón  en el que el nivel de luminancia será superior al valor especificado.
Nivel 2	Se mostrará un patrón  en el que el nivel de luminancia será superior al valor especificado. Establezca esta opción en [Apag.] si desea visualizar solamente un tipo de patrón de cebra.

Visualización de un marco rojo durante la grabación de vídeos (Enc. rojo durante REC)

PASMB 

Puede visualizar un marco exterior rojo en la pantalla para facilitar el comprobar si la cámara está grabando un vídeo.



Menú	MENU \Rightarrow  \Rightarrow 6. Asistente disparo \Rightarrow Enc. rojo durante REC
Apag.	La cámara no mostrará un marco rojo.
Enc.	La cámara mostrará un marco rojo durante la grabación de vídeos.

5 Reproducción

Visualización de información durante la reproducción

Información de imagen de reproducción

Pantalla básica

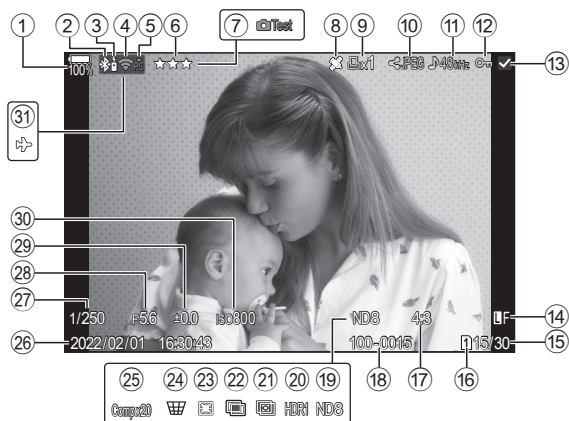

Vista general

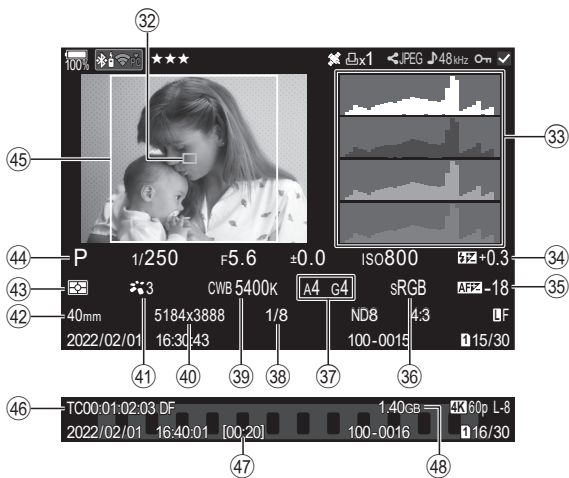

- ① Nivel de la batería P. 32
 - ② Conexión Bluetooth® activa ... P. 264, 283
 - ③ Control remoto P. 283
 - ④ Conexión LAN inalámbrica P. 265, 271
 - ⑤ Conexión activa con el ordenador (Wi-Fi)..... P. 271
 - ⑥ Calificación P. 199
 - ⑦ Imagen de muestra P. 214
 - ⑧ Indicador de datos GPS..... P. 270
 - ⑨ Orden de impresión
Número de impresiones..... P. 201
 - ⑩ Orden de compartir P. 198
 - ⑪ Grabación de sonido..... P. 203
 - ⑫ Protección P. 195
 - ⑬ Imagen seleccionada..... P. 200
 - ⑭ Calidad de imagen P. 142, 143
 - ⑮ Número de tomas/número total de tomas
 - ⑯ Ranura de reproducción P. 246
 - ⑰ Relación de aspecto P. 146
 - ⑱ Número de archivo..... P. 248
 - ⑲ Filtro Live ND P. 160
 - ⑳ Imagen HDR P. 164
 - ㉑ Apilado de enfoque P. 162
 - ㉒ Exposición múltiple P. 165
 - ㉓ Compensación de ojo de pez P. 173
 - ㉔ Compensación de trapecio..... P. 172
 - ㉕ Disparo de composición
Número de disparos combinados.... P. 56
 - ㉖ Fecha y hora P. 261
 - ㉗ Velocidad del obturador P. 45, 49
 - ㉘ Valor de apertura..... P. 45, 47
 - ㉙ Compensación de exposición..... P. 108
 - ㉚ Sensibilidad ISO P. 115
 - ㉛ Modo avión P. 264
 - ㉜ Pantalla de objetivo AF P. 79
 - ㉝ Histograma..... P. 40
 - ㉞ Control de intensidad de flash P. 125
 - ㉟ Ajuste de enfoque..... P. 97
 - ㊱ Espac. Color..... P. 157
 - ㊲ Compensación de balance de blancos..... P. 153, 155
 - ㊳ Tasa de compresión..... 142
 - ㊴ Balance de blancos..... P. 152
 - ㊵ Número píxeles P. 142
 - ㊶ Modo Fotografía..... P. 147
 - ㊷ Distancia focal
 - ㊸ Modo de medición..... P. 111
 - ㊹ Modo de disparo P. 45
 - ㊺ Borde del aspecto P. 146
 - ㊻ Código de tiempo P. 183
 - ㊼ Tiempo de grabación de vídeo P. 336
 - ㊽ Tamaño de archivo de vídeo..... P. 336
- * De ㊼ a ㊽ solo se muestran durante la reproducción de vídeos.

Cambio de la pantalla de información

Botón	Botón INFO
-------	-------------------

Puede cambiar la información mostrada durante la reproducción pulsando el botón **INFO**.

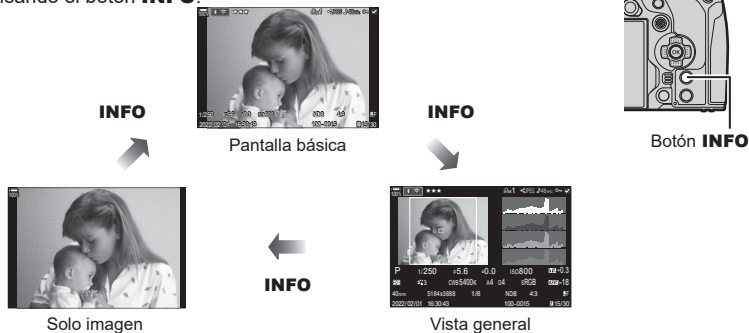

☞ Puede elegir si desea visualizar cada uno de los tres tipos de pantalla. ☞ “Elección de la información mostrada durante la reproducción (▶ Ajustes info.)” (P. 210)

Visualización de fotografías y vídeos

Visualización de fotografías

1 Pulse el botón

- Aparecerá la fotografía o el vídeo más reciente.
- Seleccione la fotografía o el vídeo deseado con el dial frontal o las teclas de control.
- Pulse el botón de disparo hasta la mitad para volver al modo de disparo.



Imagen fija



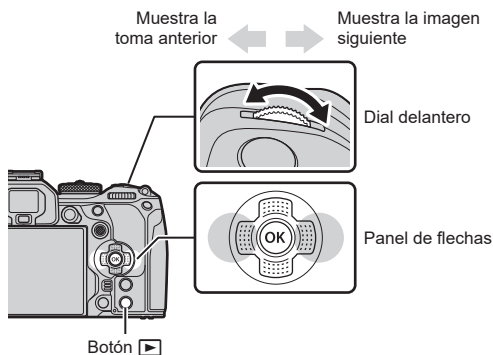

Vídeo

Dial trasero	Aumentar /Índice
Dial delantero	Anterior /Siguiente Operación también disponible durante la reproducción ampliada.
Panel de flechas / multiselector /	Reproducción de una toma: Siguiente /Anterior /volumen de reproducción Zoom de reproducción: pulse para visualizar un marco de zoom. Púlselo de nuevo para ampliar el zoom en el encuadre. Puede desplazar la imagen pulsando durante el zoom de reproducción. Reproducción de índice/calendario: seleccionar imagen <ul style="list-style-type: none"> • Las operaciones realizadas con también se pueden realizar presionando el multiselector hacia arriba, abajo, izquierda o derecha.
Botón INFO	Vea la información de imagen
Botón 	Seleccione la imagen (P. 200)
Botón 	Asigne estrellas de clasificación a la imagen (P. 199)
Botón 	Proteja la imagen (P. 195)
Botón 	Elimine la imagen (P. 196)
Botón 	Vea los menús (en la reproducción del calendario, pulse este botón para salir de la reproducción de una toma)





■ Cambio de tarjeta durante la visualización de fotografías

- El botón se puede usar para cambiar entre tarjetas mientras la reproducción está en progreso. Para elegir una tarjeta, mantenga presionado el botón y gire el dial frontal o trasero. De este modo no se cambiará la opción seleccionada para Ajustes ranura tarj.] > Ranura] (P. 246).

Visualización de vídeos



- 1 Pulse el botón .
 - Aparecerá la fotografía más reciente.
- 2 Seleccione un vídeo y pulse el botón .
 - Aparecerá el menú de reproducción.
- 3 Seleccione [Rep. vídeo] y pulse el botón .
 - Se iniciará la reproducción del vídeo.





Avance rápido y retroceda usando . Presione el botón  de nuevo para pausar la reproducción. Mientras la reproducción está en pausa, use  para ver la primera toma y  para ver la última toma. Use  o el dial frontal para ver la toma anterior o siguiente. Presione el botón **MENU** para finalizar la reproducción.

Reproducción de vídeos independientes

Los vídeos largos se graban automáticamente en varios archivos cuando el tamaño del archivo supera los 4 GB o el tiempo de grabación supera las 3 horas (P. 61). Los archivos se pueden reproducir como un solo vídeo.



- 1 Pulse el botón .
 - Aparecerá la fotografía más reciente.
- 2 Visualice un vídeo largo que desee ver y pulse el botón .
 - Se mostrarán las opciones siguientes.

[Repr. desde princip.]:	Reproduce un vídeo dividido de principio a fin
[Rep. vídeo]:	Reproduce los archivos individualmente
[Eliminar todo ]:	Elimina todas las secciones un vídeo dividido
[Borrar]:	Elimina archivos individualmente

- ⚠ Recomendamos utilizar la última versión de OM Workspace para reproducir los vídeos en un ordenador (P. 271). Antes de iniciar el software por primera vez, conecte la cámara al ordenador.
- ⚠ Los vídeos grabados con  Códec de vídeo] (P. 146) ajustado en [H.265] no se pueden reproducir mediante OM Workspace.

Búsqueda de imágenes rápidamente

(Reproducción de índice y calendario)

- En la reproducción de una toma, gire el dial trasero hasta  para la reproducción del índice. Gírelo más para la reproducción del calendario.
- Gire el dial trasero hasta  para volver a la reproducción de una toma.



Reproducción de una toma





Visualización del índice







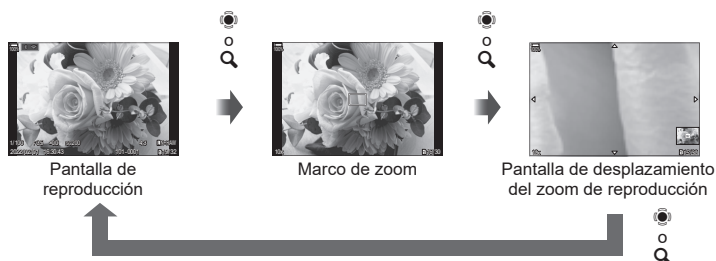

Visualización del calendario



- Puede cambiar el número de tomas para la visualización del índice.  "Configuración de la pantalla del índice ( Ajustes)" (P. 211)



Al pulsar  o un botón al que se haya asignado [Q] (ampliar) (P. 212), se mostrará un marco de zoom sobre la parte de la imagen enfocada o la parte en la que se detectó el sujeto. Pulse el botón otra vez para ampliar en el marco de zoom. Pulse  o  para desplazar la imagen durante el zoom de reproducción.

- Puede cambiar los ajustes del marco de zoom y el desplazamiento de imágenes.
 “Elección de la información mostrada durante la reproducción ampliada ( Ajustes info.)” (P. 210)
- Puede cambiar el coeficiente de zoom utilizando el dial trasero.
- El zoom de reproducción finaliza al pulsar el botón .
- Si se activa [Detección cara y ojos], al pulsar el botón **INFO** con el marco del zoom mostrado, este se moverá a la cara detectada. Durante la reproducción de primeros planos, la cara detectada se ampliará.

Reproducción usando los controles táctiles

Use los controles táctiles para acercar y alejar las imágenes, desplazar imágenes o elegir la imagen que se muestra.

- ⚠ No toque la pantalla con las uñas u otros objetos afilados.
- ⚠ Los guantes o las protecciones del monitor pueden interferir en la sensibilidad de la pantalla táctil.



Reproducción de toma completa

■ Visualización de la fotografía anterior o siguiente

- Deslice el dedo hacia la izquierda para ver la imagen siguiente o hacia la derecha para ver la imagen anterior.





■ Ampliar

- Toque suavemente la pantalla para ver el deslizador y .
- Toque ligeramente la pantalla dos veces para ampliar la imagen con el coeficiente especificado en [▶Q Ajuste predet.] (P. 209).
- Deslice la barra hacia arriba o hacia abajo para ampliar o alejar.
- Utilice su dedo para desplazarse por la pantalla cuando la imagen esté ampliada.
- Pulse  para ver la reproducción del índice.
- Toque  para reproducir el calendario.









■ Reproducción de vídeo

- Toque  para iniciar la reproducción.
- Toque la parte inferior de la pantalla para visualizar la barra de control que le permite finalizar la reproducción y cambiar el volumen de esta.
- Toque el centro de la pantalla para introducir una pausa en la reproducción. Vuelva a tocarla para reanudar la reproducción.
- Al deslizar la barra de la parte inferior de la pantalla durante la pausa de la reproducción, puede cambiar la posición desde la que desea reproducir el vídeo al reanudar la reproducción.
- Toque  para finalizar la reproducción.



Reproducción del índice/calendario

■ Visualización de la página siguiente o anterior

- Deslice el dedo hacia arriba para ver la página siguiente o hacia abajo para ver la página anterior.
- El menú de control táctil se mostrará al tocar  durante la reproducción del índice. Toque  o  para cambiar el número de imágenes mostradas.  "Configuración de la pantalla del índice ( Ajustes)" (P. 211)
- Toque  varias veces para volver a la reproducción de una toma.

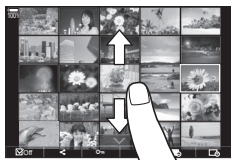











■ Visualización de fotografías

- Pulse una fotografía para verla en pantalla completa.

Otras funciones

Toque ligeramente la pantalla durante la reproducción de un fotograma o toque  durante la reproducción del índice para visualizar el menú táctil. A continuación, puede realizar la operación deseada tocando los iconos en el menú táctil.

	Seleccione una fotografía. Puede seleccionar varias fotografías y eliminarlas todas de una vez.  "Selección de varias imágenes (Orden comp. selecc., Calificación seleccionada,  , Selec. copia, Borrar Selec.)" (P. 200)
	Puede definir qué imágenes quiere compartir con un smartphone.  "Selección de fotografías para uso compartido (Orden de compartir)" (P. 198)
	Asigne estrellas de clasificación a una imagen.  "Clasificación de imágenes (Clasificación)" (P. 199)
	Protege una imagen.  "Protección de fotografías ()" (P. 195)

Rotación de imágenes (Girar)

Escoja si desea rotar las fotografías.

- 1 Reproduzca la fotografía y pulse el botón **OK**.
- 2 Seleccione [Girar] y pulse el botón **OK**.
- 3 Pulse **Δ** para girar la imagen en sentido antihorario y **∇** para girarla en sentido horario; la imagen gira cada vez que se pulsa el botón.
 - Pulse el botón **OK** para guardar los ajustes y salir.
 - Los vídeos y las imágenes protegidas no pueden rotarse.

☞ Puede configurar la cámara para girar automáticamente las imágenes con orientación vertical durante la reproducción. ☞ "Rotación automática de fotografías en orientación vertical para la reproducción (☞)" (P. 209)
[Girar] no está disponible si se selecciona [Apag.] para [☞].

Protección de fotografías (On)

Proteja las imágenes para que no se borren accidentalmente.

- 1 Muestre la imagen que desee proteger y pulse el botón **On**.
 - **On** (icono de protección) aparecerá en la imagen. Pulse el botón **On** otra vez para cancelar la protección.
 - Cuando se muestra una imagen desprotegida, puede mantener presionado el botón **On** y girar el dial frontal o trasero para proteger todas las imágenes que se muestran mientras se gira el dial. Las imágenes previamente protegidas que se muestran mientras se gira el dial no se verán afectadas.
 - Cuando se muestra una imagen protegida, puede mantener presionado el botón **On** y girar el dial frontal o trasero para eliminar la protección de todas las imágenes que se muestran mientras se gira el dial. Las imágenes no protegidas previamente que se muestran mientras se gira el dial no se verán afectadas.
 - Es posible llevar a cabo las mismas operaciones durante el zoom de reproducción o cuando se selecciona una imagen en la visualización del índice.
- ☞ También puede proteger varias imágenes seleccionadas. ☞ "Selección de varias imágenes (Orden comp. selecc., Calificación seleccionada, **On**, Selec. copia, Borrar Selec.)" (P. 200)).
- ⚠ Si formatea la tarjeta, se eliminan todos los datos, incluidas las imágenes protegidas.

Icono **On** (protección)



Copiar una imagen

(Copiar)

Cuando hay tarjetas con espacio disponible en ambas ranuras 1 y 2, puede copiar una imagen a la otra tarjeta.

- 1 Muestre una imagen que desee copiar y pulse el botón **OK**.
- 2 Resalte [Copiar] y pulse el botón **OK**.
- 3 Elija si desea especificar la carpeta de destino.
 - Si selecciona [Asignar], elija una carpeta de destino.
 - Si ya se ha especificado una carpeta, se mostrará el nombre de esta. Pulse **▷** para seleccionar una carpeta diferente.
- 4 Seleccione [Sí] y pulse el botón **OK**.
 - La imagen se copiará a la otra tarjeta.

☞ También puede copiar todas las imágenes de una tarjeta a la otra tarjeta a la vez.
 ☞ [Copiar todo] (P. 196)

Copia de todas las imágenes en una tarjeta

(Copiar todo)

Pueden copiarse todas las imágenes entre las tarjetas introducidas en la cámara (ranura de tarjeta 1 y 2).

Menú	MENU ➔ ▶ ➔ 1. Archivo ➔ Copiar todo
------	---

1➔2	Pueden copiarse todas las imágenes de la tarjeta en la ranura 1 a la tarjeta en la ranura 2.
2➔1	Pueden copiarse todas las imágenes de la tarjeta en la ranura 2 a la tarjeta en la ranura 1.

- ⚠ La copia finaliza cuando la tarjeta de destino se llena.
- ⚠ Si la tarjeta de destino es una SD o una SDHC, los archivos de vídeo de más de 4 GB no se copiarán.

Eliminación de imágenes

(Borrar)

- 1 Muestre una imagen que desee eliminar y presione el botón **🗑**.
- 2 Seleccione [Sí] y pulse el botón **OK**.
 - La imagen se eliminará.

⚠ Puede borrar imágenes sin el paso de confirmación cambiando los ajustes del botón. ☞ "Desactivación de la confirmación de la eliminación (Borrado Rápido)" (P. 197)

☞ Puede elegir si la eliminación de imágenes grabadas en los modos de calidad de imagen RAW+JPEG elimina ambas copias, solo la copia JPEG o solo la copia RAW.
 ☞ "Opciones de eliminación RAW+JPEG (RAW+JPEG Borrado)" (P. 197)

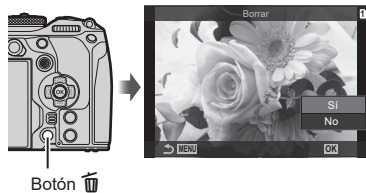

Eliminación de todas las imágenes (Borrar Todo)

Elimine todas las imágenes. Las imágenes protegidas no se eliminarán. También puede excluir las imágenes a las que se les han asignado estrellas de clasificación (P. 199) y eliminar el resto de imágenes.

Menú	MENU ➔  ➔ 1. Archivo ➔ Borrar Todo
------	--



Borrar	Elimine todas las imágenes, incluidas las que disponen de estrellas de clasificación asignadas.
Guardar	Conserve las imágenes con las estrellas de clasificación asignadas y elimine todas las demás imágenes.

- Las hay tarjetas de memoria insertadas en ambas ranuras, se le solicitará que escoja una. Escoja una ranura y pulse el botón .
- ⚠ Si selecciona [Guardar] y ejecuta [Borrar Todo], es posible que tarde un tiempo en función de la clase de velocidad de la tarjeta y del número de imágenes de esta.

Desactivación de la confirmación de la eliminación (Borrado Rápido)

Si se activa esta opción al pulsar el botón  para eliminar fotos o vídeos, la cámara no mostrará un cuadro de diálogo de confirmación pero eliminará las imágenes inmediatamente.

Menú	MENU ➔  ➔ 2. Operaciones ➔ Borrado Rápido
------	---

Apag.	Se mostrará un cuadro de diálogo de confirmación al pulsar el botón  .
Enc.	No se mostrará ningún cuadro de diálogo de confirmación al pulsar el botón  .

Opciones de eliminación RAW+JPEG (RAW+JPEG Borrado)

Elija la operación realizada al eliminar las imágenes [RAW+JPEG] a la vez.

















Menú	MENU ➔  ➔ 2. Operaciones ➔ RAW+JPEG Borrado
------	---

JPEG	Solo se elimina la copia JPEG.
RAW	Solo se elimina la copia RAW.
RAW+JPEG	Se eliminarán las copias RAW y JPEG.

- ⚠ Cuando se borren imágenes [RAW+JPEG] mediante [Borrar Todo] (P. 197) o [Borrar Selec.] (P. 200), las copias de formato RAW y JPEG se eliminarán.





Selección de fotografías para uso compartido (Orden de compartir)



Puede seleccionar las imágenes que desee transferir a un teléfono inteligente previamente.

- 1 Muestre una imagen que desee transferir y pulse el botón .
 - Aparecerá el menú de reproducción.
 - 2 Seleccione [Orden de compartir] y pulse el botón . A continuación, pulse  o .
 - La imagen se marcará para compartir. Aparecerá un icono  y el tipo de archivo.
 - Se pueden marcar hasta 200 imágenes en cada ranura para compartir a la vez.
 - Para cancelar una orden de compartir, presione  o .
-  Los archivos de vídeo cuyo tamaño supere los 4GB no se pueden marcar para compartir.
-  Puede seleccionar las imágenes que desee transferir previamente y definir un orden de compartir de una sola vez.  “Selección de varias imágenes (Orden comp. selecc., Calificación seleccionada, , Selec. copia, Borrar Selec.)” (P. 200), “Transferencia de imágenes a un teléfono inteligente” (P. 268)
-  También puede marcar imágenes para compartir mediante la asignación de  a un botón en Función (P. 209).
- Pulse el botón  cuando se muestre una imagen no marcada durante visualización de una sola toma/visualización del índice/zoom de reproducción. Si mantiene pulsado el botón  y gira el dial delantero o trasero, todas las imágenes mostradas al girar el dial se marcarán para compartirse. Todas las imágenes marcadas anteriormente que se muestren mientras se gira el dial no se verán afectadas.
- Cuando mantenga pulsado el botón  y gire el dial delantero o trasero mientras se muestra una imagen marcada, se desmarcarán todas las imágenes mostradas al girar el dial. Todas las imágenes no marcadas que se muestren mientras se gira el dial no se verán afectadas.

Selección de imágenes RAW+JPEG para compartir (RAW+JPEG)

En el caso de las imágenes grabadas con [RAW+JPEG] para la calidad de imagen, puede elegir compartir solo las copias JPEG, solo las copias RAW o las copias JPEG y RAW.

Menú	MENU    2. Operaciones  RAW+JPEG 
JPEG	Solo las copias JPEG se marcarán para compartir.
RAW	Solo las copias RAW se marcarán para compartir.
RAW+JPEG	Ambas copias RAW y JPEG se marcarán para compartir.

-  Cambiar la opción seleccionada para [RAW+JPEG ] no afecta las imágenes ya marcadas para compartir.
-  Independientemente de la opción seleccionada, al eliminar la marca de compartir se elimina la marca de ambas copias.

Clasificación de imágenes (Clasificación)

Asigne de una a cinco estrellas a una imagen.

Esto puede resultar útil a la hora de ordenar y buscar imágenes mediante OM Workspace u otras utilidades.

Botón	Botón ★
-------	---------

Si pulsa el botón ★ cuando la imagen seleccionada no dispone de estrellas de clasificación asignadas, estas se asignarán a la imagen. El número de estrellas coincidirá con el número ajustado previamente.

Si pulsa el botón ★ cuando la imagen seleccionada no dispone de estrellas de clasificación asignadas, estas se borrarán.



Puede cambiar el número de estrellas girando el dial delantero o trasero mientras mantiene pulsado el botón ★.

- ⓘ Las estrellas de clasificación solamente se pueden asignar a imágenes fijas.
- ⓘ Si la imagen se ha grabado mediante [RAW+JPEG], se aplicará la misma clasificación a los archivos RAW y JPEG.
- ⓘ Las estrellas de clasificación no se pueden asignar a imágenes protegidas.
- ⓘ Las estrellas de clasificación no se pueden asignar a imágenes tomadas con una cámara diferente.

Selección del número de estrellas a utilizar para la clasificación (Ajustes de calificación)

Puede seleccionar el número de estrellas que desea que se visualice como opciones de clasificación.

Menú	MENU ➔  ➔ 3. Visualizaciones ➔ Ajustes de calificación
------	--







- 1** Seleccione el número de estrellas que desee visualizar como opción a la hora de clasificar las imágenes y coloque una marca de verificación (✔) a su lado.
 - Seleccione una opción utilizando Δ ∇ y pulse el botón  para colocar una marca de verificación (✔) a su lado.
Para eliminar la marca de verificación, pulse el botón  de nuevo.
- ⓘ Si no hay ningún elemento con una marca de verificación (✔) a su lado, no podrá asignar estrellas de clasificación a las imágenes.
- ⓘ El cambio de los ajustes de [Ajustes de calificación] no afecta a las clasificaciones de imágenes que ya se hayan asignado.

Selección de varias imágenes

(Orden comp. selecc.,

Calificación seleccionada, , Selec. copia, Borrar Selecc.)

Puede seleccionar varias imágenes para [Orden comp. selecc.], [Calificación seleccionada], , [Selec. copia] o [Borrar Selecc.].







- 1 Muestre una imagen que desee seleccionar y presione el botón .
 - La imagen se seleccionará y se mostrará .
 - Para cancelar la selección, pulse el botón de nuevo.
 - Puede seleccionar una imagen durante la reproducción de un fotograma y la reproducción del índice.
- 2 Pulse el botón  para mostrar el menú y seleccione [Orden comp. selecc.], [Calificación seleccionada], , [Selec. copia] o [Borrar Selecc.].
 - Cuando se muestre una imagen sin marcar, puede mantener pulsado el botón  y girar el dial frontal o el trasero para seleccionar todas las imágenes mostradas mientras se gira el dial. Todas las imágenes marcadas anteriormente que se muestren mientras se gira el dial no se verán afectadas.
 - Cuando se muestre una imagen marcada, puede mantener pulsado el botón  y girar el dial frontal o el trasero para deseleccionar todas las imágenes mostradas mientras se gira el dial. Todas las imágenes no marcadas anteriormente que se muestren mientras se gira el dial no se verán afectadas.



Puede guardar órdenes de impresión digitales en la tarjeta de memoria donde se enumeren las fotografías que se van a imprimir y el número de copias de cada impresión. Posteriormente, puede imprimir las imágenes en una imprenta que admita el formato DPOF. Se necesita una tarjeta de memoria para crear una orden de impresión.

■ Configuración de órdenes de impresión

Menú	MENU ➔  ➔ 1. Archivo ➔ 
------	--

	<p>Pulse   para seleccionar la toma que desee definir como reserva de impresión y después pulse   para definir el número de impresiones. Para definir la reserva de impresión para varias fotografías, repita este paso. Pulse el botón  cuando haya seleccionado todas las imágenes deseadas y, a continuación, seleccione el formato de fecha y hora.</p> <p>[No]: las fotografías se imprimen sin la fecha y la hora. [Fecha]: las fotografías se imprimen con la fecha de disparo. [Hora]: las fotografías se imprimen con la hora del disparo.</p>
 TODOS	<p>Seleccione este ajuste si desea establecer órdenes de impresión para todas las imágenes. Seleccione el formato de fecha y hora.</p> <p>[No]: las fotografías se imprimen sin la fecha y la hora. [Fecha]: las fotografías se imprimen con la fecha de disparo. [Hora]: las fotografías se imprimen con la hora del disparo.</p>

 Al imprimir imágenes, el ajuste no puede cambiarse entre las fotografías.

■ Ajuste de órdenes de impresión

Definir	Se establecerán las órdenes de impresión. Los ajustes se reflejarán en las imágenes guardadas en la tarjeta seleccionada actualmente.
Cancelar	Las órdenes de impresión no se establecerán.

 La cámara no puede usarse para modificar la orden de impresión creada con otros dispositivos. Si crea una orden de impresión nueva, se eliminan las órdenes existentes creadas con otros dispositivos.

 Las órdenes de impresión no pueden incluir imágenes o vídeos RAW.

Restablecimiento de todas las protecciones/órdenes de compartir/órdenes de impresión/clasificaciones

(Restab. todas las imágenes)

Puede restablecer todas las protecciones/órdenes de compartir/órdenes de impresión/clasificaciones de las imágenes de una tarjeta de una ranura a la vez.

Menú	MENU ➔  ➔ 1. Archivo ➔ Restab. todas las imágenes
------	---

Restablecer órdenes de impresión	Permite restablecer todas las órdenes de impresión.
Reset Segur	Permite restablecer todas las protecciones.
Reiniciar orden de compartir	Permite restablecer todas las órdenes de compartir.
Restablecer calificaciones	Permite restablecer todas las clasificaciones.

- Las hay tarjetas de memoria insertadas en ambas ranuras, se le solicitará que escoja una. Escoja una ranura y pulse el botón . A continuación, se mostrará la pantalla de confirmación.
- ⓘ Cuando haya muchas imágenes clasificadas, [Restablecer calificaciones] tardará mucho tiempo en ejecutarse.

Adición de sonido a las imágenes



Puede grabar audio usando el micrófono estéreo incorporado o un micrófono externo opcional y añadirlo a las imágenes. El audio grabado proporciona una alternativa sencilla a las notas escritas sobre las imágenes. Las grabaciones de audio pueden tener una longitud de hasta 30 s.

- 1 Visualice la imagen a la que desea añadir el audio y pulse el botón **OK**.
 - La grabación de audio no está disponible con imágenes protegidas.
- 2 Seleccione **[M]** y pulse el botón **OK**.
 - Para salir sin añadir audio, seleccione [No].

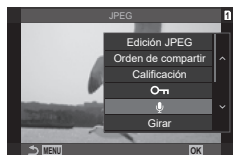

- 3 Seleccione [Inicio **M**] y pulse el botón **OK** para iniciar la grabación.
- 4 Pulse el botón **OK** para finalizar la grabación.
 - Las imágenes que tienen sonido se indican por medio de los iconos **M** e indicadores que muestran la velocidad de grabación.
 - Para eliminar el audio grabado, seleccione [Borrar] en el paso 3.



El sonido se graba con la velocidad seleccionada para los vídeos. La velocidad puede seleccionarse mediante [Ajustes grabación sonido] (P. 182).

■ Reproducción de audio

La reproducción empieza automáticamente al visualizar una imagen con audio. Para ajustar el volumen:

- 1 Visualice la imagen cuyo audio desee reproducir.
- 2 Pulse **Δ** o **∇**.
 - Botón **Δ**: subir volumen.
 - Botón **∇**: bajar volumen.



Permite crear copias de fotografías retocadas. En el caso de las fotografías RAW, puede ajustar los parámetros vigentes en el momento de tomar la fotografía, como el balance de blancos y el modo de fotografía (filtros artísticos incluidos). Con las imágenes JPEG, puede realizar ediciones simples como recortar y cambiar el tamaño.

<p>Edición RAW</p>	<p>Permite retocar las fotografías y guardar las copias resultantes en el formato JPEG (P. 204). Las siguientes opciones están disponibles:</p> <p>[Actual]: guarde la fotografía con las opciones actualmente seleccionadas con la cámara.</p> <p>[Personal1]/[Personal2]: ajuste las opciones mientras previsualiza los resultados en la pantalla. Los ajustes se guardan como [Personal1] o [Personal2].</p> <p>[ART BKT]: la cámara crea varias copias JPEG de cada imagen, una para cada filtro artístico seleccionado. Seleccione uno o varios filtros y aplíquelos a una o varias imágenes.</p>
<p>Edición JPEG</p>	<p>Permite retocar las fotografías y guardar las copias resultantes en el formato JPEG (P. 205).</p>

Retoque de fotografías RAW (Edición RAW)

[Edición RAW] se puede utilizar para ajustar los parámetros siguientes. Estos también son los ajustes que se aplican al seleccionar [Actual].

Calidad de imagen	Tonos medios
Modo Fotografía	Altas luces
Color/saturación (Generador Color)	Relación de aspecto
Color (Color Parcial)	Reducción de ruido ISO alto
Balance de blancos	Espacio de color
Temperatura de color	Compensación de trapecio
Compensación de exposición	
Sombras	

- ① [Espac. Color] se fijará en [sRGB] cuando el filtro artístico se seleccione para el modo Fotografía.
- ② Las fotografías RAW no se pueden retocar si:
 - no hay suficiente espacio en la tarjeta de memoria o la fotografía se tomó con una cámara diferente

1 Muestre una imagen que desee editar y pulse el botón **OK**.



2 Use **Δ**/**▽** para seleccionar [Edición RAW] y pulse el botón **OK**.

- Se mostrará el menú de edición.



3 Seleccione los elementos usando $\Delta \nabla$.

- Para aplicar los ajustes de cámara actuales, seleccione [Actual] y pulse el botón \odot . Se aplican los ajustes actuales.
 - Utilice $\Delta \nabla$ para seleccionar [Si] y pulse el botón \odot para grabar la imagen creada.
- Para [Personal1] o [Personal2], seleccione la opción deseada y pulse \triangleright ; después, edite los ajustes como se indica a continuación:
 - Se mostrarán las opciones de retoque. Seleccione los elementos usando FG y utilice HI para escoger las opciones. Repita este proceso hasta que haya elegido todos los ajustes deseados. Pulse el botón \odot para previsualizar los resultados.
 - Pulse el botón \odot para confirmar los ajustes. El procesamiento se aplicará a la imagen.
 - Utilice $\Delta \nabla$ para seleccionar [Si] y pulse el botón \odot para grabar la imagen creada.
- Al seleccionar [ART BKT] y pulsar \triangleright se muestra una lista de filtros artísticos. Seleccione filtros artísticos y pulse el botón \odot para seleccionar o deseleccionar; los filtros seleccionados se marcarán con una \checkmark . Pulse el botón MENU para regresar a la pantalla anterior cuando haya seleccionado todos los filtros deseados.
 - Pulse el botón \odot para grabar la imagen tras procesarla con el filtro artístico seleccionado.





4 Para crear copias adicionales a partir de la misma imagen original, seleccione [Restablecer] y pulse el botón \odot . Para salir sin crear más copias, seleccione [No] y pulse el botón \odot .



- Si selecciona [Restablecer], aparece el menú de retoques. Repita el proceso desde el paso 3.

Retoque de fotografías (Edición JPEG)

El menú [Edición JPEG] contiene las siguientes opciones.



Ajustar sombra	Permite aclarar los sujetos con sombras oscuras.
Fijar ojos rojos	Reduce el efecto de ojos rojos en las fotografías tomadas con flash.
	Permite recortar imágenes. Dimensione el recorte con el dial delantero o trasero y colóquelo con $\Delta \nabla \langle \triangleright$.
Aspecto	Cambia la relación de aspecto del valor estándar 4:3 a [3:2], [16:9], [1:1] o [3:4]. Después de escoger una relación de aspecto, utilice el panel de flechas para posicionar el recorte.
B/N	Crea una copia de la imagen actual en blanco y negro.
Sepia	Crea una copia de la imagen actual en tonos sepia.
Saturación	Ajusta la intensidad de los colores. Los resultados pueden visualizarse en la pantalla.
	Permite crear una copia redimensionada de 1280 x 960, 640 x 480 o 320 x 240 píxeles de tamaño. Las imágenes con una relación de aspecto diferente del estándar 4:3 cambian de tamaño para acercarse a la opción seleccionada.

⚠ Es posible que la corrección de ojos rojos no funcione en algunas imágenes.

- ⚠ No se puede editar una imagen JPEG en los casos siguientes:
Cuando la imagen se procesa en un ordenador que no tiene suficiente espacio libre en la memoria de la tarjeta o cuando se graba una imagen en otra cámara.
- ⚠ No se puede cambiar el tamaño de la imagen () a un tamaño superior al original.
- ⚠ Para algunas imágenes no es posible cambiar el tamaño.
- ⚠  (recorte) y [Aspecto] solo pueden usarse para editar imágenes con una relación de aspecto de 4:3 (estándar).



- 1 Muestre una imagen que desee editar y pulse el botón .













- 2 Use   para seleccionar [Edición JPEG] y pulse el botón .

- Se mostrará el menú de edición.



- 3 Seleccione los elementos mediante   y pulse el botón .

- El efecto puede previsualizarse en la pantalla. Si hay varias opciones indicadas para el elemento seleccionado, utilice   para seleccionar la opción deseada.
- Cuando la opción  está seleccionada, es posible dimensionar el recorte con los diales y colocarlo con    .
- Cuando la opción [Aspecto] está seleccionada, es posible seleccionar una opción con FG y, a continuación, definir la posición con    .

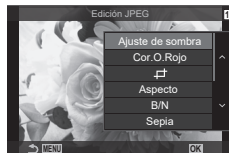

- 4 Seleccione [Sí] mediante   y pulse el botón .

- La nueva copia se guardará en el ajuste seleccionado y la cámara volverá a la pantalla de reproducción.

Permite superponer fotografías RAW existentes y crear una nueva imagen. Puede incluir hasta 3 fotografías en la superposición.

Los resultados pueden modificarse ajustando el brillo (ganancia) individualmente para cada imagen.

- La superposición se guarda en el formato seleccionado actualmente para la calidad de imagen. Las superposiciones creadas con [RAW] seleccionado para la calidad de imagen se guardan en el formato RAW y en el formato JPEG usando la opción de calidad de imagen seleccionada para [↵-2] (P. 142).
- Las superposiciones guardadas en el formato RAW pueden combinarse con otras imágenes RAW para crear superposiciones que contengan 4 imágenes o más.

- 1 Muestre una imagen que desee editar y pulse el botón **OK**.
- 2 Utilice **Δ ▽** para seleccionar [Combinar Imagen] y pulse el botón **OK**.
- 3 Seleccione el número de imágenes que quiera superponer y pulse el botón **OK**.
- 4 Utilice **Δ ▽ <|>** para seleccionar las imágenes RAW que desea superponer.
 - Las imágenes seleccionadas se marcan con una **✓**. Para desmarcarlas, pulse el botón **OK** otra vez.
 - La imagen superpuesta se muestra si se seleccionan imágenes del número especificado en el paso 3.
- 5 Ajuste la ganancia para cada imagen que desee superponer.
 - Utilice **<|>** para seleccionar una imagen y **Δ ▽** para ajustar la ganancia.
 - La ganancia puede ajustarse en el rango 0,1–2,0. Compruebe los resultados en el monitor.
- 6 Pulse el botón **OK** para ver el cuadro de diálogo de confirmación.
 - Seleccione [S] y pulse el botón **OK**.

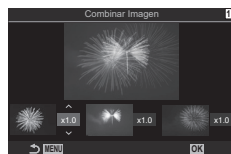
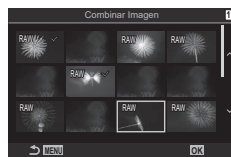

Permite cortar secuencias seleccionadas de los vídeos. Los vídeos pueden recortarse repetidamente para crear archivos que contengan solo las secuencias deseadas.

✎ Esta opción solo está disponible con vídeos grabados con la cámara.

- 1 Muestre un vídeo que desee editar y pulse el botón **OK**.
- 2 Seleccione [Edic. vídeo] y pulse el botón **OK**.
- 3 Utilice **△▽** para seleccionar [Recortar vídeos] y pulse el botón **OK**.
 - Se le pedirá que escoja cómo quiere guardar el vídeo editado.
 - [Nuev. arch.]: permite guardar el vídeo recortado como un nuevo archivo.
 - [Sobrescr.]: sobrescribe el vídeo existente.
 - [No]: sale sin recortar el vídeo.
 - Si el vídeo está protegido, no se puede seleccionar [Sobrescr.].
- 4 Resalte la opción deseada y pulse el botón **OK**.
 - Aparece una pantalla de edición.
- 5 Recorte el vídeo.
 - Use el botón **△** para saltar al primer fotograma y el botón **▽** para saltar al último fotograma.
 - Utilice el dial delantero o trasero o el botón **◀** para seleccionar el primer fotograma de la secuencia que desee eliminar y pulse el botón **OK**.
 - Utilice el dial delantero o trasero o el botón **▶** para seleccionar el último fotograma de la secuencia que desee eliminar y pulse el botón **OK**.
- 6 Seleccione [Sí] y pulse el botón **OK**.
 - El vídeo editado se guarda.
 - Para seleccionar una secuencia diferente, resalte [No] y pulse el botón **OK**.
 - Si ha seleccionado [Sobrescr.], se le pedirá que escoja si desea recortar una secuencia adicional del vídeo. Para recortar una secuencia adicional, seleccione [Continuar] y pulse el botón **OK**.

Creación de fotogramas de vídeo

(Captura imag. en vídeo)

Guarda una copia de instantánea para un fotograma seleccionado.



✎ Esta opción solo está disponible con los vídeos [4K] grabados con la cámara.

- 1 Muestre un vídeo que desee editar y pulse el botón **OK**.
- 2 Seleccione [Edic. vídeo] y pulse el botón **OK**.
- 3 Utilice **△▽** para seleccionar [Captura imag. en vídeo] y pulse el botón **OK**.
- 4 Utilice **◀▶** para seleccionar una toma y guardarla como imagen fija y pulse el botón **OK**.
 - La cámara guarda una copia de instantánea para el fotograma seleccionado.
 - Utilice el botón **△** para volver y el botón **▽** para saltar hacia adelante. Cuánto varía lo que se retrocede o salta hacia adelante en función de la duración del vídeo.

Cambio de la función del botón (✓) durante la reproducción (Función)

Permite seleccionar el rol desempeñado por el botón  (✓) durante la reproducción.

Menú	MENU →  ⇒ 2. Operaciones →  Función
------	--

 Función	<p>: permite crear o modificar una orden de compartir marcando imágenes para cargarlas en un teléfono inteligente.</p> <p>: seleccionar varias imágenes.</p>
---	--

Cambio de las funciones de los diales delantero y trasero durante la reproducción (Función Dial)



Seleccione las funciones desempeñadas por los diales frontal y trasero durante la reproducción.

Menú	MENU →  ⇒ 2. Operaciones →  Función Dial
------	---

	Acerque, aleje o cambie a la visualización de índice durante la reproducción.
Prev/Siguiente	Permite visualizar la imagen siguiente o anterior durante la reproducción.

Selección del coeficiente de zoom de reproducción (Ajuste predet.)

Permite escoger el coeficiente de zoom de inicio para el zoom durante la reproducción (reproducción de primeros planos).

Menú	MENU →  ⇒ 2. Operaciones →  Ajuste predet.
------	---

Más reciente	Permite ampliar con el último coeficiente de zoom seleccionado.
Valor equitativo	Las imágenes se visualizan con un coeficiente de zoom de 1:1. Aparece el icono  en el monitor.
×2, ×3, ×5, ×7, ×10, ×14	Permite escoger un coeficiente de zoom de inicio.

Rotación automática de fotografías en orientación vertical para la reproducción ()

Seleccione si desea que las imágenes tomadas en orientación vertical se giren automáticamente para visualizarse en la cámara.

Menú	MENU →  ⇒ 3. Visualizaciones → 
------	--

Enc.	Las imágenes se giran automáticamente para visualizarse durante la reproducción.
Apag.	Las imágenes no se giran automáticamente para visualizarse durante la reproducción.

Elección de la información mostrada durante la reproducción

(▶ Ajustes info.)

Escoja la información mostrada durante la reproducción. Al pulsar el botón INFO durante la reproducción se alternará entre las pantallas seleccionadas.

Menú	MENU → ▶ → 3. Visualizaciones → ▶ Ajustes info.
------	--

1 Seleccione el tipo de visualización y coloque una marca de verificación (✓) a su lado.

- Seleccione una opción utilizando ▲ ▼ y pulse el botón OK para colocar una marca de verificación (✓) a su lado.

Para eliminar la marca de verificación, pulse el botón OK de nuevo.

Solo Imagen	Solo se mostrará la imagen.
Básico	Solo se mostrará información mínima.
Conjunto	Se mostrará información completa, incluidas las condiciones de disparo y el histograma (P. 188).

Elección de la información mostrada durante la reproducción ampliada

(▶ Q Ajustes info.)

Elija la pantalla cuando amplíe la imagen pulsando el botón S o a al que se haya asignado [Q] (ampliar) (P. 212).



ⓘ Si elimina las marcas de verificación de todas las opciones, no podrá ampliar la imagen usando el botón S o a al que se haya asignado [Q] (ampliar).

Menú	MENU → ▶ → 3. Visualizaciones → ▶ Q Ajustes Info.
------	--

1 Seleccione el tipo de visualización y coloque una marca de verificación (✓) a su lado.



- Seleccione una opción utilizando ▲ ▼ y pulse el botón OK para colocar una marca de verificación (✓) a su lado.

Para eliminar la marca de verificación, pulse el botón OK de nuevo.

Aumentar encua.	Permite visualizar el marco del zoom.
Aumentar barra	Permite desplazar la imagen durante la reproducción ampliada.

Configuración de la pantalla del índice (Ajustes)





Puede cambiar el número de tomas que se muestran en la pantalla del índice y si desea utilizar la visualización del calendario.

Menú	MENU →  → 3. Visualizaciones →  Ajustes
------	--

1 Seleccione el tipo de visualización y coloque una marca de verificación (✓) a su lado.

- Seleccione una opción utilizando Δ ∇ y pulse el botón  para colocar una marca de verificación (✓) a su lado.

Para eliminar la marca de verificación, pulse el botón  de nuevo.



 4 /  9 /  25 /  100	Elija el número de tomas que desea mostrar en la pantalla del índice.
Calendario	Las imágenes se muestran en un calendario.

Funciones para configurar los controles de la cámara























Cambio de las funciones de los botones (Ajustes de botón)

PASMB 



Puede asignar otras funciones a los botones en lugar de sus funciones existentes.

Las funciones asignadas con  [Función Botón] solo tienen efecto durante la fotografía fija. Las funciones asignadas usando  [Función Botón] surten efecto en el modo  (vídeo).

■ Controles personalizables

Icono	Botón	Rol predeterminado	
			
	Botón 	 (compensación de exposición)	
	Botón 	 (Disp. res. Alta)	 REC (grabación de vídeo)
ISO	Botón ISO	Sensibilidad ISO	
AF-ON	Botón AF-ON	AF-ON	
AEL	Botón AEL	AEL	
	Botón 	 (selección de vista)	
	Panel de flechas	Apag.*1	
	Panel de flechas  (der.)*2	MF (Cambio AF/MF)	
	Panel de flechas  (abajo)*2	BB (balance de blancos)	
	Botón balance de blancos de un toque	 (Balance blancos de un toque)	Peaking
	Botón Vista Prel	Vista Prel	Ampliar
PBH 	Botón  de soporte de batería opcional	 (compensación de exposición)	
PBH ISO	Botón ISO de soporte de batería opcional	Sensibilidad ISO	
PBH AF-ON	Botón AF-ON del soporte de batería opcional	AF-ON	
L-Fn	Botón Fn del objetivo	Detener AF	

*1 No hay ninguna función asignada al panel de flechas por defecto.

*2 Para usar  y  en el panel de flechas en sus roles asignados, seleccione [Func. Directa] para  (panel de flechas).

Panel de control súper	➔ Función botón / Función botón
Menú	MENU ➔ ➔ 1. Operaciones ➔ Configuración del botón ➔ Función botón MENU ➔ ➔ 1. Operaciones ➔ Configuración del botón ➔ Función botón

- 1 Seleccione el control deseado mediante y pulse el botón .
- 2 Seleccione una función usando y pulse el botón para asignarla al control seleccionado.

■ Funciones disponibles









“Solo ”: esta función solo está disponible en el menú [Función botón].











“Solo ”: esta función solo está disponible en el menú [Función botón].

: Las opciones que están disponibles varían dependiendo del botón.

Función	Función
REC (grabación de vídeo)	El control funciona como un botón de grabación de vídeo. Pulse el botón para iniciar o detener la grabación.
Vsta Prel (solamente)	Reduce la apertura hasta el valor seleccionado. Le permite obtener una vista previa de la profundidad de enfoque. La apertura se detiene hasta el valor seleccionado actualmente mientras el botón está presionado. Las opciones de vista previa pueden seleccionarse usando [Bloquear] (P. 228).
(Balance blancos de un toque)	Permite medir un valor para el balance de blancos de un toque (P. 154). Para medir el balance de blancos durante la fotografía, encuadre un objeto de referencia (un trozo de papel blanco o similar) en la pantalla, mantenga presionado el control y presione el botón de disparo. Aparece una lista de opciones de balance de blancos de un toque donde puede escoger la ubicación donde se guardará el nuevo valor. Para medir el balance de blancos durante la grabación de vídeos, encuadre un objeto de referencia (un trozo de papel blanco o similar) en la pantalla y presione el botón. Aparece una lista de opciones de balance de blancos de un toque donde puede escoger la ubicación donde se guardará el nuevo valor.
Área De AF ([:~:])	Puede elegir el modo objetivo AF (P. 79) y la posición (P. 78). Pulse el control para ver la pantalla de selección del objetivo AF. Use el dial delantero o trasero para elegir el modo objetivo AF y el multiselector o las teclas de control para colocar el objetivo AF. • Puede elegir los controles utilizados para esta operación. “Selección de objetivo AF ([:~:]Seleccionar ajustes pantalla)” (P. 101)
[:~:]Inicio ([:~:]JHP) (Posición de inicio AF) (solamente)	Recupere los ajustes de la posición de inicio para [Modo objetivo AF] y [Punto objetivo AF] que ha guardado anteriormente. Los ajustes de posición de inicio se guardan usando [[:~:] Inicio] (P. 100). • Puede guardar posiciones de inicio independientes para orientaciones horizontales y verticales. “Coincidir la selección del objetivo AF con la orientación de la cámara (Orientación vinculada [:~:])” (P. 99)

Función	Función
MF (MF) (Cambio AF/MF)	Permite cambiar entre AF y MF. Pulse una vez para seleccionar MF y una segunda vez para volver al modo anterior. El modo de enfoque también puede seleccionarse si mantiene pulsado el botón y gira un dial.
RAW (calidad RAW) (solamente)	Si pulsa el botón con [RAW] ajustado en JPEG, cambiará a RAW+JPEG. Si se ajusta [RAW] en RAW o RAW+JPEG, el ajuste no cambiará. También puede escoger un ajuste de calidad de imagen manteniendo presionado el botón y girando un dial.
Imagen De Muestra (Test) (solamente)	Realice un disparo de prueba. Puede ver los efectos de los ajustes seleccionados en una fotografía real. Si mantiene el control pulsado mientras presiona el obturador, podrá ver los resultados, pero la imagen no se guardará en la tarjeta de memoria.
Modo personalizado C1-C4 (solamente)	Recuerda ajustes para el modo personalizado seleccionado. Presione el control una vez para recordar los ajustes guardados, una segunda vez para restaurar los ajustes que estaban vigentes anteriormente (P. 60). El control continúa realizando esta función cuando se selecciona un modo personalizado con el dial de modo.
Comp. de exp. (Z)	Permite modificar los ajustes de exposición. Mantenga presionado el control y gire el dial delantero o el dial trasero. Como alternativa, puede pulsar el botón para activar los ajustes y después girar los diales. Los ajustes disponibles varían dependiendo del modo de disparo: [P]: utilice el dial delantero o trasero o <> para la compensación de exposición. Utilice los botones Δ ∇ para el cambio de programa. [A]: utilice el dial delantero o trasero o <> para la compensación de exposición. Utilice los botones Δ ∇ para la apertura. [S]: utilice el dial delantero o trasero o <> para la compensación de exposición. Utilice los botones Δ ∇ para la velocidad del obturador. [M] *: utilice el dial trasero o Δ ∇ para la velocidad del obturador. Utilice el dial delantero o los botones <> para la apertura. [B]: utilice el dial trasero o Δ ∇ para cambiar entre la fotografía bulb/time y Live Composite. Utilice el dial frontal o los botones <> para escoger la apertura. * Para obtener información sobre cómo ajustar la configuración de exposición cuando se selecciona [Auto] para [ISO] (P. 115), consulte "Ajuste de la compensación de exposición" (P. 109).
Teleconvertidor digital (2x / 1.4x)	Permite encender o apagar el teleconvertidor digital (P. 168). Pulse una vez para acercar la imagen y pulse dos veces para alejarla. Puede activarlo/desactivarlo aunque esté grabando un vídeo. Durante la grabación de vídeos, se mostrará un marco en el que se indicará el área que ampliará el teleconvertidor digital.
Comp. trapecio (solamente)	Pulse el control para ver los ajustes de compensación de trapecio (P. 172). Después de modificar los ajustes, pulse el control otra vez para salir. Para cancelar la compensación de trapecio, mantenga presionado el control.
Compensa ojo de pez (solamente)	Activa la corrección de ojo de pez (P. 173). Pulse una vez para activar la corrección de ojo de pez. Presione nuevamente para desactivar. Mantenga presionado el botón para girar el dial delantero o trasero y escoger las opciones 1, 2 y 3 para [Ángulo].

Función	Función
Ampliar (Q)	Pulse el control una vez para mostrar el marco de zoom y otra vez para ampliar (P. 82). Pulse el control una tercera vez para ocultar el marco de zoom y mantenga presionado el control. Use el multiselector, toque los controles táctiles o $\Delta \nabla \langle \triangleright \rangle$ para colocar el marco del zoom.
HDR ( solamente)	Activa el HDR (P. 164). Pulse una vez para activar el HDR. Presione nuevamente para desactivar. Mantenga presionado el botón y gire el dial delantero o el dial trasero para modificar los ajustes de HDR, incluido el horquillado HDR.
ISO	Permite modificar los ajustes [ISO] (P. 115). Mantenga presionado el control y gire el dial delantero o el dial trasero. Como alternativa, puede pulsar el botón para activar los ajustes y después girar los diales. Utilice el dial delantero o trasero o $\langle \triangleright \rangle$ para modificar los ajustes.
BB (balance de blancos)	Permite modificar los ajustes de [BB] (P. 152). Mantenga presionado el control y gire el dial delantero o el dial trasero. Como alternativa, puede pulsar el botón para activar los ajustes y después girar los diales. Utilice el dial delantero o trasero o $\langle \triangleright \rangle$ para modificar los ajustes.
Multifunción (Multi Fn)	Configure el control para usarlo como botón multifunción (P. 219). Mantenga presionado el control y gire el dial delantero o el dial trasero para escoger la función realizada. La función seleccionada puede realizarse presionando el control.
Peaking (Peak)	Activa o desactiva el enfoque de peaking (P. 105). Pulse el control una vez para activar el peaking y otra vez para desactivarlo. Si se activa el peaking, puede visualizar las opciones de peaking (color, cantidad) pulsando el botón INFO .
 Visual. Niv. ()	Muestra el indicador de nivel digital. La barra de exposición en el visor funciona como un indicador de nivel. Pulse el control otra vez para salir. Esta opción se aplica cuando se ha seleccionado [ Estilo 1] o [ Estilo 2] para [Estilo visor] (P. 232).
 Selección de vista (I/O) (selección de pantalla)	Permite cambiar entre la vista en directo y la fotografía del visor. Si se selecciona [Apag.] para [Cambio auto visor] (P. 254), la pantalla cambia entre el visor y el monitor. Mantenga presionado el control para ver las opciones de [Cambio auto visor].
Modo LV (S-OVF) ( solamente)	Permite cambiar [Modo LV] (P. 229) entre [Estándar] y [S-OVF].
Limitador AF (Limitador AF) ( solamente)	Activa el limitador AF (P. 94). Pulse una vez para activar [Limitador AF]. Presione nuevamente para desactivar. Mantenga presionado el botón y gire el dial delantero o el dial trasero para escoger entre los ajustes guardados.
MF preajust. (Pre MF)	Ajuste [Modo AF] en [Pre MF] (P. 74). Pulse el control una vez para activar el MF de preajuste y otra vez para restaurar el modo de enfoque anterior. Como alternativa, puede escoger el [Modo AF] manteniendo presionado el control y girando un dial.
Ajustes info. objetivo (Exif Objetivo)	Recupera los datos del objetivo guardados previamente (P. 250). Recupera los datos guardados para el objetivo actual después de cambiar el objetivo o similar.

Función	Función
Modo IS (IS)	Permite activar y desactivar [Estabil Imag.] (P. 138). Pulse una vez para seleccionar [Apag.] y otra vez para activar la estabilización de imagen. Mantenga presionado el control y gire el dial delantero o el dial trasero para acceder a las opciones de [Estabil Imag.].
Escanear parpadeo (Escanear parpadeo)	Permite modificar los ajustes para [Escanear parpadeo] (P. 110). Pulse el control para seleccionar [Enc.]. Puede ajustar la velocidad del obturador para obtener los mejores resultados mientras visualiza bandas en la pantalla. Pulse el control otra vez para ver la información de disparo y acceder a otros ajustes. Mantenga pulsado el control para seleccionar [Apag.] para [Escanear parpadeo].
Disparo Live ND (ND) ( solamente)	Permite activar el filtro Live ND (P. 160). Presione una vez para activar [Disparo Live ND]. Presione nuevamente para desactivar. Mantenga presionado el botón y gire el dial delantero o trasero para ajustar el ajuste [Disparo Live ND].
Apag.	El control no se utiliza.
Modo Flash () ( solamente)	Permite modificar los ajustes del flash (P. 122). Pulse una vez para ver las opciones de flash y otra vez para seleccionar la opción resaltada y salir. Seleccione los ajustes usando el dial delantero o trasero o $\triangleleft \triangleright$. • Esta función solo se puede asignar a los botones \triangleright y \triangleleft . Primero debe establecer [$\diamond \blacktriangleleft$] en [Func. Directa].
 /  (disparo secuencial/ temporizador automático) ( solamente)	Escoja un modo de accionamiento (disparo secuencial/temporizador automático) (P. 128). Pulse el botón para ver las opciones del modo de accionamiento y después seleccione un modo usando el dial delantero o trasero o los botones $\triangleleft \triangleright$. • Esta función solo se puede asignar a los botones \triangleright y \triangleleft . Primero debe establecer [$\diamond \blacktriangleleft$] en [Func. Directa].
 Bloqueo (bloqueo de control de un toque)	Permite bloquear los controles táctiles. Mantenga pulsado el botón una vez para bloquear los controles táctiles y otra vez para desbloquearlos. • Esta función solo se puede asignar a los botones \triangleright y \triangleleft . Primero debe establecer [$\diamond \blacktriangleleft$] en [Func. Directa].
Zoom eléctrico (W\leftrightarrowT)	Acerca o aleja la vista con el objetivo automático. Después de pulsar el control, utilice el panel de flechas para acercar o alejar la vista. Utilice \triangle o \triangleright para acercar y \triangleleft o ∇ para alejar la vista. • Esta función solo se puede asignar a los botones \triangleright y \triangleleft . Primero debe establecer [$\diamond \blacktriangleleft$] en [Func. Directa].
Detener AF	Permite suspender el enfoque automático. Bloquea el enfoque y suspende en enfoque automático mientras el control está presionado. Solo se aplica a los botones  del objetivo.
 Selección cara ()	Seleccione el rostro que desee enfocar cuando la cámara detecte múltiples sujetos. Al presionar el botón, se selecciona el rostro más cercano al objetivo AF actual. Si se selecciona  Todos (todos los objetivos) para el modo objetivo AF, al presionar el botón, se seleccionará el rostro más cercano al centro del encuadre. Para enfocar un rostro diferente, mantenga presionado el botón y gire el dial frontal o trasero. Esta opción también se puede usar durante la grabación de videos.

Función	Función
Detección cara y ojos (☺)	Al presionar el botón cuando se selecciona una opción que no sea [Apag.] para [Detección cara y ojos] (P. 90), selecciona [Apag.]; para restaurar la configuración anterior, presione el botón nuevamente. Para cambiar la opción que se muestra en el menú [Detección cara y ojos], mantenga presionado el botón y gire el dial frontal o trasero.
Bloqueo anillo enfoque (🔒)	Presione el control una vez para desactivar, y nuevamente para activar el anillo de enfoque del objetivo. Esta opción está disponible cuando [S-AF MF], [C-AF MF], [MF], [C-AF+TR MF], [Pre MF] o [AF MF] están seleccionados para [Modo A, S]. La parte MF del indicador del modo AF se muestra en gris mientras el anillo está desactivado. En el caso de objetivos equipados con un bloqueo MF (enfoque manual), presionar el botón no tiene efecto cuando el anillo de enfoque está en la posición MF (más cerca de la cámara). El bloqueo del anillo de enfoque finaliza cuando realiza una operación como apagar la cámara o colocar un objetivo diferente.
Visión nocturna (Night LV) (📷 solamente)	Si pulsa el botón con [Apag.] seleccionado para [📷 Visión nocturna] (P. 229), se seleccionará [Enc.]. Si se encuentra seleccionado [Enc.], al pulsar el botón se seleccionará [Apag.].
AEL (Bloqueo AE)	Pulse el botón para bloquear la exposición. Púlselo de nuevo para liberarla.
AF-ENC.	La cámara enfoca mediante el autoenfoque cuando el botón está pulsado (P. 85). La cámara deja de enfocar cuando se suelta el botón.
AE BKT (📷 solamente)	Si pulsa el botón con [Apag.] seleccionado para [AE BKT], se seleccionará el ajuste seleccionado en [AE BKT]. Si se encuentra seleccionada una opción distinta de [Apag.], al pulsar el botón se seleccionará [Apag.]. Para elegir una opción para [AE BKT], mantenga presionado el botón y gire el dial frontal o trasero.
BB BKT (📷 solamente)	Si pulsa el botón con [Apag.] seleccionado para [BB BKT], se seleccionará el ajuste seleccionado en [BB BKT]. Si se encuentra seleccionada una opción distinta de [Apag.], al pulsar el botón se seleccionará [Apag.]. Para elegir una opción para [BB BKT], mantenga presionado el botón y gire el dial frontal o trasero.
FL BKT (📷 solamente)	Si pulsa el botón con [Apag.] seleccionado para [FL BKT], se seleccionará el ajuste seleccionado en [FL BKT]. Si se encuentra seleccionada una opción distinta de [Apag.], al pulsar el botón se seleccionará [Apag.]. Para elegir una opción para [FL BKT], mantenga presionado el botón y gire el dial frontal o trasero.
ISO BKT (📷 solamente)	Si pulsa el botón con [Apag.] seleccionado para [ISO BKT], se seleccionará el ajuste seleccionado en [ISO BKT]. Si se encuentra seleccionada una opción distinta de [Apag.], al pulsar el botón se seleccionará [Apag.]. Para elegir una opción para [ISO BKT], mantenga presionado el botón y gire el dial frontal o trasero.
ART BKT (📷 solamente)	Active o desactive [ART BKT]. Para elegir una opción para [ART BKT], mantenga presionado el botón.
Focus BKT (📷 solamente)	Active o desactive [Bracketing de enfoque]. Para elegir una opción para [Bracketing de enfoque], mantenga presionado el botón.

Función	Función
Apilado de enfoque (📷) (📷 solamente)	Active o desactive [Apilado de enfoque]. Para elegir una opción para [Apilado de enfoque], mantenga presionado el botón.
Disp. res. Alta (📷) (📷 solamente)	Si pulsa el botón con [Apag.] seleccionado para [Disp. res. Alta], se seleccionará el ajuste seleccionado en [Disp. res. Alta]. Si se encuentra seleccionada una opción distinta de [Apag.], al pulsar el botón se seleccionará [Apag.]. Para elegir una opción para [Disp. res. Alta], mantenga presionado el botón y gire el dial frontal o trasero.
Detección del sujeto (📷)	Si pulsa el botón con [Apag.] seleccionado para [Detección del sujeto], se seleccionará el ajuste seleccionado en [Detección del sujeto]. Si se encuentra seleccionada una opción distinta de [Apag.], al pulsar el botón se seleccionará [Apag.]. Para elegir una opción para [Detección del sujeto], mantenga presionado el botón y gire el dial frontal o trasero.
Func. Directa (📷/⏏/⏏/⏏/⏏)	Permite asignar funciones a los botones del panel de flechas (△ ▽ ◀ ▶). Puede asignar las funciones siguientes: Botón ◀: [::] (selección del objetivo AF) Botón △: [] (compensación de exposición) Botón ▶: [MF] (Cambio AF/MF) Botón ▽: [BB] (balance de blancos) • A los botones ▶ y ▽ se les pueden asignar otras funciones.
^{WB} _{AUTO} Bloquear (Bloquear ^{WB} _{AUTO}) (📷 solamente)	Al grabar un vídeo con el balance de blancos ajustado en [AUTO], al pulsar el botón se bloquea el balance de blancos. Si lo pulsa de nuevo, se libera el bloqueo.
[📷] Asistente Visión (BT.709) (📷 solamente)	Active o desactive [📷Asistente Visión]. Puede cambiar el ajuste aunque esté grabando un vídeo.
Ajustes de patrón cebra (📷/📷) (📷 solamente)	Active o desactive [Ajustes de patrón cebra]. Puede cambiar el ajuste aunque esté grabando un vídeo.

■ Utilización de las opciones multifunción (Multifunción)

Permite asignar varias funciones a un único botón.

☞ Para usar la función multifunción, primero debe asignar [Multifunción] a un control de cámara usando [Ajustes de botón] (P. 212).

Selección de una función

- Mantenga presionado el botón al que haya asignado [Multifunción] y gire el dial delantero o el dial trasero.
 - Gire el dial hasta que se seleccione la función deseada. Suelte el botón para seleccionar la función resaltada.
- Pulse el botón el que haya asignado [Multifunción].
- Ajuste los parámetros.





El botón multifunción se puede usar para:



Control de luces y sombras	Permite ajustar el brillo usando el dial delantero o trasero. Pulse el botón INFO para seleccionar un rango de tonos (luces, sombras o tonos medios).
Generador Color	Permite usar el dial delantero para ajustar el tono y el dial trasero para ajustar la saturación.
ISO ☞ ISO	Escoja un ajuste usando el dial delantero o trasero.
BB ☞ BB	
Ampliar	Se mostrará el marco de zoom.
Aspecto Imagen	Escoja un ajuste usando el dial delantero o trasero.
Modo LV	Pulse el botón para cambiar entre [Estándar] y [Visor óptico simulado].
Peaking	Pulse el botón para activar o desactivar la función.

- Puede escoger las opciones mostradas. ☞ [Ajustes func. múltiple] (P. 240)
- ☞ Durante la toma de imágenes, [Control de luces y sombras] también se puede ajustar pulsando el botón (Compensación de la exposición) y el botón **INFO**.

■ Grabación de un vídeo pulsando el botón de disparo ()

PASMB 

Configure el botón de disparo como un botón  (grabación de vídeo). A continuación podrá utilizar un control remoto opcional para iniciar o detener una grabación al girar el dial de modo a  (vídeo).

Menú	MENU →  → 1. Operaciones →  Función de disparo
Apag.	El botón de disparo no puede usarse para grabar vídeos.
 REC	Pulse el botón de disparo hasta el fondo para iniciar o detener la grabación de un vídeo.





 El botón  no puede usarse para la grabación de vídeo con [R REC] seleccionado.









Asignación de roles a los diales frontal y trasero

( Función Dial /  Función Dial)



PASMB 

Elija los roles que desempeñan los diales delantero y trasero.

Menú	MENU →  → 1. Operaciones → Ajustes de dial →  Función Dial MENU →  → 1. Operaciones → Ajustes de dial →  Función Dial
------	--





- 1 Elija un elemento que desee definir y pulse el botón .
 - Seleccione un dial con los botones  y  y utilice los botones   para elegir un rol.
 - Pulse el botón **INFO** para mover las posiciones de la palanca.
 - Pulse el botón  cuando haya completado los ajustes.
-  Cuando se establezca [ Función palanca Fn] / [ Función palanca Fn] en un ajuste distinto de [modo1], las funciones asignadas a la palanca 1 se activarán aunque la palanca se encuentre en la posición 2.

A continuación se enumeran las funciones que se pueden asignar en [Función Dial].

Función	Función	Modo de disparo				
		P	A	S	M	B
Ps	Cambio de programa (P. 46).	✓	—	—	—	—
Obturador	Escoja la velocidad del obturador.	—	—	✓	✓	✓*
Apertura	Ajuste la apertura.	—	✓	—	✓	✓
	Ajuste la compensación de la exposición.	✓	✓	✓	✓	✓
	Ajuste la compensación del flash.	✓	✓	✓	✓	✓
ISO	Ajuste la sensibilidad.	✓	✓	✓	✓	✓
BB	Ajuste el balance de blancos.	✓	✓	✓	✓	✓
CWB Kelvin	Elija un color de temperatura al seleccionar CWB (personalizado) para el balance de blancos.	✓	✓	✓	✓	✓
Apag.	Ninguno	✓	✓	✓	✓	✓

* Permite cambiar entre bombilla, tiempo y Live Composite.

A continuación se enumeran las funciones que se pueden asignar en [Función Dial].

Función	Función	Modo  (modo de exposición de vídeo)			
		P	A	S	M
Obturador	Escoja la velocidad del obturador.	—	—	✓	✓
Apertura	Ajuste la apertura.	—	✓	—	✓
	Ajuste la compensación de la exposición.	✓	✓	✓	✓
ISO	Ajuste la sensibilidad.	—	—	—	✓
BB	Ajuste el balance de blancos.	✓	✓	✓	✓
CWB Kelvin	Elija un color de temperatura al seleccionar CWB (personalizado) para el balance de blancos.	✓	✓	✓	✓
 VOL	Ajuste el nivel de grabación.	✓	✓	✓	✓
 VOL	Ajuste el volumen del auricular.	✓	✓	✓	✓
Apag.	Ninguno	✓	✓	✓	✓

Escoja la dirección de rotación de los diales para ajustar la exposición.

Menú	MENU ➔  ➔ 1. Operaciones ➔ Ajustes de dial ➔ Dirección Dial
------	---





Exposición	Elija la dirección de rotación de los diales para ajustar la apertura y la velocidad de obturación en los modos A , S , M y B .
Ps	Escoja la dirección de rotación de los diales para cambiar de programa (modo P).

Cambio de las funciones del selector múltiple

(Ajustes de selector múltiple)







Escoja la dirección de rotación de los diales para ajustar la exposición.

Menú	MENU ➔  ➔ 1. Operaciones ➔ Ajustes de selector múltiple
------	---

 Botón Centrar	<p>Elija la operación realizada presionando el multiselector. El multiselector puede funcionar como un botón.</p> <p>[Apag.]: sin rol asignado. Presionar el multiselector no tiene ningún efecto.</p> <p>[[::]]: presione el multiselector para ajustar la configuración de selección de objetivo AF o modo objetivo AF. El panel de flechas o los diales delantero y trasero se pueden usar según los ajustes seleccionados para [[::]] Seleccionar ajustes de pantalla (P. 101).</p> <p>[[::]]HP: el multiselector realiza la función seleccionada para  Función Botón > [[::]] Inicio (P. 100).  Esta opción solo se aplica en los modos de fotografía de imágenes paradas.</p>
 Clave de dirección	<p>Elija la operación realizada inclinando el multiselector. El multiselector se usa normalmente para posicionar el objetivo AF, pero esta función se puede deshabilitar para evitar operaciones no deseadas.</p> <p>[Apag.]: no hay ninguna función asignada.</p> <p>[[::]]: el multiselector se puede utilizar para posicionar el objetivo AF.</p>

Menú	MENU →  → 1. Operaciones → Ajustes de nivel Fn
------	---

■ Cómo configurar la palanca Fn

 Función palanca Fn	<p>Permite seleccionar el rol reproducido por la palanca Fn en los modos de fotografía fija.</p> <p>La palanca Fn puede usarse para escoger las funciones de los diales delantero y trasero, o bien para recuperar los ajustes de enfoque. También puede usarse para seleccionar el modo de vídeo. Este ajuste se aplica en los modos P, A, S, M y B (modos de fotografía parada). La opción seleccionada usando [ Función palanca Fn] se aplica en el modo  (vídeo).</p>
 Función palanca Fn	<p>Permite seleccionar el rol reproducido por la palanca Fn. en el modo  (vídeo).</p> <p>La palanca Fn puede usarse para escoger las funciones de los diales delantero y trasero, o bien para recuperar los ajustes de enfoque.</p> <p>El rol asignado a la palanca Fn con este elemento surte efecto en el modo  (vídeo).</p> <p>En los modos P, A, S, M y B (fotografía fija), la palanca Fn realiza la función seleccionada en [ Función palanca Fn].</p>
Palanca Fn/Palanca enc.	<p>La palanca Fn puede utilizarse como palanca de activación/desactivación. Utilice esta función si desea utilizar su mano derecha para encender o apagar la cámara durante la toma de imágenes.</p>

■ Configuración de [📷Función palanca Fn]

- 1 Seleccione [📷Función palanca Fn] en la pantalla [Ajustes de nivel Fn] y pulse el botón **OK**.

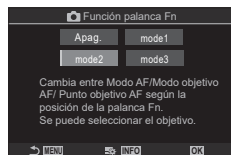

Pantalla [📷Función palanca Fn]

Apag.	El cambio de la posición de la palanca Fn no tiene ningún efecto.
mode1	Permite cambiar las funciones del dial delantero y el dial trasero. Las funciones para las posiciones 1 y 2 obedecen al ajuste seleccionado para [📷Función Dial] (P. 220).
mode2	Permite cambiar entre dos grupos de ajustes seleccionados previamente para [Modo AF], [Modo objetivo AF] y [Punto objetivo AF]. Pulse el botón INFO y coloque una marca de verificación (✔) junto a un ajuste que desee recuperar mediante la palanca Fn . Para retirar la marca de verificación, pulse el botón OK de nuevo. [Modo AF]: S-AF, C-AF, etc. [Modo objetivo AF]: [·]Sencillo, [📷]Todos, etc. [Punto objetivo AF]: posición del objetivo AF.
mode3	Alterna el modo de disparo. Puede cambiar al modo [📹] (vídeo) sin girar el dial de modo.

- ⓘ Si [mode3] se encuentra seleccionado, [📹Función palanca Fn] no se podrá utilizar (P. 225).
- ⓘ Esta función no se puede utilizar en los casos siguientes.
 - [Palanca Fn/Palanca enc.] (P. 226) está ajustado en [ON/OFF] o [OFF/ON].

■ Configuración de [📹Función palanca Fn]

- 1 Seleccione [📹Función palanca Fn] en la pantalla [Ajustes de nivel Fn] y pulse el botón **OK**.

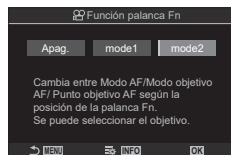

Pantalla [📹Función palanca Fn]

Apag.	El cambio de la posición de la palanca Fn no tiene ningún efecto.
mode1	Permite cambiar las funciones del dial delantero y el dial trasero. Las funciones para las posiciones 1 y 2 obedecen al ajuste seleccionado para [📹Función Dial] (P. 220).
mode2	Permite cambiar entre dos grupos de ajustes seleccionados previamente para [Modo AF], [Modo objetivo AF] y [Punto objetivo AF]. Pulse el botón INFO y coloque una marca de verificación (✔) junto a un ajuste que desee recuperar mediante la palanca Fn . Para retirar la marca de verificación, pulse el botón OK de nuevo. [Modo AF]: S-AF, C-AF, etc. [Modo objetivo AF]: [📷]Pequeño, [📷]Todos, etc. [Punto objetivo AF]: posición del objetivo AF

⚠ Esta función no se puede utilizar en los casos siguientes.

- [modo3] está seleccionado para [📷Función palanca Fn] (P. 224).
- [Palanca Fn/Palanca enc.] (P. 226) está ajustado en [ON/OFF] o [OFF/ON].

■ Uso de [modo2] de [📷Función palanca Fn] / [📷Función palanca Fn]

Si se selecciona [modo2] para [📷Función palanca Fn] / [📷Función palanca Fn], la cámara almacenará ajustes de enfoque independientes para las posiciones 1 y 2.

1 Gire la palanca **Fn** a la posición 1 y establezca la configuración de AF.

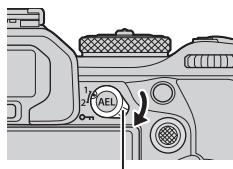

- La cámara puede almacenar los ajustes marcados mediante (✓) en:

[Modo AF]: S-AF, C-AF, etc.
[Modo objetivo AF]: [·]Pequeño, [📷]Todos, etc.
[Punto objetivo AF]: Posición objetivo AF

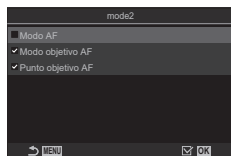

2 Repita el proceso para la posición 2.

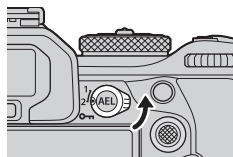



3 Gire la palanca hacia la posición deseada para recuperar los ajustes guardados.

■ Configuración de [Palanca Fn/Palanca enc.]

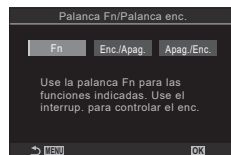
- 1 Seleccione [Palanca Fn/Palanca enc.] en la pantalla [Ajustes de nivel Fn] y pulse el botón .



Fn	Funciones de la palanca de acuerdo con las opciones seleccionadas para  Función palanca Fn] y  Función palanca Fn] (P. 225).
ON/OFF	La palanca funciona como una palanca de activación/desactivación. La posición 1 permite activar y la posición 2, desactivar.
OFF/ON	La palanca funciona como una palanca de activación/desactivación. La posición 1 permite desactivar y la posición 2, activar.





-  La palanca ON/OFF no puede utilizarse para apagar la cámara si se encuentra seleccionado [ON/OFF] o [OFF/ON].  Función palanca Fn] y  Función palanca Fn] no están de manera similar.



Objetivos con zoom eléctrico (Ajustes de zoom electrónico)

PASMB

Permite escoger la velocidad a la que el objetivo del zoom electrónico acerca o aleja la vista al girar el anillo de zoom. Ajuste la velocidad de zoom si es tan rápida que tiene dificultades para encuadrar al sujeto.

Menú	MENU →  → 1. Operaciones → Ajustes de zoom electrónico
------	--



 Veloc. zoom electr. zoom electr.	Permite ajustar la velocidad del zoom para el modo  (fotografía fija). [Bajo]: zoom lento. Se trata de una buena elección cuando se necesitan ajustes precisos. [Normal]: velocidad de zoom normal. [Alto]: zoom rápido.
 Veloc. zoom electr.	Permite ajustar la velocidad del zoom para el modo  (vídeo). [Bajo]: zoom lento. Se trata de una buena elección cuando se necesitan ajustes precisos. [Normal]: velocidad de zoom normal. [Alto]: zoom rápido.

-  Aunque se muestren las mismas opciones para los modos  (fotografía fija) y  (vídeo), las velocidades de zoom reales son diferentes.

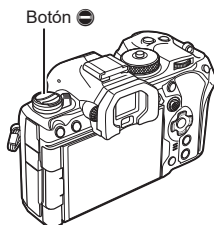
Puede deshabilitar el botón .



Menú	MENU →  → 1. Operaciones →  Bloquear
------	---

Apag.	El botón  se puede utilizar.
Enc.	El botón  no se puede utilizar.

Elegir qué desea que suceda al pulsar el botón de disparo durante el zoom Live View (Modo Primeros Planos)

Elija las opciones de visualización que desea utilizar con el zoom de enfoque.

Menú	MENU →  → 2. Operaciones → Modo Primeros Planos
------	---

- Si desea obtener información acerca de las opciones de zoom de Live View, consulte la explicación disponible en P. 82.

Modo Primeros Planos	<p>Elija qué desea que ocurra si se pulsa el botón de disparo a la mitad durante la aplicación del zoom de enfoque.</p> <p>[modo1]: el zoom de enfoque finaliza. Puede comprobar la composición tras enfocar mediante el zoom de enfoque.</p> <p>[modo2]: el zoom de enfoque permanece aplicado mientras la cámara enfoca. Componga la toma antes de enfocar. A continuación, acerque el zoom para obtener un enfoque preciso y tome una imagen sin finalizar el zoom.</p>
-----------------------------	--

Elección del comportamiento del control utilizado para Previsual. Prof. De campo.

(Bloquear)

PASMB

Escoja el comportamiento del control utilizado para la previsualización de la profundidad de campo.

Menú	MENU → → 2. Operaciones → Bloquear
------	---

Bloquear	Escoja el comportamiento del control utilizado para la previsualización de la profundidad de campo. [Apag.] : la apertura se detiene mientras el control está pulsado. [Enc.] : la apertura se detiene al pulsar el control; para obtener una previsualización de la profundidad de campo, pulse el control una segunda vez..
----------	---

6

Opciones de pulsado de botones

(Tiempo pulsado)

PASMB

Elija cuánto tiempo se deben presionar los botones para restablecer ajustes y otras funciones similares para varias funciones. Para facilitar su uso, los tiempos de pulsado de los botones se pueden ajustar por separado para diferentes funciones.

Menú	MENU → → 2. Operaciones → Tiempo pulsado
------	--

Finalizar LVQ	Defina el tiempo de pulsación del botón para cada función. [0.5s] - [3.0s]
Reiniciar encua. LVQ	
Reiniciar	
Restablecer	
Restablecer	
Restablecer	
Reiniciar	
Reiniciar	
Reiniciar [:::]	
Usar int. autom. visor	
Reiniciar	
Finalizar	
Bloqueo int.	
Finalizar escanear parpadeo	
Llamar aj. de BB BKT	
Llamar aj. de ART BKT	
Ll. aj. Bracketing de enf.	
Llamar aj.	



Funciones para ajustar la pantalla Live View

Cambio del aspecto de la pantalla

( Modo LV)

PASMB 

Aumente el rango dinámico de la pantalla del visor, aumentando la cantidad de detalles visibles en altas luces y sombras de manera similar a los visores ópticos. Este ajuste surte efecto en el visor, el monitor y la salida HDMI.

Menú	MENU →  → 3. Live View →  Modo LV
------	--

Estándar	Los efectos de la exposición, el color y de otros ajustes de disparo son visibles en la pantalla del visor.
S-OVF	Los efectos de la exposición, el balance de blancos, los filtros artísticos y de otros ajustes de disparo no son visibles en la pantalla.

- “S-OVF” se muestra en la pantalla cuando se selecciona [S-OVF].

Mejora de la visualización de la pantalla en lugares oscuros

( Visión nocturna)

PASMB 

Aumente el brillo de la pantalla para que resulte más fácil de ver en lugares oscuros.

Menú	MENU →  → 3. Live View →  Visión nocturna
------	--

Apag.	Visualización normal.
Enc.	El brillo se ajusta para facilitar la visualización. El brillo y los colores de la vista previa es distinto del brillo de la fotografía final.

- “Night LV” se muestra en la pantalla cuando se selecciona [Enc.].
-  [Frecuencia] se ajustará en [Normal] cuando se seleccione [Enc.].

Velocidad de visualización del visor

(Frecuencia)

PASMB 

Escoja la velocidad de actualización de la pantalla del visor.

Menú	MENU →  → 3. Live View → Frecuencia
------	---

Normal	Frecuencia estándar. Este es la opción preferida en la mayoría de situaciones.
Alto	Suaviza el movimiento de los sujetos que se mueven rápidamente. Los sujetos que se mueven rápidamente son más fáciles de rastrear. Este ajuste vuelve a establecerse en [Normal] automáticamente si la temperatura interna de la cámara aumenta durante el disparo.

Puede previsualizar los efectos de los filtros artísticos en el monitor o el visor durante el disparo. Es posible que algunos filtros provoquen que el movimiento de los sujetos aparezca de manera espasmódica, pero esto puede minimizarse de modo que no afecte a la fotografía.

Menú	MENU ➔  ➔ 3. Live View ➔ Modo Art Pantalla
------	--

mode1	Los efectos de los filtros artísticos pueden previsualizarse durante el disparo.
mode2	Con el botón de disparo pulsado a la mitad, la cámara da prioridad a mantener la velocidad de visualización y reduce los efectos de los filtros artísticos en la pantalla de vista previa. El movimiento es suave.

Reducción de destellos en la vista en directo

(LV Antiparpadeo)

Reduce el parpadeo con iluminación fluorescente y similar. Elija esta opción si resulta difícil ver la pantalla debido al parpadeo.

Menú	MENU ➔  ➔ 3. Live View ➔ LV Antiparpadeo
------	--

Auto	La cámara detecta y reduce los destellos.
50Hz	Permite reducir los destellos con la iluminación exterior o del lugar de trabajo que se alimenta de corriente alterna con una frecuencia de 50 Hz.
60Hz	Permite reducir los destellos con la iluminación exterior o del lugar de trabajo que se alimenta de corriente alterna con una frecuencia de 60 Hz.
Apag.	Desactiva la reducción de parpadeo. <ul style="list-style-type: none"> • Esta opción no está disponible cuando se selecciona [Enc.] para [Disparo antiparpadeo] (P. 137).

Ayuda para selfie

(Asist. Selfie)

PASMB 

Permite elegir la pantalla utilizada cuando el monitor cambia para autorretratos.

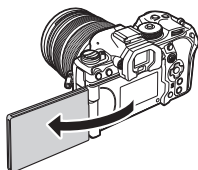

Menú	MENU →  → 3. Live View → Asist. Selfie
------	--





Apag.	La pantalla no cambia cuando se invierte el monitor.
Enc.	Cuando cambia para autorretratos, el monitor muestra una imagen reflejada de la vista a través de la lente.

Funciones para configurar la pantalla de información

Selección del estilo de pantalla del visor (Estilo visor)

PASMB 

Menú **MENU** →  → 4. Información → EVF Style

 Estilo 1 /  Estilo 2	Similar a las pantallas del visor de la cámara cinematográfica.	
 Estilo 3	Igual que la pantalla del monitor.	

■ Pantalla del visor cuando se dispara usando el visor (Estilo 1/Estilo 2)

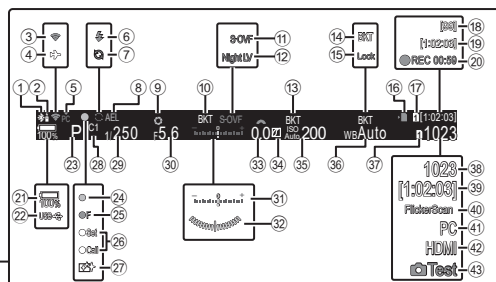
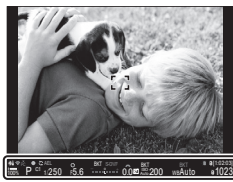

- | | |
|--|--|
| ① Conexión Bluetooth [®] activaP. 264, 283 | ②② Alimentación a través de USB PDP. 290 |
| ② Control remotoP. 283 | ②③ Modo de disparoP. 45 |
| ③ Conexión LAN inalámbrica ..P. 265, 271 | ②④ Marca de confirmación AFP. 42 |
| ④ Modo aviónP. 264 | ②⑤ Advertencia de apertura SH2P. 128 |
| ⑤ Conexión activa con el ordenador (Wi-Fi)P. 271 | ②⑥ Funciones SET y CALLP. 297 |
| ⑥ FlashP. 120 (parpadea: carga en curso, se ilumina: carga completada) | ②⑦ Reducción de polvoP. 309 |
| ⑦ Captura Pro activaP. 135 | ②⑧ Modo personalizadoP. 58 |
| ⑧ Bloqueo AEP. 111 | ②⑨ Velocidad del obturadorP. 45, 49 |
| ⑨ Vista PrelP. 228 | ②⑩ Valor de aperturaP. 45, 47 |
| ⑩ AE BKTP. 176 | ②⑪ Compensación de exposiciónP. 108 |
| ⑪ Modo LVP. 229 | ②⑫ Indicador Nivel *1P. 237 |
| ⑫ Visión nocturnaP. 229 | ②⑬ Valor de compensación de exposiciónP. 108 |
| ⑬ ISO BKTP. 178 | ②⑭ Control de luces y sombrasP. 219 |
| ⑭ BB BKTP. 177 | ②⑮ Sensibilidad ISOP. 115 |
| ⑮ BloquearP. 155 | ②⑯ Balance de blancosP. 152 |
| ⑯ Indicador de escritura en tarjetaP. 23, 27 | ②⑰ Ajustes GuardarP. 247 |
| ⑰ Guardar ranuraP. 247 | ②⑱ Número de imágenes paradas que pueden guardarseP. 335 |
| ⑱ Número máximo de disparos continuosP. 130 | ②⑲ Tiempo de grabación disponible...P. 335 |
| ⑲ Tiempo de grabación disponible...P. 335 | ②⑳ Escanear parpadeoP. 110 |
| ⑳ Tiempo de grabación (mostrado durante la grabación)P. 61 | ②⑴ Conexión activa al ordenador (USB) *2P. 287 |
| ㉑ Nivel de la bateríaP. 32 | ②⑴② Salida HDMIP. 184 |
| | ②⑴③ Imagen De MuestraP. 214 |





*1 Aparece cuando se presiona el obturador hasta la mitad. [= Indicador Nivel] (P. 237)

*2 Solo se muestra si está conectado a OM Capture y un ordenador está actualmente seleccionado en el menú [RAW/Control] como destino único para las imágenes nuevas (P. 279).

Indicadores de disparo (Ajustes Info de / Ajustes Info de)

PASMB

Elija los indicadores indicados en la pantalla de la vista en directo. Puede visualizar u ocultar los indicadores de ajuste de disparo. Utilice esta opción para escoger los iconos que aparecen en la pantalla. Puede configurar tres conjuntos de configuraciones de pantalla para el modo de fotografía de imágenes paradas y dos conjuntos para el modo de grabación de vídeo.

Menú	MENU →  → 4. Información → Ajustes de Info de  MENU →  → 4. Información → Ajustes de Info de 
------	--



■ Configuración de Ajustes de Info de

1 Seleccione un indicador que desee visualizar al pulsar el botón **INFO** y sitúe una marca de verificación (✓) a su lado.

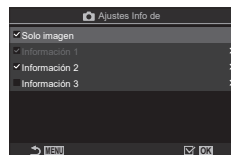
- Seleccione una opción utilizando $\Delta \nabla$ y pulse el botón \odot para colocar una marca de verificación (✓) a su lado. Para retirar la marca de verificación, pulse el botón \odot de nuevo.



Pantalla de ajuste de Ajustes Info de 

Solo Imagen	No se mostrará ninguna información.
Información 1	Seleccione una opción utilizando $\Delta \nabla$ y pulse el botón \odot para colocar una marca de verificación (✓) a su lado.
Información 2	Para retirar la marca de verificación, pulse el botón \odot de nuevo. Para ajustar los detalles de un elemento para visualizar, pulse \triangleright . Es posible ajustar los siguientes elementos.
Información 3	[] / [Altas luces y sombras] / [Indicador Nivel] / [Toda información batería] / [Func. Silenc. 

 El conjunto que se está utilizando actualmente no se puede desactivar, pero los elementos a mostrar pueden configurarse.



■ Configuración de Ajustes de Info de

1 Seleccione un indicador que desee visualizar al pulsar el botón **INFO** y sitúe una marca de verificación (✓) a su lado.

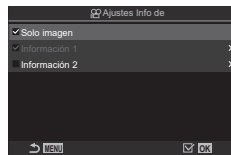
- Seleccione una opción utilizando Δ ∇ y pulse el botón \odot para colocar una marca de verificación (✓) a su lado. Para retirar la marca de verificación, pulse el botón \odot de nuevo.



Pantalla de ajuste de Ajustes Info de 

Solo Imagen	No se mostrará ninguna información.
Información 1	Seleccione una opción utilizando Δ ∇ y pulse el botón \odot para colocar una marca de verificación (✓) a su lado. Para retirar la marca de verificación, pulse el botón \odot de nuevo.
Información 2	Para ajustar los detalles de un elemento para visualizar, pulse \triangleright . Es posible ajustar los siguientes elementos. [] / [Indicador Nivel] / [Toda información batería] / [Estabil Imag.] / [Modo Fotografía] / [BB] / [Modo AF] / [Detección cara y ojos] / [Medidor nivel grab. sonido] / [Volumen del auricular] / [Cód. tiempo] / [Func. Silenc. ] / [Cuadríc.]

 El conjunto que se está utilizando actualmente no se puede desactivar, pero los elementos a mostrar pueden configurarse.

■ Selección de una pantalla

Pulse el botón **INFO** durante la toma de imágenes para alternar entre las pantallas seleccionadas.  "Cambio de la pantalla de información" (P. 40)

Configuración de la pantalla para cuando se pulsa el botón de disparo a la mitad (Info pres. h. la mit. \equiv)

PASMB 

Puede configurar la pantalla para cuando se pulse el botón de disparo a la mitad.

Menú	MENU \Rightarrow  \Rightarrow 4. Información \Rightarrow Info pres. h. la mit. \equiv
------	---

Apag.	No se muestra información mientras se presiona el botón de disparo hasta la mitad.
Enc1	Solo se mostrarán los siguientes elementos relacionados con la exposición mientras se presiona el botón de disparo hasta la mitad. <ul style="list-style-type: none"> • Velocidad del obturador • Valor de apertura • Valor de compensación de exposición • Diferencia de exposición óptima • Sensibilidad ISO
Enc2	La pantalla no cambia aunque se pulse el botón de disparo a la mitad.

Elija la información que se puede ver presionando el botón **INFO** en la pantalla del visor. Al igual que con el monitor, puede mostrar un histograma o indicador de nivel en el visor presionando el botón **INFO**. Este elemento se usa para elegir los tipos de pantalla disponibles. Surte efecto cuando la cámara se encuentra en modo de fotografía fija y [📷Estilo 1] o [📷Estilo 2] se selecciona para [Estilo visor] (P. 232). La opción seleccionada para [📷Ajustes info] se aplica en el modo 👤 (P. 235).

Menú **MENU** ➔ ⚙ ➔ 4. Información ➔ Ajustes Info de 📷📷

1 Seleccione un indicador que desee visualizar al pulsar el botón **INFO** y sitúe una marca de verificación (✔) a su lado.

- Seleccione una opción utilizando Δ ∇ y pulse el botón **OK** para colocar una marca de verificación (✔) a su lado. Para retirar la marca de verificación, pulse el botón **OK** de nuevo.

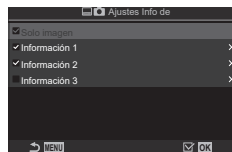

Pantalla de ajuste de Ajustes Info de 📷📷

Solo Imagen	No se mostrará ninguna información.
Información 1	Seleccione una opción utilizando Δ ∇ y pulse el botón OK para colocar una marca de verificación (✔) a su lado. Para retirar la marca de verificación, pulse el botón OK de nuevo.
Información 2	Para ajustar los detalles de un elemento para visualizar, pulse \triangleright . Es posible ajustar los siguientes elementos.
Información 3	[📷📷]: un histograma superpuesto en la pantalla del visor.
	[Altas luces y sombras]: inclinación aplicada a zonas sobreexpuestas y subexpuestas.
	[Indicador Nivel]: indicador de nivel.
	[Toda información batería]: información acerca de todas las baterías.

🔒 El conjunto que se está utilizando actualmente no se puede desactivar, pero los elementos a mostrar pueden configurarse.

Visualización del indicador de nivel cuando se presiona el botón de disparo a la mitad (☰ = Indicador Nivel)

PASMB

Elija si el indicador de nivel se puede mostrar en el visor presionando el obturador hasta la mitad cuando se selecciona [☰ Estilo 1] o [☰ Estilo 2] para [Estilo visor] (P. 232).



Pantalla mostrada al pulsar el botón de disparo a la mitad.

Menú	MENU → ⚙ → 4. Información → ☰ = Indicador Nivel
Enc.	El indicador de nivel se muestra en el visor mientras se presiona el obturador hasta la mitad. El indicador de nivel aparece en lugar de la barra de exposición.
Apag.	El indicador de nivel no se muestra.

Opciones de guía de encuadre

(Ajustes de cuadrícula / Ajustes de cuadrícula)

PASMB

Menú	MENU → → 5. Cuadrícula/Otras visualizaciones → Ajustes de cuadrícula MENU → → 5. Cuadrícula/Otras visualizaciones → Ajustes de cuadrícula
------	--

Mostrar color	<p>Elija el color mostrado.</p> <p>[Preajust. 1]: se utilizan los ajustes de [Color de Preajuste 1].</p> <p>[Preajust. 2]: se utilizan los ajustes de [Color de Preajuste 2].</p>
Exclusivo para (Solamente ajustes de cuadrícula)	<p>Escoja si desea utilizar un ajuste exclusivo de vídeo al mostrar guías en modo (vídeo).</p> <p>[Apag.]: utilice el mismo ajuste que cuando se encuentra en modo de fotografía fija.</p> <p>[Enc.]: utilice los ajustes dedicados al modo de grabación de vídeo.</p>
Cuadrícula	<p>Seleccione el tipo de guías mostradas. Elija entre:</p> <p>[Apag.] / / / / / / / </p> <p>(solamente ajustes de cuadrícula)</p> <ul style="list-style-type: none"> • Cuando se selecciona , las guías se ajustan para un encuadre de vídeo 16:9 cuando los vídeos se toman en modo de imagen parada. Dependiendo de la opción seleccionada para , las guías pueden mostrarse con una relación de aspecto de 17:9.
Color del Preajust. 1	<p>[R]: aumente este número para resaltar el tinte rojo.</p> <p>[G]: aumente este número para resaltar el tinte verde.</p>
Color del Preajust. 2	<p>[B]: aumente este número para resaltar el tinte azul.</p> <p>[α]: aumente el número para que el color de las guías resulte más profundo.</p>

Las guías aquí configuradas no se visualizan durante el Apilado de enfoque (P. 162).

Los ajustes aquí efectuados también se utilizan al seleccionar [Estilo 3] para [Estilo visor].

Opciones de cuadrícula de encuadre del visor

(Ajustes de cuadrícula)

PASMB

Elija si desea visualizar una cuadrícula de encuadre en el visor. También puede escoger el color y el tipo de guía. Surte efecto cuando la cámara se encuentra en modo de fotografía fija y [Estilo 1] o [Estilo 2] se selecciona para [Estilo visor] (P. 232). La opción seleccionada para [Ajustes info] se aplica en el modo (P. 235).

Menú	MENU → → 5. Cuadrícula/Otras visualizaciones → Ajustes de cuadrícula
------	---

Exclusivo para	<p>Escoja si desea utilizar un ajuste exclusivo del visor al mostrar guías en este.</p> <p>[Apag.]: utilice el mismo ajuste que cuando se utiliza el monitor.</p> <p>[Enc.]: utilice el ajuste dedicado al visor.</p>
Mostrar color	<p>Elija el color mostrado.</p> <p>[Preajust. 1]: se utilizan los ajustes de [Color de Preajuste 1].</p> <p>[Preajust. 2]: se utilizan los ajustes de [Color de Preajuste 2].</p>
Cuadrícula	<p>Seleccione el tipo de guías mostradas. Elija entre:</p> <p>[Apag.] / / / / / / </p> <ul style="list-style-type: none"> • Cuando se selecciona , las guías se ajustan para un encuadre de vídeo 16:9 cuando los vídeos se toman en modo de imagen parada. Dependiendo de la opción seleccionada para [], las guías pueden mostrarse con una relación de aspecto de 17:9.
Color del Preajust. 1	[R] : aumente este número para resaltar el tinte rojo.
Color del Preajust. 2	[G] : aumente este número para resaltar el tinte verde. [B] : aumente este número para resaltar el tinte azul. [α] : aumente el número para que el color de las guías resulte más profundo.

Elección de los ajustes disponibles a través de Multi-Fn



(Ajustes func. múltiple)





PASMB 

Elija los ajustes a los que se puede acceder a través de los botones multifunción.

Menú	MENU →  → 5. Cuadrícula/Otras visualizaciones → Ajustes func. múltiple
------	--

1 Seleccione un indicador que desee visualizar al pulsar el botón **INFO** y sitúe una marca de verificación (✓) a su lado.

- Seleccione una opción utilizando Δ ∇ y pulse el botón  para colocar una marca de verificación (✓) a su lado. Para retirar la marca de verificación, pulse el botón  de nuevo.

Control de luces y sombras	Cambie el ajuste mediante los diales delantero y trasero. Pulse el botón INFO para cambiar el área (realzar, tono medio, sombra) que desea configurar.
Generador Color	Utilice el dial delantero para ajustar el tono y el dial trasero para ajustar la saturación.
 ISO  ISO	Cambie el ajuste mediante los diales delantero y trasero.
 BB  BB	
Ampliar	Se mostrará un marco de zoom.
Aspecto Imagen	Cambie el ajuste mediante los diales delantero y trasero.
 Modo LV	El ajuste cambia entre [Estándar] y [Visor óptico simulado] cada vez que se pulsa el botón.
Peaking	Se activa y desactiva cada vez que se pulsa el botón.

Advertencia de exposición del histograma (Ajuste Histograma)

PASMB 

Elija los niveles de brillo que desea que muestre el histograma como sobreexpuestos (realces) o infraexpuestos (sombras). Estos niveles se utilizan para las advertencias de la exposición en las pantallas del histograma durante la toma de imágenes y la reproducción de fotos.

- Las áreas mostradas en rojo o azul en las pantallas del monitor y el visor [Altas luces y sombras] también se seleccionan conforme a los valores escogidos para esta opción.

Menú	MENU →  → 5. Cuadrícula/Otras visualizaciones → Ajuste Histograma
------	---

Realzar	Elija el brillo mínimo para la advertencia de realce. [245] – [255]
Sombra	Escoja el brillo mínimo para la advertencia de sombra. [0] – [10]

Ajustes relacionados con el funcionamiento y la visualización de los menús

Configuración del cursor en la pantalla del menú

(Menú Ajustes del cursor)

PASMB 

Elija dónde desea que se visualice el cursor al abrir el menú o al moverse a una página diferente.

Menú	MENU →  → 2. Operaciones → Ajustes del cursor del menú
------	--

Posición del cursor de la página	<p>[Guardar]: cuando se desplace a una página diferente, el cursor aparecerá donde se encontraba la última vez que se abrió la página.</p> <p>[Restablecer]: cada vez que se desplace a una página diferente, el cursor aparecerá en la parte superior de la página.</p>
Posición de inicio del menú	<p>[Más reciente]: cuando abra el menú, se recuperarán la última pestaña utilizada y la posición del cursor.</p> <p>[O₁]: cuando abra el menú, se mostrará la primera página de la pestaña [O₁].</p> <p>[Mi]: cuando abra el menú, se mostrará la primera página de la pestaña [Mi].</p>
Atajo a los ajustes del modo B	<p>La cámara puede configurarse para abrir el menú específico del modo al pulsar el botón MENU en modo B.</p> <p>[Apag.]: el menú se abre en función del ajuste de [Menú Posición de inicio].</p> <p>[Enc.]: se abren [Bulb en directo] (P. 175), [Time en directo] (P. 175) o [Ajustes de composición] (P. 175) en función del modo seleccionado.</p>





Elección de cómo desplazarse entre páginas con el dial trasero

(☺ Circ. menú Pestaña)

PASMB 

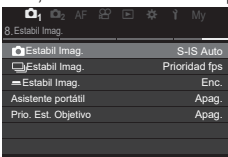
Elija si desea cambiar de páginas únicamente dentro de la misma pestaña del menú al girar el dial trasero.

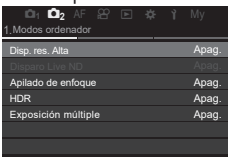
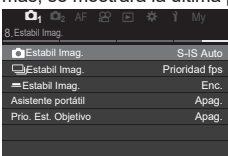
Menú	MENU ➔  ➔ 1. Operaciones ➔ Ajustes de dial ➔ ☺ Circ. menú Pestaña
------	---

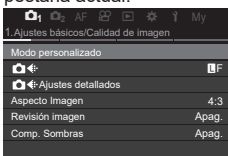
No	<p>Si se desliza a la última página girando el dial trasero y lo gira más, se mostrará la primera página de la siguiente pestaña. Si se desliza a la primera página girando el dial trasero y lo gira más, se mostrará la última página de la anterior pestaña.</p> <div style="display: flex; justify-content: space-around; align-items: center;">    </div>
Sí	<p>Si se desliza a la última página girando el dial trasero y lo gira más, se mostrará la primera página de la pestaña actual. Si se desliza a la primera página girando el dial trasero y lo gira más, se mostrará la última página de la pestaña actual.</p> <div style="display: flex; justify-content: space-around; align-items: center;">    </div>

 Esta configuración solamente resulta efectiva al accionar el dial trasero. Si utiliza <> para cambiar de página, siempre funcionará del mismo modo que cuando [No] se encuentra seleccionado.

[Sí]/[No] predeterminado

(Prioridad Est.)

PASMB 

Elija la opción resaltada por defecto cuando se muestra una confirmación mediante [Sí]/[No].

Menú	MENU ➔  ➔ 2. Operaciones ➔ Prioridad Est.
------	---

No	[No] está resaltado por defecto.
Sí	[Sí] está resaltado por defecto.

Ajustes de “Mi Menú”

Utilización de “Mi Menú”

Puede utilizar “Mi Menú” para crear una pestaña de menú personalizada que contenga únicamente los elementos que selecciona. “Mi Menú” puede tener hasta 5 páginas de 7 elementos cada una. Puede eliminar elementos o cambiar el orden de la página o el elemento.

En el momento de la compra, “Mi Menú” no tiene elementos.

1 Pulse el botón **MENU** para mostrar los menús.

2 Seleccione un elemento para incluirlo en “Mi Menú”.

- Se puede añadir cualquier elemento de los menús comprendidos entre **Q** y **Y** a “Mi Menú” si aparece en la pantalla con las pestañas mostradas.
- También se pueden añadir algunos otros elementos del menú a “Mi Menú”. Si se puede añadir el elemento del menú, se mostrará “Mi” en la esquina superior derecha de la pantalla.

Elementos que se pueden agregar a “Mi Menú”

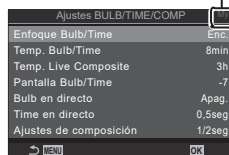

3 Pulse el botón **Q**.

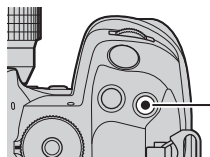

Botón **Q**

- Se le pedirá que escoja una página. Utilice **Δ**/**∇** en el panel de flechas para elegir la página de “Mi Menú” a la que desea agregar el elemento.



4 Pulse el botón **OK** para agregar el elemento a la página seleccionada.

- La cámara mostrará un mensaje que notifica que el elemento se ha agregado a "Mi Menú".
- Los elementos que se han agregado a "Mi Menú" se indican mediante el número de la página "Mi Menú".
- Es posible eliminar elementos de "Mi Menú" pulsando el botón **OK**. Aparecerá un cuadro de diálogo de confirmación; para continuar, seleccione [SI] y pulse el botón **OK**.
- Los elementos guardados en "Mi Menú" se agregan a la pestaña Mi ("Mi Menú").

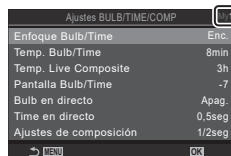
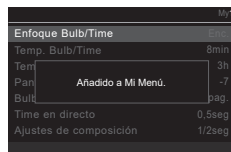

Pestaña Mi ("Mi Menú")

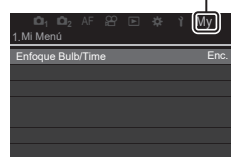

5 Para acceder a "Mi Menú", seleccione la pestaña "Mi".

☞ Puede hacer que la cámara muestre "Mi Menú" en primer lugar al pulsar el botón **MENU**.

☞ "Configuración del cursor en la pantalla del menú (Menú Ajustes del cursor)" (P. 241)

■ Administración de "Mi Menú"

Puede reorganizar los elementos en "Mi Menú", moverlos entre las páginas o eliminarlos de "Mi Menú" por completo.

- 1 Pulse el botón **MENU** para mostrar los menús.
- 2 Visualice la página "Mi Menú" que desea editar y pulse el botón **OK**.

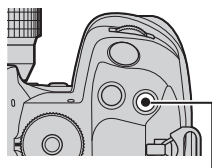

Botón **OK**

- Se mostrarán las opciones siguientes.

[Reorganizar]: cambie el orden de los elementos o las páginas. Utilice el panel de flechas (**Δ** **▽** **<** **>**) para colocar el recorte.

[Eliminar este elemento]: elimine el elemento resaltado de "Mi Menú".. Seleccione [SI] y pulse el botón **OK**.

[Eliminar esta página]: elimine de "Mi Menú" todos los elementos de la página actual. Seleccione [SI] y pulse el botón **OK**.

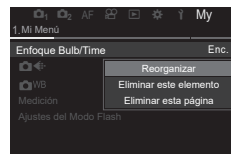

Ajustes de Tarjeta/Carpeta/Archivo

Formateo de la tarjeta (Formateo de tarjeta)

PASMB 

Las tarjetas deben formatearse con esta cámara antes del primer uso o después de usarlas con otras cámaras u otros ordenadores.

Todos los datos almacenados en la tarjeta, incluidas las imágenes protegidas, se borran al formatear la tarjeta.

Si se formatea una tarjeta usada, compruebe que no haya imágenes que desee conservar en la tarjeta.  "Tarjetas compatibles" (P. 27)

Menú	MENU ➔ ȳ ➔ 1. Tarjeta/Carpeta/Archivo ➔ Formateo de tarjeta
------	---

Formatear tarjeta	[Sí] : se formateará la tarjeta. [No] : el formateo se cancelará.
No	El formateo se cancelará.

- Cuando hay tarjetas en ambas ranuras, 1 y 2, aparece la ventana de selección de ranura de tarjeta. Seleccione una ranura para tarjeta y pulse el botón .

Ajuste de la tarjeta en la que desea grabar

(Ajustes ranura tarj. / Ajustes ranura tarj.)

PASMB

Cuando hay tarjetas en las ranuras 1 y 2, puede seleccionar en qué tarjeta grabar imagen parada y videos.









Panel de control súper	➔ Config. guard.
Menú	MENU ➔ ➔ 1. Tarjeta/Carpeta/Archivo ➔ Ajustes ranura tarj. MENU ➔ ➔ 1. Tarjeta/Carpeta/Archivo ➔ Ajustes ranura tarj.



■ Configuración de Ajust. ranura tarj.

Config. guard.	Elija el método de grabación de imágenes fijas (P. 247). [□] / [□] / [↓□/□] / [↑□/□] / [↓□=□] / [↑□=□]
Guardar ranura	Elija la tarjeta utilizada para grabar fotografías. Esta opción surte efecto cuando se selecciona [□] o [□] para [Config. guard.]. [1]: las fotografías se graban en la tarjeta de la ranura 1. [2]: las fotografías se graban en la tarjeta de la ranura 2.
Ranura	Elija la tarjeta utilizada para la reproducción de imagen parada cuando [Config. guard.] esté ajustado en [↓□/□], [↑□/□], [↓□=□], o [↑□=□]. [1]: se reproducen las fotografías de la tarjeta de la ranura 1. [2]: se reproducen las fotografías de la tarjeta de la ranura 2.

También puede elegir una tarjeta para reproducir usando el botón . Mantenga presionado el botón y gire el dial frontal o trasero para cambiar las tarjetas mientras se está reproduciendo. Esto no cambia la opción seleccionada para [Ranura].

■ Configuración de Config. guard.

 Estándar	Las imágenes se graban en la tarjeta de memoria en la ranura seleccionada para [ Guardar ranura] (P. 246). La grabación finaliza cuando la tarjeta está llena.
 Cambio auto	Las imágenes se graban en la tarjeta de memoria en la ranura seleccionada para [ Guardar ranura] (P. 246). Las imágenes se grabarán en la tarjeta restante cuando se llene la tarjeta en la ranura seleccionada. Esta configuración cambia automáticamente a [Estándar] cuando solo se inserta una tarjeta de memoria.
 Dupl. Independ.↓	Cada imagen se graba dos veces, una en cada formato de calidad de imagen. Elija una calidad de imagen para cada ranura (P. 142). El disparo finaliza cuando una tarjeta se llena. La calidad de imagen se establece por separado para cada ranura; después de cambiar la opción seleccionada, compruebe la configuración de calidad de imagen actual.
 Dupl. Independ.↑	Cada imagen se graba dos veces, una en cada formato de calidad de imagen. Elija una calidad de imagen para cada ranura (P. 142). La grabación continúa en la tarjeta en la ranura restante cuando se llena cualquiera de las tarjetas. La calidad de imagen se establece por separado para cada ranura; después de cambiar la opción seleccionada, compruebe la configuración de calidad de imagen actual.
 Dupl. igual↓	Cada imagen se graba dos veces, una en cada tarjeta, utilizando la opción actualmente seleccionada para la calidad de imagen. El disparo finaliza cuando una tarjeta se llena. Esta configuración cambia automáticamente a [Estándar] cuando solo se inserta una tarjeta de memoria.
 Dupl. igual↑	Cada imagen se graba dos veces, una en cada tarjeta, utilizando la opción actualmente seleccionada para la calidad de imagen. La grabación continúa en la tarjeta en la ranura restante cuando se llena cualquiera de las tarjetas. Esta configuración cambia automáticamente a [Estándar] cuando solo se inserta una tarjeta de memoria.

- ⚠ El modo de calidad de imagen puede cambiar si cambia la opción seleccionada para [ Config. guard.] o reemplaza una tarjeta de memoria con una que pueda contener una cantidad diferente de fotografías adicionales. Compruebe el modo de calidad de imagen antes de tomar fotografías.
- 🔗 Cuando se selecciona [] (Cambio autom.) para [ Config. guard.], la cámara cambiará automáticamente entre la última imagen en la primera tarjeta y la primera imagen en la segunda tarjeta.

■ Configuración de Ajustes ranura tarj.

①	Los vídeos se graban en la tarjeta de la ranura 1.
②	Los vídeos se graban en la tarjeta de la ranura 2.

Especificación de una carpeta en la que guardar imágenes

(Asign Guardar carp)

PASMB

Especifique la carpeta en la tarjeta en la que desea guardar las imágenes.

Menú	MENU ➔ γ ➔ 1. Tarjeta/Carpeta/Archivo ➔ Asign Guardar carp
------	--

Asignar *	<p>[Nueva carpeta]: especifique un número de carpeta de 3 dígitos. Primer dígito: [0] - [9] Segundo dígito: [0] - [9] Tercer dígito: [0] - [9]</p> <p>[Carpeta existente]: seleccione una carpeta existente mediante Δ ▽. Se muestran los primeros dos fotogramas y el último fotograma de la carpeta seleccionada.</p>
No asignar	No se especifica la carpeta en la que se guardarán las imágenes. Si ya se ha especificado una carpeta, la selección se cancelará.

* Si ya se ha especificado una carpeta, se mostrará el nombre de esta. Pulse **▷** para seleccionar una carpeta diferente.

Opciones de nomenclatura de archivos

(Nom. Arch.)

PASMB

Elija cómo asigna nombres a los archivos la cámara al guardar fotos o vídeos en tarjetas de memoria. Los nombres de archivo están compuestos por un prefijo de cuatro caracteres y un número de cuatro dígitos. Utilice esta opción para escoger cómo desea que se asignen los números de archivo.

Menú	MENU ➔ γ ➔ 1. Tarjeta/Carpeta/Archivo ➔ Nom. Arch.
------	--

 Cuando haya dos tarjetas insertadas, es posible que la cámara cree carpetas nuevas o no logre numerar los archivos de manera consecutiva en función de los números de archivo y carpeta que se estén utilizando actualmente en cada tarjeta.

Auto	Cuando se inserte una tarjeta de memoria nueva, la numeración de los archivos continúa desde el último número usado. Si la tarjeta ya contiene un archivo con el mismo número o uno superior, la numeración continuará desde el número más alto.
Restablecer	La numeración de las carpetas se restablece a 100 y la de los archivos a 0001 al insertar una tarjeta nueva. Si la tarjeta ya contiene imágenes, la numeración continuará desde el número más alto.

Cambie los nombres de archivo que utiliza la cámara cuando guarde vídeos y fotos en las tarjetas de memoria.

Menú	MENU ➔ γ ➔ 1. Tarjeta/Carpeta/Archivo ➔ Nom Fichero
------	---

sRGB	<p>[Fecha (mdd)]: los dígitos comprendidos entre el 2º y el 4º estarán compuestos por los números correspondientes al mes y al día de la fecha de grabación (de la A a la C se utilizarán para los meses entre octubre y diciembre). Puede definir el primer dígito del modo que desee.</p> <p>[Número de directorio]: los dígitos comprendidos entre el 2º y el 4º estarán compuestos por el número de la carpeta de destino ("100" – "999"). Puede definir el primer dígito del modo que desee.</p> <p>[Manual]: puede definir los primeros cuatro dígitos del modo que desee utilizando caracteres alfanuméricos.</p>
AdobeRGB	<p>[Fecha (mdd)]: los dígitos comprendidos entre el 2º y el 4º estarán compuestos por los números correspondientes al mes y al día de la fecha de grabación (de la A a la C se utilizarán para los meses entre octubre y diciembre). El primer dígito no se puede cambiar de "_".</p> <p>[Número de directorio]: los dígitos comprendidos entre el 2º y el 4º estarán compuestos por el número de la carpeta de destino ("100" – "999"). El primer dígito no se puede cambiar de "_".</p> <p>[Manual]: puede definir los dígitos comprendidos entre el 2º y el 4º del modo que desee utilizando caracteres alfanuméricos. El primer dígito no se puede cambiar de "_".</p>

Información de usuario

Guardado de la información del objetivo (Ajustes info. objetivo)



PASMB

La cámara puede guardar información para hasta 10 objetivos que no cumplan los estándares del sistema Micro Four Thirds o Four Thirds. Estos datos también facilitan la longitud focal utilizada para las funciones de estabilización de imagen y compensación de trapecio. Los datos se guardan como etiquetas Exif.

Menú	MENU → Y → 2. Registro de información → Ajustes info. objetivo
------	--

Crear información de objetivo	Registre información del objetivo. [Nombre de objetivo]: introduzca el nombre del objetivo. [D. Focal]: introduzca la distancia focal. [0.1] – [1000.0] mm [Valor de apertura]: introduzca el valor de apertura. [00,00] – [99,99] [Definir]: guarde la información del objetivo que ha introducido.
Objetivo01 (nombre registrado) – Objetivo10 (nombre registrado)	Edite la información del objetivo registrado. [Edición]: edite la información del objetivo registrado. Edite [Nombre de objetivo], [D. Focal] y [Valor de apertura]. [Eliminar]: elimine la información del objetivo registrado.

Introducción de caracteres

- 1) Pulse el botón **INFO** para cambiar entre mayúsculas, minúsculas y símbolos.
- 2) Seleccione un carácter mediante Δ \triangleleft \triangleright \triangleright y pulse el botón **OK**.
 - El carácter seleccionado aparecerá en la zona de introducción de caracteres.
 - Para eliminar un carácter, pulse el botón .
- 3) Para eliminar un carácter en la zona de introducción de caracteres, mueva el cursor utilizando los diales delantero y trasero.
 - Seleccione un carácter y pulse el botón  para eliminarlo.
- 4) Cuando haya finalizado la introducción, seleccione [Finalizar] y pulse el botón **OK**.

Zona de introducción de caracteres

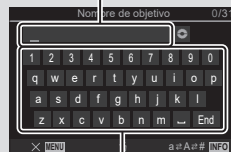

Zona de selección de caracteres

- El objetivo se añade al menú de información del objetivo.
- Cuando se coloca un objetivo que no proporciona información automáticamente, la información utilizada se indica mediante marcas (✓). Resalte los objetivos a los que desea agregar marcas (✓) y presione el botón **OK**.

Elija la información sobre la resolución de salida (en puntos por pulgada o ppp) almacenada con los archivos de imagen fotográfica. La resolución seleccionada se utilizará cuando se impriman las imágenes. La configuración ppp se almacena como una etiqueta Exif.



Menú	MENU → Y → 2. Registro de información → Config. Ppp
------	---

Adición de información de copyright



(Info. Copyright)

Elija la información de copyright almacenada con las fotos cuando se guarden. La información de copyright se almacena en forma de etiquetas Exif.

Menú	MENU → Y → 2. Registro de información → Info. Copyright
------	---

-  No seremos considerados responsables de ningún litigio o daño derivado del uso de la función [Info. Copyright]. Utilice esta función asumiendo los posibles riesgos.
-  Para eliminar la información del copyright que ha introducido, elimine los caracteres de la pantalla de introducción de cada elemento (P. 252).

■ Activación de Info. Copyright

- 1 Use Δ ∇ para seleccionar [Info. Copyright] y pulse el botón .
- 2 Use Δ ∇ para seleccionar [Enc.] y pulse el botón .

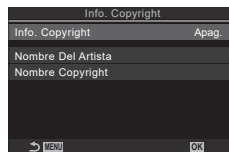

Pantalla de ajuste de Info. Copyright

Apag.	No añade etiquetas Exif en las que se nombre al fotógrafo y/o al titular de los derechos de autor.
Enc.	Añade etiquetas Exif en las que se nombre al fotógrafo y/o al titular de los derechos de autor.

- 3 Volverá a mostrarse la pantalla de ajuste de Info. Copyright.

■ Configuración de Info. Copyright

1 Configure las opciones.

- Pulse $\Delta \nabla$ para seleccionar un elemento y pulse el botón OK para visualizar el menú de ajuste.
- Una vez configuradas las opciones, pulse el botón OK para regresar a la pantalla de ajuste de Info. Copyright.

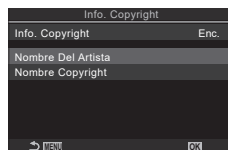

Nombre Del Artista	Introduzca el nombre del fotógrafo.
Nombre Copyright	Introduzca el nombre del titular del copyright.

Introducción de caracteres

- 1) Pulse el botón **INFO** para cambiar entre mayúsculas, minúsculas y símbolos.
- 2) Seleccione un carácter mediante $\Delta \triangleleft \triangleright \triangleright$ y pulse el botón OK .
 - El carácter seleccionado aparecerá en la zona de introducción de caracteres.
 - Para eliminar un carácter, pulse el botón X .
- 3) Para eliminar un carácter en la zona de introducción de caracteres, mueva el cursor utilizando los diales delantero y trasero.
 - Seleccione un carácter y pulse el botón X para eliminarlo.
- 4) Cuando haya finalizado la introducción, seleccione [Finalizar] y pulse el botón OK .

Zona de introducción de caracteres



Zona de selección de caracteres

Ajustes de Monitor/Sonido/Conexión

Desactivación de los controles táctiles (Ajustes pantalla táctil)

PASMB 

Active o desactive los controles táctiles.



Menú	MENU ➔  ➔ 3. Monitor/Sonido/Conexión ➔ Ajustes pantalla táctil
Apag.	Permite desactivar los controles táctiles.
Enc.	Permite activar los controles táctiles.



Brillo y tono del monitor (Ajuste de monitor)

PASMB 

Ajuste la temperatura del color y el brillo del monitor. Esta opción se aplica en los modos de fotografía fija y de vídeo.

Menú	MENU ➔  ➔ 3. Monitor/Sonido/Conexión ➔ Ajuste de monitor
------	--

 (Temperatura de color)	Ajuste la temperatura del color. Utilice el dial delantero o < > para ajustar el eje “ámbar-azul”. Al acercarse el puntero (+) a A, se añadirá una tonalidad roja y, cuando se acerque a B, se añadirá una tonalidad azul. Utilice el dial trasero o Δ ∇ para ajustar el eje “verde-magenta”. Al acercarse el puntero (+) a G, se añadirá una tonalidad verde y, cuando se acerque a M, se añadirá una tonalidad magenta.
 (Brillo)	Ajuste el brillo. Use Δ ∇ para elegir un ajuste. [-7] – [±0] – [+7]

- Pulse el botón **INFO** para cambiar entre la temperatura de color y el brillo y ajuste cada elemento.
- Puede restablecer el ajuste manteniendo presionado el botón .
- En el modo **B**, el monitor utiliza el brillo seleccionado en [Pantalla Bulb/Time].
 “Configuración de los ajustes de BULB/TIME/COMP (Ajustes de BULB/TIME/COMP)” (P. 175)

Permite ajustar el tono y el brillo del visor. La pantalla cambia al visor mientras se establecen estos ajustes.

Menú	MENU → Y → 3. Monitor/Sonido/Conexión → Ajustar EVF
(Temperatura de color)	Ajuste la temperatura del color. Utilice el dial delantero o $\triangleleft \triangleright$ para ajustar el eje "ámbar-azul". Al acercar el puntero (+) a A, se añadirá una tonalidad roja y, cuando se acerque a B, se añadirá una tonalidad azul. Utilice el dial trasero o $\triangle \nabla$ para ajustar el eje "verde-magenta". Al acercar el puntero (+) a G, se añadirá una tonalidad verde y, cuando se acerque a M, se añadirá una tonalidad magenta.
(Brillo)	[Luminancia Auto EVF apag.] / [Luminancia Auto EVF enc.]: El brillo del visor y el contraste del indicador se adaptan automáticamente a las condiciones de luz ambiental. Cambie el ajuste mediante $\triangleleft \triangleright$. [*]: Ajuste el brillo. Use $\triangle \nabla$ para elegir un ajuste. [-7] - [±0] - [+7] El brillo no puede cambiarse si [Luminancia Auto EVF enc.] está seleccionado.

- Pulse el botón **INFO** para cambiar entre la temperatura de color y el brillo y ajuste cada elemento.
- Puede restablecer el ajuste manteniendo presionado el botón .

Configuración del sensor de ojos (Ajustes de sensor de ojos)

Puede especificar cómo desea que funcione la cámara al colocar el ojo en el visor.

Menú	MENU → Y → 3. Monitor/Sonido/Conexión → Ajustes de sensor de ojos
Cambio auto visor	[Apag.]: la pantalla no cambia cuando mira al visor. Para cambiar la pantalla, pulse el botón . [Enc.]: el visor se enciende automáticamente al colocar el ojo en este.
Comp. al cambiarse	Elija qué desea que se visualice cuando la pantalla cambie automáticamente al visor. [Mant. pantalla]: la pantalla mostrada en el monitor se mostrará en el visor. [Pant. disparo]: el visor muestra la vista en directo aunque se haya mostrado la pantalla de reproducción o un menú en el monitor.
Cuando monitor abierto	[Operativo]: cuando se establece [Cambio auto visor] en [Enc.] y mira por el visor, la pantalla no cambiará al visor si el monitor está abierto. [Inoperativo]: si se ajusta [Cambio auto visor] en [Enc.] y mira por el visor, la pantalla no cambiará al visor si el monitor está abierto.

La pantalla de ajuste de **[Cambio auto visor]** aparece al mantener pulsado el botón .

Desactive el pitido que se escucha cuando la cámara enfoca.

Menú	MENU → ⏏ → 3. Monitor/Sonido/Conexión → ■)
------	---

Enc.	Suena un pitido después de completar las operaciones de enfoque automático. El pitido suena solo cuando la cámara enfoca por primera vez usando [C-AF].
Apag.	No suena un pitido después de las operaciones exitosas de enfoque automático.





 Es posible que tenga que modificar los ajustes en el menú [Ajustes Silenc.[♥]] para poder activar el pitido de enfoque durante el disparo silencioso (P. 134).

Opciones de visualización del monitor externo (Ajustes HDMI)

Elija la salida de la señal para los monitores externos conectados a través de HDMI. Ajuste la frecuencia, el tamaño de fotograma de vídeo y otros ajustes en función de las especificaciones del monitor.

Menú	MENU → ⏏ → 3. Monitor/Sonido/Conexión → Ajustes HDMI
------	--



Tam. Salida	Elija el tipo de salida de la señal al conector HDMI. [C4K] : la señal se emite en formato de cine digital 4K (4096 × 2160). [4K] : si es posible, la señal se emite en 4K (3840 × 2160). [1080p] : si es posible, la señal se emite en Full HD (1080p). [720p] : si es posible, la señal se emite en HD (720p).
Encuadre salida	Elija la frecuencia de la señal en función de si el dispositivo admite NTSC o PAL. [Pri. 60p] : frecuencia para zonas con NTSC. [Pri. 50p] : frecuencia para zonas con PAL.

-  [Encuadre salida] no puede cambiarse mientras la cámara está conectada a un dispositivo a través de HDMI.
-  El sonido no se reproducirá salvo que el dispositivo conectado sea compatible con el formato de sonido.
-  Puede configurar las opciones detalladas para cuando se emiten señales a un dispositivo HDMI en modo de Vídeo.  "Salida HDMI ( Salida HDMI)" (P. 184)

Elija cómo funciona la cámara cuando se conecta a dispositivos externos a través de USB.

Menú	MENU →  → 3. Monitor/Sonido/Conexión → Ajustes USB
------	--

<p>Modo USB</p>	<p>[Seleccionar]: el menú de selección del modo de conexión aparece cada vez que se conecta un cable USB.</p> <p>[Guardado]: la cámara funciona como un dispositivo de almacenamiento externo. Los datos en la tarjeta de memoria de la cámara se pueden copiar al ordenador.</p> <p>[MTP]: las imágenes de la tarjeta de memoria se pueden ver o copiar en el ordenador utilizando software informático (P. 289).</p> <p>[RAW/Control]: al usar controles de ordenador disponibles a través de OM Workspace, procese imágenes usando el motor de procesamiento de imágenes de alta velocidad de la cámara. Asimismo, mediante el uso de OM Capture, puede capturar y transferir imágenes a un ordenador y controlar la cámara desde este.</p> <p>Si desea obtener información detallada, consulte “Conexión a ordenadores por USB” (P. 286).</p> <p>[USB PD]: seleccione esta opción cuando no desee que la cámara reciba alimentación automáticamente cuando se conecte a un dispositivo compatible con USB PD.</p>
<p>Fuente alim. de USB</p>	<p>Escoja si desea que la cámara reciba alimentación al conectarla a un ordenador a través de USB.</p> <p>[Si]: la cámara recibirá alimentación cuando se conecte a un ordenador a través de USB.</p> <p>[No]: la cámara no recibirá alimentación cuando se conecte a un ordenador a través de USB.</p>



 Cuando conecte la cámara a un ordenador a través de USB con [Guardado], [MTP] o [RAW/Control] seleccionado, podrá utilizar la cámara mientras esta recibe alimentación.

Ajustes de batería/reposo

Visualización del estado de la batería (Estado de batería)

PASMB 

Vea el estado de las baterías insertadas en la cámara. El estado de la batería de la cámara y de la batería del soporte se muestran de manera individual.

Menú	MENU →  → 5. Batería/Reposo →  Estado de batería
------	---



ⓘ Algunos elementos no se muestran cuando la cámara recibe alimentación del adaptador USB-CA suministrado o de un dispositivo USB compatible con USB PD.

Ajuste de qué batería se debe utilizar primero

(Prioridad batería)

PASMB 

Elija qué batería desea utilizar primero cuando disponga de baterías en la cámara y en el soporte opcional de la batería (P. 299).

Menú	MENU →  → 5. Batería/Reposo →  Prioridad batería
------	---

Batería cám.	La batería de la cámara será la primera en utilizarse.
Batería PBH	La batería del soporte de batería opcional será la primera en utilizarse.

Cambio de la visualización del nivel de la batería durante la grabación de vídeos (Mostrar patrón)

PASMB 



Elija un formato para la visualización del nivel de la batería. El nivel de batería puede visualizarse en forma de porcentaje o en forma de cantidad de tiempo de grabación restante.

- La visualización del tiempo de grabación solo sirve de referencia.

Menú	MENU →  → 5. Batería/Reposo →   Mostrar patrón
------	--

%	El nivel de la batería aparece en forma de porcentaje.
min	El nivel de batería se muestra en forma de tiempo de grabación restante. En los modos de fotografía fija, el nivel de batería se muestra solo durante la grabación de vídeos.

Elija el período de tiempo antes de que la retroiluminación del monitor se atenúe cuando no se realicen operaciones. Atenuar la retroiluminación reduce el consumo de la batería.

Menú	MENU →   5. Batería/Reposo → Backlit LCD
------	---

8 seg / 30 seg / 1 min	La luz de fondo del monitor se atenúa una vez transcurrido el tiempo especificado.
Hold	La luz de fondo del monitor no se atenúa.

Ajuste de las opciones de reposo (ahorro de energía)

(Modo reposo)

Elija el retraso antes de que la cámara entre en modo de reposo cuando no se realicen operaciones. En el modo de reposo, las operaciones de la cámara se suspenden y el monitor se apaga.

Menú	MENU →   5. Batería/Reposo → Modo reposo
------	---

Apag.	La cámara no accede al modo de reposo.
1 min / 3 min / 5 min	La cámara accede al modo reposo una vez transcurrido el tiempo especificado.

- La operación normal se puede restaurar presionando el botón del obturador hasta la mitad.
- ⓘ La cámara no accederá al modo de reposo en las situaciones siguientes.
 - mientras una exposición múltiple esté en curso, mientras esté conectado a un dispositivo HDMI, a un smartphone mediante Wi-Fi, a un ordenador mediante Wi-Fi o USB, a un mando a distancia de manera inalámbrica o mientras está recibiendo alimentación a través de USB.

Ajuste de las opciones del temporizador de apagado

(Temporiz. apagado)

La cámara se apagará automáticamente si no se realiza ninguna operación durante un tiempo establecido después de haber cambiado al modo de reposo. Esta opción se utiliza para elegir el retraso antes de que la cámara se apague automáticamente.

Menú	MENU →   5. Batería/Reposo → Temporiz. apagado
------	---

Apag.	La cámara no se apaga automáticamente.
5 min / 30 min / 1 h / 4 h	La cámara se apaga una vez transcurrido el tiempo especificado.

- ⓘ Para reactivar la cámara después de que se haya apagado automáticamente, encienda la cámara con la palanca **ON/OFF**.

Reducción del consumo de energía (Modo reposo rápido)

PASMB 

Reduzca más el consumo de energía durante la toma de imágenes mediante el visor. El retardo antes de que se desactive la luz de fondo o la cámara entre en el modo de reposo puede reducirse.

ⓘ El ahorro de energía no está disponible:

durante la fotografía de visualización en directo, mientras el visor está encendido, mientras la fotografía con exposición múltiple o con temporizador de intervalo está en curso, mientras está conectado a un dispositivo HDMI, mientras está conectándose a un smartphone o a un ordenador mediante Wi-Fi o USB, o mientras está activado el Bluetooth.

Menú	MENU → γ → 5. Batería/Reposo → Modo reposo rápido
------	---

■ Activación del Modo reposo rápido

- 1 Use Δ ∇ para seleccionar [Modo reposo rápido] y pulse el botón **OK**.
- 2 Use Δ ∇ para seleccionar [Enc.] y pulse el botón **OK**.

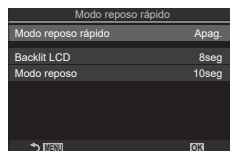

Pantalla de ajuste del Modo reposo rápido

Apag.	La cámara no accede al modo de ahorro de energía.
Enc.	La cámara accede rápidamente al modo de ahorro de energía. Cuando el ahorro de energía esté activado y se muestre el panel de control súper (P. 39), se mostrará "ECO" en el monitor.

- 3 Volverá a mostrarse la pantalla de ajuste de Modo reposo rápido.

■ Configuración del Modo reposo rápido

- 1 Configure las opciones.
 - Pulse Δ ∇ para seleccionar un elemento y pulse el botón **OK** para visualizar el menú de ajuste.
 - Una vez configuradas las opciones, pulse el botón **OK** para regresar a la pantalla de ajuste de Modo reposo rápido.

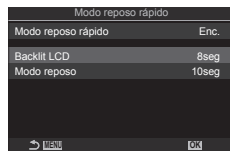

Backlit LCD	Elija el período de tiempo antes de que la retroiluminación del monitor se atenúe cuando no se realicen operaciones. 3 seg / 5 seg / 8 seg
Modo reposo	Elija el retraso antes de que la cámara entre en modo de reposo cuando no se realicen operaciones. 3 seg / 5 seg / 8 seg / 10 seg / 15 seg / 30 seg / 1 min

- Cuando el ahorro de energía esté activado y se muestre el panel de control súper (P. 39), se mostrará "ECO" en el monitor.



7

Configuración de la cámara

Ajustes de Rest./Reloj/Idioma/Otros

Restauración de valores predeterminados

(Restablecer/Iniciar ajustes)

PASMB 

Restablezca los ajustes predeterminados de fábrica de la cámara. Puede optar por restaurar casi todos los ajustes o solo los que estén relacionados directamente con la fotografía.

Menú	MENU →  → 6. Rest./Reloj/Idioma/Otros → Restablecer/Iniciar ajustes
------	---

Restablecer ajustes de disparo	Permite restablecer solamente los ajustes relacionados con la fotografía.
Iniciar todos los ajustes	Restablezca todos los ajustes con algunas excepciones, como el reloj y el idioma.

 Consulte "Ajustes predeterminados" (P. 315) para obtener información acerca de los ajustes restablecidos.

 Los ajustes pueden guardarse mediante OM Workspace u OM Image Share. Para más obtener información, visite nuestro sitio web.

Ajuste del reloj de la cámara

(⌚ Ajustes)

PASMB 

Permite ajustar el reloj de la cámara.

Menú	MENU →  → 6. Rest./Reloj/Idioma/Otros → ⌚ Ajustes
------	---

⌚	Fije la fecha, la hora y el formato de fecha. Utilice los botones ◀▶ para realzar elementos y los botones FG para cambiar el elemento resaltado.
Zona horaria	Defina la zona horaria y el horario de verano. Utilice los botones Δ∇ para cambiar la zona horaria. Si pulsa el botón INFO podrá definir el horario de verano. Se activará y desactivará cada vez que pulse el botón INFO .

Elección de un idioma

(🗨️)

PASMB 

Escoja un idioma para los menús de la cámara y la información sobre herramientas.

Menú	MENU →  → 6. Rest./Reloj/Idioma/Otros → 🗨️
------	--

Calibración del indicador de nivel

(Ajustar Nivel)

PASMB 

Corrija la desviación en el indicador de nivel. Calibre el nivel si cree que no está nivelado o a plomo correctamente.

Menú	MENU ➔ γ ➔ 6. Rest./Reloj/Idioma/Otros ➔ Ajustar Nivel
------	--

Restablecer	Restablece el medidor a los ajustes predeterminados de fábrica.
Ajustar	Elija el punto de referencia (cero). Calibre el indicador de nivel tras colocar la cámara adecuadamente.

Comprobación del procesamiento de imágenes

(Mapeo Píx.)

PASMB 

Compruebe el sensor de imágenes y las funciones de procesamiento de imágenes de manera simultánea. Para obtener los mejores resultados, finalice la toma de imágenes y la reproducción y espere al menos un minuto antes de continuar.

ⓘ Asegúrese de realizar la comprobación de nuevo si apaga la cámara accidentalmente mientras se está realizando la comprobación.

Menú	MENU ➔ γ ➔ 6. Rest./Reloj/Idioma/Otros ➔ Mapeo Píx.
------	---

Visualización de la versión del firmware

(Versión de firmware)

PASMB 

Permite ver las versiones de firmware de la cámara y los objetivos u otros periféricos conectados actualmente. Puede que necesite esta información cuando se ponga en contacto con el servicio de atención al cliente o actualice el firmware.

Menú	MENU ➔ γ ➔ 6. Rest./Reloj/Idioma/Otros ➔ Versión de firmware
------	--

Visualización de certificados

(Certificación)

PASMB 

Visualice los certificados de cumplimiento de algunas de las normas que cumple la cámara. Los certificados restantes pueden encontrarse en la propia cámara o en el manual de esta.

Menú	MENU ➔ γ ➔ 6. Rest./Reloj/Idioma/Otros ➔ Certificación
------	--

Pueden realizarse un número de tareas conectando la cámara a un dispositivo externo como, por ejemplo, un ordenador o teléfono inteligente. Elija un tipo de conexión y software con arreglo a sus objetivos.

Precauciones a la hora de utilizar Wi-Fi y Bluetooth®.

Desactive la conexión **Bluetooth®** en países, regiones o ubicaciones donde su uso esté prohibido.

La cámara está equipada con LAN inalámbrica y **Bluetooth®**. El uso de estas funciones en países fuera de la región de compra puede infringir la normativa inalámbrica local.

Algunos países y regiones pueden prohibir la adquisición de los datos de ubicación antes del permiso gubernamental. En algunas zonas de ventas, la cámara puede enviarse, por tanto, con las pantallas de datos de ubicación deshabilitadas.

Cada país y región tiene su propia legislación y normativa. Compruébelas antes de viajar y téngalas en cuenta en el extranjero. Nuestra empresa no asume ninguna responsabilidad por cualquier fallo por parte del usuario en materia de cumplimiento de la normativa y la legislación local.

Desactive la conexión Wi-Fi en aviones y en otras ubicaciones donde su uso esté prohibido.  "Desactivación de la comunicación inalámbrica de la cámara (Modo Avión)" (P. 264)

- ⓘ Las transmisiones inalámbricas son susceptibles de interceptación por terceros. Utilice las funciones inalámbricas teniendo esto presente.
- ⓘ El transmisor inalámbrico está colocado en la empuñadura de la cámara. Manténgalo lo más lejos posible de objetos metálicos.
- ⓘ Al transportar la cámara en una bolsa u otro recipiente, tenga en cuenta que el contenido del objeto contenedor o los materiales que lo componen pueden interferir con la transmisión inalámbrica, lo que puede evitar que la cámara se conecte a un teléfono inteligente.
- ⓘ Las conexiones Wi-Fi pueden contribuir al agotamiento de las baterías. Es posible que pierda la conexión durante su uso si las baterías tienen poca carga.
- ⓘ Dispositivos como microondas, hornos y teléfonos inalámbricos que generan emisiones de radiofrecuencia, campos magnéticos o electricidad estática pueden ralentizar o interferir con la transmisión inalámbrica de los datos.
- ⓘ Algunas funciones LAN inalámbricas no estarán disponibles cuando el interruptor de protección contra escritura de la tarjeta de memoria esté colocado en la posición "LOCK".

Desactivación de la comunicación inalámbrica de la cámara

(Modo Avión)

PASMB 

Puede desactivar la comunicación inalámbrica (Wi-Fi/**Bluetooth**®) de la cámara.

Menú	MENU →  → 4. Wi-Fi/Bluetooth → Modo Avión
------	---

Apag.	La comunicación inalámbrica está activada.
Enc.	La comunicación inalámbrica está desactivada. No puede utilizarla hasta que cambie el ajuste a [Apag.] . → aparece al seleccionar [Enc.] .

 La comunicación con el Gestor inalámbrico de ondas de radio FC-WR es posible aunque seleccione **[Enc.]**.

Conexión de la cámara con un teléfono inteligente

Utilice la conexión LAN inalámbrica (Wi-Fi) de la cámara y la conexión **Bluetooth**® para conectarse a un teléfono inteligente, donde podrá usar la aplicación especial para disfrutar de todas las características de la cámara antes y después de cada disparo. Después de establecer una conexión, podrá descargar y tomar fotografías de forma remota, además de añadir información de posición a las imágenes.

- El funcionamiento de esta característica no está garantizado en todos los teléfonos inteligentes.

Cosas que puede hacer con la aplicación especificada, OM Image Share

- Descargar imágenes de la cámara al teléfono inteligente
Puede cargar imágenes de la cámara que se hayan marcado para compartir (P. 198) en un teléfono inteligente.
También puede usar el teléfono inteligente para seleccionar imágenes y descargarlas de la cámara.
 - Toma remota desde un teléfono inteligente
Puede utilizar la cámara de forma remota y disparar usando un teléfono inteligente.
 - Procesar imágenes preciosas
Use los controles intuitivos para aplicar efectos impresionantes en las imágenes descargadas del teléfono inteligente.
 - Adición de etiquetas GPS a las imágenes de la cámara
Puede añadir información de posición al tomar imágenes con la cámara utilizando la función de GPS del teléfono inteligente.
- Visite nuestro sitio web para obtener más información.

Emparejamiento de la cámara y el teléfono inteligente

(conexión Wi-Fi)

Siga los pasos indicados a continuación para conectar los dispositivos por primera vez.

- Ajuste los parámetros de emparejamiento usando OM Image Share. No utilice la aplicación de configuración que forma parte del sistema operativo del smartphone.





Panel de control súper	
Menú	MENU →  → 4. Wi-Fi/Bluetooth → Conexión Wi-Fi

- También puede conectarse pulsando  en la pantalla de vista en directo.

- 1 Inicie la copia de la aplicación dedicada OM Image Share que ha instalado previamente en su smartphone.
- 2 Seleccione [Conexión del dispositivo] y pulse el botón .
- 3 Siga la guía que aparece en pantalla para ajustar los parámetros de la conexión Wi-Fi/**Bluetooth**[®].
 - En el monitor aparece el nombre local y la contraseña de la conexión **Bluetooth**, el SSID y la contraseña del Wi-Fi y un código QR.

Nombre local del Bluetooth
Contraseña del Bluetooth
SSID del Wi-Fi
Contraseña del Wi-Fi



- 4 Toque el icono de cámara en la parte inferior de la pantalla de OM Image Share.
 - Aparece la pestaña [Configurac. sencilla].
- 5 Siga las instrucciones que aparecen en pantalla en OM Image Share para escanear el código QR y ajustar los parámetros de la conexión.
 - Si no puede escanear el código QR, siga las instrucciones que aparecen en pantalla en OM Image Share para ajustar los parámetros manualmente.
 - **Bluetooth**[®]: Para conectarse, seleccione el nombre local e introduzca la contraseña que aparece en el monitor de la cámara en el cuadro de diálogo de configuración del **Bluetooth** en OM Image Share.
 - Wi-Fi: Para conectarse, introduzca el SSID y la contraseña que aparecen en el monitor de la cámara en el cuadro de diálogo de configuración del Wi-Fi en OM Image Share.
 -  en la pantalla se iluminará en verde una vez completado el emparejamiento.
 - El icono de **Bluetooth**[®] indica el estado tal como se muestra a continuación:
 - : La cámara está emitiendo señal inalámbrica.
 - : Se ha establecido una conexión inalámbrica.
- 6 Para finalizar la conexión Wi-Fi, pulse **MENU** en la cámara o toque  **MENU** en la pantalla del monitor.
 - También puede apagar la cámara y finalizar la conexión desde OM Image Share.
 - Con los ajustes predeterminados, la conexión **Bluetooth**[®] se mantiene activa incluso después de que finalice la conexión Wi-Fi, lo que le permite disparar remotamente con un smartphone. Para ajustar la cámara para que finalice también la conexión **Bluetooth**[®] cuando finalice la conexión Wi-Fi, ajuste [Bluetooth] en [Apag.].

Ajuste de espera de la conexión inalámbrica cuando la cámara está encendida (Bluetooth)

Puede escoger si quiere que la cámara esté en espera de la conexión inalámbrica con el teléfono inteligente o el control remoto opcional cuando esté encendida.

 Complete el emparejamiento de la cámara y el smartphone o el control remoto opcional de antemano. No se puede seleccionar [Bluetooth] hasta que se haya completado el emparejamiento.

Menú	MENU ➔ ȳ ➔ 4. Wi-Fi/Bluetooth ➔ Bluetooth
Apag.	La cámara no estará en espera de la conexión inalámbrica y la señal inalámbrica no se emitirá aunque la cámara está encendida.
Enc.ȳ	Cuando la cámara está encendida, emitirá señal inalámbrica y estará en espera de la conexión inalámbrica. Puede conectar la cámara y el smartphone mediante OM Image Share y disparar remotamente o transferir imágenes.
Enc.ȳȳ	Cuando la cámara está encendida, emitirá señal inalámbrica y estará en espera de la conexión inalámbrica con el control remoto opcional (P. 282) si ya se ha emparejado con la cámara.

 Cuando se seleccione [Enc.ȳ] y la aplicación OM Image Share esté grabando registros de GPS, la cámara recibirá información de posición y la añadirá a la imagen tomada.

Ajustes inalámbricos cuando la cámara está apagada (Apagar en espera)

Puede escoger si quiere que la cámara mantenga la conexión inalámbrica con el teléfono inteligente cuando esté apagada.

Menú	MENU ➔ Y ➔ 4. Wi-Fi/Bluetooth ➔ Ajustes ➔ Apagar en espera
Seleccionar	Cuando apague la cámara, se le pide que escoja si desea mantener la conexión inalámbrica con el teléfono inteligente.
Apag.	Si apaga la cámara, se interrumpe la conexión inalámbrica con el teléfono inteligente.
Enc.	Cuando se apaga la cámara, la conexión con el teléfono inteligente permanece activa y el teléfono inteligente puede seguir usándose para descargar o visualizar las imágenes de la cámara.

■ “Seleccionar”

Si se escoge [Seleccionar] en [Apagar en espera], aparece un cuadro de diálogo de confirmación antes de que la cámara se apague si se cumplen todas las condiciones siguientes:

- [Apag.] está seleccionado para el [Modo Avión]
- La cámara está conectada actualmente a un teléfono inteligente (P. 265)
- La tarjeta de memoria se ha introducido correctamente

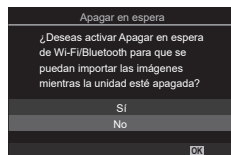

Sí	Apaga la cámara pero deja activa la conexión inalámbrica con el teléfono inteligente.
No	Apaga la cámara e interrumpe la conexión inalámbrica con el teléfono inteligente.

⚠ Si no se realizan operaciones un minuto después de que aparezca el cuadro de diálogo de confirmación, la cámara finaliza la conexión inalámbrica con el teléfono inteligente y se apaga automáticamente.

⚠ Si se deja activa, la conexión inalámbrica se interrumpe automáticamente si:





- la conexión permanece inactiva durante 12 horas
- se extrae la tarjeta de memoria
- se reemplaza la batería
- se produce un error de carga durante la carga a bordo de la batería

La conexión se puede restablecer encendiendo la cámara.

🔊 Si se selecciona [Enc.] para [Apagar en espera], es posible que la cámara no se encienda inmediatamente al colocar la palanca de **ON/OFF** en la posición de **ON**.

Transferencia de imágenes a un teléfono inteligente

Puede seleccionar imágenes en la cámara y cargarlas en un teléfono inteligente. También puede utilizar la cámara para seleccionar imágenes que desee compartir previamente.  "Selección de fotografías para uso compartido (Orden de compartir)" (P. 198)

- Si se ajusta [Bluetooth] (P. 266) en [Apag.] o [Enc. ], ajústelo en [Enc. ].
 - Si se ajusta [Bluetooth] (P. 266) en [Enc. ], la cámara estará en espera de la conexión inalámbrica.
- 1** Toque [Importar fotografías] en OM Image Share en el smartphone.
 - ① En función del smartphone, es posible que aparezca una pantalla de confirmación para la conexión Wi-Fi. Siga las instrucciones en pantalla para conectar el smartphone y la cámara.
 - Aparecerá una lista de las imágenes de la cámara.
 - 2** Seleccione las imágenes que quiera transferir y pulse el botón Guardar.
 - Cuando haya terminado de guardar, puede apagar la cámara desde el teléfono inteligente.
 - Aunque [Bluetooth] (P. 266) esté ajustado en [Apag.] o [Enc. ], [Importar fotografías] puede utilizarse iniciando [Conexión Wi-Fi] ➔ [Conexión del dispositivo] en la cámara.

Carga automática de imágenes con la cámara apagada

Para configurar la cámara para que cargue automáticamente las imágenes a un teléfono inteligente mientras esté apagada:

- Marque las imágenes que desee compartir (P. 198)
- Active el reposo durante el apagado (P. 267)
- Si está usando un dispositivo iOS, lance OM Image Share
- Cuando marque una imagen para compartir en la cámara y apague la cámara, se mostrará una notificación en OM Image Share. Cuando toque la notificación, las imágenes se transferirán automáticamente al smartphone.

Toma remota con un teléfono inteligente (Live View)

Puede disparar de forma remota operando la cámara con un teléfono inteligente mientras comprueba la vista en directo en la pantalla del teléfono.

- La cámara muestra la pantalla de conexión y todas las operaciones se realizan desde el teléfono inteligente.
- Si se ajusta [Bluetooth] (P. 266) en [Apag.] o [Enc. ⚙️], ajústelo en [Enc. ⚙️].
- Si se ajusta [Bluetooth] (P. 266) en [Enc. ⚙️], la cámara estará en espera de la conexión inalámbrica.

1 Inicie OM Image Share y toque [Control remoto].

2 Toque [Live View].

3 Toque el botón del obturador para disparar.

- La imagen capturada se guarda en la tarjeta de memoria de la cámara.
- Aunque [Bluetooth] (P. 266) esté ajustado en [Apag.] o [Enc. ⚙️], [Live View] puede utilizarse iniciando [Conexión Wi-Fi] ➔ [Conexión del dispositivo] en la cámara.
- Las opciones de disparo disponibles están limitadas parcialmente.

Toma remota con un teléfono inteligente (Disparador remoto)

Puede disparar remotamente operando la cámara con un teléfono inteligente (Disparador remoto).

- Todas las operaciones están disponibles en la cámara. Además, puede tomar fotografías y grabar vídeos usando el obturador que aparece en la pantalla del teléfono inteligente.
- Si se ajusta [Bluetooth] (P. 266) en [Apag.] o [Enc. ⚙️], ajústelo en [Enc. ⚙️].
- Si se ajusta [Bluetooth] (P. 266) en [Enc. ⚙️], la cámara estará en espera de la conexión inalámbrica.

1 Inicie OM Image Share y toque [Control remoto].

2 Toque [Disparador Remoto].

3 Toque el botón del obturador para disparar.

- La imagen capturada se guarda en la tarjeta de memoria de la cámara.
- Aunque se ajuste [Bluetooth] (P. 266) en [Apag.] o [Enc. ⚙️], puede utilizarse [Disparador remoto] iniciando [Conexión Wi-Fi] ➔ [Conexión del dispositivo] en la cámara.

Adición de la información de posición a las imágenes

Puede añadir información de posición al tomar imágenes con la cámara utilizando la función de GPS del smartphone.

- Si se ajusta [Bluetooth] (P. 266) en [Apag.] o [Enc.❌], ajústelo en [Enc.❌].
 - Si se ajusta [Bluetooth] (P. 266) en [Enc.❌], la cámara estará en espera de la conexión inalámbrica.
- 1 Antes de tomar imágenes con la cámara, inicie OM Image Share y active la función de adición de información de posición.
 - Cuando se le solicite sincronizar los relojes del smartphone y la cámara, siga las guías de OM Image Share.
 - 2 Tome imágenes con la cámara.
 - Cuando sea posible añadir información de posición, se encenderá ❌ en la pantalla de disparo. Cuando la cámara no pueda obtener información de posición, ❌ parpadeará.
 - Es posible que la cámara tarde un tiempo en estar lista para añadir información de posición una vez encendida o tras reanudarse del modo de reposo.
 - La información de posición se añadirá a las imágenes mientras se muestre ❌ en la pantalla.
 - ❌ se mostrará en la pantalla al visualizar una imagen con información de posición.
 - La información de posición no se añade a los vídeos.
 - 3 Cuando haya acabado de tomar imágenes, desactive la función de adición de información de posición en OM Image Share.

Restablecimiento de los ajustes de conexión del smartphone (Restablecer ajustes de 📶)

Puede restablecer los ajustes predeterminados de conexión del smartphone.

Menú	MENU → 📶 → 4. Wi-Fi/Bluetooth → 📶 Ajustes → Restablecer 📶 Ajustes
------	---

🔧 Se restablecerán los siguientes elementos del menú.

📶 [Contraseña de conexión] (P. 270) / [Apagar en espera] (P. 267)

🔧 Para conectar con un smartphone, vuelva a iniciar [Conexión del dispositivo] (P. 265).

Cambio de la contraseña (📶 Contraseña de conexión)

Para cambiar las contraseñas de Wi-Fi/Bluetooth®:

Menú	MENU → 📶 → 4. Wi-Fi/Bluetooth → 📶 Ajustes → 📶 Contraseña de conexión
------	--

- 1 Siga la guía de funcionamiento y pulse el botón Ⓞ.
 - Se definirá una nueva contraseña.

🔧 Puede cambiar la contraseña para la conexión Wi-Fi y la contraseña para la conexión **Bluetooth®**.

🔧 Vuelva a conectarse al teléfono inteligente después de cambiar las contraseñas.

📶 "Emparejamiento de la cámara y el teléfono inteligente (conexión Wi-Fi)" (P. 265)

Conexión a ordenadores a través de Wi-Fi

Conecte la cámara y el ordenador por Wi-Fi. Al usar Wi-Fi, la cámara podrá conectarse a través de un router a un ordenador o a una red doméstica o similar.

Instalación del software

Utilice "OM Capture" para conectar la cámara y el ordenador a través de una Wi-Fi.

OM Capture

Utilice "OM Capture" para descargar y ver automáticamente las imágenes tomadas con una cámara conectada a través de una Wi-Fi a la misma red que el ordenador.

Para obtener más información o descargar el software, visite nuestro sitio web.

Al descargar el software, tendrá que proporcionar el número de serie de la cámara.

Siga las instrucciones en pantalla para instalar el software. Los requisitos del sistema y las instrucciones de instalación están disponibles en nuestro sitio web.

Preparación del ordenador (Windows)

Si Windows no puede detectar una cámara conectada a través de un router o punto de acceso, siga los pasos a continuación para registrar el dispositivo manualmente.

- 1 Haga clic en el botón [Inicio] en el escritorio del ordenador para mostrar el menú de inicio.
- 2 Haga clic en  (Configuración) para mostrar las opciones de [Configuración de Windows].
- 3 Haga clic en [Dispositivos] para mostrar las opciones para [Bluetooth y otros dispositivos].

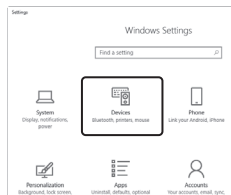
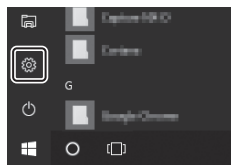

- 4 Haga clic en [Agregar Bluetooth u otros dispositivos].
- 5 Haga clic en [+ Otro].
 - Se abrirá una ventana [Agregar un dispositivo] y se mostrará [OM-1] tras una breve pausa.
- 6 Haga clic en [OM-1].
 - Cuando se muestre un mensaje que indica que la preparación ha finalizado, haga clic en [Hecho].

Emparejamiento del ordenador con la cámara (Nuevo vínculo)

PASMB 

La cámara y el ordenador deben estar emparejados para conectarse. Pueden emparejarse hasta cuatro ordenadores con la cámara a la vez. Para emparejar un ordenador con la cámara, conéctelo por USB. El emparejamiento solo tiene que realizarse una vez por ordenador.

1 Después de confirmar que la cámara está apagada, conéctela al ordenador usando el cable USB.

- Al conectar un cable USB, utilice el protector del cable suministrado y el clip de cables para evitar daños a los conectores.  “Colocación de protectores de cables” (P. 21)

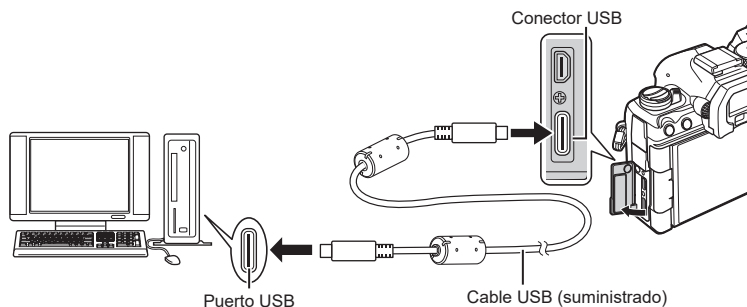





- Las ubicaciones de los puertos USB varían entre un ordenador y otro. Consulte la documentación proporcionada con el ordenador para obtener información sobre los puertos USB.
- Si el puerto USB del ordenador es un puerto de Tipo A, utilice el cable CB-USB11 opcional.

2 Encienda la cámara.

- La cámara mostrará un mensaje que le pedirá identificar el dispositivo al que se conecta el cable USB.

 Si no se muestra el mensaje, seleccione [Seleccionar] para [Modo USB] (P. 256).

 Si las baterías tienen muy poca carga, la cámara no mostrará un mensaje al conectarse a un ordenador. Asegúrese de que estén cargadas.

3 Seleccione  RAW/Control] mediante   en el panel de flechas y pulse el botón .



4 Lance la copia del “OM Capture” instalado en el ordenador.

- Tras iniciarse, “OM Capture” le pedirá seleccionar el tipo de conexión.



- 5** Haga clic en el signo [+] a la derecha de [Crear nuevo vínculo].
- Si no ocurre nada, vuelva a conectar la cámara.



- Introduzca el nombre que se utilizará en la cámara para identificar el ordenador. El nombre predeterminado es el "Nombre del ordenador" del ordenador.
- El nombre utilizado en la cámara puede tener una longitud de hasta 15 caracteres.



- 6** Haga clic en [Ajustes] en "OM Capture".
- Cuando se muestre un mensaje que explica que el emparejamiento ha finalizado, desconecte la cámara tal como se le indica.



- Repita los pasos anteriores para emparejar la cámara con cada ordenador adicional.
- La información de emparejamiento almacenada en la cámara puede visualizarse y eliminarse usando "OM Capture".

Ajuste la configuración para la conexión a la red a la que pertenece el ordenador emparejado.

Antes de que la cámara pueda conectarse al ordenador por Wi-Fi, debe configurarse para la conexión a la red por el router Wi-Fi o punto de acceso. Pueden guardarse varios perfiles de red en la cámara y solicitarse según se desee. Los ajustes de [Conexión Wi-Fi] pueden ajustarse mediante los siguientes métodos:

Conectar por WPS	Configure la cámara para la conexión automática (P. 275). Para conectarse usando un router o punto de acceso WPS, simplemente pulse el botón WPS del dispositivo. [Método PBC]: conéctese usando únicamente el botón WPS del router. La cámara se conecta automáticamente al pulsar el botón. [Método PIN]: la cámara se conecta en modo PIN. Introduzca el PIN de la cámara en el router al que se conectará.
Conectar desde lista ((P))	Elija la red en una lista (P. 277). La cámara buscará redes disponibles; para conectarse, seleccione una red en la lista e introduzca la contraseña de red.
Conectar de forma manual	Ajuste la configuración de conexión manualmente (P. 276). Para conectarse, introduzca el nombre de red (SSID) y otros ajustes.

- Las conexiones WPS requieren un router o punto de acceso compatible con WPS.
- La conexión por WPS en modo PIN requiere que el propio router esté conectado a un ordenador administrador desde el que pueda introducirse el PIN.
- La conexión manual requiere que tenga información sobre la red a la que desea conectarse.
- La cámara puede conectarse a través de routers o puntos de acceso de los tipos siguientes:
 - Estándar: IEEE802.11a/b/g/n/ac
 - Banda: 2,4 GHz o 5 GHz
 - Seguridad: WPA2, WPA 3
- La cámara puede guardar ajustes para hasta ocho redes. La cámara iniciará la conexión automáticamente a las redes a las que se haya conectado previamente.
- Cada nueva conexión después de la octava sobrescribe los ajustes para la conexión que se ha dejado sin usar un periodo más prolongado.
- Si agrega un perfil de red para un punto de acceso con la misma dirección MAC que el perfil existente, se sobrescriben los ajustes del perfil existente.
- Para obtener más información sobre el uso de routers o puntos de acceso, consulte la documentación proporcionada con el dispositivo.
- Los perfiles de red no se restablecen al seleccionar [Iniciar todos los ajustes] para [Restablecer/Iniciar ajustes] (P. 261). Para restablecer los ajustes de red, utilice [Ajustes PC Wi-Fi] (P. 279) > [Restablecer ajustes PC Wi-Fi].

■ Activación del Wi-Fi de la cámara

Antes de conectarse a una red por Wi-Fi, tendrá que activar el Wi-Fi en la cámara. Si la opción [Modo Avión] (P. 264) está ajustada en [Enc.], ajústela en [Apag.].

■ Conexión por WPS (Conectar por WPS)

Conéctese usando la función WPS del router o punto de acceso.

Menú **MENU** ➔ **Y** ➔ 4. Wi-Fi/Bluetooth ➔ Conexión Wi-Fi

- 1 Seleccione [Conexión de PC] usando los botones Δ ∇ y pulse el botón **OK**.
 - Se mostrarán las opciones para [Conexión de PC].
- 2 Seleccione [Conectar por WPS] usando los botones Δ ∇ y pulse el botón **OK**.
- 3 Seleccione una opción usando los botones Δ ∇ y pulse el botón **OK**.
 - Si seleccionó [Método PBC], pulse el botón WPS en el router o punto de acceso.
 - Pulse el botón **OK** de la cámara para iniciar la conexión.
 - Puede que se necesite algún tiempo para realizar la conexión tras pulsar el botón.
 - Si seleccionó [Método PIN], la cámara mostrará un PIN; introdúzcalo en el router o el punto de acceso. Pulse el botón **OK** de la cámara cuando el router esté listo para conectarse.
- 4 Si la cámara puede conectarse a la red, la red aparecerá con una marca de verificación (✔) junto al nombre de la red.
 - Si la cámara se ha emparejado con más de un ordenador, se le pedirá elegir un ordenador antes de que se muestre la red. Seleccione el ordenador deseado usando los botones Δ ∇ y pulse el botón **OK**.
 - La cámara puede utilizarse únicamente con el ordenador seleccionado. Para seleccionar un ordenador diferente, debe primero finalizar la conexión actual.
 - Si la conexión falla, la cámara mostrará un mensaje a tal efecto, seguido de las opciones mostradas en el Paso 3. Repita los Pasos 3–4.
- 5 Pulse el botón **OK** para salir de la pantalla de disparo.
 - La cámara vuelve a mostrar la pantalla de disparo estándar.  en la pantalla se iluminará en verde.

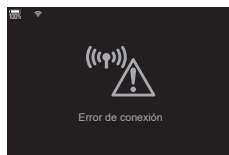
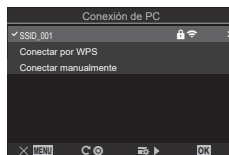

■ Conexión de forma manual (Conectar de forma manual)

Ajuste los parámetros de red manualmente. Tendrá que indicar:

Menú	MENU → ↵ → 4. Wi-Fi/Bluetooth → Conexión Wi-Fi
------	--

SSID	El nombre de la red (SSID).
Autenticación	El tipo de seguridad utilizado en la red.
Contraseña	La contraseña de conexión a una red segura.
Asignar dirección IP	Elija si el servidor DHCP de red asigna automáticamente la dirección IP de la cámara.
Dirección IP	Estos campos son obligatorios cuando la dirección IP se asigna manualmente. Los ajustes utilizados varían en función de la red.
Máscara de subred	
Puerta enlace predeterminada	
DNS	

- 1 Seleccione [Conexión de PC] usando los botones Δ ∇ y pulse el botón OK .
 - Se mostrarán las opciones para [Conexión de PC].
- 2 Seleccione [Conectar de forma manual] usando los botones Δ ∇ y pulse el botón OK .
- 3 Seleccione los elementos usando los botones Δ ∇ y pulse el botón OK .
 - Se muestran las opciones para el elemento seleccionado.

SSID	Introduzca el SSID de la red.
Autenticación	Seleccione el tipo de seguridad utilizado en la red. Elija entre [Ninguna], [WPA2/WPA3] y [WPA3].
Contraseña	Si seleccionó [WPA2/WPA3] o [WPA3] para [Autenticación], introduzca la contraseña de la red.
Asignar dirección IP	Elija entre [Auto(DHCP)] y [Manual]. La asignación automática de dirección IP requiere una red con un servidor DHCP configurado que proporcione direcciones IP automáticamente.
Dirección IP	Estos campos son obligatorios cuando se selecciona [Manual] para [Asignar dirección IP].
Máscara de subred	
Puerta enlace predeterminada	
DNS	

- 4 Seleccione [Inicio de la conexión] usando los botones Δ ∇ y pulse el botón OK .

5 Si la cámara puede conectarse a la red, la red aparecerá con una marca de verificación (✓) junto al nombre de la red.

- Si la cámara se ha emparejado con más de un ordenador, se le pedirá elegir un ordenador antes de que se muestre la red. Seleccione el ordenador deseado usando los botones Δ ∇ y pulse el botón OK .
- La cámara puede utilizarse únicamente con el ordenador seleccionado. Para seleccionar un ordenador diferente, debe primero finalizar la conexión actual.
- Si la conexión falla, la cámara mostrará un mensaje a tal efecto, seguido de las opciones mostradas en el Paso 4. Repita los Pasos 4–5.

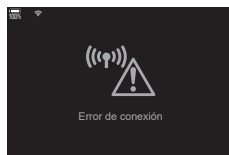
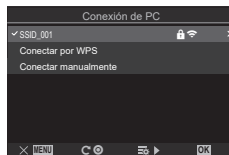

6 Pulse el botón OK para salir de la pantalla de disparo.

- Aparecen los indicadores de disparo estándar. Wi-Fi en la pantalla se iluminará en verde.



■ Selección de una red en una lista (Conectarse desde lista de puntos de acceso)

La cámara buscará redes disponibles y las mostrará en una lista en la que podrá elegir a qué red desea conectarse.

Menú	MENU \Rightarrow γ \Rightarrow 4. Wi-Fi/Bluetooth \Rightarrow Conexión Wi-Fi
------	--

- 1** Seleccione [Conexión de PC] usando los botones Δ ∇ y pulse el botón OK .
 - Se mostrarán las opciones para [Conexión de PC].
- 2** Seleccione [Conectar desde lista (Wi-Fi)] usando los botones Δ ∇ y pulse el botón OK .
 - Se mostrará una lista de redes disponibles.
- 3** Seleccione la red deseada usando los botones Δ ∇ y pulse el botón OK .
 - Si la red está protegida con contraseña, se le pedirá introducir una contraseña. Introduzca la contraseña y pulse el botón OK .
 - Pulse el botón \triangleright para mostrar [Ajustes detalla.] para la red seleccionada. Puede introducir una dirección IP y ajustar otros parámetros de forma manual.
 - Pulse el botón OK para repetir la búsqueda y actualizar la lista de redes.

- 4** Si la cámara puede conectarse a la red, la red aparecerá con una marca de verificación (✔) junto al nombre de la red.
- Las redes protegidas con contraseña se indican con un icono 🔒.
 - Si la cámara se ha emparejado con más de un ordenador, se le pedirá elegir un ordenador antes de que se muestre la red. Seleccione el ordenador deseado usando los botones ▲ ▼ y pulse el botón OK.
 - La cámara puede utilizarse únicamente con el ordenador seleccionado. Para seleccionar un ordenador diferente, debe primero finalizar la conexión actual.
 - Si la conexión falla, la cámara mostrará un mensaje a tal efecto, seguido de las opciones mostradas en el Paso 3. Repita los Pasos 3–4.

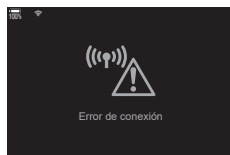

- 5** Pulse el botón OK para salir de la pantalla de disparo.
- Aparecen los indicadores de disparo estándar. 📶 en la pantalla se iluminará en verde.



Conexión a redes previamente seleccionadas

- La cámara se volverá a conectar automáticamente a las redes previamente seleccionadas cuando seleccione [Conexión de PC] a través del icono 📶. No tendrá que proporcionar una contraseña.
- Si hay varias redes disponibles, la cámara se conectará primero a la red usada más recientemente.
- Cuando la cámara se haya conectado, mostrará una lista de las redes disponibles en la que aparecerá la red actual junto con una marca de verificación ✔.
- Para conectarse a una red diferente, selecciónela en la lista y pulse el botón OK.
- Si la cámara se ha emparejado con más de un ordenador en la red, se le pedirá elegir un ordenador antes de que se muestre la lista de redes. Seleccione el ordenador deseado usando los botones ▲ ▼ y pulse el botón OK.

■ Visualización de la dirección MAC / Restablecimiento de los ajustes de Wi-Fi para la conexión del PC (Ajustes PC Wi-Fi)

Puede visualizar la dirección MAC de la cámara para la conexión Wi-Fi y restablecer los ajustes de la Wi-Fi utilizados para la conexión con un ordenador.

Menú	MENU ➔ γ ➔ 4. Wi-Fi/Bluetooth ➔ Ajustes PC Wi-Fi
Dirección MAC para Wi-Fi	Visualice la dirección MAC de la cámara para la conexión Wi-Fi.
Restablecer Ajustes PC Wi-Fi	Elimine la información acerca de los ordenadores con los que se ha emparejado la cámara y los puntos de acceso a los que se ha conectado esta.

Carga de fotografías a medida que se toman

Realice fotografías y cárguelas a un ordenador en la misma red que la cámara. Antes de continuar, conecte la cámara y el ordenador tal como se describe en "Emparejamiento del ordenador con la cámara (Nuevo vínculo)" (P. 272).

1 Inicie "OM Capture" en el ordenador de destino.

- Si se le pide elegir un tipo de conexión, haga clic en [Conexión Wi-Fi].
- El ordenador mostrará el mensaje [Cámara conectada] cuando se detecte la cámara.



[Conexión Wi-Fi]

- La cámara mostrará el mensaje indicado a la derecha cuando se establezca una conexión.

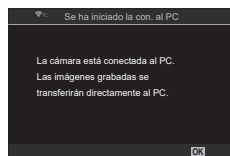

2 Configure "OM Capture" para que descargue automáticamente las fotografías a medida que se toman.

- Seleccione la ranura de tarjeta de origen (1 o 2) y el tipo de fotografías (fotos JPEG, fotos RAW o vídeos) que se descargarán.
- Elija un destino para las imágenes descargadas.



La ventana de control de "OM Capture"

3 Realice fotografías con los controles de la cámara.

- Las fotografías se cargarán en el ordenador después de guardarse en la tarjeta de memoria de la cámara.
- Aparecerá un icono **PC** (“carga de imagen”) mientras la carga esté en curso.
- La cámara solo cargará fotos y vídeos grabados mientras la cámara y el ordenador estén conectados. Las fotografías tomadas antes de que se activara el Wi-Fi en la cámara no se cargarán.
- La cola de carga de cada tarjeta puede contener un máximo de 3000 imágenes.

Carga de imagen



Mientras la cámara está conectada a una red:

- El modo de reposo se desactiva
- La fotografía de sincronización de intervalo no está disponible
- Pueden aplicarse algunas restricciones a las opciones disponibles durante la reproducción

Las opciones de [Ha finalizado la conexión al PC.] se mostrarán cuando finalice la conexión de la cámara a la red. La carga de cualquier dato restante se reanudará cuando se vuelva a establecer la conexión. Tenga en cuenta que los datos restantes no se cargarán si:

- La conexión Wi-Fi se finalizó usando los controles de la cámara
- La cámara está apagada
- Se extrae la tarjeta de memoria de origen

Si “OM Capture” muestra el mensaje [Esta aplicación no puede encontrar una cámara en el modo de control de cámara], compruebe que:

- la cámara está emparejada con el ordenador,
- ha seleccionado el ordenador correcto al conectarse a la red y
- la cámara está registrada en el ordenador (solo Windows).  “Preparación del ordenador (Windows)” (P. 271)

Finalización de la conexión

Finalice la conexión Wi-Fi. El uso de Wi-Fi puede estar prohibido en algunos países o regiones, en cuyo caso deberá desactivarse el Wi-Fi.

■ Finalización de la conexión actual

1 Toque  en el monitor de la cámara.

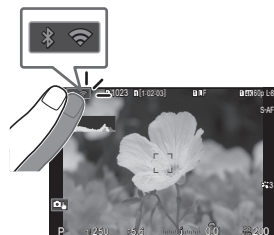

- Se le pedirá confirmar si desea desconectarse.
- El SSID de red aparece en la pantalla.

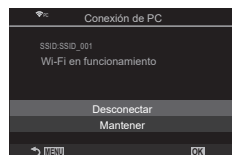

2 Seleccione [Desconectar] usando Δ ∇ y pulse el botón \odot .

- La cámara terminará la conexión y saldrá de la pantalla de disparo.
- Se mostrará un cuadro de diálogo de confirmación se quedan datos por cargarse. Para finalizar la conexión, seleccione [S] y pulse el botón \odot .

3 Para volver a conectarse, toque  o seleccione [Conexión Wi-Fi] > [Conexión de PC] y pulse el botón \odot .

- La cámara se volverá a conectar automáticamente a las redes previamente seleccionadas.
- Para conectarse a una red nueva, seleccione [Mantener] en el Paso 2 y pulse el botón \odot . Elija en una lista de redes disponibles y ajuste los parámetros tal como se describe en "Selección de una red en una lista (Conectarse desde lista de puntos de acceso)" (P. 277).
- Si apaga la cámara mientras la carga está en curso, se le pedirá confirmar si desea apagar la cámara y finalizar la conexión Wi-Fi inmediatamente o si apagar la cámara solo cuando se haya completado la carga.

■ Desactivación de Wi-Fi/Bluetooth®

Ajuste [Modo Avión] (P. 264) en [Enc.]. La comunicación inalámbrica se desactivará.

Utilización del mando a distancia

Puede controlar la cámara desde el mando a distancia opcional (RM-WR1) y tomar imágenes.

Nombres de partes

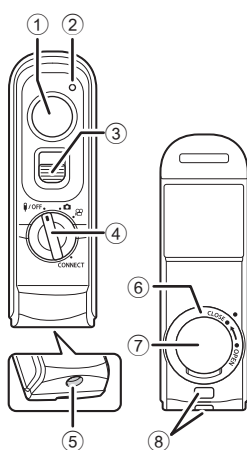

- 1 Botón de disparo
- 2 Indicador de transferencia de datos
- 3 Bloqueo del botón de disparo
- 4 Dial de modo (OFF / cámara / video / CONNECT)
- 5 Conector del cable
- 6 Tapa del compartimiento de la batería
- 7 Cubierta del compartimiento de la batería
- 8 Ojal para correa

Conexión

■ Conexión por cable

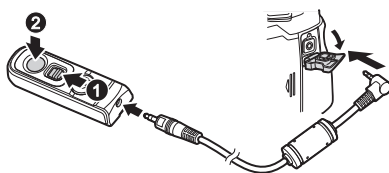

Gire el dial de modo del control remoto a OFF y conecte el control remoto a la cámara mediante el cable suministrado.

Puede tomar fotografías pulsando el botón del obturador.

Para grabar vídeos, ajuste [Función obturador] (P. 220) en [REC] de antemano.

ⓘ El control remoto inalámbrico no estará disponible mientras el cable esté conectado.

🔒 La fotografía Bulb o similares está disponible deslizando el bloqueo del botón de disparo y pulsando el botón de disparo (1, 2).

■ Conexión inalámbrica

Para efectuar la conexión inalámbrica, primero debe emparejar la cámara y el control remoto.

Menú	MENU ➔ Y ➔ 4. Wi-Fi/Bluetooth ➔ Aj. obturador inalámbrico
------	---

Inicio del emparejamiento	Siga las instrucciones en pantalla. Una vez completado el emparejamiento, [Bluetooth] se ajustará en [Enc. Y].
Eliminar el emparejamiento	Si selecciona [SI] y pulsa el botón OK , el dispositivo emparejado se eliminará.

1 Seleccione [Comenzar emparejamiento] y pulse el botón **OK**.

2 Cuando se muestre un mensaje indicando que el emparejamiento está en curso, gire el dial de modo del control remoto hacia **CONNECT** y manténgalo en esta posición.

- El emparejamiento se inicia cuando se mantiene durante 3 segundos. Manténgalo en posición **CONNECT** hasta completar el emparejamiento. Si gira el dial de modo antes de completarlo, el indicador de transferencia de datos parpadeará rápidamente.
- El indicador de transferencia de datos se ilumina al iniciar el emparejamiento.

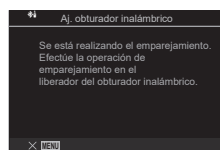

3 Cuando se muestre un mensaje indicando que se ha completado el emparejamiento, pulse el botón **OK**.

- El indicador de transferencia de datos se apagará una vez completado el emparejamiento.
 - [Bluetooth] (P. 266) se establecerá en [Enc. **Y**] una vez completado el emparejamiento.
- ① Si gira el dial de modo del control remoto o pulsa el botón **MENU** de la cámara antes de que se muestre el mensaje de finalización del emparejamiento, este proceso finalizará. La información del dispositivo emparejado se restablecerá. Lleve a cabo el emparejamiento de nuevo.
- ① Si gira el dial de modo de un control remoto que actualmente no se encuentra emparejado hacia **CONNECT** y lo mantiene en esa posición durante 3 segundos o cuando el emparejamiento falle, se restablecerá la información de emparejamiento de conexiones anteriores. Lleve a cabo el emparejamiento de nuevo.

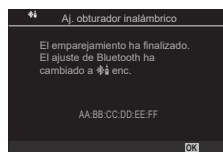



■ Eliminación del emparejamiento



- 1 Seleccione [Eliminar emparejamiento] y pulse el botón **OK**.
- 2 Seleccione [Sí] y pulse el botón **OK**.

! Una vez emparejada la cámara con un control remoto, deberá ejecutar [Eliminar emparejamiento] para restablecer la información del emparejamiento antes de emparejar la cámara con un control remoto nuevo.

Toma de imágenes desde el control remoto



PASMB

Para conectar la cámara y el control remoto de manera inalámbrica, asegúrese de que [Bluetooth] (P. 266) esté ajustado en [Enc. ]. Cuando establezca el ajuste [Enc. ], se mostrará  y la cámara estará en espera de la comunicación inalámbrica con el control remoto en cuanto se encienda.

- 1 Gire el dial de modo del control remoto hacia  o .







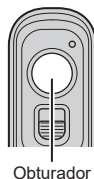

- 2 Pulse el botón de disparo del control remoto para tomar imágenes.

- Cuando el dial de modo del control remoto esté ajustado en  (modo de fotografía fija): cuando pulse ligeramente el botón de disparo del control remoto hacia la primera posición (pulse el botón de disparo hasta la mitad), se mostrará la marca de confirmación de AF () y un marco verde (Objetivo AF) en la localización del enfoque.
- Cuando se ajuste el dial de modo del control remoto en  (modo de grabación de vídeo): cuando pulse el botón de disparo del control remoto, se iniciará la grabación de vídeo. Pulse el botón de disparo del control remoto de nuevo para detener la grabación de vídeo.



■ Indicador de transferencia de datos del control remoto

Se ilumina una vez	La operación efectuada con el control remoto se envía a la cámara correctamente.
Parpadea rápidamente (1 segundo)	La operación efectuada con el control remoto no se envía a la cámara correctamente. Acorte la distancia entre la cámara y el control remoto. Si no se soluciona el problema, compruebe el ajuste de la cámara.
Parpadea rápidamente (3 segundos)	Existe un problema relacionado con el emparejamiento de la cámara y el control remoto. Empareje los dispositivos de nuevo.
No se ilumina	Es posible que esto suceda en las siguientes situaciones. <ul style="list-style-type: none">• Si la pila del control remoto está agotada.• Si el dial de modo del control remoto está en posición /OFF.ia K o n.• Si la cámara y el control remoto están conectados mediante un cable

- ⚠ Aunque [Bluetooth] (P. 266) esté ajustado en [Enc. ], puede conectar la cámara a un smartphone iniciando [Conexión del dispositivo] en la cámara.
No obstante, no podrá controlar la cámara desde el control remoto si está conectada a un smartphone.
- ⚠ No podrá emparejar dispositivos ni capturar imágenes de manera remota con el [Modo Avión] (P. 264) ajustado en [Enc.].
- ⚠ La cámara no entrará en modo de reposo cuando haya un control remoto conectado de manera inalámbrica.
- ⚠ Si gira el dial de modo del control remoto hacia la posición /OFF, la cámara accederá al modo de reposo de acuerdo con el ajuste de [Modo reposo] (P. 258).
Si [Bluetooth] (P. 266) está ajustado en [Enc. ], la cámara no accederá al modo de reposo a no ser que gire el dial de modo del control remoto hacia la posición /OFF.
- ⚠ Si acciona el control remoto con la cámara en modo de reposo, es posible que esta tarde más tiempo en reanudar su funcionamiento.
- ⚠ La cámara no puede controlarse desde el control remoto mientras se está activando desde el modo de reposo. Accione el control remoto una vez que la cámara haya reanudado su funcionamiento.
- ⚠ Gire el dial de modo del control remoto hacia la posición /OFF cuando haya acabado de utilizar el control remoto.

Dirección MAC del control remoto

La dirección MAC del control remoto está impresa en la tarjeta de garantía suministrada con el control remoto.

Precauciones de uso del control remoto

- No tire de la cubierta del compartimiento de la batería ni lo utilice para girar la tapa de este.
- No perforo las pilas con objetos puntiagudos.
- No deje caer ni gire el control remoto mientras sujeta el cable.
- La presencia de humedad en el cable o los conectores del control remoto podría interferir con el control inalámbrico y provocar que las conexiones mediante cable resulten poco fiables.
- Compruebe que la tapa del compartimiento de la batería no presente objetos extraños antes de cerrarla.
- Gire el dial de modo hacia la posición /OFF antes de conectar o desconectar cables.

Conexión a ordenadores por USB

Conecte la cámara a un ordenador con un cable USB.

Instalación del software

Instale el software siguiente para acceder a la cámara mientras está conectada directamente al ordenador a través de un cable USB.

OM Capture

Utilice "OM Capture" para descargar y ver automáticamente imágenes a medida que se toman o para controlar la cámara de forma remota. Para obtener más información o descargar el software, visite nuestro sitio web. Al descargar el software, tendrá que proporcionar el número de serie de la cámara.

Siga las instrucciones en pantalla para instalar el software. Los requisitos del sistema y las instrucciones de instalación están disponibles en nuestro sitio web.

OM Workspace

Esta aplicación del ordenador se utiliza para descargar, visualizar y administrar fotografías y vídeos grabados con la cámara. Cuando se editan datos RAW en OM Workspace, se ha habilitado el procesamiento de alta velocidad con el motor de la cámara. También puede usarse para actualizar el firmware de la cámara. El software puede descargarse de nuestra página web. Tendrá que proporcionar el número de serie de la cámara y descargar el software.

Siga las instrucciones en pantalla para instalar el software. Los requisitos del sistema y las instrucciones de instalación están disponibles en nuestro sitio web.

Carga de fotografías a medida que se toman (RAW/Control)

PASMB 

Conecte la cámara a un ordenador por USB o cargue las fotografías a medida que se toman. Puede hacer fotografías con los controles del cuerpo de la cámara o mientras controla la cámara de forma remota desde el ordenador.

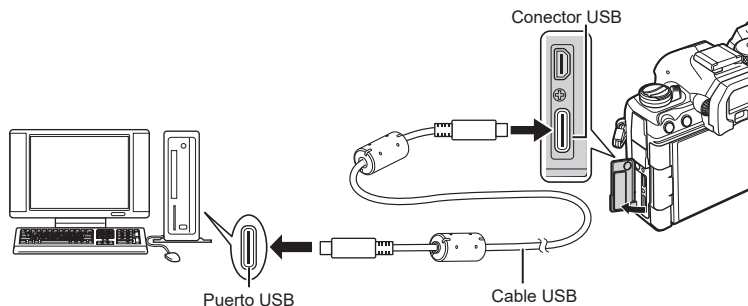

1 Después de confirmar que la cámara está apagada, conéctela al ordenador usando el cable USB.

- Al conectar un cable USB, utilice el protector del cable suministrado y el clip de cables para evitar daños a los conectores.  “Colocación de protectores de cables” (P. 21)



- Las ubicaciones de los puertos USB varían entre un ordenador y otro. Consulte la documentación proporcionada con el ordenador para obtener información sobre los puertos USB.
- Si el puerto USB del ordenador es un puerto de Tipo A, utilice el cable CB-USB11 opcional.

2 Encienda la cámara.

- La cámara mostrará un mensaje que le pedirá identificar el dispositivo al que se conecta el cable USB.
-  Si no se muestra el mensaje, seleccione [Seleccionar] para [Modo USB] (P. 256).
-  Si las baterías tienen muy poca carga, la cámara no mostrará un mensaje al conectarse a un ordenador. Asegúrese de que estén cargadas.

3 Seleccione [RAW/Control] mediante y pulse el botón .



4 Lance la copia del “OM Capture” instalado en el ordenador.

- Cuando se le pida elegir el tipo de conexión, haga clic en [Conexión USB].





[Conexión USB]

- 5 Configure "OM Capture" para la descarga.
 - Elija un destino para las imágenes descargadas.
 - 6 Tome fotografías usando la cámara o los controles del ordenador.
 - Las imágenes se descargarán al ordenador de acuerdo con las opciones seleccionadas.
 - Consulte la ayuda en línea para obtener más información sobre el uso del software.
- El ordenador no podrá utilizarse para cambiar el modo de disparo de la cámara.
 - El ordenador no puede utilizarse para eliminar imágenes de las tarjetas de memoria insertadas en la cámara.
 - La frecuencia de visualización puede bajar si se muestra la vista a través del objetivo de la cámara a la vez en el ordenador y en el monitor de la cámara.
 - La conexión con el ordenador finalizará si:
 - salga de "OM Capture",
 - inserta o extrae tarjetas de memoria, o
 - apaga la cámara.

Conexión de la cámara para el procesamiento RAW de alta velocidad RAW/Control

Cuando edite datos RAW con la cámara y el ordenador conectados, el procesamiento resultará más rápido que cuando se realiza solo con el ordenador.

- 1 Después de confirmar que la cámara está apagada, conéctela al ordenador usando el cable USB.
- 2 Encienda la cámara.
 - La cámara mostrará un mensaje que le pedirá identificar el dispositivo al que se conecta el cable USB.
 - Si no se muestra el mensaje, seleccione [Seleccionar] para [Modo USB] (P. 256).
 - Si las baterías tienen muy poca carga, la cámara no mostrará un mensaje al conectarse a un ordenador. Asegúrese de que estén cargadas.
- 3 Seleccione  RAW/Control] mediante $\Delta \nabla$ y pulse el botón .



- 4 Inicie la copia de "OM Workspace" instalada en el ordenador.
- 5 Elija la imagen que desee procesar.
 - Solo pueden seleccionarse imágenes tomadas con la cámara conectada.
 - No puede escoger imágenes de la tarjeta SD de la cámara conectada.

6 Procese las imágenes RAW.

- Pueden realizarse ajustes en los parámetros de suavizado disponibles en la cámara y procesarse las imágenes RAW según corresponda.
- Las copias procesadas se guardarán en formato JPEG.
- La activación de la edición RAW cancela cualquier cambio previamente efectuado en la ventana de edición.
- La edición RAW no está disponible cuando hay dos o más cámaras conectadas.
- Consulte la ayuda en línea para obtener más información sobre el uso del software.

Copia de imágenes al ordenador (Guardado/MTP)

Cuando se conecta a un ordenador, la cámara puede funcionar como almacenamiento externo prácticamente de la misma forma que un disco duro u otro dispositivo de almacenamiento. Los datos pueden copiarse de la cámara al ordenador.

1 Después de confirmar que la cámara está apagada, conéctela al ordenador usando el cable USB.

2 Encienda la cámara.

- La cámara mostrará un mensaje que le pedirá identificar el dispositivo al que se conecta el cable USB.
- Si no se muestra el mensaje, seleccione [Seleccionar] para [Modo USB] (P. 256).
- Si las baterías tienen muy poca carga, la cámara no mostrará un mensaje al conectarse a un ordenador. Asegúrese de que estén cargadas.

3 Seleccione [Guardado] o [MTP] usando Δ ∇ y pulse el botón OK .

[Guardado]: la cámara funciona como un lector de tarjetas.

[MTP]: la cámara funciona como un dispositivo portátil.



4 La cámara se conectará al ordenador como un dispositivo de almacenamiento nuevo.

- ① La transferencia de datos no se garantiza en los siguientes entornos, aunque su ordenador esté equipado con un puerto USB.
Ordenadores con puerto USB añadido mediante una tarjeta de ampliación, etc., ordenadores sin SO instalado de fábrica u ordenadores de fabricación casera.
- ② Las funciones de la cámara no pueden usarse mientras la cámara esté conectada al ordenador.
- ③ Si el ordenador no detecta la cámara, desconecte el cable USB y vuelva a conectarlo.
- ④ Al seleccionar [MTP], los vídeos de más de 4 GB no se podrán copiar en el ordenador.

Encendido de la cámara por USB (USB Power Delivery)

Las baterías móviles o los adaptadores de CA USB que cumplen el estándar (USB PD) de USB Power Delivery pueden utilizarse para encender la cámara.

Los dispositivos deben:

Estándar: deben cumplir el protocolo estándar USB Power Delivery (USB PD)

Salida: deben tener una salida nominal de 27 W (9 V 3 A, 15 V 2 A o 15 V 3 A) o superior

- 1 Después de confirmar que la cámara está apagada, utilice el cable USB para conectarla al dispositivo.

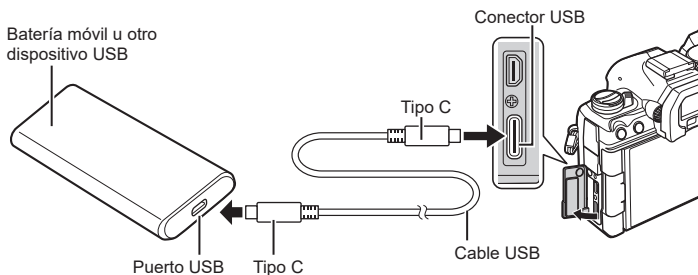

- El método utilizado para la conexión varía en función del dispositivo. Consulte la documentación proporcionada con el dispositivo para obtener más información.
- Es posible que sea incapaz de utilizar USB Power Delivery (USB PD) con algunos dispositivos USB. Consulte el manual suministrado con el dispositivo USB.

- 2 Encienda la cámara.

- La cámara extraerá energía del dispositivo USB conectado.
- Si la cámara muestra un mensaje solicitándole identificar el dispositivo al que está conectado el cable USB, seleccione [USB PD].
- Si las baterías tienen muy poca carga, la pantalla permanecerá en blanco cuando la cámara se conecte al dispositivo USB. Asegúrese de que estén cargadas.
- Se mostrará "USB" con un símbolo de enchufe mientras la cámara esté alimentándose del dispositivo USB.

Conexión a televisores o pantallas externas a través de HDMI

Las imágenes pueden visualizarse en los televisores conectados a la cámara a través de HDMI. Utilice la televisión para mostrar las imágenes al público.



También puede grabar vídeos mientras la cámara está conectada a un monitor externo o grabador de vídeo a través de HDMI.

- Los cables HDMI se pueden adquirir a otros proveedores. Utilice un cable con certificación HDMI.
- Cuando la resolución de vídeo sea de [4K] y la velocidad de fotogramas de reproducción sea de [60p] en [60p/60i], utilice un cable HDMI compatible con HDMI 2.0 o versiones posteriores.

Visualizar imágenes en un televisor (HDMI)

Puede ver fotos y vídeos en un televisor de alta definición conectado directamente a la cámara mediante un cable HDMI.

Si desea obtener información acerca del ajuste de la señal de salida, consulte "Opciones de visualización del monitor externo (Ajustes HDMI)" (P. 255).

■ Conexión de la cámara a un televisor



Conecte la cámara usando un cable HDMI.

- 1 Después de confirmar que la cámara está apagada, conéctela al televisor usando un cable HDMI.

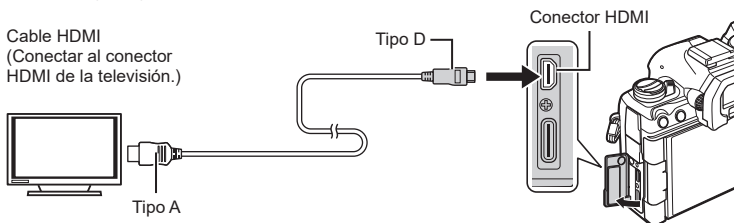
- Al conectar un cable USB, utilice el protector del cable suministrado y el clip de cables para evitar daños a los conectores.  "Colocación de protectores de cables" (P. 21)



2 Cambie el televisor a la entrada HDMI y encienda la cámara.

- El televisor mostrará el contenido del monitor de la cámara. Pulse el botón  para ver las imágenes.
- ❗ Para obtener más información sobre el cambio a la entrada HDMI, consulte el manual suministrado con el televisor.
- ❗ En función de la configuración del televisor, la imagen puede cortarse y puede algunos indicadores no sean visibles.
- ❗ La salida HDMI no puede utilizarse mientras la cámara está conectada a un ordenador con un cable USB.
- ❗ Si se selecciona [Grab.] para [ Salida HDMI] (P. 184) > [Modo salida], la señal se reproducirá en el tamaño de fotograma de vídeo actual. Si el televisor no admite el tamaño de fotograma seleccionado, no se mostrarán imágenes.
- ❗ Si se selecciona [4K] o [C4K], el formato 1080p de prioridad se utilizará durante la fotografía parada.

Información acerca de las funciones resistentes al polvo y al agua

- Esta cámara dispone de una especificación resistente al agua de IPX3 (cuando se utiliza en combinación con un IPX3 o un versión superior del objetivo resistente al agua suministrado por nuestra empresa).
- Esta cámara dispone de una especificación resistente al polvo del IP5X (según las condiciones de prueba de nuestra empresa).

■ Precauciones

- Es posible que las funcionalidades resistentes al polvo y al agua se pierdan en caso de que la cámara sufra un golpe.
- Compruebe si las siguientes piezas presentan materiales extraños, como suciedad, polvo o arena: piezas del embalaje de la cubierta del compartimento de la batería, cubierta del compartimento de la tarjeta, cubiertas de los conectores y las piezas que entran en contacto con estos, así como las que entran en contacto al colocar el objetivo y el soporte de la batería. Retire los materiales extraños con un paño limpio que no genere residuos de origen textil.
- Para asegurarse de seguir disponiendo de resistencia al polvo y al agua, cierre las cubiertas firmemente y coloque el objetivo antes de utilizar el dispositivo.
- No utilice la cámara, abra/cierre las cubiertas ni coloque/extraiga el objetivo cuando estén mojados.
- La resistencia al agua de la cámara se garantiza únicamente con los objetivos/accesorios compatibles instalados. Compruebe la compatibilidad.
Para obtener información acerca de los accesorios compatibles, visite nuestro sitio web.

■ Mantenimiento

- Retire el agua mediante cuidadosamente un paño seco.
- Retire posibles materiales extraños como suciedad, polvo o arena de manera minuciosa.

Batería y cargador

- Esta cámara utiliza una de nuestras baterías de ion de litio. Utilice la batería original especificada.
- El consumo de energía de la cámara varía en función del uso y otras condiciones.
- Debido a que las tareas siguientes consumen mucha energía sin disparar, es posible que la batería se agote rápidamente.
 - Realizar el enfoque automático repetidamente presionando el obturador hasta la mitad en el modo de disparo.
 - Visualizar imágenes en el monitor durante un periodo de tiempo prolongado.
 - Si está conectada a un ordenador (excepto si se está suministrando alimentación a la cámara a través de USB).
 - Dejar activada la función LAN/Bluetooth® inalámbrico.
- Si se utiliza una batería agotada, es posible que la cámara se apague sin que aparezca la advertencia de batería baja.
- La batería no vendrá cargada completamente en el momento de la compra. Cargue la batería antes de utilizar el dispositivo.
- Extraiga las baterías antes de almacenar la cámara durante largos periodos de tiempo como un mes o más. Si deja las baterías en la cámara durante periodos de tiempo prolongados, se reducirá su vida útil y puede que acaben siendo inservibles.
- El tiempo de carga normal usando el adaptador USB-CA proporcionado es de 2 horas 30 minutos aproximadamente (estimado).
- No intente usar adaptadores USB-AC o cargadores que no se hayan diseñado específicamente para su uso con la batería proporcionada, ni utilice baterías no diseñadas específicamente para el adaptador USB-CA suministrado.
- Existe riesgo de explosión si la batería se cambia por un tipo de batería incorrecto.
- Elimine la batería usada siguiendo las instrucciones del apartado "PRECAUCIÓN" (P. 343) en el manual de instrucciones.

Utilización del cargador en el extranjero

- El adaptador USB-AC puede usarse en la mayoría de tomas eléctricas domésticas situadas en el rango de 100 V a 240 V CA (50/60 Hz) en todo el mundo. Sin embargo, dependiendo del país o del área donde se encuentre, es posible que la toma de CA tenga una forma diferente y que el cargador pueda necesitar un adaptador para poder introducirlo en la toma de corriente.
- No utilice los adaptadores de viaje disponibles comercialmente con el adaptador USB-AC para evitar posibles daños.

Objetivos intercambiables

Escoja un objetivo en función de la escena y su intención creativa. Utilice objetivos diseñados exclusivamente para el sistema Micro Four Thirds y que lleven la etiqueta M.ZUIKO DIGITAL o el símbolo mostrado a la derecha.



Con un adaptador, también puede usar los objetivos de los sistemas Four Thirds. Necesitará el adaptador opcional.

- Al montar o desmontar la tapa y el objetivo de la cámara, mantenga el soporte del objetivo en la cámara mirando hacia abajo. Esto ayuda a prevenir la penetración de polvo y otras partículas extrañas.
- No quite la tapa de la cámara ni monte el objetivo en lugares con polvo suspendido.
- No apunte al sol el objetivo montado en la cámara. Esto puede provocar fallos de funcionamiento en la cámara o incluso incendios a causa del efecto de aumento de la luz solar si se enfoca a través del objetivo.
- Vaya con cuidado para no perder la tapa trasera del objetivo ni la tapa de la cámara.
- Coloque la tapa de la cámara para impedir que la suciedad penetre en el interior cuando no haya un objetivo conectado.

■ Combinaciones de cámara y objetivo

Objetivo	Cámara	Colocación	AF	Medición
Objetivo del sistema Micro Four Thirds	Cámara del sistema Micro Four Thirds	Sí	Sí	Sí
Objetivo del sistema Four Thirds		Colocación posible con adaptador	Sí*1	Sí

*1 No disponible durante la pantalla ampliada, la grabación de vídeos o AF Cielo estrellado.

Objetivo con bloqueo de MF

El mecanismo de bloqueo de MF (bloqueo de enfoque manual) en los objetivos con bloqueo MF puede usarse para cambiar entre el enfoque manual y el enfoque automático con solo ajustar la posición del anillo de enfoque.

- Compruebe la posición del bloqueo de MF antes del disparo.
- Si desliza el anillo de enfoque a la posición AF/MF al final del objetivo, se selecciona el modo de enfoque automático y si lo desliza a la posición MF más cercana al cuerpo de la cámara, se selecciona el modo manual, independientemente del modo de enfoque escogido con la cámara.

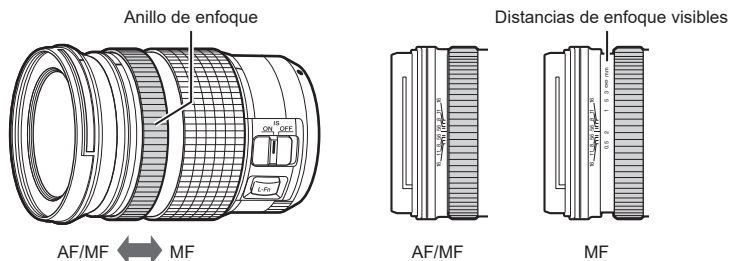

- Al seleccionar [Inoperativo] para [Bloqueo de MF] (P. 106), se desactiva el enfoque manual incluso cuando el bloqueo MF está en la posición MF.

Visualizaciones de la cámara correspondientes a las funciones SET y CALL del objetivo

La cámara muestra "●Set" al guardar la posición del enfoque mediante la opción SET y "●Call" cuando se restablece una posición de enfoque guardada mediante la opción CALL. Si desea obtener más información acerca de SET y CALL, consulte el manual del objetivo.



Accesorios opcionales

Uso del cargador (BCX-1)

Es posible introducir dos baterías. También se puede utilizar con tan solo una batería insertada.

1 Cargue la batería.

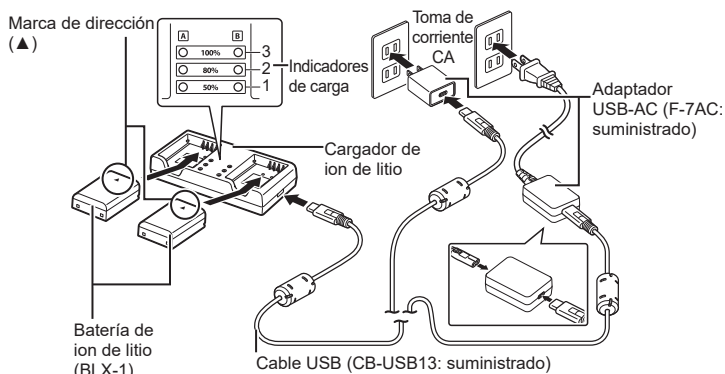

- El tiempo de carga es de aprox. 2 horas y 30 minutos. Consulte la tabla siguiente para obtener información acerca del estado de los indicadores de carga y de la carga de la batería.

* El tiempo de carga no cambia aunque cargue dos baterías a la vez.

Indicador de carga	Carga de la batería	
Indicador 1: parpadea	Carga en proceso	Menos del 50 %
Indicador 1: se ilumina, Indicador 2: parpadea		50 % o más Menos del 80 %
Indicadores 1 y 2: se iluminan, Indicador 3: parpadean		80 % o más Menos del 100 %
Todos los indicadores: unidad	Carga completa	
Todos los indicadores: parpadean	Error de carga	

Soporte de carga HLD-10

Puede utilizarse un soporte de carga HLD-10 opcional para encender la cámara durante periodos prolongados.

⚠ No olvide apagar la cámara antes de colocar y extraer el soporte.

■ Nombres de componentes

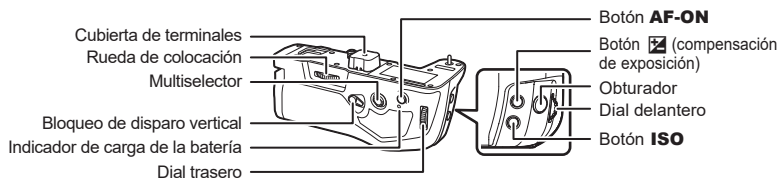

■ Colocación del soporte

Extraiga la cubierta del soporte de la batería (PBH) de la parte inferior de la cámara y la cubierta de los terminales del HLD-10 antes de instalar el HLD-10. Una vez colocado, compruebe que la perilla de extracción del HLD-10 esté bien colocada. Cuando no esté utilizando el HLD-10, asegúrese de colocar la cubierta del soporte de la batería (PBH) en la cámara y la cubierta de los terminales en el HLD-10.

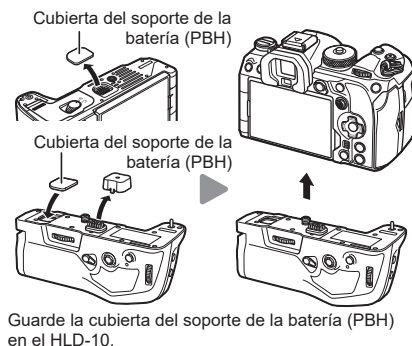

■ Carga de la batería

Utilice la batería BLX-1. Una vez que cargue la batería, asegúrese de bloquear la cubierta de esta.

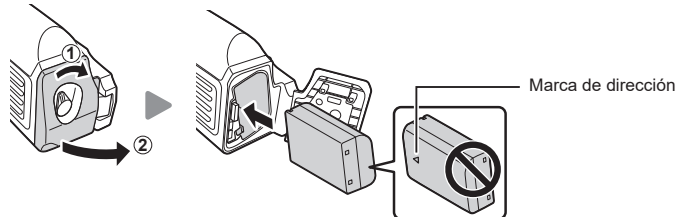

🔋 El indicador del nivel de batería del monitor (P. 32) muestra "PBH" cuando la cámara se enciende con la batería del HLD-10.





10

Información

■ Carga de la batería en el soporte de la batería

Para cargar la batería en el soporte de la batería, cárguela e instale el soporte en la cámara. Cargue la batería del modo descrito en P. 24. El indicador de carga del soporte se ilumina durante la carga.

■ Utilización de los botones

Deslice el bloqueo de disparo vertical del HLD-10 en la dirección de la flecha. Las funciones realizadas por el botón  (compensación de la exposición), botón **ISO** y botón **AF-ON** del HLD-10 pueden seleccionarse mediante el elemento [Ajustes de botón].  “Cambio de las funciones de los botones (Ajustes de botón)” (P. 212)

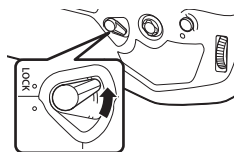

 Los botones del HLD-10 no se pueden utilizar cuando el bloqueo de disparo vertical está en posición **LOCK**.

Notas acerca del uso de este producto

- Utilice solo la batería designada. Si no lo hace, podrían producirse lesiones, daños en el producto e incendios.
- No utilice la uña para girar la rueda de colocación. De lo contrario, podría sufrir lesiones.
- Utilice la cámara dentro del intervalo de temperaturas de funcionamiento garantizado.
- No utilice ni almacene el producto en lugares polvorientos o húmedos.
- No toque los contactos eléctricos.
- Utilice un paño suave y seco para limpiar los terminales. No limpie el producto con un paño húmedo, diluyente, bencina ni ningún otro disolvente orgánico.
- Extraiga las baterías de la cámara y del soporte de la batería antes de almacenar la cámara durante largos periodos de tiempo como un mes o más. Si deja las baterías en la cámara durante periodos de tiempo prolongados, se reducirá su vida útil y puede que acaben siendo inservibles.

Unidades de flash externas designadas

Cuando use una unidad de flash opcional diseñada para usar con la cámara, puede elegir el modo de flash usando los controles de la cámara y tomar fotografías con el flash. Consulte la documentación proporcionada con la unidad de flash para obtener información sobre las características del flash y su uso.

Escoja una unidad de flash que se adapte a sus necesidades, teniendo en cuenta factores como la salida necesaria y si la unidad admite la macro fotografía. Las unidades de flash diseñadas para comunicarse con la cámara admiten diversos modos de flash, como el TTL automático y el súper FT. Las unidades de flash pueden montarse en la zapata de la cámara o pueden conectarse usando un cable (disponible por separado) y un soporte de flash. La cámara también admite los siguientes sistemas de control de flash inalámbricos:

Fotografía con flash controlado por radio: modos CMD, ⚡CMD, RCV y X-RCV

La cámara controla una o varias unidades de flash remoto por medio de señales de radio. El rango de ubicaciones en las que se pueden colocar unidades de flash aumenta. Las unidades de flash pueden controlar otras unidades compatibles o estar equipadas con receptores/gestores de radio para permitir el uso de unidades que, de otro modo, no son compatibles con el control de flash de radio.

Fotografía con flash de control remoto inalámbrico: modo RC

La cámara controla una o varias unidades de flash remoto por medio de señales ópticas. El modo de flash puede seleccionarse usando los controles de la cámara (P. 302).

■ Características disponibles con las unidades de flash compatibles

Unidad de flash	Modos de control de flash compatibles	GN (número de guía, ISO 100)	Sistemas inalámbricos compatibles
FL-700WR	TTL-AUTO, MANUAL, FP TTL AUTO, FP MANUAL, MULTI, RC, SL MANUAL	GN 42 (75/150 mm ^{*1}) GN 21 (12/24 mm ^{*1})	CMD, ⚡CMD, RCV, X-RCV, RC
FL-900R	TTL-AUTO, AUTO, MANUAL, FP TTL AUTO, FP MANUAL, MULTI, RC, SL AUTO, SL MANUAL	GN 58 (100/200 mm ^{*1}) GN 27 (12/24 mm ^{*1})	RC
STF-8	TTL-AUTO, MANUAL, RC ^{*2}	GN 8.5	RC ^{*2}
FL-LM3	Varía según los ajustes de la cámara.	GN 9.1 (12/24 mm ^{*1})	RC ^{*2}

*1 La longitud focal máxima del objetivo en la que la unidad puede proporcionar cobertura de flash (las cifras que aparecen después de los guiones son longitudes focales equivalentes al formato de 35 mm).

*2 Funciones como gestor (transmisor) únicamente.

La fotografía de flash inalámbrica está disponible con unidades de flash compatibles que admiten el control remoto inalámbrico (RC). Las unidades de flash remotas se controlan a través de una unidad montada en la zapata de la cámara. Los ajustes pueden modificarse individualmente para las unidades en hasta tres grupos distintos. El modo RC debe estar habilitado en las unidades de flash principal y remoto (P. 301).

- 1 Ajuste las unidades de flash remoto en el modo RC y colóquelas en la ubicación deseada.
 - Encienda las unidades de flash externas, pulse el botón **MODE** y seleccione el modo RC.
 - Seleccione un canal y un grupo para cada unidad de flash externa.
- 2 Seleccione [Enc.] para [⚡ Modo RC] (P. 126).
 - La cámara saldrá de la pantalla de disparo.
 - Se mostrará "RC".



- 3 Pulse el botón **OK**.
 - Se mostrará el panel de control súper del modo RC.
 - El panel de control súper LV estándar puede visualizarse pulsando el botón **INFO**. La pantalla cambia cada vez que se pulse el botón **INFO**.



Panel de control súper del modo RC

4 Ajuste los parámetros de flash.

- Seleccione los elementos usando los botones Δ ∇ $\langle \rangle$ y gire el dial delantero para escoger los ajustes.



Grupo	Permite escoger un grupo. Los cambios en los ajustes se aplican a todas las unidades del grupo seleccionado. La unidad montada en la cámara funciona como miembro del grupo A.
Modo de control de flash	Permite escoger un modo de flash.
Compensación de flash	Permite ajustar la salida del flash. Cuando se selecciona [Manual] para el modo de flash, puede fijar un valor para la salida de flash manual.
Fuerza de señal óptica	Permite escoger el brillo de las señales de control ópticas emitidas por las unidades de flash. Seleccione [Alto] si ha montado unidades de flash cerca de la distancia máxima de la cámara. Este ajuste se aplica a todos los grupos.
Modo Flash	Permite seleccionar ⚡ (estándar) o FP (FP súper). Escoja FP súper para velocidades del obturador superiores a la velocidad de sincronización del flash. Este ajuste se aplica a todos los grupos.
Canal	Permite escoger el canal usado para el control de flash. Cambie el canal si cree que otras fuentes de luz presentes en el área están interfiriendo con el control de flash remoto.

5 Ajuste la unidad montada en la cámara en [TTL AUTO].

- Los ajustes de control del flash para FL-LM3 solo pueden ajustarse usando la cámara.
- ⚠ Coloque las unidades de flash inalámbricas con los sensores remotos mirando hacia la cámara.
- ⚠ Tome imágenes una vez confirmado que las unidades de flash están cargadas.

■ Rango de control del flash inalámbrico

La ilustración solo sirve de referencia. El rango de control del flash varía dependiendo del tipo de flash montado en la cámara y de las condiciones en el área circundante.

Rango de control del flash para unidades de flash FL-LM3 montadas en la cámara

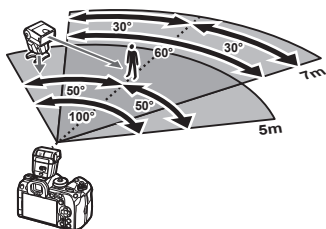

- Recomendamos que cada grupo contenga no más de 3 unidades de flash.
- La fotografía de flash inalámbrico no está disponible en el modo antivibración ni en el modo de sincronización lenta de cortina trasera cuando la velocidad del obturador es inferior a 4 s.
- No podrá seleccionar tiempos de espera para el inicio superiores a 4 s en el modo antivibración ni en el modo silencioso.
- Las señales de control del flash pueden interferir con la exposición si el sujeto está demasiado cerca de la cámara. Esta interferencia puede mitigarse reduciendo el brillo del flash de la cámara usando un difusor, por ejemplo.

Otras unidades de flash externas

Las unidades de flash de terceros pueden montarse en la zapata de la cámara o pueden conectarse a través de un cable de sincronización. No olvide volver a colocar la tapa en el conector del flash externo cuando no lo utilice. Tenga en cuenta lo siguiente al utilizar una unidad de flash de terceros montada en la zapata de la cámara:

- La utilización de unidades de flash obsoletas que aplican corrientes de 250 V aprox. en el contacto X puede provocar daños en la cámara.
- La conexión de unidades de flash con contactos de señal que no cumplan nuestras especificaciones puede provocar daños en la cámara.
- Seleccione el modo **M**, elija una velocidad del obturador no más rápida que la velocidad de sincronización del flash y ajuste [ISO] en un ajuste distinto de [Auto].
- El control del flash solo puede realizarse manualmente ajustando el flash a la sensibilidad ISO y los valores de apertura seleccionados con la cámara. El brillo del flash puede ajustarse modificando la sensibilidad ISO o la apertura.
- Utilice un flash con un ángulo de iluminación que sea adecuado para el objetivo. El ángulo de iluminación suele expresarse usando longitudes focales equivalentes con el formato de 35 mm.

Accesorios principales

■ Objetivos convertidores

Los objetivos convertidores se fijan al objetivo de la cámara para una fotografía rápida y fácil de ojo de pez o macro. Consulte nuestro sitio web para obtener información sobre los objetivos que se pueden usar.

■ Ocular (EP-18)

Extracción

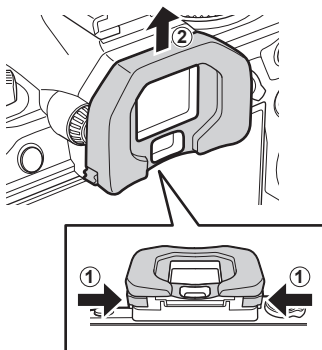

Empuje ambas palancas hacia dentro e incline el ocular.

Gráfico del sistema

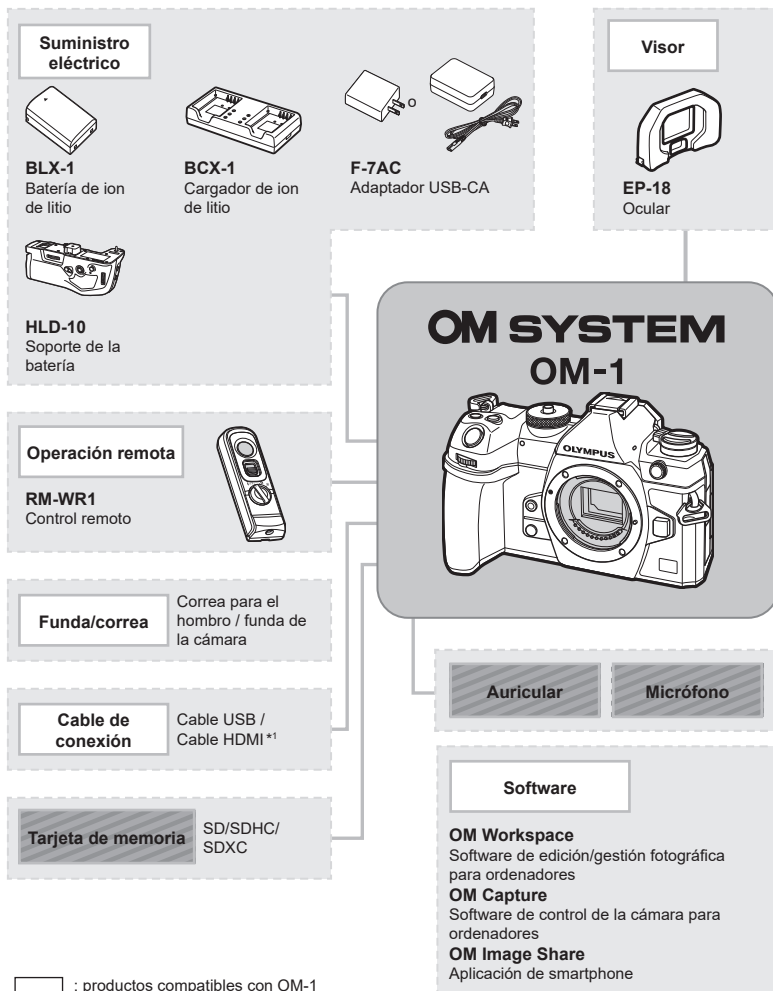

Para obtener la información más reciente, visite nuestra página web.

*1 Los cables HDMI se pueden adquirir a otros proveedores.

*2 Existen limitaciones para los objetivos que pueden usarse con el adaptador. Visite nuestro sitio web para obtener información detallada.

*3 Visite nuestra página web para obtener información sobre los objetivos compatibles.

Objetivo

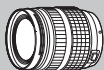

Objetivos del sistema Micro Four Thirds



MMF-2/MMF-3²
Adaptador Four Thirds



Objetivos del sistema Four Thirds

Objetivo convertidor^{#3}

MC-20
Teleconvertidor

MC-14
Teleconvertidor

FCON-P01
Ojo de pez

MCON-P02
Macro

Flash



FL-LM3
Flash electrónico



FL-900R
Flash electrónico



FL-700WR
Flash electrónico

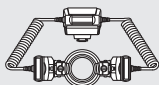

STF-8
Macro flash



FC-WR
Gestor inalámbrico de ondas de radio



FR-WR
Receptor inalámbrico de ondas de radio

Limpieza y almacenamiento de la cámara

Limpieza de la cámara

Apague la cámara y extraiga la batería antes de limpiar la cámara.

- No utilice disolventes agresivos como benceno o alcohol, así como tampoco trapos con tratamiento químico.

Exterior:

- Limpie el monitor con un paño suave. Si la cámara está muy sucia, humedezca el paño en agua jabonosa y escúrralo bien. Limpie la cámara con el paño humedecido y séquela con un paño seco. Si ha usado la cámara en la playa, utilice un paño humedecido en agua limpia y escúrralo bien.

Monitor:

- Limpie el monitor con un paño suave.

Objetivo:

- Elimine el polvo del objetivo con un soplador disponible comercialmente. Para el objetivo, límpielo suavemente con una toallita para limpieza de objetivos.

Almacenamiento

- Cuando no vaya a usar la cámara durante un periodo de tiempo prolongado, extraiga la batería y la tarjeta. Almacene la cámara en un lugar fresco y seco que esté bien ventilado.
- Inserte la batería periódicamente y compruebe el funcionamiento de la cámara.
- Elimine el polvo y otras partículas extrañas de la tapa de la cámara y la tapa trasera del objetivo antes de colocarlas.
- Coloque la tapa de la cámara para impedir que la suciedad penetre en el interior cuando no haya un objetivo conectado. No olvide volver a colocar las tapas del objetivo delantero y trasero antes de guardar el objetivo.
- Limpie la cámara después del uso.
- No la almacene con repelente para insectos.
- Con el fin de proteger la cámara de la corrosión, evite guardar la cámara en lugares donde se realicen tratamientos químicos.
- Puede formarse moho en la superficie del objetivo si el objetivo se deja sucio.
- Revise todos los componentes de la cámara antes del uso si no se ha utilizado durante mucho tiempo. Antes de realizar fotografías importantes, haga una fotografía de prueba y compruebe que la cámara funcione correctamente.

Limpieza y revisión del dispositivo de captura de imágenes

La cámara incorpora una función de reducción de polvo que evita que el polvo se adhiera al dispositivo de captura de imágenes y elimina el polvo o la suciedad de la superficie del dispositivo de captura de imágenes con vibraciones ultrasónicas. La función de reducción de polvo funciona cuando la cámara está encendida.

La función de reducción de polvo funciona al mismo tiempo que el mapeo de píxeles, que revisa el circuito de procesamiento de imágenes y el dispositivo de captura de imágenes. Dado que la reducción de polvo se activa cada vez que se enciende la cámara, la cámara debe colocarse recta para que la función de reducción de polvo sea efectiva.

Mapeo de píxeles - Comprobación de las funciones de procesamiento de imágenes

La función de mapeo de píxeles permite que la cámara compruebe y ajuste el dispositivo de captación de imágenes y las funciones de procesamiento de imágenes. Para obtener los mejores resultados, espere al menos un minuto después de que finalice el disparo y la reproducción antes de realizar el mapeo de píxeles.

- 1 Seleccione [Mapeo Píx.] (P. 262).
 - 2 Seleccione [Yes], y luego pulse el botón .
- Aparece la barra [Procs.] cuando el mapeo de píxeles está en curso. Cuando el mapeo de píxeles finaliza, se vuelve a mostrar el menú.
 - Si apaga accidentalmente la cámara durante el mapeo de píxeles, vuelva a empezar desde el paso 1.

Información y consejos de disparo

La cámara no se enciende aunque se haya colocado la batería

La batería no se ha cargado por completo

- Cargue la batería con el adaptador USB-AC.

La batería no puede funcionar temporalmente por el frío

- El rendimiento de la batería disminuye con temperaturas bajas. Saque la batería y caliéntela colocándose en el bolsillo durante un rato.

Se mostrará un cuadro de diálogo solicitándole que escoja un idioma

El cuadro de diálogo se muestra en las situaciones siguientes.

- La cámara se enciende por primera vez.
- No ha escogido un idioma.

Consulte "Configuración inicial" (P. 33) y escoja un idioma.



No se toma ninguna fotografía al pulsar el obturador

La cámara se ha apagado automáticamente

- Si se selecciona [Enc.] para [Modo reposo rápido] (P. 259), la cámara entrará en modo de reposo si no se realizan operaciones durante un período establecido. Presione el botón de disparo hasta la mitad para salir del modo de reposo.
- La cámara entra en el modo de reposo automáticamente para reducir el gasto de la batería si no se realizan operaciones durante un periodo de tiempo especificado.

 [Modo reposo] (P. 258)

Si no se realizan operaciones durante un periodo de tiempo especificado después de que la cámara entre en el modo de reposo, la cámara se apagará automáticamente.

 [Temporiz. apagado] (P. 258)

El flash se está cargando

- En el monitor, la marca  parpadea cuando la carga está en curso. Espere a que el parpadeo se detenga y después pulse el obturador.

No se puede enfocar

- La cámara no puede enfocar los sujetos que están demasiado cerca de la cámara o no son adecuados para el autoenfoco (la marca de confirmación AF parpadeará en el monitor). Aumente la distancia hasta el sujeto o enfoque un objeto de alto contraste a la misma distancia de la cámara que el sujeto principal, prepare la toma y dispare.

Sujetos que son difíciles de enfocar

Puede que resulte difícil enfocar con el enfoque automático en las siguientes situaciones.

La marca de confirmación AF está parpadeando. Estos sujetos no se enfocan.



Sujetos con poco contraste



Luz excesivamente brillante en el centro del encuadre

La marca de confirmación AF se ilumina, pero el sujeto no se enfoca.



Sujetos a diferentes distancias

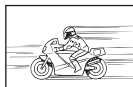

Sujeto que se mueve rápidamente



Sujeto fuera del área AF

La reducción de ruido está activada

- Cuando se capturan escenas nocturnas, las velocidades de obturación son más lentas y tiende a aparecer ruido en las imágenes. La cámara activa el proceso de reducción de ruido después de disparar a velocidades de obturación lentas. Durante este proceso, no está permitido disparar. Puede ajustar [Reduc. Ruido] en [Apag.].
🔊 [Reduc. Ruido] (P. 119)

El número de objetivos AF se reduce

El tamaño y el número del objetivo AF cambia dependiendo de los ajustes para [Teleconvertidor digital] (P. 168), [Aspecto] (P. 146), el objetivo de grupo (P. 79), [Unidad /🔍] y [🔍Estabil Imag.].

No ha definido una fecha y una hora

La cámara se utiliza con los ajustes iniciales de la compra

- La fecha y la hora de la cámara no vienen definidas en la configuración inicial. Ajuste la fecha y la hora antes de usar la cámara. 🗓️ “Configuración inicial” (P. 33)

La batería se ha sacado de la cámara

- Los ajustes de fecha y hora cambiarán a los ajustes predeterminados de fábrica si la cámara se queda sin batería durante aproximadamente 1 día (mediciones internas). Los ajustes se cancelarán más rápidamente si la batería solo se cargó en la cámara durante un corto período de tiempo antes de quitarla. Antes de tomar fotos importantes, compruebe que los ajustes de fecha y hora sean correctos.

Las funciones ajustadas vuelven a los parámetros de fábrica

Los ajustes en modos personalizados (modos **C1–C4**) se restablecerán a los valores guardados cuando se seleccione otro modo de disparo o se apague la cámara. Si se selecciona [Mantener] para [Config. guard.] cuando se selecciona un modo personalizado, los cambios en los ajustes se guardarán automáticamente en el modo seleccionado.

🔊 “Almacenamiento de los cambios efectuados en los ajustes mientras se encuentra en los modos personalizados” (P. 59)

La imagen tomada aparece blanquecina

Esto puede ocurrir cuando la imagen se toma en condiciones con luz de fondo o semi-luz de fondo. Esto se debe a un fenómeno conocido como destello o efecto fantasma. En la medida de lo posible, considere una composición donde no aparezca una fuente de luz tan fuerte en la imagen. Puede aparecer un destello aunque no haya una fuente de luz presente en la imagen. Utilice una parasol de objetivo para ocultar la fuente de luz. Si el parasol del objetivo no surte efecto, utilice su mano para hacer sombra en el objetivo y que la luz no incida directamente. 🗨️ “Objetivos intercambiables” (P. 295)

Aparecen puntos luminosos desconocidos en el sujeto en la fotografía tomada

Esto puede deberse a la existencia de píxeles atascados en el dispositivo de captura de imágenes. Realice la función [Mapeo Píx.].

Si el problema persiste, repita el mapeo de píxeles unas pocas veces.  “Mapeo de píxeles - Comprobación de las funciones de procesamiento de imágenes” (P. 309)

Funciones que no pueden seleccionarse en los menús

Al abrir el menú, los elementos que no se pueden establecer se muestran en gris.

Si pulsa el botón  mientras selecciona un elemento en gris, se mostrará el motivo por el que no se puede definir.

Consulte las instrucciones en pantalla y compruebe los ajustes (P. 67).

Funciones que no pueden ajustarse desde el panel de control súper

Es posible que algunas funciones no estén disponibles en función de los ajustes de disparo actuales. Compruebe si se muestra la misma función en gris en los menús (P. 67).

El sujeto aparece distorsionado

Las funciones siguientes utilizan un obturador electrónico:



grabación de vídeo (P. 61), modo silencioso (P. 134), grabación Pro Capture (P. 135), Disp. res. Alta (P. 158), horquillado de enfoque (P. 180), apilado de enfoque (P. 162), filtro Live ND (P. 160), HDR (P. 164)

Esto puede provocar distorsión si el sujeto se mueve con rapidez o si la cámara se mueve bruscamente. Evite mover la cámara bruscamente durante el disparo o utilice el disparo secuencial estándar.

Aparecen líneas en las fotografías

Las funciones siguientes utilizan un obturador electrónico, que puede generar líneas a causa de los destellos y otros fenómenos asociados a la luz LED y fluorescente. Este efecto puede reducirse algunas veces escogiendo velocidades más lentas del obturador:

grabación de vídeo (P. 61), modo silencioso (P. 134), grabación Pro Capture (P. 135), Disp. res. Alta (P. 158), horquillado de enfoque (P. 180), apilado de enfoque (P. 162), filtro Live ND (P. 160), HDR (P. 164)

El parpadeo se puede reducir eligiendo velocidades de obturación más lentas. También puede reducir los destellos usando el escaneo de parpadeo.  [Escanear parpadeo],  [Escanear parpadeo] (P. 110)

Solo se muestra el sujeto y no se visualiza ninguna información

La pantalla se ha cambiado a [Solo Imagen]. Pulse el botón **INFO** y cambie a otro modo de pantalla.

El modo de enfoque no se puede cambiar de MF (enfoque manual)

Es posible que el objetivo que está utilizando esté equipado con el mecanismo de Bloqueo de MF. En este caso, se selecciona el enfoque manual al deslizar el anillo de enfoque hacia el lado del cuerpo de la cámara. Revise el objetivo.









 “Objetivo con bloqueo de MF” (P. 296)

No se muestra nada en el monitor

Cuando se acerca algún elemento como su cara, su mano o la correa al visor, el monitor se apaga y el visor se enciende.

 “Cambio entre pantallas” (P. 39)

Códigos de error

Indicación del monitor	Posible causa	Acción correctiva
 Sin Tarjeta	No ha insertado una tarjeta o no puede reconocerse.	Inserte una tarjeta. O reinserte la tarjeta correctamente.
 ① Error de tarjeta	Hay un problema con la tarjeta de memoria en la ranura 1.	Retire e inserte de nuevo la tarjeta de memoria. Si esto no resuelve el problema, formatee la tarjeta. Si el formateo falla, la tarjeta no se puede usar.
 ② Error de tarjeta	Hay un problema con la tarjeta de memoria en la ranura 2.	
 ① Protección contra escritura	La tarjeta de memoria en la ranura 1 está protegida contra escritura ("bloqueada").	El interruptor de protección contra escritura de la tarjeta de memoria está en la posición "LOCK" (bloqueada). Coloque el interruptor en la posición de desbloqueo (P. 27).
 ② Protección contra escritura	La tarjeta de memoria en la ranura 2 está protegida contra escritura ("bloqueada").	
 ① Tarjeta llena	<ul style="list-style-type: none"> Disparo desactivado; la tarjeta de memoria en la ranura 1 no tiene espacio para fotos adicionales. Disparo desactivado; la tarjeta de memoria en la ranura 1 está llena. 	Inserte otra memoria o elimine imágenes. Antes de eliminar imágenes, asegúrese de que las imágenes que desea conservar se hayan copiado en un ordenador. Si se selecciona [↓□/□], [↑□/□], [↓□=□] o [↑□=□] para [📷 Ajustes Guardar] (P. 246), escoja un ajuste diferente.
 ② Tarjeta llena	<ul style="list-style-type: none"> Disparo desactivado; la tarjeta de memoria en la ranura 2 no tiene espacio para fotos adicionales. Disparo desactivado; la tarjeta de memoria en la ranura 2 está llena. 	
 ① No hay imágenes	Reproducción no disponible; la tarjeta de memoria en la ranura 1 no contiene imágenes.	La tarjeta de memoria seleccionada no contiene imágenes. Tome fotos antes de elegir el modo de reproducción.
 ② No hay imágenes	Reproducción no disponible; la tarjeta de memoria en la ranura 2 no contiene imágenes.	

Indicación del monitor	Possible causa	Acción correctiva
 ① Error de imagen	El archivo seleccionado está dañado y no se puede reproducir. Alternativamente, la imagen está en un formato que no es compatible con la cámara.	Visualice la imagen usando un software de imágenes de ordenador o similar. Si la imagen no se puede mostrar en un ordenador, el archivo puede estar dañado.
 ② Error de imagen		
 ① La imagen no se puede editar	Las funciones de retoque de la cámara no se pueden aplicar a las imágenes grabadas con otros dispositivos.	Retoque la imagen en un ordenador u otro dispositivo.
 ② La imagen no se puede editar		
A/M/D	El reloj no se ha ajustado.	Ajuste el reloj (P. 261).
 Calor	La temperatura interna de la cámara ha aumentado a causa del disparo secuencial.	Apague la cámara y espere a que baje la temperatura interna.
 La temperatura interna de la cámara es demasiado alta. Espere a que la cámara se enfríe antes de usarla.		Espere a que la cámara se apague automáticamente. Deje que la temperatura de la cámara baje antes de reanudar las operaciones.
 Bater. Agotada	La batería se ha agotado.	Cargue la batería.
 Sin Conexión	La cámara no se ha conectado correctamente a un ordenador, pantalla HDMI u otro dispositivo.	Vuelva a conectar la cámara.
El objetivo está bloqueado. Saque el objetivo.	El objetivo del objetivo retráctil permanece plegado.	Saque el objetivo.
Compruebe el estado del objetivo.	Se ha producido una anomalía entre la cámara y el objetivo.	Apague la cámara, revise la conexión con el objetivo y vuelva a encender la unidad.

Ajustes predeterminados

*1: Se puede añadir a [Asignar].

*2: Se puede restaurar el valor por defecto seleccionando [Iniciar todos los ajustes] para [Restablecer/Iniciar ajustes].

















*3: Se puede restaurar el valor por defecto seleccionando [Restablecer ajustes de disparo] para [Restablecer/Iniciar ajustes].













Panel de control súper

Modo de disparo	Función	Por defecto	*1	*2	*3	
P/A/S/M/B	Modo de disparo	P	—	—	—	45
	Velocidad del obturador	1/250 (cuando se encuentra ajustado en S/M), Bulb (cuando se encuentra ajustado en B)	✓	✓	✓	49
	Valor de apertura	F5.6	✓	✓	✓	47
	ISO	ISO Auto	✓	✓	✓	115
	Modo objetivo AF	[]Pequeño	✓	✓	✓	79
	Comp. de exp.	±0,0	✓	✓	✓	108
	Wi-Fi/Bluetooth	—	—	—	—	265
	Modo Fotografía	3 Natural	✓	✓	✓	147
	BB	BB Auto	✓	✓	✓	152
	Kelvin	5400K (cuando [BB] está ajustado en [CWB])	✓	✓	—	152
	Función botón	—	✓	✓	—	212
	Modo AF	S-AF	✓	✓	✓	74
	Detección cara y ojos	Apag.	✓	✓	—	90
	Modo Flash		✓	✓	✓	122
	Comp. exposición flash	±0,0	✓	✓	✓	125
	Valor manual	Todo (Cuando [Modo Flash] está ajustado en [Manual])	✓	✓	✓	123
	Unidad	<input type="checkbox"/>	✓	✓	✓	128
	Medición		✓	✓	✓	111
	Aspecto	4:3	✓	✓	✓	146
	Estabil Imag.	S-IS AUTO	✓	✓	✓	138
	Ajust. ranura tarj.	Estándar	✓	✓	—	246
	1	L F (cuando Disp. res. Alta está ajustado en F+RAW)	✓	✓	✓	142
	2	L F (cuando Disp. res. Alta está ajustado en F+RAW)	✓	✓	✓	142
		4K 60p L-8	✓	✓	✓	143

10

Información

Modo de disparo	Función	Por defecto	*1	*2	*3	
 (vídeo)	 Modo	P	—	✓	—	61
	Velocidad del obturador	1/250	—	✓	✓	49
	Valor de apertura	F5.6	—	✓	✓	47
	 ISO	ISO Auto	—	✓	✓	115
	 Modo objetivo AF	 Mediano	—	✓	✓	79
	Comp. de exp.	±0,0	✓	✓	✓	108
	Wi-Fi/Bluetooth	—	—	—	—	265
	 Modo Fotografía	 Natural	✓	✓	✓	151
	 BB	BB Auto	—	✓	✓	152
	 Kelvin	5400K (cuando  está ajustado en [CWB])	—	✓	—	152
	 Función Botón	—	—	✓	—	212
	 Modo AF	C-AF	✓	✓	✓	74
	Detección cara y ojos	 Apag.	✓	✓	—	90
	 Estabil. Imag.	M-IS1	—	✓	✓	138
		4K60p L-8	✓	✓	✓	143
	Nivel de grabación de sonido	±0	—	✓	—	64
Volumen del auricular	8	—	✓	—	64	

Modo de disparo	Función	Por defecto	*1	*2	*3	
Modo RC	Modo de disparo	P	—	—	—	45
	Velocidad del obturador	1/250 (cuando se encuentra ajustado en S/M), Bulb (cuando se encuentra ajustado en B)	✓	✓	✓	49
	Valor de apertura	F5.6	✓	✓	✓	47
	 ISO	ISO Auto	✓	✓	✓	115
	 Modo objetivo AF	[] Pequeño	✓	✓	✓	79
	Comp. de exp.	±0,0	✓	✓	✓	108
	Wi-Fi/Bluetooth	—	—	—	—	265
	 Modo Fotografía	 3 Natural	✓	✓	✓	147
	 BB	BB Auto	✓	✓	✓	152
	 Kelvin	5400K (cuando [ BB] está ajustado en [CWB])	✓	✓	—	152
	 Función botón	—	✓	✓	—	212
	Modo A	TTL	✓	✓	✓	302
	Modo B	Apag.	✓	✓	✓	
	Modo C	Apag.	✓	✓	✓	
	Compensación de flash	Apag.	✓	✓	✓	
	Salida de flash	±0,0 (cuando está ajustado en TTL/Auto)	✓	✓	✓	
	Modo Flash	1/1 (cuando está ajustado en modo Manual)	✓	✓	✓	
	 /FP	 (Normal)	✓	✓	✓	
	Fuerza de señal óptica 	Baja	✓	✓	✓	
	Canal	Ch1	✓	✓	✓	

Página	Función		Por defecto	*1	*2	*3	
1. Ajustes básicos/Calidad de imagen							
Modo personalizado	C1	Recordar	—	—	—	—	58
		Asignar	Modo de disparo: P Calidad de imagen: F+RAW	—	—	—	
		Ajustes guardado	Restablecer	—	✓	—	
	C2	Recordar	—	—	—	—	
		Asignar	Modo de disparo: P Calidad de imagen: F+RAW	—	—	—	
		Ajustes guardado	Restablecer	—	✓	—	
	C3	Recordar	—	—	—	—	
		Asignar	Modo de disparo: P Calidad de imagen: F+RAW	—	—	—	
		Ajustes guardado	Restablecer	—	✓	—	
	C4	Recordar	—	—	—	—	
		Asignar	Modo de disparo: P Calidad de imagen: F+RAW	—	—	—	
		Ajustes guardado	Restablecer	—	✓	—	
			F	✓	✓	✓	142
Ajustes detalla.	◀:1	Número de píxeles: L Compresión: SF	✓	✓	—	142	
	◀:2	Número de píxeles: L Compresión: F	✓	✓	—		
	◀:3	Número de píxeles: L Compresión: N	✓	✓	—		
	◀:4	Número de píxeles: M Compresión: N	✓	✓	—		
Aspecto Imagen		4:3	✓	✓	✓	146	
Revisión imagen		Apag.	✓	✓	—	44	
Comp. Sombras		Apag.	✓	✓	✓	146	

Página	Función		Por defecto	*1	*2	*3		
2. Modo Fotografía/BB								
		Modo Fotografía	3 Natural	✓	✓	✓	147	
		Opciones Modo Imagen	Todos los elementos: ✓	✓	✓	—	151	
		BB	BB Auto	✓	✓	✓	152	
		Todos A-B	0	✓	✓	—	155	
			G-M	0	✓	✓		—
		AUTO Mant. color cálido	Enc.	✓	✓	✓	156	
		+Bal. Blanc.	Apag.	✓	✓	—	156	
		Espac. Color	sRGB	✓	✓	✓	157	
3. ISO/Reduc. Ruido								
		Superior/ pred. ISO-A	Límite superior	25600	✓	✓	✓	116
			Por defecto	200	✓	✓	✓	
		Inferior/pred. ISO-A	Auto	✓	✓	✓	117	
		ISO-Autom	P/A/S/M	✓	✓	—	117	
		Pasos ISO	1/3EV	✓	✓	✓	116	
		Filtro Ruido	Estándar	✓	✓	✓	118	
		Proces. ISO baja	Prior. transmisi.	✓	✓	✓	118	
		Reduc. Ruido	Auto	✓	✓	✓	119	
4. Exposición								
		Escanear parpadeo	Apag.	✓	✓	✓	110	
		Pasos EV	1/3EV	✓	✓	✓	109	
	Cambio Exposición		±0	✓	✓	—	109	
				±0	✓	✓		—
				±0	✓	✓		—
5. Medición								
		Medición		✓	✓	✓	111	
		Medición durante	Auto	✓	✓	✓	112	
		Restable autom.	No	✓	✓	✓	112	
		AEL pulsando a la mitad	Solo S-AF	✓	✓	✓	113	
		Medición durante	Sí	✓	✓	✓	114	
		Fotómetro puntual	Todos los elementos: ✓	✓	✓	✓	114	
6. Flash								
		Modo RC	Apag.	✓	✓	✓	126	
		X-Sync.	1/250seg	✓	✓	✓	126	
		Límite Lento	1/60seg	✓	✓	✓	126	
		+	Apag.	✓	✓	✓	126	
		Med. flash equilibrado	Apag.	✓	✓	✓	127	
	Ajustes del Modo Flash	Reducción de ojos rojos	No	✓	✓	✓	125	
		Ajustes sincronización	Primera cortina	✓	✓	✓		

Página	Función	Por defecto	*1	*2	*3	
7. Modo de accionamiento						
	Unidad	<input type="checkbox"/>	✓	✓	✓	128
	Disparo antiparpadeo	Apag.	✓	✓	✓	137
	Ajustes de disparo secuencial	✓	✓	✓	—	130
	FPs máx.	10fps	✓	✓	✓	
	Limitador de encua.	Apag.	✓	✓	✓	
		✓	✓	✓	—	
	FPs máx.	20fps	✓	✓	✓	
	Limitador de encua.	Apag.	✓	✓	✓	
	SH1	✓	✓	✓	—	
	FPs máx.	120fps	✓	✓	✓	
	Limitador de encua.	Apag.	✓	✓	✓	
	SH2	✓	✓	✓	—	
	FPs máx.	50fps	✓	✓	✓	
	Limitador de encua.	Apag.	✓	✓	✓	
	ProCap	✓	✓	✓	—	
	FPs máx.	20fps	✓	✓	✓	
	Encua. predisparador	10	✓	✓	✓	
	Limitador de encua.	50	✓	✓	✓	
	ProCap SH1	✓	✓	✓	—	
	FPs máx.	128fps	✓	✓	✓	
	Encua. predisparador	28	✓	✓	✓	
	Limitador de encua.	50	✓	✓	✓	
	ProCap SH2	✓	✓	✓	—	
	FPs máx.	50fps	✓	✓	✓	
	Encua. predisparador	12	✓	✓	✓	
	Limitador de encua.	50	✓	✓	✓	

Página	Función		Por defecto	*1	*2	*3	
Ajustes del autodesparrador		12	✓	✓	✓	—	132
		12	□ (sin ✓)	✓	✓	—	
		2	✓	✓	✓	—	
		2	✓	✓	✓	—	
		C	✓	✓	✓	—	
		Número de tomas	3f	✓	✓	✓	
		Temporizador	1 seg	✓	✓	✓	
		Tiempo del intervalo	0.5 seg	✓	✓	✓	
		Cada fotograma AF	Apag.	✓	✓	✓	
		C	□ (sin ✓)	✓	✓	—	
		Número de tomas	3f	✓	✓	✓	
		Temporizador	1 seg	✓	✓	✓	
		Tiempo del intervalo	0.5 seg	✓	✓	✓	
		Cada fotograma AF	Apag.	✓	✓	✓	
Ajustes antigolpes[Antigolpes[Apag.	✓	✓	—	133	
	Tiempo de espera	0 seg	✓	✓	—		
Ajustes Silenc.[Tiempo de espera	0 seg	✓	✓	—	134	
	Reduc. Ruido	Apag.	✓	✓	—		
		No permitir	✓	✓	—		
	Iluminador AF	No permitir	✓	✓	—		
	Modo Flash	No permitir	✓	✓	—		
8. Estabil Imag.							
	Estabil Imag.	S-IS AUTO	✓	✓	✓	138	
	Estabil Imag.	Prioridad fps	✓	✓	✓	140	
	Estabil Imag.	Enc.	—	✓	✓	140	
	Asistente portátil	Apag.	✓	✓	✓	141	
	Prioridad I.S. objetivo	Apag.	✓	✓	✓	141	

Página	Función		Por defecto	*1	*2	*3	
1. Modos computacionales							
Disp. res. Alta	Disp. res. Alta		Apag.	✓	✓	✓	158
			F+RAW	✓	✓	✓	
	Tiempo de espera		0 seg	✓	✓	—	
	Tiempo de carga		0 seg	✓	✓	—	
Disparo Live ND	Disparo Live ND		Apag.	✓	✓	✓	160
	Número ND		ND8(3EV)	✓	✓	—	
	Simulación LV		Enc.	✓	✓	—	
Unión de enfoque	Unión de enfoque		Apag.	✓	✓	✓	162
	Definir núm. disparos		8	✓	✓	—	
	Ajustar difer. enfoque		5	✓	✓	—	
	Tiempo de carga		0 seg	✓	✓	—	
HDR			Apag.	✓	✓	✓	164
Exposición múltiple	Exposición múltiple		Apag.	—	✓	✓	165
	Auto Aumento		Apag.	—	✓	✓	
	Combinar		Apag.	—	✓	✓	
2. Otras funciones de disparo							
Teleconvertidor digital			Apag.	✓	✓	✓	168
Disparos a intervalos	Disparos a intervalos		Apag.	—	✓	✓	169
	Número de tomas		100	—	✓	✓	
	Tiempo de espera.		00:00:01	—	✓	✓	
	Tiempo del intervalo		00:00:01	—	✓	✓	
	Modo Intervalo		Tiempo priorit.	—	✓	✓	
	Suavizado de exposición		Enc.	—	✓	✓	
	Vídeo del intervalo		Apag.	—	✓	✓	
	Ajustes de vídeo	Resolución Vídeo	FullHD	—	✓	✓	
Frecuencia		10fps	—	✓	✓		
Comp. trapezoid			Apag.	✓	✓	✓	172
Compensa ojo de pez	Compensa ojo de pez		Apag.	✓	✓	✓	173
	Ángulo		1	✓	✓	—	
	Corrección		Apag.	✓	✓	—	
Ajustes de BULB/TIME/COMP	Enfoque Bulb/Time		Enc.	✓	✓	✓	175
	Temp. Bulb/Time		8min	✓	✓	✓	
	Temporizador Live Composite		3h	✓	✓	✓	
	Pantalla Bulb/Time		-7	✓	✓	—	
	Bulb en directo		Apag.	✓	✓	—	
	Time en directo		0.5 seg	✓	✓	—	
	Ajustes de composición		1/2seg	✓	✓	—	





























Página	Función		Por defecto	*1	*2	*3	
3. Horquillado							
	AE BKT		Apag.	✓	✓	✓	176
	BB BKT	A-B	Apag.	✓	✓	✓	177
		G-M	Apag.	✓	✓	✓	
	FL BKT		Apag.	✓	✓	✓	177
	ISO BKT		Apag.	✓	✓	✓	178
	ART BKT	ART BKT	Apag.	✓	✓	✓	179
		Ajuste ART BKT	ART solamente: ✓ (ART con varios tipos: solamente el tipo aparecerá marcado con ✓.)	✓	✓	✓	
	Focus BKT	Focus BKT	Apag.	✓	✓	✓	180
		Definir núm. disparos	99	✓	✓	✓	
		Ajustar difer. enfoque	5	✓	✓	✓	
		Tiempo de carga	0 seg	✓	✓	✓	

Pestaña AF















Página	Función		Por defecto	*1	*2	*3	
1. AF							
	Modo AF		S-AF	✓	✓	✓	74
	AF+MF		Apag.	✓	✓	✓	84
	Ajuste AF Cielo estrellado	Prioridad AF	Velocidad	✓	✓	✓	87
		Funcionamiento AF	Inicio/ Detención	✓	✓	✓	
		Prioridad al disparo	Apag.	✓	✓	✓	
	AF pulsando a la mitad	S-AF	Sí	✓	✓	✓	85
		C-AF/C-AF+TR	Sí	✓	✓	✓	
	en modo MF		No	✓	✓	✓	86
	Prioridad al disparo	S-AF	Apag.	✓	✓	✓	86
		C-AF/C-AF+TR	Enc.	✓	✓	✓	
2. AF							
	Iluminador AF		Enc.	✓	✓	✓	98
	Puntos Área AF		Enc1	✓	✓	✓	98
	Detección cara y ojos		Apag.	✓	✓	—	90
	Botón AF de cara y ojos		Prioridad	✓	✓	✓	91
			Prioridad	✓	✓	✓	
	Detección del sujeto		Apag.	✓	✓	—	92
	Encuadre det. ojos		Enc.	✓	✓	—	93

Página	Función		Por defecto	*1	*2	*3	
3. AF							
	Sensibilidad C-AF		±0	✓	✓	✓	89
	C-AF Prioridad central	[#] Cruzado	✓	✓	✓	✓	88
		[■] Medio	✓	✓	✓	✓	
		[■] Grande	✓	✓	✓	✓	
		[■] C1	□ (sin ✓)	✓	✓	✓	
		[■] C2	□ (sin ✓)	✓	✓	✓	
		[■] C3	□ (sin ✓)	✓	✓	✓	
	[■] C4	□ (sin ✓)	✓	✓	✓		
	Limitador AF	Limitador AF	Apag.	✓	✓	✓	94
		Distancia para Enc1	5,0 - 999,9m	✓	✓	✓	
		Distancia para Enc2	10,0 - 999,9m	✓	✓	✓	
		Distancia para Enc3	50,0 - 999,9m	✓	✓	✓	
		Prioridad al disparo	Enc.	✓	✓	✓	
	Escáner AF		Enc.	✓	✓	✓	96
	Ajuste de enfoque AF	Ajuste enfoque AF	Apag.	✓	✓	—	97
		Ajustar valor	±0	—	—	—	
4. AF vídeo							
	Modo AF		C-AF	✓	✓	✓	74
	C-Velocidad AF		±0	✓	✓	✓	89
	Sensibilidad C-AF		±0	✓	✓	✓	89
5. Opera. y aj. obj. AF							
	Aj. Modo objetivo AF	[■] Todas	✓	✓	✓	—	81
		[·] Sencillo	✓	✓	✓	—	
		[#] Cruzado	✓	✓	✓	—	
		[■] Medio	✓	✓	✓	—	
		[■] Grande	✓	✓	✓	—	
		[■] C1	□ (sin ✓)	✓	✓	—	
		[■] C2	□ (sin ✓)	✓	✓	—	
		[■] C3	□ (sin ✓)	✓	✓	—	
		[■] C4	□ (sin ✓)	✓	✓	—	
	Vincul. a orientación [::]	Modo objetivo AF	□ (sin ✓)	✓	✓	—	99
		Punto objetivo AF	□ (sin ✓)	✓	✓	—	
	[::] Inicio	Modo objetivo AF	✓ ([■] Todas)	✓	✓	✓	100
		Punto objetivo AF	✓	✓	✓	✓	
	[::] Ajustes pantalla selec.	Dial	Modo [::]	✓	✓	✓	101
		Botón	Pos	✓	✓	✓	
	[::] Ajustes de bucle	[::] Selección de bucle	Apag.	✓	✓	✓	102
		Vía [■] Todas	No	✓	✓	✓	
	Teclado sujeto AF		Apag.	✓	✓	✓	103





































Página	Función	Por defecto	*1	*2	*3	
6. MF						
Asist MF	Ampliar	Apag.	✓	✓	—	104
	Peaking	Apag.	✓	✓	—	
	Indicador de enfoque	Apag.	✓	✓	—	
Ajustes de peaking	Color peaking	Rojo	✓	✓	—	105
	Realzar la intensidad	Normal	✓	✓	—	
	Aj. brillo imagen	Apag.	✓	✓	—	
Distancia MF preaj.		999,9 m	✓	✓	✓	106
Bloqueo de MF		Operativo	✓	✓	✓	106
Anillo Enfoque		⌚	✓	✓	—	106
Reajus Obj.		Apag.	✓	✓	—	107



















Página	Función		Por defecto	*1	*2	*3	
1. Ajustes básicos/Calidad de imagen							
	 Códec de vídeo		H.264	✓	✓	✓	146
	 		4K60p L-8	✓	✓	✓	143
	 Modo		P	—	✓	—	61
	 Escanear parpadeo		Apag.	—	✓	✓	110
	 Teleconvertidor digital		Apag.	—	✓	✓	168
2. Modo Fotografía/BB							
	 Modo Fotografía		Igual que 	✓	✓	✓	147
	 Asistente Visión		Apag.	—	✓	—	157
	 BB		BB Auto	—	✓	✓	152
	 Todos 	A-B	0	—	✓	—	155
		G-M	0	—	✓	—	
	  AUTO Mant. color cálido		Enc.	—	✓	✓	156
3. ISO/Reduc. Ruido							
	 Superior/ pred. ISO-A	Límite superior	12800	—	✓	✓	116
		Por defecto	200	—	✓	✓	
	 ISO Autom		Enc.	—	✓	—	117
	 Filtro Ruido		Estándar	—	✓	✓	118
4. Estabil. Imag.							
	 Estabil. Imag.		M-IS1	—	✓	✓	138
	 Nivel IS		±0	—	✓	✓	139
5. Grabación de sonido/Conexión							
Ajustes grabación sonido	Nivel de grabación	Integrado 	±0	—	✓	—	182
		MIC 	±0	—	✓	—	
	 Limitador volumen		Enc.	—	✓	—	
	Reducción ruido.		Apag.	—	✓	—	
	Veloc. de grabación		48k Hz/16 bits	—	✓	—	
	 Alimentación		Apag.	—	✓	—	
Volumen del auricular			8	—	✓	—	183
Ajustes cód. tiempo	Modo cód. tiempo		Drop Frame	—	✓	—	183
	Contador		RR	—	✓	—	
	Hora de inicio		—	—	✓	—	
 Salida HDMI	Modo salida		Monitor	—	✓	—	184
	REC Bit		Apag.	—	✓	—	
	Cód. tiempo		Enc.	—	✓	—	
6. Asistente disparo							
Marcador central			Apag.	—	✓	—	185
Ajustes de patrón cebra	Ajustes de patrón cebra		Apag.	—	✓	—	186
	 Nivel 1		80	—	✓	—	
	 Nivel 2		Apag.	—	✓	—	
Enc. rojo durante  REC			Enc.	—	✓	—	187

Pestaña

Página	Función	Por defecto	*1	*2	*3	
1. Archivo						
		—	—	—	—	201
	Restab. todas las imágenes	—	—	—	—	202
	Copiar Todas	—	—	—	—	196
	Borrar Todo	—	—	✓	—	197
2. Operaciones						
	  Función	<input checked="" type="checkbox"/>	—	✓	—	209
	 Función Dial		—	✓	—	209
	  Ajuste predet.	Más reciente	—	✓	—	209
	Borrado Rápido	Apag.	—	✓	✓	197
	RAW+JPEG Borrado	RAW+JPEG	—	✓	—	197
	RAW+JPEG 	JPEG	—	✓	—	198
3. Visualizaciones						
		Enc.	—	✓	✓	209
	 Ajustes Info	Todos los elementos: ✓	—	✓	✓	210
	  Ajustes Info	Todos los elementos: ✓	—	✓	—	210
	 Ajustes	 25] y [Calendario]: ✓	—	✓	—	211
	Ajustes de calificación	Todos los elementos: ✓	—	✓	—	199

Pestaña

Página	Función		Por defecto	*1	*2	*3	
1. Operaciones							
Ajustes de botón	 Función botón		Comp. de exp.	✓	✓	—	212
			Disp. res. Alta	✓	✓	—	
			ISO	✓	✓	—	
			AF-ON	✓	✓	—	
			AEL	✓	✓	—	
			 Ver selección	✓	✓	—	
			Apag.	✓	✓	—	
			Apag.	✓	✓	—	
			Apag.	✓	✓	—	
				✓	✓	—	
			Vsta Prel	✓	✓	—	
		PBH	Comp. de exp.	✓	✓	—	
		PBH 	ISO	✓	✓	—	
		PBH 	AF-ON	✓	✓	—	
	PBH 	Detener AF	✓	✓	—		
	 Función Botón		Comp. de exp.	—	✓	—	212
		 REC	—	✓	—		
		ISO	—	✓	—		
		AF-ON	—	✓	—		
	AEL	—	✓	—			
	 Ver selección	—	✓	—			
	Apag.	—	✓	—			
	Apag.	—	✓	—			
	Apag.	—	✓	—			
	Peaking	—	✓	—			
	Ampliar	—	✓	—			
PBH	Comp. de exp.	—	✓	—			
PBH 	ISO	—	✓	—			
PBH 	AF-ON	—	✓	—			
PBH 	Detener AF	—	✓	—			
 Función de disparo		Apag.	—	✓	—	220	

















Página	Función		Por defecto	*1	*2	*3		
Ajustes de dial	 Función Dial	P	Palanca 1	 : Comp. exposición  : Ps	✓	✓	—	220
			Palanca 2	 : ISO  : BB				
		A	Palanca 1	 : Comp. exposición  : Valor de apertura				
			Palanca 2	 : ISO  : BB				
		S	Palanca 1	 : Comp. exposición  : Velocidad de obturación				
			Palanca 2	 : ISO  : BB				
		M/B	Palanca 1	 : Valor de apertura  : Velocidad de obturaciónnnn				
			Palanca 2	 : Comp. exposición  : ISO				







Página	Función		Por defecto	*1	*2	*3			
	Función Dial	P	Palanca 1	: Comp. exposición : Comp. exposición	—	✓	—	220	
			Palanca 2	: VOL : VOL					
		A	Palanca 1	: Comp. exposición : Valor de apertura					
			Palanca 2	: VOL : VOL					
		S	Palanca 1	: Comp. exposición : Velocidad de obturación					
			Palanca 2	: VOL : VOL					
		M	Palanca 1	: Valor de apertura : Velocidad de obturación					
			Palanca 2	: VOL : ISO					
		Circ. menú Pestaña		No	—	✓	—		242
		Dirección Dial	Exposición	Dial 1	✓	✓	—		222
Ps	Dial 1		✓	✓	—				
Ajustes de selector múltiple	Botón Centrar	Apag.	✓	✓	—	222			
	Clave de dirección	[::]	✓	✓	—				
Ajustes de nivel Fn	Función palanca Fn	mode2	—	✓	—	224			
	Función palanca Fn	mode2	—	✓	—	224			
	Palanca Fn/Palanca enc.	Fn	—	✓	—	226			
Ajustes de zoom electrónico	Veloc. zoom electr. zoom electr.	Normal	✓	✓	—	226			
	Veloc. zoom electr.	Normal	—	✓	—				
Bloquear		Apag.	✓	✓	—	227			

Página	Función	Por defecto	*1	*2	*3	
2. Operaciones						
	Modo Primeros Planos	mode2	✓	✓	—	227
	Bloquear	Apag.	✓	✓	—	228
	Prioridad Est.	No	—	✓	—	242
Menú Ajustes del cursor	Posición cursor página	Restablecer	—	✓	—	241
	Menú Posición de inicio	Más reciente	—	✓	—	
	Ac. dir. aj. modo B	Enc.	✓	✓	—	
Tiempo pulsado	Finalizar LV	0.7 seg	✓	✓	—	228
	Reiniciar encua. LV	0.7 seg	✓	✓	—	
	Reiniciar	0.7 seg	✓	✓	—	
	Restablecer	0.7 seg	✓	✓	—	
	Restablecer	0.7 seg	✓	✓	—	
	Restablecer	0.7 seg	✓	✓	—	
	Reiniciar	0.7 seg	✓	✓	—	
	Reiniciar	0.7 seg	✓	✓	—	
	Reiniciar	0.7 seg	✓	✓	—	
	Usar int. autom. visor	0.7 seg	✓	✓	—	
	Reiniciar	0.7 seg	✓	✓	—	
	Finalizar	0.7 seg	✓	✓	—	
	Bloqueo int.	0.7 seg	✓	✓	—	
	Finalizar escanear parpadeo	0.7 seg	✓	✓	—	
	Llamar aj. de BB BKT	0.7 seg	✓	✓	—	
	Llamar aj. de ART BKT	0.7 seg	✓	✓	—	
Ll. aj. Bracketing de enf.	0.7 seg	✓	✓	—		
Llamar aj.	0.7 seg	✓	✓	—		
3. Live View						
	Modo LV	Estándar	✓	✓	—	229
	Visión nocturna	Apag.	✓	✓	—	229
	Frecuencia	Normal	✓	✓	—	229
	Modo Art Pantalla	mode1	✓	✓	—	230
	LV Antiparpadeo	Apag.	✓	✓	—	230
	Asist. Selfie	Enc.	—	✓	—	231

Página	Función		Por defecto	*1	*2	*3			
4. Información									
	Estilo visor		Estilo 2	—	✓	—	232		
	Ajustes Info		[Solo Imagen], [Información 1] e [Información 2]: ✓	✓	✓	—	234		
	Información pulsando a la mitad		Enc2	✓	✓	—	235		
	Ajustes Info		[Solo Imagen], [Información 1] e [Información 2]: ✓	✓	✓	—	236		
	Indicador Nivel		Enc.	✓	✓	—	237		
	Ajustes Info		[Solo Imagen] e [Información 1]: ✓	—	✓	—	235		
5. Cuadrícula/Otras visualizaciones									
	Ajustes de cuadrícula	Mostrar color	Preajust. 1	✓	✓	—	238		
		Cuadrícula	Apag.	✓	✓	—			
		Color de Preajuste 1	R/G/B: 38 α: 75%	✓	✓	—			
		Color de Preajuste 2	R: 180 G/B: 0 α: 75%	✓	✓	—			
	Ajustes de cuadrícula	Exclusivo para	Apag.	✓	✓	—	239		
		Mostrar color	Preajust. 1	✓	✓	—			
		Cuadrícula	Apag.	✓	✓	—			
		Color de Preajuste 1	R/G/B: 38 α: 75%	✓	✓	—			
	Ajustes de cuadrícula	Exclusivo para	Apag.	—	✓	—	238		
		Mostrar color	Preajust. 1	—	✓	—			
		Cuadrícula	Apag.	—	✓	—			
		Color de Preajuste 1	R/G/B: 38 α: 75%	—	✓	—			
	Ajustes de cuadrícula	Color de Preajuste 2	R: 180 G/B: 0 α: 75%	—	✓	—	240		
		Ajustes func. múltiple		Todos los elementos excepto ISO: ✓	✓	✓		—	
		Ajuste Histograma	Realzar	255	✓	✓		—	240
			Sombra	0	✓	✓		—	

Pestaña

Página	Función		Por defecto	*1	*2	*3	
1. Tarjeta/Carpeta/Archivo							
	Formateo de tarjeta		—	—	—	—	245
	 Ajustes ranura tarj.	 Config. guard.	Estándar	✓	✓	—	246
		 Guardar ranura		✓	✓	—	
		 Ranura		✓	✓	—	
	 Ajustes ranura tarj.			✓	✓	—	247
	Asign Guardar carp		No asignar	—	✓	—	248
	Nom Fichero		Restablecer	—	✓	—	248
	Edit. Nom	sRGB	<u>M</u> <u>D</u> <u>D</u>	—	✓	—	249
	Archivo	Adobe RGB	<u>M</u> <u>D</u> <u>D</u>	—	✓	—	
2. Registro de información							
	Ajustes info. objetivo*		Apag.	—	✓	—	250
	Confi g. Ppp		350dpi	✓	✓	—	251
	Info. Copyright	Info. Copyright	Apag.	✓	✓	—	251
		Nombre Del Artista	—	—	—	—	
		Nombre Copyright	—	—	—	—	
3. Monitor/Sonido/Conexión							
	Ajustes pantalla táctil		Enc.	—	✓	—	253
	Ajuste de monitor	 (Brillo)	±0	✓	✓	—	253
		 (Temperatura de color)	A0, G0	✓	✓	—	
	Ajustar EVF	 (Brillo)	Auto	✓	✓	—	254
		 (Temperatura de color)	A0, G0	✓	✓	—	
	Ajustes de sensor de ojos	Cambio auto visor	Enc.	—	✓	—	254
		Comp. al cambiarse	Mant. pantalla	—	✓	—	
		Cuando monitor abierto	Inoperativo	—	✓	—	
		Ajustes HDMI Tam. Salida	4K	—	✓	—	255
		Encuadre salida	Pri. 60p	—	—	—	
	Ajustes USB	Modo USB	Seleccionar	—	✓	—	256
		Fuente alim. de USB	Sí	—	✓	—	
4. Wi-Fi/Bluetooth							
	Modo Avión		Apag.	—	✓	—	264
	Bluetooth		Apag.	—	✓	—	266
	Aj. obturador inalámbrico		—	—	—	—	282
	Conexión Wi-Fi		—	—	✓	—	274
	 Ajustes	Apagar en espera	Apag.	—	✓	—	267
		 Contraseña de conexión	—	—	—	—	270
		Ajustes de restablecimiento 	—	—	—	—	270
	Ajustes de Wi-Fi	Dirección MAC para Wi-Fi	—	—	—	—	279
		Restab. aj. Wi-Fi del PC	—	—	—	—	

Página	Función	Por defecto	*1	*2	*3	
5. Batería/Reposo						
	 Estado de batería	—	—	—	—	257
	 Prioridad batería	Batería PBH	—	✓	—	257
	 Mostrar patrón	min	—	✓	—	257
	Backlit LCD	Hold	✓	✓	—	258
	Modo reposo	1min	✓	✓	—	258
	Temporiz. apagado	4h	✓	✓	—	258
	Modo reposo rápido	Modo reposo rápido	Apag.	✓	✓	—
		Backlit LCD	8 seg	✓	✓	
		Modo reposo	10 seg	✓	✓	
6. Rest./Reloj/Idioma/Otros						
	Restablecer/ Iniciar ajustes	Restablecer ajustes de disparo	—	—	—	261
		Iniciar todos los ajustes	—	—	—	
	 Ajustes		—	—	—	261
		Zona horaria	—	—	—	
		—	—	—	—	261
	Ajustar Nivel	—	—	✓	—	262
	Mapeo píx.	—	—	—	—	262
	Versión de firmware	—	—	—	—	262
	Certificación	—	—	—	—	262

Capacidad de la tarjeta de memoria

Capacidad de la tarjeta de memoria: fotografías

Las cifras se aplican a una tarjeta SDXC de 64 GB usada para capturar fotografías con una relación de aspecto de 4:3.

Modo grab.	Tamaño (Número píxeles)	Coefficiente de compresión	Formato de archivo	Tamaño de archivo (MB) (aprox.)	Número de imágenes paradas que pueden guardarse
600 F+RAW	(Trípode) 10368×7776	Compresión sin pérdida de datos	ORF	(Trípode) 183,6	(Trípode) 323
	10368×7776	1/4	JPEG		
	5184×3888	Compresión sin pérdida de datos	ORI		
500 F+RAW	(Trípode) 10368×7776	Compresión sin pérdida de datos	ORF	(Trípode) 170,4	(Trípode) 350
	(Portátil) 8160×6120			(Portátil) 122,9	(Portátil) 483
	8160×6120	1/4	JPEG		
	5184×3888	Compresión sin pérdida de datos	ORI		
250 F+RAW	(Trípode) 10368×7776	Compresión sin pérdida de datos	ORF	(Trípode) 159,7	(Trípode) 376
	(Portátil) 8160×6120			(Portátil) 112,2	(Portátil) 534
	5760×4320	1/4	JPEG		
	5184×3888	Compresión sin pérdida de datos	ORI		
600 F	10368×7776	1/4	JPEG	35,2	1564
500 F	8160×6120	1/4	JPEG	22	2503
250 F	5760×4320	1/4	JPEG	11,2	4882
RAW	5184×3888	Compresión sin pérdida de datos	ORF	22,4	2727
L SF		1/2,7	JPEG	13,4	4103
L F		1/4		9,2	5954
L N		1/8		4,9	11355
M1 SF	3200×2400	1/2,7	JPEG	5,4	10172
M1 F		1/4		3,8	14360
M1 N		1/8		2,2	24413
M2 SF	1920×1440	1/2,7	JPEG	2,3	24413
M2 F		1/4		1,7	32551
M2 N		1/8		1,1	48827
S1 SF	1280×960	1/2,7	JPEG	1,3	40689
S1 F		1/4		1,1	48827
S1 N		1/8		0,4	122067
S2 SF	1024×768	1/2,7	JPEG	1,1	54252
S2 F		1/4		0,5	122067
S2 N		1/8		0,3	162756

- El número de imágenes paradas que pueden guardarse puede cambiar dependiendo del sujeto, independientemente de si se han hecho reservas de impresión, además de otros factores. En algunas circunstancias, el número de imágenes paradas que pueden guardarse que aparece en el monitor no cambiará aunque tome fotografías o borre imágenes guardadas.
- El tamaño de archivo real varía dependiendo del sujeto.
- El número máximo de imágenes paradas que pueden guardarse que aparece en el monitor es 9999.

Capacidad de la tarjeta de memoria: vídeos

Las cifras hacen referencia a una tarjeta de memoria SDXC de 64 GB.

Ajustes distintos a la grabación de vídeo a alta velocidad

Tamaño de fotografía	Compensación de movimiento	Tasa de encuadre al reproducir	Capacidad (aprox.)			
			[Código de vídeo]: Definir en [H.264]		[Código de vídeo]: Definir en [H.265]	
			[Veloc. de grabación]: Definir en [48kHz/16bit]	[Veloc. de grabación]: Definir en [96kHz/24bit]	[Veloc. de grabación]: Definir en [48kHz/16bit]	[Veloc. de grabación]: Definir en [96kHz/24bit]
C4K	L-GOP	59,94p	41 minutos	41 minutos	54 minutos	54 minutos
		50,00p	41 minutos	41 minutos	54 minutos	54 minutos
		29,97p	81 minutos	80 minutos	108 minutos	105 minutos
		25,00p	81 minutos	80 minutos	108 minutos	105 minutos
		24,00p	81 minutos	80 minutos	108 minutos	105 minutos
		23,98p	81 minutos	80 minutos	108 minutos	105 minutos
4K	L-GOP	59,94p	41 minutos	41 minutos	54 minutos	54 minutos
		50,00p	41 minutos	41 minutos	54 minutos	54 minutos
		29,97p	81 minutos	80 minutos	108 minutos	105 minutos
		25,00p	81 minutos	80 minutos	108 minutos	105 minutos
		23,98p	81 minutos	80 minutos	108 minutos	105 minutos
FHD	A-I	59,94p	—	—	51 minutos	51 minutos
		50,00p	—	—	51 minutos	51 minutos
		29,97p	41 minutos	41 minutos	101 minutos	98 minutos
		25,00p	41 minutos	41 minutos	101 minutos	98 minutos
		23,98p	41 minutos	41 minutos	101 minutos	98 minutos
	L-GOP	59,94p	160 minutos	152 minutos	199 minutos	187 minutos
		50,00p	160 minutos	152 minutos	199 minutos	187 minutos
		29,97p	312 minutos	281 minutos	384 minutos	338 minutos
		25,00p	312 minutos	281 minutos	384 minutos	338 minutos
		23,98p	312 minutos	281 minutos	384 minutos	338 minutos

Grabación de vídeo a alta velocidad

Tamaño de fotograma	Compensación de movimiento	Tasa de encuadre al reproducir	Encuadre del sensor	Capacidad (aprox.)	
				[📺] Códec de vídeo]: Definir en [H.264]	[📺] Códec de vídeo]: Definir en [H.265]
FHD	L-GOP	59,94p	240fps / 200fps / 120fps / 100fps	149 minutos	178 minutos
		50,00p		149 minutos	178 minutos
		29,97p		290 minutos	324 minutos
		25,00p		290 minutos	324 minutos
		23,98p		367 minutos	324 minutos

- Las cifras se aplican a las secuencias grabadas en la frecuencia máxima. La tasa de bits real varía en función de la frecuencia y de la escena grabada.
- En la grabación de vídeo a alta velocidad, el ajuste **[Veloc. de grabación]** no afecta al tiempo máximo de grabación.
- Cuando se utiliza una tarjeta SDXC, los vídeos de más de 3 horas se graban en varios archivos (dependiendo de las condiciones de disparo, la cámara puede empezar a grabar en un archivo nuevo antes de llegar al límite de 3 horas).
- Cuando se utiliza una tarjeta SD/SDHC, los vídeos con un tamaño superior a los 4 GB se graban en varios archivos (dependiendo de las condiciones de disparo, la cámara puede empezar a grabar en un archivo nuevo antes de llegar al límite de 4 GB).

Especificaciones

■ Cámara

Tipo de producto	
Tipo de producto	Cámara digital con sistema de objetivo estándar Micro Four Thirds
Objetivo	M.ZUIKO DIGITAL, Objetivo de sistema Micro Four Thirds
Soporte del objetivo	Soporte Micro Four Thirds
Longitud focal equivalente en una cámara de película de 35 mm	Aprox. el doble de la longitud focal del objetivo
Dispositivo de captura de imágenes	
Tipo de producto	Sensor MOS Live 4/3"
N.º total de píxeles	Aprox. 22,93 millones de píxeles
N.º de píxeles efectivos	Aprox. 20,37 millones de píxeles
Tamaño de pantalla	17.4 mm (An.) × 13.0 mm (V)
Relación de aspecto	1,33 (4:3)
Visor	
Tipo	Visor electrónico con sensor de ojos
N.º de píxeles	Aprox. 5,76 millones de puntos
Magnificación	100%
Punto ocular	Aprox. 21 mm (-1 m ⁻¹)
Live view	
Sensor	Utiliza el sensor MOS Live
Magnificación	100%
Monitor	
Tipo de producto	LCD a color TFT de 3,0", ángulo variable, pantalla táctil
N.º total de píxeles	Aprox. 1,62 millones de puntos (relación de aspecto 3:2)
Obturador	
Tipo de producto	Obturador de plano focal computerizado
Velocidad del obturador	1/8000 - 60 s., fotografía bulb, fotografía time
Velocidad de sincronización de flash	Hasta 1/250 s
Enfoque automático	
Tipo de producto	Generador de imágenes AF de alta velocidad
Puntos de enfoque	1053 puntos
Selección del punto de enfoque	Automático, Opcional
Control de exposición	
Sistema de medición	Sistema de medición TTL (medición de generador de imágenes) Medición ESP digital/medición del promedio ponderado en el centro/ medición de punto
Rango medido	De -2 a 20 EV (f/2.8, equivalente a ISO 100)
Modos de disparo	P : Programa AE (cambio de programa disponible); A : Prioridad de apertura AE; S : Prioridad de obturador AE; M : Manual; B : Bulb (bulb, hora y composite); C1/C2/C3/C4 : Modos personalizados; Ⓜ : Vídeo
Sensibilidad ISO	L80; L100; 200 - 25600 en pasos de 1/3 o 1 EV
Compensación de exposición	±5.0 EV (paso 1/3, 1/2, 1 EV)

Balance de blancos	
Ajuste de modo	Auto/Predefinido BB (7 ajustes)/BB personalizado/BB un toque (la cámara puede guardar hasta 4 ajustes)
Grabación	
Memoria	SD, SDHC y SDXC Compatible con UHS-II
Sistema de grabación	Grabación digital, JPEG (DCF2.0), datos RAW
Normas aplicables	Exif 2.31, formato de orden de impresión digital (DPOF)
Sonido con imágenes paradas	Formato de onda
Vídeo	MOV (H.264/MPEG-4 AVC, H.265/HEVC)
Audio	PCM estéreo lineal, 16 bits; frecuencia de muestreo 48 kHz (formato de onda) PCM estéreo lineal, 24 bits; frecuencia de muestreo 96 kHz (formato de onda)
Reproducción	
Formato de visualización	Reproducción de una toma/reproducción de primeros planos/ visualización del índice/visualización del calendario
Accionamiento	
Modo de accionamiento	Una toma; secuencial; antisacudidas; silencioso; Pro Capture; Temporizador automático
Disparo secuencial	Hasta 10 fps (📷) Hasta 20 fps (♥📷/ProCap) Hasta 50 fps (♥📷/ProCap SH2) Hasta 120 fps (♥📷/ProCap SH1)
Temporizador automático	Tiempo de operación: 12 s/2 s/Personal.
Función de ahorro de energía	Cambio al modo de reposo: 1 minuto, apagado: 4 horas (Esta función puede personalizarse).
Flash	
Modo de control de flash	TTL-AUTO (modo de pre-flash TTL)/MANUAL
X-Sync.	1/250 s o inferior
LAN inalámbrico	
Estándar compatible	IEEE 802.11a/b/g/n/ac*
Bluetooth®	
Estándar compatible	Bluetooth Versión 4.2 BLE
Conector externo	
USB (tipo C); conector micro HDMI (tipo D); flash externo; cable remoto (miniconector de 2,5 mm de diámetro); conector de micrófono (miniconector estéreo de 3,5 mm de diámetro); conector de auriculares (miniconector estéreo de 3,5 mm de diámetro)	
Suministro eléctrico	
Batería	1 batería de ion de litio
Dimensiones/peso	
Dimensiones	Aprox. 134,8 mm (An.) × 91,6 mm (Al.) × 72,7 mm (P.) (5,4" × 3,7" × 2,9") (sin incluir salientes)
Peso	Aprox. 599 g (1,3 lb.) (incluidas la batería y la tarjeta de memoria)
Entorno operativo	
Temperatura	-10 °C - 40 °C (14 °F - 104 °F) (operación)/ -20 °C - 60 °C (-4 °F - 140 °F) (almacenamiento)
Humedad	30 % - 90 % (operación)/10 % - 90 % (almacenamiento)
Resistencia al agua	Tipo: publicación del estándar IEC 60529 IPX3 (se aplica si la cámara se utiliza con una objetivo resistente al agua IPX3 o posteriores)

* Tenga en cuenta que las cámaras se han desarrollado de acuerdo con los diferentes estándares nacionales.

■ Flash

N.º DE MODELO	FL-LM3
Número de guía	9,1 (ISO100•m) 12,7 (ISO200•m)
Ángulo de disparo	Cubre el ángulo de visión de un objetivo de 12 mm (equivalente al formato de 24 mm en 35 mm)
Dimensiones	Aprox. 43,6 mm (An.) × 49,4 mm (Al.) × 39 mm (P.) (1,7" × 1,9" × 1,5")
Peso	Aprox. 51 g (1.8 oz.)
Resistencia a salpicaduras	Tipo Equivalente al estándar IEC publicación 60529 IPX1

■ Batería de ion de litio

N.º DE MODELO	BLX-1
Tipo	Batería de ion de litio recargable
Tensión nominal	7,2 V CC
Capacidad nominal	2280 mAh
N.º de cargas y descargas	Aprox. 500 veces (varía según las condiciones de uso)
Temperatura ambiente	0 °C - 40 °C (32 °F - 104 °F) (carga)
Dimensiones	Aprox. 40 mm (An.) × 22 mm (Al.) × 55 mm (P.) (1,6" × 0,9" × 2,2")
Peso	Aprox. 86 g (3,1 oz.)

■ Adaptador USB-Ac

N.º DE MODELO	F-7AC-1/F-7AC-2
Entrada nominal	100 V - 240 V CA (50/60 Hz)
Salida nominal	5V CC, 3 A 9V CC, 3 A
Temperatura ambiente	0 °C - 40 °C (operación)/ -20 °C - 60 °C (almacenamiento)

- El aspecto y las especificaciones de este producto están sujetos a posibles cambios sin aviso previo ni obligaciones por parte del fabricante.
- Visite nuestro sitio web para consultar las especificaciones más recientes.

Los términos HDMI y HDMI High-Definition Multimedia Interface, así como el logotipo de HDMI son marcas comerciales o marcas registradas de HDMI Licensing Administrator, Inc. en los Estados Unidos y en otros países.

HDMI™
HIGH-DEFINITION MULTIMEDIA INTERFACE

PRECAUCIONES DE SEGURIDAD



PRECAUCIÓN

RIESGO DE DESCARGA ELÉCTRICA
NO ABRIR



PRECAUCIÓN: PARA REDUCIR EL RIESGO DE DESCARGA ELÉCTRICA, NO RETIRE LA TAPA (O LA PARTE TRASERA). EL INTERIOR NO CONTIENE PIEZAS QUE PUEDAN SER REPARADAS POR EL USUARIO. DEJE LAS REPARACIONES EN LAS MANOS DE PERSONAL DE SERVICIO TÉCNICO CUALIFICADO.



Una marca de exclamación dentro de un triángulo advierte de instrucciones de funcionamiento y mantenimiento importantes en la documentación proporcionada con el producto.



ADVERTENCIA

Si el producto se utiliza sin observar la información especificada bajo este símbolo, pueden producirse lesiones graves o incluso mortales.



PRECAUCIÓN

Si el producto se utiliza sin observar la información especificada bajo este símbolo, pueden producirse lesiones.



AVISO

Si el producto se utiliza sin observar la información especificada bajo este símbolo, pueden producirse daños en los equipos.

¡ADVERTENCIA!

PARA EVITAR EL RIESGO DE INCENDIO O DESCARGA ELÉCTRICA, NO DESMONTE, EXPONGA EL PRODUCTO AL AGUA NI UTILICE EL PRODUCTO EN ENTORNOS CON MUCHA HUMEDAD.

Precauciones generales

Leer todas las instrucciones — Antes de usar el producto, lea todas las instrucciones de funcionamiento. Guarde todos los manuales y la documentación para consultarlos en el futuro.

Fuente de alimentación — Conecte este producto únicamente a la fuente de alimentación que se indica en la etiqueta del producto.

Objetos extraños — Para evitar lesiones personales, no inserte nunca objetos metálicos en el producto.

Limpieza — Desenchufe siempre el producto de la toma de corriente antes de la limpieza. Utilice únicamente un paño húmedo para la limpieza. No utilice nunca detergentes líquidos o en aerosol, así como tampoco ningún tipo de disolvente orgánico para limpiar el producto.

Calor — Nunca utilice ni almacene este producto cerca de fuentes de calor como un radiador, un calefactor, una estufa o cualquier equipo que genere calor, incluidos los amplificadores estéreo.

Iluminación — Si se produce una tormenta durante el uso de un adaptador USB-AC, desconéctelo de la toma de pared inmediatamente.

Accesorios — Por su seguridad y para evitar dañar el producto, utilice únicamente accesorios recomendados por nuestra empresa.

Ubicación — Para evitar dañar el producto, monte el producto de forma segura en un trípode estable, un soporte o una placa.

ADVERTENCIA

- **No utilice la cámara cerca de gases inflamables o explosivos.**
- **Descanse la vista periódicamente cuando utilice el visor.**

De lo contrario, podría sufrir vista cansada, náuseas o sensaciones similares al mareo por movimiento. La duración y la frecuencia del descanso necesario varía dependiendo del uso individual; decida según su mejor criterio. Si se siente cansado o indispuesto, no utilice el visor y consulte a un médico si es necesario.

- **No utilice el flash y el LED (incluido el iluminador AF) en personas (bebés, niños, etc.) demasiado cerca.**
 - Debe situarse al menos a 1 m (3 ft.) de distancia del rostro de los sujetos. El disparo del flash demasiado cerca de los ojos del sujeto puede provocar una pérdida de visión momentánea.
- **No mire el sol ni fuentes de luz intensas con la cámara.**
- **Mantenga a los bebés y niños alejados de la cámara.**
 - Utilice y guarde la cámara lejos del alcance de los bebés y los niños para prevenir las siguientes situaciones peligrosas que podrían provocar lesiones graves:
 - Enredarse con la correa de la cámara, lo que provoca estrangulación.
 - Ingerir accidentalmente las baterías, las tarjetas y otras piezas pequeñas.
 - Disparar accidentalmente el flash en los propios ojos o en los ojos de otro niño.
 - Resultar dañado accidentalmente por las piezas móviles de la cámara.
- **Si cree que el adaptador USB-AC o el cargador está demasiado caliente o nota olores o ruidos anómalos, o humo a su alrededor, desenchufe la alimentación de la toma de corriente y deje de usarlo. A continuación, póngase en contacto con un distribuidor o un centro de servicio autorizado.**
- **Deje de usar la cámara inmediatamente si nota olores, ruidos o humos anómalos a su alrededor.**
 - Nunca saque las baterías con las manos desnudas para evitar peligros de incendio o quemaduras en las manos.
- Nunca sostenga ni opere la cámara con las manos mojadas. Esto puede provocar un sobrecalentamiento, explosiones, quemaduras, descargas eléctricas o fallos de funcionamiento.
- **No deje la cámara en lugares que puedan estar expuestos a temperaturas extremadamente altas.**
 - De lo contrario, los componentes se deteriorarán y, en algunas circunstancias, la cámara no podrá disparar. No utilice el cargador ni el adaptador USB-AC si está cubierto (por una manta, por ejemplo). Esto podría provocar un sobrecalentamiento y causar un incendio.
- **Manipule la cámara con cuidado para evitar quemaduras por baja temperatura.**
 - Si la cámara contiene piezas metálicas, un sobrecalentamiento puede producir quemaduras por baja temperatura. Preste atención a lo siguiente:
 - La cámara se calentará si la utiliza durante un largo periodo de tiempo. Si sostiene la cámara en este estado, puede sufrir quemaduras por baja temperatura.
 - En lugares expuestos a temperaturas extremadamente frías, la temperatura de la cámara puede ser inferior a la temperatura ambiente. Si es posible, lleve guantes al manipular la cámara con temperaturas frías.
- Para proteger la tecnología de alta precisión integrada en este producto, nunca deje la cámara en los lugares indicados más abajo, tanto si se está usando como si está almacenada:
 - Lugares donde las temperaturas y/l la humedad sean altas o sufran cambios extremos. Luz solar directa, playas, vehículos cerrados o cerca de otras fuentes de calor (estufas, radiadores, etc.) o humidificadores.
 - En entornos con presencia de arena o polvo.
 - Cerca de elementos inflamables o explosivos.
 - En lugares húmedos, como baños o bajo la lluvia.
 - En lugares que suelen estar sometidos a fuertes vibraciones.
- La cámara utiliza una batería de ion de litio especificada por nuestra empresa. Cargue la batería con el cargador o el adaptador USB-AC especificado. No utilice otros cargadores o adaptadores USB-AC.
- Nunca incinere ni caliente las baterías en el microondas, en lugares calientes o en recipientes a presión, etc.
- Nunca deje la cámara en o cerca de dispositivos electromagnéticos. Esto puede provocar un sobrecalentamiento, quemaduras o explosiones.
- No conecte los terminales con objetos metálicos.
- Vaya con cuidado al transportar o almacenar las baterías para impedir que entren en contacto con objetos metálicos como joyería, corchetes, cremalleras, etc. Un cortocircuito puede provocar sobrecalentamiento, explosiones o quemaduras, lo que puede hacer que usted sufra daños o quemaduras.
- Para impedir que la batería sufra fugas o daños en sus terminales, siga todas las instrucciones relacionadas con el uso de las baterías. Nunca intente desmontar ni modificar una batería de ninguna forma, soldador, etc.

- Si el líquido de la batería entra en contacto con los ojos, aclárelos inmediatamente con agua corriente fría y busque atención médica inmediatamente.
- Si no puede sacar la batería de la cámara, póngase en contacto con un distribuidor o un centro de servicio autorizado. No intente sacar la batería a la fuerza. Los daños en el exterior de la batería (arañazos, etc.) pueden producir calor o explosiones.
- Guarde las baterías lejos del alcance de los niños y las mascotas. Si ingieren accidentalmente una batería, busque atención médica de forma inmediata.
- Para impedir que las baterías tengan fugas, sobrecalentamiento o que provoquen incendios o explosiones, utilice únicamente las baterías recomendadas para su uso con este producto.
- Si las baterías recargables no se han recargado dentro del periodo de tiempo especificado, deje de cargarlas y no las utilice.
- No utilice baterías con arañazos o daños en la carcasa, y no arañe las baterías.
- Nunca someta las baterías a fuertes impactos o vibraciones continuas dejándolas caer o golpeándolas. Esto puede provocar explosiones, sobrecalentamiento o quemaduras.
- Si una batería tiene una fuga, produce olores anómalos, sufre decoloración o deformación o presenta otras anomalías durante la operación, deje de usar la cámara y aléjese inmediatamente del fuego.
- Si una batería provoca fugas en la ropa o la piel, quítese la ropa y aclare la zona afectada con agua corriente y limpie inmediatamente. Si el líquido provoca quemaduras en la piel, busque atención médica inmediatamente.
- Nunca utilice baterías de ion de litio en entornos con bajas temperaturas. De lo contrario, puede provocar generación de calor, incendios o explosiones.
- La batería de ion de litio se ha diseñado para ser utilizada únicamente con la cámara digital. No utilice la batería con otros dispositivos.
- **No deje que los niños ni los animales/mascotas manipulen o transporten las baterías (evite que realicen conductas peligrosas como lamer las baterías, ponérselas en la boca o masticarlas).**

Utilice únicamente la batería recargable, el cargador de batería y el adaptador USB-AC indicados

Recomendamos encarecidamente que utilice únicamente con esta cámara la batería recargable, el cargador de batería y el adaptador USB-AC originales especificados por nuestra empresa. La utilización de una batería recargable, un cargador de batería o un adaptador USB-AC no originales puede provocar un incendio o lesiones personales provocados por fugas, calentamiento, incendio o daños en la batería. Nuestra empresa no asume ninguna responsabilidad por accidentes o daños que puedan derivarse del uso de una batería, un cargador de batería o un adaptador USB-AC que no sean los accesorios originales especificados.

PRECAUCIÓN

- **No cubra el flash con una mano mientras se dispara.**
- El adaptador USB-AC F-7AC que se incluye está diseñado para usarse únicamente con esta cámara. No es posible cargar otras cámaras con este adaptador USB-AC.
- No conecte el adaptador USB-AC F-7AC que se incluye a otros equipos que no sean esta cámara.
- Nunca almacene las baterías en lugares expuestos a la luz solar directa o altas temperaturas en vehículos, cerca de fuentes de calor, etc.
- Mantenga las baterías secas en todo momento.
- La batería puede calentarse si se utiliza durante un periodo de tiempo prolongado. Para evitar quemaduras leves, no la saque inmediatamente después de usar la cámara.
- Esta cámara utiliza una de nuestras baterías de ion de litio. Utilice la batería original especificada. Existe riesgo de explosión si la batería se cambia por un tipo de batería incorrecto.
- Recicle las baterías para ayudar a conservar los recursos de nuestro planeta. Cuando elimine las baterías agotadas, asegúrese de cubrir los terminales y respete las regulaciones y leyes locales.

AVISO

- **No utilice ni almacene la cámara en lugares polvorientos o húmedos.**
- **Utilice únicamente tarjetas de memoria SD/SDHC/SDXC. Nunca utilice otros tipos de tarjetas.** Si introduce otro tipo de tarjeta en la cámara accidentalmente, póngase en contacto con un distribuidor o un centro de servicio autorizado. No intente sacar la tarjeta a la fuerza.

- Haga copias de seguridad de la información importante periódicamente en un ordenador u otro dispositivo de almacenamiento para prevenir las pérdidas accidentales de datos.
- Nuestra empresa no asume ninguna responsabilidad por pérdidas de datos derivadas del uso de este dispositivo.
- Tenga cuidado con la correa cuando transporte la cámara. Puede engancharse fácilmente en otros objetos y provocar daños graves.
- Antes de transportar la cámara, retire el trípode y el resto de accesorios de otras empresas.
- Nunca deje caer la cámara ni la someta a sacudidas o vibraciones intensas.
- Cuando coloque o retire la cámara de un trípode, gire el tornillo del trípode, no la cámara.
- No toque los contactos eléctricos de la cámara.
- No deje la cámara apuntando directamente al sol. Esto puede provocar daños en el objetivo o la cortina del obturador, fallos de color, efectos fantasma en el dispositivo de captura de imágenes o posiblemente incendios.
- No deje el visor expuesto a una fuente de luz intensa o la luz solar directa. El calor puede dañar el visor.
- No presione ni tire con fuerza del objetivo.
- No olvide limpiar las gotas de agua u otra humedad del producto antes de sustituir las baterías y/o abrir o cerrar las cubiertas.
- Antes de almacenar la cámara durante un periodo de tiempo prolongado, extraiga las baterías. Escoja un lugar seco y fresco para evitar la formación de condensación o moho dentro de la cámara. Después del almacenamiento, compruebe la cámara encendiéndola y presionando el obturador para asegurarse de que funcione correctamente.
- La cámara puede presentar un fallo de funcionamiento si se utiliza en una ubicación donde quede expuesta a campos magnéticos/electromagnéticos, ondas de radio o altas tensiones, como cerca de una televisión, microondas, videojuegos, altavoces altos, monitores grandes, torres de televisión/radio, o torres de transmisión. En tales casos, apague la cámara y vuelva a encenderla antes de usarla.
- Observe las restricciones del entorno operativo que se indican en el manual de la cámara.
- Inserte la batería con cuidado como se indica en las instrucciones de funcionamiento.
- Antes de la carga, inspeccione siempre la batería para detectar fugas, decoloración, deformación o cualquier otra anomalía.
- Siempre saque la batería de la cámara antes de almacenarla durante un periodo de tiempo largo.
- Si va a almacenar la batería durante mucho tiempo, escoja una ubicación fresca.
- En el caso de un adaptador USB-AC de tipo enchufable:
Conecte correctamente el adaptador USB-AC F-7AC de tipo enchufable insertándolo en posición vertical en la toma de corriente.
- Dado que la clavija principal del adaptador de CA se utiliza para desconectar el adaptador de CA de la corriente, conéctelo a una toma de CA de fácil acceso.
- El consumo de potencia de la cámara varía dependiendo de las funciones que se utilicen.
- Durante las condiciones descritas más abajo, se consume potencia de forma continua y la batería se agota más rápidamente.
 - Se utiliza el zoom repetidamente.
 - Se pulsa el obturador hasta la mitad repetidamente en el modo de disparo, lo cual activa el enfoque automático.
 - Aparece una imagen en el monitor durante un periodo de tiempo prolongado.
- La utilización de una batería agotada puede hacer que la cámara se apague sin mostrar el aviso del nivel de la batería.
- Si los terminales de la batería se mojan o se ensucian con grasa, puede producirse un fallo de contacto de la cámara. Limpie bien la batería con un paño seco antes del uso.
- Cargue siempre la batería cuando vaya a usarla por primera vez o si no la ha usado durante mucho tiempo.
- Cuando opere la cámara con la batería a baja temperatura, intente mantener la cámara y la batería de repuesto a una temperatura cálida. Si se ha agotado la batería a baja temperatura, caliéntela a temperatura ambiente para comprobar si vuelve a funcionar.
- Antes de hacer un viaje largo y especialmente antes de viajar al extranjero, adquiera baterías adicionales. Es posible que tenga dificultades para comprar la batería recomendada mientras viaja.

Utilización de las funciones de la conexión LAN/Bluetooth® inalámbrica

- **Apague la cámara en hospitales y en otras ubicaciones donde se utilicen equipos médicos.** Las ondas de radio producidas por la cámara pueden afectar negativamente a los equipos médicos y provocar fallos de funcionamiento que deriven en accidentes. No olvide desactivar la conexión LAN/Bluetooth® inalámbrica cerca de equipos médicos (P. 264).
- **Apague la cámara cuando viaje en avión.** La utilización de dispositivos inalámbricos a bordo puede obstaculizar el correcto funcionamiento del avión. No olvide desactivar la conexión LAN/Bluetooth® inalámbrica a bordo del avión (P. 264).
- **No utilice este producto donde pudiera interferir con los sistemas de radar cercanos.**

Monitor

- No presione el monitor con fuerza. De lo contrario, las imágenes aparecen borrosas y provocan fallos de reproducción o daños en el monitor.
- Puede aparecer una franja de luz en la parte superior/inferior del monitor, pero no se trata de una avería.
- Al visualizar el sujeto diagonalmente en la cámara, los bordes pueden aparecer con forma de zigzag en el monitor. No se trata de una avería y será menos perceptible en el modo de reproducción.
- En lugares expuestos a las bajas temperaturas, el monitor puede tardar bastante tiempo en encenderse o sus colores pueden cambiar temporalmente. Cuando utilice la cámara en entornos extremadamente fríos, recomendamos colocarla temporalmente en algún lugar cálido. Un monitor que no funciona correctamente a temperaturas muy bajas puede recuperar su funcionamiento normal si se coloca en entornos con una temperatura normal.
- El monitor de este producto se ha fabricado con una alta precisión, pero pueden aparecer píxeles atascados o muertos en el monitor. Estos píxeles no tienen ninguna influencia en la imagen que se guardará. Debido a estas características, pueden aparecer desigualdades en el color o el brillo en función del ángulo, pero esto se debe a la estructura del monitor. No se trata de una avería.

Avisos legales y otros

- Nuestra empresa no hace ninguna declaración ni garantía acerca de los daños o los beneficios derivados del uso de esta unidad legalmente, ni ninguna petición de terceros que se deban al uso inapropiado de este producto.
- Nuestra empresa no hace ninguna declaración ni garantía acerca de los daños o los beneficios derivados del uso de esta unidad legalmente provocados por el borrado de datos de imágenes.

Exención de garantía

- Nuestra empresa no hace ninguna declaración ni garantía, ya sea expresa o implícita, relacionada con el contenido de estos materiales escritos o del software, y en ningún caso asumirá ninguna responsabilidad por garantías implícitas de comerciabilidad o idoneidad para un fin previsto o por daños consecuenciales, accidentales o indirectos (incluidos, entre otros, los daños por pérdidas de beneficios comerciales, interrupción comercial y pérdida de información comercial) derivados del uso o la incapacidad de uso de estos materiales escritos, el software o los equipos. Algunos países no permiten la exclusión o la limitación de los daños consecuenciales o accidentales, ni las garantías implícitas, por lo que es posible que las limitaciones anteriores no se apliquen en su caso.
- Nuestra empresa se reserva todos los derechos para este manual.

Advertencia

La fotografía o el uso de los materiales de derechos de autor sin autorización pueden infringir las leyes de derechos de autor aplicables. Nuestra empresa no asume ninguna responsabilidad derivada de la realización de fotografías sin autorización, la utilización y otros actos que infrinjan los derechos correspondientes a los titulares de los derechos de autor.

Aviso de copyright

Todos los derechos reservados. Queda prohibida la reproducción o la utilización de estos materiales escritos o de este software de cualquier forma o por cualquier medio, incluida la fotocopia y la grabación, o el uso de cualquier tipo de medio de almacenamiento de información y sistema de recuperación, sin el permiso previo por escrito de nuestra empresa. No se asume ninguna responsabilidad en relación con el uso de la información contenida en estos materiales escritos o este software, así como tampoco con los daños derivados del uso de la información contenida en los mismos. Nuestra empresa se reserva el derecho de modificar las características y el contenido de esta publicación o del software sin incurrir en obligaciones ni enviar avisos previos.

Marcas registradas

- Microsoft y Windows son marcas comerciales registradas de Microsoft Corporation.
- El logotipo de SDXC es una marca comercial registrada de SD-3C, LLC.
- El logotipo Apical es una marca comercial registrada de Apical Limited.



- Micro Four Thirds, Four Thirds y los logotipos de Micro Four Thirds y Four Thirds son marcas comerciales o marcas registradas de OM Digital Solutions Corporation en Japón, los Estados Unidos, los países de la Unión Europea y otros países.
- Wi-Fi es una marca comercial registrada de Wi-Fi Alliance.
- La marca **Bluetooth**® y sus logotipos son marcas comerciales registradas de Bluetooth SIG, Inc., y todos los usos de dichas marcas por parte de OM Digital Solutions Corporation están regulados por una licencia.
- Las normas para los sistemas de archivos de la cámara mencionadas en este manual son las normas "Design rule for Camera File system" (DCF, por sus siglas en inglés) especificadas por la Asociación de Industrias Electrónicas y de Tecnología de la Información de Japón (JEITA).
- QR Code es una marca comercial de Denso Wave Inc.
- El resto de nombres de productos y empresas son marcas comerciales registradas de sus respectivos propietarios.

THIS PRODUCT IS LICENSED UNDER THE AVC PATENT PORTFOLIO LICENSE FOR THE PERSONAL AND NONCOMMERCIAL USE OF A CONSUMER TO (i) ENCODE VIDEO IN COMPLIANCE WITH THE AVC STANDARD ("AVC VIDEO") AND/OR (ii) DECODE AVC VIDEO THAT WAS ENCODED BY A CONSUMER ENGAGED IN A PERSONAL AND NON-COMMERCIAL ACTIVITY AND/OR WAS OBTAINED FROM A VIDEO PROVIDER LICENSED TO PROVIDE AVC VIDEO. NO LICENSE IS GRANTED OR SHALL BE IMPLIED FOR ANY OTHER USE. ADDITIONAL INFORMATION MAY BE OBTAINED FROM MPEG LA, L.L.C. SEE [HTTP://WWW.MPEGLA.COM](http://www.mpegla.com)

El software contenido en esta cámara puede incluir software de terceros. Cualquier software de terceros está sujeto a las condiciones generales impuestas por propietarios o licenciantes de dicho software que regulan la cesión del software.

Puede consultar las condiciones generales y los otros avisos de terceros, si existen, en el archivo PDF de aviso del software almacenado en <https://support.jp.omsystem.com/en/support/imgs/digicamera/download/notice/notice.html>

Las siguientes funciones se añaden/modifican con la actualización del firmware.

Adiciones/modificaciones con la versión del firmware 1.6



Ajustes de seguridad de la conexión del teléfono inteligente	347
Ajustes predeterminados	348

Adiciones/modificaciones con la versión del firmware 1.7



Tarjetas de memoria compatibles para la grabación de vídeos	348
Manejar el menú con el botón (Menú mediante)	348
Ajustes predeterminados	348

Adiciones/modificaciones con la versión del firmware 1.6

Ajuste de seguridad de la conexión del teléfono inteligente (Seguridad conexión)

Establezca la seguridad al conectarse a un teléfono inteligente a través de Wi-Fi.

Menú	MENU → → 4. Wi-Fi/Bluetooth → Ajustes → Seguridad conexión
------	--

- ⓘ Si se ajusta en [WPA2/WPA3], es posible que no se conecte un teléfono inteligente a través de Wi-Fi. En tal caso, ajuste en [WPA2].
- ⓘ Cambiar los ajustes cambiará tanto la contraseña de la conexión Wi-Fi como la contraseña de la conexión **Bluetooth**®.
- ⓘ Empareje la cámara y un teléfono inteligente de nuevo después de cambiar las contraseñas. "Emparejamiento de la cámara y el teléfono inteligente (conexión Wi-Fi)" (P. 265)
- ⓘ Ejecutar [Ajustes de rest.] (P. 270) inicializará Seguridad conexión].



Ajustes predeterminados

*1: Se puede añadir a [Asignar].

*2: Se puede restaurar el valor por defecto seleccionando [Iniciar todos los ajustes] para [Restablecer/Iniciar ajustes].

*3: Se puede restaurar el valor por defecto seleccionando [Restablecer ajustes de disparo] para [Restablecer/Iniciar ajustes].

Pestaña

Página	Función		Por defecto	*1	*2	*3
4. Wi-Fi/Bluetooth						
	 Ajustes	 Seguridad conexión	WPA2/WPA3	—	—	—







Adiciones/modificaciones con la versión del firmware 1.7

Tarjetas de memoria compatibles para la grabación de vídeos

Se ha añadido una grabación de vídeo a alta velocidad a las condiciones de grabación de vídeo al recomendar la tarjeta UHS-II o UHS-I con una velocidad UHS de clase 3 o superior.

Manejar el menú con el botón (Menú mediante)

Puede activar un ajuste para utilizar el botón  en lugar del botón **MENU** para manipular los menús. Utilice esta función si desea utilizar su mano derecha para manipular el botón **MENU** durante la toma de imágenes en algunas situaciones.

Menú	MENU ⇒  ⇒ 1. Operaciones ⇒ Ajustes de botón ⇒ Menú mediante 
Sí	El botón  funciona como el botón MENU en las pantallas de espera de disparo y de menú, y como el botón  en la pantalla de reproducción.
No	El botón  sólo actúa como botón  .

Ajustes predeterminados

*1: Se puede añadir a [Asignar].

*2: Se puede restaurar el valor por defecto seleccionando [Iniciar todos los ajustes] para [Restablecer/Iniciar ajustes].

*3: Se puede restaurar el valor por defecto seleccionando [Restablecer ajustes de disparo] para [Restablecer/Iniciar ajustes].

Pestaña

Página	Función		Por defecto	*1	*2	*3
1. Operaciones						
	Ajustes de botón	Menú mediante 	No	—	✓	—

Symbole

	255
	Mostrar patrón.....	257
	C-Velocidad AF.....	89
	Función Obturador.....	220
	(Grabación de vídeo).....	61
	Modo (modos de exposición de vídeo).....	62
	Salida HDMI.....	184
	Función.....	209
	Ajustes Info.....	210
	Función Dial.....	209
	Límite Lento.....	126
	+BB.....	156
	X-Sync.....	126
	Restable autom.....	112
	Ajustes.....	211
	Estabilizador de imagen.....	140
	Ajustes detalla.....	145
	AF+MF.....	84
	AF pulsando = a la mitad.....	85
	Ajuste de enfoque AF.....	97
	Ajustes del modo objetivo.....	81
	Botón AF de cara y ojos.....	91
	C-AF Prioridad central.....	88
	Escáner AF.....	96
	Inferior/pred. ISO-A.....	117
	Limitador AF.....	94
	Modo LV.....	229
	Opciones Modo Imagen.....	151
	Visión nocturna.....	229
	Fotómetro puntual.....	114
	261
	Ajustes.....	261
	(rotación automática).....	209
	Ajuste Info.....	236
	Ajustes Cuadríc.....	239
	= Indicador de nivel.....	237
	WB AUTO Bloquear.....	155

WB AUTO Mant. color cálido

Imagen fija.....	156	
Vídeo.....	156	
	126	
	Bloquear.....	227
	Bloquear.....	228
	Estabil Imag.....	140
	Contraseña de conexión.....	270
	en modo MF.....	86
	Bucle en la pestaña de Menú.....	242
	Estado de batería.....	257
	Prioridad batería.....	257
	(Protección).....	195
	Ajuste predet.....	209
	Modo RC.....	302
	Ajustes de modo.....	80
	Víncul. a orientación [::].....	99
	Guardar ajustes.....	247
	Seleccionar ajustes pantalla.....	101
	Ajustes de bucle.....	102
	(Carga de imágenes).....	287

A

A (Prioridad Apertura AE).....	47
Accesorios.....	305
Aclaración de la combinación (B: Fotografía Live Composite).....	56
AdobeRGB.....	157
AEL pulsando a la mitad =.....	113
AF Continuo.....	74
AF continuo (C-AF).....	74
AF Cont. Seguimiento (C-AF+TR).....	75
AF de encuadre/AF con zoom.....	82
AF de súper luminosidad.....	82
AF sencillo (S-AF).....	74
Ajus. ranura tarj.....	
Imagen fija.....	246
Vídeo.....	246
Ajustar EVF.....	254
Ajustar Nivel.....	262
Ajuste AF Cielo estrell. (AF).....	76

Ajuste AF Cielo estrellado	87
Ajuste de monitor.....	253
Ajuste dióptrico.....	39
Ajuste Histograma	240
Ajuste Info	
Imagen fija	234
Video	234
Ajustes Antigolpes[♦]	133
Ajustes Cuadríc.	
Imagen fija	238
Video	238
Ajustes de BULB/TIME/COMP	175
Ajustes de calificación	199
Ajustes de composición.....	56
Ajustes de disparo secuencial.....	130
Ajustes del autodisparador.....	132
Ajustes del cursor del menú.....	241
Ajustes del Modo Flash	125
Ajustes del multiselector.....	222
Ajustes de patrón cebra.....	186
Ajustes de peaking	105
Ajustes de sensor de ojos	254
Ajustes de silencio [♥]	134
Ajustes de Wi-Fi/Bluetooth	275
Ajustes de zoom electrónico.....	226
Ajustes func. múltiple.....	240
Ajustes grabación sonido	182
Ajustes guardado.....	250
Ajustes HDMI.....	255
Ajustes info. objetivo*	250
Ajustes pantalla táctil.....	253
Ajustes PC Wi-Fi.....	279
Ajustes USB	256
Almacenamiento.....	289
Anillo Enfoque	106
Apagar en espera	267
Asignar a modo personalizado	58
Asign Guardar carp	248, 250
Asistente portátil	141
Asistente Visión (👁️View Assist)...	157
Asist MF.....	104
Asist. Selfie.....	231
Aspecto Imagen.....	146

B

B (Exposiciones largas).....	53
Backlit LCD.....	258
Balance de blancos	152
Balance de blancos de un toque	154
Bloqueo AE.....	111
Bloqueo anillo enfoque.....	217
Bloqueo de MF	106, 296
Bluetooth	266
Borrado Rápido	197
Borrar.....	196
Borrar Selec.....	200
Borrar Todo.....	197
Botón AF-ON	85
Botón directo	68
Botón INFO	40, 67, 189
Bulb	53
Bulb en directo.....	53

C

C-AF+TR (AF Cont. Seguimiento).....	75
C-AF (AF continuo).....	74
C-AF Sensibilidad	
Imagen fija	89
Video	89
Calidad de imagen	
Imagen fija	142
Video	143
Calificación	199
Calificación seleccionada	200
Cambio Exposición	109
Cambio programa (Ps).....	46
Captura de imagen en video	208
Carga de la batería.....	24, 25
Cargador.....	298
Carga por USB	24, 25
Certificación.....	262
Clip del cable	21
Combinar Imagen	207
Compensación de exposición.....	108
Compensación	
de movimiento	143, 144, 336
Compensa ojo de pez.....	173
Comp. exposición flash	125

Comp. Sombras.....	146
Comp. trapecio	172
Conexión	
Ordenador.....	271, 286
Teléfono inteligente.....	264
Conexión Wi-Fi.....	274
Ordenador.....	271
Teléfono inteligente	265
Confi g. Ppp.....	251
Controles silenciosos.....	64
Copiar	
Copiar	196
Copiar todo	196

D



Datos de posición.....	263
Detección cara y ojos	90
Detección del sujeto	92
Dirección Dial	222
Disparo antiparpadeo	137
Disparo captura pro.....	135
Disparo Live ND	160
Disparo remoto	
Disparador Remoto.....	269
Live view.....	269
Disparos a intervalos.....	169
Disparo secuencial	128
Disp. res. Alta (disparo de resolución alta).....	158
Distancia MF preaj.....	106
DPOF.....	201

E

Edición	
JPEG	205
RAW.....	204
Edit. Nom Archivo	249
Enc. rojo durante  REC	187
Encuadre det. ojos	92
Enfoque manual (MF).....	74
Escanear parpadeo	
Imagen fija	110
Vídeo	110
Espac. Color.....	157

Estabil Imag.	
Imagen fija	138
Vídeo	138
Estilo visor	232
Exposiciones largas (B: Bulb/Time).....	53
Exposición manual	51
Exposición múltiple.....	165

F

Filtro Ruido	
Imagen fija	118
Vídeo	118
Flash.....	120, 301
Flash de control remoto inalámbrico ( Modo RC).....	302
Flash de control remoto inalámbrico ( Modo RC).....	126
Formateo de tarjeta	245
Formato de archivo.....	142, 335
Fotografía con flash.....	120
Frecuencia.....	229
Vídeo	336
Frecuencia del sensor	335
Función Botón	
Imagen fija	212
Vídeo	212
Función CALL.....	297
Función Dial	
Imagen fija	220
Vídeo	220
Función SET.....	297

G

Grabación de audio	203
Grabación de vídeo	61, 63
Guardar ranura.....	250

H

HDMI	291
HDR (rango dinámico alto).....	164
Hora.....	53
Horquillado (BKT)	
AE BKT	176
ART BKT	179
BB BKT	177

FL BKT.....	177
Focus BKT.....	180
ISO BKT.....	178

I

Idioma.....	35, 261
Iluminador AF.....	98
Imagen De Muestra.....	214
Imagen RAW.....	142
Info. Copyright.....	251
Información de posición.....	270
Información pulsando a la mitad =.....	235
ISO Act. Auto. Imagen fija.....	115
ISO Autom Imagen fija.....	117
Vídeo.....	117

L

LV Antiparpadeo.....	230
----------------------	-----

M

M (Exposición manual).....	51
Mapeo píx.....	262, 309
Marcador central.....	185
Marco de zoom.....	210
Med. flash equilibrado.....	127
Medición.....	111
Medición durante (AEL)	112
Medición durante 	114
Menu.....	65, 315
Menú.....	245
Menú de disparo.....	318
MF (Cambio AF/MF).....	214
MF (Enfoque manual).....	74
MF preajust. (PreMF).....	75
Mi Menú.....	243
Administrar.....	244
Añadir.....	243
Modo AF Imagen fija.....	74
Vídeo.....	74
Modo Art Pantalla.....	230
Modo avión.....	264

Modo de exposición de vídeo.....	62
Modo Fotografía Imagen fija.....	147
Vídeo.....	147
Modo objetivo AF.....	79
Modo personalizado (C1/C2/C3/C4)	58
Modo Primeros Planos.....	227
Modo RC.....	302
Modo reposo.....	32, 258
Modo reposo rápido.....	259
Modos de disparo.....	41
Multifunción.....	219

N

Nivel de la batería.....	32
Nom Fichero.....	248

O

Objetivos intercambiables.....	295
Ocular.....	305
Orden comp. selecc.....	200
Orden de compartir.....	198
Orden impresión.....	201

P

P (Programa AE).....	45
Palanca Fn Imagen fija.....	223
Vídeo.....	223
Panel de control súper.....	71
Panel de control súper LV.....	71, 315
Pantalla táctil Reproducción.....	193
Toma.....	43
Pasos EV.....	109
Pasos ISO.....	116
Prioridad al disparo.....	86
Prioridad Apertura AE.....	47
Prioridad de rostro.....	217
Prioridad Est.....	242
Prioridad I.S. objetivo.....	141
Prior. Obturador AE.....	49
Proces. ISO baja.....	118

Programa AE	45
Protección.....	195
Protector de cable	21
Proteger seleccionado.....	200
Ps (Cambio de programa).....	46
Punto objetivo AF	78
Puntos Área AF	98

R

RAW+JPEG 	198
RAW+JPEG Borrado	196, 197
Reajus Obj.....	107
Recortar vídeos	208
Recuperación desde modo personalizado	60
Reduc. Ruido.....	119
Registro de usuario	2
Reproducción	
Imagen fija	190
Vídeo	191
Reproducción de audio.....	203
Reproducción del calendario.....	191
Reproducción del índice.....	191
Reproducción de vídeo.....	191
Resolución Vídeo	143, 144
Restablecer/Iniciar ajustes	261
Restab. todas las imágenes	202
Revisión imagen	44
Rotación	195

S

S (Prior. Obturador AE).....	49
S-AF (AF sencillo)	74
Selec. copia	200
Sensibilidad ISO	115
Soporte de la batería	299
sRGB.....	157
Superior/pred. ISO-A	
Imagen fija	116
Vídeo	116

T

Tamaño.....	142, 335
Tamaño de archivo	335
Tamaño de fotograma.....	336

Tarjeta.....	26
Tasa de compresión	142, 335
Tasa de encuadre	
al reproducir	143, 144
Teclado sujeto AF	103
Teleconvertidor digital	
Imagen fija	168
Vídeo	168
Temporizador automático	128
Temporiz. apagado.....	258
Tiempo pulsado	228
Time en directo.....	53
Todo 	
Imagen fija	155
Vídeo	155

U

Unidades de flash compatibles.....	120
Unión de enfoque	162
USB Power Delivery.....	290

V

Ver nivel.....	215
Versión de firmware.....	262
Vídeo a alta velocidad	144
Vista de información	
Reproducción.....	188
Visual. indicador nivel.....	40
Visualización del calendario	194
Visualización del histograma	40
Visualización del índice	194
Visualización del nivel de la batería	257

Z

Zoom de reproducción ().....	192
Zoom Eléctrico.....	216

fecha de publicación: 02-2022.



<https://www.om-digitalsolutions.com/>