

OLYMPUS

CYFROWY APARAT FOTOGRAFICZNY OLYMPUS PEN E-PL9 Instrukcja obsługi

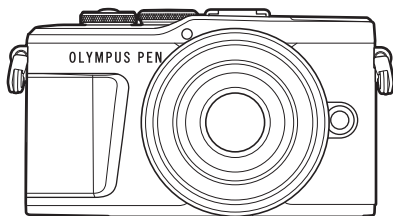

Spis treści

Szybki indeks zadań

1. Przygotowanie
2. Fotografowanie
3. Odtwarzanie
4. Funkcje menu
5. Podłączanie aparatu do smartfona
6. Podłączanie aparatu do komputera i drukarki
7. Przestrogi
8. Informacja
9. ZASADY BEZPIECZEŃSTWA



Nr modelu: IM008

- Dziękujemy za zakup cyfrowego aparatu fotograficznego firmy Olympus. Aby optymalnie wykorzystać funkcje swojego nowego aparatu i zapewnić jego jak najdłuższe bezbłędne działanie, przed rozpoczęciem używania zapoznaj się dokładnie z instrukcją obsługi. Zachowaj tę instrukcję obsługi w bezpiecznym miejscu jako źródło informacji w przyszłości.
- Przed przystąpieniem do wykonywania ważnych zdjęć zalecamy wykonanie serii zdjęć próbnych w celu lepszego poznania aparatu i jego funkcji.
- Ilustracje pokazujące ekran i aparat, zawarte w niniejszej instrukcji obsługi, wykonano na etapie projektowania aparatu i mogą się różnić od rzeczywistego produktu.
- Jeśli z powodu aktualizacji oprogramowania firmware aparatu zostaną dodane lub zmienione funkcje aparatu, zawartość instrukcji będzie się różnić. Aby uzyskać najnowsze informacje, należy odwiedzić witrynę firmy Olympus.

Zarejestruj swój produkt na www.olympus.eu/register-product
i otrzymaj dodatkowe korzyści od Olympus!

Spis treści

Szybki indeks zadań	7
Nazwy części	12
Przygotowanie	14
▀ Wypakowanie zawartości pudełka	14
▀ Ładowanie i wkładanie baterii ... 15	
▀ Wkładanie karty	17
Wyjmowanie karty	17
▀ Mocowanie obiektywu w aparacie	18
▀ Włączanie aparatu	20
▀ Konfiguracja początkowa	21
▀ Aparat wyświetla nieczytelny język/język inny niż wybrano	23
Fotografowanie	24
▀ Wyświetlanie informacji podczas fotografowania	24
Zmiana wyświetlanych informacji	26
▀ Wybieranie trybu fotografowania i fotografowanie	27
Typy trybów fotografowania.....	27
▀ Robienie zdjęć pod dużym i małym kątem	29
▀ Przełączanie pomiędzy ekranami za pomocą przycisku  (skrót)	30
▀ Wybieranie ustawień przez aparat (tryb AUTO)	31
▀ Fotografowanie w trybie sceny (tryb SCN)	33
Typy scen	33
▀ Robienie zdjęć w trybie zaawansowanego fotografowania (tryb )	37
Opcje trybu AP.....	37
[Fotomontaż na żywo]: Fotografowanie z fotomontażem na żywo.....	38
[Live Time]: Fotografowanie czasowe na żywo	39
[Wielokr. ekspozyc.]: Wykonywanie wielu ekspozycji.....	40
[HDR]: Wykonywanie skomponowanych zdjęć w trybie HDR	41
Tryb [Cichy ]	42
Zdjęcia panoramiczne	43
[Komp. ef. Keystone]	44
[Bracketing ekspozycji]: Wykonywanie serii zdjęć o różnej ekspozycji	45
[Bracketing ostrości]: Wykonywanie serii zdjęć o różnej odległości ogniskowania.....	46
▀ Korzystanie z filtrów artystycznych (Tryb ART)	47
Typy filtrów artystycznych.....	48
Korzystanie z opcji [Część. kolor].....	49
▀ Automatyczne wybieranie przysłony i czasu otwarcia migawki (tryb programowy)	50
▀ Wybór wartości przysłony (tryb Priorytet przysł.)	51
▀ Wybór czasu otwarcia migawki (tryb priorytetu migawki)	52
▀ Wybór czasu otwarcia migawki i wartości przysłony (tryb ręczny)	53

Fotografowanie z długim czasem ekspozycji (BULB/LIVE TIME).....	54	Korzystanie z lampy błyskowej (fotografowanie z lampą błyskową).....	71
Fotografowanie z fotomontażem na żywo (kompozycja jasnych i ciemnych obszarów).....	55	Fotografowanie sekwencyjne / z samowyzwalaczem.....	73
Fotografowanie za pomocą ekranu dotykowego.....	56	Wywoływanie opcji fotografowania.....	74
Nagrywanie filmów w trybach fotografowania.....	57	Opcje przetwarzania (Tryb obrazu).....	76
Nagrywanie filmów w trybie filmowania.....	58	Zmiana czułości ISO (ISO).....	77
Opcje trybu filmowania.....	59	Korekcja barwy (WB (balans bieli)).....	78
Efekty filmu.....	60	Wybór trybu ustawiania ostrości (tryb AF).....	79
Tworzenie filmów z klipów.....	62	Ustawianie proporcji obrazu.....	81
Nagrywanie klipów.....	62	Wybór jakości obrazu (jakość zdjęć, ).....	81
Tworzenie nowych Moich klipów.....	62	Wybór jakości obrazu (jakość filmowania, ).....	82
Usuwanie klipu z Moich klipów.....	63	Dodawanie efektów do sekwencji wideo.....	85
Edytowanie sekwencji „Moje klipy”.....	63	Regulacja mocy lampy błyskowej (regulacja natężenia błysku).....	86
Nagrywanie filmów w zwolnionym tempie.....	65	Redukowanie poruszenia aparatu (stabilizator obrazu).....	87
Korzystanie z funkcji cichej pracy podczas nagrywania sekwencji wideo.....	65	Dokładna regulacja balansu bieli (kompensacja WB).....	88
Wykonywanie zdjęć w trybie autoportretu.....	66	Wybór sposobu mierzenia jasności przez aparat (pomiar).....	89
Korzystanie z różnych ustawień.....	68	Dokładna regulacja ostrości (Ostrość).....	89
Sterowanie ekspozycją (Ekspozycja ).....	68	Dokładna regulacja kontrastu (kontrast).....	90
Zoom cyfrowy (Telekonwerter cyfr.).....	68	Dokładna regulacja nasycenia (nasycenie).....	90
Wybieranie trybu pola AF (Ustawienia pola AF).....	69	Dokładna regulacja tonacji (gradacja).....	91
Ustawianie pola AF.....	69	Stosowanie efektów filtrów na obrazach monochromatycznych (filtr koloru).....	91
Priorytet twarzy AF/			
Priorytet oka AF.....	70		

Regulacja tonacji obrazu monochromatycznego (Kolor monochrom.).....	92
Regulacja efektów i-Enhance (Efekt).....	92
Ustawianie formatu reprodukcji kolorów (Przestrzeń).....	93
Zmiana jasności obszarów jasnych i zacienionych (Światła i cienie)	94
Przypisywanie funkcji do przycisków (funkcja przycisku).....	95

Odtwarzanie 98

Wyświetlanie informacji podczas odtwarzania	98
Informacje o wyświetlanym zdjęciu	98
Zmiana wyświetlanych informacji	99
Wyświetlanie zdjęć i sekwencji wideo	100
Wyświetlanie indeksu/ Wyświetlanie kalendarza	101
Oglądanie zdjęć.....	101
Oglądanie sekwencji wideo	103
Ochrona obrazów	103
Kasowanie obrazu	103
Ustawianie zlecenia transferu zdjęć (Kol. udostępniania)	104
Anulowanie zlecenia udostępniania	104
Wybieranie zdjęć (On, Wybrane kasowanie, Wybrana kol. udostęp.).....	104
Nagranie dźwiękowe	105
Odtwarzanie dźwięku	105
Wyświetlanie sekwencji Moje klipy.....	105
Dodawanie zdjęć do sekwencji Moje klipy.....	106

Usuwanie klipu z Moich klipów.....	106
Przewijanie zdjęć panoramicznych	106
Korzystanie z ekranu dotykowego	107
Odtwarzanie pojedynczych zdjęć	107
Wyświetlanie indeksu/ Moich klipów/Kalendarza.....	107
Wybieranie i zabezpieczanie obrazów	108
Wyświetlanie zdjęć w trybie autoportretu	108

Funkcje menu 109

Podstawowe operacje menu ...	109
Korzystanie z menu fotografowania 1/menu fotografowania 2.....	110
Przywracanie ustawień domyślnych (Resetuj).....	110
Opcje przetwarzania (Tryb obrazu).....	111
Zoom cyfrowy (Telekonwerter cyfr.).....	111
Poprawianie ostrości w ciemnym otoczeniu (Podsw.AF).....	111
Wybieranie szybkości zoomu (Szybkość zoomu el.).....	112
Fotografowanie automatyczne w stałych odstępach czasu (Zd. w cz./Time Lapse).....	112
Fotografowanie z użyciem lampy błyskowej sterowanej bezprzewodowo (RC Mode)	113
Korzystanie z menu wideo	114
Korzystanie z menu odtwarzania.....	115
Wyświetlanie obróconych obrazów ()	115

Edycja zdjęć (Edycja)	115
Zapisywanie zdjęcia z filmu (Przechwytywanie obrazu w filmie)	117
Przycinanie filmów (opcja Przycinanie filmów)	118
Anulowanie wszystkich zabezpieczeń	118
Korzystanie z menu ustawień	119
Formatowanie karty (Ustawianie karty)	120
Usuwanie wszystkich obrazów (Ustawianie karty)	120
Wybór języka ()	120
Korzystanie z menu własnych	121
A AF/MF	121
B Przycisk/Pokrętło	121
C1 Wyśw./  /PC	122
C2 Wyśw./  /PC	122
D1 Eksp./ISO/BULB	123
D2 Eksp./ISO/BULB	123
E  Własne	124
F  /WB/Kolor	124
G Zapis	125
H  Narzędzia	126
AEL/AFL	127
Asystent MF	128
Dodawanie ekranów informacji	128
Oglądanie obrazów z aparatu na ekranie telewizora	130
Czas otwarcia migawki w przypadku uruchamiania lampy błyskowej	131
Kombinacje wielkości obrazu JPEG i stopni kompresji	131
Podłączanie aparatu do smartfona	132
Dostosowywanie ustawień połączenia ze smartfonem	133
Ustawienia sieci bezprzewodowej, gdy aparat jest wyłączony	134
Transfer zdjęć do smartfona ...	136
Automatyczne przesyłanie zdjęć, gdy aparat jest wyłączony	136
Fotografowanie ze zdalnym sterowaniem za pomocą smartfona	137
Dodawanie do zdjęć informacji na temat położenia geograficznego	137
Resetowanie ustawień połączenia bezprzewodowego LAN/Bluetooth®	138
Zmiana hasła	138
Wyłączanie połączenia bezprzewodowego LAN/Bluetooth®	139
Podłączanie aparatu do komputera i drukarki	140
Podłączanie aparatu do komputera	140
Kopiowanie obrazów do komputera	140
Instalowanie oprogramowania komputerowego	141
Instalacja programu OLYMPUS Digital Camera Updater	141
Rejestracja użytkownika	141
Drukowanie bezpośrednie (PictBridge)	142
Łatwy Druk	144

Zam. druku (DPOF).....	145
Tworzenie zamówienia druku.....	145
Usuwanie wszystkich lub wybranych zdjęć z zamówienia druku.....	146
Przestrogi	147
Akumulator i ładowarka.....	147
Korzystanie z ładowarki w innych krajach	148
Stosowane karty pamięci	148
Tryb zapisu i rozmiar pliku/ liczba zdjęć, które można zapisać	149
Wymienne obiektywy	150
Zewnętrzne lampy błyskowe zaprojektowane do użytkowania z aparatem.....	151
Fotografowanie z użyciem lampy błyskowej sterowanej bezprzewodowo.....	151
Inne zewnętrzne lampy błyskowe	153
Schemat systemu.....	154
Czyszczenie i przechowywanie aparatu	156
Czyszczenie aparatu	156
Zapis.....	156
Czyszczenie i sprawdzanie przetwornika obrazu	156
Mapowanie pikseli — kontrola funkcji przetwarzania obrazów	157

Informacja	158
-------------------	------------

Rady i informacje dotyczące fotografowania.....	158
Kody błędów	162
Domyślne	165
Dane techniczne	170

ZASADY BEZPIECZEŃSTWA	173
------------------------------	------------

ZASADY BEZPIECZEŃSTWA ...	173
----------------------------------	------------

Indeks	185
---------------	------------

Fotografowanie



Zdjęcia bez wprowadzania skomplikowanych ustawień	▶ Tryb AUTO (AUTO)	31
Doskonałe zdjęcia bez znajomości technicznych terminów	▶ Instr. na żywo	31
Robienie autoportretów	▶ Autoportrety	66
Robienie zdjęć artystycznych	▶ Filtr artystyczny	47
Szybkie dobieranie ustawień do sceny	▶ Sceny (SCN)	33
Wykonywanie zdjęć z rozmytym tłem	▶ Instr. na żywo	31
	▶ Tryb priorytetu przysłony	51
	▶ Noc+portret (SCN)	33
Zdjęcia nocne	▶ Krajobraz nocny (SCN)	34
	▶ Św. gwiazd z ręki (SCN)	34
	▶ Sztuczne ognie (SCN)	34
	▶ Live Time (IAP)	39
	▶ Fotomontaż na żywo (IAP)	38
Fotografowanie fajerwerków	▶ Fotomontaż na żywo (M)	55
	▶ Fotografowanie z użyciem opcji Bulb/Time (M)	54
	▶ Smuga światła (SCN)	34
	▶ Live Time (IAP)	39
Fotografowanie smug światła	▶ Fotomontaż na żywo (IAP)	38
	▶ Fotomontaż na żywo (M)	55
	▶ Fotografowanie z użyciem opcji Bulb/Time (M)	54
	▶ Instr. na żywo	31
Dostosowywanie jasności obszarów jasných i zaciemionych	▶ Kompensacja ekspozycji	68
	▶ Fotografowanie z lampą błyskową	71
Fotografowanie bez lampy błyskowej	▶ Czulość ISO	77
Redukowanie poruszenia aparatu	▶ Stb. obrazu	87
	▶ Samowyzwalacz	73
	▶ Fotografowanie z lampą błyskową	71
Fotografowanie obiektów pod światło	▶ HDR pod światło (SCN)	35
	▶ Gradacja (Tryb obrazu)	91
	▶ Pomiar punktowy	89

Korzystanie z samowyzwalacza	▶ Samowyzwalacz	73
Fotografowanie sekwencyjne	▶ Fotografowanie sekwencyjne	73
Zmiana współczynnika proporcji obrazu	▶ Współczynnik proporcji obrazu	81
Zmiana kolorystyki zdjęć	Instr. na żywo	31
	▶ Tryb obrazu	76
	Balans bieli	78
Przetwarzanie obrazów w celu dopasowania do obiektu/wykonywanie zdjęć czarno-białych	▶ Tryb obrazu	76
	Filtr artystyczny (ART)	47
Wykonywanie zdjęć obiektu w ruchu	Instr. na żywo	31
	▶ Sceny (SCN)	33
	Tryb priorytetu migawki	52
Gdy nie można ustawić ostrości na obiekcie/Ustawianie ostrości na jednym obszarze	Dotknięcie pola AF (korzystanie z ekranu dotykowego)	56
	▶ Ustawienia pola AF	69
	Ramka powiększenia AF/zoom AF	97
Ustawianie ostrości na małym punkcie w kadrze/potwierdzenie ustawienia ostrości przed wykonaniem zdjęcia	▶ Ramka powiększenia AF/zoom AF	97
Utrzymywanie ostrości poruszającego się obiektu	▶ C-AF+TR (śledzenie AF)	80
Nastawianie ostrości i fotografowanie poruszającego się obiektu	▶ C-AF	79
Tworzenie filmów w stylu komercyjnym	▶ Moje klipy	62
Redukcja zaszumienia obrazu	▶ Red.szumu	123
Optymalizowanie monitora/ regulacja barw monitora	▶ Regulacja jasności monitora	119
	Nocne kadry	122
Sprawdzanie orientacji poziomej lub pionowej przed wykonaniem zdjęcia	▶ Wskaźnik poziomu	26
Dokładne komponowanie zdjęć	▶ Wyświetlona siatka	122
Oszczędzanie baterii	▶ Uśpienie	126
Zwiększanie liczby zdjęć, które można wykonać	▶ Tryb jakości zdjęć	81
Korzystanie z funkcji zdalnego sterowania	▶ Fotografowanie ze zdalnym sterowaniem za pomocą smartfona	137

Fotografowanie bez dźwięku migawki	▶ Cichy [▼] (SCN)	35
	▶ Cichy [▼] (AP)	42
Powiększenie, aby obiekt wypełniał większą część klatki	▶ Telekonwerter cyfr.	68
Poprawianie cery	▶ e-Portrait za pomocą jednego dotyku	66
	▶ Portret (tryb obrazu)	76
	▶ e-Portret (tryb obrazu)	76
	▶ Sceny (SCN)	33

Odtwarzanie/retusz



Przeglądanie zdjęć na ekranie telewizora	▶ HDMI	122
	▶ Odtwarzanie na ekranie telewizora	130
Wyświetlanie pokazów slajdów z podkładem muzycznym	▶ Pokaz zdjęć	102
Rozjaśnianie cieni	▶ Kompensacja cieni (Edytuj JPEG)	116
Korygowanie czerwonych oczu	▶ Usuwanie efektu czerwonych oczu (Edytuj JPEG)	116
Łatwe drukowanie	▶ Tworzenie zamówienia druku	145
	▶ Drukowanie bezpośrednie	142
Przeglądanie zdjęć na smartfonie	▶ Transfer zdjęć do smartfona	136
Automatyczne przesyłanie zdjęć do smartfona	▶ Automatyczne przesyłanie zdjęć, gdy aparat jest wyłączony.	136
Dodawanie danych o lokalizacji do zdjęć	▶ Dodawanie danych o lokalizacji do zdjęć	137





Ustawienia aparatu



Synchronizowanie daty i godziny	▶ Ustawianie daty i godziny	21
Przywracanie domyślnych ustawień	▶ Resetuj	110
Zmiana wyświetlanego języka menu	▶	120
Wyłączenie dźwięku automatycznego nastawiania ostrości	▶ ■)) (sygnał dźwiękowy)	122
	▶ Cichy [▼] (SCN)	35
	▶ Cichy [▼] (LAP)	42

Oznaczenia stosowane w instrukcji

W instrukcji obsługi używane są następujące symbole:

	Symbole oznaczające przyciski (odpowiednio przyciski strzałek w górę, w dół, w lewo, w prawo) do naciskania w bloku przycisków strzałek (str. 13).
 Uwagi	O czym należy pamiętać, używając aparatu.
 Wskazówki	Przydatne informacje i wskazówki, które pomogą jak najlepiej wykorzystać możliwości aparatu.
	Odniesienia do stron szczegółowo opisujących dane zagadnienie lub zawierających związane z nim informacje.

Nazwy części

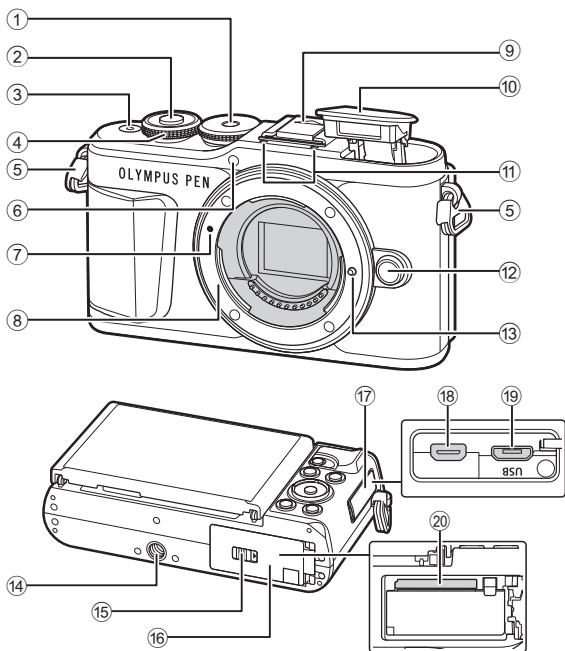

- | | | | |
|---|---|---|---|
| ① | Pokrętko wyboru trybu.....str. 27 | ⑩ | Wewnętrzna lampa błyskowastr. 71 |
| ② | Spust migawki.....str. 28 | ⑪ | Mikrofon stereofoniczny..... str. 105, 114, 116 |
| ③ | Przycisk ON/OFFstr. 20 | ⑫ | Przycisk zwalniający obiektyw.....str. 19 |
| ④ | Pokrętko sterujące (☉)
..... str. 50-53, 68, 71, 100 | ⑬ | Kolek blokady obiektywu |
| ⑤ | Oczko paska do noszenia aparatu.....str. 14 | ⑭ | Gwint statywu |
| ⑥ | Kontrolka samowyzwalacza/
podświetlenie AF..... str. 73/str. 111 | ⑮ | Blokada komory baterii/kartystr. 15, 17 |
| ⑦ | Symbol mocowania obiektywu.....str. 18 | ⑯ | Pokrywa komory baterii/kartystr. 15, 17 |
| ⑧ | Bagnet (przed zamontowaniem obiektywu należy zdjąć pokrywę bagnetu) | ⑰ | Pokrywa złącza |
| ⑨ | Pokrywa gorącej stopki | ⑱ | Złącze HDMI mikrostr. 130 |
| | | ⑲ | Złącze mikro-USB.....str. 140, 142 |
| | | ⑳ | Gniazdo karty.....str. 17 |

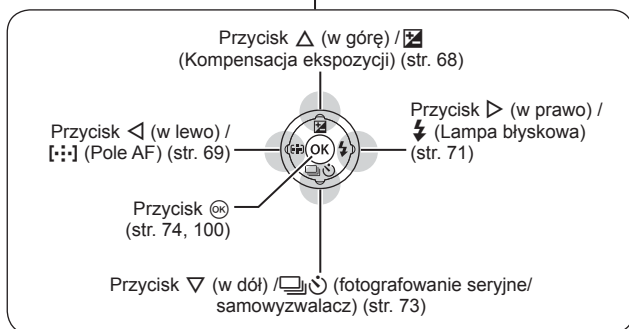
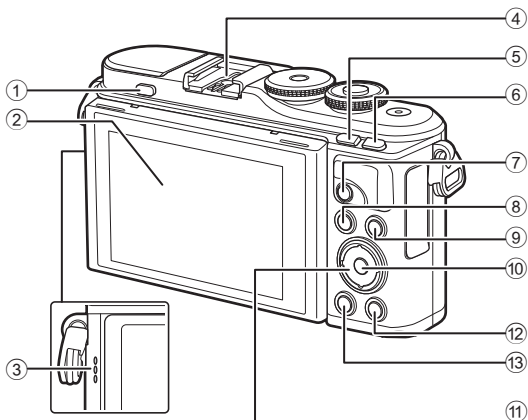

- | | |
|---|--|
| ① Przycisk wysuwania lampy błyskowej.....str. 71 | ⑦ 📷 (Film)/przycisk ⏪str. 57/str. 104 |
| ② Monitor (ekran dotykowy)str. 24, 56, 74, 98, 107 | ⑧ Przycisk MENUstr. 109 |
| ③ Głośnik | ⑨ Przycisk INFOstr. 26, 99, 128 |
| ④ Stopka.....str. 151 | ⑩ Przycisk OKstr. 74, 100 |
| ⑤ Przycisk 📷 (skrót)/ 📷str. 30/str. 101 | ⑪ Klawisze strzałek* (Δ ∇ \triangleleft \triangleright)str. 21, 69–73, 100 |
| ⑥ Przycisk Fn/Qstr. 95/str. 68, 101 | ⑫ Przycisk ▶ (odtwarzanie)str. 100 |
| | ⑬ Przycisk 🗑 (kasowanie)str. 103 |

* W tej instrukcji obsługi ikony Δ ∇ \triangleleft \triangleright reprezentują czynności wykonywane przy użyciu klawiszy strzałek.

1 Przygotowanie

1

Przygotowanie

Wypakowanie zawartości pudełka

Do aparatu dołączone są wymienione poniżej akcesoria. Jeżeli brakuje jakiegoś elementu lub jest on uszkodzony, skontaktuj się ze sprzedawcą, u którego został zakupiony aparat.



Aparat



Pokrywa bagnetu obiektywu



Pasek

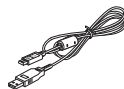

Kabel USB
CB-USB12



Akumulator litowo-
jonowy BLS-50



Ładowarka
akumulatorów litowo-
jonowych BCS-5

- Podstawowa instrukcja obsługi
- Karta gwarancyjna

Mocowanie paska

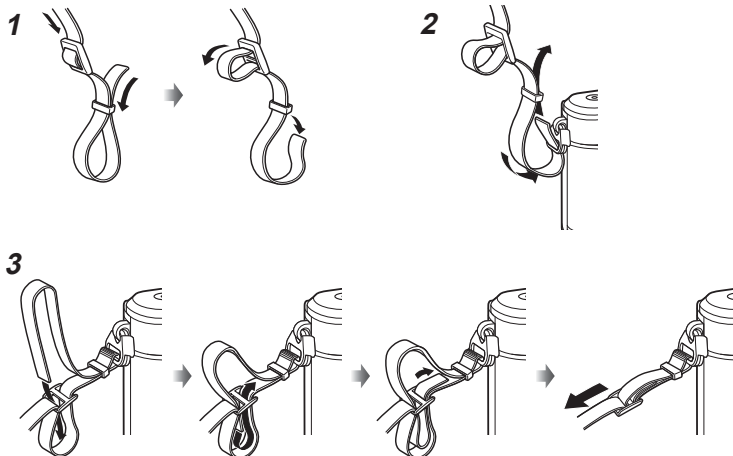

- Przymocuj pasek z drugiej strony w ten sam sposób.
- Następnie pociągnij mocno pasek, aby go dobrze przymocować.

Ładowanie i wkładanie baterii

1 Ładowanie baterii.

Wskaźnik ładowania

Trwa ładowanie	Świeci na pomarańczowo
Ładowanie zakończone	Wył.
Błąd ładowania	Miga na pomarańczowo

(Czas ładowania: do około 3 godz. 30 minut)

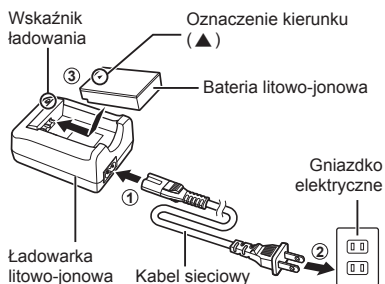

- Odcłóż ładowarkę po ukończeniu ładowania.

2 Otwieranie pokrywy komory baterii/karty.

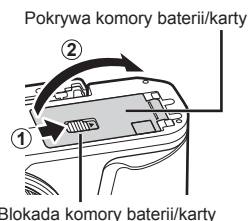

3 Wkładanie baterii.

- Należy używać wyłącznie baterii BLS-50 (str. 14, 172).

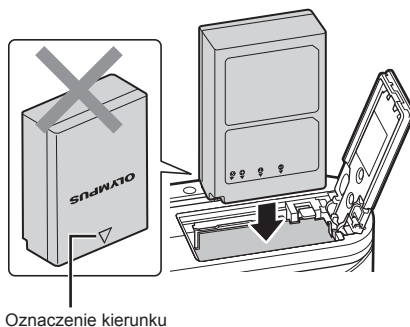

Wymywanie baterii

Przed otwarciem lub zamknięciem pokrywy komory baterii/karty należy wyłączyć aparat. Aby wyjąć baterię, należy najpierw nacisnąć rygiel blokady baterii w kierunku wskazywanym przez strzałkę, a następnie wyjąć baterię.

- Nie należy wyjmować baterii, gdy wyświetlany jest wskaźnik zapisu na karcie (str. 24).
- Jeżeli wyjęcie baterii jest niemożliwe, należy skontaktować się z autoryzowanym przedstawicielem lub centrum serwisowym. Nie należy stosować siły.

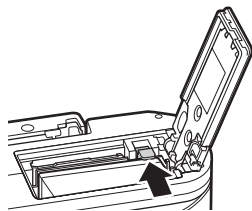

Uwagi

- Zaleca się mieć zapasową baterię w przypadku dłuższych sesji fotografowania, gdyby jedna bateria została wyczerpana.
- Aparat nie jest wyposażony we wbudowaną ładowarkę i nie można go ładować przy użyciu połączenia USB.
- Zapoznaj się również z rozdziałem „Akumulator i ładowarka” (str. 147).

Wkładanie karty

W tej instrukcji obsługi wszystkie nośniki pamięci są nazywane „kartami”.

W tym aparacie można używać następujących rodzajów kart pamięci SD (dostępne w sprzedaży): SD, SDHC, SDXC i Eye-Fi.

Przed pierwszym użyciem lub po użyciu kart w innych aparatach lub komputerach należy je sformatować przy użyciu tego aparatu.  „Formatowanie karty (Ustawianie karty)” (str. 120)

Karty Eye-Fi

Przed użyciem zapoznaj się z dokumentem „Stosowane karty pamięci” (str. 148).

1 Wkładanie karty.

- Otwórz pokrywę komory baterii/karty.
- Wsuń kartę tak, aby została zablokowana.
 „Stosowane karty pamięci” (str. 148)

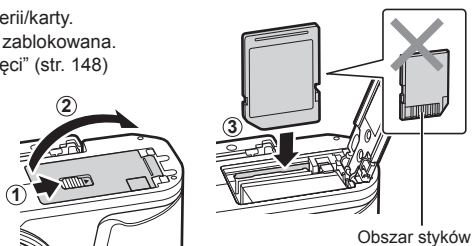

- Przed włożeniem lub wyjęciem baterii albo karty należy wyłączyć aparat.
- Nie wkładaj uszkodzonej lub odkształconej karty na siłę. Może to spowodować uszkodzenie gniazda kart.

2 Zamykanie pokrywy komory baterii/karty.

- Przed rozpoczęciem korzystania z aparatu upewnij się, że pokrywa komory baterii/karty jest zamknięta.

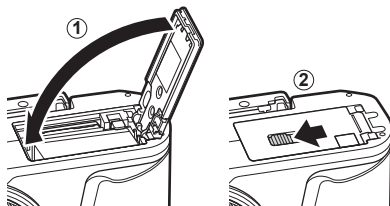

Wymowanie karty

Lekko naciśnij znajdującą się w gnieździe kartę, a zostanie ona wysunięta z gniazda. Wyciągnij kartę.

- Nie należy wyjmować karty, gdy wyświetlany jest wskaźnik zapisu na karcie (str. 24).

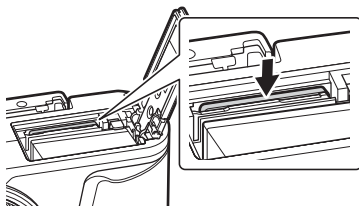

Mocowanie obiektywu w aparacie

- 1 Zdejmij tylną pokrywę z obiektywu i pokrywę bagnetu aparatu.

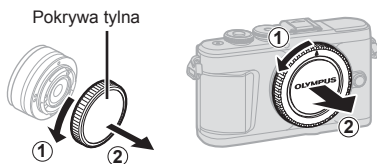

- 2 Ustaw symbol mocowania obiektywu (czerwony) na aparacie zgodnie z symbolem pozycyjnym (czerwonym) na obiektywie, a następnie wsuń obiektyw do aparatu.

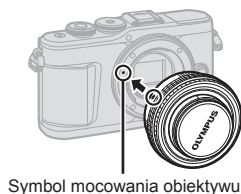

Symbol mocowania obiektywu

- 3 Obróć obiektyw w prawo (w kierunku wskazanym przez strzałkę 3) do zatrzaśnięcia.



- Przed zamontowaniem lub zdemontowaniem obiektywu upewnij się, że aparat jest wyłączony.
- Nie należy naciskać przycisku zwalnającego obiektyw.
- Nie należy dotykać elementów wewnętrznych aparatu.

■ Zdejmowanie osłony obiektywu

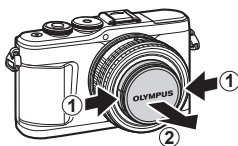
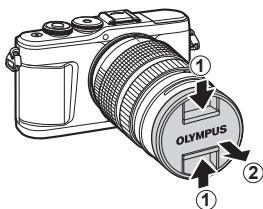

■ Zdejmowanie obiektywu z aparatu

Przed zdemontowaniem obiektywu upewnij się, że aparat jest wyłączony. Naciskając przycisk zwalniający obiektyw, obracaj obiektywem w kierunku zgodnym ze strzałką.

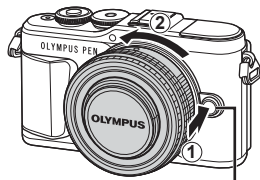

Przycisk zwalniający obiektyw

Wymienne obiektywy

Zapoznaj się z rozdziałem „Wymienne obiektywy” (str. 150).

Włączanie aparatu

- 1 Naciśnij przycisk **ON/OFF**, aby włączyć aparat.
 - Włączenie aparatu powoduje włączenie monitora.

■ Przycisk ON/OFF

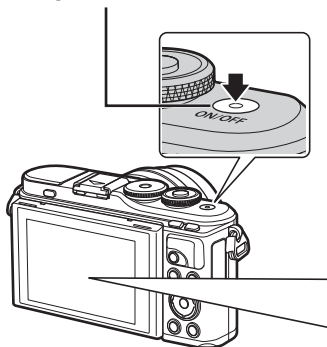

■ Monitor

Poziom naładowania baterii

Zostanie wyświetlona ikona poziomu naładowania baterii.

- [Full battery icon] (zielony): aparat gotowy do fotografowania.
- [3/4 battery icon] (zielony): bateria nie jest w pełni naładowana.
- [1/2 battery icon] (czarny): niski poziom naładowania baterii.
- [Empty battery icon] (miga na czerwono): naładuj baterię.



Tryb uśpienia aparatu

Jeśli przez minutę nie zostaną wykonane żadne czynności, aparat przełączy się w tryb „uśpienia” (gotowości), wyłączając wyświetlacz i anulując wszystkie czynności. Aparat włączy się ponownie po lekkim naciśnięciu dowolnego przycisku (spustu migawki, przycisku [▶] itp.). Aparat wyłączy się automatycznie po 5 minutach w trybie uśpienia. Aparat należy włączyć ponownie przed użyciem. Można wybrać, jak długo aparat może pozostać w stanie beczynności przed wejściem w tryb uśpienia.

🔊 [Uśpienie] (str. 126)

Konfiguracja początkowa

Po włączeniu aparatu po raz pierwszy należy wykonać konfigurację początkową, wybierając język i ustawiając zegar.

- Data i godzina są zapisywane na karcie pamięci razem z obrazami.
- Do nazwy pliku dołączona jest informacja o dacie i godzinie. Przed rozpoczęciem korzystania z aparatu należy ustawić prawidłową datę i godzinę. Niektórych funkcji nie można używać, jeśli nie ustawiono daty i godziny.

- 1 Gdy podczas konfiguracji początkowej wyświetli się okno dialogowe z prośbą o wybranie języka, naciśnij przycisk **OK**.

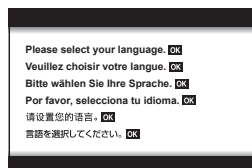

- 2 Wyróżnij żądany język za pomocą pokrętki sterującego lub przycisków **Δ** **∇** **◀▶** w bloku klawiszy strzałek.

- Okno dialogowe wyboru języka składa się z dwóch stron z opcjami. Użyj pokrętki sterującego lub przycisków **Δ** **∇** **◀▶** (klawisze strzałek), aby przesuwać kursor między stronami.



- 3 Naciśnij przycisk **OK** po wyróżnieniu żądanego języka.

- Naciśnięcie spustu migawki przed naciśnięciem przycisku **OK** spowoduje przejście aparatu do trybu fotografowania bez wyboru jakiegokolwiek języka. Aby jeszcze raz przeprowadzić konfigurację początkową, wyłącz i ponownie włącz aparat w celu wyświetlenia okna dialogowego konfiguracji początkowej, a następnie powtórz czynności od kroku 1.
- Język można zmienić w dowolnym momencie w menu ustawień **⚙**.
⚙ „Wybór języka (🗣️)” (str. 120)



4 Ustaw datę, godzinę i format daty.

- Wyróżnij pozycję za pomocą przycisków <> (klawisze strzałek).
- Zmień wyróżnioną pozycję za pomocą przycisków Δ ∇ (klawisze strzałek).
- Zegar można ustawić w dowolnym momencie w menu ustawień [⌚] (str. 119)

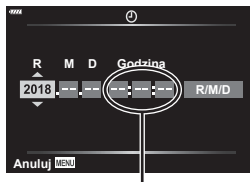

Godzina jest wyświetlana w formacie 24-godzinny.

5 Zakończ konfigurację początkową.

- Naciśnij przycisk , aby ustawić zegar.
- Po wyjęciu baterii z aparatu na pewien czas przywrócone mogą zostać ustawienia domyślne daty i godziny.
- Przed rozpoczęciem nagrywania filmów może być konieczna regulacja częstotliwości klatek. [Liczba klatek filmu] (str. 114)

Wyłączanie aparatu

Naciśnij przycisk **ON/OFF**, aby wyłączyć aparat. Informacje na temat postępowania w przypadku wyświetlenia się okna dialogowego przedstawionego na ilustracji obok zawiera strona 134.

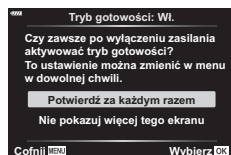
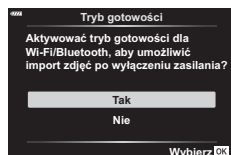

Aparat wyświetla nieczytelny język/język inny niż wybrano

Jeżeli aparat wyświetla komunikaty w nieznanym języku lub znaki, których nie można odczytać, może to oznaczać, że w oknie dialogowym wyboru języka wskazano nieprawidłowy język. Aby zmienić język, wykonaj poniższe czynności:

- 1 Naciśnij przycisk **MENU**, aby wyświetlić menu.
- 2 Wyróżnij zakładkę **?** za pomocą przycisków Δ ∇ i naciśnij przycisk \odot .

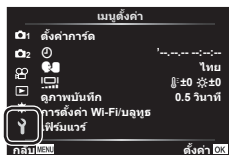
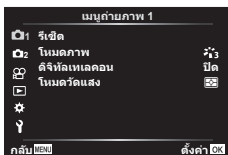

- 3 Wyróżnij opcję [**?**] za pomocą przycisków Δ ∇ i naciśnij przycisk \odot .
- 4 Wyróżnij żądany język za pomocą przycisków Δ ∇ \langle \rangle i naciśnij przycisk \odot .

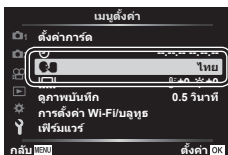

Wyświetlanie informacji podczas fotografowania

Informacje wyświetlane na monitorze w trakcie fotografowania

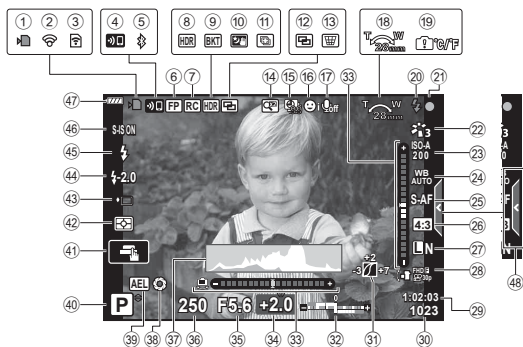

- | | | | | | |
|----|---|---|----|---|--------------|
| 1 | Wskaźnik zapisu na karcie | str. 17 | 24 | Balans bieli | str. 78 |
| 2 | Połączenie z bezprzewodową siecią LAN..... | str. 132 – 139 | 25 | Tryb AF | str. 79 |
| 3 | Trwa przesyłanie Eye-Fi | str. 126 | 26 | Współczynnik proporcji obrazu | str. 81 |
| 4 | Rozpoczęcie łączenia z bezprzewodową siecią LAN | str. 132 – 139 | 27 | Jakość obrazu (zdjęcia) | str. 81 |
| 5 | Połączono za pośrednictwem sieci Bluetooth | str. 132 – 139 | 28 | Tryb nagrywania (filmy) | str. 82 |
| 6 | Błysk Super FP | str. 151 | 29 | Dostępny czas nagrywania | |
| 7 | Tryb RC | str. 151 | 30 | Liczba zdjęć, które można zapisać | str. 149 |
| 8 | HDR | str. 41 | 31 | Kontrola światła i cieni | str. 94 |
| 9 | Bracketing ekspozycji | str. 45 | 32 | Góra: regulacja intensywności lampy błyskowej..... | str. 86 |
| 10 | Bracketing ostrości | str. 46 | | Dół: kompensacja ekspozycji..... | str. 68 |
| 11 | Ekspozycja wielokrotna | str. 40 | 33 | Wskaźnik poziomu..... | str. 26 |
| 12 | Św. gwiazd z ręki | str. 34 | 34 | Wartość kompensacji ekspozycji | str. 68 |
| 13 | Zdjęcie z wielop. fokusem..... | str. 36 | 35 | Wartość przysłony | str. 50–53 |
| 14 | Komp. ef. Keystone | str. 44 | 36 | Czas otwarcia migawki | str. 50–53 |
| 15 | Telekonwerter cyfrowy | str. 111 | 37 | Histogram | str. 26 |
| 16 | Fotografowanie w trybie time lapse | str. 112 | 38 | Podgl. GO | str. 96 |
| 17 | Priorytet twarzy/oczu | str. 70 | 39 | Blokada AE | str. 96, 127 |
| 18 | Dźwięk w filmie..... | str. 57, 105, 114, 116 | 40 | Tryb fotografowania | str. 27–61 |
| 19 | Kierunek operacji zoom/ogniskowa | | 41 | Obsługa dotykowa | str. 56 |
| 20 | Ostrzeżenie o wewnętrznej temperaturze C/F | str. 163 | 42 | Tryb pomiaru..... | str. 89 |
| 21 | Lampa błyskowa | str. 71 (miga: trwa ładowanie, świeci: ładowanie ukończone) | 43 | Fotografowanie seryjne/Fotografowanie z samowyzwalaczem | str. 73 |
| 22 | Symbol potwierdzenia ustawienia ostrości | str. 28 | | Fotografowanie w trybie cichej pracy | str. 42 |
| 23 | Tryb obrazu..... | str. 76, 111 | 44 | Sterowanie natężeniem błysku | str. 86 |
| 24 | Czułość ISO | str. 77 | 45 | Tryb flesza | str. 71 |
| | | | 46 | Stb. obrazu | str. 87 |
| | | | 47 | Poziom naładowania baterii..... | str. 20 |
| | | | 48 | Przywołanie instr. na żywo..... | str. 31 |

Informacje na monitorze w trybie sekwencji wideo



49 Wskaźnik poziomu nagrywania ..str. 114
50 Karta cichej pracystr. 65



51 Tryb nagrywania filmów
(ekspozycji).....str. 85
52 Efekt filmustr. 60s

Zmiana wyświetlanych informacji

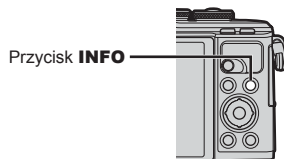
Za pomocą przycisku **INFO** można przełączać informacje wyświetlane na monitorze podczas fotografowania.



* Nie są wyświetlane w trybie  (tryb filmowania), chyba że trwa nagrywanie.

- Ustawienia Własne1 i Własne2 można zmieniać.   /Ust. Info > [LV-Info] (str. 122)
- Ekran wyświetlania informacji można przełączać w dowolnym kierunku, obracając pokrętkę sterującą przy naciśniętym przycisku **INFO**.

Wyświetlanie histogramu

Wyświetlany jest histogram przedstawiający rozkład jasności na zdjęciu. Oś pozioma pokazuje jasność, a oś pionowa przedstawia liczbę pikseli o danej jasności na zdjęciu. Podczas fotografowania prześwietlenie jest zaznaczone na czerwono, niedoświetlenie na niebiesko, a zakres pomiaru przy zastosowaniu pomiaru punktowego na zielono.

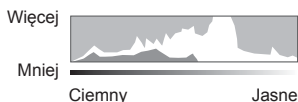

Ekran wskaź. poziomu

Wskazuje orientację aparatu. Kierunek pochylenia jest wskazywany na pionowym pasku, a kierunek przechylenia na poziomym pasku. Gdy paski zmienią kolor na zielony, aparat jest ustawiony poziomo i pionowo.

- Użyj wskaźników poziomu jako odniesienia.
- Błąd na wyświetlaczu można skorygować poprzez kalibrację (str. 126).

Wybieranie trybu fotografowania i fotografowanie

Po wybraniu trybu fotografowania za pomocą pokrętki wyboru trybu można zrobić zdjęcie.

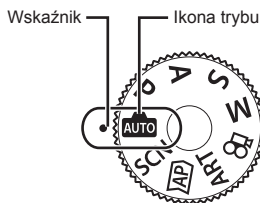

Typy trybów fotografowania

Korzystanie z różnych trybów fotografowania opisano na niżej wymienionych stronach.

Tryb fotografowania	Opis	
	Aparat automatycznie wybiera najodpowiedniejszy tryb fotografowania.	31
SCN	Aparat automatycznie optymalizuje ustawienia do wymagań obiektu lub sceny.	33
	Umożliwia uzyskiwanie szybkiego dostępu do zaawansowanych ustawień fotografowania.	37
ART	Pozwala na wykonywanie fotografii z efektem wyrazu artystycznego.	47
P	Aparat mierzy jasność obiektu i automatycznie dostosowuje czas otwarcia migawki oraz wartość przysłony w celu uzyskania optymalnych rezultatów.	50
A	Po wybraniu wartości przysłony aparat automatycznie dostosowuje czas otwarcia migawki w celu uzyskania optymalnych rezultatów.	51
S	Po wybraniu czasu otwarcia migawki aparat automatycznie dostosowuje wartość przysłony w celu uzyskania optymalnych rezultatów.	52
M	Użytkownik wybiera zarówno wartość przysłony, jak i czas otwarcia migawki.	53
	Nagrywanie filmów różnego typu.	58

Funkcje, których nie można wybrać z menu

Niektóre pozycje menu mogą być niedostępne, gdy użytkownik korzysta z klawiszy strzałek.

- Pozycje niedostępne w aktualnym trybie fotografowania.
- Pozycje niedostępne ze względu na inne wybrane ustawienia:
Ustawienia, takie jak tryb obrazu, są niedostępne, gdy pokrętko trybu jest obrócone do pozycji .

1 Obróć pokrętkę wyboru trybu, aby wybrać tryb.

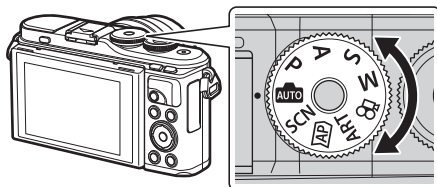

2 Wykadruj zdjęcie.

- Uważaj, aby nie zasłonić obiektywu ani Podsw.AF palcem lub paskiem aparatu.

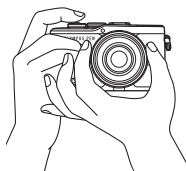

Orientacja pozioma

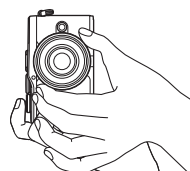

Orientacja pionowa

3 Wyreguluj ostrość.

- Wyświetl fotografowany obiekt w środku monitora i naciśnij lekko spust migawki do pierwszej pozycji (do połowy).

Zostanie wyświetlony symbol potwierdzenia ustawienia ostrości (●), a w miejscu ustawienia ostrości będzie widoczna zielona ramka (pole AF).

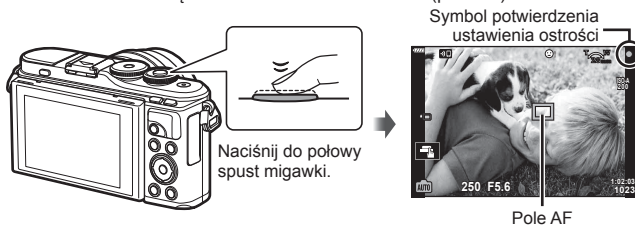

- Jeśli symbol potwierdzenia ustawienia ostrości AF miga, obiekt nie jest ostry. (str. 158)

4 Zwolnij migawkę.

- Naciśnij spust migawki do końca.
- Nastąpi zwolnienie migawki i wykonane zostanie zdjęcie.
- Wykonane zdjęcie zostanie wyświetlone na monitorze.



Uwagi

- Za pomocą dotykowych elementów sterujących można ustawiać ostrość i robić zdjęcia.  „Fotografowanie za pomocą ekranu dotykowego” (str. 56)
- Aby przejść do trybu fotografowania z menu lub z trybu odtwarzania, naciśnij spust migawki do połowy.

Robienie zdjęć pod dużym i małym kątem

Pozycję i nachylenie monitora można zmieniać.

Kąt dolny



Kąt górny

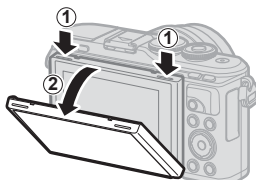

- 1 Naciśnij monitor w dół.
- 2 Dostosuj kąt monitora.

Obracanie monitora: ostrzeżenia

- Należy delikatnie obracać monitor w ramach zaznaczonych granic. Nie należy używać siły; nieprzestrzeganie tego zalecenia może spowodować uszkodzenie złącza.
- Nie należy dotykać obszarów wskazanych na rysunku. Nieprzestrzeganie tego zalecenia może doprowadzić do uszkodzenia aparatu lub spowodować jego nieprawidłowe działanie.

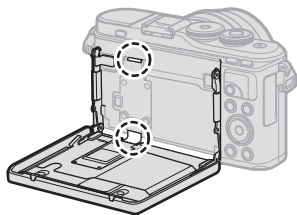

Uwagi

- Odwrócenie monitora umożliwia jednocześnie fotografowanie siebie i podglądanie kadru.  „Wykonywanie zdjęć w trybie autoportretu” (str. 66)

Przełączanie pomiędzy ekranami za pomocą przycisku (skrót)

Naciśnięcie przycisku  spowoduje przełączenie się między poszczególnymi ekranami wybranego trybu fotografowania pomiędzy zdjęciami.

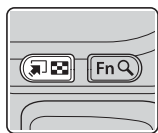

Przycisk  (skrót)

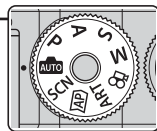
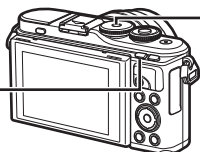

Pokrętko wyboru trybu



Instr. na żywo (str. 31)



Sceny (str. 33)

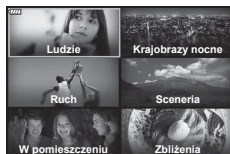

Tryb zaaw. fotografowania (str. 37)



Tryb filtrów artystycznych (str. 47)



Pełny panel sterowania LV (str. 75)

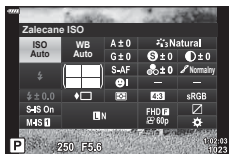

Tryb filmowania (str. 58)



Wybieranie ustawień przez aparat (tryb AUTO)

Ustawienia w aparacie są dostosowywane do panujących warunków. Wszystko, co należy zrobić, to nacisnąć spust migawki. Pokrętko wyboru trybów należy ustawić w pozycji **AUTO**.

Corzystanie z instrukcji na żywo

Kierując się instrukcjami wyświetlanymi na żywo, można dostosować takie parametry, jak kolor, jasność i rozmycie tła.

1 Naciśnij przycisk , aby wyświetlić instrukcje na żywo.

- Aby wyróżnić pozycję instrukcji na żywo, użyj przycisków Δ ∇ , a aby wyświetlić suwak, naciśnij przycisk **OK**.



Element przewodnika

2 Użyj przycisków Δ ∇ , aby ustawić suwak i wybierz poziom.

- Naciśnij przycisk **OK**, aby zapisać zmiany.
- Naciśnij przycisk **MENU**, aby zakończyć.
- Po wybraniu opcji [Porady zdjęciowe] użyj przycisków Δ ∇ , aby wyróżnić żądaną pozycję, a następnie naciśnij przycisk **OK**, aby wyświetlić szczegóły.
- Efekt wybranego poziomu będzie widoczny na ekranie.
W przypadku wybrania opcji [Rozmycie tła] lub [Pokazanie ruchu] wyświetlacz powróci do normalnego stanu, ale wybrany efekt będzie widoczny na ostatecznym zdjęciu.

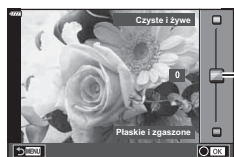

Suwak

3 Powtórz kroki 1 i 2, aby ustawić wiele instrukcji na żywo.

- Na ustawionych instrukcjach na żywo wyświetlone zostaną symbole zaznaczenia.
- Nie można jednocześnie ustawić opcji [Rozmycie tła] i [Pokazanie ruchu].



4 Zrób zdjęcie.



- Aby usunąć instrukcje na żywo z wyświetlacza, naciśnij przycisk **MENU**.
- Jeśli dla jakości obrazu aktualnie wybrane jest ustawienie [RAW], automatycznie ustawiona zostanie jakość obrazu [L+N+RAW].
- Ustawienia instrukcji na żywo nie dotyczą kopii RAW.
- W przypadku niektórych poziomów ustawień Instr. na żywo zdjęcia mogą mieć ziarnisty wygląd.

- Zmiany poziomów ustawień instrukcji na żywo mogą nie być widoczne na monitorze.
- Im bliżej opcji [Rozmyty ruch] znajduje się suwak [Pokazanie ruchu], tym bardziej zmniejsza się częstotliwość klatek.
- Po ustawieniu instrukcji na żywo nie można korzystać z lampy błyskowej.
- Wybór ustawień instrukcji na żywo, które przekraczają ograniczenia pomiarów ekspozycji aparatu, może spowodować wykonanie niedoświetlonych lub prześwietlonych zdjęć.

Uwagi

- Można także używać dotykowych elementów sterujących.

e-Portrait za pomocą jednego dotyku

Aby włączyć opcję e-Portrait za pomocą jednego dotyku umożliwiającą wygładzenie cery obiektów na portretach, dotknij ikony  (e-Portrait za pomocą jednego dotyku) (ustawienie .

 „Fotografowanie za pomocą ekranu dotykowego” (str. 56)



ikona opcji e-Portrait za pomocą jednego dotyku

Fotografowanie w trybie sceny (tryb SCN)

Aparat automatycznie optymalizuje ustawienia do wymagań obiektu lub sceny.

- 1 Obróć pokrętkę wyboru trybu do pozycji **SCN**.

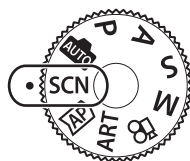

- 2 Wyróżnij żądaną scenę za pomocą przycisków Δ ∇ \triangleleft \triangleright i naciśnij przycisk \odot .



- 3 Wyróżnij żądaną scenę za pomocą przycisków \triangleleft \triangleright i naciśnij przycisk \odot .
 - Aby wybrać inną scenę, naciśnij przycisk \square .















- 4 Zrób zdjęcie.











Uwagi





- Można także używać dotykowych elementów sterujących.



Typy scen

Obiekt	Sceny	Opis
Ludzie	 Portret	Odpowiedni do wykonywania portretów. Podkreśla fakturę skóry.
	 e-Portrait	Wygładza odcienie i fakturę skóry. Ten tryb jest odpowiedni, jeśli zdjęcia mają być oglądane na ekranie TV o wysokiej rozdzielczości. Aparat zapisuje dwa obrazy: jeden z zastosowanym efektem, a drugi bez.
	 Krajobraz+portret	Odpowiedni do wykonywania portretów z krajobrazem w tle. Pozwala doskonale uchwycić błękit, zieleń i odcienie skóry.
	 Noc+portret	Odpowiedni do wykonywania portretów na tle nocnych widoków. Wysuń lampę błyskową (str. 71). Zaleca się użycie statywu oraz funkcji zdalnego sterowania aplikacją OI.Share (str. 133, 137).
	 Dzieci	Odpowiedni do fotografowania dzieci i aktywnych obiektów.

Obiekt	Sceny	Opis
Krajobrazy nocne	 Krajobraz nocny	Odpowiedni do wykonywania scen nocnych z wykorzystaniem statywu. Zaleca się użycie statywu oraz funkcji zdalnego sterowania aplikacji Ol.Share (str. 133, 137).
	 Noc+portret	Odpowiedni do wykonywania portretów na tle nocnych widoków. Wysuń lampę błyskową (str. 71). Zaleca się użycie statywu oraz funkcji zdalnego sterowania aplikacji Ol.Share (str. 133, 137).
	 Św. gwiazd z ręki	Odpowiedni do fotografowania scen nocnych bez wykorzystania statywu. Zmniejsza rozmycie podczas fotografowania w słabym świetle/oświetleniu scenicznym. Aparat wykonuje osiem ekspozycji i łączy je w jedno zdjęcie.
	 Sztuczne ognie	Odpowiedni do fotografowania pokazów sztucznych ogni nocą. Zaleca się użycie statywu oraz funkcji zdalnego sterowania aplikacji Ol.Share (str. 133, 137).
	 Smuga światła	Aparat automatycznie robi wiele zdjęć. Wykonuje zdjęcia wyłącznie nowych, jasnych obszarów i składa je w jedno zdjęcie. W przypadku zwykłej długiej ekspozycji obraz śladu światła, np. toru spadającej gwiazdy z jasnymi budynkami jest zwykle zbyt jasny. Można te obiekty uchwycić bez nadmiernej ekspozycji, jednocześnie sprawdzając postęp fotografowania. Naciśnij spust migawki, aby rozpocząć fotografowanie, wyświetl wynik zmiany na monitorze, a następnie po uzyskaniużądanego wyniku ponownie naciśnij spust migawki, aby zakończyć fotografowanie (maksymalnie 3 godziny). Zaleca się użycie statywu oraz funkcji zdalnego sterowania aplikacji Ol.Share (str. 133, 137). • Dostęp do ustawień zaawansowanych można uzyskać po wybraniu opcji fotografowania z fotomontażem na żywo (kompozycja jasnych i ciemnych obszarów) w trybie M (str. 55).
Ruch	 Sport	Odpowiedni do fotografowania szybko poruszających się obiektów. Aparat wykonuje zdjęcia po naciśnięciu spustu migawki.
	 Dzieci	Odpowiedni do fotografowania dzieci i aktywnych obiektów.
	 Przesuwanie	Wybranie trybu pozwala na rozmycie tła za poruszającymi się obiektami. Aparat wybiera czas otwarcia migawki optymalnie do wykonywanych zdjęć panoramicznych w oparciu o ruch aparatu.

Obiekt	Sceny	Opis
Sceneria	 Krajobraz	Odpowiedni do fotografowania krajobrazu.
	 Zachód słońca	Odpowiedni do fotografowania zachodu słońca.
	 Plaża i śnieg	Odpowiedni do fotografowania pokrytych śniegiem gór, widoków morza w słońcu i innych bardzo jasnych scen.
	 Panorama	Wykonywanie zdjęć panoramicznych o około dwukrotnie większym kącie widzenia w porównaniu do innych zdjęć. • Informacje dotyczące wykonywania zdjęć za pomocą tej funkcji zawiera część „Zdjęcia panoramiczne” (str. 43), począwszy od kroku 3.
	 HDR pod światło	Odpowiedni do fotografowania scen o wysokim kontraście. Po każdym naciśnięciu spustu migawki aparat robi cztery zdjęcia, a następnie łączy je w jeden obraz o odpowiedniej ekspozycji.
W pomiesz- czeniu	 Przy świecach	Odpowiedni do fotografowania scen przy świecach. Na zdjęciach dominują ciepłe barwy.
	 Cichy [♥]	Wyłączanie dźwięków i świateł aparatu w sytuacjach, w których mogą być niepożądane. • Informacje dotyczące wykonywania zdjęć za pomocą tej funkcji zawiera część „Tryb [Cichy [♥]]” (str. 42), począwszy od kroku 2.
	 Portret	Odpowiedni do wykonywania portretów. Podkreśla fakturę skóry.
	 e-Portrait	Wygładza odcienie i fakturę skóry. Ten tryb jest odpowiedni, jeśli zdjęcia mają być oglądane na ekranie TV o wysokiej rozdzielczości. Aparat zapisuje dwa obrazy: jeden z zastosowanym efektem, a drugi bez.
	 Dzieci	Odpowiedni do fotografowania dzieci i aktywnych obiektów.
	 HDR pod światło	Odpowiedni do fotografowania scen o wysokim kontraście. Po każdym naciśnięciu spustu migawki aparat robi cztery zdjęcia, a następnie łączy je w jeden obraz o odpowiedniej ekspozycji.

Obiekt	Sceny	Opis
Zbliżenia	 Makro	Tryb odpowiedni do fotografowania zbliżeń.
	 Makro-przyroda	Tryb odpowiedni do fotografowania żywych zbliżeń kwiatów lub owadów.
	 Dokumenty	Tryb odpowiedni do wykonywania zdjęć rozkładów jazdy i innych dokumentów. Aparat zwiększa kontrast między tekstem a tłem.
	 Zdjęcie z wielop. fokusem	Aparat wykona osiem zdjęć, zmieniając odległość ostrości dla każdego zdjęcia. <ul style="list-style-type: none"> Informacje dotyczące wykonywania zdjęć za pomocą tej funkcji zawiera część „[Bracketing ostrości]: Wykonywanie serii zdjęć o różnej odległości ogniskowania” (str. 46), począwszy od kroku 2.

- Aby jak najlepiej wykorzystać zalety trybów programów tematycznych, niektóre ustawienia fotografowania są wyłączone.
- Zapisanie zdjęć wykonywanych w trybie [e-Portrait] może zająć kilka chwil. Ponadto jeśli jakość zdjęcia została ustawiona na [RAW], obraz jest zapisywany w formacie RAW+JPEG.
- W trybach [e-Portrait], [Św. gwiazd z ręki], [Panorama] i [HDR pod światło] nie można nagrywać filmów.
- Zdjęcia wykonywane w trybie [Św. gwiazd z ręki] z wybraną jakością obrazu w formacie [RAW] zostaną zapisane w formacie RAW+JPEG, z pierwszą klatką zapisaną jako obraz w formacie RAW i kompozycją końcową w formacie JPEG.
- Tryb [HDR pod światło] zapisuje zdjęcia po przetworzeniu HDR w formacie JPEG. Jeśli ustawiono jakość zdjęcia [RAW], obraz jest zapisywany w formacie RAW+JPEG.
- W trybie [Przesuwanie] podczas ruchu aparatu wyświetlany jest symbol , natomiast w przypadku braku ruchu wyświetlany jest symbol .
- W przypadku używania obiektywu z przełącznikiem stabilizacji obrazu w trybie [Przesuwanie] stabilizację obrazu należy wyłączyć.
W warunkach bardzo jasnego oświetlenia efekt przesunięcia może być niewystarczający. Aby ułatwić sobie uzyskanie pożądanego efektu, można użyć jednego z dostępnych na rynku filtrów ND.

Robienie zdjęć w trybie zaawansowanego fotografowania (tryb **AP**)

Umożliwia uzyskiwanie szybkiego dostępu do zaawansowanych ustawień fotografowania.

1 Obróć pokrętkę trybu do pozycji **AP**.

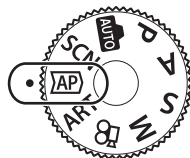

2 Użyj przycisków \triangleleft \triangleright , aby wyróżnić tryb AP.

- Niektóre tryby zawierają dodatkowe opcje, do których dostęp można uzyskać poprzez naciśnięcie przycisku ∇ .













3 Naciśnij przycisk \odot , aby wybrać wyróżniony tryb.

- Aby wybrać inny tryb, naciśnij przycisk \square . W przypadku wyświetlenia dodatkowych opcji naciśnij przycisk \triangle .

Uwagi

- Kompensacja ekspozycji (str. 68) i przesunięcie programu (str. 50) są dostępne w niektórych trybach AP.
- Można także używać dotykowych elementów sterujących.

Opcje trybu AP

Tryb AP	Opis	
 Fotomontaż na żywo	Rejestrowanie smug światła gwiazd i innych obiektów przy zachowaniu stałej ekspozycji.	38
 Live Time	Wybierz tę opcję do wykonywania zdjęć sztucznych ogni i scenerii nocnych. Pozwala na wykonywanie długich ekspozycji z wybranymi czasami otwarcia migawki.	39
 Wielokr. ekspozyc.	Pozwala łączyć dwa różne obrazy poprzez nałożenie ich na siebie.	40
 HDR	Pozwala na uchwycenie szczegółów światła i cieni.	41
 Cichy [v]	Wyłączanie dźwięków i światła aparatu w sytuacjach, w których mogą być niepożądane.	42
 Panorama	Wykonywanie serii zdjęć, które są łączone w jedno zdjęcie szerokokątne. Możliwość wyboru około dwukrotnie ($\times 2$) lub czterokrotnie ($\times 4$) większego kąta widzenia w porównaniu do zwykłych zdjęć.	43
 Komp. ef. Keystone	Korygowanie efektów perspektywy na zdjęciach budynków lub krajobrazów.	44
 Bracketing ekspozycji	Za każdym razem, gdy spust migawki jest wciśnięty, aparat wykonuje serię zdjęć o różnej ekspozycji.	45
 Bracketing ostrości	Za każdym razem, gdy spust migawki jest wciśnięty, aparat wykonuje serię ośmiu zdjęć o różnej odległości ostrości.	46

[Fotomontaż na żywo]: Fotografowanie z fotomontażem na żywo

Tworzenie zdjęć, które rejestrują smugi światła gwiazd i innych obiektów bez zmiany jasności tła. Zmieniające się wyniki można wyświetlać na monitorze podczas fotografowania. Można dostosowywać balans bieli lub tryb obrazu i inne ustawienia, które nie są dostępne w przypadku opcji „Smuga światła” trybu **SCN**.

- 1 Wyróżnij opcję [Fotomontaż na żywo] w menu AP (str. 37), a następnie naciśnij przycisk .
- 2 Naciśnij spust migawki do połowy, aby ustawić ostrość.
 - Aby zapobiec rozmyciu na zdjęciach spowodowanemu poruszeniem aparatem, należy umieścić aparat na statywie i zdalnie otworzyć migawkę za pomocą aplikacji OI.Share (str. 137) w trybie zdalnego sterowania bezprzewodowego.
 - Miganie wskaźnika ostrości oznacza, że aparat nie ustawił ostrości.
- 3 Naciśnij spust migawki do końca, aby zrobić zdjęcie.
 - Aparat automatycznie konfiguruje ustawienia i rozpoczyna fotografowanie.
 - Występuje opóźnienie między naciśnięciem spustu migawki a rozpoczęciem fotografowania.
 - Skomponowany obraz będzie wyświetlany w regularnych odstępach czasu.
- 4 Ponownie naciśnij spust migawki, aby zakończyć fotografowanie.
 - Wyświetli wynik zmiany na monitorze, a następnie po uzyskaniużądanego wyniku naciśnij spust migawki, aby zakończyć fotografowanie.
 - Długość jednego nagrania wynosi do 3 godzin.



Uwagi

- Dostęp do ustawień zaawansowanych można uzyskać po wybraniu opcji fotografowania z fotomontażem na żywo (kompozycja jasnych i ciemnych obszarów) w trybie **M** (str. 55).

[Live Time]: Fotografowanie czasowe na żywo

Możliwość wykonywania długich ekspozycji bez konieczności przytrzymywania naciśniętego spustu migawki. Wyniki zmiany można wyświetlać na monitorze podczas fotografowania.

1 Wyróżnij opcję [Live Time] w menu trybu AP (str. 37).

2 Naciśnij przycisk ∇ , wybierz maksymalny czas ekspozycji za pomocą przycisków $\langle \triangleright \rangle$, a następnie naciśnij przycisk \odot .

- Częstotliwość odświeżania wyświetlacza może się zmieniać automatycznie w zależności od wybranego maksymalnego czasu ekspozycji.
- Im krótszy jest maksymalny czas ekspozycji, tym szybsza częstotliwość odświeżania.



3 Naciśnij spust migawki do połowy, aby ustawić ostrość.

- Aby zapobiec rozmyciu na zdjęciach spowodowanemu poruszeniem aparatem, należy umieścić aparat na statywie i zdalnie otworzyć migawkę za pomocą aplikacji Ol.Share (str. 137) w trybie zdalnego sterowania bezprzewodowego.
- Miganie wskaźnika ostrości oznacza, że aparat nie ustawił ostrości.

4 Naciśnij spust migawki do końca, aby rozpocząć fotografowanie czasowe na żywo.

- Aparat automatycznie dostosuje ustawienia i rozpocznie fotografowanie.
- Wyniki zmiany można wyświetlić na monitorze.

5 Ponownie naciśnij spust migawki, aby zakończyć fotografowanie.





- Wyświetl wynik zmiany na monitorze, a następnie po uzyskaniużądanego wyniku naciśnij spust migawki, aby zakończyć fotografowanie.
- Fotografowanie zakończy się automatycznie po osiągnięciu wybranego czasu ekspozycji.

Uwagi

- Opcje fotografowania z długą ekspozycją (bulb/time) w trybie **M** oferują bardziej zaawansowane ustawienia (str. 54).

[Wielokr. ekspozyc.]: Wykonywanie wielu ekspozycji

Pozwala łączyć dwa różne obrazy poprzez nałożenie ich na siebie.

- 1 Wyróżnij opcję [Wielokr. ekspozyc.] w menu trybu AP (str. 37), a następnie naciśnij przycisk .
- 2 Naciśnij spust migawki do połowy, aby ustawić ostrość.
 - Miganie wskaźnika ostrości oznacza, że aparat nie ustawił ostrości.
- 3 Naciśnij spust migawki do końca, aby wykonać pierwsze zdjęcie.
 - Po rozpoczęciu fotografowania wyświetlany jest symbol .
 - Zdjęcie zostanie pokazane jako nałożone na monitor.
 - Naciśnij przycisk , aby usunąć ostatnie zdjęcie.
- 4 Wykonaj drugie zdjęcie.
 - Użyj pierwszego zdjęcia jako wskazówki do skomponowania drugiego zdjęcia.
 - Gdy działa funkcja wielokrotnej ekspozycji, aparat nie przełącza się w tryb uśpienia.
 - Wykonanie jednej z następujących czynności spowoduje automatyczne usunięcie drugiego zdjęcia:
Aparat został wyłączony, naciśnięto przycisk , naciśnięto przycisk **MENU**, naciśnięto przycisk , obrócono pokrętkę trybu, bateria się wyczerpała, do aparatu podłączono jakiś przewód.



Wskazówki

- Więcej informacji na temat nakładania zdjęć zawiera:  „Nakładka obrazu” (str. 117)

[HDR]: Wykonywanie skomponowanych zdjęć w trybie HDR

Pozwala na uchwycenie szczegółów światła i cieni. Aparat wykonuje serię czterech zdjęć o różnej ekspozycji i łączy je w jeden obraz.

- 1 Wyróżnij opcję [HDR] w menu trybu AP (str. 37).
- 2 Naciśnij przycisk ∇ wybierz opcję [HDR1] lub [HDR2] za pomocą przycisków \triangleleft \triangleright , a następnie naciśnij przycisk \odot .



HDR1	Zostaną wykonane cztery zdjęcia, każde z inną ekspozycją, które następnie zostaną połączone w aparat w jedno zdjęcie HDR. Obrazy powstałe po użyciu opcji HDR2 są bardziej imponujące niż te wykonane z ustawieniem HDR1. Czułość ISO jest stała i wynosi 200.
HDR2	



- 3 Naciśnij spust migawki do połowy, aby ustawić ostrość.
 - Miganie wskaźnika ostrości oznacza, że aparat nie ustawił ostrości.
- 4 Naciśnij spust migawki do końca, aby rozpocząć fotografowanie w trybie HDR.
 - Po naciśnięciu spustu migawki aparat automatycznie wykona cztery zdjęcia.
 - W przypadku fotografowania w warunkach związanych z długim czasem otwarcia migawki na zdjęciach mogą pojawić się szumy.
 - Aby uzyskać najlepsze rezultaty, unieruchom aparat, na przykład mocując go na statywie.
 - Zdjęcie wyświetlane na monitorze podczas wykonywania zdjęcia nie będzie takie samo, jak zdjęcie po przetworzeniu HDR.
 - Zdjęcie po przetworzeniu HDR zostanie zapisane jako plik JPG. Jeśli ustawiono jakość zdjęcia [RAW], obraz jest zapisywany w formacie RAW+JPEG.
 - Tryb obrazu jest na stałe ustawiony na [Naturalny], a przestrzeń na [sRGB].

Tryb [Cichy [♥]]

Wyłączanie dźwięków i świateł aparatu w sytuacjach, w których mogą być niepożądane.

- 1 Wyróżnij opcję [Cichy [♥]] w menu trybu AP (str. 37), a następnie naciśnij przycisk .
- 2 Naciśnij spust migawki do połowy, aby ustawić ostrość.
 - Miganie wskaźnika ostrości oznacza, że aparat nie ustawił ostrości.
- 3 Naciśnij spust migawki do końca, aby zrobić zdjęcie.
 - Po wyzwoleniu migawki ekran na chwilę zgaśnie. Nie będzie emitowany żaden dźwięk migawki.
 - Przy oświetleniu migającym źródłem światła, np. świetłówkami lub lampami LED lub jeżeli podczas fotografowania obiekt gwałtownie się poruszy uzyskanie pożądanego efektu może się nie udać.
 - W trybie [Cichy [♥]] ustawiono następujące czynniki w celu ograniczenia częstotliwości wytwarzanych dźwięków i migania lampek aparatu.
 - Elektroniczna migawka: włączona
 - ): wyłączony
 - Podświetlenie AF: wyłączone
 - Tryb flesza: wyłączony
 - Należy pamiętać, że w przypadku włączenia elektronicznej migawki obiekt na zdjęciach może wydawać się zniekształcony, jeżeli podczas fotografowania on lub aparat szybko się poruszają.
 - W trybie [Cichy [♥]] funkcja redukcji szumów podczas fotografowania przy długim czasie ekspozycji nie jest dostępna.



Uwagi

- Aby przełączyć na fotografowanie seryjne/fotografowanie z samowyzwalaczem, naciśnij przycisk  (str. 73).

Zdjęcia panoramiczne

Obróć aparatem zgodnie z instrukcjami wyświetlanymi na ekranie, aby utworzyć pojedyncze zdjęcie szerokokątne (panorama).

- 1 Wyróżnij opcję [Panorama] w menu trybu AP (str. 37), a następnie naciśnij przycisk **OK**.
- 2 Naciśnij przycisk **▽**, wyróżnij żądany typ panoramy za pomocą przycisków **◀▶**, a następnie naciśnij przycisk **OK**.

	Wykonywanie zdjęć panoramicznych o około dwukrotnie większym kącie widzenia* w porównaniu do innych zdjęć.
	Wykonywanie zdjęć panoramicznych o około czterokrotnie większym kącie widzenia* w porównaniu do innych zdjęć.



* Różni się w zależności od obiektywu i ogniskowej.

- 3 Wyróżnij kierunek panoramowania za pomocą przycisków **△▽◀▶** i naciśnij przycisk **OK**.
- 4 Naciśnij spust migawki do połowy, aby ustawić ostrość.
- 5 Naciśnij spust migawki do końca, aby rozpocząć fotografowanie, a następnie powoli obróć aparat zgodnie z kierunkiem strzałki na wyświetlaczu.
 - Strzałka na wyświetlaczu porusza się zgodnie z przesunięciem aparatu.
 - Aby anulować fotografowanie i wrócić do czynności 3, naciśnij przycisk **MENU**.

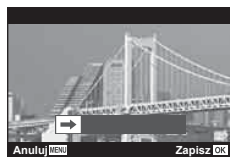

- 6 Gdy strzałka na wyświetlaczu dotrze do końca paska postępu, fotografowanie zostanie zakończone, a aparat utworzy panoramę.

Uwagi

- Ostrość, ekspozycja i tym podobne ustawienia są ustawiane na podstawie wartości wybranych na początku fotografowania.
- Zanim strzałka dotrze do końca paska postępu możesz nacisnąć przycisk **OK** lub ponownie nacisnąć spust migawki, aby zakończyć fotografowanie i zapisać panoramę od początku rejestrowania danych do bieżącego momentu.
- Fotografowanie może zostać anulowane lub wyświetli się błąd w przypadku gdy: aparat jest przesuwany zbyt wolno lub zbyt szybko/aparat jest przesuwany pod kątem/aparat jest przesuwany w kierunku przeciwnym do strzałki na wyświetlaczu/obiektyw jest przybliżany lub oddalany/przesuwanie nie rozpoczyna się w określonym czasie
- W przypadku niektórych obiektywów wykonywanie zdjęć panoramicznych może nie być możliwe.

[Komp. ef. Keystone]

Korygowanie efektów perspektywy na zdjęciach budynków lub krajobrazów.

1 Wyróżnij opcję [Komp. ef. Keystone] w menu trybu AP (str. 37), a następnie naciśnij przycisk **OK**.

2 Dostosuj położenie pionowe, obserwując efekt na wyświetlaczu i wykadruj ujęcie.

- Wybierz wartość kompensacji za pomocą pokręta sterującego.
- Za pomocą przycisków Δ ∇ wybierz obszar do zarejestrowania. W zależności od wartości kompensacji wybranie rejestrowanego obrazu może nie być możliwe.
- Naciśnij i przytrzymaj przycisk **OK**, aby anulować wszelkie zmiany.



3 Naciśnij przycisk **INFO**, a następnie dostosuj położenie poziome i wykadruj ujęcie.

- Wybierz wartość kompensacji za pomocą pokręta sterującego.
- Za pomocą przycisków \triangleleft \triangleright wybierz obszar do zarejestrowania. W zależności od wartości kompensacji wybranie rejestrowanego obrazu może nie być możliwe.
- Naciśnij i przytrzymaj przycisk **OK**, aby anulować wszelkie zmiany.
- Naciśnij przycisk **INFO**, aby przełączać się między ekranami położenia pionowego (krok 2) i poziomego (krok 3) w zależności od potrzeb.



4 Naciśnij spust migawki do połowy, aby ustawić ostrość.

- Miganie wskaźnika ostrości oznacza, że aparat nie ustawił ostrości.

5 Naciśnij spust migawki do końca, aby zrobić zdjęcie.

- Wraz ze wzrostem wartości kompensacji:
 - Obraz będzie stał się coraz bardziej gruboziarnisty
 - Współczynnik powiększenia kadru wzrośnie
 - Nie będzie już można zmieniać pozycji kadru na wyświetlaczu pionowym ani na wyświetlaczu poziomym
- Zdjęcia są zapisywane w formacie RAW+JPEG, jeśli dla ustawienia jakości obrazu wybrano opcję [RAW].
- Oczekiwany efekt może nie zostać osiągnięty w przypadku użycia konwerterów do obiektywów.
- W zależności od stopnia korekcji niektóre pola AF mogą się znajdować poza obszarem wyświetlania. Gdy aparat ustawi ostrość na polu AF znajdującym się poza obszarem wyświetlania, pojawi się ikona (☒, ☓, ◀ lub ▶).
- Jeśli ustawiono odległość ostrości dla opcji [Stb. obrazu], korekcja zostanie dostosowana do ustawionej odległości ogniskowania. Jeśli nie jest używany obiektyw systemu mikro 4/3 lub 4/3, wybierz długość ogniskowej za pomocą opcji [Stb. obrazu] (str. 87).
- Podczas regulacji korekcji trapezoidalnej do wybrania trybu flesza lub trybu ciągłego/z użyciem samowyzwalacza nie można używać przycisku $\frac{1}{2}$ (\triangleright) ani przycisku \square (∇). Zamiast tego należy użyć pełnego panelu sterowania LV (str. 75).

[Bracketing ekspozycji]: Wykonywanie serii zdjęć o różnej ekspozycji

Aparat wykonuje serię zdjęć o różnej ekspozycji.

- 1 Wyróżnij opcję [Bracketing ekspozycji] w menu trybu AP (str. 37).
- 2 Naciśnij przycisk ∇ , wybierz liczbę zdjęć za pomocą przycisków \triangleleft \triangleright , a następnie naciśnij przycisk \odot .

3f	Wykonaj 3 zdjęcia, pierwsze o optymalnej wartości ekspozycji ($\pm 0,0$ EV), drugie o wartości $-1,0$ EV, a trzecie o wartości $+1,0$ EV.
5f	Wykonaj 5 zdjęć, pierwsze o optymalnej wartości ekspozycji ($\pm 0,0$ EV), drugie: $-1,3$ EV, trzecie: $-0,7$ EV, czwarte: $+0,7$ EV, a piąte: $+1,3$ EV.

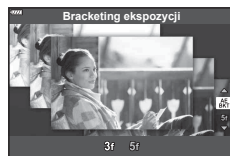

- 3 Naciśnij spust migawki do połowy, aby ustawić ostrość.
 - Miganie wskaźnika ostrości oznacza, że aparat nie ustawił ostrości.
- 4 Naciśnij spust migawki do końca, aby zrobić zdjęcie.
 - Wykonaj ustawioną liczbę zdjęć.
 - Podczas bracketingu wskaźnik **[BKT]** zmienia kolor na zielony.
 - Aparat modyfikuje wartość wybraną aktualnie dla kompensacji ekspozycji.

[Bracketing ostrości]: Wykonywanie serii zdjęć o różnej odległości ogniskowania

Za każdym razem, gdy spust migawki jest wciśnięty, aparat wykonuje serię ośmiu zdjęć o różnej odległości ostrości.

1 Wyróżnij opcję [Bracketing ostrości] w menu trybu AP (str. 37).

2 Naciśnij przycisk ∇ , za pomocą przycisków \triangleleft \triangleright ustaw zmianę odległości ogniskowania dla każdego zrobionego zdjęcia, a następnie naciśnij przycisk OK .



	Nieznaczna zmiana odległości ogniskowania dla każdego zdjęcia.
	Znaczna zmiana odległości ogniskowania dla każdego zdjęcia.

3 Naciśnij spust migawki do połowy, aby ustawić ostrość.

- Miganie wskaźnika ostrości oznacza, że aparat nie ustawił ostrości.

4 Naciśnij spust migawki do końca, aby zrobić zdjęcie.

- Aparat wykona osiem zdjęć, zmieniając odległość ostrości dla każdego zdjęcia. Po naciśnięciu spustu migawki do połowy aparat wykona zdjęcia w wybranej odległości ogniskowania, zarówno przed, jak i za punktem ostrzenia.
- Podczas bracketingu wskaźnik BKT zmienia kolor na zielony.
- Funkcja bracketingu ostrości zostaje wyłączona w momencie użycia powiększenia lub wyregulowania ostrości podczas fotografowania.
- Fotografowanie zostaje zakończone, gdy ostrość zostanie ustawiona na ∞ (nieskończoność).
- Funkcja bracketingu ostrości używa elektronicznej migawki.
- Bracketing ostrości nie jest dostępny w przypadku obiektywów z bagnetem zgodnym ze standardem 4/3 lub niektórymi standardami mikro 4/3.

Korzystanie z filtrów artystycznych (Tryb ART)

Za pomocą filtrów artystycznych można poeksperymentować z różnymi efektami artystycznymi.

- 1 Obróć pokrętkę wyboru trybu do pozycji **ART**.

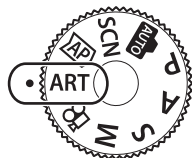

- 2 Wyróżnij filtr za pomocą przycisków $\triangleleft \triangleright$.



- 3 Naciśnij przycisk ∇ , wyróżnij efekt za pomocą przycisków $\triangleleft \triangleright$, a następnie naciśnij przycisk \odot .

- Aby wybrać inny filtr artystyczny, naciśnij przycisk \odot . W przypadku wyświetlenia dodatkowych efektów naciśnij przycisk \triangle .
- Dostępne efekty różnią się w zależności od wybranego filtra (efekt miękkiej ostrości, efekt kamery otworkowej, efekt ramki, efekt białej winiety, efekt gwiazdnego nieba, filtr koloru, kolor monochromatyczny, rozmycie, efekt lub efekt cienia).



- 4 Zrób zdjęcie.

Uwagi

- W przypadku niektórych filtrów artystycznych dostępne są opcje [Filtr koloru] (str. 91) i [Kolor monochrom.] (str. 92).
- Kompensację ekspozycji (str. 68) można regulować za pomocą pokrętki sterującego lub naciskając przycisk \boxtimes (Δ), a następnie używając przycisków $\triangleleft \triangleright$.
- Przesunięcie programu (str. 50) można regulować, naciskając przycisk \boxtimes (Δ), a następnie używając przycisków $\triangle \nabla$.
- Można także używać dotykowych elementów sterujących.

Typy filtrów artystycznych

Pop Art I/II	Tworzy obraz ze wzmocnionymi barwami.
Zmiękczenie ostrości	Tworzy obraz sprawiający wrażenie miękkości.
Jasny i lekki kolor I/II	Tworzy obraz podkreślający ciepłe światło poprzez rozproszenie ogólnego oświetlenia i delikatne prześwietlenie obrazu.
Tonowanie światła	Tworzy obraz wysokiej jakości poprzez zmiękczenie zarówno ciemnych, jak i jasnych obszarów.
Ziarnisty film I/II	Tworzy obraz z efektem siły oraz agresywności czerni i bieli.
Fotografia otworkowa I/II/III	Tworzy zdjęcie wyglądające tak, jakby zrobiono je starym aparatem lub aparatem-zabawką poprzez zaciemnienie obwodu zdjęcia.
Diorama I/II	Tworzy obraz przypominający miniaturę poprzez wzmocnienie nasycenia i kontrastu oraz rozmycie nieostrych obszarów.
Cross Process I/II	Tworzy obraz wyrażający surrealistyczną atmosferę. Efekt Cross Process II wzmacnia purpurowe tony na obrazie.
Delikatna sepia	Tworzy obraz wysokiej jakości poprzez rozciągnięcie cieni oraz zmiękczenie całego obrazu.
Dramatyczna tonacja I/II	Tworzy obraz z podkreśleniem różnicy między jasnymi i ciemnymi obszarami poprzez częściowe zwiększenie kontrastu.
Grafika Key Line I/II	Tworzy obraz z podkreśleniem krawędzi i nadaje mu styl ilustracji.
Akwarela I/II	Tworzy miękkie, jasne obrazy poprzez usunięcie ciemnych obszarów, zmieszanie pastelowych barw na białym płótnie i zmiękczenie konturów.
Vintage I/II/III	Nadaje codziennym ujęciom nostalgiczny i starożytny charakter odbarwionych i spłowiałych zdjęć wywołanych z filmu fotograficznego.
Częściowy kolor I/II/III	Uwypukla obiekt poprzez wyodrębnienie wybranych kolorów i utrzymanie pozostałej części zdjęcia w tonacji monochromatycznej.
Bleach Bypass I/II	Efekt „bleach bypass”, który można rozpoznać m.in. z filmów kinowych, może być stosowany do podkreślenia efektów zdjęć ulic lub metalowych obiektów.
Taśma filmowa	Współczesne podkreślenie barw skóry i gradacji cieni typowe dla filmów.

Funkcje II i III są zmienionymi wersjami oryginału (I).

- Aby jak najlepiej wykorzystać zalety filtrów artystycznych, niektóre ustawienia fotografowania są wyłączone.
- Jeśli dla jakości obrazu aktualnie wybrane jest ustawienie [RAW] (str. 81), automatycznie ustawiona zostanie jakość obrazu [L+N+RAW]. Filtr artystyczny zostanie zastosowany tylko na kopii JPEG.
- W zależności od obiektu zmiany tonów mogą być nierówne, efekt może być mniej widoczny lub obraz może stać się bardziej „ziarnisty”.
- Niektóre efekty mogą nie być widoczne w widoku na żywo lub podczas nagrywania sekwencji wideo.
- Filtry, efekty i jakości filmów wybrane podczas nagrywania filmów mogą mieć wpływ na szybkość i płynność odtwarzania.

Korzystanie z opcji [Część. kolor]

Ta opcja umożliwia rejestrację wyłącznie wybranych odcieni kolorów.

1 Wybierz opcję [Część. kolor I/II/III] w menu filtru artystycznego (str. 48).

2 Wyróżnij żądany efekt i naciśnij przycisk **OK**.

- Na wyświetlaczu pojawi się kolorowy pierścień.



3 Obróć pokrętkę sterującą, aby wybrać kolor, który ma zostać wyróżniony.

- Efekt będzie widoczny na wyświetlaczu.

4 Zrób zdjęcie.

- Aby wybrać nowy kolor po zrobieniu zdjęcia, należy obrócić pokrętkę sterującą w celu wyświetlenia pierścienia kolorów.

Automatyczne wybieranie przysłony i czasu otwarcia migawki (tryb programowy)

P to tryb fotografowania, w którym aparat automatycznie ustawia optymalną wartość przysłony i czas otwarcia migawki stosownie do jasności obiektu. Pokrętko wyboru trybów należy ustawić w pozycji **P**.

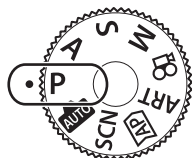

Wartość kompensacji ekspozycji

Wartość przysłony
Czas otwarcia migawki
Tryb fotografowania

- Czas otwarcia migawki i wartość przysłony, wybrane przez aparat, są wyświetlane na ekranie.
- Kompensację ekspozycji (str. 68) można regulować za pomocą pokrętki sterującego lub naciskając przycisk \square (Δ), a następnie używając przycisków \triangleleft \triangleright .
- Wyświetlany czas otwarcia migawki i wartość przysłony migają, jeśli w aparacie nie można ustawić poprawnej ekspozycji. Wskaźnik wartości przysłony zaczyna migać dla różnych wartości w zależności od typu obiektywu i jego ogniskowej. W przypadku używania stałego ustawienia [ISO] zmień to ustawienie. ISO „Zmiana czułości ISO (ISO)” (str. 77)

Przykładowe wyświetlanie ostrzeżeń (migają)	Status	Czynność
	Obiekt jest zbyt ciemny.	Użyj lampy błyskowej.
	Obiekt jest zbyt jasny.	Zakres pomiaru aparatu został przekroczony. Wymagany jest filtr ND (służący do korygowania ilości światła).

Przesunięcie programu (Ps)

W trybach **P**, **ART** i w niektórych trybach **AP** można wybrać różne kombinacje wartości przysłony i czasu otwarcia migawki, które wytworzą taką samą ekspozycję. Naciśnij przycisk \square (Δ), a następnie przycisk \triangle ∇ w celu ustawienia przesunięcia programu w taki sposób, aby symbol „s” wyświetlał się obok trybu fotografowania. Aby anulować przesunięcie programu, naciskaj \triangle ∇ do momentu, gdy symbol „s” przestanie być wyświetlany.

- Przesunięcie programu nie jest dostępne w innych trybach ani w przypadku używania lampy błyskowej.



Przesunięcie programu

Wybór wartości przysłony (tryb Priorytet przysł.)

W trybie fotografowania **A** można wybrać wartość przysłony i umożliwić aparatowi ustawienie odpowiedniego czasu otwarcia migawki. Należy ustawić pokrętkę trybu w pozycji **A**, a następnie za pomocą pokrętła sterującego wybrać wartość przysłony. Większe wartości przysłony (niższe liczby F) zmniejszają głębię obrazu (obszar przed lub za punktem ostrości, który jest ostry), rozmywając szczegóły tła. Mniejsze wartości przysłony (wyższe liczby F) zwiększają głębię obrazu.

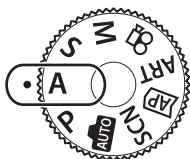

Wartość przysłony

Wartość kompensacji ekspozycji

- Po naciśnięciu przycisku (Δ) do wybrania wartości przysłony można również użyć przycisków Δ ∇ .
- Kompensację ekspozycji (str. 68) można regulować za pomocą pokrętła sterującego lub naciskając przycisk (Δ), a następnie używając przycisków \triangleleft \triangleright .

Ustawianie wartości przysłony

Zmniejszanie wartości przysłony \leftarrow \rightarrow Zwiększanie wartości przysłony

F2.8 \leftarrow F4.0 \leftarrow **F5.6** \rightarrow F8.0 \rightarrow F11

(Zmniejszenie głębi ostrości) \leftarrow \rightarrow (Zwiększenie głębi ostrości)

- Wyświetlany czas otwarcia migawki miga, jeżeli aparat nie może osiągnąć odpowiedniej ekspozycji.

W przypadku używania stałego ustawienia [ISO] zmień to ustawienie.

„Zmiana czułości ISO (ISO)” (str. 77)

Przykładowe wyświetlanie ostrzeżeń (migają)	Status	Czynność
F5.6	Obiekt jest niedoświetlony.	Zmniejsz wartość przysłony.
F5.6	Obiekt jest prześwietlony.	<ul style="list-style-type: none"> • Zwiększ wartość przysłony. • Jeśli ostrzeżenie nie znika, zakres pomiaru aparatu został przekroczony. Wymagany jest filtr ND (służący do korygowania ilości światła).

Wybór czasu otwarcia migawki (tryb priorytetu migawki)

W trybie **S** można wybrać czas otwarcia migawki i umożliwić aparatowi automatyczne ustawienie odpowiedniej wartości przysłony. Ustaw pokrętkę trybu w pozycji **S**, a następnie za pomocą pokrętki sterującego wybierz czas otwarcia migawki. Krótsze czasy otwarcia migawki pozwalają wyraźnie uchwycić szybko poruszające się obiekty. Długie czasy otwarcia migawki wytworzą efekt ruchu poprzez rozmycie poruszających się obiektów.

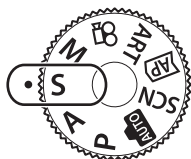

Wartość kompensacji ekspozycji

Czas otwarcia migawki

- Po naciśnięciu przycisku (Δ) za pomocą przycisków Δ ∇ można wybrać czas otwarcia migawki.
- Kompensację ekspozycji (str. 68) można regulować za pomocą pokrętki sterującego lub naciskając przycisk (Δ), a następnie używając przycisków \triangleleft \triangleright .

Ustawianie czasu otwarcia migawki

Dłuższy czas otwarcia migawki \leftarrow \rightarrow Krótszy czas otwarcia migawki



60" \leftarrow 15 \leftarrow 30 \leftarrow **60** \rightarrow 125 \rightarrow 250 \rightarrow 4000

(Dodanie ruchu) \leftarrow \rightarrow (Uchwycenie ruchu)

- Wyświetlana wartość przysłony miga, jeżeli aparat nie może nastawić odpowiedniej ekspozycji. Wskaźnik wartości przysłony zaczyna migać dla różnych wartości w zależności od typu obiektywu i jego ogniskowej. W przypadku używania stałego ustawienia [ISO] zmień to ustawienie. „Zmiana czułości ISO (ISO)” (str. 77)

Przykładowe wyświetlanie ostrzeżeń (migają)	Status	Czynność
2000	Obiekt jest niedoświetlony.	Ustaw niższy czas otwarcia migawki.
125	Obiekt jest prześwietlony.	<ul style="list-style-type: none"> Ustaw krótszy czas otwarcia migawki. Jeśli ostrzeżenie nie znika, zakres pomiaru aparatu został przekroczony. Wymagany jest filtr ND (służący do korygowania ilości światła).

Wybór czasu otwarcia migawki i wartości przysłony (tryb ręczny)



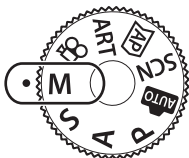





W trybie **M** można wybrać zarówno wartość przysłony, jak i czas otwarcia migawki. Dostępne są również opcje Bulb/Time oraz Fotomontaż na żywo. Obróć pokrętkę trybu do ustawienia **M**, obróć pokrętkę sterującą w celu wyregulowania czasu otwarcia migawki i po naciśnięciu przycisku  () obróć pokrętkę sterującą w celu wyregulowania przysłony.



Różnica między bieżącą i właściwą ekspozycją

2

Fotografowanie

- Po naciśnięciu przycisku  () za pomocą przycisków   można wybrać czas otwarcia migawki.
- Po naciśnięciu przycisku  () można również użyć przycisków   do wybrania wartości przysłony.
- Na monitorze wyświetlana jest ekspozycja uzyskiwana przy wartości przysłony i czasie otwarcia migawki ustawionych przez użytkownika oraz różnica względem odpowiedniej ekspozycji zmierzonej przez aparat.
- Czas otwarcia migawki można ustawić w zakresie od 1/4000 sekundy do 60 sekund bądź na wartość [BULB], [LIVE TIME] lub [LIVECOMP].
- Jasność zdjęcia wyświetlanego na monitorze zmieni się wraz ze zmianą wartości przysłony i szybkości czasu otwarcia migawki. Jasność na wyświetlaczu można dostosować tak, aby móc śledzić obiekt podczas fotografowania  [Nocne kadry] (str. 122)
- Nawet po włączeniu opcji [Red.szumu] na zdjęciu wyświetlanym na monitorze mogą wystąpić zauważalne szумы i/lub plamki światła, jeśli zdjęcie zostało wykonane w określonych warunkach środowiskowych (temperatura itd.) oraz z odpowiednimi ustawieniami aparatu.

Zakłócenia w obrazach

Podczas fotografowania przy długich czasach otwarcia migawki na ekranie mogą pojawić się zakłócenia. To zjawisko jest spowodowane wzrostem temperatury przetwornika obrazu lub obwodu zasilania przetwornika obrazu, w wyniku czego w tych częściach przetwornika obrazu, które nie są normalnie wystawione na światło, powstaje prąd. Może się tak również stać przy fotografowaniu z wysokim ustawieniem ISO w wysokiej temperaturze. Aby zmniejszyć poziom zakłóceń, aparat automatycznie włącza funkcję redukcji zaszumienia.  [Red.szumu] (str. 123)

Fotografowanie z długim czasem ekspozycji (BULB/LIVE TIME)

Opcja służąca do wykonywania zdjęć sztucznych ognii i scenerii nocnych. W trybie **M** obracaj pokrętle sterującym w kierunku wskazanym na zdjęciu obok do momentu, gdy na monitorze wyświetli się opcja [BULB] lub [LIVE TIME].

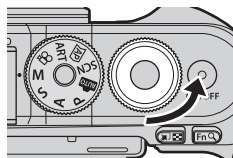

Fotografowanie przy długiej ekspozycji (BULB):

Migawka jest otwarta tak długo, jak długo naciśnięty jest spust migawki. Ekspozycja zostaje zakończona po zwolnieniu spustu migawki. Widok z obiektywu nie jest wyświetlany podczas trwania ekspozycji.

Fotografowanie czasowe (LIVE TIME):

Ekspozycja rozpoczyna się po naciśnięciu spustu migawki do końca. Aby zakończyć ekspozycję, ponownie naciśnij spust migawki do końca. Widok z obiektywu jest wyświetlany podczas trwania ekspozycji.

- Naciśnij przycisk **MENU**, aby wybrać interwał wyświetlania fotografii dla opcji [Live Bulb] lub [Live Time]. Wybierz ustawienie [Wył.], aby wyłączyć wyświetlacz podczas trwania ekspozycji.
- Aby odświeżyć ekran podczas ekspozycji, dotknij monitora lub naciśnij do połowy spust migawki (tylko tryb [LIVE TIME]).
- Opcje [BULB] i [LIVE TIME] są niedostępne w przypadku korzystania z niektórych ustawień czułości ISO.
- Aby zapobiec rozmyciu na zdjęciach spowodowanemu poruszeniem aparatem, należy umieścić aparat na statywie i zdalnie otworzyć migawkę za pomocą aplikacji OI.Share (str. 137).
- Podczas fotografowania poniższe funkcje można ustawiać w ograniczonym zakresie. Fotografowanie seryjne, fotografowanie z samowyzwalaczem, fotografowanie w trybie „time lapse”, stabilizator obrazu itd.

Fotografowanie z fotomontażem na żywo (kompozycja jasnych i ciemnych obszarów)

Łączenie kilku ekspozycji w celu utworzenia zdjęcia, które rejestruje smugi światel gwiazd, sztucznych ogni i innych obiektów bez zmiany jasności tła.

1 W trybie **M** ustaw czas otwarcia migawki na [FTM. NA ŻYWO].

- W trybie **M** obracaj pokrętłem w kierunku wskazanym na zdjęciu obok do momentu, aż na monitorze wyświetli się opcja [LIVECOMP].

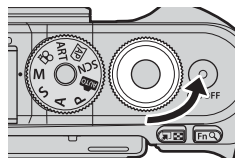

2 Naciśnij przycisk **MENU**, aby wyświetlić opcję [Kompozytowy — ustawienia], a następnie użyj przycisków Δ ∇ , aby wybrać czas ekspozycji dla poszczególnych ekspozycji.

3 Naciśnij przycisk migawki, aby przygotować aparat.

- Aparat wykona zdjęcie klatki, która będzie służyła za punkt odniesienia dla redukcji szumów.
- Gdy aparat będzie gotowy, na monitorze wyświetli się komunikat [Gotowy do fotografowania z fotomontażem na żywo].

4 Naciśnij spust migawki do połowy, aby ustawić ostrość.

- Miganie wskaźnika ostrości oznacza, że aparat nie ustawił ostrości.

5 Naciśnij spust migawki do końca, aby rozpocząć fotografowanie z fotomontażem na żywo.

- Połączone zdjęcie zostanie wyświetlone na monitorze przy wykonywaniu każdej ekspozycji.



6 Ponownie naciśnij spust migawki, aby zakończyć fotografowanie.

- Wyświetl wynik zmiany na monitorze, a następnie po uzyskaniużądanego wyniku naciśnij spust migawki, aby zakończyć fotografowanie.
- Maksymalna długość fotografowania z fotomontażem na żywo wynosi 3 godziny. Dostępny czas zależy jednak od warunków fotografowania i stopnia naładowania akumulatora aparatu.
- Czulość ISO można ustawić w ograniczonym zakresie.
- Aby zapobiec rozmyciu na zdjęciach spowodowanemu poruszeniem aparatem, należy umieścić aparat na statywie i zdalnie otworzyć migawkę za pomocą aplikacji OI.Share (str. 137).
- Podczas fotografowania poniższe funkcje można ustawiać w ograniczonym zakresie. Fotografowanie seryjne, fotografowanie z samowyzwalaczem, fotografowanie w trybie „time lapse”, stabilizator obrazu itd.

Fotografowanie za pomocą ekranu dotykowego

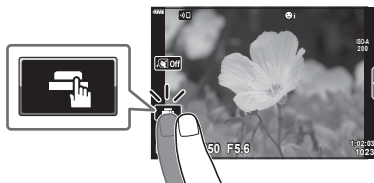
Ustawienia ekranu dotykowego przełącza się, dotykając ikony .



	Dotknij, aby ustawić ostrość obiektu i automatycznie zwolnić migawkę. Ta funkcja nie jest dostępna w trybie filmowania, podczas fotografowania przy długiej ekspozycji i fotografowania z fotomontażem na żywo.
	Obsługa ekranu dotykowego jest wyłączona.
	Dotknij, aby wyświetlić pole AF i ustawić ostrość na obiekcie w wybranym obszarze. Zdjęcia można wykonywać, naciskając spust migawki do połowy.

■ Wyświetlanie podglądu obiektu ()

1 Dotknij obiektu na ekranie.

- Zostanie wyświetlone pole AF.
- Użyj suwaka, aby wybrać rozmiar ramki.
- Dotknij przycisku , aby wyłączyć wyświetlanie pola AF.

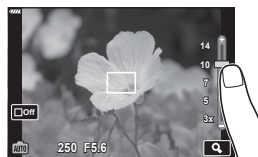

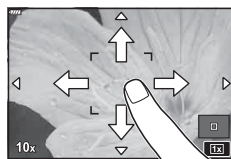

2 Dotknij ikony , aby powiększyć obszar w położeniu ramki.

- Po powiększeniu zdjęcia przewijaj ekran palcem.
- Dotknij przycisku , aby anulować powiększenie.
- Nie można zmieniać rozmiaru obiektu ani powiększać obiektu w trybie filmowania.



- Poniżej przedstawiono sytuację, w której użycie ekranu dotykowego jest niemożliwe. Panorama, Jednodotkowy WB., podczas używania przycisków lub pokręteł itp.
- Wyświetlaczka nie należy dotykać paznokciami ani innymi ostrymi przedmiotami.
- Rękawice lub osłony monitora mogą zakłócać działanie ekranu dotykowego.
- Obsługę ekranu dotykowego można wyłączyć.  [Ust. ekranu dotyk.] (str. 126)

Nagrywanie filmów w trybach fotografowania

Przycisku  można używać do nagrywania filmów, nawet jeśli pokrętko wyboru trybu nie znajduje się w pozycji .

- Upewnij się, że do przycisku  przypisana jest funkcja [ REC] (str. 95).

1 Naciśnij przycisk , aby rozpocząć nagrywanie.

- Nagrywany film będzie wyświetlany na monitorze.
- Lokalizację punktu ostrości można zmienić, dotykając ekranu podczas nagrywania.

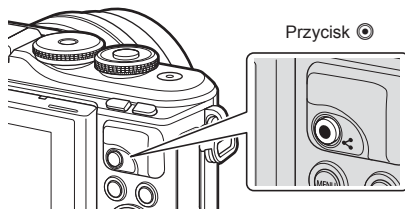





2 Naciśnij ponownie przycisk , aby zakończyć nagrywanie.

- Dźwięk zmiany ustawień za pomocą ekranu dotykowego i przycisków może zostać nagrany.
- Przy stosowaniu aparatu wyposażonego w przetwornik obrazu CMOS poruszające się obiekty mogą wydawać się zniekształcone w wyniku zjawiska „rolling shutter”. Jest to zjawisko fizyczne, które powoduje zniekształcenie rejestrowanego obrazu podczas fotografowania szybko poruszających się obiektów lub w wyniku drgań aparatu. Zjawisko to jest szczególnie widoczne przy stosowaniu długich ogniskowych.
- Gdy rozmiar nagrywanego filmu przekroczy 4 GB, plik zostanie automatycznie podzielony. (W zależności od warunków fotografowania również filmy o rozmiarze mniejszym niż 4 GB mogą być podzielone na wiele plików)
- Jeżeli aparat jest używany przez dłuższy czas, temperatura matrycy wzrasta, a na zapisanych zdjęciach mogą pojawić się szумы i przebarwienia. Wyłącz aparat na jakiś czas. Na zdjęciach zapisanych przy dużej czułości ISO mogą pojawić się szумы i przebarwienia. Aparat wyłączy się automatycznie, jeśli temperatura będzie nadal wzrastać.
- W przypadku korzystania z obiektywu systemu Four Thirds ustawienie ostrości nie będzie działało podczas nagrywania filmów.
- Przycisku  nie można używać do nagrania sekwencji wideo w następujących przypadkach:
 - Po naciśnięciu spustu migawki do połowy, w przypadku fotografowania przy długiej ekspozycji, fotografowania czasowego, kompozytowego, seryjnego lub w trybie „time lapse”, w przypadku gdy w trybie **SCN** wybrano tryb e-Portrait, Św. gwiazd z ręki, Smuga światła, Panorama lub HDR pod światło bądź w przypadku gdy w trybie **AP** wybrano opcję Komp. ef. Keystone, Panorama, Live Time, Wielokr. ekspozyc., HDR lub opcję fotografowania kompozytowego.
- Sygnał dźwiękowy nie jest emitowany, gdy aparat ustawia ostrość w trybie filmowania.

Uwagi

- Niektóre ustawienia, takie jak tryb AF można ustawić oddzielnie dla filmów i zdjęć.
 -  „Korzystanie z menu wideo” (str. 114)



Opcje trybu filmowania

Tryb filmowania	Opis	
 Standardowy	Nagrywanie zwykłych filmów lub filmów z wybranymi efektami.	60
 4K	Nagrywanie filmów w rozdzielczości 4K.	—
 Klipy	Tworzy jeden plik z filmami zawierający wiele krótkich filmów.	62
 Wys. prędkość	Nagrywanie filmów w zwolnionym tempie. Dźwięk nie zostanie nagrany.	65

- Tryby obrazu różnią się w zależności od wybranego trybu filmowania.
- Podczas nagrywania w trybie [4K] lub [Wys. prędkość] należy używać kart pamięci UHS-I zgodnych z klasą szybkości UHS 3.
- Podczas nagrywania w trybie [Standard] lub [Klipy] należy używać kart pamięci zgodnych z klasą szybkości 10 lub wyższą.
- W zależności od systemu, na niektórych komputerach odtwarzanie filmów nagranych w jakości [4K] może nie być możliwe. Informacje na temat wymagań systemowych dotyczących oglądania filmów w jakości 4K można znaleźć w witrynie internetowej firmy OLYMPUS.





Efekty filmu

Do filmów można dodać mnóstwo różnych efektów. Można również powiększać wybrany obszar ujęcia bez konieczności korzystania z funkcji powiększania obiektywu.

- 1 Wyróżnij opcję [Standard] w opcji trybu filmowania (str. 59), a następnie naciśnij przycisk .
 - Aby wybrać jakość filmu (rozmiar i liczba klatek), użyj opcji Ster. na żywo (str. 82).
- 2 Naciśnij przycisk , aby rozpocząć nagrywanie.
- 3 Dotknij wyświetlanej na ekranie ikony efektu, który ma być użyty.
 - Aby dodać efekty podczas nagrywania, należy dotknąć ekranu.
 - Niektóre efekty można dodawać, dotykając ekranu przed rozpoczęciem nagrywania.



Efekt filmu

Efekt filmu	Opis
 Art Fade	Filmowanie z wybranym efektem trybu obrazu. Efekt zanikania zostanie zastosowany do przejścia między scenami.
 Stary film	Losowo dodaje zakłócenia przypominające uszkodzenia i pył, tak jak w starych filmach.
 Multi Echo	Umożliwia zastosowanie efektu powidoku. Powidok jest wyświetlany za poruszającymi się obiektami.
 Efekt echa	Poświata wyświetlanego obrazu widoczna po dotknięciu ikony utrzymuje się przez krótką chwilę, znikając wraz z upływem czasu.
 Film z konw. tele.	Powiększenie obszaru obrazu bez korzystania z funkcji powiększania obiektywu. Wybrany fragment obrazu można powiększyć, gdy aparat jest nieruchomy.

- 4 Naciśnij ponownie przycisk , aby zakończyć nagrywanie.
 - Przy użyciu przycisku **INFO** można również wybrać informację wyświetlaną podczas nagrywania. Należy jednak pamiętać, że naciśnięcie przycisku **INFO** podczas nagrywania powoduje anulowanie wszystkich efektów filmu z wyjątkiem efektu ArtFade i efektu filmu z telekonwerterem.

■ ArtFade

Dotknij ikony. Efekt będzie stosowany stopniowo, w miarę dotknięcia ikony trybu obrazu.

- W przypadku nagrywania filmów z opcją częściowego koloru stosowane są kolory wybrane w trybie **ART**.

■ Stary film

Dotknij ikony, aby zastosować efekt. Dotknij ikony ponownie, aby anulować efekt.

■ Multi Echo

Dotknij ikony, aby zastosować efekt. Dotknij ikony ponownie, aby anulować efekt.

■ Efekt echa

Każde dotknięcie ikony powoduje zwiększenie efektu.

■ Film z konw. tele.

1 Dotknij ikony, aby wyświetlić ramkę powiększenia.

- Można zmienić położenie ramki powiększenia, dotykając ekranu lub korzystając z przycisków Δ ∇ \langle \rangle .
- Naciśnij i przytrzymaj przycisk \odot , aby ponownie ustawić ramkę powiększenia w położeniu środkowym.



2 Dotknij ikony , aby powiększyć obszar w ramce powiększenia.

- Dotknij ikony , aby powrócić do wyświetlania ramki powiększenia.

3 Dotknij ikony  lub naciśnij przycisk \odot , aby anulować ramkę powiększenia i zakończyć tryb Film z konw. tele.

- Tryb Film z telekonwerterem nie jest dostępny w trybie autoportretu.
- Nie można zastosować jednocześnie 2 efektów.
- Niektóre efekty mogą być niedostępne w zależności od trybu obrazu.
- W przypadku ustawienia filtra artystycznego lub efektu filmu częstotliwość klatek może się zmniejszyć.

Tworzenie filmów z klipów

Można utworzyć jeden plik z filmami zawierający wiele krótkich filmów (klipów). Klipy mogą być podzielone na wiele grup (Moje klipy). Do sekwencji wideo Moje klipy można również dodawać zdjęcia (str. 106).

2

Fotografowanie

Nagrywanie klipów

- 1 Wyróżnij opcję [Klipy] w opcji trybu filmowania (str. 59).
- 2 Naciśnij przycisk ∇ , użyj przycisków \triangleleft \triangleright , aby wybrać długość klipu, a następnie naciśnij przycisk OK .
 - Aby wybrać jakość filmu (rozmiar i liczba klatek), użyj opcji Ster. na żywo (str. 82).
- 3 Naciśnij przycisk \odot aby rozpocząć nagrywanie.
 - Nagrywanie zakończy się automatycznie po osiągnięciu wybranego czasu nagrywania.
 - Aby wydłużyć czas nagrywania, naciśnij przycisk \odot podczas nagrywania. Poprzez ciągłe naciśnięcie przycisku czas nagrywania można wydłużyć do maks. 16 sekund.
 - Nowy klip jest dodawany do sekwencji Moje klipy.

\triangle	Odtwarza sekwencję Moje klipy od początku.
∇	Zmienia sekwencję Moje klipy, w której klip ma zostać zapisany oraz umożliwia określenie pozycji, w której nowy klip ma zostać dodany. Użyj przycisków \triangleleft \triangleright aby zmienić położenie w celu dodania klipu do Moich klipów.
OK	Przygotowywanie do nagrywania kolejnego klipu.
🗑	Usuwa wykonany klip.



- 4 Naciśnij przycisk \odot , aby nagrać następny klip.
 - Ekran potwierdzenia zostanie zamknięty i rozpocznie się nagrywanie następnego klipu.
 - Nowy klip dodawany jest do tej samej grupy Moje klipy, co poprzedni.
 - Filmy nagrane w różnym rozmiarze lub częstotliwości klatek na sekundę są zapisywane w innych grupach Moje klipy.

Tworzenie nowych Moich klipów

Naciśnij przycisk ∇ w kroku 3. Przenieś klip do folderu 🗂 za pomocą przycisków \triangle ∇ , a następnie naciśnij przycisk OK .

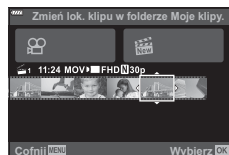

Usuwanie klipu z Moich klipów

Naciśnij przycisk ∇ w kroku 3.

Przenieś klip do ☒ za pomocą przycisków $\Delta \nabla \langle \rangle$, a następnie naciśnij przycisk OK .

- Klip usunięty z Moich klipów będzie normalnym plikiem filmu.
- W trakcie odtwarzania można usuwać klipy, ☒ „Usuwanie klipu z Moich klipów” (str. 106)



Wskazówki

- Usunięte klipy można ponownie dodać do sekwencji Moje klipy. ☒ „Dodawanie zdjęć do sekwencji Moje klipy” (str. 106)

Edytowanie sekwencji „Moje klipy”

Można utworzyć jeden plik sekwencji wideo z sekwencji Moje klipy.

Krótkie klipy są zapisywane w sekwencji Moje klipy. Do sekwencji Moje klipy można dodawać klipy i zdjęcia (str. 106). Można również dodawać efekty przejścia ekranu i filtry artystyczne.

- 1 Naciśnij przycisk ▶ , a następnie naciśnij kilkakrotnie przycisk ☒ , aby odtworzyć sekwencję Moje klipy.



- * Jeśli utworzono co najmniej jedną sekwencję Moje klipy, będzie ona wyświetlana w tym miejscu. Po naciśnięciu przycisku ▶ , ekran odtwarzania Moje klipy można również wyświetlić, wyróżniając pozycję oznaczoną symbolem ☒ , naciskając przycisk OK lub wybierając opcję [Wyśw. Moje klipy] z wyświetlonego menu.

- 2 Użyj przycisków $\Delta \nabla$ aby wybrać Moje klipy, i przycisków $\langle \rangle$ aby wybrać klip, a następnie naciśnij przycisk OK .

- Zostanie wyświetlone menu klipów.

Odtw. z Moje klipy	Odtwarza pliki w sekwencji Moje klipy w kolejności od początku.
Odtwórz film	Odtwarza wybrane klipy jak film.
Eksport Moje klipy	Eksportowanie plików w sekwencji Moje klipy jako pliku filmu.
Zmień kolejność	Pozwala przenosić lub dodawać pliki w sekwencji Moje klipy.
Domyśln. fold. zap.	Począwszy od następnego nagrywania filmy nagrywane z tymi samymi ustawieniami będą dodawane do sekwencji Moje klipy oznaczonej ikoną ☒ .
Usuń z Moje klipy	Pozwala usuwać wybrany klip z sekwencji Moje klipy. Klip jest następnie traktowany jako zwykły plik filmowy. ☒ „Usuwanie klipu z Moich klipów” (str. 106)

- 3** Wybierz **Moje klipy**, które chcesz wybrać do filmu, wyróżnij opcję [Eksport **Moje klipy**], a następnie naciśnij przycisk **OK**.
- 4** Wybierz pozycję przy użyciu przycisków **Δ ∇**, a następnie naciśnij przycisk **OK**.

Efekty klipów	Umożliwia zastosowanie 6 typów efektów artystycznych.
Efekt przejścia	Umożliwia zastosowanie efektów wygaszenia.
BGM	Umożliwia ustawienie opcji [Happy Days] lub ustawienia [Wyt.].
Głośn. nagr. dźwię. klipu	Po wybraniu ustawienia [Happy Days] dla opcji [BGM] można ustawić głośność dźwięków zarejestrowanych w filmie.
Nagrany dźwięk klipu	Po wybraniu ustawienia [Wł.] można utworzyć film z nagrany dźwiękiem. To ustawienie jest dostępne tylko wtedy, gdy ustawienie opcji [BGM] to [Wyt.].
Podgl. GO	Pozwala wyświetlać podgląd plików edytowanej sekwencji Moje klipy w kolejności od pierwszego.

- 5** Po zakończeniu edycji wybierz opcję [Zacznij eksport] i naciśnij przycisk **OK**.
- Połączony album zostanie zapisany jako jedna sekwencja wideo.
 - Eksport sekwencji wideo może zająć pewien czas.
 - Maksymalna długość sekwencji **Moje klipy** wynosi 15 minut, a maksymalny rozmiar pliku to 4 GB.
- Wyświetlenie sekwencji **Moje pliki** może zająć dłuższy czas po wyjęciu, włożeniu lub zabezpieczeniu karty.
 - Można nagrać maksymalnie 99 sekwencji **Moje klipy** i 99 ujęć w jednym klipie. Maksymalne wartości zależą od rozmiaru pliku i długości sekwencji **Moje klipy**.
 - Do sekwencji **Moje klipy** nie można dodawać sekwencji wideo innych niż klipy.

Ustawienie opcji BGM inne niż [Happy Days]

Aby użyć ustawienia opcji BGM innego niż [Happy Days], należy zarejestrować dane pobrane ze strony internetowej firmy Olympus na karcie i wybrać ją w opcji [BGM] w kroku 4. Dane można pobrać ze strony internetowej podanej poniżej.

<http://support.olympus-imaging.com/bgmdownload/>

Nagrywanie filmów w zwolnionym tempie

Nagrywanie filmów w zwolnionym tempie. Materiał nagrywany z prędkością 120 kl./s jest odtwarzany z prędkością 30 kl./s, a jakość jest równoważna jakości [HD].

- 1 Wyróżnij opcję [Wys. prędkość] w opcji trybu filmowania (str. 59), a następnie naciśnij przycisk **OK**.
- 2 Naciśnij przycisk **⊙** aby rozpocząć nagrywanie.
 - Ponownie naciśnij przycisk **⊙**, aby zakończyć nagrywanie.
 - Ostrość i ekspozycja są ustawiane na początku nagrywania.
 - Nagrywanie może trwać maksymalnie 20 sekund.
 - Dźwięk nie zostanie nagrany.

Korzystanie z funkcji cichej pracy podczas nagrywania sekwencji wideo

Można zapobiec rejestrowaniu dźwięków obsługi aparatu podczas nagrywania.

Dotknięcie karty cichej pracy powoduje wyświetlenie pozycji funkcji. Po dotknięciu pozycji można wybrać ustawienia, dotykając wyświetlanych strzałek.

- Elektroniczne powiększenie*, głośność nagrania, wartość przysłony, czas otwarcia migawki, kompensacja ekspozycji, czułość ISO
 - * Dostępna tylko w przypadku obiektywów typu power zoom
- Dostępne opcje różnią się w zależności od trybu fotografowania.
- Tryb Film z telekonwerterem nie jest dostępny w trybie autoportretu (str. 66).

Karta cichej pracy



Wykonywanie zdjęć w trybie autoportretu

Odwroćenie monitora umożliwia jednoczesne fotografowanie siebie i podglądanie kadru.

1 Delikatnie naciśnij wyświetlacz i obróć go w dół.

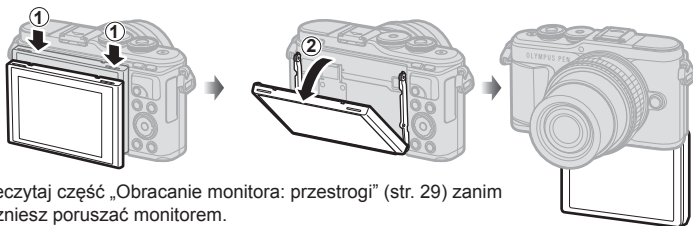

Przeczytaj część „Obracanie monitora: ostrzeżenia” (str. 29) zanim zaczniesz poruszać monitorem.

- Jeśli zamocowany jest sterowany elektrycznie obiektyw zmiennoogniskowy (obiektyw typu power zoom), aparat automatycznie przestawia go na szeroki kąt widzenia.
- Menu autoportretu jest wyświetlane na monitorze.
- Można wyświetlić różne ikony w zależności od trybu fotografowania.







	Dotknięcie migawki	Dotknięcie ikony powoduje wyzwolenie migawki około 1 sekundę później.
	Film	Po dotknięciu tej ikony rozpocznie się nagrywanie filmu. Aby zatrzymać nagrywanie, naciśnij ikonę . Podczas nagrywania klipu dotknij ponownie przycisku , aby wydłużyć czas nagrywania (do maksymalnie 16 sekund).
	Odtwarzanie	Dotknij, aby przełączyć na tryb odtwarzania (str. 108).
	e-Portrait za pomocą jednego dotyku	Włączenie tej opcji powoduje, że cera wygląda na gładką i świetlistą.
	Własny samowyzwalacz za pomocą jednego przycisku	Wykonanie 3 zdjęć przy użyciu samowyzwalacza. Można ustawić, ile razy migawka zostanie zwolniona, oraz dostosować odstęp pomiędzy każdym zdjęciem, korzystając z opcji Własny samowyzwalacz. „Własny samowyzwalacz” (str. 73)
	Regulacja jasności (kompensacja ekspozycji)	Dotknij ikony [+] albo [-], aby skorygować jasność.

- 2** Wykadruj zdjęcie.
 - Należy uważać, aby nie zasłonić obiektywu palcem lub paskiem aparatu.
- 3** Dotknij opcji  i wykonaj zdjęcie.
 - Zdjęcie można również wykonać, dotykając obiektu wyświetlonego na monitorze lub naciskając przycisk migawki.
 - Wykonane zdjęcie zostanie wyświetlone na monitorze.
- Podczas korzystania z ekranu dotykowego, trzymając aparat w ręce należy uważać, aby go nie upuścić.



Sterowanie ekspozycją (Ekspozycja)

Wybierz wartości dodatnie („+”), aby rozjaśnić zdjęcia i ujemne („-”), aby je przyciemnić. Ekspozycję można regulować w zakresie $\pm 5,0$ EV.





- W trybie **P**, **ART**, trybie filmowania i w niektórych trybach  kompensację ekspozycji można regulować za pomocą pokrętki sterującego lub naciskając przycisk  (Δ), a następnie używając przycisków $\langle \triangleright \rangle$.
- W trybach **A** i **S** kompensację ekspozycji można regulować, naciskając przycisk  (Δ), a następnie używając pokrętki sterującego lub przycisków $\langle \triangleright \rangle$.
- Kompensacja ekspozycji nie jest dostępna w trybach , **M** i **SCN** lub po wybraniu opcji Live Time bądź opcji panoramy w trybie .
- Podczas poglądu na żywo jasność monitora jest regulowana do maksymalnej wartości wynoszącej zaledwie $\pm 3,0$ EV. Gdy ekspozycja przekracza $\pm 3,0$ EV, pasek ekspozycji miga.
- Sekwencje wideo można korygować w zakresie $\pm 3,0$ EV.

Uwagi

- Funkcję pokrętki sterującego można zmienić w menu własnym   [Funkcja pokrętki] (str. 121)

Zoom cyfrowy (Telekonwerter cyfr.)

Naciśnij przycisk **Fn**, aby uzyskać powiększenie przekraczające aktualny współczynnik powiększenia. Współczynnik powiększenia obrazu podwoi się, a wszystkie wykonane fotografie pokażą obszar wyświetlany na monitorze.

- Na monitorze zostaje wyświetlony symbol .
- Jeżeli do przycisku **Fn** przypisano inną rolę, wybierz opcję [] (str. 95).
- Aby zamknąć cyfrowy zoom, ponownie naciśnij przycisk **Fn**.
- Cyfrowy zoom nie jest dostępny, jeżeli w trybie **SCN** wybrano opcję panoramy, w trybie  wybrano opcję wielokrotnej ekspozycji, panoramy bądź kompensację ekspozycji lub gdy w trybie filmowania wybrano ustawienie [Standard].
- Kiedy wyświetlane jest zdjęcie w formacie RAW, obszar widoczny na monitorze jest wskazywany ramką.
- Pole AF się obniża.

Wybieranie trybu pola AF (Ustawienia pola AF)

Do ustawienia ostrości można wybrać pozycję i rozmiar obszaru ostrości. Można także wybrać automatyczne ustawienie ostrości z priorytetem twarzy (str. 70).

- 1 Naciśnij przycisk [**AF**] (<).
- 2 Wybierz opcję [**AF**] (pojedyncze pole) lub [**AF**] (pole grupowe 9-elementowe)] za pomocą pokrętki sterującego.

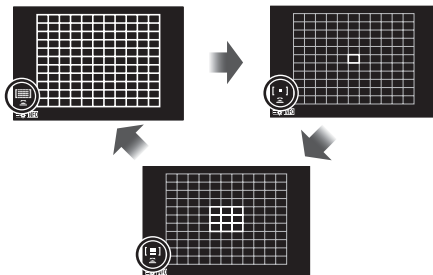

Wszystkie pola	Aparat automatycznie wybierze jedno z pól z pełnego zestawu pól AF.
Pojedyncze pole	Pozwala wybrać pojedyncze pole AF.
Pole grupowe 9-elementowe	Aparat automatycznie wybierze jedno z pól w wybranej grupie 9-elementowej.

- Tryb pojedynczego pola jest automatycznie stosowany podczas nagrywania filmu, jeśli jest ustawiony tryb grupy pól.
- Podczas korzystania z obiektywu systemu Four Thirds w aparacie zostanie ustawiony tryb pojedynczego pola.

Uwagi

- Można również dokonać wyboru w kroku 2, naciskając przycisk **INFO**, a następnie używając przycisków Δ ∇ .

Ustawianie pola AF

Wybierz położenie pojedynczego pola lub grupy pól.

- 1 Naciśnij przycisk [**AF**] (<).
 - W przypadku wybrania ustawienia [] (wszystkie pola)] wybierz opcję [] (pojedyncze pole) lub [] (pole grupowe 9-elementowe)] za pomocą pokrętki sterującego.
- 2 Za pomocą przycisków Δ ∇ $\triangleleft \triangleright$ wybierz obszar ostrości.
 - Rozmiar i liczba pól AF zmieniają się w zależności od współczynnika proporcji obrazu (str. 81) i opcji wybranej dla pozycji [Telekonwerter cyfr.] (str. 111).

Uwagi



- Można również dokonać wyboru w kroku 2, naciskając przycisk **INFO**, a następnie używając pokrętki sterującego.
- Można także używać dotykowych elementów sterujących.

Priorytet twarzy AF/Priorytet oka AF

Aparat wykrywa twarze i odpowiednio dostosowuje ostrość i cyfrowy pomiar ESP.

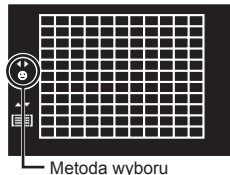
- 1 Naciśnij przycisk **[∴]** (◀).
- 2 Naciśnij przycisk **INFO**.
 - Możliwość regulacji priorytetu twarzy i oczu.
- 3 Użyj przycisków **◀▶**, aby wybrać opcję, a następnie naciśnij przycisk **OK**.



 Wł. priorytetu twarzy	Priorytet twarzy jest włączony.
 Wyl. priorytetu twarzy	Priorytet twarzy jest wyłączony.
 Priorytet twarzy i oka wł.	System automatycznej regulacji ostrości wybierze oko znajdujące się najbliżej aparatu w celu wykonania automatycznej regulacji ostrości z priorytetem twarzy.

- 4 Skieruj aparat na obiekt.
 - W przypadku wykrycia twarzy zostanie ona zaznaczona białą ramką.
- 5 Naciśnij spust migawki do połowy, aby ustawić ostrość.
 - Gdy aparat ustawi ostrość na twarzy w białej ramce, kolor ramki zmieni się na zielony.
 - Jeśli aparat jest w stanie wykryć oczy osoby, wyświetli zieloną ramkę nad wybranym okiem (priorytet oka AF)
- 6 Naciśnij spust migawki do końca, aby zrobić zdjęcie.

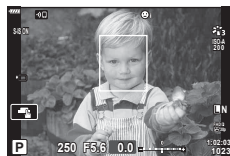

- W przypadku fotografowania seryjnego priorytet twarzy ma zastosowanie tylko na pierwszym zdjęciu danej sekwencji.
- W zależności od fotografowanego obiektu i ustawienia filtra artystycznego aparat może nie być w stanie prawidłowo wykryć twarzy.
- W przypadku wybrania opcji **[ESP]** (cyfrowy pomiar ESP) (str. 89) pomiar jest wykonywany z uwzględnieniem priorytetu twarzy.

Uwagi

- Priorytet twarzy jest również dostępny w trybie [MF] (str. 79). Wykryte przez aparat twarze są zaznaczane białymi ramkami.

Korzystanie z lampy błyskowej (fotografowanie z lampą błyskową)

Wbudowana lampa błyskowa może być wykorzystana do fotografowania w różnych warunkach.

- 1 Naciśnij przycisk wysuwania lampy błyskowej, aby wysunąć lampę.

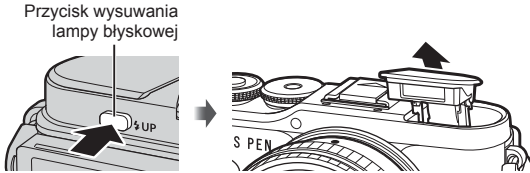

- 2 Naciśnij przycisk (▷).

- 3 Wybierz pozycję za pomocą pokrętkła sterującego i naciśnij przycisk .
 - Dostępne opcje i kolejność ich wyświetlania zależą od trybu fotografowania.
 - „Dostępne fotografowanie z włączonym trybem flesza” (str. 72)

	Dopełn.	Nastąpi wyzwolenie lampy błyskowej.
	Cz. oczu	Następuje wyzwolenie lampy błyskowej, co pozwala zredukować efekt czerwonych oczu.
	Wył. błysk	Lampa błyskowa nie będzie włączana.
	Powol. cz. oczu Synchronizacja z długimi czasami migawki (pierwsza kurtyna migawki szczelinowej/funkcja redukcji efektu czerwonych oczu)	Połączenie synchronizacji z długimi czasami migawki z błyskiem mającym na celu redukcję efektu czerwonych oczu.
	Wolno Synchronizacja z długimi czasami migawki (pierwsza kurtyna)	Wyzwolenie lampy błyskowej w połączeniu z długim czasem otwarcia migawki pozwala rozjaśnić słabo oświetlone tło.
	Wolno2 Synchronizacja z długimi czasami migawki (druga kurtyna)	Lampa błyskowa jest wyzwolana bezpośrednio przed zamknięciem migawki, tworząc smugi za ruchomymi źródłami światła.
	Wartość manualnie	Dla użytkowników, którzy wolą ręczną obsługę. Naciśnij przycisk INFO i dostosuj moc lampy błyskowej za pomocą przycisków .

- W trybie (Cz. oczu) migawka jest wyzwolana 1 sekundę po błyskach wstępnych. Nie wolno ruszać aparatem aż do zakończenia wykonywania zdjęcia.
- Tryb (Cz. oczu) może nie być skuteczny w pewnych warunkach.
- Gdy wyzwolana jest lampa błyskowa, czas otwarcia migawki jest ustawiony na 1/250 sek. lub dłużej. Przy fotografowaniu obiektu oświetlonego od tyłu jasnym światłem z zastosowaniem błysku dopełniającego może dojść do prześwietlenia tła.

Opcjonalne lampy błyskowe

W przypadku korzystania z opcjonalnych lamp błyskowych upewnij się, że wbudowana lampa błyskowa została dobrze przymocowana do obudowy.

Dostępne fotografowanie z włączonym trybem flesza

Tryb fotografowania	Monitor	Tryb flesza	Czas wyzwolenia lampy błyskowej	Warunki wyzwolenia lampy błyskowej	Limit czasu otwarcia migawki
P/A		Dopełn.	Pierwsza kurtyna	Lampa wyzwolana jest zawsze	30 sek. – 1/250 sek.*
		Cz. oczy			1/30 sek. – 1/250 sek.*
		Wył. błysk	—	—	—
		Powol. cz. oczy Synchronizacja z długimi czasami migawki (pierwsza kurtyna/błysk z redukcją efektu czerwonych oczu)	Pierwsza kurtyna	Lampa wyzwolana jest zawsze	60 sek. – 1/250 sek.*
		Wolno Synchronizacja z długimi czasami migawki (pierwsza kurtyna)			
	Wolno2 Synchronizacja z długimi czasami migawki (druga kurtyna)	Druga kurtyna			
S/M		Dopełn.	Pierwsza kurtyna	Lampa wyzwolana jest zawsze	60 sek. – 1/250 sek.*
		Cz. oczy			
		Wył. błysk	—	—	—
		Wolno2 Synchronizacja z długimi czasami migawki (druga kurtyna)	Druga kurtyna	Lampa wyzwolana jest zawsze	60 sek. – 1/250 sek.*

* W trybie można ustawiać jedynie opcje i .

* W przypadku używania zewnętrznej lampy błyskowej sprzedawanej osobno czas otwarcia migawki wynosi 1/200 sek.

Minimalny zakres

Obiektów może rzucać cień na obiekty znajdujące się blisko aparatu, powodując winietowanie lub lampa błyskowa może powodować nadmierne rozjaśnienie, nawet przy minimalnym natężeniu błysku.

Obiektów	Odległość, przy której występuje winietowanie
17mm f1.8	0,25 m
25mm f1.8	0,25 m
45mm f1.8	0,5 m
ED 14-42mm f3.5–5.6 EZ	1 m
ED 40-150mm f4.0–5.6	0,9 m











• Aby uniknąć winietowania, można użyć zewnętrznej lampy błyskowej. Aby uniknąć nadmiernej ekspozycji, należy wybrać tryb **A** lub **M** i wysoką wartość przysłony lub zmniejszyć czułość ISO.

Fotografowanie sekwencyjne / z samowyzwalaczem

Naciskając spust migawki do końca, można wykonywać serie zdjęć. Można także wykonywać zdjęcia przy użyciu samowyzwalacza.



1 Naciśnij przycisk  (∇).

2 Wyróżnij jedną z poniższych opcji za pomocą przycisków <∠>.

 Pojedynczy	Po naciśnięciu spustu migawki wykonywane są pojedyncze zdjęcia.
 Seryjne wys.	Po naciśnięciu spustu migawki do końca aparat wykonuje zdjęcia z szybkością około 8,6 klatek na sekundę (fps). Ostrość, ekspozycja i balans bieli są ustawiane podczas pierwszego zdjęcia w każdej serii.
 Seryjne nis.	Po naciśnięciu spustu migawki do końca aparat wykonuje zdjęcia z szybkością około 4,8 klatek na sekundę (fps). Ostrość i ekspozycja są ustawiane zgodnie z opcjami wybranymi dla pozycji [Tryb AF] (str. 79) i [AEL/AFL] (str. 127).
 12s/ ◆  12 s	Naciśnij spust migawki do połowy, aby ustawić ostrość, i do końca, aby uruchomić samowyzwalacz. Kontrolka samowyzwalacza zaświeci się na ok. 10 sekund, a następnie będzie migać przez ok. 2 sekundy, po czym zostanie wykonane zdjęcie.
 2s/ ◆  2 s	Naciśnij spust migawki do połowy, aby ustawić ostrość, i do końca, aby uruchomić samowyzwalacz. Kontrolka samowyzwalacza będzie migać przez ok. 2 sekundy, po czym zostanie wykonane zdjęcie.
 Własny samowyzwalacz	Naciśnij przycisk INFO , aby ustawić opcje [ Timer], [Klatki] oraz [Czas interwału]. Wyróżnij pozycje za pomocą przycisków <∠>, a następnie użyj przycisków  ∇, aby wybrać wartość.

Pozycje oznaczone symbolem ◆ używają elektronicznej migawki do kontrolowania małej ilości rozmycia zdjęć spowodowanego działaniem migawki.

3 Naciśnij przycisk .

- Aby wykonać zdjęcie z samowyzwalaczem, należy ustawić aparat na statywie.
- Jeżeli podczas korzystania z samowyzwalacza użytkownik naciśnie spust migawki do połowy, stojąc przed aparatem, zdjęcie może być nieostre.
- W przypadku korzystania z opcji  lub  wyświetlany jest widok na żywo. W przypadku opcji  na ekranie wyświetlona zostanie ostatnia fotografia wykonana podczas fotografowania seryjnego.
- Szybkość fotografowania seryjnego jest zmienna: zależy od używanego obiektywu i ustawienia ostrości obiektywu zmiennoogniskowego.
- Jeśli poziom naładowania baterii jest niski i wskaźnik poziomu naładowania baterii miga podczas fotografowania sekwencyjnego, fotografowanie zostanie przerwane, a wykonane zdjęcia zostaną zapisane na karcie. W zależności od stopnia naładowania baterii mogą nie zostać zapisane wszystkie zdjęcia.

Uwagi

- Aby wyłączyć uaktywniony samowyzwalacz, naciśnij przycisk ∇.
- Fotografowanie seryjne/fotografowanie z użyciem samowyzwalacza jest dostępne w trybie cichym (str. 42).

Wywoływanie opcji fotografowania

■ Ster. na żywo

Sterowania na żywo można użyć do wyboru funkcji fotografowania/nagrywania podczas sprawdzania efektu na ekranie.

Ekran sterowania na żywo

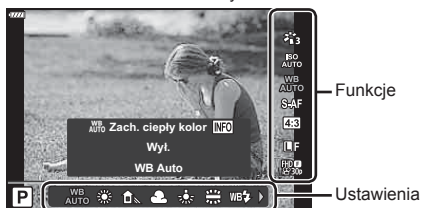

■ Dostępne ustawienia

Tryb obrazu	str. 76
Czułość ISO.....	str. 77
Balans bieli	str. 78
Tryb AF	str. 79
Współczynnik proporcji obrazu*1	str. 81

.....	str. 81
.....	str. 82
Tryb filmowania (ekspozycji)	str. 85
Sceny*2	str. 33
Tryb filtrów artystycznych*3	str. 47

*1 Niedostępne w trybie filmowym.

*2 Dostępne w trybie **SCN**.

*3 Dostępne w trybie **ART** i w przypadku niektórych funkcji trybu **P/A/S/M/☺/AF**.

1 Naciśnij przycisk , aby wyświetlić menu sterowania na żywo.

- Aby ukryć menu sterowania na żywo, ponownie naciśnij przycisk .

2 Użyj przycisków , aby wyróżnić żądaną funkcję, i przycisków , aby wyróżnić ustawienie, a następnie naciśnij przycisk .

- Można wybrać ustawienie pokrętką sterującą.
- Wybrane ustawienie zostanie zastosowane automatycznie, jeżeli użytkownik nie wykona żadnych czynności przez około 8 sekund.

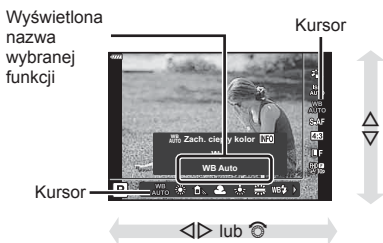

- W części trybów fotografowania nie są dostępne niektóre opcje.

Uwagi

- Informacje na temat ustawień domyślnych danej opcji można znaleźć w rozdziale „Domyślne” (str. 165).

■ Pełny panel sterowania LV

Inne opcje fotografowania są dostępne w pełnym panelu sterowania LV, który zawiera opcje wybrane dla następujących ustawień fotografowania.

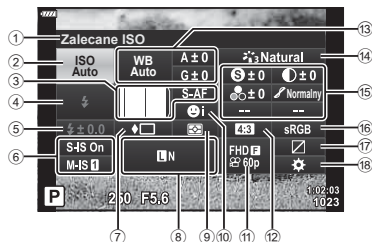

Ustawienia, które można zmodyfikować przy użyciu pełnego panelu sterowania LV

- | | |
|--|---|
| ① Aktualnie wybrana opcja | ⑬ Balans białejstr. 78 |
| ② Członość ISO.....str. 77 | Kompensacja balansu białej.....str. 88 |
| ③ Tryb AFstr. 79 | ⑭ Tryb obrazu.....str. 76 |
| Pole AFstr. 69 | ⑮ Ostrość *1str. 89 |
| ④ Tryb fotografowania | Kontrast *1str. 90 |
| z lampą błyskowąstr. 71 | Nasycenie *1str. 90 |
| ⑤ Sterowanie natężeniem błysku.....str. 86 | Gradacja *1str. 91 |
| ⑥ Stabilizator obrazustr. 87 | Filtr koloru *1str. 91 |
| ⑦ Fotografowanie seryjne/
samowyzwalacz.....str. 73 | Kolor monochromatyczny *1str. 92 |
| ⑧str. 81 | Efekt *1str. 92 |
| ⑨ Tryb pomiaru.....str. 89 | Kolor *1*2str. 49 |
| ⑩ Priorytet twarzy.....str. 70 | Kolor/Żywy *1*3str. 76 |
| ⑪str. 82 | ⑯ Przestrzeń.....str. 93 |
| ⑫ Współczynnik proporcji obrazu.....str. 81 | ⑰ Kontrola światła i cieni.....str. 94 |
| | ⑱ Przypisanie funkcji przycisku.....str. 95 |

*1 Wyświetlanie może się różnić w przypadku gdy dla trybu obrazu wybrano filtr artystyczny.

*2 Wyświetlane w razie ustawienia opcji Część. kolor.

*3 Wyświetlane w razie ustawienia opcji Kreator kolorów.

1 Naciśnij przycisk w trybach P/A/S/M.

- Wyświetli się pełny panel sterowania LV.
- W trybach **AUTO**, **ART**, **SCN** i **AP** ekranem pełnego panelu sterowania LV steruje się za pomocą opcji [Ust. sterowania] (str. 122).
- Pełny panel sterowania LV nie jest wyświetlany w trybie filmowania.

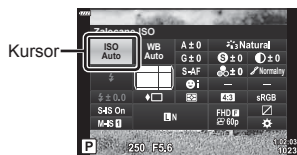

2 Wyróżnij pozycję za pomocą przycisków i naciśnij przycisk .

3 Wyróżnij opcję za pomocą przycisków .

Uwagi

- Ustawienia można także dostosowywać za pomocą pokręć sterującego lub dotykowych elementów sterujących.
- Informacje na temat ustawień domyślnych danej opcji można znaleźć w rozdziale „Domyślne” (str. 165).

Opcje przetwarzania (Tryb obrazu)

Tryb obrazu, dopasowanie kontrastu, ostrości i innych parametrów można dobierać do własnych potrzeb (str. 89–92). Zmiany dla każdego trybu obrazu są zapisywane osobno.

- 1 Naciśnij przycisk **OK** i wyróżnij Tryb obrazu za pomocą przycisków $\Delta \nabla$.
- 2 Wyróżnij opcję za pomocą przycisków $\langle \triangleright \rangle$, a następnie naciśnij przycisk **OK**.

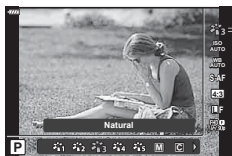

Tryb obrazu

■ Tryb obrazu — opcje







i-Enhance	Tworzenie bardziej atrakcyjnych wyników zgodnie z programem tematycznym.
Żywe	Umożliwia uzyskanie intensywnych kolorów.
Naturalny	Umożliwia uzyskanie naturalnych kolorów.
Muted	Umożliwia uzyskanie standardowych tonów kolorów.
Portret	Umożliwia uzyskanie ładnych odcieni skóry.
Monochrom.	Umożliwia uzyskanie czarno-białych tonów kolorów.
Własne	Pozwala wybrać jeden tryb obrazu, ustawić parametry i zapisać ustawienie.
e-Portrait	Pozwala uzyskać gładkie tekstury skóry. Z tej opcji nie można korzystać podczas fotografowania z bracketingiem i nagrywania filmów.
Kreator kolorów *1	Zestaw wykończeń kolorystycznych w Kreatorze kolorów.
ART 1 Pop Art	Wykorzystuje ustawienia filtra artystycznego. Pozwala również użyć efektów artystycznych.
ART 2 Zmiękczenie ostrości	
ART 3 Jasny i Lekki Kolor	
ART 4 Tonowanie światła	
ART 5 Ziarnisty film	
ART 6 Fotografia Otworkowa	
ART 7 Diorama	
ART 8 Cross Process	
ART 9 Delikatna sepia	
ART 10 Dramatyczna Tonacja	
ART 11 Grafika Key Line	
ART 12 Akwarela	
ART 13 Vintage	
ART 14 Częściowy kolor**2	
ART 15 Bleach Bypass	
ART 16 Taśma filmowa	

*1 Po wybraniu opcji Kreator kolorów za pomocą przycisków $\langle \triangleright \rangle$, naciśnij przycisk **INFO** i użyj pokrętki sterującego lub przycisków $\langle \triangleright \rangle$, aby wyregulować odcień, a przycisków $\Delta \nabla$, aby wyregulować nasycenie.

2 Po wybraniu opcji Część. kolor za pomocą przycisków $\langle \triangleright \rangle$, naciśnij przycisk **INFO, aby wyświetlić pierścień kolorów (str. 49).

Zmiana czułości ISO (ISO)

Zwiększenie czułości ISO zwiększa zaszumienie (ziarnistość), ale umożliwia fotografowanie w słabym oświetleniu. W większości sytuacji zalecane jest ustawienie [AUTO], które rozpoczyna się od czułości ISO 200 — wartości, która równoważy zaszumienie i zakres dynamiki — a następnie dostosowuje czułość ISO do warunków fotografowania.

- 1 Naciśnij przycisk  i wyróżnij czułość ISO za pomocą przycisków  .
- 2 Wyróżnij opcję za pomocą przycisków  , a następnie naciśnij przycisk .



ISO

AUTO	Czułość jest ustawiana automatycznie w zależności od warunków fotografowania. Maksymalną wartość czułości ISO i inne ustawienia automatyczne ISO można dostosować za pomocą opcji [Ust. auto ISO] w menu użytkownika (str. 123).
LOW, 200–25600	Czułość jest ustawiana na wybraną wartość.

Korekcja barwy (WB (balans bieli))

Balans bieli (WB) zapewnia, że obiekty w kolorze białym zachowają biel na zapisanych zdjęciach. W większości przypadków właściwe jest ustawienie [AUTO], ale można też wybrać inne wartości w zależności od źródła oświetlenia, gdy ustawienie [AUTO] daje niewłaściwe rezultaty lub by świadomie wprowadzić do zdjęcia przerbarwienia.

- 1 Naciśnij przycisk **OK** i wyróżnij opcję Balans bieli za pomocą przycisków $\Delta \nabla$.
- 2 Wyróżnij opcję za pomocą przycisków $\langle \triangleright \rangle$, a następnie naciśnij przycisk **OK**.

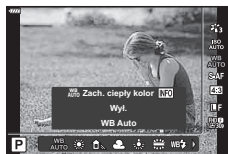

Balans bieli

Tryb WB		Temperatura koloru	Warunki oświetlenia
Automatyczny balans bieli	AUTO	—	Do większości typów oświetlenia (jeżeli w kadrze monitora znajduje się biały fragment). Tego trybu należy używać przy zwykłym fotografowaniu. <ul style="list-style-type: none"> Po wyróżnieniu tej opcji naciśnij przycisk INFO i użyj przycisków $\Delta \nabla \langle \triangleright \rangle$ lub pokrętła sterującego, aby wybrać ustawienie [Wi.] lub [Wyt.] dla opcji [WB Auto Zach. ciepły kolor] (str. 124).
Wstępne ustawienie balansu bieli		5300 K	Fotografowanie na świeżym powietrzu w pogodny dzień albo ujęcie zachodu słońca lub kolorów pokazu sztucznych ogni
		7500 K	Fotografowanie poza pomieszczeniami w cieniu w bezchmurne dni
		6000 K	Fotografowanie na świeżym powietrzu podczas pochmurnego dnia
		3000 K	Fotografowanie przy świetle żarówkowym
		4000 K	Fotografowanie w świetle fluorescencyjnym
		5500 K	Fotografowanie z użyciem lampy błyskowej
Ustawianie równowagi bieli jednym przyciśnięciem		Temperatura barwowa ustawiona przy pomocy funkcji jednoprzyciskowego ustawiania balansu bieli (balansu bieli z pomiarem własnym)	Używając lampy błyskowej lub innego źródła światła nieznanego typu lub fotografując w warunkach oświetlenia mieszanego, należy nacisnąć przycisk INFO , aby zmierzyć pole białe lub szare. „Ustawianie równowagi bieli jednym przyciśnięciem” (str. 79)
Niestandardowy balans bieli	CWB	2000 K – 14000 K	Po naciśnięciu przycisku INFO wybierz temperaturę barwową za pomocą przycisków $\Delta \nabla \langle \triangleright \rangle$, a następnie naciśnij przycisk .

Ustawianie równowagi bieli jednym przyciśnięciem

Zmierz balans bieli, kadrując kawałek papieru lub inny biały przedmiot w oświetleniu, które zostanie użyte na finalnej fotografii. Jest to użyteczne przy fotografowaniu obiektu w naturalnym świetle, jak również przy różnych źródłach światła o różnych temperaturach koloru.

- 1 Wybierz opcję [☰1], [☰2], [☰3] lub [☰4] (jednoprzyciskowe ustawienie balansu bieli 1, 2, 3 lub 4) i naciśnij przycisk **INFO**.
- 2 Zrób zdjęcie czystej (białej lub szarej) kartki papieru.
 - Skadruj papier tak, aby wypełnił cały obraz i nie padał na niego cień.
 - Pojawi się ekran jednoprzyciskowego ustawiania balansu bieli.
- 3 Wybierz opcję [Tak] i naciśnij przycisk **OK**.
 - Nowa wartość zostanie zapisana jako opcja ustawienia balansu bieli.
 - Nowa wartość będzie przechowywana do kolejnego ustawienia balansu bieli jednym przyciśnięciem. Wyłączenie zasilania nie powoduje usunięcia danych.

Wybór trybu ustawiania ostrości (tryb AF)

Można wybrać metodę ustawiania ostrości (tryb ustawiania ostrości). Dla trybu fotografii i trybu filmowego można wybrać różne metody ustawiania ostrości.

- 1 Naciśnij przycisk **OK** i wyróżnij Tryb AF za pomocą przycisków **Δ** **▽**.

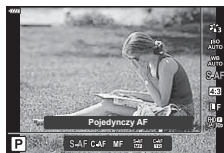

Tryb AF

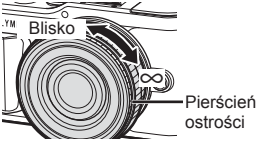

- 2 Wyróżnij opcję za pomocą przycisków **◀▶**, a następnie naciśnij przycisk **OK**.

<p>S-AF (Pojedynczy AF)</p>	<p>Ostrość jest ustawiana jeden raz po wciśnięciu spustu migawki do połowy. Gdy ostrość jest zablokowana, rozlega się sygnał dźwiękowy i zaczyna świecić symbol potwierdzenia ustawienia ostrości oraz znacznik celu AF. Ten tryb nadaje się do fotografowania obiektów nieruchomych lub wolno się poruszających.</p>
<p>C-AF (Ciągły AF)</p>	<p>Ustawianie ostrości jest wykonywane ciągle przy wciśniętym do połowy spuście migawki. Gdy ostrość zostanie ustawiona na obiekt, na monitorze zapali się symbol potwierdzenia ustawienia ostrości i zabrzmi sygnał dźwiękowy po zablokowaniu ostrości pierwszy raz. Próby ustawiania ostrości są ponawiane, nawet jeżeli obiekt się poruszy albo zostanie zmieniona kompozycja ujęcia.</p>
<p>MF (ręczne ustawianie ostrości)</p>	<p>Funkcja ta umożliwia ręczne ustawienie ostrości na dowolny obiekt poprzez obracanie pierścienia ostrości na obiektywie.</p> 

S-AF+MF (Jednoczesne używanie trybów S-AF i MF)	Po naciśnięciu spustu migawki do połowy w celu ustawienia ostrości w trybie [S-AF] można obrócić pierścień ostrości, aby ręcznie dostroić ostrość.
C-AF+TR (Śledzenie AF)	Naciśnij spust migawki do połowy, aby ustawić ostrość. Aparat będzie automatycznie śledził obiekt i utrzymywał na nim ustawienie ostrości tak długo, jak spust migawki będzie wciśnięty do połowy. <ul style="list-style-type: none"> • Pole AF jest wyświetlane na czerwono, jeżeli aparat nie może śledzić obiektu. Należy wtedy zwolnić spust migawki, skadrować ponownie obiekt, a następnie nacisnąć spust migawki do połowy. • Zakres śledzenia będzie węższy podczas używania obiektywów systemu Four Thirds. Autofokus nie działa, gdy pole AF jest wyświetlane na czerwono nawet w trakcie śledzenia obiektu przez aparat.

- Aparat może nie być w stanie ustawić ostrości, gdy obiekt jest słabo oświetlony, znajduje się we mgle lub dymie bądź charakteryzuje się słabym kontrastem.
- W przypadku korzystania z obiektywu systemu Four Thirds opcja AF będzie niedostępna podczas nagrywania sekwencji wideo.
- Tryb AF jest niedostępny, jeśli sprzęgło manualnego ostrzenia jest ustawione w pozycji MF.
- Po wybraniu ustawienia [MF], [C-AF] lub [C-AF+TR] w trybie **P**, **A**, **S**, **M**,  lub **ART** migawkę można zwolnić, nawet gdy aparat nie ustawił ostrości.

Uwagi

- Metodę ustawiania ostrości można wybrać w menu własnym   „AEL/AFL” (str. 127)

Ustawianie proporcji obrazu

Podczas fotografowania można zmienić współczynnik proporcji obrazu (stosunek krawędzi poziomej do pionowej). W zależności od preferencji współczynnik proporcji obrazu można ustawić na [4:3] (standardowy), [16:9], [3:2], [1:1] lub [3:4].

- 1 Naciśnij przycisk **OK** i wyróżnij opcję Proporcje obrazu za pomocą przycisków **Δ** **▽**.
- 2 Określ wartość za pomocą przycisków **<** **>** i naciśnij przycisk **OK**.



Proporcje obrazu

- Proporcje obrazu można ustawić tylko dla zdjęć.
- Zapisane zostaną obrazy JPEG przycięte zgodnie z wybranym współczynnikiem proporcji. Obrazy RAW nie będą przycinane i zostaną zapisane wraz z informacją o wybranym współczynnikiem proporcji obrazu.
- Podczas wyświetlania zdjęć w formacie RAW wybrane proporcje obrazu są wskazywane przez ramkę.

Wybór jakości obrazu (jakość zdjęć, **☑** **←**)

Można ustawiać jakość obrazu dla zdjęć. Należy wybrać jakość odpowiednią do zastosowania (np. do przetwarzania na komputerze, umieszczenia na stronie WWW itp.).

- 1 Naciśnij przycisk **OK** i wyróżnij opcję (Jakość zdjęć, **☑** **←**) za pomocą przycisków **Δ** **▽**.



Jakość zdjęć









- 2 Wyróżnij opcję za pomocą przycisków **<** **>**, a następnie naciśnij przycisk **OK**.
 - Wybierz spośród trybów JPEG (**[F]**, **[N]**, **[M]** oraz **[S]**) i RAW. Wybierz opcję JPEG+RAW, aby zarejestrować obraz w formacie RAW i JPEG dla każdego zrobionego zdjęcia. Tryby JPEG łączą rozmiar zdjęcia (**[L]**, **[M]** oraz **[S]**) i stopień kompresji (SF, F, N i B).
 - Aby wybrać kombinację inną niż **[F]**, **[N]**, **[M]** i **[S]**, należy zmienić ustawienia [**←** Ustaw] (str. 124) w menu własnym.

Dane zdjęć w formacie RAW

W tym formacie (o rozszerzeniu „.ORF”) zapisywane są nieprzetworzone dane obrazów do późniejszego przetwarzania. Danych obrazów w formacie RAW nie można wyświetlać przy użyciu innych aparatów ani oprogramowania i nie można ich wybierać do druku. Za pomocą tego aparatu można tworzyć kopie JPEG obrazów RAW. **[☑]** „Edycja zdjęć (Edycja)” (str. 115)

Wybór jakości obrazu (jakość filmowania,)

Można ustawić tryb nagrywania filmów właściwy dla danego zastosowania.

- 1 Naciśnij przycisk  i wyróżnij opcję (Jakość filmowania,   ). za pomocą przycisków  .
- 2 Określ wartość za pomocą przycisków   i naciśnij przycisk .





Jakość filmowania







■ Dostępne opcje jakości filmowania

Opcje dostępne dla jakości filmowania różnią się w zależności od trybu filmowania (str. 59) oraz opcji wybranych dla ustawień [Liczba klatek filmu] oraz [Szybkość transm. bit.filmu] w menu video (str. 114).





- W przypadku nagrywania filmów, które będą odtwarzane na telewizorze, wybierz częstotliwość klatek odpowiadającą standardowi wideo używanemu w danym urządzeniu, ponieważ w przeciwnym razie film może tracić płynność podczas odtwarzania. Standardy wideo różnią się w zależności od kraju lub regionu: w niektórych obowiązuje standard NTSC, w innych PAL.
 - W przypadku nagrywania w celu odtwarzania na urządzeniach stosujących standard NTSC wybierz 60p (30p)
 - W przypadku nagrywania w celu odtwarzania na urządzeniach stosujących standard PAL wybierz 50p (25p)

Poniższe opcje są dostępne w przypadku wybrania opcji [Standard] dla trybu filmowania lub gdy pokrętko trybu obrócono do pozycji innej niż :

Jakość filmowania	Składowe jakości filmowania
 1920×1080 Super Fine 60p	Wybór żądanej kombinacji rozmiaru klatki, szybkość transmisji bitów oraz częstotliwość. 
 1920×1080 Super Fine 30p	
 1280×720 Super Fine 30p	
 1920×1080 wysoka jakość 60p	
 1920×1080 wysoka jakość 30p	
 1280×720 wysoka jakość 30p	
 1920×1080 normalna jakość 60p	
 1920×1080 normalna jakość 30p	
 1280×720 normalna jakość 30p	
 1920×1080 Super Fine 50p	
 1920×1080 Super Fine 25p	
 1280×720 Super Fine 25p	

Jakość filmowania	Składowe jakości filmowania
 1920×1080 wysoka jakość 50p	Wybór żądanej kombinacji rozmiaru klatki, szybkość transmisji bitów oraz częstotliwość.  ① Rozmiar klatki FHD : 1920×1080 HD : 1280×720 ② Szybkość transmisji bitów (stopień kompresji) SF (Super Fine), F (wysoka jakość), N (normalna jakość) ③ Częstotliwość 30p (60p), 25p (50p), 24p
 1920×1080 wysoka jakość 25p	
 1280×720 wysoka jakość 25p	
 1920×1080 normalna jakość 50p	
 1920×1080 normalna jakość 25p	
 1280×720 normalna jakość 25p	
 1920×1080 Super Fine 24p	
 1280×720 Super Fine 24p	
 1920×1080 wysoka jakość 24p	
 1280×720 wysoka jakość 24p	
 1920×1080 normalna jakość 24p	
 1280×720 normalna jakość 24p	

W przypadku wybrania ustawienia [4K] dla trybu filmowania dostępne są poniższe opcje *1:

Jakość filmowania	Składowe jakości filmowania
 3840×2160 30p	Wybór żądanej kombinacji rozmiaru klatki oraz częstotliwości.  ① Rozmiar klatki 4K : 3840×2160 ② Częstotliwość 30p, 25p, 24p
 3840×2160 25p	
 3840×2160 24p	

*1 Szybkości transmisji bitów nie można zmienić.

W przypadku wybrania ustawienia [Klipy] dla trybu filmowania dostępne są poniższe opcje *1:

Jakość filmowania	Składowe jakości filmowania
FHD 60p 1920×1080 normalna jakość 60p	Wybór żądanej kombinacji rozmiaru klatki, szybkość transmisji bitów oraz częstotliwość.  ① Rozmiar klatki FHD : 1920×1080 HD : 1280×720 ② Szybkość transmisji bitów (stopień kompresji) N (Normalny) ③ Częstotliwość 30p (60p), 25p (50p), 24p
FHD 30p 1920×1080 normalna jakość 30p	
HD 30p 1280×720 normalna jakość 30p	
FHD 50p 1920×1080 normalna jakość 50p	
FHD 25p 1920×1080 normalna jakość 25p	
HD 25p 1280×720 normalna jakość 25p	
FHD 24p 1920×1080 normalna jakość 24p	
HD 24p 1280×720 normalna jakość 24p	

*1 Szybkości transmisji bitów nie można zmienić.

W przypadku wybrania ustawienia [Wys. prędkość] dla trybu filmowania dostępna jest poniższa opcja *2:







Jakość filmowania	Składowe jakości filmowania
HD HS 120fps 1280×720 wys. prędk. 120fps	 ① Rozmiar klatki HD : 1280×720 ② Częstotliwość 120fps

*2 Częstotliwości ani szybkości transmisji bitów nie można zmienić.

- Filmy zapisywane są w formacie MPEG-4 AVC/H.264. Maksymalny rozmiar pojedynczego pliku jest ograniczony do 4 GB. Maksymalny czas nagrywania pojedynczego filmu jest ograniczony do 29 minut.
- W zależności od typu używanej karty nagrywanie może zostać zakończone przed osiągnięciem maksymalnego czasu nagrywania.





























Dodawanie efektów do sekwencji wideo

W trybie sekwencji wideo można nagrywać filmy z wykorzystaniem efektów dostępnych w trybach służących do fotografowania.

- 1 Ustaw pokrętkę wyboru trybu w pozycji .
- 2 Naciśnij przycisk  i wyróżnij tryb filmowania (ekspozycji) za pomocą przycisków  .
- 3 Określ wartość za pomocą przycisków   i naciśnij przycisk .





Tryb filmowania (ekspozycji)

P	Ekspozycja jest dostosowywana w reakcji na jasność obiektu. Ekspozycję można regulować za pomocą pokrętki sterującego. Po naciśnięciu przycisku  () można ją również ustawić za pomocą przycisków   .
A	Przedstawienie tła zmienia się w zależności od ustawionej przysłony. Przysłonę można ustawić za pomocą pokrętki sterującego. Po naciśnięciu przycisku  () można ją również ustawić za pomocą przycisków   .Po naciśnięciu przycisku  () można wyregulować ekspozycję za pomocą przycisków   .
S	Czas otwarcia migawki wpływa na wygląd fotografowanego obiektu. Czas otwarcia migawki można ustawić za pomocą pokrętki sterującego. Po naciśnięciu przycisku  () można ją również ustawić za pomocą przycisków   .Po naciśnięciu przycisku  () można wyregulować ekspozycję za pomocą przycisków   .Czas otwarcia migawki można ustawić w zakresie od 1/24 s do 1/4000 s.
M	Przysłonę i czas otwarcia migawki można ustawić ręcznie. Czas otwarcia migawki można ustawić za pomocą pokrętki sterującego. Po naciśnięciu przycisku  () można ją również ustawić za pomocą przycisków   .Po naciśnięciu przycisku  () można ustawić przysłonę za pomocą pokrętki sterującego lub przycisków   .Czas otwarcia migawki można ustawić w zakresie od 1/24 s do 1/4000 s. Wartość czułości ISO można wybrać ręcznie tylko z zakresu od 200 do 6400.

- Rozmycie klatki z powodu takich czynników, jak ruch obiektu przy otwartej migawce, można zredukować, wybierając najkrótszy dostępny czas otwarcia migawki.
- Dolna granica czasu otwarcia migawki zależy od częstotliwości w danym trybie nagrywania filmu.

Uwagi

- Funkcję pokrętki sterującego można zmienić w menu własnym   [Funkcja pokrętki] (str. 121)

Dokładna regulacja balansu bieli (kompensacja WB)

Możliwe jest ustawianie i dokładne regulowanie wartości kompensacji zarówno w przypadku automatycznego, jak i wstępnie ustawionego balansu bieli.

Przed rozpoczęciem wybierz opcję balansu bieli, którą należy dokładnie wyregulować.

☞ „Korekcja barwy (WB (balans bieli))” (str. 78)

- 1 Naciśnij przycisk  w trybach **P/A/S/M**.
 - W trybach **Auto**, **ART**, **SCN** i **AP** ekranem pełnego panelu sterowania LV steruje się za pomocą opcji [📷 Ust. sterowania] (str. 122).
- 2 Wyróżnij kompensację balansu bieli za pomocą przycisków Δ ∇ \langle \rangle , a następnie naciśnij przycisk \odot .
- 3 Wybierz oś za pomocą przycisków \langle \rangle .
- 4 Określ wartość za pomocą przycisków Δ ∇ i naciśnij przycisk \odot .

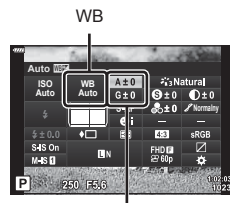

Kompensacja balansu bieli

Kompensacja w osi A (czerwony–niebieski)

Przesuń suwak w kierunku +, aby wzmocnić czerwone tony, lub w kierunku -, aby wzmocnić niebieskie tony.



Kompensacja w osi B (zielony–purpurowy)

Przesuń suwak w kierunku +, aby wzmocnić zielone tony, lub w kierunku -, aby wzmocnić purpurowe tony.

- Wybór ustawienia [Resetuj] (podstawowe) w Menu fotografowania 1 nie powoduje zresetowania wybranych wartości.







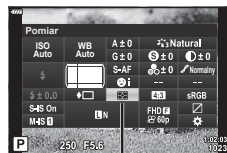

Wybór sposobu mierzenia jasności przez aparat (pomiar)

Można wybrać sposób pomiaru jasności obiektu przez aparat.

- 1 Naciśnij przycisk  w trybach **P/A/S/M**.
 - W trybach **Auto**, **ART**, **SCN** i **AP** ekranem pełnego panelu sterowania LV steruje się za pomocą opcji [ Ust. sterowania] (str. 122).
- 2 Wybierz opcję [Pomiar] za pomocą przycisków $\Delta \nabla \langle \rangle$, a następnie naciśnij przycisk \odot .
- 3 Wyróżnij opcję za pomocą przycisków $\langle \rangle$, a następnie naciśnij przycisk \odot .





Pomiar

 Cyfrowy pomiar ESP	Pomiar ekspozycji w 324 obszarach kadru i optymalizacja ekspozycji w odniesieniu do bieżącej sceny lub (gdy dla opcji [ Priorytet twarzy] wybrano ustawienie inne niż [WYŁ.]) do fotografowanej osoby. Ten tryb jest zalecany do zwykłego fotografowania.
 Pomiar światła centralnie ważony	Zapewnia średnią wartość natężenia światła między obiektem a oświetleniem tła, nadając większe znaczenie obiektowi znajdującemu się w środku obrazu. 
 Pomiar punktowy	Pomiar na małym obszarze (około 2% kadru) po wycelowaniu aparatu na mierzony obiekt. Ekspozycja zostanie dostosowana do oświetlenia mierzonego punktu. 
 Pomiar punktowy (sterowanie rozjaśnianiem)	Zwiększa ekspozycję pomiaru punktowego. Zapewnia, że jasne obiekty pozostaną jasne na zdjęciu.
 Pomiar punktowy (ciemne obszary)	Zmniejsza ekspozycję pomiaru punktowego. Zapewnia, że ciemne obiekty pozostaną ciemne na zdjęciu.

Dokładna regulacja ostrości (Ostrość)

W ustawieniach trybu obrazu (str. 76) można dokładnie wyregulować ostrość i zapisać zmiany.

- W zależności od trybu fotografowania funkcja regulacji może być niedostępna.

- 1 Naciśnij przycisk  w trybach **P/A/S/M**.
 - W trybach **Auto**, **ART**, **SCN** i **AP** ekranem pełnego panelu sterowania LV steruje się za pomocą opcji [ Ust. sterowania] (str. 122).
- 2 Wybierz opcję [Wyostrenie] za pomocą przycisków $\Delta \nabla \langle \rangle$, a następnie naciśnij przycisk \odot .
- 3 Dostosuj ostrość za pomocą przycisków $\langle \rangle$ i naciśnij przycisk \odot .

Wyostrenie



Dokładna regulacja kontrastu (kontrast)

W ustawieniach trybu obrazu (str. 76) można dokładnie wyregulować kontrast i zapisać zmiany.

- W zależności od trybu fotografowania funkcja regulacji może być niedostępna.

- 1 Naciśnij przycisk  w trybach **P/A/S/M**.
 - W trybach **Auto**, **ART**, **SCN** i **LAP** ekranem pełnego panelu sterowania LV steruje się za pomocą opcji **[Ust. sterowania]** (str. 122).
- 2 Wybierz opcję [Kontrast] za pomocą przycisków $\Delta \nabla \triangleleft \triangleright$, a następnie naciśnij przycisk **OK**.
- 3 Dostosuj kontrast za pomocą przycisków $\triangleleft \triangleright$ i naciśnij przycisk **OK**.

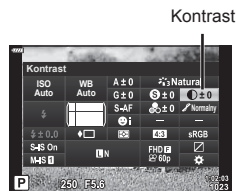

Dokładna regulacja nasycenia (nasycenie)

W ustawieniach trybu obrazu (str. 76) można dokładnie wyregulować nasycenie i zapisać zmiany.

- W zależności od trybu fotografowania funkcja regulacji może być niedostępna.



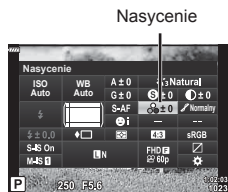

- 1 Naciśnij przycisk  w trybach **P/A/S/M**.
 - W trybach **Auto**, **ART**, **SCN** i **LAP** ekranem pełnego panelu sterowania LV steruje się za pomocą opcji **[Ust. sterowania]** (str. 122).
- 2 Wybierz opcję [Nasycenie] za pomocą przycisków $\Delta \nabla \triangleleft \triangleright$, a następnie naciśnij przycisk **OK**.
- 3 Dostosuj nasycenie za pomocą przycisków $\triangleleft \triangleright$ i naciśnij przycisk **OK**.



Dokładna regulacja tonacji (gradacja)

W ustawieniach trybu obrazu (str. 76) można dokładnie wyregulować tonację i zapisać zmiany.

- W zależności od trybu fotografowania funkcja regulacji może być niedostępna.

- 1 Naciśnij przycisk  w trybach **P/A/S/M**.
 - W trybach **Auto**, **ART**, **SCN** i **AP** ekranem pełnego panelu sterowania LV steruje się za pomocą opcji  Ust. sterowania] (str. 122).
- 2 Wybierz opcję [Gradacja] za pomocą przycisków $\Delta \nabla \triangleleft \triangleright$, a następnie naciśnij przycisk .
- 3 Dostosuj tony za pomocą przycisków $\triangleleft \triangleright$ i naciśnij przycisk .



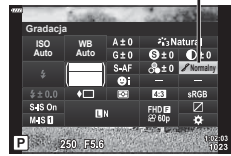

Gradacja



Komp.Cieni	Podział obrazu na niewielkie obszary i niezależna regulacja jasności w każdym obszarze. Ta opcja jest skuteczna w przypadku obrazów z obszarami o dużym kontraście, w których biel jest zbyt jasna, a czerń zbyt ciemna.
Gradacja Normal	Tryb normalny powinien być używany przy typowych zastosowaniach.
Gradacja jasn.Ton	Pozwala zastosować tonację odpowiednią do jasnych obiektów.
Gradacja ciemn.ton	Pozwala zastosować tonację odpowiednią do ciemnych obiektów.

Stosowanie efektów filtrów na obrazach monochromatycznych (filtr koloru)

W ustawieniu obrazów monochromatycznych w ustawieniach trybu obrazu (str. 76) można z wyprzedzeniem dodać i zapisać efekt filtra. Powoduje to powstanie obrazu monochromatycznego, w którym kolor pasujący do koloru filtra jest rozjaśniany, a kolor uzupełniający ściemniany.

- 1 Naciśnij przycisk  w trybach **P/A/S/M**.
 - W trybach **Auto**, **ART**, **SCN** i **AP** ekranem pełnego panelu sterowania LV steruje się za pomocą opcji  Ust. sterowania] (str. 122).
- 2 Wybierz opcję [Filtr koloru] za pomocą przycisków $\Delta \nabla \triangleleft \triangleright$, a następnie naciśnij przycisk .
- 3 Wyróżnij opcję za pomocą przycisków $\triangleleft \triangleright$, a następnie naciśnij przycisk .

Tryb obrazu

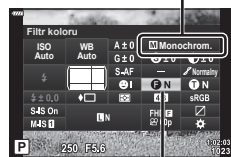

Filtr koloru

N: Brak	Tworzenie zwykłego zdjęcia czarno-białego.
Ye: Żółty	Odwzorowuje wyraźną białą chmurę na naturalnie błękitnym niebie.
Or: Pomar.	Lekko uwydatnia kolory niebieskiego nieba i zachodów słońca.
R: Czerw.	Mocno uwydatnia kolory niebieskiego nieba i jasność szkarłatnego koloru roślinności.
G: Zielony	Mocno uwydatnia kolor czerwonych ust i zielonych liści.

Regulacja tonacji obrazu monochromatycznego (Kolor monochrom.)

W ustawieniu obrazów monochromatycznych w ustawieniach trybu obrazu (str. 76) można z wyprzedzeniem dodać i zapisać odcień koloru.

- Naciśnij przycisk w trybach **P/A/S/M**.
 - W trybach **Auto**, **ART**, **SCN** i **AP** ekranem pełnego panelu sterowania LV steruje się za pomocą opcji [Ust. sterowania] (str. 122).
- Wybierz opcję [Kolor monochrom.] za pomocą przycisków $\Delta \nabla \triangleleft \triangleright$, a następnie naciśnij przycisk **OK**.
- Określ wartość za pomocą przycisków $\triangleleft \triangleright$ i naciśnij przycisk **OK**.

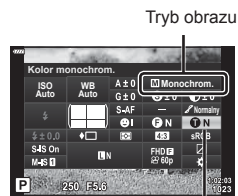

Kolor monochrom.

N:Normalny	Tworzenie zwykłego zdjęcia czarno-białego.
S:Sepia	Tworzenie obrazu w kolorystyce sepia.
B:Nieb.	Tworzenie obrazu w kolorystyce niebieskiej.
P:Purpur.	Tworzenie obrazu w kolorystyce purpurowej.
G:Zielony	Tworzenie obrazu w kolorystyce zielonej.

Regulacja efektów i-Enhance (Efekt)

Poziom efektu i-Enhance można ustawić w trybie obrazu (str. 76).

- Naciśnij przycisk w trybach **P/A/S/M**.
 - W trybach **Auto**, **ART**, **SCN** i **AP** ekranem pełnego panelu sterowania LV steruje się za pomocą opcji [Ust. sterowania] (str. 122).
- Wybierz opcję [Efekt] za pomocą przycisków $\Delta \nabla \triangleleft \triangleright$, a następnie naciśnij przycisk **OK**.
- Dostosuj efekt za pomocą przycisków $\triangleleft \triangleright$ i naciśnij przycisk **OK**.

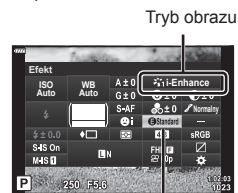

Efekt

Effect LOW (Efekt: niski)	Dodawanie słabego efektu i-Enhance do obrazów.
Effect STD (Efekt: standardowy)	Dodawanie do obrazów efektu i-Enhance na poziomie między niskim a wysokim.
Effect HIGH (Efekt: wysoki)	Dodawanie mocnego efektu i-Enhance do obrazów.

Ustawianie formatu reprodukcji kolorów (Przeźreń)

Dzięki tej funkcji można wybrać format umożliwiający prawidłową reprodukcję kolorów obrazu na monitorze lub drukarce. Działanie tej opcji jest takie samo jak działanie opcji [Przeźreń] (str. 124) w menu własnym.

- 1 Naciśnij przycisk  w trybach **P/A/S/M**.
 - W trybach **Auto**, **ART**, **SCN** i **AP** ekranem pełnego panelu sterowania LV steruje się za pomocą opcji [Ust. sterowania] (str. 122).
- 2 Wybierz opcję [Przeźreń] za pomocą przycisków Δ ∇ \langle \rangle , a następnie naciśnij przycisk \odot .
- 3 Wybierz format kolorów za pomocą przycisków \langle \rangle i naciśnij przycisk \odot .









Przeźreń

sRGB	Jest to standardowa przestrzeń kolorów RGB zdefiniowana przez Międzynarodową Komisję Elektrotechniczną (IEC). Zazwyczaj [sRGB] stanowi ustawienie standardowe.
AdobeRGB	Jest to standard opracowany przez firmę Adobe Systems. Do prawidłowego wyświetlania/drukowania obrazów wymagane jest zgodne oprogramowanie i sprzęt, takie jak monitor, drukarka itp.

- Opcja [Adobe RGB] nie jest dostępna w trybie **ART** (str. 47) ani w trybie filmowania (str. 59), gdy w trybie **SCN** wybrano ustawienie HDR pod światło (str. 35) lub gdy w trybie **AP** wybrano ustawienie HDR (str. 41).

Zmiana jasności obszarów jasnych i zaciemnionych (Światła i cienie)

Opcja [Kontrola światła i cieni] umożliwia regulację jasności obszarów jasnych i zaciemnionych.

- 1 Naciśnij przycisk  w trybach **P/A/S/M**.
 - W trybach **Auto**, **ART**, **SCN** i **JAP** ekranem pełnego panelu sterowania LV steruje się za pomocą opcji [Ust. sterowania] (str. 122).
- 2 Za pomocą przycisków Δ ∇ $\langle \rangle$ wybierz opcję [Kontrola światła i cieni], a następnie naciśnij przycisk .
- 3 Dostosuj jasność obszarów zaciemnionych za pomocą pokrętki sterującego lub przycisków Δ ∇ $\langle \rangle$.
 - Ustawienia można zresetować, naciskając i przytrzymując przycisk .
- 4 Naciśnij przycisk **INFO**, aby przełączyć na tony średnie, a następnie dostosuj jasność za pomocą pokrętki sterującego lub przycisków Δ ∇ $\langle \rangle$.
 - Ustawienia można zresetować, naciskając i przytrzymując przycisk .
- 5 Naciśnij przycisk **INFO**, aby przełączyć na światła, a następnie dostosuj jasność za pomocą pokrętki sterującego lub przycisków Δ ∇ $\langle \rangle$.
 - Ustawienia można zresetować, naciskając i przytrzymując przycisk .
 - Ponowne naciśnięcie przycisku **INFO** powoduje powrót do obszarów ciemnych (czynność 3).
- 6 Naciśnij przycisk , aby zapisać ustawienia.

Uwagi

- Opcje te można również wyświetlić po naciśnięciu przycisku  (Δ), a następnie przycisku **INFO**.

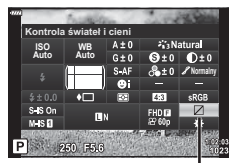

Kontrola światła i cieni

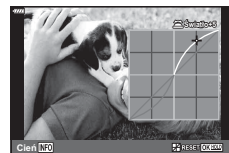
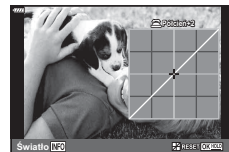

Przypisywanie funkcji do przycisków (funkcja przycisku)

Domyślnie przyciski są przypisane do następujących funkcji:

Przycisk	Domyślnie
Funkcja	(telekonwerter cyfrowy)
Funkcja	REC

Aby zmienić funkcje przypisane do przycisku, postępuj zgodnie z krokami opisanymi poniżej:

1 Naciśnij przycisk w trybach P/A/S/M.

- W trybach **Auto**, **ART**, **SCN** i **AP** ekranem pełnego panelu sterowania LV steruje się za pomocą opcji [Ust. sterowania] (str. 122).

2 Za pomocą przycisków wybierz opcję [Funkcja przycisku], a następnie naciśnij przycisk .

- Zostanie wyświetlona pozycja [Funkcja przycisku] menu własnego.
- Opcja [Funkcja przycisku] jest również dostępna w menu (str. 109, 121).

3 Wyróżnij żądany przycisk za pomocą przycisków , a następnie naciśnij przycisk .

4 Wyróżnij żądaną funkcję za pomocą przycisków , a następnie naciśnij przycisk .



















5 Ponownie naciśnij przycisk , aby wyjść.

Uwagi

- W niektórych trybach funkcje przypisane do przycisków mogą nie być dostępne.
- Dostępne opcje różnią się w zależności od bieżącego trybu.







Funkcja przycisku

 (AEL/AFL)	Naciśnięcie tego przycisku pozwala użyć blokady AE lub AF. Działanie funkcji jest uzależnione od ustawienia [AEL/AFL] (str. 127). Po wybraniu opcji AEL jednokrotnie naciśnij przycisk, aby zablokować ekspozycję i wyświetlić symbol  na monitorze. Aby anulować blokadę, naciśnij przycisk ponownie.
 REC	Naciśnij przycisk, aby nagrać sekwencję wideo.
 (Podgl. GO)	Po naciśnięciu przycisku przysłona jest zatrzymywana przy wybranej wartości.
 (ustawianie balansu bieli jednym naciśnięciem)	Naciśnięcie spustu migawki przy jednoczesnym naciśnięciu tego przycisku pozwala ustawić wartość balansu bieli (str. 79). Wyróżnij żądany numer, a następnie naciśnij przycisk  , aby zapisać wartość.
 (Wybór pola AF)	Naciśnięcie tego przycisku pozwala wybrać pole AF (str. 69).
MF	Naciśnięcie tego przycisku pozwala wybrać tryb [MF]. Ponowne naciśnięcie przycisku pozwoli powrócić do poprzednio wybranego trybu AF. Przytrzymaj przycisk i obróć pokrętkę sterującą, aby wybrać tryb ostrości.
 (Kompensacja ekspozycji)	Naciśnięcie tego przycisku pozwala wyregulować kompensację ekspozycji. W trybach P , A , S , ART , niektórych trybach  i trybach filmowych można dostosować kompensację ekspozycji (str. 68) po naciśnięciu tego przycisku i dostosowaniu żądanej wartości za pomocą przycisków  . Niektóre tryby zawierają również opcję przesunięcia programu (str. 50). W trybie M można dostosować czas otwarcia migawki lub wartość przysłony po naciśnięciu tego przycisku i ustawieniu żądanych wartości za pomocą przycisków    lub pokrętkę sterującą. • Funkcję pokrętki sterującej można zmienić w menu własnym   [Funkcja pokrętki] (str. 121)
 (telekonwerter cyfrowy)	Naciśnij przycisk, aby [Wł.] lub [Wyt.] zoom cyfrowy (str. 111).
 (Powiększenie)	Naciśnięcie przycisku powoduje wyświetlenie ramki powiększenia, a ponowne jego naciśnięcie powiększenie obrazu. Aby anulować powiększenie, należy nacisnąć i przytrzymać przycisk.
Podgląd	Naciśnięcie tego przycisku pozwala włączać i wyłączać wyświetlacz podglądu. Wyświetlanie funkcji Podgląd powoduje, że histogram i funkcja wyświetlania jasnych/ciemnych obszarów nie są dostępne (str. 128).
 (Blokada przełącznika )	Naciśnięcie i przytrzymanie przycisku powoduje włączenie lub wyłączenie działania panelu dotykowego.

■ Blokowanie ekspozycji (blokada AE)

Wartość ekspozycji można zablokować, naciskając przycisk, do którego przypisano opcję  (str. 95). Z tej opcji można skorzystać, aby dostosować ostrość i wartość ekspozycji oddzielnie lub aby wykonać kilka zdjęć z takim samym ustawieniem wartości ekspozycji.

- Po naciśnięciu przycisku, do którego przypisano opcję , wartość ekspozycji zostaje zablokowana i wyświetlana jest ikona .  „AEL/AFL” (str. 127)
- Aby zwolnić blokadę AE, należy ponownie nacisnąć przycisk, do którego przypisano opcję .
- Blokada zostanie zwolniona po użyciu pokrętki wyboru trybu, przycisku **MENU** lub przycisku .

■ Ramka powiększenia AF/zoom AF (Super punktowy AF)

Podczas regulacji ostrości można powiększyć fragment kadru. Wybór wysokiego współczynnika powiększenia pozwoli na automatyczne ustawienie ostrości na małym obszarze, normalnie objętego przez pole AF. Można także umieścić pole AF w bardziej precyzyjny sposób.

Naciśnij i przytrzymaj przycisk, do którego przypisano opcję [Q], aby przełączać się między następującymi ekranami:

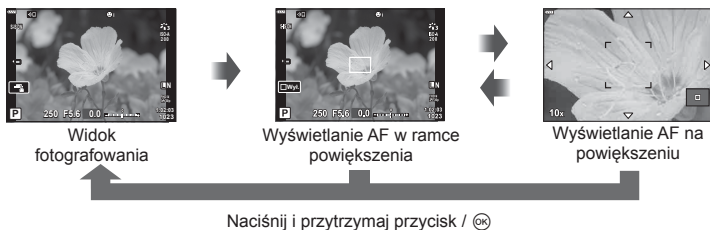

- 1 Przypisz opcję [Q] do przycisku **Fn** lub **⊙**.
 - Aby skorzystać z funkcji super punktowego AF, należy najpierw przypisać funkcję [Q] do przycisku **Fn** lub **⊙** (str. 95).
 - 2 Naciśnij przycisk, do którego przypisano opcję [Q], aby wyświetlić ramkę powiększenia.
 - Jeśli tuż przed naciśnięciem przycisku ostrość została automatycznie ustawiona na obiekt, ramka powiększenia zostanie wyświetlona w aktualnej pozycji ostrości.
 - Użyj przycisków **Δ ∇ <Δ>**, aby ustawić jej położenie.
 - Naciśnij przycisk **INFO** i za pomocą przycisków **Δ ∇** wybierz współczynnik powiększenia. (×3, ×5, ×7, ×10, ×14)
 - 3 Naciśnij ponownie przypisany przycisk, aby powiększyć ramkę powiększenia.
 - Użyj przycisków **Δ ∇ <Δ>**, aby ustawić jej położenie.
 - Współczynnik powiększenia można zmienić, obracając pokrętkę sterującą.
 - 4 Naciśnij do połowy spust migawki, aby rozpocząć automatyczne ustawianie ostrości.
 - Aparat ustawi ostrość na obiekcie znajdującym się w ramce w środku ekranu. Za pomocą przycisków **Δ ∇ <Δ>** wybierz inną pozycję ostrości.
- Powiększenie jest widoczne tylko na wyświetlaczu i nie ma wpływu na ostateczne zdjęcia.
 - Naciśnij i przytrzymaj przypisany przycisk lub naciśnij przycisk **⊙**, aby zakończyć powiększenie i wyjść z wyświetlania AF w ramce powiększenia.
 - W przypadku korzystania z obiektywu systemu Four Thirds automatyczne nastawianie ostrości nie będzie działać przy powiększeniu.
 - Podczas powiększania stabilizator obrazu (IS) wydaje dźwięk.

Uwagi

- Można także używać dotykowych elementów sterujących.

3 Odtwarzanie

Wyświetlanie informacji podczas odtwarzania

Informacje o wyświetlanym zdjęciu

Obraz uproszczony

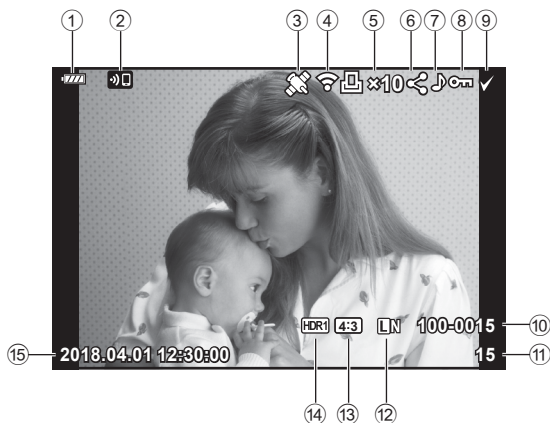

Obraz pełny

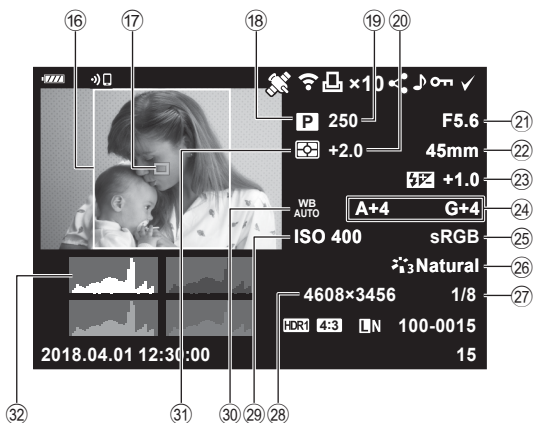

① Poziom naładowania baterii.....	str. 20	⑩ Ramka proporcji obrazu.....	str. 81
② Połączenie WLAN.....	str. 132–139	⑪ Wsk. pola AF.....	str. 69
③ Dodawanie danych GPS.....	str. 137	⑫ Tryb fotografowania.....	str. 27–58
④ Zakończono przesyłanie Eye-Fi.....	str. 126	⑬ Czas otwarcia migawki.....	str. 50–53
⑤ Zam. druku Liczba kopii.....	str. 145	⑭ Kompensacja ekspozycji.....	str. 68
⑥ Kol. udostępniania.....	str. 104	⑮ Wartość przysłony.....	str. 50–53
⑦ Nagrywanie dźwięku.....	str. 105, 116	⑯ Ogniskowa.....	
⑧ Ochrona.....	str. 103	⑰ Sterowanie natężeniem błysku.....	str. 86
⑨ Wybrany obraz.....	str. 104	⑱ Kompensacja balansu bieli.....	str. 88
⑩ Numer pliku.....	str. 125	⑲ Przerznięcie kolorów.....	str. 93
⑪ Numer klatki.....		⑳ Tryb obrazu.....	str. 76, 111
⑫ Jakość obrazu.....	str. 81	㉑ Stopień kompresji.....	str. 131
⑬ Współczynnik proporcji obrazu.....	str. 81	㉒ Liczba pikseli.....	str. 131
⑭ Obraz HDR.....	str. 41	㉓ Czulość ISO.....	str. 77
⑮ Data i godzina.....	str. 21	㉔ Balans bieli.....	str. 78
		㉕ Tryb pomiaru.....	str. 89
		㉖ Histogram.....	str. 26

Zmiana wyświetlanych informacji

Informacje wyświetlane podczas odtwarzania można zmieniać za pomocą przycisku **INFO**.







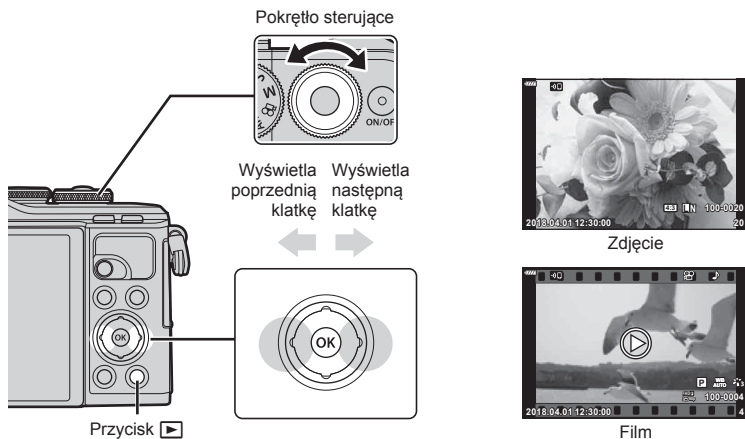

- Do informacji wyświetlanych w trakcie odtwarzania można dodać histogram oraz światła i cienie. [Info] (str. 128)

Wyświetlanie zdjęć i sekwencji wideo



1 Naciśnij przycisk .

- Wyświetli się fotografia lub film.
- Wybierz żądane zdjęcie lub film za pomocą pokręta sterującego lub klawiszy strzałek.
- Aby powrócić do trybu fotografowania, naciśnij spust migawki do połowy lub naciśnij przycisk .



Pokręto sterujące	Odtwarzanie pojedynczych zdjęć: poprzednie (⏪)/następne (⏩) Odtwarzanie w zbliżeniu: następną lub poprzednią klatkę można wyświetlić podczas odtwarzania w zbliżeniu. Widok indeksu/Moje klipy/kalendarza: podświetlenie zdjęcia
Klawisze strzałek (Δ ∇ ◀ ▶)	Odtwarzanie pojedynczych zdjęć: wyświetlanie następnego zdjęcia (▶)/wyświetlanie poprzedniego zdjęcia (◀)/przełączanie o 10 zdjęć do przodu (∇)/przełączanie o 10 zdjęć do tyłu (Δ) Odtwarzanie w zbliżeniu: Zmiana położenia obszaru zbliżenia. Następną klatkę (▶) lub poprzednią klatkę (◀) można wyświetlić podczas odtwarzania w zbliżeniu, naciskając przycisk INFO . Ponowne naciśnięcie przycisku INFO pozwala wyświetlić ramkę powiększenia, a za pomocą przycisków Δ ∇ ◀ ▶ można zmienić jej położenie. Widok indeksu/Moje klipy/kalendarza: podświetlenie zdjęcia
Przycisk  	Wyświetlanie indeksu
Przycisk Fn (Q)	Odtwarzanie w zbliżeniu
Przycisk  (◀)	Wybór udostępnianych zdjęć (str. 104)
Przycisk INFO	Wyświetlanie informacji o obrazie
Przycisk 	Usuwanie zdjęcia (str. 103)
Przycisk 	Wyświetlenie menu (w widoku kalendarza naciśnij ten przycisk, aby powrócić do odtwarzania pojedynczych zdjęć)

Wyświetlanie indeksu/Wyświetlanie kalendarza

- W trybie odtwarzania pojedynczych zdjęć naciśnij przycisk , aby wyświetlić indeks. Naciśnij przycisk  ponownie, aby wyświetlić sekwencję Moje klipy, i jeszcze raz, aby wyświetlić kalendarz.
- Naciśnij przycisk , aby powrócić do trybu odtwarzania pojedynczych klatek.





*1 Jeśli utworzono co najmniej jedną sekwencję Moje klipy, będzie ona wyświetlana w tym miejscu (str. 62).

- Liczbę klatek podczas wyświetlania indeksu można zmienić.   Ustaw.] (str. 129)

Oglądanie zdjęć





Odtwarzanie w zbliżeniu

W trybie odtwarzania pojedynczych zdjęć naciśnij przycisk , aby powiększyć obraz. Naciśnij przycisk , aby powrócić do trybu odtwarzania pojedynczych zdjęć.





Obrót

Wybierz, czy zdjęcia mają być obracane.

- 1 Odtwórz zdjęcie i naciśnij przycisk .
- 2 Wybierz opcję [Obrót] i naciśnij przycisk .
- 3 Naciśnij przycisk , aby obrócić obraz przeciwnie do ruchu wskazówek zegara, a przycisk , aby obrócić go zgodnie z ruchem wskazówek zegara. Każde naciśnięcie przycisku powoduje obrócenie obrazu.
 - Naciśnij przycisk , aby zapisać ustawienia i zakończyć.
 - Obrócone zdjęcie jest zapisywane w aktualnym położeniu.
 - Filmów i zdjęć chronionych nie można obrócić.

Pokaz zdjęć

Funkcja ta umożliwia wyświetlanie po kolei zdjęć zapisanych na karcie.







- 1 Naciśnij przycisk  w ekranie odtwarzania.
- 2 Wybierz opcję  i naciśnij przycisk .



3

3 Dostosuj ustawienia.

Start	Rozpoczęcie pokazu slajdów. Zdjęcia są wyświetlane po kolei, zaczynając od bieżącego.
BGM	Ustawienie opcji [Happy Days] lub [Wyt.].
Slajd	Ustaw typ danych do odtworzenia.
Interwał slajdu	Wybór czasu przez jaki wyświetlane są poszczególne zdjęcie (od 2 do 10 sekund).
Interwał filmu	Wybierz ustawienie [Pełny], aby odtworzyć pełną długość klipu wideo w pokazie zdjęć, lub [Krótki], aby odtworzyć tylko początkową część każdego klipu wideo.









- 4 Wybierz opcję [Start] i naciśnij przycisk .
 - Pokaz slajdów zostanie rozpoczęty.
 - Przyciski   umożliwiają regulację głośności głośnika aparatu podczas wyświetlania pokazu zdjęć. Podczas wyświetlania wskaźnika regulacji głośności ustaw za pomocą przycisków   proporcje głośności podkładu muzycznego i dźwięku nagranych ze zdjęciami lub sekwencjami wideo.
 - Naciśnij przycisk , aby zakończyć pokaz slajdów.

Ustawienie opcji BGM inne niż [Happy Days]

Aby użyć ustawienia opcji BGM innego niż [Happy Days], należy zarejestrować dane pobrane ze strony internetowej firmy Olympus na karcie i wybrać ją w opcji [BGM] w kroku 3. Dane można pobrać ze strony internetowej podanej poniżej.

<http://support.olympus-imaging.com/bgmdownload/>

Oglądanie sekwencji wideo

Wybierz film i naciśnij przycisk , aby wyświetlić menu odtwarzania. Wybierz opcję [Odtwórz film] i naciśnij przycisk , aby rozpocząć odtwarzanie. Do przewijania do przodu/do tyłu służą przyciski / . Naciśnij przycisk  ponownie, aby wstrzymać odtwarzanie. Po wstrzymaniu odtwarzania naciśnij przycisk , aby wyświetlić pierwszą klatkę, lub przycisk , aby wyświetlić ostatnią klatkę. Użyj przycisków  lub pokrętła sterującego, aby wyświetlić poprzednią lub następną klatkę. Naciśnij przycisk **MENU**, aby zakończyć odtwarzanie.

- Użyj przycisków  , aby wyregulować głośność podczas odtwarzania filmu.

Uwagi

- Można także używać dotykowych elementów sterujących (str. 107).









Sekwencje wideo o rozmiarze 4 GB lub większym

Jeżeli plik został automatycznie podzielony na wiele plików, naciśnięcie przycisku  spowoduje wyświetlenie menu zawierającego następujące opcje:



[Odtw. od początku]:	Odtwarza podzielony film w całości
[Odtwórz film]:	Odtwarza pliki oddzielnie
[Usuń cały ]:	Usuwa wszystkie części podzielonego filmu
[Kasowanie]:	Usuwa pliki osobno

- Do odtwarzania filmów na komputerze zalecamy użycie oprogramowania Olympus Viewer 3. Przed pierwszym uruchomieniem oprogramowania należy podłączyć aparat do komputera.

Ochrona obrazów

Istnieje możliwość zabezpieczenia obrazów przed przypadkowym usunięciem. Wyświetl obraz, który ma być zabezpieczony, i naciśnij przycisk , aby wyświetlić menu odtwarzania. Wybierz opcję [] i naciśnij przycisk , a następnie naciśnij przycisk  lub , aby zabezpieczyć zdjęcie. Zabezpieczone zdjęcia są oznaczone ikoną  (ochrona). Aby usunąć zabezpieczenie, naciśnij przycisk  lub .

Można także zabezpieczyć wiele wybranych obrazów.



 „Wybieranie zdjęć (, Wybrane kasowanie, Wybrana kol. udostęp.)” (str. 104)

- Formatowanie powoduje usunięcie z karty wszystkich danych łącznie z obrazami chronionymi.

Ikona  (ochrona)







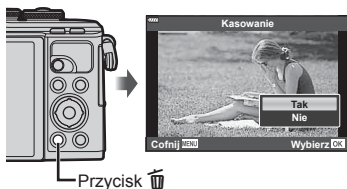

Kasowanie obrazu

Wyświetl zdjęcie, które ma zostać skasowane, i naciśnij przycisk . Wybierz opcję [Tak] i naciśnij przycisk .



Przycisk 





Ustawianie zlecenia transferu zdjęć (Kol. udostępniania)

Można wcześniej wybrać zdjęcia, które mają zostać przesłane do smartfona. Można również przeglądać obrazy określone w kolejności udostępniania za pomocą aplikacji Ol.Share. Naciśnij przycisk  podczas odtwarzania obrazów przeznaczonych do transferu, aby wyświetlić menu odtwarzania. Po wybraniu opcji [Kol. udostępniania] i naciśnięciu przycisku  naciśnij przycisk  lub , aby ustawić kolejność udostępniania dla obrazu i wyświetlić symbol . Aby anulować, naciśnij przycisk  lub .

Można wcześniej wybrać zdjęcia, które mają zostać przesłane do smartfonu, i ustawić kolejność udostępniania w ramach jednej operacji.

- Można określić kol. udostępniania dla 200 klatek.
- Kol. udostępniania nie uwzględnia zdjęć w formacie RAW.



Uwagi

Zdjęcia można także zaznaczyć do udostępniania za pomocą przycisku  (☉). W przypadku gdy przycisk  jest przypisany do innej funkcji niż  przypisz funkcję  za pomocą opcji [Funkcja  ☉] w menu własnym (str. 121).



Anulowanie zlecenia udostępniania





Anuluj zlecenia udostępniania ustawione na zdjęciach.

- 1 Wyróżnij opcję [Resetuj kolejność udostępn.] w menu odtwarzania  i naciśnij przycisk .
- 2 Wybierz opcję [Tak] i naciśnij przycisk .

Wybieranie zdjęć (On, Wybrane kasowanie, Wybrana kol. udostępn.)

Można wybrać wiele zdjęć dla funkcji [On], [Wybrane Kasowanie] lub [Wybrana kol. udostępn.].

- Aby wybrać wiele zdjęć, należy najpierw wybrać ustawienie dla funkcji [Funkcja  ☉] (str. 121).

Naciśnij przycisk  (☉) na ekranie indeksu (str. 101), aby wybrać zdjęcie: na zdjęciu zostanie wyświetlona ikona . Naciśnij ponownie przycisk  (☉), aby anulować wybór. Naciśnij przycisk , aby wyświetlić menu, a następnie wybierz jedną spośród opcji [On], [Wybrane kasowanie] lub [Wybrana kol. udostępn.].

Ta funkcja jest również dostępna w trybie odtwarzania pojedynczych zdjęć.

Uwagi

- Można także używać dotykowych elementów sterujących (str. 108).



Nagranie dźwiękowe

Do zdjęcia można dodać dźwięk (o długości do 30 sek.).

- Wyświetl zdjęcie, do którego należy dodać nagranie dźwiękowe, i naciśnij przycisk **OK**.
 - Nagrywanie dźwięku nie jest dostępne dla chronionych zdjęć.
 - Nagrywanie dźwięku jest dostępne również w menu odtwarzania.
 - Wybierz opcję **[U]** i naciśnij przycisk **OK**.
 - Aby zakończyć bez dodawania nagrania dźwiękowego, wybierz ustawienie **[Nie]**.
 - Wybierz opcję **[U] Start** i naciśnij przycisk **OK**, aby rozpocząć nagrywanie.
 - Naciśnij przycisk **OK**, aby zakończyć nagrywanie.
 - Obrazy zapisane z dźwiękiem dźwięku są oznaczone ikoną **J**.
- Aby usunąć nagrany dźwięk, wybierz opcję **[Kasuj]** w kroku 3.

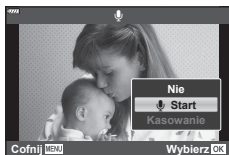
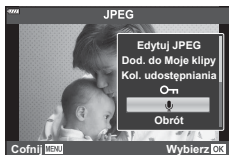

Odtwarzanie dźwięku

Jeśli dla bieżącego zdjęcia dostępne jest nagrywanie dźwięku, naciśnięcie przycisku **OK** spowoduje wyświetlenie opcji odtwarzania dźwięku. Aby rozpocząć odtwarzanie, podświetl opcję **[Odtwórz J]** i naciśnij przycisk **OK**. Aby zakończyć odtwarzanie, naciśnij przycisk **OK** lub **MENU**. Aby zwiększyć lub zmniejszyć poziom głośności podczas odtwarzania, naciskaj przyciski **Δ** **∇**.

Uwagi

- Nagrania audio można również odtwarzać za pomocą elementów sterujących aparatu (str. 107).

Wyświetlanie sekwencji Moje klipy

Można kolejno odtwarzać pliki należące do sekwencji Moje klipy.

- Naciśnij przycisk **[▶]** i wybierz zdjęcie oznaczone symbolem **J**.
- Po naciśnięciu przycisku **OK** w celu wyświetlenia menu wyróżnij opcję **[Odtw. z Moje klipy]** za pomocą przycisków **Δ** **∇** i naciśnij przycisk **OK**.
 - Pliki należące do sekwencji Moje klipy zostaną odtworzone po kolei.
 - Naciśnij przycisk **OK**, aby zakończyć odtwarzanie.



Dodawanie zdjęć do sekwencji Moje klipy

Możesz również wybrać zdjęcia i dodać je do sekwencji Moje klipy.

Wyświetl zdjęcie, które chcesz dodać i naciśnij przycisk **OK**, aby wyświetlić menu. Wybierz opcję [Dod. do Moje klipy] i naciśnij przycisk **OK**. Za pomocą przycisków **Δ** **∇** **<Δ** wybierz sekwencję Moje klipy oraz kolejność, w jakiej chcesz dodawać zdjęcia, a następnie naciśnij przycisk **OK**.

- Zdjęcia w formacie RAW dodawane są do folderu Moje klipy jako obrazy podglądu o niskiej rozdzielczości.

Usuwanie klipu z Moich klipów

- 1 Naciśnij przycisk **▶** i wyświetl zdjęcie oznaczone ikoną .
- 2 Naciśnij przycisk **OK**, aby wyświetlić opcje, następnie podświetl opcję [Wyśw. Moje klipy] za pomocą przycisków **Δ** **∇** i naciśnij przycisk **OK**.
 - Zostanie wyświetlona lista klipów.
- 3 Podświetl klip, który chcesz usunąć za pomocą przycisków **Δ** **∇** **<Δ**.
- 4 Naciśnij przycisk **OK**, aby wyświetlić opcje, następnie podświetl opcję [Wyśw. Moje klipy] za pomocą przycisków **Δ** **∇** i naciśnij przycisk **OK**.
 - Wyróżniony klip zostanie usunięty z sekwencji Moje klipy.
 - Klipy usunięte z sekwencji Moje klipy są traktowane jako normalne filmy.
 - Za pomocą tej samej procedury można usunąć zdjęcia z sekwencji Moje klipy.

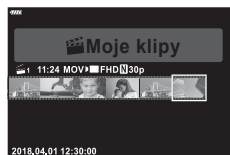

Wskazówki

- Usunięte klipy można ponownie dodać do sekwencji Moje klipy zgodnie z opisem w części „Dodawanie zdjęć do sekwencji Moje klipy”.

Przewijanie zdjęć panoramicznych

Istnieje możliwość wyświetlania zdjęć panoramicznych złożonych z wielu połączonych ze sobą obrazów na jednym ekranie.

- 1 Wybierz panoramę w trybie odtwarzania pojedynczych zdjęć.
- 2 Naciśnij przycisk **Fn** (**Q**).
 - Użyj przycisków **Δ** **∇** **<Δ**, aby przewijać.



- Podczas odtwarzania można powiększać zdjęcia od 2x do 14x za pomocą przycisku **Fn** (**Q**) lub pomniejszać zdjęcia za pomocą przycisku **↵** (**G**). Naciśnij przycisk **OK**, aby powrócić do trybu odtwarzania pojedynczych zdjęć.
- Aby wyświetlać inne zdjęcia przy współczynnikach powiększenia wyższych niż 2x, naciśnij przycisk **INFO**, a następnie użyj przycisków **<Δ**. Naciśnij jeszcze raz przycisk **INFO**, aby ponownie włączyć przewijanie. Inne zdjęcia można również wyświetlać za pomocą pokrętła sterującego.

Korzystanie z ekranu dotykowego

Ekranu dotykowego można używać do zmiany ustawień zdjęć.

- Wyświetlacza nie wolno dotykać paznokciami ani innymi ostrymi przedmiotami.
- Rękawice lub osłony monitora mogą zakłócać działanie ekranu dotykowego.

Odtwarzanie pojedynczych zdjęć

■ Wyświetlanie poprzedniego lub następnego obrazu

- Przesuń palcem w lewo, aby wyświetlić następny obraz. Przesuń palcem w prawo, aby wyświetlić poprzedni obraz.

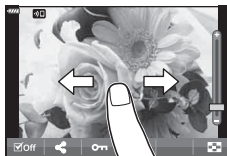



■ Powiększenie

- Lekko naciśnij ekran, aby wyświetlić suwak i ikonę .
- Przesuń pasek w górę lub w dół, aby powiększyć lub pomniejszyć obraz.
- Po powiększeniu zdjęcia przewijaj ekran palcem.





■ Odtwarzanie sekwencji video/filmów

- Dotknij ikony , aby rozpocząć odtwarzanie.
- Aby wyregulować poziom głośności podczas odtwarzania, przyłóż palec do wyświetlacza i przesuwaj nim w górę lub w dół.
- Odtwarzanie filmu można zatrzymać, dotykając wyświetlacza. Dotknij przycisku ponownie, aby przywrócić odtwarzanie.
- Gdy odtwarzanie jest wstrzymane, możesz przesuwać wskaźnik pozycji odtwarzania u dołu ekranu w lewo lub w prawo, aby wybrać nowy punkt początkowy.
- Dotknij ikony , aby zakończyć odtwarzanie.







Wyświetlanie indeksu/Moich klipów/Kalendarza

Lekkie naciśnięcie wyświetlacza podczas w trybie odtwarzania pojedynczych zdjęć spowoduje wyświetlenie ikony . Dotknij ikony , aby wyświetlić widok indeksu.

Ponownie dotknij ikony , aby wyświetlić widok kalendarza i widok Moje klipy.

■ Wyświetlanie poprzedniej lub następnej strony

- Przesuń palcem w górę, aby wyświetlić następną stronę. Przesuń palcem w dół, aby wyświetlić poprzednią stronę.
- Dotknij opcji  lub , aby przełączyć liczbę wyświetlanych zdjęć.  [Ustawienia ] (str. 122)
- Kilkakrotnie dotknij symbolu , aby powrócić do odtwarzania pojedynczych zdjęć.

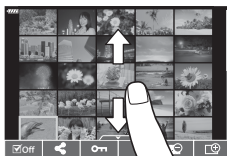

■ Oglądanie zdjęć

- Dotknij zdjęcie, aby wyświetlić je w trybie pełnoekranowym.





Wybieranie i zabezpieczanie obrazów

Aby wyświetlić menu ekranu dotykowego, lekko naciśnij wyświetlacz (tryb odtwarzania pojedynczych zdjęć) lub dotknij ikony  (widok indeksu). Następnie można wykonać żądane działania, naciskając ikony w menu ekranu dotykowego.



3

Odtwarzanie

	Wybór zdjęcia. Można wybrać wiele zdjęć i usunąć je jednocześnie.
	Umożliwia wskazanie zdjęć do przesłania na smartfon.  „Ustawianie zlecenia transferu zdjęć (Kol. udostępniania)” (str. 104)
	Służy do zabezpieczania zdjęcia.

Wyświetlanie zdjęć w trybie autoportretu

■ Wyświetlanie poprzedniego lub następnego obrazu

Sterowanie jest takie samo jak w przypadku trybu odtwarzania pojedynczych zdjęć (str. 107).

■ Powiększenie

Sterowanie jest takie samo jak w przypadku trybu odtwarzania pojedynczych zdjęć (str. 107).

■ Odtwarzanie sekwencji wideo/filmów

Sterowanie jest takie samo jak w przypadku trybu odtwarzania pojedynczych zdjęć (str. 107).

■ Zaznaczanie zdjęć do udostępnienia

- Dotknij monitora, aby wyświetlić ikonę udostępnienia.
- Dotknij ikony , aby wybrać zdjęcia do udostępnienia.

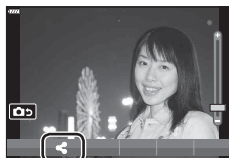

■ Powrót do trybu fotografowania

- Dotknij ikony , aby powrócić do trybu fotografowania (str. 66).



Uwagi

- W trybie autoportretu przycisk **INFO** jest wyłączony.

4 Funkcje menu

Podstawowe operacje menu

Menu można używać do dostosowywania ustawień aparatu w celu ułatwienia jego obsługi. Menu zawierają opcje umożliwiające wykonywanie zdjęć i odtwarzanie, które nie są dostępne w trybie sterowania na żywo, zaawansowanym panelu sterowania LV itp.

	Konfiguracja i ustawienia fotografowania (str. 110)
	Ustawienia trybu filmowego (str. 114)
	Opcje odtwarzania i retuszu (str. 115)
	Dostosowywanie ustawień aparatu (str. 121)
	Konfiguracja aparatu (np. data i język) (str. 119)

Funkcje, których nie można wybrać z menu

Niektóre pozycje menu mogą być niedostępne, gdy użytkownik korzysta z klawiszy strzałek.

- Pozycje niedostępne w aktualnym trybie fotografowania.
- Pozycje niedostępne ze względu na inne wybrane ustawienia:
Ustawienia, takie jak tryb obrazu, są niedostępne, gdy pokrętko trybu jest obrócone do pozycji **Auto**.

1 Naciśnij przycisk **MENU**, aby wyświetlić menu.



- Podpowiedź jest wyświetlana przez około 2 sekundy po wybraniu opcji.
- Naciśnij przycisk **INFO**, aby wyświetlić lub ukryć podpowiedzi.

2 Za pomocą przycisków Δ ∇ wybierz kartę i naciśnij przycisk **OK**.

- Po wybraniu menu własnego \star wyświetli się karta z grupami menu. Za pomocą przycisków Δ ∇ wybierz grupę menu i naciśnij przycisk **OK**.

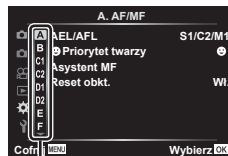

Grupa menu

- 3 Wybierz pozycję za pomocą przycisków Δ ∇ i naciśnij przycisk \odot , aby wyświetlić opcje dla wybranej pozycji.

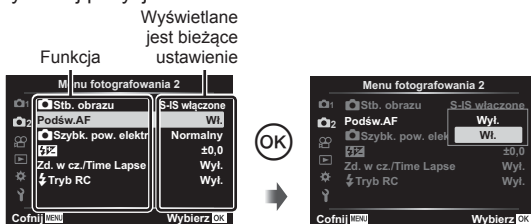

- 4 Za pomocą przycisków Δ ∇ wyróżnij żądaną opcję i naciśnij przycisk \odot , aby ją wybrać.

- Naciskaj przycisk **MENU**, dopóki menu nie zniknie.

Uwagi

- Informacje na temat ustawień domyślnych danej opcji można znaleźć w rozdziale „Domyślne” (str. 165).

Korzystanie z menu fotografowania 1/menu fotografowania 2

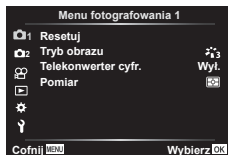

Menu fotografowania 1

- Resetuj
Tryb obrazu (str. 76, 111)
Telekonwerter cyfr. (str. 111)
Pomiar (str. 89)

Menu fotografowania 2

- Stabilizator obrazu (str. 87)
- Podsw.AF (str. 111)
- Szybkość zoomu el. (str. 112)
- (str. 86)
- Zd.w cz./Ust. Time Lapse (str. 112)
- Tryb RC (str. 113)



Przywracanie ustawień domyślnych (Resetuj)

Ustawienia aparatu można łatwo przywrócić do wartości domyślnych.

- 1 Wybierz opcję [Resetuj] w Menu fotografowania 1 i naciśnij przycisk \odot .
- 2 Wyróżnij opcję resetowania ([Pełne] lub [Podstawowe]) i naciśnij przycisk \odot .
 - Aby zresetować wszystkie ustawienia z wyjątkiem daty i godziny oraz kilku innych, wybierz opcję [Pełny] i naciśnij przycisk \odot . „Domyślne” (str. 165)
- 3 Wybierz opcję [Tak] i naciśnij przycisk Q.

Opcje przetwarzania (Tryb obrazu)

Kontrast, ostrość i inne parametry można dostosowywać w ustawieniach [Tryb obrazu] (str. 76). Zmiany parametrów są zapisywane oddzielnie dla każdego trybu obrazu.

- 1 Wybierz opcję [Tryb obrazu] w Menu fotografowania 1  i naciśnij przycisk .

- Wyświetlony zostanie tryb obrazu dostępny w bieżącym trybie fotografowania.

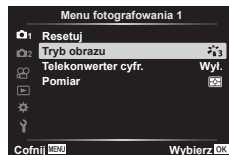

- 2 Wybierz opcję za pomocą przycisków   i naciśnij przycisk .

- Naciśnij przycisk , aby ustawić zegar aparatu i wyjść do menu głównego. Szczegółowe opcje są niedostępne w pewnych trybach obrazu.
- Zmiany kontrastu są ignorowane przy ustawieniach innych niż [Normalna].

Zoom cyfrowy (Telekonwerter cyfr.)

Cyfrowy telekonwerter umożliwia uzyskanie powiększenia przekraczającego aktualny współczynnik powiększenia. Aparat zapisuje środek kadru. Obiekt jest prawie dwukrotnie większy.

- 1 W menu fotografowania 1  wybierz ustawienie [Wł.] dla opcji [Telekonwerter cyfr.].

- 2 Widok na monitorze zostanie powiększony dwukrotnie.

- Obiekt zostanie sfotografowany zgodnie z obrazem wyświetlanym na monitorze.
- Cyfrowy zoom nie jest dostępny, jeżeli w trybie **SCN** wybrano opcję [Panorama], w trybie **AP** wybrano opcję wielokrotnej ekspozycji, panoramy bądź kompensację ekspozycji lub gdy w trybie filmowania wybrano ustawienie [Standard].
- Kiedy wyświetlane jest zdjęcie w formacie RAW przy wybraniu ustawienia [Wł.] dla opcji [Telekonwerter cyfr.], obszar widoczny na monitorze jest wskazywany ramką.
- Pole AF się obniża.
- Na monitorze zostaje wyświetlony symbol .

Poprawianie ostrości w ciemnym otoczeniu (Podśw.AF)

Lampka wspomaganie AF (lampa wspomagająca AF) zapala się, aby pomóc uzyskać optymalną ostrość w ciemnym otoczeniu. Aby wyłączyć lampkę wspomaganie AF, wybierz ustawienie [Wył.].

Wybieranie szybkości zoomu (📷 Szybkość zoomu el.)

Pozwala wybrać prędkość, z jaką obiektywy powiększenia elektronicznego mogą powiększać lub pomniejszać obraz za pomocą pierścienia zmiany ogniskowej podczas fotografowania.

- 1 Wyróżnij opcję [📷 Szyb. pow. elektr.] w Menu fotografowania 2 i naciśnij przycisk .
- 2 Wybierz opcję za pomocą przycisków i naciśnij przycisk .

Fotografowanie automatyczne w stałych odstępach czasu (Zd. w cz./Time Lapse)

Aparat można ustawić tak, aby robił zdjęcia w określonych odstępach czasu. Zdjęcia można również połączyć w jedną sekwencję wideo. To ustawienie jest dostępne tylko w trybach **P**, **A**, **S** i **M**.

- 1 Wyróżnij opcję [Zd. w cz./Time Lapse] w Menu fotografowania 2 i naciśnij przycisk .

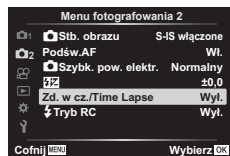

- 2 Wybierz opcję [Wł.] i naciśnij przycisk .
- 3 Skonfiguruj poniższe ustawienia i naciśnij przycisk .

Liczba klatek	Ustawia liczbę klatek do wykonania.
Start czasu czekania	Ustawia czas oczekiwania przed zrobieniem zdjęcia.
Czas interwału	Ustawia przedział czasu pomiędzy zdjęciami po rozpoczęciu fotografowania.
Film Time Lapse	Ustawia format nagrywania sekwencji klatek. [Wyl.]: zapisuje każdą klatkę jako zdjęcie. [Wł.]: zapisuje każdą klatkę jako zdjęcie, generuje jedną sekwencję wideo z sekwencji klatek.
Ustawienia filmów	[Rozdzielczość filmu]: ustaw rozmiar filmów Time Lapse. [Częstotliwość]: wybierz częstotliwość dla filmów Time Lapse.

- Czas rozpoczęcia i zakończenia widoczny na wyświetlaczu powinien być używany wyłącznie pomocniczo. Rzeczywiste czasy mogą się różnić w zależności od warunków fotografowania.
- 4 Opcja [Wyl.]/[Wł.] wyświetlą się raz jeszcze; upewnij się, że wyświetliła się opcja [Wł.] i ponownie naciśnij przycisk .
 - 5 Zrób zdjęcie.

- Zdjęcia są robione nawet wtedy, gdy zdjęcie nie jest ostre po użyciu automatycznego ustawiania ostrości. Aby ustalić stałą pozycję punktu ostrości, fotografuj w trybie MF.
- [Film R] (str. 114) działa przez 0,5 sekundy.
- Jeśli czas przed rozpoczęciem fotografowania bądź przedział czasu między zdjęciami wynosi 1 minutę i 31 sekund lub więcej, monitor i aparat zostaną wyłączone po 1 minucie. 10 sekund przed wykonaniem zdjęcia, aparat zostanie automatycznie włączony. Gdy monitor jest wyłączony, naciśnij przycisk **ON/OFF**, aby go włączyć.
- Jeśli dla trybu AF (str. 79) wybrano ustawienie [C-AF] lub [C-AF+TR], zostanie ono automatycznie zmienione na [S-AF].
- Podczas wykonywania zdjęć w regularnych odstępach czasu ekran dotykowy jest wyłączony.
- Opcje Bulb/Time oraz fotomontaż na żywo nie są dostępne podczas fotografowania w trybie „Time lapse”.
- Lampa błyskowa nie będzie działać, jeśli czas jej ładowania jest dłuższy niż przedział czasu pomiędzy zdjęciami.
- Jeśli którekolwiek ze zdjęć nie zostanie wykonane poprawnie, film Time Lapse nie zostanie wygenerowany.
- Jeśli na karcie pamięci nie ma wystarczającej ilości miejsca, film Time Lapse nie zostanie zarejestrowany.
- Fotografowanie w trybie time lapse zostanie anulowane w następujących przypadkach: używanie pokręta wyboru trybu, przycisku **MENU**, przycisku , przycisku zwalniającego obiektyw, podłączenie kabla USB, wyłączenie aparatu
- Jeśli stopień naładowania akumulatora jest niski, fotografowanie może zostać zakończone przedwcześnie. Przed rozpoczęciem fotografowania należy się upewnić, że akumulator jest naładowany w wystarczającym stopniu.
- Filmy nagrywane przy wybranej opcji [4K] w menu [Ustawienia filmów] > [Rozdzielczość filmu] mogą nie być wyświetlane w przypadku niektórych systemów komputerowych. Więcej informacji można znaleźć w witrynie firmy OLYMPUS.

Fotografowanie z użyciem lampy błyskowej sterowanej bezprzewodowo (⚡ RC Mode)

Wbudowana lampa błyskowa oraz lampa błyskowa obsługująca tryb RC umożliwiają bezprzewodowe wykonywanie zdjęć z lampą błyskową.  „Fotografowanie z użyciem lampy błyskowej sterowanej bezprzewodowo” (str. 151)

Korzystanie z menu wideo

Funkcje nagrywania filmów ustawia się w menu wideo.

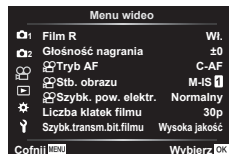

Opcja	Opis	
Film	[Wyl.]: Nagrywanie filmów bez dźwięku. [Wi.]: Nagrywanie filmów z dźwiękiem. [Wi.]: nagrywanie filmów z dźwiękiem; włączona redukcja szumu wiatru.	57
Głośność nagrania	Dostosowywanie czułości wbudowanego mikrofonu. Dostosuj czułość za pomocą przycisków Δ ∇ , jednocześnie sprawdzając najwyższy poziom głośności dźwięku zbieranego przez mikrofon w ciągu ostatnich kilku sekund.	—
Tryb AF	Pozwala wybrać tryb AF do nagrywania filmów.	79
Stabilizator obrazu	Pozwala ustawić stabilizację obrazu do nagrywania filmów.	87
Szybkość zoomu el.	Pozwala wybrać prędkość, z jaką obiektywy powiększenia elektronicznego mogą powiększać lub pomniejszać obraz podczas nagrywania filmów.	—
Liczba klatek filmu	Pozwala wybrać częstotliwość klatek do nagrywania filmów. <ul style="list-style-type: none"> W przypadku nagrywania filmów, które będą odtwarzane na telewizorze, wybierz częstotliwość klatek odpowiadającą standardowi wideo używanemu w danym urządzeniu, ponieważ w przeciwnym razie film może tracić płynność podczas odtwarzania. Standardy wideo różnią się w zależności od kraju lub regionu: w niektórych obowiązuje standard NTSC, w innych PAL. <ul style="list-style-type: none"> W przypadku nagrywania w celu odtwarzania na urządzeniach stosujących standard NTSC wybierz 60p (30p) W przypadku nagrywania w celu odtwarzania na urządzeniach stosujących standard PAL wybierz 50p (25p) 	82
Szybkość transmisji bitów filmu	Pozwala wybrać współczynnik kompresji do nagrywania filmów.	82

- Na filmie mogą się nagrać dźwięki działania obiektywu i aparatu. Aby zapobiec ich nagraniu, należy wyciszyć dźwięki robocze, ustawiając dla opcji [Tryb AF] wartość [S-AF] lub [MF], lub minimalizując korzystanie z przycisków aparatu.
- Dźwięku nie można nagrywać w trybie A^RT (Diorama).
- Gdy wartość ustawienia [Film] to [Wyl.], wyświetla się ikona .

Korzystanie z menu odtwarzania

Menu odtwarzania

 (str. 102)



Edycja

Zam. druku (str. 145)

Kas. ochrony (str. 118)

Resetuj kolejność udostępniania (str. 104)

Połączenie urządzenia (str. 133)

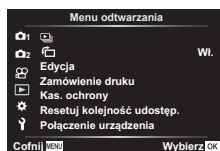









Wyświetlanie obróconych obrazów ()

W przypadku wyboru ustawienia [Wi.] obrazy w orientacji pionowej będą automatycznie obracane tak, aby były wyświetlane w poprawnej orientacji na wyświetlaczu odtwarzania.

Edycja zdjęć (Edycja)

Zapisane zdjęcia można edytować i zapisywać jako oddzielne obrazy.

- 1 W menu odtwarzania  wybierz opcję [Edycja] i naciśnij przycisk .
- 2 Użyj przycisków  , aby wybrać opcję [Wyb. zdjęcie], a następnie naciśnij przycisk .
- 3 Za pomocą przycisków   wybierz obraz do edycji i naciśnij przycisk .
 - Jeżeli został wybrany format RAW zdjęcia, wyświetlana jest opcja [Edytuj RAW], a w przypadku formatu JPEG — opcja [Edytuj JPEG]. Dla obrazów zarejestrowanych w formacie RAW+JPEG zostaną wyświetlone obydwie opcje: [Edytuj RAW] oraz [Edytuj JPEG]. Wybierz spośród nich żadaną opcję.
- 4 Wybierz opcję [Edytuj RAW] lub [Edytuj JPEG] i naciśnij przycisk .

Edytuj RAW	Tworzy kopię JPEG obrazu RAW zgodnie z wybranymi ustawieniami.	
	Obecne	Kopia JPEG jest przetwarzana z użyciem ustawień bieżących ustawień aparatu. Przed wybraniem tej opcji należy dostosować ustawienia aparatu. Nie dotyczy to niektórych ustawień, takich jak kompensacja ekspozycji.
	ART BKT	Obraz jest edytowany przy użyciu ustawień dla wybranego filtra artystycznego.

<p>Edytuj JPEG</p>	<p>Wybierz jedną z następujących opcji: [Komp.cieni]: rozjaśnia ciemny, oświetlony z tyłu obiekt. [Usuń cz. oczu]: redukuje efekt czerwonych oczu powstały podczas fotografowania z lampą błyskową.</p> <p>[✂]: przycina obraz. Wybierz rozmiar kadru przy użyciu pokrętle sterującego i określ położenie kadru za pomocą przycisków $\Delta \nabla \triangleleft \triangleright$.</p>  <p>[Proporcje]: zmienia współczynnik proporcji zdjęć z 4:3 (standardowy) na [3:2], [16:9], [1:1] lub [3:4]. Po zmianie współczynnika proporcji obrazu użyj przycisków $\Delta \nabla \triangleleft \triangleright$, aby określić pozycję przycinanego obszaru. [Czarno-Białe]: tworzy zdjęcia czarno-białe. [Sepia]: tworzy brązowawy odcień starej fotografii. [Nasycenie]: pozwala zwiększyć żywość obrazów. Zmień nasycenie kolorów, podglądając obraz na monitorze. [Rozmiar]: zmienia rozmiar obrazu na 1280 × 960, 640 × 480 lub 320 × 240. Zdjęcia o współczynniku proporcji obrazu innym niż 4:3 (standardowy) są przekształcane na najbliższy rozmiar. [e-Portrait]: wygładza wygląd skóry. Kompensacji nie można zastosować w przypadku braku możliwości wykrycia twarzy.</p>
---------------------------	--

5 Po ukończeniu konfiguracji naciśnij przycisk \odot .

- Ustawienia są automatycznie zapisywane w obrazie.

6 Wybierz opcję [Tak] i naciśnij przycisk \odot .

- Edytowany obraz zostanie zapisany na karcie.

- Funkcja redukcji efektu czerwonych oczu może nie działać w przypadku niektórych typów zdjęć.
- Edycja obrazu JPEG nie jest możliwa w następujących przypadkach:
 Jeżeli zdjęcie jest edytowane na komputerze, brakuje miejsca na karcie pamięci lub zdjęcie było zapisane w innym aparacie.
- Rozmiaru obrazu nie można zmienić (Rozmiar) na większy niż rozmiar oryginalny.
- Rozmiaru niektórych obrazów nie można zmienić.
- Trybów [✂] (przycinanie) i [Proporcje] można używać tylko do edytowania zdjęć o współczynniku proporcji obrazu 4:3 (standardowym).

Nagranie dźwiękowe

















Do zdjęcia można dodać dźwięk (o długości do 30 sek.).

Jest to funkcja odpowiadająca funkcji Dźwięk podczas otwierania (str. 105).

Nakładka obrazu

Za pomocą aparatu można nałożyć na siebie i zapisać w postaci osobnego zdjęcia maksymalnie 3 klatki zdjęć w formacie RAW.

Zdjęcie jest zapisywane w trybie nagrywania ustawionym podczas zapisywania zdjęcia. (Jeśli wybrany jest format [RAW], kopia zostanie zapisana w formacie [L+N+RAW]).

- 1 W menu odtwarzania  wybierz opcję [Edycja] i naciśnij przycisk .
- 2 Za pomocą przycisków   wybierz opcję [Nakładka obr.] i naciśnij przycisk .
- 3 Wybierz liczbę obrazów do nałożenia i naciśnij przycisk .
- 4 Za pomocą przycisków     wybierz zdjęcia w formacie RAW i naciśnij przycisk , aby dodać je do nałożenia.
 - Nałożony obraz zostanie wyświetlony, jeśli zostanie wybrana liczba obrazów określona w kroku 3.
- 5 Wyreguluj intensywność dla każdego nakładanego obrazu.
 - Za pomocą przycisków   wybierz obraz i użyj przycisków   do ustawienia jego intensywności.
 - Intensywność można regulować w zakresie 0,1–2,0. Sprawdź wyniki na monitorze.
- 6 Naciśnij przycisk  w celu wyświetlenia okna dialogowego z potwierdzeniem. Wybierz opcję [Tak] i naciśnij przycisk .

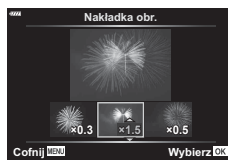
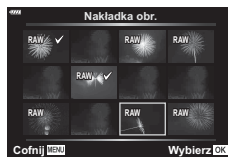

















Uwagi





















- Aby nałożyć na siebie co najmniej 4 ujęcia, zapisz nałożony obraz jako plik RAW i użyj wielokrotnie funkcji [Nakładka obr.].

Zapisywanie zdjęcia z filmu (Przechwytywanie obrazu w filmie)

Zapisywanie wybranych klatek z filmów w rozdzielczości 4K jako zdjęć.



- 1 W menu odtwarzania  wybierz opcję [Edycja] i naciśnij przycisk .
 - 2 Użyj przycisków  , aby wybrać opcję [Wyb. zdjęcie], a następnie naciśnij przycisk .
 - 3 Za pomocą przycisków   wybierz film i naciśnij przycisk .
 - 4 Wybierz opcję [Edytuj filmy] i naciśnij przycisk .
 - 5 Za pomocą przycisków   wybierz opcję [Przech. obrazu w filmie] i naciśnij przycisk .
 - 6 Za pomocą przycisków   wybierz ramkę do zapisania jako zdjęcie, a następnie naciśnij przycisk .
 - Użyj przycisków  , aby pominąć wiele klatek.
 - Naciśnij przycisk **MENU**, aby powrócić do trybu odtwarzania pojedynczych zdjęć.
- Dostępna jest edycja filmów nagranych za pomocą tego aparatu.
 - Data zapisu zdjęcia może się różnić od daty nagrania pierwotnego filmu.

Przycinanie filmów (opcja Przycinanie filmów)

- 1 W menu odtwarzania  wybierz opcję [Edycja] i naciśnij przycisk .
- 2 Użyj przycisków  , aby wybrać opcję [Wyb. zdjęcie], a następnie naciśnij przycisk .
- 3 Za pomocą przycisków   wybierz film i naciśnij przycisk .
- 4 Wybierz opcję [Edytuj filmy] i naciśnij przycisk .
- 5 Za pomocą przycisków   wybierz opcję [Przycinanie filmów] i naciśnij przycisk .
- 6 Wybierz opcję [Nadpisz] lub [Nowy plik], a następnie naciśnij przycisk 
 - Jeśli obraz jest chroniony, nie można wybrać opcji [Nadpisz].
- 7 Wybierz, czy sekcja, którą chcesz usunąć, ma zaczynać się od pierwszej klatki czy kończyć z ostatnią klatką, wyróżniając żądaną opcję za pomocą przycisków  , a następnie potwierdzając wybór, naciskając przycisk .
- 8 Wybierz sekcję, która ma zostać usunięta, za pomocą przycisków  
 - Sekcja, która ma zostać usunięta, wyświetli się na czerwono.
- 9 Naciśnij przycisk .
- 10 Wybierz opcję [Tak] i naciśnij przycisk 
 - Dostępna jest edycja filmów nagranych za pomocą tego aparatu.
 - Data zapisu zdjęcia może się różnić od daty nagrania pierwotnego filmu.

Anulowanie wszystkich zabezpieczeń









Zabezpieczenia wielu obrazów można anulować jednocześnie.

- 1 W menu odtwarzania  wybierz opcję [Kas. ochrony] i naciśnij przycisk .
- 2 Wybierz opcję [Tak] i naciśnij przycisk .

Korzystanie z menu ustawień

Menu ustawień  służy do konfigurowania podstawowych funkcji aparatu.







Opcja	Opis	
Ustawianie karty	Formatowanie karty i usunięcie wszystkich obrazów.	120
 (Ustawianie daty i godziny)	Ustawianie zegara aparatu.	21
 (Zmiana języka wyświetlacza)	Możliwość wyboru innego języka dla menu i komunikatów wyświetlanych na monitorze.	120
 (Regulacja jasności monitora)	<p>Możesz zmienić jasność i temperaturę barwową monitora. Użyj przycisków , aby wyróżnić opcję  (temperatura barwowa) lub  (jasność), a następnie użyj przycisków , aby ustawić wartość.</p> <p>Naciśnij przycisk INFO, aby przełączać ustawienia [Naturalne] i [Żywe] nasycenia.</p>	—
Podgląd	<p>Pozwala ustawić, czy przechwycone obrazy będą wyświetlane na monitorze po wykonaniu oraz długość czasu wyświetlania. Jest to przydatne do szybkiego sprawdzenia właśnie zarejestrowanego obrazu. Następne zdjęcie można wykonać, naciskając spust migawki do połowy nawet, gdy przechwycony obraz jest wyświetlany na monitorze.</p> <p>[0,3 sek.]–[20 sek.]: pozwala ustawić czas (w sekundach) wyświetlania przechwyconego obrazu na monitorze.</p> <p>[Wył.]: przechwycony obraz nie jest wyświetlany na monitorze.</p> <p>[Auto ]: wyświetla przechwycony obraz, a następnie przełącza się w tryb odtwarzania. Tryb ten nadaje się do kasowania zdjęć po ich sprawdzeniu.</p>	—
Ustawienia Wi-Fi/Bluetooth	Możliwość dostosowywania ustawień połączenia ze smartfonami kompatybilnymi z siecią Wi-Fi/ Bluetooth przy użyciu funkcji bezprzewodowej aparatu.	134, 138, 139
Firmware	Wyświetla wersje firmware aparatu i podłączonych akcesoriów. Wersje firmware należy sprawdzić podczas pytania o aparat lub akcesoria, lub podczas pobierania oprogramowania.	—

Formatowanie karty (Ustawianie karty)

Karty należy sformatować przy użyciu tego aparatu przed pierwszym użyciu bądź po użyciu z innymi aparatami lub komputerami.

Podczas formatowania karty kasowane są wszystkie zapisane na niej dane łącznie z chronionymi obrazami.





Formatując używaną kartę, należy upewnić się, że nie ma na niej zapisanych obrazów, które powinny być zachowane.  „Stosowane karty pamięci” (str. 148)

- 1 W menu ustawień  wybierz opcję [Ustaw. karty] i naciśnij przycisk .
 - Jeśli na karcie znajdują się dane, pojawiają się pozycje menu. Wybierz opcję [Formatowanie] i naciśnij przycisk .
- 2 Wybierz opcję [Tak] i naciśnij przycisk .
 - Formatowanie jest zakończone.



Usuwanie wszystkich obrazów (Ustawianie karty)













Wszystkie obrazy na karcie zostaną usunięte naraz. Chronione zdjęcia nie są usuwane.

- 1 W menu ustawień  wybierz opcję [Ustaw. karty] i naciśnij przycisk .
- 2 Wybierz opcję [Kasuj wszystko] i naciśnij przycisk .
- 3 Wybierz opcję [Tak] i naciśnij przycisk .
 - Usunięte zostaną wszystkie zdjęcia.



Wybór języka

Możliwość wyboru innego języka dla menu i komunikatów wyświetlanych na monitorze.

- 1 W menu ustawień  wybierz opcję  i naciśnij przycisk .
- 2 Wyróżnij żądany język za pomocą przycisków     lub pokrętła sterującego.
 - Okno dialogowe wyboru języka składa się z dwóch stron z opcjami. Użyj pokrętła sterującego lub przycisków     (klawisze strzałek), aby przesuwać kursor między stronami.
- 3 Naciśnij przycisk  po wyróżnieniu żądanego języka.



Korzystanie z menu własnych

Ustawienia aparatu można dostosować przy użyciu menu własnego .



Menu własne

- A** AF/MF
- B** Przycisk/Pokrętko
- C1/C2** Wyśw./[]/PC (str. 122)
- D1/D2** Eksp./ISO/BULB (str. 123)
- E**  Własne (str. 124)
- F** /WB/Kolor (str. 124)
- G** Zapis (str. 125)
- H**  Narzędzia (str. 126)













A AF/MF

MENU →  → **A**

Opcja	Opis	
AEL/AFL	Dostosowanie blokady AF i AE.	127
 Priorytet twarzy	Można wybrać tryb AF z priorytetem twarzy lub oczu.	70
Asystent MF	Po wybraniu ustawienia [Wi.] można automatycznie włączyć powiększenie lub wybierać funkcję podglądu w trybie ręcznego ustawiania ostrości, obracając pierścień ostrości.	128
Reset obtk.	W przypadku ustawienia [Wyl.] punkt ostrości obiektywu nie jest resetowany nawet po wyłączeniu zasilania. W przypadku ustawienia [Wi.] resetowana jest również ostrość obiektywów z funkcją Power zoom.	—

B Przycisk/Pokrętko

MENU →  → **B**

Opcja	Opis	
Funkcja przycisku	Przypisywanie funkcji przyciskom.	95
  Funkcja	Wybór funkcji przycisku  podczas odtwarzania. []: wybór większej liczby zdjęć. []: ochrona zdjęć. []: zaznaczanie zdjęć do udostępnienia. []: zaznaczanie zdjęć do późniejszego wydruku. Liczba kopii jest docelowo ustawiona na 1. Data nie jest drukowana.	103, 104, 145
Funkcja pokrętki	Można zmienić funkcję pokrętki sterującego. [P]:  / Ps [A]: F Nr /  [S]: migawka /  [M]: migawka / F Nr	—

Opcja	Opis	
Ust. sterowania	W przypadku każdego trybu fotografowania, z wyjątkiem trybu filmowania, opcja ta umożliwia wybrać, czy naciśnięcie przycisku spowoduje wyświetlenie sterowania na żywo lub pełnego panelu sterowania LV.	74, 75
/Ust. Info	Wybór informacji wyświetlanych po naciśnięciu przycisku INFO . [Info]: wybór informacji wyświetlanych w trybie odtwarzania pełnoekranowego. [Info LV]: wybór informacji wyświetlanych w trybie fotografowania. [Ustawienia]: wybór informacji wyświetlanych w trybie odtwarzania w widoku indeksu, Moje Klipy i kalendarza.	128, 129
Nocne kadry	[Wył.]: zmiany ustawień, takich jak kompensacja ekspozycji, są wyświetlane na ekranie monitora. [Wł.]: zmiany ustawień, takich jak kompensacja ekspozycji, nie są wyświetlane na ekranie monitora, zamiast tego jasność jest dostosowywana tak, aby wyświetlanie było jak najbliższe optymalnemu ustawieniu ekspozycji.	—
Redukcja migotania	Redukcja efektu migotania występującego w przypadku niektórych typów oświetlenia, takiego jak lampa fluorescencyjna. Jeśli efekt migotania nie jest redukowany za pomocą ustawienia [Auto], wybierz ustawienia [50 Hz] lub [60 Hz] zgodnie z napięciem sieciowym w kraju, w którym używany jest aparat.	—
Wyświetlona siatka	Wybierz opcję [, ,	











Opcja	Opis	
Fleksja ekspozycji	Regulacja odpowiednich ustawień ekspozycji osobno dla każdego trybu pomiaru. <ul style="list-style-type: none"> • Zmniejsza to liczbę opcji kompensacji ekspozycji dostępnych dla wybranego kierunku. • Rezultat nie jest widoczny na ekranie. W celu wprowadzenia ustawień ekspozycji należy wykonać kompensację ekspozycji (str. 68). 	—
Ust. auto ISO	Wybór górnego limitu i wartości domyślnej czułości ISO używanych po ustawieniu opcji ISO na [Auto]. [Granica górna]: wybór górnego limitu dla automatycznego doboru czułości ISO. [Domyślne]: wybór wartości domyślnej dla automatycznego doboru czułości ISO.	—
Filtr szum.	Wybór stopnia redukcji szumów przy wysokich wartościach czułości ISO.	—
Red.szumu	Funkcja powoduje redukcję szumów powstających przy długich ekspozycjach. [Auto]: redukcja szumów jest przeprowadzana przy długich czasach otwarcia migawki lub gdy wzrośnie temperatura wewnątrz aparatu. [Wł.]: Redukcja szumów jest wykonywana przy każdym zdjęciu. [Wyt.]: Redukcja szumów jest wyłączona. <ul style="list-style-type: none"> • Na wyświetlaczu widoczny jest czas wymagany do redukcji szumu. • Podczas fotografowania seryjnego automatycznie wybierane jest ustawienie [Wyt.]. • Ta funkcja nie zawsze jest skuteczna we wszystkich przypadkach. 	53

Opcja	Opis	
Timer Bulb/Time*	Wybór maksymalnej ekspozycji dla fotografowania z długą ekspozycją lub czasowego.	54
Live Bulb	Wybór interwału wyświetlania podczas fotografowania. Liczba aktualizacji jest ograniczona. Częstotliwość obniża się przy wysokiej czułości ISO. Dotknij monitora lub naciśnij do połowy spust migawki, aby odświeżyć ekran. Wybierz ustawienie [Wyt.], aby wyłączyć wyświetlanie.	
Live Time*		
Kompozytowy – ustawienia*	Ustawienie czasu ekspozycji, który będzie stanowił punkt odniesienia podczas fotografowania z fotomontażem.	55

* Ustawienia maksymalnej ekspozycji fotografowania w trybie Bulb/Time i ustawienia trybu Fotomontaż na żywo dotyczą wyłącznie trybu **M**.

Opcja	Opis	
X-Sync ⚡	Wybór czasu otwarcia migawki używanego, gdy wyzwalana jest lampa błyskowa.	131
Dług. błysku ⚡	Wybór czasu najdłuższego czasu otwarcia migawki dostępnego, gdy wyzwalana jest lampa błyskowa.	131
	Po wybraniu ustawienia [Wi.] do wartości kompensacji błysku dodawana jest wartość kompensacji ekspozycji.	68, 86
⚡+WB	Ustawianie balansu bieli w celu użycia z lampą błyskową.	—

Opcja	Opis		
←: Ustaw	<p>Tryb jakości obrazu JPEG można określić za pomocą kombinacji trzech rozmiarów obrazu i czterech stopni kompresji.</p> <p>1) Za pomocą przycisków wybierz kombinację ([←:1] – [←:4]) i wprowadź zmiany za pomocą przycisków .</p> <p>2) Naciśnij przycisk .</p>		81, 131
WB	Wybór balansu bieli. Można również dostosować balans bieli dla każdego trybu.	78, 88	
WB AUTO Zach. ciepły kolor	Wybierz ustawienie [Wi.], aby zachować ciepłe kolory na zdjęciach wykonanych przy świetle żarowym.	—	
Przestrzeń	Dzięki tej funkcji można wybrać format umożliwiający prawidłową reprodukcję kolorów obrazu na monitorze lub drukarce.	93	

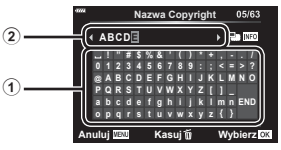
Opcja	Opis	
Nazwa pliku	<p>[Auto]: Nawet po włożeniu nowej karty zachowywane są numery plików z poprzedniej karty. Numeracja jest kontynuowana od ostatniego użytego numeru lub od najwyższego numeru na karcie.</p> <p>[Resetuj]: Po włożeniu nowej, karty foldery będą numerowane zaczynając od 100, a nazwy plików od 0001. Po włożeniu karty zawierającej zdjęcia numery plików będą się zaczynać o numeru wyższego o 1 od najwyższego numeru pliku na karcie.</p>	—
Ed.Nazplik	<p>Wybierz sposób nazywania plików obrazów poprzez edytowanie części nazwy, oznaczonej poniżej kolorem szarym.</p> <p>sRGB: Pmdd0000.jpg _____ Pmdd Adobe RGB: _mdd0000.jpg _____ mdd</p> <div style="border: 1px solid gray; padding: 5px;"> <ol style="list-style-type: none"> 1) Wyróżnij opcję [sRGB] lub [AdobeRGB] i naciśnij przycisk . 2) Użyj przycisków  , aby poruszać kursorem, a przycisków  , aby edytować wyróżniony znak. 3) W razie potrzeby powtórz krok 2, aby utworzyć żadaną nazwę pliku, a następnie naciśnij przycisk . </div>	—
Ust. Copyright*	<p>Do nowych zdjęć może być dodawane nazwisko fotografa i nazwisko/nazwa właściciela praw autorskich. Nazwiska/nazwy mogą mieć do 63 znaków.</p> <p>[Info Copyright.]: wybierz ustawienie [Wł.], aby nazwisko fotografa i nazwisko/nazwa właściciela praw autorskich były umieszczane w danych Exif nowych zdjęć.</p> <p>[Nazwisko artysty]: wprowadź nazwisko fotografa.</p> <p>[Nazwa Copyright]: wprowadź nazwisko/nazwę właściciela praw autorskich.</p> <div style="border: 1px solid gray; padding: 5px;"> <ol style="list-style-type: none"> 1) Wybierz znaki z pozycji ① i naciśnij przycisk . 2) Powtarzaj krok 1 aż do wprowadzenia całego nazwiska/nazwy, a następnie podświetl opcję [END] i naciśnij przycisk . <ul style="list-style-type: none"> • Aby usunąć znak, naciśnij przycisk INFO w celu umieszczenia kursora w obszarze nazwiska/nazwy ②, podświetl żądany znak i naciśnij przycisk . </div> <div style="text-align: center; margin-top: 10px;">  </div> <p>* Firma OLYMPUS nie ponosi odpowiedzialności za szkody wynikające ze sporów dotyczących korzystania z opcji [Ust. Copyright]. Użytkownik korzysta z niej na własne ryzyko.</p>	—

Opcja	Opis	
Map.pikseli	Operacja mapowania pikseli pozwala na sprawdzenie i regulowanie funkcji przetwornika obrazu i przetwarzania obrazu.	157
Korekta poziomu	Kąt wskaźnika poziomu można skalibrować. [Resetuj]: przywracanie dostosowywanych wartości. do ustawień domyślnych. [Korekcja]: ustawienie bieżącej pozycji aparatu jako wyjściowej (0).	—
Ust. ekranu dotyk.	Aktywacja ekranu dotykowego. Wybierz [Wył.], aby wyłączyć ekran dotykowy.	—
Uśpienie	Jeśli przez wybrany czas nie zostanie wykonana żadna operacja, aparat przejdzie w tryb uśpienia (oszczędzania energii). Aby ponownie włączyć aparat, należy nacisnąć spust migawki do połowy.	—
Eye-Fi*	Włączenie lub wyłączenie przesyłania podczas korzystania z karty Eye-Fi. Ustawienie można zmienić po włożeniu karty Eye-Fi.	—
Certyfikat	Wyświetlanie ikon certyfikatu.	—

* Z karty Eye-Fi należy korzystać zgodnie z przepisami i regulacjami kraju, w którym używany jest aparat. Na pokładzie samolotu i w innych miejscach, w których użycie urządzeń bezprzewodowych jest zabronione, należy wyjąć kartę Eye-Fi z aparatu lub wybrać ustawienie [Wył.] dla opcji [Eye-Fi]. Aparat nie obsługuje „nieskończonego” trybu Eye-Fi.

MENU → * → A → [AEL/AFL]

Automatyczne ustawianie ostrości i pomiar można wykonać, naciskając przycisk, do którego przypisano funkcję AEL/AFL. Wybierz tryb dla każdego z trybów lampy ostrości.





Przypisanie funkcji AEL/AFL

Tryb		Funkcja przycisku migawki				Funkcja przycisku AEL/AFL	
		Wciśnięty do połowy		Wciśnięty do końca		Przy przytrzymaniu AEL/AFL	
		Ostrość	Ekspozycja	Ostrość	Ekspozycja	Ostrość	Ekspozycja
S-AF	Tryb 1	S-AF	Zablokowany	-	-	-	Zablokowany
	Tryb 2	S-AF	-	-	Zablokowany	-	Zablokowany
	Tryb 3	-	Zablokowany	-	-	S-AF	-
C-AF	Tryb 1	Początek C-AF	Zablokowany	Zablokowany	-	-	Zablokowany
	Tryb 2	Początek C-AF	-	Zablokowany	Zablokowany	-	Zablokowany
	Tryb 3	-	Zablokowany	Zablokowany	-	Początek C-AF	-
	Tryb 4	-	-	Zablokowany	Zablokowany	Początek C-AF	-
MF	Tryb 1	-	Zablokowany	-	-	-	Zablokowany
	Tryb 2	-	-	-	Zablokowany	-	Zablokowany
	Tryb 3	-	Zablokowany	-	-	S-AF	-

Asystent MF

MENU → * → A → [Asystent MF]

Jest to funkcja wspomagania ostrości w trybie MF. Obracanie pierścienia ostrości powoduje wyostrenie krawędzi obiektu lub powiększenie fragmentu obrazu na ekranie. Zatrzymanie ruchu pierścienia ostrości powoduje przywrócenie oryginalnego obrazu na ekranie.

Powiększenie	Powiększa fragment obrazu na ekranie. Za pomocą pola AF można wcześniej wybrać fragment obrazu, który ma być powiększony.  „Ustawianie pola AF” (str. 69)
Podgląd	Powoduje wyświetlenie wyraźnych i wyostrzonych krawędzi obiektu. Można wybrać kolor krawędzi.  [Kolor podglądu] (str. 122)

- Użycie opcji Podgląd powoduje wyostrenie krawędzi małych obiektów w większym stopniu. Nie gwarantuje to uzyskania dokładnej ostrości.

Uwagi

- Opcję [Podgląd] można wyświetlić przy użyciu przycisku. Zawartość ekranu zmienia się po każdym naciśnięciu przycisku. Należy wcześniej przypisać funkcję przełączania do jednego z przycisków za pomocą opcji Funkcja przycisku (str. 95).

Dodawanie ekranów informacji

MENU → * → G1 → [Info] /Ust. Info]

(ekrany informacji o odtwarzaniu)

Za pomocą pozycji [Info ] można dodać następujące ekrany informacji o odtwarzaniu. Dodane ekrany są wyświetlane poprzez naciśnięcie przycisku **INFO** podczas odtwarzania. Można również wybrać opcję niewyświetlania ekranów pojawiających się w przypadku ustawienia domyślnego.

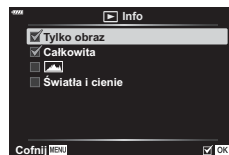

Wyświetlanie histogramu



Wyświetlanie światła i cienia



- W widoku światła i cienia prześwietlone obszary są wyświetlane na czerwono, a niedoświetlone na niebiesko.

LV-Info (ekran informacji o fotografowaniu)

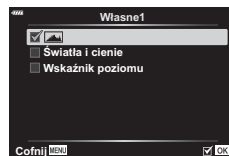
Do pozycji [Lv-Info] można dodać ekran histogramu, światła i cienia oraz wskaźnika poziomu. Wybierz menu [Własne 1] lub [Własne 2], a następnie ekrany, które chcesz dodać. Dodane ekrany są wyświetlane poprzez naciśnięcie przycisku **INFO** podczas wykonywania zdjęć. Można również wybrać opcję niewyświetlania ekranów pojawiających się w przypadku ustawienia domyślnego.



Ustawienia (ekran indeksu/kalendarza)

Liczbę klatek do wyświetlenia można zmienić na ekranie indeksu i ustawić brak wyświetlania ekranów, których wyświetlanie zostało domyślnie ustawione za pomocą opcji [Ustawienia ]. Ekran oznaczony symbolem zaznaczenia można wyświetlać poprzez naciśnięcie przycisku  podczas odtwarzania.

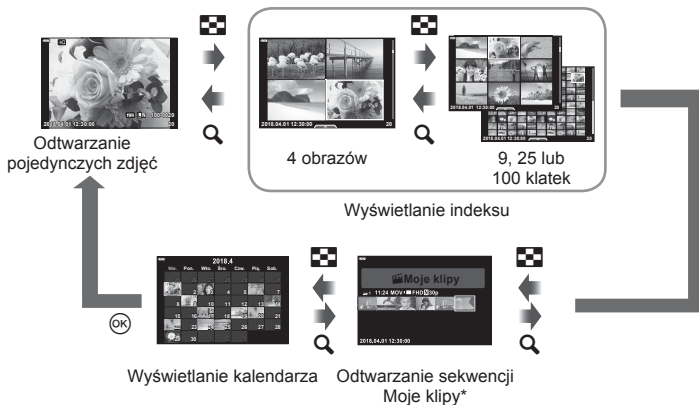

* Jeśli utworzono co najmniej jedną sekwencję Moje klipy, będzie ona wyświetlana w tym miejscu (str. 62).

Oglądanie obrazów z aparatu na ekranie telewizora

MENU → * → [Q2] → [HDMI]

Do odtwarzania nagranych obrazów na ekranie telewizora należy użyć sprzedawanego oddzielnie kabla. Ta funkcja jest dostępna podczas fotografowania. Podłącz aparat do telewizora HD za pomocą kabla HDMI, aby wyświetlać zdjęcia na ekranie telewizora w wysokiej jakości.

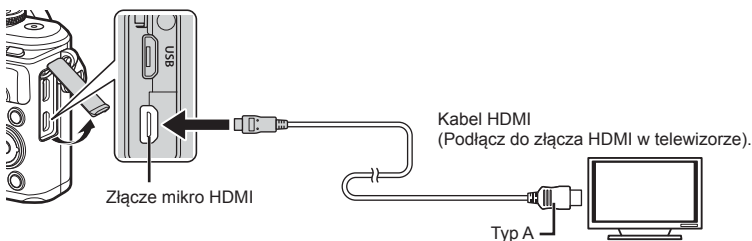

Po połączeniu telewizora z aparatem należy przełączyć źródło sygnału wejściowego w telewizorze.

- Po podłączeniu kabla HDMI monitor aparatu zostaje wyłączony.
- Szczegółowe informacje na temat zmiany źródła sygnału wejściowego telewizora zawiera jego instrukcja obsługi.
- W zależności od modelu telewizora wyświetlane zdjęcia i informacje mogą zostać przycięte.
- Podłączając aparat za pośrednictwem kabla HDMI, można wybrać format cyfrowego sygnału wideo. Wybierz format odpowiadający formatowi wejścia wybranemu w telewizorze.

4K	Wyjście 4K HDMI ma pierwszeństwo.
1080p	Wyjście 1080p HDMI ma pierwszeństwo.
720p	Wyjście 720p HDMI ma pierwszeństwo.
480p/576p	Wyjście 480p/576p HDMI.

- Nie należy podłączać aparatu do innych urządzeń wysyłających sygnał w formacie HDMI. Może to spowodować uszkodzenie aparatu.
- Połączenie HDMI nie jest wykonywane, jeżeli aparat jest podłączony do komputera lub drukarki za pomocą złącza USB.
- W przypadku wybrania ustawienia [4K] wyjściowy sygnał wideo to [1080p].

Użycie pilota zdalnego sterowania telewizora

Jeśli aparat jest podłączony do telewizora obsługującego funkcję sterowania HDMI, możliwa jest obsługa aparatu za pomocą pilota zdalnego sterowania telewizora.

Wybierz ustawienie [Wł.] dla opcji [Ster. HDMI]. Po wybraniu ustawienia [Wł.] elementów sterujących aparatów można używać wyłącznie do odtwarzania.

- Możliwe jest sterowanie aparatem poprzez wykonanie wskazówek dotyczących obsługi, które są wyświetlane na ekranie telewizora.
- W trybie odtwarzania pojedynczych zdjęć można wyświetlać lub ukrywać ekran informacji, naciskając **czerwony** przycisk oraz wyświetlać lub ukrywać ekran indeksu, naciskając **zielony** przycisk.
- Niektóre telewizory mogą nie obsługiwać wszystkich funkcji.

Czas otwarcia migawki w przypadku uruchamiania lampy błyskowej

MENU → * → **E** → [⚡ X-Sync.]/[⚡ Dług. błysku]

Można ustawić czas otwarcia migawki używany podczas wyzwalania lampy błyskowej.

Tryb fotografowania	Czas otwarcia migawki podczas wyzwalania lampy błyskowej	Górna granica	Dolna granica
P	Aparat automatycznie ustawia czas otwarcia migawki.	Ustawienie [X-Sync. ⚡]*1	Ustawienie [Dług. błysku ⚡]*2
A			
S	Czas otwarcia migawki		Brak dolnej granicy
M			

*1 1/200 sekund, gdy używana jest zewnętrzna lampa błyskowa (sprzedawana osobno).

*2 Wydłuża się nawet do 60 sekund w przypadku ustawienia wolnej synchronizacji.

Kombinacje wielkości obrazu JPEG i stopni kompresji

MENU → * → **E** → [Ust. ⏪]

Jakość obrazu JPEG można skonfigurować, łącząc wielkość obrazu ze stopniem kompresji.

Wielkość Obrazu		Współczynnik kompresji				Zastosowanie
Nazwa	Liczb.piks.	SF (Super Fine)	F (wysoka jakość)	N (Normalny)	B (podstawowa jakość)	
L (duży)	4608×3456	L SF	L F	L N	L B	Wybór odpowiednio do formatu wydruku
M (średni)	3200×2400	M SF	M F	M N	M B	
S (mały)	1280×960	S SF	S F	S N	S B	Niewielkie wydruki oraz umieszczanie na stronach WWW

Funkcja bezprzewodowej sieci LAN (Wi-Fi) i **Bluetooth®** aparatu umożliwia połączenie się ze smartfonem, na którym można zainstalować specjalnie dedykowaną aplikację pozwalającą czerpać jeszcze większą satysfakcję z korzystania z aparatu, zarówno przed, jak i po wykonaniu zdjęcia. Po nawiązaniu połączenia można zdalnie pobierać i wykonywać zdjęcia, a także dodawać etykiety GPS do zdjęć w aparacie.

- Funkcja ta może nie działać w przypadku niektórych smartfonów.

Funkcje określonej aplikacji: Olympus Image Share (OI.Share)

- Pobieraj zdjęcia z aparatu na smartfona
Można załadować zdjęcia zapisane w aparacie do smartfona.
Można również użyć smartfona do wybrania zdjęć, które mają zostać pobrane z aparatu.
- Fotografowanie zdalne za pomocą smartfona
Można zdalnie sterować aparatem i robić zdjęcia za pomocą smartfona.

Szczegółowe informacje znajdują się na stronie:

<http://app.olympus-imaging.com/oishare/>

Funkcje określonej aplikacji: Olympus Image Palette (OI.Palette)

- Doskonale przetworzone zdjęcia
Używaj intuicyjnych elementów sterujących w celu zastosowania imponujących efektów do zdjęć pobranych na smartfon.

Szczegółowe informacje znajdują się na stronie:

<http://app.olympus-imaging.com/oipalette/>

Funkcje określonej aplikacji: Olympus Image Track (OI.Track)

- Dodawanie etykiet GPS do zdjęć w aparacie
Można dodawać etykiety GPS, przysyłając dziennik GPS zapisany w smartfonie do aparatu.



Szczegółowe informacje znajdują się na stronie:

<http://app.olympus-imaging.com/oitrack/>

- Przed rozpoczęciem korzystania z funkcji bezprzewodowej sieci LAN zapoznaj się z częścią „Korzystanie z funkcji bezprzewodowej sieci LAN/**Bluetooth®**” (str. 177).
- Firma Olympus nie bierze odpowiedzialności za naruszenie lokalnych przepisów dotyczących komunikacji bezprzewodowej spowodowanych używaniem funkcji bezprzewodowych sieci LAN/**Bluetooth®** aparatu poza krajem lub regionem zakupu.
- Podobnie, jak w przypadku innych systemów komunikacji bezprzewodowej, zawsze istnieje ryzyko przechwycenia danych przez inne osoby.
- Funkcji bezprzewodowej sieci LAN nie można wykorzystać w celu połączenia się z domowym lub publicznym punktem dostępu.
- Antena nadawczo-odbiorcza znajduje się w uchwycie. W miarę możliwości należy trzymać antenę z dala od metalowych przedmiotów.
- W zależności od zawartości opakowania lub przedmiotów, które zawiera, aparat może nie być w stanie połączyć się ze smartfonem po umieszczeniu go w torbie lub innym rodzaju opakowania.
- Aktywne połączenie z bezprzewodową siecią LAN powoduje szybsze rozładowanie baterii. Jeśli poziom naładowania baterii jest niski, połączenie może zostać przerwane w trakcie przesyłania danych.
- Jakość lub prędkość połączenia może być niska, jeśli поблизу znajdują się urządzenia wytwarzające pole magnetyczne, elektryczność statyczną lub fale radiowe, takie jak kuchenka mikrofalowa, czy telefon bezprzewodowy.
- Sieci bezprzewodowej LAN nie można używać, gdy przełącznik ochrony przed zapisem karty jest ustawiony w pozycji „LOCK”.

Dostosowywanie ustawień połączenia ze smartfonem

Uruchom aplikację OI.Share zainstalowaną w smartfonie.





- 1 Wybierz opcję [Połączenie urządzenia] w Menu odtwarzania  i naciśnij przycisk .
 - Połączenie można również nawiązać, dotykając symbolu  na monitorze.
- 2 Postępuj zgodnie z instrukcjami wyświetlanymi na ekranie, aby dostosować ustawienia sieci Wi-Fi/**Bluetooth**.
 - Na monitorze wyświetli się lokalna nazwa oraz kod dostępu do sieci **Bluetooth**, identyfikator SSID i hasło do sieci Wi-Fi, a także kod QR.



- 3 Dotknij ikony aparatu u dołu ekranu aplikacji OI.Share.
- 4 Postępuj zgodnie z instrukcjami wyświetlanymi w aplikacji OI.Share, aby zeskanować kod QR i dostosować ustawienia połączenia.
 - Niektóre typy smartfonów należy skonfigurować ręcznie po sczytaniu kodu QR. Jeżeli smartfon podłączono do innej sieci Wi-Fi lub urządzenia, sieć wybrana w jego ustawieniach może wymagać zmiany na identyfikator SSID aparatu.
 - Jeśli nie możesz zeskanować kodu QR, postępuj zgodnie z instrukcjami wyświetlanymi w aplikacji OI.Share, aby dostosować ustawienia ręcznie.
 - **Bluetooth**: Aby się połączyć, wybierz lokalną nazwę i wprowadź kod dostępu wyświetlany na monitorze aparatu w oknie dialogowym ustawień sieci **Bluetooth** w aplikacji OI.Share.
 - Wi-Fi: Aby się połączyć, wprowadź identyfikator SSID i hasło wyświetlane na ekranie aparatu w oknie dialogowym ustawień sieci Wi-Fi. Informacje na temat dostępu do ustawień sieci Wi-Fi w smartfonie zawiera dokumentacja dostarczona wraz z urządzeniem.
- 5 Aby zakończyć połączenie, naciśnij przycisk **MENU** na aparacie lub dotknij opcji [Odlącz] na ekranie monitora.
 - Połączenie można również zakończyć w aplikacji OI.Share lub poprzez wyłączenie aparatu.

Ustawienia sieci bezprzewodowej, gdy aparat jest wyłączony

Można wybrać, czy aparat ma utrzymywać bezprzewodowe połączenie ze smartfonem po wyłączeniu aparatu.

- 1 Wyróżnij opcję [Ustawienia Wi-Fi/Bluetooth] w menu ustawień  i naciśnij przycisk .
- 2 Wyróżnij opcję [Tryb gotowości] i naciśnij przycisk .
- 3 Wyróżnij żadaną opcję i naciśnij przycisk .

Wybierz	Po włączeniu przycisku ON/OFF w celu wyłączenia aparatu wyświetli się okno dialogowe z prośbą o potwierdzenie, czy połączenie bezprzewodowe ze smartfonem ma pozostać aktywne.
Wył.	Wyłączenie aparatu powoduje zakończenie połączenia bezprzewodowego ze smartfonem.
Wł.	Po wyłączeniu aparatu połączenie ze smartfonem pozostaje aktywne, a smartfona będzie nadal można używać do pobierania lub przeglądania zdjęć znajdujących się na aparacie.

■ „Wybierz”

Po wybraniu ustawienia [Wybierz] dla opcji [Stan gotowości] przed wyłączeniem aparatu wyświetlone zostanie okno dialogowe, jeśli spełnione są następujące warunki:

- Wybrano ustawienie [Wł.] dla opcji [Ustawienia Wi-Fi/Bluetooth]
- Aparat jest połączony ze smartfonem (str. 133)
- Karta pamięci jest włożona prawidłowo

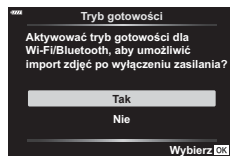

Tak	Wyłączenie aparatu, ale pozostawienie aktywnego połączenia bezprzewodowego ze smartfonem.
Nie	Wyłączenie aparatu i zakończenie połączenia bezprzewodowego ze smartfonem.

- W przypadku naciśnięcia przycisku **ON/OFF**, gdy wyświetla się okno dialogowe, aparat zakończy połączenie bezprzewodowe ze smartfonem przed wyłączeniem.
- Gdy wyłączysz aparat po nawiązaniu połączenia ze smartfonem po raz pierwszy (str. 133), może pojawić się monit z prośbą, czy ukryć okno dialogowe z potwierdzeniem w przyszłości. Aby aparat nie wyświetlał w przyszłości okna dialogowego z potwierdzeniem przy wyłączeniu, wybierz opcję [Nie pokazuj ponownie tego ekranu].

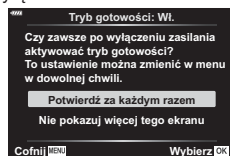

Uwagi

- Jeżeli połączenie jest aktywne, zostanie ono automatycznie zakończone w poniższych przypadkach:
 - połączenie pozostaje nieaktywne przez 24 godziny
 - wyjęto kartę pamięci
 - aparat jest podłączony do komputera za pośrednictwem USB
- Połączenie można nawiązać ponownie, włączając aparat.
- W przypadku wybrania ustawienia [Wi.] dla opcji [Tryb gotowości] aparat może nie włączyć się natychmiast, gdy naciśnięty jest przycisk **ON/OFF**. Jeśli aparat się nie włącza, ponownie naciśnij przycisk **ON/OFF**.

Transfer zdjęć do smartfona

Można wybrać zdjęcia zapisane w aparacie i załadować je do smartfona. Można również za pomocą aparatu z góry wybrać zdjęcia, które mają zostać udostępnione.

 „Ustawianie zlecenia transferu zdjęć (Kol. udostępniania)” (str. 104)

1 Uruchom funkcję [Połączenie urządzenia] w aparacie.

- Połączenie można również nawiązać, dotykając symbolu  na monitorze.

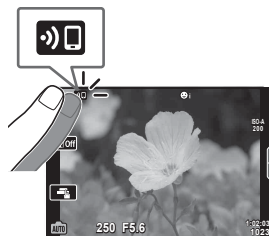

2 Uruchom aplikację OI.Share i dotknij przycisku Prześlij zdjęcie.

- Wyświetlona zostanie lista zdjęć zapisanych w aparacie.

3 Wybierz zdjęcia, które chcesz przesłać i naciśnij przycisk Zapisz.

- Po zakończeniu zapisywania możesz odłączyć aparat od smartfona.

Uwagi

- Jeśli następujące opcje zostaną wybrane w sekcji [Ustawienia Wi-Fi/Bluetooth] w menu  (ustawienia), zdjęcia będzie można pobierać na smartfon zgodnie z opisem w krokach 2 i 3 powyżej nawet po wyłączeniu aparatu:
 - [Dostępność]: [Włączone]
 - [Tryb gotowości]: [Włączone]

Automatyczne przesyłanie zdjęć, gdy aparat jest wyłączony

Aby skonfigurować aparat w celu automatycznego przesyłania zdjęć na smartfon po wyłączeniu aparatu, należy:

- Zaznaczyć zdjęcia do udostępnienia (str. 104)
- Włączyć tryb gotowości (str. 134)
- W przypadku korzystania z urządzenia iOS należy włączyć aplikację OI.Share

Uwagi

- Automatyczne przesyłanie nie jest dostępne, jeśli połączenie nawiązano za pośrednictwem routera (na przykład w sieci domowej) – w takim przypadku zdjęcia należy przesyłać za pomocą aplikacji OI.Share.
- Niektóre smartfony mogą przerwać przesyłanie po przejściu w tryb uśpienia. W czasie przesyłania smartfon powinien być cały czas aktywny.



Fotografowanie ze zdalnym sterowaniem za pomocą smartfona

Można robić zdjęcia, zdalnie sterując aparatem za pomocą smartfona.

- 1 Uruchom funkcję [Połączenie urządzenia] w aparacie.
 - Połączenie można również nawiązać, dotykając symbolu  na monitorze.
 - 2 Uruchom aplikację OI.Share i dotknij przycisku Zdalne.
 - 3 Aby zrobić zdjęcie, dotknij przycisku migawki.
 - Zrobione zdjęcia zostaną zapisywane na karcie pamięci w aparacie.
- Dostępne opcje fotografowania są częściowo ograniczone.





Dodawanie do zdjęć informacji na temat położenia geograficznego

Można dodawać etykiety GPS do zdjęć zrobionych w czasie, gdy zapisywany był dziennik GPS. Wystarczy przesłać dziennik GPS zapisany w smartfonie do aparatu.

- 1 Przed rozpoczęciem wykonywania zdjęć aparatem uruchom aplikację OI.Track na smartfonie, aby rozpocząć zapisywanie dziennika GPS.
 - Przed rozpoczęciem rejestrowania dziennika trasy GPS konieczne będzie nawiązanie jednego połączenia za pośrednictwem aplikacji OI.Track i zsynchronizowanie zegara.
 - Możliwe jest korzystanie z telefonu lub innych aplikacji, kiedy dziennik GPS jest zapisywany. Nie należy zamykać aplikacji OI.Track.
 - 2 Po zakończeniu wykonywania zdjęć aparatem, należy zakończyć śledzenie w aplikacji OI.Share.
 - 3 Dotknij ikony  na monitorze aparatu, aby nawiązać połączenie ze smartfonem.
 - Połączenie można również nawiązać, wybierając opcję [Połączenie urządzenia] w menu odtwarzania .
 - 4 Prześlij dziennik GPS do aparatu, korzystając z aplikacji OI.Track.
 - Dziennik GPS zostanie wykorzystany do dodania danych o lokalizacji do wszystkich zdjęć wykonanych po uruchomieniu aplikacji OI.Share w kroku 1.
 - Na zdjęciach, do których zostały dodane informacje o położeniu, będzie wyświetlany symbol .
- Dodawanie informacji o położeniu geograficznym jest możliwe tylko w przypadku smartfonów wyposażonych w funkcję GPS.
- Informacji na temat położenia geograficznego nie można dodawać do filmów.

Resetowanie ustawień połączenia bezprzewodowego LAN/Bluetooth®

Aby przywrócić wartości domyślne opcji [Ustawienia Wi-Fi/Bluetooth]:





- 1 Wybierz opcję [Ustawienia Wi-Fi/Bluetooth] w menu ustawień  i naciśnij przycisk .
- 2 Wybierz opcję [Resetuj ustawienia] i naciśnij przycisk .
- 3 Wybierz opcję [Tak] i naciśnij przycisk .
 - Zostaną zresetowane następujące ustawienia:

Opcja	Domyślnie
Dostępność	Wł.
Hasło połączenia	— (generowane losowo) *
Tryb wstrzymania	Wybierz *

* Połączenie ze smartfonem również zostanie zresetowane (zdezaktywowane).





Zmiana hasła

Aby zmienić hasła sieci Wi-Fi/**Bluetooth**:

- 1 Wybierz opcję [Ustawienia Wi-Fi/Bluetooth] w menu ustawień  i naciśnij przycisk .
- 2 Wybierz opcję [Hasło połączenia] i naciśnij przycisk .
- 3 Postępuj zgodnie z poleceniami na ekranie i naciśnij przycisk .
 - Nowe hasło zostanie ustawione.
 - Można zmienić zarówno hasło połączenia Wi-Fi, jak i kod dostępu do sieci **Bluetooth**.
 - Po zmianie hasel ponownie nawiąż połączenie ze smartfonem.  „Dostosowywanie ustawień połączenia ze smartfonem” (str. 133)

Wyłączanie połączenia bezprzewodowego LAN/ Bluetooth®

Aby wyłączyć połączenie bezprzewodowe LAN/**Bluetooth**®:

- 1 Wybierz opcję [Ustawienia Wi-Fi/Bluetooth] w menu ustawień  i naciśnij przycisk .
- 2 Wybierz opcję [Dostępność] i naciśnij przycisk .
- 3 Wybierz ustawienie [Wył.] i naciśnij przycisk .



Uwagi

- Aby wyłączyć bezprzewodową sieć LAN/**Bluetooth**® tylko wtedy, gdy aparat jest wyłączony, wybierz ustawienie [Wył.] dla opcji [Ustawienia Wi-Fi/Bluetooth] > [Tryb gotowości].  „Ustawienia sieci bezprzewodowej, gdy aparat jest wyłączony” (str. 134)

Podłączanie aparatu do komputera

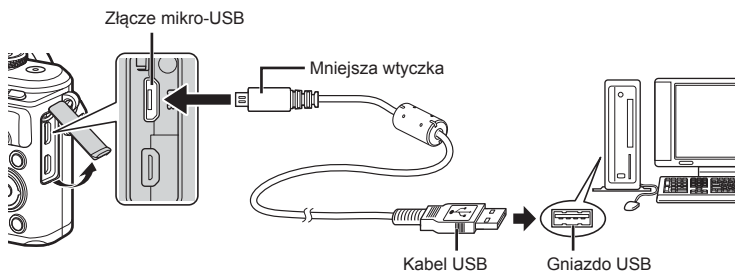

- Po podłączeniu aparatu do komputera za pośrednictwem kabla USB powinno się wyświetlić okno z prośbą o wybranie hosta. Jeśli tak się nie stanie, wybierz ustawienie [Auto] dla opcji [Tryb USB] (str. 122) w menu własnym użytkownika aparatu.
- Jeżeli nawet po podłączeniu aparatu do komputera na ekranie aparatu nie są wyświetlane żadne informacje, bateria może być rozładowana. Użyj całkowicie naładowanej baterii.

Kopiowanie obrazów do komputera

Podane niżej systemy operacyjne obsługują protokół USB:

Windows: Windows 7 SP1/Windows 8/Windows 8.1/Windows 10

Mac: OS X w wersji od 10.8 do 10.11/macOS wersja 10.12

- 1 Wyłącz aparat i podłącz go do komputera.
 - Umieszczenie portu USB jest różne w różnych komputerach. Więcej szczegółów na ten temat znajdziesz w instrukcji obsługi komputera.
 - Wyświetlony zostanie ekran wyboru połączenia USB.
- 2 Za pomocą przycisków Δ ∇ wybierz opcję [Zapis]. Naciśnij przycisk OK .



- 3 Komputer rozpozna aparat jako nowe urządzenie.

- Jeśli używana jest Galeria fotografii, w kroku 3 wybierz opcję [MTP].
- W poniższych środowiskach nie można zagwarantować prawidłowego przenoszenia danych, nawet jeśli komputer jest wyposażony w port USB.
Komputery z dodanym portem USB na karcie rozszerzenia itp., komputery bez zainstalowanego fabrycznie systemu operacyjnego oraz komputery składane samodzielnie.
- Gdy aparat jest podłączony do komputera, nie można używać żadnych elementów sterujących aparatu.
- Jeśli okno pokazane w kroku 2 nie wyświetli się po podłączeniu aparatu do komputera, wybierz ustawienie [Auto] dla opcji [Tryb USB] (str. 122) w menu własnym użytkownika aparatu.

Instalowanie oprogramowania komputerowego

Zdjęcia i filmy zarejestrowane aparatem można przenieść na komputer, gdzie można je przeglądać, edytować i porządkować za pomocą oprogramowania Olympus Viewer 3 firmy OLYMPUS.

- Aby zainstalować oprogramowanie Olympus Viewer 3, należy je pobrać ze strony <http://support.olympus-imaging.com/ov3download/>, a następnie postępować według instrukcji wyświetlanych na ekranie.
- Na podanej stronie internetowej znaleźć można informacje dotyczące wymagań systemowych i instalacji.
- Przed pobraniem pliku konieczne jest podanie numeru seryjnego produktu.

Instalacja programu OLYMPUS Digital Camera Updater

Aktualizację oprogramowania aparatu można przeprowadzić wyłącznie za pomocą programu OLYMPUS Digital Camera Updater. Program ten należy pobrać z podanej poniżej strony internetowej i zainstalować, postępując według instrukcji wyświetlanych na ekranie.

<http://oup.olympus-imaging.com/ou1download/index/>

Rejestracja użytkownika

Informacje na temat rejestracji produktu firmy OLYMPUS znaleźć można na stronie internetowej firmy OLYMPUS.

Drukowanie bezpośrednie (PictBridge)

Poprzez podłączenie kablem USB aparatu z drukarką kompatybilną ze standardem PictBridge można bezpośrednio wydrukować zdjęcia zapisane przez aparat.

- Nie można drukować zdjęć w formacie RAW ani filmów.

1 Podłącz aparat do drukarki przy użyciu dostarczonego kabla USB.

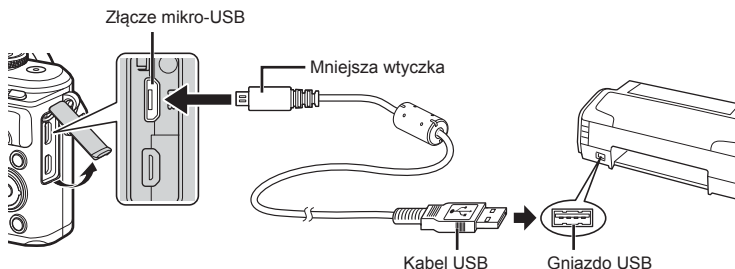

- W przypadku drukowania należy użyć całkowicie naładowanej baterii.
- Po podłączeniu aparatu do drukarki za pośrednictwem kabla USB powinno się wyświetlić okno z prośbą o wybranie hosta. Jeśli tak się nie stanie, wybierz ustawienie [Auto] dla opcji [Tryb USB] (str. 122) w menu własnym użytkownika aparatu.

2 Użyj przycisków Δ ∇ , aby wybrać opcję [Drukuj].

- Wyświetlony zostanie komunikat [Poczekaj chwilę], a następnie okno wyboru trybu druku.
- Jeżeli po kilku minutach nie wyświetli się ten ekran, odłącz kabel USB i zacznij ponownie od kroku 1.



3 Aby wybrać odpowiednie ustawienia, postępuj zgodnie z poleceniami na ekranie.

Wybieranie trybu wydruku

Wybierz typ wydruku (tryb wydruku). Dostępne tryby drukowania są pokazane poniżej.

Drukuj	Wydruk zaznaczonych zdjęć.
Drukuj wszystko	Wydruk wszystkich zapisanych na karcie zdjęć po jednym egzemplarzu.
Druk wielokr.	Wydruk kilku egzemplarzy jednego zdjęcia w osobnych kłatkach na jednej karcie.
Cały indeks	Wydruk indeksu wszystkich zdjęć zapisanych na karcie.
Zam. druku	Drukowanie zdjęć zgodnie z ustawionymi danymi zaznaczenia do wydruku. Jeżeli wcześniej nie dokonano żadnych zaznaczeń do wydruku, ekran ten nie jest wyświetlany.

Ustawienia papieru do drukowania

Ustawienie to jest zależne od typu drukarki. Jeżeli jest dostępne tylko ustawienie STANDARD drukarki, nie można zmienić tego ustawienia.

Rozmiar	Wybór obsługiwanego przez drukarkę rozmiaru papieru.
Bez ramki	Określa, czy zdjęcie będzie drukowane na całej stronie, czy wewnątrz niewidocznej ramki.
Zdj./Arkuszy	Określa liczbę zdjęć na arkuszu. Opcja jest wyświetlana po wybraniu opcji [Wydruk Wielokrotny].

Wybieranie zdjęć, które mają być wydrukowane



Wybierz zdjęcia, które chcesz wydrukować. Wybrane zdjęcia możesz wydrukować później (zaznaczenie pojedynczych klatek) lub możesz wydrukować wyświetlane zdjęcie od razu.



Drukuj <math>\blacktriangleright</math>	Wydruk wyświetlanego w danej chwili zdjęcia. Jeżeli istnieje zdjęcie, dla którego jest już ustawiona opcja zaznaczenia [Poj. wydruk \blacktriangleright], zostanie wydrukowane tylko to zaznaczone zdjęcie.
Pojedynczy wydruk <math>\blacktriangleright</math>	Zaznaczenie do wydruku wyświetlanego w danej chwili zdjęcia. Jeżeli po użyciu opcji [Poj. wydruk \blacktriangleright] chcesz zaznaczyć do wydruku inne zdjęcia, wybierz je za pomocą przycisków \blacktriangleleft \blacktriangleright.
Więcej <math>\blacktriangledown</math>	Ustawia liczbę kopii i inne opcje dla wyświetlonego zdjęcia oraz określa, czy ma ono zostać wydrukowane. Informacje na temat obsługi można znaleźć w kolejnym rozdziale „Ustawianie drukowanych danych”.

Ustawianie drukowanych danych

Można wybrać, czy na drukowanym zdjęciu mają się znajdować takie dane jak data, godzina i nazwa pliku. Jeśli ustawienie trybu wydruku to [Drukuj wszystko], wybierz opcję [Ustawienia opcji].

 x	Określanie liczby wydruków.
Data	Drukowanie daty i godziny, zapisanych na zdjęciu.
Nazwa pliku	Drukuje nazwę pliku na zdjęciu.
	Kadruje zdjęcie do wydrukowania. Wybierz rozmiar kadru przy użyciu pokrętki sterującego i wybierz położenie kadru za pomocą przycisków \blacktriangle \blacktriangledown \blacktriangleleft \blacktriangleright.

- 4** Po wybraniu zdjęć i danych na zdjęciach do wydruku wybierz opcję [Drukuj], a następnie naciśnij przycisk \blacktriangleright.
- Aby zatrzymać i anulować drukowanie, naciśnij przycisk \blacktriangleleft. Aby wznowić drukowanie, wybierz opcję [Kontynuuj].

■ Anulowanie wydruku

Aby zatrzymać i anulować drukowanie, wyróżnij opcję [Anuluj] i naciśnij przycisk **OK**. Pamiętaj, że wszystkie zmiany w zamówieniu wydruku zostaną utracone. Aby anulować drukowanie i wrócić do poprzedniego kroku, w którym można wprowadzić zmiany w bieżącym zamówieniu wydruku, naciśnij przyciski **MENU**.

Łatwy Druk

Przed podłączeniem drukarki za pomocą kabla USB wyświetl na aparacie zdjęcie, które chcesz wydrukować.

1 Naciśnij przycisk **▶**.

- Po zakończeniu drukowania pojawi się ekran wyboru zdjęć. Aby wydrukować kolejne zdjęcie, wybierz je za pomocą przycisków **<▶**, a następnie naciśnij przycisk **OK**.

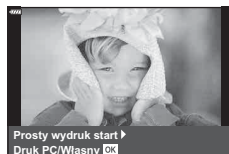

- Aby zamknąć tę funkcję, odłącz kabel USB od aparatu, gdy widoczny jest ekran wyboru zdjęć.

Zam. druku (DPOF)

Na karcie można zapisywać „cyfrowe zamówienia” z listą zdjęć do wydrukowania i liczbą ich odbitek. Następnie użytkownik może wydrukować zdjęcia w punkcie obsługującym format DPOF lub wydrukować je samemu po podłączeniu aparatu do drukarki DPOF. Do utworzenia zamówienia wydruku wymagana jest karta pamięci.

Tworzenie zamówienia druku

- 1 Podczas odtwarzania naciśnij przycisk **OK** i wybierz opcję [**D**] (Zam. druku)].
- 2 Wybierz opcję [**D**] lub [**D**]Wszystkie] i naciśnij przycisk **OK**.

Pojedyncze zdjęcia

Naciśnij przyciski **<** **>**, aby wybrać klatkę, która ma zostać zaznaczona do druku, a następnie za pomocą przycisków **Δ** **∇** ustaw liczbę odbitek.

- Aby ustawić zaznaczenia do wydruku dla kilku zdjęć, powtórz ten krok. Po wybraniu wszystkich żądanych zdjęć naciśnij przycisk **OK**.

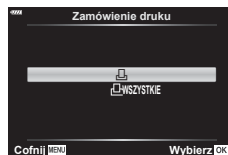

Wszystkie zdjęcia

Wybierz opcję [**D**]Wszystkie] i naciśnij przycisk **OK**.

- 3 Wybierz format daty i godziny, a następnie naciśnij przycisk **OK**.

Nie	Zdjęcia będą drukowane bez daty i godziny.
Data	Zdjęcia są drukowane wraz z datą fotografowania.
Godzina	Zdjęcia są drukowane wraz z godziną fotografowania.

- Podczas drukowania zdjęć nie można zmienić ustawienia dla poszczególnych obrazów.















- 4 Wybierz opcję [Ustaw] i naciśnij przycisk **OK**.

- Aparatu nie można używać do zmiany zamówień druku wykonanych przy użyciu innych urządzeń. Utworzenie nowego zamówienia druku usuwa wszystkie istniejące zamówienia utworzone przy użyciu innych urządzeń.
- Zamówienia druku nie uwzględniają zdjęć w formacie RAW ani filmów.

Usuwanie wszystkich lub wybranych zdjęć z zamówienia druku

Można wyzerować wszystkie dane zaznaczania druku lub tylko dane dla niektórych zdjęć.

- 1 Podczas odtwarzania naciśnij przycisk  i wybierz opcję [ (Zam. druku)].
- 2 Wybierz opcję [] i naciśnij przycisk .
 - Aby usunąć zdjęcia z zamówienia druku, wybierz opcję [Resetuj] i naciśnij przycisk . Aby wyjść bez usuwania wszystkich zdjęć, wybierz opcję [Zachowaj] i naciśnij przycisk .
- 3 Za pomocą przycisków   wybierz zdjęcia, które mają zostać usunięte z zamówienia druku.
 - Za pomocą przycisku  ustaw liczbę odbitek równą 0. Po usunięciu z zamówienia druku wszystkich żądanych zdjęć naciśnij przycisk .
- 4 Wybierz format daty i godziny, a następnie naciśnij przycisk .
 - Ustawienie zostanie zastosowane do wszystkich klatek zaznaczonych do wydruku.
- 5 Wybierz opcję [Ustaw] i naciśnij przycisk .

Akumulator i ładowarka

- Aparat korzysta z pojedynczej baterii litowo-jonowej firmy Olympus. Nie należy używać akumulatorów innych niż oryginalne baterie OLYMPUS.
- Zużycie prądu przez aparat jest zależne od sposobu użytkowania i innych warunków otoczenia.
- Podane niżej czynności zużywają dużą ilość energii nawet bez wykonywania zdjęć i powodują szybkie wyczerpanie baterii.
 - Wielokrotne automatyczne ustawianie ostrości przez naciśnięcie spustu migawki do połowy w trybie fotografowania.
 - Wyświetlanie obrazów na monitorze przez dłuższy czas.
 - Gdy aparat jest podłączony do komputera lub drukarki.
 - Pozostawienie włączonej bezprzewodowej sieci LAN/**Bluetooth**®.
- Gdy bateria jest wyczerpana, aparat może wyłączyć się bez wyświetlania ostrzeżenia o niskim stanie naładowania baterii.
- W momencie zakupu aparatu bateria nie jest całkowicie naładowana. Przed użyciem aparatu naładuj baterię za pomocą ładowarki znajdującej się w zestawie.
- Normalny czas ładowania za pomocą dostarczonej ładowarki wynosi ok. 3 godz. 30 minut (wartość przybliżona).
- Nie należy używać ładowarek nieprzeznaczonych do ładowania dostarczonej baterii ani nie należy stosować baterii nieprzeznaczonych do ładowania w dostarczonej ładowarce.
- Włożenie do aparatu baterii niewłaściwego rodzaju grozi eksplozją.
- Baterię należy zutylizować zgodnie z instrukcjami zawartymi w części „UWAGA” (str. 175) instrukcji obsługi.

Korzystanie z ładowarki w innych krajach

- Z ładowarki można korzystać na całym świecie i podłączać ją do większości domowych źródeł napięcia przemiennego z zakresu od 100 V do 240 V (50/60 Hz). Gniazdka sieciowe w pewnych krajach mogą jednak mieć inny kształt, co spowoduje konieczność użycia odpowiedniej przejściówki do wtyczki ładowarki.
- Nie używaj dostępnych w sprzedaży adapterów dla turystów jako ładowarki, ponieważ mogą one spowodować awarię.

Stosowane karty pamięci



W tej instrukcji obsługi wszystkie nośniki pamięci są nazywane „kartami”. W tym aparacie można używać następujących rodzajów kart pamięci SD (dostępne w sprzedaży): SD, SDHC, SDXC i Eye-Fi. Aby uzyskać najnowsze informacje, należy odwiedzić witrynę firmy Olympus.

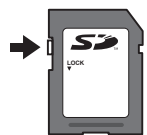

Przełącznik ochrony karty SD przed zapisem

Obudowa karty SD jest wyposażona w przełącznik ochrony przed zapisem. Ustawienie go w pozycji „LOCK” (zablokowania) zapobiega zapisowi danych na karcie. Aby włączyć zapisywanie, należy ustawić przełącznik w położeniu odblokowania.



- Przed pierwszym użyciem lub po użyciu kart w innych aparatach lub komputerach należy je sformatować przy użyciu tego aparatu.  „Formatowanie karty (Ustawianie karty)” (str. 120)
- Dane na karcie nie będą całkowicie usunięte nawet po sformatowaniu karty lub usunięciu danych. Wyrzucając kartę, należy ją zniszczyć ją w celu ochrony informacji osobistych.
- Z karty Eye-Fi należy korzystać zgodnie z przepisami i regulacjami kraju, w którym używany jest aparat. W samolotach i w innych miejscach, w których użycie karty Eye-Fi jest zabronione, należy wyjąć kartę z aparatu lub zablokować jej funkcje.  [Eye-Fi] (str. 126)
- Karta Eye-Fi może się nagrzać podczas używania.
- Korzystanie z karty Eye-Fi może spowodować szybsze wyczerpanie baterii.
- Podczas korzystania z karty Eye-Fi działanie aparatu może być spowolnione.
- Korzystanie z karty Eye-Fi może zakłócać nagrywanie klipów. W tym przypadku należy wyłączyć funkcje karty.

Tryb zapisu i rozmiar pliku/liczba zdjęć, które można zapisać

Podane w tabeli rozmiary plików są przybliżone dla plików o współczynniku proporcji obrazu 4:3.

Tryb zapisu	Wielkość Obrazu (Liczba.pikseli)	Kompresja	Format pliku	Rozmiar pliku (MB)	Liczba zdjęć, które można zapisać*
RAW	4608×3456	Bezstratna kompresja	ORF	Ok. 17,4	426
L ^{SF}		1/2,7		Ok. 10,4	663
L ^F		1/4		Ok. 7,1	972
L ^N		1/8		Ok. 3,7	1891
L ^B		1/12		Ok. 2,5	2741
M ^{SF}	3200×2400	1/2,7	JPEG	Ok. 5,1	1348
M ^F		1/4		Ok. 3,6	1951
M ^N		1/8		Ok. 1,9	3696
M ^B		1/12		Ok. 1,4	5191
S ^{SF}	1280×960	1/2,7		Ok. 1,0	6777
S ^F		1/4		Ok. 0,8	9036
S ^N		1/8		Ok. 0,5	14352
S ^B		1/12		Ok. 0,4	17428

* Przy założeniu karty SD o pojemności 8 GB.

- Liczba zdjęć, które można zapisać, różni się zależnie od tematu fotografii lub takich czynników jak między innymi dokonanie lub brak zaznaczeń wydruku. W niektórych przypadkach wyświetlana na monitorze liczba zdjęć może nie ulec zmianie nawet po wykonaniu zdjęć lub po skasowaniu zapisanych zdjęć.
- Rzeczywisty rozmiar pliku jest zależny od fotografowanego tematu.
- Maksymalna wyświetlana na monitorze liczba zdjęć, które można wykonać to 9999.
- Informacje dotyczące dostępnego czasu nagrywania sekwencji wideo można znaleźć na stronie internetowej firmy Olympus.

Wymienne obiektywy

Obiektywy można dobierać w zależności od scenerii i własnej kreatywności. Należy używać obiektywów przeznaczonych wyłącznie do systemów mikro 4/3, oznaczonych etykietą M. ZUIKO DIGITAL lub symbolem pokazanym po prawej stronie.

Stosując przejściówkę, można również korzystać z obiektywów systemu 4/3 i OM. Wymagana jest opcjonalna przejściówka.



- Przy zakładaniu i zdejmowaniu pokrywy aparatu bagnet obiektywu w aparacie musi być skierowany w dół. Zapobiegnie to dostawianiu się pyłu i innych ciał obcych do wnętrza aparatu.
- Nie zdejmuj pokrywy aparatu i nie zakładaj obiektywu w zapyłonych miejscach.
- Nie kieruj aparatu z założonym obiektywem bezpośrednio w stronę słońca. Może to spowodować zakłócenie działania aparatu, a nawet jego zapalenie się wskutek skupienia wiązki światła słonecznego przez obiektyw.
- Uważaj, żeby nie zgubić pokrywy aparatu i pokrywy tylnej.
- Zakładaj pokrywę na aparat, gdy obiektyw nie jest zamontowany, aby uniemożliwić wnikanie pyłu do wnętrza aparatu.

■ Połączenia obiektywu i aparatu

Obiektyw	Aparat	Mocowanie	AF	Pomiar
Obiektyw systemu Micro Four Thirds	Aparat systemu Micro Four Thirds	Tak	Tak	Tak
Obiektyw systemu Four Thirds		Mocowanie za pomocą adaptera bagnetu	Tak*1	Tak
Obiektywy systemu OM			Nie	Tak*2
Obiektyw systemu Micro Four Thirds	Aparat systemu Four Thirds	Nie	Nie	Nie

*1 Korzystanie z funkcji AF nie jest możliwe podczas nagrywania sekwencji wideo.

*2 Nie można dokonywać dokładnego pomiaru.

Zewnętrzne lampy błyskowe zaprojektowane do używania z aparatem

Aparat umożliwia korzystanie ze sprzedawanych oddzielnie zewnętrznych lamp błyskowych, które pozwalają uzyskać potrzebne warunki błysku. Zewnętrzne lampy błyskowe komunikują się z aparatem, pozwalając na sterowanie trybami lampy błyskowej aparatu przy pomocy różnych dostępnych trybów lampy błyskowej, takich jak TTL-AUTO i Błysk Super FP. Zewnętrzną lampę błyskową, przystosowaną do używania z tym aparatem, można zamontować w gorącej stopce aparatu. Lampę błyskową można również zamontować na wsporniku przy użyciu odpowiedniego kabla (opcja). Więcej informacji na ten temat znajduje się w instrukcji obsługi zewnętrznej lampy błyskowej.

Górna granica czasu otwarcia migawki w przypadku korzystania z lampy błyskowej to 1/200 s.



Funkcje dostępne z zewnętrzną lampą błyskową

Opcjonalna lampa błyskowa	Tryb sterowania błyskiem	GN (liczba przewodnia) (ISO 100)
FL-900R	TTL-AUTO, AUTO, MANUAL, FP TTL AUTO, FP MANUAL, MULTI, RC, SL AUTO, SL MANUAL	GN58 (200 mm*)
FL-600R	TTL-AUTO, AUTO, MANUAL, FP TTL AUTO, FP MANUAL	GN36 (85 mm*) GN20 (24 mm*)
FL-300R	TTL-AUTO, MANUAL	GN20 (28 mm*)
FL-14	TTL-AUTO, AUTO, MANUAL	GN14 (28 mm*)
STF-8	TTL-AUTO, MANUAL	GN8.5

*1 Długość ogniskowej obiektywu, którą można pokryć (obliczono na przykładzie aparatu na film 35 mm).

Fotografowanie z użyciem lampy błyskowej sterowanej bezprzewodowo

Do fotografowania z użyciem lampy błyskowej sterowanej bezprzewodowo można użyć przeznaczonych do współpracy z tym aparatem zewnętrznych lamp błyskowych z trybem zdalnego sterowania. Aparat może niezależnie sterować każdą z trzech grup zdalnych lamp błyskowych oraz wewnętrzną lampą błyskową. Więcej informacji na ten temat znajduje się w instrukcji obsługi zewnętrznej lampy błyskowej.

- 1 Ustaw tryb RC dla zdalnych lamp błyskowych i umieść je w żądanych miejscach.
 - Włącz zewnętrzne lampy błyskowe, naciśnij przycisk MODE i wybierz tryb RC.
 - Wybierz kanał i grupę dla każdej zewnętrznej lampy błyskowej.
- 2 Wybierz ustawienie [Wł.] dla opcji [Tryb RC  (str. 110).
 - Naciśnij przycisk , aby wrócić do wyświetlania trybu RC. Naciśnij przycisk **INFO**, aby przełączyć się między wyświetlaniem pełnego panelu sterowania LV lub menu sterowania na żywo i wyświetlaniem trybu RC.
 - Wybierz tryb lampy błyskowej (uwaga: w trybie RC nie jest dostępna redukcja czerwonych oczu).

3 W trybie RC dostosuj ustawienia dla wszystkich grup.

Grupa

- Wybierz tryb lampy błyskowej i ustaw natężenie błysku osobno dla każdej grupy. Dla trybu MANUAL wybierz natężenie błysku.

Dostosuj ustawienia dostarczonej lampy błyskowej.

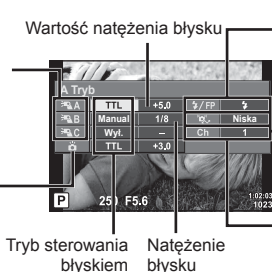

Normalny tryb lampy błyskowej/Błysk Super FP

- Przelączaj między normalnym trybem lampy błyskowej a trybem Super FP.

Poziom światła komunikacji

- Ustaw poziom światła komunikacji na [WYS.], [ŚRED.] lub [NIS.].

Kanał

- Ustaw kanał komunikacji na taki sam jak używany w lampie błyskowej.

4 Naciśnij przycisk wysuwania lampy błyskowej, aby wysunąć lampę.

- Po upewnieniu się, że lampa się naładowała, wykonaj próbne zdjęcie.

■ Zakres sterowania lampą błyskową

Rozmieść bezprzewodowe lampy błyskowe tak, by ich czujniki zdalnego sterowania były skierowane w stronę aparatu. Poniższa ilustracja pokazuje przybliżone odległości, na jakich mogą zostać umieszczone lampy błyskowe. Rzeczywisty zasięg zdalnego sterowania zależy od warunków lokalnych.

- Zalecamy stosowanie jednej grupy złożonej z maksymalnie trzech zdalnych lamp błyskowych.
- Zdalnych lamp błyskowych nie można używać do synchronizacji na drugą kurtynę z długim czasem migawki dłuższej niż 4 sekundy.
- Jeśli obiekt znajduje się zbyt blisko aparatu, błyski kontrolne emitowane przez dołączoną lampę błyskową mogą zakłócać ekspozycję (efekt ten można zmniejszyć, zmniejszając moc dostarczonej lampy błyskowej, np. stosując dyfuzor).
- Górna granica czasu otwarcia migawki w przypadku korzystania z lampy błyskowej w trybie zdalnym to 1/160 s w trybie RC.

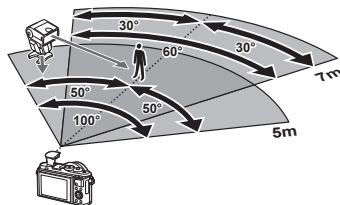

Inne zewnętrzne lampy błyskowe

Podczas korzystania z lampy błyskowej innej firmy, która została zamocowana na gorącej stopce aparatu, należy przestrzegać następujących zaleceń:

- Użycie przestarzałych lamp błyskowych, które przesyłają na złącze X stopki aparatu napięcie powyżej 24 V spowoduje uszkodzenie aparatu.
- Podłączenie lamp błyskowych ze stykami sygnałowymi, które nie są zgodne ze specyfikacjami firmy Olympus może spowodować uszkodzenie aparatu.
- Wybierz tryb fotografowania **M**, ustaw dla czasu otwarcia migawki wartość nieprzekraczającą szybkości synchronicznej lampy błyskowej, a dla czułości ISO wybierz ustawienie inne niż [AUTO].
- Błyskiem można sterować tylko po ręcznym ustawieniu w lampie błyskowej czułości ISO i wartości przysłony wybranych w aparacie. Jasność lampy można dostosować, ustawiając odpowiednią wartość czułości ISO lub przysłony.
- Należy użyć lampy o kącie oświetlenia odpowiednim dla obiektywu. Kąt oświetlenia jest zwykle podawany jako długości ogniskowej dla odpowiednika formatu 35 mm.

Schemat systemu

Zasilacz



BLS-50
Bateria litowo-jonowa



BCS-5
Ładowarka litowo-jonowa

Kabel połączeniowy

Kabel USB/
kabel HDMI

Etui / pasek

Pasek na ramię/etui
na aparat/
futerał na korpus

Karta pamięci^{*3}

SD/SDHC/
SDXC/Eye-Fi

E-PL9

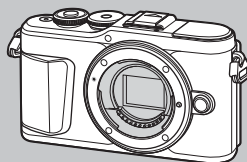

Oprogramowanie

Olympus Viewer 3

Oprogramowanie do zarządzania zdjęciami cyfrowymi

Olympus Image Share (OI.Share)

Olympus Image Palette (OI.Palette)

Olympus Image Track (OI.Track)

Aplikacja na smartfony

 : Produkty zgodne z aparatem E-PL9

 : Produkty dostępne w sprzedaży

Aby uzyskać najnowsze informacje, należy odwiedzić witrynę firmy Olympus.

*1 Nie wszystkie obiektywy mogą być używane z adapterem. Więcej szczegółów na ten temat można znaleźć w oficjalnej witrynie firmy Olympus. Należy także pamiętać, że produkcja obiektywów systemu OM została zakończona.

*2 Informacje na temat zgodnych obiektywów można znaleźć w oficjalnej witrynie firmy Olympus.

*3 Z karty Eye-Fi należy korzystać zgodnie z przepisami prawa obowiązującymi w kraju, w którym używany jest aparat.

Lampa błyskowa

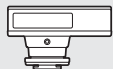

FL-14
Elektroniczna
lampa błyskowa



FL-900R
Elektroniczna
lampa błyskowa



FL-300R
Elektroniczna
lampa błyskowa



FL-600R
Elektroniczna
lampa błyskowa

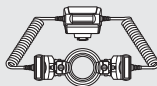

STF-8
Kontroler błysku

Obiektywy

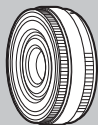

M.ZUIKO DIGITAL ED 8mm f1.8 Fisheye PRO
M.ZUIKO DIGITAL ED 12mm f2.0
M.ZUIKO DIGITAL 17mm f1.8
M.ZUIKO DIGITAL 17mm f2.8
M.ZUIKO DIGITAL 25mm f1.8
M.ZUIKO DIGITAL 45mm f1.8
M.ZUIKO DIGITAL ED 17mm f1.2 PRO
M.ZUIKO DIGITAL ED 25mm f1.2 PRO
M.ZUIKO DIGITAL ED 45mm f1.2 PRO
M.ZUIKO DIGITAL ED 30mm f3.5 Macro
M.ZUIKO DIGITAL ED 60mm f2.8 Macro
M.ZUIKO DIGITAL ED 75mm f1.8
M.ZUIKO DIGITAL ED 7-14mm f2.8 PRO
M.ZUIKO DIGITAL ED 9-18mm f4.0-5.6
M.ZUIKO DIGITAL ED 12-40mm f2.8 PRO
M.ZUIKO DIGITAL ED 12-50mm f3.5-6.3 EZ
M.ZUIKO DIGITAL ED 12-100mm f4.0 IS PRO
M.ZUIKO DIGITAL ED 14-42mm f3.5-5.6 EZ
M.ZUIKO DIGITAL 14-42mm f3.5-5.6 II R
M.ZUIKO DIGITAL ED 14-150mm f4.0-5.6 II
M.ZUIKO DIGITAL ED 40-150mm f4.0-5.6 R
M.ZUIKO DIGITAL ED 40-150mm f2.8 PRO
M.ZUIKO DIGITAL ED 75-300mm f4.8-6.7 II
M.ZUIKO DIGITAL ED 300mm f4.0 PRO



MMF-2/MMF-3¹
Adapter systemu
Four Thirds



MF-2¹
Adapter OM 2



BCL-1580/BCL-0980
Pokrywa bagnetu obiektywu



Obiektyw systemu Four Thirds

Obiektywy systemu OM

Konwerter do obiektywów²

FCON-P01
Rybie oko

WCON-P01
Szerokokątny

MCON-P01
Makro

MCON-P02
Makro

MC-14
Telekonwerter

Czyszczenie i przechowywanie aparatu

Czyszczenie aparatu

Przed rozpoczęciem czyszczenia aparatu wyłącz aparat i wyjmij baterię.

- Nie stosuj silnych rozpuszczalników takich jak benzen, alkohol ani materiałów nasączonych substancjami chemicznymi.

Elementy zewnętrzne:

- Przecierać delikatnie miękką ściereczką. Jeśli aparat jest bardzo zabrudzony, nasącz ściereczkę słabym roztworem wody z mydłem i dobrze wyciśnij. Wytrzeć aparat wilgotną ściereczką i osuszyć go suchą ściereczką. Po używaniu aparatu na plaży można go przetrzeć wilgotną, dobrze wyciśniętą szmatką.

Monitor:

- Przecierać delikatnie miękką ściereczką.

Obiektyw:

- Zdmuchnij pył z soczewki dostępną w sprzedaży gruszką fotograficzną. Obiektyw wytrzyj delikatnie bibułą do czyszczenia obiektywów.

7

Przeestrogi

Zapis

- Jeśli aparat nie będzie używany przez dłuższy czas, wyjmij z niego baterię i kartę. Przechowuj aparat w chłodnym, suchym i dobrze wentylowanym miejscu.
- Co pewien czas należy wkładać baterię do aparatu i sprawdzać jego funkcjonowanie.
- Przed założeniem tylnych pokryw zetrzyj kurz i wszelkie ciała obce z korpusu aparatu i pokryw.
- Zakładaj pokrywę na aparat, gdy obiektyw nie jest zamontowany, aby uniemożliwić wnikanie pyłu do wnętrza aparatu. Przed odłożeniem obiektywu pamiętaj o założeniu jego przedniej i tylnej pokrywy.
- Wyczyść aparat po użyciu.
- Nie przechowuj aparatu w pobliżu preparatów odstraszających owady.
- Nie przechowuj aparatu w miejscach, w których są przetwarzane produkty chemiczne, ponieważ może to prowadzić do korozji aparatu.
- Jeżeli na obiektywie zostaną zabrudzenia, z czasem na jego powierzchni może się utworzyć trudna do usunięcia warstwa zabrudzeń.
- Jeżeli aparat nie był używany przez dłuższy czas, przed użyciem zawsze należy sprawdzić każdy jego element. Przed wykonaniem ważnego zdjęcia wykonaj zdjęcie próbne i sprawdź, czy aparat prawidłowo działa.



Czyszczenie i sprawdzanie przetwornika obrazu

Aparat jest wyposażony w funkcję redukcji zapylenia, zapobiegającą dostawaniu się pyłu do przetwornika obrazu i usuwającą pył lub kurz z powierzchni przetwornika obrazu przy pomocy ultradźwiękowych wibracji. Funkcja redukcji zapylenia jest uaktywniana automatycznie po włączeniu aparatu.

Funkcja redukcji zapylenia jest uruchamiana w tym samym czasie, co operacja mapowania pikseli służąca do sprawdzania przetwornika obrazu i obwodu przetwarzania obrazu. Ze względu na to, że funkcja redukcji zapylenia jest uaktywniana po każdym włączeniu aparatu, należy trzymać aparat poziomo, aby prawidłowo zadziałała.

Mapowanie pikseli — kontrola funkcji przetwarzania obrazów

Operacja mapowania pikseli pozwala na sprawdzenie i regulowanie funkcji przetwornika obrazu i przetwarzania obrazu. Po wykonaniu zdjęć lub odtwarzaniu zaczekaj co najmniej minutę, zanim uaktywnisz funkcję mapowania pikseli, bo w przeciwnym wypadku może ona nie działać poprawnie.

- 1 W Menu własnym  wybierz opcję [Map.pikseli] (str. 126).
- 2 Naciśnij przycisk , a następnie przycisk .
 - Podczas wykonywania funkcji mapowania pikseli wyświetlany jest pasek [Zajęty]. Po zakończeniu mapowania pikseli zostanie wyświetlone menu.
 - Jeżeli podczas mapowania pikseli aparat zostanie przypadkowo wyłączony, zacznij ponownie od kroku 1.

Rady i informacje dotyczące fotografowania

Nie można włączyć aparatu, nawet gdy bateria jest naładowana

Bateria nie jest całkowicie naładowana

- Naładuj baterię za pomocą ładowarki.

Bateria tymczasowo nie działa z powodu niskiej temperatury

- Wydajność baterii obniża się w niskich temperaturach. Wyjmij baterię i ogrzej ją, wkładając ją na pewien czas do kieszeni.

Wyświetla się komunikat o wyborze języka

Okno dialogowe pokazane na ilustracji zostanie wyświetlone w następujących przypadkach:

- Kamerę włączono po raz pierwszy
- Konfiguracja początkowa została poprzednio zakończona bez wyboru języka

Wybierz język zgodnie z opisem w części „Konfiguracja początkowa” (str. 21).

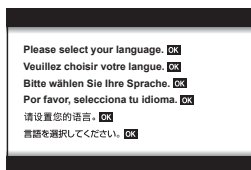

Mimo naciskania spustu migawki nie są wykonywane zdjęcia

Aparat wyłączył się automatycznie

- Jeśli przez ustawiony czas nie zostanie wykonana żadna operacja, aparat przełączy się w tryb uśpienia, aby oszczędzać baterię.  [Uśpienie] (str. 126)
Aby wyjść z trybu uśpienia, naciśnij spust migawki do połowy.
Aparat wyłączy się automatycznie po 5 minutach w trybie uśpienia.

Trwa ładowanie lampy błyskowej

- Kiedy trwa ładowanie, na monitorze miga symbol . Zaczekaj, aż symbol przestanie migać, a następnie naciśnij spust migawki.

Nie można ustawić ostrości

- Aparat nie może ustawić ostrości na obiektach znajdujących się zbyt blisko niego lub nieodpowiednich do ustawiania ostrości (na wyświetlaczu miga symbol potwierdzenia ustawienia ostrości AF). Zwiększ odległość od obiektu lub ustaw ostrość na obiekcie o dużym kontraście znajdującym się w tej samej odległości co główny obiekt, a następnie ustaw kadr i zrób zdjęcie.

Obiekty, na których trudno ustawić ostrość

Automatyczne ustawienie ostrości może być utrudnione w następujących sytuacjach.

Miga symbol potwierdzenia ustawienia ostrości (AF). Nie jest ustawiona ostrość na tych obiektach.



Obiekty o niskim kontraście



Wyjątkowo jasne światło pośrodku kadru

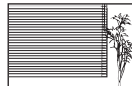

Obiekt nie zawierający pionowych linii

Zapala się symbol AF, ale ostrość nie jest ustawiona na obiekcie.



Obiekty w różnej odległości

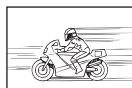

Obiekt znajdujący się w szybkim ruchu

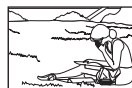

Obiekt nie znajdujący się wewnątrz obszaru AF

Włączono redukcję szumów obrazu

- Przy fotografowaniu nocnych scenarii czas otwarcia migawki jest dłuższy, wskutek czego na obrazach powstają szumy. Włączana jest funkcja redukcji szumów po wykonaniu zdjęcia przy długich czasach otwarcia migawki. Podczas tej funkcji nie można robić następnych zdjęć. Można wyłączyć funkcję [Red.szumu], wybierając opcję [WYŁ.].
🔍 [Red.szumu] (str. 123)

Liczba pól AF zostaje zmniejszona

Rozmiar i liczba pól AF zmieniają się w zależności od współczynnika proporcji obrazu (str. 81), wybranego trybu pola AF (str. 69) i opcji wybranej dla pozycji [Telekonwerter cyfr.] (str. 111).

Nie została ustawiona data i godzina

W aparacie używane są ustawienia fabryczne

- W ustawieniach fabrycznych czas i godzina nie są podane. Ustaw datę i godzinę przed rozpoczęciem korzystania z aparatu. 📅 „Konfiguracja początkowa” (str. 21)

Bateria jest wyjęta z aparatu

- Ustawienie daty i godziny zostanie skasowane i zostanie wyzerowane do ustawień domyślnych, jeśli aparat zostanie pozostawiony bez baterii przez mniej więcej jeden dzień. Ustawienia zostaną skasowane szybciej, jeżeli baterie umieszczono w aparacie na krótko przed ich wyjęciem. Przed wykonaniem ważnych zdjęć sprawdź, czy ustawienie daty i godziny jest poprawne.

Ustawienia funkcji są przywracane do swoich wartości domyślnych

Po obróceniu pokrętła trybu fotografowania lub po wyłączeniu zasilania w trybie innym niż **P**, **A**, **S**, **M**, lub  zmienione ustawienia są przywracane do wartości domyślnych.

Wykonane zdjęcie wygląda niekontrastowo

Ten efekt może wystąpić, jeżeli zostało wykonane zdjęcie obiektu podświetlonego całkowicie lub częściowo od tyłu. Jest on wywołany przez zjawisko zwane „blikiem” lub „flarą”. Jeżeli jest to możliwe, spróbuj wykonać kompozycję, która nie obejmuje silnych źródeł światła. Flara może się pojawić nawet wtedy, gdy źródło światła nie występuje w kadrze. Użyj osłony obiektywu, aby osłonić obiektyw od źródeł niepożądanego światła. Jeżeli użycie osłony przeciwnieznacznej nie pomoże, osłoń obiektyw od światła dłonią.  „Wymienne obiektywy” (str. 150)

Na wykonanym zdjęciu na obiekcie widać białe kropki

Może to być spowodowane zablokowanymi pikselami na przetworniku obrazu. Użyj funkcji [Map.pikseli].

Jeśli to nie rozwiąże problemu, wykonaj mapowanie pikseli kilka razy.  „Mapowanie pikseli — kontrola funkcji przetwarzania obrazów” (str. 157)

Obiekt jest zniekształcony

Następujące funkcje wykorzystują migawkę elektroniczną:

- nagrywanie filmów (str. 57)/opcja „panorama” trybu **SCN** (str. 35), „cicha” (str. 35) i „zdjęcie z wielop. fokusem” (str. 36)/opcja „cicha” trybu **MAP** (str. 42), „panorama” (str. 43) i „bracketing ostrości” (str. 46)

Może to powodować zniekształcenie, jeżeli obiekt szybko się porusza lub gdy nastąpi gwałtowny ruch aparatu. Unikaj gwałtownego poruszania aparatem podczas fotografowania lub korzystaj ze standardowej funkcji fotografowania sekwencyjnego.

Na zdjęciach pojawiają się linie

Następujące funkcje wykorzystują funkcję elektronicznej migawki, co może powodować pojawienie się linii wynikających z migotania lub innych zjawisk związanych z oświetleniem świetłówkami lub lampami LED (efekt ten można czasami zredukować, wybierając dłuższy czas otwarcia migawki):

- nagrywanie filmów (str. 57)/opcja „panorama” trybu **SCN** (str. 35), „cicha” (str. 35) i „zdjęcie z wielop. fokusem” (str. 36)/opcja „cicha” trybu **MAP** (str. 42), „panorama” (str. 43) i „bracketing ostrości” (str. 46)

Aparat zablokował się w trybie ręcznego ustawienia ostrości (MF)

Niektóre obiektywy są wyposażone w sprzęgło ręcznego ostrzenia, które włącza ręczne ustawienie ostrości, gdy pierścień ostrości jest przesunięty do tyłu. Sprawdź obiektyw. Więcej informacji można znaleźć w instrukcji obsługi obiektywu.

Zmiana liczby klatek lub dodanie klatek do ekranu indeksu odtwarzania

Użyj opcji [Ust. Info] > [Ustawienia] w menu własnym, aby zmienić liczbę wyświetlanych klatek lub dodać klatki do ekranu indeksu odtwarzania (str. 129).

Wskazówki dotyczące ukrywania menu

Naciśnij przycisk **INFO**, aby wyświetlić lub ukryć wskazówki na ekranie menu (str. 109).

Wyświetlanie funkcji przypisanych do pokręteł i przycisków











Użyj opcji w menu własnym, aby wyświetlić funkcje przypisane do elementów sterujących aparatu.



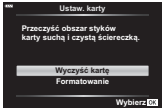





[Funkcja przycisku] (str. 121)/[Funkcja] (str. 121)/[Funkcja pokręta] (str. 121)

Filmy nie są odtwarzane płynnie podczas oglądania na telewizorze

Częstotliwość klatek filmu może nie odpowiadać standardowi wideo używanemu w telewizorze. Zamiast tego obejrzyj film na komputerze. Przed rozpoczęciem nagrywania filmów w celu obejrzenia ich na telewizorze wybierz częstotliwość odpowiadającą standardowi wideo stosowanemu w danym urządzeniu. [Liczba klatek filmu] (str. 114)

Kody błędów

Wskazanie na monitorze	Możliwa przyczyna	Rozwiązanie
 Brak karty	Karta nie została włożona lub nie może zostać rozpoznana.	Włóż kartę lub wymień na inną.
 Błąd karty	Wystąpił problem z kartą.	Ponownie włóż kartę. Jeśli to nie rozwiąże problemu, sformatuj kartę. Jeśli karty nie można sformatować, nie nadaje się ona do użytku.
 Ochrona Przed Zapisem	Na aktualnej karcie nie można zapisać danych.	Przełącznik Ochrona przed zapisem karty jest ustawiony w pozycji „LOCK”. Przetwórz przełącznik. (str. 148)
 Karta jest pełna	<ul style="list-style-type: none"> Karta jest pełna. Nie można wykonać więcej zdjęć lub zapisać informacji takich jak np. zaznaczanie do wydruku. Na karcie nie ma wolnego miejsca i nie można zapisać danych rezerwacji do wydruku lub nowych zdjęć. 	Wymień kartę lub skasuj niepotrzebne zdjęcia. Przed skasowaniem przeniesij potrzebne zdjęcia do komputera.
	Nie można odczytać karty. Karta może być niesformatowana.	<ul style="list-style-type: none"> Wybierz opcję [Wyczyść kartę], naciśnij przycisk  i wyłącz aparat. Wyjmij kartę i wytrzyj obszar styków miękką, suchą ściereczką. Aby sformatować kartę, wybierz opcję [Formatowanie]  [Tak] i naciśnij przycisk . Formatowanie powoduje usunięcie z karty wszystkich danych.
 Brak obrazu	Na karcie nie ma zdjęć.	Karta nie zawiera żadnych zdjęć. Zapisz zdjęcia, a następnie je otwórz.
 Błąd obrazu	Wybranego zdjęcia nie można wyświetlić, ponieważ jest ono uszkodzone. Ewentualnie zdjęcie to nie może być wyświetlane w tym aparacie.	Obejrzyj zdjęcie w komputerze posługując się oprogramowaniem do przetwarzania obrazów. Jeżeli nie można tego zrobić, obraz jest uszkodzony.
 Nie Można Edytować Zdjęcia.	Zdjęcia wykonane w innym aparacie nie mogą być edytowane.	Użyj oprogramowania do edycji obrazów, aby przeprowadzić edycję tych zdjęć.

Wskazanie na monitorze	Możliwa przyczyna	Rozwiązanie
R/M/D	Zegar nie jest ustawiony.	Ustaw zegar (str. 22).
	Temperatura wewnętrzna aparatu wzrosła w wyniku ciągłego użycia.	Wyłącz aparat i poczekaj na obniżenie temperatury wewnętrznej.
 Temperatura wewnątrz aparatu jest zbyt wysoka. Należy poczekać przed użytkowaniem aparatu na spadek temperatury.		Poczekaj chwilę na automatyczne wyłączenie się aparatu. Poczekaj, aż wewnętrzna temperatura aparatu obniży się przed ponownym użytkowaniem urządzenia.
 Bateria rozładowana	Bateria jest rozładowana.	Naładuj baterię.
 Brak połączenia	Aparat nie jest prawidłowo podłączony do komputera, drukarki, wyświetlacza HDMI lub innego urządzenia.	Podłącz ponownie aparat.
 Brak papieru	Brak papieru w drukarce.	Uzupełnij papier w drukarce.
 Brak atramentu	W drukarce wyczerpał się atrament.	Wymień zasobnik z atramentem w drukarce.
 Zacięcie papieru	W drukarce doszło do zacięcia papieru.	Usuń zablokowane arkusze papieru.
Zmieniono ustawienia	Zasobnik papieru został wyjęty lub podczas ustawiania aparatu drukarka była manipulowana.	Nie zmieniaj ustawień drukarki podczas ustawiania aparatu.
 Błąd drukowania	Wystąpił problem z drukarką i/ lub aparatem.	Wyłącz aparat i drukarkę. Przed włączeniem drukarki sprawdź jej stan i usuń wszystkie usterki.
 Nie można drukować	Zdjęcia zapisane przy użyciu innych aparatów nie mogą być drukowane za pośrednictwem tego aparatu.	Do ich drukowania należy użyć komputera.

Wskazanie na monitorze	Możliwa przyczyna	Rozwiązanie
Obiektyw jest zablokowany. Proszę wysunąć obiektyw.	Wysuwany obiektyw nie zostaje wysunięty.	Wysuń obiektyw.
Sprawdź stan obiektywu.	Wystąpiło nietypowe zjawisko między aparatem a obiektywem.	Wyłącz aparat, sprawdź połączenie z obiektywem i włącz ponownie aparat.
Ta funkcja wymaga zastosowania zgodnego obiektywu. Należy założyć zgodny obiektyw.	Obiektyw nie obsługuje wybranego trybu fotografowania.	Wybierz obiektyw, który obsługuje wybrany tryb fotografowania, lub wybierz inny tryb fotografowania.

Domyślne

*1: Możliwość przywrócenia ustawień domyślnych po wybraniu opcji [Pełne] dla ustawienia [Resetuj].

*2: Możliwość przywrócenia ustawień domyślnych po wybraniu opcji [Podstawowe] dla ustawienia [Resetuj].







Funkcja przycisku/Ster. na żywo/Pełne sterowanie LV

Funkcja	Domyślne	*1	*2	
ISO	AUTO	✓	✓	77
Fotografowanie seryjne/samowyzwalacz		✓	✓	73
Ustawienia pola AF		✓	✓	69
Fotografowanie z lampą błyskową		✓	✓	71
Tryb AF	S-AF	✓	✓	79
Tryb AF	C-AF	✓	✓	114
Współczynnik proporcji obrazu	4:3	✓	✓	81
		✓	✓	81
(Standarowy)	1920×1080 wys. jakość 60p	✓	✓	82
(4K)	3840×2160 30p	—	—	83
(Klipy)	1920×1080 normalna jakość 60p 4s	✓	✓	84
(Wys. prędkość)	1280×720 wys. prędk. 120fps	—	—	84
Tryb filmowania (ekspozycji)	P	✓	—	85





Menu fotografowania

Karta	Funkcja	Domyślne	*1	*2	
	Resetuj	Podstawowe	—	—	110
	Tryb obrazu	Naturalny	✓	✓	76, 111
	Telekonwerter cyfr.	Wył.	✓	✓	111
	Pomiar		✓	✓	89
	Stabilizator obrazu	S-IS włączone	✓	✓	87
	Podśw.AF	Wł.	✓	✓	111
	Szybki pow. el.	Normalny	✓	—	112
		±0,0	✓	✓	86
	Zd.w cz./Ust. Tme Lap	Wył.	✓	✓	112
	Tryb RC	Wył.	✓	✓	113



Menu wideo

Karta	Funkcja	Domyślnie	*1	*2	
	Film 	Wł.	✓	✓	114
	Głośność nagrania	±0	✓	—	114
	 Tryb AF	C-AF	✓	✓	114
	 Stabilizator obrazu	M-IS 1	✓	✓	87
	 Szybki. pow. elektr.	Normalny	✓	—	114
	Liczba klatek filmu	30p	✓	—	82, 114
	Szybkość transmisji bitów filmu	Mała	✓	—	82, 114

Menu odtwarzania

Karta	Funkcja	Domyślnie	*1	*2			
		Start	—	—	102		
		BGM	Happy Days	✓		✓	
		Slajd	Wszystkie	✓		✓	
		Interwał slajdu	3 s	✓		—	
		Interwał filmu	Krótki	✓		—	
			Wł.	✓	✓	115	
	Edycja	Wyb. Zdjęcie	Edytuj RAW	—	—	—	115
			Edytuj JPEG	—			116
			Edytuj filmy	—			117, 118
				—			105, 116
		Nakładka obr.	—			117	
		Zam. druku	—	—	—	145	
		Kas. ochrony	—	—	—	118	
		Resetuj kolejność udostęp.	—	—	—	104	
		Połączenie urządzenia	—	—	—	133	

Menu własne

Karta	Funkcja	Domyślnie	*1	*2			
	AF/MF						
	A	AEL/AFL	S-AF	Tryb 1	✓	✓	121, 127
			C-AF	Tryb 2			
		MF	Tryb 1				
		☺ Priorytet twarzy		✓	—	70, 121	
	Asystent MF	Powiększenie	Wył.	✓	—	121,	
		Podgląd	Wył.	✓	—	128	
	Reset obtk.	Wł.	✓	✓	121		

Karta	Funkcja		Domyślnie	*1	*2		
	Przycisk/Pokrętko						
	B	Funkcja przycisku	Funkcja		✓	—	95, 121
			Funkcja		✓	—	
		Funkcja		✓	—	121	
	Funkcja pokrętko	P		✓	—	121	
		A	F Nr				
		S	Migawka				
		M	Migawka				
	Wyśw./						
	C1	Ust. sterowania		LV-C	✓	—	75, 122
P/A/S/M			LV-C	✓	—		
ART			LV-C	✓	—		
SCN/			LV-C	✓	—		
Ust. Info		Info	Tylko obraz, Całkowita	✓	✓	122, 128	
		Info LV	Własne1 () , Własne2 (wskaźnik poziomu)	✓	—		
		Ustawienia	25, Moje Klipy, Kalendarz	✓	—		
Nocne kadry		Wył.	✓	✓	122		
Redukcja migotania		Auto	✓	—	122		
Wyświetlona siatka		Wył.	✓	—	122		
Kolor podglądu		Czerwony	✓	—	122		
C2			Wł.	✓	✓	122	
	HDMI	Rozmiar wyjścia	1080p	✓	—	122, 130	
		Ster. HDMI	Wył.	✓	—		
	Tryb USB		Auto	✓	✓	122	
Eksp./ISO/BULB							
D1	Fleksja ekspozycji		±0	✓	—	123	
	Ust. auto ISO	Granica górna	6400	✓	✓	123	
		Domyślnie	200	✓	✓		
	Filtr szum.		Standardowy	✓	✓	123	
Red.szumu		Auto	✓	✓	53, 123		

Karta	Funkcja	Domyślnie	*1	*2		
	D2 Timer Bulb/Time	8 min	✓	✓	54, 123	
	Live Bulb	Wył.	✓	—	54, 123	
	Live Time	0,5 s	✓	—	54, 123	
	Kompozytowy - ustawienia	1 s	✓	—	55, 123	
Własne						
E	X-Sync	1/250	✓	✓	124, 131	
	Dł. błysku	1/60	✓	✓	124, 131	
	+	Wył.	✓	✓	68, 86, 124	
	+WB	^{WB} AUTO	✓	—	124	
WB/Kolor						
F	Ustaw	-1 , -2 , -3 , -4	✓	✓	124, 131	
	WB	Auto	✓	✓	78, 124	
	^{WB} AUTO Zach. ciepły kolor	Wł.	✓	✓	124	
	Przestrzeń	sRGB	✓	✓	93, 124	
Zapis						
G	Nazwa pliku	Resetuj	✓	—	125	
	Ed.Nazplik	—	✓	—	125	
	Ust. Copyright	Info Copyright	Wył.	✓	—	125
		Nazwisko artysty	—	—	—	
	Nazwa Copyright	—	—	—		
Narzędzia						
H	Map.pikseli	—	—	—	126, 157	
	Korekta poziomu	—	✓	—	126	
	Ust. ekranu dotyk.	Wł.	✓	—	126	
	Uśpienie	1 min	✓	✓	20, 126	
	Eye-Fi	Wł.	✓	—	126	
	Certyfikat	—	—	—	126	

☰ Menu ustawień

Karta	Funkcja	Domyślnie	*1	*2		
☰	Ustawianie karty	—	—	—	120	
		—	—	—	22	
		Angielski	—	—	119, 120	
		⌘ ±0, ⌘ ±0, Naturalny	✓	—	119	
	Podgląd	0,5 s	✓	—	119	
	Ustawienia Wi-Fi/Bluetooth	Dostępność	Wł.	✓	—	139
		Hasło połączenia	—	—	—	138
		Wyłączenie (wstrzymanie)	Wybierz	✓	—	134
		Resetowanie ustawień	—	—	—	138
	Firmware	—	—	—	119	

Dane techniczne

■ Aparat

Typ produktu	
Typ produktu	Cyfrowy aparat fotograficzny z systemem wymiennych obiektywów systemu Micro Four Thirds
Obiektyw	M.Zuiko Digital, obiektyw systemu Micro Four Thirds
Mocowanie obiektywu	Bagnet Micro Four Thirds
Odpowiednik ogniskowej dla aparatu na film 35 mm	W przybliżeniu podwójna ogniskowa obiektywu
Matryca obrazu	
Typ produktu	Czujnik Live MOS 4/3"
Całkowita liczba pikseli	Okolo 17,20 miliona pikseli
Efektywna liczba pikseli	Okolo 16,05 miliona pikseli
Wymiary ekranu	17,3 mm (wys.) × 13,0 mm (szer.)
Współczynnik proporcji obrazu	1,33 (4:3)
Funkcja podglądu na żywo	
Czujnik	Korzysta z czujnika Live MOS
Powiększenie	100%
Monitor	
Typ produktu	3,0-calowy, dotykowy, kolorowy ekran LCD TFT z możliwością zmiany kąta ustawienia
Całkowita liczba pikseli	Okolo 1,04 miliona pikseli (współczynnik proporcji 3:2)
Migawka	
Typ produktu	Skomputeryzowana migawka na płaszczyźnie ogniskowej
Czas otwarcia migawki	1/4000–60 s, fotografowanie przy długiej ekspozycji, fotografowanie czasowe
Autofokus	
Typ produktu	Szybki autofocus obrazowy
Punkty ustawiania ostrości	121 punktów
Wybór punktu ostrości	Automatyczny, opcjonalny
Kontrola ekspozycji	
System pomiaru	System pomiaru TTL (pomiar przetwornika) Cyfrowy pomiar ESP/Pomiar centralnie ważony/Pomiar punktowy
Zakres pomiaru	EV -2-20 (f/obiektyw 2,8, ISO100)
Tryby fotografowania	: AUTO/ P : Program AE (można zmienić program)/ A : Tryb priorytetu przysłony AE/ S : Tryb priorytetu migawki AE/ M : Ręczny/ : Film/ ART : Filtr artystyczny/ SCN : Scena/ LAP : Tryb zaawansowanego fotografowania
Czułość ISO	LOW, 200–25600 (przyrost 1/3, 1 EV)
Kompensacja ekspozycji	±5,0 EV (przyrost 1/3 EV)
Balans bieli	
Typ produktu	Matryca obrazu
Ustawienie trybu	Automatyczny/Zapisany balans bieli (6 ustawień)/Własny balans bieli/ WB z pomiarem własnym (w aparacie można zapisać maksymalnie 4 ustawienia)

Nagrywanie	
Pamięć	SD, SDHC, SDXC i Eye-Fi
System zapisu	Zapis cyfrowy, JPEG (DCF2.0), dane RAW
Zastosowane standardy	Exif 2.3, Digital Print Order Format (DPOF), PictBridge
Dźwięk ze zdjęciami	Format Wave
Film	MPEG-4 AVC/H.264
Dźwięk	Stereo, PCM 48 kHz
Odtwarzanie	
Format wyświetlania	Pojedyncza klatka/odtwarzanie w zbliżeniu/wyświetlanie indeksu/ wyświetlanie kalendarza/Moje klipy
Napęd	
Tryb wyzwalania migawki	Wykonywanie pojedynczych zdjęć, fotografowanie sekwencyjne, samowyzwalacz
Fotografowanie sekwencyjne	Do około 8,6 kl./s ()
Samowyzwalacz	Czas działania: 12 sek./2 sek./użytkownika
Funkcja oszczędzania energii	Przełączanie do trybu uśpienia: po 1 minucie (ustawienia tej funkcji można dostosować). Wylączenie: po 5 minutach
Natężenie	
Liczba przewodnia	5,4 (ISO 100•m)/7,6 (ISO 200•m)
Kąt błysku	Obejmuje kąt widzenia dla obiektywu 14 mm (odpowiednik 28 mm w formacie 35 mm)
Tryb sterowania błyskiem	TTL-AUTO (przedbłysk TTL)/MANUAL
Czas synchronizacji	1/250 s lub dłużej
Bezprzewodowa sieć LAN	
Zgodność ze standardem	IEEE 802.11b/g/n
Bluetooth®	
Zgodność ze standardem	Bluetooth wersja 4.0
Złącze zewnętrzne	
Złącze mikro-USB/złącze HDMI mikro (typ D)	
Zasilacz	
Bateria	Bateria litowo-jonowa ×1
Wymiary/masa	
Wymiary	117,1 mm (szer.) × 68,0 mm (wys.) × 39,0 mm (gł.) (bez części wystających)
Waga	Ok. 380 g (z baterią i kartą pamięci)
Środowisko robocze	
Temperatura	Od 0°C do 40°C (praca) / Od -20°C do 60°C (przechowywanie)
Wilgotność	30%–90% (praca)/10%–90% (przechowywanie)

Terminy HDMI, HDMI High Definition Multimedia Interface oraz logo HDMI są znakami towarowymi lub zarejestrowanymi znakami towarowymi HDMI Licensing Administrator, Inc. w Stanach Zjednoczonych i innych krajach.

HDMI™
HIGH-DEFINITION MULTIMEDIA INTERFACE

■ Bateria litowo-jonowa

NR MODELU	BLS-50
Typ produktu	Bateria litowo-jonowa wielokrotnego ładowania
Napięcie nominalne	7,2 V (prąd stały)
Pojemność nominalna	1210 mAh
Liczba cykli ładowań i rozładowań	Ok. 500 (zależnie od warunków użytkowania)
Temperatura otoczenia	Od 0°C do 40°C (ładowanie)
Wymiary	Ok. 35,5 mm (szer.) × 12,8 mm (wys.) × 55 mm (gł.)
Waga	Ok. 46 g

■ Ładowarka litowo-jonowa

NR MODELU	BCS-5
Znamionowe napięcie wejścia	100 V–240 V (50/60 Hz) (prąd przemienny)
Znamionowe napięcie wyjścia	Prąd stały 8,35 V, 400 mA
Czas ładowania	Ok. 3 godziny i 30 minut (w temperaturze pokojowej)
Temperatura otoczenia	Od 0°C do 40°C (praca) / Od –20°C do 60°C (przechowywanie)
Wymiary	Ok. 62 mm (szer.) × 38 mm (wys.) × 83 mm (gł.)
Waga (bez kabla sieciowego)	Ok. 70 g

- Kabel zasilający dołączony do tego urządzenia jest przeznaczony wyłącznie do stosowania z tym urządzeniem i nie należy go używać z innymi urządzeniami. Z tym urządzeniem nie należy używać kabli od innych urządzeń.

- DANE TECHNICZNE MOGĄ BYĆ ZMIENIANE BEZ UPZIEDZENIA ORAZ BEZ JAKICHKOLWIEK ZOBOWIĄZAŃ ZE STRONY PRODUCENTA.
- Najnowsze dane techniczne znajdują się na stronie internetowej producenta.

ZASADY BEZPIECZEŃSTWA



UWAGA
RYZIKO PORAŻENIA
PRĄDEM
NIE OTWIERAĆ



UWAGA: ABY OGRANICZYĆ RYZYKO PORAŻENIA PRĄDEM ELEKTRYCZNYM, NIE ZDEJMUJ POKRYW (RÓWNIEŻ TYLNEJ). WEWNĄTRZ APARATU NIE MA ŻADNYCH ELEMENTÓW PRZEZNACZONYCH DO OBSŁUGI LUB NAPRAWY PRZEZ UŻYTKOWNIKA. WSZELKIE CZYNNOŚCI SERWISOWE POWINNY BYĆ ZLECANE DO WYKONANIA ODPowiedNIO WYKwalifikowanemu Personelowi Serwisu OLYMPUS.



Wykrytnik umieszczony w trójkącie informuje o ważnych instrukcjach dotyczących działania i pielęgnacji, zawartych w załączonej do aparatu dokumentacji.



OSTRZEŻENIE

Jeśli podczas użytkowania produktu nie będą przestrzegane wskazówki podane pod tym symbolem, może to spowodować poważne obrażenia ciała lub śmierć.



UWAGA

Jeśli podczas użytkowania produktu nie będą przestrzegane wskazówki podane pod tym symbolem, może to spowodować obrażenia ciała.



OŚWIADCZENIE

Jeśli podczas użytkowania produktu nie będą przestrzegane wskazówki podane pod tym symbolem, może to spowodować uszkodzenie sprzętu.

OSTRZEŻENIE!

ABY UNIKAĆ NIEBEZPIECZEŃSTWA POŻARU I PORAŻENIA PRĄDEM, NIGDY NIE NALEŻY WYSTAWIAĆ PRODUKTU NA DZIAŁANIE WODY ANI UŻYWAĆ GO PRZY DUŻEJ WILGOTNOŚCI POWIETRZA.

Ostrzeżenia ogólne

Przeczytaj wszystkie wskazówki — przed rozpoczęciem korzystania z produktu przeczytaj całą instrukcję obsługi. Zachowaj wszystkie instrukcje i dokumenty na przyszłość.

Źródło zasilania — Produkt można podłączać tylko do źródła zasilania opisanego na etykiecie produktu.

Ciała obce — Aby uniknąć obrażeń ciała, nigdy nie wkładaj metalowych przedmiotów do wnętrza produktu.

Czyszczenie — Przed czyszczeniem zawsze odłącz produkt od ściennego gniazdka sieci elektrycznej. Do czyszczenia używaj tylko lekko wilgotnej szmatki. Do czyszczenia urządzenia nigdy nie używaj środków czyszczących w płynie lub aerozolu ani żadnych rozpuszczalników organicznych.

Ciepło — Nigdy nie używaj ani nie przechowuj produktu w pobliżu źródła ciepła, takiego jak grzejnik, kaloryfer, piecyk i inne urządzenia grzewcze, a także w pobliżu wzmacniaczy stereo.

Wypożyczenie dodatkowe — ze względów bezpieczeństwa i w celu uniknięcia uszkodzenia aparatu korzystaj wyłącznie z akcesoriów zalecanych przez firmę Olympus.

Ustawianie aparatu — Aby uniknąć uszkodzenia aparatu i zapobiec ewentualnemu wypadkowi, nigdy nie stawiaj aparatu na niestabilnej podstawie, statywie czy w niepewnym uchwycie.

⚠ OSTRZEŻENIE

- **Nie należy korzystać z aparatu w pobliżu łatwopalnych lub wybuchowych gazów.**
- **Fotografując za pomocą celownika, należy od czasu do czasu pozwolić oczom odpocząć.**

Nieprzestrzeżenie tego zalecenia może powodować zmęczenie oczu, nudności lub objawy podobne do choroby lokomocyjnej. Długość i częstotliwość odpoczynku zależy od uwarunkowań osobniczych; należy kierować się w tym zakresie własnym osądem. W przypadku wystąpienia zmęczenia lub złego samopoczucia, należy unikać korzystania z celownika, a w razie potrzeby zasięgnąć porady lekarza.

- **Nie używaj lampy błyskowej i diody LED (w tym wspomaganie AF) w niewielkiej odległości od osób (niemowlęta, małe dzieci itp.).**
 - Zdjęcia należy robić w odległości przynajmniej 1 metra od twarzy fotografowanych osób. Zadziałanie lampy błyskowej za blisko oczu fotografowanej osoby może spowodować chwilową utratę wzroku.
- **Nie patrz przez aparat na słońce lub inne silne źródło światła.**
- **Aparat należy trzymać z daleka od małych dzieci i niemowląt.**
 - Aparat należy zawsze używać i przechowywać w miejscach niedostępnych dla małych dzieci i niemowląt, aby uchronić je przed ponижszymi niebezpiecznymi sytuacjami, które mogą stać się przyczyną poważnych obrażeń ciała:
 - Zapłatanie się w pasek aparatu, co może prowadzić do uduszenia.
 - Przypadkowemu połknięciu baterii, kart lub innych małych elementów.
 - Przypadkowe błyśnięcie lampą we własne oczy lub w oczy dziecka.
 - Przypadkowe zranienie ruchomych częściami aparatu.
- **W przypadku zauważenia, że ładowarka wydziela dym, ciepło lub dziwny zapach bądź emituje nietypowy hałas, należy natychmiast przerwać użycie i odłączyć ładowarkę od gniazda elektrycznego, a następnie skontaktować się z autoryzowanym przedstawicielem lub centrum serwisowym.**
- **Jeśli aparat wydziela dziwny zapach, odgłosy lub dym, natychmiast go wyłącz.**
 - Nigdy nie wyjmuj wtedy baterii gołymi rękami; grozi to pożarem lub poparzeniem dłoni.

- Nigdy nie trzymaj ani nie obsługuj aparatu mokrymi rękami. Może to spowodować przegrzanie, spalenie, wybuch aparatu, porażenie prądem elektrycznym lub nieprawidłowe działanie urządzenia.
- **Nie pozostawiaj aparatu w miejscach, w których może być on narażony na działanie wysokich temperatur.**
 - Wysokie temperatury mogą powodować uszkodzenie części aparatu, a w niektórych przypadkach nawet jego zapalenie. Nie używaj ładowarki, gdy jest ona czymś przykryta (np. kocem). Może to spowodować przegrzanie i pożar.
- **Zachowaj ostrożność przy obsłudze aparatu, aby nie doznać lekkiego oparzenia.**
 - Jeśli aparat zawiera metalowe części, ich nagrzanie może spowodować poparzenie. Należy zwrócić uwagę na następujące problemy:
 - Aparat rozgrzewa się wskutek dłuższego używania. Trzymany w rękę gorący aparat może spowodować lekkie oparzenie.
 - W miejscach o ekstremalnie niskich temperaturach temperatura korpusu aparatu może być niższa od temperatury otoczenia. Jeśli to możliwe, w niskich temperaturach aparat należy obsługiwać w rękawiczkach.
- Aby chronić precyzyjne elementy niniejszego produktu, nigdy podczas używania lub przechowywania nie należy pozostawiać aparatu w następujących miejscach:
 - w miejscach o wysokiej, ekstremalnie wysokiej lub ekstremalnie zmiennej temperaturze i/lub wilgotności. Bezpośrednio na świetle słonecznym, na plaży, w zamkniętym samochodzie, w pobliżu źródeł ciepła (kuchenka, kaloryfer itp.) lub nawilżaczy powietrza;
 - w miejscach zapiaśnionych lub zakurzonych i zapyłonych;
 - w pobliżu materiałów łatwopalnych i wybuchowych;
 - w miejscach wilgotnych, np. w łazience lub na deszczu.
 - w miejscach narażonych na silne wibracje.
- Aparat pracuje na baterii litowo-jonowej zgodnej z wymogami firmy Olympus. Baterię tę należy ładować za pomocą wskazanej przez producenta ładowarki. Nie używać żadnych innych ładowarek.
- Nie wolno wrzucać baterii do ognia ani odgrzewać ich w mikrofalówce, na palnikach, zbiornikach ciśnieniowych itp.

- Nie wolno pozostawiać aparatu na urządzeniach elektromagnetycznych ani w ich pobliżu. Może to spowodować przegrzanie, pożar lub wybuch.
- Nie podłączaj zacisków do jakichkolwiek metalowych obiektów.
- Przenosząc lub przechowując baterie, należy uważać, by nie stykały się one z żadnymi metalowymi przedmiotami, takimi jak biżuteria, spinki, zszywacze, klucze itp. W przeciwnym wypadku zwarcie może spowodować przegrzanie, wybuch lub pożar, które doprowadzą do poparzenia użytkownika.
- Aby zapobiec wyciekowi elektrolitu lub uszkodzeniu biegunów baterii, należy ich używać zgodnie z przedstawionymi poniżej wskazówkami. W żadnym wypadku nie należy demontować baterii ani ich modyfikować, lutować itp.
- Jeśli elektrolit z baterii dostanie się do oczu, należy natychmiast przemyć oczy czystą, chłodną, bieżącą wodą, a następnie jak najszybciej skorzystać z pomocy lekarskiej.
- Jeśli nie możesz wyjąć baterii z aparatu, skontaktuj się z autoryzowanym dystrybutorem lub serwisem. Nie próbuj wyjmować baterii na siłę. Uszkodzenia zewnętrznej części baterii (zarysowania itp.) mogą spowodować nagrzewanie się i wybuch.
- Baterie należy zawsze przechowywać w miejscach niedostępnych dla małych dzieci i zwierząt domowych. Jeśli dziecko lub zwierzę przypadkowo połknie baterię, należy natychmiast skorzystać z pomocy lekarskiej.
- Aby zapobiec wyciekaniu elektrolitu z baterii, przegrzaniu lub wybuchowi baterii, należy używać wyłącznie baterii zalecanych dla tego produktu.
- Jeśli baterie przeznaczone do wielokrotnego ładowania (akumulatorki) nie naładują się w określonym przez producenta czasie, należy przerwać ładowanie i nie używać takich baterii.
- Nie należy używać baterii, których obudowa jest zarysowana lub uszkodzona; unikać zarysowania baterii.
- Należy unikać uderzania lub upuszczania baterii, aby nie narażać jej na silne wstrząsy i ciągłe drgania. Może to spowodować przegrzanie, pożar lub wybuch.
- Jeśli z baterii wycieknie elektrolit, wydobywać się z niej będzie nieprzyjemny zapach, zmieni ona kolor lub kształt albo wykaże inne nietypowe oznaki podczas pracy, należy natychmiast przerwać używanie aparatu i niezwłocznie odsunąć go od źródła ognia.
- Jeśli elektrolit z baterii dostanie się na ubranie lub skórę, należy natychmiast zdjąć ubranie i przemyć skażone miejsca czystą, zimną, bieżącą wodą. Jeśli elektrolit spowoduje poparzenie skóry, należy natychmiast skorzystać z pomocy lekarskiej.
- Bateria litowo-jonowa firmy Olympus jest przeznaczona do stosowania jedynie w aparatach firmy Olympus. Nie wolno jej wykorzystywać w innych urządzeniach.
- **Nie pozwalaj dzieciom ani zwierzętom na dotykanie lub przeniesienie baterii (nie pozwalaj na niebezpieczne zachowania, takie jak lizanie baterii, wkładanie jej do ust lub żucie).**

Używać wyłącznie przystosowanych do produktu baterii wielokrotnego ładowania i ładowarek baterii

Stanowczo zalecamy używanie wyłącznie oryginalnych, przystosowanych do produktów firmy Olympus baterii wielokrotnego ładowania i ładowarek baterii.

Używanie nieoryginalnej baterii wielokrotnego ładowania i/lub ładowarki baterii może spowodować pożar lub zranienia spowodowane wyciekami elektrolitu, nagraniem i zapłonem albo uszkodzeniem baterii. Firma Olympus nie odpowiada za wypadki i szkody, które mogą być spowodowane przez używanie baterii i/lub ładowarek baterii nie będących oryginalnymi akcesoriami firmy Olympus.

UWAGA

- **Nie zasłaniać ręką lampy przy błysku.**
- Nigdy nie należy przechowywać baterii w miejscach bezpośrednio nasłonecznionych lub w których temperatura jest wysoka, na przykład w nagrzanym samochodzie, w pobliżu źródła ciepła itp.
- Baterie powinny być zawsze suche.
- Przy dłuższym użyciu bateria może nagrzać się do wysokiej temperatury. Aby uniknąć lekkich poparzeń, nie należy wyjmować baterii od razu po zakończeniu używania aparatu.
- Aparat jest zasilany jedną baterią litowo-jonową firmy Olympus. Należy używać określonej, oryginalnej baterii. Włożenie do aparatu baterii niewłaściwego rodzaju grozi eksplozją.
- Oddawaj baterie do punktów recyklingu — pomóż chronić naturalne zasoby naszej planety. Wyrzucając zużyte baterie, należy pamiętać o zakryciu ich złączy oraz zawsze przestrzegać lokalnych praw i uregulowań.

OŚWIADCZENIE

- **Nie używaj ani nie przechowuj aparatu w zakurzonych lub wilgotnych miejscach.**
- **Używaj wyłącznie kart pamięci SD/SDHC/SDXC lub kart Eye-Fi. Nie wolno używać innych typów kart.**

W przypadku przypadkowego włożenia karty innego typu do aparatu skontaktuj się z autoryzowanym dystrybutorem lub serwisem. Nie próbuj wyjmować karty na siłę.

- Aby zapobiec utracie danych, należy regularnie sporządzać kopię zapasową ważnych danych na komputerze lub innym urządzeniu do przechowywania danych.
- Firma OLYMPUS nie ponosi żadnej odpowiedzialności za utratę danych związanych z niniejszym urządzeniem.
- Podczas noszenia aparatu należy się ostrożnie obchodzić z paskiem. Może on łatwo zaczepić się o wystający przedmiot i spowodować poważne uszkodzenie.
- Podczas przenoszenia aparatu należy odłączyć statyw i wszystkie akcesoria inne niż akcesoria firmy OLYMPUS.
- Nie należy nigdy upuszczać aparatu i narażać go na silne wstrząsy lub drgania.
- Podczas umieszczania aparatu na statywie lub zdejmowania z niego należy obracać śrubę statywu, a nie aparat.
- Nie dotykać elektrycznych styków aparatu.
- Nie zostawiać aparatu z obiektywem skierowanym bezpośrednio na słońce. Może to spowodować uszkodzenie obiektywu lub kurtny migawki, nieprawidłowe kolory, efekty tzw. „zjawy” na matrycy aparatu lub nawet zapalenie się aparatu.
- Nie wystawiać celownika na działanie źródła silnego światła lub promieni słonecznych. Ciepło może uszkodzić celownik.
- Nie naciskać obiektywu ani nie pociągać zbyt mocno za obiektyw.
- Przed wymianą baterii lub otwieraniem i zamykaniem osłon należy koniecznie usunąć znajdujące się na produkcie krople wody lub wilgoć.
- Jeśli aparat ma być przechowywany przez dłuższy czas, wyjąć z niego baterie. Przechowywać aparat w chłodnym, suchym miejscu, aby zapobiec skraplaniu pary wodnej lub powstawaniu pleśni w jego wnętrzu. Po dłuższym okresie przechowywania sprawdzić, czy aparat nadal funkcjonuje prawidłowo, np. włączając go i naciskając spust migawki.
- Aparat może nie działać prawidłowo, gdy jest używany w miejscach, w których jest narażony na działanie pola magnetycznego/elektromagnetycznego, fal radiowych lub

wysokich napięć, np. w pobliżu telewizora, kuchni mikrofalowej, konsoli do gier wideo, głośników, dużego monitora, wieży telewizyjno-radiowej lub wieży transmisyjnej. W takim przypadku przed dalszym korzystaniem z aparatu należy go wyłączyć i włączyć ponownie.

- Zawsze przestrzegać opisanych w instrukcji obsługi aparatu ograniczeń dotyczących do wymagań systemowych.
- Baterie należy zainstalować w aparacie w sposób opisany w instrukcji obsługi.
- Przed włożeniem baterii do aparatu należy zawsze sprawdzić, czy nie wykazuje ona wycieków, odbarwień, odkształceń czy innych nietypowych oznak.
- Jeżeli aparat ma być przechowywany przez dłuższy czas, należy z niego wyjąć baterię.
- W przypadku przechowywania baterii przez dłuższy czas należy umieścić ją w chłodnym miejscu.
- Zużycie energii przez aparat jest zależne od używanych funkcji aparatu.
- W opisanych niżej warunkach energia zużywana jest przez cały czas, a bateria szybko się wyladowuje.
 - Ciągłe używanie zoomu.
 - Ciągłe naciskanie przycisku do połowy w trybie fotografowania, co uaktywnia funkcję automatycznego ustawiania ostrości (autofokus).
 - Długotrwałe wyświetlanie zdjęcia na monitorze.
 - Aparat jest podłączony do drukarki.
- Korzystanie z wyczerpanej baterii może spowodować, że aparat wyłączy się bez ostrzeżenia o niskim poziomie naładowania baterii.
- Jeżeli zaciski baterii są wilgotne lub zatłuszczone, może to spowodować brak styku z aparatem. Przed użyciem baterii należy dokładnie wytrzeć suchą szmatką.
- Przed pierwszym użyciem lub po dłuższym okresie nieużywania należy zawsze naładować baterię.
- Używając w niskich temperaturach aparatu zasilanego baterią, należy, o ile jest to możliwe, trzymać aparat wraz z zapasowymi bateriami w jak najcieplejszym miejscu. Bateria, która w niskich temperaturach może się wydawać wyczerpana, może odzyskać normalną moc po ogrzaniu do temperatury pokojowej.
- Przed dłuższą podróżą, w szczególności za granicę, należy się zaopatrzyć w dodatkowe baterie. Zalecany typ baterii może być trudno dostępny podczas podróży.

Korzystanie z funkcji bezprzewodowej sieci LAN/Bluetooth®

- **Aparat należy wyłączać w szpitalach, a także w miejscach, w których znajdują się urządzenia medyczne.**
Fale radiowe generowane przez aparat mogą mieć niekorzystny wpływ na urządzenia medyczne i powodować awarie, w następstwie których może dojść do wypadku. Należy upewnić się, że funkcje bezprzewodowej sieci LAN/Bluetooth® są wyłączone w pobliżu urządzeń medycznych (str. 139).
- **Aparat należy wyłączyć na pokładzie samolotu.**
Korzystanie z urządzeń bezprzewodowych na pokładzie samolotu może stanowić zagrożenie dla bezpieczeństwa podczas lotu. Należy upewnić się, że funkcje bezprzewodowej sieci LAN/Bluetooth® są wyłączone na pokładzie samolotu (str. 139).

Monitor

- Nie należy naciskać zbyt mocno na monitor; w przeciwnym przypadku obraz może stać się niewyraźny, powodując wadliwe działania trybu otwierania lub uszkodzenie monitora.
- W górnej/dolnej części monitora może pojawiać się jasny pasek, lecz nie świadczy to o jego nieprawidłowym działaniu.
- Jeśli obiekt oglądany jest przez aparat pod kątem, jego krawędzie na monitorze mogą wydawać się postrzępione. Nie świadczy to o nieprawidłowym działaniu monitora i będzie mniej widoczne w trybie otwierania zdjęć.
- W miejscach o niskiej temperaturze włączanie monitora może długo trwać, bądź jego kolor może się czasowo zmienić. Podczas używania aparatu w miejscach o skrajnie niskiej temperaturze korzystne jest umieszczenie go od czasu do czasu w cieplejszym miejscu. Monitor gorzej działający w niskich temperaturach powróci do normalnego stanu w normalnej temperaturze.
- Monitor tego urządzenia został wyprodukowany z zachowaniem wysokiej jakości i dokładności, ale może wystąpić na nim zablokowany lub martwy piksel. Takie piksele nie mają żadnego wpływu na zapisywany obraz. Ze względu na charakterystykę monitora mogą wystąpić nierównomierne kolory lub jasność w zależności od kąta patrzenia, ale wynika to z budowy monitora. Nie jest to oznaką nieprawidłowości.

Zastrzeżenia prawne

- Firma Olympus nie ponosi odpowiedzialności ani nie udziela gwarancji w związku z uszkodzeniami, utratą spodziewanych zysków (przy zgodnym z prawem korzystaniu z aparatu) ani roszczeniami osób trzecich występującymi wskutek nieprawidłowego użytkowania produktu.
- Olympus nie ponosi odpowiedzialności ani nie udziela gwarancji w związku z uszkodzeniami lub utratą spodziewanych zysków (przy zgodnym z prawem korzystaniu z aparatu), występującymi wskutek skasowania danych dotyczących zdjęć.

Wykluczenie odpowiedzialności

- Firma Olympus nie ponosi odpowiedzialności ani nie udziela żadnych gwarancji, bezpośrednich ani pośrednich, w związku z treścią niniejszej instrukcji oraz oprogramowania, i nie będzie ponosić odpowiedzialności prawnej za żadną domyślną gwarancję ani za przydatność produktu do obrotu handlowego bądź jego przydatność do określonego celu oraz za żadne szkody następcze, losowe lub pośrednie (w tym także, ale nie tylko, utratę zysków, przerwy w prowadzeniu działalności gospodarczej lub utratę danych związanych z działalnością gospodarczą), powstałe w wyniku korzystania lub niemożności skorzystania z tych materiałów pisemnych, oprogramowania lub sprzętu. Systemy prawne niektórych krajów nie dopuszczają ograniczenia lub wykluczenia odpowiedzialności za szkody następcze lub losowe bądź gwarancji domniemanej, w związku z czym może się ono nie stosować do niektórych klientów.
- Firma Olympus zastrzega sobie wszelkie prawa do niniejszej instrukcji.

Ostrzeżenie

Nieautoryzowane fotografowanie bądź korzystanie z materiałów chronionych prawem autorskim może stanowić naruszenie obowiązujących praw autorskich. Firma Olympus nie ponosi odpowiedzialności za nieautoryzowane fotografowanie oraz inne działania naruszające prawa autorskie.

Informacja o prawach autorskich

Wszelkie prawa zastrzeżone. Żadna część tych materiałów pisemnych ani oprogramowania nie może być powielana bądź wykorzystywana w żadnej formie, elektronicznej ani mechanicznej (włącznie z kserowaniem i nagrywaniem), ani też przy użyciu żadnych innych nośników i baz danych, bez uprzedniej pisemnej zgody firmy Olympus. Firma Olympus nie ponosi odpowiedzialności w związku z korzystaniem z informacji zawartych w tej instrukcji obsługi lub w oprogramowaniu ani za powstałe na skutek korzystania z tych informacji szkody. Firma Olympus zastrzega sobie prawo do zmian funkcji i treści tej publikacji lub oprogramowania bez uprzedzenia.

Oświadczenie o zgodności z przepisami FCC

To urządzenie zostało przetestowane i spełnia wymagania stawiane urządzeniom cyfrowym klasy B zgodnie z częścią 15 przepisów FCC. Te ograniczenia opracowano, aby zapewnić należytą ochronę przed szkodliwym wpływem zakłóceń w miejscach zamieszkania. Niniejszy sprzęt generuje, wykorzystuje oraz może emitować fale o częstotliwościach radiowych i — jeśli nie jest zainstalowany i użytkowany zgodnie z instrukcją obsługi — może powodować szkodliwe zakłócenia komunikacji radiowej. Nie ma jednak gwarancji, że w określonej instalacji nie wystąpią żadne zakłócenia. Jeśli sprzęt negatywnie wpływa na odbiór sygnału radiowego lub telewizyjnego (co można określić, włączając i wyłączając sprzęt), użytkownik powinien skorygować zakłócenia, wyłączając jedno lub kilka z poniższych działań:

- Zmiana orientacji lub położenia anteny odbiorczej.
- Zwiększenie odległości między urządzeniem i odbiornikiem.
- Podłączenie urządzenia do obwodu innego niż ten, do którego podłączony jest odbiornik.
- Skonsultowanie się ze sprzedawcą lub doświadczonym technikiem radiowo-telewizyjnym w celu uzyskania pomocy.
- Do połączenia aparatu z komputerami osobistymi z obsługą portu USB należy używać tylko kabla USB dostarczonego przez firmę OLYMPUS.

Ostrzeżenia dotyczące zgodności z przepisami FCC/IC

Zmiany i modyfikacje tego urządzenia, które nie są autoryzowane przez organizację odpowiedzialną za zapewnienie zgodności z przepisami, mogą anulować prawo do używania urządzenia.

Ten nadajnik nie może się znajdować w tym samym miejscu ani działać w połączeniu z żadną inną anteną ani nadajnikiem.

To urządzenie spełnia wymagania FCC w zakresie granicznych wartości narażenia na promieniowanie określonych dla środowiska o niekontrolowanym narażeniu i spełnia wytyczne FCC dotyczące narażenia na fale o częstotliwościach radiowych (RF). To urządzenie charakteryzuje się bardzo niskim poziomem energii RF, dlatego nie było potrzeby testowania wartości współczynnika absorpcji (SAR).

Dostępne badania naukowe nie wykazują, by z używaniem urządzeń bezprzewodowych o małej mocy związane były jakiegokolwiek problemy zdrowotne. Nie ma jednak dowodów na to, że urządzenia bezprzewodowe o małej mocy są absolutnie bezpieczne. Podczas pracy urządzenia bezprzewodowe o małej mocy emitują niewielką ilość energii o częstotliwości radiowej (RF) w zakresie mikrofalowym. Choćby wysokie poziomy promieniowania RF mogą mieć wpływ na zdrowie (przez nagrzewanie tkanki), narażenie na niski poziom promieniowania RF nie powoduje nagrzewania i nie wiadomo, by miało niekorzystny wpływ na zdrowie. Podczas wielu badań nad niskim poziomem promieniowania RF nie odkryto żadnych skutków biologicznych takiego promieniowania. Niektóre badania sugerują, że mogą wystąpić pewne skutki biologiczne, jednak odkrycia takie nie zostały potwierdzone dodatkowymi badaniami. Urządzenie IM008 zostało poddane testom, podczas których stwierdzono, że spełnia wymagania przepisów IC dotyczące granicznych wartości narażenia na promieniowanie w środowisku niekontrolowanym oraz przepisów IC dotyczących narażenia na promieniowanie o częstotliwości radiowej (RF) zawartych w dokumencie RSS-102.

Dla klientów w Ameryce Północnej, Środkowej i Południowej oraz na Karaibach

Deklaracja zgodności

Numer modelu : IM008

Nazwa handlowa : OLYMPUS

Osoba odpowiedzialna : **OLYMPUS AMERICA INC.**

Adres : 3500 Corporate Parkway, P. O. Box 610, Center Valley, PA 18034-0610, USA

Telefon : 484-896-5000

Na podstawie przeprowadzonych badań urządzenie spełnia normy FCC

DO UŻYTKU DOMOWEGO LUB BIUROWEGO

To urządzenie spełnia normy FCC, część 15, oraz kanadyjskie normy branżowe dotyczące urządzeń RSS zwolnionych z licencji. Działanie zależy od poniższych warunków:

(1) Urządzenie nie może generować szkodliwych zakłóceń.

(2) Urządzenie musi przyjmować wszelkie odbierane zakłócenia, włącznie z zakłóceniami mogącymi powodować niepożądane działania.

CAN ICES-3(B)/NMB-3(B)

OGRANICZONA GWARANCJA FIRMY OLYMPUS AMERICAS — PRODUKTY OLYMPUS AMERICA INC.

Firma Olympus® gwarantuje, że załączone produkty do obrazowania i powiązane akcesoria firmy Olympus® (nazywane pojedynczo „produktem” i wspólnie „produktami”) będą wolne od wad materiałowych i produkcyjnych w normalnych warunkach używania i obsługi przez okres jednego (1) roku od daty zakupu.

Jeśli jakkolwiek Produkt ulegnie uszkodzeniu w okresie jednorocznej gwarancji, klient musi zwrócić uszkodzony Produkt do wskazanego przez firmę Olympus autoryzowanego centrum serwisowego firmy Olympus zgodnie z przedstawioną poniżej procedurą (patrz sekcja „CZYNNOŚCI DO WYKONANIA, KIEDY WYMAGANA JEST NAPRAWA”).

Firma Olympus, zgodnie z własnym uznaniem, naprawi, wymieni lub wyreguluje uszkodzony Produkt na własny koszt, pod warunkiem, że badanie firmy Olympus i kontrola fabryczna potwierdzą, iż (a) taka usterka powstała podczas normalnego i prawidłowego użytkowania, oraz (b) Produkt jest objęty tą ograniczoną gwarancją. Naprawa, wymiana lub regulacja uszkodzonych Produktów stanowi jedyne zobowiązanie firmy Olympus oraz jedyny środek naprawy dla klienta w ramach niniejszej gwarancji. Naprawa lub wymiana Produktu nie powoduje przedłużenia okresu gwarancji, chyba że wynika to z przepisów prawa.

O ile postanowienie takie nie jest sprzeczne z prawem, klient jest odpowiedzialny za opłacenie wysyłki Produktów do centrum serwisowo-naprawczego firmy Olympus. Firma Olympus nie jest zobowiązana do wykonania konserwacji prewencyjnej, instalacji, dezinstalacji lub konserwacji.

Firma Olympus zastrzega sobie prawo (i) do użycia odnowionych, naprawionych i/lub naprawialnych części używanych (spełniających standardy zapewniania jakości firmy Olympus) dla napraw gwarancyjnych lub dowolnych innych napraw, oraz (ii) do wprowadzania dowolnych zmian wewnętrznej lub zewnętrznej konstrukcji i/lub funkcji w swoich produktach bez żadnej powinności w zakresie wprowadzenia takich zmian do Produktów.

ELEMENTY NIEOBJĘTE TĄ OGRANICZONĄ GWARANCJĄ

Poniżej przedstawiono elementy wykluczone z tej ograniczonej gwarancji, które nie podlegają żadnej gwarancji firmy Olympus, zarówno wyrażonej, wynikowej, jak i prawnej:

- (a) produkty i akcesoria, które nie zostały wyprodukowane przez firmę Olympus i/ lub nie mają oznaczenia marki „OLYMPUS” (gwarancje na produkty i akcesoria innych producentów, które mogą być dystrybuowane przez firmę Olympus, spoczywają na producentach takich produktów i akcesoriów zgodnie z warunkami i okresem obowiązywania gwarancji tych producentów);
- (b) dowolne produkty, które były demontowane, naprawiane, manipulowane, zmieniane lub modyfikowane przez inne osoby niż personel autoryzowanego serwisu firmy Olympus, chyba że naprawy dokonane przez inne osoby zostały dokonane za pisemną zgodą firmy Olympus;
- (c) usterki lub uszkodzenia Produktów wynikające z zużycia, niewłaściwego użycia, nadużycia, zaniedbania, pisku, cieczy, uderzenia, nieprawidłowego przechowywania, nieprzestrzegania zaplanowanych czynności operatora lub konserwacji, wycieku baterii, użycia

akcesoriów, materiałów eksploatacyjnych lub innych materiałów pod marką inną niż „OLYMPUS”, bądź z użycia Produktów z niekompatybilnymi urządzeniami;

- (d) oprogramowanie;
- (e) materiały i materiały eksploatacyjne (między innymi lampy, tusz, papier, film, odbitki, negatywy, kable i baterie); i/lub
- (f) produkty niezawierające poprawnie umieszczonego i zarejestrowanego numeru seryjnego firmy Olympus, chyba że stanowią one model, w przypadku którego firma Olympus nie umieszcza i nie rejestruje numerów seryjnych.
- (g) produkty wysłane, dostarczone, zakupione lub sprzedane od/przez przedstawicieli zlokalizowanych poza Ameryką Północną, Ameryką Środkową, Ameryką Południową i Karaibami; i/lub
- (h) produkty nieprzeznaczone lub niedopuszczone do sprzedaży w Ameryce Północnej, Ameryce Południowej, Ameryce Środkowej lub na Karaibach (tj. produkty z tzw. „szarego rynku”).

ZASTRZEŻENIE DOTYCZĄCE GWARANCJI, OGRANICZENIE ODPOWIEDZIALNOŚCI ZA SZKODY, POTWIERDZENIE KOMPLETNOŚCI WARUNKÓW GWARANCJI, WSKAZANIE BENEFICJENTA GWARANCJI

Z WYJĄTKIEM PRZEDSTAWIONEJ POWYŻEJ GWARANCJI FIRMA OLYMPUS NIE OKREŚLA ANI NIE ODRZUCA ŻADNYCH INNYCH OŚWIADCZEŃ, GWARANCJI I WARUNKÓW DOTYCZĄCYCH PRODUKTÓW, ZARÓWNO POŚREDNICH, JAK I BEZPOŚREDNICH, WYRAŻONYCH LUB WYNIKOWYCH BĄDŹ WYNIKAJĄCYCH Z PRZEPISÓW PRAWNYCH I PORZĄDKOWYCH, WYKORZYSTANIA KOMERCYJNEGO I INNYCH, W TYM MIĘDZY INNYMI Z GWARANCJAMI LUB OŚWIADCZENIAMI W ZAKRESIE PRZYDATNOŚCI, NIEZAWODNOŚCI, PROJEKTU, DZIAŁANIA LUB STANU PRODUKTÓW (LUB JAKIEJKOLWIEK ICH CZĘŚCI) BĄDŹ PRZYDATNOŚCI HANDLOWEJ PRODUKTÓW LUB ICH PRZYDATNOŚCI DO OKREŚLONEGO CELU, ALBO ZWIĄZANYCH Z NARUSZENIEM JAKIEJKOLWIEK PATENTU, PRAW AUTORSKICH LUB INNYCH PRAW WŁASNOŚCIOWYCH WYKORZYSTANYCH LUB WŁĄCZONYCH DO TYCH PRODUKTÓW. JEŚLI MAJĄ ZASTOSOWANIE JAKIEJKOLWIEK GWARANCJE WYNIKAJĄCE Z OBOWIĄZUJĄCYCH PRZEPISÓW, ICH CZAS OBOWIĄZYWANIA JEST OGRANICZONY ZGODNIE Z DŁUGOŚCIĄ TEJ OGRANICZONEJ GWARANCJI.

NIEKTÓRE KRAJE MOGĄ NIE UZNAWAĆ ZASTRZEŻENIA LUB OGRANICZENIA GWARANCJI I/LUB OGRANICZENIA ODPOWIEDZIALNOŚCI, PRZEZ CO POWYŻSZE ZASTRZEŻENIA I WYJĄTKI MOGĄ NIE MIEĆ ZASTOSOWANIA.

KLIENT MOŻE MIEĆ TAKŻE INNE I/LUB DODATKOWE PRAWA I ŚRODKI ZAPOBIEGAWCZE, KTÓRE RÓŻNIĄ SIĘ W ZALEŻNOŚCI OD KRAJU.

KLIENT POTWIERDZA I ZGADZA SIĘ, ŻE FIRMA OLYMPUS NIE BĘDZIE ODPOWIEDZIALNA ZA JAKIEJKOLWIEK STRATY KLIENTA WYNIKAJĄCE Z OPÓŹNIONEJ PRZESYŁKI, AWARII PRODUKTU, PROJEKTU PRODUKTU, WYBORU LUB PRODUKCJI, UTRATY ZDJĘĆ LUB DANYCH BĄDŹ Z JAKIEJKOLWIEK INNEJ PRZYCZYNY, NIEZALEŻNIE OD TEGO, CZY TA ODPOWIEDZIALNOŚĆ ZOSTAŁA WYRAŻONA W UMOWIE, JEST DELIKTOWA (WŁĄCZNIE Z ZANIEDBANIEM I ŚCISŁĄ ODPOWIEDZIALNOŚCIĄ ZA PRODUKT) LUB W INNY SPOSÓB. W ŻADNYM PRZYPADKU FIRMA OLYMPUS NIE BĘDZIE ODPOWIEDZIALNA ZA JAKIEJKOLWIEK STRATY POŚREDNIE, PRZYPADKOWE, WYNIKOWE LUB SPECJALNE JAKIEJKOLWIEK RODZAJU (W TYM BEZ ŻADNYCH OGRANICZEŃ ZA UTRATĘ ZYSKÓW LUB MOŻLIWOŚCI UŻYCIA), NIEZALEŻNIE OD TEGO, CZY FIRMA OLYMPUS ZOSTAŁA LUB POWINNA ZOSTAĆ POINFORMOWANA O MOŻLIWOŚCI WYSTĄPIENIA TAKIEJ POTENCJALNEJ UTRATY LUB STRATY.

Oświadczenia i gwarancje dokonane przez jakąkolwiek osobę, w tym między innymi przez sprzedawców, przedstawicieli, przedstawicieli handlowych firmy Olympus, które są niespójne lub niezgodne bądź uzupełniają warunki tej ograniczonej gwarancji, nie będą wiążące dla firmy Olympus, chyba że zostaną przedstawione w formie pisemnej i jednoznacznie zatwierdzone przez autoryzowanego pracownika firmy Olympus.

Niniejsza gwarancja stanowi pełne i wyłączne wyrażenie gwarancji, jaką firma Olympus zgadza się świadczyć w odniesieniu do Produktów, a także zastąpi wszelkie wcześniejsze i obecne, ustne lub pisemne umowy, zrozumienia, oferty i komunikację odnoszącą się do tej kwestii.

Niniejsza gwarancja jest przeznaczona wyłącznie dla pierwotnego klienta i nie może zostać przeniesiona lub przypisana.

CZYNNOŚCI DO WYKONANIA, KIEDY WYMAGANA JEST NAPRAWA

Klient musi skontaktować się zespołem obsługi klienta indywidualnego firmy Olympus właściwym dla swojego regionu w sprawie skoordynowania przesyłki Produktu do serwisu. Aby skontaktować się z zespołem obsługi klienta indywidualnego firmy Olympus w swoim regionie, należy skorzystać z następujących stron internetowych lub numerów telefonów:

Kanada:

www.olympuscanada.com/repair /
1-800-622-6372

Stany Zjednoczone:

www.olympusamerica.com/repair /
1-800-622-6372

Ameryka Łacińska:

www.olympusamericalatina.com

Klient musi skopiować lub przenieść wszystkie zdjęcia lub inne dane zapisane na Produkcie na inny nośnik do przechowywania zdjęć lub danych przed wysłaniem Produktu do firmy Olympus w celu dokonania naprawy.

W ŻADNYM PRZYPADKU FIRMA OLYMPUS NIE BĘDZIE ODPOWIEDZIALNA ZA ZAPISANIE, ZACHOWANIE LUB UTRZYMANIE JAKICHKOLWIEK ZDJĘĆ LUB DANYCH ZAPISANYCH NA PRODUKCIE OTRZYMANYM W CELU NAPRAWY BĄDŹ JAKIEGOKOLWIEK FILMU ZNAJDUJĄCEGO SIĘ W PRODUKCIE OTRZYMANYM W CELU NAPRAWY. PONADTO FIRMA OLYMPUS NIE BĘDZIE ODPOWIEDZIALNA ZA JAKIEKOLWIEK STRATY WYNIKAJĄCE Z USZKODZENIA LUB NARUSZENIA ZDJĘĆ LUB DANYCH PODCZAS WYKONYWANIA NAPRAWY (WŁĄCZNIE, BEZ ŻADNYCH OGRANICZEŃ, ZE STRATAMI POŚREDNIMI, PRZYPADKOWYMI, WYNIKOWYMI LUB SPECJALNYMI, UTRATĄ ZYSKÓW LUB MOŻLIWOŚCI UŻYCIA), NIEZALEŻNIE OD TEGO, CZY FIRMA OLYMPUS ZOSTAŁA LUB POWINNA ZOSTAĆ POINFORMOWANA O MOŻLIWOŚCI WYSTĄPIENIA TAKIEJ POTENCJALNEJ UTRATY LUB NARUSZENIA.

Klient powinien starannie zapakować Produkt, stosując odpowiednią ilość materiałów wyścielających i wypełniających, aby zapobiec uszkodzeniom w transporcie. Prawidłowo zapakowany Produkt należy wysłać na adres firmy Olympus lub autoryzowanego centrum naprawczo-serwisowego firmy Olympus zgodnie z instrukcją otrzymaną od odpowiedniego zespołu obsługi klienta indywidualnego firmy Olympus.

Przesyłając Produkty do naprawy, należy umieścić w opakowaniu:

- 1) Paragon zakupu z datą i miejscem zakupu. Paragony wypisane ręcznie nie będą przyjmowane;
- 2) Kopię niniejszej ograniczonej gwarancji z numerem seryjnym Produktu odpowiadającym numerowi seryjnemu na Produkcie (chyba że jest to model, w przypadku którego firma Olympus nie umieszcza i nie rejestruje numerów seryjnych);
- 3) Szczegółowy opis problemu; oraz
- 4) Przykładowe odbitki, negatywy, wydruki cyfrowe (lub pliki na dysku), jeśli są dostępne i mają związek z problemem.

NALEŻY ZACHOWAĆ KOPIE WSZYSTKICH DOKUMENTÓW. Firma Olympus ani autoryzowane centrum naprawczo-serwisowe firmy Olympus nie będzie ponosić odpowiedzialności za utratę lub zniszczenie dokumentów w trakcie transportu.

Po zakończeniu naprawy Produkt zostanie zwrócony opłaconą przesyłką pocztową.

PRYWATNOŚĆ

Wszystkie informacje podane przez klienta w procesie obsługi roszczenia gwarancyjnego będą traktowane jako poufne i wykorzystywane lub ujawniane wyłącznie w celu obsługi administracyjnej lub realizacji usług gwarancyjnych.

Dla klientów w Europie



Przedstawiony tu symbol [przekreślony wizerunek kosza na kółkach, zgodny z dyrektywą WEEE, aneks IV] informuje o istniejącym w UE obowiązku sortowania i osobnego usuwania lub utylizacji sprzętu elektronicznego.

Nie należy wyrzucać tego sprzętu razem ze śmieciami i odpadkami domowymi.

Pozbywając się tego produktu, należy korzystać z funkcjonujących w poszczególnych krajach systemów zbiórki odpadów i surowców wtórnych.



Przedstawiony tu symbol [przekreślony wizerunek kosza na kółkach, zgodny z dyrektywą 2006/66/WE, aneks II] informuje o istniejącym w UE obowiązku sortowania zużytych baterii.

Nie należy wyrzucać baterii razem ze śmieciami i odpadkami domowymi.

Przy pozbywaniu się baterii prosimy o korzystanie z funkcjonujących w poszczególnych krajach systemów i rozwiązań zbierania surowców wtórnych.

Warunki gwarancji

W przypadku wad produktu występujących pomimo jego prawidłowego użycia (zgodnie z pisemną instrukcją obsługi dołączoną do urządzenia) w okresie obowiązywania odpowiedniej gwarancji krajowej i w przypadku zakupu u autoryzowanego przedstawiciela firmy Olympus na obszarze handlowym OLYMPUS EUROPA SE & Co. KG, zgodnie z wykazem umieszczonym w wityrynie <http://www.olympus.com>, produkt ten będzie, według uznania firmy Olympus, podlegał bezpłatnej naprawie lub wymianie. Aby umożliwić firmie Olympus jak najszybsze i w pełni zadowalające zrealizowanie usług gwarancyjnych, prosimy uwzględnić poniższe informacje i instrukcje:

1. W celu zgłoszenia roszczeń z tytułu niniejszej gwarancji należy postępować zgodnie z instrukcjami zgłaszania i śledzenia (ta usługa nie jest dostępna we wszystkich krajach) zamieszczonymi na stronie internetowej <http://consumer-service.olympus-europa.com> lub zwrócić produkt przed upływem okresu obowiązywania odpowiedniej gwarancji krajowej wraz z oryginałem faktury lub paragonem zakupu i wypełnioną kartą gwarancyjną do przedstawiciela, u którego został on nabyty, lub do dowolnego innego punktu serwisowego Olympus na obszarze handlowym obsługiwany przez spółkę OLYMPUS EUROPA SE & Co. KG, podanego na stronie internetowej: <http://www.olympus-europa.com>.
2. Należy dopilnować, aby karta gwarancyjna została prawidłowo wypełniona przez firmę Olympus lub autoryzowanego przedstawiciela bądź centrum serwisowe. W związku z tym prosimy o sprawdzenie, czy na karcie gwarancyjnej jest wpisane nazwisko klienta, nazwa przedstawiciela, numer seryjny urządzenia oraz rok, miesiąc i dzień zakupu, bądź czy do kwarty gwarancyjnej dołączono oryginał faktury lub paragon zakupu (na którym widnieje nazwa przedstawiciela, data zakupu oraz typ produktu).
3. Ze względu na brak możliwości ponownego wydania karty gwarancyjnej należy ją przechowywać w bezpiecznym miejscu.
4. Firma Olympus nie bierze na siebie ryzyka ani nie pokrywa kosztów transportu produktu do przedstawiciela lub autoryzowanego serwisu firmy Olympus.

5. Gwarancja nie obejmuje następujących przypadków, a klient poniesie opłatę za naprawę, nawet jeżeli uszkodzenie nastąpi w okresie obowiązywania gwarancji podanym powyżej.
- Wszelkich wad powstałych w wyniku niewłaściwego posługiwania się urządzeniem (np. w wyniku czynności, która nie była wymieniona w instrukcji obsługi itp.).
 - Wszelkich wad powstałych w wyniku napraw, modyfikacji, czyszczenia itp. przeprowadzanych przez osoby inne niż personel firmy Olympus lub autoryzowany punkt serwisowy Olympus.
 - Wszelkich wad lub uszkodzeń powstałych w trakcie transportu oraz w wyniku upadku, uderzenia itp. po nabyciu produktu.
 - Wszelkich wad lub uszkodzeń powstałych w wyniku pożaru, trzęsienia ziemi, powodzi, uderzenia pioruna, innych klęsk żywiołowych, zanieczyszczenia środowiska lub niestabilności napięcia.
 - Wszelkich wad powstałych w wyniku niestarannego lub nieprawidłowego przechowywania (takiego jak przechowywanie produktu w wysokiej temperaturze i wilgotności, w pobliżu preparatów odstraszających owady lub toksycznych substancji itp.), niewłaściwej konserwacji itp.
 - Wszelkich wad powstałych w wyniku stosowania wyładowanych baterii itp.
 - Wszelkich wad powstałych w wyniku dostania się piasku, błota, wody itp. do wnętrza obudowy produktu.
6. Wyłączna odpowiedzialność firmy Olympus tytułem niniejszej gwarancji jest ograniczona do naprawy lub wymiany produktu. Z zakresu gwarancji wyklucza się wszelką odpowiedzialność za jakiegokolwiek szkody pośrednie poniesione przez klienta z powodu wady produktu, w szczególności za straty lub uszkodzenia obiektów, filmów, innego wyposażenia bądź akcesoriów używanych wraz z produktem lub za jakiegokolwiek straty wynikające ze zwłoki w naprawie bądź z utraty danych. Powyższe wykluczenie nie narusza obowiązujących przepisów prawa.

Dla klientów w Meksyku

Działanie tego urządzenia zależy od dwóch poniższych warunków:

(1) Urządzenie nie może powodować szkodliwych zakłóceń; (2) to urządzenie lub sprzęt musi przyjmować wszelkie odbierane zakłócenia, włącznie z zakłóceniami mogącymi powodować niepożądane działanie.

Dla klientów w Singapurze

Zgodność z
IMDA Standards
DB104634

Znaki handlowe

- Microsoft i Windows są zarejestrowanymi znakami handlowymi firmy Microsoft Corporation.
- Mac jest znakiem handlowym Apple Inc.
- Logo SDXC jest znakiem towarowym firmy SD-3C, LLC.
- Eye-Fi jest znakiem towarowym firmy Eye-Fi, Inc.
- Funkcja „kompensacja cieni” zawiera opatentowane rozwiązania firmy Apical Limited.
- Nazwy Micro Four Thirds i Four Thirds oraz znaki Micro Four Thirds i Four Thirds są znakami towarowymi lub zarejestrowanymi znakami towarowymi firmy OLYMPUS CORPORATION w Japonii, Stanach Zjednoczonych, w krajach Unii Europejskiej i w innych krajach.
- Wi-Fi jest zastrzeżonym znakiem towarowym firmy Wi-Fi Alliance.
- Logo Wi-Fi CERTIFIED jest znakiem certyfikacyjnym firmy Wi-Fi Alliance.
- Słowny znak towarowy i logo **Bluetooth**® są zastrzeżonymi znakami towarowymi należącymi do firmy Bluetooth SIG, Inc. i każde ich użycie przez firmę OLYMPUS CORPORATION podlega licencji.
- Aparat wykorzystuje system plików „Design Rule for Camera File System/DCF” (reguła plików dla aparatów cyfrowych), będący standardem utworzonym przez Japan Electronics and Information Technology Industries Association (JEITA) (Japońskie Zrzeszenie Producentów Branży Elektronicznej i Informatycznej).
- Wszystkie inne nazwy produktów wymienione w niniejszej instrukcji są znakami handlowymi i/lub zarejestrowanymi znakami handlowymi ich właścicieli.



THIS PRODUCT IS LICENSED UNDER THE AVC PATENT PORTFOLIO LICENSE FOR THE PERSONAL AND NONCOMMERCIAL USE OF A CONSUMER TO (i) ENCODE VIDEO IN COMPLIANCE WITH THE AVC STANDARD (“AVC VIDEO”) AND/OR (ii) DECODE AVC VIDEO THAT WAS ENCODED BY A CONSUMER ENGAGED IN A PERSONAL AND NON-COMMERCIAL ACTIVITY AND/OR WAS OBTAINED FROM A VIDEO PROVIDER LICENSED TO PROVIDE AVC VIDEO. NO LICENSE IS GRANTED OR SHALL BE IMPLIED FOR ANY OTHER USE. ADDITIONAL INFORMATION MAY BE OBTAINED FROM MPEG LA, L.L.C. SEE [HTTP://WWW.MPEGLA.COM](http://www.mpegla.com)

Oprogramowanie tego aparatu może obejmować programy innych firm. Oprogramowanie innych firm podlega warunkom i zasadom określonym przez właścicieli lub licencjodawców tego oprogramowania, zgodnie z którymi oprogramowanie jest udostępniane użytkownikowi.

Te warunki i inne uwagi dotyczące oprogramowania innych firm, jeśli są dostępne, można znaleźć w pliku PDF z uwagami dotyczącymi oprogramowania, który znajduje się pod adresem

<http://www.olympus.co.jp/en/support/img/digicamera/download/notice/notice.cfm>

Symbole

	(Sygnał dźwiękowy).....	122
	(Ochrona).....	103
	Dług. błysku	124, 131
	+WB	124
	X-Sync	124, 131
	Tryb RC.....	151
	(odtwarzanie w zbliżeniu).....	101
	(Regulacja jasności monitora)	119
	(Wyświetlanie indeksu).....	101, 107, 129
	Ust. info	122, 128
	124
	73
	(Kasowanie pojedynczych zdjęć).....	103
	(Język).....	119
	(Ustawianie balansu bieli jednym naciśnięciem).....	79, 96
	(Wybór obrazu).....	104
	(AF priorytetu twarzy)	70
	(Obrót obrazu).....	115
	Zach. ciepły kolor.....	124
	(Podgl. GO).....	96
	(Seryjne nis.).....	73
	(Seryjne wys.)	73
	Info	122
	Ustawienia.....	122
	Ust. sterowania	122
	Przycisk skrót.....	30
	-Przycisk (Film).....	57, 95, 121
	(Kol. udostępniania).....	104

A

A (Tryb priorytetu przysł.)	51
AdobeRGB	93
AEL/AFL	127
AF z ramką powiększenia.....	97
ART (Filtr artystyczny).....	47
ArtFade.....	60
Asystent MF.....	121, 128
Autoportrety	66

B

Balans bieli	78
BGM	64, 102
Bleach Bypass.....	48
Blokada AE.....	96, 121, 127
Bracketing ekspozycji.....	45
Bracketing ostrości	46
BULB	54

C

C-AF (ciągły AF)	79
C-AF+TR (śledzenie AF)	80
Certyfikat	126
Ciągły AF	79
Cichy [▼]	42
Część. Kolor	49
Czułość ISO.....	77

D

Dane Exif.....	125
Długi czas ekspozycji (BULB/LIVE TIME)	54
DPOF.....	145
Drukowanie.....	142
Dziennik GPS	137

E

Ed.Nazplik	125
Edytuj JPEG	116
Edytuj RAW	115
Efekt echa.....	60
Efekt (i-Enhance).....	92
Efekty filmu	60
Eye-Fi	126

F

Film 	114
Film Time Lapse	112
Film w zwolnionym tempie	65
Film z konw. tele.	60
Filtr koloru	91
Filtr szum.	123
Firmware	119
Fleksja ekspozycji	123
Formatowanie	120
Format pliku	149
Fotografowanie czasowe	54
Fotografowanie przy długiej ekspozycji	54
Fotografowanie sekwencyjne	73
Fotografowanie w trybie time lapse	112
Fotografowanie w trybie zdalnym	137
Fotografowanie z fotomontażem na żywo	38, 55
Funkcja pokręta	121
Funkcja przycisku	95

G

Głośność nagrania	114
Gradacja	91

H

HDMI	122, 130
HDR	41
HDR pod światło	35

I

Info LV	122, 128
Informacje na temat położenia	137
Instalacja	141
Instr. na żywo	31

J

Jakość obrazu	
Film ( 	82
Zdjęcie ( 	81

K

Karta	17, 148
Karta SD	148
Formatowanie karty	120
Kasowanie	
Pojedyncze zdjęcia	103
Wszystkie obrazy	120
Wybrane zdjęcia	104
Klipy	62
Kolor monochrom	92
Kolor podglądu	122
Kol. udostępniania	104
Komp. ef. Keystone	44
Kompensacja balansu bieli	88
Kompensacja ekspozycji	68
Kompozytowy - ustawienia	123
Kontrast	90
Kontrola światel i cieni	94
Korekta poziomu	126

L

Liczba klatek filmu	82, 114
Liczba zdjęć, które można zapisać	149
Liczb.piks.	131, 149
Live Bulb	123
LIVE TIME	39, 54
Ładowanie baterii	15

M

M (tryb ręczny)	53
Map.pikseli	126, 157
Menu	109, 165
Menu Bluetooth	132
Menu fotografowania	110, 165
Menu fotografowania 1	110
Menu fotografowania 2	110
Menu odtwarzania	115, 166
Menu ustawień	119, 169
Menu wideo	114, 166
Menu własne	121, 166
MF (funkcja przycisku)	96
MF (ręczne ustawianie ostrości)	79
Moje klipy	62, 106
Multi echo	60

N

Nagranie dźwiękowe	
Zdjęcie	105
Nagrywanie filmów	57
Nakładka obr.	117
Nasylenie	90
Natężenie	71
Nazwa pliku	125
Nocne kadry	122

O

Obraz RAW	81
Obrót	101, 115
Obsługa ekranu dotykowego	56, 107
Obszar AF	69
Ochrona	103
Odtwarzanie	
Film	100, 103
Zdjęcie	100, 101
Odtwarzanie w zbliżeniu	101
OI.Palette	132
OI.Share	132
OI.Track	132
Olympus Viewer 3	141
Oprogramowanie komputera	141

P

P (Tryb programowy)	50
Panorama	43
Pełny panel sterowania LV	75
PictBridge	142
Pierścień ostrości	79
Podgląd	96, 119, 128
Podgl. GO (📷)	96
Podśw.AF	28, 111
Pojedynczy AF	79
Pokaz zdjęć	102
Pokręto wyboru trybu	27
Połączenie	
Drukarka	142
Komputer	140
Smartfon	132
Połączenie USB	140
Pomiar	89

Poziom naładowania baterii	20
Priorytet oka AF	70
Priorytet twarzy AF	70
Proporcje obrazu	81
Przechwytywanie obrazu w filmie	117
Przestrzeń	93, 124
Przesunięcie programu (Ps)	50
Przycinanie	
Film	118
Obraz JPEG	116
Przycisk Fn	95
Przycisk INFO	26, 99, 109

R

Red.szumu	123
Redukcja migotania	122
Regulacja głośności	103
Regulacja jasności monitora	119
Rejestracja	141
Reset obkt.	121
Resetuj	110
Resetuj ochronę	118
Ręczne ustawianie ostrości	79
Rozmiar pliku	149

S

S (Tryb priorytetu migawki)	52
S-AF+MF (Pojedynczy AF i ręczne ustawianie ostrości)	80
S-AF (pojedynczy AF)	79
Samowyzwalacz	73
SCN (Scena)	33
Smuga światła	34
sRGB	93
Stary film	60
Stb. obrazu	87
Film	114
Ster. na żywo	74
Sterowanie natężeniem błysku	86
Super punktowy AF	97
Sygnal dźwiękowy	122
Szybkość transmisji bitów filmu	114
Szybkość zoomu el.	
Film	114
Zdjęcie	112

Szybk.transm.bit.filmu	82
Śledzenie AF	80

T

Telekonwerter cyfr.....	68, 111
Telewizor.....	130
Timer Bulb/Time	123
Transfer obrazu do smartfonu	136
Tryb AF	79
Film	114
Tryb AP	37
Tryb AUTO (AUTO).....	31
Tryb filmowania	59, 85
Tryb obrazu	76, 111
Tryb ostrości	79
Tryb RC (⚡ Tryb RC).....	151
Tryb USB	122
Tryby fotografowania	27
Tryb zaaw. fotografowania.....	37

U

Ust. auto ISO	123
Ustawianie balansu bieli jednym przyciśnięciem (☑)	79, 96
Ustawianie daty/godziny (🕒)	21
Ustawianie karty	120
Ustawienia jakości obrazu	
Film	82
Zdjęcie	81, 124, 131, 149
Ustawienia pola AF	69
Ustawienia sterowania.....	122
Ustawienia Wi-Fi/ Bluetooth	119, 134, 138
Ustawienie języka (🌐).....	119
Ust. Copyright.....	125
Ust. ekranu dotyk.....	126
Uśpienie.....	20, 126

W

WB.....	124
Wielkość Obrazu	
Film	82
Zdjęcie	124, 131, 149
Wielokr. ekspozyc.....	40
Wskaźnik poziomu.....	26

Współczynnik kompresji	81, 131, 149
Współczynnik proporcji obrazu.....	81
Wybór obrazu	104
Wymienne obiektywy.....	150
Wyostrenie.....	89
Wyświetlanie histogramu.....	26
Wyświetlanie indeksu	101, 107, 129
Wyświetlanie informacji	24
Odtwarzanie.....	98
Wyświetlanie kalendarza ...	101, 107, 129
Wyświetlona siatka	122

Z

Zapis.....	140
Zdalne sterowanie błyskiem	151
Zewnętrzne lampy błyskowe	151

Data wydania:
styczeń 2018 r.

OLYMPUS

OLYMPUS EUROPA SE & CO. KG

Biura: Consumer Product Division
Wendenstrasse 14–18, 20097 Hamburg, Niemcy
Tel.: +49 40–23 77 3-0/Faks: +49 40–23 07 61

Dostawy towarów: Modul H, Willi-Bleicher Str. 36, 52353 Düren, Niemcy

Listy: Postfach 10 49 08, 20034 Hamburg, Niemcy

Europejskie wsparcie techniczne dla klientów:

Zapraszamy do odwiedzenia naszych stron internetowych <http://www.olympus-europa.com>
lub do kontaktu telefonicznego z BEZPŁATNYM NUMEREM*: **00800 – 67 10 83 00**

dla klientów z Austrii, Belgii, Czech, Danii, Finlandii, Francji, Niemiec, Luksemburga, Holandii, Norwegii, Polski, Portugalii, Rosji, Hiszpanii, Szwecji, Szwajcarii, Wielkiej Brytanii.

* Prosimy pamiętać, że niektórzy operatorzy (komórkowych) sieci telefonicznych nie zapewniają dostępu do powyższego numeru lub wymagają wprowadzenia dodatkowego prefiksu przed numerami +800.

Klienci pochodzący z krajów nie wymienionych na liście lub nie mogący uzyskać połączenia z powyższym numerem mogą dzwonić pod następujące
NUMERY PŁATNE: **+49 40 – 237 73 899**.