

# OLYMPUS

## DIGITALE CAMERA OLYMPUS PEN E-PL9 Instructiehandleiding

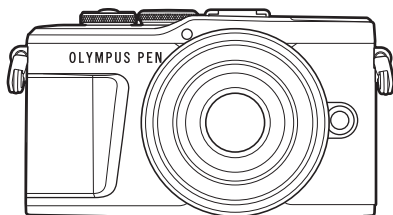

Inhoudsopgave .....

Snelle taakindex

1. Voorbereiding
2. Opnamen maken
3. Afspelen
4. Menufuncties
5. De camera verbinden met een smartphone
6. De camera aansluiten op een computer en een printer
7. Let op
8. Informatie
9. VEILIGHEIDSMATREGELEN

CE

Modelnummer : IM008

- Bedankt voor uw aankoop van een Olympus digitale camera. Lees voordat u uw nieuwe camera gaat gebruiken deze handleiding aandachtig door om u van optimale prestaties en van een lange gebruiksduur van de camera te verzekeren. Bewaar deze handleiding op een veilige plaats zodat u hem ook later nog eens kunt raadplegen.
- Voordat u belangrijke opnamen gaat maken, doet u er goed aan eerst enkele proefopnamen te maken teneinde u met de camera vertrouwd te maken.
- De afbeeldingen van het scherm en de camera zijn tijdens de ontwikkeling van het toestel vervaardigd en kunnen op kleine punten afwijken van het toestel dat u in handen heeft.
- Als er aanvullingen op en/of wijzigingen van functies hebben plaatsgevonden vanwege een programmatuurupdate voor de camera, zal de inhoud afwijken. Kijk voor de meest actuele informatie op de Olympus-website.

Registreer uw product op [www.olympus.eu/register-product](http://www.olympus.eu/register-product) en ontvang extra voordelen van Olympus!

<b>Snelle taakindex</b>	<b>7</b>
<b>Namen van onderdelen</b>	<b>12</b>
<b>Vorbereiding</b>	<b>14</b>
■ <b>Het uitpakken van de doos</b> .....	<b>14</b>
■ <b>De batterij opladen en aanbrengen</b> .....	<b>15</b>
■ <b>De kaart plaatsen</b> .....	<b>17</b>
Geheugenkaart verwijderen .....	17
■ <b>Een lens op de camera bevestigen</b> .....	<b>18</b>
■ <b>De camera aanzetten</b> .....	<b>20</b>
■ <b>Initiële installatie</b> .....	<b>21</b>
■ <b>Cameraschermen onleesbaar/niet in de geselecteerde taal</b> .....	<b>23</b>
<b>Opnamen maken</b>	<b>24</b>
■ <b>Informatieweergave tijdens het fotograferen</b> .....	<b>24</b>
De informatieweergave omschakelen .....	26
■ <b>Een opnamemodus kiezen en foto's nemen</b> .....	<b>27</b>
Typen opnamemodi.....	27
■ <b>Opnames van boven en van onderen maken</b> .....	<b>29</b>
■ <b>Overschakelen tussen weergaven met de knop  (Shortcut)</b> .....	<b>30</b>
■ <b>De camera zelf de instellingen laten kiezen (modus AUTO)</b> .....	<b>31</b>
■ <b>Opnames in scènemodus (SCN)-modus</b> .....	<b>33</b>
Soorten scènemodi.....	33
■ <b>Opnemen in de uitgebreide fotomodus (-modus)</b> .....	<b>37</b>
AP-modusopties .....	37
[Live Compositie]: Live Compositie-fotografie.....	38
[Live Time]: Live Time-fotografie .....	39
[Meerv. belichting]: Meervoudige belichtingen opnemen.....	40
[HDR]: Compositiefoto's nemen met HDR.....	41
[Stille  ] modus .....	42
Een panorama maken .....	43
[Trapeziumcorrectie].....	44
[AE-bracketing]: Variërende belichting over een reeks opnamen.....	45
[Focus-bracketing]: Variërende focusafstand over een reeks opnamen.....	46
■ <b>Creatieve filters gebruiken (ART-modus)</b> .....	<b>47</b>
Soorten creatieve filters.....	48
Gebruik maken van [Gedeeltelijke kleur].....	49
■ <b>De camera laten beslissen over diafragma en sluitersnelheid (programmamodus)</b> .....	<b>50</b>
■ <b>Diafragma kiezen (diafragmavoorkeurmodus)</b> .....	<b>51</b>
■ <b>De sluitertijd instellen (sluiterprioriteitsmodus)</b> .....	<b>52</b>
■ <b>Het diafragma en de sluitertijd instellen (handmatige modus)</b> ...	<b>53</b>
■ <b>Opnamen maken met een lange belichtingstijd (BULB/LIVE TIME)</b> .....	<b>54</b>
■ <b>Live Compositie-fotografie (donker en licht samenvoegen)</b> .....	<b>55</b>

<b>Opnames maken door het aanraakscherm te bedienen</b> .....	56	De beeldkwaliteit kiezen (beeldkwaliteit foto,   )	81
<b>Films opnemen in foto-opnamemodi</b> .....	57	De beeldkwaliteit kiezen (beeldkwaliteit film,   )	82
<b>Films opnemen in filmmodus</b> .....	58	Effecten toevoegen aan een film	85
Opties filmmodus	59	Uitgangsvermogen van de flitser aanpassen (Flitssterkte regelen)	86
<b>Filmeffecten</b> .....	60	Camerabewegingen beperken (beeldstabilisator)	87
<b>Films van clips maken</b> .....	62	Fijnafstellingen voor de witbalans (witbalanscompensatie)	88
Clips opnemen	62	Kiezen hoe de camera de helderheid meet (meting)	89
Nieuwe Mijn Clips maken	62	Fijnafstellingen maken voor de scherpte (Scherpte)	89
Een clip uit Mijn Clips verwijderen	63	Fijnafstellingen maken voor het contrast (Contrast)	90
“Mijn Clips” bewerken	63	Fijnafstellingen maken voor de verzadiging (Verzadiging)	90
<b>Slow motion-films opnemen</b> .....	65	Fijnafstellingen maken voor de tint (Gradatie)	91
<b>De stiltefunctie gebruiken bij filmen</b> .....	65	Filtereffecten toepassen op monotone beelden (Kleurrenfilter)	91
<b>Foto's maken in de modus Zelfportret</b> .....	66	De tint van een monotoon beeld aanpassen (Monochroom)	92
<b>Diverse instellingen gebruiken</b> .....	68	i-Enhance-effecten aanpassen (Effect)	92
De belichting regelen (Belichting  )	68	De indeling voor kleurenreproductieformaat instellen (Kleurruimte)	93
Digitale zoom (Digitale televoorzetlens)	68	De helderheid van licht en schaduw wijzigen (Licht&schaduw - Bediening)	94
De modus AF-doel selecteren (AF-doelinstellingen)	69	Functies aan knoppen toewijzen (Knopfuncties)	95
Het AF-doel instellen	69		
Gezichtsprioriteit-AF/Oogprioriteit-AF	70		
Een flitser gebruiken (flitserfotografie)	71		
Sequentiële opnamen/opnamen met zelfontspanner maken	73		
Opnameopties oproepen	74		
Verwerkingsopties (Fotomodus)	76		
De ISO-gevoeligheid (ISO) wijzigen	77		
Kleur aanpassen (witbalans)	78		
Een scherpstelmodus selecteren (AF-modus)	79		
De beeldverhouding instellen	81		
		<b>Afspelen</b>	<b>98</b>
		<b>Informatieweergave tijdens het afspelen</b>	<b>98</b>
		Beeldinformatie afspelen	98

De informatieweergave omschakelen .....	99	Digitale zoom (Digitale televoorzettens) .....	111
<b>I Foto's en films bekijken.....</b>	<b>100</b>	De focus verbeteren in donkere omgevingen (AF hulpverl.) .....	111
Indexweergave/kalenderweergave .....	101	Een zoomsnelheid selecteren (📷 Elek. zoomsnelheid).....	112
Foto's bekijken.....	101	Automatisch opnamen maken met vaste intervallen (Intrvl. opn./tijdinterval) .....	112
Films bekijken.....	103	Flitserfotografie met draadloze afstandsbediening (⚡ RC-modus) .....	113
Afbeeldingen beveiligen .....	103	<b>II Het videomenu gebruiken .....</b>	<b>114</b>
Een beeld wissen .....	103	<b>III Het weergavemenu gebruiken .....</b>	<b>115</b>
Een overdrachtorder instellen voor beelden (Deelorder).....	104	Beelden gedraaid weergeven (🔄) .....	115
Een deelorder annuleren .....	104	Foto's bewerken (Edit).....	115
Beelden selecteren (🔍, Selectie wissen, Geselect. deelorder).....	104	Een foto opslaan uit een film (Foto's uit filmbeeld vastleggen) .....	117
Geluid opnemen .....	105	Films bijsnijden (Film bijsnijden) .....	118
Geluidsweergave.....	105	Alle beveiligingen annuleren... 118	
Mijn Clips bekijken.....	105	<b>IV Het setup-menu gebruiken .....</b>	<b>119</b>
Foto's aan		De kaart formatteren (Kaart-instelling) .....	120
Mijn Clips toevoegen .....	106	Alle beelden wissen (Kaart-instelling) .....	120
Een clip uit		Een taal kiezen (🌐) .....	120
Mijn Clips verwijderen.....	106	<b>V De aangepaste menu's gebruiken .....</b>	<b>121</b>
Panoramabeelden scrollen.....	106	<b>A</b> AF/MF.....	121
<b>II Het aanraakscherm gebruiken .....</b>	<b>107</b>	<b>B</b> - Knop/regelaar .....	121
Enkelbeeldweergave .....	107	<b>C1</b> Disp/(📷))/PC .....	122
Afspelen van de Index/Mijn Clips/Kalender .....	107	<b>D4</b> Disp/(📷))/PC .....	122
Afbeeldingen selecteren en beveiligen .....	108	<b>D1</b> - Exp/ISO/BULB/ .....	123
Beelden bekijken in de modus zelfportret.....	108	<b>D2</b> Bel./ISO/BULB .....	123
<b>Menufuncties</b>	<b>109</b>	<b>E</b> ⚡ Aangepast.....	124
<b>Basismenubewerkingen .....</b>	<b>109</b>	<b>F</b> - 🌐-/WB/Kleur .....	124
<b>Opnamemenu 1/ Opnamemenu 2 gebruiken .....</b>	<b>110</b>	<b>G</b> Opnemen .....	125
Standaardinstellingen herstellen (Resetten).....	110		
Verwerkingsopties (Fotomodus).....	111		

<b>H</b>  -hulpprogramma .....	126
AEL/AFL .....	127
MF assist .....	127
Informatieweergaven toevoegen .....	128
Camerabeelden weergeven op een televisie .....	130
Sluittijden als de flitser flitst .....	131
Combinaties van JPEG- beeldgrootten en compressieverhoudingen .....	131

## De camera verbinden met een smartphone 132

<b>I</b> Instellingen aanpassen om verbinding te maken met een smartphone .....	133
<b>I</b> Draadloze instellingen voor wanneer de camera is uitgeschakeld .....	134
<b>I</b> Foto's overbrengen naar een smartphone .....	136
<b>I</b> Afbeeldingen automatisch uploaden als de camera uit is .....	136
<b>I</b> Op afstand fotograferen met een smartphone .....	137
<b>I</b> Positiegegevens aan afbeeldingen toevoegen .....	137
<b>I</b> De draadloze LAN/Bluetooth®- instellingen resetten .....	138
<b>I</b> Het wachtwoord veranderen ...	138
<b>I</b> Draadloze LAN/Bluetooth® uitschakelen .....	139

## De camera aansluiten op een computer en een printer 140

<b>I</b> De camera aansluiten op een computer .....	140
<b>I</b> Foto's naar een computer kopiëren .....	140

<b>I</b> De computersoftware installeren .....	141
<b>I</b> De OLYMPUS Digital Camera Updater installeren .....	141
<b>I</b> Gebruikersregistratie .....	141
<b>I</b> Direct afdrukken (PictBridge) ...	142
Eenvoudig afdrukken .....	144
<b>I</b> Afdruk besteld (DPOF) .....	145
Een afdrukbestelling aanmaken .....	145
Alle of geselecteerde foto's uit de afdrukbestelling verwijderen .....	146

## Let op 147

<b>I</b> Batterij en laadapparaat .....	147
<b>I</b> Uw laadapparaat in het buitenland gebruiken .....	148
<b>I</b> Toepasbare geheugenkaarten .....	148
<b>I</b> Opnamemodus en bestands grootte/het aantal foto's dat kan worden opgeslagen .....	149
<b>I</b> Verwisselbare lenzen .....	150
<b>I</b> Externe flitsers die zijn ontworpen voor gebruik met deze camera .....	151
Flitserfotografie met draadloze afstandsbediening .....	151
<b>I</b> Andere externe flitsers .....	153
<b>I</b> Systeemoverzicht .....	154
<b>I</b> Reinigen en opbergen van de camera .....	156
Reinigen van de camera .....	156
Opslag .....	156
Reinigen en controleren van het beeldopneemelement .....	156
Pixel-mapping - Controleren van de beeldbewerkingsfuncties .....	157

<b>Informatie</b>	<b>158</b>
■ <b>Fotografeertips en -informatie.....</b>	<b>158</b>
■ <b>Foutcodes .....</b>	<b>162</b>
■ <b>Standaard.....</b>	<b>165</b>
■ <b>Technische gegevens .....</b>	<b>170</b>
<b>VEILIGHEIDSMATRE- GELEN</b>	<b>173</b>
■ <b>VEILIGHEIDSMATREGELEN...</b>	<b>173</b>
<b>Markering</b>	<b>185</b>

## Opnamen maken

Gewoon fotograferen zonder ingewikkelde instellingen	▶ AUTO-modus (AUTO)	31
Fotograferen zoals u dat wilt, zonder dat u technische termen hoeft te weten	▶ Live uitleg	31
Zelfportretten maken	▶ Zelfportretten	66
Stijlvolle foto's nemen	▶ Creatieve filter	47
Instellingen snel aanpassen aan het motief	▶ Sceneprogramma (SCN)	33
Foto's maken met een onscherpe achtergrond	Live uitleg	31
	▶ Foto's maken met diafragmavoorkeur	51
Nachtscènes fotograferen	Nacht + portret (SCN)	33
	▶ Nachtlandschap (SCN)	34
	Starlight (SCN)	34
	Vuurwerk (SCN)	34
Vuurwerk fotograferen	Live Time (AP)	39
	▶ Live Composiet (AP)	38
	Live Composiet (M)	55
	Bulb/Time-fotografie (M)	54
	Lichtstrepen (SCN)	34
Lichtstrepen fotograferen	Live Time (AP)	39
	▶ Live Composiet (AP)	38
	Live Composiet (M)	55
	Bulb/Time-fotografie (M)	54
	De helderheid aanpassen van lichte en schaduw delen	▶ Live uitleg
Foto's maken met flitser	Belichtingscorrectie	68
	▶ Fotografie met flits	71
Foto's maken zonder flitser	▶ ISO-gevoeligheid	77
Camerabewegingen beperken	Beeldstabilisator	87
	▶ Zelfontspanner	73

Foto's maken van een motief met tegenlicht	Fotografie met flits	71
	▶ HDR-verlichting ( <b>SCN</b> )	35
	Gradatie (Fotomodus)	91
	Spotmeting	89
Gebruik van de zelfontspanner	▶ Zelfontspanner	73
Sequentiële opnamen	▶ Sequentiële opnamen	73
Een aspectverhouding wijzigen	▶ Breedte-hoogteverhouding	81
Het wijzigen van fotokleuren	Live uitleg	31
	▶ Fotomodus	76
	Witbalans	78
Foto's verwerken overeenkomstig het motief/Monotoon-foto's maken	▶ Fotomodus	76
	Creatieve filter ( <b>ART</b> )	47
Foto's maken die het bewegende onderwerp stoppen of een gevoel van beweging geven	Live uitleg	31
	▶ Scènemodus ( <b>SCN</b> )	33
	Foto's maken met sluiterprioriteit	52
	Tap AF (Het aanraakscherm gebruiken)	56
Wanneer de camera niet kan scherpstellen op uw motief/scherpstellen op één gebied	▶ AF-doelinstellingen	69
	Zoomkader-AF/zoom-AF	97
	▶ Zoomkader-AF/zoom-AF	97
Scherpstellen op een klein punt in het beeld / scherpstelling controleren voor het fotograferen	▶ C-AF+TR (AF-tracking)	80
Een bewegend object scherp houden	▶ C-AF	79
Op een object scherpstellen en het fotograferen	▶ Mijn Clips	62
Films in reclamestijl maken	▶ Ruisonderdr.	123
Beeldruis verminderen (marmering)	Helderheid van monitor aanpassen	119
De monitor optimaliseren/ de monitorschakering aanpassen	▶ LV versterk.	122
	▶ Niveaumeter	26
De horizontale of verticale afbeeldingsrichting controleren voor opname	▶ Rasterweergave	122
Fotograferen met doelbewuste compositie		



De batterij sparen	▶ Slaapstand	126
Het aantal foto's dat gemaakt kan worden, verhogen	▶ Modus beeldkwaliteit voor foto's	81
Een afstandsbediening gebruiken	▶ Op afstand fotograferen met een smartphone	137
Opnemen zonder sluitergeluid	▶ Stil [▼] ( <b>SCN</b> )	35
	▶ Stil [▼] ( <b>AP</b> )	42
Inzoomen zodat het onderwerp meer van het kader vult	▶ Dig. televoorzetlens	68
	▶ e-Portret met één toets	66
Gelaatskleur verbeteren	▶ Portret (fotomodus)	76
	▶ e-Portret (fotomodus)	76
	▶ Sceneprogramma ( <b>SCN</b> )	33

## Weergave/bewerken



Beelden bekijken op een televisie	▶ HDMI	122
	▶ Weergave op een televisie	130
Diavoorstellingen met achtergrondmuziek bekijken	▶ Diavoorstelling	102
Schaduwpartijen lichter maken	▶ Schaduw aanpassen (JPEG bewrk)	116
Rode ogen verhelpen	▶ Rode ogencorr. (JPEG bewrk)	116
Eenvoudig printen	▶ Een afdrukbestelling aanmaken	145
	▶ Direct printen	142
Foto's op een smartphone weergeven	▶ Foto's overbrengen naar een smartphone	136
Foto's automatisch naar een smartphone uploaden	▶ Foto's uploaden terwijl de camera uit is.	136
Locatiegegevens aan beelden toevoegen	▶ Locatiegegevens aan beelden toevoegen	137





## Camera-instellingen



Synchroniseren van datum en tijd	▶ Datum en tijd instellen	21
Standaardinstellingen herstellen	▶ Resetten	110
Taal voor de menuweergave wijzigen	▶ 	120
Geluid voor automatische scherpstelling uitschakelen	▶  (Geluidssignaal)	122
	▶ Stil  ( <b>SCN</b> )	35
	▶ Stil  ( <b>TAP</b> )	42

## Indicaties die in deze handleiding gebruikt worden

In deze handleiding worden overal de volgende symbolen toegepast.

	Symbolen voor de knoppen (respectievelijk de pijltjes omhoog, omlaag, links en rechts) die u moet indrukken op de pendelknop (Blz. 13).
 <b>Opmerkingen</b>	Aandachtspunten bij het gebruik van de camera.
 <b>Tips</b>	Handige informatie en tips voor een optimaal gebruik van uw camera.
	Verwijzingen naar pagina's met details of relevante informatie.

# Namen van onderdelen

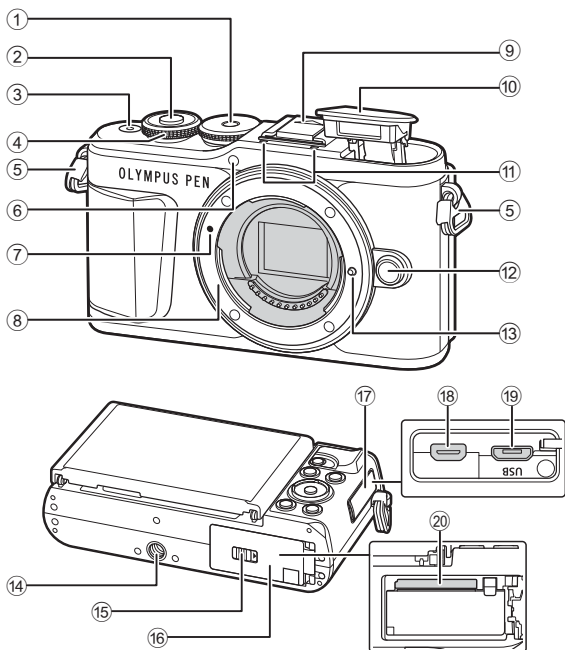

- |   |  |
|---|--|
| ① Menuregelaar.....Blz. 27  | ⑩ Interne flitser .....Blz. 71   |
| ② Ontspanknop .....Blz. 28  | ⑪ Stereomicrofoon ..... Blz. 105, 114, 116                                   |
| ③ <b>ON/OFF</b> knop .....Blz. 20   | ⑫ Lensontgrendelknop .....Blz. 19  |
| ④ Subregelaar (☺)<br>.....Blz. 50–53, 68, 71, 100                                 | ⑬ Lensvergrendelingspen  |
| ⑤ Oogje voor de riem .....Blz. 14   | ⑭ Statiefaansluiting   |
| ⑥ Zelfontspanner-led/AF-hulpverl.<br>.....Blz. 73/Blz. 111                        | ⑮ Vergrendelknop van het batterij-/<br>kaartcompartiment<br>.....Blz. 15, 17 |
| ⑦ Markering voor de<br>lenskoppeling.....Blz. 18                                  | ⑯ Klepje van het batterij-/<br>kaartcompartiment.....Blz. 15, 17             |
| ⑧ Lenskoppeling (verwijder de<br>beschermkap voordat de lens wordt<br>bevestigd.) | ⑰ Klepje over de connector   |
| ⑨ Flitsschoen-dekseltje   | ⑱ HDMI-microconnector.....Blz. 130   |
|   | ⑲ Micro-USB-connector .....Blz. 140, 142                                     |
|   | ⑳ Kaartsleuf.....Blz. 17   |

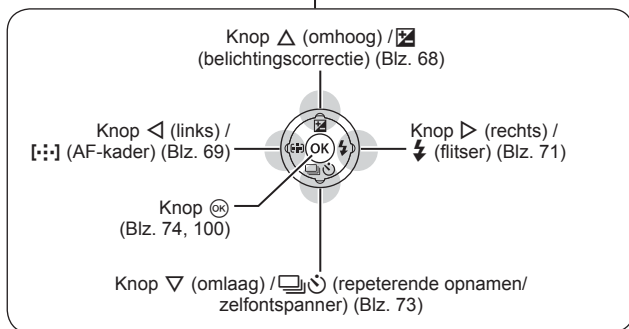
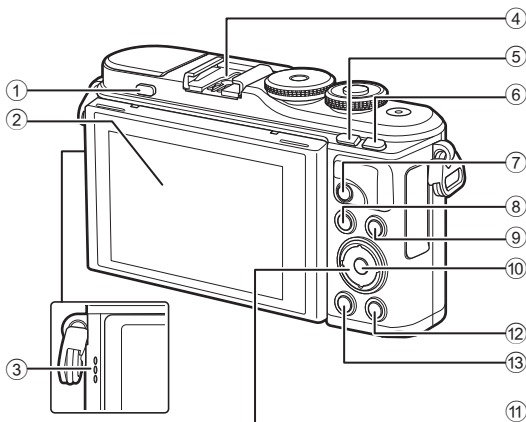

- |  |   |
|--|---|
| ① Knop flitser opklappen .....Blz. 71                    | ⑦ Knop  (film) /  ..... Blz. 57/Blz. 104  |
| ② Monitor (aanraakscherm) ..... Blz. 24, 56, 74, 98, 107 | ⑧ <b>MENU</b> knop .....Blz. 109  |
| ③ Luidspreker  | ⑨ Knop <b>INFO</b> .....Blz. 26, 99, 128  |
| ④ Flitsschoen.....Blz. 151                               | ⑩ Knop  .....Blz. 74, 100   |
| ⑤ Knop  (Shortcut) /  .....Blz. 30/Blz. 101              | ⑪ Pendelknop* ( $\Delta$ $\nabla$ $\triangleleft$ $\triangleright$ ) .....Blz. 21, 69–73, 100 |
| ⑥ Knop <b>Fn/Q</b> .....Blz. 95/Blz. 68, 101             | ⑫ Knop  (Weergave) .....Blz. 100  |
|  | ⑬  knop (Wissen) .....Blz. 103  |

\* In deze handleiding geven de pictogrammen  $\Delta$   $\nabla$   $\triangleleft$   $\triangleright$  bewerkingen aan die met de pendelknop worden uitgevoerd.

# 1 Voorbereiding

1

Voorbereiding

## Het uitpakken van de doos

Bij de camera worden de volgende onderdelen meegeleverd. Als er een onderdeel ontbreekt of beschadigd is, neemt u contact op met de dealer waarbij u de camera hebt gekocht.



Camera



Beschermkap van de camera



Camerariem



USB-kabel  
CB-USB12



Lithium ion batterij  
BLS-50



Lithium ion lader  
BCS-5

- Basishandleiding
- Garantiekarta

### Camerariem bevestigen

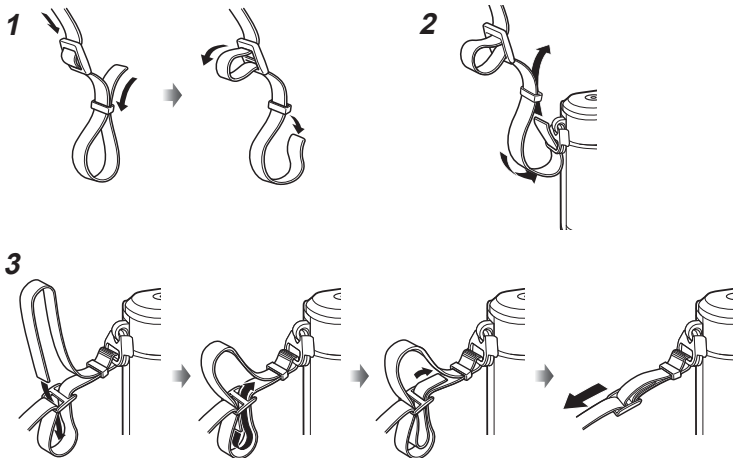

- Bevestig de riem op dezelfde manier aan de andere kant.
- Trek de camerariem tot slot strak om er zeker van te zijn dat hij goed vastzit.

# De batterij opladen en aanbrengen

## 1 Batterij opladen.

### Indicator voor laadtoestand

Bezig met opladen	Licht oranje op
Opladen voltooid	Uit
Oplaadfout	Knippert oranje

(Laadtijd: tot ca. 3 uur 30 minuten)

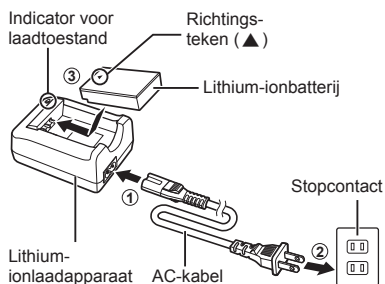

- Koppel het laadapparaat los wanneer de batterij volledig is opgeladen.

## 2 Open het klepje van het batterij-/kaartcompartiment.

Klepje batterij-/kaartcompartiment

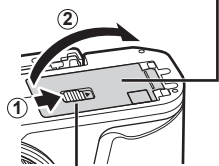

Vergrendelknop batterij-/kaartcompartiment

## 3 De batterij plaatsen.

- Gebruik enkel BLS-50 batterijen (Blz. 14, 172).

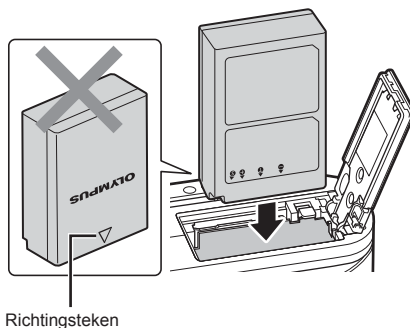

### De batterij verwijderen

Schakel de camera uit voordat u het klepje van het batterij-/kaartcompartiment opent of sluit. Als u de batterij wilt verwijderen, duwt u eerst de batterijvergrendelknop in de richting van de pijl, waarna u de batterij kunt uitnemen.

- Verwijder de batterij niet als de kaartschrijfindicator (Blz. 24) zichtbaar is.
- Neem contact op met een geautoriseerde dealer of servicedienst als u de batterij niet kunt verwijderen. Gebruik geen geweld.

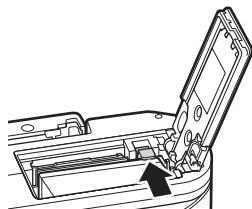

### Opmerkingen

- Wij raden u aan een reservebatterij bij de hand te houden voor als u langer door wilt gaan met fotograferen en de gebruikte batterij leeg raakt.
- De camera is niet uitgerust met een ingebouwde lader en kan niet worden opgeladen via een USB-verbinding.
- Lees ook "Batterij en laadapparaat" (Blz. 147).



## De kaart plaatsen

In deze handleiding worden alle opslagapparaten "kaarten" genoemd. De volgende soorten SD-geheugenkaarten (in de handel verkrijgbaar) kunnen met deze camera worden gebruikt: SD, SDHC, SDXC en Eye-Fi. Kaarten moeten met deze camera zijn geformatteerd voor ze voor het eerst worden gebruikt, of nadat ze met een andere camera of computer zijn gebruikt.

 "De kaart formatteren (Kaart-instelling)" (Blz. 120)

### Eye-Fi-kaarten

Lees "Toepasbare geheugenkaarten" (Blz. 148) vóór gebruik.

#### 1 De kaart plaatsen.

- Open het klepje van het batterij-/kaartcompartiment.
- Schuif het kaartje zover in de kaartsleuf totdat het op zijn plaats vastklikt.  "Toepasbare geheugenkaarten" (Blz. 148)

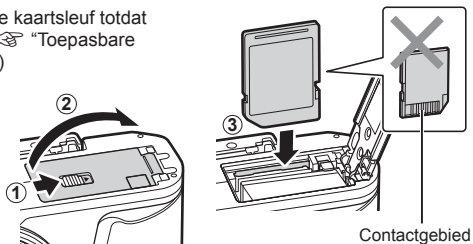

- Schakel de camera uit vóór u de batterij of de kaart plaatst of verwijdert.
- Pas geen kracht toe voor het plaatsen van een beschadigde of vervormde kaart. Dat kan de kaartsleuf beschadigen.

#### 2 Sluit het klepje van het batterij-/kaartcompartiment.

- Zorg ervoor dat het klepje van het batterij-/kaartcompartiment gesloten is voordat u de camera gebruikt.

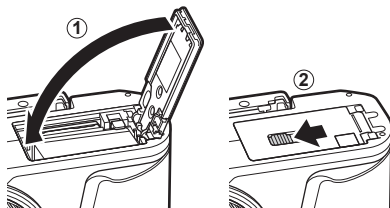

## Geheugenkaart verwijderen

Druk zachtjes op het geplaatste kaartje en het springt eruit. Neem de kaart uit de camera.

- Verwijder de kaart niet als de kaartschrijfindicator (Blz. 24) zichtbaar is.

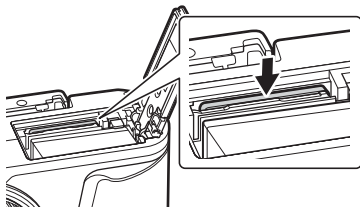

## Een lens op de camera bevestigen

- 1 Verwijder de achterkap van de lens en de beschermkap van de camera.

Achterkap van de lens

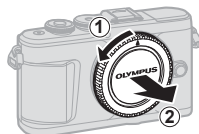
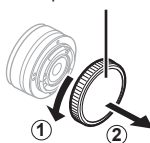

- 2 Houd de rode koppelingsmarkering op de lens tegenover de rode markering op de camera en steek de lens in het camerahuis.

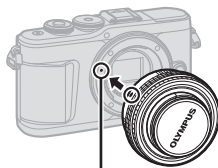

Markering voor lenskoppeling

- 3 Draai de lens in de richting van de pijl tot u een klik hoort (richting aangegeven door pijl ③).



- Zorg ervoor dat de camera is uitgeschakeld bij het bevestigen of verwijderen van de lens.
- Druk de lensontgrendelknop niet in.
- Raak geen inwendige onderdelen van de camera aan.

### ■ De lenskap verwijderen

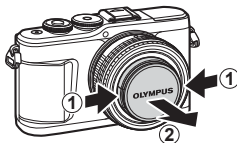
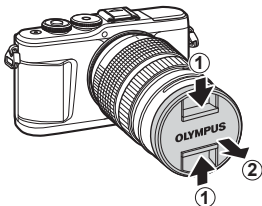

## ■ De lens van de camera verwijderen

Zorg ervoor dat de camera is uitgeschakeld tijdens het verwijderen van de lens. Terwijl u de lensontgrendelknop ingedrukt houdt, draait u de lens in de richting van de pijl.

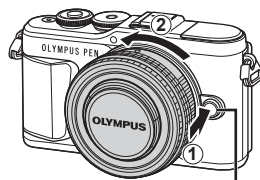

Lensontgrendelknop

## Verwisselbare lenzen

Zie "Verwisselbare lenzen" (Blz. 150).

## De camera aanzetten

- 1 Druk op de knop **ON/OFF** om de camera in te schakelen.
  - Wanneer de camera is ingeschakeld, wordt de monitor ingeschakeld.

### ■ Knop ON/OFF

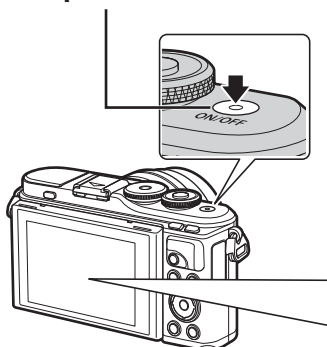

### ■ Monitor

#### Batterijniveau

Het batterijniveaupictogram wordt weergegeven.

- (groen): de camera is klaar om foto's te maken.
- (groen): de batterij is niet vol.
- (groen): de batterij is laag.
- (knippert rood): laad de batterij op.



### Slaapstand camera

Als er gedurende een minuut geen bediening plaatsvindt, schakelt de camera naar de "slaapstand" (stand-by) om de monitor uit te schakelen en alle acties te annuleren. De camera wordt opnieuw geactiveerd zodra u een knop indrukt (de ontspanknop, knop etc.). De camera schakelt automatisch uit als hij gedurende 5 minuten in de slaapstand heeft gestaan. Zet de camera opnieuw aan voordat u hem gebruikt. U kunt kiezen hoe lang de camera inactief blijft voor hij naar de slaapstand gaat. [Slaapstand] (P. 126)

## Initiële installatie

Voer, wanneer u de camera voor het eerst hebt ingeschakeld, de initiële installatie uit door een taal te kiezen en de cameraklok in te stellen.

- Informatie over datum en tijd worden samen met de beelden opgeslagen op de kaart.
- De bestandsnaam is ook inbegrepen bij de informatie over datum en tijd. Zorg ervoor dat u de juiste datum en tijd instelt voordat u de camera gebruikt. Bepaalde functies kunnen niet worden gebruikt als de datum en tijd niet zijn ingesteld.

- 1 Druk op de knop **OK** wanneer het dialoogvenster voor de initiële installatie wordt weergegeven, waarin u wordt gevraagd om een taal te kiezen.

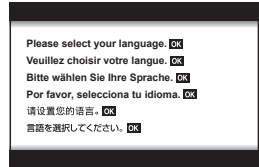

- 2 Markeer de gewenste taal met behulp van de subregelaar of de **△ ▽ ◀ ▶**-knoppen op de pendelknop.

- Het dialoogvenster voor het kiezen van een taal bevat twee pagina's met opties. U kunt de cursor van de ene naar de andere pagina verplaatsen met de subregelaar of met de knoppen **△ ▽ ◀ ▶** op de pendelknop.



- 3 Druk op de knop **OK** wanneer de gewenste taal is gemarkeerd.

- Als u de ontspanningsknop indrukt voordat u de knop **OK** hebt ingedrukt, keert de camera terug in de opnamemodus en wordt er geen taal geselecteerd. U kunt de initiële installatie uitvoeren door de camera uit en weer in te schakelen, zodat het dialoogvenster voor de initiële installatie wordt weergegeven, en door het proces te herhalen vanaf stap 1.
- U kunt op elk gewenst moment in het menu Instellingen de taal wijzigen.  
 "Een taal kiezen ()" (Blz. 120)



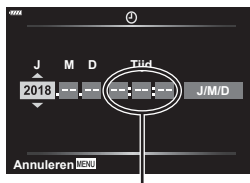

#### 4 Stel de datum, tijd en de datumindeling in.

- U kunt items markeren met behulp van de ◀▶-knoppen op de pendelknop.
- U kunt het gemarkeerde item wijzigen met behulp van de knoppen △▽ op de pendelknop.
- U kunt op elk gewenst moment de klok instellen in het menu Instellingen.  [⌚] (Blz. 119)



De tijd wordt weergegeven in 24-uursformaat.

#### 5 De initiële installatie uitvoeren.

- Druk op de knop  om de klok in te stellen.
- Als de batterij uit de camera is verwijderd en de camera wordt een tijd niet gebruikt, kunnen de fabrieksinstellingen voor datum en tijd hersteld worden.
- Mogelijk moet u de framesnelheid ook aanpassen voor u films opneemt.  [Videoframesnelheid] (P. 114)

#### De camera uitschakelen

Druk op de knop **ON/OFF** om de camera uit te schakelen. Zie pagina 134 voor informatie over wat u moet doen als de camera het in de illustratie getoonde dialoogvenster toont.

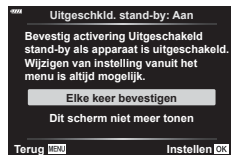

## Cameraschermen onleesbaar/niet in de geselecteerde taal

Als de cameraschermen in een onbekende taal zijn of tekens gebruiken die u niet kunt lezen, heeft u mogelijk onbedoeld de verkeerde taal geselecteerd in het dialoogvenster voor het kiezen van een taal. Volg de onderstaande stappen om een andere taal te kiezen.

- 1 Druk op de **MENU**-knop om de menu's weer te geven.
- 2 Markeer het  $\gamma$ -tabblad met  $\Delta$ / $\nabla$  en druk op de knop  $\odot$ .

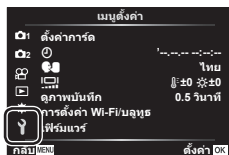
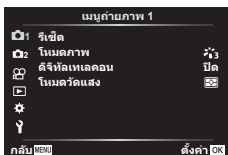

- 3 Markeer [ $\odot$ ] met  $\Delta$ / $\nabla$  en druk op de knop  $\odot$ .
- 4 Markeer de gewenste taal met  $\Delta$ / $\nabla$ / $\leftarrow$ / $\rightarrow$  en druk op de knop  $\odot$ .

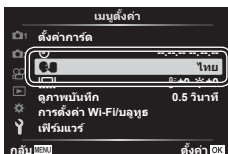

# 2 Opnamen maken

## Informatieweergave tijdens het fotograferen

### Monitorbeeld tijdens fotomodus

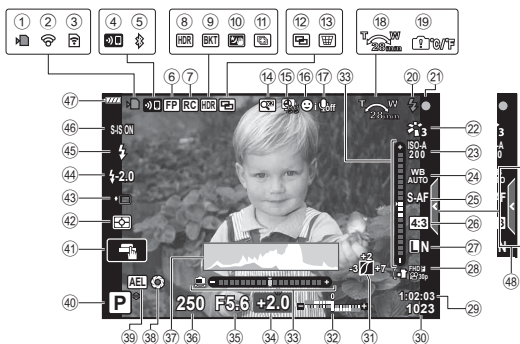

- |   |  |
|---|--|
| ① Schrijfaanduiding kaart.....Blz. 17                                   | ②4 Witbalans.....Blz. 78   |
| ② Verbonden via draadloze LAN   | ②5 AF-modus Blz. 79  |
| ③ Eye-Fi-upload bezig.....Blz. 126                                      | ②6 Breedte-hoogteverhouding.....Blz. 81                              |
| ④ Draadloze LAN-verbinding start op.....Blz. 132-139                    | ②7 Beeldkwaliteit (foto's).....Blz. 81                               |
| ⑤ Verbonden via <b>Bluetooth</b> .....Blz. 132-139                      | ②8 Opnamemodus (films).....Blz. 82                                   |
| ⑥ Super FP-Flitser.....Blz. 151   | ②9 Beschikbare opnametijd  |
| ⑦ RC-modus.....Blz. 151   | ③0 Aantal stilstaande beelden dat kan worden opgeslagen.....Blz. 149 |
| ⑧ HDR.....Blz. 41   | ③1 Licht- & schaduwbediening.....Blz. 94                             |
| ⑨ AE-bracketing.....Blz. 45   | ③2 Boven: Flitssterkteregelaar.....Blz. 86                           |
| Focus-bracketing.....Blz. 46  | Onder: Belichtingscorrectie.....Blz. 68                              |
| ⑩ Meervoudige belichting.....Blz. 40                                    | ③3 Niveaumeter.....Blz. 26   |
| ⑪ Starlight.....Blz. 34   | ③4 Belichtingscorrectiewaarde.....Blz. 68                            |
| ⑫ Multifocusopname.....Blz. 36  | ③5 Diafragma waarde.....Blz. 50-53                                   |
| ⑬ Trapeziumcorrectie.....Blz. 44  | ③6 Sluittijd.....Blz. 50-53  |
| ⑭ Dig. televoorzetslens.....Blz. 111                                    | ③7 Histogram.....Blz. 26   |
| ⑮ Opnemen met 'time lapse'.....Blz. 112                                 | ③8 Voorbeeld.....Blz. 96   |
| ⑯ Gezichtsrioriteit/Oogrioriteit.....Blz. 70                            | ③9 AE-vergrendeling.....Blz. 96, 127                                 |
| ⑰ Filmgeluid.....Blz. 57, 105, 114, 116                                 | ④0 Opnamemodus.....Blz. 27-61  |
| ⑱ Zoomrichting/brandpuntsafstand  | ④1 Aanraakbediening.....Blz. 56                                      |
| ⑲ Waarschuwing interne temperatuur °C/°F.....Blz. 163                   | ④2 Lichtmeetstand.....Blz. 89  |
| ⑳ Flitser.....Blz. 71   | ④3 Sequentieel opnemen/Opnemen met de zelfontspanner.....Blz. 73     |
| (knippert: bezig met opladen, blijft continu zichtbaar: laden is klaar) | Stil opnemen.....Blz. 42   |
| ㉑ AF-bevestigingsteken.....Blz. 28                                      | ④4 Regelaar flitserintensiteit.....Blz. 86                           |
| ㉒ Fotomodus.....Blz. 76, 111  | ④5 Flitsmodus.....Blz. 71  |
| ㉓ ISO-gevoeligheid.....Blz. 77  | ④6 Beeldstabilisator.....Blz. 87                                     |
|   | ④7 Batterijniveau.....Blz. 20  |
|   | ④8 Livegids intrekken.....Blz. 31                                    |







Monitorbeeld tijdens filmmodus

- 49 Opnamegids intrekken.....Blz. 114      51 Filmmodus (belichting).....Blz. 85  
 50 Tabblad voor stil opnamen.....Blz. 65      52 Filmeffect .....Blz. 60

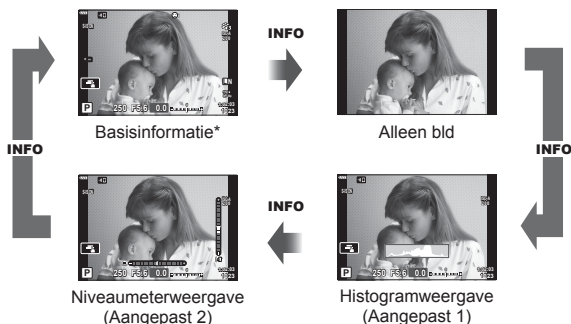
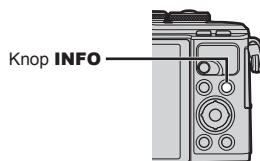
## De informatieweergave omschakelen

U kunt de informatie die tijdens de opname op de monitor verschijnt, wijzigen via de knop **INFO**.



- \* Wordt niet weergegeven in modus  (filmmodus), tenzij er momenteel wordt opgenomen.
- U kunt de instellingen van Aangepast1 en Aangepast2 wijzigen.  
  [Info-instellingen] > [LV-Info] (Blz. 122)
- De schermen met informatie kunnen in beide standen worden gezet door aan de regelaar te draaien terwijl u op de knop **INFO** drukt.

### Histogramweergave

Er wordt een histogram weergegeven dat de verdeling van de helderheid in het beeld toont. De horizontale as toont de helderheid en de verticale as het aantal pixels bij elke helderheid in het beeld. Tijdens het opnemen wordt overbelichting in het rood weergegeven, onderbelichting in het blauw en het bereik dat gemeten wordt via spotmeting in het groen.

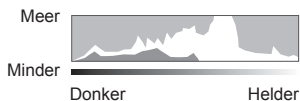

### Niveaumeterweergave

De oriëntatie van de camera wordt aangegeven. De stand voor "kantelen" wordt aangegeven op de verticale balk en de stand voor "horizon" wordt aangegeven op de horizontale balk. De camera is horizontaal en loodrecht als de balken groen worden.

- Gebruik de indicaties op het gauge-niveau als richtlijn.
- Een fout in de weergave kan worden gecorrigeerd met kalibratie (Blz. 126).

## Een opnamemodus kiezen en foto's nemen

Gebruik de functieknop om de opnamemodus te selecteren en neem de foto.

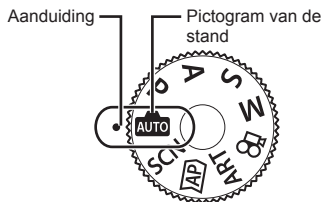

### Typen opnamemodi

Zie hierna voor het gebruik van de verschillende opnamefuncties.

Opnamemodus	Beschrijving	
	De camera selecteert automatisch de juiste opnamemodus.	31
<b>SCN</b>	De camera optimaliseert de instellingen voor het onderwerp of de scène automatisch.	33
	Gebruik dit voor snelle toegang tot de uitgebreide opname-instellingen.	37
<b>ART</b>	U kunt tijdens het filmen artistieke effecten toevoegen.	47
<b>P</b>	De camera meet de helderheid van het onderwerp en past de sluitertijd en diafragma automatisch aan voor optimale resultaten.	50
<b>A</b>	U kiest het diafragma en de camera past de sluitertijd automatisch aan voor optimale resultaten.	51
<b>S</b>	U kiest de sluitertijd en de camera past het diafragma automatisch aan voor optimale resultaten.	52
<b>M</b>	U kiest zowel het diafragma als de sluitertijd.	53
	Maak verschillende soorten films.	58

#### Funcies die niet vanuit menu's geselecteerd kunnen worden

Het is mogelijk dat sommige functies niet geselecteerd kunnen worden vanuit de menu's als de pendelknop gebruikt wordt.

- Functies die niet ingesteld kunnen worden met de huidige stand Fotograferen.
- Functies die niet ingesteld kunnen worden vanwege een functie die al is ingesteld: Instellingen zoals fotomodus zijn niet beschikbaar als de modusregelaar naar gedraaid is.

- 1 Draai de functieknop om een modus te kiezen.

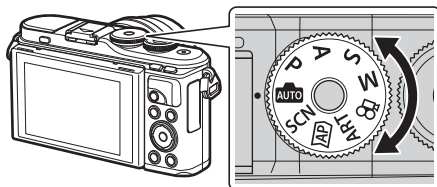

- 2 Kadreer de opname.

- Let op dat uw vingers of de camerariem niet in de weg zitten van de lens of de AF-verlichting.

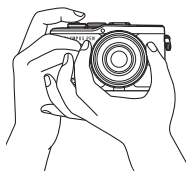

Modus Landschap

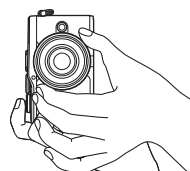

Modus Portret

- 3 Stel scherp.

- Geef het onderwerp in het midden van de monitor weer en druk zacht op de ontspanknop tot in de eerste positie (druk de ontspanknop half in). Het bevestigingsteken voor AF (●) wordt weergegeven en er verschijnt een groen kader (AF-kader) om de scherpgestelde zone heen.



- Als het AF-bevestigingsteken knippert, is het motief niet scherpgesteld. (Blz. 158)

- 4 Laat de sluitser los.

- Druk de ontspanknop helemaal in (tot aan de aanslag).
- De camera ontspant de sluitser en maakt een foto.
- Het opgenomen beeld verschijnt op de monitor.



### Opmerkingen

- U kunt scherpstellen en fotograferen met aanraakbediening. "Informatieweergave tijdens het fotograferen" (Blz. 24)
- Om de opnamestand te verlaten vanuit menu's of afspelen, drukt u de ontspanknop half in.

## Opnames van boven en van onderen maken

U kunt de oriëntatie en de hoek van de monitor aanpassen.

Hoek voor foto's van onderen



Hoek voor foto's van boven

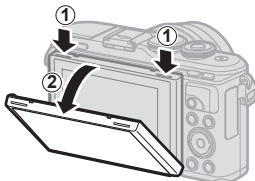

- ① Druk de monitor naar beneden.
- ② Pas de hoek van de monitor aan.

### Het draaien van de monitor: Waarschuwingen

- Draai de monitor voorzichtig binnen de aangegeven grenzen. Gebruik geen kracht; als u de monitor forceert, kunt u de connectors beschadigen.
- Raak de gebieden die op de afbeelding zijn aangegeven niet aan. Als u deze voorzorgsmaatregel niet volgt kan het product beschadigd raken of kan het een storing veroorzaken.

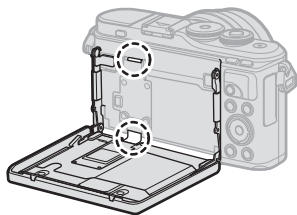

### Opmerkingen

- Door de monitor om te draaien, kunt u foto's van uzelf maken terwijl u een voorbeeld van het kader weergeeft.  "Foto's maken in de modus Zelfportret" (Blz. 66)

## Overschakelen tussen weergaven met de knop (Shortcut)

Druk op de knop  om tussen shots naar elk scherm van de geselecteerde opnamemodus te schakelen.

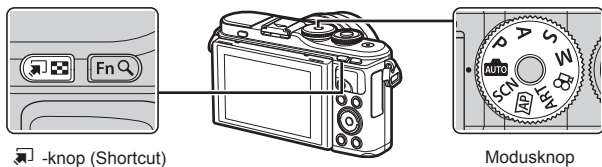

Live gids (Blz. 31)



**SCN**

Scènemodus (Blz. 33)



Uitgebreide fotomodus (Blz. 37)



**ART**

Modus Creatieve filter (Blz. 47)



**P/A/S/M**

LV-superbedieningspaneel (Blz. 75)



Filmmodus (Blz. 58)



## De camera zelf de instellingen laten kiezen (modus AUTO)

De camera past instellingen aan aan de scène, u hoeft alleen maar de sluiterknop in te drukken. Stel de functieknop in op **AUTO**.

### Live uitleg gebruiken

Gebruik live uitleg om parameters als kleur, helderheid en achtergrondvervaging gemakkelijk aan te passen.

- 1 Druk op de knop  om de live-uitleg weer te geven.
  - Gebruik  $\Delta$   $\nabla$  om een item te markeren in de live gids en druk op **OK** om een schuifbalk weer te geven.



Gidsitem

- 2 Gebruik  $\Delta$   $\nabla$  om de schuifbalk te positioneren en een niveau te kiezen.

- Druk op de knop **OK** om wijzigingen op te slaan.
- Druk op de knop **MENU** om het menu te verlaten.
- Als [Fototips] geselecteerd is, gebruik  $\Delta$   $\nabla$  om het item te markeren en druk op de knop **OK** om het detail weer te geven.
- Het effect van het geselecteerde niveau is zichtbaar op het display.  
Als [Wazige achtergrond] of [Laat beweging zien] geselecteerd is, keert het display terug naar de normale weergave, maar het geselecteerde effect is zichtbaar in de uiteindelijke foto.



Schuifbalk

- 3 Herhaal de stappen 1 en 2 om meerdere onderwerpen voor live uitleg in te stellen.
  - Een vinkje verschijnt bij de onderwerpen voor live uitleg die reeds zijn ingesteld.
  - [Wazige achtergrond] en [Laat beweging zien] kunnen niet tegelijk worden ingesteld.



- 4 Neem een foto.

- Om de live uitleg te annuleren, drukt u op de knop **MENU**.
- Als [RAW] momenteel geselecteerd is voor de beeldkwaliteit, wordt de beeldkwaliteit automatisch ingesteld op [L/N+RAW].
- De live uitleg-instellingen worden niet toegepast op de RAW-kopie.
- Het is mogelijk dat beelden er korrelig uitzien bij sommige instelniveaus van de live uitleg.

- Wijzigingen aan de instelniveaus van de live uitleg zijn mogelijk niet zichtbaar op de monitor.
- Framesnelheden dalen hoe dichter de [Laat beweging zien] schuifbalk bij [Wazige beweging] is.
- De flitser kan niet worden gebruikt als de live uitleg is ingesteld.
- Wanneer u live uitleg-instellingen doorvoert die de limieten van de belichtingsmeters van de camera overschrijden, kan dit leiden tot over- of onderbelichte beelden.

### **Opmerkingen**

- Er kunnen ook aanraakbedieningen worden gebruikt.

#### **e-Portret met één toets**

Om e-Portretten met één toets te kunnen gebruiken zodat de camera de teint van het onderwerp van het portret glad maakt, drukt u op het pictogram  (e-Portret met één toets) om dit in te schakelen (.

 "Opnames maken door het aanraakscherm te bedienen" (Blz. 56)



Pictogram e-Portret met één toets



## Opnames in scènemodus (SCN)-modus

De camera optimaliseert de instellingen voor het onderwerp of de scène automatisch.

- 1 Draai de functieknop naar **SCN**.

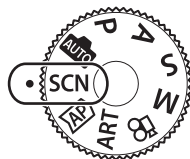

- 2 Gebruik  $\Delta$   $\nabla$   $\triangleleft$   $\triangleright$  om een scène te markeren en druk op de knop  $\odot$ .



- 3 Gebruik  $\triangleleft$   $\triangleright$  om een scène te markeren en druk op de knop  $\odot$ .
  - Druk op de knop  $\text{[OK]}$  om een andere scène te kiezen.















- 4 Neem een foto.











### **Opmerkingen**





- Er kunnen ook aanraakbedieningen worden gebruikt.



## Soorten scènemodi

Onderwerp-type	Motiefprogramma	Beschrijving
Personen	 Portret	Geschikt voor portretfotografie. Laat de textuur van de huid opvallen.
	 e-Portret	Maakt de tint en de textuur van de huid effen. Deze stand is geschikt om beelden te bekijken op een HD-televisie. De camera registreert twee beelden: een met het toegepaste effect en een zonder.
	 Portret + Landschap	Geschikt voor portretten met een landschap op de achtergrond. Blauw, groen en huidtonen worden mooi vastgelegd.
	 Portret + Nachtlandschap	Geschikt voor portretfotografie tegen een nachtelijke achtergrond. Klap de flitser uit (Blz. 71). Gebruik van een statief of afstandsbediening via OI.Share wordt aanbevolen (Blz. 133, 137).
	 Kinderen	Geschikt voor foto's van kinderen en andere actieve onderwerpen.

Onderwerp- type	Motiefprogramma	Beschrijving
Nachtland- schappen	 Nachtlandschap	Geschikt voor avondscènes met een statief. Gebruik van een statief of afstandsbediening via OI.Share wordt aanbevolen (Blz. 133, 137).
	 Portret + Nachtlandschap	Geschikt voor portretfotografie tegen een nachtelijke achtergrond. Klap de flitser uit (Blz. 71). Gebruik van een statief of afstandsbediening via OI.Share wordt aanbevolen (Blz. 133, 137).
	 Starlight	Geschikt voor avondscènes zonder statief. Vermindert wazigheid tijdens opnames met weinig licht/verlichte scènes. De camera belicht acht keer en combineert dit tot een foto.
	 Vuurwerk	Geschikt voor avondopnames (vuurwerk). Gebruik van een statief of afstandsbediening via OI.Share wordt aanbevolen (Blz. 133, 137).
	 Lichtstrepen	De camera maakt automatisch meerdere opnamen, neemt alleen de nieuwe heldere gedeelten en combineert deze tot een enkel beeld. Met normale lange belichting heeft een beeld van een lichtspoor, zoals dat van een vallende ster, met heldere gebouwen de neiging om te helder te worden. U kunt dit beeld vastleggen zonder overbelichting terwijl u de voortgang controleert. Druk op de ontspanknop om te beginnen opnemen, bekijk vervolgens de wijzigende resultaten op de monitor en druk opnieuw op de ontspanknop om te stoppen met opnemen zodra het gewenste resultaat is bereikt (maximaal 3 uur). Gebruik van een statief of afstandsbediening via OI.Share wordt aanbevolen (Blz. 133, 137). • Uitgebreide instellingen zijn toegankelijk via live composiet-fotografie (donker en licht samenvoegen) in de <b>M</b> -modus (Blz. 55).
Beweging	 Sport	Geschikt voor het fotograferen van snelle acties. De camera maakt foto's terwijl de ontspanknop wordt ingedrukt.
	 Kinderen	Geschikt voor foto's van kinderen en andere actieve onderwerpen.
	 Pannen	Selecteer dit om de achtergrond achter bewegende voorwerpen wazig te maken. De camera selecteert de optimale sluitertijd voor het pannen van shots op basis van de beweging van de camera.

Onderwerp-type	Motiefprogramma	Beschrijving
Landschap	 Landschap	Geschikt voor landschapsfotografie.
	 Zonsondergang	Geschikt om zonsondergangen te fotograferen.
	 Strand & sneeuw	Geschikt om besneeuwde toppen, zonovergoten zeegezichten en andere witachtige scènes te fotograferen.
	 Panorama	Neem panorama's met een beeldhoek die ongeveer het dubbele van andere foto's is. • Voor informatie over het maken van foto's met deze functie, raadpleeg "Een panorama maken" (Blz. 43) vanaf stap 3.
	 Backlight HDR	Geschikt voor scènes met veel contrast. Telkens wanneer de ontspanknop wordt ingedrukt, worden er vier beelden vastgelegd en tot één correct belicht beeld samengevoegd.
Binnenshuis	 Kaarslicht	Geschikt voor opnamen bij kaarslicht. De warme kleuren blijven behouden.
	 Stil [♥]	Schakel camerageluiden en licht uit in situaties waar deze niet gewenst zijn. • Voor informatie over het maken van foto's met deze functie, raadpleeg "[Stille [♥]] modus" (Blz. 42) vanaf stap 2.
	 Portret	Geschikt voor portretfotografie. Laat de textuur van de huid opvallen.
	 e-Portret	Maakt de tint en de textuur van de huid effen. Deze stand is geschikt om beelden te bekijken op een HD-televisie. De camera registreert twee beelden: een met het toegepaste effect en een zonder.
	 Kinderen	Geschikt voor foto's van kinderen en andere actieve onderwerpen.
	 Backlight HDR	Geschikt voor scènes met veel contrast. Telkens wanneer de ontspanknop wordt ingedrukt, worden er vier beelden vastgelegd en tot één correct belicht beeld samengevoegd.

Onderwerp-type	Motiefprogramma	Beschrijving
Close-ups	 Macro	Geschikt voor close-ups.
	 Natuur macro	Geschikt voor levendige close-ups van bloemen of insecten.
	 Documenten	Geschikt voor foto's van uurschema's of andere documenten. De camera vergroot het contrast tussen de tekst en de achtergrond.
	 Multifocusopname	De camera maakt acht foto's waarbij de focusafstand bij elke opname varieert. <ul style="list-style-type: none"> <li>Voor informatie over het maken van foto's met deze functie, raadpleeg "[Focus-bracketing]: Variërende focusafstand over een reeks opnamen" (Blz. 46) vanaf stap 2.</li> </ul>

- Om de voordelen van de scèneprogramma's maximaal te benutten, zijn enkele instellingen van opnamefuncties gedeactiveerd.
- Is soms nodig om beelden te maken met [e-Portret]. Wanneer de beeldkwaliteit bovendien is ingesteld op [RAW], wordt het beeld opgenomen in RAW+JPEG-formaat.
- Films kunnen niet worden opgenomen met de modus [e-Portret], [Starlight], [Panorama], or [HDR-verlichting].
- [Starlight] beelden die opgenomen werden met [RAW] geselecteerd als beeldkwaliteit worden opgenomen in RAW+JPEG-formaat, het eerste frame wordt opgenomen als RAW-afbeelding en de uiteindelijk composiet als een JPEG-afbeelding.
- [HDR-verlichting] neemt HDR-verwerkte beelden op in JPEG-formaat. Wanneer de beeldkwaliteit is ingesteld op de stand [RAW], wordt het beeld opgenomen in RAW+JPEG-formaat.
- Bij [Pannen] wordt  weergegeven tijdens het pannen en  als geen beweging gedetecteerd is.
- Schakel bij gebruik van een lens met een schakelaar voor beeldstabilisator deze beeldstabilisator uit als [Pannen] wordt gebruikt.  
Mogelijk worden er niet voldoende paneffecten bereikt in heldere omstandigheden.  
Gebruik een in de winkel verkrijgbaar ND-filter om de effecten gemakkelijker te verkrijgen.

## Opnemen in de uitgebreide fotomodus (AP-modus)

Gebruik dit voor snelle toegang tot de uitgebreide opname-instellingen.

- 1 Draai de functieknop naar **AP**.

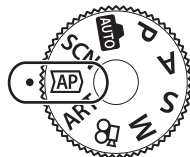

- 2 Gebruik **<D>** om een AP-modus te markeren.

- Sommige modi bieden bijkomende opties die met **∇** toegankelijk zijn.















- 3 Druk op de knop **OK** om de gemarkeerde modus te selecteren.

- Druk op de knop **↔** om een andere modus te selecteren. Indien er bijkomende opties worden weergegeven, drukt u op **Δ**.

### **Opmerkingen**

- Belichtingscorrectie (Blz. 68) en programmaverschuiving (Blz. 50) zijn mogelijk in sommige AP-modi.
- Er kunnen ook aanraakbedieningen worden gebruikt.

### AP-modusopties

AP-modus	Beschrijving	
 <b>Live Compositet</b>	Neem lichtstrepen van sterren en andere objecten op terwijl u de belichting constant houdt.	38
 <b>Live Time</b>	Kies deze modus voor foto's van vuurwerk en nachtlandschappen. Belicht gedurende lange tijd bij de geselecteerde sluitertijd.	39
 <b>Meerv. belichting</b>	Combineer twee verschillende beelden over elkaar heen.	40
 <b>HDR</b>	Leg details in licht en schaduw vast.	41
 <b>Stil [♥]</b>	Schakel camerageluiden en licht uit in situaties waar deze niet gewenst zijn.	42
 <b>Panorama</b>	Maak een reeks foto's die aan elkaar verbonden zijn om een foto met brede hoek te maken. Neem beeldhoeken die ongeveer dubbel (  ) of vier keer (  ) de hoek van normale foto's hebben.	43
 <b>Trapeziumcorrectie</b>	Corriger de effecten van perspectief in foto's van gebouwen of landschappen.	44
 <b>AE-bracketing</b>	Telkens als de ontspanknop wordt ingedrukt, neemt de camera een reeks foto's waarbij de belichting bij elke opname varieert.	45
 <b>Focus-bracketing</b>	Telkens als de ontspanknop wordt ingedrukt, neem de camera een reeks van acht foto's waarbij de focusafstand varieert bij elke opname.	46

## [Live Composiet]: Live Composiet-fotografie

Maak foto's die lichtstrepen van sterren en andere objecten vastleggen zonder de helderheid van de achtergrond aan te passen; tijdens het opnemen kunnen de wijzigende resultaten op de monitor worden bekeken. U kunt de witbalans of fotomodus of andere instellingen die niet beschikbaar zijn in de **SCN**-modus "Lichtstrepen" aanpassen.

- 1** Markeer [Live Composiet] in de AP-modusmenu (Blz. 37) en druk op de knop .
- 2** Druk de sluiterknop half in om scherp te stellen.
  - Zet de camera stevig vast op een statief, zodat de opnamen niet wazig worden als gevolg van camerabewegingen en gebruik een externe sluiterknop die bediend wordt via OI.Share (Blz. 137) in de modus draadloos op afstand.
  - Als de scherpstelindicator knippert, is het onderwerp niet scherpgesteld.
- 3** Druk de ontspanknop helemaal in om de foto te maken.
  - De camera configureert automatisch de juiste instellingen en begint met opnemen.
  - Nadat u de ontspanknop hebt ingedrukt, is er een korte vertragingstijd voordat de camera begint met opnemen.
  - Het composietbeeld wordt regelmatig weergegeven.
- 4** Druk nogmaals op de ontspanknop om de opname te beëindigen.
  - Bekijk het resultaat op de monitor en druk op de ontspanknop om het opnemen te beëindigen zodra u het gewenste resultaat bereikt hebt.
  - De opnamelengte tijdens één opname is maximaal 3 uur.

### **Opmerkingen**

- Uitgebreide instellingen zijn toegankelijk via live composiet-fotografie (donker en licht samenvoegen) in de **M**-modus (Blz. 55).

## [Live Time]: Live Time-fotografie

U kunt lange tijd belichten zonder dat u de ontspanknop ingedrukt moet houden. De wijzigende resultaten kunnen op de monitor bekeken worden tijdens de opname.

**1** Markeer [Live Time] in het AP-modusmenu (Blz. 37).

**2** Druk op  $\nabla$ , gebruik  $\triangleleft \triangleright$  om de maximale belichtingstijd te selecteren en druk op de knop  $\odot$ .

- De verversingssnelheid van het display kan automatisch wijzigen afhankelijk van de maximale belichtingstijd die werd geselecteerd.
- Hoe korter de maximale belichtingstijd, hoe sneller de verversingssnelheid van het display.



**3** Druk de sluiterknop half in om scherp te stellen.

- Zet de camera stevig vast op een statief, zodat de opnamen niet wazig worden als gevolg van camerabewegingen en gebruik een externe sluiterknop die bediend wordt via Ol.Share (Blz. 137) in de modus draadloos op afstand.
- Als de scherpstelindicator knippert, is het onderwerp niet scherpgesteld.

**4** Druk de ontspanknop helemaal in om live time-fotografie te starten.

- De camera past de instellingen automatisch aan start met opnemen.
- De wijzigende resultaten kunnen worden bekeken op de monitor.

**5** Druk nogmaals op de ontspanknop om de opname te beëindigen.





- Bekijk het resultaat op de monitor en druk op de ontspanknop om het opnemen te beëindigen zodra u het gewenste resultaat bereikt hebt.
- De opname stopt automatisch als de geselecteerde belichtingstijd bereikt is.

### Opmerkingen

- De lange belichtings (bulb/time)-opties in de **M**-modus bieden uitgebreide instellingen (Blz. 54).

## [Meerv. belichting]: Meervoudige belichtingen opnemen

Combineer twee verschillende beelden over elkaar heen.

- 1 Markeer [Meerv. belichting] in het AP-modusmenu (Blz. 37) en druk op de knop .
- 2 Druk de sluiterknop half in om scherp te stellen.
  - Als de scherpstelindicator knippert, is het onderwerp niet scherpgesteld.
- 3 Druk de ontspanknop helemaal in voor de eerste opname.
  -  wordt groen weergegeven wanneer de opname start.
  - De foto wordt gesuperponeerd weergegeven op de monitor.
  - Druk op  om de laatste opname te verwijderen.
- 4 Maak de tweede opname.
  - Gebruik de eerste afbeelding als leidraad om de tweede opname samen te stellen.
  - De camera gaat niet naar de sluimerstand terwijl meervoudige belichting van toepassing is.
  - Door een van de volgende acties uit te voeren wordt de tweede opname automatisch verwijderd:
    - De camera wordt uitgeschakeld; u drukt op de knop ; u drukt op de knop **MENU**;
    - u drukt op de knop , de modusregelaar draaien, de batterij heeft geen vermogen meer; er is een kabel aangesloten op de camera.



### Tips

- Voor meer informatie over het maken van beeldoverlays:  "Beeldoverlay" (Blz. 117)



## [HDR]: Composietfoto's nemen met HDR

Leg details in licht en schaduw vast. De camera varieert de belichting in een reeks van vier opnamen en combineert deze tot een enkele afbeelding.

- 1 Markeer [HDR] in de AP-modusmenu (Blz. 37).
- 2 Druk op  $\nabla$ , gebruik  $\triangleleft \triangleright$  om [HDR1] of [HDR2] te selecteren en druk op de knop  $\odot$ .



<b>HDR1</b>	Er worden vier opnamen gemaakt, elke opname met een verschillende belichting, waarna de opnamen in de camera worden gecombineerd tot één HDR-beeld. HDR2 biedt een indrukwekkender beeld dan HDR1. De ISO-gevoeligheid is vast ingesteld op 200.
<b>HDR2</b>	



- 3 Druk de sluiterknop half in om scherp te stellen.
    - Als de scherpestelindicator knippert, is het onderwerp niet scherpgesteld.
  - 4 Druk de ontspanknop helemaal in om HDR-fotografie te starten.
    - De camera neemt automatisch vier foto's als de ontspanknop is ingedrukt.
- Bij foto's die worden genomen in omstandigheden met lage sluitersnelheden kan er meer ruis ontstaan.
  - Bevestig de camera bijvoorbeeld op een statief voor optimale resultaten.
  - De afbeelding die op de monitor wordt getoond tijdens het maken van de opname zal verschillen van het HDR-bewerkte beeld.
  - Het HDR-verwerkte beeld wordt opgeslagen als een JPEG-bestand. Wanneer de beeldkwaliteit is ingesteld op de stand [RAW], wordt het beeld opgenomen in RAW+JPEG-formaat.
  - De fotomodus is vastgesteld op [Natuurlijk] en de kleurruimte op [sRGB].

## [Stille [♥]] modus

Schakel camerageluiden en licht uit in situaties waar deze niet gewenst zijn.





- 1 Markeer [Stille [♥]] in het AP-modusmenu (Blz. 37) en druk op de knop .
  - 2 Druk de sluiterknop half in om scherp te stellen.
    - Als de scherpstelindicator knippert, is het onderwerp niet scherpgesteld.
  - 3 Druk de ontspanknop helemaal in om de foto te maken.
    - Als de sluiters wordt ontspannen, wordt het monitorscherm even donker. Er klinkt geen sluitergeluid.
- Het gewenste resultaat wordt mogelijk niet bereikt bij flinterende lichtbronnen, zoals TL- of ledlampen, of als het onderwerp abrupt beweegt tijdens de opname.
  - In de [Stille [♥]] modus worden de volgende maatregelen getroffen om het door de camera geproduceerde ruis en licht te reduceren.
    - Elektronische sluiters: ingeschakeld
    - ): Uit
    - AF-hulpverlichting: Uit
    - Flitsmodus: Uit
  - Merk op dat door de elektronische sluiters het onderwerp vervormd kan zijn op foto's als de camera tijdens de opname snel beweegt of bij het opnemen van snel bewegende voorwerpen.
  - Ruisonderdrukking bij lange belichting is niet beschikbaar in de [Stille [♥]] modus.

### **Opmerkingen**



- Druk op  voor voor sequentiële opnamen/fotografie met de zelfontspanner (Blz. 73).

## Een panorama maken



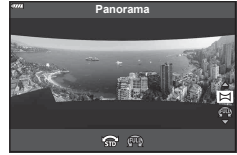

Pan de camera volgens een voorbeeld op het scherm om een enkele breedbeeldfoto (panorama) te maken.

- 1 Markeer [Panorama] in het AP-modusmenu (Blz. 37) en druk op de knop .
- 2 Druk op  en gebruik dan  om het gewenste panoramatype te markeren, en druk dan op de knop .



	Neem panorama's met een beeldhoek die ongeveer het dubbele* van andere foto's is.
	Neem panorama's met een beeldhoek die ongeveer vier keer* die van andere foto's is.

\* Varieert per lens en brandpuntsafstand.

- 3 Markeer een panrichting met    en druk op de knop .
- 4 Druk de ontspanknop half in om scherp te stellen.



- 5 Druk de ontspanknop verder in om te beginnen met fotograferen, en laat de camera dan langzaam draaien in de richting die wordt aangegeven door de pijl op de display.
  - De pijl op de display beweegt als de camera wordt gedraaid.
  - Om te stoppen met fotograferen en terug te gaan naar stap 3, drukt u op de **MENU**-knop.



- 6 Wanneer de pijl in beeld het einde van de voortgangsbalk bereikt, stopt het opnemen en zal de camera een panorama maken.

### Opmerkingen



- Focus, belichting en dergelijke zijn ingesteld op de waardes die golden bij de start van de opname.
- Voor de pijl het einde van de voortgangsbalk bereikt, kunt u op de knop  drukken of de ontspanknop nogmaals indrukken om te stoppen met fotograferen en een panorama te maken van de tot het huidige punt verzamelde data.
- Het kan voorkomen dat het fotograferen wordt geannuleerd en een foutmelding wordt weergegeven als:
  - de camera te langzaam of te snel wordt gepand/de camera diagonaal wordt gepand/de camera in tegenovergestelde richting van de pijl op het display wordt gepand/de lens in of uit wordt gezoomd/het pannen niet binnen een ingestelde tijdsperiode wordt gestart
- Het kan zijn dat panoramafotografie bij gebruik van bepaalde lenzen niet beschikbaar is.

## [Trapeziumcorrectie]

Corriger de effecten van perspectief in foto's van gebouwen of landschappen.



**1** Markeer [Trapeziumcorrectie] in de AP-modusmenu (Blz. 37) en druk op de knop .

**2** Maak de verticale aanpassing terwijl u het effect op het scherm bekijkt en kadreer de opname.

- Gebruik de subregelaar om de mate van compensatie te kiezen.
- Gebruik  om een opnameveld te kiezen. Als gevolg van de mate van compensatie kan het zijn dat het niet mogelijk is het opnameveld te kiezen.
- Houd de knop  ingedrukt om wijzigingen te annuleren.



**3** Druk op de knop **INFO**, maak vervolgens de horizontale aanpassing en kadreer de opname.









- Gebruik de subregelaar om de mate van compensatie te kiezen.
- Gebruik  om een opnameveld te kiezen. Als gevolg van de mate van compensatie kan het zijn dat het niet mogelijk is het opnameveld te kiezen.
- Houd de knop  ingedrukt om wijzigingen te annuleren.
- Druk op de knop **INFO** om naar keuze over te schakelen van verticale (step 2) naar horizontale (step 3) aanpassingsschermen.



**4** Druk de sluitknop half in om scherp te stellen.

- Als de scherpstelindicator knippert, is het onderwerp niet scherpgesteld.

**5** Druk de ontspanknop helemaal in om de foto te maken.

- Naarmate de mate van compensatie toeneemt:
  - wordt de afbeelding grover
  - neemt de zoomverhouding van de uitsnede toe
  - is het niet langer mogelijk om de uitsnede in zowel de horizontale als verticale schermen opnieuw te positioneren
- Wanneer [RAW] is geselecteerd voor beeldkwaliteit, worden beelden opgenomen in RAW+JPEG-indeling.
- Het kan voorkomen dat het gewenste resultaat niet wordt bereikt met voorzetlenzen.
- Afhankelijk van de hoeveelheid correctie kan het voorkomen dat sommige AF-doelen buiten het weergavegebied liggen. Er wordt een pictogram (, ,  of ) weergegeven als de camera scherpstelt op een AF-doel dat buiten het weergavegebied ligt.
- Als een scherpstelafstand is geselecteerd voor [Beeldstab.], zal de correctie worden aangepast voor de geselecteerde scherpstelafstand. Behalve bij gebruik van een Micro Four Thirds- of Four Thirds-lens moet een brandpuntsafstand worden gekozen met de optie [Beeldstab.] (Blz. 87).
- Wanneer u aanpassingen in de trapeziumcorrectie aanbrengt, kunt u de knoppen  () en  () voor selectie van de modi flitsmodus of continue opnamen/opnamen met de zelfontspanner niet gebruiken. Gebruik in plaats daarvan het superbedieningspaneel LV (Blz. 75).

## [AE-bracketing]: Variërende belichting over een reeks opnamen

Neem een reeks foto's waarbij u de belichting bij elke opname varieert.

**1** Markeer [AE-bracketing] in de AP-modusmenu (Blz. 37).

**2** Druk op  $\nabla$ , gebruik  $\langle \triangleright$  om het maximale aantal opnamen te selecteren en druk op de knop  $\text{OK}$ .

<b>3f</b>	Neem 3 opnamen, de eerste bij optimale belichting ( $\pm 0.0$ EV), de tweede bij $-1.0$ EV en de derde bij $+1.0$ EV.
<b>5f</b>	Neem 5 opnamen, de eerste bij optimale belichting ( $\pm 0.0$ EV), de tweede bij $-1.3$ EV, de derde bij $+0.7$ EV, de vierde bij $+0.7$ EV en de vijfde bij $+1.3$ EV.

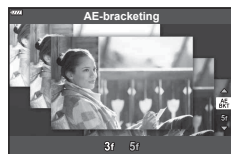

**3** Druk de sluiterknop half in om scherp te stellen.

- Als de scherpstelindicator knippert, is het onderwerp niet scherpgesteld.



**4** Druk de ontspanknop helemaal in om de foto te maken.

- Maak het ingestelde aantal foto's.
- De [BKT]-indicator wordt groen tijdens bracketing.
- De camera past bracketing toe op de huidige geselecteerde waarde voor belichtingscompensatie.

## [Focus-bracketing]: Variërende focusafstand over een reeks opnamen

Telkens als de ontspanknop wordt ingedrukt, neem de camera een reeks van acht foto's waarbij de focusafstand varieert bij elke opname.

- 1 Markeer [Focus-bracketing] in de AP-modusmenu (Blz. 37).
- 2 Druk op  $\nabla$ , gebruik  $\triangleleft \triangleright$  om het aantal focusafstandwijzigingen tijdens elke opname te selecteren en druk op de knop  $\text{OK}$ .

	De focusafstand wijzigt met een kleine hoeveelheid bij elke foto.
	De focusafstand wijzigt met een grote hoeveelheid bij elke foto.



- 3 Druk de sluiterknop half in om scherp te stellen.
  - Als de scherpstelindicator knippert, is het onderwerp niet scherpgesteld.
- 4 Druk de ontspanknop helemaal in om de foto te maken.
  - De camera maakt acht foto's waarbij de focusafstand bij elke opname varieert. De camera neemt foto's op de geselecteerde focusafstand en op afstanden ervoor en erachter als de ontspanknop halfweg ingedrukt wordt.
  - De  $\text{BKT}$ -indicator wordt groen tijdens bracketing.
  - Focus-bracketing stopt als u tijdens het fotograferen de zoomstand wijzigt.
  - Fotograferen stopt als de scherpstelling  $\infty$  (oneindig) bereikt.
  - Focus-bracketing maakt gebruik van de elektronische sluitser.
  - Focus-bracketing is niet beschikbaar voor lenzen waarvan de houder voldoet aan de Four Thirds-standaard of sommige Micro Four-Thirds-standaarden.

## Creatieve filters gebruiken (ART-modus)

Met Creatieve filters kunt u veel plezier beleven met artistieke effecten.

- 1 Draai de functieknop naar **ART**.

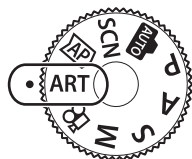

- 2 Gebruik  $\triangleleft \triangleright$  om een filter te markeren.



- 3 Druk op  $\nabla$ , markeer een effect met  $\triangleleft \triangleright$  en druk op de knop  $\odot$ .

- Druk op de knop  $\square$  om een andere creatieve filter te selecteren. Indien er effecten worden weergegeven, drukt u op  $\triangle$ .
- De beschikbare effecten zijn afhankelijk van het geselecteerde filter (Soft-focus effect, Pinhole-effect, Kadereffect, Witte-randeffect, Starlight-effect, Kleurenfilter, Monochroom, Wazig effect of Schaduw effect).



- 4 Neem een foto.

### **Opmerkingen**

- [Kleurenfilter] (Blz. 91) en [Monochroom] (Blz. 92) opties zijn beschikbaar bij sommige creatieve filters.
- De belichtingscorrectie (Blz. 68) kan worden aangepast door de subregelaar te verdraaien of door te drukken op de knop  $\boxtimes$  ( $\triangle$ ) en vervolgens  $\triangleleft \triangleright$  te gebruiken.
- Programmaverschuiving (Blz. 50) kan worden aangepast door te drukken op de knop  $\boxtimes$  ( $\triangle$ ) en vervolgens  $\boxtimes$   $\boxtimes$  te gebruiken.
- Er kunnen ook aanraakbedieningen worden gebruikt.

## Soorten creatieve filters

<b>Pop-art</b> I/II	Maakt een foto die de schoonheid van kleuren benadrukt.
<b>Soft-focus</b>	Maakt een afbeelding die een atmosfeer met een zachte tint weergeeft.
<b>Bleke/lichte kleur</b> I/II	Maakt een foto die warm licht uitdrukt door het algemene licht te verspreiden en het beeld iets te overbelichten.
<b>Lichte toon</b>	Maakt een kwaliteitsafbeelding door zowel schaduwen als overbelichte delen te verzachten.
<b>Korrelige film</b> I/II	Maakt een foto die de ruwheid van zwart/wit foto's weergeeft.
<b>Gaatjescamera</b> I/II/III	Maakt een foto die er uitziet alsof hij is genomen met een oude of speelgoedcamera door de rand te verduisteren.
<b>Diorama</b> I/II	Maakt een miniatuur-achtige foto door verzadiging en contrast te benadrukken, en door gebieden buiten het scherptegebied te vervagen.
<b>Cross-process</b> I/II	Maakt een foto die een surrealistische sfeer schept. Cross-process II maakt een foto die de nadruk legt op magenta.
<b>Zacht sepia</b>	Maakt een foto van hoge kwaliteit door schaduwen weg te drukken en het gehele beeld te verzachten.
<b>Dramatische toon</b> I/II	Maakt een foto die het verschil benadrukt tussen licht en donker door het contrast gedeeltelijk te verhogen.
<b>Key Line</b> I/II	Maakt een foto die randen benadrukt en voegt een illustratieve stijl toe.
<b>Aquarel</b> I/II	Maakt een zachte, heldere foto door donkere gebieden te verwijderen, bleke kleuren op een wit canvas samen te voegen en contouren verder te verzachten.
<b>Vintage</b> I/II/III	Drukt een alledaagse foto uit in een nostalgische vintage-tint met gedrukte filmverkleuring en vervaging.
<b>Gedeeltelijke kleur</b> I/II/III	Benadrukt een motief op indrukwekkende wijze door kleuren te extraheren die u wilt benadrukken en al het andere monotoon te houden.
<b>Bleach Bypass</b> - I/II	Het "bleach bypass"-effect dat u misschien herkent van bewegende afbeeldingen en dergelijke, kan gebruikt worden voor geweldige effecten bij straatbeelden of metalen voorwerpen.
<b>Direct-klaar-film</b>	Een moderne kijk op de huidtinten en schaduwgradaties die kenmerkend zijn voor film.

II en III zijn alternatieve versies van het origineel (I).

- Om de voordelen van de creatieve filters maximaal te benutten, zijn enkele instellingen van opnamefuncties gedeactiveerd.
- Als [RAW] momenteel geselecteerd is voor de beeldkwaliteit (Blz. 81), wordt de beeldkwaliteit automatisch ingesteld op [L/N+RAW]. Het creatieve filter wordt alleen toegepast op de JPEG-kopie.
- Afhankelijk van het motief kunnen toonovergangen gekarteld zijn, kan het effect minder goed merkbaar zijn of kan het beeld "korreliger" worden.
- Bepaalde effecten zijn mogelijk niet zichtbaar in live view of tijdens het opnemen van films.
- Uw keuze van filters, effecten en filmkwaliteit bij het opnemen van films kan de afspeelsnelheid en de soepelheid beïnvloeden.



## Gebruik maken van [Gedeeltelijke kleur]

Alleen geselecteerde kleurtinten in kleur vastleggen.

**1** Selecteer [Gedeeltelijke kleur I/II/III] in het creatieve filter-menu. (Blz. 48).

**2** Markeer een effect en druk op de knop .

- Er verschijnt een kleurenring in het display.



**3** Draai aan de subregelaar om een kleur te selecteren.

- Het effect is zichtbaar op de display.

**4** Neem een foto.

- Om een nieuwe kleur te kiezen na de opname, moet u aan de voorste of achterste regelaar draaien om de kleurenring weer te geven.

## De camera laten beslissen over diafragma en sluitersnelheid (programmamodus)

**P** modus is een opnamemodus waarin de camera automatisch het optimale diafragma en de sluitertijd instelt aan de hand van de helderheid van het motief. Stel de functieknop in op **P**.

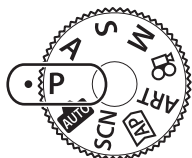

Mate van belichtingscorrectie  
Diafragma waarde  
Sluitertijd  
Opnamemodus

- De sluitertijd en het diafragma die door de camera zijn geselecteerd worden weergegeven.
- De belichtingscorrectie (Blz. 68) kan worden aangepast door de subregelbaar te verdraaien of door te drukken op de knop ( $\Delta$ ) en vervolgens  $\leftarrow \triangleright$  te gebruiken.
- De aanduidingen voor de sluitertijd en de diafragma waarde knipperen als de camera geen correcte belichting kan verkrijgen.  
Welke diafragma waarde hierbij gaat knipperen, hangt af van het type lens en de brandpuntsafstand van de lens.  
Wanneer u een vast ingestelde [ISO]-waarde gebruikt, moet u de instelling veranderen.  
 “De ISO-gevoeligheid (ISO) wijzigen” (Blz. 77)

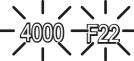
Waarschuwings-indicatie (knippert)	Status	Remedie
 F2.8	Het motief is te donker.	Gebruik de flitser.
 F2.2	Het motief is te helder.	Het lichtmeetbereik van de camera is overschreden. Een in de handel verkrijgbare grijsfilter (ND-filter) om de hoeveelheid licht te beperken is vereist.

### Programmaverschuiving (Ps)

In de modi **P**, **ART** en sommige **ADP**-modi kunt u andere combinaties kiezen van diafragma en sluitertijd die dezelfde belichting produceren. Druk op de knop ( $\Delta$ ), en druk vervolgens op om programmaverschuiving in te stellen zodat “s” naast de opnamemodus verschijnt. Om de programmaverschuiving te annuleren, drukt u op  $\Delta$   $\nabla$  tot “s” niet meer wordt weergegeven.

- Bij gebruik van een flitser of in andere modi is er geen programmaverschuiving mogelijk.



Programmaverschuiving

## Diafragma kiezen (diafragma voorkeurmodus)

Modus **A** is een opnamemodus waarbij u het diafragma kiest en de camera automatisch de juiste sluitertijd laat bepalen. Draai de functieknop naar **A** en gebruik de subregelaar om een diafragma waarde te selecteren.

Een groter diafragma (lagere F-waarde) vermindert de scherptediepte (het gebied voor of achter het scherpstelpunt waarop is scherpgesteld), waardoor de achtergrond waziger wordt weergegeven. Een kleiner diafragma (hogere F-waarde) verhoogt de scherptediepte.

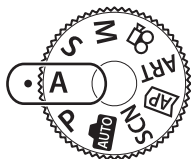

Mate van belichtingscorrectie

Diafragma waarde

- Nadat u op de knop ( $\Delta$ ) hebt gedrukt, kunt u ook  $\Delta \nabla$  gebruiken om het diafragma te kiezen.
- De belichtingscorrectie (Blz. 68) kan worden aangepast door de subregelaar te verdraaien of door te drukken op de knop ( $\Delta$ ) en vervolgens  $\langle \rangle$  te gebruiken.

### De diafragma waarde instellen

De diafragma waarde verlagen  $\leftarrow$   $\rightarrow$  De diafragma waarde verhogen  
F2.8  $\leftarrow$  F4.0  $\leftarrow$  **F5.6**  $\rightarrow$  F8.0  $\rightarrow$  F11  
(De velddiepte verlagen)  $\leftarrow$   $\rightarrow$  (De velddiepte verhogen)

- De aanduiding voor de sluitertijd knippert als de camera geen correcte belichting kan verkrijgen.  
Wanneer u een vast ingestelde [ISO]-waarde gebruikt, moet u de instelling veranderen.  
 "De ISO-gevoeligheid (ISO) wijzigen" (Blz. 77)

Waarschuwings-indicatie (knippert)	Status	Remedie
	Het motief is onderbelicht.	Verlaag de diafragma waarde.
	Het motief is overbelicht.	<ul style="list-style-type: none"><li>• Verhoog de diafragma waarde.</li><li>• Als de waarschuwingsindicatie niet verdwijnt, is het lichtmeetbereik van de camera overschreden. Een in de handel verkrijgbaar grijsfilter (ND-filter) om de hoeveelheid licht te beperken is vereist.</li></ul>

## De sluitertijd instellen (sluiterprioriteitsmodus)

De **S**-modus is een opnamemodus waarbij u de sluitertijd kiest en de camera automatisch de juiste diafragma waarde laat bepalen. Draai de functieknop naar **S** en gebruik de subregelaar om de sluitertijd te kiezen.

Snelle sluitertijden bevriezen de beweging van snel bewegende voorwerpen. Trage sluitertijden voegen beweging toe door bewegende voorwerpen wazig te maken.

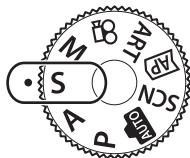

Mate van belichtingscorrectie

Sluitertijd

- Nadat u op de knop ( $\Delta$ ) hebt gedrukt, kunt u ook  $\Delta$  gebruiken om de sluitertijd te kiezen.
- De belichtingscorrectie (Blz. 68) kan worden aangepast door de subregelaar te verdraaien of door te drukken op de knop ( $\Delta$ ) en vervolgens  $\triangleleft$  te gebruiken.

### De sluitertijd instellen

Langere sluitertijd  $\leftarrow$   $\rightarrow$  Kortere sluitertijd

60"  $\leftarrow$  15  $\leftarrow$  30  $\leftarrow$  **60**  $\rightarrow$  125  $\rightarrow$  250  $\rightarrow$  4000

(Beweging toevoegen)  $\leftarrow$   $\rightarrow$  (Beweging bevriezen)

- De aanduiding voor de diafragma waarde knippert als de camera geen correcte belichting kan verkrijgen.

Welke diafragma waarde hierbij gaat knipperen, hangt af van het type lens en de brandpuntsafstand van de lens.

Wanneer u een vast ingestelde [ISO]-waarde gebruikt, moet u de instelling veranderen.

"De ISO-gevoeligheid (ISO) wijzigen" (Blz. 77)



Waarschuwings-indicatie (knippert)	Status	Remedie
2000	Het motief is onderbelicht.	Kies in dit geval een langere sluitertijd.
125	Het motief is overbelicht.	<ul style="list-style-type: none"> <li>• Kies een snellere sluitertijd.</li> <li>• Als de waarschuwingsindicatie niet verdwijnt, is het lichtmeetbereik van de camera overschreden. Een in de handel verkrijgbaar grijsfilter (ND-filter) om de hoeveelheid licht te beperken is vereist.</li> </ul>

## Het diafragma en de sluitertijd instellen (handmatige modus)

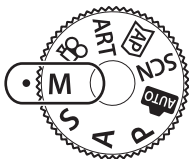
De **M**-modus is een opnamemodus waarin u zowel de diafragma waarde als de sluitertijd kiest. Bulb, tijd en live composiet-fotografie zijn ook beschikbaar. Draai de modusknop op **M**, draai de subregelaar om de sluitertijd aan te passen, en na indrukken van de knop  ( $\Delta$ ), draai de subregelaar om het diafragma aan te passen.



Vershil met correcte belichting

- Nadat u op de knop  ( $\Delta$ ) hebt gedrukt, kunt u ook  $\Delta \nabla$  gebruiken om de sluitertijd te kiezen.
- Nadat u op de knop  ( $\Delta$ ) hebt gedrukt, kunt u ook  $\triangleleft \triangleright$  gebruiken om het diafragma te kiezen.
- De belichting bepaald door de diafragma waarde en sluitertijd die u hebt ingesteld en het verschil ten opzichte van een geschikte belichting gemeten door de camera, worden op de monitor weergegeven.
- De sluitertijd kan worden ingesteld op waarden tussen 1/4000 en 60 sec. of op [BULB], [LIVE TIME] of [LIVECOMP].
- De helderheid van de afbeelding die op de monitor wordt weergegeven, wijzigt bij wijzigingen in diafragma en sluitertijd. U kunt de helderheid van het display instellen zodat u het onderwerp in beeld kunt houden tijdens de opname.  [LV versterk.] (Blz. 122)
- Zelf wanneer u [Ruisonderdr.] hebt ingesteld, kunnen er nog altijd ruis en/of lichtvlekken zichtbaar zijn in het beeld dat op de monitor wordt weergegeven en in opnames die werden genomen bij bepaalde omgevingsomstandigheden (temperatuur enz.) en camera-instellingen.

### Ruis in foto's

Tijdens het fotograferen met een lange sluitertijd kan er ruis op het scherm verschijnen. Deze verschijnselen doen zich voor wanneer de temperatuur in het beeldopneemelement of in de elektronica van het beeldopneemelement toeneemt, waardoor er kleine elektrische stromen worden opgewekt in delen van het beeldopneemelement die normaliter niet aan licht worden blootgesteld. Dit kan ook gebeuren als u met een hoge ISO-waarde fotografeert bij extreem hoge omgevingstemperaturen. Om deze ruis te reduceren, activeert de camera de ruisonderdrukking.  [Ruisonderdr.] (Blz. 123)

## Opnamen maken met een lange belichtingstijd (BULB/LIVE TIME)

Gebruik deze modus voor foto's van vuurwerk en nachtblandschappen. In de **M**-modus draait u de subregelnaaf in de getoonde richting tot [BULB] of [LIVE TIME] wordt weergegeven op de monitor.

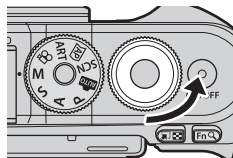

### Bulbfotografie (BULB):

De sluitersneling blijft open terwijl de ontspanknop wordt ingedrukt. De belichting eindigt wanneer de ontspanknop wordt losgelaten. Het zicht door de lens wordt niet weergegeven terwijl de belichting bezig is.

### Tijdfotografie (LIVE TIME):

De belichting begint wanneer de ontspanknop helemaal wordt ingedrukt. Om de belichting te beëindigen, drukt u de ontspanknop nogmaals helemaal in. Het zicht door de lens wordt weergegeven terwijl de belichting bezig is.

- Druk op de knop **MENU** om het weergave-interval voor [Live Bulb] of [Live Time] fotografie te selecteren. Selecteer [Uit] om de weergave uit te schakelen terwijl de belichting bezig is.
- Tik op de monitor of druk de ontspanknop half in om de weergave te verversen terwijl de belichting bezig is (alleen [Live Time]).
- [BULB] en [LIVE TIME] zijn bij sommige instellingen voor ISO-gevoeligheid niet beschikbaar.
- Zet de camera stevig vast op een statief, zodat de opnamen niet wazig worden als gevolg van camerabewegingen en gebruik een externe sluitersneling die bediend wordt via OI.Share (Blz. 137).
- Tijdens het fotograferen zijn er grenzen aan de instellingen voor de volgende functies.
  - Sequentiële opnamen, opnamen met zelfontspanner, tijdoopname, beeldstabilisator, enz.

## Live Composiet-fotografie (donker en licht samenvoegen)

Combineer verschillende belichtingen om een foto te maken die lichtstrepen vastlegt van sterren of vuurwerk en andere objecten zonder de helderheid van de achtergrond aan te passen.

**1** Stel in modus **M** de sluitertijd in op [LIVECOMP].

- In de **M**-modus draait u de subregelaar in de getoonde richting tot [LIVECOMP] wordt weergegeven op de monitor.

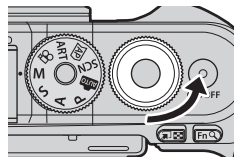

**2** Druk op de knop **MENU** om [Instellingen composiet] weer te geven en druk op  $\Delta$   $\nabla$  om de belichtingstijd voor de individuele belichtingen te kiezen.

**3** Druk op de sluiterknop om de camera voor te bereiden.

- De camera maakt een frame als referentie voor ruisonderdrukking.
- De camera is voorbereid als [Klaar voor composiet-opname] wordt weergegeven op de monitor.

**4** Druk de sluiterknop half in om scherp te stellen.

- Als de scherpstelindicator knippert, is het onderwerp niet scherpgesteld.

**5** Druk de ontspanknop helemaal in om live composiet-fotografie te starten.

- Het gecombineerde beeld verschijnt op de monitor bij elke belichting.



**6** Druk nogmaals op de ontspanknop om de opname te beëindigen.

- Bekijk het resultaat op de monitor en druk op de ontspanknop om het opnemen te beëindigen zodra u het gewenste resultaat bereikt hebt.
- De maximale lengte van composiet fotograferen is 3 uur. Maar de beschikbare fotografeertijd kan verschillen, afhankelijk of de foto-omstandigheden, en de laadstatus van de camera.
- Er zijn grenzen aan de beschikbare ISO-instellingen.
- Zet de camera stevig vast op een statief, zodat de opnamen niet wazig worden als gevolg van camerabewegingen en gebruik een externe sluiterknop die bediend wordt via OI.Share (Blz. 137).
- Tijdens het fotograferen zijn er grenzen aan de instellingen voor de volgende functies. Sequentiële opnamen, opnamen met zelfontspanner, tijdopname, beeldstabilisator, enz.

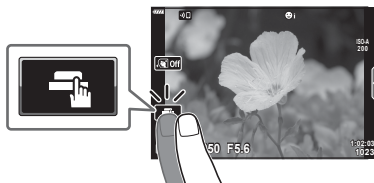

## Opnames maken door het aanraakscherm te bedienen

Tik op  om de instellingen van het aanraakscherm te doorlopen.



	Tik op een motief om scherp te stellen en automatisch de sluitert te ontspannen. Deze functie is niet beschikbaar in de filmmodus en bij bulb-, tijd- en composiet-fotografie.
	Bedieningen van het aanraakscherm zijn uitgeschakeld.
	Tik om een AF-doel weer te geven en stel scherp op het motief in het geselecteerde gebied. Foto's kunnen worden genomen door op de ontspanknop te drukken.

### ■ Voorbeeld van het object bekijken ( )

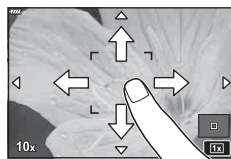
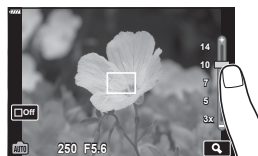

- 1 Tik op het motief in het display.
  - Er verschijnt een AF-doel.
  - Gebruik de schuifbalk om de grootte van het kader te kiezen.
  - Tik op de  om de weergave van het AF-doel uit te schakelen.
- 2 Tik op  om in te zoomen op de framepositie.
  - Gebruik uw vinger om in het display te schuiven wanneer de foto is ingezoomd.
  - Tik  aan om de zoomweergave te annuleren.
  - U kunt het formaat niet aanpassen of inzoomen op het doel in de filmmodus.



- In de volgende situaties is bediening met het aanraakscherm niet mogelijk.
  - WB met één toets terwijl de knoppen of regelaars in gebruik zijn, enz.
- Raak het display niet aan met uw vingernagels of een scherp voorwerp.
- Handschoenen of een monitorafdekking kunnen de bediening van het aanraakscherm hinderen.
- U kunt de bediening van het aanraakscherm uitschakelen.  
 [Touchscreeninstel.] (Blz. 126)



## Films opnemen in foto-opnamemodi

U kunt met de knop  films opnemen zelfs als de functieknop zich niet in de -stand bevindt.

- Controleer of [ REC] aan de knop  is toegewezen (Blz. 95).

### 1 Druk op de knop om de opname te starten.

- De film die u aan het opnemen bent, wordt op de monitor weergegeven.
- U kunt de focuspositie wijzigen door tijdens de opname op het scherm te tikken.

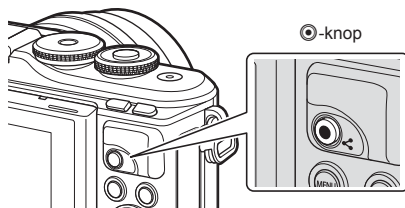

### 2 Druk opnieuw op de -knop om de opname te stoppen.

- Het geluid van aanraakhandelingen en knopbediening kan worden opgenomen.
- Bij gebruik van een camera met een CMOS-beeldsensor kunnen bewegende beelden vervormd worden weergegeven door het rollende sluitereffect. Dit is een natuurkundig fenomeen waarbij de gefilmde beelden vervormd worden bij het filmen van een snel bewegend onderwerp of door de bewegingen van de camera. Dit fenomeen valt vooral op bij een grote brandpuntsafstand.
- Als de bestandsgrootte van de opgenomen film groter wordt dan 4 GB, wordt het bestand automatisch gesplitst. (Afhankelijk van de opnameomstandigheden kunnen films van minder dan 4 GB in verschillende bestanden gesplitst worden).
- Als de camera gedurende een lange periode wordt gebruikt, zal de temperatuur van het beeldopneemelement toenemen en kan er ruis en gekleurde beeldwaas verschijnen in beelden. Schakel de camera gedurende een korte periode uit. Ruis en gekleurde beeldwaas kunnen zich ook voordoen bij beelden die werden opgenomen met een hoge ISO-gevoeligheid. Als de temperatuur blijft toenemen, zal de camera automatisch uitgeschakeld worden.
- Wanneer u een Four Thirds systeemlens gebruikt, werkt de AF niet terwijl u films opneemt.
- De knop  kan in de volgende situaties niet worden gebruikt om films op te nemen:  
Terwijl de ontspanknop half ingedrukt is tijdens bulb, tijd-, composiet-, sequentieel of tijdsintervalfotografie of als e-portret, starlight, lichtstrepen, panorama of HDR-verlichting is geselecteerd in **SCN**-modus of trapeziumcorrectie, panorama, live time, meervoudige belichting, HDR of composiet is geselecteerd in **AP**-modus
- Er klinkt geen pieptoon wanneer de camera scherpstelt in filmmodus.

### **Opmerkingen**

- Sommige instellingen, zoals AF-modus, kunnen voor films en foto's afzonderlijk worden ingesteld.  
 "Het videomenu gebruiken" (Blz. 114)

## Films opnemen in filmmodus

De filmmodus kan worden gebruikt om films te maken die gebruik maken van de beschikbare effecten in de foto-opnamemodi.

- Effecten kunnen op dezelfde manier aan films worden toegevoegd als aan foto's.

 "Effecten toevoegen aan een film" (Blz. 85)

2

Opnamen maken

- 1 Draai de functieknop naar .

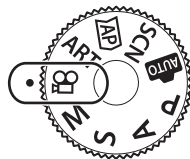

- 2 Gebruik   om de filmmodus te markeren. (Blz. 59).



- Sommige modi bieden bijkomende opties die met  toegankelijk zijn.



- 3 Druk op de knop  om de gemarkeerde modus te selecteren.

- Druk op de knop  om een andere filmmodus te selecteren. Indien er bijkomende opties worden weergegeven, drukt u op .



- 4 Druk op de -knop om de opname te starten.

- Controleer of  aan de knop  is toegewezen (Blz. 95).

- Druk nogmaals op de knop  om de opname te stoppen.

- Het geluidsniveau tijdens opnamen wordt weergegeven door de opnameniveaumeter. Hoe verder de meter waarden in het rood aangeeft, hoe hoger het opnameniveau.

Opnameniveaumeter

- Het opnameniveau kan worden aangepast via het videomenu .  [Opnamevolume] (Blz. 114)







- Er klinkt geen pieptoon wanneer de camera scherpstelt in filmmodus.

### **Opmerkingen**

- Er kunnen ook aanraakbedieningen worden gebruikt.

## Opties filmmodus

Filmmodus	Beschrijving	
 <b>Standaard</b>	Neem standaardfilms op of neem films op met geselecteerde effecten.	60
 <b>4K</b>	Neem 4K-films op.	—
 <b>Clips</b>	Maak een enkel filmbestand met verschillende korte films.	62
 <b>High-speed</b>	Neem slow motion-films op. Geluid wordt niet opgenomen.	65

- De beschikbare fotomodi zijn afhankelijk van de filmmodus.
- Gebruik een UHS-I of UHS-II-kaart met een UHS-snelheidsklasse van 3 of beter, als u in de [4K] of [High-speed]-modus opneemt.
- Gebruik een geheugenkaart met een snelheidsklasse van 10 of beter als u in [Standaard] of [Clips]-modus opneemt.
- Afhankelijk van het systeem kan het zijn dat sommige computers niet in staat zijn om films af te spelen die met [4K] zijn opgenomen. U wordt verwezen naar de website van OLYMPUS voor informatie over de systeemvereisten voor het bekijken van 4K-films op een computer.





## Filmeffecten

Er kunnen meerdere effecten op films worden toegepast. U kunt ook inzoomen op een geselecteerd deel van het frame zonder dat u met de lens hoeft in te zoomen.

- 1 Markeer [Standaard] in de filmmodusoptie (Blz. 59) en druk op de knop **OK**.
  - Gebruik live controls om uit een filmkwaliteitoptie (frame, grootte en snelheid) te kiezen (Blz. 82).
- 2 Druk op de knop **REC** om de opname te starten.
- 3 Tik op het scherm van het pictogram van het effect dat u wilt gebruiken.
  - Tik op het display om effecten toe te voegen tijdens de opname.
  - Sommige effecten kunnen toegevoegd worden door op het display te tikken voor u de opname start.



Filmeffect

Filmeffect	Beschrijving
 <b>Creatieve vervaging</b>	Films met het geselecteerde effect van de fotomodus. Het vervagingseffect wordt toegepast op de overgangen tussen de scènes.
 <b>Oude film</b>	Pas willekeurig schade- en stofachtige ruis toe als bij oude films.
 <b>Multi-echo</b>	Past een nabeeldeffect toe. Nabeelden verschijnen achter bewegende voorwerpen.
 <b>Eén echo</b>	Een nabeeld van het beeld dat wordt weergegeven wanneer op het pictogram wordt getikt, blijft kort zichtbaar en verdwijnt langzamerhand.
 <b>Filmtelevoorzetlens</b>	Zoom in op een deel van het beeld zonder gebruik te maken van de lenszoom. De geselecteerde positie van het beeld kan worden ingezoomd, zelfs als u de camera op één positie houdt.

- 4 Druk opnieuw op de **REC**-knop om de opname te stoppen.
  - De knop **INFO** controleert ook de weergave van opname-informatie bij het opnemen van een film. Let op: als u tijdens het opnemen op de knop **INFO** drukt, worden alle filmeffecten behalve vervaging en filmtelevoorzetlens geannuleerd.

## ■ Creatieve vervaging

Tik op het pictogram. Het effect wordt geleidelijk toegepast wanneer u op het pictogram tikt van een filmmodus.

- Films die gedeeltelijk in kleur worden opgenomen, gebruiken de in de modus **ART** geselecteerde kleur.

## ■ Oude film

Tik op het pictogram om het effect toe te passen. Tik nog een keer op het pictogram om het effect te annuleren.

## ■ Multi-echo

Tik op het pictogram om het effect toe te passen. Tik nog een keer op het pictogram om het effect te annuleren.

## ■ Eén echo

Iedere tik op het pictogram voegt het effect toe.

## ■ Filmtelevoorzettens

- 1 Tik op het pictogram om het zoomkader weer te geven.
  - U kunt de positie van het zoomkader wijzigen door op het scherm te tikken of  $\Delta$   $\nabla$   $\triangleleft$   $\triangleright$  te gebruiken.
  - Houdt de knop Q ingedrukt om het zoomkader terug naar een centrale positie te brengen.
- 2 Tik op  om in te zoomen op het gebied in het zoomkader.
  - Tik op  om terug te keren naar de weergave van het zoomkader.
- 3 Tik op  of druk op de knop  om het zoomkader te annuleren en de modus Filmtelevoorzettens te verlaten.
  - Filmtelevoorzettens is niet beschikbaar in de zelfportretmodus.
  - De 2 effecten kunnen niet tegelijkertijd worden toegepast.
  - Enkele effecten zijn mogelijk niet beschikbaar, afhankelijk van de fotomodus.
  - De framesnelheid kan dalen als er een creatieve filter of een filmeffect gebruikt wordt.



## Films van clips maken

U kunt een enkel filmbestand maken met meerdere korte films (clips). Clips kunnen in verschillende groepen (Mijn Clips) gesplitst worden. U kunt ook foto's toevoegen aan de Mijn Clips-film (Blz. 106).

### Clips opnemen

- 1 Markeer [Clips] in de filmmodusoptie (Blz. 59).
- 2 Druk op  $\nabla$ , gebruik  $\triangleleft \triangleright$  om de cliplengte te selecteren en druk op de knop  $\odot$ .
  - Gebruik live controls om uit een filmkwaliteitoptie (frame, grootte en snelheid) te kiezen (Blz. 82).
- 3 Druk op de knop  $\odot$  om te beginnen met filmen.
  - De opname stopt automatisch als de geselecteerde opnametijd bereikt is.
  - Om de opnametijd te verlengen, drukt u tijdens het opnemen op de knop  $\odot$ . De opnametijd kan met maximaal 16 seconden worden verlengd door herhaaldelijk op de knop te drukken.
  - De nieuwe clip wordt toegevoegd aan Mijn Clips.

$\triangle$	Geeft Mijn Clips vanaf het begin weer.
$\nabla$	Verandert de Mijn Clips waarin u de clip wilt opslaan en de positie waar u de nieuwe clip wilt opslaan. Gebruik $\triangleleft \triangleright$ om de positie te wijzigen en de clip toe te voegen aan Mijn Clips.
$\odot$	Bereid de opname van de volgende clip voor.
$\text{🗑}$	Verwijdert de gemaakte clip.



- 4 Druk op  $\odot$  om de volgende clip op te nemen.
  - Het bevestigingsscherm verdwijnt en het opnemen van de volgende clip begint.
  - De nieuwe clip wordt toegevoegd aan dezelfde groep Mijn Clips als de vorige clip.
  - Films die worden opgenomen met verschillende framegroottes of -snelheden worden in een andere groep Mijn Clips opgeslagen.

### Nieuwe Mijn Clips maken

Druk op  $\nabla$  in stap 3.

Gebruik  $\triangle \nabla$  om de clip naar  $\text{🗑}$  te verplaatsen en druk op de knop  $\odot$ .



## Een clip uit Mijn Clips verwijderen

Druk op  $\nabla$  in stap 3.

Verplaats een clip naar  $\text{OK}$  met  $\Delta$   $\nabla$   $\langle \rangle$  en druk op de knop  $\text{OK}$ .

- De clip die uit Mijn Clips is verwijderd, is een normaal filmbestand.
- Clips kunnen worden verwijderd tijdens het afspelen.  $\text{OK}$  "Een clip uit Mijn Clips verwijderen" (Blz. 106)



### Tips

- Clips die zijn verwijderd kunnen weer aan Mijn Clips worden toegevoegd.  $\text{OK}$  "Foto's aan Mijn Clips toevoegen" (Blz. 106)

## "Mijn Clips" bewerken

U kunt een enkel filmbestand maken met Mijn Clips.

De opgenomen clips zijn opgeslagen in Mijn Clips. U kunt filmclips en foto's aan Mijn Clips toevoegen (Blz. 106). U kunt ook overgangseffecten en Creatieve filter-effecten toevoegen.

1 Druk op  $\text{OK}$  en druk daarna herhaaldelijk op  $\text{OK}$  om Mijn Clips weer te geven.







- \* Als een of meer Mijn Clips zijn gemaakt, worden deze hier weergegeven. Nadat u de knop  $\text{OK}$  hebt ingedrukt, kunt u ook het weergavescherm van Mijn Clips bekijken door een met  $\text{OK}$  gemarkeerd item te markeren, de knop  $\text{OK}$  in te drukken en vervolgens [Al Mijn Clips bekijken] te selecteren in het menu dat verschijnt.

2 Gebruik  $\Delta$   $\nabla$  om Mijn Clips te selecteren en  $\langle \rangle$  om een clip te selecteren en druk vervolgens op de knop  $\text{OK}$ .

- Het clipmenu wordt weergegeven.

<b>Mijn Clips afspelen</b>	Geeft de bestanden in Mijn Clips op volgorde weer, beginnend bij de eerste.
<b>Filmweergave</b>	Geeft de geselecteerde clips weer als een film.
<b>Mijn Clips exporteren</b>	Exporteert de bestanden in Mijn Clips als een filmbestand.
<b>Volgorde wijzigen</b>	Verplaatst bestanden of voegt deze toe aan Mijn Clips.
<b>Preset bestem.</b>	Vanaf de volgende keer dat u filmt, worden films die met dezelfde instellingen worden opgenomen, toegevoegd aan deze $\text{OK}$ Mijn Clips.
<b>Uit Mijn Clips verwijderen</b>	Verwijdert de geselecteerde clip uit Mijn Clips. De clip wordt vervolgens behandeld als een normaal filmbestand. $\text{OK}$ "Een clip uit Mijn Clips verwijderen" (Blz. 106)

- 3** Als u de Mijn Clips hebt geselecteerd die u voor de film wilt gebruiken, markeert u [Mijn Clips exporteren] en drukt u op de knop .
- 4** Selecteer een item met   en druk op .

<b>Clipeffecten</b>	U kunt 6 soorten creatieve effecten toevoegen.
<b>Overgangseffect</b>	U kunt vervagen toevoegen.
<b>Achtergrondmuziek</b>	U kunt [Happy Days] of [Uit] instellen.
<b>Volume opgen. clip</b>	Als [Achtergrondmuziek] ingesteld is op [Happy Days], kunt u een volume instellen voor geluiden die in de film opgenomen zijn.
<b>Geluid opgenomen Clip</b>	Door deze optie in te stellen op [Aan] kunt u een film maken met het opgenomen geluid. Deze instelling is alleen beschikbaar wanneer [BGM] is ingesteld op [Off].
<b>Voorbeeld</b>	U kunt een voorbeeld weergeven van de bestanden van de bewerkte Mijn clips op volgorde vanaf het eerste bestand.

- 5** Wanneer u klaar bent met bewerken, selecteert u [Begin export] en drukt u op de knop .
- Het gecombineerde album wordt opgeslagen als enkele film.
  - Exporteren van een film kan enige tijd duren.
  - De maximale lengte voor Mijn Clips is 15 minuten en de maximale bestandsgrootte is 4 GB.
- Het kan enige tijd duren voordat Mijn Clips worden weergegeven na het uitnemen, plaatsen, wissen of beveiligen van de kaart.
  - U kunt maximaal 99 Mijn Clips en maximaal 99 cuts per clip opnemen. De maximale waarden kunnen afwijken, afhankelijk van de bestandsgrootte en de lengte van Mijn Clips.
  - U kunt geen andere films dan clips in Mijn Clips toevoegen.

#### **Andere achtergrondmuziek dan [Happy Days]**

Om andere achtergrondmuziek dan [Happy Days] te gebruiken, kunt u de van de Olympus-website gedownloadte gegevens op de kaart opslaan en deze als [Achtergrondmuziek] selecteren in stap 4. U kunt deze van de volgende website downloaden.

<http://support.olympus-imaging.com/bgmdownload/>



## Slow motion-films opnemen

Neem slow motion-films op. Opnamen gemaakt met 120 fps worden weergegeven met 30 fps; de kwaliteit komt overeen met [HD].

- 1 Markeer [Hi-Speed] in de filmmodusoptie (Blz. 59) en druk op de knop .
- 2 Druk op de knop  om te beginnen met filmen.
  - Druk nogmaals op de knop  om te stoppen met filmen.
  - Focus en belichting zijn ingesteld bij de start van de opname.
  - De opname kan tot 20 seconden duren.
  - Geluid wordt niet opgenomen.

## De stiltefunctie gebruiken bij filmen

U kunt voorkomen dat de camera interne geluiden opneemt tijdens het filmen.

Tik op het tabblad voor stil opnemen om de functies weer te geven. Tik na het aanraken van een item op de weergegeven pijlen om de instellingen te selecteren.

- Elektronische zoom\*/Volumeniveau/diafragma/sluitertijd/belichtingscompensatie/ISO-gevoeligheid
  - \* Alleen beschikbaar met gemotoriseerde zoomlenzen
- De beschikbare opties zijn afhankelijk van opnamemodus.
- Deze optie is niet beschikbaar in de zelfportretmodus (Blz. 66).

Tabblad voor stil opnemen



## Foto's maken in de modus Zelfportret

Door de monitor om te draaien, kunt u foto's van uzelf maken terwijl u een voorbeeld van het kader weergeeft.

- 1 Duw de monitor enigszins naar beneden en draai deze omlaag.

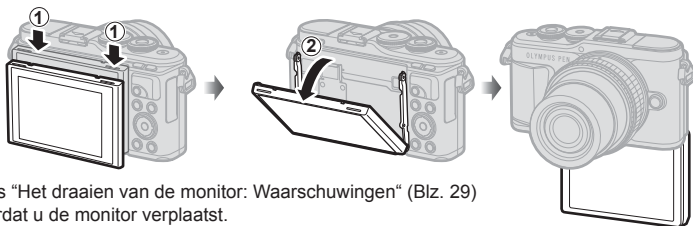

Lees "Het draaien van de monitor: Waarschuwingen" (Blz. 29) voordat u de monitor verplaatst.

- Als er een krachtige zoomlens bevestigd is, schakelt de camera automatisch naar een grotere hoek.
- Het zelfportretmenu wordt op de monitor weergegeven.
- Er kunnen verschillende pictogrammen worden weergegeven, afhankelijk van de opnamemodus.



	<b>Touch-sluiter</b>	Ongeveer 1 seconde nadat u het pictogram hebt aangeraakt, wordt de sluiters ontspannen.
	<b>Film</b>	Als u het pictogram aanraakt, start de filmopname. Om de opname te stoppen drukt u op het pictogram . Tijdens het opnemen van een clip tikt u weer op  om de opnametijd te verlengen (maximaal 16 seconden).
	<b>Afspelen</b>	Tik om over te schakelen naar weergavestand (Blz. 108).
	<b>e-Portret met één toets</b>	Deze functie maakt de huid gladder en doorschijnend.
	<b>Eigen zelfontspanner met één toets</b>	Maak met de eigen zelfontspanner 3 beelden. U kunt met Eigen zelfontspanner instellen hoe vaak de sluiters wordt ontspannen en wat het interval is tussen elke opname.  "Eigen zelfontspanner" (Blz. 73)
	<b>Helderheid aanpassen (belichtingscompensatie)</b>	Tik op het pictogram [+] of [-] om de helderheid aan te passen.

## 2 Kadreer de opname.

- Let op dat uw vingers of de camerariem niet in de weg zitten van de lens.



## 3 Raak aan en maak een opname.

- U kunt ook een opname maken door het onderwerp op de monitor aan te raken, of door de sluiters in te drukken.
  - Het opgenomen beeld verschijnt op de monitor.
- Zorg ervoor dat u de camera niet laat vallen als u het aanraakscherm gebruikt en de camera in één hand houdt.

### De belichting regelen (Belichting )

Kies positieve (“+”) waarden om beelden helderder te maken en negatieve (“-”) waarden om beelden donkerder te maken. De belichting kan worden aangepast met  $\pm 5,0$  EV.



- In de modi **P**, **ART**, film en enkele **AP**-modi, kan de belichtingscorrectie worden aangepast door de subregelaar te verdraaien of door te drukken op de knop  ( $\Delta$ ) en vervolgens  $\langle \triangleright$  te gebruiken.
- In de modi **A** en **S**, kan de belichtingscorrectie worden aangepast door te drukken op de knop  ( $\Delta$ ) en vervolgens de subregelaar te roteren of  $\langle \triangleright$  te gebruiken.
- Belichtingscorrectie is niet beschikbaar in de modi **Auto**, **M**, of **SCN** of als Live Time of panorama geselecteerd is in de modus **AP**.
- Tijdens live view wordt de helderheid van de monitor aangepast tot een maximum van slechts  $\pm 3,0$  EV. Overschrijdt de belichting deze  $\pm 3,0$  EV, dan zal de belichtingsbalk gaan knippen.
- Films kunnen worden gecorrigeerd in een bereik tot  $\pm 3,0$  EV.

#### **Opmerkingen**

- De rol van de subregelaar kan worden gewijzigd in de aangepaste menu's .  
 [Functieregelaar] (Blz. 121)

### Digitale zoom (Digitale televoorzetlens)

Druk op de knop **Fn** om in te zoomen voorbij de actuele zoomsnelheid. De zoomsnelheid van het display verdubbelt en gemaakte foto's geven het zichtbare gedeelte op het display weer.

-  wordt weergegeven op de monitor.
- Als er een andere rol wordt toegewezen aan de knop **Fn**, kiest u [**Q**] (Blz. 95).
- Druk nogmaals op de knop **Fn** om de digitale zoom te verlaten.
- Digitale zoom is niet beschikbaar als panorama geselecteerd is in de **SCN**-modus, als meerv. belichting, panorama of trapeziumcorrectie geselecteerd is in de **AP**-modus of als [Standaard] geselecteerd is in de filmmodus.
- Wanneer een RAW-beeld wordt weergegeven, wordt het gedeelte dat op de monitor zichtbaar is, weergegeven in een kader.
- AF-kader valt weg

## De modus AF-doel selecteren (AF-doelinstellingen)

U kunt de positie en het formaat van het focusgebied kiezen voor autofocus. U kunt ook gezichtsprioriteit-AF selecteren (Blz. 70).

- 1 Druk op de knop [**∞**] (<).
- 2 Selecteer [**□**] (enkel doel) of [**■**] (9-doelgroep)) met de subregelaar.

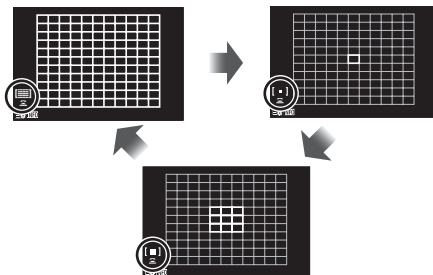

<b>∞</b> Alle doelen	De camera kiest automatisch uit de volledige set doelen voor scherpstellen.
<b>□</b> Enkel doel	U kunt een enkel AF-doel kiezen.
<b>■</b> 9-doelgroep	De camera kiest automatisch uit de doelen in de geselecteerde negen-doelengroep.

- De modus Enkelvoudig doel wordt automatisch toegepast in filmopnamen als de modus Groepsdoel is ingesteld.
- Wanneer u een Four Thirds-systeemplens gebruikt, schakelt de camera automatisch naar de modus "Enkel doel".

### Opmerkingen

- U kunt uw selectie in stap 2 ook uitvoeren door te drukken op de knop **INFO** en vervolgens **△ ▽** te gebruiken.

## Het AF-doel instellen

Selecteer de positie van het enkelvoudige doel of het groepsdoel.

- 1 Druk op de knop [**∞**] (<).
  - Als [**∞**] (Alle doelen) geselecteerd is, selecteert u [**□**] (Enkel doel) of [**■**] (9-doelgroep) met de subregelaar.
- 2 Selecteer **△ ▽ <>** om een focusgebied te kiezen.

- Het aantal en de grootte van de AF-kaders wijzigt met de breedte-hoogteverhouding (Blz. 81) en de optie die is geselecteerd voor [Digitale televoorzetlens] (Blz. 111).

### Opmerkingen

- U kunt uw selectie in stap 2 ook uitvoeren door te drukken op de knop **INFO** en vervolgens de subregelaar te gebruiken.
- Er kunnen ook aanraakbedieningen worden gebruikt.

## Gezichtsprioriteit-AF/Oogprioriteit-AF

De camera detecteert gezichten en past de scherpstelling en digitale ESP aan.

- 1 Druk op de knop [**∴**] (<∠).
- 2 Druk op de knop **INFO**.
  - U kunt de instellingen voor gezichts- en oogprioriteit aanpassen.
- 3 Selecteer een optie met <∠> en druk op **OK**.



<b>Gezichtsprio. Aan</b>	Gezichtsprioriteit aan.
<b>Gezichtsprio. Uit</b>	Gezichtsprioriteit uit.
<b>Gezicht en oog prio. Aan</b>	Het automatisch scherpstelsysteem selecteert het oog dat zich het dichtst in de buurt van de camera bevindt voor gezichtsprioriteit-AF.

- 4 Richt de camera op het motief.
  - Als een gezicht wordt herkend, wordt dit aangegeven met een wit kader.
- 5 Druk de ontspanknop half in om scherp te stellen.
  - Wanneer de camera scherpstelt op het gezicht in het witte kader, wordt het kader groen.
  - Als de camera de ogen van het onderwerp kan detecteren, wordt een groen kader weergegeven rond het geselecteerde oog. (oogprioriteit-AF)
- 6 Druk de sluiterknop helemaal in om een opname te maken.

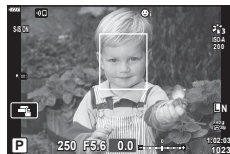

- Bij sequentieel opnemen wordt gezichtsprioriteit alleen toegepast op de eerste opname van elke reeks sequentiële opnamen.
- Afhankelijk van het motief en de instelling van de kunstfilter is het mogelijk dat de camera het gezicht niet correct detecteert.
- Bij een instelling [ (Digitale ESP-meting)] (Blz. 89) wordt bij de meting prioriteit gegeven aan gezichten.

### **Opmerkingen**

- Gezichtsprioriteit is ook beschikbaar in [MF] (Blz. 79). Gezichten die door de camera worden herkend, worden aangeduid door witte kaders.

## Een flitser gebruiken (flitserfotografie)

De flitser kan in heel wat verschillende opnameomstandigheden worden gebruikt.

- 1 Druk op de flitser openklappen om de flitser open te klappen.

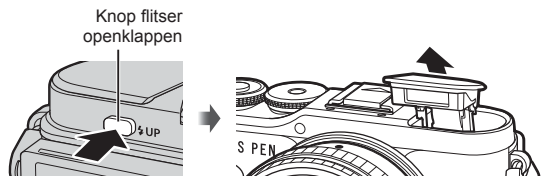

- 2 Druk op de knop (▷).

- 3 Selecteer een item met de subregelaar en druk op de knop .

- De beschikbare opties en de volgorde waarin deze worden weergegeven variëren naargelang de opnamemodus. "Beschikbare flitsmodi in de diverse fotografeerstanden" (Blz. 72)

	<b>Invulflits</b>	De flitser flitst.
	<b>Rode ogen</b>	De flitser flitst zodat het rode-ogenfenomeen wordt verminderd.
	<b>Flits uit</b>	De flitser ontsteekt niet.
	<b>Rode ogen traag Trage synchronisatie (1e sluitergordijn/flitsen met onderdrukken van rode ogen)</b>	De flits met trage synchronisatie wordt gecombineerd met de flits voor onderdrukken van rode ogen.
	<b>Traag Trage synchronisatie (1e sluitergordijn)</b>	De flitser flitst met trage sluitertijden zodat slecht verlichte achtergronden worden opgelicht.
	<b>Traag2 Trage synchronisatie (2e sluitergordijn)</b>	De flitser flitst direct voordat de sluitser wordt gesloten om lichtsporen te creëren achter bewegende lichtbronnen.
	<b>Handmatige waarde enz.</b>	Dit is voor gebruikers die de voorkeur geven aan handmatige bediening. Druk op de knop <b>INFO</b> en gebruik  om de flits aan te passen.

- In (Rode ogen), na de inleidende flitsen, duurt het ongeveer 1 seconde voordat de sluitser ontspant. Beweeg de camera niet zolang de opname niet is voltooid.
- (Rode ogen) werkt mogelijk niet effectief onder bepaalde opname-omstandigheden.
- Als de flitser flitst, is de sluitertijd ingesteld op 1/250 seconde of korter. Als u met de flitser een onderwerp tegen een lichte achtergrond fotografeert, kan de achtergrond overbelicht zijn.

### Optionele flitsers

Bij het gebruik van de optionele flitsers dient u ervoor te zorgen dat de ingebouwde flitser goed in zijn behuizing is opgeborgen.

## Beschikbare flitsmodi in de diverse fotografeerstanden

Opname-modus	Monitor	Flitsmodus	Flitsmoment	Voorwaarden om de flitser te laten flitsen	Grens van sluitertijd
<b>P/A</b>		<b>Invulflits</b>	1e sluitergordijn	Ontsteekt altijd	30 sec. – 1/250 sec.*
		<b>Rode ogen</b>			1/30 sec. – 1/250 sec.*
		<b>Flits uit</b>	—	—	—
		<b>Rode ogen traag</b> Trage synchronisatie (1e sluitergordijn/flitsen met onderdrukken van rode ogen)	1e sluitergordijn	Ontsteekt altijd	60 sec. – 1/250 sec.*
		<b>Traag</b> Trage synchronisatie (1e sluitergordijn)			
	<b>Traag 2</b> Trage synchronisatie (2e sluitergordijn)	2e sluitergordijn			
<b>S/M</b>		<b>Invulflits</b>	1e sluitergordijn	Ontsteekt altijd	60 sec. – 1/250 sec.*
		<b>Rode ogen</b>			
		<b>Flits uit</b>	—	—	—
		<b>Traag 2</b> Trage synchronisatie (2e sluitergordijn)	2e sluitergordijn	Ontsteekt altijd	60 sec. – 1/250 sec.*

• Alleen en kunnen worden ingesteld in modus **AUTO**.

\* De sluitersnelheid is 1/200 seconde bij gebruik van een afzonderlijk verkochte externe flitser.

### Minimumbereik

De lens kan schaduwen werpen over objecten die zich dicht bij de camera bevinden, wat tot vignettering leidt, of de flitser kan te helder zijn, zelfs bij minimale flitssterkte.

Lens	Afstand (bij benadering) waarop vignettering optreedt
17mm f1.8	0,25 m
25mm f1.8	0,25 m
45mm f1.8	0,5 m
ED 14-42mm f3.5-5.6 EZ	1 m
ED 40-150mm f4.0-5.6	0,9 m

• Externe flitsers kunnen worden gebruikt om vignettering te voorkomen. Selecteer de modus **A** of **M** en kies een hoge diafragma waarde of verminder de ISO-gevoeligheid om overbelichte foto's te voorkomen.













## Sequentiële opnamen/opnamen met zelfontspanner maken

U kunt een reeks foto's maken door de ontspanknop volledig ingedrukt te houden.

U kunt ook foto's maken met behulp van de zelfontspanner.



**1** Druk op de knop  (∇).

**2** markeer een van de volgende opties met .

 <b>Enkel</b>	Er wordt slechts 1 frame gemaakt als de ontspanknop wordt ingedrukt.
 <b>Sequentieel hoog</b>	Zolang de ontspanknop volledig wordt ingedrukt, worden er foto's gemaakt met een snelheid van 8,6 frames per seconde (fps). De scherpstelling, belichting en witbalans worden vergrendeld op de waarden van de eerste opname in elke reeks.
 <b>Sequentieel laag</b>	Zolang de ontspanknop volledig wordt ingedrukt, worden er foto's gemaakt met een snelheid van 4,8 frames per seconde (fps). De scherpstelling en belichting worden vastgesteld volgens de geselecteerde opties voor de [AF-modus] (Blz. 79 ) en [AEL/AFL] (Blz. 127).
 12s/ ◆  12 sec.	Druk de ontspanknop half in om scherp te stellen en helemaal om de timer te starten. De zelfontspanner-led brandt eerst ongeveer 10 seconden continu, begint dan ongeveer 2 seconden lang te knipperen, en daarna wordt de foto gemaakt.
 2s/ ◆  2 sec.	Druk de ontspanknop half in om scherp te stellen en helemaal om de timer te starten. De zelfontspanner-led knippert ongeveer 2 seconden, en daarna wordt de foto gemaakt.
 <b>Eigen zelfontspanner</b>	Druk op de knop <b>INFO</b> om [Timer], [Aantal frames] en [Intervaltijd] in te stellen. Gebruik  om items te markeren en  ∇ om een waarde te kiezen.

Items die gemarkeerd zijn met ◆ gebruiken de elektronische sluiters om de lichte wazigheid van de camera te controleren die wordt veroorzaakt door de werking van de sluiters.

**3** Druk op de knop .

- Bij fotograferen met de zelfontspanner kunt u de camera het beste op een statief zetten.
- Als u voor de camera gaat staan om de ontspanknop half in te drukken bij het gebruik van de zelfontspanner, is het mogelijk dat de foto onscherp is.
- Wanneer u  of  gebruikt, wordt live view weergegeven. In de modus  toont het display de laatste foto die gemaakt is bij het sequentieel opnemen.
- De snelheid van sequentiële opnamen varieert afhankelijk van de lens die u gebruikt en de scherpstelling van de zoomlens.
- Als tijdens sequentiële opnamen het pictogram van het batterijniveau begint te knipperen, stopt de camera met fotograferen en begint de gemaakte foto's op te slaan op het geheugenkaartje. Als batterijvoeding te laag is, kan de camera misschien niet alle foto's opslaan.

### Opmerkingen

- Om de geactiveerde zelfontspanner voortijdig te stoppen, drukt u op ∇.
- Sequentieel opnemen/opnamen met de zelfontspanner is beschikbaar in de stille modus (Blz. 42).

## Opnameopties oproepen

### ■ Live controle

U kunt deze gebruiken om de opnamefunctie te selecteren terwijl u het effect controleert op het scherm.

Scherm Live controle



### ■ Beschikbare instellingen

Fotomodus.....	Blz. 76		.....	Blz. 81
ISO-gevoeligheid.....	Blz. 77		.....	Blz. 82
Witbalans.....	Blz. 78		Filmmodus (belichting) .....	Blz. 85
AF-modus.....	Blz. 79		Scènemodus*2 .....	Blz. 33
Verhouding*1.....	Blz. 81		Modus Creatieve filter* 3 .....	Blz. 47

\*1 Niet beschikbaar in filmmodus.

\*2 Beschikbaar in de **SCN**-modus.

\*3 Beschikbaar in modus **ART** en met verschillende functies van de modi **P/A/S/M**//.

#### 1 Druk op om live controle weer te geven.

- Om live controle te verbergen, drukt u nogmaals op .

#### 2 Gebruik om de gewenste functie te markeren en om een instelling te markeren, druk daarna op de knop .

- Gebruik de subregelaar om een instelling te selecteren.
- De geselecteerde instellingen worden automatisch van kracht als er gedurende ongeveer 8 seconden geen handeling wordt uitgevoerd.

Toont de geselecteerde functienaam

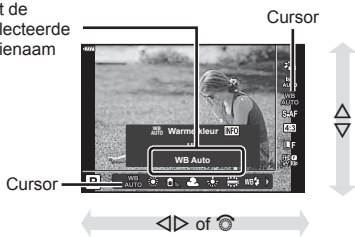

- Sommige items zijn niet beschikbaar in sommige fotografeermodi.

### **Opmerkingen**

- Voor de standaardinstellingen van iedere optie verwijzen wij naar "Standaard" (Blz. 165).

## ■ LV-superbedieningspaneel

Andere opnameopties zijn toegankelijk via het LV- supercontrolepaneel dat de geselecteerde opties voor de volgende opname-instellingen weergeeft.

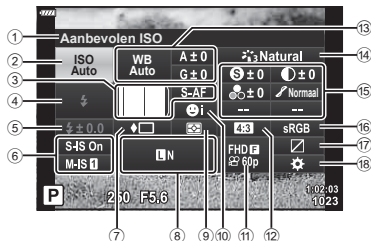

### Instellingen die kunnen worden aangepast met behulp van het LV-superbedieningspaneel

- |   |   |
|---|---|
| ① Momenteel geselecteerde optie                       | ⑬ Witbalans .....Blz. 78                |
| ② ISO-gevoeligheid .....Blz. 77                       | ⑭ Witbalanscorrectie .....Blz. 88       |
| ③  AF-modus .....Blz. 79                              | ⑮ Fotomodus .....Blz. 76                |
| AF-doel .....Blz. 69                                  | ⑯ Scherpte *1 .....Blz. 89              |
| ④ Flitsmodus .....Blz. 71                             | Contrast *1 .....Blz. 90                |
| ⑤ Regelaar flitserintensiteit .....Blz. 86            | Saturatie *1 .....Blz. 90               |
| ⑥ Beeldstab.....Blz. 87                               | Gradatie *1 .....Blz. 91                |
| ⑦ Sequentiële opnamen/<br>zelfontspanner .....Blz. 73 | Kleurenfilter *1 .....Blz. 91           |
| ⑧   .....Blz. 81                                      | Monotone kleur *1 .....Blz. 92          |
| ⑨ Lichtmeetstand .....Blz. 89                         | Effect *1 .....Blz. 92                  |
| ⑩ Gezichtsprioriteit.....Blz. 70                      | Kleur *2 .....Blz. 49                   |
| ⑪   .....Blz. 82                                      | Kleur/Levendig *1*3 .....Blz. 76        |
| ⑫ Breedte-hoogteverhouding .....Blz. 81               | ⑰ Kleurruimte .....Blz. 93              |
|   | ⑱ Licht- & schaduwbediening.....Blz. 94 |
|   | ⑲ Toewijzing knopfuncties.....Blz. 95   |

\*1 De weergave kan verschillen naargelang de creatieve filter die geselecteerd is voor fotomodus.

\*2 Wordt weergegeven wanneer Gedeeltelijke kleur is ingesteld.

\*3 Wordt weergegeven wanneer Kleurenmaker is ingesteld.

### 1 Druk op de knop in de modi **P/A/S/M**.

- Het LV-superbedieningspaneel verschijnt.
- In de Modi **Auto**, **ART**, **SCN** en **AP** wordt het display van het LV-superbedieningspaneel bediend door de [-bedieningsinstellingen] (Blz. 122).
- Het LV-superbedieningspaneel wordt niet weergegeven in de filmmodus.

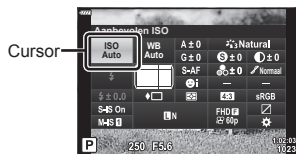

### 2 Markeer een item met en druk op knop .

### 3 Gebruik om een optie te markeren.

### **Opmerkingen**

- Instellingen kunnen ook aangepast worden met de regelaars of aanraakbedieningen.
- Voor de standaardinstellingen van iedere optie verwijzen wij naar "Standaard" (Blz. 165).

## Verwerkingsopties (Fotomodus)

U kunt een beeldeffect selecteren en individuele aanpassingen uitvoeren voor contrast, scherpte en andere parameters (Blz. 89-92). Wijzigingen aan elke fotomodus worden afzonderlijk opgeslagen.

- 1 Druk op de knop **OK** en gebruik  $\Delta$   $\nabla$  om Fotomodus te markeren.
- 2 Markeer een optie met  $\triangleleft$   $\triangleright$  en druk op de knop **OK**.



Fotomodus

### ■ Opties voor fotomodus

	<b>i-Enhance</b>	Voor indrukwekkende resultaten in overeenstemming met het motief.
	<b>Levendig</b>	Voor levendige kleuren.
	<b>Natuurlijk</b>	Voor natuurlijke kleuren.
	<b>Laag contrast</b>	Voor afgevlakte tinten.
	<b>Portret</b>	Voor mooie huidtinten.
	<b>Monochroom</b>	Voor zwart/wit-tinten.
	<b>Aangepast</b>	Gebruik deze optie om één fotomodus te selecteren, stel de parameters in en leg de instelling vast.
	<b>e-Portret</b>	Produceert vloeiende huidteksturen. Deze modus kan niet worden gebruikt bij bracketingfotografie of bij filmen.
	<b>Kleurenmaker* 1</b>	Produceert een kleuraufwerking die is ingesteld in Kleurenmaker.
	<b>Pop-art</b>	Maakt gebruik van de instellingen in Kunstfilter. Er kunnen ook kunsteffecten worden gebruikt.
	<b>Soft-focus</b>	
	<b>Bleke/lichte kleur</b>	
	<b>Lichte toon</b>	
	<b>Korrelige film</b>	
	<b>Pinhole</b>	
	<b>Diorama</b>	
	<b>Cross-process</b>	
	<b>Zacht sepia</b>	
	<b>Dramatische toon</b>	
	<b>Sleutellijn</b>	
	<b>Aquarel</b>	
	<b>Vintage</b>	
	<b>Gedeeltelijke kleur*2</b>	
	<b>Bleach Bypass</b>	
	<b>Direct-klaar-film</b>	

\*1 Nadat u kleurenmaker hebt geselecteerd met de  $\triangleleft$   $\triangleright$ -knoppen, drukt u op de knop **INFO** en gebruikt u de subregelbaar of  $\triangleleft$   $\triangleright$  om de kleurschakering en  $\Delta$   $\nabla$  om de verzadiging aan te passen.

\*2 Nadat u met  $\triangleleft$   $\triangleright$  Gedeeltelijke kleur hebt gekozen, drukt u op de knop **INFO** om de kleurenring weer te geven (Blz. 49).











## Kleur aanpassen (witbalans)

De witbalans (WB) zorgt ervoor dat witte objecten in beelden opgenomen door de camera er ook wit uitzien. Onder de meeste omstandigheden is [AUTO] geschikt, maar u kunt ook andere waarden selecteren op basis van de lichtbron wanneer u met [AUTO] niet de gewenste resultaten bereikt of u een bepaalde kleurtoon wilt oproepen in uw beelden.

- 1 Druk op de knop  en gebruik  $\Delta$   $\nabla$  om de witbalans te markeren.
- 2 Markeer een optie met  $\triangleleft$   $\triangleright$  en druk op de knop .



Witbalans

WB-stand		Kleurtemperatuur	Lichtomstandigheden
Witbalans automatisch instellen	AUTO	—	Voor de meeste lichtomstandigheden (als op de monitor een witte beeldpartij zichtbaar is). Gebruik deze stand voor algemeen gebruik. <ul style="list-style-type: none"> <li>• Als deze optie is gemarkeerd, kunt u op de knop <b>INFO</b> drukken en <math>\Delta</math> <math>\nabla</math> <math>\triangleleft</math> of de subregelaar gebruiken om [On] of [Off] te selecteren voor [WB Auto Warme kleur] (Blz. 124).</li> </ul>
Vooraf ingestelde witbalans		5300 K	Voor buitenopnamen op een heldere dag, of om de rode tinten bij een zonsondergang of meer kleuren bij vuurwerk vast te leggen
		7500 K	Voor buitenopnamen in de schaduw op een heldere dag
		6000 K	Voor het fotograferen buiten op een bewolkte dag
		3000 K	Voor fotograferen bij gloeilamplicht
		4000 K	Voor fotograferen bij een fluorescerende lamp
		5500 K	Voor flitsopnamen
One-touch witbalans		De met WB met één toets ingestelde kleurtemperatuur.	Druk op de <b>INFO</b> -knop om de witbalans te meten via een wit of een grijs doel, als u een flitser of een andere onbekende lichtbron gebruikt of fotografeert tijdens een gemengde belichting.  "One-touch witbalans" (Blz. 79)
Custom-witbalans	CWB	2000 K–14000 K	Nadat u op de knop <b>INFO</b> hebt gedrukt, gebruikt u de $\Delta$ $\nabla$ $\triangleleft$ om een kleurtemperatuur te selecteren en drukt u vervolgens op de knop  .

### One-touch witbalans

Meet de witbalans door een blad papier of een ander wit object te kaderen bij de belichting die u zult gebruiken voor de uiteindelijke foto. Dit is handig als u een onderwerp niet alleen bij natuurlijk licht fotografeert, maar ook bij andere lichtbronnen met verschillende kleurtemperaturen.

- 1 Selecteer [W1], [W2], [W3] of [W4] (witbalans met één toets 1, 2, 3 of 4) en druk op de knop **INFO**.
- 2 Maak een foto van een stuk kleurloos papier (wit of grijs).
  - Kader het papier zodat dit het scherm vult en er geen schaduwen zichtbaar zijn.
  - Het scherm voor one-touch witbalans verschijnt.
- 3 Selecteer [Ja] en druk op de knop **OK**.
  - De nieuwe waarde wordt opgeslagen als een voorgeprogrammeerde witbalansoptie.
  - De nieuwe waarde blijft opgeslagen tot de witbalans met één knop opnieuw wordt gemeten. Uitschakelen van de camera wist de gegevens niet.

### Een scherpstelmodus selecteren (AF-modus)

U kunt een scherpstelmethode selecteren (scherpstelmodus). U kunt afzonderlijke scherpstelmethodes kiezen voor de modus Fotograferen en de filmmodus.

- 1 Druk op de knop **OK** en gebruik  $\Delta$   $\nabla$  om de AF-modus te markeren.

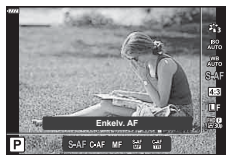

AF-modus

- 2 Markeer een optie met  $\triangleleft$   $\triangleright$  en druk op de knop **OK**.

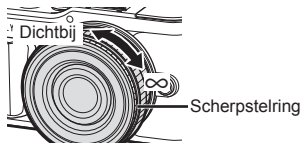

<b>S-AF</b> (Enkelv. AF)	De camera stelt één keer scherp wanneer de ontspanknop half ingedrukt wordt. Zodra de camera heeft scherpgesteld, hoort u een pieptoon en lichten het AF-bevestigingsteken en het autofocussteken op. Deze methode is geschikt voor het fotograferen van niet of nauwelijks bewegende motieven.
<b>C-AF</b> (Continue AF)	De camera herhaalt het scherpstellen terwijl de ontspanknop half ingedrukt blijft. Wanneer er op het motief is scherpgesteld, licht het AF-bevestigingsteken op de monitor op en weerklinkt de pieptoon zodra de scherpstelling de eerste keer wordt vergrendeld. Ook al beweegt het motief of verandert u de compositie van de foto, blijft de camera bezig met scherpstellen.
<b>MF</b> (Handmatig scherpstellen)	Dankzij deze functie kunt u handmatig op iedere positie scherpstellen via de scherpstelling op de lens.



<b>S-AF+MF</b> (De modi S-AF en MF gelijktijdig gebruiken)	Na de ontspanknop half te hebben ingedrukt om scherp te stellen in de modus [S-AF], kunt u de scherpstelling gebruiken om de scherpstelling handmatig bij te regelen.
<b>C-AF+TR</b> (AF-tracking)	Druk de ontspanknop half in om scherp te stellen; de camera volgt het motief en blijft erop scherpstellen zolang de ontspanknop in deze positie wordt gehouden. <ul style="list-style-type: none"> <li>• Het AF-kader wordt rood weergegeven als de camera het motief niet langer kan volgen. Laat de ontspanknop los, kadreer het motief opnieuw en druk de ontspanknop half in.</li> <li>• Het trackingbereik is smal wanneer u een Four Thirds-systeemplens gebruikt. Autofocus werkt niet terwijl het AF-doel rood wordt weergegeven wanneer de camera het onderwerp volgt.</li> </ul>

- De camera kan mogelijk niet scherpstellen als het motief schaars verlicht is, wordt verduisterd door nevel of rook of te weinig contrast vertoont.
- Als u een Four Thirds-systeemplens gebruikt, is AF niet beschikbaar bij het opnemen van films.
- De AF-modus is beschikbaar als de lens MF-focuskoppeling ingesteld is op MF.
- Als [MF], [C-AF], of [C-AF+TR] is geselecteerd in **P**, **A**, **S**, **M**,  of **ART**-modus, kan de sluitser worden losgelaten zelfs wanneer de camera niet is scherpgesteld.

### **Opmerkingen**

- De scherpstelmethode kan worden gekozen in het  aangepaste menu.  
 "AEL/AFL" (Blz. 127)



## De beeldverhouding instellen

U kunt de breedte-hoogteverhouding (verhouding tussen horizontaal en verticaal) wijzigen terwijl u foto's maakt. Afhankelijk van uw voorkeur kunt u de breedte-hoogteverhouding instellen op [4:3] (standaard), [16:9], [3:2], [1:1] of [3:4].

- 1 Druk op de knop **OK** en gebruik **Δ** **▽** om de beeldverhouding te markeren.
- 2 Gebruik **◀** **▶** om een waarde te kiezen en druk op de knop **OK**.

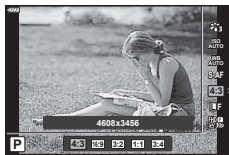

Beeldverhouding

- Beeldverhouding kan alleen worden ingesteld voor foto's.
- JPEG-beelden die zijn bijgesneden tot de geselecteerde breedte-hoogteverhouding worden opgeslagen. RAW-beelden worden niet bijgesneden en worden opgeslagen met de geselecteerde informatie over breedte-hoogteverhouding.
- Wanneer RAW-beelden worden weergegeven, wordt de geselecteerde breedte-hoogteverhouding weergegeven.

## De beeldkwaliteit kiezen (beeldkwaliteit foto,

U kunt een beeldkwaliteit instellen voor foto's. Selecteer een kwaliteit die geschikt is voor de toepassing (zoals voor het verwerken op de pc, gebruik op websites enz.).

- 1 Druk op de knop **OK** en gebruik **Δ** **▽** om te markeren (beeldkwaliteit foto,  



Beeldkwaliteit foto







- 2 Markeer een optie met **◀** **▶** en druk op de knop **OK**.
  - Maak uw keuze uit RAW- en JPEG-modi (**L**F, **L**N, **M**N en **S**N). Kies een JPEG+RAW-optie om zowel een RAW- als een JPEG-beeld op te slaan bij elke opname. De JPEG-modi zijn een combinatie van resolutie (**L**, **M** en **S**) en compressiefactor (SF, F, N en B).
  - Als u een andere combinatie wilt selecteren dan **L**F, **L**N, **M**N en **S**N, wijzigt u instellingen van [ Instelling] (Blz. 124) in Aangepast menu.

### RAW-beeldgegevens

Deze indeling (extensie ".ORF") slaat onverwerkte beeldgegevens op voor latere verwerking. RAW-beeldgegevens kunnen niet worden weergegeven met andere camera's of software en RAW-beelden kunnen niet worden geselecteerd om deze af te drukken. Met deze camera kunnen JPEG-kopieën worden gemaakt van RAW-beelden.  "Portret" (Blz. 76)

## De beeldkwaliteit kiezen (beeldkwaliteit film, )

U kunt een filmopnamemodus instellen die geschikt is voor het gewenste gebruik.

- 1 Druk op de knop  en gebruik   om te markeren (filmkwaliteit,  .
- 2 Gebruik   om een waarde te kiezen en druk op de knop .





























Filmkwaliteit













### ■ Beschikbare filmkwaliteitsopties

De beschikbare opties voor de filmkwaliteit variëren naargelang de filmmodus (Blz. 59) en de geselecteerde opties voor [Videoframesnelheid] en [Videobitsnelheid] in het videomenu (Blz. 114).



- Bij het opnemen van films die op een televisie bekeken zullen worden, moet u een framesnelheid kiezen die past bij de videostandaard die op het apparaat gebruikt wordt, omdat de film anders mogelijk niet vloeiend zal afspelen. Videostandaarden verschillen per land of regio: sommigen gebruiken NTSC, anderen PAL.
  - Als u filmt voor vertoning op NTSC-apparaten, kies dan 60p (30p)
  - Als u filmt voor vertoning op PAL-apparaten, kies dan 50p (25p)

De volgende opties zijn beschikbaar als [Standaard] geselecteerd is voor de filmmodus of de modusregelaar naar een andere positie dan  wordt gedraaid:

Filmkwaliteit	Componenten filmkwaliteit
  1920×1080 Super Fine 60p	Kies de gewenste combinatie van framegrootte, bitsnelheid en framesnelheid. <div style="text-align: center;">  </div> <ol style="list-style-type: none"> <li>1 Framegrootte FHD : 1920×1080 HD : 1280×720</li> <li>2 Bitsnelheid (compressiefactor) SF (Superfijn), F (Fijn), N (Normaal)</li> <li>3 Framesnelheid 30p (60p), 25p (50p), 24p</li> </ol>
  1920×1080 Super Fine 30p	
  1280×720 Super Fine 30p	
  1920×1080 Fine 60p	
  1920×1080 Fine 30p	
  1280×720 Fine 30p	
  1920×1080 Normaal 60p	
  1920×1080 Normaal 30p	
  1280×720 Normaal 30p	
  1920×1080 Super Fine 50p	
  1920×1080 Super Fine 25p	
  1280x720 Super Fine 25p	



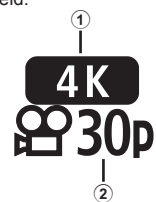





Filmkwaliteit	Componenten filmkwaliteit
 1920×1080 Fine 50p	Kies de gewenste combinatie van framegrootte, bitsnelheid en framesnelheid.    ① Framegrootte FHD : 1920×1080 HD : 1280×720 ② Bitsnelheid (compressiefactor) SF (Superfijn), F (Fijn), N (Normaal) ③ Framesnelheid 30p (60p), 25p (50p), 24p
 1920×1080 Fine 25p	
 1280×720 Fine 25p	
 1920×1080 Normaal 50p	
 1920×1080 Normaal 25p	
 1280×720 Normaal 25p	
 1920×1080 Super Fine 24p	
 1280×720 Super Fine 24p	
 1920×1080 Fine 24p	
 1280×720 Fine 24p	
 1920×1080 Normaal 24p	
 1280×720 Normaal 24p	

De volgende opties zijn beschikbaar als [4K] is geselecteerd voor filmmodus \*1:

Filmkwaliteit	Componenten filmkwaliteit
 3840×2160 30p	Kies de gewenste combinatie van framegrootte en framesnelheid.    ① Framegrootte 4K : 3840×2160 ② Framesnelheid 30p, 25p, 24p
 3840×2160 25p	
 3840×2160 24p	



\*1 De bitsnelheid kan niet worden gewijzigd.

De volgende opties zijn beschikbaar als [Clips] is geselecteerd voor filmmodus \*1:

Filmkwaliteit	Componenten filmkwaliteit
 1920×1080 Normaal 60p	Kies de gewenste combinatie van framegrootte, bitsnelheid en framesnelheid.  ① Framegrootte FHD : 1920×1080 HD : 1280×720 ② Bitsnelheid (compressiefactor) N (Normaal) ③ Framesnelheid 30p (60p), 25p (50p), 24p
 1920×1080 Normaal 30p	
 1280×720 Normaal 30p	
 1920×1080 Normaal 50p	
 1920×1080 Normaal 25p	
 1280×720 Normaal 25p	
 1920×1080 Normaal 24p	
 1280×720 Normaal 24p	

\*1 De bitsnelheid kan niet worden gewijzigd.

De volgende optie is beschikbaar als [High-speed] is geselecteerd voor filmmodus:\*2:

Filmkwaliteit	Componenten filmkwaliteit
 1280×720 HighSpeed 120fps	 ① Framegrootte HD : 1280×720 ② Framesnelheid 120fps

\*2 De framesnelheid en bitsnelheid kunnen niet worden gewijzigd.

- Films worden opgeslagen in MPEG-4 AVC/H.264-formaat. De maximale grote voor één bestand is beperkt tot 4 GB. De maximale opnametijd voor één film is beperkt tot 29 minuten.
- Afhankelijk van het type van het gebruikte kaartje kan de opname eindigen voor de maximale lengte is bereikt.



## Uitgangsvermogen van de flitser aanpassen (Flitssterkte regelen)

Het uitgangsvermogen van de flitser kan worden aangepast als u vindt dat uw onderwerp overbelicht is, of onderbelicht hoewel de belichting in de rest van het beeld in orde is.

1 Druk op de knop  in de modi **P/A/S/M**.

- In de Modi **Auto**, **ART**, **SCN** en **AP** wordt het display van het LV-superbedieningspaneel bediend door de -bedieningsinstellingen] (Blz. 122).

2 Gebruik  $\Delta$   $\nabla$   $\triangleleft$   $\triangleright$  om  te selecteren en druk daarna op de knop .

3 Gebruik  $\triangleleft$   $\triangleright$  om een waarde te kiezen en druk op de knop .

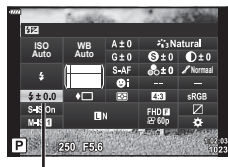

Regelbaar flitsserintensiteit

- Deze instelling heeft geen effect wanneer de flitserfunctie voor de externe flitser is ingesteld op **HANDMATIG**.
- Wijzigingen van de flitssterkte die met de externe flitser werden aangebracht, worden opgeteld bij de wijzigingen van de flitssterkte die met de camera werden gemaakt.

## Camerabewegingen beperken (beeldstabilisator)

U kunt de camerabeweging beperken die zich kan voordoen als u foto's maakt wanneer er weinig licht is of wanneer u fotografeert bij een hoge vergroting.

De beeldstabilisator start wanneer u de ontspanknop half indrukt.

### 1 Druk op de knop in de modi **P/A/S/M**.

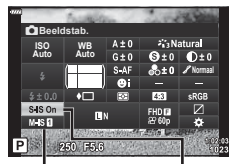

- In de Modi  **ART**, **SCN** en  wordt het display van het LV-superbedieningspaneel bediend door de -bedieningsinstellingen (Blz. 122).



### 2 Gebruik om [Beeldstab.] te selecteren en druk vervolgens op de knop .

### 3 Markeer een item met en druk op knop .

 Beeldstab.  Beeldstab.

<b>Foto (S-IS)</b>	S-IS uit	Beeldstabilisator is uitgeschakeld.
	S-IS aan	De camera detecteert de panrichting en past de juiste beeldstabilisatie toe.
<b>Film (M-IS)</b>	M-IS uit	Beeldstabilisator is uitgeschakeld.
	M-IS 	De camera gebruikt zowel sensorverschuiving (VCM) als elektronische correctie.
	M-IS 	De camera gebruikt alleen sensorverschuiving (VCM) correctie. Elektronische correctie wordt niet gebruikt.

- De randen van het kader worden weggesneden wanneer [M-IS ] geselecteerd is, waardoor het gefilmde gebied verkleind wordt.
- De beeldstabilisator kan te grote camerabewegingen of camerabewegingen die optreden wanneer de sluitertijd op de langste tijd is ingesteld, niet corrigeren. In dergelijke gevallen dient u een statief te gebruiken.
- Als u een statief gebruikt, dient u [Beeldstab.] in te stellen op [S-IS uit]/[M-IS uit].
- Wanneer u een lens gebruikt met een beeldstabilisatiefunctieschakelaar, wordt prioriteit gegeven aan de lensinstellingen.
- U hoort eventueel een werkingsgeluid of trilling als de beeldstabilisator wordt ingeschakeld.

## Andere lenzen gebruiken dan Micro Four Thirds-/Four-lenzen



U kunt de informatie over de brandpuntsafstand gebruiken om camerabewegingen te verminderen bij het maken van foto's met andere lenzen dan Micro Four Thirds-lenzen of Four Thirds-lenzen.

- Druk op de knop **INFO** terwijl [Beeldstab.] geselecteerd is, gebruik vervolgens    om een brandpuntsafstand te markeren en druk op de knop .
- Kies een brandpuntsafstand tussen 0,1 mm en 1000,0 mm.
- Kies de waarde die overeenkomt met de waarde die op de lens gedrukt staat.
- [Resetten] (basis) selecteren in het opnamemenu 1 reset de brandpuntafstand niet.

## Fijnafstellingen voor de witbalans (witbalanscompensatie)

U kunt de compensatiewaarden voor zowel automatische witbalans als vooraf ingestelde witbalans instellen en afstemmen.

Kies een witbalansoptie voor u verder gaat om fijne aanpassingen te maken.  "Kleur aanpassen (witbalans)" (Blz. 78)

- 1 Druk op de knop  in de modi **P/A/S/M**.
  - In de Modi **Auto**, **ART**, **SCN** en **AP** wordt het display van het LV-superbedieningspaneel bediend door de [📷-bedieningsinstellingen] (Blz. 122).
- 2 Markeer de witbalanscorrectie met  $\Delta$   $\nabla$   $\triangleleft$   $\triangleright$  en druk op de knop .
- 3 Gebruik  $\triangleleft$   $\triangleright$  om een as te kiezen.
- 4 Selecteer een waarde met  $\Delta$   $\nabla$  en druk op de knop .

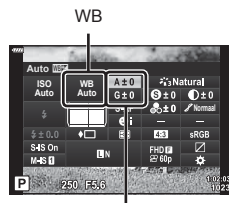

Witbalanscorrectie

### Voor compensatie op de A-as (rood-blauw)

Verplaats de balk in de richting + om rode tinten te benadrukken en in de richting - om blauwe tinten te benadrukken.

### Voor compensatie op de G-as (groen-magenta)

Verplaats de balk in de richting + om groene tinten te benadrukken en in de richting - om magenta-tinten te benadrukken.

- [Resetten] (basis) selecteren in opnamemenu 1 reset de geselecteerde waarde niet.









## Kiezen hoe de camera de helderheid meet (meting)

U kunt kiezen hoe de camera de helderheid van het onderwerp meet.

- 1 Druk op de knop  in de modi **P/A/S/M**.
  - In de Modi **Auto**, **ART**, **SCN** en **AP** wordt het display van het LV-superbedieningspaneel bediend door de [Meting]-bedieningsinstellingen (Blz. 122).
- 2 Gebruik  $\Delta$   $\nabla$   $\langle \rangle$  om [Meting] te selecteren, druk vervolgens op de knop **OK**.
- 3 Markeer een item met  $\langle \rangle$  en druk op knop **OK**.



Meting

 <b>Digitale ESP-meting</b>	Meet de belichting in 324 gebieden van het kader en optimaliseert de belichting voor de huidige scène of portret (als en andere optie dan [UIT] is geselecteerd voor [Gezichtsprio.]). Deze methode wordt aanbevolen voor normaal fotograferen.	
 <b>Centrumgewogen lichtmeting</b>	Levert het gemiddelde van de lichtniveaus van het motief en de achtergrond, maar het centrum van het beeld telt hier zwaarder mee.	
 <b>Spotmeting</b>	Meet een klein gebied (ongeveer 2% van het kader) en richt hierbij de camera op het object dat u wilt meten. De belichting wordt aangepast op basis van de helderheid van het gemeten punt.	
 <b>Spotmeting (licht)</b>	Verhoogt de belichting van de spotmeting. Zorgt ervoor dat lichte motieven licht worden weergegeven.	
 <b>Spotmeting (schaduw)</b>	Verlaagt de belichting van de spotmeting. Zorgt ervoor dat donkere motieven donker worden weergegeven.	

## Fijnafstellingen maken voor de scherpte (Scherpte)

In de instellingen van de fotomodus (Blz. 76) kunt u fijnafstellingen maken voor de scherpte en deze wijzigingen opslaan.

- Aanpassingen zijn mogelijk niet beschikbaar, afhankelijk van de opnamemodus.

- 1 Druk op de knop  in de modi **P/A/S/M**.
  - In de Modi **Auto**, **ART**, **SCN** en **AP** wordt het display van het LV-superbedieningspaneel bediend door de [Scherpte]-bedieningsinstellingen (Blz. 122).
- 2 Gebruik  $\Delta$   $\nabla$   $\langle \rangle$  om [Scherpte] te selecteren en druk daarna op de knop **OK**.
- 3 Pas de scherpte aan met  $\langle \rangle$  en druk op de knop **OK**.

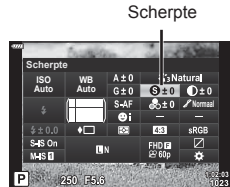

## Fijnafstellingen maken voor het contrast (Contrast)

In de instellingen van de fotomodus (Blz. 76) kunt u fijnafstellingen maken voor het contrast en deze wijzigingen opslaan.

- Aanpassingen zijn mogelijk niet beschikbaar, afhankelijk van de opnamemodus.



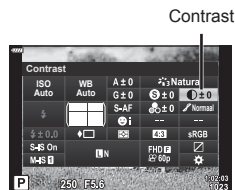





- 1 Druk op de knop  in de modi **P/A/S/M**.
  - In de Modi , **ART**, **SCN** en  wordt het display van het LV-superbedieningspaneel bediend door de -bedieningsinstellingen] (Blz. 122).
- 2 Gebruik    om [Contrast] te selecteren en druk daarna op de knop .
- 3 Pas het contrast aan met  en druk op de knop .



## Fijnafstellingen maken voor de verzadiging (Verzadiging)

In de instellingen van de fotomodus (Blz. 76) kunt u fijnafstellingen maken voor de verzadiging en deze wijzigingen opslaan.

- Aanpassingen zijn mogelijk niet beschikbaar, afhankelijk van de opnamemodus.

- 1 Druk op de knop  in de modi **P/A/S/M**.
  - In de Modi , **ART**, **SCN** en  wordt het display van het LV-superbedieningspaneel bediend door de -bedieningsinstellingen] (Blz. 122).
- 2 Gebruik    [Verzadiging] te selecteren en druk daarna op de knop .
- 3 Pas de verzadiging aan met  en druk op de knop .





## De tint van een monotoon beeld aanpassen (Monochroom)

In de instelling Monotoon van de instellingen van de fotomodus (Blz. 76) kunt u vooraf een kleurtint toevoegen en opslaan.

- 1 Druk op de knop in de modi **P/A/S/M**.
  - In de Modi **Auto**, **ART**, **SCN** en **AP** wordt het display van het LV-superbedieningspaneel bediend door de -bedieningsinstellingen] (Blz. 122).
- 2 Gebruik  $\Delta$   $\nabla$   $\triangleleft$   $\triangleright$  om [Monochroom] te selecteren en druk vervolgens op de knop  $\text{OK}$ .
- 3 Gebruik  $\triangleleft$   $\triangleright$  om een waarde te kiezen en druk op de knop  $\text{OK}$ .

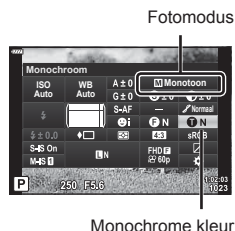

<b>N:Normaal</b>	Hiermee creëert u een normale zwart/wit-foto.
<b>S:Sepia</b>	Hiermee wordt een sepia beeld gemaakt.
<b>B:Blauw</b>	Hiermee wordt een blauwachtig beeld gemaakt.
<b>P:Paars</b>	Hiermee wordt een paarsachtig beeld gemaakt.
<b>G:Groen</b>	Hiermee wordt een groenachtig beeld gemaakt.

## i-Enhance-effecten aanpassen (Effect)

U kunt de sterkte van het i-Enhance-effect instellen in de fotomodus (Blz. 76).

- 1 Druk op de knop in de modi **P/A/S/M**.
  - In de Modi **Auto**, **ART**, **SCN** en **AP** wordt het display van het LV-superbedieningspaneel bediend door de -bedieningsinstellingen] (Blz. 122).
- 2 Gebruik  $\Delta$   $\nabla$   $\triangleleft$   $\triangleright$  [Effect] te selecteren en druk daarna op de knop  $\text{OK}$ .
- 3 Pas het effect aan met  $\triangleleft$   $\triangleright$  en druk op de knop  $\text{OK}$ .

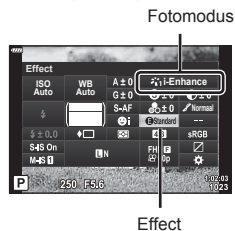

<b>Effect LOW (Effect: laag)</b>	Hiermee wordt een laag i-Enhance-effect toegevoegd aan beelden.
<b>Effect STD (Effect: standaard)</b>	Hiermee wordt een i-Enhance-effect tussen "hoog" en "laag" toegevoegd aan beelden.
<b>Effect HIGH (Effect: hoog)</b>	Hiermee wordt een hoog i-Enhance-effect toegevoegd aan beelden.

## De indeling voor kleurenreproductieformaat instellen (Kleurruimte)

U kunt een indeling selecteren om er voor te zorgen dat kleuren correct worden gereproduceerd als genomen foto's worden gereproduceerd op een monitor of met een printer. Deze optie komt overeen met [Kleurruimte] (Blz. 124) in Aangepast menu.

- 1 Druk op de knop  in de modi **P/A/S/M**.
  - In de Modi **Auto**, **ART**, **SCN** en **AP** wordt het display van het LV-superbedieningspaneel bediend door de -bedieningsinstellingen] (Blz. 122).
- 2 Gebruik  $\Delta$   $\nabla$   $\triangleleft$  om [Kleurruimte] te selecteren en druk vervolgens op de knop .
- 3 Selecteer een kleurformaat met  $\triangleleft$   $\triangleright$  en druk op de knop .

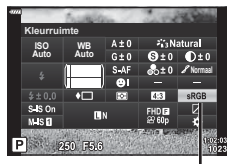

Kleurruimte

<b>sRGB</b>	Dit is de RGB-kleurruimte die standaard wordt aangegeven door de International Electrotechnical Commission (IEC). Gebruik normaal gesproken [sRGB] als standaardinstelling.
<b>AdobeRGB</b>	Dit is een standaard die door Adobe Systems wordt aangeboden. Compatibele software en hardware zoals een scherm, printer enz. zijn vereist voor een juiste uitvoer van de beelden.

- [Adobe RGB] is niet beschikbaar in de **ART**- (Blz. 47) of filmmodus (Blz. 59) of als HDR-verlichting geselecteerd is in de **SCN**-modus (Blz. 35) of HDR is geselecteerd in de Z-modus (Blz. 41).

## De helderheid van licht en schaduw wijzigen (Licht&schaduw - Bediening)

Gebruik [Lichte/donkere delen] om de helderheid van hoge lichten en schaduwen aan te passen.

- 1 Druk op de knop  in de modi **P/A/S/M**.
  - In de Modi **Auto**, **ART**, **SCN** en **MAP** wordt het display van het LV-superbedieningspaneel bediend door de -bedieningsinstellingen (Blz. 122).
- 2 Gebruik  $\Delta \nabla \triangleleft \triangleright$  om [Lichte/schaduwdeelen] te selecteren en druk vervolgens op de knop .



Controle Licht&schaduw

- 3 Pas helderheid in de schaduw aan met de subregelaar of  $\Delta \nabla \triangleleft \triangleright$ .
  - De instellingen kunnen worden gereset door de knop  ingedrukt te houden.



- 4 Druk op de knop **INFO** om over te schakelen naar de middelste kleurschakeringen en pas vervolgens de helderheid aan met de subregelaar of  $\Delta \nabla \triangleleft \triangleright$ .
  - De instellingen kunnen worden gereset door de knop  ingedrukt te houden.

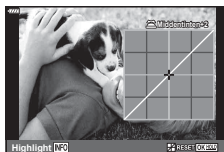

- 5 Druk op de knop **INFO** om over te schakelen naar highlights en pas vervolgens de helderheid aan met de subregelaar of  $\Delta \nabla \triangleleft \triangleright$ .
  - De instellingen kunnen worden gereset door de knop  ingedrukt te houden.
  - Druk nogmaals op de knop **INFO** om terug te keren naar schaduwen (stap 3).

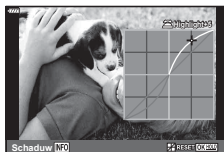





- 6 Druk op de knop  om instellingen op te slaan.

### **Opmerkingen**

- U kunt ook deze bedieningselementen gebruiken door te drukken op de knop  ( $\Delta$ ) en vervolgens op de knop **INFO**.

## Functies aan knoppen toewijzen (Knopfuncties)

De volgende functies zijn standaard aan de knoppen toegewezen:

Knop	Standaard
 Functie	 (Digitale televoorzetlens)
 Functie	 REC

Volg onderstaande stappen om de functie van een knop te wijzigen.

### 1 Druk op de knop in de modi **P/A/S/M**.

- In de Modi **Auto**, **ART**, **SCN** en **AP** wordt het display van het LV-superbedieningspaneel bediend door de **[Fn]-bedieningsinstellingen** (Blz. 122).

### 2 Gebruik $\Delta$ $\nabla$ $\triangleleft$ $\triangleright$ om [Knopfuncties] te selecteren en druk vervolgens op de knop .

- Het aangepaste menu [Knopfuncties] verschijnt.
- [Knopfuncties] kan ook worden bereikt vanuit de menu's (Blz. 96, 121).

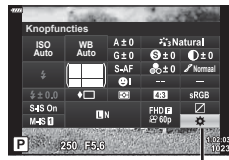

Knopfuncties

















### 3 Gebruik $\Delta$ $\nabla$ om de gewenste knop te markeren en druk op $\triangleright$ .

### 4 Gebruik $\Delta$ $\nabla$ om de gewenste knop te markeren en druk op de knop .

### 5 Druk nogmaals op de knop om af te sluiten.





### **Opmerkingen**

- De functies die aan de knoppen zijn toegewezen, zijn mogelijk niet beschikbaar in sommige modi.
- De beschikbare opties zijn afhankelijk van de actuele modus.

 (AEL/AFL)	Druk op de knop om de AE- of de AF-vergrendeling te gebruiken. De functie verandert volgens de [AEL/AFL] (Blz. 127) instelling. Als AEL is geselecteerd, drukt u een keer op de knop om de belichting te vergrendelen en  op de monitor weer te geven. Druk nogmaals op de knop om het vergrendelen te annuleren.
 REC	Druk op de knop om een film op te nemen.
 (Voorbeeld)	Het diafragma wordt verlaagd naar de geselecteerde waarde terwijl de knop wordt ingedrukt.
 (One-touch witbalans)	Druk op de ontspanknop terwijl de knop is ingedrukt om de witbalanswaarde te verkrijgen (Blz. 79). Markeer het gewenste aantal en druk op de knop  om de waarde op te slaan.
 (AF-gebied select.)	Druk op de knop om het AF-doel te selecteren (Blz. 69).
MF	Druk op de knop om de modus [MF] te selecteren. Druk nogmaals op de knop om de voordien geselecteerde AF-stand te herstellen. Houd de knop ingedrukt en draai aan de subregelaar om een focusmodus te kiezen.
 (Belichtingscompensatie)	Druk op de knop om de belichtingscompensatie aan te passen. In de modi <b>P</b> , <b>A</b> , <b>S</b> , <b>ART</b> , film en sommige  -modi, kunt u de belichtingscorrectie (Blz. 68) aanpassen door de knop in te drukken en met  de gewenste waarde te kiezen. Sommige modi bieden ook programmaverschuiving (Blz. 50). In de modus <b>M</b> kunt u de sluitersnelheid of het diafragma aanpassen door op de knop te drukken en met  of de subregelaar de gewenste waarden te kiezen. • De rol van de subregelaars kan worden gewijzigd in de aangepaste menu's  .  [Functieregelaar] (Blz. 121)
 (Digitale televoorzetlens)	Druk op de knop om de digitale zoom [Aan] of [Uit] te schakelen (Blz. 111).
 (Vergroting)	Druk op de knop om het vergrotingskader weer te geven en druk er nogmaals op om het beeld te vergroten. Houd de knop ingedrukt om de vergrote weergave te annuleren.
Pieken	Druk op de knop om het piekscherm in of uit te schakelen. Wanneer Pieken wordt weergegeven, zijn de histogramweergave en de weergave van lichte en schaduwgebieden niet beschikbaar (Blz. 127).
 (Schakelaar vergrendeling)	Druk op de knop en houd deze ingedrukt om de bediening van het touchscreen in en uit te schakelen.

## ■ De belichting vergrendelen (AE-vergrendeling)

U kunt de belichting vergrendelen door te drukken op de knop waaraan  is toegewezen (Blz. 95). Gebruik dit wanneer u de focus en belichting apart wilt aanpassen of wanneer u verschillende foto's bij dezelfde belichting wilt maken.

- Als u eenmaal op de knop drukt waaraan  is toegewezen, wordt de belichting vergrendeld en wordt  weergegeven.  "AEL/AFL" (Blz. 127)
- Druk nogmaals op de knop waaraan  is toegewezen om de AE-vergrendeling op te heffen.
- De vergrendeling wordt geannuleerd zodra u de functieknop, de knop **MENU** of de knop  gebruikt.



## ■ Zoomkader-AF/Zoom-AF (Super Spot AF)

U kunt inzoomen op een deel van het beeld wanneer de scherpstelling wordt aangepast. Door een hoge zoomverhouding te kiezen, kunt u de automatische scherpstelling gebruiken om scherp te stellen op een kleiner gebied dan hetgeen normaal door het AF-kader wordt aangegeven. U kunt het scherpsteldoel ook nauwkeuriger positioneren.

Houd de knop waaraan [Q] is toegewezen ingedrukt om te wisselen tussen de volgende schermen:

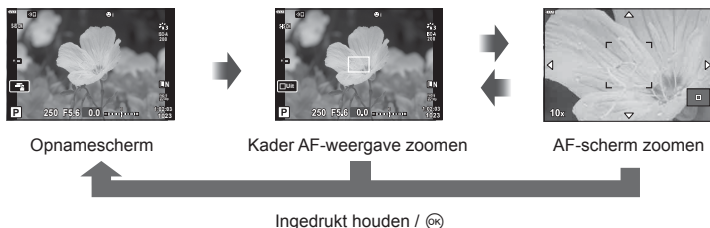

### 1 Wijs [Q] toe aan de knop **Fn** of **OK**.

- Als u Super Spot AF wilt gebruiken, moet u eerst [Q] toewijzen aan de knop **Fn** of **OK** (Blz. 95).

### 2 Druk op de knop waaraan [Q] is toegewezen om het zoomkader weer te geven.

- Als er is scherpgesteld op het onderwerp net voor de knop wordt ingedrukt, wordt het zoomkader weergegeven in de huidige scherpstelpositie.
- Positioneer het zoomkader met  $\Delta \nabla \langle \triangleright$ .
- Druk op de knop **INFO** en gebruik  $\Delta \nabla$  om de zoomverhouding te selecteren. (x3, x5, x7, x10, x14)

### 3 Druk nogmaals op de toegewezen knop om in te zoomen op het zoomkader.

- Positioneer het zoomkader met  $\Delta \nabla \langle \triangleright$ .
- U kunt de zoomverhouding wijzigen door de subregelaraar te draaien.

### 4 Druk de sluitknop half in om de autofocus te starten.

- De camera stelt scherp met het motief dat zich in het midden van het beeld bevindt. Kies een andere focuspositie met  $\Delta \nabla \langle \triangleright$ .
- De zoom is alleen op de monitor zichtbaar en heeft geen invloed op de resulterende foto's.
- Houd de toegewezen knop ingedrukt of druk op de knop **OK** om de zoom te beëindigen en de AF-weergave van het zoomkader af te sluiten.
- Als u een Four Thirds-systeemlens gebruikt, werkt de AF niet tijdens de zoomweergave.
- Tijdens het inzoomen maakt de IS (beeldstabilisator) geluid.

## Opmerkingen

- Er kunnen ook aanraakbedieningen worden gebruikt.

# 3 Afspelen

## Informatieweergave tijdens het afspelen

### Beeldinformatie afspelen

#### Vereenvoudigde weergave

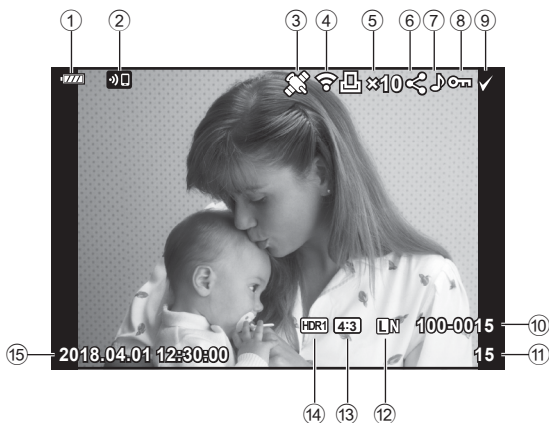

#### Volledige weergave

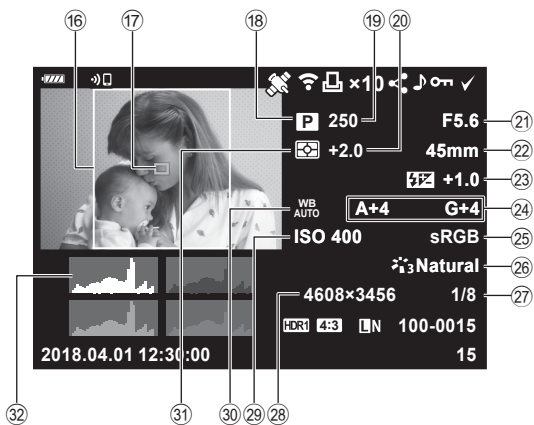

① Batterijniveau.....Blz. 20	⑩ Verhouding rand .....Blz. 81
② Draadloze LAN-verbinding ..... Blz. 132-139	⑪ AF-meetgebied .....Blz. 69
③ Inclusief GPS-gegevens .....Blz. 137	⑫ Opnamemodus .....Blz. 27-58
④ Eye-Fi-upload klaar.....Blz. 126	⑬ Sluittijd.....Blz. 50-53
⑤ Afdruk besteld Aantal afdrukken.....Blz. 145	⑭ Belichtingscorrectie.....Blz. 68
⑥ Deelorder.....Blz. 104	⑮ Diafragmawaarde .....Blz. 50-53
⑦ Geluidsoptname.....Blz. 105, 116	⑯ Brandpuntsafstand h
⑧ Beveiligen .....Blz. 103	⑰ Flitssterkeregeling.....Blz. 86
⑨ Beeld geselecteerd .....Blz. 104	⑱ Witbalanscorrectie .....Blz. 88
⑩ Bestandsnummer.....Blz. 125	⑲ Kleurruimte .....Blz. 93
⑪ Framenummer	⑳ Fotomodus .....Blz. 76, 111
⑫ Resolutie.....Blz. 81	㉑ Compressiefactor.....Blz. 131
⑬ Breedte-hoogteverhouding .....Blz. 81	㉒ Aantal pixels .....Blz. 131
⑭ HDR-beeld.....Blz. 41	㉓ ISO-gevoeligheid .....Blz. 77
⑮ Datum en tijd.....Blz. 21	㉔ Witbalans .....Blz. 78
	㉕ Lichtmeetfunctie.....Blz. 89
	㉖ Histogram .....Blz. 26

## De informatieweergave omschakelen

U kunt de informatie die tijdens het afspelen wordt weergegeven, wijzigen via de knop **INFO**.

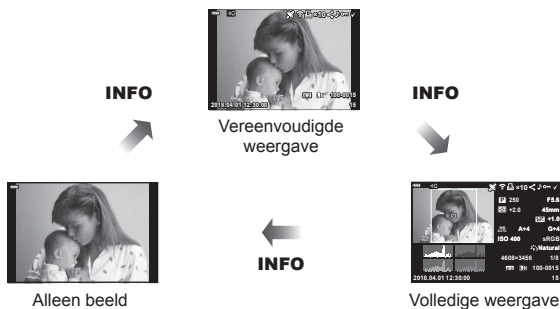
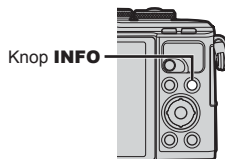









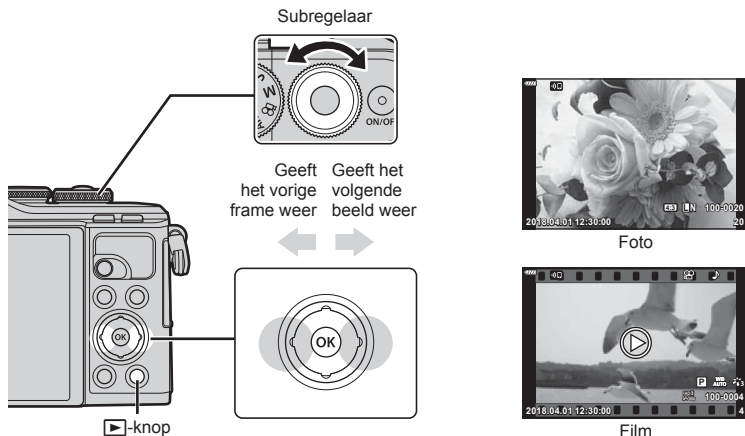

















- U kunt tijdens het afspelen histogram en licht & schaduw toevoegen aan de weergegeven informatie. (Blz. 128)

## Foto's en films bekijken

### 1 Druk op de knop .

- Er wordt een foto of film weergegeven.
- Selecteer de gewenste foto of film met de subregelaar of de pendelknop.
- Om terug te keren naar de opnamemodus, drukt u de ontspanknop half in of drukt u op de knop .





<b>Subregelaar</b>	Enkelbeeldweergave: Vorige (  ) / Volgende (  ) Close-up afspelen: U kunt de volgende afbeelding of de vorige afbeelding weergeven tijdens close-up afspelen. Index/Mijn Clips/kalenderweergave: markeer afbeelding
<b>Pendelknop (, , , )</b>	Afspelen van een enkel frame: geef het volgende frame (  ) weer / geef het vorige frame (  ) weer / spring 10 frames (  ) vooruit / spring 10 frames (  ) terug Close-up weergeven: De close-up-positie wijzigen U kunt het volgende beeld (  ) of het vorige beeld (  ) weergeven tijdens de close-up-weergave door op de knop <b>INFO</b> te drukken. Druk nogmaals op de knop <b>INFO</b> om een zoomkader weer te geven en gebruik  ,  ,  ,  om de positie ervan te wijzigen. Index/Mijn Clips/kalenderweergave: markeer afbeelding
<b>Knop  ()</b>	Indexweergave
<b>Knop Fn ()</b>	Close-up weergeven
<b>Knop  ()</b>	Selecteer beelden voor delen (Blz. 104)
<b>Knop INFO</b>	Beeldinformatie bekijken
<b>knop  ()</b>	Foto verwijderen (Blz. 103)
<b>Knop  ()</b>	Menu's bekijken (in kalenderweergave drukt u op deze knop om terug te keren naar enkelbeeldweergave)

## Indexweergave/kalenderweergave

- Druk in de enkelbeeldweergave op de knop  voor indexweergave. Druk nogmaals op de knop  voor de weergave van Mijn Clips en nogmaals voor kalenderweergave.
- Druk op de knop  om terug te keren naar de enkelbeeldweergave.



\*1 Als een of meer Mijn Clips zijn gemaakt, worden deze hier weergegeven (Blz. 62).

- U kunt het aantal beelden voor de indexweergave wijzigen.   [Instellingen] (Blz. 129)

## Foto's bekijken



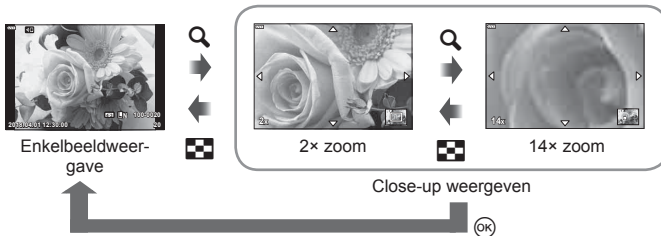

### Close-up weergeven

Druk in de enkelbeeldweergave op de knop  om in te zoomen. Druk op de knop  om terug te keren naar de enkelbeeldweergave.



### Roteren

Instellen of foto's al dan niet worden gedraaid.

- 1 Geef de foto weer en druk op de knop .
- 2 Selecteer [Roteren] en druk op de knop .
- 3 Druk op  om de afbeelding linksom te draaien of op  om de afbeelding rechtsom te draaien; de afbeelding draait telkens wanneer u op de knop drukt.
  - Druk op de knop  om instellingen op te slaan en af te sluiten.
  - Het grotere beeld wordt opgeslagen met de huidige oriëntatie.
  - Films en beveiligde beelden kunnen niet worden gerotereerd.

## Diavoorstelling

Hierbij worden de afbeeldingen die op het kaartje zijn opgeslagen één voor één weergegeven.

- 1 Druk op de knop **OK** op het afspeeldisplay.
- 2 Selecteer **[L]** en druk op de knop **OK**.



- 3 Pas de instellingen aan.

<b>Starten</b>	De diavoorstelling starten. De afbeeldingen worden in volgorde weergegeven, te starten bij de huidige afbeelding.
<b>Achtergrondmuziek</b>	Stel [Happy Days] in of [Uit].
<b>Dia</b>	Stel het type gegevens in dat moet worden afgespeeld.
<b>Dia-interval</b>	Instellen hoe lang elke dia wordt weergegeven (2 tot 10 seconden).
<b>Filminterval</b>	Selecteer [Full] om de volledige lengte van elke filmclip in de diavoorstelling af te spelen of [Kort] om alleen het inleidende gedeelte van elke filmclip af te spelen.

- 4 Selecteer [Start] en druk op de knop **OK**.
  - De diavoorstelling start.
  - Druk op  $\Delta \nabla$  tijdens de diavoorstelling om het algemene volume van de luidspreker van de camera aan te passen. Druk op  $\langle \rangle$  als de volumeregelaar zichtbaar is om de balans aan te passen tussen het geluid dat met de foto of film is opgenomen en de achtergrondmuziek.
  - Druk op de knop **OK** om de diavoorstelling te stoppen.

### Andere achtergrondmuziek dan [Happy Days]

Om andere achtergrondmuziek dan [Happy Days] te gebruiken, kunt u de van de Olympus-website gedownloade gegevens op de kaart opslaan en deze als [Achtergrondmuziek] selecteren in stap 3. U kunt deze van de volgende website downloaden:

<http://support.olympus-imaging.com/bgmdownload/>

## Films bekijken

Selecteer een film en druk op de knop **OK** om het weergavemenu weer te geven. Selecteer [Filmweergave] en druk op de knop **OK** om het afspelen te starten. Spoel vooruit en achteruit met **</>**. Druk nogmaals op de knop **OK** om het afspelen te pauzeren. Gebruik **Δ** terwijl het afspelen is gepauzeerd om het eerste beeld weer te geven en **∇** om het laatste beeld weer te geven. Gebruik **</>** of de subregelaar om het vorige of volgende beeld te bekijken. Druk op de knop **MENU** om het afspelen te beëindigen.

- Gebruik **Δ ∇** om het volume aan te passen tijdens het afspelen van films.



## Opmerkingen

- Er kunnen ook aanraakbedieningen worden gebruikt (Blz. 107).

### Voor films van 4 GB of groter

Als de film automatisch is gesplitst in meerdere bestanden, wordt een menu met de volgende opties weergegeven als u op de knop **OK** drukt:

[Afsp. vanaf begin]:	Speelt een gesplitste film helemaal af
[Filmweergave]:	Speelt bestanden afzonderlijk af
[Gehele  verw.]:	Verwijdt alle onderdelen van een gesplitste film
[Wissen]:	Wist bestanden afzonderlijk

- Wij adviseren om de laatste versie van Olympus Viewer 3 te gebruiken om films op een computer af te spelen. Voordat u de software voor het eerst start, dient u de camera aan te sluiten op de computer.

## Afbeeldingen beveiligen

U kunt afbeeldingen beveiligen tegen toevallige verwijdering. Roep een beeld op dat u wilt beveiligen en druk op **OK** om het weergavemenu op te roepen. Selecteer **[Beveiligen]** en druk op **OK**, druk daarna op **Δ** of **∇** om de afbeelding te beveiligen. Beveiligde afbeeldingen zijn aangegeven met het pictogram **[Beveiligen]** (beveiligen). Druk op **Δ** of **∇** om de beveiliging op te heffen. U kunt ook meerdere geselecteerde afbeeldingen beveiligen.

**[Beveiligen]** "Beelden selecteren (**[Beveiligen]**, Selectie wissen, Geselect. deelorder)" (Blz. 104)

- Bij het formatteren van de kaart worden alle beelden gewist, inclusief beveiligde beelden.

**[Beveiligen]** (beveiligen) pictogram



## Een beeld wissen

Geef een beeld weer dat u wilt wissen en druk op de knop **[Wissen]**. Selecteer [Ja] en druk op de knop **OK**.

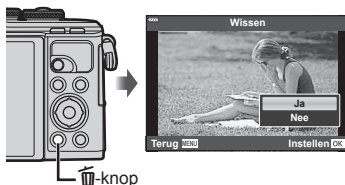

## Een overdrachtorder instellen voor beelden (Deelorder)

U kunt vooraf de beelden selecteren die u naar een smartphone wilt overbrengen.

U kunt ook Ol.Share gebruiken om door de beelden te bladeren die zijn opgenomen in de deelorder. Wanneer u beelden afspeelt die u wilt overbrengen, drukt u op de knop om het weergavemenu weer te geven. Nadat u [Deelorder] hebt geselecteerd en op de knop hebt gedrukt, drukt u op of om een deelorder in te stellen op een beeld en weer te geven. Om een deelorder te annuleren drukt u op of .

U kunt vooraf afbeeldingen selecteren die u wilt overbrengen en tegelijk een deelorder instellen.

- U kunt een deelorder instellen op maximaal 200 afbeeldingen.
- Deelorders kunnen geen RAW-beelden bevatten.

### **Opmerkingen**

Afbeeldingen kunnen ook met de knop () worden gemarkeerd voor delen. Als de knop () aan een andere rol is toegewezen dan aan () , wijst u hem met de optie [ -functie] in de aangepaste menu's toe aan de rol () (Blz. 121).



## Een deelorder annuleren

Annuleer deelorders die op foto's zijn ingesteld.

- 1 Markeer [Deelorder resetten] in het weergavemenu en druk op de knop .
- 2 Selecteer [Ja] en druk op de knop .

## Beelden selecteren (, Selectie wissen, Geselect. deelorder)

U kunt meerdere foto's selecteren voor , [Selectie wissen] of [Geselect. deelorder].

- Om meerdere beelden te selecteren, moet u eerst selecteren voor [ -functie] (Blz. 121).

Druk op de knop () op het indexweergavescherm (Blz. 101) om een beeld te selecteren. Er wordt vervolgens een pictogram weergegeven op het beeld. Druk nogmaals op de knop () om de selectie te annuleren.

Druk op de knop om het menu weer te geven en selecteer vervolgens uit , [Selectie wissen] of [Geselect. deelorder].

Deze functie is ook beschikbaar bij het weergeven van een enkel beeld.

### **Opmerkingen**

- Er kunnen ook aanraakbedieningen worden gebruikt (Blz. 108).





## Geluid opnemen

Er kan audio worden toegevoegd aan foto's (tot maximaal 30 seconden).

- 1 Geef het beeld weer waaraan u audio wilt toevoegen en druk op de knop **OK**.
  - Audio-opname is niet mogelijk bij beveiligde afbeeldingen.
  - Audio-opname is ook beschikbaar in het weergavemenu.
- 2 Selecteer [**U**] en druk op de knop **OK**.
  - Selecteer [Nee] om af te sluiten zonder audio toe te voegen.
- 3 Selecteer [**U**] Start en druk op de knop **OK** om de opname te starten.
- 4 Druk op de knop **OK** om de opname te stoppen.
  - Beelden met audio-opname worden aangegeven door het pictogram .



- Als u de opgenomen audio wilt verwijderen, selecteert u [Wissen] in stap 3.

## Geluidswaergave

Als er een audio-opname beschikbaar is voor het huidige beeld, drukt u op de knop **OK** om opties voor de waergave van audio weer te geven. Markeer [Afspelen OK om het afspelen te starten. Druk op de knop **OK** of **MENU** om het afspelen te stoppen. Tijdens het afspelen kunt u op  $\Delta$   $\nabla$  drukken om het volume te verhogen of te verlagen.

### Opmerkingen

- Audio-opnames kunnen ook worden afgespeeld met gebruik van de aanraakbediening (Bz. 107).

## Mijn Clips bekijken

U kunt de bestanden in Mijn Clips achter elkaar weergeven.

- 1 Druk op de knop  en selecteer een beeld dat is gemarkeerd met .
- 2 Nadat u op de knop **OK** hebt gedrukt om de menu's weer te geven, markeert u [Mijn Clips afspelen] met  $\Delta$   $\nabla$  en drukt u op de knop **OK**.
  - De bestanden in Mijn Clips worden opvolgend weergegeven.
  - Druk op de knop Q om de doorlopende waergave te beëindigen.



## Foto's aan Mijn Clips toevoegen

U kunt ook foto's selecteren en deze aan Mijn Clips toevoegen.

Geef de foto weer die u wilt toevoegen en druk op de knop **OK** om het menu te openen. Selecteer [Toevoegen aan mijn clips] en druk op de knop **OK**. Gebruik **Δ ∇ <Δ>** om Mijn Clips en de order waaraan u de foto's wilt toevoegen, te selecteren en druk op de knop **OK**.

- RAW-afbeeldingen worden aan Mijn Clips toegevoegd als voorbeeldafbeeldingen met een lage resolutie.

## Een clip uit Mijn Clips verwijderen

- 1 Druk op de knop **▶** en geef een beeld weer gemarkeerd met het pictogram .
- 2 Druk op de knop **OK** voor opties, en markeer vervolgens [Al Mijn Clips bekijken] met **Δ ∇** en druk op de knop **OK**.
  - Er wordt een lijst met clips weergegeven.
- 3 Markeer een clip die u wilt verwijderen met **Δ ∇ <Δ>**.
- 4 Druk op de knop **OK** voor opties, en markeer vervolgens [Uit Mijn Clips verwijderen] met **Δ ∇** en druk op de knop **OK**.
  - De gemarkeerde clip wordt uit Mijn Clips verwijderd.
  - Clips die uit Mijn Clips worden verwijderd, worden behandeld als normale films.
  - Via dezelfde procedure kunnen foto's uit Mijn Clips worden verwijderd.



### Tips



- Clips die zijn verwijderd kunnen weer aan Mijn Clips worden toegevoegd zoals beschreven in "Foto's aan Mijn Clips toevoegen".

## Panoramabeelden scrollen

Panorama's bestaan uit meerdere met elkaar verbonden beelden, die in een scroll-scherm kunnen worden weergegeven.

- 1 Selecteer een panorama in enkelbeeldweergave.
- 2 Druk op de knop **Fn (Q)**.
  - Gebruik **Δ ∇ <Δ>** om te scrollen.



- Tijdens het afspelen kunt u drukken op de knop **Fn (Q)** om in te zoomen van 2x tot 14x of op de knop  () om uit te zoomen. Druk op de knop  om terug te keren naar de enkelbeeldweergave.
- Om overige beelden in zoomverhoudingen boven 2x weer te geven, drukt u op de knop **INFO** en daarna op **<Δ>**. Druk opnieuw op **INFO** om het verschuiven weer in te schakelen. U kunt overige beelden ook weergeven via de subregelaar.

## Het aanraakscherm gebruiken

U kunt het aanraakscherm gebruiken om beelden te manipuleren.

- Tik niet met uw vingernagels of een scherp voorwerp op het display.
- Handschoenen of een monitorafdekking kunnen de bediening van het aanraakscherm hinderen.

### Enkelbeeldweergave

#### ■ Het vorige of volgende beeld weergeven

- Schuif uw vinger naar links om het volgende beeld weer te geven en naar rechts om het vorige beeld weer te geven.





#### ■ Vergroting

- Tik zacht op het scherm om de schuif en  weer te geven.
- Schuif de balk omhoog of omlaag om in of uit te zoomen.
- Schuif uw vinger om het scherm te schuiven wanneer het beeld is ingezoomd.





#### ■ Audioweergave/Film afspelen





- Tik op  om de weergave te starten.
- Om tijdens het afspelen het volume aan te passen, plaatst u een vinger op het scherm en schuift u deze omhoog of omlaag.
- Bij het afspelen van een film kan deze worden gepauzeerd door op het scherm te tikken. Tik nogmaals om het afspelen te hervatten.
- Terwijl de weergave wordt gepauzeerd, kunt u de indicator voor de positie van de weergave onderaan het scherm naar links of rechts vegen om een nieuw startpunt te kiezen.
- Tik op  om het afspelen te beëindigen.



### Afspelen van de Index/Mijn Clips/Kalender

Als u in enkelbeeldweergave licht op het scherm tikt, verschijnt het pictogram . Tik op  om indexweergave weer te geven. Tik op  voor kalenderweergave en weergave van Mijn Clips.

#### ■ De vorige of volgende pagina weergeven

- Schuif uw vinger omhoog om de volgende pagina weer te geven en omlaag om de vorige pagina weer te geven.
- Tik op  of  om het aantal weergegeven beelden te wijzigen.  [Instellingen] (Blz. 122)
- Tik  meerdere malen aan om terug te keren naar de enkelbeeldweergave.

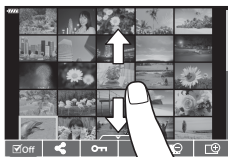





#### ■ Beelden bekijken

- Tik op een beeld om het beeld schermvullend weer te geven.

## Afbeeldingen selecteren en beveiligen

Tik licht op het scherm om het aanraakmenu weer te geven (enkelbeeldweergave) of tik op het pictogram  (indexweergave). U kunt vervolgens de gewenste handeling uitvoeren door op de pictogrammen in het aanraakmenu te tikken.



	Selecteer een beeld. U kunt meerdere afbeeldingen selecteren en gezamenlijk verwijderen.
	U kunt ook instellen welke beelden u met een smartphone wilt delen.  "Een overdrachtorder instellen voor beelden (Deelorder)" (Blz. 104)
	Beveiligt een beeld.

## Beelden bekijken in de modus zelfportret

### ■ Het vorige of volgende beeld weergeven

De bedieningselementen zijn gelijk aan die voor enkelbeeldweergave (Blz. 107).

### ■ Vergroting

De bedieningselementen zijn gelijk aan die voor enkelbeeldweergave (Blz. 107).

### ■ Geluidswaergave/Film afspelen

De bedieningselementen zijn gelijk aan die voor enkelbeeldweergave (Blz. 107).

### ■ Geselecteerde beelden voor delen

- Tik op het monitor om het pictogram Delen te weergeven.
- Tik op  om beelden te selecteren voor delen.

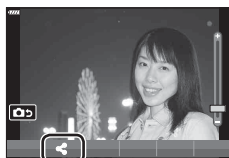

### ■ Terugkeren naar opnamemodus

- Tik op  om terug te keren naar de opnamemodus (Blz. 66).



### Opmerkingen

- In de zelfportret-modus is de knop **INFO** uitgeschakeld.

# 4 Menufuncties

## Basismenubewerkingen

De menu's kunnen gebruikt worden om de camera gebruiksvriendelijk aan te passen en bevatten opname- en weergaveopties die niet toegankelijk zijn via de live controle, het LV-superbedieningspaneel, enzovoort.

	Fotograferen instellen en fotografeerinstellingen (Blz. 110)
	Instellingen van de filmmodus (Blz. 114)
	Weergave- en herwerkingsopties (Blz. 115)
	De camera-instellingen aanpassen (Blz. 121)
	Camera-instelling (bv. datum en taal) (Blz. 119)

4

Menufuncties (basisbewerkingen)

### Functies die niet vanuit menu's geselecteerd kunnen worden

Het is mogelijk dat sommige functies niet geselecteerd kunnen worden vanuit de menu's als de pendelknop gebruikt wordt.

- Functies die niet ingesteld kunnen worden met de huidige stand Fotograferen.
- Functies die niet ingesteld kunnen worden vanwege een functie die al is ingesteld: Instellingen zoals fotomodus zijn niet beschikbaar als de modusregelaar naar gedraaid is.

### 1 Druk op de **MENU**-knop om de menu's weer te geven.

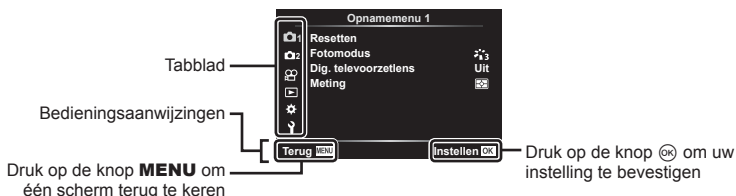

- Nadat u een optie hebt geselecteerd, wordt er ongeveer 2 seconden lang een uitleg weergegeven.
- Druk op de knop **INFO** om gidsen weer te geven of te verbergen.

### 2 Gebruik FG om een tabblad te selecteren en druk op de knop .

- Het tabblad met de menugroep wordt weergegeven wanneer het Aangepaste menu wordt geselecteerd. Gebruik om de menugroep te selecteren en druk op de knop .

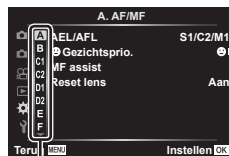

Menugroep

- 3 Selecteer een item met  $\Delta \nabla$  en druk op  $\odot$  om opties weer te geven voor het geselecteerde item.

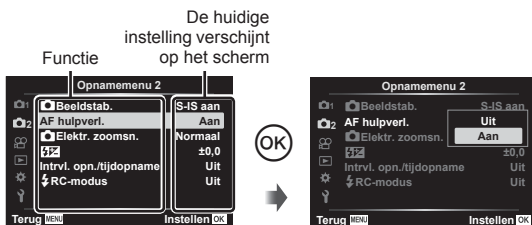

- 4 Gebruik  $\Delta \nabla$  om een optie te markeren en druk op  $\odot$  om te selecteren.
- Druk meerdere keren op de knop **MENU** om het menu te verlaten.

### **Opmerkingen**

- Voor de standaardinstellingen van iedere optie verwijzen wij naar "Standaard" (Blz. 165).

## Opnamemenu 1/Opnamemenu 2 gebruiken

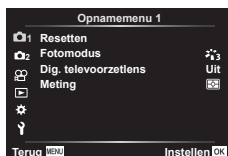

### Opnamemenu 1

- Resetten
- Fotomodus (Blz. 76, 111)
- Dig. televoorzetlens (Blz. 111)
- Meting (Blz. 89)

### Opnamemenu 2

- Beeldstab. (Blz. 87)
- AF hulpverl. (Blz. 111)
- Elek. zoomsnelheid (Blz. 112)
- (Blz. 86)
- Intrvl. opn./Tijdinterval (Blz. 112)
- RC-modus (Blz. 113)



## Standaardinstellingen herstellen (Resetten)

De camera-instellingen kunnen probleemloos worden teruggezet naar de standaardinstellingen.





- 1 Selecteer [Resetten] in Opnamemenu 1 en druk op de knop  $\odot$ .
- 2 Markeer een resetoptie ([Full] of [Basis]) en druk op de knop  $\odot$ .
  - Als u alle instellingen behalve de tijd, de datum en nog enkele andere wilt resetten, markeert u [Volledig] en drukt u op  $\odot$ . "Standaard" (Blz. 165)
- 3 Selecteer [Ja] en druk op de knop  $\odot$ .

## Verwerkingsopties (Fotomodus)

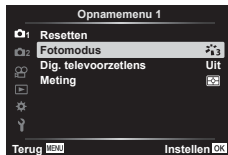
U kunt individuele aanpassingen instellen voor het contrast, de scherpte en andere parameters in de instellingen van [Fotomodus] (Blz. 76). Wijzigingen in parameters worden voor elke fotomodus afzonderlijk opgeslagen.



- 1 Selecteer [Fotomodus] in  Opnamemenu 1 en druk op de knop .
  - De camera geeft de fotomodi weer die beschikbaar zijn in de huidige opnamemodus.



- 2 Selecteer een optie met   en druk op de knop .
- Druk op  om gedetailleerde opties in te stellen voor de geselecteerde fotomodus. Voor bepaalde fotomodi zijn er geen gedetailleerde opties beschikbaar.
  - Veranderingen van het contrast hebben alleen effect bij de instelling [Normaal].

## Digitale zoom (Digitale televoorzetlens)

De digitale televoorzetlens wordt gebruikt om in te zoomen voorbij de huidige zoomverhouding. De camera slaat de middelste uitsnede op. Het onderwerp wordt bijna verdubbeld in grootte.

- 1 Selecteer [Aan] voor [Dig. televoorzetlens] in  Opnamemenu 1.
- 2 De weergave in de monitor wordt met een factor twee vergroot.
  - Het motief wordt vastgelegd zoals het op de monitor verschijnt.
  - Digitale zoom is niet beschikbaar als [Panorama] geselecteerd is in de **SCN**-modus, als meerv. belichting, panorama of trapeziumcorrectie geselecteerd is in de **VAP**-modus of als [Standaard] geselecteerd is in de filmmodus.
  - Wanneer een RAW-beeld genomen met [Aan] geselecteerd voor [Digitale televoorzetlens] wordt weergegeven, wordt het gedeelte dat op de monitor zichtbaar is, weergegeven in een kader.
  - AF-kader valt weg
  -  wordt weergegeven op de monitor.

## De focus verbeteren in donkere omgevingen (AF hulpverl.)

De AF-hulpverl. (AF hulplamp) licht op om de werking van de focus in donkere omgevingen te ondersteunen. Selecteer [Uit] om de AF-hulpverl. uit te schakelen.

## Een zoomsnelheid selecteren (📷 Elek. zoomsnelheid)

Selecteer de snelheid waarmee de elektr. zoomlens kunnen in- of uitgezoomd worden met de zoomring tijdens stilvenfotografie.

- 1 Markeer [📷 Elek. zoomsnelheid] in Opmamenu 2 en druk op de knop .
- 2 Selecteer een optie met  $\Delta$   $\nabla$  en druk op de knop .

## Automatisch opnamen maken met vaste intervallen (Intrvl. opn./tijdinterval)

U kunt instellen dat de camera automatisch opnamen maakt met vaste intervallen. De opgenomen beelden kunnen ook worden opgenomen en een individuele film vormen. Deze instelling is alleen beschikbaar in de standen **P/A/S/M**.

- 1 Markeer [Intrvl. opn./tijdopname] in Opmamenu 2 en druk op de knop .



- 2 Selecteer [Aan] en druk op  $\triangleright$ .
- 3 Pas de volgende instellingen aan en druk op de knop .

<b>Aantal frames</b>	Stelt het aantal beelden in dat u wilt fotograferen.
<b>Start wachttijd</b>	Stel de wachttijd in voordat u met opnemen begint.
<b>Intervaltijd</b>	Stel in hoe lang de intervallen tussen opnamen duren na aanvang van fotograferen.
<b>“Time Lapse“-film</b>	Stel de beeldkwaliteit van de framereeks in. [Uit]: Elk beeld wordt vastgelegd als afzonderlijke foto. [Aan]: elk beeld wordt vastgelegd als afzonderlijke foto en er wordt een individuele film gemaakt met behulp van de beeldreeks.
<b>Filminstellingen</b>	[Filmresolutie] : Kies een grootte voor “time lapse“-films. [Framesnelheid] : Kies een framesnelheid voor “Time Lapse“-films.

- De start- en eindtijden die op het display worden weergegeven, zijn enkel bedoeld als leidraad. De actuele tijden kunnen verschillen naargelang de opnameomstandigheden.
- 4 De [Uit]/[Aan]-opties worden nogmaals weergegeven, bevestig dat [Aan] gemarkeerd is en druk opnieuw op de knop .
  - 5 Neem een foto.



- Er worden beelden vastgelegd, zelfs als het beeld niet gefocust is na AF. Als u de focuspositie wilt vastzetten, dient u te fotograferen met de instellingen voor handmatig focussen.
- [Film R] (Blz. 114) blijft 0,5 seconde actief.
- Als de tijdsduur voorafgaand aan opname of het interval voor fotograferen is ingesteld op 1 minuut 31 seconden of langer, schakelen de monitor en de cameravoeding automatisch uit na 1 minuut. 10 seconden voordat de opname begint, schakelt de voeding automatisch weer in. Als de monitor is uitgeschakeld, drukt u op de knop **ON/OFF** om deze weer in te schakelen.
- Als de AF-modus (Blz. 79) is ingesteld op [C-AF] of [C-AF+TR], wordt dit automatisch gewijzigd naar [S-AF].
- Aanraakbediening is uitgeschakeld tijdens time lapse-fotograferen.
- Bulb, tijd en composiet-fotografie zijn niet beschikbaar tijdens time lapse-fotografie.
- Als de oplaadtijd voor de flitser langer is dan het interval tussen beelden, werkt de flitser niet.
- Als een of meer van foto's niet correct worden opgenomen, wordt de time lapse-film niet gegenereerd.
- Als er onvoldoende ruimte is op de kaart, wordt de time lapse-film niet opgenomen.
- Opnemen met "time lapse" wordt automatisch geannuleerd als een van de volgende opties wordt gebruikt:  
functieknop, knop **MENU**, knop , knop voor lensontkoppeling, wanneer een USB-kabel wordt aangesloten of wanneer de camera wordt uitgeschakeld
- Het opnemen kan gedurende de opnamereeks worden gestopt als er niet genoeg voeding resteert. Zorg ervoor dat de batterij voldoende is opgeladen voordat u begint met opnemen.
- Films die opgenomen zijn waarvoor [4K] is geselecteerd voor [Filminstellingen] > [Filmresolutie] worden mogelijk niet weergegeven op sommige computersystemen. Op de website van OLYMPUS vindt u meer informatie hierover.

## Flitserfotografie met draadloze afstandsbediening (⚡ RC-modus)

U kunt draadloos fotograferen met flits dankzij de ingebouwde flitser en een speciale flitser die op afstand kan worden bediend.  "Flitserfotografie met draadloze afstandsbediening" (Blz. 151)

## Het videomenu gebruiken

De functies voor filmopnamen worden ingesteld in het Videomenu.



Optie	Beschrijving	
<b>Film</b>	[Uit]: Films opnemen zonder geluid. [Aan]: Films opnemen met geluid. [Aan ]: Films opnemen met geluid; ruisonderdr. wind ingeschakeld.	57
<b>Opnamevolume</b>	Hiermee stelt u de gevoeligheid in van de ingebouwde microfoon. Stel de gevoeligheid in met $\Delta$ $\nabla$ terwijl u het piekvolume controleert dat de microfoon tijdens de laatste paar seconden heeft opgenomen.	—
<b>AF-modus</b>	Kies de AF-modus voor filmopnamen.	79
<b>Beeldstab.</b>	Hiermee wordt de beeldstabilisatie ingesteld voor filmopnamen.	87
<b>Elek.zoomsnelheid</b>	Kies de snelheid waarmee de elektronische zoomlenzen in- of uitgezoomd kunnen worden met de zoomring tijdens filmopnamen.	—
<b>Videoframesnelheid</b>	Kies de framesnelheid voor filmopnamen. <ul style="list-style-type: none"> <li>Bij het opnemen van films die op een televisie bekeken zullen worden, moet u een framesnelheid kiezen die past bij de videostandaard die op het apparaat gebruikt wordt, omdat de film anders mogelijk niet vloeiend zal afspelen. Videostandaarden verschillen per land of regio: sommigen gebruiken NTSC, anderen PAL.                             <ul style="list-style-type: none"> <li>Als u filmt voor vertoning op NTSC-apparaten, kies dan 60p (30p)</li> <li>Als u filmt voor vertoning op PAL-apparaten, kies dan 50p (25p)</li> </ul> </li> </ul>	82
<b>Videobitsnelheid</b>	Selecteer de compressiefactor voor filmopnamen.	82

- De werkingsgeluiden van de lens en de camera worden mogelijk opgenomen in een film. Als u wilt voorkomen dat deze geluiden worden opgenomen, kunt u de werkingsgeluiden verminderen door de [AF-modus] in te stellen op [S-AF] of [MF].
- Er kan geen geluid worden opgenomen in de modus <sup>ART</sup> (Diorama).
- Wanneer [Film ] is ingesteld op [Uit], wordt weergegeven.

## Het weergavemenu gebruiken

### Weergavemenu

 (Blz. 102)



Bewerk.

Afdruk bestellen (Blz. 145)

Bescherming resetten (Blz. 118)

Deelorder resetten (Blz. 104)

Apparaatverbinding (Blz. 133)

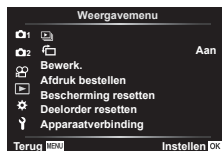









### Beelden gedraaid weergeven ()

Als deze optie is ingesteld op [Aan], worden beelden in de portretstand automatisch gedraaid zodat de juiste stand wordt weergegeven in het afspeelscherm.

### Foto's bewerken (Edit)

Opgenomen beelden kunnen worden bewerkt en opgeslagen als afzonderlijke beelden.

- 1 Selecteer [Bewerk.] in het Weergavemenu  en druk op de knop .
- 2 Gebruik   om [Kies foto] te selecteren en druk op de knop .
- 3 Gebruik   om het beeld te selecteren dat bewerkt moet worden en druk op de knop 
  - [RAW-data bewrk] wordt weergegeven als een RAW-beeld wordt geselecteerd en [JPEG bewrk] wordt weergegeven als een JPEG-beeld wordt geselecteerd. Voor beelden die in RAW+JPEG-indeling zijn opgenomen, wordt zowel [RAW-data bewrk] als [JPEG bewrk] weergegeven. Selecteer de gewenste optie.
- 4 Selecteer [RAW-data bewrk.] of [JPEG bewrk] en druk op de knop .

<b>RAW-data bewrk</b>	Hiermee wordt een JPEG-kopie van een RAW-beeld gemaakt volgens de geselecteerde instellingen.	
	<b>Huidig</b>	De JPEG-kopie wordt verwerkt in overeenstemming met de huidige camera-instellingen. Pas de camera-instellingen aan voordat u deze optie selecteert. Bepaalde instellingen, zoals belichtingscompensatie, worden niet toegepast.
	<b>ART BKT</b>	Het beeld wordt bewerkt op basis van de instellingen voor de geselecteerde creatieve filter.

<p><b>JPEG bewerken</b></p>	<p>Kies uit de volgende opties:          [Schaduw aanpassen]: Maakt de schaduwpartijen lichter.          [Rode ogencorr.]: hiermee wordt het fenomeen van rode ogen wegens flitsopnamen verminderd.</p> <p>[✂]: met deze optie wordt een beeld bijgesneden. Gebruik de subregelbaar om de grootte van de uitsnede te kiezen en <math>\Delta</math> <math>\nabla</math> <math>\triangleleft</math> <math>\triangleright</math> om de uitsnede aan te geven.</p>  <p>[Verhouding]: Wijzigt de breedte-hoogteverhouding van beelden van 4:3 (standaard) naar [3:2], [16:9], [1:1] of [3:4]. Nadat u de breedte-hoogteverhouding heeft gewijzigd, gebruikt u <math>\Delta</math> <math>\nabla</math> <math>\triangleleft</math> <math>\triangleright</math> om de positie van de uitsnede op te geven.          [Zwart-wit]: Hiermee maakt u een beeld zwart/wit.          [Sepia]: Voor beelden in sepia-tinten.          [Verzadiging]: de optie verhoogt de levendigheid van beelden. Pas de kleurverzadiging aan terwijl u het beeld op het scherm controleert.          [📏]: met deze optie wordt de beeldgrootte geconverteerd naar 1280 × 960, 640 × 480, or 320 × 240. Beelden met een andere breedte-hoogteverhouding dan 4:3 (standaard) worden geconverteerd naar de beeldgrootte die deze het best benadert.          [e-Portret]: met deze optie wordt de uitstraling van de huid egaler gemaakt. Deze compensatie kan niet worden toegepast wanneer er geen gezicht kan worden gedetecteerd.</p>
-----------------------------	---

**5** Wanneer u de instellingen hebt voltooid, drukt u op de knop  $\text{OK}$ .

- De instellingen worden toegepast op het beeld.

**6** Selecteer [Ja] en druk op de knop  $\text{OK}$ .

- Het bewerkte beeld wordt opgeslagen op de kaart.

- Het is mogelijk dat de rode-ogen-correctie bij sommige foto's niet werkt.
- In de volgende gevallen kunt u een JPEG-beeld niet bewerken:
  - Wanneer een beeld bewerkt wordt op een pc, wanneer er onvoldoende ruimte is op de geheugenkaart of wanneer een afbeelding met een andere camera is opgenomen
- De grootte van het beeld kan niet worden aangepast ( $\text{📏}$ ) naar een groter formaat dan de oorspronkelijke grootte.
- Van sommige beelden kan het formaat niet worden aangepast.
- [✂] (bijsnijden) en [Verhouding] kunnen alleen worden gebruikt om beelden te bewerken met een hoogte-breedteverhouding van 4:3 (standaard).

**Geluid opnemen**















Er kan audio worden toegevoegd aan foto's (tot maximaal 30 seconden).

Dit is dezelfde functie als  $\text{🗣}$  tijdens de weergave (Blz. 105).

## Beeldoverlay

U kunt tot 3 RAW-beelden die met de camera werden gemaakt, op elkaar plaatsen en als een afzonderlijk beeld opslaan.

Het beeld wordt opgeslagen met de beeldkwaliteit die ingesteld is op het ogenblik waarop het beeld wordt opgeslagen. (Als [RAW] geselecteerd is, wordt de kopie opgeslagen in het formaat [L+N+RAW].)

- 1 Selecteer [Bewerk.] in het Weergavemenu  en druk op de knop .
- 2 Gebruik   om [Beeldoverlay] te selecteren en druk op de knop .
- 3 Selecteer het aantal beelden dat in de overlay moet worden gebruikt en druk op de knop .
- 4 Gebruik    om de RAW-beelden te kiezen en druk op de knop  om deze aan de overlay toe te voegen.
  - Het overlay-beeld wordt weergegeven als het aantal beelden is geselecteerd dat in stap 3 is opgegeven.
- 5 Pas de toename aan voor elk beeld dat in de overlay wordt gebruikt.
  - Selecteer een beeld met  en gebruik   om de versterking aan te passen.
  - De toename is instelbaar binnen het bereik 0,1 - 2,0. Controleer de resultaten op de monitor.
- 6 Druk op de knop  om het bevestigingsdialoogvenster weer te geven. Selecteer [Ja] en druk op de knop .

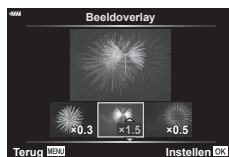
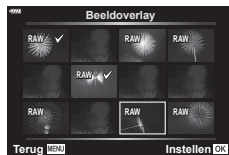















## Opmerkingen

- Om vier of meer beelden te overlappen, slaat u het op elkaar geplaatste beeld op als een RAW-bestand en gebruikt u herhaaldelijk [Beeldoverlay].





















## Een foto opslaan uit een film (Foto's uit filmbeeld vastleggen)

Sla de geselecteerde frames van 4K-films op als foto's.

- 1 Selecteer [Bewerk.] in het Weergavemenu  en druk op de knop .
  - 2 Gebruik   om [Kies foto] te selecteren en druk op de knop .
  - 3 Gebruik  om een film te selecteren en druk op de knop .
  - 4 Selecteer [Film bewerken] en druk op de knop .
  - 5 Gebruik   om [Foto's uit filmbeeld vastleggen] te selecteren en druk op de knop .
  - 6 Gebruik  om een beeld te selecteren dat moet worden opgeslagen als een foto en druk op de knop .
    - Gebruik   om meerdere frames over te slaan.
    - Druk op de **MENU**-knop om terug te keren naar de enkelbeeldweergave.
- Bewerken is beschikbaar voor films die met deze camera zijn opgenomen.
  - De datum van opnamen voor het stilstaande beeld kan afwijken van die van de oorspronkelijke film.

## Films bijsnijden (Film bijsnijden)



---

- 1 Selecteer [Bewerk.] in het Weergavemenu  en druk op de knop .
- 2 Gebruik   om [Kies foto] te selecteren en druk op de knop .
- 3 Gebruik   om een film te selecteren en druk op de knop .
- 4 Selecteer [Film bewerken] en druk op de knop .
- 5 Gebruik   om [Film bijsnijden] te selecteren en druk op de knop .
- 6 Selecteer [Overschr.] of [Nieuw bestand] en druk op de knop 
  - Als het beeld is beveiligd, kunt u [Overschr.] niet selecteren.
- 7 Kies of het te verwijderen gedeelte begint bij het eerste frame of eindigt bij het laatste frame door   te gebruiken om de gewenste optie te markeren en op de knop  te drukken om te selecteren.
- 8 Gebruik   om het te verwijderen gedeelte te selecteren.
  - Het te verwijderen gedeelte wordt in rood weergegeven.
- 9 Druk op de knop .
- 10 Selecteer [Ja] en druk op de knop 
  - Bewerken is beschikbaar voor films die met deze camera zijn opgenomen.
  - De datum van opnemen voor het stilstaande beeld kan afwijken van die van de oorspronkelijke film.

## Alle beveiligingen annuleren

---

Bescherming van meerdere beelden kan tegelijkertijd worden geannuleerd.

- 1 Selecteer [Bescherming resetten] in het Weergavemenu  en druk op de knop .
- 2 Selecteer [Ja] en druk op de knop .

## Het setup-menu gebruiken

Gebruik het Setup-menu  om de basisfuncties van de camera in te stellen.





Optie	Beschrijving	
<b>Kaart-inst.</b>	Formateert de kaart en verwijdert alle beelden.	120
 (Datum-/tijdstelling)	Hiermee stelt u de klok van de camera in.	21
 (Taal voor de monitor wijzigen)	Kies een andere taal voor de menu's en meldingen die op de monitor worden weergegeven.	120
 (Aanpassing helderheid van monitor)	<p>U kunt de helderheid en de kleurtemperatuur van de monitor aanpassen. Gebruik  om  (kleurtemperatuur) of  (helderheid) te markeren en  of  om de waarde aan te passen.</p> <p>Druk op de knop <b>INFO</b> om de verzadiging van de monitor te schakelen tussen de instellingen [Natuurlijk] en [Levendig].</p>	—
<b>Opn.Beeld</b>	<p>Hiermee wordt ingesteld of het vastgelegde beeld wordt weergegeven op de monitor na de opname en hoe lang dit beeld wordt weergegeven. Dit is handig als u de opname wilt controleren die u zojuist heeft genomen. U kunt de volgende opname maken door de ontspanknop half in te drukken terwijl het vastgelegde beeld op de monitor wordt weergegeven.</p> <p>[0,3 sec]–[20 sec]: hiermee wordt de tijdsduur (in seconden) ingesteld voor de weergave van het vastgelegde beeld op de monitor.</p> <p>[Uit]: het vastgelegde beeld wordt niet weergegeven op de monitor.</p> <p>[Auto ]: hiermee wordt het vastgelegde beeld weergegeven en wordt vervolgens teruggeschakeld naar de weergavemodus. Dit is handig als u een opname direct wilt wissen nadat u deze hebt gecontroleerd.</p>	—
<b>Wifi/Bluetooth-instellingen</b>	Pas de instellingen voor verbinding met smartphones die compatibel zijn met Wi-Fi/ <b>Bluetooth</b> aan met de draadloze functie van de camera.	134, 138, 139
<b>Firmware</b>	Deze optie geeft de firmwareversies van de camera en aangesloten accessoires weer. Controleer de versies wanneer u informatie opvraagt over de camera of accessoires, of wanneer u de software downloadt.	—

## De kaart formatteren (Kaart-instelling)

Kaartjes moeten met deze camera worden geformatteerd voor ze voor het eerst worden gebruikt, of nadat ze met een andere camera of computer werden gebruikt. Bij het formatteren worden alle gegevens gewist die op het kaartje staan, ook eventuele beveiligde opnamen.

Controleer altijd eerst of er geen beelden op een kaart staan die u wilt bewaren voordat u de gebruikte kaart gaat formatteren.  "Toepasbare geheugenkaarten" (Blz. 148)

- 1 Selecteer [Kaart-inst.] in het Setup-menu  en druk op de knop .

- Als er geen gegevens op de kaart staan, worden de menu-items weergegeven. Selecteer [Formatteren] en druk op de knop .



- 2 Selecteer [Ja] en druk op de knop .

- Het kaartje wordt dan geformatteerd.



## Alle beelden wissen (Kaart-instelling)

Alle beelden op de kaart kunnen tegelijkertijd worden verwijderd. Beschermde beelden worden niet verwijderd.

- 1 Selecteer [Kaart-inst.] in het Setup-menu  en druk op de knop .

- 2 Selecteer [Alles wissen] en druk op de knop .

- 3 Selecteer [Ja] en druk op de knop .

- Alle beelden worden verwijderd.





## Een taal kiezen ( )

Kies een andere taal voor de menu's en meldingen die op de monitor worden weergegeven.

- 1 Selecteer [ ] in het Setup-menu  en druk op de knop .

- 2 Markeer de gewenste taal met behulp van    of de subregelaar.

- Het dialoogvenster voor het kiezen van een taal bevat twee pagina's met opties. U kunt de cursor van de ene naar de andere pagina verplaatsen met de subregelaar of met de knoppen    op de pendelknop.

- 3 Druk op de knop  wanneer de gewenste taal wordt gemarkeerd.





## De aangepaste menu's gebruiken

De camera-instellingen kunnen worden aangepast met het Aangepast menu G.

### Aangepast menu

- A** AF/MF
- B** Knop/schakelaar
- C1/C2** Disp./[ ]/PC (Blz. 122)
- D1/D2** Bel./ISO/BULB (Blz. 123)
- E** ⚡ Aangepast (Blz. 124)
- F** ⚡/WB/Kleur (Blz. 124)
- G** Opnemen (Blz. 125)
- H** 📷 Hulpprogramma (Blz. 126)



### A AF/MF

MENU → ⚙️ → A

Optie	Beschrijving	👉
<b>AEL/AFL</b>	Pas de AF- en AE-vergrendeling aan.	127
<b>☺ Gezichtsprio.</b>	U kunt de gezichtsprioriteit-AF of oogprioriteit-AF gebruiken.	70
<b>MF assist</b>	Als deze functie ingesteld is op [Aan], kunt u automatisch schakelen naar zoomen of maximaliseren in de handmatige scherpstelmodus door aan de scherpstelling te draaien.	127
<b>Reset lens</b>	Als deze is ingesteld op [Uit] wordt de scherpstelmodus van de lens niet gereset ook als de stroom wordt uitgeschakeld. Bij instelling [Aan] wordt de scherpstelling van power-zoomlens eveneens gereset.	—

### B - Knop/regelaar

MENU → ⚙️ → B

Optie	Beschrijving	👉
<b>Knopfuncties</b>	Kies de functie die aan de geselecteerde knop is toegewezen.	95
<b>▶️☺ Functie</b>	Hiermee kunt u de rol bepalen van de knop ☺ tijdens het afspelen. <input checked="" type="checkbox"/> : Selecteer meerdere foto's. <input checked="" type="checkbox"/> : Beveilig uw foto's. <input checked="" type="checkbox"/> : Markeer de beelden die u wilt delen. <input checked="" type="checkbox"/> : Markeer foto's om ze op een later moment af te drukken. Het aantal kopieën is ingesteld op 1. De datum wordt niet afgedrukt.	103, 104, 145
<b>Functieregelaar</b>	U kunt de functie van de subregelaar wijzigen. <b>[P]</b> : 📷 / Ps <b>[A]</b> : FNr. / 📷 <b>[S]</b> : Sluiter / 📷 <b>[M]</b> : Sluiter / FNr.	—

Optie	Beschrijving	
- Controle-instellingen	Voor elke opnamemodus behalve film kunt u kiezen of de knop  indrukken de live controles of LV superbedieningen weergeeft.	74, 75
/Info-instelling	Kies de informatie die wordt weergegeven als de knop <b>INFO</b> wordt ingedrukt. Info]: Kies de informatie die wordt weergegeven in schermvullende weergave. [LV-Info]: Kies de informatie die wordt weergegeven wanneer de camera zich in de opnamemodus bevindt. Instellingen]: Kies de informatie die wordt weergegeven in de weergaven index, "My Clips" en kalender.	128, 129
LV versterk.	[Uit]: Wijzigingen van instellingen als belichtingscompensatie worden weergegeven op het scherm van de monitor. [Aan]: Wijzigingen van instellingen als belichtingscompensatie worden niet weergegeven op het scherm van de monitor, maar in plaats daarvan wordt de helderheid aangepast om het scherm zo veel mogelijk in overeenstemming met de optimale belichting te brengen.	—
Minder flikkering	Beperk het flikkereffect onder bepaalde soorten verlichting, waaronder fluorescentielampen. Als de flikkering niet met de instelling [Auto] wordt verminderd, kunt u deze instellen op [50Hz] of [60Hz] in overeenstemming met de netfrequentie van het openbare elektriciteitsnet in de regio waar de camera wordt gebruikt.	—
Rasterweergave	Selecteer , , , ,  of  omeenrasterweerte geven op de monitor.	—
Piekkleur	Kies de kleuren van de randen (rood, geel, wit of zwart) in de focusdisplay pieken.	127

Optie	Beschrijving	
)(Geluidssignaal)	U kunt de piepton die afgegeven wordt als de scherpstelling vergrendeld wordt op [Uit] zetten door op de ontspanknop te drukken.	—
HDMI	[Uitvoergrootte]: het type digitaal videosignaal selecteren als een televisie wordt aangesloten via een HDMI-kabel. [HDMI Control]: Selecteer [On] om de camera te kunnen bedienen met afstandsbedieningen voor televisies die HDMI-controle ondersteunen. Deze optie heeft effect als beelden op een tv worden weergegeven.	130
USB-modus	Kies een modus om de camera op een computer of printer aan te sluiten. Kies [Auto] om de opties voor de USB-modus weer te geven telkens wanneer de camera wordt aangesloten.	—

Optie	Beschrijving	
<b>Belichtingsafst.</b>	<p>Pas de juiste belichting afzonderlijk aan voor elke meetmethode.</p> <ul style="list-style-type: none"> <li>• Dit beperkt het aantal opties voor de belichtingscompensatie in de geselecteerde richting.</li> <li>• De effecten zijn niet zichtbaar op de monitor. Voor normale aanpassingen aan de belichting gebruikt u de belichtingscompensatie (Blz. 68).</li> </ul>	—
<b>ISO-auto set</b>	<p>Kies de bovengrens en standaardwaarde die gebruikt worden voor de ISO-gevoeligheid als [Auto] geselecteerd is voor ISO.</p> <p>[Bovengrens]: kies de bovengrens voor de automatische keuze van ISO-gevoeligheid.</p> <p>[Standaard]: kies de standaardwaarde voor de automatische keuze van ISO-gevoeligheid.</p>	—
<b>Ruisfilter</b>	Kies de mate van ruisonderdrukking die toegepast wordt bij hoge ISO-gevoeligheden.	—
<b>Ruisonderdr.</b>	<p>Hiermee reduceert u de ruis die optreedt bij erg lange sluitertijden.</p> <p>[Auto]: Ruisonderdrukking wordt uitgevoerd bij lange sluitertijden of wanneer de interne temperatuur van de camera is toegenomen.</p> <p>[Aan]: Bij elke opname wordt ruisonderdrukking toegepast.</p> <p>[Uit]: Ruisonderdrukking uit.</p> <ul style="list-style-type: none"> <li>• De voor ruisonderdrukking benodigde tijd wordt op het scherm weergegeven.</li> <li>• [Uit] wordt automatisch geselecteerd tijdens sequentieële opnamen.</li> <li>• Bij sommige lichtomstandigheden en onderwerpen werkt deze functie niet optimaal.</li> </ul>	53

Optie	Beschrijving	
<b>Bulb/Time-timer*</b>	Kies de maximale belichting voor bulb- en tijd fotografie.	54
<b>Live Bulb</b>	Kies het weergave-interval tijdens het fotograferen. Het aantal keren dat wordt geüpdatet is beperkt.	
<b>Live Time*</b>	De frequentie daalt bij een hoge ISO-gevoeligheid. Tik op de monitor of druk de ontspanknop half in om de weergave te verversen. Kies [Uit] om de weergave uit te schakelen.	
<b>Instellingen composiet*</b>	Stel een belichtingstijd in als referentie in composietfotografie.	55

\* De instellingen voor de maximale belichting voor bulb/time en live composiet-fotografie zijn alleen van toepassing in **M**-modus.

Optie	Beschrijving	👉
⚡ X-sync.	Kies de sluitertijd die wordt gebruikt als de flits afgaat.	131
⚡ Ondergrens	Kies de langste sluitertijd die beschikbaar is als er een flits wordt gebruikt.	131
☑️+☑️	Indien ingesteld op [Aan], wordt de waarde voor belichtingscompensatie opgeteld bij de waarde voor flitscompensatie.	68, 86
⚡+WB	Pas de witbalans aan voor gebruik met een flitser.	—

Optie	Beschrijving	👉
⏪- Instelling	<p>U kunt de beeldkwaliteit van de JPEG selecteren uit verschillende combinaties van drie resoluties en vier compressiefactoren.</p> <p>1) Gebruik ⏪/⏩ om een combinatie ([⏪-1] – [⏪-4]) te kiezen en veranderen met Δ/▽.</p> <p>2) Druk op de knop OK.</p>	81, 131
WB	Stel de witbalans in. U kunt ook de witbalans fijnafstellen in elke modus.	78, 88
WB AUTO Warme kleur	Selecteer [Aan] om "warme" kleuren te behouden in foto's die bij gloeilamplicht werden genomen.	—
Kleurruimte	U kunt een indeling selecteren om er voor te zorgen dat kleuren correct worden gereproduceerd als genomen foto's worden gereproduceerd op een monitor of met een printer.	93

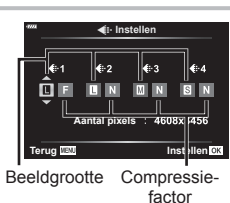

Optie	Beschrijving	👉
<b>Bestandsnaam</b>	<p>[Auto]: Zelfs als u een nieuw kaartje plaatst, worden de bestandsnummers van het vorige kaartje aangehouden. Het nummeren van bestanden gaat voort vanaf het laatste nummer dat werd gebruikt of vanaf het hoogste nummer dat beschikbaar is op het kaartje.</p> <p>[Resetten]: als u een nieuwe kaart plaatst, beginnen de mapnummers met 100 en de bestandsnaam met 0001. Als u een kaart plaatst waarop al foto's staan, beginnen de bestandsnummers met het nummer dat volgt op het hoogste bestandsnummer dat al op de kaart staat.</p>	—
<b>Bestandsn.bew.</b>	<p>Kies hoe een naam aan beeldbestanden wordt gegeven door het hierna grijs gemarkeerde gedeelte van de bestandsnaam te bewerken.</p> <p>sRGB: Pmdd0000.jpg _____ Pmdd          Adobe RGB: _mdd0000.jpg _____ mdd</p> <div style="border: 1px solid gray; padding: 5px;"> <ol style="list-style-type: none"> <li>1) Markeer [sRGB] of [AdobeRGB] en druk op ▷.</li> <li>2) Gebruik ◀▷ om de cursor te verplaatsen en Δ ▽ om het gemarkeerde teken te bewerken.</li> <li>3) Herhaal indien nodig stap 2 om de gewenste bestandsnaam aan te maken en druk vervolgens op OK.</li> </ol> </div>	—
<b>Copyrightinstell.*</b>	<p>Voeg de naam van de fotograaf en de eigenaar van het auteursrecht toe aan nieuwe foto's. De naam kan tot 63 tekens lang zijn.</p> <p>[Copyrightinfo.]: selecteer [Aan] om de naam van de fotograaf en de eigenaar van het auteursrecht op te nemen in de Exif-gegevens van nieuwe foto's.</p> <p>[Naam artiest]: Voer de naam van de fotograaf in.</p> <p>[Copyrightnaam]: Voer de naam in van de eigenaar van het auteursrecht.</p> <div style="border: 1px solid gray; padding: 5px;"> <ol style="list-style-type: none"> <li>1) Selecteer tekens in ① en druk op de knop OK.</li> <li>2) Herhaal stap 1 om de naam te vervolledigen, markeer vervolgens [EINDE] en druk op de knop OK.                 <ul style="list-style-type: none"> <li>• Om een teken te verwijderen, drukt u op de knop <b>INFO</b> om de cursor in het naamvak te plaatsen ②, markeer het teken en druk op <b>INFO</b>.</li> </ul> </li> </ol> </div> <div style="text-align: center; margin-top: 10px;">  </div> <p>* OLYMPUS kan niet aansprakelijk worden gesteld voor schade ten gevolge van geschillen over het gebruik van [Copyrightinstell.]. Gebruik deze functie op uw eigen risico.</p>	—

Optie	Beschrijving	
<b>Pixel-mapping</b>	Met de functie Pixel-mapping kan de camera het beeldopneemelement en de beeldbewerkingsfuncties controleren en bijstellen.	157
<b>Niveau aanp.</b>	U kunt de hoek van het gauge-niveau instellen. [Resetten]: Herstelt ingestelde waarden naar de fabriekinstellingen. [Aanpassen]: Stelt de huidige camerapositie in als het nulpunt.	—
<b>Touchscreeninstel.</b>	Activeer het aanraakscherm. Kies [Uit] om het aanraakscherm uit te schakelen.	—
<b>Slaapstand</b>	De camera wordt in de sluimerstand (energiebesparing) geschakeld als er gedurende de geselecteerde periode geen handelingen worden uitgevoerd. De camera kan opnieuw worden geactiveerd door de ontspanknop half in te drukken.	—
<b>Eye-Fi*</b>	Schakel het uploaden in of uit wanneer een Eye-Fi-kaart wordt gebruikt. De instelling kan worden gewijzigd als er een Eye-Fi-kaart wordt geplaatst.	—
<b>Certificering</b>	Geef certificeringspictogrammen weer.	—

- \* Gebruik het Eye-Fi-kaartje in overeenstemming met de geldende wetgeving en regelgevingen van het land waar u de camera gebruikt. In een vliegtuig en op andere plaatsen waar het gebruik van draadloze apparaten verboden is, dient u het Eye-Fi-kaartje uit de camera te verwijderen of [Uit] te selecteren voor [Eye-Fi]. De camera ondersteunt de "eindeloze" Eye-Fi-modus niet.

## MENU → \* → A → [AEL/AFL]

De autofocus en de meting kunnen worden uitgevoerd door op de knop te drukken waaraan AEL/AFL is toegewezen. Kies een modus voor elke scherpstelmodus.

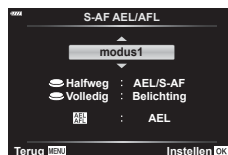

## Toewijzingen van de AEL/AFL -functie

Modus		Ontspanknopfunctie				AEL/AFL knopfuncties	
		Half indrukken		Helemaal indrukken		Als u de AEL-/AFL-knop ingedrukt houdt	
		Scherpstelling	Belichting	Scherpstelling	Belichting	Scherpstelling	Belichting
S-AF	modus1	S-AF	Vergrendeld	–	–	–	Vergrendeld
	modus2	S-AF	–	–	Vergrendeld	–	Vergrendeld
	modus3	–	Vergrendeld	–	–	S-AF	–
C-AF	modus1	C-AF start	Vergrendeld	Vergrendeld	–	–	Vergrendeld
	modus2	C-AF start	–	Vergrendeld	Vergrendeld	–	Vergrendeld
	modus3	–	Vergrendeld	Vergrendeld	–	C-AF start	–
	modus4	–	–	Vergrendeld	Vergrendeld	C-AF start	–
MF	modus1	–	Vergrendeld	–	–	–	Vergrendeld
	modus2	–	–	–	Vergrendeld	–	Vergrendeld
	modus3	–	Vergrendeld	–	–	S-AF	–

## MF assist

## MENU → \* → A → [MF assist]

Dit is een hulpfunctie voor scherpstellen voor MF. Wanneer u aan de scherpstelling hebt gedraaid, is de rand van het onderwerp verbeterd of is een gedeelte van de schermweergave vergroot. Wanneer u niet meer aan de scherpstelling draait, keert het scherm terug naar het originele beeld.

<b>Vergroting</b>	Hiermee vergroot u een gedeelte van het scherm. U kunt het gedeelte dat u wilt vergroten vooraf instellen met het AF-doel.  "Het AF-doel instellen" (Blz. 69)
<b>Pieken</b>	Hiermee worden duidelijk bepaalde omtrekken met randverbetering weergegeven. U kunt de kleur van de randen kiezen  [Piekkleur] (Blz. 122)

- Wanneer u Pieken gebruikt, worden de randen van kleine motieven vaak sterker verbeterd. Hiermee wordt niet gegarandeerd dat de scherpstelling nauwkeurig is.

**Opmerkingen**

- [Pieken] kan met de knop worden weergegeven. Het display verandert telkens wanneer u op de knop drukt. Wijs de schakelfunctie vooraf toe aan een van de knoppen met Knopfuncties (Blz. 95).

## Informatieweergaven toevoegen

### MENU → \* → [G] → [Info-instellingen]

#### [Info] Info (weergave van afspeelinformatie)

Gebruik [Info] om de volgende schermen met weergavegegevens toe te voegen. De toegevoegde schermen worden weergegeven door tijdens de weergave herhaaldelijk de knop **INFO** in te drukken. U kunt ook kiezen om schermen met standaardinstellingen niet weer te geven.

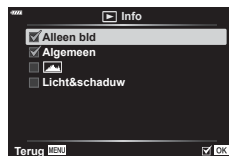

Histogramweergave



Weergave van  
Licht&Schaduw

- De weergave Licht&Schaduw geeft overbelichte delen aan in rood, en onderbelichte delen in blauw.

#### [LV-Info] LV-Info (weergave van fotografeerinformatie)

Histogram- en licht- en schaduw schermen en de niveauweergavemeter kunnen aan [LV-info] toegevoegd worden. Kies [Aangepast 1] of [Aangepast 2] en selecteer de schermen die u wenst toe te voegen. De toegevoegde schermen worden weergegeven door tijdens de opname herhaaldelijk de knop **INFO** in te drukken. U kunt ook kiezen om schermen met standaardinstellingen niet weer te geven.





## -instellingen (Indexweergave/kalenderweergave)

Met [-instellingen] kunt u het aantal op het index-scherm weer te geven beelden wijzigen en de standaard weer te geven schermen zo instellen dat deze niet worden weergegeven. Weergaven aangeduid met een vinkje kunnen worden bekeken door tijdens het afspelen herhaald op [] te drukken.

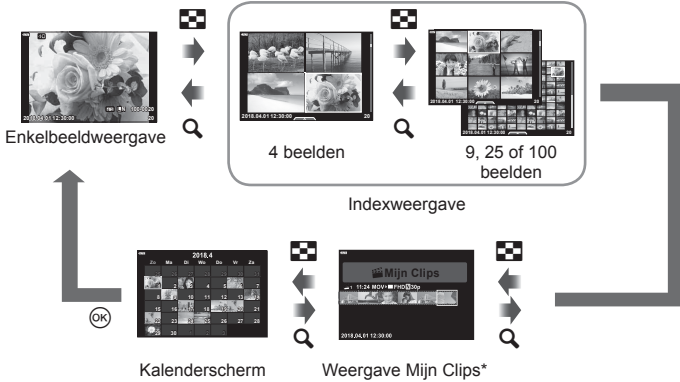

\* Als een of meer Mijn Clips zijn gemaakt, worden deze hier weergegeven (Blz. 62).

## Camera-beelden weergeven op een televisie

### MENU → \* → [Q] → [HDMI]

Gebruik de apart verkochte kabel om opgenomen beelden op uw televisie weer te geven. Deze functie is beschikbaar tijdens het opnemen. Sluit de camera aan op een HD-tv met een HDMI-kabel om beelden van hoge kwaliteit op een televisiescherm te bekijken.

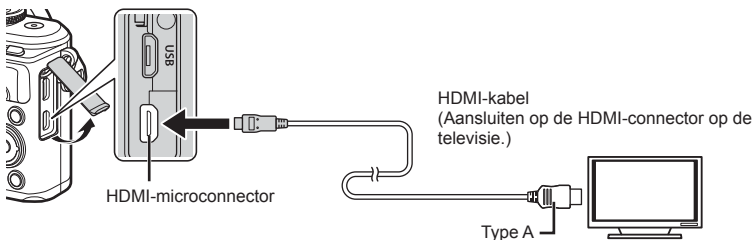

Sluit de tv en camera aan en kies de invoerbron van de televisie.

- De monitor van de camera wordt uitgeschakeld wanneer een HDMI-kabel is aangesloten.
- Voor meer details over het wijzigen van de ingangsbron van de televisie raadpleegt u de handleiding van de televisie.
- Afhankelijk van de instellingen van uw televisie kunnen de weergegeven beelden en de informatie uitgesneden zijn.
- Als de camera via een HDMI-kabel is aangesloten, kunt u het digitale videosaaltype selecteren. Kies een formaat dat overeenkomt met het ingangsformaat dat op de televisie werd geselecteerd.

<b>4K</b>	Er wordt voorrang gegeven aan 4 K HDMI-uitvoer.
<b>1080p</b>	Er wordt voorrang gegeven aan 1080p HDMI-uitvoer.
<b>720p</b>	Er wordt voorrang gegeven aan 720p HDMI-uitvoer.
<b>480p/576p</b>	480p/576p HDMI-uitvoer.

- Sluit de camera niet aan op andere HDMI-uitvoerapparaten. Hierdoor zou de camera beschadigd kunnen raken.
- HDMI-uitvoer is niet mogelijk als de camera via USB verbonden is met een computer of een printer.
- Als [4K] geselecteerd is, is de video-uitgang in opnamemodus [1080p].

### De afstandsbediening van de tv gebruiken

De camera kan worden bediend met een afstandsbediening van een tv wanneer deze is aangesloten op een tv die HDMI-controle ondersteunt. Selecteer [Aan] voor [HDMI inst.]. Als [Aan] is geselecteerd, kunnen de camerabesturingen alleen voor afspelen worden gebruikt.

- U kunt de camera bedienen door de bedieningsaanwijzingen te volgen die worden weergegeven op de tv.
- Tijdens de enkelbeeldweergave kunt u de informatieweergave weergeven of verbergen door op de "**Rode**" knop te drukken en kunt u de indexweergave weergeven of verbergen door op de "**Groene**" knop te drukken.
- Sommige televisies ondersteunen niet alle functies.

## Sluittijden als de flitser flitst

### MENU → \* → [E] → [⚡ X-Sync.]/[⚡ Ondergrens]

U kunt de sluitertijd instellen voor modi waarin de flitser automatisch ontbrandt.

Opname-modus	Sluittijd met flits	Bovenste limiet	Onderste limiet
<b>P</b>	De camera kiest automatisch de sluitertijd.	[⚡ X-sync.]-instelling* <sup>1</sup>	[⚡ Ondergrens]-instelling* <sup>2</sup>
<b>A</b>			
<b>S</b>	De ingestelde sluitertijd		Geen onderste limiet
<b>M</b>			

\*1 1/200 sec. bij gebruik van een afzonderlijk verkochte externe flitser.

\*2 Kan tot 60 seconden duren wanneer langzame synchronisatie is ingesteld.

## Combinaties van JPEG-beeldgrootten en compressieverhoudingen

### MENU → \* → [E] → [←:--instelling]

U kunt de beeldkwaliteit voor JPEG instellen door beeldgrootte en compressiefactor te combineren.

Beeldgrootte		Compressiefactor				Toepassing
Naam	Aantal pixels	SF (Super Fine)	F (Fijn)	N (Normaal)	B (Basis)	
<b>L</b> (groot)	4608×3456	<b>L</b> SF	<b>L</b> F	<b>L</b> N	<b>L</b> B	Afhankelijk van het gewenste printformaat
<b>M</b> (middel)	3200×2400	<b>M</b> SF	<b>M</b> F	<b>M</b> N	<b>M</b> B	
<b>S</b> (klein)	1280×960	<b>S</b> SF	<b>S</b> F	<b>S</b> N	<b>S</b> B	Voor kleine afdrukken en gebruik op websites

Gebruik de draadloze LAN (wifi) en **Bluetooth**®-functies van de camera om verbinding te maken met een smartphone, waarbij u de speciale app kunt gebruiken voor nog meer plezier van uw camera voor en na het opnemen. Als er verbinding is gemaakt, kunt u de foto's op afstand downloaden en maken en GPS-tags aan de beelden op de camera toevoegen.

- De werking is niet gewaarborgd op alle smartphones.

#### Wat u allemaal kunt doen met de aangegeven app Olympus Image Share (OI.Share)

- Foto's van de camera naar een smartphone downloaden  
U kunt foto's van de camera naar een smartphone laden.  
U kunt de smartphone gebruiken om afbeeldingen te selecteren en deze van de camera downloaden.
- Op afstand fotograferen vanaf een smartphone  
U kunt met een smartphone de camera op afstand bedienen en fotograferen.

Ga voor details naar het volgende adres:

<http://app.olympus-imaging.com/oishare/>

#### Wat u allemaal kunt doen met de aangegeven app, Olympus Image Palette (OI.Palette)

- Mooie beeldbewerking  
Gebruik intuïtieve bedieningselementen om indrukwekkende effecten toe te voegen aan de foto's die u naar uw smartphone heeft gedownload.

Ga voor details naar het volgende adres:

<http://app.olympus-imaging.com/oipalette/>

#### Wat u allemaal kunt doen met de aangegeven app, Olympus Image Track (OI.Track)

- GPS-tags aan foto's toevoegen  
U kunt GPS-tags aan foto's toevoegen door de GPS-log die op de smartphone is opgeslagen naar de camera over te brengen.



Ga voor details naar het volgende adres:

<http://app.olympus-imaging.com/oitrack/>

- Lees voordat u de draadloze LAN-functie gebruikt "De draadloze LAN/Bluetooth®-functies gebruiken" (Blz. 177).
- Olympus accepteert geen verantwoordelijkheid voor overtredingen van lokale wetgeving over draadloze communicatie veroorzaakt door het gebruik van de draadloze LAN/Bluetooth®-functies buiten het land of de regio van aankoop.
- Zoals bij alle draadloze communicatie bestaat er altijd een risico op onderschepping door derden.
- De draadloze LAN-functie op de camera kan niet worden gebruikt om verbinding te maken met een privé of openbaar toegangspunt.
- De antenne bevindt zich in de handgreep. Houd de antenne zoveel mogelijk uit de buurt van metalen voorwerpen.
- Afhankelijk van het materiaal van de houder of de objecten die erin zitten, kan de camera mogelijk geen verbinding maken met een smartphone als die in een tas of andere houder zit.
- Bij draadloze LAN-verbinding loopt de batterij sneller leeg. Als de batterij bijna leeg is, kan de verbinding worden verbroken tijdens de overdracht.
- In de buurt van apparaten die magnetische velden, statische elektriciteit of radiogolven genereren, zoals een magnetron of een draadloze telefoon, komt de verbinding mogelijk moeilijk tot stand of is traag.
- Draadloze LAN kan niet worden gebruikt als de schrijfbeveiliging van het geheugenkaartje op "LOCK" staat.

## Instellingen aanpassen om verbinding te maken met een smartphone

Start de OI.Share-app die op uw smartphone is geïnstalleerd.



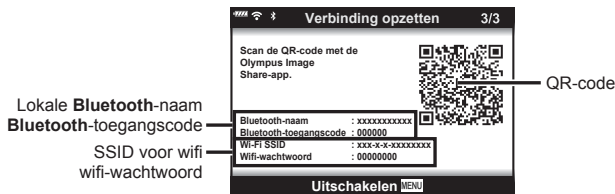

- 1 Selecteer [Apparaatverbinding] in het weergavemenu  en druk op de knop .
  - U kunt ook verbinding maken door op de monitor op  te tikken.
- 2 Volg de aanwijzingen op het scherm om de instellingen voor wifi/**bluetooth** aan te passen.
  - De lokale **Bluetooth**-naam en het wachtwoord, de wifi-netwerknnaam (SSID) en het wachtwoord en een QR-code wordt op de monitor weergegeven.



- 3 Tik op het camerapictogram onderaan de OI.Share-display.
- 4 Volg de aanwijzingen op het scherm om in OI.Share om de QR-code te scannen en de verbindinginstellingen aan te passen.
  - Sommige smartphones moeten handmatig geconfigureerd worden na het lezen van de QR-code. Als de smartphone verbonden is met een ander Wi-Fi-netwerk of toestel, moet u mogelijk het geselecteerde netwerk in de instellingsapp van de smartphone wijzigen naar de SSID van de camera.
  - Volg, als u de QR-code niet kunt scannen, de aanwijzingen op het scherm in OI.Share op om de instellingen handmatig aan te passen.
    - **Bluetooth:** Als u verbinding wilt maken, selecteert u de lokale naam en voert u de in de cameramonitor weergegeven toegangscode in bij het dialoogvenster voor **Bluetooth**-instellingen in OI.Share.
    - Wifi Voer de in de cameramonitor weergegeven SSID en het wachtwoord in bij het dialoogvenster voor wifi-instellingen van de smartphone om verbinding te maken. Raadpleeg de bij uw smartphone meegeleverde documentatie voor meer informatie over het openen van de wifi-instellingen op het apparaat.
- 5 Druk op de camera op **MENU** of tik op het monitorscherm op [Uitschakelen] om de verbinding te verbreken.
  - U kunt tevens de camera uitschakelen en zo de verbinding verbreken met OI.Share.

## Draadloze instellingen voor wanneer de camera is uitgeschakeld

U kunt kiezen of de camera een draadloze verbinding met de smartphone moet houden als hij uit is.

- 1 Selecteer [wifi/Bluetooth-instellingen] in het setup-menu  en druk op de -knop.
- 2 Markeer [Power-off Standby] en druk op .
- 3 Markeer de gewenste optie en druk op de .

<b>Selecteren</b>	Als op de <b>ON/OFF</b> knop wordt gedrukt om de camera uit te schakelen, wordt een bevestigingsdialoogvenster weergegeven met de vraag of de gebruiker de draadloze verbinding met de smartphone actief wil houden.
<b>Uit</b>	Het uitschakelen van de camera beëindigt de draadloze verbinding met de smartphone.
<b>Aan</b>	Als de camera uit is, blijft de verbinding met de smartphone actief en kan de smartphone nog steeds gebruikt worden om foto's te downloaden of te bekijken op de camera.

### ■ “Selecteren”

Als [Selecteren] wordt gekozen voor [Power-off Standby], wordt er een bevestigingsdialoogvenster weergegeven voor de camera uitschakelt, als aan alle volgende voorwaarden is voldaan:

- [Aan] is geselecteerd voor [wifi/Bluetooth-instellingen]
- De camera is momenteel verbonden met een smartphone (Blz. 133)
- De geheugenkaart is correct geplaatst



<b>Ja</b>	Schakel de camera uit maar laat de draadloze verbinding met de smartphone actief.
<b>Nee</b>	Schakel de camera uit en beëindig de draadloze verbinding met de smartphone.

- Als u op de **ON/OFF** knop drukt terwijl het bevestigingsdialoogvenster wordt weergegeven, zal de camera de draadloze verbinding met de smartphone verbreken voordat hij uitschakelt.
- Het kan zijn dat u de eerste keer wanneer u de camera uitschakelt nadat deze met een smartphone is verbonden (Blz. 133), wordt gevraagd om te kiezen of u het bevestigingsdialoog voortaan wilt verbergen. Selecteer [Dit scherm niet nogmaals tonen] om ervoor te zorgen dat de camera bij het uitschakelen dit bevestigingsdialoog voortaan niet meer laat zien.

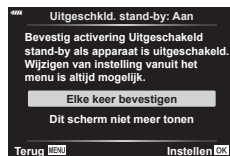

## **Opmerkingen**

- Als hij actief wordt gelaten, zal de draadloze verbinding automatisch worden beëindigd, indien:
  - de verbinding 24 uur inactief blijft
  - de geheugenkaart wordt verwijderd
  - de camera via USB op een computer wordt aangeslotenDe verbinding kan worden hersteld door de camera in te schakelen.
- Als [On] wordt geselecteerd voor [Power-off Standby], kan het zijn dat de camera niet meteen inschakelt als op de **ON/OFF**-knop wordt gedrukt. Druk nogmaals op de **ON OFF**-knop als de camera niet aan gaat.

## Foto's overbrengen naar een smartphone

U kunt foto's in de camera selecteren en deze op een smartphone laden. U kunt tevens de camera gebruiken om vooraf afbeeldingen te selecteren die u wilt delen.

 "Een overdrachtorder instellen voor beelden (Deelorder)" (Blz. 104)

### 1 Start [Apparaatverbinding] op de camera.

- U kunt ook verbinding maken door op de monitor op  te tikken.

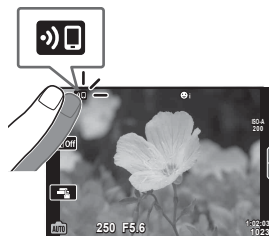

### 2 Start OI.Share en tik op de knop Foto overbrengen.

- Alle foto's die in de camera opgeslagen zijn, worden in een lijst weergegeven.

### 3 Selecteer de foto's die u wilt overzetten en tik op de knop Opslaan.

- Na het opslaan kunt u de camera vanaf de smartphone uitschakelen.

## Opmerkingen

- Als de volgende opties zijn geselecteerd voor [WiFi-/Bluetooth-instellingen] in het  (setup) menu van de camera, kunt u de foto's op de smartphone downloaden zoals beschreven in stappen 2 en 3 hierboven, zelfs wanneer de camera uitgeschakeld is:
  - [Beschikbaarheid]: [Aan]
  - [Power-off standby]: [Aan]

## Afbeeldingen automatisch uploaden als de camera uit is

Als u de camera wilt configureren om afbeeldingen automatisch naar een smartphone te uploaden, terwijl hij uit is:

- Markeer de beelden die u wilt delen (Blz. 104)
- Schakel power-off standby in (Blz. 134)
- Start OI.Share als u een iOS-apparaat gebruikt

### Opmerkingen

- Automatisch uploaden is niet beschikbaar als u niet verbonden bent via een router (bijvoorbeeld een thuisnetwerk). In dat geval moet u de foto's overzetten met OI.Share.
- De upload kan worden beëindigd op sommige smartphones, als ze worden overgeschakeld naar de slaapstand. Schakel de smartphone niet naar de slaapstand als de upload nog bezig is.



## Op afstand fotograferen met een smartphone

U kunt op afstand fotograferen door de camera met een smartphone te bedienen.

- 1 Start [Apparaatverbinding] op de camera.
    - U kunt ook verbinding maken door op de monitor op  te tikken.
  - 2 Start OI.Share en tik op de knop Op afstand.
  - 3 Tik op de sluiters om een opname te maken.
    - De gemaakte foto wordt op de geheugenkaart in de camera opgeslagen.
- De beschikbare fotografeeropties zijn gedeeltelijk beperkt.





## Positiegegevens aan afbeeldingen toevoegen

U kunt GPS-tags toevoegen aan foto's die genomen zijn terwijl de GPS-log werd vastgelegd door de GPS-log van de smartphone over te brengen naar de camera.

- 1 Start OI.Track op de smartphone voordat u foto's gaat nemen met de camera om te beginnen met het opslaan van de GPS-log.
    - Voordat u een GPS-log voor volgen start, moet u één keer verbinden via OI.Track en de klok synchroniseren.
    - U kunt de telefoon of andere apps gebruiken terwijl de GPS-log wordt vastgelegd. Sluit OI.Track niet af.
  - 2 Zodra u bent gestopt met fotograferen met de camera, beëindigt u de tracement in OI.Share.
  - 3 Tik op het -pictogram op het scherm van de camera om verbinding te maken met de smartphone.
    - U kunt ook verbinding maken door [Apparaatverbinding] te selecteren in het weergavemenu .
  - 4 Breng de opgeslagen GPS-log met OI.Track over naar de camera.
    - De GPS-log wordt gebruikt om locatiegegevens aan foto's toe te voegen die u hebt gemaakt nadat u OI.Track in stap 1 hebt gestart.
    -  wordt weergegeven op beelden waaraan positiegegevens zijn toegevoegd.
- Toevoegen van locatiegegevens is alleen mogelijk met smartphones die over een GPS-functie beschikken.
- U kunt geen positiegegevens toevoegen aan films.

## De draadloze LAN/Bluetooth®-instellingen resetten

[Wifi/Bluetooth-instellingen] herstellen:





- 1 Selecteer [wifi/Bluetooth-instellingen] in het Setup-menu  en druk op de knop .
- 2 Selecteer [Instellingen resetten] en druk op .
- 3 Selecteer [Ja] en druk op de knop .
  - De volgende instellingen worden hersteld:

Optie	Standaard
Beschikbaarheid	Aan
Verbindingswachtwoord	— (willekeurig gegenereerd) *
Power-off Standby	Selecteer *

\* De verbinding met de smartphone wordt eveneens gereset (gedeactiveerd).





## Het wachtwoord veranderen

De wachtwoorden voor wifi/**Bluetooth** wijzigen:

- 1 Selecteer [wifi/Bluetooth-instellingen] in het Setup-menu  en druk op de knop .
- 2 Selecteer [Verbindingswachtwoord] en druk op .
- 3 Volg de bedieningsaanwijzingen en druk op de knop .
  - Er wordt een nieuw wachtwoord ingesteld.
  - Zowel het verbindingswachtwoord voor wifi alsook de verbindingscode voor **Bluetooth** kunnen worden gewijzigd.
  - Maak opnieuw verbinding met de smartphone als de wachtwoorden zijn gewijzigd.  
 "Instellingen aanpassen om verbinding te maken met een smartphone" (Blz. 133)

## Draadloze LAN/Bluetooth® uitschakelen

Draadloze LAN/**Bluetooth**® uitschakelen:

- 1** Selecteer [wifi/Bluetooth-instellingen] in het Setup-menu  en druk op de knop .
- 2** Selecteer [Beschikbaarheid] en druk op .
- 3** Selecteer [Uit] en druk op de knop .



### Opmerkingen

- Om draadloze LAN/**Bluetooth**® alleen uit te schakelen als de camera uit is, selecteert u [Uit] voor [wifi/Bluetooth-instellingen] > [Power-off Standby].  "Draadloze instellingen voor wanneer de camera is uitgeschakeld" (Blz. 134)

## De camera aansluiten op een computer

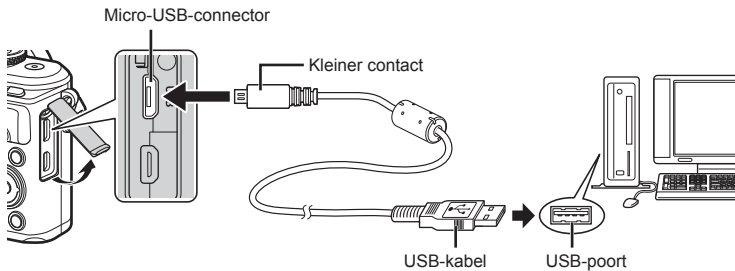

- Als de camera via USB op een computer wordt aangesloten, moet op de monitor een dialoogvenster verschijnen om een host te kiezen. Als dit niet het geval is, selecteert u [Auto] voor [USB-modus] (Blz. 122) in de aangepaste menu's van de camera.
- Als niets wordt weergegeven op het scherm van de camera nadat de camera met de computer werd verbonden, kan de batterij leeg zijn. Gebruik een volledig opgeladen batterij.

## Foto's naar een computer kopiëren

De volgende besturingssystemen ondersteunen de USB-verbinding:

**Windows:** Windows 7 SP1/Windows 8/Windows 8.1/Windows 10

**Mac:** OS X v10.8-v10.11/macOS v10.12

- 1 Schakel de camera uit en sluit deze aan op de computer.
  - De plaats van de USB-poort is afhankelijk van het soort computer. Voor details raadpleegt u de handleiding van de computer.
  - Het scherm voor het selecteren van de USB-verbinding wordt weergegeven.
- 2 Selecteer met  $\Delta$   $\nabla$  de optie [Opslag]. Druk op de knop  $\odot$ .



- 3 De computer herkent de camera als een nieuw apparaat.

- Als u Windows Photo Gallery gebruikt, selecteert u [MTP] in stap 3.
- In de volgende werkomgevingen is een geslaagde gegevensoverdracht niet gegarandeerd, ook niet als de computer is uitgerust met een USB-poort.  
Computers met een nieuwe geïnstalleerde USB-poort met uitbreidingskaartje, enz., computers zonder een af-fabriek geïnstalleerde OS of zelfgebouwde computers.
- De bedieningselementen van de camera kunnen niet worden gebruikt terwijl de camera verbonden is met een computer.
- Als het dialoogvenster in stap 2 niet wordt weergegeven, wanneer de camera op een computer is aangesloten, selecteert u [Auto] voor [USB-modus] (Blz. 122) in de aangepaste menu's van de camera.

## De computersoftware installeren

De foto's en films die u met uw camera hebt gemaakt, kunnen worden overgebracht naar een computer en daar worden weergegeven, bewerkt en georganiseerd met de Olympus Viewer 3, die wordt aangeboden door OLYMPUS.

- Als u Olympus Viewer 3 wilt installeren, kunt u deze downloaden van <http://support.olympus-imaging.com/ov3download/> waarna u de scherm instructies moet volgen.
- Bezoek de hierboven genoemde website voor instructies over systeemvereisten en installatie.
- U moet het serienummer van het product invoeren voorafgaand aan het downloaden.

## De OLYMPUS Digital Camera Updater installeren

Firmware-updates voor de camera kunnen uitsluitend met de OLYMPUS Digital Camera Updater worden uitgevoerd. Download de updater vanaf onderstaande website en installeer deze volgens de instructies op het scherm.

<http://oup.olympus-imaging.com/ou1download/index/>

## Gebruikersregistratie

Bezoek de website van OLYMPUS voor informatie over het registreren van uw Olympus-producten.

## Direct afdrukken (PictBridge)

Wanneer u de camera met het USB-kabeltje aansluit op een voor PictBridge geschikte printer, kunt u de opgeslagen afbeeldingen rechtstreeks afdrukken.

- RAW-beelden en films kunnen niet worden afgedrukt.

### 1 Sluit de camera met de meegeleverde USB-kabel aan op de printer.

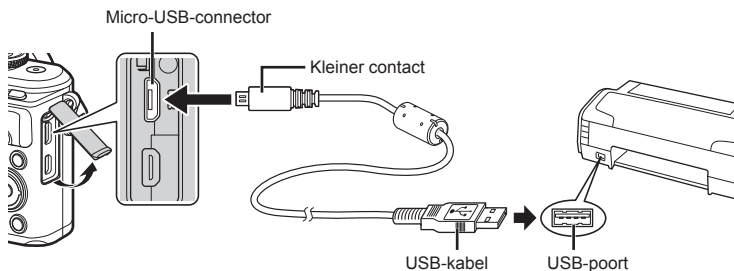

- Gebruik een volledig opgeladen batterij als u afdrukken wenst te maken.
- Wanneer de camera via USB is aangesloten op een printer, wordt er een dialoogvenster op de monitor weergegeven waarin u wordt gevraagd om een host te kiezen. Als dit niet het geval is, selecteert u [Auto] voor [USB-modus] (Blz. 122) in de aangepaste menu's van de camera.

### 2 Gebruik $\Delta$ $\nabla$ om [Afdrukken] te selecteren.

- [Even wachten] verschijnt, gevolgd door een dialoogvenster om de afdrukfunctie te selecteren.
- Als het scherm niet na een paar minuten wordt weergegeven, koppelt u de USB-kabel los en start u opnieuw vanaf stap 1.

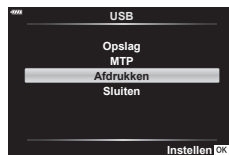

### 3 Volg de bedieningsinstructies voor het instellen van een afdrukoptie.

#### Afdrukmodus selecteren

Selecteer de manier van afdrukken (afdrukfunctie). De beschikbare afdrukfuncties staan hieronder vermeld.

<b>Afdrukken</b>	De geselecteerde afbeeldingen worden afgedrukt.
<b>Alles afdrukken</b>	Alle afbeeldingen die opgeslagen zijn op het kaartje worden afgedrukt. Elke afbeelding wordt één keer afgedrukt.
<b>Meerv. afdrukken</b>	Drukt meerdere kopieën van dezelfde afbeelding af als afzonderlijke afbeeldingen op een enkel blad.
<b>Voll. index</b>	Drukt een index af van alle afbeeldingen die op het kaartje zijn opgeslagen.
<b>Afdruk besteld</b>	Drukt af overeenkomstig de afdrukreservering die u gemaakt heeft. Als er geen afbeelding met afdrukreservering bestaat, is deze functie niet beschikbaar.

## De eigenschappen van het printpapier instellen

Deze instelling varieert afhankelijk van het type printer. Als alleen de STANDAARD-instelling van de printer beschikbaar is, kunt u de instelling niet wijzigen.

<b>Grootte</b>	Stelt het papierformaat in dat de printer ondersteunt.
<b>Zonder rand</b>	Selecteert of de afbeelding op een volledige pagina wordt afgedrukt of binnen een blanco kader.
<b>Foto/vel</b>	Selecteert het aantal afbeeldingen per blad. Dit verschijnt als u de functie [Meerv. afdrukken] hebt geselecteerd.

## De afbeeldingen die u wilt afdrukken selecteren

Selecteer de afbeeldingen die u wilt afdrukken. De geselecteerde afbeeldingen kunnen later worden afgedrukt (reservering van een enkel beeld) of het beeld dat u geopend hebt kan rechtstreeks worden afgedrukt.



<b>Afdrukken</b>	Hiermee wordt de huidige weergegeven afbeelding afgedrukt. Als er een afbeelding met een reservering voor [Enkele afdruk ] bestaat, zal alleen deze gereserveerde afbeelding worden afgedrukt.
<b>Enkele afdruk</b> 	Maakt een afdrukreservering voor de afbeelding die nu wordt weergegeven. Als u na het maken van een reservering voor [Enkele afdruk ] deze afdrukreservering ook op andere afbeelding wilt toepassen, selecteert u met  de gewenste afbeeldingen.
<b>Meer</b>	Voor het instellen van het aantal afdrukken en andere eigenschappen van de nu weergegeven afbeelding, en of u deze wilt afdrukken of niet. Hoe u dat doet, leest u in "Afdrukgegevens instellen" in de volgende paragraaf.

## Afdrukgegevens instellen

Selecteer of u afdrukgegevens zoals de datum en het tijdstip of de bestandsnaam op de afbeelding wilt afdrukken. Als de afdrukfunctie is ingesteld op [Alles afdrukken], selecteert u de optie [Optie-inst.].

	Voor het instellen van het aantal afdrukken.
<b>Datum</b>	Drukt de datum en het tijdstip af die bij de afbeelding zijn opgeslagen.
<b>Bestandsnaam</b>	Drukt de bestandsnaam af die bij de afbeelding is opgeslagen.
	Snijdt het beeld uit voor het afdrukken. Gebruik de subregelaar om de grootte van de uitsnijding te selecteren en   om de uitsnijding te positioneren.

**4** Als u de foto's die u wilt afdrukken en de afdrukgegevens hebt ingesteld, selecteert u [Afdrukken] en drukt u vervolgens op de knop .

- Om te stoppen en het afdrukken te annuleren, drukt u op de knop . Om het afdrukken te hervatten, selecteert u [Doorgaan].

## ■ Afdrukken annuleren

Om het afdrukken te annuleren, markeert u [Annuleren] en drukt u op de knop **OK**. Houd er rekening mee dat wijzigingen aan de afdrukopdracht verloren gaan; om het afdrukken te annuleren en terug te keren naar de vorige stap, waar u wijzigingen kunt aanbrengen in de huidige afdrukopdracht, drukt u op **MENU**.

## Eenvoudig afdrukken

Gebruik de camera om de foto die u wilt afdrukken weer te geven voor u de printer via het USB-kabeltje aansluit.

### 1 Druk op **▷**.

- Het instelmenu voor het selecteren van de afbeelding verschijnt als het afdrukken is voltooid. Om een andere afbeelding af te drukken, selecteert u met **◀▷** de gewenste afbeelding en drukt u op de knop **OK**.

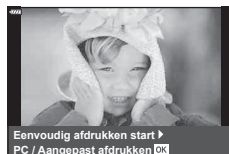

- Om af te sluiten, koppelt u het USB-kabeltje los van de camera terwijl het instelmenu voor het selecteren van de foto wordt weergegeven.



## Afdruk besteld (DPOF)

Op de geheugenkaart kunt u digitale "afdrukbestellingen" opslaan die aangeven welke foto's moeten worden afgedrukt en in welke oplage. U kunt dan de foto's afdrucken in een printshop die DPOF ondersteunt of u kunt de foto's zelf afdrucken door de camera rechtstreeks op een DPOF-printer aan te sluiten. Om een afdrukbestelling aan te maken is een geheugenkaart vereist.

### Een afdrukbestelling aanmaken

- 1 Druk tijdens het afspelen op de knop **OK** en selecteer [**AF**] (Afdruk besteld)].
- 2 Selecteer [**AF**] of [**AF**ALLE] en druk op de knop **OK**.

#### Individuele foto

Druk op **<** of **>** om de afbeelding te selecteren waarvoor u een afdrukbestelling wilt instellen en druk op **Δ** **▽** om het aantal afdrucken in te stellen.

- Om een afdrukreservering voor meerdere afbeeldingen in te stellen, herhaalt u deze stap. Druk op de knop **OK** als alle gewenste afbeeldingen zijn geselecteerd.



#### Alle foto's

Selecteer [**AF**ALLE] en druk op de knop **OK**.

- 3 Selecteer de gewenste datum- en tijdweergave en druk op de knop **OK**.

<b>Nee</b>	De foto's worden zonder datum en tijd afgedrukt.
<b>Datum</b>	De foto's worden afgedrukt met de datum van fotograferen.
<b>Tijd</b>	De foto's worden afgedrukt met het tijdstip van fotograferen.















- Bij het afdrucken van afbeeldingen kan de instelling niet tussen de afbeeldingen in worden gewijzigd.

- 4 Selecteer [Instelling] en druk op de knop **OK**.
- De camera kan niet worden gebruikt om afdrukbestellingen te wijzigen die met andere apparaten zijn aangemaakt. Als u een nieuwe afdrukbestelling aanmaakt, wist u eventuele bestaande afdrukbestellingen die aangemaakt zijn met andere apparaten.
  - Afdrukbestellingen kunnen geen RAW-beelden of films bevatten.

## Alle of geselecteerde foto's uit de afdrukbestelling verwijderen

U kunt alle afdrukreserveringsgegevens annuleren of alleen de gegevens voor geselecteerde foto's.

- 1 Druk tijdens het afspelen op de knop  en selecteer  (Afdruk besteld)].
- 2 Selecteer  en druk op de knop .
  - Om alle afbeeldingen uit de afdrukbestelling te verwijderen, selecteert u [Resetten] en druk op de knop . Om af te sluiten zonder alle afbeeldingen te verwijderen, selecteert u [Bewaren] en drukt u op de knop .
- 3 Druk op   om beelden te selecteren die u uit de afdrukbestelling wilt verwijderen.
  - Gebruik  om het aantal afdrukken in te stellen op 0. Druk op de knop  zodra u alle gewenste afbeeldingen uit de afdrukbestelling hebt verwijderd.
- 4 Selecteer de gewenste datum- en tijdweergave en druk op de knop .
  - Deze instelling wordt op alle beelden met printreserveringsgegevens toegepast.
- 5 Selecteer [Instellen] en druk op de knop .

## Batterij en laadapparaat

- De camera gebruikt een enkele Olympus lithium-ion batterij. Gebruik nooit andere batterijen dan originele batterijen van Olympus.
- Het energieverbruik van de camera varieert aanzienlijk, afhankelijk van de wijze van gebruik en andere omstandigheden.
- Aangezien de volgende functies veel energie verbruiken, zelfs zonder fotograferen, zal de batterij snel leeg zijn.
  - Het vaak half indrukken van de ontspanknop in de modus Fotograferen waardoor de autofocus herhaaldelijk wordt ingeschakeld.
  - Langdurig weergeven van beelden op de monitor.
  - Als de camera op een computer of printer aangesloten is.
  - Draadloze LAN/**Bluetooth**<sup>®</sup> ingeschakeld laten.
- Als u een lege batterij gebruikt, kan de camera eventueel uitschakelen zonder dat de waarschuwing "batterij bijna leeg" verschijnt.
- Op het moment van aanschaf is deze batterij niet volledig opgeladen. Laad de batterij voor gebruik op met het meegeleverde laadapparaat.
- De normale laadtijd met het meegeleverde laadapparaat bedraagt ongeveer 3 uur 30 minuten (schatting).
- Gebruik geen laadapparaten die niet speciaal bedoeld zijn voor gebruik met de meegeleverde batterij, en gebruik geen batterijen die niet speciaal bedoeld zijn voor gebruik met het meegeleverde laadapparaat.
- Er bestaat ontploffingsgevaar als de batterij wordt vervangen door een batterij van het verkeerde type.
- Voer de gebruikte batterij af volgens de instructies onder "LET OP" (Blz. 175) in de instructiehandleiding.

## Uw laadapparaat in het buitenland gebruiken

- De oplader kan wereldwijd in de meeste elektrische bronnen thuis worden gebruikt binnen het bereik 100 V tot 240 V AC (50/60 Hz). Afhankelijk van uw land of regio kan het stopcontact echter anders gevormd zijn waardoor het laadapparaat een verloopstuk nodig heeft.
- Gebruik geen in de handel verkrijgbare reisadapters omdat het laadapparaat dan eventueel niet goed functioneert.

## Toepasbare geheugenkaarten

In deze handleiding worden alle opslagapparaten “kaarten” genoemd. De volgende soorten SD-geheugenkaarten (in de handel verkrijgbaar) kunnen met deze camera worden gebruikt: SD, SDHC, SDXC en Eye-Fi. Kijk voor de meest actuele informatie op de Olympus-website.



### Schrijfbeveiligingsschakelaar van SD-kaart

De SD-kaart is voorzien van een schrijfbeveiligingsschakelaar. Als de schakelaar op “LOCK” (vergrendeld) wordt gezet, kunnen er geen gegevens op de kaart worden geschreven. Zet de schakelaar weer in de ontgrendelpositie om naar de kaart te kunnen schrijven.

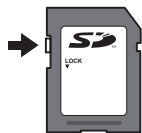

- Kaarten moeten met deze camera zijn geformatteerd voor ze voor het eerst worden gebruikt, of nadat ze met een andere camera of computer zijn gebruikt.  “De kaart formatteren (Kaart-instelling)” (Blz. 120)
- De gegevens op de kaart zullen niet compleet worden gewist, zelfs niet na het formatteren van de kaart of het wissen van de gegevens. Indien u de kaart wegdoet, dient u hem te vernietigen om verspreiding van persoonlijke informatie te voorkomen.
- Gebruik het Eye-Fi-kaartje in overeenstemming met de geldende wetgeving en regelgevingen van het land waar u de camera gebruikt. Verwijder de Eye-Fi-kaart uit de camera of schakel de kaartfuncties uit in vliegtuigen en op andere locaties waar het gebruik ervan verboden is.  [Eye-Fi] (Blz. 126)
- Tijdens het gebruik kan het Eye-Fi-kaartje heet worden.
- Wanneer een Eye-Fi-kaartje wordt gebruikt, kan de batterij sneller leeglopen.
- Wanneer een Eye-Fi-kaartje wordt gebruikt, werkt de camera mogelijk trager.
- Het gebruik van een Eye-Fi-kaartje kan het opnemen van clips verstoren. Schakel in dit geval de kaartfunctie uit.

## Opnamemodus en bestandsgrootte/het aantal foto's dat kan worden opgeslagen

De in de tabel aangegeven bestandsgrootte geldt bij benadering voor bestanden met een breedte-hoogteverhouding van 4:3.

Opnamemodus	Beeldgrootte (Aantal pixels)	Compressie	Bestandsformaat	Bestandsgrootte (MB)	Aantal foto's dat kan worden opgeslagen*
RAW	4608×3456	Verliesvrije compressie	ORF	Ca. 17,4	426
L <sup>1</sup> SF		1/2,7	JPEG	Ca. 10,4	663
L <sup>1</sup> F		1/4		Ca. 7,1	972
L <sup>1</sup> N		1/8		Ca. 3,7	1891
L <sup>1</sup> B		1/12		Ca. 2,5	2741
M <sup>1</sup> SF	3200×2400	1/2,7		Ca. 5,1	1348
M <sup>1</sup> F		1/4		Ca. 3,6	1951
M <sup>1</sup> N		1/8		Ca. 1,9	3696
M <sup>1</sup> B		1/12		Ca. 1,4	5191
S <sup>1</sup> SF		1280×960		1/2,7	Ca. 1,0
S <sup>1</sup> F	1/4			Ca. 0,8	9036
S <sup>1</sup> N	1/8		Ca. 0,5	14352	
S <sup>1</sup> B	1/12		Ca. 0,4	17428	

\* Bij een SD-kaartje van 8GB.

- Het aantal stilstaande beelden dat kan worden opgeslagen is afhankelijk van het motief, eventueel opgegeven afdrukreserveringen en andere factoren. In bepaalde gevallen verandert het aantal stilstaande beelden dat kan worden opgeslagen op de monitor niet, ook niet als u nieuwe foto's maakt of opgeslagen beelden wist.
- De werkelijke bestandsgrootte is afhankelijk van het motief.
- Het maximale weergegeven aantal stilstaande beelden dat kan worden opgeslagen is 9999.
- Voor de beschikbare opnametijden voor films raadpleegt u de Olympus-website.

## Verwisselbare lenzen

Kies een lens volgens het motief en uw creatieve bedoeling. Gebruik lenzen die uitsluitend bedoeld zijn voor het Micro Four Thirds-systeem en voorzien zijn van het label M. ZUIKO DIGITAL of het rechts weergegeven symbool.



Met een adapter kunt u ook Four Thirds- en OM-lenzen gebruiken. De optionele adapter is vereist.

- Bij het bevestigen of verwijderen van de beschermkap of de lens kunt u de lenskoppeling het beste naar beneden laten wijzen. Hiermee voorkomt u dat er stof en dergelijke in de camera terecht kan komen.
- Op stoffige plaatsen kunt u de beschermkap beter niet verwijderen of de lens verwisselen.
- Richt camera met de lens nooit op de zon. Dit kan camerastoringen en zelfs brand veroorzaken omdat het zonlicht door de lens gebundeld wordt zoals bij een vergrootglas.
- Zorg dat u de beschermkap van de camera en de achterkap van de lens niet kwijtraakt.
- Als er geen lens op de camera zit, kunt u het beste de beschermkap op de camera bevestigen om te voorkomen dat er stof kan binnendringen.

### ■ Lens- en cameracombinaties

Lens	Camera	Koppeling	AF	Meting
Micro Four Thirds-lens	Micro Four Thirds-camera	Ja	Ja	Ja
Four Thirds-lens		Koppeling mogelijk met lensvattingadapter	Ja*1	Ja
OM-lenzen			Nee	Ja*2
Micro Four Thirds-lens	Four Thirds-camera	Nee	Nee	Nee

\*1 AF is niet actief bij het opnemen van films.

\*2 Een nauwkeurige lichtmeting is niet mogelijk.

## Externe flitsers die zijn ontworpen voor gebruik met deze camera

Bij deze camera kunt u een van de afzonderlijk verkochte externe flitsers gebruiken om een flitser te verkrijgen die past bij uw wensen. De externe flitsers communiceren met de camera, zodat u de flitserfuncties van de camera kunt uitbreiden met andere flitserfuncties zoals TTL-AUTO en Super FP. Monteer een voor deze camera geschikte externe flitser op de flitschoen van de camera. U kunt de flitser ook bevestigen op het bevestigingspunt op de camera met behulp van de flitskabel (optioneel). Raadpleeg hiervoor ook de documentatie die geleverd is bij de externe flitser.

De bovenste limiet van de sluitertijd is 1/200 sec. bij gebruik van een flitser.



### Beschikbare functies bij gebruik van externe flitsers

Optionele flitser	Flitsregeling	RG (richtgetal) (ISO100)
<b>FL-900R</b>	TTL-AUTO, AUTO, MANUAL, FP TTL AUTO, FP MANUAL, MULTI, RC, SL AUTO, SL MANUAL	GN58 (200 mm*)
<b>FL-600R</b>	TTL-AUTO, AUTO, MANUAL, FP TTL AUTO, FP MANUAL	GN36 (85 mm*) GN20 (24 mm*)
<b>FL-300R</b>	TTL-AUTO, MANUAL	GN20 (28 mm*)
<b>FL-14</b>	TTL-AUTO, AUTO, MANUAL	GN14 (28 mm*)
<b>STF-8</b>	TTL-AUTO, MANUAL	GN8.5

\*1 - De brandpuntsafstand van de lens die gebruikt kan worden (berekend op basis van camera met 35 mm-film).

## Flitserfotografie met draadloze afstandsbediening

U kunt een externe flitser die bestemd is voor gebruik met deze camera en beschikt over een modus voor de afstandsbediening gebruiken voor draadloze flitserfotografie. De camera kan elk van drie groepen van externe flitsers en de interne flitser apart aansturen. Raadpleeg de handleidingen die geleverd zijn bij de externe flitsers voor meer informatie.

- 1 Zet de externe flitsers in RC-modus en plaats ze zoals u wenst.
  - Schakel de externe flitsers in, druk op de knop **MODE** en selecteer de RC-modus.
  - Selecteer een kanaal en groep voor elke externe flitser.
- 2 Selecteer [Aan] voor [ RC-modus] in  Opnamemenu 2 (Blz. 110).
  - Druk op de knop  om terug te keren naar de weergave van RC-modus. Druk op de knop **INFO** om te schakelen tussen LV superbedieningen of live controles en de weergave van de RC-modus.
  - Selecteer een flitsstand (merk op dat rode ogen onderdrukken niet beschikbaar is in de RC-modus).

### 3 Pas de instellingen voor elke groep aan in de weergave van de RC-modus.

#### Groep

- Selecteer de flitserfunctie en pas de flitssterkte afzonderlijk aan voor elke groep. Voor de HANDMATIG-functie selecteert u de flitssterkte.

Pas de instelling aan voor de flitser van de camera.

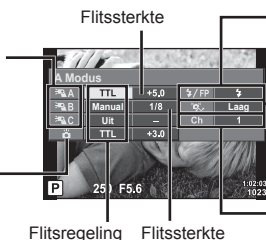

#### Normale flitser/Super FP-flitser

- Selecteer Normaal flitsen of Super FP-flitsen.

#### Communicatie-lichtniveau

- Zet de lichtsterkte van het communicatiesignaal op [HI] (hoog), [MID] (medium) of [LO] (laag).

#### Kanaal

- Zet het communicatiekanaal op hetzelfde kanaal dat u op de flitser gebruikt.

### 4 Druk op de flitserknop om de flits open te klappen.

- Nadat u hebt gecontroleerd of de flitser is opgeladen, maakt u een proefopname.

### ■ Bedieningsbereik van de draadloze flitser

Plaats de draadloze flitsers met de afstandsbedieningssensor gericht naar de camera.

Op de afbeelding hiernaast wordt het bereik (bij benadering) weergegeven waarbinnen de flitsers kunnen worden geplaatst. Het werkelijke bedieningsbereik varieert afhankelijk van de plaatselijke omstandigheden.

- Het is aan te bevelen één groep van maximaal drie externe flitsers te gebruiken.
- Externe flitsers kunnen niet langer dan 4 seconden worden gebruikt voor trage synchronisatie met tweede sluitergordijn of voor anti-schok-belichtingen.
- Als het motief zich te dicht bij de camera bevindt, kunnen de stuurflitsen van de cameraflitser de belichting beïnvloeden (dit effect kan worden beperkt door de intensiteit van de cameraflitser te verminderen met bijvoorbeeld een diffuser).
- De bovenste limiet van het synchronisatiemoment van de flitser is 1/160 sec. wanneer de flitser wordt bestuurd via een afstandsbediening.

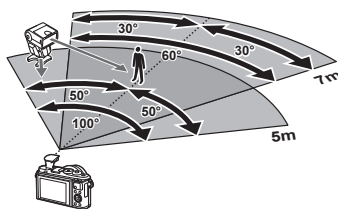



## Andere externe flitsers

Houd rekening met het volgende wanneer u een flitser van een andere fabrikant op de flitserschoen van de camera bevestigt:

- Als u een verouderde flitser bevestigt die een stroom van meer dan 24 V doorgeeft aan het contactpunt, zal dit de camera beschadigen.
- Als u een flitser aansluit op de camera met contactpunten die niet beantwoorden aan de Olympus-specificaties, kan dit de camera eveneens beschadigen.
- Stel de stand Fotograferen in op **M**, stel de sluitertijd in op een waarde die niet hoger is dan synchrone flitssnelheid, en stel ISO-gevoeligheid in op een andere instelling dan [AUTO].
- De flitsregeling kan alleen worden uitgevoerd door de flitser handmatig in te stellen op de ISO-gevoeligheid en de diafragma waarde die geselecteerd zijn bij de camera. De helderheid van de flitser kan worden geregeld door de ISO-gevoeligheid of het diafragma aan te passen.
- Gebruik een flitser met een verlichtingshoek die geschikt is voor de lens. De verlichtingshoek wordt meestal uitgedrukt in equivalente brandpuntsafstanden van een kleinbeeldcamera.

## Systemeoverzicht

### Voeding



**BLS-50**  
Lithium-ionbatterij



**BCS-5**  
Lithium-ionlader

### Verbindings- kabel

USB-kabel /  
HDMI-kabel

### Hoes/riem

Schouderriem /  
Cameratas /  
Beschermerhoes

### Geheugenkaart<sup>\*3</sup>

SD/SDHC/  
SDXC/Eye-Fi

## E-PL9

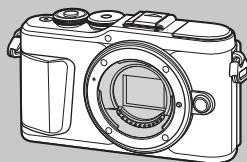

### Software

**Olympus Viewer 3**  
Digitale fotobeheersoftware

**Olympus Image Share (OI.Share)**  
**Olympus Image Palette (OI.Palette)**  
**Olympus Image Track (OI.Track)**  
Smartphone-app

 : E-PL9 compatibele producten

 : In de handel verkrijgbare producten

Kijk voor de meest actuele informatie op de Olympus-website.

<sup>\*1</sup> Niet alle lenzen kunnen met een adapter worden gebruikt. Meer informatie vindt u op de officiële Olympus-website. Merk ook op dat de productie van OM-systeemlenzen is stopgezet.

<sup>\*2</sup> Voor compatibele lenzen raadpleegt u de officiële website van Olympus.

<sup>\*3</sup> Gebruik de Eye-Fi-kaart overeenkomstig de wetten en voorschriften van het land waar de camera wordt gebruikt.

## Flits



**FL-14**  
Elektronische  
flitser



**FL-900R**  
Elektronische  
flitser



**FL-300R**  
Elektronische  
flitser



**FL-600R**  
Elektronische  
flitser

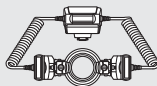

**STF-8**  
Macro-flitser

## Lens

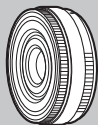

M.ZUIKO DIGITAL ED 8mm f1.8 Fisheye PRO  
M.ZUIKO DIGITAL ED 12mm f2.0  
M.ZUIKO DIGITAL 17mm f1.8  
M.ZUIKO DIGITAL 17mm f2.8  
M.ZUIKO DIGITAL 25mm f1.8  
M.ZUIKO DIGITAL 45mm f1.8  
M.ZUIKO DIGITAL ED 17mm f1.2 PRO  
M.ZUIKO DIGITAL ED 25mm f1.2 PRO  
M.ZUIKO DIGITAL ED 45mm f1.2 PRO  
M.ZUIKO DIGITAL ED 30mm f3.5 Macro  
M.ZUIKO DIGITAL ED 60mm f2.8 Macro  
M.ZUIKO DIGITAL ED 75mm f1.8  
M.ZUIKO DIGITAL ED 7-14mm f2.8 PRO  
M.ZUIKO DIGITAL ED 9-18mm f4.0-5.6  
M.ZUIKO DIGITAL ED 12-40mm f2.8 PRO  
M.ZUIKO DIGITAL ED 12-50mm f3.5-6.3 EZ  
M.ZUIKO DIGITAL ED 12-100mm f4.0 IS PRO  
M.ZUIKO DIGITAL ED 14-42mm f3.5-5.6 EZ  
M.ZUIKO DIGITAL 14-42mm f3.5-5.6 II R  
M.ZUIKO DIGITAL ED 14-150mm f4.0-5.6 II  
M.ZUIKO DIGITAL ED 40-150mm f4.0-5.6 R  
M.ZUIKO DIGITAL ED 40-150mm f2.8 PRO  
M.ZUIKO DIGITAL ED 75-300mm f4.8-6.7 II  
M.ZUIKO DIGITAL ED 300mm f4.0 IS PRO



**MMF-2/MMF-3<sup>1</sup>**  
Four Thirds-adapter



**MF-2<sup>1</sup>**  
OM-adapter 2



**BCL-1580/BCL-0980**  
Beschermer van de camera lens



**Four Thirds-lenzen**

**OM-systeemlenzen**

## Voorzetlens\*2

**FCON-P01**  
Visoog

**WCON-P01**  
Groothoek

**MCON-P01**  
Macro

**MCON-P02**  
Macro

**MC-14**  
Teleconverter

7

Let op

## Reinigen en opbergen van de camera

### Reinigen van de camera

Schakel de camera uit en verwijder de batterij alvorens de camera te reinigen.

- Gebruik geen sterke oplosmiddelen zoals benzine of alcohol of een met chemicaliën behandeld reinigingsdoekje.

#### Camerahuis:

- Wrijf voorzichtig schoon met een zachte doek. Is de camera erg vuil, dan dompelt u de doek in een mild sopje en wringt u de doek goed uit. Wrijf de camera met de vochtige doek goed af en droog hem vervolgens met een droge doek. Heeft u de camera op het strand gebruikt, dan wrijft u hem schoon met een met schoon water bevochtigde en goed uitgewrongen doek.

#### Monitor:

- Wrijf voorzichtig schoon met een zachte doek.

#### Lens:

- Verwijder stof van de lens met een in de handel verkrijgbaar blaaskwastje. Wrijf de lens met een lensreinigingsdoekje voorzichtig schoon.

### Opslag

- Haal de batterij en het kaartje uit de camera als u denkt de camera langere tijd niet te gebruiken. Berg de camera op op een koele, droge, goed geventileerde plaats.
- Plaats van tijd tot tijd de batterijen in de camera en controleer de functies van de camera.
- Verwijder stof en andere vreemde voorwerpen van het huis en de achterkappen voor u ze bevestigt.
- Als er geen lens op de camera zit, kunt u het beste de beschermkap op de camera bevestigen om te voorkomen dat er stof kan binnendringen. Vergeet niet de lenskapjes vooraan en achteraan terug te zetten voor u de lens opbergt.
- Maak de camera na gebruik schoon.
- Niet opslaan bij insectenwerende middelen.
- Berg de camera niet op in ruimtes waar met chemicaliën gewerkt wordt, om de camera te beschermen tegen roest.
- Laat u de camera met een vuile lens liggen, dan kan schimmelvorming op de lens optreden.
- Controleer alle onderdelen van de camera als u hem langere tijd niet heeft gebruikt. Maak een proefopname om te controleren of de camera naar behoren werkt, voordat u belangrijke foto's maakt.

### Reinigen en controleren van het beeldopneemelement

Deze camera beschikt over een stofreductiefunctie om ervoor te zorgen dat er geen stof op het beeldopneemelement komt en om stof of vuil van het oppervlak van het beeldopneemelement te verwijderen met ultrasone trillingen. De stofreductie werkt als de camera wordt ingeschakeld.

De stofreductiefunctie werkt op hetzelfde moment als Pixel-mapping, dat het beeldopneemelement en het beeldbewerkingscircuit controleert. Omdat de stofreductie elke keer dat de camera aangezet wordt, geactiveerd wordt, moet de camera rechtop gehouden worden voor een effectieve stofreductie.

## Pixel-mapping - Controleren van de beeldbewerkingsfuncties

Met de functie Pixel-mapping kan de camera het beeldopneemelement en de beeldbewerkingsfuncties controleren en bijstellen. Zorg ervoor dat de pixel-mappingfunctie correct werkt voor u deze gebruikt; wacht 1 minuut of langer direct na het opnemen of afspelen.

- 1 Selecteer [Pixel-mapping] (Blz. 126) in Aangepast menu **H**.
- 2 Druk op **▷** en druk vervolgens op de knop **Ⓞ**.
  - Tijdens het controleren van de beeldbewerkingsfuncties geeft de [Bezig]-balk in het monitorbeeld de voortgang weer. Als het controleren van de beeldbewerkingsfuncties afgesloten is, verschijnt het menu weer.
  - Als u tijdens het controleren van de beeldbewerkingsfuncties de camera uitschakelt, begint u opnieuw vanaf stap 1.

## Fotografeertips en -informatie

### De camera schakelt niet in, zelfs niet als batterijen zijn geplaatst

#### De batterij is niet volledig opgeladen

- Laad de batterij op met het laadapparaat.

#### De batterijen werken tijdelijk niet vanwege een te lage temperatuur

- De batterijprestaties dalen bij lage temperaturen. Verwijder de batterij en warm hem op door hem een tijdje in uw zak te houden.

### Er wordt een taalkeuzevenster weergegeven

Het afgebeelde dialoogvenster wordt in de volgende gevallen weergegeven:

- De camera wordt voor de eerste keer ingeschakeld
- U hebt een eerdere instelling afgerond zonder een taal te kiezen

Kies een taal zoals wordt uitgelegd in "Initiële installatie" (Blz. 21).

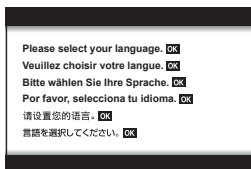

### Er wordt geen opname gemaakt als de ontspanknop wordt ingedrukt

#### De camera is automatisch uitgeschakeld

- De camera wordt automatisch in de sluimerstand geschakeld om de batterij minder te belasten als er geen handelingen worden uitgevoerd gedurende de opgegeven tijd.  [Sluimerstand] (Blz. 126)  
Druk de sluiters half in om de sluimerstand te beëindigen.  
De camera schakelt automatisch uit als hij gedurende 5 minuten in de sluimerstand heeft gestaan.

#### De flitser wordt opgeladen

- Op de monitor knippert het symbool  als de batterij wordt opgeladen. Wacht tot het knipperen stopt en druk dan op de ontspanknop.

## Kan niet scherpstellen

- De camera kan niet scherpstellen op objecten die zich te dicht bij de camera bevinden of die niet geschikt zijn voor automatisch scherpstellen (het AF-bevestigingsteken knippert op de monitor). Vergroot de afstand tot het object of stel scherp op een object met veel contrast op dezelfde afstand van de camera als het gewenste object, kadreer de foto en maak de opname.

### Objecten waarop de camera moeilijk kan scherpstellen

Het kan moeilijk zijn om met autofocus in de volgende situaties scherp te stellen.

AF-teken knippert.  
Deze objecten  
worden niet  
scherpgesteld.



Object met weinig  
contrast



Extreem fel licht in het  
midden van het beeld

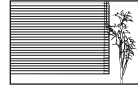

Object zonder  
verticale lijnen

AF-teken gaat  
branden maar  
het object is niet  
scherpgesteld.



Objecten op  
verschillende afstanden



Snel bewegend  
onderwerp



Het onderwerp valt  
niet binnen het  
AF-gebied

## Ruisonderdrukking is geactiveerd

- Met name bij nachtelijke opnamen gebruikt u lange sluitertijden en kan in de opnamen beeldruis verschijnen. De camera activeert de ruisonderdrukking na het fotograferen met lange sluitertijden. Maak tijdens dit proces geen opname. U kunt [Ruisonderdr.] op [Uit] zetten. [Ruisonderdr.] (Blz. 123)

## Het aantal AF-kaders is gereduceerd

Het aantal en de grootte van de AF-kaders wijzigt met de breedte-hoogteverhouding (Blz. 81), de AF-doelmodus (Blz. 69) en de optie die is geselecteerd voor [Digitale televoorzetlens] (Blz. 111).

## De datum en tijd zijn niet ingesteld

### De camera wordt gebruikt met de instellingen van het moment van aanschaf

- De datum en tijd van de camera zijn niet ingesteld bij aanschaf. Stel de datum en tijd in voordat u de camera gebruikt. "Initiële installatie" (Blz. 21)

### De batterij is uit de camera verwijderd

- De datum en tijd worden terug gezet naar de standaardinstellingen af fabriek als ongeveer 1 dag geen batterij in de camera zit. Deze instellingen kunnen eerder verloren gaan als de batterij maar gedurende een korte tijd in de camera heeft gezeten. Controleer, voordat u belangrijke foto's gaat maken, of de juiste datum en tijd zijn ingesteld.

## De ingestelde functies worden weer op de standaard fabrieksinstellingen gezet

Als u de functieknop verdraait of de camera uitschakelt in een andere fotografeerstand dan **P**, **A**, **S**, **M** of , worden alle door u gewijzigde instellingen gereset naar de standaardwaarden.

## Gemaakte foto's zien er witachtig uit

Dit kan gebeuren als de foto met tegenlicht of semitegenlicht gemaakt is. Dit wordt veroorzaakt door het verschijnsel dat lichtverstrooiing of lichtspiegeling wordt genoemd. Bedenk zoveel mogelijk een compositie waarbij een sterke lichtbron niet in het beeld wordt opgenomen. Een lichtvlek kan zelfs optreden als een lichtbron niet in het beeld aanwezig is. Gebruik een zonnekap om de lens tegen de lichtbron af te schermen. Als een zonnekap niet helpt, gebruikt u uw hand om de lens tegen het licht af te schermen.  "Verwisselbare lenzen" (Blz. 150)

## Onbekende heldere puntjes verschijnen op het motief van de foto die gemaakt wordt

Dit kan worden veroorzaakt door vastgeraakte pixel(s) op het beeldopnamelement. Voer [Pixel-mapping] uit.

Als het probleem zich blijft voordoen, herhaalt u Pixel-mapping een paar keer.  "Pixel-mapping - Controleren van de beeldbewerkingsfuncties" (Blz. 157)

## Het onderwerp wordt vervormd weergegeven

De volgende functies maken gebruik van een elektronische sluitser:

- films opnemen (Blz. 57)/de **SCN**-modusopties panorama (Blz. 35), "stil" (Blz. 35), en "multifocusopname" (Blz. 36) /de **AP**-modusopties "stil" (Blz. 42), panorama (Blz. 43) en "focus-bracketing" (Blz. 46)

Dit kan vervorming veroorzaken als het onderwerp snel beweegt of als de camera abrupt wordt bewogen. Vermijd abrupte camerabewegingen tijdens opnemen of gebruik de standaard sequentiële opnamen.

## Er verschijnen lijnen in foto's

De volgende functies maken gebruik van een elektronische sluitser, wat mogelijk leidt tot lijnen als gevolg van flikkering en andere verschijnselen bij TL- en ledverlichting. Dit effect kan soms worden verminderd door een langere sluitertijd te kiezen:

- films opnemen (Blz. 57)/de **SCN**-modusopties panorama (Blz. 35), "stil" (Blz. 35) en "multifocusopname" (Blz. 36) / de **AP**-modusopties "stil" (Blz. 42), panorama (Blz. 43) en "focus-bracketing" (Blz. 46)

## De camera zit vast in de modus handmatig scherpstellen (MF)

Sommige lenzen zijn uitgerust met een koppeling voor handmatig scherpstellen dat handmatig scherpstellen inschakelt als de scherpstelling teruggetrokken is. Controleer de lens. Meer informatie vindt u in de handleiding van de lens.



## Het aantal beelden wijzigen of beelden toevoegen aan de indexweergave afspelen

---

Gebruik de optie [Info instellingen] > [Instellingen] in het aangepaste menu **C1** om het aantal beelden weergegeven in de indexweergave voor afspelen te wijzigen of er beelden aan toe te voegen (Blz. 129).

## Menu-uitleg verbergen

---

Druk op de knop **INFO** om schermuitleg in de menuweergave te verbergen of te tonen (Blz. 109).

## De functies bekijken die aan regelaars en knoppen zijn toegewezen

---

Gebruik de opties in het aangepaste menu **B** om de functies te bekijken die zijn toegewezen aan de bedieningselementen van de camera.

[Knopfuncties] (Blz. 121)/[▶] [Functie] (Blz. 121)/[Funcieregelaar] (Blz. 121)











## Films worden op een televisie niet soepel afgespeeld

---

Het kan zijn dat de framesnelheid van de film niet overeenkomt met het videoformaat van de televisie. Bekijk de film in plaats daarvan op een computer. Kies een framesnelheid die overeenkomt met het videoformaat van het apparaat voordat u films opneemt die op een televisie moeten worden weergegeven. [Videoframesnelheid] (Blz. 114)

## Foutcodes

Aanduiding op monitor	Mogelijke oorzaak	Oplossing
 Geen Kaart	U hebt geen kaartje in de camera geplaatst of het kaartje wordt niet herkend.	Steek een kaartje in de camera of vervang de huidige kaart.
 Kaartfout	Er is een probleem met de kaart.	Plaats de kaart opnieuw in de camera. Als het probleem zich daarna nog steeds voordoet, dan moet u het kaartje formatteren. Als het kaartje niet geformatteerd kan worden, kan het niet gebruikt worden.
 Schrijfbeveil.	Opslaan van gegevens op dit kaartje is niet toegestaan.	De schrijfbeveiliging van het kaartje staat op "LOCK". Verschuif de schakelaar. (Blz. 148)
 Kaart vol	<ul style="list-style-type: none"> <li>Het kaartje is vol. Er kunnen geen foto's meer worden genomen of er kan geen informatie, zoals afdrukreservering, meer worden opgeslagen.</li> <li>Er is geen plaats op de kaart en afdrukreservering of nieuwe afbeeldingen kunnen niet opgeslagen worden.</li> </ul>	Vervang het kaartje door een ander of wis overbodige afbeeldingen. Breng belangrijke afbeeldingen over naar een computer voordat u afbeeldingen wist.
	Het kaartje kan niet worden gelezen. Het kaartje is eventueel niet geformatteerd.	<ul style="list-style-type: none"> <li>Selecteer [Kaart reinigen], druk op de knop <b>OK</b> en schakel de camera uit. Verwijder de kaart en veeg het metalen contactvlak met een zachte, droge doek schoon.</li> <li>Selecteer [Formatteren] ▶ [Ja] en druk dan op <b>OK</b> om de kaart te formatteren. Bij het formatteren worden alle gegevens op de kaart gewist.</li> </ul>
 Geen foto	Er zijn geen foto's op het kaartje opgeslagen.	Het kaartje bevat geen foto's. Foto's opslaan en weergeven.
 Fotofout	Er heeft zich een probleem met de geselecteerde foto voorgedaan, waardoor deze niet met de camera kan worden weergegeven. Of de afbeelding is niet geschikt om te worden weergegeven met deze camera.	Gebruik de beeldbewerkingssoftware om de afbeelding op een PC te bekijken. Lukt dat niet, dan is het beeldbestand beschadigd.

Aanduiding op monitor	Mogelijke oorzaak	Oplossing
 Bewerking beeld niet mogelijk	Foto's die met een andere camera zijn genomen kunnen niet met deze camera bewerkt worden.	Gebruik beeldbewerkingssoftware om de foto te bewerken.
J/M/D	De klok is niet ingesteld.	Stel de klok in (Blz. 22).
 °C/°F	De interne temperatuur van de camera is toegenomen ten gevolge van sequentiële opnamen.	Schakel de camera uit en wacht tot de interne temperatuur gedaald is.
 Interne cameratempatuur is te hoog. Wacht tot deze is gedaald voor gebruik.		Wacht even totdat de camera automatisch wordt uitgeschakeld. Laat de interne temperatuur van de camera afkoelen, voordat u de camera weer in gebruik neemt.
 Batterij leeg	De batterij is uitgeput.	Laad de batterij op.
 Geen verbinding	De camera is niet op de juiste wijze verbonden met een computer, printer, HDMI-scherm of ander apparaat.	Sluit de camera opnieuw aan.
 Geen papier	De papiervoorraad van de printer is op.	Leg een nieuwe voorraad papier in de printer.
 Geen inkt	De inktvoorraad van de printer is op.	Vervang de inktcassette in de printer.
 Vastgelopen	Het papier in de printer is vastgelopen.	Haal het papier dat de printer blokkeert uit de printer.
Inst. gewijzigd	De papercassette van de printer is verwijderd of de printer werd bediend, terwijl de instellingen op de camera gemaakt werden.	Bedien de printer niet, terwijl u instellingen op de camera maakt.
 Afdrukfout	Er heeft zich een probleem met de printer en/of de camera voorgedaan.	Schakel camera en printer uit. Controleer de printer en hef eventuele storingen op voordat u beide apparaten weer inschakelt.
 Kan niet afdr.	Het is mogelijk dat foto's die met andere camera's gemaakt zijn niet vanuit deze camera afgedrukt kunnen worden.	Gebruik een computer om de foto's te printen.

Aanduiding op monitor	Mogelijke oorzaak	Oplossing
De lens is vergrendeld. Schuif de lens uit.	De lens van de intrekbare lens blijft ingeschoven.	Schuif de lens uit.
Controleer de status van een lens.	Er heeft zich een afwijking voorgedaan tussen de camera en de lens.	Schakel de camera uit, controleer de verbinding met de lens en schakel de stroomtoevoer weer in.
Voor deze functie is een compatibele lens vereist. Plaats een compatibele lens.	De lens ondersteunt de geselecteerde opnamemodus niet.	Kies een lens die de opnamemodus ondersteunt of kies een andere opnamemodus.

## Standaard

\*1: Standaard kan worden hersteld door [Volledig] voor [Resetten] te selecteren.

\*2: Standaard kan worden hersteld door [Basis] voor [Resetten] te selecteren.







## Knopfuncties/ Live controle/ LV - Superbediening

Functie	Standaard	*1	*2	
ISO	AUTO	✓	✓	77
Sequentiële opnamen/zelfontspanner		✓	✓	73
AF-doelinstellingen		✓	✓	69
Fotografie met flits		✓	✓	71
AF-modus	S-AF	✓	✓	79
AF-modus	C-AF	✓	✓	114
Breedte-hoogteverhouding	4:3	✓	✓	81
	<b>N</b>	✓	✓	81
(Standaard)	1920×1080 Fine 60p	✓	✓	82
(4K)	3840×2160 30p	—	—	83
(Clips)	1920×1080 Normaal 60p 4s	✓	✓	84
(High-speed)	1280×720 HighSpeed 120fps	—	—	84
Filmmodus (belichting)	<b>P</b>	✓	—	85





## Opnamemenu

Tabblad	Functie	Standaard	*1	*2	
	Resetten	Basis	—	—	110
	Fotomodus	Natuurlijk	✓	✓	76, 111
	Dig. televoorzettens	Uit	✓	✓	111
	Meting		✓	✓	89
	Beeldstab.	S-IS aan	✓	✓	87
	AF hulpverl.	Aan	✓	✓	111
	Elec. Zoomsnelheid	Normaal	✓	—	112
		±0,0	✓	✓	86
	Intrvl. Sh./Tijdinterval	Uit	✓	✓	112
	RC-modus	Uit	✓	✓	113

## Videomenu

























Tabblad	Functie	Standaard	*1	*2	
	Film 	Aan	✓	✓	114
	Opnamevolume	±0	✓	—	114
	 AF-modus	C-AF	✓	✓	114
	 Beeldstab.	M-IS <b>1</b>	✓	✓	87
	 Elec. Zoomsnelheid	Normaal	✓	—	114
	Videoframesnelheid	30p	✓	—	82, 114
	Videobitsnelheid	Klein	✓	—	82, 114

## Weergavemenu

Tabblad	Functie	Standaard	*1	*2			
		Starten	—	—	102		
		Achtergrondmuziek	Happy Days	✓		✓	
		Dia	Alle	✓		✓	
		Dia-interval	3 sec	✓		—	
		Filminterval	Kort	✓		—	
			Aan	✓	✓	115	
	Bewerk.	Sel. Image	RAW-data bewrk	—	—	—	115
			JPEG bewerken	—			116
			Film bewerken	—			117, 118
				—			105, 116
		Beeldoverlay	—	117			
	Afdruk besteld	—	—	—	145		
	Bescherming resetten	—	—	—	118		
	Deelorder resetten	—	—	—	104		
	Apparaatverbinding	—	—	—	133		

## ⚙ Aangepast menu

Tabblad	Functie		Standaard	*1	*2			
⚙	AF/MF							
	A	AEL/AFL	S-AF	modus1			121, 127	
			C-AF	modus2	✓	✓		
			MF	modus1				
	☹ Face Priority				✓	—	70, 121	
	MF assist	Vergroting	Uit		✓	—	121, 127	
		Pieken	Uit		✓	—		
	Reset lens		Aan		✓	✓	121	
	Knop/schakelaar							
	B	Knopfuncties	-functie		✓	—	95, 121	
			⊙ Functie	⊙ Opname	✓	—		
		⊙-functie				✓	—	121
		Functierege- laar	P					121
			A	FNr.				
	S		Sluiter		✓	—		
M	Sluiter							
Disp/⏏/PC								
C1	📷 - Controle- instellingen		LV-C	✓	—	75, 122		
		P/A/S/M	LV-C	✓	—			
		ART	LV-C	✓	—			
		SCN/	LV-C	✓	—			
	/Info- instelling	Info	Alleen bld, Algemeen		✓	✓	122, 128	
		LV-Info	Aangepast 1 () Aangepast 2 (niveaumeter)		✓	—		
		instellingen	25, Mijn Clips, Kalender		✓	—		
	LV versterk.		Uit		✓	✓	122	
	Minder flikkering		Auto		✓	—	122	
	Rasterweergave		Uit		✓	—	122	
Piekkleur		Rood		✓	—	122		

Tabblad	Functie		Standaard	*1	*2		
	<b>C2</b> 	))		Aan	✓	✓	122
		HDMI	Uitvoergrootte	1080p	✓	—	122, 130
			HDMI-bediening	Uit	✓	—	
		USB-modus		Auto	✓	✓	122
	Bel./ISO/BULB						
	<b>D1</b>	Belichtings-afst.		±0	✓	—	123
							
							
		ISO-auto set	Bovengrens	6400	✓	✓	123
			Standaard	200	✓	✓	
		Ruisfilter		Standaard	✓	✓	123
	Ruisonderdr.		Auto	✓	✓	53, 123	
	<b>D2</b>	Bulb/Time-timer		8 min	✓	✓	54, 123
		Live Bulb		Uit	✓	—	54, 123
		Live Time		0,5 sec	✓	—	54, 123
Instellingen composiet		1 sec	✓	—	55, 123		
 Aangepast							
<b>E</b>	 X-Sync.		1/250	✓	✓	124, 131	
	 Ondergrens		1/60	✓	✓	124, 131	
	 + 		Uit	✓	✓	68, 86, 124	
	 +WB			✓	—	124	
 /WB/Kleur							
<b>F</b>	 Instelling		 1  F,  2  N,  3  N,  4  N	✓	✓	124, 131	
	WB		Auto	✓	✓	78, 124	
	 Warme kleur		Aan	✓	✓	124	
	Kleurruimte		sRGB	✓	✓	93, 124	
Opnemen							





Tabblad	Functie		Standaard	*1	*2		
	<b>G</b>	Bestandsnaam	Resetten	✓	—	125	
		Bestandsn.bew.		—	✓	—	125
		Copyrightin- stellingen	Copyrightinfo.	Uit	✓	—	125
			Naam artiest	—	—	—	
	Copyrightnaam		—	—	—		
	<b></b> Hulpprogramma						
	<b>H</b>	Pixel-mapping		—	—	—	126, 157
		Niveau aanp.		—	✓	—	126
		Touchscreeninstel.		Aan	✓	—	126
		Slaapstand		1 min	✓	✓	20, 126
Eye-Fi		Aan	✓	—	126		
Certificering		—	—	—	126		

## Setup-menu

Tabblad	Functie		Standaard	*1	*2	
	Kaart-inst.		—	—	—	120
			—	—	—	22
			Engels	—	—	119, 120
			±0,  ±0, Natural	✓	—	119
	Opn.Beeld		0,5 sec	✓	—	119
	Wifi/Bluetooth- instellingen	Beschikbaarheid	Aan	✓	—	139
		Verbindingswacht- woord	—	—	—	138
		Power-off Standby	Selecteren	✓	—	134
		Instellingen resetten	—	—	—	138
	Firmware		—	—	—	119

## Technische gegevens

### ■ Camera

Producttype	
Producttype	Digitale camera met verwisselbaar "Micro Four Thirds"-standaardlenssysteem
Lens	M.Zuiko Digital, Micro Four Thirds-lens
Lensvatting	Micro Four Thirds-lensvatting
Equivalenten brandpuntsafstand op een kleinbeeldcamera (35 mm)	Ca. tweemaal de brandpuntsafstand van de lens
Beeldopneemelement	
Producttype	4/3" Live MOS-sensor
Totaal aantal pixels	Ca. 17,20 miljoen pixels
Aantal effectieve pixels	Ca. 16,05 miljoen pixels
Schermgrootte	17,3 mm(H) × 13,0 mm(V)
Breedte-hoogteverhouding	1,33 (4:3)
Live view (live bekijken)	
Sensor	Gebruikt Live MOS-sensor
Vergroting	100%
Monitor	
Producttype	3,0" TFT kleuren-LCD, Vari-angle, touchscreen
Totaal aantal pixels	Ca. 1,04 miljoen pixels (breedte-hoogteverhouding 3: 2)
Sluiter	
Producttype	Automatische spleetsluiter
Sluiterijd	1/4000 - 60 sec., bulbfotografie, tijdfotografie
Autofocus	
Producttype	Hi-Speed-belichter AF
Scherpstellingspunten	121 punten
Selectie van scherpstelpunt	Auto, Optioneel
Belichtingsregeling	
Lichtmeetsysteem	TTL-lichtmeetsysteem (imager-lichtmeting) Digitale ESP-meting / Lichtmeting met nadruk op het centrum / Spotmeting
Meetbereik	EV - 2 - 20 (f/2,8 lens, ISO100)
Fotofuncties	 : AUTO/ <b>P</b> : Program AE (Programma-aanpassing mogelijk)/ <b>A</b> : Diafragmavoorkeuze AE/ <b>S</b> : Sluiterijdvoorkeuze AE/ <b>M</b> : Handmatig/  : Film/ <b>ART</b> : Creatieve filter/ <b>SCN</b> : Scène/  : Uitgebreide foto
ISO-gevoeligheid	Laag, 200 - 25600 (1/3 EV trap)
Belichtingscorrectie	±5,0 EV (1/3 EV-fase)
Witbalans	
Producttype	Beeldopneemelement
Functie-instelling	Auto/Ingesteide WB (6 standen)/Aangepaste WB/WB met één toets (camera kan max. 4 instellingen opslaan)

<b>Opnemen</b>	
Opslagmedium	SD, SDHC, SDXC en Eye-Fi
Opslagstelsel	Digitaal opnemen, JPEG (DCF2.0), RAW-gegevens
Compatibel met de normen	Exif 2.3, Digital Print Order Format (DPOF), PictBridge
Geluid bij afbeeldingen	Wave-indeling
Film	MPEG-4 AVC/H.264
Audio	Stereo, PCM 48 kHz
<b>Afspelen</b>	
Weergaveformaat	Enkelbeeldweergave/Close-upweergave/Indexweergave/Kalenderweergave/Mijn Clips
<b>Aandrijving</b>	
Aandrijvingsmodus	Enkelbeeldopnamen / Sequentiële opnamen / Zelfontspanner
Sequentiële opnamen	Tot circa 8.6 fps (📷)
Zelfontspanner	Vertragingstijd: 12 sec./2 sec./Aangepast
Energiebesparende functie	Schakelen naar slaapstand: 1 minuut (Deze functie kan worden aangepast.) Uitschakelen: 5 minuten
<b>Flits</b>	
Gidsnummer	5,4 (ISO100•m)/7,6 (ISO200•m)
Flitshoek	Dekt de beeldhoek van een 14 mm lens (28 mm in een kleinbeeldcamera)
Flitsregeling	TTL-AUTO (TTL-voorflitsfunctie) / MANUAL
Synchronisatiesnelheid	1/250 sec. of trager
<b>Draadloos LAN</b>	
Compatibele standaard	IEEE 802.11b/g/n
<b>Bluetooth®</b>	
Compatibele standaard	Bluetooth-versie 4.0
<b>Externe connector</b>	
Micro-USB-connector/HDMI-microconnector (type D)	
<b>Voeding</b>	
Batterij	Lithium-ionbatterij ×1
<b>Afmetingen / gewicht</b>	
Afmetingen	117,1 mm (B) × 68,0 mm (H) × 39,0 mm (D) (exclusief uitstekende delen)
Gewicht	Ca. 380 g (met batterij en geheugenkaartje)
<b>Gebruiksomgeving</b>	
Temperatuur	0 °C - 40 °C (tijdens bedrijf)/ -20 °C - 60 °C (tijdens opslag)
Luchtvochtigheid	30% - 90% (tijdens bedrijf)/10% - 90% (tijdens opslag)

De begrippen HDMI, HDMI High-Definition Multimedia Interface en het HDMI-logo zijn handelsmerken of geregistreerde handelsmerken van HDMI Licensing Administrator, Inc. in de Verenigde Staten en andere landen.

**HDMI**™  
HIGH-DEFINITION MULTIMEDIA INTERFACE

## ■ Lithium-ionbatterij

MODELNR.	BLS-50
Producttype	Herlaadbare lithium-ionbatterij
Nominale spanning	DC 7,2 V
Nominale capaciteit	1210 mAh
Aantal keren laden en ontladen	Ca. 500 keer (afhankelijk van de gebruiksomstandigheden)
Omgevingstemperatuur	0 °C - 40 °C (tijdens laden)
Afmetingen	Ca. 35,5 mm (B) × 12,8 mm (H) × 55 mm (D)
Gewicht	Ca. 46 g

## ■ Lithium-ionlader

MODELNR.	BCS-5
Nominale ingangsspanning	AC 100 V - 240 V (50/60 Hz)
Nominaal uitgangsvermogen	DC 8,35 V, 400 mA
Laadtijd	Ca 3 uur 30 minuten (kamertemperatuur)
Omgevingstemperatuur	0 °C - 40 °C (tijdens bedrijf)/ -20 °C - 60 °C (tijdens opslag)
Afmetingen	Ca. 62 mm (B) × 38 mm (H) × 83 mm (D)
Gewicht (zonder AC-kabel)	Ongeveer 70 g

- De AC-kabel die bij dit apparaat is geleverd, mag alleen met dit apparaat worden gebruikt en niet met andere apparaten. Gebruik geen kabels van andere apparaten met dit apparaat.

- WIJZIGINGEN IN TECHNISCHE GEGEVENS ZIJN VOORBEHOUDEN ZONDER VOORAFGAANDE KENNISGEVING OF VERPLICHTING VAN DE ZIJDE VAN DE FABRIKANT.
- Raadpleeg onze website voor de meest recente technische gegevens.

## VEILIGHEIDSMATREGELEN



**LET OP**  
GEVAAR VOOR  
ELEKTRISCHE SCHOK  
NIET OPENEN



LET OP: OM HET GEVAAR VOOR EEN ELEKTRISCHE SCHOK TE VOORKOMEN, MAG DE BEHUIZING (OF ACHTERKANT) NIET VERWIJDERD WORDEN. IN DE CAMERA BEVINDEN ZICH GEEN ONDERDELEN WAARAAN U ONDERHOUD KUNT VERRICHTEN. LAAT DAT OVER AAN ERKENDE SERVICETECHNICI VAN OLYMPUS.



Een driehoek met daarin een uitroepteken vestigt uw aandacht op belangrijke aanwijzingen in de bij deze camera geleverde documentatie ten aanzien van de bediening en het onderhoud ervan.

**WAARSCHUWING**

Gebruikt u deze camera zonder acht te slaan op de onder dit symbool verstrekte informatie, dan kan dat ernstige letsels of de dood tot gevolg hebben.

**LET OP**

Gebruikt u deze camera zonder acht te slaan op de onder dit symbool verstrekte informatie, dan kan dat letsel tot gevolg hebben.

**OPMERKING**

Gebruikt u deze camera zonder acht te slaan op de onder dit symbool verstrekte informatie, dan kan dat schade aan de apparatuur tot gevolg hebben.

**WAARSCHUWING!**

STEL DE CAMERA, OM GEVAAR VOOR BRAND OF ELEKTRISCHE SCHOK TE VOORKOMEN, NOOIT BLOOT AAN WATER, GEBRUIK DE CAMERA OOK NIET IN OMGEVINGEN MET ZEER HOGE VOCHTIGHEID EN DEMONTEER HEM NIET.

**Algemene voorzorgsmaatregelen****Lees alle gebruiksaanwijzingen –**

Lees, voordat u het apparaat gaat gebruiken, alle gebruiksaanwijzingen. Bewaar alle gebruiksaanwijzingen en documentatie om deze later nog eens te kunnen raadplegen.

**Elektrische voedingsbron** – Sluit de camera uitsluitend aan op de in de technische gegevens beschreven elektrische voedingsbron.

**Vreemde voorwerpen** – Steek om persoonlijke letsel te voorkomen, nooit een metalen voorwerp in de camera.

**Reinigen** — Trek voordat u het apparaat gaat reinigen altijd eerst de stekker uit het stopcontact. Gebruik uitsluitend een vochtige doek om het apparaat te reinigen. Gebruik nooit vloeibare of aerosole reinigingsmiddelen, of welk soort organisch oplosmiddel dan ook, om het apparaat te reinigen.

**Hitte** – Gebruik of berg de camera nooit op in de buurt van een warmtebron zoals een radiator, verwarmingsrooster, kachel of enig ander apparaat of toestel dat warmte ontwikkelt, met inbegrip van stereo-versterkers.

**Accessoires** – Gebruik voor uw veiligheid en om beschadigingen aan dit product te voorkomen uitsluitend de door Olympus aanbevolen accessoires.

**Plaats van opstelling** – Bevestig het product op een statief, standaard of beugel om beschadigingen te voorkomen.

## WAARSCHUWING

- **Gebruik de camera niet in de buurt van brandbare of explosieve gassen.**
- **Geef uw ogen af en toe rust tijdens fotograferen met de zoeker.**

Als u zich niet aan deze voorzorgsmaatregel houdt, kan dit leiden tot oogvermoeidheid, misselijkheid of gewaarwordingen vergelijkbaar met bewegingsziekte. Hoe vaak en hoe lang u rust moet nemen, is individueel afhankelijk, gebruik uw eigen inschatting. Als u zich moe of onbehaaglijk voelt, moet u de zoeker niet gebruiken en indien noodzakelijk een arts raadplegen.

- **Gebruik de flitser en LED (inclusief de AF-hulpverlichting) nooit bij personen (zuigelingen, kleine kinderen, enz.) die zich dichtbij bevinden.**
  - U moet zich minimaal op 1 m afstand van de gezichten van de te fotograferen personen bevinden. Het te dicht bij de ogen van de te fotograferen personen flitsen kan tijdelijk gezichtsverlies veroorzaken.
- **Kijk met de camera niet recht in de zon of in het licht van sterke lichtbronnen.**
- **Houd de camera uit de buurt van kleine kinderen en zuigelingen.**
  - Gebruik en berg de camera altijd op buiten het bereik van kleine kinderen en zuigelingen omdat anders de volgende gevaarlijke situaties kunnen ontstaan die ernstig letsel kunnen veroorzaken:
    - Verward raken in de riem van de camera, wat verstikking tot gevolg kan hebben.
    - Per ongeluk inslikken van de batterijen, kaartjes of andere kleine onderdelen.
    - Per ongeluk ontsteken van de flitser terwijl ze in de flitser kijken of vlak voor de ogen van andere kinderen.
    - Per ongeluk een letsel oplopen door bewegende delen van de camera.
- **Als u vaststelt dat het laadapparaat rook, warmte, een ongewoon geluid of een ongewone geur afgeeft, dient u het gebruik onmiddellijk te stoppen en de stekker uit het stopcontact te halen. Neem aansluitend contact op met een erkende dealer of servicedienst.**
- **Bespeurt u in de buurt van de camera ongewone geuren, vreemde geluiden of rook, gebruik de camera dan onmiddellijk niet meer.**
  - Haal de batterijen nooit met blote handen uit de camera omdat u zich dan kunt branden.

- Gebruik de camera niet met natte handen. Dit kan leiden tot oververhitting, explosie, ontbranding, elektrische schokken of defecten.
- **Laat de camera nooit achter op plaatsen waar deze aan extreem hoge temperaturen kan worden blootgesteld.**
  - Doet u dat toch, dan kan daardoor de kwaliteit van bepaalde onderdelen achteruit gaan en in sommige gevallen zelfs brand worden veroorzaakt. Zorg ervoor dat de lader tijdens het laadproces niet is bedekt (bijvoorbeeld met een deken). Hierdoor kan oververhitting en uiteindelijk zelfs brand ontstaan.
- **Behandel de camera met zorg om te voorkomen dat u verbrandingen oploopt.**
  - Omdat de camera metalen onderdelen bevat, kan oververhitting ontstaan en kunt u zich branden. Let daarom op het volgende:
    - Gebruikt u de camera lang achtereen, dan kan hij heet worden. Hanteert u de camera in deze toestand, dan kan dat een verbranding veroorzaken.
    - Op plaatsen waar extreem lage temperaturen kunnen optreden, kan de temperatuur van het camerahuis lager worden dan de omgevingstemperatuur. Draag waar mogelijk handschoenen als u de camera bij lage temperaturen hanteert.
- Om de uiterst precieze technologie in dit product te beschermen, mag u de camera nooit achterlaten op de volgende plaatsen, ongeacht of u de camera op die plaatsen gebruikt of opslaat
  - Plaatsen waar de temperatuur en/of vochtigheid hoog zijn of onderworpen zijn aan extreme schommelingen. In direct zonlicht, op het strand, in een afgesloten wagen of nabij andere warmtebronnen (kachel, radiator, enz.) of een luchtbevochtiger.
  - In omgevingen met veel zand of stof.
  - In de buurt van brandbare of explosieve voorwerpen.
  - Op natte plaatsen, zoals een badkamer of in de regen.
  - Op plaatsen die blootstaan aan sterke trillingen.
- De camera gebruikt een door Olympus voorgeschreven lithium-ionbatterij. Laad de batterij op met het voorgeschreven laadapparaat. Gebruik geen andere laders.
- Gooi batterijen nooit in het vuur en verwarm ze niet in een magnetron, op een hete plaat of in de drukvaten, enz.

- Laat de camera nooit achter op of nabij elektromagnetische toestellen. Dit kan oververhitting, brand of explosies veroorzaken.
- Verbind de contacten niet met metalen voorwerpen.
- Tref voorzorgsmaatregelen bij het vervoeren of opbergen van batterijen om te voorkomen dat ze in aanraking komen met metalen objecten, zoals sieraden, pennen, paperclips, sleutels, enz. Kortsluiting kan oververhitting, explosies of brand veroorzaken, waarbij u gewond zou kunnen raken.
- Volg altijd alle aanwijzingen met betrekking tot het gebruik van batterijen zorgvuldig op, om te voorkomen dat de batterijen gaan lekken of de contacten ervan beschadigd raken. Probeer nooit batterijen te demonteren, te veranderen, te solderen, enz.
- Is batterijvloeistof in uw ogen terecht gekomen, spoel uw ogen dan onmiddellijk overvloedig met schoon, stromend water en raadpleeg onmiddellijk een arts.
- Als u de batterij niet uit de camera kunt halen, dient u contact op te nemen met een geautoriseerde verdeler of servicedienst. Probeer niet de batterij met kracht te verwijderen. Schade aan de buitenkant van de batterij (krassen, etc.) kan leiden tot hitteproductie of een explosie.
- Berg batterijen altijd op buiten het bereik van kleine kinderen en huisdieren. Als ze per ongeluk een batterij doorslikken, raadpleeg dan onmiddellijk een arts.
- Gebruik om te voorkomen dat batterijen gaan lekken, oververhit raken, brand veroorzaken of exploderen, uitsluitend het voor dit product aanbevolen type batterijen.
- Indien de oplaadbare batterijen niet binnen de vastgestelde tijd opgeladen zijn, laad de batterijen dan niet verder op en gebruik ze niet meer.
- Gebruik geen batterijen met krassen of schade aan de behuizing, en kras de batterij niet.
- Stel batterijen nooit bloot aan zware schokken of ononderbroken trillingen door ze te laten vallen of erop te slaan. Dit kan oververhitting, brand of explosies veroorzaken.
- Is een batterij gaan lekken, geeft ze een ongewone geur af, is ze verkleurd of vervormd, of gedraagt de batterij zich op een andere manier afwijkend, stop dan onmiddellijk met het gebruik van de camera en blijf op een veilige afstand van vuur.
- Als er batterijvloeistof op uw kleding terecht is gekomen, trek het kledingstuk dan uit en spoel het onmiddellijk met schoon, stromend, koud water. Raadpleeg onmiddellijk een arts wanneer de vloeistof met uw huid in aanraking is gekomen.
- De lithium-ionbatterij van Olympus is uitsluitend bedoeld voor de digitale camera van Olympus. Gebruik de batterij niet voor andere toestellen.
- **Laat kinderen of huisdieren geen batterijen hanteren of vervoeren (voorkom gevaarlijk gedrag zoals likken, in de mond stoppen of kauwen).**

## Gebruik uitsluitend toepassingsgerichte oplaadbare batterijen en batterijlader

We adviseren u om uitsluitend de originele toepassingsgerichte oplaadbare batterijen en batterijlader van Olympus voor deze camera te gebruiken.

Het gebruik van niet-originele oplaadbare batterijen en/of batterijladers kan brand of persoonlijk letsel veroorzaken als gevolg van lekken, verhitting, ontbranding of beschadiging van de batterij. Olympus stelt zich niet aansprakelijk voor ongelukken of beschadigingen die voortkomen uit het gebruik van batterijen en/of batterijladers die geen originele Olympus-accessoires zijn.

### LET OP

- **Dek de flitser, op het moment dat die ontsteekt, niet af met uw hand.**
- Bewaar batterijen nooit op een plaats waar ze zullen blootstaan aan felle zon of aan hoge temperaturen, zoals in een warme wagen, nabij een warmtebron enz.
- Houd batterijen altijd droog.
- Tijdens langdurig gebruik kunnen de batterijen heet worden. Verwijder de batterij nooit onmiddellijk na gebruik van de camera om kleine brandwonden te voorkomen.
- Deze camera gebruikt één lithium-ionbatterij van Olympus. Gebruik de voorgeschreven originele batterij. Er bestaat ontploffingsgevaar als de batterij wordt vervangen door een batterij van het verkeerde type.
- Zorg ervoor dat de batterijen gerecycled worden om de natuurlijke hulpbronnen te ontzien. Zorg er bij de afvoer van lege batterijen voor, dat de polen zijn afgedekt en neem altijd de plaatselijke voorschriften en regelgeving in acht.

## **OPMERKING**

- **Gebruik en berg de camera niet op in stoffige of vochtige ruimten.**
- **Gebruik uitsluitend SD/SDHC/SDXC-geheugenkaartjes of Eye-Fi-kaartjes. Gebruik nooit andere soorten kaartjes.** Als u per vergissing een ander soort kaart in de camera plaatst, dient u contact op te nemen met een erkende dealer of servicedienst. Probeer het kaartje niet met geweld te verwijderen.
- Maak regelmatig back-ups van belangrijke gegevens naar een computer of een ander opslagapparaat, zodat u deze gegevens niet per ongeluk kunt verliezen.
- OLYMPUS is niet aansprakelijk voor gegevensverlies in relatie met dit apparaat.
- Let op de camerariem terwijl u de camera met u meedraagt. De riem kan achter een vreemd voorwerp blijven haken en zo ernstige schade veroorzaken.
- Verwijder voor u de camera transporteert het statief en alle andere niet-OLYMPUS-accessoires.
- Laat de camera nooit vallen en stel hem nooit bloot aan zware schokken of trillingen.
- Wanneer u de camera bevestigt op of verwijderd van een statief, draait u aan de statiefschroef, niet aan de camera.
- Laat de elektrische contacten van de camera ongemoeid.
- Richt de camera niet te lang op de zon. Daardoor kan de lens of de sluitergordijn beschadigd raken, kunnen kleurvervalsing of nevenbeelden op het beeldopneemelement optreden en kan zelfs brand ontstaan.
- Laat de zoeker niet blootgesteld aan een krachtige lichtbron of rechtstreeks zonlicht. De warmte kan de zoeker beschadigen.
- Druk of trek niet met grote kracht aan de lens.
- Zorg ervoor dat er geen waterdruppels of vochtigheid meer in het product aanwezig zijn, voordat u de batterij vervangt of deksels opent of sluit.
- Haal de batterijen uit de camera als u denkt de camera lange tijd niet te zullen gebruiken. Kies een koele, droge opbergplaats om condensatie of schimmelvorming in de camera te voorkomen. Is de camera lange tijd opgeborgen geweest, schakel de camera dan in en controleer of deze nog goed werkt door de ontspanknop in te drukken.
- De camera kan een storing vertonen als hij wordt gebruikt op een plaats die blootstaat aan een magnetisch/elektromagnetisch veld, radiogolven van hoogspanning, bijvoorbeeld nabij een televisietoestel, magnetron, videogame, luidsprekers, grote monitor,

tv/radiomast of zendmasten. In dergelijke gevallen schakelt u de camera uit en weer aan voor u hem gebruikt.

- Houd altijd rekening met de beperkingen voor de gebruiksomgeving, die beschreven zijn in de handleiding van de camera.
- Plaats de batterijen voorzichtig, zoals beschreven in de gebruiksaanwijzing, in de camera.
- Controleer de batterij voor het opladen altijd op lekkage, verkleuringen, vervormingen of andere afwijkingen.
- Denkt u de camera langere tijd achtereen niet te gebruiken, haal de batterij er dan uit.
- Leg de batterij op een koele plaats als u deze gedurende een lange periode opbergt.
- De door de camera verbruikte hoeveelheid energie is sterk afhankelijk van de gebruikte functies.
  - Bij omstandigheden zoals die hieronder beschreven zijn, wordt continu energie verbruikt en raakt de batterij snel leeg.
    - Door veelvuldig te zoomen.
    - Door in de stand Fotograferen herhaaldelijk automatisch scherp te stellen door de ontspanknop half in te drukken.
    - Door gedurende lange tijd een foto weer te geven op de monitor.
    - Als de camera aangesloten is op een printer.
- Als een lege batterij gebruikt wordt, bestaat het gevaar dat de camera uitgeschakeld wordt zonder dat een waarschuwing voor de ladingstoestand gegeven wordt.
- Er kan een storing in het contact optreden als de polen van de batterij nat of vettig zijn. Droog de batterij voor gebruik goed met een droge doek.
- Laad de batterij altijd op als deze voor het eerst wordt gebruikt of als deze langere tijd niet gebruikt is.
- Probeer de camera en de reservebatterij zo warm mogelijk te houden, indien de camera wordt gebruikt met batterijvoeding bij een lage temperatuur. Het is mogelijk dat een batterij die is leeggeraakt bij lage temperaturen, weer herstelt als deze de kamertemperatuur aanneemt.
- Schaf voldoende reservebatterijen aan, voordat u een lange reis maakt, met name als u naar het buitenland gaat. Het is mogelijk dat het aanbevolen type batterij in het buitenland niet verkrijgbaar is.



## De draadloze LAN/Bluetooth®-functies gebruiken

- **Schakel de camera uit in ziekenhuizen en op andere locaties waar medische apparatuur aanwezig is.**  
De radiogolven van de camera kunnen medische apparatuur negatief beïnvloeden, waardoor deze apparatuur mogelijk niet goed meer werkt en ongelukken kan veroorzaken. Zorg ervoor dat draadloze LAN/Bluetooth®-functies in de nabijheid van medische apparatuur zijn uitgeschakeld (Blz. 139).
- **Schakel de camera uit wanneer u zich in een vliegtuig bevindt.**  
Het gebruik van draadloze apparaten in vliegtuigen kan de veilige werking van het vliegtuig belemmeren. Zorg ervoor dat draadloze LAN/Bluetooth®-functies zijn uitgeschakeld wanneer u zich in een vliegtuig bevindt. (Blz. 139).

## Monitor

- Oefen geen overmatige kracht uit op de monitor. Hierdoor kan het beeld vaag worden, waardoor een storing in de weergave of beschadigingen aan de monitor veroorzaakt kunnen worden.
- Langs de onder- en bovenrand van het monitorbeeld kan een heldere band verschijnen, maar dat wijst niet op een defect.
- Kijkt u met de camera schuin naar een object, dan kunnen de contouren van het beeld er op de monitor gerafeld uitzien, maar dat wijst niet op een defect. Dit is niet een defect, met de camera in de stand Weergeven is dit verschijnsel minder opvallend.
- Op plaatsen waar lage temperaturen kunnen optreden kan het enkele momenten duren voordat de monitor oplicht of kunnen tijdelijke kleurverschuivingen optreden.  
Gebruikt u de camera op extreem koude plaatsen, dan is het goed om de camera tussen de opnamen op een warme plaats op te bergen. Een monitor die slecht presteert als gevolg van lage temperaturen herstelt zich weer zodra de temperatuur weer normale waarden aanneemt.
- De monitor van dit product is gebouwd met een zeer hoge nauwkeurigheid, maar er kan een vaste of dode pixel in de monitor voorkomen. Deze pixels hebben geen invloed op het beeld dat u opstaat. Als gevolg van de karakteristieke eigenschappen kan de ongelijkmatigheid in kleur of helderheid ook afhankelijk zijn van de hoek, maar dit is te wijten aan de structuur van de monitor. Dit is echter normaal en betekent geen storing.

## Wettelijke en andere bepalingen

- Olympus geeft geen enkele garantie of waarborg ten aanzien van mogelijke kosten of van winstverwachtingen door rechtmatig gebruik van dit apparaat, of van aanspraken van derden, die voortvloeien uit ondeskundig gebruik van dit apparaat.
- Olympus geeft geen enkele garantie of waarborg ten aanzien van mogelijke kosten of van winstverwachtingen door rechtmatig gebruik van dit apparaat die voortvloeien uit het verloren gaan van beeldgegevens.

## Beperkte aansprakelijkheid

- Olympus geeft geen enkele garantie of waarborg, noch uitdrukkelijk noch stilzwijgend aanvaard, ten aanzien van of met betrekking tot de inhoud van dit geschreven materiaal of van de software en kan in geen enkel opzicht aansprakelijk worden gesteld voor enige stilzwijgende waarborg met betrekking tot de verkoopbaarheid of de geschiktheid voor enige specifiek doel of voor enige directe, indirecte, zwaarwegende, bijkomstige of andere schade (met inbegrip van en niet beperkt tot schade door derving van inkomsten of verlies van zakelijke winsten, onderbreking van zakelijke activiteiten en verlies van zakelijke informatie) die voortvloeien uit het gebruik van of niet kunnen gebruiken van het geschreven materiaal of van de software of van de apparatuur. Sommige landen accepteren een dergelijke uitsluiting of beperking op de aansprakelijkheid voor directe of indirecte schade of van de stilzwijgende waarborg niet, zodat de hierboven opgesomde beperkingen mogelijk op uw situatie niet van toepassing zijn.
- Olympus behoudt zich alle rechten van deze handleiding voor.

## Waarschuwing

Ongeautoriseerd fotograferen of gebruik van materiaal waarop het auteursrecht van toepassing is kan schending van het auteursrecht betekenen. Olympus aanvaardt geen enkele aansprakelijkheid voor ongeautoriseerd fotograferen, voor het gebruik van de apparatuur of voor handelingen die in strijd zijn met de rechten van belanghebbenden.

## Betreffende het copyright

Alle rechten voorbehouden. Niets van dit geschreven materiaal of van deze software mag zonder vooraf verkregen schriftelijke toestemming van Olympus op geen enkele wijze of langs welke elektronische of mechanische weg dan ook, met inbegrip van fotokopiëren, het langs elektronische weg vastleggen en het gebruik van informatieopslag en informatiezoeksysteem, worden gebruikt of gereproduceerd. Olympus aanvaardt geen enkele aansprakelijkheid voor de in deze handleiding of in de software besloten informatie, of voor schade die kan voortvloeien uit het gebruik van de in deze handleiding of in de software besloten informatie. Olympus behoudt zich het recht voor de uitvoering en de inhoud van deze handleiding te wijzigen zonder voorafgaande kennisgeving of enige verplichting.

## FCC-voorschriften

Dit apparaat werd getest en voldoet aan de eisen voor digitale apparatuur van klasse B conform Deel 15 van de FCC-richtlijnen. Deze beperkingen zijn opgesteld om redelijke bescherming te bieden tegen schadelijke interferentie bij een residentiële installatie. Dit apparaat produceert, gebruikt en straalt mogelijk radiofrequentie-energie uit. Indien het apparaat niet wordt geïnstalleerd en gebruikt volgens de instructies, kan dit storende effecten veroorzaken voor radiocommunicatie. Er wordt echter geen enkele garantie gegeven dat er bij een bepaalde installatie geen storingen optreden. Als dit apparaat radio- en televisieontvangst hinderlijk stoort, wat kan worden bepaald door het apparaat uit en weer in te schakelen, wordt de gebruiker geadviseerd te trachten de storing op te heffen door een of meer van de volgende maatregelen te treffen:

- Richt de ontvangstantenne anders of verplaats deze.
- Vergroot de afstand tussen apparaat en ontvanger.
- Sluit het apparaat aan op een stopcontact van een andere groep dan die waarop de ontvanger is aangesloten.
- Raadpleeg voor hulp de dealer of een ervaren radio/televisie-technicus.
- Voor het aansluiten van de camera op een USB-compatibele computer mag uitsluitend de door OLYMPUS bij de camera geleverde USB-kabel worden gebruikt.

## FCC/IC-voorschriften

Wijzigingen of aanpassingen waarvoor de partij verantwoordelijk voor naleving niet uitdrukkelijk toestemming heeft verleend, kunnen het recht van de gebruiker om dit apparaat te bedienen ongeldig maken.

Deze zender mag niet samen met een andere antenne of zender worden geïnstalleerd of bediend.

Dit apparaat voldoet aan de limieten voor blootstelling aan straling van FCC voor een niet-beheerste omgeving en voldoet aan de richtlijnen van FCC inzake blootstelling aan radiofrequentie (RF). Dit apparaat bevat zeer lage niveaus van RF-energie, waarvan wordt aangenomen dat ze voldoen zonder dat de specifieke absorptieratio (SAR) moet worden getest.

Het beschikbare wetenschappelijke bewijs toont aan dat er geen gezondheidsproblemen zijn verbonden aan het gebruik van draadloze apparaten met een laag vermogen. Er is echter geen bewijs dat deze draadloze apparaten 100% veilig zijn. Draadloze apparaten met een laag vermogen zenden tijdens gebruik lage niveaus van radiofrequentie-energie (RF) in het microgolfbereik uit. Terwijl blootstelling aan hoge niveaus van RF gezondheidsproblemen kan veroorzaken (doordat lichaamsweefsel opwarmt), zal bij blootstelling aan een laag niveau van RF, waarbij geen opwarming van lichaamsweefsel optreedt, geen schade aan de gezondheid ontstaan. Uit tal van onderzoeken naar blootstelling aan een laag RF-niveau zijn geen biologische effecten naar voren gekomen. Wel is uit sommige onderzoeken gebleken dat er zich enkele biologische effecten kunnen voordoen, maar deze bevindingen zijn niet bevestigd door nader onderzoek. IM008 is getest en voldoet aan de IC-voorschriften die gelden voor blootstelling aan radiofrequentie (RF). IM008 is getest en voldoet aan de IC-beperkingen die gelden voor blootstelling aan straling in een niet-beheerste omgeving en voldoet aan RSS-102 van de IC-richtlijnen die gelden voor blootstelling aan radiofrequentie (RF).

## Voor klanten in Noord-, Midden- en Zuid-Amerika en de Caraïben

Conformiteitsverklaring

Modelnummer : IM008

Handelsnaam : OLYMPUS

Verantwoordelijke partij : **OLYMPUS AMERICA INC.**

Adres : 3500 Corporate Parkway, P. O. Box 610, Center Valley, PA 18034-0610, VS

Telefoonnummer : 484-896-5000

Getest op naleving van FCC-normen

VOOR THUIS- OF KANTOORGEBRUIK

Dit apparaat is conform Deel 15 van de FCC-richtlijnen en de door Industry Canada vrijgestelde RSS-norm(en). Bediening is afhankelijk van de volgende twee voorwaarden:

- (1) Dit apparaat mag geen hinderlijke storingen veroorzaken.
- (2) Dit apparaat moet elke ontvangen storing accepteren, inclusief storing die onbedoelde bediening kan veroorzaken.

CAN ICES-3(B)/NMB-3(B)

### OLYMPUS AMERICAS BEPERKTE GARANTIE – OLYMPUS AMERICA INC. PRODUCTEN

Olympus garandeert dat de bijgeleverde Olympus®-beeldapparatuur en Olympus®-accessoires (individueel een "product" genoemd en samen de "producten") vrij zijn van defecten bij normaal gebruik voor een periode van een (1) jaar vanaf de datum van aankoop.

Als een product defect zou raken binnen de garantieperiode van één jaar, dient de klant het defecte product in te leveren bij een geautoriseerde servicedienst van Olympus in overeenstemming met de hieronder beschreven procedure (zie "WAT U MOET DOEN WANNEER SERVICE BENODIGD IS").

Olympus zal naar eigen goeddunken het defecte product herstellen, vervangen of aanpassen op kosten van Olympus, gesteld dat het onderzoek gevoerd door Olympus uitwijst dat (a) het defect zich heeft voorgedaan bij een normaal en correct gebruik en (b) het product nog wordt gedekt door de beperkte garantie.

Herstelling, vervanging of aanpassing van defecte producten is de enige verplichting van Olympus en de enige oplossing voor de klant binnen deze garantie. Door reparatie of vervanging van een product wordt de hier genoemde garantieperiode niet verlengd, behalve wanneer dit wettelijk verplicht is. Behalve wanneer dit wettelijk is verboden, is de klant aansprakelijk en betaalt voor de verzending van de producten naar het aangewezen reparatiecentrum van Olympus. Olympus kan niet verplicht worden om preventief onderhoud, noch installatie, deïnstallatie of gewoon onderhoud uit te voeren.

Olympus behoudt zich het recht voor om (i) herstellende en/of geschikte gebruikte onderdelen (die voldoen aan de kwaliteitseisen van Olympus) te gebruiken voor reparaties binnen de garantie of enige andere reparaties en (ii) eventuele interne of externe veranderingen door

te voeren aan het ontwerp en/of de functies van de producten zonder hiervoor aansprakelijk te kunnen worden gesteld.

### ZAKEN DIE NIET DOOR DEZE BEPERKTE GARANTIE WORDEN GEDEKT

Volgende zaken worden niet door deze beperkte garantie of op enige andere manier door Olympus gedekt, expliciet, impliciet of statutair:

- (a) producten en accessoires die niet door Olympus werden geproduceerd en/of niet de "OLYMPUS"-merknaam dragen (de garantiedekking voor apparaten en accessoires van andere fabrikanten, die door Olympus kunnen worden verspreid, valt onder de verantwoordelijkheid van de fabrikanten van deze producten en accessoires in overeenstemming met de voorwaarden en duur van de garanties van deze fabrikanten);
- (b) producten die uit elkaar werden gehaald, werden hersteld, werden gewijzigd of aangepast door andere personen dan geautoriseerd servicepersoneel van Olympus, tenzij deze herstellingen door anderen werden uitgevoerd na schriftelijke toestemming van Olympus;
- (c) defecten of schade aan de producten ten gevolge van slijtage, verkeerd gebruik, misbruik, nalatigheid, zand, vloeistoffen, schokken, verkeerde bewaring, niet uitvoeren van gepland onderhoud, batterijlekkens, gebruik van accessoires of verbruiksgoederen van andere producenten dan "OLYMPUS", of gebruik van de producten in combinatie met apparaten die niet compatibel zijn;
- (d) softwareprogramma's;
- (e) verbruiksgoederen (met inbegrip van maar niet beperkt tot lampen, inkt, papier, films, afdrucken, negatieven, kabels en batterijen); en/of

9

VEILIGHEIDSMATREGELLEN

- (f) producten die geen geldig geplaatst en geregistreerd Olympus-serienummer hebben, tenzij het om een model gaat waarop Olympus geen serienummers plaatst en registreert.
- (g) Producten die zijn verzonden, bezorgd, gekocht van of verkocht door handelaars welke gevestigd zijn buiten Noord-Amerika, Midden-Amerika, Zuid-Amerika en de Caraïben, en/of
- (h) Producten die niet zijn bedoeld of toegestaan om te worden verkocht in Noord-Amerika, Zuid-Amerika, Midden-Amerika of de Caraïben (bijv. artikelen uit het grijze circuit).

GARANTIE-DISCLAIMER, BEPERKING VAN SCHADEVERGOEDING, BEVESTIGING VAN DE VOLLEDIGE GARANTIEOVEREENKOMST; BEDOELDE BEGUNSTIGDE

MET UITZONDERING VAN DE HIERBOVEN VERMELDE BEPERKTE GARANTIE GEEFT OLYMPUS GEEN ENKELE ANDERE GARANTIE OF WAARBORG MET BETREKKING TOT DE PRODUCTEN, ZOWEL DIRECT ALS INDIRECT, EXPLICIET OF IMPLICIET, OF TEN GEVOLGE VAN EEN OF ANDERE WET, VOORSCHRIFT, COMMERCIEEL GEBRUIK OF ANDERSZINS, INCLUSIEF MAAR NIET BEPERKT TOT ELKE GARANTIE INZAKE GESCHIKTHEID, DUURZAAMHEID, ONTWERP, WERKING OF TOESTAND VAN DE PRODUCTEN (OF DELEN ERVAN) OF DE VERKOOPBAARHEID VAN DE PRODUCTEN OF HUN GESCHIKTHEID VOOR EEN BEPAALD DOEL, OF MET BETREKKING TOT DE INBREUK OP EEN PATENT, AUTEURSRECHT OF ANDER EIGENDOMSRECHT DAT HIERIN WORDT GEBRUIKT OF IS INBEGREPEN.

ALS BEPAALDE IMPLICIETE GARANTIES GELDEN TEN GEVOLGE VAN EEN BEPAALDE WETGEVING, WORDEN DEZE QUA DUUR BEPERKT TOT DE DUUR VAN DE BEPERKTE GARANTIE.

HET IS MOGELIJK DAT SOMMIGE STATEN EEN VERWERPING VAN AANSPRAKELIJKHEID OF EEN BEPERKING VAN DE GARANTIES EN/OF EEN BEPERKING INZAKE AANSPRAKELIJKHEID NIET ERKENNEN. IN VOORKOMEND GEVAL ZIJN DE BOVENSTAANDE VERWERPINGEN VAN AANSPRAKELIJKHEID EN UITSLUITINGEN MOGELIJK NIET VAN TOEPASSING.

HET IS BOVENDIEN MOGELIJK DAT DE GEBRUIKER BEROEP KAN DOEN OP ANDERE EN/OF BIJKOMENDE RECHTEN EN MIDDELEN DIE VARIËREN VAN STAAT TOT STAAT.

DE KLANT ERKENT EN GAAT ERMEE AKKOORD DAT OLYMPUS NIET AANSPRAKELIJK KAN WORDEN GESTELD VOOR EVENTUELE SCHADE DIE DE GEBRUIKER OPLOOPT TEN GEVOLGE VAN EEN VERTRAAGDE LEVERING, FALEN VAN HET PRODUCT, HET ONTWERP, DE SELECTIE OF DE PRODUCTIE VAN HET PRODUCT, BEELD- OF GEGEVENSVERLIES OF BESCHADIGING, OF TEN GEVOLGE VAN ENIGE ANDERE OORZAAK, OM HET EVEN OF ER AANSPRAKELIJKHEID WORDT AANGEHAALD TEN GEVOLGE VAN CONTRACTBREUK, ONGELDIGHED (MET INBEGRIJF VAN NALATIGHEID EN STRIKTE PRODUCTAANSPRAKELIJKHEID) OF ANDERS. OLYMPUS KAN IN GEEN GEVAL AANSPRAKELIJK WORDEN GESTELD VOOR ENIGE INDIRECTE, TOEVALLIGE, GEVOLG-OF SPECIALE SCHADE (MET INBEGRIJF VAN MAAR NIET BEPERKT TOT WINSTDERIVING OF VERLIES VAN GEBRUIK), LOSSTAAND VAN HET FEIT OF OLYMPUS AL DAN NIET OP DE HOOGTE IS OF ZOU MOETEN ZIJN VAN DE MOGELIJKHEID TOT DERGELIJK VERLIES OF DERGELIJK SCHADE.

Garanties en waarborgen die door om het even welke persoon werden gegeven, met inbegrip van maar niet beperkt tot dealers, vertegenwoordigers, verkopers of agenten van Olympus, die niet overeenstemmen of in tegenstrijd zijn met de bepalingen van deze beperkte garantie, zijn niet bindend voor Olympus tenzij deze schriftelijk werden opgesteld en goedgekeurd door een gemachtigde vertegenwoordiger van Olympus.

Deze beperkte garantie is de volledige en exclusieve garantieverklaring waartoe Olympus zich verbindt met betrekking tot de producten en zal alle voorafgaande en gelijktijdige mondelinge of schriftelijke overeenkomsten, akkoorden, voorstellen en communicaties inzake dit onderwerp vervangen.

Deze beperkte garantie geldt uitsluitend voor de oorspronkelijke klant en kan niet worden overgedragen of doorverwezen.

## WAT U MOET DOEN WANNEER SERVICE BENODIGD IS

De klant moet contact opnemen met het aangewezen klantenondersteuningsteam van Olympus voor uw gebied om de aanbidding van uw product voor reparatie te coördineren. Ga naar de volgende website of bel het volgende nummer om contact op te nemen met uw klantondersteuningsteam van Olympus:

Canada:

[www.olympuscanada.com/repair/](http://www.olympuscanada.com/repair/)  
1-800-622-6372

Verenigde Staten:

[www.olympusamerica.com/repair/](http://www.olympusamerica.com/repair/)  
1-800-622-6372

Latijns-Amerika:

[www.olympusamericalatina.com](http://www.olympusamericalatina.com)

De gebruiker moet eventuele beeld- of andere opgeslagen gegevens op het product overdragen naar een ander beeld- of gegevensopslagmedium en/of eventuele films verwijderen uit het product vooraleer dit naar Olympus te verzenden voor reparatie.

OLYMPUS IS IN GEEN GEVAL VERANTWOORDELIJK VOOR HET OPSLAAN, BEWAREN OF ONDERHOUDEN VAN EVENTUELE BEELD- OF ANDERE GEGEVENS OPGESLAGEN OP EEN PRODUCT DAT WERD ONTVANGEN VOOR SERVICE OF EEN FILM DIE IS ACHTERGEBLEVEN IN EEN PRODUCT DAT WERD ONTVANGEN VOOR SERVICE, NOCH KAN OLYMPUS AANSPRAKELIJK WORDEN GESTELD VOOR ENIGE SCHADE IN HET GEVAL VAN BEELD- OF GEGEVENSVERLIES TIJDENS HET VERLENEN VAN SERVICE (INCLUSIEF MAAR NIET BEPERKT TOT DIRECTE, INDIRECTE, TOEVALLIGE, GEVOLG- OF SPECIALE SCHADE, WINSTDERVING OF VERLIES VAN GEBRUIK), LOSSTAAND VAN HET FEIT OF OLYMPUS AL DAN NIET OP DE HOOGTE IS OF ZOU MOETEN ZIJN VAN DE MOGELIJKHEID TOT DERGELIJK VERLIES OF DERGELIJK SCHADE.

De klant moet het product zorgvuldig verpakken met voldoende opvulmateriaal om schade tijdens het vervoer te vermijden. Nadat het product afdoende is verpakt, stuurt u het naar Olympus of het geautoriseerde reparatiecentrum van Olympus zoals aangegeven door het betreffende klantondersteuningsteam van Olympus.

Wanneer u producten terugzendt voor reparatie, moet het pakket de volgende zaken bevatten:

- 1) De originele bon met de datum en plaats van aankoop. Met de hand geschreven ontvangstbewijzen worden niet geaccepteerd.
- 2) Kopie van deze beperkte garantie **met het productserienummer dat overeenkomt met het serienummer op het product** (tenzij het een model is waarop Olympus geen serienummers plaatst en waarvan Olympus deze ook niet bijhoudt);
- 3) Een gedetailleerde beschrijving van het probleem, en
- 4) Voorbeeldafdrukken, negatieven, digitale afdrukken (of bestanden op een schijf) indien beschikbaar en indien deze verband houden met het probleem.

### BEWAAR KOPIEËN VAN ALLE DOCUMENTEN.

Noch Olympus, noch een geautoriseerd reparatiecentrum van Olympus is verantwoordelijk voor documenten die tijdens het vervoer verloren of vernietigd worden.

Wanneer de service voltooid is, wordt het product gefrankeerd naar u teruggestuurd.

### PRIVACY

Elke door u geleverde informatie voor het verwerken van uw garantieaanspraak zal vertrouwelijk blijven en zal uitsluitend worden gebruikt en geopenbaard worden voor het doel van het verwerken en uitvoeren van garantiediensten.

## Voor klanten in Europa



Dit symbool [een doorgekruiste rolcontainer WEEE Annex IV] geeft aan dat oude elektrische en elektronische apparatuur apart wordt ingezameld in landen die zijn aangesloten bij de EU.

Gooi uw oude apparatuur niet bij het huisvuil.

Volg de in uw land geldende afvalrichtlijnen wanneer u dit product weggooit.



Dit symbool [een doorgekruiste rolcontainer volgens Richtlijn 2006/66/EG bijlage II] geeft aan dat in de EU-landen afgedankte batterijen apart moeten worden ingezameld.

Gooi oude batterijen niet bij het huisvuil.

Volg de in uw land geldende afvalrichtlijnen wanneer u oude batterijen weggooit.

## Waarborgbepalingen

Indien dit product gebreken vertoont, hoewel het op de juiste wijze gebruikt wordt (in overeenstemming met de meegeleverde geschreven gebruiksaanwijzing, tijdens de geldende nationale garantieperiode en als het werd aangeschaft bij een geautoriseerde Olympus-dealer binnen het zakengebied van OLYMPUS EUROPA SE & Co. KG zoals bepaald op de website: <http://www.olympus-europa.com>, wordt dit product gerepareerd of, naar Olympus' keuze, kosteloos vervangen. Om Olympus in staat te stellen u naar volledige tevredenheid en zo snel mogelijk te voorzien van de gewenste garantiediensten, dient u de onderstaande informatie en instructies in acht te nemen.

- 1 Voro aanspraak op deze garantie moet u de aanwijzingen volgen op <http://consumer-service.olympus-europa.com> voor registratie en tracering (deze dienst is niet in alle landen beschikbaar) of het product, de bijbehorende originele faktuur of aankoopbewijs en het ingevulde garantiebewijs naar de handelaar brengen waar u het hebt gekocht of naar een ander servicestation van Olympus binnen het zakelijke gebied van OLYMPUS EUROPA SE & Co KG als aangegeven op de website <http://www.olympus-europa.com>, voor het einde van de van toepassing zijnde nationale garantietermijn.
- 2 Zorg er voor dat uw garantieverklaring volledig is ingevuld door Olympus of een geautoriseerde dealer of onderhoudscentrum. Controleer daarom of uw naam, de naam van de dealer, het serienummer en het jaar, de maand en datum van aankoop volledig zijn ingevuld, of dat de originele factuur of de bon (met vermelding van de naam van de dealer, de datum van aankoop en het producttype) aan uw garantieverklaring is toegevoegd.
- 3 Omdat deze garantieverklaring niet opnieuw wordt uitgereikt, dient u ze op een veilige plaats te bewaren.
- 4 Houd er rekening mee dat Olympus geen risico accepteert of kosten betaalt voor het vervoer van het product naar de handelaar of naar het geautoriseerde servicestation van Olympus.

5. Deze garantie dekt niets van het volgende en u zult de reparatiekosten moeten betalen, zelfs voor defecten die zich hebben voorgedaan tijdens de hierboven vermelde garantieperiode.
- Elk gebrek dat optreedt wegens onoordeelkundig gebruik (zoals handelingen die niet worden genoemd in de gebruiksaanwijzing, etc.)
  - Elk gebrek dat optreedt wegens een reparatie, wijziging, reiniging, etc. die niet is uitgevoerd door Olympus of een geautoriseerde servicedienst van Olympus.
  - Gebreken of beschadigingen die ontstaan bij het transporteren, door vallen, stoten, etc. na aankoop van het product.
  - Gebreken of beschadigingen die ontstaan door een brand, aardbeving, overstroming, blikseminslag, andere natuurrampen, milieuvervuiling en onregelmatige spanningsbronnen.
  - Elk gebrek dat optreedt wegens onzorgvuldige of ongeschikte opslag (zoals opbergen op een plaats die is blootgesteld aan hoge temperaturen en relatieve vochtigheid, nabij insectenwerende middelen zoals naftaleen of schadelijke stoffen, etc.), ondeskundig onderhoud, etc.
  - Elk gebrek dat optreedt wegens lege batterijen, etc.
  - Elk gebrek dat ontstaat doordat zand, modder, water etc. in de behuizing van het product is gekomen.
6. De enige aansprakelijkheid van Olympus onder deze garantie blijft beperkt tot de reparatie of vervanging van het product. Iedere verplichting onder de garantie voor verlies of beschadiging, indirect of voortvloeiend, op enigerlei wijze opgelopen door de klant vanwege een gebrek in het product, en met name alle soorten verlies of schade veroorzaakt in lenzen, fotorolletjes, andere uitrusting of toebehoren dat bij het product hoort of ieder soort verlies dat het resultaat is van een vertraagde reparatie of gegevensverlies, is uitgesloten. Deze bepalingen hebben geen invloed op de wettelijke dwingende regelgeving.

## Voor klanten in Mexico

De bediening van dit apparaat is afhankelijk van de volgende twee voorwaarden:

(1) dit apparaat of toestel veroorzaakt mogelijk schadelijke interferentie en (2) dit apparaat of toestel moet alle interferenties aanvaarden, ook interferenties die een ongewenste werking kunnen veroorzaken.

## Voor klanten in Singapore

Voldoet aan IMDA Standards DB104634
---

## Handelsmerken

- Microsoft en Windows zijn gedeponeerde handelsmerken van Microsoft Corporation.
- Mac is een handelsmerk van Apple Inc.
- Het SDXC-logo is een handelsmerk van SD-3C, LLC.
- Eye-Fi is een handelsmerk van Eye-Fi, Inc.
- De functie "Shadow Adjustment Technology" bevat gepatenteerde technologieën van Apical Limited.
- Micro Four Thirds, Four Thirds en de Micro Four Thirds- en Four Thirds-logo's zijn handelsmerken of gedeponeerde handelsmerken van OLYMPUS CORPORATION in Japan, de Verenigde Staten, de lidstaten van de Europese Unie en andere landen.
- Wi-Fi is een gedeponeerd handelsmerk van Wi-Fi Alliance.
- Het Wi-Fi CERTIFIED-logo is een certificeringskeurmerk van de Wi-Fi Alliance.
- Het Bluetooth®-woordmerk en de Bluetooth®-logo's zijn geregistreerde handelsmerken in het eigendom van Bluetooth SIG, Inc. Het gebruik van deze merken door OLYMPUS CORPORATION is gelicentieerd.
- De in deze handleiding genoemde normen voor camerabestandssystemen zijn de door de Japan Electronics and Information Technology Industries Association (JEITA) opgestelde "Design Rule for Camera File System/DCF"-normen.
- Alle andere genoemde bedrijfs- en productnamen zijn gedeponeerde handelsmerken en/of handelsmerken van de betreffende rechthebbenden.



De software in deze camera kan software van derden bevatten. Software van derden is onderhevig aan de algemene voorwaarden, opgelegd door de eigenaars of licentienemers van de betreffende software, waaronder deze software aan u wordt verstrekt. Deze voorwaarden en andere softwarebepalingen van derden, indien van toepassing, vindt u terug in het PDF-bestand met de softwareverklaring op <http://www.olympus.co.jp/en/support/imgs/digicamera/download/notice/notice.cfm>

THIS PRODUCT IS LICENSED UNDER THE AVC PATENT PORTFOLIO LICENSE FOR THE PERSONAL AND NONCOMMERCIAL USE OF A CONSUMER TO (i) ENCODE VIDEO IN COMPLIANCE WITH THE AVC STANDARD ("AVC VIDEO") AND/OR (ii) DECODE AVC VIDEO THAT WAS ENCODED BY A CONSUMER ENGAGED IN A PERSONAL AND NON-COMMERCIAL ACTIVITY AND/OR WAS OBTAINED FROM A VIDEO PROVIDER LICENSED TO PROVIDE AVC VIDEO. NO LICENSE IS GRANTED OR SHALL BE IMPLIED FOR ANY OTHER USE. ADDITIONAL INFORMATION MAY BE OBTAINED FROM MPEG LA, L.L.C. SEE [HTTP://WWW.MPEGLA.COM](http://WWW.MPEGLA.COM)



## Numeracja

 (Geluidssignaal).....	122
 (Beveiligen).....	103
 Ondergrens.....	124, 131
 +WB.....	124
 X-Sync.....	124, 131
Modus  RC.....	151
 (Close-up weergeven).....	101
 (Aanpassing helderheid monitor).....	119
 (Indexweergave).....	101, 107, 129
 /Info-instellingen.....	122, 128
 +  .....	124
 /☺.....	73
 (Enkel beeld wissen).....	103
 (taal).....	119
 (Witbalans met één toets).....	79, 96
 (beeldselectie).....	104
 (Gezichtsprioriteit-AF).....	70
 (Afbeelding roteren).....	115
 Warme kleur bewaren.....	124
 (Voorbeeld).....	96
 (Sequentieel laag).....	73
 (Sequentieel hoog).....	73
 Info.....	122
 Instellingen.....	122
 Controle-instellingen.....	122
 (Shortcut) knop.....	30
 knop (Film).....	57, 95, 121
 (Deelorder).....	104

## A

<b>A</b> (Diafragmavoorkeuzemodus).....	51
Aangepast menu.....	121, 167
Aantal afbeeldingen dat kan worden opgeslagen.....	149
Aantal pixels.....	131, 149
Achtergrondmuziek.....	64, 102
AdobeRGB.....	93
AE-bracketing.....	45

AEL/AFL.....	127
AE-vergrendeling.....	96, 121, 127
AF-doelinstellingen.....	69
Afdrukken.....	142
AF-hulpverlichting.....	28, 111
AF-modus.....	79
Film.....	114
Afspelen.....	
Film.....	100, 103
Foto.....	100, 101
AF-tracking.....	80
AF-veld.....	69
AP-modus.....	37
<b>ART</b> (Creatief filter).....	47
AUTO-modus (  ).....	31

## B

Backlight HDR.....	35
Batterijniveau.....	20
Batterij opladen.....	15
Bediening van het aanraakscherm.....	56, 107
Beeldgrootte.....	
Film.....	82
Foto.....	124, 131, 149
Beeldoverdracht naar smartphone....	136
Beeldoverlay.....	117
Beeldselectie.....	104
Beeldstabilisator.....	87
Film.....	114
Beeldverhouding.....	81
Belichtingsafst.....	123
Belichtingscorrectie.....	68
Bescherming tegen resetten.....	118
Bestandsformaat.....	149
Bestandsgrootte.....	149
Bestandsnaam.....	125
Bestandsn.bew.....	125
Beveiligen.....	103

Bijsnijden	
Film .....	118
JPEG-beeld .....	116
Bleach Bypass .....	48
Breedte-hoogteverhouding .....	81
BULB .....	54
Bulbfotografie .....	54
Bulb/Time-timer .....	123

## C

C-AF (Continue AF) .....	79
C-AF+TR (AF-tracking) .....	80
Certificering .....	126
Clips .....	62
Close-up weergeven .....	101
Compressiefactor .....	81, 131, 149
Computersoftware .....	141
Continue AF .....	79
Contrast .....	90
Controle-instellingen .....	122
Controle Licht&schaduw .....	94
Copyrightinstellingen .....	125
Creatieve vervaging .....	60

## D

Datum-/tijdinstelling (Ⓢ) .....	21
Deelorder .....	104
Diavoorstelling .....	102
Dig. televoorzetlens .....	68, 111
DPOF .....	145
Draadloze op afstand bediende flitser .....	151

## E

Eén echo .....	60
Effect (i-Enhance) .....	92
Elek. zoomsnelheid	
Film .....	114
Foto .....	112
Enkelv. AF .....	79
Exif-gegevens .....	125
Externe flitsers .....	151
Eye-Fi .....	126

## F

Film  .....	114
Filmeffecten .....	60
Film in slow motion .....	65
Filmmodus .....	59, 85
Film opnemen .....	57
Filmtelevoorzetlens .....	60
Firmware .....	119
Flits .....	71
Fn-knop .....	95
Focus-bracketing .....	46
Focusmodus .....	79
Formatteren .....	120
Fotofuncties .....	27
Fotomodus .....	76, 111
Foto uit filmbeeld .....	117
Funcieregelaar .....	121

## G

Gedeeltelijke kleur .....	49
Geluid opnemen	
Foto .....	105
Gezichtsprioriteit-AF .....	70
GPS-log .....	137
Gradatie .....	91

## H

Handmatig scherpstellen .....	79
HDMI .....	122, 130
HDR .....	41
Helderheid van monitor aanpassen ..	119
Histogramweergave .....	26





## I

Indexweergave .....	101, 107, 129
Informatiedisplay .....	24
Afspelen .....	98
Installatie .....	141
Instellingen beeldkwaliteit	
Film .....	82
Foto .....	81, 124, 131, 149
Instellingen composiet .....	123
ISO-auto set .....	123
ISO-gevoeligheid .....	77

<b>J</b>	
JPEG bewerken.....	116
<b>K</b>	
Kaart-inst. ....	120
Kaartje .....	17, 148
Kalenderscherm .....	101, 107, 129
Kleurenfilter .....	91
Kleurruimte .....	93, 124
Knopfuncties.....	95
Knop <b>INFO</b> .....	26, 99, 109
<b>L</b>	
Lange belichtingstijd (BULB/LIVE TIME) .....	54
Lichtstrepen .....	34
Live Bulb.....	123
Live Composiet-fotografie.....	38, 55
Live controle .....	74
LIVE TIME .....	39, 54
Live uitleg .....	31
LV-Info .....	122, 128
LV-superbedieningspaneel .....	75
LV versterk.....	122
<b>M</b>	
<b>M</b> (Handmatige modus) .....	53
Meerv. belichting.....	40
Menu.....	109, 165
Menu <b>Bluetooth</b> .....	132
Meting.....	89
MF assist .....	121, 127
MF (handmatig scherstellen).....	79
MF (knopfunctie).....	96
Mijn Clips .....	62, 106
Minder flikkering .....	122
Modusknop .....	27
Monochrome kleur.....	92
Multi-echo .....	60
<b>N</b>	
Niveau aanp. ....	126
Niveaumeter .....	26

<b>O</b>	
Ol.Palette.....	132
Ol.Share .....	132
Ol.Track .....	132
Olympus Viewer 3 .....	141
Oogprioriteit-AF .....	70
Op afstand fotograferen.....	137
Opnamemenu.....	110, 165
Opnamemenu 1 .....	110
Opnamemenu 2 .....	110
Opnamevolume .....	114
Opn.Beeld.....	119
Opnemen met 'time lapse' .....	112
Opslag .....	140
Oude film .....	60

<b>P</b>	
<b>P</b> (Programmamodus).....	50
Panorama .....	43
PictBridge .....	142
Pieken.....	96, 127
Piekkleur.....	122
Piepgeluid.....	122
Pixel-mapping.....	126, 157
Positiegegevens .....	137
Programmaverschuiving ( <b>Ps</b> ) .....	50

<b>R</b>	
Rasterweergave .....	122
RAW-beeld .....	81
RAW-data bewrk.....	115
RC-modus (  RC-modus) .....	151
Regelaar flitserintensiteit .....	86
Reset lens.....	121
Resetten .....	110
Resolutie	
Film (   .....	82
Foto (   .....	81
Roteren.....	101, 115
Ruisfilter.....	123
Ruisonderdr. ....	123

## S

S (Sluiterprioriteitsmodus).....	52
S-AF (Enkelv. AF).....	79
S-AF+MF (Enkelv. AF en handmatig scherpstellen).....	80
Scherpstelring.....	79
Scherpte.....	89
<b>SCN</b> (Scène).....	33
SD-kaart.....	148
De kaart formatteren.....	120
Sequentiële opnamen.....	73
Setup-menu.....	119, 169
Slaapstand.....	20, 126
sRGB.....	93
Stil [▼].....	42
Super Spot AF.....	97

## T

Taalinstelling (🌐).....	119
Televisie.....	130
Tijd fotografie.....	54
'Time Lapse'-film.....	112
Touchscreeninstel.....	126
Trapeziumcorrectie.....	44

## U

Uitgebreide fotomodus.....	37
USB-modus.....	122
USB-verbinding.....	140

## V

Vastlegging.....	141
Verbinding	
Computer.....	140
Printer.....	142
Smartphone.....	132
Verwisselbare lenzen.....	150
Verzadiging.....	90
Videobitsnelheid.....	82, 114
Videoframesnelheid.....	82, 114
Videomenu.....	114, 166
Volumeregeling.....	103
Voorbeeld (📷).....	96

## W

WB.....	124
Weergavemenu.....	115, 166
Wifi/Bluetooth- instellingen.....	119, 134, 138
Wissen	
Alle beelden.....	120
Enkel beeld.....	103
Geselecteerde beelden.....	104
Witbalans.....	78
Witbalanscorrectie.....	88
Witbalans met één toets (📷).....	79, 96

## Z

Zelfontspanner.....	73
Zelfportretten.....	66
Zoomkader-AF.....	97

## OLYMPUS EUROPA SE & CO. KG

Vestiging: Consumer Product Division  
Wendenstrasse 14 – 18, 20097 Hamburg, Duitsland  
Tel.: +49 40 – 23 77 3-0/Fax: +49 40 – 23 07 61  
Afleveradres goederen: Modul H, Willi-Bleicher Str. 36, 52353 Düren, Duitsland  
Brieven: Postfach 10 49 08, 20034 Hamburg, Duitsland

### Europese Technische klantenondersteuning:

Bezoek ook onze homepage <http://www.olympus-europa.com>

of bel ons GRATIS NUMMER\*: **00800 – 67 10 83 00**

voor Oostenrijk, België, Tsjechië, Denemarken, Finland, Frankrijk, Duitsland, Luxemburg, Nederland, Noorwegen, Polen, Portugal, Rusland, Spanje, Zweden, Zwitserland, Verenigd Koninkrijk.

\* Sommige (mobiele) telefoonservices / -providers geven geen toegang of hebben een extra voorvoegsel voor +800 nummers nodig.

Voor alle Europese landen die niet vermeld werden en als u ons niet kunt bereiken op de hierboven vermelde nummers, a.u.b. gebruik maken van de volgende

BETALENDE NUMMERS: **+49 40 – 237 73 899.**