

# OLYMPUS

## APPAREIL PHOTO NUMÉRIQUE OLYMPUS PEN E-PL9 Manuel d'instructions

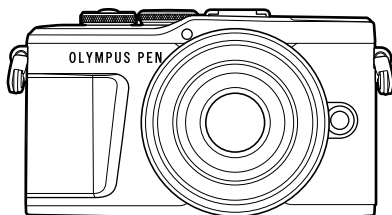

Table des matières

Index rapide des tâches

1. Préparation
2. Prise de vue
3. Affichage
4. Fonctions du menu
5. Connexion de l'appareil photo à un smartphone
6. Connexion de l'appareil photo à un ordinateur et à une imprimante
7. Précautions
8. Informations
9. PRÉCAUTIONS DE SÉCURITÉ



Model No. : IM008

- Nous vous remercions d'avoir acheté un appareil photo numérique Olympus. Avant de commencer à utiliser votre nouvel appareil photo, veuillez lire attentivement ces instructions afin d'optimiser ses performances et sa durée de vie. Conservez ce manuel dans un endroit sûr pour pouvoir vous y référer ultérieurement.
- Nous vous recommandons de prendre des photos-test pour vous habituer à votre appareil avant de commencer à prendre de photos importantes.
- Les captures d'écran et les illustrations de l'appareil photo présentées dans ce manuel ont été réalisées au cours des phases de développement et peuvent ne pas correspondre au produit réel.
- En cas d'ajouts et/ou de modifications apportés aux fonctions pendant la mise à jour du firmware de l'appareil photo, le contenu sera différent. Pour obtenir les informations les plus récentes, veuillez visiter le site Web d'Olympus.

# Table des matières

<b>Index rapide des tâches</b>	<b>7</b>
<b>Nom des pièces</b>	<b>12</b>
<b>Préparation</b>	<b>14</b>
■ <b>Déballage du contenu de la boîte</b> .....	<b>14</b>
■ <b>Chargement et insertion de la batterie</b> .....	<b>15</b>
■ <b>Insertion de la carte</b> .....	<b>17</b>
Retrait de la carte.....	17
■ <b>Montage d'un objectif sur l'appareil photo</b> .....	<b>18</b>
■ <b>Mise sous tension de l'appareil photo</b> .....	<b>20</b>
■ <b>Configuration initiale</b> .....	<b>21</b>
■ <b>Les affichages de l'appareil photo sont illisibles/ne sont pas dans la langue sélectionnée</b> .....	<b>23</b>
<b>Prise de vue</b>	<b>24</b>
■ <b>Affichage d'informations pendant la prise de vue</b> .....	<b>24</b>
Commutation de l'affichage des informations.....	26
■ <b>Choix d'un mode de prise de vue et prise de photos</b> .....	<b>27</b>
Types de modes de prise de vue.....	27
■ <b>Prendre des photos avec un angle élevée et un angle bas</b> .....	<b>29</b>
■ <b>Commutation de l'affichage à l'aide de la touche</b>  (raccourci).....	<b>30</b>
■ <b>Laisser l'appareil photo choisir les réglages (mode AUTO)</b> .....	<b>31</b>
■ <b>Prise de vue en mode paysage (mode SCN)</b> .....	<b>33</b>
Types de modes de scène.....	33
■ <b>Prise de vue en mode photo avancé (mode AP)</b> .....	<b>37</b>
Options du mode AP.....	37
[Composite en direct] : Photographie composite en direct.....	38
[Live TIME] : Photographie Live TIME.....	39
[Multi exposition] : Prise de vue Multi exposition.....	40
[HDR] : Prise de photos composites avec HDR.....	41
Mode [Silence[♥]].....	42
Réaliser un panorama.....	43
[Compens. trap.].....	44
[Cadrage EA] : Variation de l'exposition sur une série de prises de vues.....	45
[Cadrage de mise au point] : Variation de la distance de mise au point sur une série de prises de vues.....	46
■ <b>Utilisation de filtres artistiques (mode ART)</b> .....	<b>47</b>
Types de filtres artistiques.....	48
Utilisation de [Couleur partielle].....	49
■ <b>Laisser l'appareil photo choisir l'ouverture et la vitesse d'obturation (mode de programme)</b> .....	<b>50</b>
■ <b>Choix de l'ouverture (mode priorité ouverture)</b> .....	<b>51</b>
■ <b>Choix de la vitesse d'obturation (mode priorité obturateur)</b> .....	<b>52</b>
■ <b>Choix de l'ouverture et de la vitesse d'obturation (mode manuel)</b> .....	<b>53</b>

<b>Prise de vue avec une longue durée d'exposition (BULB/LIVE TIME).....</b>	<b>54</b>
<b>Live Composite.....</b>	<b>55</b>
<b>Prise de vue avec l'écran tactile .....</b>	<b>56</b>
<b>Enregistrement de films en modes prise de vue photo.....</b>	<b>57</b>
<b>Enregistrement de vidéos en mode film .....</b>	<b>58</b>
Options de mode vidéo.....	59
<b>Effets vidéo .....</b>	<b>60</b>
<b>Création de vidéos à partir de clips .....</b>	<b>62</b>
Enregistrer des clips .....	62
Création d'un nouveau fichier Mes clips .....	62
Suppression d'un clip de Mes clips .....	63
Modification de "Mes clips" .....	63
<b>Enregistrement de vidéos au ralenti.....</b>	<b>65</b>
<b>Utilisation de la fonction de silence lors de l'enregistrement d'une vidéo .....</b>	<b>65</b>
<b>Prendre des photos en mode auto-portrait.....</b>	<b>66</b>
<b>Utilisation de divers réglages ...</b>	<b>68</b>
Contrôle de l'exposition (Exposition  ) .....	68
Zoom numérique (Téléconvertisseur num).....	68
Sélection du mode de cible AF (réglages de la cible AF).....	69
Réglage de la cible AF.....	69
AF à priorité visage/ AF à priorité regard .....	70
Utilisation d'un flash (photographie au flash) .....	71
Prise de vue en série/avec le retardateur.....	73
Sélection d'options de prise de vue.....	74
Options de traitement (Mode Image).....	76
Modification de la sensibilité ISO (ISO).....	77
Ajustement de la couleur (WB (balance des blancs))....	78
Choix d'un mode de mise au point (Mode AF).....	79
Réglage de l'aspect de l'image .....	81
Sélection de la qualité d'image (Qualité d'image fixe,   ) .....	81
Sélection de la qualité d'image (Qualité vidéo,   ).....	82
Ajout d'effets à une vidéo .....	85
Réglage du rendement du flash (commande d'intensité du flash).....	86
Réduction du bougé de l'appareil photo (Stabilisateur) .....	87
Réglages fins de la balance des blancs (compensation de la balance des blancs) .....	88
Sélection de la mesure de la luminosité par l'appareil photo (Mesure) .....	89
Réglages fins de la netteté (Netteté) .....	89
Réglages fins du contraste (Contraste) .....	90
Réglages fins de la saturation (Saturation).....	90
Réglages fins de la tonalité (Luminosité).....	91

Application d'effets de filtre à des photos monochromes (Filtre couleur) .....	91
Réglage de la tonalité d'une image monochrome (Couleur monochrome) .....	92
Réglage des effets i-Enhance (Effet).....	92
Réglage du format de reproduction des couleurs (Espace couleur) .....	93
Modification de la luminosité des hautes lumières et des ombres (Vérif haute lum&ombre).....	94
Attribution de fonctions aux touches (Touche Fonction)....	95

## Affichage 98

<b>Affichage des informations pendant la lecture.....</b>	<b>98</b>
Informations de lecture d'image.....	98
Commutation de l'affichage des informations.....	99
<b>Affichage de photographies et de vidéos.....</b>	<b>100</b>
Affichage de l'index/Affichage du calendrier.....	101
Affichage d'images fixes.....	101
Visualisation de vidéos.....	103
Protection des images.....	103
Suppression d'une image.....	103
Réglage d'un ordre de transfert sur des images (Partage ordres).....	104
Annulation d'un ordre de partage.....	104
Sélection d'images (On, Effacer sélection, Partage ordres choisi).....	104
Enregistrement audio .....	105

Lecture audio.....	105
Visionner Mes clips.....	105
Ajout d'images fixes à Mes clips .....	106
Supprimer des clips de Mes clips .....	106
Défilement Panoramas.....	106
<b>Utilisation de l'écran tactile.....</b>	<b>107</b>
Affichage plein écran.....	107
Affichage de l'index/Mes clips/Calendrier.....	107
Sélection et protection des images.....	108
Visualiser des photos en mode auto-portrait.....	108

## Fonctions du menu 109

<b>Opérations de menu de base .....</b>	<b>109</b>
<b>Utilisation du Menu Prise de vue 1/Menu Prise de vue 2.....</b>	<b>110</b>
Retour aux paramètres par défaut (Réinitialiser) .....	110
Options de traitement (Mode Image).....	111
Zoom numérique (Téléconvertisseur num).....	111
Amélioration de la mise au point dans les environnements sombres (Lumière AF).....	111
Sélectionner une vitesse de zoom (Vitesse zoom électr.).....	112
Prise de vue automatique avec un intervalle fixe (Régl. laps du temps) .....	112
Photographie au flash avec télécommande sans fil (Mode RC ⚡).....	113

■ <b>Utilisation du Menu Vidéo</b> .....	114	Visualisation de photos de l'appareil photo sur le téléviseur .....	130
■ <b>Utilisation du Menu Lecture</b> ....	115	Vitesses d'obturation lors du déclenchement du flash .....	131
Affichage d'images pivotées (  ) .....	115	Combinaisons de tailles d'images JPEG et de taux de compression .....	131
Édition d'images fixes (Edit) ...	115		
Sauvegarde d'une image fixe à partir d'une vidéo (Capturer images vidéo) .....	117		
Découpage de vidéos (Couper vidéo) .....	118		
Annulation de toutes les protections .....	118		
■ <b>Utilisation du Menu Réglages</b> .....	119		
Formatage de la carte (Configurer carte) .....	120		
Suppression de toutes les images (Configurer carte) .....	120		
Choisir une langue (  ) .....	120		
■ <b>Utilisation des menus personnalisés</b> .....	121		
<b>A</b> AF/MF .....	121		
<b>B</b> Touche Dial .....	121		
<b>C1</b> Écran (  ) / PC .....	122		
<b>C2</b> Écran (  ) / PC .....	122		
<b>D1</b> Exp/ISO/BULB .....	123		
<b>D2</b> Exp/ISO/BULB .....	123		
<b>E</b> Flash Perso/  .....	124		
<b>F</b>  /WB/Couleur .....	124		
<b>G</b> Enregistrement .....	125		
<b>H</b> Fonction  .....	126		
AEL/AFL .....	127		
Assist MF .....	127		
Ajout d'affichages d'informations .....	128		
		<b>Connexion de l'appareil photo à un smartphone</b> .....	132
		■ <b>Réglage des paramètres pour la connexion à un smartphone</b> .....	133
		■ <b>Paramètres sans fil lorsque l'appareil photo est éteint</b> .....	134
		■ <b>Transfert d'images vers un smartphone</b> .....	136
		■ <b>Télécharger automatiquement des images lorsque l'appareil photo est éteint</b> .....	136
		■ <b>Prise de vue à distance avec un smartphone</b> .....	137
		■ <b>Ajout d'informations sur l'emplacement aux images</b> .....	137
		■ <b>Réinitialiser les paramètres sans fil LAN/Bluetooth®</b> .....	138
		■ <b>Changement du mot de passe</b> .....	138
		■ <b>Désactiver le réseau sans fil LAN/Bluetooth®</b> .....	139

## Connexion de l'appareil photo à un ordinateur et à une imprimante 140

- Connexion de l'appareil photo à un ordinateur ..... 140
- Copie d'images vers un ordinateur..... 140
- Installation du logiciel pour PC ..... 141
- Installation d'OLYMPUS Digital Camera Updater..... 141
- Enregistrement de l'utilisateur ..... 141
- Impression directe (PictBridge) ..... 142
  - Impression facile..... 144
- Demande d'impression (DPOF) ..... 145
  - Création d'un ordre d'impression ..... 145
  - Élimination de toutes les images ou des images sélectionnées de l'ordre d'impression ..... 146

## Précautions 147

- Batterie et chargeur ..... 147
- Utilisation du chargeur à l'étranger ..... 148
- Cartes utilisables..... 148
- Mode d'enregistrement et taille de fichier/ nombre d'images fixes enregistrables..... 149
- Objectifs interchangeable ..... 150
- Flashs externes conçus pour une utilisation avec cet appareil photo..... 151
  - Photographie au flash avec télécommande sans fil..... 151

- Autres flashs externes..... 153
- Organigramme du système ..... 154
- Nettoyage et rangement de l'appareil photo..... 156
  - Nettoyage de l'appareil photo ..... 156
  - Rangement..... 156
  - Nettoyage et contrôle du système à transfert de charge ..... 156
  - Mappage de pixels - Vérification des fonctions de traitement des images .... 157

## Informations 158

- Informations et conseils de prise de vue ..... 158
- Codes d'erreurs..... 162
- Défaut ..... 165
- Spécifications ..... 169

## PRÉCAUTIONS DE SÉCURITÉ 172

- PRÉCAUTIONS DE SÉCURITÉ ..... 172

## Index 182

## Prise de vue

Prise de vue sans réglages complexes	▶ Mode AUTO ( <b>AUTO</b> )	31
Photographier à sa manière sans devoir connaître de termes techniques	▶ Live Guide	31
Réalisation d'autoportraits	▶ Autoportraits	66
Prendre des photos élégantes	▶ Filtre artistique	47
Réglages rapides en fonction de la scène	▶ Mode de scène ( <b>SCN</b> )	33
Prise de vue avec un arrière-plan flou	▶ Live Guide	31
	▶ Prise de vue priorité ouverture	51
Photographies de nuit	▶ Nuit + Portrait ( <b>SCN</b> )	33
	▶ Paysages de nuit ( <b>SCN</b> )	34
	▶ Nuit main levée ( <b>SCN</b> )	34
	▶ Feux d'artifices ( <b>SCN</b> )	34
Photographier des feux d'artifices	▶ Live TIME ( <b>AP</b> )	39
	▶ Composite en direct ( <b>AP</b> )	38
	▶ Composite en direct ( <b>M</b> )	55
	▶ Photographie longue exposition/Time ( <b>M</b> )	54
	▶ Traînée lumineuses ( <b>SCN</b> )	34
Photographier des traînée lumineuses	▶ Live TIME ( <b>AP</b> )	39
	▶ Composite en direct ( <b>AP</b> )	38
	▶ Composite en direct ( <b>M</b> )	55
	▶ Photographie longue exposition/Time ( <b>M</b> )	54
	▶ Traînée lumineuses ( <b>SCN</b> )	34
Réglage de la brillance des points culminants et des ombres	▶ Live Guide	31
	▶ Compensation d'exposition	68
Prendre des photos avec le flash	▶ Photographie au flash	71
Prise de photos sans le flash	▶ Sensibilité ISO	77
	▶ Stabilisateur	87
Réduction du bougé de l'appareil photo	▶ Retardateur	73

Prise de vue d'un sujet en contre-jour	▶	Prise de vue au flash	71
		Filtre HDR ( <b>SCN</b> )	35
		Luminosité (Mode Image)	91
		Mesure ponctuelle	89
Utilisation du retardateur	▶	Retardateur	73
Prise de vue en série	▶	Prise de vue en série	73
Changement du format d'affichage	▶	Format d'affichage	81
Changer la couleur de la photo		Live Guide	31
	▶	Mode Image	76
		Balance des blancs	78
Traitement des photos pour les relier au sujet/Prise de vue monochrome	▶	Mode Image	76
		Filtre artistique ( <b>ART</b> )	47
Prise de vue arrêtant le sujet en mouvement ou donnant un effet de mouvement		Live Guide	31
	▶	Mode de scène ( <b>SCN</b> )	33
		Prise de vue priorité vitesse	52
Lorsque l'appareil photo ne met pas au point le sujet/Mise au point sur une zone		Touchez AF (Utilisation de l'écran tactile)	56
	▶	Réglages de la cible AF	69
		Mise au point automatique avec cadre de zoom/zoom AF	97
Centrer sur un petit point lors du cadrage/confirmation de mise au point avant la prise de vue	▶	Mise au point automatique avec cadre de zoom/zoom AF	97
Garder au point un sujet en mouvement	▶	C-AF+TR (Suivi AF)	80
Faire le point sur un sujet en mouvement et le prendre en photo	▶	C-AF	79
Création de films de style publicitaire	▶	Mes clips	62
Réduction du bruit d'image (marbrures)	▶	Réduc bruit	123
Optimiser l'écran/ régler la tonalité de l'écran		Ajustement de la luminosité de l'écran	119
		Extend. LV	122
Vérification de l'orientation horizontale ou verticale avant la prise de vue	▶	Jauge	26
Prise de vue avec une composition délibérée	▶	Affichage grille	122
Économiser l'énergie de la batterie	▶	Veille	126



Augmentation du nombre d'images pouvant être prises	▶ Mode de qualité d'image fixe	81
Utilisation d'une télécommande	▶ Prise de vue à distance avec un smartphone	137
Prise de vue sans le son de l'obturateur	▶ Silence[▼] ( <b>SCN</b> )	35
	▶ Silence[▼] ( <b>IAP</b> )	42
Effectuer un zoom avant afin que votre sujet occupe une plus grande partie de l'image	▶ Téléconvertisseur num	68
Améliorer les teintes	▶ e-Portrait rapide	66
	▶ Portrait (Mode Image)	76
	▶ e-Portrait (Mode Image)	76
	▶ Mode de scène ( <b>SCN</b> )	33

## Lecture/Retouche



Affichage d'images sur un téléviseur	▶ HDMI	122
	▶ Affichage sur un téléviseur	130
Visualisation de diaporamas avec une musique de fond	▶ Diaporama	102
Ombres d'éclairage	▶ Ombre Ajus (Éditer JPEG)	116
Problème des yeux rouges	▶ Yeux Rouges (Éditer JPEG)	116
Impression facile	▶ Création d'un ordre d'impression	145
	▶ Impression directe	142
Affichage des images sur un smartphone	▶ Transfert d'images vers un smartphone	136
Télécharger automatiquement des photos vers un smartphone	▶ Télécharger automatiquement des photos lorsque l'appareil photo est éteint.	136
Ajout de données d'emplacement à des images	▶ Ajout de données d'emplacement à des images	137





## Réglage de l'appareil



Synchronisation de la date et de l'heure	▶ Réglage de la date et de l'heure	21
Restaurer les réglages par défaut	▶ Réinitialiser	110
Changement de la langue d'affichage du menu	▶	120
Désactivation du son de la mise au point automatique	■))) (Signal sonore)	122
	▶ Silence[▼] ( <b>SCN</b> )	35
	Silence[▼] ( <b>TAP</b> )	42

## Indications utilisées dans ce manuel

Les symboles suivants sont utilisés dans ce manuel.

	Symboles désignant les touches (respectivement les touches avec les flèches haut, bas, gauche et droite) à presser sur le pavé directionnel (P. 13).
 <b>Remarques</b>	Points à prendre en compte lors de l'utilisation de l'appareil photo.
 <b>Conseils</b>	Astuces et informations utiles qui vous aideront à tirer le meilleur résultat de votre appareil photo.
	Pages de référence décrivant des informations ou des détails pertinents.

# Nom des pièces

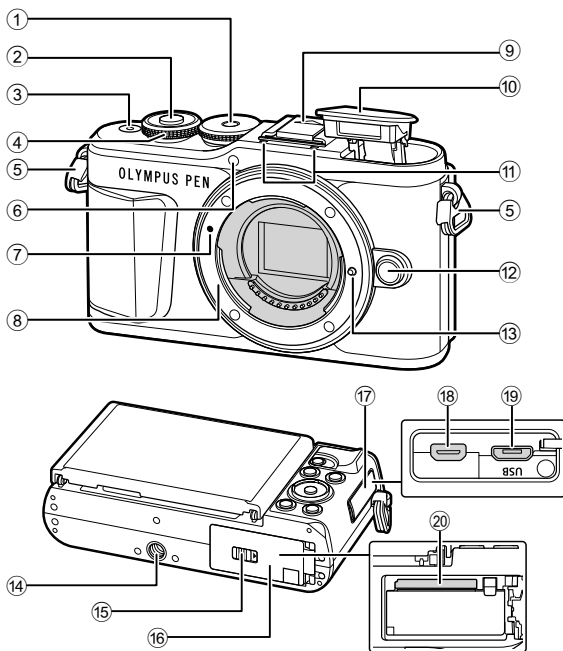

- |   |   |
|---|---|
| ① Molette de mode.....P. 27                                   | ⑪ Microphone stéréo..... P. 105, 114, 116                         |
| ② Déclencheur.....P. 28                                       | ⑫ Touche de libération de l'objectif ....P. 19                    |
| ③ Touche <b>ON/OFF</b> .....P. 20                             | ⑬ Broche de verrouillage d'objectif                               |
| ④ Molette de commande (☺)<br>.....P. 50-53, 68, 71, 100       | ⑭ Embase fileté de trépied  |
| ⑤ Œillet de courroie.....P. 14                                | ⑮ Verrou du compartiment de la batterie/<br>carte.....P. 15, 17   |
| ⑥ Voyant de retardateur/Lumière AF<br>.....P. 73/P. 111       | ⑯ Couvercle du compartiment de la<br>batterie/carte.....P. 15, 17 |
| ⑦ Repère de fixation de l'objectif.....P. 18                  | ⑰ Couvercle des connecteurs                                       |
| ⑧ Monture (Retirez le bouchon avant de<br>monter l'objectif.) | ⑱ Micro-connecteur HDMI.....P. 130                                |
| ⑨ Protection du sabot   | ⑲ Connecteur Micro-USB.....P. 140, 142                            |
| ⑩ Flash interne.....P. 71                                     | ⑳ Logement de carte.....P. 17                                     |

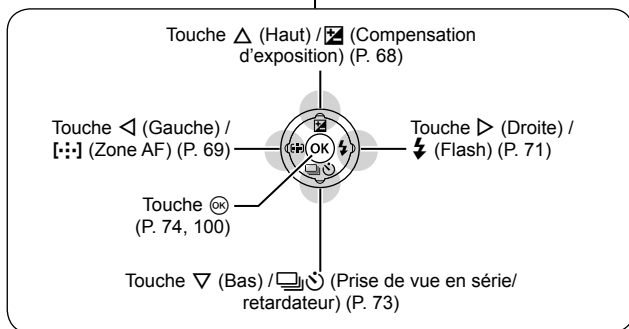
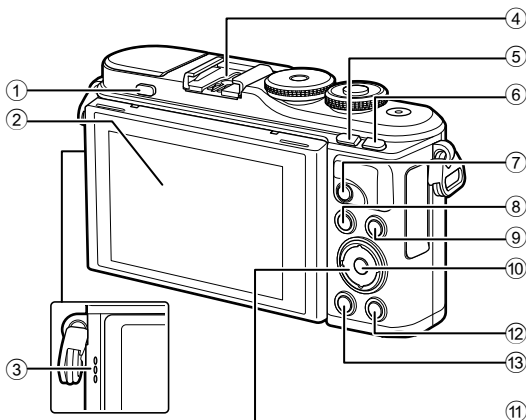

- |  |   |
|--|---|
| ① Bouton d'ouverture du flash.....P. 71                                | ⑦ Touche $\text{Vidéo}$ / $\text{Video}$ .....P. 57/P. 104  |
| ② Écran (tactile)<br>.....P. 24, 56, 74, 98, 107                       | ⑧ Touche <b>MENU</b> .....P. 109  |
| ③ Haut-parleur   | ⑨ Touche <b>INFO</b> .....P. 26, 99, 128  |
| ④ Griffes flash .....P. 151  | ⑩ Touche $\text{OK}$ .....P. 74, 100  |
| ⑤ Touche $\text{Fn/Q}$ (Raccourci)/ $\text{Info}$<br>.....P. 30/P. 101 | ⑪ Pavé directionnel* ( $\Delta$ $\nabla$ $\triangleleft$ $\triangleright$ )<br>.....P. 21, 69–73, 100 |
| ⑥ Touche <b>Fn/Q</b> .....P. 95/P. 68, 101                             | ⑫ Touche $\text{Affichage}$ (Affichage).....P. 100  |
|  | ⑬ Touche $\text{Effacer}$ (Effacer).....P. 103  |

\* Dans ce manuel, les icônes  $\Delta$   $\nabla$   $\triangleleft$   $\triangleright$  indiquent les opérations exécutées avec le pavé directionnel.

# 1 Préparation

1

Préparation

## Déballage du contenu de la boîte

Les éléments suivants sont fournis avec l'appareil photo.

Si un composant est manquant ou endommagé, contactez le vendeur où vous avez acheté l'appareil photo.



Appareil photo



Bouchon avant



Courroie

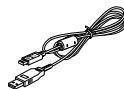

Câble USB  
CB-USB12



Batterie au lithium-ion  
BLS-50

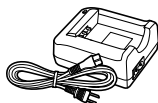

Chargeur de batterie  
au lithium-ion BCS-5

- Manual de base (Basic Manual)
- Carte de garantie

## Fixation de la courroie

1

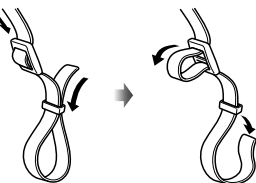

2

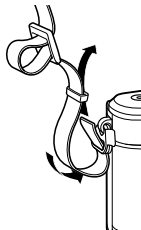

3

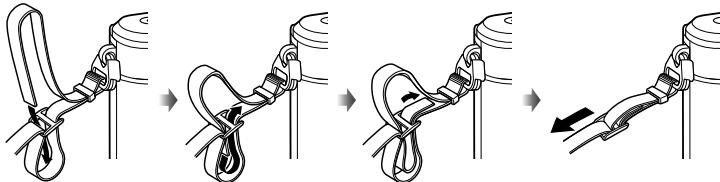

- Fixez la courroie de l'autre côté de la même manière.
- Enfin, tirez fermement sur la courroie en vérifiant qu'elle est bien attachée.

# Chargement et insertion de la batterie

## 1 Recharge de la batterie.

### Voyant de charge

Recharge en cours	S'allume en orange
Recharge terminée	Éteint
Erreur de charge	Clignote en orange

(Durée de charge : Jusqu'à environ 3 heures 30 minutes)

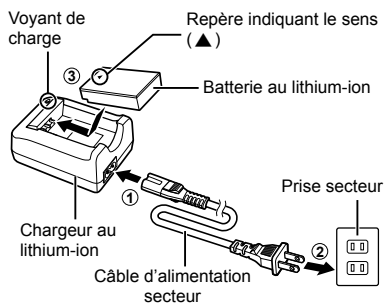

- Débranchez le chargeur lorsque la charge est terminée.

## 2 Ouverture du couvercle du compartiment de la batterie/de la carte.

Couvercle du compartiment de la batterie/carte

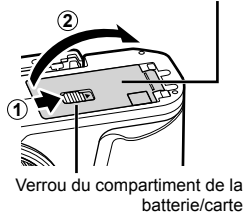

## 3 Insertion de la batterie.

- Batteries BLS-50 uniquement (P. 14, 171).

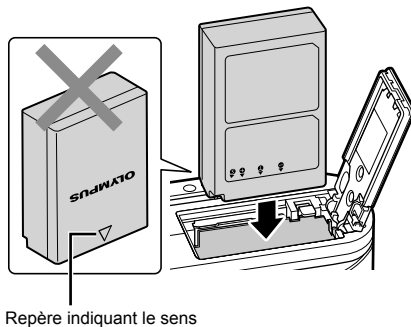

### Retrait de la batterie

Éteignez l'appareil photo avant d'ouvrir ou de fermer le couvercle du compartiment de la batterie/carte.

Pour retirer la batterie, poussez d'abord la touche de verrouillage de la batterie dans la direction indiquée par la flèche puis retirez-la.

- Ne pas enlever la batterie quand l'indicateur de lecture de carte est affiché (P. 24).
- Contactez un distributeur ou un centre de service agréé si vous ne parvenez pas à retirer la batterie. Ne forcez pas.

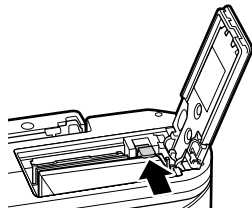

### Remarques

- Il est recommandé de prévoir une batterie de secours pour les prises de vue prolongées, au cas où la batterie utilisée s'épuise.
- L'appareil photo n'est pas équipé d'un chargeur intégré et ne peut pas être rechargé via une connexion USB.
- Lisez également "Batterie et chargeur" (P. 147).



## Insertion de la carte

Dans ce manuel, tous les dispositifs de stockage sont désignés sous le nom de "cartes".

Les types de carte mémoire SD suivants (disponible dans le commerce) peuvent être utilisés avec cet appareil photo : SD, SDHC, SDXC, et Eye-Fi.

Les cartes peuvent être formatées avec cet appareil photo avant la première utilisation ou après avoir été utilisées avec d'autres appareils photos ou ordinateurs.

 "Formatage de la carte (Configurer carte)" (P. 120)

### Cartes Eye-Fi

Lisez "Cartes utilisables" (P. 148) avant utilisation.

#### 1 Insertion de la carte.

- Ouvrez le couvercle du compartiment de la batterie/carte.
- Faites glisser la carte jusqu'à ce qu'elle soit verrouillée.

 "Cartes utilisables" (P. 148)

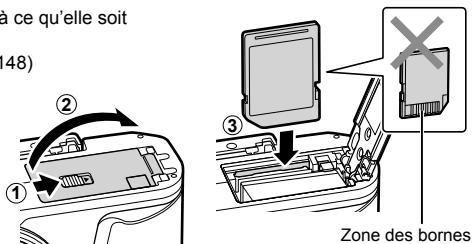

- Éteignez l'appareil photo avant d'insérer ou de retirer la batterie ou la carte.
- N'insérez pas une carte détériorée ou déformée en forçant. Cela pourrait endommager le logement de carte.

#### 2 Fermeture du couvercle du compartiment de la batterie/carte.

- Assurez-vous que le couvercle du compartiment de la batterie/carte est fermé avant d'utiliser l'appareil photo.

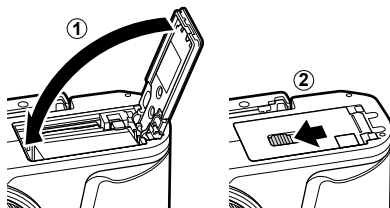

## Retrait de la carte

Appuyez doucement sur la carte insérée et elle sera éjectée. Retirez la carte.

- Ne pas enlever la carte quand l'indicateur de lecture de carte est affiché (P. 24).

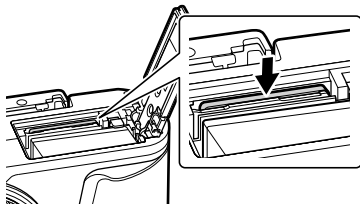

## Montage d'un objectif sur l'appareil photo

1

Préparation

- 1 Retirez le bouchon arrière de l'objectif et le bouchon avant de l'appareil photo.

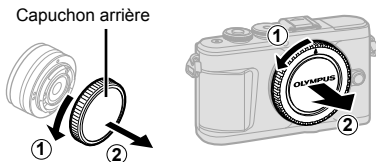

- 2 Aligned le repère (rouge) de fixation de l'objectif sur l'appareil photo avec le repère (rouge) d'alignement sur l'objectif, puis montez l'objectif sur le boîtier de l'appareil photo.

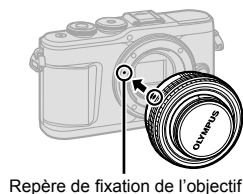

- 3 Faites tourner l'objectif dans le sens des aiguilles d'une montre jusqu'à ce que vous entendiez un clic (sens indiqué par la flèche ③).



- Vérifiez que l'appareil photo est hors tension avant de fixer ou de retirer l'objectif.
- N'appuyez pas sur la touche de libération de l'objectif.
- Ne touchez pas les parties internes de l'appareil photo.

### ■ Retrait du bouchon de l'objectif

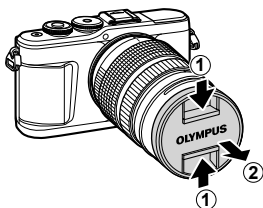

## ■ Retrait de l'objectif de l'appareil photo

Vérifiez que l'appareil photo est hors tension avant de retirer l'objectif. Tout en appuyant sur la touche de libération de l'objectif, faites tourner celui-ci dans le sens de la flèche.

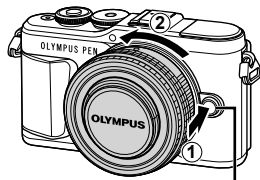

Touche de libération de l'objectif

## Objectifs interchangeables

Lisez "Objectifs interchangeables" (P. 150).

## Mise sous tension de l'appareil photo

- 1 Appuyez sur la touche **ON/OFF** pour mettre l'appareil photo sous tension.
  - Lorsque l'appareil photo est mis sous tension, l'écran s'allume.

### ■ Bouton ON/OFF

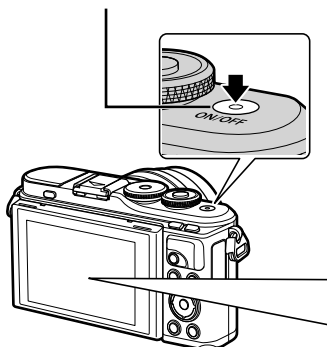



### ■ Écran

#### Niveau de batterie

L'icône de l'état de la batterie s'affiche.

■  (vert) : L'appareil photo est prêt pour la prise de vue.



■  (vert) : La batterie n'est pas complètement chargée.

■  (vert) : La batterie est faible.

■  (clignote en rouge) : Rechargez la batterie.



### Fonctionnement du mode veille

Si aucune opération n'est effectuée pendant une minute, l'appareil photo entre en mode "veille" (stand-by) pour arrêter l'écran et pour annuler toutes les actions. L'appareil se remet en marche lorsque vous appuyez sur une touche (le déclencheur, la touche , etc.). L'appareil photo s'éteint automatiquement s'il reste en mode veille pendant 5 minutes. Rallumez l'appareil photo avant de l'utiliser. Vous pouvez déterminer la durée d'inactivité de l'appareil photo avant qu'il ne passe en mode veille.  [Veille] (P. 126)

## Configuration initiale

Après avoir mis l'appareil photo en marche pour la première fois, effectuez la configuration initiale en choisissant une langue et en réglant l'horloge de l'appareil photo.

- La date et l'heure sont enregistrées sur la carte en même temps que les images.
- Le nom de fichier contient aussi la date et l'heure. C'est pourquoi il est nécessaire de régler l'heure et la date correctement avant d'utiliser l'appareil photo. Il est impossible d'utiliser certaines fonctions si la date et l'heure n'ont pas été réglées.

- 1 Appuyez sur la touche **OK** lorsque la boîte de dialogue de configuration initiale s'affiche et vous invite à choisir une langue.

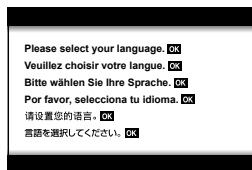

- 2 Mettez en surbrillance la langue souhaitée à l'aide de la molette de sélection ou des touches **Δ ∇ <|>** sur le pavé directionnel.

- La boîte de dialogue pour sélectionner la langue dispose de deux pages d'options. Utilisez la molette de sélection ou les touches **Δ ∇ <|>** sur le pavé directionnel pour déplacer le curseur d'une page à l'autre.

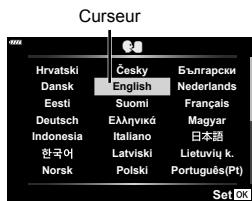

- 3 Appuyez sur la touche **OK** lorsque la langue souhaitée est mise en surbrillance.

- Si vous appuyez sur le déclencheur avant d'appuyer sur la touche **OK**, l'appareil photo quitte le mode de prise de vue et aucune langue n'aura été sélectionnée. Vous pouvez effectuer la configuration initiale en éteignant l'appareil et en le mettant de nouveau en marche afin d'afficher la boîte de dialogue de configuration initiale et de répéter la procédure depuis l'étape 1.
- La langue peut être modifiée à n'importe quel moment depuis le menu de configuration **⌵**. **⌵** "Choisir une langue (**🗨️**)" (P. 120)



#### 4 Réglez la date, l'heure et le format de la date.

- Utilisez les touches <|> sur le pavé directionnel pour mettre les éléments en surbrillance.
  - Utilisez les touches Δ ∇ sur le pavé directionnel pour changer l'élément sélectionné.
  - L'horloge peut être modifiée à n'importe quel moment depuis le menu de configuration ⚙.
- 👉 [⌚] (P. 119)

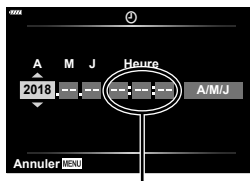

L'heure est affichée à l'aide d'une horloge 24 heures.

#### 5 Terminez la configuration initiale.

- Appuyez sur la touche **OK** pour régler l'horloge.
- Si la batterie est retirée de l'appareil photo et que celui-ci n'est pas utilisé pendant une certaine période, la date et l'heure peuvent être réinitialisées au réglage d'usine par défaut.
- Il se peut que vous deviez ajuster la fréquence d'images avant la prise de vue de films. 👉 [Taux compr. vidéo] (P. 114)

### Éteindre l'appareil photo

Appuyez sur le bouton **ON/OFF** pour éteindre l'appareil photo. Reportez-vous à la page 134 pour des informations sur la manière de procéder si l'appareil photo affiche la boîte de dialogue indiquée dans l'illustration.

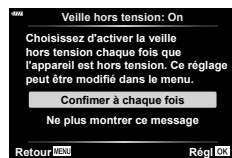
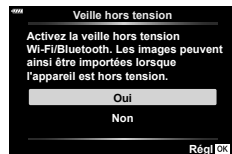

## Les affichages de l'appareil photo sont illisibles/ne sont pas dans la langue sélectionnée

Si l'appareil photo s'affiche dans une langue qui vous est inconnue ou utilise des caractères que vous n'arrivez pas à lire, il se peut que vous ayez sélectionné par erreur la mauvaise langue dans la boîte de dialogue de sélection de langue. Suivez les étapes ci-dessous pour changer de langue.

1

Préparation

- ① Appuyez sur la touche **MENU** pour afficher les menus.

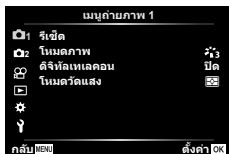

- ② Mettez en surbrillance l'onglet **Y** à l'aide de  $\Delta$   $\nabla$  et appuyez sur la touche **OK**.



- ③ Mettez en surbrillance [ **Y** ] à l'aide de  $\Delta$   $\nabla$  et appuyez sur la touche **OK**.

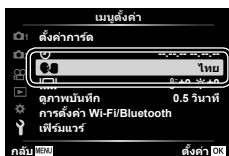

- ④ Mettez en surbrillance la langue souhaitée à l'aide de  $\Delta$   $\nabla$   $\triangleleft$   $\triangleright$  et appuyez sur la touche **OK**.



## Affichage d'informations pendant la prise de vue

## Affichage de l'écran en mode de photographie

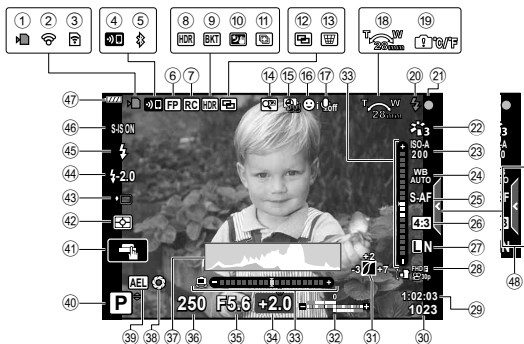

- |   |  |  |  |   |                             |                      |                 |                         |                                      |                             |  |                               |   |   |  |   |   |  |  |   |   |                             |                              |                                |                      |                                 |   |   |                                     |  |  |  |   |                    |  |                                   |                                      |                          |                              |                                   |                                      |                                    |                             |  |                                       |  |                         |                                    |                                |                                       |
|---|--|--|--|---|-----------------------------|----------------------|-----------------|-------------------------|--------------------------------------|-----------------------------|--|-------------------------------|---|---|--|---|---|--|--|---|---|-----------------------------|------------------------------|--------------------------------|----------------------|---------------------------------|---|---|-------------------------------------|--|--|--|---|--------------------|--|-----------------------------------|--------------------------------------|--------------------------|------------------------------|-----------------------------------|--------------------------------------|------------------------------------|-----------------------------|--|---------------------------------------|--|-------------------------|------------------------------------|--------------------------------|---------------------------------------|
| ① Indicateur d'écriture sur la carte .....P. 17 | ②③ Connecté via une connexion sans fil LAN .....P. 132–139 | ④ Téléchargement Eye-Fi en cours ...P. 126 | ⑤ Connexion sans fil LAN en cours de démarrage .....P. 132–139 | ⑥ Connecté via <b>Bluetooth</b> .....P. 132–139 | ⑦ Super FP Flash.....P. 151 | ⑧ Mode RC.....P. 151 | ⑨ HDR.....P. 41 | ⑩ Cadrage EA .....P. 45 | ⑪ Cadrage de mise au point.....P. 46 | ⑫ Nuit main levée.....P. 34 | ⑬ Cliché Mise au point multiple .....P. 36 | ⑭ Multi exposition .....P. 40 | ⑮  Compensation trapézoïdale (correction de perspective) .....P. 44 | ⑯ Téléconvertisseur numérique .....P. 111 | ⑰ Prise de vue par intervalles .....P. 112 | ⑱ Priorité visage/Priorité yeux.....P. 70 | ⑲ Son pour les vidéos .....P. 57, 105, 114, 116 | ⑳ Sens de fonctionnement du zoom/Longueur focale | ㉑ Avertissement de température interne  °C/°F.....P. 163 | ㉒ Flash .....P. 71 (clignote : recharge en cours, s'allume : recharge terminée) | ㉓ Symbole de mise au point correcte.....P. 28 | ㉔ Mode Image.....P. 76, 111 | ㉕ Sensibilité ISO .....P. 77 | ㉖ Balance des blancs.....P. 78 | ㉗ Mode AF .....P. 79 | ㉘ Format d'affichage .....P. 81 | ㉙ Qualité d'image (images fixes) .....P. 81 | ㉚ Mode d'enregistrement (vidéos) .....P. 82 | ㉛ Durée d'enregistrement disponible | ㉜ Nombre d'images fixes enregistrables .....P. 149 | ㉝ Contrôle des hautes lumières et des ombres.....P. 94 | ㉞ En haut : Commande d'intensité du flash .....P. 86 | En bas : Compensation d'exposition .....P. 68 | ㉟ Jauge .....P. 26 | ㊱ Valeur de compensation d'exposition ...P. 68 | ㊲ Valeur d'ouverture.....P. 50–53 | ㊳ Vitesse d'obturation .....P. 50–53 | ㊴ Histogramme .....P. 26 | ㊵ Prévisualisation.....P. 96 | ㊶ Verrouillage AE .....P. 96, 127 | ㊷ Mode de prise de vue .....P. 27–61 | ㊸ Fonctionnement tactile.....P. 56 | ㊹ Mode de mesure .....P. 89 | ㊺ Prise de vue en série/Retardateur ...P. 73 | ㊻ Prise de vue silencieuse .....P. 42 | ㊼ Commande d'intensité du flash .....P. 86 | ㊽ Mode Flash .....P. 71 | ㊾ Stabilisateur d'image .....P. 87 | ㊿ Niveau de batterie.....P. 20 | ㊽ Rappel du guide en direct.....P. 31 |
|---|--|--|--|---|-----------------------------|----------------------|-----------------|-------------------------|--------------------------------------|-----------------------------|--|-------------------------------|---|---|--|---|---|--|--|---|---|-----------------------------|------------------------------|--------------------------------|----------------------|---------------------------------|---|---|-------------------------------------|--|--|--|---|--------------------|--|-----------------------------------|--------------------------------------|--------------------------|------------------------------|-----------------------------------|--------------------------------------|------------------------------------|-----------------------------|--|---------------------------------------|--|-------------------------|------------------------------------|--------------------------------|---------------------------------------|



## Affichage de l'écran pendant le mode vidéo



- |    |  |    |                                     |
|----|--|----|-------------------------------------|
| ④9 | Indicateur du niveau d'enregistrement<br>.....P. 114 | ⑤1 | Mode (d'exposition) vidéo.....P. 85 |
| ⑤0 | Onglet de prise de vue silencieuse<br>.....P. 65     | ⑤2 | Effet vidéo.....P. 60               |

## Commutation de l'affichage des informations

Vous pouvez basculer les informations qui s'affichent à l'écran pendant la prise de vue à l'aide de la touche **INFO**.

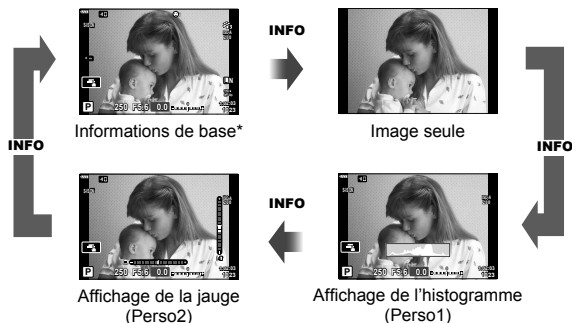
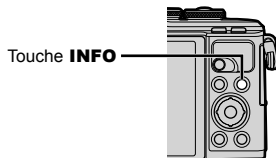

- \* N'est pas affiché en mode (mode vidéo), sauf si l'enregistrement est en cours.
- Vous pouvez modifier les réglages Perso1 et Perso2. [Info réglage] > [LV-Info] (P. 122)
- Les écrans d'affichage des informations peuvent passer d'une direction à une autre en faisant pivoter la molette de sélection tout en appuyant sur la touche **INFO**.

### Affichage de l'histogramme

Un histogramme des différentes zones de luminosité de l'image s'affiche. L'axe horizontal fournit la brillance, l'axe vertical le nombre de pixels de chaque brillance dans l'image. Pendant la prise de vue, la surexposition est indiquée en rouge, la sous-exposition en bleu et la plage mesurée via la mesure spot en vert.

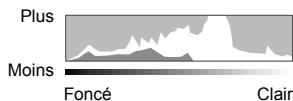

### Affichage de la jauge

L'orientation de l'appareil photo est indiquée. Le sens de l'inclinaison est indiqué sur la barre verticale et le sens horizontal sur la barre horizontale. L'appareil photo est à niveau et horizontal lorsque les barres deviennent vertes.

- Les indicateurs présents sur la jauge vous servent de guide.
- Une erreur au niveau de l'affichage peut être corrigée via un étalonnage (P. 126).

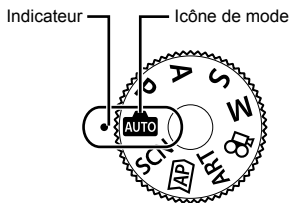

## Choix d'un mode de prise de vue et prise de photos

Utilisez la molette de mode pour sélectionner le mode de prise de vue, puis prenez la photo.



### Types de modes de prise de vue

Pour savoir comment utiliser les différents modes de prise de vue, voir ci-après.

Mode de prise de vue	Description	👉
	L'appareil photo sélectionne automatiquement le mode de prise de vue le plus approprié.	31
<b>SCN</b>	L'appareil photo optimise automatiquement les paramètres pour le sujet ou le paysage.	33
	S'en servir pour un accès rapide aux paramètres avancés de prise de vue.	37
<b>ART</b>	Vous pouvez prendre une photo avec l'effet de l'expression artistique ajoutée.	47
<b>P</b>	L'appareil photo mesure la luminosité du sujet et ajuste automatiquement la vitesse d'obturation et d'ouverture pour obtenir de meilleurs résultats.	50
<b>A</b>	Vous choisissez l'ouverture et l'appareil photo ajuste automatiquement la vitesse d'obturation pour obtenir les meilleurs résultats possible.	51
<b>S</b>	Vous choisissez la vitesse d'obturation et l'appareil photo ajuste automatiquement l'ouverture pour obtenir les meilleurs résultats possible.	52
<b>M</b>	Vous choisissez l'ouverture et la vitesse d'obturation.	53
	Filmer des séquences de différents types.	58

#### Fonctions qui ne peuvent pas être sélectionnées dans les menus

Certains éléments peuvent ne pas être sélectionnables dans les menus pendant l'utilisation du pavé directionnel.

- Éléments qui ne peuvent pas être réglés avec le mode de prise de vue actuel.
- Éléments qui ne peuvent pas être réglés parce qu'un élément a déjà été réglé :  
Les paramètres tels que le mode photo sont indisponibles quand la molette de mode est positionnée sur .

1 Faites tourner la molette de mode pour choisir un mode.

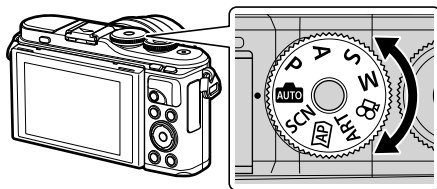

2

Prise de vue

2 Cadrez.

- Veillez à ce que vos doigts ou la courroie de l'appareil photo n'obstrue pas l'objectif ou la lumière AF.

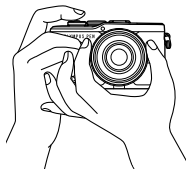

Position Paysage

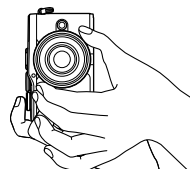

Position Portrait

3 Effectuez la mise au point.

- Affichez le sujet au centre de l'écran et appuyez légèrement sur le déclencheur jusqu'à la première position (appuyez sur le déclencheur à mi-course). Le symbole de mise au point correcte (●) s'affiche et un cadre vert (cible AF) apparaît à l'emplacement de la mise au point.

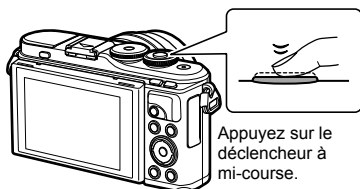

Symbole de mise au point correcte



Cible AF

- Si le symbole de mise au point correcte clignote, le sujet n'est pas net. (P. 158)

4 Déclenchez l'obturateur.

- Appuyez complètement sur le déclencheur (à fond).
- L'appareil ouvre l'obturateur et prend une photo.
- La photo prise s'affiche à l'écran.

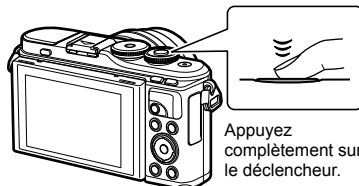

#### Remarques

- Vous pouvez effectuer la mise au point et prendre des photos à l'aide des commandes tactiles.  "Prise de vue avec l'écran tactile" (P. 56)
- Pour quitter le mode photo depuis les menus ou la lecture, enfoncez le déclencheur à mi-course.

## Prendre des photos avec un angle élevée et un angle bas

Vous pouvez changer l'orientation et l'angle du moniteur.

Angle inférieur

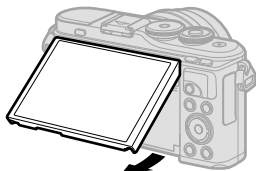

Angle supérieur

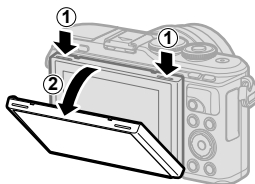

- ① Appuyez sur l'écran pour l'abaisser.
- ② Réglez l'angle de l'écran.

2

Prise de vue

### Faire pivoter l'écran : précautions

- Faites pivoter doucement l'écran dans les limites affichées. Ne forcez pas ; vous risquez sinon d'endommager les connecteurs.
- Ne touchez pas les zones indiquées dans la figure. Le non-respect de cette consigne de sécurité pourrait endommager le produit ou provoquer des anomalies de fonctionnement.

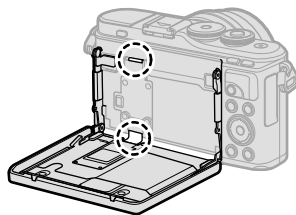

### Remarques

- L'inversion de l'écran vous permet de vous prendre en photo tout en visualisant l'image.  
➡ "Prendre des photos en mode auto-portrait" (P. 66)

## Commutation de l'affichage à l'aide de la touche

 (raccourci)

Appuyez sur la touche  pour permuter chaque écran du mode de prise de vue sélectionné entre les prises de vue.

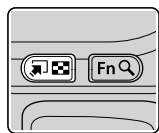

Toche  (Raccourci)

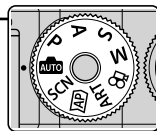
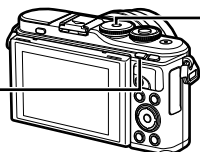

Molette de mode

**AUTO**

Live guide (P. 31)



**SCN**

Mode de scène (P. 33)



**AP**

Mode photo avancé (P. 37)



**ART**

Mode de filtre artistique (P. 47)

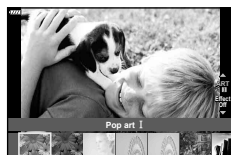

**P/A/S/M**

Grand écran de contrôle LV (P. 75)



**VIDEO**

Mode vidéo (P. 58)



## Laisser l'appareil photo choisir les réglages (mode AUTO)

L'appareil photo modifie les réglages pour s'adapter à la scène ; il vous suffit d'appuyer sur le déclencheur. Réglez la molette de mode sur **AUTO**.

### Utilisation des instructions en direct

Utilisez les guides en direct pour modifier facilement les paramètres comme la couleur, la luminosité et le flou d'arrière-plan.

**1** Appuyez sur la touche  pour afficher les instructions.

- Utilisez  $\Delta$   $\nabla$  pour mettre en surbrillance un élément dans le guide et appuyez sur **OK** pour afficher un curseur.



Élément guide

**2** Utilisez  $\Delta$   $\nabla$  pour placer le curseur et choisir un niveau.

- Appuyez sur la touche **OK** pour enregistrer les modifications.
- Pour quitter, appuyez sur la touche **MENU**.
- Lorsque [Astuces photos] est sélectionné, utilisez  $\Delta$   $\nabla$  pour mettre en surbrillance l'option souhaitée et appuyez sur le bouton **OK** pour afficher les détails.
- L'effet sur le niveau sélectionné est visible dans l'affichage.

Si [Arrière-plan flou] ou [Effet de mouvement] est sélectionné, l'affichage redeviendra normal, mais l'effet sélectionné sera visible sur la photographie finale.



Curseur

**3** Pour régler plusieurs guides en direct, répétez les étapes 1 et 2.

- Une coche apparaît sur l'élément guide pour les guides en direct déjà définis.
- Il est impossible de régler en même temps [Arrière-plan flou] et [Effet de mouvement].



**4** Effectuez la prise de vue.

- Pour effacer les guides en direct de l'affichage, appuyez sur la touche **MENU**.
- Si [RAW] est actuellement sélectionné pour la qualité d'image, la qualité d'image sera automatiquement réglée sur [L+N+RAW].
- Les réglages du guide en direct ne sont pas appliqués à la copie RAW.
- Les images peuvent apparaître granuleuses à certains niveaux de réglage du guide en direct.



- Il se peut que les changements de niveaux de réglage du guide en direct ne soient pas visibles sur l'écran.
- Les taux de compression diminuent au fur et à mesure que le curseur [Effet de mouvement] se rapproche de [Mouvement flou].
- Le flash ne peut pas être utilisé lorsqu'un guide en direct est défini.
- Le fait de choisir des réglages du guide en direct dépassant les limites des mesures d'exposition de l'appareil photo peut causer une surexposition ou une sous-exposition des images.



### Remarques

- Les commandes tactiles peuvent aussi être utilisées.

### e-Portrait rapide

Pour activer l'e-Portrait en une pression de manière à ce que l'appareil photo compresse les teintes des sujets de portrait, appuyez sur l'icône  (e-Portrait en une pression) pour l'activer ().  "Prise de vue avec l'écran tactile" (P. 56)



Icône e-Portrait en une pression



## Prise de vue en mode paysage (mode SCN)

L'appareil photo optimise automatiquement les paramètres pour le sujet ou le paysage.

- 1 Tournez la molette de mode sur **SCN**.

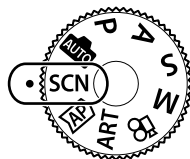

- 2 Utilisez  $\Delta$   $\nabla$   $\triangleleft$   $\triangleright$  pour mettre en surbrillance un paysage et appuyez sur la touche  $\odot$ .



- 3 Utilisez  $\triangleleft$   $\triangleright$  pour mettre en surbrillance un mode paysage et appuyez sur la touche  $\odot$ .
  - Appuyez sur la touche  $\square$  pour choisir un autre paysage.















- 4 Effectuez la prise de vue.











### Remarques





- Les commandes tactiles peuvent aussi être utilisées.



## Types de modes de scène

Type de sujet	Mode de scène	Description
Personnes	 Portrait	Idéal pour la prise de vue de portraits. Met en avant la texture de la peau.
	 e-Portrait	Lisse les teints et la texture de la peau. Ce mode convient à l'affichage d'images sur un téléviseur haute définition. L'appareil photo enregistre deux photos : une avec l'effet appliqué et l'autre sans l'effet.
	 Paysage+portrait	Convient aux portraits présentant un paysage en arrière-plan. Les bleus et verts ainsi que le teint de la peau seront capturés magnifiquement.
	 Nuit + Portrait	Idéal pour la prise de vue de portraits sur un arrière-plan de nuit. Relevez le flash (P. 71). L'utilisation d'un trépied et de la télécommande par l'intermédiaire de l'application OI.Share est recommandée (P. 133, 137).
	 Enfants	Adapté pour les photographies d'enfants et autres sujets actifs.

Type de sujet	Mode de scène	Description
Paysages de nuit	 Scène nuit	Idéal pour la prise de vue sur trépied de scènes de nuit. L'utilisation d'un trépied et de la télécommande par l'intermédiaire de l'application OI.Share est recommandée (P. 133, 137).
	 Nuit + Portrait	Idéal pour la prise de vue de portraits sur un arrière-plan de nuit. Relevez le flash (P. 71). L'utilisation d'un trépied et de la télécommande par l'intermédiaire de l'application OI.Share est recommandée (P. 133, 137).
	 Nuit main levée	Idéal pour la prise de vue de scènes de nuit sans trépied. Réduit le flou lors de la prise de vue de scènes peu éclairées/lumineuses. L'appareil photo fait huit expositions et les combine en une seule photo.
	 Feux d'artifices	Idéal pour la prise de vue de feux d'artifice de nuit. L'utilisation d'un trépied et de la télécommande par l'intermédiaire de l'application OI.Share est recommandée (P. 133, 137).
	 Traînées lumineuses	L'appareil effectue plusieurs prises de vue automatiquement, prend uniquement des zones claires nouvelles et les compose en une image simple. Avec une exposition longue normale, une image de trace de lumière comme une traînée d'étoile avec des bâtiments clairs tend à être trop lumineuse. Vous pouvez les capturer sans surexposition tout en observant la progression. Appuyez sur le déclencheur pour démarrer la prise de vue, puis affichez la modification des résultats sur le moniteur et appuyez sur le déclencheur à nouveau pour arrêter l'enregistrement une fois que le résultat désiré est obtenu (3 heures maximum). L'utilisation d'un trépied et de la télécommande par l'intermédiaire de l'application OI.Share est recommandée (P. 133, 137). • Les réglages avancés sont accessibles à l'aide de la photographie composite en direct (composite de champ sombre et clair) en mode <b>M</b> (P. 55).
Mouvement	 Sport	Idéal pour la prise de vue d'actions rapides. L'appareil prend des photos aussi longtemps que le déclencheur est enfoncé.
	 Enfants	Adapté pour les photographies d'enfants et autres sujets actifs.
	 Panoramique	Choisissez cette option afin de rendre flou l'arrière-plan des objets en mouvement. L'appareil photo choisit la vitesse d'obturateur optimale pour les prises de vue panoramiques en fonction du mouvement de l'appareil photo.

Type de sujet	Mode de scène	Description
Paysage	 Paysage	Idéal pour la prise de vue de paysages.
	 Coucher de soleil	Idéal pour la prise de vue de couchers du soleil.
	 Plage & Neige	Idéal pour la prise de vue de montagnes enneigées, de la mer sous le soleil ou d'autres scènes à dominante blanche.
	 Panorama	Prendre une photo panoramique avec un angle de vue d'environ le double de celui des autres prises de vue. • Pour plus d'informations sur la prise de photos avec cette fonction, reportez-vous à "Réaliser un panorama" (P. 43), en commençant par l'étape 3.
	 Filtre HDR	Convient pour les scènes à fort contraste. Chaque fois que le déclencheur est appuyé, l'appareil photo prend quatre prises de vue puis les combine en une seule image correctement exposée.
Intérieur	 Bougie	Convient pour des photos de scènes aux chandelles. Les couleurs chaudes sont conservées.
	 Silence[♥]	Désactiver les sons et les éclairages de l'appareil photo dans les situations où ils risquent d'être malvenus. • Pour plus d'informations sur la prise de photos avec cette fonction, reportez-vous à "Mode [Silence[♥]]" (P. 42), en commençant par l'étape 2.
	 Portrait	Idéal pour la prise de vue de portraits. Met en avant la texture de la peau.
	 e-Portrait	Lisse les teints et la texture de la peau. Ce mode convient à l'affichage d'images sur un téléviseur haute définition. L'appareil photo enregistre deux photos : une avec l'effet appliqué et l'autre sans l'effet.
	 Enfants	Adapté pour les photographies d'enfants et autres sujets actifs.
	 Filtre HDR	Convient pour les scènes à fort contraste. Chaque fois que le déclencheur est appuyé, l'appareil photo prend quatre prises de vue puis les combine en une seule image correctement exposée.

Type de sujet	Mode de scène	Description
Gros plans	 Gros plan	Convient aux gros plans.
	 Mode Macro nature	Adapté à ce mode pour réaliser des gros plans de fleurs ou d'insectes.
	 Documents	Idéal pour les photos d'horaires ou d'autres documents. L'appareil photo augmente le contraste entre le texte et l'arrière-plan.
	 Cliché Mise au point multiple	L'appareil prend huit photos, en faisant varier la distance de mise au point à chaque prise de vue. <ul style="list-style-type: none"> <li>• Pour plus d'informations sur la prise de photos avec cette fonction, reportez-vous à "[Cadrage de mise au point] : Variation de la distance de mise au point sur une série de prises de vues" (P. 46), en commençant par l'étape 2.</li> </ul>

- Pour optimiser les avantages des modes de scène, certains réglages de la fonction de prise de vue sont désactivés.
- Un certain temps peut être nécessaire pour enregistrer des photos prises à l'aide des options [e-Portrait]. De plus, lorsque le mode de qualité d'image est [RAW], l'image est enregistrée en mode RAW+JPEG.
- Les vidéos ne peuvent pas être enregistrées à l'aide des options [e-Portrait], [Nuit main levée], [Panorama], ou [Filtre HDR].
- Les photos [Nuit main levée] prises lorsque [RAW] est sélectionné comme qualité d'image, seront enregistrées au format RAW+JPEG, avec la première image enregistrée sous la forme d'une image RAW et la dernière composite comme images JPEG.
- [Filtre HDR] enregistre les images HDR en format JPEG. Lorsque le mode de qualité d'image est réglé sur [RAW], l'image est enregistrée au format RAW+JPEG.
- En [Panoramique],  s'affiche pendant la détection du panoramique, et  s'affiche lorsque rien n'est détecté.
- Lorsque vous utilisez un objectif doté d'un interrupteur de stabilisateur d'image en [Panoramique], désactivez le stabilisateur d'image.  
En conditions de lumière vive, il est possible de ne pas obtenir d'effets de panoramique suffisants. Utilisez un filtre ND disponible dans le commerce pour obtenir plus facilement des effets.

## Prise de vue en mode photo avancé (mode **AP**)

S'en servir pour un accès rapide aux paramètres avancés de prise de vue.

- 1 Tournez la molette de mode sur **AP**.

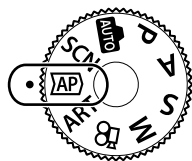

- 2 Utilisez **<D>** pour mettre en surbrillance un mode AP.

- Certains modes proposent des options facultatives disponibles en appuyant sur **∇**.















- 3 Appuyez sur la touche **OK** pour sélectionner le mode en surbrillance.
  - Appuyez sur la touche **↔** pour choisir un autre mode. Si d'autres options s'affichent, appuyez sur **Δ**.

### Remarques

- La correction de l'exposition (P. 68) et le décalage de programme (P. 50) sont disponibles dans certains modes AP.
- Les commandes tactiles peuvent aussi être utilisées.

### Options du mode AP

Mode AP	Description	
 <b>Composite en direct</b>	Enregistrer des traînées lumineuses d'étoiles et d'autres objets tout en gardant la même exposition générale.	38
 <b>Live TIME</b>	Choisissez cette option pour les photos de feux d'artifices et de paysage de nuit. Faites des expositions longues aux vitesses d'obturateur sélectionnées.	39
 <b>Multi exposition</b>	Permet de combiner deux images différentes l'une au-dessus de l'autre.	40
 <b>HDR</b>	Permet de saisir les détails à la fois dans les hautes lumières et les ombres.	41
 <b>Silence[▼]</b>	Désactiver les sons et les éclairages de l'appareil photo dans les situations où ils risquent d'être malvenus.	42
 <b>Panorama</b>	Prenez une série de prises de vue, elles seront mises ensemble pour créer une photo grand angle. Choisissez parmi des angles de vue d'environ le double (  ) ou quatre fois (  ) supérieur à l'angle des prises de vue normales.	43
 <b>Compens. trap.</b>	Permet de corriger les effets de perspective dans les photos de bâtiments ou de paysages.	44
 <b>Cadrage EA</b>	Chaque fois que le déclencheur est enfoncé, l'appareil prend une série de photos, en faisant varier l'exposition à chaque prise de vue.	45
 <b>Cadrage de mise au point</b>	Chaque fois que le déclencheur est enfoncé, l'appareil prend huit photos, en faisant varier la distance de mise au point à chaque prise de vue.	46

## [Composite en direct] : Photographie composite en direct

Permet de créer des photos qui enregistrent des traînées lumineuses d'étoiles et d'autres objets sans changer la luminosité de l'arrière-plan ; pendant la prise de vue, la modification des résultats peut être visualisée sur le moniteur. Vous pouvez régler la balance des blancs ou le mode image et d'autres réglages qui ne sont pas disponibles avec le mode **SCN** et l'option "traînées lumineuses".

2

Prise de vue

- 1 Permet de mettre en surbrillance l'option [Composite en direct] dans le menu du mode AP (P. 37) et appuyez sur la touche .
- 2 Effectuez la mise au point.
  - Pour réduire le flou causé par le tremblement de l'appareil, montez fermement l'appareil photo sur un trépied et utilisez un déclencheur télécommandé via l'application OI.Share (P. 137) en mode de télécommande sans fil.
  - Si l'indicateur de mise au point clignote, l'appareil photo n'est pas mis au point.
- 3 Appuyez à fond sur le déclencheur pour prendre la photo.
  - L'appareil photo configure automatiquement les réglages appropriés et commence la prise de vue.
  - La prise de vue commence quelques instants après avoir appuyé sur le déclencheur.
  - L'image composite s'affiche à intervalles réguliers.
- 4 Appuyez à nouveau sur le déclencheur pour arrêter la prise de vue.
  - Visualisez le résultat du changement à l'écran et appuyez sur le déclencheur pour arrêter l'enregistrement une fois le résultat désiré obtenu.
  - La durée d'enregistrement en une seule prise de vue est de 3 heures.



### Remarques

- Les réglages avancés sont accessibles à l'aide de la photographie composite en direct (composite de champ sombre et clair) en mode **M** (P. 55).

## [Live TIME] : Photographie Live TIME

Vous pouvez réaliser des expositions prolongées sans avoir à conserver le déclencheur enfoncé. Le résultat du changement est affiché sur le moniteur pendant la prise de vue.

- 1 Permet de mettre en surbrillance l'option [Live TIME] dans le menu du mode AP (P. 37).
- 2 Appuyez sur  $\nabla$ , utilisez  $\langle \triangleright$  pour choisir l'heure de l'exposition maximale, et appuyez sur la touche  $\text{OK}$ .
  - Le taux de rafraîchissement de l'affichage peut changer automatiquement en fonction de l'heure d'exposition maximale sélectionnée.
  - Plus l'heure de l'exposition maximale est courte, plus la fréquence de rafraîchissement de l'affichage est rapide.
- 3 Effectuez la mise au point.
  - Pour réduire le flou causé par le tremblement de l'appareil, montez fermement l'appareil photo sur un trépied et utilisez un déclencheur télécommandé via l'application OI.Share (P. 137) en mode de télécommande sans fil.
  - Si l'indicateur de mise au point clignote, l'appareil photo n'est pas mis au point.
- 4 Appuyez sur le déclencheur à fond pour démarrer la photographie Live TIME.
  - L'appareil photo modifie les réglages automatiquement et la prise de vue commence.
  - Le résultat du changement est affiché sur le moniteur.
- 5 Appuyez à nouveau sur le déclencheur pour arrêter la prise de vue.
  - Visualisez le résultat du changement à l'écran et appuyez sur le déclencheur pour arrêter l'enregistrement une fois le résultat désiré obtenu.
  - La prise de vue se termine automatiquement une fois l'heure d'exposition sélectionnée atteinte.



2





Prise de vue

### Remarques

- Les options d'exposition prolongée (Pose B/heure) en mode **M** offrent des réglages plus avancés (P. 54).

## [Multi exposition] : Prise de vue Multi exposition

Permet de combiner deux images différentes l'une au-dessus de l'autre.

- 1 Permet de mettre en surbrillance l'option [Multi exposition] dans le menu du mode AP (P. 37) et appuyez sur la touche .
  - 2 Effectuez la mise au point.
    - Si l'indicateur de mise au point clignote, l'appareil photo n'est pas mis au point.
  - 3 Appuyez sur le déclencheur à fond pour effectuer la première prise de vue.
    -  s'affiche en vert si la prise de vue commence.
    - L'image superposée s'affiche sur le moniteur.
    - Appuyez sur  pour supprimer la dernière vue.
  - 4 Prenez la deuxième photo.
    - Utilisez la première image comme guide pour cadrer la deuxième photo.
- L'appareil photo n'entre pas en mode veille pendant l'utilisation de l'exposition multiple.
  - L'exécution de l'une des actions suivantes supprime automatiquement la deuxième photo :  
L'appareil photo est éteint, la touche  est enfoncée, la touche **MENU** est enfoncée, appuyer sur la touche , tourner la molette de mode, la batterie est épuisée, ou un câble est connecté à l'appareil photo.



### Conseils

- Pour plus d'informations sur la création d'images superposées :  "Superposition im." (P. 117)



## [HDR] : Prise de photos composites avec HDR

Permet de saisir les détails à la fois dans les hautes lumières et les ombres. L'appareil photo règle la correction de l'exposition sur une série de quatre prises de vues et les combinent en une seule image.

- 1 Permet de mettre en surbrillance l'option [HDR] dans le menu du mode AP (P. 37).
- 2 Appuyez sur  $\nabla$ , utilisez  $\triangleleft \triangleright$  pour sélectionner [HDR1] ou [HDR2] et appuyez sur la touche  $\odot$ .



<b>HDR1</b>	Quatre photos sont prises, chacune avec une exposition différente, puis les photos sont combinées dans une même image HDR à l'intérieur de l'appareil photo. HDR2 propose une image plus impressionnante que HDR1. La sensibilité ISO est fixée à 200.
<b>HDR2</b>	



- 3 Effectuez la mise au point.
  - Si l'indicateur de mise au point clignote, l'appareil photo n'est pas mis au point.
- 4 Appuyez sur le déclencheur à fond pour démarrer la photographie HDR.
  - L'appareil photo prend automatiquement quatre photos lorsque le déclencheur est enfoncé.
  - Du bruit peut être plus perceptible lors de la prise de vue dans des conditions associées à des vitesses d'obturateur lentes.
  - Pour de meilleurs résultats, fixez l'appareil photo, par exemple, en le montant sur un trépied.
  - L'image affichée sur le moniteur lors de la prise de vue sera différente de l'image traitée par HDR.
  - L'image en mode HDR sera enregistrée sous forme de fichier JPEG. Lorsque le mode de qualité d'image est réglé sur [RAW], l'image est enregistrée au format RAW+JPEG.
  - Le mode image est réglé sur [Natural] et l'espace couleur est réglé sur [sRGB].

## Mode [Silence[♥]]

Désactiver les sons et les éclairages de l'appareil photo dans les situations où ils risquent d'être malvenus.

- 1 Permet de mettre en surbrillance l'option [Silence[♥]] dans le menu du mode AP (P. 37) et appuyez sur la touche .
- 2 Effectuez la mise au point.
  - Si l'indicateur de mise au point clignote, l'appareil photo n'est pas mis au point.
- 3 Appuyez à fond sur le déclencheur pour prendre la photo.
  - Lorsque l'obturateur est libéré, l'écran du moniteur s'assombrit momentanément. Aucun son d'obturateur n'est émis.
  - Il est possible de ne pas obtenir les résultats souhaités sous des sources lumineuses vacillantes comme les lampes fluorescentes ou à LED, ou si le sujet bouge brusquement pendant la prise de vue.
  - En mode [Silence[♥]], les mesures suivantes sont effectuées pour réduire le volume de son et lumière produit par l'appareil photo.
    - Obturateur électronique : Activé
    -  : Off
    - Lumière AF : Off
    - Mode flash : Off
  - Notez qu'en raison de l'obturateur électronique, il est possible que le sujet semble distordu dans les photos si l'appareil photo se déplace rapidement pendant la prise de vue ou lors de la prise de vue de sujets se déplaçant rapidement.
  - L'option Réduction du bruit d'exposition prolongée n'est pas disponible en mode [Silence[♥]].



### Remarques

- Appuyez sur  pour la photographie en série/retardateur (P. 73).

## Réaliser un panorama

Orientez l'appareil photo en suivant le guide à l'écran afin de créer une photo unique à grand angle (panorama).

- 1 Permet de mettre en surbrillance l'option [Panorama] dans le menu du mode AP (P. 37) et appuyez sur la touche **OK**.
- 2 Appuyez sur  $\nabla$ , puis utilisez  $\triangleleft \triangleright$  pour mettre en surbrillance le type de panorama souhaité et appuyez sur la touche **OK**.

	Prendre une photo panoramique avec un angle de vue environ double* de celui d'autres prises de vue.
	Prendre une photo panoramique avec un angle de vue d'environ quatre fois* celui d'autres prises de vue.

\* Varie en fonction de l'objectif et de la longueur focale.

- 3 Mettez en surbrillance une direction d'orientation en utilisant  $\triangle \nabla \triangleleft \triangleright$  et appuyez sur la touche **OK**.
- 4 Appuyez sur le déclencheur à moitié pour faire la mise au point.



- 5 Appuyez sur le déclencheur à fond pour démarrer la prise de vue, puis orientez l'appareil photo lentement dans le sens indiqué par la flèche sur l'affichage.
  - La flèche sur l'affichage se déplace au fur et à mesure que l'appareil photo effectue le panorama.
  - Pour annuler la prise de vue et revenir à l'étape 3, appuyez sur la touche **MENU**.



- 6 Lorsque la flèche sur l'affichage atteint la fin de la barre de progression, la prise de vue se termine et l'appareil photo crée un panorama.

### Remarques

- La mise au point, l'exposition et les autres paramètres similaires sont définis selon les valeurs en cours au moment du démarrage de la prise de vue.
- Avant que la flèche n'atteigne la fin de la barre de progression, vous pouvez appuyer sur la touche **OK** ou appuyer de nouveau sur le déclencheur pour mettre fin à la prise de vue et enregistrer un panorama à partir des données enregistrées jusqu'au point actuel.
- La prise de vue peut être annulée et une erreur affichée si :
  - l'appareil photo est déplacé en panorama trop lentement ou trop rapidement/l'appareil photo est déplacé en panorama en diagonale/l'appareil photo est déplacé en panorama dans la direction opposée à la flèche sur l'écran/l'objectif est en zoom avant ou arrière/le panoramique ne commence pas dans la durée réglée
- La photographie panoramique peut ne pas être disponible avec certains objectifs.

## [Compens. trap.]

Permet de corriger les effets de perspective dans les photos de bâtiments ou de paysages.

1 Permet de mettre en surbrillance l'option [Compens. trap.] dans le menu du mode AP (P. 37) et appuyez sur la touche **OK**.

2 Effectuez le réglage vertical lors de la visualisation de l'effet à l'écran et cadrez la prise de vue.

- Utilisez la molette de sélection pour choisir la valeur de compensation.
- Utilisez  $\Delta$   $\nabla$  pour choisir la zone à enregistrer. En fonction de la valeur de compensation, il ne sera peut-être pas possible de choisir la zone enregistrée.
- Appuyez sur la touche **OK** et maintenez la pression pour annuler les modifications.



3 Appuyez sur la touche **INFO** et regardez le réglage horizontal puis cadrez la prise de vue.

- Utilisez la molette de sélection pour choisir la valeur de compensation.
- Utilisez  $\triangleleft$   $\triangleright$  pour choisir la zone à enregistrer. En fonction de la valeur de compensation, il ne sera peut-être pas possible de choisir la zone enregistrée.
- Appuyez sur la touche **OK** et maintenez la pression pour annuler les modifications.
- Appuyez sur la touche **INFO** pour alterner, selon vos envies, entre les affichages du réglage vertical (étape 2) et du réglage horizontal (étape 3).



4 Effectuez la mise au point.

- Si l'indicateur de mise au point clignote, l'appareil photo n'est pas mis au point.

5 Appuyez à fond sur le déclencheur pour prendre la photo.

- Au fur et à mesure que la valeur de compensation augmente :
  - L'image devient plus grossière
  - Le rapport de zoom de l'image du recadrage augmente
  - Il ne sera plus possible de repositionner l'image du recadrage dans les affichages à la fois vertical et horizontal
- Les photos sont enregistrées au format RAW+JPEG lorsque [RAW] est sélectionné comme qualité d'image.
- Les résultats souhaités peuvent ne pas être obtenus avec des convertisseurs d'objectifs.
- Selon la quantité de correction, certaines cibles AF peuvent être hors de la zone d'affichage. Une icône ( $\updownarrow$ ,  $\leftarrow$  ou  $\rightarrow$ ) apparaît lorsque l'appareil photo fait le point sur une cible AF hors de la zone d'affichage.
- Si une distance de mise au point est sélectionnée pour [Stabilisateur], la correction est adaptée à la distance de mise au point sélectionnée. Sauf en cas d'utilisation d'un objectif Micro Four Thirds ou Four Thirds, choisissez une longueur focale à l'aide de l'option [Stabilisateur] (P. 87).
- Vous ne pouvez pas utiliser la touche  $\frac{1}{2}$  ( $\triangleright$ ) et la touche  $\frac{1}{2}$  ( $\nabla$ ) pour la sélection du mode flash ou du mode rafale/retardateur pendant que vous réalisez les réglages de compensation trapézoïdale. Utilisez le panneau de commande super LV (P. 75) à la place.

## [Cadrage EA] : Variation de l'exposition sur une série de prises de vues

Ce mode permet de prendre une série de photos, en variant l'exposition à chaque prise de vue.

- 1 Permet de mettre en surbrillance l'option [Cadrage EA] dans le menu du mode AP (P. 37).
- 2 Appuyez sur  $\nabla$ , utilisez  $\langle \triangleright$  pour choisir le nombre de prises de vue, et appuyez sur la touche  $\odot$ .

3f	Permet de prendre 3 photos, la première avec une exposition optimale ( $\pm 0,0$ EV), la deuxième à $-1,0$ EV, et la troisième à $+1,0$ EV.
5f	Permet de prendre 5 photos, la première à une exposition optimale ( $\pm 0,0$ EV), la deuxième à $-1,3$ EV, la troisième à $-0,7$ EV, la quatrième à $+0,7$ EV, et la cinquième à $+1,3$ EV.

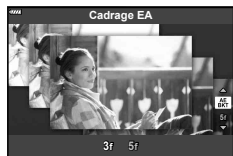

- 3 Effectuez la mise au point.
  - Si l'indicateur de mise au point clignote, l'appareil photo n'est pas mis au point.
- 4 Appuyez à fond sur le déclencheur pour prendre la photo.
  - Permet de prendre le nombre de prises de vue sélectionné.
  - L'indicateur **[BKT]** devient vert pendant le bracketing.
  - L'appareil photo effectue un bracketing de la valeur actuellement sélectionnée pour la compensation d'exposition.

## [Cadrage de mise au point] : Variation de la distance de mise au point sur une série de prises de vues

Chaque fois que le déclencheur est enfoncé, l'appareil prend huit photos, en faisant varier la distance de mise au point à chaque prise de vue.

- 1 Permet de mettre en surbrillance l'option [Cadrage de mise au point] dans le menu du mode AP (P. 37).
- 2 Appuyez sur  $\nabla$ , utilisez  $\langle \triangleright$  pour choisir la valeur de variation de la distance de mise au point à chaque prise de vue, puis appuyez sur la touche  $\odot$ .



	La distance de mise au point change d'une petite quantité à chaque prise de vue.
	La distance de mise au point change d'une grande quantité à chaque prise de vue.

- 3 Effectuez la mise au point.
  - Si l'indicateur de mise au point clignote, l'appareil photo n'est pas mis au point.
- 4 Appuyez à fond sur le déclencheur pour prendre la photo.
  - L'appareil prend huit photos, en faisant varier la distance de mise au point à chaque prise de vue. L'appareil prendra des photos, et à des distances devant et derrière, à la distance de mise au point sélectionnée, lorsque le déclencheur est enfoncé à mi-course.
  - L'indicateur **[BKT]** devient vert pendant le bracketing.
  - Le cadrage de mise au point prend fin si le zoom est réglé pendant la prise de vue.
  - La prise de vue se termine lorsque la mise au point atteint  $\infty$  (infini).
  - Le cadrage de mise au point utilise l'obturateur électronique.
  - Le cadrage de mise au point n'est pas disponible avec des objectifs qui ont des montages conformes à la norme Four Thirds Standard ou Micro Four Thirds Standard.

## Utilisation de filtres artistiques (mode ART)

Avec des filtres artistiques, vous pouvez facilement vous amuser à obtenir des effets artistiques.

1 Tournez la molette de mode sur **ART**.

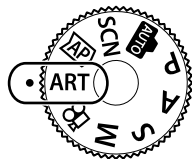

2 Utilisez  $\triangleleft \triangleright$  pour mettre en surbrillance un filtre.



3 Appuyez sur  $\nabla$ , utilisez  $\triangleleft \triangleright$  pour mettre en surbrillance un effet, et appuyez sur la touche  $\odot$ .

- Appuyez sur la touche  $\blacktriangleright$  pour choisir un autre filtre artistique. Si les effets s'affichent, appuyez sur  $\triangle$ .
- Les effets disponibles varient selon le filtre sélectionné (Effet Soft focus, Effet Sténopé, Effet encadré, Effet Fondu bords blancs, Effet Étoile, Filtre couleur, Couleur monochrome, Effet flou ou effet de teinte).



4 Effectuez la prise de vue.

### Remarques

- Les options [Filtre couleur] (P. 91) et [Couleur monochrome] (P. 92) sont disponibles avec certains filtres artistiques.
- La correction de l'exposition (P. 68) peut être réglée en tournant la molette de sélection ou en appuyant sur la touche  $\boxtimes$  ( $\triangle$ ) et ensuite à l'aide de  $\triangleleft \triangleright$ .
- Le décalage de programme (P. 50) peut être réglé en appuyant sur la touche  $\boxtimes$  ( $\triangle$ ) et ensuite à l'aide de  $\triangle \nabla$ .
- Les commandes tactiles peuvent aussi être utilisées.

## Types de filtres artistiques

<b>Pop art</b> I/II	Crée une image qui amplifie la beauté des couleurs.
<b>Soft focus</b>	Crée une image qui exprime une atmosphère aux tonalités douces.
<b>Ton neutre&amp;lumineux</b> I/II	Crée une image à la lumière chaude en dispersant la lumière et en surexposant légèrement l'image.
<b>Tonalité lumineuse</b>	Crée une image de grande qualité en adoucissant les ombres et les lumières.
<b>Film grain noir&amp;blanc</b> I/II	Crée une image qui exprime la rigueur des images en noir et blanc.
<b>Sténopé</b> I/II/III	Crée une image qui semble avoir été prise par un appareil photo ancien ou jouet en assombrissant le périmètre de la photo.
<b>Diorama</b> I/II	Crée une image de type miniature en accentuant la saturation et le contraste, et en brouillant les zones qui ne sont pas au point.
<b>Traitement croisé</b> I/II	Crée une image qui exprime une atmosphère irréelle. Traitement croisé II crée une image qui accentue la couleur magenta.
<b>Sépia</b>	Crée une image de grande qualité en éliminant les ombres et en adoucissant l'image globale.
<b>Ton dramatique</b> I/II	Crée une image qui accroît la différence entre la luminosité et l'obscurité en augmentant partiellement le contraste.
<b>Feutre</b> I/II	Crée une image qui accroît les bords et ajoute un style graphique.
<b>Aquarelle</b> I/II	Crée une image douce et vive en éliminant les zones foncées, en mélangeant les couleurs claires sur un canevas blanc et en adoucissant encore les contours.
<b>Vintage</b> I/II/III	Donne à une prise de vue de tous les jours un ton vintage et nostalgique en appliquant une décoloration et un fondu de pellicules imprimées.
<b>Couleur partielle</b> I/II/III	Met en valeur un sujet en extrayant les couleurs que vous voulez faire ressortir et en atténuant le reste.
<b>Trait. sans blanchiment</b> I/II	L'effet "bleach bypass" (traitement sans blanchiment), que vous pouvez reconnaître dans les films et similaires, peut être utilisé avec grand effet dans les photos de paysages urbains ou des objets métalliques.
<b>Film instantané</b>	Une prise contemporaine avec les dégradés de peau et les luminosités d'ombre typiques des pellicules.

II et III sont des versions modifiées de l'original (I).

- Pour optimiser les avantages des filtres artistiques, certains réglages de la fonction de prise de vue sont désactivés.
- Si [RAW] est actuellement sélectionné pour la qualité d'image (P. 81), la qualité d'image sera automatiquement réglée sur [■N+RAW]. Le filtre artistique sera appliqué à la copie JPEG uniquement.
- Selon le sujet, les transitions de tonalité peuvent être instables, l'effet peut être moins apparent, ou l'image devenir davantage "granuleuse".
- Certains effets peuvent ne pas être visibles en vue réelle ou durant l'enregistrement d'une vidéo.
- Le choix des filtres, des effets et la qualité du film lors de l'enregistrement de vidéos peut altérer la vitesse et la continuité de lecture.



## Utilisation de [Couleur partielle]

Enregistrez uniquement les teintes sélectionnées en couleur.

- 1 Sélectionnez [Couleur partielle I/II/III] dans le menu du filtre artistique (P. 48).
- 2 Mettez un effet en surbrillance et appuyez sur la touche .
  - Un cercle de couleurs apparaît sur l'affichage.



- 3 Pivotez la molette de sélection pour sélectionner une couleur.
  - L'effet est visible sur l'affichage.
- 4 Effectuez la prise de vue.
  - Pour choisir une autre couleur après la prise de vue, pivotez la molette de commande pour afficher le nuancier.

## Laisser l'appareil photo choisir l'ouverture et la vitesse d'obturation (mode de programme)

Le mode **P** est un mode de prise de vue dans lequel l'appareil photo règle automatiquement l'ouverture et la vitesse d'obturation optimales en fonction de la luminosité du sujet. Réglez la molette de mode sur **P**.

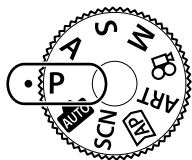

Correction de la valeur d'exposition

Valeur d'ouverture

Vitesse d'obturation

Mode de prise de vue

- La vitesse d'obturation et l'ouverture sélectionnées par l'appareil photo s'affichent.
- La correction de l'exposition (P. 68) peut être réglée en tournant la molette de sélection ou en appuyant sur la touche ( $\Delta$ ) et ensuite à l'aide de  $\triangleleft$ / $\triangleright$ .
- Les affichages de la vitesse d'obturation et de la valeur d'ouverture clignotent si l'appareil photo n'atteint pas l'exposition optimale.

La valeur d'ouverture au moment où l'indication clignote varie selon le type d'objectif et la longueur focale de l'objectif.

Lorsque vous utilisez un réglage [ISO] fixe, changez le réglage. "Modification de la sensibilité ISO (ISO)" (P. 77)

Exemple d'affichage d'avertissement (clignotant)	État	Action
	Le sujet est trop sombre.	Utilisez le flash.
	Le sujet est trop lumineux.	La plage de mesure de l'appareil photo est dépassée. Un filtre ND disponible dans le commerce (pour régler la quantité de lumière) est requis.

### Changement de programme (Ps)

En mode **P**, en mode **ART**, et dans certains modes (**AP**), vous pouvez choisir d'autres combinaisons d'ouverture et de vitesse d'obturation qui produiront la même exposition. Appuyez sur la touche ( $\Delta$ ), puis appuyez sur  $\Delta$ / $\nabla$  pour régler le décalage de programme de manière à ce que "s" apparaisse à côté du mode de prise de vue. Pour annuler le décalage de programme, appuyez sur  $\Delta$ / $\nabla$  jusqu'à ce que "s" ne s'affiche plus.

- Le décalage de programme n'est pas disponible dans d'autres modes ou lorsque le flash est utilisé.



Décalage de programme

## Choix de l'ouverture (mode priorité ouverture)

Le mode **A** est un mode de prise de vue dans lequel vous choisissez l'ouverture et laissez l'appareil photo régler automatiquement la vitesse d'obturation appropriée.

Tournez la molette de mode sur **A**, puis utilisez le cadran de commande pour sélectionner une valeur d'ouverture.

Les plus grandes ouvertures (plus petites valeurs F) diminuent la profondeur de champ (la zone devant ou derrière le point de mise au point qui apparaît net), ce qui atténue les détails d'arrière-plan. Les plus petites ouvertures (plus grandes valeurs F) augmentent la profondeur de champ.

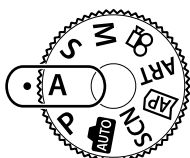

Correction de la valeur d'exposition

Valeur d'ouverture

2

Prise de vue

- Après avoir appuyé sur la touche  $\square$  ( $\Delta$ ), vous pouvez également utiliser  $\Delta$   $\nabla$  pour sélectionner l'ouverture.
- La correction de l'exposition (P. 68) peut être réglée en tournant la molette de sélection ou en appuyant sur la touche  $\square$  ( $\Delta$ ) et ensuite à l'aide de  $\triangleleft$   $\triangleright$ .

### Réglage de la valeur d'ouverture

Réduction de la valeur d'ouverture  $\leftarrow$   $\rightarrow$  Augmentation de la valeur d'ouverture

F2.8  $\leftarrow$  F4.0  $\leftarrow$  **F5.6**  $\rightarrow$  F8.0  $\rightarrow$  F11

(Réduire la profondeur de champ)  $\leftarrow$   $\rightarrow$  (Augmenter la profondeur de champ)

- L'affichage de la vitesse d'obturation clignote si l'appareil photo est incapable d'obtenir une exposition optimale. Lorsque vous utilisez un réglage [ISO] fixe, changez le réglage.  $\text{I}$  "Modification de la sensibilité ISO (ISO)" (P. 77)

Exemple d'affichage d'avertissement (clignotant)	État	Action
	Le sujet est sous-exposé.	Réduisez la valeur d'ouverture.
	Le sujet est surexposé.	<ul style="list-style-type: none"> <li>• Augmentez la valeur d'ouverture.</li> <li>• Si l'affichage de l'avertissement ne disparaît pas, la plage de mesure de l'appareil photo est dépassée. Un filtre ND disponible dans le commerce (pour régler la quantité de lumière) est requis.</li> </ul>

## Choix de la vitesse d'obturation (mode priorité obturateur)

Le mode **S** est un mode de prise de vue dans lequel vous choisissez la vitesse d'obturation et laissez l'appareil photo régler automatiquement la valeur d'ouverture appropriée. Tournez la molette de mode sur **S**, puis utilisez le cadran de commande pour sélectionner une vitesse d'obturation.

Des vitesses d'obturateur rapides figent le mouvement de sujets se déplaçant rapidement. Des vitesses d'obturateur lentes apportent un effet de mouvement en rendant flous les sujets en mouvement.

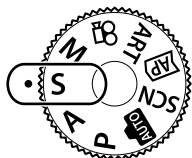

Correction de la valeur d'exposition

Vitesse d'obturation

- Après avoir appuyé sur la touche (Δ), vous pouvez également utiliser Δ ∇ pour régler la vitesse d'obturation.
- La correction de l'exposition (P. 68) peut être réglée en tournant la molette de sélection ou en appuyant sur la touche (Δ) et ensuite à l'aide de <Δ>.

### Réglage de la vitesse d'obturation

Vitesse de déclenchement plus lente ← → Vitesse de déclenchement plus rapide  
 60" ← 15 ← 30 ← **60** → 125 → 250 → 4000  
 (Ajouter un mouvement) ← → (Mouvement figé)

- L'affichage de la valeur d'ouverture clignote si l'appareil photo est incapable d'obtenir une exposition optimale. La valeur d'ouverture au moment où l'indication clignote varie selon le type d'objectif et la longueur focale de l'objectif. Lorsque vous utilisez un réglage [ISO] fixe, changez le réglage. "Modification de la sensibilité ISO (ISO)" (P. 77)

Exemple d'affichage d'avertissement (clignotant)	État	Action
2000	Le sujet est sous-exposé.	Réglez une vitesse d'obturation plus lente.
125	Le sujet est surexposé.	<ul style="list-style-type: none"> <li>• Réglez une vitesse d'obturation plus rapide.</li> <li>• Si l'affichage de l'avertissement ne disparaît pas, la plage de mesure de l'appareil photo est dépassée. Un filtre ND disponible dans le commerce (pour régler la quantité de lumière) est requis.</li> </ul>

## Choix de l'ouverture et de la vitesse d'obturation (mode manuel)

Le mode **M** est un mode de prise de vue dans lequel vous choisissez la valeur d'ouverture et la vitesse d'obturation. La photographie longue exposition (pose B), Time (pose T) et composite en direct sont également disponibles. Réglez la molette de mode sur **M**, faites tourner la molette de commande pour régler la vitesse d'obturation et, après avoir appuyé sur la touche  $\square$  ( $\Delta$ ), faites tourner la molette de commande pour régler l'ouverture.

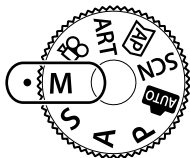

Différence par rapport à l'exposition optimale

- Après avoir appuyé sur la touche  $\square$  ( $\Delta$ ), vous pouvez également utiliser  $\Delta$   $\nabla$  pour régler la vitesse d'obturation.
- Après avoir appuyé sur la touche  $\square$  ( $\Delta$ ), vous pouvez également utiliser  $\triangleleft$   $\triangleright$  pour sélectionner l'ouverture.
- L'exposition déterminée par la valeur d'ouverture et la vitesse d'obturation que vous avez définies et la différence avec l'exposition adaptée mesurée par l'appareil photo s'affichent à l'écran.
- La vitesse d'obturation peut être réglée sur des valeurs comprises entre 1/4000 et 60 secondes ou sur [BULB], [LIVE TIME] ou [LIVECOMP].
- La luminosité de l'image affichée sur le moniteur change en fonction des changements de vitesse et d'ouverture de l'obturateur. Vous pouvez corriger la luminosité de l'écran de manière à pouvoir conserver le sujet en vue pendant la prise de vue.  $\square$   $\square$  [Extend. LV] (P. 122)
- Même lorsque vous avez réglé [Réduc bruit], du bruit et/ou des taches de lumière peuvent être visibles sur l'image affichée à l'écran et sur les photos prises dans certaines conditions d'environnement (température, etc.) et avec certains réglages de l'appareil photo.

### Bruit dans les images

Pendant la prise de vue à une vitesse d'obturation lente, du bruit risque d'apparaître sur l'écran. Ces phénomènes se produisent lorsque la température augmente dans le système à transfert de charge ou son circuit pilote interne, ce qui entraîne une génération de courant dans les parties du système à transfert de charge qui ne sont pas normalement exposées à la lumière. Ceci peut également se produire lors d'une prise de vue avec un réglage ISO élevé dans un environnement à température élevée. Pour réduire ce bruit, l'appareil active la fonction de réduction du bruit.  $\square$   $\square$  [Réduc bruit] (P. 123)

## Prise de vue avec une longue durée d'exposition (BULB/LIVE TIME)

Utilisez cette option pour les photos de feux d'artifices ou de paysage de nuit. En mode **M**, pivotez la molette de sélection dans le sens indiqué jusqu'à ce que [BULB] ou [LIVE TIME] s'affiche sur l'écran.

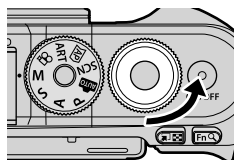

- Photographie en pose longue (BULB) :** L'obturateur reste ouvert lorsque vous appuyez sur le déclencheur. L'exposition se termine lorsque vous relâchez le déclencheur. La vue à travers l'objectif ne s'affiche pas lorsque l'exposition est en cours.
- Photographie Time (LIVE TIME) :** L'exposition commence lorsque vous appuyez à fond sur le déclencheur. Pour mettre fin à l'exposition, appuyez à nouveau à fond sur le déclencheur. La vue à travers l'objectif s'affiche lorsque l'exposition est en cours.

- Appuyez sur la touche **MENU** pour choisir l'intervalle d'affichage pour la photographie [Live BULB] ou [Live TIME]. Sélectionnez [Off] pour désactiver l'affichage alors que l'exposition est en cours.
- Pour rafraîchir l'affichage alors que l'exposition est en cours, touchez le moniteur ou appuyez sur le déclencheur à mi-course ([Live TIME] uniquement).
- [BULB] et [LIVE TIME] ne sont pas disponibles avec certains réglages de sensibilité ISO.
- Pour réduire le flou causé par le tremblement de l'appareil, montez fermement l'appareil photo sur un trépied et utilisez un déclencheur télécommandé via l'application OI.Share (P. 137).
- Pendant la prise de vue, il existe des limites quant aux réglages pour les fonctions suivantes.
  - Prise de vue en série/prise de vue avec retardateur/prise de vue par intervalles/stabilisateur d'image, etc.

## Live Composite

Combinez plusieurs expositions pour créer une photo qui enregistre les traînées lumineuses des étoiles ou des feux d'artifices et d'autres objets sans changer la luminosité de l'arrière-plan.

- 1 En mode **M**, réglez la vitesse d'obturation sur [LIVECOMP].
  - En mode **M**, pivotez la molette de sélection dans le sens indiqué jusqu'à ce que [LIVECOMP] s'affiche sur l'écran.

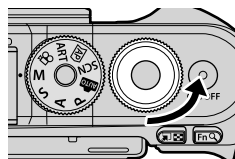



- 2 Appuyez sur la touche **MENU** pour afficher les [Réglages Composite] et appuyez sur la touche  $\Delta$   $\nabla$  pour sélectionner l'heure d'exposition pour les expositions individuelles.
  - 3 Appuyez sur le déclencheur pour préparer l'appareil photo.
    - L'appareil photo prendra une photo comme une référence pour la réduction du bruit.
    - L'appareil photo est prêt lorsque [Prêt pour p. de vue composite] s'affiche sur le moniteur.
  - 4 Effectuez la mise au point.
    - Si l'indicateur de mise au point clignote, l'appareil photo n'est pas mis au point.
  - 5 Appuyez sur le déclencheur à fond pour démarrer la photographie composite en direct.
    - L'image combinée s'affiche sur le moniteur avec chaque exposition.
  - 6 Appuyez à nouveau sur le déclencheur pour arrêter la prise de vue.
    - Visualisez le résultat du changement à l'écran et appuyez sur le déclencheur pour arrêter l'enregistrement une fois le résultat désiré obtenu.
    - La longueur maximale de la prise de vue composite est de 3 heures. Toutefois, la durée de prise de vue disponible varie selon les conditions de prise de vue, ainsi que l'état de recharge de l'appareil photo.
- Il existe des limites quant aux réglages de sensibilité ISO disponibles.
  - Pour réduire le flou causé par le tremblement de l'appareil, montez fermement l'appareil photo sur un trépied et utilisez un déclencheur télécommandé via l'application OI.Share (P. 137).
  - Pendant la prise de vue, il existe des limites quant aux réglages pour les fonctions suivantes.
    - Prise de vue en série/prise de vue avec retardateur/prise de vue par intervalles/stabilisateur d'image, etc.

## Prise de vue avec l'écran tactile

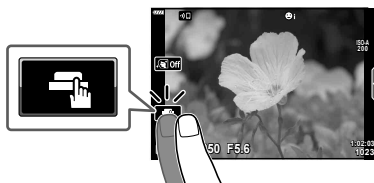
Appuyez sur  pour faire défiler les réglages de l'écran tactile.



	Tapez sur un sujet pour effectuer la mise au point et relâcher automatiquement le déclencheur. Cette caractéristique n'est pas disponible en mode vidéo et en pose longue, chronophotographie et photographie composite.
	Les opérations de l'écran tactile sont désactivées.
	Tapez pour afficher une cible AF et faire le point sur le sujet présent dans la zone sélectionnée. Il est possible de prendre des photos en appuyant sur le déclencheur.

### ■ Prévisualisation du sujet ()

#### 1 Tapez sur le sujet dans l'affichage.

- Une cible AF s'affiche.
- Utilisez le curseur pour choisir la taille du cadre.
- Appuyez sur  pour désactiver l'affichage de la cible AF.

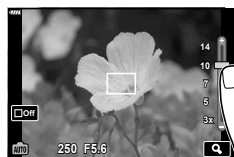

#### 2 Tapez sur pour zoomer sur la position du cadre.

- Utilisez votre doigt pour faire défiler l'affichage lorsque vous effectuez un zoom avant sur l'image.
- Tapez sur  pour annuler l'affichage du zoom.
- Il est impossible de redimensionner ou de zoomer sur une cible ou en mode vidéo.

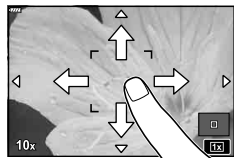



- Les situations dans lesquelles les opérations de l'écran tactile ne sont pas disponibles incluent les suivantes.



WB touche unique, pendant l'utilisation des touches ou des molettes, etc.

- Ne touchez pas l'affichage avec vos ongles ou tout autre objet tranchant.
- Des gants ou des protections d'écrans peuvent interférer lors de l'utilisation de l'écran tactile.
- Vous pouvez désactiver le fonctionnement de l'écran tactile.  [Réglages écran tactile] (P. 126)



## Enregistrement de films en modes prise de vue photo

La touche  peut être utilisée pour l'enregistrement de films même lorsque la molette de mode n'est pas en position .

- Assurez-vous que [ REC] est attribué à la touche  (P. 95).

### 1 Appuyez sur la touche pour lancer l'enregistrement.

- La vidéo en cours d'enregistrement s'affiche à l'écran.
- Vous pouvez changer l'emplacement de la mise au point en touchant l'écran pendant l'enregistrement.

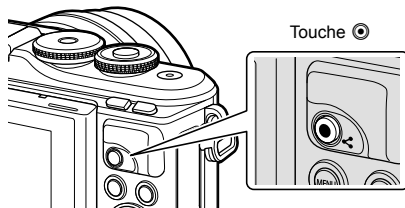

### 2 Appuyez à nouveau sur la touche pour arrêter l'enregistrement.

- Le bruit des opérations tactiles et du fonctionnement des touches peut être enregistré.
- Lorsque vous utilisez un appareil photo avec capteur d'image CMOS, les objets en mouvement peuvent sembler déformés en raison du phénomène d'obturateur déroulant ("rolling shutter"). Il s'agit d'un phénomène physique occasionnant une déformation de l'image filmée lorsqu'on photographie un sujet se déplaçant rapidement ou en raison du tremblement de l'appareil photo.

Ce phénomène devient notamment plus visible avec une distance focale longue.

- Si la taille du fichier vidéo en cours d'enregistrement dépasse 4 Go, le fichier est automatiquement fractionné. (En fonction des conditions de prise de vue, les vidéos dont la taille est inférieure à 4 Go peuvent être divisées en plusieurs fichiers.)
- Si l'appareil photo est utilisé pendant des périodes prolongées, la température du système à transfert de charge augmente et du bruit et un voile coloré peuvent apparaître sur les images. Mettez brièvement l'appareil photo hors tension. Du bruit et un voile coloré peuvent également apparaître sur les images enregistrées à des paramètres de sensibilité ISO élevés. Si la température continue d'augmenter, l'appareil photo s'éteindra automatiquement.
- Lorsque vous utilisez un objectif du système Four Thirds, l'AF ne fonctionne pas pendant l'enregistrement de vidéos.
- La touche  ne peut être utilisée pour enregistrer des vidéos dans les cas suivants :  
Pendant que l'obturateur est enfoncé à moitié ; pendant une photographie avec flash, pause longue, composite, séquentielle ou en accéléré ; ou avec la sélection de e-Portrait, Nuit main levée, Traînée lumineuses, Panorama ou Filtre HDR en mode **SCN** ou la sélection de compens. trap., Panorama, Live TIME, Multi exposition, HDR ou composite en mode **AP**
- Aucun signal sonore n'est émis lorsque l'appareil photo effectue la mise au point en mode vidéo.

### Remarques

- Certains réglages, tels que mode AF, peuvent être réglés séparément pour les films et les photographies.  "Utilisation du Menu Vidéo" (P. 114)

## Enregistrement de vidéos en mode film

Le mode film peut être utilisé pour créer des films pouvant bénéficier des effets disponibles dans les modes de prise de vue photo.

- Des effets peuvent être ajoutés aux films de la même manière que pour les photos.  
🗨️ "Ajout d'effets à une vidéo" (P. 85)

2

Prise de vue

- 1 Tournez la molette de mode sur 📹.

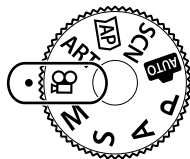

- 2 Utilisez ⏪ ⏩ pour mettre en surbrillance le mode film (P. 59).

- Certains modes proposent des options facultatives disponibles en appuyant sur ▾.



- 3 Appuyez sur la touche OK pour sélectionner le mode en surbrillance.

- Appuyez sur la touche 🗨️ pour choisir un autre mode film. Si d'autres options s'affichent, appuyez sur ▲.

- 4 Appuyez sur la touche ⏻ pour commencer l'enregistrement.

- Assurez-vous que [⏻ REC] est attribué à la touche ⏻ (P. 95).
- Appuyez de nouveau sur la touche ⏻ pour arrêter l'enregistrement.
- Le volume du son durant l'enregistrement est indiqué par le compteur de niveau d'enregistrement. Plus le compteur va dans le rouge, plus le niveau d'enregistrement est élevé.
- Le niveau d'enregistrement peut être réglée à partir du 📹 menu vidéo. 🗨️ [Niv. enregistrement] (P. 114)

Compteur de niveau d'enregistrement







- Aucun signal sonore n'est émis lorsque l'appareil photo effectue la mise au point en mode vidéo.

### 🗨️ Remarques

- Les commandes tactiles peuvent aussi être utilisées.

## Options de mode vidéo

Mode vidéo	Description	
 <b>Standard</b>	Réalisez des vidéos standard ou des vidéos avec les effets sélectionnés.	60
 <b>4K</b>	Réalisez des vidéos 4K.	—
 <b>Clips</b>	Créez un fichier vidéo simple comprenant plusieurs courtes vidéos.	62
 <b>Ultra-rapide</b>	Enregistrez des vidéos au ralenti. Le son n'est pas enregistré.	65

- Les modes d'image disponibles varient en fonction du mode vidéo.
- Utilisez une carte mémoire UHS-I avec une classe de vitesse UHS de 3 en mode [4K] ou [Ultra-rapide].
- Utilisez une carte mémoire avec une classe de vitesse de 10 ou supérieure lors de la prise de vue en mode [Standard] ou [Clips].
- En fonction du système, certains ordinateurs risquent de ne pas être en mesure de lire les vidéos enregistrées en [4K]. Consultez le site Web d'OLYMPUS pour plus d'informations quant à la configuration requise pour la visualisation de films 4K sur un ordinateur.

## Effets vidéo

De nombreux effets peuvent être ajoutés aux clips vidéo. Il est également possible d'agrandir une zone sélectionnée du cadre sans faire un zoom avec l'objectif.

**1** Mettez en surbrillance l'option [Standard] du Mode vidéo (P. 59) et appuyez sur la touche **OK**.

- Utilisez les commandes en direct pour choisir à partir d'une qualité vidéo (taille d'image et taux de compression) les options (P. 82).





**2** Appuyez sur la touche **REC** pour lancer l'enregistrement.

**3** Appuyez sur l'icône à l'écran de l'effet que vous souhaitez utiliser.

- Touchez l'écran pour ajouter des effets lors de la prise de vue.
- Certains effets peuvent être ajoutés en tapant sur l'affichage avant de commencer l'enregistrement.



Effet vidéo

Effet vidéo	Description
 <b>Filtre ton pale</b>	Filme avec l'effet sélectionné pour le mode d'image. L'effet de fondu est appliqué à la transition entre scènes.
 <b>Film ancien</b>	Applique de manière aléatoire une détérioration et des parasites de type poussière semblables aux vieux films.
 <b>Echo multiple</b>	Applique un effet d'image rémanente. Les images d'arrière plan apparaîtront derrière les objets en mouvement.
 <b>Echo unique</b>	Une image fantôme, apparaissant lorsque l'on tape sur l'icône, persiste pendant un court instant, et disparaîtra au bout d'un moment.
 <b>Téléconvertisseur vidéo</b>	Effectue un zoom avant sur une zone de l'image sans utiliser le zoom de l'objectif. Il est possible d'effectuer un zoom avant sur la position sélectionnée de l'image même lorsque l'appareil photo est fixe.

**4** Appuyez à nouveau sur la touche **REC** pour arrêter l'enregistrement.

- La touche **INFO** contrôle également l'affichage des informations de prise de vue pendant l'enregistrement vidéo. Notez toutefois, qu'appuyer sur la touche **INFO** pendant l'enregistrement annule tous les effets vidéo, hormis le fondu artistique et le téléconvertisseur vidéo.

### ■ Filtre ton pale

Appuyez sur l'icône. L'effet est appliqué progressivement lors de l'appui sur l'icône d'un mode d'image.

- Les vidéos réalisées en couleur partielle utilisent la couleur sélectionnée en mode **ART**.

### ■ Film ancien

Appuyez sur l'icône pour appliquer l'effet. Appuyez à nouveau pour annuler l'effet.

### ■ Echo multiple

Appuyez sur l'icône pour appliquer l'effet. Appuyez à nouveau pour annuler l'effet.

### ■ Echo unique

L'effet augmente chaque fois que vous appuyez sur l'icône.

### ■ Téléconvertisseur vidéo

#### 1 Appuyez sur l'icône pour afficher le cadre de zoom.

- Vous pouvez modifier la position du cadre de zoom en touchant l'écran ou à l'aide de  $\Delta$   $\nabla$   $\langle$   $\rangle$ .
- Appuyez et maintenez enfoncée la touche  $\text{OK}$  pour ramener le cadre de zoom sur une position centrale.



#### 2 Appuyez sur pour faire un zoom avant sur la zone à l'intérieur du cadre de zoom.

- Appuyez sur  pour revenir à l'affichage du cadre de zoom.

#### 3 Appuyez sur ou appuyez sur la touche $\text{OK}$ pour annuler le cadre de zoom et quittez le mode Téléconvertisseur vidéo.

- Le téléconvertisseur vidéo n'est pas disponible en mode autoportrait.
- Les 2 effets ne peuvent pas être appliqués simultanément.
- Il se peut que certains effets ne soient pas disponibles selon le mode d'image.
- Le taux de compression peut chuter si un filtre artistique ou un effet de film est utilisé.

## Création de vidéos à partir de clips

Vous pouvez créer un fichier vidéo simple contenant plusieurs courtes vidéos (clips). Les clips peuvent être divisés en plusieurs groupes ("Mes clips"). Vous pouvez également ajouter des images fixes à la vidéo Mes clips (P. 106).

2

Prise de vue

### Enregistrer des clips

- 1 Mettez en surbrillance l'option [Clips] du Mode vidéo (P. 59).
- 2 Appuyez sur  $\nabla$ , utilisez  $\triangleleft \triangleright$  pour sélectionner la longueur du clip et appuyez sur la touche  $\text{OK}$ .
  - Utilisez les commandes en direct pour choisir à partir d'une qualité vidéo (taille d'image et taux de compression) les options (P. 82).
- 3 Appuyez sur la touche  $\odot$  pour commencer l'enregistrement.
  - La prise de vue se termine automatiquement une fois l'heure d'enregistrement sélectionnée atteinte.
  - Pour prolonger la durée d'enregistrement, appuyez sur la touche  $\odot$  pendant l'enregistrement. La durée d'enregistrement peut être prolongée de 16 secondes maximum en appuyant sur la touche de manière répétée.
  - Le nouveau clip est ajouté à Mes clips.

$\triangle$	Lit le fichier Mes clips à partir du début.
$\nabla$	Change le fichier Mes clips dans lequel enregistrer le clip et la position à laquelle ajouter le clip. Utilisez $\triangleleft \triangleright$ pour changer la position à laquelle ajouter le clip dans le fichier Mes clips.
$\text{OK}$	Préparez l'enregistrement du clip suivant.
$\text{Supprimer}$	Supprime le clip enregistré.



- 4 Appuyez sur la touche  $\odot$  pour enregistrer le clip suivant.
  - L'écran de confirmation disparaît et l'enregistrement du clip suivant démarre.
  - Le nouveau clip est ajouté au même groupe Mes clips que le clip précédent.
  - Les vidéos enregistrées dans différentes tailles d'image ou taux de compression sont enregistrées dans différents groupes Mes clips.

### Création d'un nouveau fichier Mes clips

Appuyez sur  $\nabla$  dans l'étape 3. Utilisez  $\triangle \nabla$  pour déplacer le clip à l'aide de  $\text{Supprimer}$ , puis appuyez sur la touche  $\text{OK}$ .



## Suppression d'un clip de Mes clips

Appuyez sur  $\nabla$  dans l'étape 3.

Déplacez un clip vers  $\text{☒}$  à l'aide de  $\Delta \nabla \triangleleft \triangleright$  et appuyez sur la touche  $\text{OK}$ .

- Le clip supprimé de Mes clips devient un fichier vidéo normal.
- Les clips peuvent être retirés pendant la lecture.
- $\text{☒}$  "Supprimer des clips de Mes clips" (P. 106)



### Conseils

- Les clips qui ont été retirés peuvent être ajoutés de nouveau à Mes clips.  $\text{☒}$  "Ajout d'images fixes à Mes clips" (P. 106)

## Modification de "Mes clips"

Vous pouvez créer un seul fichier vidéo à partir de Mes clips.

Les clips enregistrés sont stockés dans le fichier Mes clips. Vous pouvez ajouter des clips vidéos et des images fixes au fichier Mes clips (P. 106). Vous pouvez également ajouter des effets de transition d'écran et des effets de filtres artistiques.

1 Appuyez sur  $\text{▶}$  puis sur la touche  $\text{☒}$  plusieurs fois pour lire Mes clips.



\* Si un ou plusieurs fichiers Mes clips ont été créés, c'est ici qu'ils sont affichés. Après avoir appuyé sur la touche  $\text{▶}$ , vous pouvez également voir l'écran de lecture de Mes clips en mettant en surbrillance un élément repéré par un  $\text{☒}$ , en appuyant sur la touche  $\text{OK}$ , et en sélectionnant [Aff. tous Mes clips] dans le menu qui apparaît.

2 Utilisez  $\Delta \nabla$  pour sélectionner Mes clips et  $\triangleleft \triangleright$  pour sélectionner un clip, puis appuyez sur la touche  $\text{OK}$ .

- Le menu clip s'affiche.

<b>Lire Mes clips</b>	Lit les fichiers présents dans Mes clips dans l'ordre, en commençant du début.
<b>Lecture vidéo</b>	Lit les clips sélectionnés comme une vidéo.
<b>Exporter Mes clips</b>	Permet d'exporter les fichiers dans Mes clips comme fichier vidéo.
<b>Réorganiser l'ordre</b>	Déplace ou ajoute des fichiers dans Mes clips.
<b>Prédéfinir la dest.</b>	À partir du prochain enregistrement vidéo, les vidéos dont les réglages sont les mêmes sont ajoutées à ce fichier $\text{☒}$ Mes clips.
<b>Supprimer de Mes clips</b>	Permet de retirer de Mes clips le clip sélectionné. Le clip est ensuite traité comme un fichier vidéo normal. $\text{☒}$ "Supprimer des clips de Mes clips" (P. 106)

- 3** Avec le groupe Mes clips que vous souhaitez utiliser pour la vidéo sélectionnée, mettez en surbrillance l'option [Exporter Mes clips] et appuyez sur la touche **OK**.
- 4** Sélectionnez un élément à l'aide de **Δ** **∇**, puis appuyez sur la touche **OK**.

<b>Effets clip</b>	Vous pouvez appliquer 6 types d'effets artistiques.
<b>Effet de transition</b>	Vous pouvez appliquer des effets de fondu.
<b>BGM</b>	Vous pouvez régler [Happy Days] ou [Off].
<b>Volume du clip enr.</b>	Lorsque [BGM] est réglé sur [Happy Days], vous pouvez régler un volume d'enregistrement des sons dans la vidéo.
<b>Son du clip enregistré</b>	En réglant sur [On], vous pouvez créer une vidéo avec le son enregistré. Ce réglage n'est disponible que lorsque [BGM] est réglé sur [Off].
<b>Prévisu.</b>	Vous pouvez prévisualiser le contenu du fichier Mes clips modifié dans l'ordre, en commençant par le premier fichier.

- 5** Une fois la modification terminée, sélectionnez [Lancer l'exportation] et appuyez sur la touche **OK**.
- L'album combiné est enregistré sous forme de vidéo unique.
  - L'exportation d'une vidéo peut prendre du temps.
  - La longueur maximale pour Mes clips est 15 minutes et la taille de fichier maximale est 4 Go.
- Un délai peut être nécessaire pour afficher Mes clips après l'extraction, l'insertion, l'effacement ou la protection de la carte.
  - Vous pouvez enregistrer jusqu'à 99 fichiers Mes clips et jusqu'à 99 coupures par clip. Les valeurs maximum peuvent varier selon la taille du fichier et la longueur de Mes clips.
  - Vous ne pouvez pas ajouter de vidéos autres que des clips à Mes clips.

#### **BGM autre que [Happy Days]**

Pour utiliser une autre musique de fond que [Happy Days], enregistrez les données téléchargées depuis le site Web d'Olympus sur la carte et sélectionnez-les dans [BGM] à l'étape 4. Rendez-vous sur le site Web suivant pour le téléchargement.  
<http://support.olympus-imaging.com/bgmdownload/>



## Enregistrement de vidéos au ralenti

Enregistrez des vidéos au ralenti. Les séquences réalisées à 120 images par seconde sont lues à 30 images par seconde ; la qualité équivaut à [HD].

- 1 Mettez en surbrillance l'option [Ultra-rapide] du Mode vidéo (P. 59) et appuyez sur la touche **OK**.
- 2 Appuyez sur la touche **⊙** pour commencer l'enregistrement.
  - Appuyez de nouveau sur la touche **⊙** pour arrêter l'enregistrement.
  - La mise au point et l'exposition sont mémorisées au début de l'enregistrement.
  - L'enregistrement peut se poursuivre pendant 20 secondes.
  - Le son n'est pas enregistré.

## Utilisation de la fonction de silence lors de l'enregistrement d'une vidéo

Vous pouvez éviter que l'appareil photo enregistre pendant la prise de vue les sons de fonctionnement qu'il émet.

Appuyez sur l'onglet de prise de vue silencieuse pour afficher les éléments de fonction. Après l'appui sur un élément, appuyez sur les flèches affichées pour sélectionner les réglages.

- Zoom électronique\*, volume d'enregistrement, ouverture, vitesse d'obturation, compensation d'exposition, sensibilité ISO
  - \* Disponible uniquement avec des zooms motorisés
- Les options disponibles varient en fonction du mode de prise de vue.
- Cette option n'est pas disponible en mode auto-portrait (P. 66).

Onglet de prise de vue silencieuse



## Prendre des photos en mode auto-portrait

L'inversion de l'écran vous permet de vous prendre en photo tout en visualisant l'image.

1 Appuyez légèrement sur l'écran et basculez-le vers le bas.

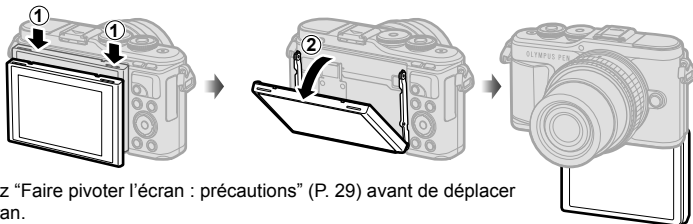

Lisez "Faire pivoter l'écran : précautions" (P. 29) avant de déplacer l'écran.

- Si l'appareil photo est équipé d'un zoom motorisé, l'appareil photo bascule automatiquement en grand angle.
- Le menu auto portrait s'affiche sur l'écran.
- Il est possible d'afficher différentes icônes selon le mode de prise de vue.



	<b>Commande tactile de l'obturateur</b>	L'effleurement de cette icône déclenche l'obturateur après environ 1 seconde.
	<b>Vidéo</b>	Lorsque vous touchez cette icône, l'enregistrement vidéo démarre. Pour arrêter l'enregistrement, appuyez sur l'icône . Pendant l'enregistrement d'un clip, touchez à nouveau  pour augmenter la durée d'enregistrement (jusqu'à 16 secondes au maximum).
	<b>Affichage</b>	Appuyez dessus pour passer en mode lecture (P. 108).
	<b>e-Portrait rapide</b>	L'activation de cette fonction rend la peau lisse et transparente.
	<b>Retardateur personnalisé rapide</b>	Prenez 3 photos avec le retardateur. Vous pouvez régler le nombre de déclenchements de l'obturateur et l'intervalle entre chaque déclenchement à l'aide du retardateur personnalisé.  "Retardateur personnalisé" (P. 73).
	<b>Ajustement de la luminosité (Compensation d'exposition)</b>	Touchez icône [+] ou [-] pour ajuster la luminosité.

## 2 Cadrez la vue.

- Veillez à ce que vos doigts ou la courroie de l'appareil photo ne recouvre(nt) pas l'objectif.





## 3 Appuyez sur et prenez la photo.

- Vous pouvez également prendre la photo en touchant le sujet affiché sur l'écran ou en appuyant sur le déclencheur.
  - La photo prise s'affiche à l'écran.
- Veillez à ne pas faire tomber l'appareil photo lorsque vous utilisez l'écran tactile et que vous tenez l'appareil photo à une main.



### Contrôle de l'exposition (Exposition )

Choisissez des valeurs positives (“+”) pour rendre les images plus lumineuses et des valeurs négatives (“-”) pour rendre les images plus sombres. L'exposition peut être ajustée de  $\pm 5,0$  EV.





- En mode **P**, en mode **ART**, en mode Vidéo et dans certains modes , la correction de l'exposition peut être réglée en tournant la molette de sélection ou en appuyant sur la touche  ( $\Delta$ ) et ensuite à l'aide de  $\langle \triangleright \rangle$ .
- En modes **A** et **S**, la correction de l'exposition peut être réglée en appuyant sur la touche  ( $\Delta$ ) et en faisant pivoter la molette de sélection ou à l'aide de  $\langle \triangleright \rangle$ .
- La correction de l'exposition n'est pas disponible en mode **Auto**, **M** ou **SCN** ou lorsque Panorama ou Live TIME est sélectionné en mode .
- Pendant la vue en direct, la luminosité de l'écran est ajustée à un maximum de  $\pm 3,0$  EV uniquement. Si l'exposition dépasse  $\pm 3,0$  EV, la barre d'exposition se met à clignoter.
- Il est possible de corriger les vidéos dans une plage pouvant atteindre  $\pm 3,0$  EV.

#### Remarques

- Le rôle de la molette de sélection peut être modifiée dans les menus  perso.  
 [Fonction molette/pavé] (P. 121)

### Zoom numérique (Téléconvertisseur num)

Appuyez sur la touche **Fn** pour effectuer un zoom avant au-delà du rapport de zoom actuel. Le rapport de zoom de l'affichage double et toutes les photos prises montrent la zone visible sur le moniteur.

-  s'affiche sur l'écran.
- Si un nouveau rôle est attribué à la touche **Fn**, choisissez [] (P. 95).
- Pour quitter le zoom numérique, appuyez de nouveau sur la touche **Fn**.
- Le zoom numérique n'est pas disponible lorsque panorama est sélectionné en mode **SCN**, multi exposition, Panorama, ou lorsque Compens. trap. est sélectionné en mode  ou lorsque [Standard] est sélectionné en mode vidéo.
- Si une image RAW est affichée, la zone visible sur l'écran est indiquée par un cadre.
- La cible AF est perdue.

## Sélection du mode de cible AF (réglages de la cible AF)

Vous pouvez choisir la position et la taille de la zone de mise au point pour l'autofocus. Vous pouvez également sélectionner l'AF à priorité visage (P. 70).

- Appuyez sur la touche **[:::]** (<).
- Sélectionnez **[▪]** (Cible Simple) ou **[⋮]** (Groupe à 9 cibles) en utilisant la molette de sélection.

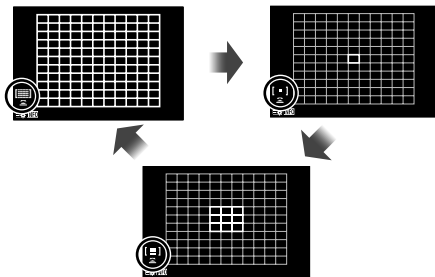

<b>[⋮]</b> Toutes les cibles	L'appareil photo sélectionne automatiquement à partir du réglage long des cibles de mise au point.
<b>[▪]</b> Cible unique	Vous pouvez sélectionner une cible AF unique.
<b>[⋮]</b> Groupe à 9 cibles	L'appareil photo fait automatiquement son choix parmi les cibles du groupe à neuf cibles sélectionné.

- Le mode de cible unique est automatiquement appliqué lors de l'enregistrement de vidéos si le mode de groupe cible est défini.
- Lorsque vous utilisez un objectif du système Four Thirds, l'appareil photo passe automatiquement en mode Cible unique.

### Remarques

- Vous pouvez également faire votre choix dans l'étape 2 en appuyant sur la touche **INFO** puis à l'aide de  $\Delta \nabla$ .

## Réglage de la cible AF

Sélectionnez la position de la cible unique ou du groupe cible.

- Appuyez sur la touche **[:::]** (<).
  - Si **[⋮]** (Toutes les cibles) est sélectionné, sélectionnez **[▪]** (Cible Simple) ou **[⋮]** (Groupe à 9 cibles) en utilisant la molette de sélection.
- Utilisez  $\Delta \nabla \langle \triangleright$  pour choisir une zone de mise au point.
  - La taille et le nombre de cibles AF changent avec le rapport d'aspect (P. 81) et l'option sélectionnée pour [Téléconvertisseur num] (P. 111).

### Remarques

- Vous pouvez également faire votre choix dans l'étape 2 en appuyant sur la touche **INFO** puis à l'aide de la molette de sélection.
- Les commandes tactiles peuvent aussi être utilisées.

## AF à priorité visage/AF à priorité regard

L'appareil photo détecte les visages et ajuste la mise au point et la mesure ESP numérique.

- 1 Appuyez sur la touche **[:]** (◀).
- 2 Appuyez sur la touche **INFO**.
  - Vous pouvez régler les paramètres de priorité visage et yeux.
- 3 Utilisez ◀▶ pour sélectionner une option et appuyez sur **OK**.

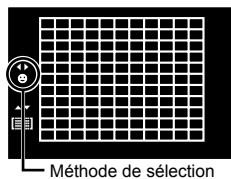

	<b>Priorité visage On</b>	La priorité visage est activée.
	<b>Priorité visage Off</b>	La priorité visage est désactivée.
	<b>Priorité visage et Regard</b>	Le système autofocus sélectionne l'œil le plus près de l'appareil photo pour effectuer la mise au point automatique avec priorité visage.

- 4 Pointez l'appareil vers votre sujet.
  - Si un visage est détecté, il sera indiqué par un cadre blanc.
- 5 Appuyez sur le déclencheur à mi-course pour faire la mise au point.
  - Lorsque l'appareil photo effectue la mise au point sur le visage dans le cadre blanc, le cadre devient vert.
  - Si l'appareil photo peut détecter les yeux du sujet, il affiche un cadre vert sur l'œil sélectionné. (AF à priorité regard)
- 6 Appuyez à fond sur le déclencheur pour effectuer la prise de vue.



- Pendant la prise de vue en série, la priorité de visage s'applique seulement à la première prise de vue de chaque série.
- Selon le sujet et le réglage du filtre artistique, l'appareil photo risque de ne pas être capable de détecter correctement le visage.
- Lorsque le réglage est sur **[ESP]** (Mesure ESP numérique) (P. 89), la mesure est effectuée avec la priorité donnée aux visages.

### Remarques

- La priorité visage est également disponible en **[MF]** (P. 79). Les visages détectés par l'appareil photo sont indiqués par des cadres blancs.



## Utilisation d'un flash (photographie au flash)

Vous pouvez utiliser le flash pour prendre des photos au flash dans différentes conditions de prises de vues.



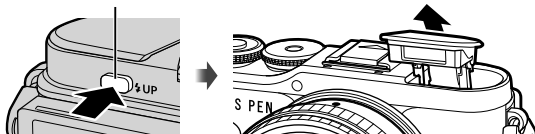







- 1 Appuyez sur le bouton d'ouverture du flash pour relever le flash.



Bouton d'ouverture du flash



- 2 Appuyez sur la touche  ().
- 3 Sélectionnez un élément à l'aide de la molette de sélection et appuyez sur la touche .

  - Les options disponibles et leur ordre d'affichage varient selon le mode de prise de vue.  "Modes de flash pouvant être réglés par mode de prise de vue" (P. 72)

	<b>Flash</b>	Le flash se déclenche.
	<b>Yeux rouges</b>	Le flash se déclenche pour réduire l'effet "yeux rouges".
	<b>Flash Off</b>	Le flash ne se déclenche pas.
	<b>Yeux rouges vitesse lente Synchronisation lente (premier rideau/Flash atténuant l'effet "yeux rouges")</b>	La synchronisation lente est associée au flash atténuant l'effet "yeux rouges".
	<b>Slow Synchronisation lente (premier rideau)</b>	Le flash se déclenche avec des vitesses d'obturation lentes pour éclaircir les arrière-plans faiblement éclairés.
	<b>Slow2 Synchronisation lente (second rideau)</b>	Le flash se déclenche immédiatement avant la fermeture de l'obturateur pour créer des traînées de lumière derrière les sources de lumière mobiles. 
 FULL.  etc.	<b>Paramètre manuel</b>	Pour les utilisateurs qui préfèrent un fonctionnement manuel. Appuyez sur la touche <b>INFO</b> et utilisez   pour régler la puissance du flash.

- En mode [ (Yeux rouges)], après les pré-flashes, il faut environ 1 seconde pour que l'obturateur se déclenche. Ne déplacez pas l'appareil photo jusqu'à ce que la prise de vue soit complétée.
- Le mode [ (Yeux rouges)] risque de ne pas fonctionner efficacement dans certaines conditions de prise de vue.
- Lorsque le flash se déclenche, la vitesse d'obturation est réglée sur 1/250 seconde ou moins. Lors de la prise de vue d'un sujet sur un arrière-plan lumineux avec le flash, l'arrière-plan peut être surexposé.

### Flashes externes en option

Lors de l'utilisation de flashes externes en option, assurez-vous que le flash intégré a été remis correctement dans son logement.

## Modes de flash pouvant être réglés par mode de prise de vue

Mode de prise de vue	Écran	Mode de flash	Synchronisation du flash	Conditions de déclenchement du flash	Limite de vitesse d'obturation
<b>P/A</b>		<b>Flash</b>	Premier rideau	Se déclenche toujours	30 s – 1/250 s*
		<b>Yeux rouges</b>			1/30 s – 1/250 s*
		<b>Flash Off</b>	—	—	—
		<b>Yeux rouges vitesse lente</b> Synchronisation lente (premier rideau/ Flash atténuant l'effet "yeux rouges")	Premier rideau	Se déclenche toujours	60 s – 1/250 s*
		<b>Slow</b> Synchronisation lente (premier rideau)			
	<b>Slow2</b> Synchronisation lente (second rideau)	Second rideau			
<b>S/M</b>		<b>Flash</b>	Premier rideau	Se déclenche toujours	60 s – 1/250 s*
		<b>Yeux rouges</b>			
		<b>Flash Off</b>	—	—	—
		<b>Slow2</b> Synchronisation lente (second rideau)	Second rideau	Se déclenche toujours	60 s – 1/250 s*

• Uniquement et peuvent être réglés en mode .

\* La vitesse d'obturation est de 1/200 seconde lors de l'utilisation d'un flash externe vendu séparément.

### Gamme minimum

L'objectif peut provoquer des ombres au-dessus des objets près de l'appareil photo, entraînant un vignettage, ou le flash peut être trop lumineux même au niveau minimum.

Objectif	Distance approximative à laquelle se produit un dégradé
17mm f1.8	0,25 m
25mm f1.8	0,25 m
45mm f1.8	0,5 m
ED 14-42mm f3.5-5.6 EZ	1 m
ED 40-150mm f4.0-5.6	0,9 m

• Vous pouvez utiliser des flashes externes pour éviter le vignettage. Pour éviter les photographies surexposées, sélectionnez le mode **A** ou **M** et choisissez une valeur d'ouverture élevée ou réduisez la sensibilité ISO.



## Prise de vue en série/avec le retardateur

Vous pouvez prendre une série de photos en maintenant le déclencheur complètement enfoncé. Vous pouvez également prendre des photos à l'aide du retardateur.

1 Appuyez sur la touche (▼).

2 Mettez en surbrillance l'une des options suivantes à l'aide de <D>.

<b>Simple</b>	1 image à la fois est prise quand le déclencheur est enfoncé.
<b>Séquence H</b>	Les photos sont prises à une cadence d'environ 8,6 images par seconde (fps) tant que vous appuyez à fond sur le déclencheur. La mise au point, l'exposition et la balance des blancs sont réglées sur les valeurs de la première prise de chaque série.
<b>Séquence L</b>	Les photos sont prises à une cadence d'environ 4,8 images par seconde (fps) tant que vous appuyez à fond sur le déclencheur. La mise au point et l'exposition sont fixées en fonction des options sélectionnées pour [Mode AF] (P. 79) et [AEL/AFL] (P. 127).
12s/ ◆  12s	Appuyez sur le déclencheur à mi-course pour faire la mise au point et complètement pour démarrer la minuterie. D'abord, le voyant du retardateur s'allume pendant 10 secondes environ, puis il clignote pendant 2 secondes environ et la vue est prise.
2s/ ◆  2s	Appuyez sur le déclencheur à mi-course pour faire la mise au point et complètement pour démarrer la minuterie. Le voyant du retardateur clignote pendant 2 secondes environ et la vue est prise.
<b>Retardateur personnalisé</b>	Appuyez sur la touche <b>INFO</b> pour régler [Timer], [Nbre d'images] et [Temps d'intervalle]. Utilisez <D> pour sélectionner les éléments et ▲ ▼ pour choisir une valeur.

Les éléments marqués par ◆ utilisent l'obturateur électronique pour contrôler la petite quantité de flou de l'appareil photo causé par le fonctionnement de l'obturateur.

3 Appuyez sur la touche .

- Montez fermement l'appareil photo sur un trépied pour la prise de vue avec le retardateur.
- Si vous vous tenez devant l'appareil photo pour appuyer sur le déclencheur lorsque vous utilisez le retardateur, la photo peut être floue.
- Lorsque vous utilisez ou ◆ , la vue en direct s'affiche. En mode , l'affichage indique la dernière photo prise lors de la prise de vue en série.
- La vitesse de la prise de vue séquentielle varie en fonction de l'objectif que vous utilisez et de la mise au point de l'objectif du zoom.
- Si l'icône du niveau de la batterie clignote à cause d'une batterie faible pendant la prise de vue en série, l'appareil photo arrête la prise de vue et commence à sauvegarder les photos que vous avez prises sur la carte. L'appareil peut ne pas sauvegarder toutes les photos en fonction de l'énergie restant dans la batterie.

### Remarques

- Pour annuler le retardateur activé, appuyez sur ▼.
- L'option Prise de vue en série/retardateur est disponible dans le mode silencieux (P. 42).

## Sélection d'options de prise de vue

### ■ Contrôle direct

Vous pouvez utiliser le contrôle en direct pour sélectionner la fonction de prise de vue tout en vérifiant l'effet à l'écran.

Écran de contrôle en direct



### ■ Réglages disponibles

Mode d'images.....	P. 76		.....	P. 81
Sensibilité ISO.....	P. 77		.....	P. 82
Balance des blancs.....	P. 78		Mode (d'exposition) vidéo.....	P. 85
Mode AF.....	P. 79		Mode de scène*2.....	P. 33
Format d'affichage*1.....	P. 81		Mode filtre artistique*3.....	P. 47

\*1 Indisponible en mode vidéo.

\*2 Disponible en mode **SCN**.

\*3 Disponible en mode **ART** et avec certaines fonctions des modes **P/A/S/M/☺/AP**.

#### 1 Appuyez sur **OK** pour afficher le contrôle direct (Live View).

- Pour masquer le contrôle direct (Live View), appuyez de nouveau sur **OK**.

#### 2 Utilisez $\Delta$ $\nabla$ pour mettre en surbrillance la fonction souhaitée et $\triangleleft$ $\triangleright$ pour surligner un paramètre, puis appuyez sur la touche **OK**.

- Vous pouvez utiliser le cadran de commande pour sélectionner un réglage.
- Les réglages sélectionnés prennent effet automatiquement si aucune opération n'est effectuée pendant environ 8 secondes.

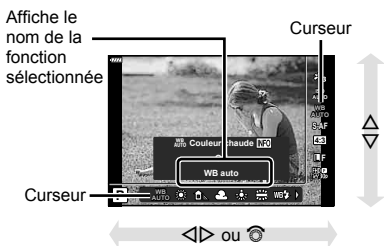

- Certains éléments ne sont pas disponibles dans certains modes de prise de vue.

### Remarques

- Pour connaître les paramètres par défaut de chaque option, reportez-vous à "Défaut" (P. 165).

## ■ Grand écran de contrôle LV

D'autres options de prise de vue sont accessibles à l'aide du grand écran de contrôle LV, qui présente une liste des options sélectionnées pour les paramètres de prise de vue suivants.

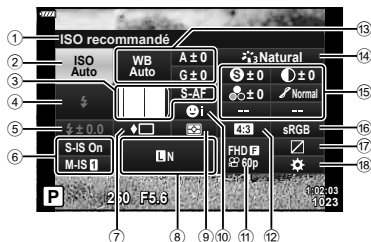

### Réglages pouvant être modifiés à l'aide du grand écran de contrôle LV

① Option actuellement sélectionnée	⑭ Mode Image.....	P. 76
② Sensibilité ISO.....	⑮ Netteté $\text{S}^*1$ .....	P. 89
③  Mode AF.....	Contraste $\text{C}^*1$ .....	P. 90
④ Cible AF.....	Saturation $\text{S}^*1$ .....	P. 90
⑤ Mode Flash.....	Luminosité $\text{L}^*1$ .....	P. 91
⑥ Commande d'intensité du flash.....	Filter couleur $\text{F}^*1$ .....	P. 91
⑦ Stabilisateur.....	Couleur monochrome $\text{T}^*1$ .....	P. 92
⑧ Prise de vue en série/Retardateur.....	Effet $\text{E}^*1$ .....	P. 92
⑨ Mode de mesure.....	Couleur $\text{C}^*1*2$ .....	P. 49
⑩ Priorité visage.....	Color/Vivid $\text{C}^*1*3$ .....	P. 76
⑪ .....	⑯ Espace couleur.....	P. 93
⑫ Format d'affichage.....	⑰ Contrôle des hautes lumières et des ombres.....	P. 94
⑬ Balance des blancs.....	⑱ Attribution de fonction aux touches.....	P. 95
Compensation de la balance des blancs.....		

\*1 L'affichage peut être différent lorsque le Filtre artistique est sélectionné comme mode image.

\*2 S'affiche lorsque la Couleur partielle est réglée.

\*3 S'affiche lorsque le Créateur couleur est réglé.

### 1 Appuyez sur la touche dans les modes P/A/S/M.

- Le grand écran de contrôle LV s'affiche.
- Dans les modes **Auto**, **ART**, **SCN**, et **AP**, l'affichage du grand écran de contrôle LV se fait par Réglage (P. 122).
- Le grand écran de contrôle LV ne s'affiche pas en mode vidéo.

### 2 Mettez en surbrillance un élément à l'aide de $\Delta$ $\nabla$ $\leftarrow$ $\rightarrow$ et appuyez sur la touche .

### 3 Utilisez $\leftarrow$ $\rightarrow$ pour mettre une option en surbrillance.



### Remarques

- Vous pouvez également effectuer des réglages à l'aide de la molette de sélection ou des commandes tactiles.
- Pour connaître les paramètres par défaut de chaque option, reportez-vous à "Défaut" (P. 165).

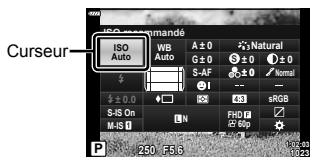

## Options de traitement (Mode Image)

Vous pouvez sélectionner un mode d'image et faire des réglages individuels pour le contraste, la netteté et d'autres paramètres (P. 89–92). Les modifications de chaque mode de photo sont stockées séparément.

- 1 Appuyez sur la touche **OK**, puis utilisez  $\Delta \nabla$  pour mettre en surbrillance le Mode Image.
- 2 Mettez en surbrillance une option à l'aide de  $\triangleleft \triangleright$  et appuyez sur la touche **OK**.



Mode Image

### ■ Options du mode d'image

<b>i-Enhance</b>	Optimise le rendu en fonction de la scène.
<b>Vivid</b>	Produit des couleurs vivantes.
<b>Natural</b>	Produit des couleurs naturelles.
<b>Doux</b>	Produit des tons mats.
<b>Portrait</b>	Produit des superbes teints de peau.
<b>Monochrome</b>	Produit un ton en noir et blanc.
<b>Perso</b>	Utilisez pour sélectionner un mode d'image, définir les paramètres et enregistrer le réglage.
<b>e-Portrait</b>	Génère des textures de peau douces. Ce mode ne peut pas être utilisé avec la photographie avec bracketing ou lors de l'enregistrement de vidéos.
<b>Créateur couleur*</b> <sup>1</sup>	Produit une finition des couleurs définie dans Créateur couleur.
<b>ART 1 Pop art</b>	Utilise les réglages des filtres artistiques. Les effets artistiques peuvent également être utilisés.
<b>ART 2 Soft focus</b>	
<b>ART 3 Ton neutre&amp;lumineux</b>	
<b>ART 4 Tonalité lumineuse</b>	
<b>ART 5 Film grain noir&amp;blanc</b>	
<b>ART 6 Sténopé</b>	
<b>ART 7 Diorama</b>	
<b>ART 8 Traitement croisé</b>	
<b>ART 9 Sépia</b>	
<b>ART 10 Ton dramatique</b>	
<b>ART 11 Feutre</b>	
<b>ART 12 Aquarelle</b>	
<b>ART 13 Vintage</b>	
<b>ART 14 Couleur partielle*</b> <sup>2</sup>	
<b>ART 15 Trait. sans blanchiment</b>	
<b>ART 16 Film instantané</b>	

\*1 Après avoir choisi le Créateur couleur à l'aide de touches  $\triangleleft \triangleright$ , appuyez sur la touche **INFO** et utilisez la molette de sélection ou  $\triangleleft \triangleright$  pour régler la teinte et  $\Delta \nabla$  pour régler la saturation.

\*2 Après avoir choisi Couleur Partielle avec  $\triangleleft \triangleright$ , appuyez sur la touche **INFO** pour afficher l'anneau de couleurs (P. 49).

## Modification de la sensibilité ISO (ISO)

L'augmentation de la sensibilité ISO augmente le bruit (granulation) mais permet de prendre des photos lorsque l'éclairage est faible. Le réglage recommandé dans la plupart des situations est [AUTO], qui commence à ISO 200 (une valeur d'équilibre entre le bruit et la gamme dynamique) puis qui ajuste la sensibilité ISO selon les conditions de prise de vue.

- 1 Appuyez sur la touche **OK**, puis mettez en surbrillance la sensibilité ISO à l'aide de **Δ** **∇**.
- 2 Mettez en surbrillance une option à l'aide de **◀** **▶** et appuyez sur la touche **OK**.



ISO

<b>AUTO</b>	La sensibilité est automatiquement réglée en fonction des conditions de prise de vue. La valeur maximale de la sensibilité ISO et d'autres réglages ISO auto peuvent être réglés à l'aide de l'option [Régl. ISO auto] dans les menus personnalisés (P. 123).
<b>LOW, 200–25600</b>	La sensibilité est réglée sur la valeur sélectionnée.

## Ajustement de la couleur (WB (balance des blancs))

La balance des blancs (WB) garantit que les objets blancs sur les images enregistrées par l'appareil photo apparaissent blancs. [AUTO] convient dans la plupart des circonstances, mais les autres valeurs peuvent être sélectionnées selon la source d'éclairage lorsque [AUTO] ne produit pas les résultats souhaités ou que vous souhaitez introduire délibérément une nuance de couleur dans vos images.

- 1 Appuyez sur la touche **OK**, puis utilisez **Δ**/**∇** pour mettre en surbrillance la Balance des blancs.
- 2 Mettez en surbrillance une option à l'aide de **◀**/**▶** et appuyez sur la touche **OK**.



Balance des blancs

Mode WB		Température de couleur	Conditions d'éclairage
Balance des blancs automatique	AUTO	—	Pour la plupart des conditions d'éclairage (lorsqu'il y a une partie blanche encadrée sur l'écran). En général, utilisez ce mode. <ul style="list-style-type: none"> <li>• Lorsque cette option est en surbrillance, vous pouvez appuyer sur la touche <b>INFO</b> et utiliser <b>Δ</b>/<b>∇</b>/<b>◀</b>/<b>▶</b> ou la molette de sélection pour sélectionner [On] ou [Off] pour [WB AUTO Couleur chaude] (P. 124).</li> </ul>
	☀	5300 K	Pour des prises de vue à l'extérieur par temps clair, pour prendre des couchers de soleil en rouge, ou pour prendre des feux d'artifice
Balance des blancs de présélection	☀	7500 K	Pour des prises de vue à l'extérieur à l'ombre par temps clair
	☁	6000 K	Pour des prises de vue à l'extérieur par temps couvert
	💡	3000 K	Pour des prises de vue avec un éclairage par lampes au tungstène
	💡	4000 K	Pour des prises de vue sous un éclairage fluorescent
	WB	5500 K	Pour la prise de vue avec flash
	📏/📏/📏/📏	Température de couleur réglée par la balance des blancs de référence rapide	Appuyez sur la touche <b>INFO</b> pour mesurer la balance des blancs à l'aide d'une cible blanche ou grise lors de l'utilisation du flash ou d'une autre source lumineuse de type inconnu ou lors de prises de vue sous un éclairage mixte. <b>📏</b> "Balance des blancs de référence rapide" (P. 79)
Balance des blancs personnalisée	CWB	2000 K–14 000 K	Après l'appui sur la touche <b>INFO</b> , utilisez <b>Δ</b> / <b>∇</b> / <b>◀</b> / <b>▶</b> pour sélectionner une température de couleur, puis appuyez sur la touche <b>OK</b> .

### Balance des blancs de référence rapide

Mesurez la balance des blancs en cadrant un morceau de papier ou un autre objet blanc sous l'éclairage qui sera utilisé dans la photo finale. Cela est utile pour prendre un sujet sous un éclairage naturel, aussi bien que sous diverses sources d'éclairage avec des températures de couleur différentes.

- 1 Sélectionnez [S1], [S2], [S3] ou [S4] (balance des blancs de référence rapide 1, 2, 3 ou 4) et appuyez sur la touche **INFO**.
- 2 Photographiez un morceau de papier blanc ou gris.
  - Cadrez le papier de façon à ce qu'il remplisse l'affichage et qu'aucune ombre n'apparaisse.
  - L'écran de balance des blancs de référence rapide apparaît.
- 3 Sélectionnez [Oui] et appuyez sur la touche **OK**.
  - La nouvelle valeur est sauvegardée comme option de balance des blancs de présélection.
  - La nouvelle valeur est enregistrée jusqu'à ce que la balance des blancs de référence rapide soit de nouveau mesurée. Les données ne sont pas effacées à la mise hors tension de l'appareil.

### Choix d'un mode de mise au point (Mode AF)

Vous pouvez sélectionner une méthode de mise au point (mode de mise au point). Vous pouvez choisir des méthodes de mise au point différentes pour le mode de photographie et le mode vidéo.

- 1 Appuyez sur la touche **OK**, puis utilisez  $\Delta$   $\nabla$  pour mettre en surbrillance le Mode AF.



Mode AF

- 2 Mettez en surbrillance une option à l'aide de  $\triangleleft$   $\triangleright$  et appuyez sur la touche **OK**.

<b>S-AF</b> (AF simple)	L'appareil photo effectue la mise au point une fois lorsque le déclencheur reste enfoncé à mi-course. Lorsque la mise au point est mémorisée, un signal sonore retentit et le symbole de mise au point correcte et le symbole de cible AF s'allument. Ce mode convient pour prendre des photos de sujets fixes ou de sujets avec des mouvements limités.
<b>C-AF</b> (AF continu)	L'appareil photo répète la mise au point lorsque le déclencheur reste enfoncé à mi-course. Lorsque la mise au point est faite sur le sujet, le symbole de confirmation AF s'allume sur l'écran et le bip retentit lorsque le point est verrouillé pour la première fois. Même si le sujet se déplace ou si vous changez la composition de la photo, l'appareil continue d'essayer de faire la mise au point.
<b>MF</b> (Mise au point manuelle)	Cette fonction vous permet d'effectuer la mise au point manuellement sur n'importe quelle position en utilisant la bague de mise au point de l'objectif.

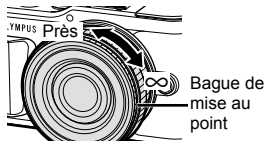



<b>S-AF+MF</b> (Utilisation simultanée du mode S-AF et du mode MF)	Après avoir appuyé à mi-course sur le déclencheur pour faire la mise au point en mode [S-AF], vous pouvez tourner la bague de mise au point pour ajuster précisément la mise au point manuelle.
<b>C-AF+TR</b> (Suivi AF)	Appuyez sur le déclencheur à mi-course pour mettre au point ; l'appareil photo suit alors et maintient la mise au point sur le sujet actuel tant que le déclencheur est maintenu dans cette position. <ul style="list-style-type: none"> <li>• La cible AF s'affiche en rouge si l'appareil photo ne peut plus suivre le sujet. Relâchez le déclencheur et cadrez une nouvelle fois le sujet puis appuyez sur le déclencheur à mi-course.</li> <li>• La plage du suivi est réduite lorsqu'un objectif du système Four Thirds est utilisé. La mise au point automatique ne fonctionne pas lorsque la cible AF s'affiche en rouge même si l'appareil photo suit le sujet.</li> </ul>

- L'appareil photo peut ne pas pouvoir effectuer la mise au point si le sujet est mal éclairé, est obscurci par la brume ou la fumée, ou manque de contraste.
- Lorsque vous utilisez un objectif du système Four Thirds, l'AF ne fonctionne pas pendant l'enregistrement de vidéos.
- Le mode AF n'est pas disponible lorsque la bague de mise au point MF est réglée sur MF.
- Si [MF], [C-AF] ou [C-AF +TR] est sélectionné en mode **P**, **A**, **S**, **M**, , ou en mode **ART**, l'obturateur peut être déclenché même lorsque l'appareil photo n'est pas en mise au point.



### Remarques

- La méthode de mise au point peut être choisie dans le menu  perso.  "AEL/AFL" (P. 127)



## Réglage de l'aspect de l'image

Vous pouvez changer le format d'affichage (horizontal sur vertical) lors de la prise de vue. Selon votre choix, vous pouvez régler le format d'affichage sur [4:3] (standard), [16:9], [3:2], [1:1], ou [3:4].

- 1 Appuyez sur la touche **OK**, puis utilisez **Δ**/**∇** pour mettre en surbrillance Aspect de l'image.
- 2 Utilisez **◀**/**▶** pour choisir une valeur, puis appuyez sur la touche **OK**.





Choix cadrage

- L'aspect de l'image ne peut être réglé que pour les images fixes.
- Les images JPEG recadrées au format d'affichage sélectionné sont sauvegardées. Les images RAW ne sont pas recadrées et elles sont sauvegardées avec les informations sur le format d'affichage sélectionné.
- Lorsque les images RAW sont affichées, le format d'affichage sélectionné est indiqué par un cadre.

## Sélection de la qualité d'image (Qualité d'image fixe, )

Vous pouvez régler un mode de qualité d'image pour les images fixes. Sélectionnez une qualité adaptée à l'application (par exemple le traitement sur PC, l'utilisation sur un site Web, etc.).

- 1 Appuyez sur la touche **OK**, puis utilisez **Δ**/**∇** pour mettre en surbrillance (Qualité d'image fixe,  )



Qualité d'image fixe









- 2 Mettez en surbrillance une option à l'aide de **◀**/**▶** et appuyez sur la touche **OK**.
  - Choisissez entre les modes JPEG (**L**, **M**, **N** et **S**) et RAW. Choisissez une option JPEG+RAW pour enregistrer une image JPEG et une image RAW à chaque prise de vue. Les modes JPEG combinent la taille d'image (**L**, **M** et **S**) et le rapport de compression (SF, F, N et B).
  - Lorsque vous voulez sélectionner une combinaison autre que **L**, **M**, **N** et **S**, modifiez les réglages [Réglage ] (P. 124) dans Menu Personnalisé.

### Données d'image RAW

Ce format (extension ".ORF") stocke des données d'image non-traitées pour les traiter plus tard. Les données d'image RAW ne peuvent pas être visionnées en utilisant d'autres appareils photo ou logiciels, et les images RAW ne peuvent pas être sélectionnées pour l'impression. Les copies JPEG des images RAW peuvent être créées en utilisant cet appareil photo.  "Édition d'images fixes (Edit)" (P. 115)

## Sélection de la qualité d'image (Qualité vidéo, )

Vous pouvez régler un mode d'enregistrement vidéo adapté à l'usage souhaité.

- 1 Appuyez sur la touche , puis utilisez   pour mettre en surbrillance (Qualité vidéo,  .
- 2 Utilisez   pour choisir une valeur, puis appuyez sur la touche .

















Qualité vidéo

### ■ Options de qualité vidéo disponibles













Les options de qualité vidéo disponibles varient en fonction du mode vidéo (P. 59) et les options sélectionnées pour [Taux compr. vidéo] et [Débit binaire vidéo] dans le menu Vidéo (P. 114).

- Lorsque vous filmez des vidéos qui seront visualisées sur un téléviseur, choisissez une fréquence d'images qui correspond au standard vidéo utilisé par l'appareil, sinon le film risque de ne pas être lu correctement. Les standards vidéo peuvent varier suivant le pays ou la région : certains utilisent NTSC, d'autres PAL.
  - Lors de prises de vue pour un affichage sur des périphériques NTSC, choisissez 60p (30p)
  - Lors de la prises de vue pour un affichage sur des périphériques PAL, choisissez 50p (25p)





Les options suivantes sont disponibles lorsque [Standard] est sélectionné pour le mode vidéo ou la molette de mode est tournée sur une position autre que  :

Qualité vidéo	Composants de qualité de vidéo
 1920×1080 Super Fine 60p	Choisissez la combinaison souhaitée de taille d'image, de débit binaire et de taux compression.  
 1920×1080 Super Fine 30p	
 1280×720 Super Fine 30p	
 1920×1080 Fine 60p	
 1920×1080 Fine 30p	
 1280×720 Fine 30p	
 1920×1080 Normal 60p	
 1920×1080 Normal 30p	
 1280×720 Normal 30p	
 1920×1080 Super Fine 50p	
 1920×1080 Super Fine 25p	
 1280×720 Super Fine 25p	

- ① Taille du cadre  
FHD : 1920×1080  
HD : 1280×720
- ② Débit binaire (taux de compression)  
SF (Super Fine), F (Fine), N (Normal)
- ③ Taux compression  
30p (60p), 25p (50p), 24p

Qualité vidéo	Composants de qualité de vidéo
 1920×1080 Fine 50p	<p>Choisissez la combinaison souhaitée de taille d'image, de débit binaire et de taux compression.</p>  <p>① Taille du cadre FHD : 1920×1080 HD : 1280×720</p> <p>② Débit binaire (taux de compression) SF (Super Fine), F (Fine), N (Normal)</p> <p>③ Taux compression 30p (60p), 25p (50p), 24p</p>
 1920×1080 Fine 25p	
 1280×720 Fine 25p	
 1920×1080 Normal 50p	
 1920×1080 Normal 25p	
 1280×720 Normal 25p	
 1920×1080 Super Fine 24p	
 1280×720 Super Fine 24p	
 1920×1080 Fine 24p	
 1280×720 Fine 24p	
 1920×1080 Normal 24p	
 1280×720 Normal 24p	

Les options suivantes sont disponibles lorsque l'option [4K] est sélectionnée pour le mode vidéo \*1 :

Qualité vidéo	Composants de qualité de vidéo
 3840×2160 30p	<p>Choisissez la combinaison souhaitée de taille de cadre et de taux de compression.</p>  <p>① Taille du cadre 4K : 3840×2160</p> <p>② Taux compression 30p, 25p, 24p</p>
 3840×2160 25p	
 3840×2160 24p	

\*1 Le débit binaire ne peut pas être modifié.

Les options suivantes sont disponibles lorsque l'option [Clips] est sélectionnée pour le mode vidéo \*1 :

Qualité vidéo	Composants de qualité de vidéo
FHD 60p 1920×1080 Normal 60p	Choisissez la combinaison souhaitée de taille d'image, de débit binaire et de taux compression.  ① Taille du cadre FHD : 1920×1080 HD : 1280×720 ② Débit binaire (taux de compression) N (Normal) ③ Taux compression 30p (60p), 25p (50p), 24p
FHD 30p 1920×1080 Normal 30p	
HD 30p 1280×720 Normal 30p	
FHD 50p 1920×1080 Normal 50p	
FHD 25p 1920×1080 Normal 25p	
HD 25p 1280×720 Normal 25p	
FHD 24p 1920×1080 Normal 24p	
HD 24p 1280×720 Normal 24p	

\*1 Le débit binaire ne peut pas être modifié.

L'option suivante est disponible lorsque l'option [Ultra-rapide] est sélectionnée pour le mode vidéo \*2 :



Qualité vidéo	Composants de qualité de vidéo
HD HS 120fps 1280×720 HighSpeed 120fps	 ① Taille du cadre HD : 1280×720 ② Taux compression 120fps

\*2 Le taux compression et le débit binaire ne peuvent pas être modifiés.

- Les vidéos sont enregistrées au format MPEG-4 AVC/H.264. La taille maximale par fichier est limitée à 4 Go. La durée d'enregistrement maximale par vidéo est limitée à 29 minutes.
- Selon le type de carte utilisé, l'enregistrement peut prendre fin avant que la durée maximale ne soit atteinte.







## Ajout d'effets à une vidéo

Vous pouvez créer des vidéos qui tirent profit des effets disponibles en mode de photographie fixe.

- 1 Tournez la molette de mode sur .
- 2 Appuyez sur la touche , puis utilisez  $\Delta$   $\nabla$  pour mettre en surbrillance le Mode (exposition) vidéo.
- 3 Utilisez  $\triangleleft$   $\triangleright$  pour choisir une valeur, puis appuyez sur la touche .





Mode (d'exposition) vidéo

P	L'exposition est automatiquement réglée par rapport à la luminosité du sujet. Vous pouvez régler l'exposition à l'aide de la molette de commande. Après avoir appuyé sur la touche  ( $\Delta$ ), vous pouvez également la régler à l'aide de $\triangleleft$ $\triangleright$ .
A	La représentation de l'arrière-plan est modifiée par le réglage de l'ouverture. Vous pouvez régler l'ouverture à l'aide de la molette de commande. Après avoir appuyé sur la touche  ( $\Delta$ ), vous pouvez également la régler à l'aide de $\Delta$ $\nabla$ . Après avoir appuyé sur la touche  ( $\Delta$ ), vous pouvez régler l'exposition à l'aide de $\triangleleft$ $\triangleright$ .
S	La vitesse d'obturation affecte la façon dont le sujet apparaît. Vous pouvez régler la vitesse d'obturation à l'aide de la molette de commande. Après avoir appuyé sur la touche  ( $\Delta$ ), vous pouvez également la régler à l'aide de $\Delta$ $\nabla$ . Après avoir appuyé sur la touche  ( $\Delta$ ), vous pouvez régler l'exposition à l'aide de $\triangleleft$ $\triangleright$ . La vitesse d'obturation peut être réglée sur des valeurs comprises entre 1/24 s et 1/4000 s.
M	L'ouverture et la vitesse d'obturation peuvent être réglées manuellement. Vous pouvez régler la vitesse d'obturation à l'aide de la molette de commande. Après avoir appuyé sur la touche  ( $\Delta$ ), vous pouvez également la régler à l'aide de $\Delta$ $\nabla$ . Après avoir appuyé sur la touche  ( $\Delta$ ), vous pouvez régler l'ouverture à l'aide de la molette de commande ou de $\triangleleft$ $\triangleright$ . La vitesse d'obturation peut être réglée sur des valeurs comprises entre 1/24 s et 1/4000 s. La sensibilité ISO ne peut être réglée manuellement que sur des valeurs comprises entre 200 et 6400.

- Le flou des images provoqué par des facteurs tels que le déplacement du sujet pendant l'ouverture de l'obturateur peut être atténué en sélectionnant la vitesse d'obturation disponible la plus rapide.
- L'extrémité inférieure de la vitesse d'obturation change selon la fréquence d'image du mode d'enregistrement vidéo.

### Remarques

- Le rôle de la molette de sélection peut être modifiée dans les menus  perso.  
 [Fonction molette/pavé] (P. 121)

## Réglage du rendement du flash (commande d'intensité du flash)

Le rendement instantané peut être ajusté si vous constatez que votre sujet a été surexposé, ou sous-exposé même si l'exposition dans le reste du cadre soit exacte.

### 1 Appuyez sur la touche dans les modes **P/A/S/M**.

- Dans les modes **AUTO**, **ART**, **SCN**, et **AP**, l'affichage du grand écran de contrôle LV se fait par  Réglage (P. 122).

### 2 Utilisez pour sélectionner , puis appuyez sur la touche .

### 3 Utilisez pour choisir une valeur, puis appuyez sur la touche .



Commande d'intensité du flash

- Ce réglage n'a aucun effet lorsque le mode de commande du flash pour le flash externe est réglé sur **MANUAL**.
- Les modifications relatives à l'intensité du flash effectuées avec le flash externe s'ajoutent à celles réalisées avec l'appareil photo.

## Réduction du bougé de l'appareil photo (Stabilisateur)

Vous pouvez réduire le bougé de l'appareil photo lors de la prise de vue dans des situations de faible éclairage ou avec un grossissement élevé.

Le stabilisateur d'image démarre lorsque vous enfoncez le déclencheur à mi-course.

- 1 Appuyez sur la touche dans les modes **P/A/S/M**.
  - Dans les modes **Auto**, **ART**, **SCN**, et **VAP**, l'affichage du grand écran de contrôle LV se fait par **[Réglage]** (P. 122).
- 2 Utilisez  $\Delta \nabla \triangleleft \triangleright$  pour sélectionner [Stabilisateur], puis appuyez sur la touche **(OK)**.
- 3 Mettez en surbrillance une option à l'aide de  $\triangleleft \triangleright$  et appuyez sur la touche **(OK)**.

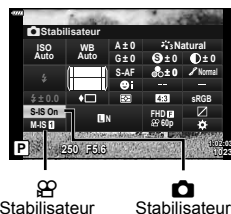

Image fixe (S-IS)	S-IS Off	Le stabilisateur d'image est désactivé.
	S-IS On	L'appareil photo détecte le sens du panoramique et applique la stabilisation d'image adéquate.
Vidéo (M-IS)	M-IS Off	Le stabilisateur d'image est désactivé.
	M-IS 1	L'appareil photo utilise la correction par déplacement du capteur (VCM) et la correction électronique.
	M-IS 2	L'appareil n'utilise que la correction par déplacement du capteur (VCM). La correction électronique n'est pas utilisée.

- Les bords du cadre sont rognés lorsque **[M-IS 1]** est sélectionné, réduisant la zone enregistrée.
- Le stabilisateur d'image ne permet pas de corriger le bougé excessif de l'appareil photo ou le bougé survenant lorsque la vitesse d'obturation est réglée au minimum. Le cas échéant, il est conseillé d'utiliser un trépied.
- Si vous utilisez un trépied, réglez [Stabilisateur] sur [S-IS Off]/[M-IS Off].
- Lorsque vous utilisez un objectif doté d'une touche de stabilisation d'image, la priorité est donnée au paramètre côté objectif.
- Il se peut qu'un son de fonctionnement ou une vibration soit perceptible lorsque le stabilisateur d'image est activé.

### Utilisation d'objectifs autres que les objectifs des systèmes Micro Four Thirds/Four Thirds





Vous pouvez utiliser les informations de longueur focale pour réduire le bougé de l'appareil photo lors de la prise de vue avec des objectifs autres que les systèmes Micro Four Thirds ou Four Thirds.

- Appuyez sur la touche **INFO** lorsque le [Stabilisateur] est sélectionné, utilisez  $\Delta \nabla \triangleleft \triangleright$  pour choisir une longueur focale, puis appuyez sur la touche **(OK)**.
- Choisissez une longueur focale comprise entre 0,1 mm et 1000,0 mm.
- Choisissez la valeur correspondant à celle imprimée sur l'objectif.
- Le fait de sélectionner [Réinitialiser] (Basique) dans le menu Prise de vue 1 ne réinitialise pas la distance focale.

## Réglages fins de la balance des blancs (compensation de la balance des blancs)

Vous pouvez régler et affiner les valeurs de compensation pour la balance des blancs automatique et la balance des blancs pré réglée.

Avant de continuer, choisissez une option de la balance des blancs à laquelle vous voulez effectuer des réglages fins. (☞ “Ajustement de la couleur (WB (balance des blancs))” (P. 78))

- 1 Appuyez sur la touche  dans les modes **P/A/S/M**.
  - Dans les modes **Auto**, **ART**, **SCN**, et **VAP**, l'affichage du grand écran de contrôle LV se fait par  [Réglage] (P. 122).
- 2 Mettez en surbrillance la compensation de la balance des blancs à l'aide de  $\Delta$   $\nabla$   $\triangleleft$   $\triangleright$  et appuyez sur la touche .
- 3 Utilisez  $\triangleleft$   $\triangleright$  pour sélectionner un axe.
- 4 Choisissez une valeur à l'aide de  $\Delta$   $\nabla$  et appuyez sur la touche .

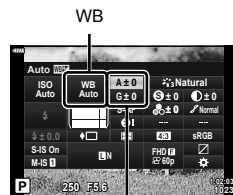

Compensation de la balance des blancs

### Pour compensation sur l'axe A (Rouge-Bleu)

Déplacez la barre dans le sens + pour accroître les tons de rouge et dans le sens – pour accroître les tons de bleu.

### Pour la compensation sur l'axe G (Vert-Magenta)

Déplacez la barre dans le sens + pour accroître les tons de vert et dans le sens – pour accroître les tons de magenta.

- Le fait de sélectionner [Réinitialiser] (Basique) dans le menu Prise de vue 1 ne réinitialise les valeurs sélectionnées.







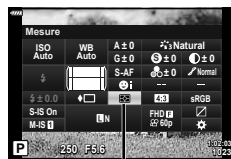

## Sélection de la mesure de la luminosité par l'appareil photo (Mesure)

Vous pouvez choisir la façon dont l'appareil photo mesure la luminosité du sujet.

- 1 Appuyez sur la touche  dans les modes **P/A/S/M**.
  - Dans les modes **Auto**, **ART**, **SCN**, et **VAP**, l'affichage du grand écran de contrôle LV se fait par **[Réglage]** (P. 122).
- 2 Utilisez  $\Delta$   $\nabla$   $\langle$   $\rangle$  pour sélectionner [Mesure], puis appuyez sur la touche **OK**.
- 3 Mettez en surbrillance une option à l'aide de  $\langle$   $\rangle$  et appuyez sur la touche **OK**.



Mesure

 <b>Mesure ESP numérique</b>	Mesure l'exposition dans 324 zones du cadre et optimise l'exposition pour la scène actuelle ou le sujet du portrait (si une option autre que [Off] est sélectionnée pour [Priorité visage]). Ce mode est conseillé pour l'usage général.
 <b>Mesure moyenne centrale pondérée</b>	Fournit la mesure moyenne entre le sujet et la luminosité de l'arrière-plan, en plaçant plus de poids sur le sujet au centre. 
 <b>Mesure ponctuelle</b>	Mesure une petite zone (environ 2 % du cadre) avec l'appareil photo dirigé vers l'objet que vous souhaitez mesurer. L'exposition est ajustée selon la luminosité au point mesuré. 
 <b>Mesure ponctuelle (haute lumière)</b>	Augmente l'exposition de la mesure ponctuelle. Garantit que les sujets lumineux apparaissent lumineux.
 <b>Mesure ponctuelle (ombre)</b>	Diminue l'exposition de la mesure ponctuelle. Garantit que les sujets sombres apparaissent sombres.

## Réglages fins de la netteté (Netteté)

Dans les réglages du mode d'image (P. 76), vous pouvez effectuer des réglages fins de la netteté et enregistrer les modifications.

- Les réglages peuvent ne pas être disponibles selon le mode de prise de vue.

- 1 Appuyez sur la touche  dans les modes **P/A/S/M**.
  - Dans les modes **Auto**, **ART**, **SCN**, et **VAP**, l'affichage du grand écran de contrôle LV se fait par **[Réglage]** (P. 122).
- 2 Utilisez  $\Delta$   $\nabla$   $\langle$   $\rangle$  pour sélectionner [Netteté], puis appuyez sur la touche **OK**.
- 3 Réglez la netteté à l'aide de  $\langle$   $\rangle$  et appuyez sur la touche **OK**.

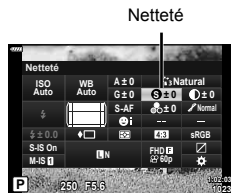

## Réglages fins du contraste (Contraste)

Dans les réglages du mode d'image (P. 76), vous pouvez effectuer des réglages fins du contraste et enregistrer les modifications.

- Les réglages peuvent ne pas être disponibles selon le mode de prise de vue.

### 1 Appuyez sur la touche dans les modes **P/A/S/M**.

- Dans les modes **Auto**, **ART**, **SCN**, et **VAP**, l'affichage du grand écran de contrôle LV se fait par  Réglage (P. 122).

### 2 Utilisez pour sélectionner [Contraste], puis appuyez sur la touche .

### 3 Réglez le contraste à l'aide de et appuyez sur la touche .

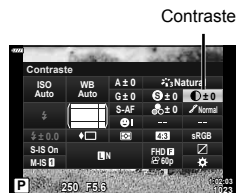

## Réglages fins de la saturation (Saturation)

Dans les réglages du mode d'image (P. 76), vous pouvez effectuer des réglages fins de la saturation et enregistrer les modifications.

- Les réglages peuvent ne pas être disponibles selon le mode de prise de vue.

### 1 Appuyez sur la touche dans les modes **P/A/S/M**.

- Dans les modes **Auto**, **ART**, **SCN**, et **VAP**, l'affichage du grand écran de contrôle LV se fait par  Réglage (P. 122).

### 2 Utilisez pour sélectionner [Saturation], puis appuyez sur la touche .

### 3 Réglez la saturation à l'aide de et appuyez sur la touche .

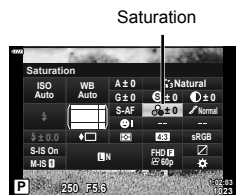

## Réglages fins de la tonalité (Luminosité)

Dans les réglages du mode d'image (P. 76), vous pouvez effectuer des réglages fins de la tonalité et enregistrer les modifications.

- Les réglages peuvent ne pas être disponibles selon le mode de prise de vue.

### 1 Appuyez sur la touche dans les modes P/A/S/M.

- Dans les modes , **ART**, **SCN**, et , l'affichage du grand écran de contrôle LV se fait par  Réglage (P. 122).

### 2 Utilisez pour sélectionner [Luminosité], puis appuyez sur la touche .

### 3 Réglez la teinte à l'aide de et appuyez sur la touche .

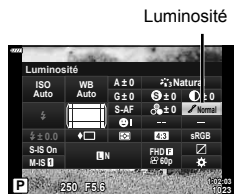

2

Prise de vue

<b>Ombre ajust</b>	Divise l'image en zones détaillées et ajuste la luminosité séparément pour chaque zone. Ceci s'applique aux images dotées de zones de contraste important dans lesquelles les noirs peuvent être trop sombres et les blancs trop lumineux.
<b>Luminosité standard</b>	En général, utilisez le mode normal.
<b>Haute luminosité</b>	Utilise une tonalité adaptée à un sujet lumineux.
<b>Basse luminosité</b>	Utilise une tonalité adaptée à un sujet sombre.

## Application d'effets de filtre à des photos monochromes (Filtre couleur)

Dans le réglage monochrome des réglages du mode d'image (P. 76), vous pouvez ajouter et enregistrer à l'avance un effet de filtre. Cela permet de créer une image monochrome dans laquelle la couleur correspondant à la couleur du filtre est plus claire et la couleur complémentaire est plus sombre.

### 1 Appuyez sur la touche dans les modes P/A/S/M.

- Dans les modes , **ART**, **SCN**, et , l'affichage du grand écran de contrôle LV se fait par  Réglage (P. 122).

### 2 Utilisez pour sélectionner [Filtre couleur], puis appuyez sur la touche .

### 3 Mettez en surbrillance une option à l'aide de et appuyez sur la touche .

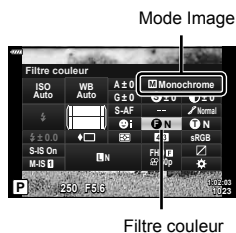

<b>N:Aucun</b>	Crée une image normale en noir et blanc.
<b>Ye:Jaune</b>	Reproduit plus fidèlement des nuages blancs sur un ciel bleu.
<b>Or:Orange</b>	Accentue légèrement les couleurs d'un ciel bleu et d'un coucher du soleil.
<b>R:Rouge</b>	Accentue fortement les couleurs d'un ciel bleu et la luminosité des feuilles d'automne.
<b>G:Vert</b>	Accentue fortement les couleurs des lèvres rouges et des feuilles vertes.

## Réglage de la tonalité d'une image monochrome (Couleur monochrome)

Dans le réglage monochrome des réglages du mode d'image (P. 76), vous pouvez ajouter et enregistrer à l'avance une teinte de couleur.

- Appuyez sur la touche dans les modes **P/A/S/M**.
  - Dans les modes **Auto**, **ART**, **SCN**, et **AP**, l'affichage du grand écran de contrôle LV se fait par [Réglage] (P. 122).
- Utilisez  $\Delta \nabla \langle \rangle$  pour sélectionner [Couleur monochrome], puis appuyez sur la touche .
- Utilisez  $\langle \rangle$  pour choisir une valeur, puis appuyez sur la touche .

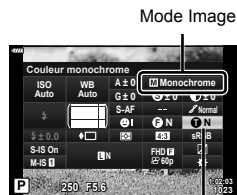

Couleur monochrome

<b>N:Normal</b>	Crée une image normale en noir et blanc.
<b>S:Sépia</b>	Crée une image sépia.
<b>B:Bleu</b>	Crée une image bleutée.
<b>P:Violet</b>	Crée une image violacée.
<b>G:Vert</b>	Crée une image verdâtre.

## Réglage des effets i-Enhance (Effet)

Vous pouvez régler l'intensité de l'effet i-Enhance dans le mode d'image (P. 76).

- Appuyez sur la touche dans les modes **P/A/S/M**.
  - Dans les modes **Auto**, **ART**, **SCN**, et **AP**, l'affichage du grand écran de contrôle LV se fait par [Réglage] (P. 122).
- Utilisez  $\Delta \nabla \langle \rangle$  pour sélectionner [Effet], puis appuyez sur la touche .
- Réglez l'effet à l'aide de  $\langle \rangle$  et appuyez sur la touche .

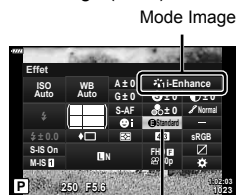

Effet

<b>Effect LOW (Effet : Faible)</b>	Ajoute un effet i-Enhance faible aux images.
<b>Effect STD (Effet : Standard)</b>	Ajoute un effet i-Enhance entre "faible" et "élevé" aux images.
<b>Effect HIGH (Effet : Élevé)</b>	Ajoute un effet i-Enhance élevé aux images.

## Réglage du format de reproduction des couleurs (Espace couleur)

Vous pouvez sélectionner un format pour vous assurer que les couleurs sont correctement reproduites lorsque des images prises sont régénérées sur un moniteur ou à l'aide d'une imprimante. Cette option est équivalente à [Espace couleur] (P. 124) du Menu Personnalisé.

- 1 Appuyez sur la touche  dans les modes **P/A/S/M**.
  - Dans les modes **Auto**, **ART**, **SCN**, et **AP**, l'affichage du grand écran de contrôle LV se fait par [**Réglage**] (P. 122).
- 2 Utilisez  $\Delta$   $\nabla$   $\triangleleft$   $\triangleright$  pour sélectionner [Espace couleur], puis appuyez sur la touche **OK**.
- 3 Sélectionnez un format de couleur à l'aide de  $\triangleleft$   $\triangleright$  et appuyez sur la touche **OK**.















Espace couleur

<b>sRGB</b>	Il s'agit du spectre de couleur RGB standard stipulé par la Commission électronique internationale (CEI). Normalement, utilisez [sRGB] comme réglage standard.
<b>AdobeRGB</b>	Il s'agit d'une norme proposée par Adobe Systems. Des logiciels et du matériel compatibles tels qu'un écran, une imprimante, etc. sont requis pour une sortie correcte des images.



- [Adobe RGB] n'est pas disponible dans **ART** (P. 47) ou en mode vidéo (P. 59) ou bien lorsque le filtre HDR est sélectionné en mode **SCN** (P. 35) ou bien HDR est sélectionné en mode **AP** (P. 41).

## Modification de la luminosité des hautes lumières et des ombres (Vérif haute lum&ombre)

Utilisez [Vérif haute lum&ombre] pour régler la luminosité des hautes lumières et des ombres.

- 1 Appuyez sur la touche  dans les modes **P/A/S/M**.
  - Dans les modes **Auto**, **ART**, **SCN**, et **AP**, l'affichage du grand écran de contrôle LV se fait par  Réglage (P. 122).
- 2 Utilisez   pour sélectionner [Vérif haute lum&ombre], puis appuyez sur la touche .
- 3 Réglez la luminosité dans les ombres à l'aide de la molette de sélection ou de  .
  - Vous pouvez réinitialiser les réglages en maintenant appuyée la touche .
- 4 Appuyez sur la touche **INFO** pour basculer vers les demi-teintes puis réglez la luminosité à l'aide la molette de sélection ou de  .
- 5 Appuyez sur la touche **INFO** pour passer aux lumières puis réglez la luminosité à l'aide la molette de sélection ou de  .
- 6 Appuyez sur la touche  pour enregistrer les réglages.

### **Remarques**

- Vous pouvez également accéder à ces commandes en appuyant sur la touche  () puis en appuyant sur la touche **INFO**.

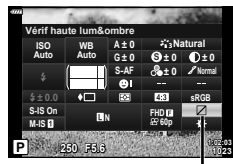

Vérif haute lum&ombre



## Attribution de fonctions aux touches (Touche Fonction)

Par défaut, les fonctions suivantes sont attribuées aux touches :

Touche	Par défaut
Fonction	(Téléconvertisseur num)
Fonction	REC

Pour modifier la fonction attribuée à une touche, suivez les étapes ci-dessous.

### 1 Appuyez sur la touche dans les modes P/A/S/M.

- Dans les modes **ART**, **SCN**, et **AP**, l'affichage du grand écran de contrôle LV se fait par Réglage (P. 122).

### 2 Utilisez pour sélectionner [Touche Fonction], puis appuyez sur la touche .

- L'élément du menu perso [Touche Fonction] s'affiche.
- [Touche Fonction] peut également être ouverte depuis les menus (P. 109, 121).

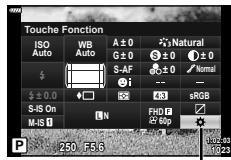

Touche Fonction



















### 3 Utilisez pour mettre en surbrillance le bouton de votre choix et appuyez ensuite sur .

### 4 Utilisez pour mettre en surbrillance la fonction de votre choix, puis appuyez sur la touche .

### 5 Appuyez à nouveau sur la touche pour quitter.





### Remarques

- Les fonctions attribuées aux touches peuvent ne pas être disponibles dans certains modes.
- Les options disponibles varient selon le mode actuel.

 <b>(AEL/AFL)</b>	Appuyez sur la touche pour utiliser le verrouillage AE ou le verrouillage AF. La fonction change selon le réglage [AEL/AFL] (P. 127). Lorsqu'AEL est sélectionné, appuyez une fois sur la touche pour verrouiller l'exposition et affichez  sur l'écran. Appuyez de nouveau sur la touche pour annuler le verrouillage.
 <b>REC</b>	Appuyez sur la touche pour enregistrer une vidéo.
 <b>(Prévisu.)</b>	L'ouverture s'arrête sur la valeur sélectionnée pendant que vous appuyez sur la touche.
 <b>(Balance des blancs de référence rapide)</b>	Appuyez sur le déclencheur tout en appuyant sur la touche pour obtenir une valeur de balance des blancs (P. 79). Mettez en surbrillance le numéro désiré et appuyez sur la touche  pour enregistrer la valeur.
 <b>(Zone AF perso.)</b>	Appuyez sur la touche pour choisir la cible AF (P. 69).
<b>MF</b>	Appuyez sur la touche pour sélectionner le mode [MF]. Appuyez de nouveau sur la touche pour restaurer le mode AF précédemment sélectionné. Maintenez le bouton et pivotez la molette de sélection pour choisir un mode de mise au point.
 <b>(Compensation d'exposition)</b>	Appuyez sur la touche pour régler la correction de l'exposition. En mode <b>P, A, S, ART</b> , film, et dans certains modes  , vous pouvez régler la correction de l'exposition (P. 68) en appuyant sur la touche et en utilisant  pour choisir la valeur désirée. Certains modes proposent également le décalage de programme (P 50). En mode <b>M</b> , vous pouvez régler la vitesse d'obturateur ou l'ouverture en appuyant sur la touche et à l'aide de    ou de la molette de commande pour sélectionner les valeurs désirées. • Le rôle de la molette de sélection peut être modifiée dans les menus  perso.  [Fonction molette/pavé] (P. 121)
 <b>(Téléconvertisseur num)</b>	Appuyez sur la touche pour activer [On] ou désactiver [Off] le zoom numérique (P. 111).
 <b>(Gros plan)</b>	Appuyez sur la touche pour afficher le cadre d'agrandissement et appuyez à nouveau pour agrandir l'image. Appuyez sur la touche et maintenez-la enfoncée pour annuler l'agrandissement de l'affichage.
<b>Intensification</b>	Appuyez sur la touche pour activer et désactiver l'affichage de l'intensification. Lorsque l'intensification s'affiche, l'histogramme et l'affichage des ombres/lumières ne sont pas disponibles (P. 127).
 <b>(Basculer verrou)</b> 	Appuyez sur la touche et maintenez-la enfoncée pour activer et désactiver le fonctionnement de l'écran tactile.

### ■ Verrouillage de l'exposition (verrouillage AE)

Vous pouvez verrouiller l'exposition en appuyant sur la touche à laquelle  a été attribuée (P. 95). Utilisez cette fonction pour régler séparément le point et l'exposition, ou lorsque vous voulez prendre plusieurs photos avec la même exposition.

- Si vous appuyez une fois sur la touche à laquelle  a été attribuée, l'exposition est verrouillée et  s'affiche.  "AEL/AFL" (P. 127)
- Appuyez de nouveau une fois sur la touche à laquelle  a été attribuée pour relâcher le verrouillage AE.
- L'exposition est déverrouillée si vous utilisez la molette de mode, la touche **MENU** ou la touche .



## ■ Cadre de zoom AF/Zoom AF (Super Spot AF)

Il est possible de zoomer sur une partie de la photo en réglant la mise au point. Le choix d'un rapport de zoom élevé permet d'utiliser la mise au point automatique pour se concentrer sur un plus petit secteur qui n'est normalement pas couvert par la cible d'AF. Vous pouvez également positionner la cible de mise au point d'une façon plus précise.

Appuyez longuement sur la touche à laquelle [Q] a été assigné pour parcourir les affichages de la façon suivante :

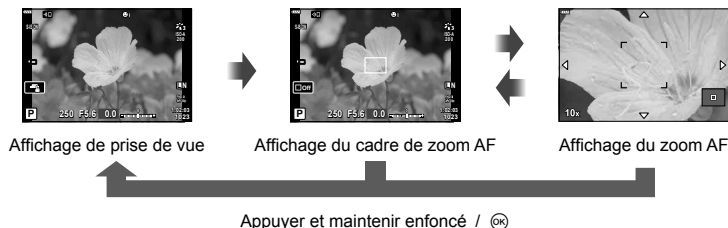

- 1 Attribuez [Q] à la touche **Fn** ou **OK**.
    - Pour utiliser la fonction Super Spot AF, vous devez d'abord assigner [Q] à la touche **Fn** ou **OK** (P. 95).
  - 2 Appuyez sur la touche à laquelle [Q] a été assigné pour afficher le cadre de zoom.
    - Si la mise au point a été effectuée sur le sujet à l'aide de la mise au point automatique juste avant l'appui sur la touche, le cadre de zoom s'affiche à la position de mise au point actuelle.
    - Utilisez  $\Delta \nabla \langle \triangleright$  pour positionner le cadre de zoom.
    - Appuyez sur la touche **INFO** et utilisez  $\Delta \nabla$  pour sélectionner le rapport de zoom. ( $\times 3$ ,  $\times 5$ ,  $\times 7$ ,  $\times 10$ ,  $\times 14$ )
  - 3 Appuyez sur la touche attribuée à nouveau pour effectuer un zoom avant sur le cadre de zoom.
    - Utilisez  $\Delta \nabla \langle \triangleright$  pour positionner le cadre de zoom.
    - Vous pouvez modifier le rapport de zoom en tournant la molette de sélection.
  - 4 Appuyez sur le déclencheur à mi-course pour commencer la mise au point automatique.
    - L'appareil photo fera la mise au point sur le sujet dans le cadre au centre de l'écran. Utilisez  $\Delta \nabla \langle \triangleright$  pour choisir une position différente de mise au point.
- Le zoom n'est visible que sur l'écran et n'a aucun effet sur les photographies.
  - Appuyez et maintenez enfoncée la touche attribuée ou appuyez sur la touche **OK** pour arrêter le zoom et quittez l'affichage AF du cadre de zoom.
  - Lorsque vous utilisez un objectif du système Four Thirds, l'AF ne fonctionne pas pendant l'affichage du zoom.
  - Lors du zoom avant, un son est émis par le SI (stabilisateur d'image).

### Remarques

- Les commandes tactiles peuvent aussi être utilisées.

# 3 Affichage

## Affichage des informations pendant la lecture

### Informations de lecture d'image

#### Affichage simplifié

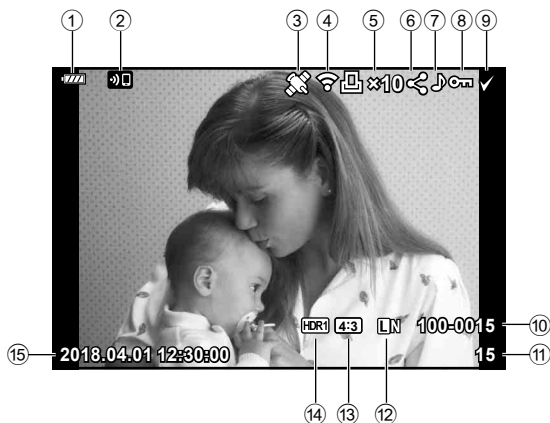

#### Affichage général

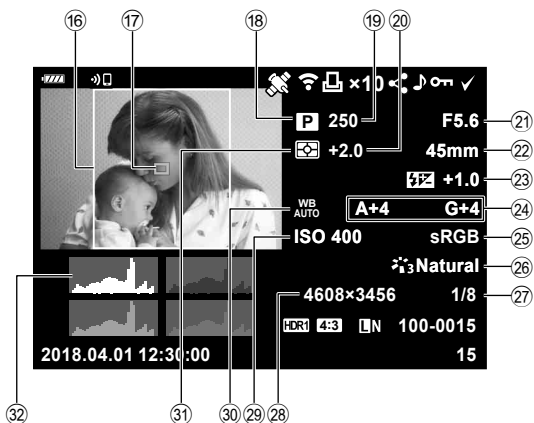

① Niveau de batterie.....P. 20	⑪ Collimateur AF .....P. 69
② Connexion LAN sans fil .....P. 132–139	⑫ Mode de prise de vue ..... P. 27–58
③ Informations GPS incluses .....P. 137	⑬ Vitesse d'obturation ..... P. 50–53
④ Téléchargement de Eye-Fi terminé .....P. 126	⑭ Compensation d'exposition.....P. 68
⑤ Demande d'impression Nombre d'impressions.....P. 145	⑮ Valeur d'ouverture..... P. 50–53
⑥ Ordre de partage .....P. 104	⑯ Longueur focale
⑦ Enregistrement du son.....P. 105, 116	⑰ Commande d'intensité du flash .....P. 86
⑧ Protection.....P. 103	⑱ Compensation de la balance des blancs .....P. 88
⑨ Image sélectionnée.....P. 104	⑲ Espace couleur .....P. 93
⑩ Numéro de fichier .....P. 125	⑳ Mode Image.....P. 76, 111
⑪ Numéro d'image	㉑ Taux de compression.....P. 131
⑫ Qualité d'image.....P. 81	㉒ Taille image.....P. 131
⑬ Format d'affichage .....P. 81	㉓ Sensibilité ISO .....P. 77
⑭ Image HDR.....P. 41	㉔ Balance des blancs.....P. 78
⑮ Date et heure.....P. 21	㉕ Mode de mesure .....P. 89
⑯ Bordure du format d'affichage .....P. 81	㉖ Histogramme .....P. 26

## Commutation de l'affichage des informations

Vous pouvez basculer les informations qui s'affichent pendant la lecture en appuyant sur la touche **INFO**.

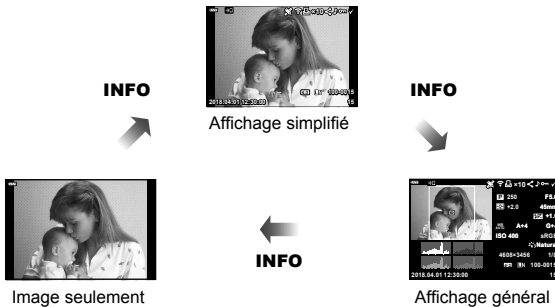
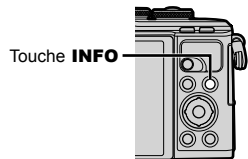

- Vous pouvez ajouter l'histogramme et ombres & lumières aux informations affichées pendant la lecture. [Info] (P. 128)

## Affichage de photographies et de vidéos









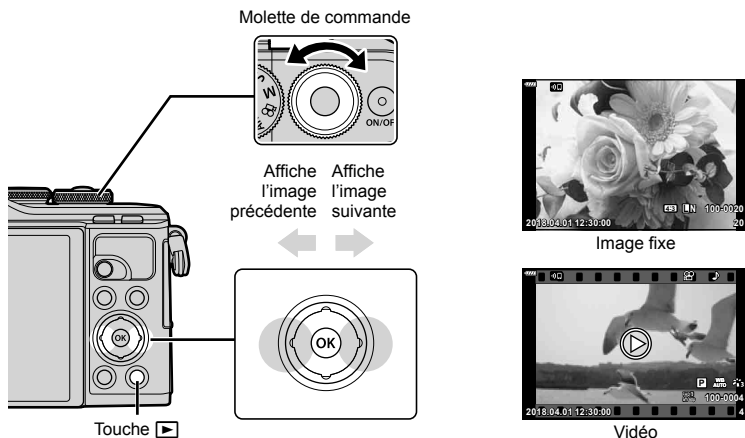













### 1 Appuyez sur la touche .

- Une photo ou un film s'affichera.
- Sélectionnez la photo ou la vidéo souhaitée à l'aide de la molette de sélection ou du pavé directionnel.
- Pour revenir au mode prise de vue, enfoncez à mi-course le déclencheur ou appuyez sur la touche .



3

Affichage





<b>Molette de commande</b>	Affichage d'une seule image : Précédente  /Suivante  Affichage en gros plan : Vous pouvez afficher l'image suivante ou précédente pendant la lecture rapprochée. Affichage de l'index/Mes clips/Calendrier : Mise en surbrillance de l'image
<b>Pavé directionnel</b> (     )	Lecture vue-par-vue : afficher la prochaine vue (  )/afficher la vue précédente (  )/avancer de 10 vues (  )/revenir en arrière de 10 vues (  ) Affichage en gros plan : Changement de la position du gros plan Vous pouvez afficher l'image suivante (  ) ou précédente (  ) pendant l'affichage en gros plan en appuyant sur la touche <b>INFO</b> . Appuyez à nouveau sur la touche <b>INFO</b> pour afficher un cadre de zoom et utilisez     pour changer sa position. Affichage de l'index/Mes clips/Calendrier : Mise en surbrillance de l'image
<b>Touche</b>  (  )	Affichage de l'index
<b>Touche Fn</b> (  )	Affichage en gros plan
<b>Touche</b>  (  )	Sélectionnez des images à partager (P. 104)
<b>Touche INFO</b>	Affichage d'informations sur l'image
<b>Touche</b> 	Effacer la photo (P. 103)
<b>Touche</b> 	Menus d'affichage (en mode d'affichage du calendrier, appuyez sur cette touche pour quitter l'affichage d'une seule image)

## Affichage de l'index/Affichage du calendrier

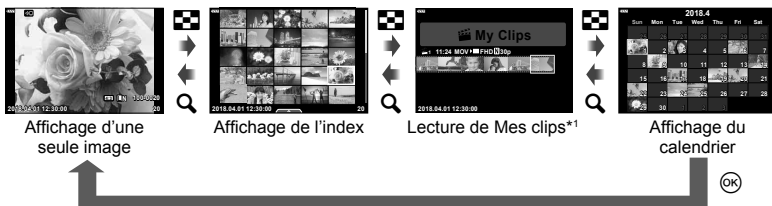
- À partir de l'affichage d'une seule image, appuyez sur la touche  pour afficher l'index. Appuyez sur la touche  encore une fois pour afficher Mes clips et encore une fois pour afficher le calendrier.
- Appuyez sur la touche  pour revenir à l'affichage d'une seule image.





\*1 Si un ou plusieurs fichiers Mes clips ont été créés, c'est ici qu'ils sont affichés (P. 62).

- Vous pouvez changer le nombre d'images de l'affichage de l'index.   Réglages (P. 129)

## Affichage d'images fixes

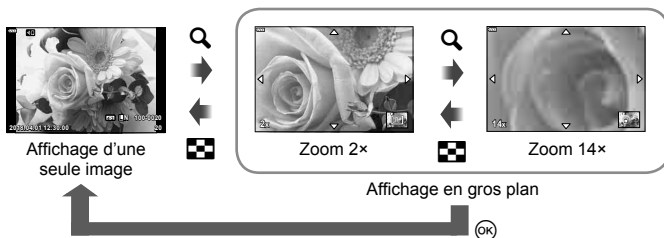

### Affichage en gros plan

En affichage d'une seule image, appuyez sur la touche  pour faire un zoom avant. Appuyez sur la touche  pour revenir à l'affichage d'une seule image.



### Pivoter

Choisissez de faire pivoter ou non les photos.

- 1 Affichez la photo et appuyez sur la touche .
- 2 Sélectionnez [Pivoter] et appuyez sur la touche .
- 3 Affichez sur  pour tourner l'image dans le sens contraire des aiguilles d'une montre,  pour la tourner dans le sens des aiguilles d'une montre ; l'image tourne chaque fois que le bouton est pressé.
  - Appuyez sur la touche  pour sauvegarder les réglages et quitter.
  - L'image pivotée est sauvegardée dans son orientation actuelle.
  - Il est impossible de faire pivoter les vidéos et les images protégées.

## Diaporama

Cette fonction affiche une à une les images enregistrées sur la carte.

- 1 Appuyez sur la touche **OK** dans l'écran de lecture.
- 2 Sélectionnez **[E]** et appuyez sur la touche **OK**.



- 3 Ajustez les réglages.

<b>Démarrer</b>	Démarrez le diaporama. Les images sont affichées dans l'ordre, en commençant par la photo actuelle.
<b>BGM</b>	Réglez [Happy Days] ou [Off].
<b>Diapositive</b>	Définissez le type de données à lire.
<b>Intervalle diaporama</b>	Choisissez la durée pendant laquelle chaque diapositive est affichée, de 2 à 10 secondes.
<b>Intervalle vidéo</b>	Sélectionnez [Plein format] pour lire chaque clip vidéo entièrement dans le diaporama ou [Court] pour lire uniquement la première portion de chaque clip.

- 4 Sélectionnez [Démarrer] et appuyez sur la touche **OK**.
  - Le diaporama démarre.
  - Appuyez sur **Δ ∇** pendant le diaporama pour ajuster le volume général du haut-parleur de l'appareil photo. Appuyez sur **<|>** pendant l'affichage de l'indicateur de réglage du volume pour ajuster l'équilibre entre le son enregistré avec l'image ou la vidéo et la musique de fond.
  - Appuyez sur la touche **OK** pour arrêter le diaporama.

### BGM autre que [Happy Days]

Pour utiliser une autre musique de fond que [Happy Days], enregistrez les données téléchargées depuis le site Web d'Olympus sur la carte et sélectionnez-les dans [BGM] à l'étape 3. Rendez-vous sur le site Web suivant pour le téléchargement.  
<http://support.olympus-imaging.com/bgmdownload/>

## Visualisation de vidéos

Sélectionnez une vidéo et appuyez sur la touche **OK** pour afficher le menu de lecture. Sélectionnez [Lecture vidéo] et appuyez sur la touche **OK** pour démarrer la lecture. Avance rapide et retour rapide à l'aide de **</>**. Appuyez de nouveau sur la touche **OK** pour mettre en pause la lecture. Lorsque la lecture est en pause, utilisez **Δ** pour afficher la première image et sur **∇** pour afficher la dernière. Utilisez **</>** ou le cadran de commande pour afficher des images antérieures et postérieures. Appuyez sur la touche **MENU** pour arrêter la lecture.



- Utilisez **Δ ∇** pour régler le volume lors de la lecture de vidéos.

### Remarques

- Les commandes tactiles peuvent aussi être utilisées (P. 107).

### Pour les vidéos de 4 Go ou plus

Si la vidéo a été divisée automatiquement en plusieurs fichiers, appuyez sur **OK** pour afficher un menu comportant les options suivantes :

[Lire depuis le début] :	Lit intégralement une vidéo fractionnée
[Lecture vidéo] :	Lit les fichiers séparément
[Supprimer tout  ] :	Supprime toutes les parties d'une vidéo fractionnée
[Effacer] :	Supprime séparément les fichiers

- Nous recommandons d'utiliser la dernière version d'OLYMPUS Viewer 3 pour lire les vidéos sur un ordinateur. Avant de lancer le logiciel pour la première fois, connectez l'appareil photo à l'ordinateur.

## Protection des images

Protège les photos d'une suppression accidentelle. Affichez une image que vous souhaitez protéger et appuyez sur **OK** pour afficher le menu d'affichage. Sélectionnez [**On**] et appuyez sur **OK**, puis appuyez sur **Δ** ou **∇** pour protéger l'image. Les images protégées sont indiquées par une icône **On** (protéger). Appuyez sur **Δ** ou **∇** pour retirer la protection.

Vous pouvez également protéger plusieurs images sélectionnées.

 "Sélection d'images (**On**, Effacer sélection, Partage ordres choisi)" (P. 104)

- Le formatage de la carte efface toutes les données, y compris les images protégées.

Icône **On** (protéger)



## Suppression d'une image

Affichez une image que vous souhaitez supprimer et appuyez sur la touche **OK**. Sélectionnez [Oui] et appuyez sur la touche **OK**.

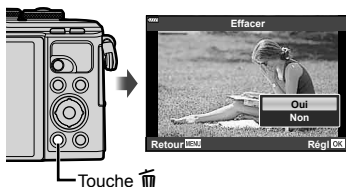

Touche 

## Réglage d'un ordre de transfert sur des images (Partage ordres)

Vous pouvez sélectionner à l'avance les images que vous voulez transférer vers un smartphone. Vous pouvez également utiliser l'application OI.Share pour parcourir les images concernées par le partage ordres. Lorsque vous affichez les images que vous voulez transférer, appuyez sur la touche **OK** pour afficher le menu d'affichage. Après avoir sélectionné [Partage ordres] et appuyé sur la touche **OK**, appuyez sur **Δ** ou **∇** pour définir un ordre de partage sur une image et afficher **↶**. Pour annuler un ordre de partage, appuyez sur **Δ** ou sur **∇**.

Vous pouvez sélectionner à l'avance les images que vous voulez transférer et définir un ordre de partage en une seule fois.

- Vous pouvez définir un ordre de partage sur 200 images.
- Partage ordres ne peut pas contenir d'images RAW.

### Remarques

Les images peuvent également être marquées pour le partage à l'aide de la touche **↶** (⊙). Si la touche **↶** (⊙) a actuellement un rôle autre que **↶**, attribuez-lui le rôle **↶** en utilisant l'option [**▶**⊙Fonction] dans le menu personnalisé (P. 121).



## Annulation d'un ordre de partage

Annulez les ordres de partage qui sont réglés sur les images.

- 1 Mettez en surbrillance [Réinitialiser partage ordres] dans le menu de lecture **▶** et appuyez sur la touche **OK**.
- 2 Sélectionnez [Oui] et appuyez sur la touche **OK**.

## Sélection d'images (On, Effacer sélection, Partage ordres choisi)

Vous pouvez sélectionner plusieurs images pour **On**, [Effacer sélection] ou [Partage ordres choisi].

- Pour sélectionner plusieurs images, vous devez d'abord sélectionner [**✔**] pour [**▶**⊙Fonction] (P. 121).

Appuyez sur la touche **↶** (⊙) dans l'écran d'affichage de l'index (P. 101) pour sélectionner une image ; une icône **✔** s'affiche sur l'image. Appuyez à nouveau sur la touche **↶** (⊙) pour annuler la sélection.

Appuyez sur la touche **OK** pour afficher le menu, puis choisissez **On**, [Effacer sélection] ou [Partage ordres choisi].

Cette fonction est également disponible en affichage d'une seule image.



### Remarques

- Les commandes tactiles peuvent aussi être utilisées (P. 108).



## Enregistrement audio

Le son (d'une durée de 30 secondes maximum) peut être ajouté aux images fixes.

- 1 Affichez l'image à laquelle vous souhaitez ajouter du son et appuyez sur la touche **OK**.
  - L'enregistrement audio n'est pas disponible avec des images protégées.
  - L'enregistrement audio est également disponible dans le menu de lecture.
- 2 Sélectionnez [**M**] et appuyez sur la touche **OK**.
  - Pour quitter sans ajouter de son, sélectionnez [Non].
- 3 Sélectionnez [**M**Démarrer] et appuyez sur la touche **OK** pour commencer l'enregistrement.
- 4 Appuyez sur la touche **OK** pour arrêter l'enregistrement.
  - Les images enregistrées avec du son sont indiquées par une icône **J**.
  - Pour supprimer le son enregistré, sélectionnez [Effacer] à l'étape 3.



## Lecture audio

Si un enregistrement audio est disponible pour la photo actuelle, appuyez sur la touche **OK** pour afficher les options de lecture audio. Mettez [Lecture **J**] en surbrillance et appuyez sur la touche **OK** pour démarrer la lecture. Pour mettre fin à la lecture, appuyez sur la touche **OK** ou **MENU**. Pendant la lecture, vous pouvez appuyer sur la touche **Δ** **∇** pour augmenter ou diminuer le volume.

### Remarques

- Les enregistrements audio peuvent également être lus à l'aide des commandes tactiles (P. 107).

## Visionner Mes clips

Vous pouvez lire les fichiers présents dans Mes clips de manière consécutive.

- 1 Appuyez sur la touche **▶** et sélectionnez une image marquée avec **J**.
- 2 Après avoir appuyé sur la touche **OK** pour afficher les menus, mettez en surbrillance l'option [Lire Mes clips] à l'aide de **Δ** **∇** et appuyez sur la touche **OK**.
  - Les fichiers présents dans Mes clips seront lus de manière consécutive.
  - Appuyez sur la touche **OK** pour arrêter la lecture consécutive.



## Ajout d'images fixes à Mes clips

Vous pouvez également sélectionner des images fixes et les ajouter à Mes clips. Affichez l'image fixe que vous souhaitez ajouter et appuyez sur la touche **OK** pour afficher le menu. Sélectionnez [Ajouter à Mes clips] et appuyez sur la touche **OK**. À l'aide de **Δ ∇ <|>**, sélectionnez Mes clips et l'ordre dans lequel vous souhaitez ajouter les images, puis appuyez sur la touche **OK**.

- Les images RAW sont ajoutées à Mes clips comme images de prévisualisation à basse résolution.

## Supprimer des clips de Mes clips

- 1 Appuyez sur la touche **▶** et affichez une image marquée d'une icône .
- 2 Appuyez sur la touche **OK** pour afficher les options, puis mettez en surbrillance [Aff. tous Mes clips] en utilisant **Δ ∇** et en appuyant sur la touche **OK**.
  - Une liste des clips s'affiche.
- 3 Mettez en surbrillance un clip que vous souhaitez supprimer à l'aide de **Δ ∇ <|>**.
- 4 Appuyez sur la touche **OK** pour afficher les options, puis mettez en surbrillance [Supprimer de Mes clips] en utilisant **Δ ∇** et en appuyant sur la touche **OK**.
  - Le clip en surbrillance sera supprimé de Mes clips.
  - Les clips supprimés de Mes clips sont traités comme des vidéos normales.
  - La même procédure peut être utilisée pour supprimer des photos dans Mes clips.

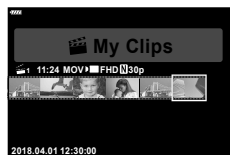

### Conseils

- Les clips qui ont été retirés peuvent être ajoutés à Mes clips à nouveau comme indiqué dans la section "Ajout d'images fixes à Mes clips".

## Défilement Panoramas

Les panoramas composés de plusieurs images regroupées peuvent être visualisés dans un affichage déroulant.

- 1 Sélectionnez un Panorama en lecture simple d'image.
- 2 Appuyez sur la touche **Fn (Q)**.
  - Utilisez **Δ ∇ <|>** pour faire défiler l'écran.



- Pendant la lecture, vous pouvez appuyer sur la touche **Fn (Q)** pour effectuer un zoom avant de 2x à 14x ou appuyez sur la touche  pour effectuer un zoom arrière. Appuyez sur la touche **OK** pour revenir à lecture de simple image.
- Pour afficher d'autres images à des rapports de zoom supérieurs à 2x, appuyez sur la touche **INFO** puis appuyez sur **<|>**. Appuyez à nouveau sur la touche **INFO** pour réactiver le défilement. Vous pouvez également visualiser d'autres images en utilisant la molette de commande.

## Utilisation de l'écran tactile

Vous pouvez utiliser l'écran tactile pour manipuler les images.

- Ne touchez pas l'affichage avec vos ongles ou tout autre objet tranchant.
- Des gants ou des protections d'écrans peuvent interférer lors de l'utilisation de l'écran tactile.

### Affichage plein écran

#### ■ Affichage de l'image précédente ou suivante

- Faites glisser votre doigt vers la gauche pour afficher la page suivante et vers la droite pour afficher la page précédente.

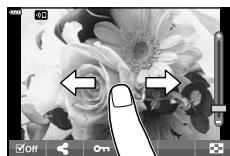



#### ■ Gros plan

- Touchez légèrement l'écran pour afficher le curseur et .
- Faites glisser la barre vers le haut ou vers le bas pour effectuer un zoom avant ou arrière.
- Faites glisser votre doigt pour faire défiler l'affichage lorsque vous effectuez un zoom avant sur l'image.





#### ■ Lecture audio/Lecture vidéo





- Appuyez sur  pour démarrer la lecture.
- Pour régler le volume pendant la lecture, mettez votre doigt sur l'écran et faites-le glisser vers le haut ou le bas.
- La lecture de séquences vidéo peut être suspendue en appuyant sur l'affichage. Appuyez de nouveau pour reprendre la lecture.
- Lorsque la lecture est en pause, vous pouvez faire glisser le curseur de position de lecture en bas de l'écran vers la gauche ou la droite pour choisir un nouveau point de départ.
- Appuyez sur  pour mettre fin à la lecture.



### Affichage de l'index/Mes clips/Calendrier

Appuyer légèrement sur l'écran pendant la lecture image par image affiche une icône . Tapez sur  pour visualiser l'affichage de l'index. Touchez  pour afficher le calendrier et Mes clips.

#### ■ Affichage de la page précédente ou suivante

- Faites glisser votre doigt vers le haut pour afficher la page suivante et vers le bas pour afficher la page précédente.
- Touchez  ou  pour changer le nombre d'images affichées.  [Réglages] (P. 122)
- Tapez plusieurs fois sur  pour revenir à l'affichage d'une seule image.

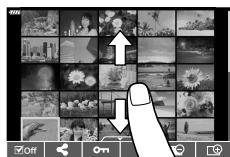





#### ■ Affichage des photos

- Tapez sur une photo pour l'afficher plein cadre.

## Sélection et protection des images

Pour afficher le menu tactile, appuyez légèrement sur l'écran (lecture image par image) ou appuyez sur l'icône  (lecture par index). Vous pouvez ensuite exécuter l'opération souhaitée en appuyant sur les icônes du menu tactile.



	Sélectionne une image. Vous pouvez choisir plusieurs images et les supprimer en même temps.
	Il est possible de régler les images que vous voulez partager avec un smartphone.  "Réglage d'un ordre de transfert sur des images (Partage ordres)" (P. 104)
	Protège une image.

## Visualiser des photos en mode auto-portrait

### ■ Affichage de l'image précédente ou suivante

Les réglages sont les mêmes que pour la lecture image par image (P. 107).

### ■ Gros plan

Les réglages sont les mêmes que pour la lecture image par image (P. 107).

### ■ Lecture audio/Lecture vidéo

Les réglages sont les mêmes que pour la lecture image par image (P. 107).

### ■ Sélectionner des images pour le partage

- Touchez le moniteur pour afficher l'icône Partager.
- Appuyez sur  pour sélectionner les images à partager.



### ■ Retourner au mode de prise de vue

- Appuyez sur  pour revenir en mode de prise de vue (P. 66).



### Remarques

- La touche **INFO** est désactivée en mode auto-portrait.

# 4 Fonctions du menu

## Opérations de menu de base

Les menus peuvent être utilisés pour personnaliser l'appareil photo pour plus de facilité d'utilisation et inclure des prises de vue et des options de lecture qui ne sont pas accessibles via le contrôle en direct, le super tableau de bord LV, ou toute autre option similaire.

	Configuration de la prise de vue et paramètres de prise de vue (P. 110)
	Réglages du mode vidéo (P. 114)
	Option de lecture et de retouche (P. 115)
	Personnalisation des réglages de l'appareil photo (P. 121)
	Configuration de l'appareil photo (par exemple, la date et la langue) (P. 119)

4

Fonctions du menu (Opérations de base)

### Fonctions qui ne peuvent pas être sélectionnées dans les menus

Certains éléments peuvent ne pas être sélectionnables dans les menus pendant l'utilisation du pavé directionnel.

- Éléments qui ne peuvent pas être réglés avec le mode de prise de vue actuel.
- Éléments qui ne peuvent pas être réglés parce qu'un élément a déjà été réglé : Les paramètres tels que le mode photo sont indisponibles quand la molette de mode est positionnée sur **AUTO**.

## 1 Appuyez sur la touche **MENU** pour afficher les menus.



- Un guide s'affiche 2 secondes après que vous ayez sélectionné une option.
- Appuyez sur la touche **INFO** pour afficher ou masquer les guides.

## 2 Utilisez $\Delta$ $\nabla$ pour sélectionner un onglet et appuyez sur la touche **OK**.

- L'onglet des groupes de menus s'affiche lorsque le **Menu Personnalisé** est sélectionné. Utilisez  $\Delta$   $\nabla$  pour sélectionner le groupe de menus et appuyez sur la touche **OK**.

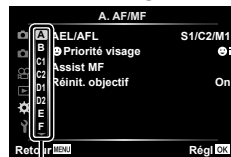

Groupe de menus

- 3 Sélectionnez un élément à l'aide de  $\Delta$   $\nabla$  et appuyez sur la touche  $\text{OK}$  pour afficher les options pour l'élément sélectionné.

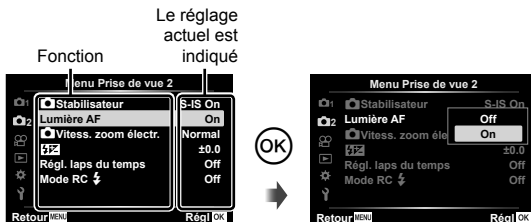

- 4 Utilisez  $\Delta$   $\nabla$  pour mettre une option en surbrillance et appuyez sur la touche  $\text{OK}$  pour la sélectionner.
- Appuyez plusieurs fois sur la touche **MENU** pour quitter le menu.

#### Remarques

- Pour connaître les paramètres par défaut de chaque option, reportez-vous à "Défaut" (P. 165).

## Utilisation du Menu Prise de vue 1/Menu Prise de vue 2



### Menu Prise de vue 1

- Réinitialiser
- Mode Image (P. 76, 111)
- Téléconvertisseur num (P. 111)
- Mesure (P. 89)

### Menu Prise de vue 2

- Stabilisateur (P. 87)
- Lumière AF (P. 111)
- Vitess. zoom électr. (P. 112)
- (P. 86)
- Régl. laps du temps (P. 112)
- Mode RC  $\downarrow$  (P. 113)



## Retour aux paramètres par défaut (Réinitialiser)

Il est facile de restaurer les paramètres par défaut de l'appareil photo.

- 1 Sélectionnez [Réinitialiser] dans Menu Prise de vue 1 et appuyez sur la touche  $\text{OK}$ .
- 2 Mettez en surbrillance une option de réinitialisation ([Complet] ou [Basique]) et appuyez sur la touche  $\text{OK}$ .
  - Pour réinitialiser tous les réglages à l'exception de la date, de l'heure et de quelques autres, mettez [Complet] en surbrillance et appuyez sur la touche  $\text{OK}$ . "Défaut" (P. 165)
- 3 Sélectionnez [Oui] et appuyez sur la touche  $\text{OK}$ .



## Options de traitement (Mode Image)

Vous pouvez effectuer des réglages individuels pour le contraste, la netteté et d'autres paramètres dans les réglages [Mode Image] (P. 76). Les modifications des paramètres sont stockées séparément pour chaque mode de photo.

1 Sélectionnez [Mode Image] dans  Menu Prise de vue 1 et appuyez sur la touche .

- L'appareil photo affiche le mode d'image disponible dans le mode actuel de prise de vue.



2 Sélectionnez une option à l'aide de   et appuyez sur la touche .

- Appuyez sur  pour régler les options détaillées du mode d'image sélectionné. Les options détaillées ne sont pas disponibles pour certains modes d'image.
- Les changements de contraste n'ont pas d'effet sur des réglages autres que [Normal].

## Zoom numérique (Téléconvertisseur num)

Le téléconvertisseur numérique est utilisé pour effectuer un zoom avant au-delà du ratio de zoom actuel. L'appareil enregistre le cadre central. Le sujet est presque deux fois plus grand.

1 Sélectionnez [On] pour [Téléconvertisseur num] dans  Menu Prise de vue 1.

2 L'image sur l'écran est agrandie deux fois.







- Le sujet est enregistré tel qu'il apparaît sur l'écran.
- Le zoom numérique n'est pas disponible lorsque [Panorama] est sélectionné en mode **SCN**, multi exposition, Panorama, ou lorsque Compens. trap. est sélectionné en mode **AF** ou lorsque [Standard] est sélectionné en mode vidéo.
- Lorsqu'une image RAW prise avec [On] sélectionné pour [Téléconvertisseur num] est affichée, la zone visible sur l'écran est indiquée par un cadre.
- La cible AF est perdue.
-  s'affiche sur l'écran.

## Amélioration de la mise au point dans les environnements sombres (Lumière AF)

La lumière AF (Lampe d'assistance AF) s'allume pour vous aider à effectuer la mise au point dans des environnements sombres. Sélectionnez [Off] pour désactiver la lumière AF.



## Sélectionner une vitesse de zoom ( Vitess. zoom électr.)

Choisissez la vitesse à laquelle les objectifs du zoom électronique peuvent être agrandis ou réduits à l'aide de la bague de zoom pendant la photographie fixe.



- 1 Mettez en surbrillance [  Vitess. zoom électr.] dans le  Menu Prise de vue 2 et appuyez sur la touche .
- 2 Sélectionnez une option à l'aide de   et appuyez sur la touche .

## Prise de vue automatique avec un intervalle fixe (Régl. laps du temps)

Vous pouvez régler l'appareil photo pour qu'il prenne automatiquement des photos avec un intervalle de temps défini. Il est également possible de prendre des photos sous forme d'une vidéo unique. Ce réglage est disponible uniquement dans les modes P/A/S/M.

- 1 Mettez en surbrillance [Régl. laps du temps] dans le  Menu Prise de vue 2 et appuyez sur la touche .



- 2 Sélectionnez [On] et appuyez sur la touche .
- 3 Modifiez les réglages suivants et appuyez sur la touche .

<b>Nbre d'images</b>	Définit le nombre de photos à prendre.
<b>Début délai d'attente</b>	Définit le délai d'attente avant le démarrage de la prise de vue.
<b>Temps d'intervalle</b>	Définit l'intervalle entre prises de vue après le démarrage de la prise de vue.
<b>Temps enregist vidéo</b>	Définit le format d'enregistrement de la séquence d'images. [Off] : Enregistre chaque photo comme une image fixe. [On] : Enregistre chaque photo comme une image fixe, puis génère une vidéo unique à partir de la séquence d'images.
<b>Paramètres vidéo</b>	[Résolution vidéo] : Choisissez une taille pour les vidéos enregistrées par intervalles. [Taux compression] : Choisissez une fréquence d'image pour les vidéos enregistrées par intervalles.

- Les heures de début et de fin affichées à l'écran servent à titre de référence uniquement. Les heures réelles peuvent varier selon les conditions de prise de vue.
- 4 Les options [Off]/[On] s'affichent encore une fois ; vérifiez que l'option [On] est en surbrillance et appuyez à nouveau sur la touche .
  - 5 Effectuez la prise de vue.



- Les photos sont prises même si l'image n'est pas au point après la mise au point automatique. Si vous souhaitez fixer la position de la mise au point, prenez la photo en mode MF.
- [Visual image] (P. 119) fonctionne pendant 0,5 seconde.
- Si le délai qui précède la prise de vue ou l'intervalle de prise de vue est réglé sur 1 minute 31 secondes ou plus, l'écran et l'appareil photo s'éteignent après 1 minute. 10 secondes avant la prise de vue, l'appareil photo se rallume automatiquement. Lorsque l'écran est éteint, appuyez sur le bouton **ON/OFF** pour le mettre de nouveau en marche.
- Si le mode AF (P. 79) est réglé sur [C-AF] ou [C-AF+TR], il est automatiquement changé en [S-AF].
- Les fonctions tactiles sont désactivées pendant la prise de vue par intervalles.
- La Pose B, l'heure, et la photographie composite ne sont pas disponibles pendant la photographie accélérée.
- Le flash ne fonctionne pas si la durée de charge du flash est supérieure à l'intervalle entre prises de vue.
- Si une des photos fixes n'est pas correctement enregistrée, la vidéo par intervalles n'est pas générée.
- S'il n'y a pas assez d'espace sur la carte, la vidéo par intervalles n'est pas enregistrée.
- Ce qui suit permet d'annuler la prise de vue accélérée :  
en utilisant la molette de mode, la touche **MENU**, la touche  ou le bouton pour relâcher l'objectif ; en branchant un câble USB ; en éteignant l'appareil photo
- Si la charge de la batterie est insuffisante, la prise de vue peut s'arrêter en cours d'opération. Vérifiez que la batterie est suffisamment chargée avant de démarrer.
- Les vidéos enregistrées avec l'option [4K] sélectionnées en mode [Paramètres vidéo] > [Résolution vidéo] peuvent ne pas s'afficher avec certains systèmes d'ordinateur. Pour plus d'informations, consultez le site Web OLYMPUS.

## Photographie au flash avec télécommande sans fil (Mode RC )

Vous pouvez prendre des photos au flash sans fil en utilisant le flash intégré et un flash spécial avec une fonction de télécommande.  "Photographie au flash avec télécommande sans fil" (P. 151)

## Utilisation du Menu Vidéo

Les fonctions d'enregistrement vidéo sont définies dans le Menu Vidéo.



Option	Description	
Vidéo	[Off] : Permet d'enregistrer des vidéos sans le son. [On] : Permet d'enregistrer des vidéos avec du son. [On ] : Permet d'enregistrer des vidéos avec du son ; réduction du bruit du vent activée.	57
Niv. enregistrement	Réglez la sensibilité du microphone intégré. Réglez la sensibilité à l'aide de $\Delta$ $\nabla$ tout en vérifiant le niveau de pression sonore de crête par le microphone au cours des dernières secondes.	—
Mode AF	Choisissez le mode AF pour l'enregistrement vidéo.	79
Stabilisateur	Règle la stabilisation d'image pour l'enregistrement vidéo.	87
Vitess. zoom électr.	Choisissez la vitesse à laquelle les objectifs du zoom électronique peuvent agrandir ou réduire pendant l'enregistrement vidéo.	—
Taux compr. vidéo	Choisissez le taux de compression pour l'enregistrement vidéo. • Lorsque vous filmez des vidéos qui seront visualisées sur un téléviseur, choisissez une fréquence d'images qui correspond au standard vidéo utilisé par l'appareil, sinon le film risque de ne pas être lu correctement. Les standards vidéo peuvent varier suivant le pays ou la région : certains utilisent NTSC, d'autres PAL. - Lors de prises de vue pour un affichage sur des périphériques NTSC, choisissez 60p (30p) - Lors de la prises de vue pour un affichage sur des périphériques PAL, choisissez 50p (25p)	82
Débit binaire vidéo	Choisissez le rapport de compression pour l'enregistrement vidéo.	82

- Les sons de fonctionnement de l'objectif et de l'appareil photo peuvent être enregistrés sur une vidéo. Pour en empêcher l'enregistrement, réduisez les sons de fonctionnement en réglant [Mode AF] sur [S-AF] ou [MF] ou en minimisant l'utilisation des touches de l'appareil photo.
- Le son ne peut pas être enregistré en mode  $\text{ART}$  (Diorama).
- Lorsque [Vidéo ] est réglé sur [Off], s'affiche.

## Utilisation du Menu Lecture

### Menu Lecture

 (P. 102)

 Edit

Demande d'impression (P. 145)

Annuler protection (P. 118)

Réinitialiser partage ordres (P. 104)

Connexion de l'appareil (P. 133)

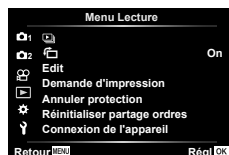









### Affichage d'images pivotées ()

Si le réglage est sur [On], les images en orientation portrait sont automatiquement pivotées pour être affichées avec l'orientation correcte.

### Édition d'images fixes (Edit)

Les images enregistrées peuvent être éditées et sauvegardées en tant qu'images distinctes.

- 1 Sélectionnez [Edit] dans le  Menu Lecture et appuyez sur la touche .
- 2 Utilisez   pour sélectionner [Sélection image] et appuyez sur la touche .
- 3 Utilisez   pour sélectionner l'image à modifier et appuyez sur la touche .
  - [Édit. données RAW] s'affiche si une image RAW est sélectionnée et [Éditer JPEG] s'affiche si une image JPEG est sélectionnée. Pour les images enregistrées au format RAW+JPEG, [Édit. données RAW] ainsi que [Éditer JPEG] s'affichent. Sélectionnez l'option souhaitée parmi ces options.
- 4 Sélectionnez [Édit. données RAW] ou [Éditer JPEG] et appuyez sur la touche .

<b>Édit. données RAW</b>	Crée une copie JPEG d'une image RAW en fonction des réglages sélectionnés.	
	<b>Actuelle</b>	La copie JPEG est traitée à l'aide des réglages actuels de l'appareil photo. Ajustez les réglages de l'appareil photo avant de choisir cette option. Certains réglages comme la compensation d'exposition ne sont pas appliqués.
	<b>ART BKT</b>	L'image est modifiée en fonction des paramètres du filtre artistique sélectionné.

**Éditer JPEG**

Choisissez parmi les options suivantes :  
 [Ombre ajus] : Éclaircit un sujet sombre en contre-jour.  
 [Yeux rouges] : Réduit l'effet "yeux rouges" causé par la prise de vue au flash.

[✂] : Découpe une image. Utilisez la molette de commande pour choisir la taille de rognage et  $\Delta$   $\nabla$   $\triangleleft$   $\triangleright$  pour positionner le rognage.



[Aspect] : Permet de changer le format d'affichage des images de 4:3 (standard) à [3:2], [16:9] [1:1] ou [3:4]. Après avoir changé le format d'affichage, utilisez  $\Delta$   $\nabla$   $\triangleleft$   $\triangleright$  pour indiquer la position de détournage.

[Noir&Blanc] : Crée des images en noir et blanc.

[Sépia] : Crée des images avec une teinte sépia.

[Saturation] : Augmente l'éclat des couleurs des images. Ajustez la saturation des couleurs en observant l'image à l'écran.

[📐] : Convertit la taille de l'image à 1280 × 960, 640 × 480 ou 320 × 240.

Les images dont le format d'affichage est autre que 4:3 (standard) sont converties à la taille la plus proche de l'image.

[e-Portrait] : Compense l'aspect lisse de la peau.

La compensation ne peut pas être appliquée si aucun visage n'est détecté.

**5** Une fois les réglages terminés, appuyez sur la touche **OK**.

- Les réglages sont appliqués à l'image.

**6** Sélectionnez **[Oui]** et appuyez sur la touche **OK**.

- L'image modifiée est stockée sur la carte.
- La correction des yeux rouges n'agit pas pour certaines images.
- L'édition d'une image JPEG n'est pas possible dans les cas suivants :  
 Lorsqu'une image est traitée sur un PC, lorsque l'espace est insuffisant sur la carte mémoire ou lorsqu'une image est enregistrée sur un autre appareil photo.
- L'image ne peut pas être redimensionnée (**📐**) à une taille supérieure à celle d'origine.
- Certaines images ne peuvent pas être redimensionnées.
- [✂] (découpage) et [Aspect] peuvent être utilisés pour éditer des images dont le format d'affichage est 4:3 (standard) uniquement.

**Enregistrement audio**

Le son (d'une durée de 30 secondes maximum) peut être ajouté aux images fixes.

Il s'agit de la même fonction que **[🔊]** lors de la lecture (P. 105).

### Superposition im.

Jusqu'à 3 vues d'images RAW prises avec l'appareil photo peuvent être superposées et enregistrées sous une image distincte.

L'image est enregistrée selon le mode d'enregistrement défini lors de l'enregistrement de l'image. (Si [RAW] est sélectionné, la copie sera sauvegardée au format [L+N+RAW].)

- 1 Sélectionnez [Edit] dans le Menu Lecture et appuyez sur la touche .
- 2 Utilisez pour sélectionner [Superposition im.] et appuyez sur la touche .
- 3 Sélectionnez le nombre d'images à superposer et appuyez sur la touche .
- 4 Utilisez pour sélectionner les images RAW et appuyez sur la touche pour les ajouter à la superposition.
  - La superposition d'images s'affiche si les images dont le nombre a été spécifié à l'étape 3 sont sélectionnées.
- 5 Ajustez le gain pour chaque image à superposer.
  - Utilisez pour sélectionner une image et pour ajuster le gain.
  - Le gain peut être ajusté dans la fourchette de 0,1 à 2,0. Vérifiez les résultats sur l'écran.
- 6 Appuyez sur la touche pour afficher la boîte de dialogue de confirmation. Sélectionnez [Oui] et appuyez sur la touche .

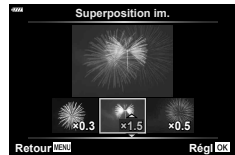
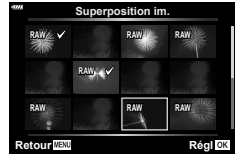

### Remarques





















- Pour superposer 4 vues ou plus, enregistrez l'image de superposition sous un fichier RAW, puis utilisez [Superposition im.] plusieurs fois.

## Sauvegarde d'une image fixe à partir d'une vidéo (Capturer images vidéo)

Enregistrez les images sélectionnées à partir de vidéos 4K en tant qu'images fixes.



- 1 Sélectionnez [Edit] dans le Menu Lecture et appuyez sur la touche .
  - 2 Utilisez pour sélectionner [Sélection image] et appuyez sur la touche .
  - 3 Utilisez pour sélectionner une vidéo et appuyez sur la touche .
  - 4 Sélectionnez [Éditer film] et appuyez sur la touche .
  - 5 Utilisez pour sélectionner [Capturer images vidéo] et appuyez sur la touche .
  - 6 Utilisez pour sélectionner une image à sauvegarder comme image fixe et appuyez sur la touche .
    - Utilisez ou pour sauter plusieurs images.
    - Appuyez sur la touche **MENU** pour revenir à l'affichage d'une seule image.
- La modification est possible pour les vidéos enregistrées à l'aide de cet appareil photo.
  - La date de l'enregistrement de l'image fixe peut être différente de celle de la vidéo d'origine.

## Découpage de vidéos (Coupure vidéo)

- 1 Sélectionnez [Edit] dans le  Menu Lecture et appuyez sur la touche .
- 2 Utilisez   pour sélectionner [Sélection image] et appuyez sur la touche .
- 3 Utilisez   pour sélectionner une vidéo et appuyez sur la touche .
- 4 Sélectionnez [Éditer film] et appuyez sur la touche .
- 5 Utilisez   pour sélectionner [Coupure vidéo] et appuyez sur la touche .
- 6 Sélectionnez [Remplacer] ou [Nouv fichier] et appuyez sur la touche 
  - Si l'image est protégée, vous ne pouvez pas sélectionner [Remplacer].
- 7 Permet de choisir si la section à supprimer commence avec la première image ou se termine avec la dernière image, en utilisant   pour mettre en surbrillance l'option choisie et appuyez sur la touche  pour sélectionner.
- 8 Utilisez   pour choisir une section à supprimer.
  - La section à supprimer est affichée en rouge.
- 9 Appuyez sur la touche .
- 10 Sélectionnez [Oui] et appuyez sur la touche 
  - La modification est possible pour les vidéos enregistrées à l'aide de cet appareil photo.
  - La date de l'enregistrement de l'image fixe peut être différente de celle de la vidéo d'origine.

## Annulation de toutes les protections

Les protections de plusieurs images peuvent être annulées en une seule fois.

- 1 Sélectionnez [Annuler protection] dans le  Menu Lecture et appuyez sur la touche .
- 2 Sélectionnez [Oui] et appuyez sur la touche .

## Utilisation du Menu Réglages

Utilisez le **Y** Menu Réglages pour régler les fonctions de base de l'appareil photo.

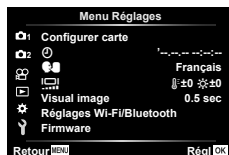





Option	Description	
<b>Configurer carte</b>	Formatez la carte et supprimez toutes les images.	120
(Régla de la date/heure)	Réglez l'horloge de l'appareil photo.	21
(Changement de la langue d'affichage)	Vous pouvez changer la langue utilisée pour l'affichage de l'écran et les messages d'erreur.	120
(Ajustement de la luminosité de l'écran)	<p>Vous pouvez ajuster la luminosité et la température de couleur de l'écran. Utilisez <b>&lt;D&gt;</b> pour mettre  (température de couleur) ou  (luminosité) en surbrillance, et <b>Δ</b> <b>∇</b> pour ajuster la valeur.</p> <p>Appuyez sur la touche <b>INFO</b> pour basculer entre les réglages [Natural] et [Vivid] de la saturation de l'écran.</p>	—
<b>Visual image</b>	<p>Règle s'il faut afficher l'image sur l'écran après l'avoir prise et la durée d'affichage. Ceci est utile pour une vérification rapide de la photo que vous venez de prendre. Vous pouvez prendre la photo suivante en appuyant sur le déclencheur à mi-course même pendant l'affichage à l'écran de la photo précédemment prise. [0.3sec]–[20sec] : Règle la durée d'affichage (en secondes) de l'image prise à l'écran. [Off] : L'image prise n'est pas affichée à l'écran. [Auto ] : Affiche l'image prise, puis passe en mode d'affichage. Ceci est utile pour effacer une image après vérification.</p>	—
<b>Réglages Wi-Fi/Bluetooth</b>	Réglez les paramètres de connexion à des smartphones compatibles Wi-Fi/ <b>Bluetooth</b> en utilisant la fonction sans fil de l'appareil photo.	134, 138, 139
<b>Firmware</b>	Affiche les versions de firmware de l'appareil photo et des accessoires connectés. Vérifiez les versions lorsque vous demandez des renseignements concernant l'appareil photo ou les accessoires ou lorsque vous téléchargez le logiciel.	—

## Formatage de la carte (Configurer carte)

Les cartes peuvent être formatées avec cet appareil photo avant la première utilisation ou après avoir été utilisées avec d'autres appareils photos ou ordinateurs.

Toutes les données enregistrées sur la carte, y compris les données protégées, sont effacées lors du formatage.



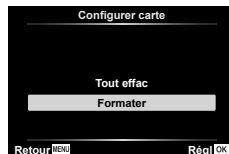

Avant de formater une carte qui a déjà été utilisée, assurez-vous qu'elle ne contient pas d'images importantes.  "Cartes utilisables" (P. 148)

- 1 Sélectionnez [Configurer carte] dans le  Menu Réglages et appuyez sur la touche .
  - Si des données sont présentes sur la carte, des éléments de menu s'affichent. Sélectionnez [Formater] et appuyez sur la touche .
- 2 Sélectionnez [Oui] et appuyez sur la touche .
  - Le formatage est effectué.



## Suppression de toutes les images (Configurer carte)





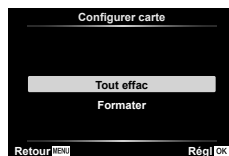





Toutes les images d'une carte peuvent être supprimées en une seule fois. Les images protégées ne sont pas supprimées.

- 1 Sélectionnez [Configurer carte] dans le  Menu Réglages et appuyez sur la touche .
- 2 Sélectionnez [Tout effac] et appuyez sur la touche .
- 3 Sélectionnez [Oui] et appuyez sur la touche .
  - Toutes les images sont supprimées.



## Choisir une langue ( )

Choisissez une langue différente pour les menus et les messages affichés sur l'écran.

- 1 Sélectionnez  dans le  Menu Réglages et appuyez sur la touche .
- 2 Mettez en surbrillance la langue souhaitée à l'aide de    ou de la molette de sélection.
  - La boîte de dialogue pour sélectionner la langue dispose de deux pages d'options. Utilisez la molette de sélection ou les touches    sur le pavé directionnel pour déplacer le curseur d'une page à l'autre.
- 3 Appuyez sur la touche  lorsque la langue souhaitée est mise en surbrillance.









## Utilisation des menus personnalisés

Les réglages de l'appareil photo peuvent être personnalisés à l'aide de  Menu Personnalisé.



### Menu Personnalisé

- A** AF/MF
- B** Touche Dial
- C1/C2** Écran//PC (P. 122)
- D1/D2** Exp/ISO/BULB (P. 123)
- E** Flash Perso/ (P. 124)
- F** /WB/Couleur (P. 124)
- G** Enregistrement (P. 125)
- H** Fonction  (P. 126)









### A AF/MF

MENU →  → **A**

Option	Description	
<b>AEL/AFL</b>	Personnalisation du verrouillage AF et AE.	127
 <b>Priorité visage</b>	Vous pouvez sélectionner le mode AF priorité visage ou priorité yeux.	70
<b>Assist MF</b>	Si cette option est réglée sur [On], vous pouvez automatiquement basculer sur le zoom ou l'intensification en mode de mise au point manuelle en tournant la bague de mise au point.	127
<b>Réinit. objectif</b>	Réglée sur [Off], la position de mise au point de l'objectif n'est pas réinitialisée même lorsque l'appareil est mis hors tension. Réglée sur [On], la mise au point des zooms motorisés est également réinitialisée.	—

### B Touche Dial

MENU →  → **B**

Option	Description	
<b>Touche Fonction</b>	Choisissez la fonction assignée au bouton choisi.	95
  <b>Fonction</b>	Choisissez la fonction remplie par la touche  pendant la lecture. <input checked="" type="checkbox"/> : sélectionner plusieurs photos. <input checked="" type="checkbox"/> : protéger les photos. <input checked="" type="checkbox"/> : repérer des photos pour le partage. <input checked="" type="checkbox"/> : repérer des photos pour les imprimer à une date ultérieure. Le nombre de copies est réglé sur 1. La date n'est pas imprimée.	103, 104, 145
<b>Fonction molette/pavé</b>	Vous pouvez modifier la fonction de la molette de commande. <b>[P]</b> :  / <b>Ps</b> <b>[A]</b> : Fno /  <b>[S]</b> : Obturateur /  <b>[M]</b> : Obturateur / Fno	—

Option	Description	
Réglage	Pour chaque mode de prise de vue à l'exception de la vidéo, sélectionnez si le fait d'appuyer sur la touche  affiche les commandes Live ou les supers commandes LV.	74, 75
/Info réglage	Choisissez les informations affichées lorsque la touche <b>INFO</b> est enfoncée. Info] : Sélectionnez les informations affichées en lecture plein cadre. [LV-Info] : Sélectionner l'information affichée quand l'appareil photo est en mode de prise de vue. Réglages] : Sélectionnez les informations affichées en mode de lecture index, "Mes clips" et calendrier.	128, 129
Extend. LV	[Off] : Les modifications apportées aux paramètres tels que la compensation d'exposition sont reflétées dans l'affichage de l'écran. [On] : Les modifications apportées aux paramètres tels que la compensation d'exposition ne sont pas reflétées dans l'affichage de l'écran ; à la place, la luminosité est ajustée pour que l'affichage soit le plus proche possible de l'exposition optimale.	—
Réduct clignotement	Réduisez les effets de scintillement sous certaines lumières, notamment les lampes fluorescentes. Lorsque le scintillement n'est pas réduit par le réglage [Auto], choisissez [50Hz] ou [60Hz] selon la fréquence d'alimentation commerciale de la région ou l'appareil photo est utilisé.	—
Affichage grille	Sélectionnez  ,  ,  ,  ,  ou  pour afficher une grille sur le moniteur.	—
Couleur d'intens.	Choisissez la couleur des contours (rouge, jaune, blanche, ou noire) dans l'écran d'intensification de la mise au point.	127

Option	Description	
(Signal sonore)	Si cette option est réglée sur [Off], vous pouvez désactiver le signal sonore émis lorsque la mise au point est mémorisée en appuyant sur le déclencheur.	—
HDMI	[Taille de sortie] : Sélection du format du signal vidéo numérique pour la connexion à un téléviseur via un câble HDMI. [Commande HDMI] : Sélectionnez [On] pour permettre à l'appareil photo d'être actionné avec des télécommandes de téléviseurs prenant en charge le contrôle HDMI. Cette option s'active lorsque les photos sont affichées sur l'écran d'un téléviseur.	130
Mode USB	Choisissez un mode pour raccorder l'appareil photo à un ordinateur ou une imprimante. Sélectionnez [Auto] pour présenter les options de mode USB chaque fois que l'appareil photo est connecté.	—

Option	Description	
<b>Réglage exposition</b>	Ajustez l'exposition optimale séparément pour chaque mode de mesure. <ul style="list-style-type: none"> <li>Ceci réduit le nombre d'options de compensation d'exposition disponibles dans la direction choisie.</li> <li>Les effets ne sont pas visibles dans le moniteur. Pour un réglage normal de l'exposition, effectuez une compensation d'exposition (P. 68).</li> </ul>	—
<b>Régl. ISO auto</b>	Choisissez la limite supérieure et la valeur de défaut utilisée pour la sensibilité ISO lorsque [Auto] est sélectionné pour ISO. [Valeur maximale] : Choisissez la limite supérieure pour la sélection de la sensibilité ISO automatique. [Défaut] : Choisissez la valeur par défaut pour la sélection de la sensibilité ISO automatique.	—
<b>Filtre bruit</b>	Choisissez la quantité de réduction de bruit exécutée pour les hautes sensibilités ISO.	—
<b>Réduc bruit</b>	Cette fonction réduit le bruit qui est généré pendant de longues expositions. [Auto] : La réduction du bruit s'exécute à des vitesses de déclenchement lentes, ou lorsque la température interne de l'appareil photo a augmenté. [On] : La réduction du bruit est effectuée à chaque prise de vue. [Off] : La réduction du bruit est désactivée. <ul style="list-style-type: none"> <li>Le durée nécessaire au traitement de réduction du bruit est indiquée à l'écran.</li> <li>[Off] est sélectionné automatiquement pendant la prise de vue en série.</li> <li>Cette fonction risque de ne pas agir efficacement dans certaines conditions de prise de vue ou avec certains sujets.</li> </ul>	53

Option	Description	
<b>Timer BULB/TIME*</b>	Choisissez l'exposition maximale pour la photographie d'ampoule ou temporelle.	54
<b>Live BULB</b>	Choisissez l'intervalle d'affichage pendant la prise de vue. Le nombre de mises à jour est limité. La fréquence diminue pour les sensibilités ISO élevées. Touchez l'écran ou enfoncez le déclencheur à mi-course pour rafraîchir l'affichage. Choisissez [Off] pour mettre hors service l'affichage.	
<b>Live TIME*</b>		
<b>Réglages Composite*</b>	Définissez une durée d'exposition comme référence lors de la photographie composite.	55

\* Les réglages d'exposition BULB/TIME maximale et de la photographie composite en direct ne s'appliquent qu'en mode **M**.

Option	Description	👉
Flash sync X ⚡	Choisissez la vitesse d'obturation utilisée lorsque le flash se déclenche.	131
Flash lent ⚡	Choisissez la vitesse d'obturation la plus lente disponible lorsqu'un flash est utilisé.	131
Ⓜ+Ⓜ	Réglée sur [On], la valeur de compensation d'exposition est ajoutée à la valeur de compensation du flash.	68, 86
⚡+WB	Réglez la balance des blancs en cas d'utilisation avec un flash.	—

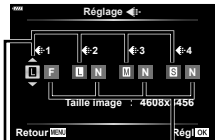
Option	Description	👉
Réglage ←	<p>Vous pouvez sélectionner le mode de qualité d'image JPEG en associant trois tailles d'image et quatre taux de compression.</p> <div style="border: 1px solid black; padding: 5px; margin: 10px 0;"> <p>1) Utilisez &lt;D&gt; pour sélectionner une combinaison ([←:1] – [←:4]) et utilisez Δ∇ pour changer.</p> <p>2) Appuyez sur la touche Ⓞ.</p> </div>  <p>Taille d'image : 4608x456</p> <p>Taux de compression</p>	81, 131
WB	Réglez la balance des blancs. Vous pouvez également faire un réglage fin de la balance des blancs pour chaque mode.	78, 88
WB AUTO Couleur chaude	Sélectionnez [On] pour conserver les couleurs "chaudes" des photos prises sous des éclairages incandescents.	—
Espace couleur	Vous pouvez sélectionner un format pour vous assurer que les couleurs sont correctement reproduites lorsque des images prises sont régénérées sur un moniteur ou à l'aide d'une imprimante.	93

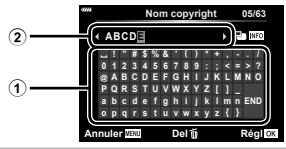
Option	Description	☞
<b>Nom fichier</b>	<p>[Auto] : Même lorsqu'une nouvelle carte est insérée, les numéros de fichiers de la carte précédente sont retenus. La numérotation des fichiers continue à partir du dernier numéro utilisé ou du plus haut numéro disponible sur la carte.</p> <p>[Réinitialiser] : Lorsque vous insérez une nouvelle carte, les numéros de dossiers commencent à 100 et les numéros de fichiers à 0001. Si la carte insérée contient des images, les numéros de fichiers commencent au numéro suivant le plus haut numéro de fichier sur la carte.</p>	—
<b>Modifier nom fichier</b>	<p>Choisissez comment des fichiers d'image sont nommés en éditant la partie du nom de fichier sélectionné ci-dessous en gris.</p> <p>sRGB : Pmdd0000.jpg _____ Pmdd          Adobe RGB : _mdd0000.jpg _____ mdd</p> <div style="border: 1px solid gray; padding: 5px;"> <ol style="list-style-type: none"> <li>1) Mettez en surbrillance [sRGB] ou [AdobeRGB] et appuyez sur ▷.</li> <li>2) Utilisez ◀▷ pour déplacer le curseur et ▲▼ pour modifier le caractère en surbrillance.</li> <li>3) Répétez l'étape 2 si nécessaire pour créer le nom de fichier souhaité, puis appuyez sur Ⓞ.</li> </ol> </div>	—
<b>Réglages copyright*</b>	<p>Ajouter les noms du photographe et du détenteur des droits à de nouvelles photographies. Les noms peuvent comporter jusqu'à 63 caractères.</p> <p>[Infos copyright] : Sélectionnez [On] pour inclure les noms du photographe et du détenteur des droits dans les données Exif pour de nouvelles photographies.</p> <p>[Nom auteur] : Entrez le nom du photographe.</p> <p>[Nom copyright] : Entrez le nom du détenteur des droits.</p> <div style="border: 1px solid gray; padding: 5px;"> <ol style="list-style-type: none"> <li>1) Sélectionnez les caractères dans ① et appuyez sur la touche Ⓞ. Les caractères sélectionnés s'affichent dans ②.</li> <li>2) Répétez l'étape 1 pour compléter le nom, puis mettez [END] en surbrillance et appuyez sur la touche Ⓞ.             <ul style="list-style-type: none"> <li>• Pour effacer un caractère, appuyez sur la touche <b>INFO</b> pour placer le curseur dans la zone du nom ②, mettez le caractère en surbrillance puis appuyez sur ⏏.</li> </ul> </li> </ol> </div> <div style="text-align: center; margin-top: 10px;">  </div> <p>* OLYMPUS n'est pas responsable des dommages résultant de conflits quant à l'utilisation des [Réglages copyright]. Utilisation à vos risques et périls.</p>	—

Option	Description	
<b>Mappage pixels</b>	La fonction de cadrage des pixels permet à l'appareil de vérifier et de régler le système à transfert de charge et les fonctions de traitement d'image.	157
<b>Ajuste réglage</b>	Vous pouvez étalonner l'angle de la jauge. [Réinitialiser] : Réinitialise les réglages à leurs valeurs par défaut. [Régler] : Règle l'orientation actuelle de l'appareil comme position 0.	—
<b>Réglages écran tactile</b>	Activer l'écran tactile. Sélectionner [Off] pour désactiver l'écran tactile.	—
<b>Veille</b>	L'appareil photo entrera en mode veille (économiseur d'énergie) si aucune opération n'est effectuée pendant la période choisie. L'appareil photo peut être réactivé en appuyant légèrement sur le bouton d'obturateur.	—
<b>Eye-Fi*</b>	Activer ou désactiver le téléchargement pendant l'utilisation de la carte Eye-Fi. Vous pouvez modifier le réglage lorsqu'une carte Eye-Fi est insérée.	—
<b>Certification</b>	Affichez les icônes de certification.	—

\* Utilisez la carte Eye-Fi conformément aux lois et réglementations du pays où l'appareil photo est utilisé. À bord d'avions ou dans des endroits où l'utilisation d'appareils sans fil est interdite, retirez la carte Eye-Fi de l'appareil ou sélectionnez [Off] pour [Eye-Fi]. L'appareil photo ne prend pas en charge le mode Eye-Fi "perpétuel".

## MENU → \* → A → [AEL/AFL]

La mise au point automatique et la mesure peuvent être effectuées en appuyant sur la touche à laquelle AEL/AFL a été affecté. Sélectionnez un mode pour chaque mode de mise au point.

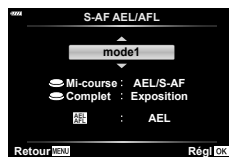

## Attributions de la fonction AEL/AFL

Mode		Fonction du déclencheur				Fonction de la touche AEL/AFL	
		Pression à mi-course		Pression complète		Lorsque AEL/AFL est maintenue enfoncée	
		Mise au point	Exposition	Mise au point	Exposition	Mise au point	Exposition
S-AF	mode1	S-AF	Mémorisée	–	–	–	Mémorisée
	mode2	S-AF	–	–	Mémorisée	–	Mémorisée
	mode3	–	Mémorisée	–	–	S-AF	–
C-AF	mode1	Démarrage de C-AF	Mémorisée	Mémorisée	–	–	Mémorisée
	mode2	Démarrage de C-AF	–	Mémorisée	Mémorisée	–	Mémorisée
	mode3	–	Mémorisée	Mémorisée	–	Démarrage de C-AF	–
	mode4	–	–	Mémorisée	Mémorisée	Démarrage de C-AF	–
MF	mode1	–	Mémorisée	–	–	–	Mémorisée
	mode2	–	–	–	Mémorisée	–	Mémorisée
	mode3	–	Mémorisée	–	–	S-AF	–

## Assist MF

## MENU → \* → A → [Assist MF]

Il s'agit de la fonction d'assistance de mise au point pour la mise au point manuelle (MF). Lorsque vous tournez la bague de mise au point, le contour du sujet est amélioré ou une portion affichée à l'écran est agrandie. Lorsque vous arrêtez d'utiliser la bague de mise au point, l'écran revient à l'affichage initial.

<b>Gros plan</b>	Agrandit une portion de l'écran. La portion à agrandir peut être définie au préalable au moyen de la cible AF.  "Réglage de la cible AF" (P. 69)
<b>Intensification</b>	Affiche clairement les contours définis par accentuation du contour. Vous pouvez choisir la couleur des contours.  [Couleur d'intens.] (P. 122)

- Lorsque l'intensification est utilisée, les contours des petits sujets ont tendance à être davantage améliorés. Une mise au point précise n'est pas garantie.

## Remarques

- [Intensification] peut être affiché à l'aide des touches. L'affichage change chaque fois que vous appuyez sur la touche. Attribuez au préalable la fonction de changement à l'une des touches à l'aide de Touche Fonction (P. 95).

## Ajout d'affichages d'informations

MENU → \* → [i] → [Info réglage]

### [Info] Info (Affichages d'informations de lecture)

Utilisez [Info] pour ajouter les affichages d'informations de lecture suivants. Pour faire apparaître les affichages ajoutés, appuyez de manière répétée sur la touche **INFO** pendant la lecture. Vous pouvez également choisir de ne pas faire apparaître les affichages paramétrés par défaut.

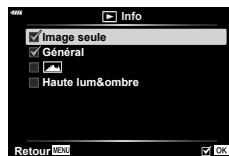

Affichage de l'histogramme



Affichage des hautes lumières et des ombres

- L'écran Haute lumière & Ombre affiche les zones surexposées en rouge, les zones sous-exposées en bleu.

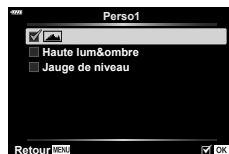

### LV-Info (Affichages d'informations de prise de vue)

Les écrans Histogramme, Haute lumière & Ombre, et Jauge de niveau peuvent être ajoutés à [LV-Info]. Choisissez [Perso1] ou [Perso2] et sélectionnez les écrans que vous souhaitez ajouter. Pour faire apparaître les affichages ajoutés, appuyez de manière répétée sur la touche **INFO** pendant la prise de vue. Vous pouvez également choisir de ne pas faire apparaître les affichages paramétrés par défaut.





## Réglages (Affichage de l'index/calendrier)

Vous pouvez changer le nombre d'images de l'affichage de l'index et régler de ne pas faire apparaître les écrans dont l'affichage par défaut est défini avec  Réglages]. Les affichages indiqués par un repère peuvent être visualisés en appuyant sur  de manière répétée pendant la lecture.

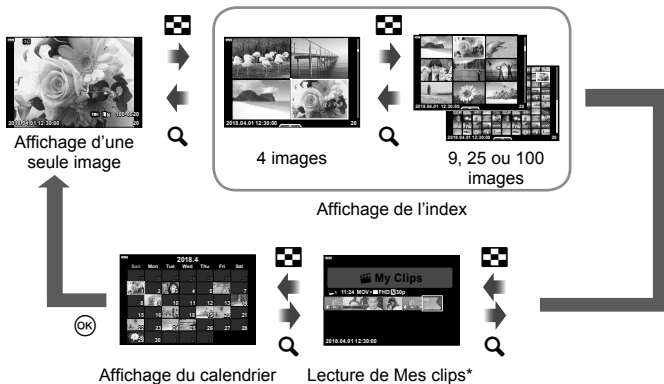

\* Si un ou plusieurs fichiers Mes clips ont été créés, ils seront affichés ici (P. 62).

## Visualisation de photos de l'appareil photo sur le téléviseur

### MENU → \* → [ ] → [HDMI]

Utilisez le câble vendu séparément avec l'appareil photo pour lire les images enregistrées sur votre téléviseur. Cette fonction est disponible pendant la prise de vue. Raccordez l'appareil photo à un téléviseur HD au moyen d'un câble HDMI pour voir des images de qualité élevée sur un écran de téléviseur.

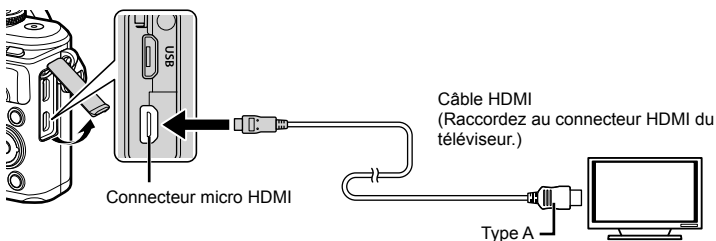

Connectez le téléviseur et l'appareil photo, puis changez la source d'entrée du téléviseur.

- Le moniteur de l'appareil photo s'éteint lorsqu'un câble HDMI est connecté.
- Pour plus de détails sur la modification de la source d'entrée du téléviseur, reportez-vous au mode d'emploi du téléviseur.
- Selon les réglages du téléviseur, les images et les informations affichées peuvent être rognées.
- Si l'appareil photo est connecté via un câble HDMI, vous pouvez choisir le type de signal vidéo numérique. Choisissez un format qui correspond au format d'entrée choisi pour la TV.

<b>4K</b>	La priorité est accordée à la sortie de 4K HDMI.
<b>1080p</b>	La priorité est accordée à la sortie de 1080p HDMI.
<b>720p</b>	La priorité est accordée à la sortie de 720p HDMI.
<b>480p/576p</b>	Sortie 480p/576p HDMI.

- Ne raccordez pas l'appareil photo à d'autres appareils de sortie HDMI. Cela pourrait endommager l'appareil photo.
- La sortie HDMI n'est pas réalisée lors d'un raccordement USB à un ordinateur ou à une imprimante.
- Lorsque l'option [4K] est sélectionnée, la sortie vidéo en mode de prise de vue est [1080p].

### Utilisation de la télécommande du téléviseur

L'appareil photo peut être contrôlé par une télécommande de téléviseur lorsqu'il est raccordable à un téléviseur prenant en charge le contrôle HDMI. Sélectionnez [On] pour [Commande HDMI]. Lorsque [On] est sélectionné, les commandes de l'appareil photo peuvent être utilisées uniquement pour la lecture.

- Vous pouvez contrôler l'appareil photo en suivant le guide de fonctionnement affiché sur le téléviseur.
- Pendant l'affichage d'une seule image, vous pouvez afficher ou masquer l'affichage des informations en appuyant sur la touche "**rouge**" et afficher ou masquer l'affichage de l'index en appuyant sur la touche "**verte**".
- Il est possible que certains téléviseurs ne prennent pas en charge toutes les fonctions.

## Vitesses d'obturation lors du déclenchement du flash

**MENU** → **⚙** → **⏏** → **[Flash sync X ⚡]/[Flash lent ⚡]**

Vous pouvez régler les conditions de vitesse d'obturation lors du déclenchement du flash.

Mode de prise de vue	Vitesse d'obturation de déclenchement du flash	Limite supérieure	Limite inférieure
<b>P</b>	L'appareil photo règle automatiquement la vitesse d'obturation.	Réglage [Flash sync X ⚡] <sup>*1</sup>	Réglage [Flash lent ⚡] <sup>*2</sup>
<b>A</b>			Pas de limite inférieure
<b>S</b>	Vitesse d'obturation réglée		
<b>M</b>			

\*1 1/200 seconde en cas d'utilisation du flash externe vendu séparément.

\*2 Prolonge jusqu'à 60 secondes lorsque la synchronisation lente est définie.

## Combinaisons de tailles d'images JPEG et de taux de compression

**MENU** → **⚙** → **⏏** → **[Réglage ⏏]**

Vous pouvez régler la qualité d'image JPEG en associant une taille d'image et un taux de compression.

Taille d'image		Taux de compression				Application
Nom	Taille image	SF (Super Fine)	F (Fine)	N (Normal)	B (Basic)	
<b>L</b> (Grand)	4608×3456	<b>L</b> SF	<b>L</b> F	<b>L</b> N	<b>L</b> B	Sélectionnez la taille d'impression
<b>M</b> (Moyen)	3200×2400	<b>M</b> SF	<b>M</b> F	<b>M</b> N	<b>M</b> B	
<b>S</b> (Petit)	1280×960	<b>S</b> SF	<b>S</b> F	<b>S</b> N	<b>S</b> B	Pour les petites impressions et l'utilisation sur un site Web

Utilisez les fonctions sans fil LAN (Wi-Fi) et **Bluetooth®** de l'appareil photo pour se connecter à un smartphone, sur lequel vous pourrez utiliser l'application dédiée pour profiter pleinement de votre appareil photo à la fois avant et après la prise de vue. Une fois la connexion établie, vous pouvez télécharger et prendre des photos à distance et ajouter des balises GPS aux images sur l'appareil photo.

- Le fonctionnement n'est pas garanti sur tous les smartphones.

#### **Ce que vous pouvez faire avec l'application spécifiée, OLYMPUS Image Share (OI.Share)**

- Télécharger des images de l'appareil photo sur le smartphone  
Vous pouvez charger des images de l'appareil photo vers un smartphone.  
Vous pouvez également utiliser le smartphone pour sélectionner des images à télécharger depuis l'appareil photo.
- Prise de vue à distance à partir d'un smartphone  
Vous pouvez commander à distance l'appareil photo et prendre des vues à l'aide d'un smartphone.

Pour des informations détaillées, rendez-vous à l'adresse ci-dessous :

<http://app.olympus-imaging.com/oishare/>

#### **Ce que vous pouvez faire avec l'application spécifiée, Olympus Image Palette (OI.Palette)**

- Beau traitement des images  
Utilisez les commandes intuitives pour appliquer des effets étonnants aux images téléchargées sur votre smartphone.

Pour des informations détaillées, rendez-vous à l'adresse ci-dessous :

<http://app.olympus-imaging.com/oipalette/>

#### **Ce que vous pouvez faire avec l'application spécifiée, OLYMPUS Image Track (OI.Track)**

- Ajout de balises GPS sur des images de l'appareil photo  
Vous pouvez simplement ajouter des balises GPS à des images en transférant le journal GPS enregistré sur le smartphone sur l'appareil photo.



Pour des informations détaillées, rendez-vous à l'adresse ci-dessous :

<http://app.olympus-imaging.com/oitrack/>

- Avant d'utiliser la fonction LAN sans fil, lisez "Utiliser les fonctions du réseau sans fil LAN/Bluetooth®" (P. 175).
- Olympus ne peut en aucun cas être tenu responsable des violations des réglementations locales régissant les communications sans fil causées par l'utilisation des fonctions sans fil LAN/Bluetooth® de l'appareil photo en dehors du pays ou de la région d'achat.
- Comme avec toute communication sans fil, il y a toujours un risque d'interception par une tierce partie.
- La fonction LAN sans fil sur l'appareil photo ne peut pas être utilisée pour se connecter à un point d'accès domestique ou public.
- L'antenne de l'émetteur-récepteur est située à l'intérieur de la poignée latérale. Éloignez l'antenne des objets métalliques chaque fois que vous le pouvez.
- En fonction de la composition du contenant ou des objets qu'il contient, l'appareil photo peut ne pas réussir à se connecter à un smartphone lorsqu'il est placé à l'intérieur d'un sac de transport ou de toute autre contenant.
- Pendant la connexion LAN sans fil, la batterie s'épuisera plus rapidement. Si la batterie est épuisée, la connexion peut être perdue pendant un transfert.
- La connexion peut s'avérer difficile ou lente à proximité d'appareils générant des champs magnétiques, de l'électricité statique ou des ondes radio, près de fours à micro-ondes ou téléphones sans fil par exemple.
- Le réseau sans fil LAN ne peut pas être utilisé lorsque le commutateur de protection en écriture de la carte mémoire est en position "LOCK".

## Réglage des paramètres pour la connexion à un smartphone

Démarrez l'app OI.Share installée sur votre smartphone.



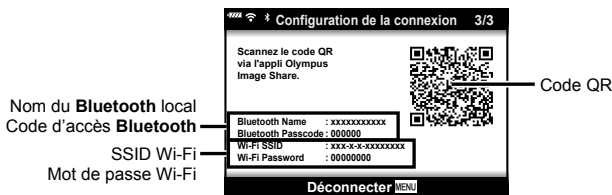

- 1 Sélectionnez [Connexion de l'appareil] dans le  Menu Lecture et appuyez sur la touche .
  - Vous pouvez également vous connecter en touchant  sur l'écran.
- 2 Suivez les indications à l'écran pour régler les paramètres Wi-Fi/**Bluetooth**.
  - Le nom et le mot de passe du réseau **Bluetooth** local, le SSID Wi-Fi et le mot de passe, ainsi que le code QR sont affichés à l'écran.



- 3 Appuyez sur l'icône Appareil photo au bas de l'affichage de l'application OI.Share.
- 4 Suivez les instructions à l'écran dans l'application OI.Share pour scanner le code QR et régler les paramètres de connexion.
  - Certains smartphones devront être configurés manuellement après la lecture du code QR. Si le smartphone est connecté à un autre appareil ou réseau Wi-Fi, vous pouvez être amené à modifier le réseau sélectionné dans les options de réglages du smartphone sur l'appareil photo SSID.
  - Si vous ne parvenez pas à scanner le code QR, suivez les instructions en ligne dans l'application OI.Share pour régler manuellement les paramètres.
    - **Bluetooth** : Pour vous connecter, sélectionnez le nom local et saisissez le mot de passe affiché sur l'écran de l'appareil photo dans la boîte de dialogue des réglages **Bluetooth** dans OI.Share.
    - Wi-Fi : Pour vous connecter, saisissez le SSID et le mot de passe affichés sur l'écran de l'appareil photo dans la boîte de dialogue des réglages Wi-Fi du smartphone. Pour plus d'informations sur la manière d'accéder aux paramètres Wi-Fi sur votre smartphone, reportez-vous à la documentation fournie avec l'appareil.
- 5 Pour mettre fin à la connexion, appuyez sur **MENU** sur l'appareil photo ou touchez [Déconnecter] sur l'écran.
  - Vous pouvez aussi éteindre l'appareil photo et mettre fin à la connexion depuis OI.Share.

## Paramètres sans fil lorsque l'appareil photo est éteint

Vous pouvez choisir si l'appareil photo conserve la connexion sans fil au smartphone lorsqu'il est éteint.

- 1 Mettez en surbrillance [Réglages Wi-Fi/Bluetooth] dans le menu de configuration  et appuyez sur la touche .
- 2 Mettez en surbrillance l'option [Veille hors tension] et appuyez sur .
- 3 Mettez en surbrillance l'option souhaitée et appuyez sur la touche .

<b>Sélectionner</b>	Lorsque l'on appuie sur le bouton <b>ON/OFF</b> pour éteindre l'appareil photo, une boîte de dialogue de confirmation s'affiche demandant si l'utilisateur désire que la connexion sans fil avec le smartphone reste active.
<b>Off</b>	Éteindre l'appareil photo met fin à la connexion sans fil avec le smartphone.
<b>On</b>	Lorsque l'appareil photo est éteint, la connexion au smartphone reste active et le smartphone peut toujours être utilisé pour télécharger ou visualiser les photos sur l'appareil photo.

### ■ “Sélectionner”

Lorsque [Sélectionner] est choisi pour [Veille hors tension], une boîte de dialogue de confirmation s'affiche avant que l'appareil photo ne s'éteigne si toutes les conditions suivantes sont remplies :

- [On] est sélectionné pour [Réglages Wi-Fi/Bluetooth]
- L'appareil photo est actuellement connecté à un smartphone (P. 133)
- La carte mémoire est correctement insérée



<b>Oui</b>	Éteignez l'appareil photo mais laissez la connexion sans fil au smartphone active.
<b>Non</b>	Éteignez l'appareil photo et mettez fin à la connexion sans fil au smartphone.

- Si vous appuyez sur le bouton **ON/OFF** alors que la boîte de dialogue de confirmation s'affiche, l'appareil photo met fin à la connexion sans fil au smartphone avant de s'éteindre.
- La première fois que vous éteignez l'appareil photo après l'avoir connecté à un smartphone (P. 133), il vous sera peut-être demandé de choisir s'il faut cacher la boîte de dialogue de confirmation les prochaines fois. Pour que l'appareil photo n'affiche pas la boîte de dialogue de confirmation les prochaines fois qu'il sera éteint, sélectionner [Ne plus montrer ce message].

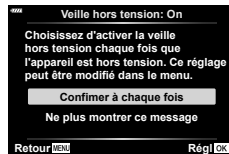



## Remarques

- Si elle reste active, la connexion sans fil va automatiquement s'arrêter si :
  - la connexion reste inactive pendant 24 heures
  - la carte mémoire est retirée
  - l'appareil photo est connecté à un ordinateur via USB

La connexion peut être restaurée en mettant en marche l'appareil photo.

- Lorsque [On] est sélectionné pour [Veille hors tension], l'appareil photo peut ne pas immédiatement se mettre en marche lorsque l'on appuie sur le bouton **ON/OFF**. Si l'appareil photo ne se met pas en marche, appuyez de nouveau sur le bouton **ON/OFF**.

## Transfert d'images vers un smartphone

Vous pouvez sélectionner les images dans l'appareil photo et les charger sur un smartphone. Vous pouvez également utiliser l'appareil photo pour sélectionner les images que vous voulez sélectionner à l'avance.  "Réglage d'un ordre de transfert sur des images (Partage ordres)" (P. 104)

- 1 Démarrez [Connexion de l'appareil] sur l'appareil photo.
  - Vous pouvez également vous connecter en touchant  sur l'écran.

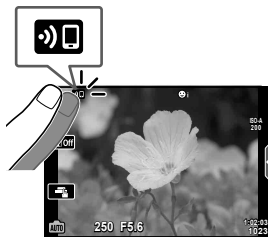

- 2 Lancez OI.Share et appuyez sur la touche Transfert d'image.
  - Les images de l'appareil photo sont affichées sous forme de liste.
- 3 Sélectionnez les photos à transférer et appuyez sur la touche Enreg.
  - Une fois la sauvegarde terminée, vous pouvez déconnecter l'appareil photo du smartphone.

### Remarques

- Si les options suivantes sont sélectionnées pour l'option [Réglages Wi-Fi/Bluetooth] dans le menu  (configuration) de l'appareil photo, vous pouvez télécharger des images sur le smartphone comme décrit dans les étapes 2 et 3 ci-dessus, même lorsque l'appareil photo est éteint :
  - [Disponibilité] : [On]
  - [Veille hors tension] : [On]

## Télécharger automatiquement des images lorsque l'appareil photo est éteint

Pour configurer l'appareil photo afin de télécharger des images sur un smartphone lorsque OFF :

- Cochez des images à partager (P. 104)
- Activez la veille hors tension (P. 134)
- Si vous utilisez un périphérique iOS, lancez l'application OI.Share

### Remarques

- Le chargement automatique n'est pas disponible si vous vous connectez via un routeur (par exemple, un réseau domestique), auquel cas vous devrez transférer les images à l'aide d'OI.Share.
- Certains smartphones peuvent mettre fin au téléchargement lors de l'entrée en mode veille. Maintenez le smartphone actif pendant que le téléchargement est en cours.





## Prise de vue à distance avec un smartphone

Vous pouvez prendre des photos à distance en commandant l'appareil photo avec un smartphone.

- 1 Démarrez [Connexion de l'appareil] sur l'appareil photo.
  - Vous pouvez également vous connecter en touchant  sur l'écran.
- 2 Lancez OI.Share et tapez sur la touche À distance.
- 3 Touchez le déclencheur pour effectuer la prise de vue.
  - La photo prise est enregistrée sur la carte mémoire de l'appareil photo.
- Les options de prise de vue disponibles sont partiellement limitées.

## Ajout d'informations sur l'emplacement aux images

Vous pouvez ajouter des balises GPS aux images prises pendant l'enregistrement du journal GPS, en transférant ce journal GPS enregistré sur le smartphone vers l'appareil photo.

- 1 Avant de prendre des photos avec l'appareil photo, lancez OI.Track sur le smartphone pour commencer à enregistrer le journal GPS.
  - Avant de démarrer un journal de suivi GPS, vous devrez vous connecter une fois via OI.Track et synchroniser l'horloge.
  - Vous pouvez utiliser le téléphone ou d'autres apps pendant l'enregistrement du journal GPS. N'arrêtez pas OI.Track.
- 2 Une fois que vous avez fini de prendre des photos avec l'appareil photo, arrêtez le suivi de l'emplacement dans OI.Share.
- 3 Appuyez sur l'icône  sur l'écran de l'appareil photo pour se connecter au smartphone.
  - Vous pouvez également vous connecter en sélectionnant [Connexion de l'appareil] dans le menu de lecture .
- 4 Chargez le journal GPS sur l'appareil photo en utilisant OI.Track.
  - Le journal GPS sera utilisé pour ajouter des données de localisation à toutes les photos prises après le lancement de OI.Track à l'étape 1.
  -  apparaît sur les images auxquelles des informations sur l'emplacement ont été ajoutées.
- L'ajout d'informations d'emplacement ne peut être effectué qu'avec les smartphones qui présentent une fonction GPS.
- Il est impossible d'ajouter les informations d'emplacement aux vidéos.

## Réinitialiser les paramètres sans fil LAN/Bluetooth®

Pour restaurer [Réglages Wi-Fi/Bluetooth] à leurs valeurs par défaut :

- 1 Sélectionnez [Réglages Wi-Fi/Bluetooth] dans le Menu Réglages et appuyez sur la touche .
- 2 Sélectionnez [Réinitialiser les réglages] et appuyez sur .
- 3 Sélectionnez [Oui] et appuyez sur la touche .
  - Les réglages suivants seront réinitialisés :

Option	Par défaut
Disponibilité	On
Mot de passe de connexion	— (générés de manière aléatoire) *
Veille hors tension	Sélectionner *

\* La connexion au smartphone sera également réinitialisée (désactivée).





## Changement du mot de passe

Pour changer les mots de passe Wi-Fi/**Bluetooth** :

- 1 Sélectionnez [Réglages Wi-Fi/Bluetooth] dans le Menu Réglages et appuyez sur la touche .
- 2 Sélectionnez [Mot de passe de connexion] et appuyez sur .
- 3 Suivez le mode d'emploi et appuyez sur la touche .
  - Un nouveau mot de passe est défini.
  - À la fois le mot de passe de connexion Wi-Fi et celui de connexion **Bluetooth** peuvent être modifiés.
  - Reconnectez-vous au smartphone après modification des mots de passe. "Réglage des paramètres pour la connexion à un smartphone" (P. 133)

## Désactiver le réseau sans fil LAN/Bluetooth®

Pour désactiver le réseau sans fil LAN/**Bluetooth**® :

- 1** Sélectionnez [Réglages Wi-Fi/Bluetooth] dans le  Menu Réglages et appuyez sur la touche .
- 2** Sélectionnez [Disponibilité] et appuyez sur .
- 3** Sélectionnez [Off] et appuyez sur la touche .



### Remarques

- Pour désactiver la fonction de réseau sans fil LAN/**Bluetooth**® uniquement lorsque l'appareil photo est éteint, sélectionner [Off] pour [Réglages Wi-Fi/Bluetooth] > [Veille hors tension].  "Paramètres sans fil lorsque l'appareil photo est éteint" (P. 134)

## Connexion de l'appareil photo à un ordinateur

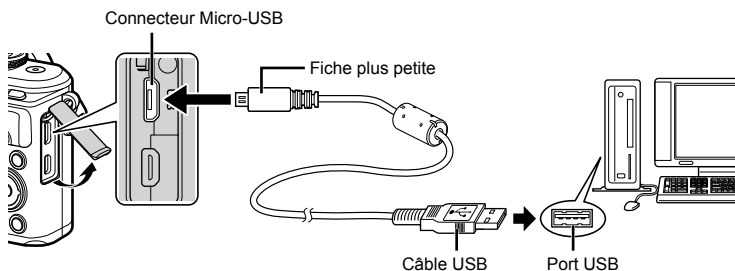

- Lorsque l'appareil photo est connecté à un ordinateur via USB, une boîte de dialogue va s'afficher à l'écran, vous invitant à choisir un centre serveur. Sinon, sélectionnez [Auto] pour [Mode USB] (P. 122) dans les menus personnalisés de l'appareil photo.
- Si rien ne s'affiche sur l'écran de l'appareil photo même après l'avoir connecté à l'ordinateur, il se peut que la batterie soit épuisée. Utilisez une batterie entièrement chargée.

## Copie d'images vers un ordinateur

Les systèmes d'exploitation suivants sont compatibles avec le raccordement USB :

**Windows :** Windows 7 SP1/Windows 8/Windows 8.1/Windows 10

**Mac :** OS X v10.8-v10.11/macOS v10.12

- 1 Éteignez l'appareil photo et raccordez-le à l'ordinateur.
  - L'emplacement du port USB varie selon les ordinateurs. Pour de plus amples détails, consultez le mode d'emploi de l'ordinateur.
  - L'écran de sélection pour le raccordement USB est affiché.
- 2 Appuyez sur  $\Delta$   $\nabla$  pour sélectionner [Normal]. Appuyez sur la touche  $\text{OK}$ .

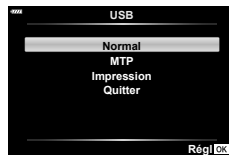

- 3 L'ordinateur reconnaît l'appareil photo comme un nouveau matériel.

- Si vous utilisez Windows Photo Gallery, choisissez [MTP] à l'étape 3.
- Le transfert des données n'est pas garanti dans les environnements suivants, même si votre ordinateur est équipé d'un port USB.  
Ordinateurs avec un port USB ajouté via une carte d'extension, etc., ordinateurs sans système d'exploitation installé en usine ou ordinateurs assemblés
- Les commandes de l'appareil photos ne peuvent pas être utilisées lorsque l'appareil est connecté à un ordinateur.
- Si la boîte de dialogue qui s'affiche à l'étape 2 n'apparaît pas lorsque l'appareil photo est connecté à un ordinateur, sélectionnez [Auto] pour [Mode USB] (P. 122) dans les menus personnalisés de l'appareil photo.

## Installation du logiciel pour PC

Les photos et les vidéos que vous avez créées avec votre appareil photo peuvent être transférées sur un ordinateur, puis visionnées, modifiées et organisées à l'aide du logiciel OLYMPUS Viewer 3 offert par OLYMPUS.

- Pour installer OLYMPUS Viewer 3, téléchargez-le depuis <http://support.olympus-imaging.com/ov3download/> et suivez les instructions affichées à l'écran.
- Consultez le site Web ci-dessus pour obtenir des informations sur la configuration système requise et des instructions sur l'installation.
- Il vous sera demandé de saisir le numéro de série du produit avant le téléchargement.

## Installation d'OLYMPUS Digital Camera Updater

Les mises à jour du firmware de l'appareil photo peuvent uniquement être effectuées à l'aide d'OLYMPUS Digital Camera Updater. Téléchargez ce programme de mise à jour depuis le site Web ci-dessous et installez-le en suivant les instructions affichées à l'écran.

<http://oup.olympus-imaging.com/ou1download/index/>

## Enregistrement de l'utilisateur

Consultez le site Web d'OLYMPUS pour obtenir des informations sur l'enregistrement de vos produits OLYMPUS.

## Impression directe (PictBridge)

En raccordant l'appareil photo à une imprimante compatible PictBridge avec le câble USB, vous pouvez imprimer directement des photos enregistrées.

- Il est impossible d'imprimer les images RAW et les vidéos.

**1** Connectez l'appareil photo à l'imprimante à l'aide du câble USB fourni.

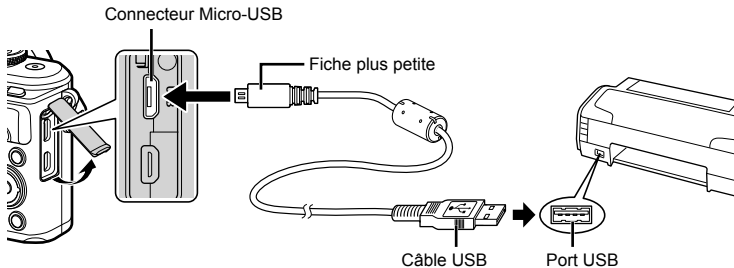

- Utilisez une batterie complètement chargée pour l'impression.
- Lorsque l'appareil photo est connecté à une imprimante via USB, une boîte de dialogue devrait être affichée sur le moniteur, vous invitant à choisir un centre serveur. Sinon, sélectionnez [Auto] pour [Mode USB] (P. 122) dans les menus personnalisés de l'appareil photo.

**2** Utilisez  $\Delta$   $\nabla$  pour sélectionner [Impression].

- [Un moment] sera affiché, suivi d'une boîte de dialogue de sélection du mode d'impression.
- Si l'écran ne s'affiche pas au bout de plusieurs minutes, débranchez le câble USB, puis redémarrez à partir de l'étape 1.

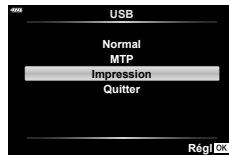

**3** Suivez le guide de fonctionnement pour régler une option d'impression.

### Sélection du mode d'impression

Sélectionnez le type d'impression (mode d'impression). Les modes d'impression disponibles sont indiqués ci-dessous.

<b>Impression</b>	Imprime les photos sélectionnées.
<b>Imprimer tout</b>	Imprime toutes les photos enregistrées sur la carte et fait une impression pour chaque photo.
<b>Impr multi</b>	Imprime plusieurs exemplaires de la même image dans des cadres séparés sur la même feuille.
<b>Indexer tout</b>	Imprime un index de toutes les photos enregistrées sur la carte.
<b>Demande d'impression</b>	Imprime selon la réservation d'impression que vous avez effectuée. S'il n'y a pas de photo avec réservation d'impression, cette option n'est pas disponible.

## Réglage des postes du papier d'impression

Ce réglage varie selon le type d'imprimante. Si le seul réglage disponible est le réglage STANDARD de l'imprimante, vous ne pourrez pas changer ce réglage.

<b>Taille</b>	Règle le format de papier pris en charge par l'imprimante.
<b>Sans bord</b>	Sélectionne d'imprimer la photo sur toute la feuille de papier ou à l'intérieur d'un cadre vierge.
<b>Images/page</b>	Sélectionne le nombre de photos par feuille. Affiché lorsque vous avez sélectionné [Impr multi].

## Sélection des photos que vous voulez imprimer

Sélectionnez les photos que vous voulez imprimer. Les photos sélectionnées peuvent être imprimées plus tard (réservation d'une seule photo), ou la photo que vous affichez peut être imprimée sur le champ.



<b>Impression</b> <b>OK</b>	Imprime la photo actuellement affichée. S'il y a une photo à laquelle la réservation [1 impression ▲] a déjà été appliquée, seule la photo réservée est imprimée.
<b>1 impression</b> ▲	Applique la réservation d'impression à la photo actuellement affichée. Si vous voulez appliquer une réservation à d'autres photos après l'application de [1 impression ▲], utilisez <D> pour les sélectionner.
<b>Plus</b> ▼	Règle le nombre d'impressions et d'autres éléments pour la photo actuellement affichée, et si elle est à imprimer ou non. Pour le fonctionnement, reportez-vous à "Réglage des données d'impression" dans la section suivante.

## Réglage des données d'impression

Sélectionnez d'imprimer ou non des données d'impression telles que la date, l'heure ou le nom de fichier sur la photo. Lorsque le mode d'impression est réglé sur [Imprimer tout], sélectionnez [Réglage].

	Règle le nombre d'impressions.
<b>Date</b>	Imprime la date et l'heure enregistrées sur la photo.
<b>Nom fichier</b>	Imprime le nom de fichier enregistré sur la photo.
	Rogne l'image pour l'impression. Utilisez la molette de sélection pour choisir la taille du cadre et ▲ ▼ <D> pour positionner le cadre.

- 4** Une fois que vous avez réglé l'impression et les données d'impression pour les photos, sélectionnez [Impression], puis appuyez sur la touche **OK**.
- Pour arrêter et annuler l'impression, appuyez sur la touche **OK**. Pour reprendre l'impression, sélectionnez [Poursuivre].

## ■ Annulation de l'impression

Pour annuler l'impression, mettez en surbrillance [Annuler] et appuyez sur la touche **OK**. Notez que tous les changements apportés à l'ordre d'impression seront perdus ; pour annuler l'impression et revenir à l'étape précédente, où vous pouvez apporter des changements à l'ordre d'impression actuel, appuyez sur **MENU**.

## Impression facile

Utilisez l'appareil photo pour afficher l'image que vous souhaitez imprimer avant de relier l'imprimante par l'intermédiaire du câble d'USB.

### 1 Appuyez sur **▷**.

- L'écran de sélection de photo apparaît lorsque l'impression est terminée. Pour imprimer une autre photo, utilisez **<▷** pour sélectionner la photo, puis appuyez sur la touche **OK**.



- Pour quitter, débranchez le câble USB de l'appareil pendant que l'écran de sélection de photo est affiché.



## Demande d'impression (DPOF)

Vous pouvez sauvegarder des "ordres d'impression" numériques sur la carte mémoire indiquant les photos à imprimer et le nombre d'exemplaires de chaque impression. Vous pouvez ensuite faire imprimer vos photos dans un magasin prenant en charge le format DPOF ou imprimer les photos vous-même en raccordant l'appareil photo directement à une imprimante DPOF. Une carte mémoire est requise lorsque vous créez un ordre d'impression.

### Création d'un ordre d'impression

- 1 Appuyez sur la touche **OK** pendant l'affichage et sélectionnez [**□**] (Demande d'impression)].
- 2 Sélectionnez [**□**] ou [**□**ALL] et appuyez sur la touche **OK**.

#### Photo individuelle

Appuyez sur **<D>** pour sélectionner l'image que vous voulez utiliser comme réservation d'impression, puis appuyez sur **Δ ▽** pour régler le nombre d'impressions.

- Pour régler la réservation d'impression pour plusieurs photos, répétez cette étape. Appuyez sur la touche **OK** lorsque toutes les images désirées ont été sélectionnées.

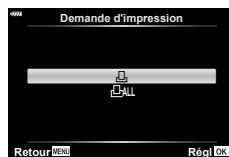

#### Toutes les photos

Sélectionnez [**□**ALL] et appuyez sur la touche **OK**.

- 3 Sélectionnez le format de date et d'heure et appuyez sur la touche **OK**.

<b>Non</b>	Les photos sont imprimées sans date ni heure.
<b>Date</b>	Les photos sont imprimées avec la date de prise de vue.
<b>Heure</b>	Les photos sont imprimées avec l'heure de prise de vue.



- Lorsque vous imprimez des images, il est impossible de changer le paramètre d'une image à l'autre.

- 4 Sélectionnez [**Régl**] et appuyez sur la touche **OK**.
- L'appareil photo ne peut pas être utilisé pour modifier des ordres d'impression créés avec d'autres appareils. La création d'un nouvel ordre d'impression supprime les ordres d'impression existants créés avec d'autres appareils.
  - Les ordres d'impression ne peuvent pas contenir d'images RAW ou de vidéos.

## Élimination de toutes les images ou des images sélectionnées de l'ordre d'impression

---

Vous pouvez annuler toutes les données de réservation d'impression ou simplement celles des photos sélectionnées.

- 1 Appuyez sur la touche **OK** pendant l'affichage et sélectionnez [**⏏**] (Demande d'impression)].
- 2 Sélectionnez [**⏏**] et appuyez sur la touche **OK**.
  - Pour supprimer toutes les photos de l'ordre d'impression, sélectionnez [Réinitialiser] et appuyez sur la touche **OK**. Pour quitter sans supprimer toutes les images, sélectionnez [Conserver] et appuyez sur la touche **OK**.
- 3 Appuyez sur **<|>** pour sélectionner les images à supprimer de l'ordre d'impression.
  - Utilisez **▽** pour régler le nombre d'impression à zéro. Appuyez sur la touche **OK** une fois que vous avez supprimé toutes les images souhaitées de l'ordre d'impression.
- 4 Sélectionnez le format de date et d'heure et appuyez sur la touche **OK**.
  - Ce réglage est appliqué à toutes les images avec des données de réservation d'impression.
- 5 Sélectionnez [Rég] et appuyez sur la touche **OK**.

## Batterie et chargeur

- L'appareil photo utilise une seule batterie lithium-ion Olympus. N'utilisez jamais une batterie qui ne soit pas une batterie OLYMPUS authentique.
- La consommation d'énergie de l'appareil varie selon l'usage et d'autres conditions.
- Comme les actions suivantes consomment beaucoup d'énergie même sans prendre de photos, la batterie s'épuisera rapidement.
  - Mise au point automatique de manière répétitive en appuyant sur le déclencheur à mi-course en mode de prise de vue.
  - Affichage des images sur l'écran pendant une période prolongée.
  - Quand l'appareil est raccordé à l'ordinateur ou l'imprimante.
  - Laisser le réseau sans fil LAN/**Bluetooth**® activé.
- Lors de l'utilisation d'une batterie épuisée, l'appareil peut s'éteindre sans que le message d'avertissement de batterie faible soit affiché.
- La batterie ne sera pas complètement chargée lors de l'achat. Chargez la batterie en utilisant le chargeur fourni avant l'utilisation.
- La durée de charge normale à l'aide du chargeur fourni est d'environ 3 heures 30 minutes (estimation).
- Ne pas essayer d'utiliser des chargeurs qui ne sont pas spécifiquement indiqués pour une utilisation avec la batterie fournie, ou d'utiliser des batteries qui ne sont pas spécifiquement indiquées pour l'utilisation avec le chargeur fourni.
- Il existe un risque d'explosion si la batterie est remplacée avec une batterie de type incorrect.
- Respectez les instructions "ATTENTION" (P. 174) du manuel d'instructions lors de la mise au rebut de la batterie usagée.

## Utilisation du chargeur à l'étranger

- Le chargeur peut être utilisé avec la plupart des sources électriques dans la plage comprise entre 100 V et 240 V CA (50/60 Hz) dans le monde entier. Cependant, en fonction du pays ou de la région où vous vous trouvez, la prise murale CA peut se présenter sous une forme différente et l'adaptation du chargeur à la prise peut nécessiter l'utilisation d'un adaptateur.
- N'utilisez pas les adaptateurs de voyage disponibles dans le commerce car le chargeur pourrait mal fonctionner.

## Cartes utilisables



Dans ce manuel, tous les dispositifs de stockage sont désignés sous le nom de "cartes". Les types de carte mémoire SD suivants (disponible dans le commerce) peuvent être utilisés avec cet appareil photo : SD, SDHC, SDXC, et Eye-Fi. Pour obtenir les informations les plus récentes, veuillez visiter le site Web d'Olympus.



### Commutateur de protection d'écriture de carte SD

Une carte SD possède un commutateur de protection d'écriture. Lorsque le commutateur est réglé sur "LOCK", les données ne sont pas enregistrées sur la carte. Le fait de remettre le commutateur en position déverrouillée permet l'écriture.



- Les cartes peuvent être formatées avec cet appareil photo avant la première utilisation ou après avoir été utilisées avec d'autres appareils photos ou ordinateurs.  "Formatage de la carte (Configurer carte)" (P. 120)
- Les données de la carte ne seront pas totalement effacées, même après le formatage de la carte ou la suppression des données. Lorsque vous jetez la carte, détruisez-la pour éviter que des informations personnelles ne se retrouvent entre d'autres mains.
- Utilisez la carte Eye-Fi conformément aux lois et réglementations du pays où l'appareil photo est utilisé. Retirez la carte Eye-Fi de l'appareil photo ou désactivez les fonctions de la carte dans les avions ou dans les lieux où son utilisation est interdite.  [Eye-Fi] (P. 126)
- La carte Eye-Fi peut chauffer pendant son utilisation.
- Lors de l'utilisation d'une carte Eye-Fi, il se peut que la batterie s'épuise plus rapidement.
- Lors de l'utilisation d'une carte Eye-Fi, il se peut que l'appareil photo fonctionne plus lentement.
- L'utilisation d'une carte Eye-Fi risque d'interférer avec l'enregistrement d'un clip. Dans ce cas, veuillez désactiver la fonction de la carte.

## Mode d'enregistrement et taille de fichier/nombre d'images fixes enregistrables

La taille de fichier indiquée dans le tableau est approximative pour des fichiers dont le format d'affichage est 4:3.

Mode d'enregistrement	Taille d'image (Taille image)	Compression	Format de fichier	Taille de fichier (Mo)	Nombre d'images fixes enregistrables*
RAW	4608×3456	Compression sans perte	ORF	Approx. 17,4	426
L SF		1/2,7		Approx. 10,4	663
L F		1/4		Approx. 7,1	972
L N		1/8		Approx. 3,7	1891
L B		1/12		Approx. 2,5	2741
M SF	3200×2400	1/2,7	JPEG	Approx. 5,1	1348
M F		1/4		Approx. 3,6	1951
M N		1/8		Approx. 1,9	3696
M B		1/12		Approx. 1,4	5191
S SF	1280×960	1/2,7		Approx. 1,0	6777
S F		1/4		Approx. 0,8	9036
S N		1/8		Approx. 0,5	14352
S B		1/12		Approx. 0,4	17428

\* Avec une carte SD de 8 Go.

- Le nombre d'images fixes enregistrables peut changer selon le sujet, si des réservations d'impression ont été effectuées ou non, et d'autres facteurs. Dans certains cas, le nombre d'images fixes enregistrables affiché sur l'écran ne change pas même lorsque vous prenez des photos ou lorsque vous effacez des images mémorisées.
- La taille réelle des fichiers varie selon le sujet.
- Le nombre maximum d'images fixes pouvant être enregistrées affichées sur l'écran est de 9999.
- Pour la durée d'enregistrement disponible pour les vidéos, consultez le site Web d'Olympus.

## Objectifs interchangeables

Choisissez un objectif selon la scène et votre intention créatrice. Utilisez exclusivement les objectifs conçus pour le système Micro Four Thirds et portant le label M.ZUIKO DIGITAL ou le symbole indiqué à droite. Avec un adaptateur, vous pouvez également utiliser des objectifs avec systèmes Four Thirds et OM. L'adaptateur en option est nécessaire.



- Lorsque vous montez ou enlevez le bouchon avant et l'objectif de l'appareil photo, gardez la monture d'objectif de l'appareil photo dirigée vers le bas. Ceci permet d'éviter à la poussière ou à un corps étranger de tomber à l'intérieur de l'appareil photo.
- N'enlevez pas le bouchon avant et ne montez pas l'objectif dans des endroits poussiéreux.
- Ne dirigez pas l'objectif monté de l'appareil photo vers le soleil. Ceci pourrait causer un mauvais fonctionnement de l'appareil ou même l'enflammer dû à l'effet loupe du soleil se reflétant dans l'objectif.
- Veillez à ne pas perdre le bouchon avant ou le bouchon arrière.
- Montez le bouchon avant de l'appareil photo pour empêcher l'entrée de poussière dans l'appareil quand aucun objectif n'est fixé.

### ■ Combinaisons d'objectifs et d'appareils photo

Objectif	Appareil photo	Fixation	AF	Mesure
Objectif système Micro Four Thirds	Appareil photo système Micro Four Thirds	Oui	Oui	Oui
Objectif système Four Thirds		Fixation possible avec un adaptateur de montage	Oui*1	Oui
Objectifs système OM			Non	Oui*2
Objectif système Micro Four Thirds	Appareil photo système Four Thirds	Non	Non	Non

\*1 De même, l'AF n'est pas opérationnel lors de l'enregistrement de vidéos.

\*2 Une mesure précise n'est pas possible.

## Flashes externes conçus pour une utilisation avec cet appareil photo

Avec cet appareil photo, vous pouvez utiliser des flashes externes vendus séparément pour une prise de vue au flash qui vous convient. Les flashes externes communiquent avec l'appareil photo, ce qui vous permet d'utiliser les différents modes de flash de cet appareil et les différents modes de contrôle, comme le flash TTL-AUTO et Super FP. Un flash externe spécifié comme pouvant être utilisé avec cet appareil photo peut être monté sur l'appareil en le fixant à la griffe flash de l'appareil. Vous pouvez également monter le flash par le support de flash de l'appareil photo à l'aide du câble du support (en option). Reportez-vous également au mode d'emploi du flash externe. La limite supérieure de la vitesse d'obturation est de 1/200 s lors de l'utilisation d'un flash.



### Fonctions disponibles avec les flashes externes

Flash en option	Valeur de l'intensité du flash	GN (Nombre guide) (ISO100)
<b>FL-900R</b>	TTL-AUTO, AUTO, MANUAL, FP TTL AUTO, FP MANUAL, MULTI, RC, SL AUTO, SL MANUAL	GN58 (200 mm*)
<b>FL-600R</b>	TTL-AUTO, AUTO, MANUAL, FP TTL AUTO, FP MANUAL	GN36 (85 mm*) GN20 (24 mm*)
<b>FL-300R</b>	TTL-AUTO, MANUAL	GN20 (28 mm*)
<b>FL-14</b>	TTL-AUTO, AUTO, MANUAL	GN14 (28 mm*)
<b>STF-8</b>	TTL-AUTO, MANUAL	GN8.5

\*1 Longueur focale de l'objectif pouvant être utilisée (calculée en fonction d'un appareil photo argentique 35 mm).

## Photographie au flash avec télécommande sans fil

Les flashes externes qui sont conçus pour cet appareil photo et qui offrent un mode télécommande peuvent être utilisés pour la photographie au flash sans fil. L'appareil photo peut contrôler séparément chacun des trois groupes de flashes distants et le flash interne. Pour plus de détails, reportez-vous aux modes d'emploi fournis avec les flashes externes.

- 1 Placez les unités de flash distantes en mode RC et les placez selon vos besoins.
  - Allumez le flash externe, appuyez sur la touche MODE et sélectionnez le mode RC.
  - Sélectionnez un canal et un groupe pour chaque flash externe.
- 2 Sélectionnez [On] pour [Mode RC  Menu Prise de vue 2 (P. 110).
  - Appuyez sur la touche  pour quitter l'affichage du mode RC. Appuyez sur la touche **INFO** pour faire défiler les commandes super LV ou bien les commandes Live et l'affichage du mode RC.
  - Sélectionnez un mode flash (notez que la réduction yeux rouges n'est pas disponible en mode RC).

### 3 Réglez les paramètres pour chaque groupe dans l'affichage du mode RC.

Groupe

- Sélectionnez le mode de commande du flash et ajustez l'intensité du flash individuellement pour chaque groupe. Pour MANUAL, sélectionnez l'intensité du flash.

Réglez les paramètres du flash de l'appareil photo.

Valeur de l'intensité du flash

Mode de commande du flash

Intensité du flash

Flash normal/Flash super FP

- Basculez entre le flash normal et le flash super FP.

Niveau de lumière de communication

- Réglez le niveau de lumière de communication sur [HI], [MID] ou [LO].

Canal

- Réglez le canal de communication sur le même canal utilisé sur le flash.



### 4 Appuyez sur le bouton d'ouverture du flash pour relever le flash.

- Après avoir vérifié que le flash est chargé, prenez une photo test.

#### ■ Plage de commande du flash sans fil

Positionnez les flashes sans fil avec leurs capteurs à distance face à l'appareil photo. L'illustration suivante montre les plages approximatives de positionnement possible des flashes. La plage de commande réelle varie selon les conditions locales.

- Nous recommandons d'utiliser un seul groupe de jusqu'à trois unités de flash à distance.
- Les flashes externes à distance ne peuvent pas être utilisés pour des expositions à synchronisation lente de second rideau pendant plus de 4 secondes.
- Si le sujet est trop près de l'appareil photo, les flashes de contrôle émis par le flash de l'appareil photo peuvent influencer sur l'exposition (cet effet peut être réduit en limitant la puissance du flash de l'appareil, par exemple avec un diffuseur).
- La limite supérieure de synchronisation du flash est 1/160 sec. en cas d'utilisation du flash en mode RC.

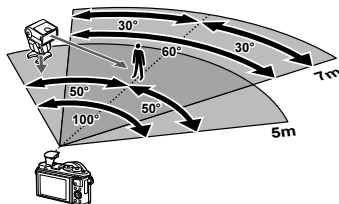



## Autres flashes externes

Veillez noter ce qui suit lorsque vous utilisez un flash tiers monté sur la griffe flash de l'appareil :

- L'utilisation de flashes obsolètes appliquant des courants supérieurs à 24 V environ au contact X endommagerait l'appareil photo.
- Le raccordement de flashes avec des contacts de signaux non conformes aux caractéristiques d'Olympus risque d'endommager l'appareil photo.
- Réglez le mode de prise de vue sur **M**, réglez la vitesse d'obturation sur une valeur inférieure à la vitesse de synchronisation du flash et réglez la sensibilité ISO sur un paramètre autre que [AUTO].
- La commande du flash peut uniquement être effectuée en réglant manuellement le flash sur les valeurs d'ouverture et de sensibilité ISO sélectionnées avec l'appareil photo. La luminosité du flash peut être réglée en ajustant soit la sensibilité ISO, soit l'ouverture.
- Utilisez un flash avec un angle d'illumination adapté à l'objectif. L'angle d'illumination est généralement exprimé par des longueurs focales équivalentes au format 35 mm.

## Organigramme du système

### Source d'alimentation



**BLS-50**  
Batterie au lithium-ion



**BCS-5**  
Chargeur de batterie  
au lithium-ion

### Câble de connexion

Câble USB /  
Câble HDMI

### Étui / Courroie

Bandoulière / Étui  
pour appareil photo /  
Étui de boîtier

### Carte mémoire<sup>3</sup>

SD/SDHC/  
SDXC/Eye-Fi

## E-PL9

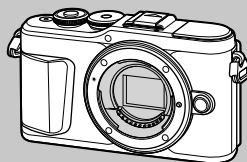

### Logiciel

#### OLYMPUS Viewer 3

Logiciel de gestion de photos numériques

#### OLYMPUS Image Share (OI.Share)

#### Olympus Image Palette (OI.Palette)

#### OLYMPUS Image Track (OI.Track)

Application Smartphone

 : Produits compatibles avec E-PL9

 : Produits disponibles dans le commerce

Pour obtenir les informations les plus récentes, veuillez visiter le site Web d'Olympus.

\*1 Tous objectifs ne peuvent pas être utilisés avec l'adaptateur. Pour des détails, référez-vous au site Web officiel Olympus. Veuillez également noter que la fabrication des objectifs au système OM a été interrompue.

\*2 Pour connaître les objectifs compatibles, veuillez consulter le site Web officiel d'Olympus.

\*3 Utilisez la carte Eye-Fi conformément aux lois et réglementations du pays où l'appareil photo est utilisé.

## Flash

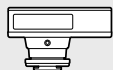

**FL-14**  
Flash  
Électronique



**FL-900R**  
Flash  
Électronique



**FL-300R**  
Flash  
Électronique



**FL-600R**  
Flash  
Électronique

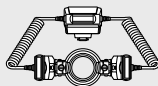

**STF-8**  
Flash micro

## Objectif

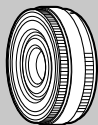

M.ZUIKO DIGITAL ED 8mm f1.8 Fisheye PRO  
M.ZUIKO DIGITAL ED 12mm f2.0  
M.ZUIKO DIGITAL 17mm f1.8  
M.ZUIKO DIGITAL 17mm f2.8  
M.ZUIKO DIGITAL 25mm f1.8  
M.ZUIKO DIGITAL 45mm f1.8  
M.ZUIKO DIGITAL ED 17mm f1.2 PRO  
M.ZUIKO DIGITAL ED 25mm f1.2 PRO  
M.ZUIKO DIGITAL ED 45mm f1.2 PRO  
M.ZUIKO DIGITAL ED 30mm f3.5 Macro  
M.ZUIKO DIGITAL ED 60mm f2.8 Macro  
M.ZUIKO DIGITAL ED 75mm f1.8  
M.ZUIKO DIGITAL ED 7-14mm f2.8 PRO  
M.ZUIKO DIGITAL ED 9-18mm f4.0-5.6  
M.ZUIKO DIGITAL ED 12-40mm f2.8 PRO  
M.ZUIKO DIGITAL ED 12-50mm f3.5-6.3 EZ  
M.ZUIKO DIGITAL ED 12-100mm f4.0 IS PRO  
M.ZUIKO DIGITAL ED 14-42mm f3.5-5.6 EZ  
M.ZUIKO DIGITAL 14-42mm f3.5-5.6 II R  
M.ZUIKO DIGITAL ED 14-150mm f4.0-5.6 II  
M.ZUIKO DIGITAL ED 40-150mm f4.0-5.6 R  
M.ZUIKO DIGITAL ED 40-150mm f2.8 PRO  
M.ZUIKO DIGITAL ED 75-300mm f4.8-6.7 II  
M.ZUIKO DIGITAL ED 300mm f4.0 IS PRO



**MMF-2/MMF-3<sup>1</sup>**  
Adaptateur Four Thirds



**MF-2<sup>1</sup>**  
Adaptateur 2 de l'OM



**BCL-1580/BCL-0980**  
Bouchon de boîtier avec objectif



**Objectifs au système Four Thirds**

**Objectifs au système OM**

## Convertisseur d'objectif<sup>2</sup>

**FCON-P01**  
Fisheye

**WCON-P01**  
Grand angle

**MCON-P01**  
Macro

**MCON-P02**  
Macro

**MC-14**  
Téléconvertisseur

## Nettoyage et rangement de l'appareil photo

### Nettoyage de l'appareil photo

Éteignez l'appareil photo et retirez la batterie avant de nettoyer l'appareil.

- N'utilisez aucun solvant puissant tel que du benzène ou de l'alcool, ni un chiffon traité chimiquement.

#### Extérieur :

- Essuyez délicatement avec un chiffon doux. Si l'appareil est très sale, trempez le chiffon dans de l'eau légèrement savonneuse et essorez-le. Essuyez l'appareil photo avec le chiffon humide puis séchez-le avec un chiffon sec. Si vous avez utilisé l'appareil à la plage, utilisez un chiffon trempé dans de l'eau douce et essorez-le bien.

#### Écran :

- Essuyez délicatement avec un chiffon doux.

#### Objectif :

- Soufflez la poussière hors de l'objectif à l'aide d'une soufflette disponible dans le commerce. Pour l'objectif, essuyez délicatement avec du papier nettoyant pour objectif.

### Rangement

- Si vous n'utilisez pas l'appareil photo pendant une période prolongée, retirez la batterie et la carte. Rangez l'appareil photo dans un endroit frais, sec et bien aéré.
- Insérez régulièrement la batterie et vérifiez le fonctionnement de l'appareil photo.
- Enlevez la poussière et les autres corps étrangers du corps et du cache arrière avant de les attacher.
- Montez le bouchon avant de l'appareil photo pour empêcher l'entrée de poussière dans l'appareil quand aucun objectif n'est fixé. Assurez-vous de remplacer les caches d'objectif avant et arrière avant de retirer l'objectif.
- Nettoyez l'appareil photo après toute utilisation.
- Ne stockez pas avec de l'insectifuge.
- Évitez de ranger l'appareil dans des endroits où des produits chimiques sont manipulés, pour protéger l'appareil de la corrosion.
- Des moisissures risquent de se former sur la surface de l'objectif s'il n'est pas nettoyé.
- Vérifiez chaque pièce de l'appareil avant de l'utiliser s'il n'a pas été utilisé pendant une longue période. Avant de prendre des photos importantes, assurez-vous de faire une prise de vue d'essai et vérifiez que l'appareil fonctionne correctement.

### Nettoyage et contrôle du système à transfert de charge

Cet appareil dispose d'une fonction de protection anti-poussière pour empêcher la poussière d'aller sur le système à transfert de charge et retire toute poussière ou saleté de la surface du système à transfert de charge par vibrations ultrasonores. La fonction anti-poussière fonctionne lorsque l'appareil photo est mis en marche. La protection anti-poussière fonctionne en même temps que la fonction pixel mapping, vérifiant ainsi le système à transfert de charge et le circuit de traitement d'image. La fonction de protection anti-poussière étant activée à chaque mise sous tension de l'appareil photo, l'appareil doit être tenu droit pour permettre à la fonction de protection anti-poussière d'être efficace.

## Mappage de pixels - Vérification des fonctions de traitement des images

---

La fonction de cadrage des pixels permet à l'appareil de vérifier et de régler le système à transfert de charge et les fonctions de traitement d'image. Avant d'utiliser la fonction de mappage pixels et pour permettre qu'elle fonctionne correctement, attendez au moins une minute immédiatement après la prise de vue ou la lecture.

- 1** Dans Menu Personnalisé **H**, sélectionnez [Mappage pixels] (P. 126).
- 2** Appuyez sur **▷**, puis appuyez sur la touche **OK**.
  - La barre [Occupé] est affichée pendant le cadrage des pixels. Lorsque le cadrage des pixels est terminé, le menu réapparaît.
  - Si vous mettez l'appareil photo hors tension par inadvertance pendant le cadrage des pixels, recommencez à partir de l'étape 1.

## Informations et conseils de prise de vue

### L'appareil photo ne s'allume pas quand la batterie est chargée

#### La batterie n'est pas totalement chargée

- Chargez la batterie avec le chargeur.

#### La batterie est temporairement inutilisable en raison du froid

- Les performances de la batterie se dégradent aux basses températures. Retirez la batterie et réchauffez-la, en la mettant dans votre poche quelques temps.

### Une invitation à sélectionner la langue s'affiche

La boîte de dialogue indiquée dans l'illustration s'affiche dans les circonstances suivantes :

- L'appareil photo est mis en marche pour la première fois
- Vous avez déjà terminé la configuration initiale sans avoir choisi une langue

Choisissez une langue selon les indications dans "Configuration initiale" (P. 21).

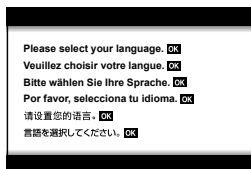

### Aucune photo n'est prise lorsque le déclencheur est enfoncé

#### L'appareil photo s'est éteint automatiquement

- L'appareil photo entre automatiquement en mode veille pour réduire l'activité de la batterie si aucune opération n'est effectuée pendant une certaine période de temps.  [Veille] (P. 126)

Appuyez sur le déclencheur à mi-course pour quitter le mode de veille.

L'appareil photo s'éteint automatiquement s'il reste en mode veille pendant 5 minutes.

#### Le flash n'a pas fini d'être rechargé

- Sur l'écran, le symbole  clignote lors de la recharge. Attendez que le symbole cesse de clignoter, puis appuyez sur le déclencheur.

## Incapacité à faire la mise au point

- L'appareil photo ne peut pas se concentrer sur les sujets qui sont trop proches de l'appareil photo ou qui ne sont pas adaptés à la mise au point automatique (le symbole de mise au point correcte clignotera dans le moniteur). Augmentez la distance au sujet ou focalisez sur un objet contrasté à la même distance de l'appareil photo que votre sujet principal, préparez la vue, et prenez la photo.

### Sujets difficiles à mettre au point

Il peut être difficile de faire la mise au point automatiquement dans les situations suivantes.

Le symbole de mise au point correcte clignote. Ces sujets ne sont pas au point.



Sujet insuffisamment contrasté



Lumière extrêmement lumineuse au centre de l'image

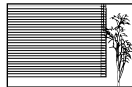

Sujet ne contenant pas de lignes verticales

Le symbole de mise au point correcte s'allume mais la mise au point du sujet n'est pas faite.



Sujets placés à des distances différentes

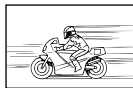

Sujet se déplaçant rapidement



Sujet à l'extérieur de la zone AF

## La fonction de réduction du bruit est activée

- Lors de la prise de vue de scènes de nuit, les vitesses d'obturation sont plus lentes et des parasites ont tendance à apparaître sur les images. L'appareil photo active la fonction de réduction du bruit après la prise de vue à une vitesse d'obturation lente. La prise de vue n'est pas permise pendant l'activation de la fonction. Vous pouvez régler [Réduc bruit] sur [Off].

 [Réduc bruit] (P. 123)

## Le nombre de cibles AF est réduit

La taille et le nombre de cibles AF changent avec le rapport d'aspect (P. 81), le mode cible AF (P. 69), et l'option sélectionnée pour [Téléconvertisseur num] (P. 111).

## La date et l'heure n'ont pas été réglées

### L'appareil utilise les réglages en vigueur au moment de l'achat

- La date et l'heure ne sont pas réglées au moment de l'achat. Réglez la date et l'heure avant d'utiliser l'appareil photo.  "Configuration initiale" (P. 21)

### La batterie a été retirée de l'appareil photo

- Les réglages de date et d'heure reprendront les réglages d'usine par défaut si l'appareil photo est laissé sans batterie durant environ 1 jour. Les réglages seront perdus plus rapidement si la batterie a été introduite dans l'appareil photo puis retirée peu de temps après. Avant de prendre des photos importantes, vérifiez que les réglages de la date et de l'heure sont corrects.

## Les fonctions définies reprennent leurs réglages d'usine par défaut

Lorsque vous tournez la molette de mode ou que vous éteignez l'alimentation dans un mode de prise de vue autre que **P**, **A**, **S**, **M**, ou , tous les paramètres que vous avez modifiés sont réinitialisés aux valeurs par défaut.

## L'image prise apparaît blanchâtre

Ceci peut survenir quand la photo est prise dans des conditions de contre-jour ou de demi contre-jour. Ceci est causé par un phénomène appelé lueur ou fantôme. Autant que possible, envisagez une composition de façon à ce qu'aucune source de lumière puissante ne soit prise sur la photo. La lueur peut survenir même lorsqu'il n'y a pas de source de lumière dans la photo. Utilisez un pare-soleil pour protéger l'objectif de la source de lumière. Si le pare-soleil n'a pas d'effet, utilisez votre main pour protéger l'objectif de la lumière.  "Objectifs interchangeables" (P. 150)

## Un ou plusieurs points lumineux inconnus apparaissent sur le sujet dans la photo prise

Cela peut être dû à des pixels pris sur le système à transfert de charge. Effectuez un [Mappage pixels]. Si le problème persiste, recommencez le cadrage des pixels à plusieurs reprises.  "Mappage de pixels - Vérification des fonctions de traitement des images" (P. 157)

## Le sujet semble déformé

Les fonctions suivantes font appel à un obturateur électronique :

Options enregistrement vidéo (P. 57)/mode Panorama **SCN** (P. 35), "silence" (P. 35), et "Prise de vue à mise au point multiple" (P. 36)/options du mode "silence" **AP** (P. 42), panorama (P. 43), et "cadrage de mise au point" (P. 46)

Cela peut provoquer un phénomène de distorsion si le sujet se déplace rapidement ou si l'appareil photo bouge brusquement. Évitez de déplacer brusquement l'appareil photo pendant la prise de vue ou utilisez la prise de vue séquentielle standard.

## Présence de lignes sur les photos

Les fonctions suivantes font appel à un obturateur électronique, ce qui peut entraîner l'apparition de lignes en raison du scintillement et d'autres phénomènes associés à l'éclairage fluorescent ou à LED ; cet effet peut parfois être atténué en recourant à des vitesses d'obturation plus lentes :

Options enregistrement vidéo (P. 57)/mode Panorama **SCN** (P. 35), "silence" (P. 35), et "Prise de vue à mise au point multiple" (P. 36)/options du mode "silence" **AP** (P. 42), panorama (P. 43), et "cadrage de mise au point" (P. 46)

## L'appareil photo est bloqué dans le mode mise au point manuelle (MF)

Certains objectifs sont équipés d'une bague de débrayage de mise au point manuelle qui enclenche la mise au point manuelle lorsque la bague de mise au point est glissée vers l'arrière. Vérifiez l'objectif. Vous trouverez plus d'infos dans le manuel de l'objectif.



## Modifier le nombre d'images ou ajouter des images à l'affichage de la lecture par index

---

Utilisez l'option [Info réglage] > [Réglages] dans le menu personnalisé **CI** pour changer le nombre d'images affichées ou bien pour ajouter des images à l'affichage de la lecture par index (P. 129).

## Masquer des guides de menus

---

Appuyez sur la touche **INFO** pour masquer ou afficher les guides à l'écran dans l'affichage de menu (P. 109).

## Afficher les fonctions attribuées aux molettes et touches

---

Utilisez les options de menu Perso **B** pour afficher les fonctions attribuées aux commandes de l'appareil photo.











[Touche Fonction] (P. 121)/[Fonction] (P. 121)/[Fonction molette/pavé] (P. 121)



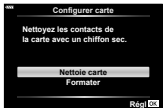





## Les vidéos ne sont pas lues correctement lors de leur ouverture sur un téléviseur

---

La fréquence d'images de la vidéo peut ne pas correspondre au standard vidéo utilisé par le téléviseur. Visionnez le clip vidéo sur un ordinateur à la place. Avant d'enregistrer des vidéos pour un affichage sur un téléviseur, choisissez une fréquence d'images qui correspond au standard vidéo utilisé par l'appareil. [Taux compr. vidéo] (P. 114)

## Codes d'erreurs

Indications sur l'écran	Cause possible	Solution
 Pas de carte	Aucune carte n'a été insérée ou vous avez inséré une carte qui n'est pas reconnue.	Insérez une carte ou insérez une carte différente.
 Erreur carte	Il y a un problème avec la carte.	Insérez la carte de nouveau. Si le problème persiste, formatez la carte. Si la carte ne peut pas être formatée, elle ne peut pas être utilisée.
 Écrit. protégée	Il est impossible d'écrire sur la carte.	Le commutateur de protection d'écriture de la carte est réglé sur la position "LOCK". Libérez le commutateur. (P. 148)
 Carte pleine	<ul style="list-style-type: none"> <li>La carte est pleine. Vous ne pouvez plus prendre de photo ni y enregistrer d'autres informations comme une réservation d'impression.</li> <li>Il n'y a pas de place sur la carte et la réservation d'impression ou les nouvelles images ne peuvent pas être enregistrées.</li> </ul>	Remplacez la carte ou supprimez les photos inutiles. Avant de les effacer, téléchargez les images importantes sur un ordinateur.
	Impossible de lire la carte. Il est possible que la carte ne soit pas formatée.	<ul style="list-style-type: none"> <li>Sélectionnez [Nettoie carte], appuyez sur  et mettez l'appareil photo hors tension. Retirez la carte et essuyez la surface métallique à l'aide d'un chiffon doux et sec.</li> <li>Sélectionnez [Formater] ► [Oui], puis appuyez sur  pour formater la carte. Le formatage de la carte efface toutes les données sur celle-ci.</li> </ul>
 Pas image	Il n'y a aucune image sur la carte.	La carte ne contient aucune image. Enregistrez et affichez les images.
 Erreur d'Image	L'image sélectionnée ne peut pas être affichée à cause d'un problème avec cette image. Ou l'image ne peut pas être utilisée pour l'affichage sur cet appareil.	Utilisez un logiciel de traitement d'image pour visualiser l'image sur un ordinateur. Si ce n'est pas possible, le fichier image est endommagé.
 L'image ne peut être éditée	Cet appareil photo ne permet pas de modifier des photos prises avec d'autres appareils.	Utilisez un logiciel de traitement d'image pour modifier la photo.

Indications sur l'écran	Cause possible	Solution
A/M/J	L'horloge n'est pas réglée.	Réglez l'horloge (P. 22).
	La température interne de l'appareil photo a augmenté à cause de la prise de vue en série.	Mettez l'appareil photo hors tension et laissez la température interne diminuer.
 Température interne trop élevée. SVP attendez avant d'utiliser l'appareil.		Patiencez quelques instants pour que l'appareil photo s'arrête automatiquement. Laissez la température interne de l'appareil photo diminuer avant d'effectuer d'autres opérations.
 Batterie à plat	La batterie est complètement déchargée.	Rechargez la batterie.
 Non connecté	L'appareil photo n'est pas correctement connecté à un ordinateur, à une imprimante, à un affichage HDMI ou à un autre dispositif.	Reconnectez l'appareil photo.
 Pas de papier	Il n'y a pas de papier dans l'imprimante.	Placez du papier dans l'imprimante.
 Pas d'encre	Il n'y a plus d'encre dans l'imprimante.	Remplacez la cartouche d'encre de l'imprimante.
 Bourrage	Il s'est produit un bourrage papier.	Retirez le papier qui est bloqué.
Nouveaux réglages	Le bac d'alimentation de l'imprimante a été retiré ou l'imprimante a été manipulée pendant que des réglages étaient faits sur l'appareil photo.	Ne manipulez pas l'imprimante lorsque vous faites des réglages sur l'appareil photo.
 Erreur impr	Un problème est survenu avec l'imprimante et/ou l'appareil.	Éteignez l'appareil photo et l'imprimante. Vérifiez l'imprimante et remédiez à tous les problèmes avant de remettre en marche.
 Impression impossible	Des photos enregistrées sur d'autres appareils photo peuvent ne pas être imprimées avec cet appareil photo.	Utilisez un ordinateur personnel pour imprimer.

Indications sur l'écran	Cause possible	Solution
L'objectif est verrouillé. Veuillez déverrouiller l'objectif.	L'objectif rétractable reste rétracté.	Déployez l'objectif.
Merci de vérifier les conditions d'utilisation de l'objectif.	Une anomalie s'est produite entre l'appareil photo et l'objectif.	Éteignez l'appareil photo, vérifiez le raccordement avec l'objectif et rallumez-le.
Cette fonction requiert un objectif compatible Veuillez fixer un objectif compatible.	L'objectif n'est pas compatible avec le mode de prise de vue sélectionné.	Choisissez un objectif compatible ou choisissez un autre mode de prise de vue.

## Défaut

\*1 : Le réglage par défaut peut être restauré en sélectionnant [Complet] pour [Réinitialiser].

\*2 : Le réglage par défaut peut être restauré en sélectionnant [Basique] pour [Réinitialiser].

## Touche Fonctions/Contrôle en direct/Super contrôle LV

Fonction	Par défaut	*1	*2	
ISO	AUTO	✓	✓	77
Prise de vue en série/Retardateur		✓	✓	73
Réglages de la cible AF		✓	✓	69
Photographie au flash		✓	✓	71
Mode AF	S-AF	✓	✓	79
Mode AF	C-AF	✓	✓	114
Format d'affichage	4:3	✓	✓	81
	<b>N</b>	✓	✓	81
(Standard)	1920×1080 Fine 60p	✓	✓	82
(4K)	3840×2160 30p	—	—	83
(Clips)	1920×1080 Normal 60p 4s	✓	✓	84
(Ultra-rapide)	1280×720 HighSpeed 120fps	—	—	84
Mode (d'exposition) vidéo	<b>P</b>	✓	—	85

## Menu Prise de vue

Onglet	Fonction	Par défaut	*1	*2	
	Réinitialiser	Basique	—	—	110
	Mode Image	Natural	✓	✓	76, 111
	Téléconvertisseur num	Off	✓	✓	111
	Mesure		✓	✓	89
	Stabilisateur	S-IS On	✓	✓	87
	Lumière AF	On	✓	✓	111
	Vitess. zoom électr.	Normal	✓	—	112
		±0.0	✓	✓	86
	Régl. laps du temps	Off	✓	✓	112
	Mode RC	Off	✓	✓	113

## Menu Vidéo

Onglet	Fonction	Par défaut	*1	*2	
	Vidéo	On	✓	✓	114
	Niv. enregistrement	±0	✓	—	114
	Mode AF	C-AF	✓	✓	114
	Stabilisateur	M-IS <b>1</b>	✓	✓	87
	Vitess. zoom électr.	Normal	✓	—	114
	Taux compr. vidéo	30p	✓	—	82, 114
	Débit binaire vidéo	Fine	✓	—	82, 114

## ▶ Menu Lecture

Onglet	Fonction		Par défaut	*1	*2	👉	
▶	📄	Démarrer	—	—	—	102	
		BGM	Happy Days	✓	✓		
		Diapositive	Tout	✓	✓		
		Intervalle diaporama	3 sec	✓	—		
		Intervalle vidéo	Court	✓	—		
	🖼️			On	✓	✓	115
	Edit	Sélection image	Édit. données RAW	—	—	—	115
			Éditer JPEG	—			116
			Éditer film	—			117, 118
			🎤	—			105, 116
		Superposition im.	—	117			
	Demande d'impression		—	—	—	—	145
	Annuler protection		—	—	—	—	118
Réinitialiser partage ordres		—	—	—	—	104	
Connexion de l'appareil		—	—	—	—	133	

8

## ⚙️ Menu Personnalisé

Onglet	Fonction		Par défaut	*1	*2	👉	
⚙️	AF/MF						
	A	AEL/AFL	S-AF	mode1	✓	✓	121, 127
			C-AF	mode2			
		MF	mode1				
	☉Priorité visage		☉	☉	✓	—	70, 121
	Assist MF	Gros plan	Off	✓	—	121,	
		Intensification	Off	✓	—	127	
	Réinit. objectif		On	✓	✓	121	
	Touche Dial						
	B	Touche Fonction	Fn Fonction	📷	✓	—	95, 121
			☉Fonction	☉ REC	✓	—	
	▶☉Fonction		◀	✓	—	121	
	Fonction molette/pavé	P	📷	✓	—	121	
A		Fno					
S		Obturbateur					
M		Obturbateur					

Onglet	Fonction		Par défaut	*1	*2		
	Écran/⟨▶⟩/PC						
	<b>C1</b> Réglage	Auto	LV-C	✓	—	75, 122	
		P/A/S/M	LV-C	✓	—		
		ART	LV-C	✓	—		
		SCN/⟨AP⟩	LV-C	✓	—		
	Info réglage	Info	Image seule, Général	✓	✓	122, 128	
		LV-Info	Perso1 () , Perso2 (Jauge de niveau)	✓	—		
		Réglages	25, Mes clips, Calendrier	✓	—		
	Extend. LV		Off	✓	✓	122	
	Réduct clignotement		Auto	✓	—	122	
	Affichage grille		Off	✓	—	122	
	Couleur d'intens.		Rouge	✓	—	122	
	<b>C2</b> 			On	✓	✓	122
		HDMI	Taille de sortie	1080p	✓	—	122, 130
			Commande HDMI	Off	✓	—	
		Mode USB		Auto	✓	✓	122
	Exp/ISO/BULB						
	<b>D1</b>	Réglage exposition		±0	✓	—	123
Régl. ISO auto		Valeur maximale	6400	✓	✓	123	
		Défaut	200	✓	✓		
Filtre bruit		Standard	✓	✓	123		
Réduc bruit		Auto	✓	✓	53, 123		
<b>D2</b>	Timer BULB/TIME		8min	✓	✓	54, 123	
	Live BULB		Off	✓	—	54, 123	
	Live TIME		0,5 sec	✓	—	54, 123	
	Réglages Composite		1 sec	✓	—	55, 123	
Flash Perso/⚡							
<b>E</b>	Flash sync X ⚡		1/250	✓	✓	124, 131	
	Flash lent ⚡		1/60	✓	✓	124, 131	
	+		Off	✓	✓	68, 86, 124	
	⚡ +WB		WB AUTO	✓	—	124	

Onglet	Fonction	Par défaut	*1	*2			
	←WB/Couleur						
		Réglage ←	←-1 LF, ←-2 LN, ←-3 MN, ←-4 SN	✓	✓	124, 131	
		WB	Auto	✓	✓	78, 124	
		Couleur chaude	On	✓	✓	124	
		Espace couleur	sRGB	✓	✓	93, 124	
	Enregistrement						
		Nom fichier	Réinitialiser	✓	—	125	
		Modifier nom fichier	—	✓	—	125	
		Réglages copyright	Infos copyright	Off	✓	—	125
			Nom auteur	—	—	—	
Nom copyright	—		—	—			
Fonction							
	Mappage pixels	—	—	—	126, 157		
	Ajuste réglage	—	✓	—	126		
	Réglages écran tactile	On	✓	—	126		
	Veille	1 min	✓	✓	20, 126		
	Eye-Fi	On	✓	—	126		
	Certification	—	—	—	126		

8



## ÿ Menu Réglages

Onglet	Fonction	Par défaut	*1	*2		
ÿ	Configurer carte	—	—	—	120	
		—	—	—	22	
		English	—	—	119, 120	
		⌚ ±0, ⌚ ±0, Natural	✓	—	119	
	Visual image	0,5 sec	✓	—	119	
	Réglages	Disponibilité	On	✓	—	139
		Mot de passe de connexion	—	—	—	138
		Wi-Fi/Bluetooth	Sélectionner	✓	—	134
		Réinitialiser les réglages	—	—	—	138
	Firmware	—	—	—	119	



## Spécifications

### ■ Appareil photo

Type de produit	
Type de produit	Appareil photo numérique avec micro système d'objectifs interchangeable qui répond à la norme Micro Four Thirds Standard
Objectif	Objectif système M.Zuiko Digital, Micro Four Thirds
Monture d'objectif	Monture Micro Four Thirds
Longueur focale équivalente à un appareil à film 35 mm	Environ deux fois la longueur focale de l'objectif
Capteur d'image	
Type de produit	Capteur Live MOS 4/3"
Nombre total de pixels	Env. 17,20 millions de pixels
Nombre de pixels efficaces	Env. 16,05 millions de pixels
Taille de l'écran	17,3 mm (H) × 13,0 mm (V)
Format d'affichage	1,33 (4:3)
Vue en direct	
Capteur	Utilise un Capteur Live MOS
Agrandissement	100%
Écran	
Type de produit	LCD couleur TFT 3,0", Vari-angle, écran tactile
Nombre total de pixels	Environ. 1,04 millions de points (format d'affichage 3:2)
Obturateur	
Type de produit	Obturateur informatisé à plan de focale
Vitesse d'obturation	1/4000 à 60 sec., photographie longue exposition, photographie Time
Mise au point automatique	
Type de produit	AF imageur haute vitesse
Points de mise au point	121 points
Sélection du point de mise au point	Automatique, Optionnelle
Commande d'exposition	
Système de mesure	Mesure TTL (mesure par imageur) Mesure ESP numérique/Mesure moyenne centrale pondérée/Mesure ponctuelle
Plage de mesure	EV -2 à 20 (objectif f/2.8, ISO100)
Modes de prise de vue	 : AUTO/ <b>P</b> : AE programmé (décalage de programme possible)/ <b>A</b> : AE priorité ouverture/ <b>S</b> : AE priorité vitesse/ <b>M</b> : Manual/  : Vidéo/ <b>ART</b> : Filtre artistique/ <b>SCN</b> : Scène/  : Photo avancée
Sensibilité ISO	LOW, 200 - 25600 (pas de 1/3 EV)
Compensation d'exposition	±5,0 EV (pas de 1/3 EV)
Balance des blancs	
Type de produit	Capteur d'image
Réglage de mode	Auto/Balance des blancs de présélection (6 réglages)/Balance des blancs personnalisée/Balance des blancs de référence (l'appareil photo peut stocker jusqu'à 4 réglages)

<b>Enregistrement</b>	
Mémoire	SD, SDHC, SDXC et Eye-Fi
Système d'enregistrement	Enregistrement numérique, JPEG (DCF2.0), Données RAW
Normes en vigueur	Exif 2,3, Digital Print Order Format (DPOF), PictBridge
Son avec les images fixes	Format Wave
Vidéo	MPEG-4 AVC/H.264
Audio	Stéréo, PCM 48kHz
<b>Affichage</b>	
Mode d'affichage	Affichage d'une seule image/Affichage en gros plan/Affichage d'index/ Affichage de calendrier/Mes clips
<b>Drive</b>	
Mode Drive	Prise d'une seule vue/Prise de vue en série/Retardateur
Prise de vue en série	Jusqu'à environ 8,6 fps (📷)
Retardateur	Durée de fonctionnement : 12 sec./2 sec./Personnalisée
Fonction d'économie d'énergie	Passage au mode de veille : 1 minute (Cette fonction peut être personnalisée.) Mise hors tension : 5 minutes
<b>Flash</b>	
Numéro du guide	5,4 (ISO100•m)/7,6 (ISO200•m)
Angle de déclenchement	Couvre un angle de vue d'un objectif 14 mm (28 mm au format 35 mm)
Valeur de l'intensité du flash	TTL-AUTO (Mode flash préliminaire TTL)/MANUAL
Vitesse de synchronisation	1/250 s ou plus lente
<b>LAN sans fil</b>	
Norme compatible	IEEE 802.11b/g/n
<b>Bluetooth®</b>	
Norme compatible	Bluetooth Version 4.0
<b>Connecteur externe</b>	
Connecteur Micro-USB/Connecteur micro HDMI (type D)	
<b>Source d'alimentation</b>	
Batterie	Batterie au lithium-ion ×1
<b>Dimensions/poids</b>	
Dimensions	117,1 mm (L) × 68,0 mm (H) × 39,0 mm (P) (sans les saillies)
Poids	Environ 380 g (avec batterie et carte mémoire)
<b>Environnement de fonctionnement</b>	
Température	0 °C - 40 °C (fonctionnement)/-20 °C - 60 °C (rangement)
Humidité	30 % - 90 % (fonctionnement)/10 % - 90 % (rangement)

Les termes HDMI et High-Definition Multimedia Interface ainsi que le logo HDMI sont des marques commerciales ou des marques déposées de HDMI Licensing Administrator, Inc. aux États-Unis et dans d'autres pays.

**HDMI**™  
HIGH-DEFINITION MULTIMEDIA INTERFACE

### ■ Batterie au lithium-ion

N° MODÈLE	BLS-50
Type de produit	Batterie rechargeable au lithium-ion
Tension nominale	7,2 V CC
Puissance nominale	1210 mAh
Nombre de charges et de décharges	Env. 500 cycles (varie en fonction des conditions d'utilisation)
Température ambiante	0 °C - 40 °C (recharge)
Dimensions	Env. 35,5 mm (L) × 12,8 mm (H) × 55 mm (P)
Poids	Env. 46 g

### ■ Chargeur de batterie au lithium-ion

N° MODÈLE	BCS-5
Entrée nominale	100 V - 240 V CA (50/60 Hz)
Sortie nominale	8,35 V CC, 400 mA
Durée de charge	Env. 3 heures 30 minutes (température ambiante)
Température ambiante	0 °C à 40 °C (fonctionnement) / -20 °C à 60 °C (stockage)
Dimensions	Env. 62 mm (L) × 38 mm (H) × 83 mm (P)
Poids (sans le câble d'alimentation secteur)	Env. 70 g

- Le câble d'alimentation fourni avec ce dispositif sert uniquement à ce dispositif et ne devrait pas être utilisé avec d'autres dispositifs. Ne pas utiliser les câbles d'autres dispositifs avec ce dispositif.

- LES CARACTÉRISTIQUES PEUVENT ÊTRE MODIFIÉES SANS PRÉAVIS NI OBLIGATION DE LA PART DU FABRICANT.
- Visitez notre site Web pour obtenir les dernières caractéristiques.

## PRÉCAUTIONS DE SÉCURITÉ



## ATTENTION

RISQUE DE DÉCHARGE  
NE PAS OUVRIR

ATTENTION : POUR RÉDUIRE LE RISQUE DE DÉCHARGE ÉLECTRIQUE, NE RETIRER NI LA PARTIE ANTÉRIEURE NI POSTÉRIEURE DU BOÎTIER. AUCUNE PIÈCE À L'INTÉRIEUR NE PEUT ÊTRE RÉPARÉE PAR L'UTILISATEUR. SE RÉFÉRER À DU PERSONNEL DE DÉPANNAGE QUALIFIÉ POUR UNE RÉPARATION.



Le point d'exclamation à l'intérieur d'un triangle vous alerte sur certains points importants concernant le maniement et l'entretien de l'appareil figurant dans la documentation fournie avec le produit.



## AVERTISSEMENT

Si le produit est utilisé sans respecter les informations indiquées sous ce symbole, des blessures graves, voire mortelles pourraient en résulter.



## ATTENTION

Si le produit est utilisé sans respecter les informations indiquées sous ce symbole, des blessures pourraient en résulter.



## REMARQUE

Si le produit est utilisé sans respecter les informations indiquées sous ce symbole, le matériel pourrait être endommagé.

## AVERTISSEMENT !

POUR ÉVITER LES RISQUES D'INCENDIE OU DE DÉCHARGE ÉLECTRIQUE, NE JAMAIS DÉMONTER, EXPOSER CE PRODUIT À L'EAU NI LE FAIRE FONCTIONNER DANS UN ENVIRONNEMENT TRÈS HUMIDE.

## Précautions générales

**Lire toutes les instructions** — Avant d'utiliser l'appareil, lire toutes les instructions de fonctionnement. Sauvegarder tous les manuels et la documentation pour s'y référer ultérieurement.

**Alimentation** — Ne raccorder ce produit qu'à la source d'alimentation décrite sur l'étiquette du produit.

**Entrée d'objets** — Pour éviter des blessures, ne jamais introduire d'objet métallique dans le produit.

**Nettoyage** — Toujours débrancher ce produit de la prise de courant avant nettoyage. N'utiliser qu'un chiffon humide pour le nettoyage. Ne jamais utiliser de produits de nettoyage liquides ou aérosols, ni de solvants organiques pour nettoyer ce produit.

**Chaleur** — Ne jamais utiliser ni ranger ce produit près d'une source de chaleur telle qu'un radiateur, un accumulateur de chaleur, ou tout type d'appareil qui génère de la chaleur, comprenant les amplificateurs.

**Accessoires** — Pour votre sécurité, et pour éviter d'endommager le produit, n'utiliser que des accessoires recommandés par Olympus.

**Emplacement** — Pour éviter d'endommager l'appareil, monter le produit solidement sur un trépied ou la griffe flash.

## ⚠ AVERTISSEMENT

- **Ne pas utiliser l'appareil à proximité de gaz inflammables ou explosifs.**
- **Reposez vos yeux régulièrement lorsque vous utilisez le viseur.**

Le non-respect de cette instruction peut provoquer une fatigue visuelle, des nausées ou des sensations semblables au mal des transports. La durée et la fréquence du repos nécessaire varient selon les personnes ; à vous d'évaluer vos besoins. Si vous vous sentez fatigué ou mal, évitez d'utiliser le viseur et consultez un médecin si nécessaire.

- **Ne pas utiliser le flash ou la LED (y compris la lumière AF) de très près sur des personnes (bébés, jeunes enfants, etc.).**
  - Vous devez être au moins à 1 m des visages de vos sujets. Déclencher le flash trop près des yeux du sujet pourrait causer une perte momentanée de la vision.
- **Ne pas regarder le soleil ni de la lumière puissante avec l'appareil.**
- **Gardez l'appareil photo hors de la portée des enfants et des bébés.**

- Utilisez et rangez toujours l'appareil photo hors de la portée des jeunes enfants, des bébés et des animaux domestiques pour éviter toute situation dangereuse qui pourrait entraîner des blessures graves:
  - S'enrouler dans la courroie de l'appareil, causant la strangulation.
  - Avaler accidentellement la batterie, des cartes ou d'autres petites pièces.
  - Déclencher accidentellement le flash dans leurs yeux ou ceux d'un autre enfant.
  - Se blesser accidentellement par des parties en mouvement de l'appareil.
- **Si vous constatez que le chargeur émet de la fumée, de la chaleur, une odeur ou un bruit inhabituel, cessez immédiatement de l'utiliser, débranchez-le de la prise d'alimentation et contactez un distributeur ou un centre d'entretien agréé.**
- **Arrêter immédiatement d'utiliser l'appareil si vous remarquez une odeur, un bruit anormal ou de la fumée provenant de l'appareil.**
  - Ne jamais retirer les batteries les mains nues, ce qui pourrait vous brûler les mains.
- Ne jamais manipuler l'appareil avec des mains mouillées.  
Cela pourrait entraîner une surchauffe, une explosion, des brûlures, des chocs électriques ou des dysfonctionnements.
- **Ne pas laisser l'appareil dans des endroits où il pourrait être soumis à des températures très élevées.**
  - Cela pourrait entraîner la détérioration de pièces, et dans certains cas l'appareil photo pourrait prendre feu. N'utilisez pas le chargeur s'il est couvert (par exemple par une couverture). Cela pourrait entraîner une surchauffe, et provoquer un incendie.
- **Manipuler l'appareil soigneusement afin d'éviter une brûlure à basse température.**
  - Lorsque l'appareil contient des parties métalliques, une surchauffe peut déboucher sur une brûlure à basse température. Faire attention aux points suivants :
    - Utilisé pendant une longue durée, l'appareil devient chaud. Si vous tenez l'appareil dans ces conditions, une brûlure à basse température risque de se produire.
    - Dans des endroits sujets à des températures très froides, la température du corps de l'appareil peut être plus basse que la température ambiante. Si possible, mettre des gants en tenant l'appareil à des températures basses.
- Pour protéger la technologie de haute précision contenue dans ce produit, ne jamais laisser l'appareil dans les endroits indiqués ci-dessous, que ce soit en utilisation ou pour le rangement :
  - Endroits où les températures et/ou l'humidité sont élevées ou passent par des changements extrêmes. En plein soleil, à la plage, dans des voitures fermées, ou près d'autres sources de chaleur (poêle, radiateur, etc.) ou des humidificateurs.
- Dans des endroits sablonneux ou poussiéreux.
- Près de produits inflammables ou explosifs.
- Dans des endroits humides, telle qu'une salle de bain ou sous la pluie.
- Dans des endroits prédisposés à de fortes vibrations.
- L'appareil photo utilise une batterie au lithium-ion spécifiée par Olympus. Chargez la batterie à l'aide du chargeur spécifié. N'utilisez aucun autre chargeur.
- Ne pas incinérer les batteries et éviter de les mettre à chauffer dans un four à micro-ondes, sur une assiette chaude, dans un récipient haute pression, etc.
- Ne jamais laisser l'appareil photo sur un appareil électromagnétique ou à proximité. Cela pourrait entraîner une surchauffe, des brûlures ou une explosion.
- Ne pas relier les bornes à un objet métallique.
- Lorsque vous transportez ou stockez des batteries, veillez à ce qu'elles n'entrent pas en contact avec des objets métalliques tels que des bijoux, aiguilles, agrafes, clés, etc. Un court-circuit peut entraîner une surchauffe, une explosion ou des brûlures, susceptible de vous blesser.
- Pour éviter de causer des coulages de liquide de la batterie ou d'endommager ses bornes, respecter scrupuleusement toutes les instructions concernant l'usage de la batterie. Ne jamais tenter de démonter une batterie ni la modifier de quelque façon que ce soit, ni la souder, etc.
- Si du liquide de la batterie entrait dans vos yeux, les laver immédiatement avec de l'eau claire et froide du robinet et consulter immédiatement un médecin.
- Si vous ne pouvez pas retirer la batterie de l'appareil photo, contactez un revendeur agréé ou un centre de service. N'essayez pas de retirer la carte par la force.  
La batterie risque de chauffer ou d'exploser si son revêtement extérieur est abîmé (rayures, etc.).
- Conservez toujours les batteries hors de portée des jeunes enfants et des animaux domestiques. En cas d'ingestion accidentelle, consultez immédiatement un médecin.
- Pour éviter un coulage du liquide de la batterie, une génération de chaleur ou de causer un incendie ou une explosion, n'utilisez que la batterie recommandée pour l'usage avec ce produit.
- Si les batteries rechargeables n'ont pas été rechargées au bout de la durée spécifiée, arrêtez de les charger et ne pas les utiliser.
- N'utilisez pas de batterie dont le logement présente des rayures ou des détériorations, et évitez de rayer la batterie.

- Ne soumettez jamais une batterie à des chocs violents ou à une vibration constante en la laissant tomber ou en la heurtant. Cela pourrait entraîner une explosion, une surchauffe ou des brûlures.
- Si une batterie fuit, émet une odeur inhabituelle, se décolore ou se déforme, ou présente un quelconque comportement anormal pendant son fonctionnement, arrêtez d'utiliser l'appareil photo et l'éloigner immédiatement du feu.
- Si du liquide de la batterie coule sur vos vêtements ou sur votre peau, retirez le vêtement et lavez immédiatement la zone affectée avec de l'eau claire et froide du robinet. Si le liquide vous brûle la peau, consultez immédiatement un médecin.
- La batterie au lithium-ion Olympus est conçue pour être utilisée uniquement pour les appareils photo numériques Olympus. N'utilisez pas la batterie sur d'autres appareils.
- **Ne laissez pas les enfants ou les animaux manipuler ou transporter une batterie (pour éviter des comportements dangereux comme la lécher, la mettre dans la bouche ou la mâcher).**

## Précaution sur l'utilisation de la batterie et du chargeur de batterie

Il est vivement recommandé de n'utiliser que la batterie et le chargeur de batterie spécifiques, qui sont disponibles comme accessoires d'origine Olympus, avec cet appareil photo. L'utilisation d'une batterie et/ou d'un chargeur de batterie qui ne sont pas d'origine risque de provoquer un incendie ou des blessures à cause d'un coulage de liquide, d'une surchauffe, d'une combustion ou d'un endommagement de la batterie. Olympus n'assume aucune responsabilité pour les accidents et dommages à cause de l'utilisation d'une batterie et/ou d'un chargeur de batterie autres que les accessoires d'origine Olympus.

### **⚠ ATTENTION**

- **Ne pas couvrir le flash avec une main pendant le déclenchement.**
- Ne jamais ranger la batterie dans un lieu où elle serait exposée en plein soleil, ou sujette à des températures élevées dans un véhicule chaud, près d'une source de chaleur, etc.
- Maintenir à tout moment la batterie au sec.
- La batterie peut devenir chaude pendant une utilisation prolongée. Pour éviter des brûlures mineures, ne pas la retirer immédiatement après avoir utilisé l'appareil.
- Cet appareil photo utilise une batterie lithium-ion Olympus. Utilisez la batterie authentique spécifiée. Il existe un risque d'explosion si la batterie est remplacée avec une batterie de type incorrect.
- Veuillez recycler les batteries pour préserver les ressources de notre planète. Quand vous jetez des batteries mortes, s'assurer de recouvrir les bornes et toujours respecter la réglementation locale.

### **⚠ REMARQUE**

- **Ne pas utiliser ni ranger l'appareil dans des endroits poussiéreux ou humides.**
- **Utilisez des cartes mémoires SD/SDHC/SDXC ou des cartes Eye-Fi uniquement. N'utilisez jamais d'autres types de cartes.** Si vous insérez accidentellement un autre type de carte dans l'appareil, contactez un revendeur agréé ou un centre de service. N'essayez pas de retirer la carte par la force.
- Faites une sauvegarde régulière des données importantes sur l'ordinateur ou sur d'autres périphériques de stockage afin d'éviter toute perte accidentelle.
- OLYMPUS décline toute responsabilité pour toute perte de données associée à cet appareil.
- Faire attention avec la courroie en portant l'appareil. Elle peut facilement s'accrocher à des objets sur le passage et causer des dommages sérieux.
- Lors du transport de l'appareil photo, retirer tous les accessoires autres que les accessoires d'origine Olympus, comme un trépied.
- Ne jamais laisser tomber l'appareil ou le soumettre à des chocs violents ou à des vibrations.
- Lorsque l'appareil est monté sur un trépied ou retiré d'un trépied, faites tourner la vis du trépied et non l'appareil.
- Ne pas toucher les contacts électriques de l'appareil.
- Ne pas laisser l'appareil pointé directement vers le soleil. Cela pourrait endommager l'objectif ou le rideau de l'obturateur, altérer les couleurs, générer des images fantômes sur le capteur d'image, ou pourrait éventuellement provoquer un incendie.
- Ne laissez pas le viseur exposé à une source lumineuse puissante ou à la lumière directe du soleil. La chaleur peut détériorer le viseur.
- Ne pas pousser ni tirer violemment l'objectif.
- Veillez à éliminer toute gouttelette d'eau ou autre trace d'humidité du produit avant de changer la batterie ou d'ouvrir ou de fermer les couvercles.
- Avant de ranger l'appareil pour une longue durée, retirez la batterie. Choisir un endroit frais et sec pour le rangement pour prévenir la formation de condensation ou de moisissure dans l'appareil. Après rangement, vérifiez le fonctionnement de l'appareil en le mettant en marche et en appuyant sur le déclencheur pour s'assurer qu'il fonctionne normalement.
- L'appareil photo peut présenter un dysfonctionnement s'il est utilisé en présence d'un champ magnétique/électromagnétique, d'ondes radio ou de lignes à haute tension, par exemple à proximité d'un téléviseur, d'un four à micro-ondes, d'une console de jeux vidéos, de haut-parleurs, d'un grand moniteur, d'une tour de télévision/radio ou de pylônes électriques. Dans ce cas, mettez l'appareil photo hors tension et retirez la batterie, puis remettez-la en place et remettez l'appareil sous tension avant de continuer.
- Toujours respecter les restrictions d'environnement de fonctionnement décrites dans le manuel de l'appareil photo.

- Introduire soigneusement la batterie comme décrit dans les instructions de fonctionnement.
- Avant sa mise en place, toujours contrôler soigneusement la batterie pour des coulages, décoloration, gauchissement ou toutes autres anomalies.
- Toujours retirer la batterie de l'appareil avant de le ranger pour une longue durée.
- Lors du stockage de la batterie pour une longue durée, choisissez un endroit frais où la ranger.
- La consommation de cet appareil photo varie selon les fonctions utilisées.
- Dans les conditions décrites ci-dessous, de l'énergie est consommée en permanence et la batterie se décharge rapidement.
  - Le zoom est souvent utilisé.
  - Le déclencheur est souvent enfoncé à mi-course dans le mode prise de vue, activant la mise au point automatique.
  - Une image apparaît sur l'écran pendant une durée prolongée.
  - L'appareil est connecté à un ordinateur ou à une imprimante.
- L'utilisation d'une batterie épuisée peut entraîner l'arrêt de l'appareil photo sans afficher l'indicateur de niveau de charge.
- Si les bornes de la batterie deviennent humides ou grasses, un mauvais contact risque de se produire. Essuyer la batterie correctement avec un chiffon sec avant utilisation.
- Toujours charger une batterie pour l'utiliser la première fois, ou si elle n'a pas été utilisée pendant une longue période.
- En faisant fonctionner l'appareil photo sur batterie à des températures basses, essayer de maintenir l'appareil photo et la batterie de rechange au chaud dans la mesure du possible. La batterie qui s'épuise à basses températures peut se rétablir après l'avoir réchauffée à la température normale.
- Avant de partir pour un long voyage, en particulier avant de partir à l'étranger, acheter des batteries de rechange. Une batterie recommandée peut être difficile à obtenir en voyageant.

## Utiliser les fonctions du réseau sans fil LAN/Bluetooth®

- **Éteignez l'appareil photo dans les hôpitaux et autres lieux abritant un équipement médical.** Les ondes radio émises par l'appareil photo peuvent nuire à l'équipement médical et entraîner un dysfonctionnement susceptible de provoquer un accident. Assurez-vous de désactiver les fonctions du réseau sans fil LAN/Bluetooth® lorsque vous êtes à proximité d'appareils médicaux (P. 139).
- **Éteignez l'appareil photo à bord d'un avion.** L'utilisation d'appareils sans fil à bord d'un avion peut entraver le fonctionnement sûr de l'avion. Assurez-vous de désactiver les fonctions du réseau sans fil LAN/Bluetooth® dans la cabine d'un avion (P. 139).

## Écran

- Ne pas forcer sur l'écran, sinon l'image risque de devenir vague en provoquant une panne en mode d'affichage ou en endommageant l'écran.
- Une bande de lumière risque d'apparaître en haut et dans le bas de l'écran, mais ce n'est pas un mauvais fonctionnement.
- Si un sujet est visionné en diagonale dans l'appareil, les bords peuvent apparaître en zigzag sur l'écran. Ce n'est pas un mauvais fonctionnement ; ce sera moins perceptible en mode d'affichage.
- Dans des endroits à basses températures, l'écran peut prendre un certain temps pour s'allumer ou sa couleur risque de changer momentanément. Pour utiliser l'appareil dans des endroits extrêmement froids, il est recommandé de le préserver du froid en le maintenant au chaud entre les prises de vues. Un écran montrant des performances médiocres à cause du froid fonctionnera correctement en revenant à des températures normales.
- L'écran de cet appareil est conçu pour une précision de qualité supérieure. Un pixel fixe ou manquant peut toutefois être constaté sur l'écran. Ces pixels n'affectent pas l'image enregistrée. En raison de ses caractéristiques, une couleur ou une luminosité non homogène est possible en fonction de l'angle de vue. Ceci est dû à la structure de l'écran mais ce n'est pas un mauvais fonctionnement.

## Remarques juridiques et autres

- Olympus décline toute responsabilité ou garantie pour les pertes subies et les bénéfices manqués, de même que pour les créances de tiers en découlant, consécutifs à l'utilisation incorrecte de cet appareil.
- Olympus décline toute responsabilité ou garantie pour les pertes subies et les bénéfices manqués, consécutifs à l'effacement de prises de vue.

## Refus de responsabilité relatif à la garantie

- Olympus décline toute représentation ou garantie, expresse ou implicite, pour ou relative au contenu de cette documentation écrite ou du logiciel et ne pourra en aucun cas être tenu responsable de toute autre garantie implicite de commercialisation ou d'adaptation à des fins particulières ou pour les dommages encourus de quelque nature que ce soit, qu'ils soient indirects, imprévus ou issus d'une autre cause (y compris et sans limitation aux dommages entraînés par la perte de bénéfices financiers, l'interruption de travail et la perte d'informations professionnelles) qui proviendraient d'une utilisation ou de l'impossibilité d'utiliser cette documentation écrite, le logiciel ou le matériel. Certains pays n'autorisent pas l'exclusion ou la limitation de la responsabilité des dommages consécutifs ou imprévus ou ceux de la garantie implicite, de sorte que les limitations ci-dessus peuvent ne pas vous concerner.
- Olympus se réserve tous les droits de ce manuel.

## Avertissement

Toute reproduction photographique ou usage illicite de matériel protégé par des droits d'auteur peut violer des lois applicables sur les droits d'auteur. Olympus n'assume aucune responsabilité quant à la reproduction photographique illicite, l'usage ou tout autre acte interdit portant atteinte aux droits d'auteur.

## Note relative aux droits d'auteur

Tous droits réservés. Toute reproduction partielle ou intégrale de cette documentation écrite ou du logiciel, par quelque procédé que ce soit ou sous quelque forme que ce soit, électronique ou mécanique, y compris par reproduction photographique ou enregistrement et par l'usage de quelque moyen de stockage et de récupération des informations que ce soit, n'est permise sans autorisation écrite et préalable d'Olympus. Aucune responsabilité ne sera assumée quant à l'utilisation des informations contenues dans la documentation écrite ou du logiciel, ou pour des dommages résultant de l'utilisation des informations contenues ici. Olympus se réserve le droit de modifier les caractéristiques et le contenu de cette publication ou du logiciel sans obligation ni préavis.

## Directives FCC

Cet appareil a fait l'objet de divers essais et il a été reconnu qu'il se conforme aux limites concernant un appareillage numérique de la classe B, correspondant à la partie 15 des règles de la FCC. Ces limites sont conçues pour garantir une protection raisonnable contre des interférences nuisibles dans une installation résidentielle. Cet appareil génère, utilise et peut émettre de l'énergie des fréquences radio et, s'il n'est pas installé et utilisé selon les instructions, peut causer des interférences nuisibles en communications radio. Cependant, il ne peut pas être garanti que des interférences nuisibles ne se produiront pas dans certaines installations particulières. Si cet appareil provoque des interférences avec la réception radio ou télévision, ce qui peut être vérifié en allumant et en éteignant l'appareil, nous conseillons à l'utilisateur d'essayer d'éliminer ces interférences par l'une ou plusieurs des mesures suivantes :

- Réorientez ou déplacez l'antenne réceptrice.
- Augmentez la séparation entre l'équipement et le récepteur.
- Branchez l'équipement à une prise secteur sur un circuit différent de celui auquel le récepteur est branché.
- Contactez le revendeur ou un technicien radio/télévision qualifié pour obtenir de l'aide.
- Seul le câble USB OLYMPUS fourni doit être utilisé pour connecter l'appareil photo aux ordinateurs compatibles USB.

## Avertissement FCC/IC

Toute transformation ou modification non expressément autorisée par l'autorité responsable de la conformité pourrait faire perdre à l'utilisateur son droit d'utiliser ce matériel.

Ce transmetteur ne doit pas être placé au même endroit que ou utilisé en conjonction avec toute autre antenne ou tout autre transmetteur.

Ce matériel est conforme aux limites d'exposition aux radiations de la FCC établies pour un environnement non contrôlé. Il est également conforme aux directives relatives à l'exposition aux fréquences radio (RF) de la FCC. Ce matériel est caractérisé par de très bas niveaux d'énergie RF, considérés comme conformes sans test au taux d'absorption spécifique (SAR).

Les connaissances scientifiques dont nous disposons n'ont mis en évidence aucun problème de santé associé à l'usage des appareils sans fil à faible puissance. Nous ne sommes cependant pas en mesure de prouver que ces appareils sans fil à faible puissance sont entièrement sans danger. Les appareils sans fil à faible puissance émettent une énergie fréquence radioélectrique (RF) très faible dans le spectre des micro-ondes lorsqu'ils sont utilisés. Alors qu'une dose élevée de RF peut avoir des effets sur la santé (en chauffant les tissus), l'exposition à de faibles RF qui ne produisent pas de chaleur n'a pas de mauvais effets connus sur la santé. De nombreuses études ont été menées sur les expositions aux RF faibles et n'ont découvert aucun effet biologique. Certaines études ont suggéré qu'il pouvait y avoir certains effets biologiques, mais ces résultats n'ont pas été confirmés par des recherches supplémentaires. IM008 a été testé et jugé conforme aux limites d'exposition aux rayonnements IC énoncées pour un environnement non contrôlé et respecte les règles d'exposition aux fréquences radioélectriques (RF) CNR-102 de l'IC.



# Pour les utilisateurs en Amérique du Nord, Amérique Centrale, Amérique du Sud et aux Caraïbes

## Déclaration de conformité

Modèle numéro : IM008  
Marque : OLYMPUS  
Organisme responsable : **OLYMPUS AMERICA INC.**  
Adresse : 3500 Corporate Parkway, P.O. Box 610, Center Valley, PA 18034-0610, USA  
Numéro de téléphone : 484-896-5000

Testé pour être en conformité avec la réglementation FCC

POUR L'UTILISATION À LA MAISON OU AU BUREAU

Le présent appareil est conforme aux la partie 15 des règles de la FCC et CNR d'Industrie Canada applicables aux appareils radio exempts de licence. L'exploitation est autorisée aux deux conditions suivantes :

- (1) Cet appareil ne doit pas causer de brouillage radioélectrique.
- (2) Cet appareil doit pouvoir résister à toutes les interférences, y compris celles susceptibles d'entraver son bon fonctionnement.

CAN ICES-3(B)/NMB-3(B)

## GARANTIE LIMITÉE AMÉRIQUES OLYMPUS – PRODUITS OLYMPUS AMERICA INC.

Olympus garantit que le(s) produit(s) de traitement d'images Olympus® et les accessoires Olympus® associés (appelés individuellement le « Produit » et collectivement les « Produits ») sont exempts de défauts au niveau des matériaux et de la main-d'œuvre dans des conditions d'utilisation et d'entretien normales pendant une période d'un (1) an à compter de la date d'achat.

Si un Produit s'avère être défectueux pendant la période de garantie d'un an, le client doit retourner le Produit défectueux au Centre de réparation Olympus agréé désigné par Olympus, en suivant la procédure définie ci-dessous (voir « QUE FAIRE QUAND UN DÉPANNAGE EST NÉCESSAIRE »).

Olympus, à sa seule discrétion, réparera, remplacera ou réglera le Produit défectueux à ses frais, à condition que les recherches Olympus et l'inspection en usine décèlent (a) qu'un tel défaut s'est développé dans le cadre d'un usage normal et correct et (b) que le Produit est couvert sous cette garantie limitée.

La réparation, le remplacement ou le réglage des Produits défectueux sera la seule obligation d'Olympus et le seul recours du client. La réparation ou le remplacement d'un Produit ne peut avoir pour effet de prolonger la période de garantie prévue dans les présentes, sauf obligation légale. Sauf si la loi l'interdit, le client est responsable et paiera les frais de transport des Produits jusqu'au Centre de réparation Olympus désigné. Olympus ne sera pas obligé d'effectuer un entretien préventif, une installation, une désinstallation ou un entretien.

Olympus se réserve le droit (i) d'utiliser des pièces usagées reconditionnées, remises à neuf et/ou réparables (conformes aux normes d'assurance qualité d'Olympus) pour la garantie ou toute autre réparation et (ii) d'apporter toute modification de conception interne ou externe et/ou de fonctions sur ces produits sans engager sa responsabilité quant à l'application de telles modifications sur les Produits.

## CE QUI N'EST PAS COUVERT PAR CETTE GARANTIE LIMITÉE

Ce qui suit est exclu de cette garantie limitée et non garanti par Olympus de quelque façon que ce soit, explicite, implicite ou fixée par la loi :

- (a) les produits et accessoires qui ne sont pas fabriqués par Olympus et/ou ne portent pas la marque commerciale « OLYMPUS » (la couverture de garantie pour des produits et accessoires d'autres fabricants, qui peuvent être distribués par Olympus, est de la responsabilité du fabricant respectif de ces produits et accessoires conformément aux dispositions et à la durée de telles garanties des fabricants) ;
- (b) tout Produit qui a été démonté, réparé, altéré, transformé ou modifié par des personnes différentes du personnel d'entretien agréé Olympus, à l'exception des réparations réalisées par d'autres personnes avec l'accord écrit d'Olympus ;
- (c) les défauts ou dommages des Produits dus à l'usure, une utilisation incorrecte, une utilisation abusive, une négligence, du sable, des liquides, un choc, un entreposage incorrect, le non-respect des entretiens périodiques et programmés par l'utilisateur, une fuite de la batterie, l'utilisation d'accessoires, de consommables ou de fournitures d'une marque autre que « OLYMPUS », ou l'utilisation des Produits en association avec des appareils non compatibles ;
- (d) les programmes logiciels ;
- (e) les fournitures et consommables (y compris, mais sans s'y limiter, les lampes, l'encre, le papier, les films, les impressions, les négatifs, les câbles et les batteries) ; et/ou
- (f) les Produits qui ne présentent pas de numéro de série Olympus apposé et enregistré de manière valide, sauf s'il existe un modèle sur lequel Olympus n'appose pas et n'enregistre pas de numéros de série.

- (g) les produits livrés, distribués, achetés ou vendus chez des revendeurs situés hors d'Amérique du Nord, d'Amérique centrale, d'Amérique du Sud et des Caraïbes; et/ou
- (h) les produits qui ne sont pas prévus ou autorisés pour être vendus en Amérique du Nord, en Amérique du Sud, en Amérique centrale ou aux Caraïbes (soit les produits du marché gris).

EXCLUSION DE GARANTIE; LIMITATION DES DOMMAGES; AFFIRMATION D'INTÉGRALITÉ DE GARANTIE; BÉNÉFICIAIRE PRÉVU À L'EXCEPTION DE LA GARANTIE LIMITÉE EXPOSÉE CI-DESSUS, OLYMPUS NE GARANTIT PAS ET REFUSE TOUTES AUTRES DÉCLARATIONS, CONDITIONS, ET GARANTIES CONCERNANT LES PRODUITS, QU'ELLES SOIENT DIRECTES OU INDIRECTES, EXPLICITES OU IMPLICITES, OU CRÉÉES PAR UNE LOI, UN ARRÊTÉ, UN USAGE COMMERCIAL OU AUTRE, Y COMPRIS MAIS SANS S'Y LIMITER TOUTE GARANTIE OU DÉCLARATION RELATIVE À LA PERTINENCE, LA DURABILITÉ, LA CONCEPTION, LE FONCTIONNEMENT OU L'ÉTAT DES PRODUITS (OU TOUTE PARTIE DE CES PRODUITS) OU À LA COMMERCIALISATION DES PRODUITS OU À LEUR ADAPTATION POUR UN OBJECTIF PARTICULIER, OU RELATIVE À LA VIOLATION DE TOUT BREVET, DROIT D'AUTEUR, OU AUTRE DROIT DE PROPRIÉTÉ UTILISÉ OU INCLUS DANS LE PRÉSENT DOCUMENT.

SI TOUTES GARANTIES IMPLICITES S'APPLIQUENT EN DROIT, ELLES SE LIMITENT À LA DURÉE DE CETTE GARANTIE LIMITÉE. CERTAINS ÉTATS PEUVENT NE PAS RECONNAÎTRE UN REFUS DE RESPONSABILITÉ OU UNE LIMITATION DES GARANTIES ET/OU UNE LIMITATION DE LA RESPONSABILITÉ, LES REFUS DE RESPONSABILITÉ ET EXCLUSIONS CI-DESSUS PEUVENT ALORS NE PAS S'APPLIQUER.

LE CLIENT PEUT ÉGALEMENT DISPOSER DE DROITS ET DE RECOURS DIFFÉRENTS ET/OU SUPPLÉMENTAIRES QUI VARIENT D'UN ÉTAT À L'AUTRE.

LE CLIENT RECONNAÎT ET ACCEPTE LA NON-RESPONSABILITÉ D'OLYMPUS EN CE QUI CONCERNE LES DOMMAGES QUE LE CLIENT POURRAIT SUBIR SUITE À UN RETARD DE LIVRAISON, LA DÉFAILLANCE DU PRODUIT, LA CONCEPTION, LE CHOIX OU LA FABRICATION DU PRODUIT, LA PERTE OU LA DÉGRADATION D'IMAGES OU DE DONNÉES OU TOUTE AUTRE CAUSE, QUE LA RESPONSABILITÉ SOIT REVENDIQUÉE DANS LE CONTRAT, LA RESPONSABILITÉ CIVILE EXTRA-CONTRACTUELLE (Y COMPRIS LA NÉGLIGENCE ET LA RESPONSABILITÉ STRICTE EN MATIÈRE DE PRODUITS), OU NON. OLYMPUS NE PEUT EN AUCUN CAS ÊTRE TENU RESPONSABLE DES

DOMMAGES INDIRECTS, ACCESSOIRES, CONSÉCUTIFS OU SPÉCIAUX DE TOUTE TYPE (Y COMPRIS MAIS SANS S'Y LIMITER, LA PERTE DE BÉNÉFICES OU LA PERTE D'USAGE), QU'OLYMPUS SOIT OU NON CONSCIENT DE LA POSSIBILITÉ D'UNE TELLE PERTE POTENTIELLE OU D'UN TEL DOMMAGE POTENTIEL.

Les déclarations et garanties de toute personne, y compris mais sans s'y limiter, les revendeurs, représentants, commerciaux ou agents Olympus, qui sont contradictoires ou en conflit avec les conditions de cette garantie limitée, n'engagent pas Olympus, sauf si elles ont été mises par écrit et approuvées par un mandataire Olympus expressément autorisé.

Cette garantie limitée est la déclaration de garantie complète et exclusive qu'Olympus accepte de fournir en ce qui concerne les Produits et elle remplace tous les accords, ententes, propositions et communications, écrits ou oraux, anciens et actuels, relatifs à l'objet du présent document.

Cette garantie limitée est exclusivement à l'avantage du client initial et ne peut pas être transférée ni attribuée.

#### **QUE FAIRE LORSQU'UNE RÉPARATION EST NÉCESSAIRE**

Le client doit contacter l'équipe de support à la clientèle Olympus désignée pour votre région afin de coordonner la soumission du Produit pour un service de réparation. Pour contacter votre équipe de support à la clientèle Olympus dans votre région, rendez-vous sur le site suivant ou appelez le numéro indiqué ci-après :

Canada:  
[www.olympuscanada.com/repair](http://www.olympuscanada.com/repair)  
 1-800-622-6372

États-Unis:  
[www.olympusamerica.com/repair](http://www.olympusamerica.com/repair)  
 1-800-622-6372

Amérique latine:  
[www.olympusamericalatina.com](http://www.olympusamericalatina.com)

Le client doit copier ou transférer les images ou autres données enregistrées sur un Produit vers un support de stockage d'images ou de données avant d'envoyer le Produit à Olympus pour un service de réparation.

OLYMPUS NE PEUT EN AUCUN CAS ÊTRE TENU RESPONSABLE DE L'ENREGISTREMENT, DE LA SAUVEGARDE OU DE LA CONSERVATION DE TOUTE IMAGE OU DONNÉE ENREGISTRÉE SUR UN PRODUIT REÇU POUR RÉPARATION, OU SUR TOUT FILM CONTENU DANS UN PRODUIT REÇU POUR RÉPARATION, ET OLYMPUS NE PEUT EN AUCUN CAS ÊTRE TENU RESPONSABLE DE TOUS DOMMAGES QUI POURRAIENT SURVENIR EN CAS DE PERTE OU DÉTÉRIORATION DE TOUTE IMAGE OU DONNÉE AU COURS DE LA RÉPARATION (Y COMPRIS, SANS S'Y LIMITER, LES DOMMAGES DIRECTS, INDIRECTS, ACCESSOIRES, CONSÉCUTIFS OU SPÉCIAUX, LA PERTE DE BÉNÉFICES OU LA PERTE D'USAGE), QU'OLYMPUS SOIT OU NON CONSCIENT DE LA POSSIBILITÉ D'UNE TELLE PERTE OU DÉTÉRIORATION POTENTIELLE.

Le client doit emballer le Produit soigneusement en utilisant assez de rembourrage pour prévenir tout dommage en transit. Une fois le Produit correctement emballé, livrez le paquet à Olympus ou au Centre du service de réparation agréé Olympus comme suggéré par l'équipe de Support à la clientèle Olympus respective.

Lorsque vous envoyez des Produits au service de réparation, votre paquet doit contenir les éléments suivants :

- 1) Le reçu d'achat indiquant la date et le lieu d'achat. Les justificatifs manuscrits ne seront pas acceptés ;
- 2) Une copie de cette garantie limitée **portant le numéro de série du Produit correspondant au numéro de série sur le Produit** (sauf si c'est un modèle sur lequel généralement Olympus ne place pas et n'enregistre pas de numéros de série) ;
- 3) Une description détaillée du problème ; et
- 4) Des épreuves, négatifs, impressions numériques (ou des fichiers sur disque), si disponibles, et liés au problème.

**GARDEZ DES COPIES DE TOUS LES DOCUMENTS.** Ni Olympus ni un Centre du service de réparation agréé Olympus ne sera tenu pour responsable de la perte ou de la destruction de documents en transit.

Lorsque la réparation sera terminée, le Produit vous sera renvoyé en port payé.

### RESPECT DE LA VIE PRIVÉE

Toute information que vous fournissez pour le traitement de votre demande de garantie doit rester confidentielle et ne sera utilisée et divulguée que pour les besoins du traitement et de l'exécution des services de réparation au titre de la garantie.

## Pour les utilisateurs en Europe



Le symbole [poubelle sur roue barrée d'une croix WEEE annexe IV] indique une collecte séparée des déchets d'équipements électriques et électroniques dans les pays de l'UE.

Veillez ne pas jeter l'équipement dans les ordures domestiques.

À utiliser pour la mise en rebut de ces types d'équipements conformément aux systèmes de traitement et de collecte disponibles dans votre pays.

Ce symbole [Poubelle rayée conformément à la directive annexe 2006/66/EC annexe II] indique que la collecte des batteries usagées se fait séparément dans les pays UE.

Veillez ne pas jeter les batteries dans les ordures ménagères.

Veillez utiliser les systèmes de collection disponibles dans votre pays pour l'enlèvement des batteries usagées.

### Conditions d'obtention de la Garantie

Dans le cas improbable où votre produit s'avère défectueux malgré une manipulation correcte (conforme au mode d'emploi fourni), pendant la période de garantie nationale applicable et si le produit a été acheté auprès d'un distributeur Olympus agréé au sein du secteur d'activité d'OLYMPUS EUROPA SE & Co. KG indiqué sur le site Web : <http://www.olympus-europa.com>, il sera réparé ou remplacé, selon le choix d'Olympus, gratuitement. Pour permettre à Olympus d'assurer les services de garantie pour votre entière satisfaction et le plus rapidement possible, notez les informations et instructions ci-dessous :

1. Pour toute réclamation sous garantie, veuillez suivre les instructions sur le site <http://consumer-service.olympus-europa.com> pour l'enregistrement et le suivi (ce service n'est pas disponible dans tous les pays) ou apportez le produit, la facture d'origine ou le justificatif d'achat correspondant, ainsi que le certificat de garantie complété au revendeur auquel il a acheté le produit, ou à tout autre centre de service après-vente Olympus dans le secteur d'activité d'OLYMPUS EUROPA SE & Co. KG indiqué sur le site Web : <http://www.olympus-europa.com>, avant la fin de la période de garantie nationale applicable.
  2. Faites en sorte que votre certificat de garantie soit dûment complété par Olympus ou un revendeur agréé ou un centre de service. Par conséquent, veuillez vous assurer que votre nom, le nom du revendeur, le numéro de série et la date d'achat (année, mois, jour) figurent intégralement et lisiblement sur le certificat de garantie, ou que le contrat d'achat original ou le justificatif d'achat (indiquant le nom du revendeur, la date d'achat et la désignation du produit) est joint au présent certificat de garantie.
  3. Ce certificat de garantie ne sera pas réémis. Aussi conservez-le avec le plus grand soin.
  4. Notez qu'Olympus n'assume aucun risque ou ne supporte pas les coûts liés au transport du produit vers le revendeur ou le centre de service après-vente Olympus agréé.
  5. Cette garantie ne couvre pas les dommages suivants dont les frais de réparation sont à votre charge, même en cas de défaillances survenant pendant la période de garantie mentionnée ci-dessus.
    - a. tout défaut résultant d'une manipulation non conforme (contraire aux instructions du mode d'emploi, etc.) ;
    - b. tout défaut résultant d'une réparation, d'une modification, d'un nettoyage, etc., non effectué par Olympus ou un centre de service après-vente Olympus agréé ;
  - c. tout défaut ou dommage causé par un transport non conforme, une chute, un choc, etc. après achat du produit ;
  - d. tout défaut ou dommage résultant d'un incendie, d'un tremblement de terre, d'une inondation, de la foudre ou d'autres catastrophes naturelles, de la pollution, d'une variation de la source de tension électrique ;
  - e. tout défaut résultant d'un stockage non conforme ou négligent (températures excessives, humidité excessive, proximité d'insecticides tels que naphthaline ou produits chimiques nocifs, etc.), d'un entretien non conforme, etc. ;
  - f. tout défaut résultant de piles usagées, etc. ;
  - g. tout défaut causé par l'intrusion de sable, boue, eau, etc. à l'intérieur de l'appareil ;
6. La seule responsabilité d'Olympus dans le cadre de cette garantie se limite à la réparation ou au remplacement du produit. Toute responsabilité pour perte ou dommage indirect ou accessoire, de quelque nature que ce soit, supporté par le client à cause d'un défaut du produit est exclue, notamment en cas de perte ou dommage causé à des objectifs, films, autres matériels ou accessoires utilisés avec le produit ou de perte financière quelconque résultant d'un retard en réparation ou de la perte de données. La présente disposition ne déroge pas à la législation contraignante en vigueur.

## Marques déposées





























- Microsoft et Windows sont des marques de la société Microsoft Corporation.
- Mac est une marque de Apple Inc.
- Le logo SDXC est une marque de SD-3C, LLC.
- Eye-Fi est une marque commerciale d'Eye-Fi, Inc.
- La fonction « Shadow Adjustment Technology » (technologie d'ajustement des ombres) contient des technologies brevetées par Apical Limited.
- Micro Four Thirds, Four Thirds, et les logos Micro Four Thirds et Four Thirds sont des marques commerciales ou des marques déposées d'OLYMPUS CORPORATION au Japon, aux États-Unis, dans les pays de l'Union européenne et dans d'autres pays.
- Wi-Fi est une marque déposée de la Wi-Fi Alliance.
- Le logo Wi-Fi CERTIFIED est une marque de certification de la Wi-Fi Alliance.
- La marque et les logos **Bluetooth**® sont des marques déposées appartenant à Bluetooth SIG, Inc. et toute utilisation de ces marques par OLYMPUS CORPORATION s'effectue sous licence.
- Les normes pour les systèmes de fichiers d'appareil photo indiquées dans ce manuel sont les normes « Design Rule for Camera File System/DCF » stipulées par l'association JEITA (Japan Electronics and Information Technology Industries Association).
- Tous les autres noms de sociétés et appellations de produits sont des marques, déposées ou non, des propriétaires respectifs.



Le logiciel compris dans cet appareil photo peut inclure des logiciels tiers. Tout logiciel tiers est soumis aux termes et conditions imposés par les détenteurs des droits ou de licences de ces produits, selon lesquels il vous a été fourni. Ces conditions et autres avis de logiciels tiers, le cas échéant, se trouvent dans le fichier PDF d'avis de logiciels stocké sur <http://www.olympus.co.jp/en/support/imgs/digicamera/download/notice/notice.cfm>

THIS PRODUCT IS LICENSED UNDER THE AVC PATENT PORTFOLIO LICENSE FOR THE PERSONAL AND NONCOMMERCIAL USE OF A CONSUMER TO (i) ENCODE VIDEO IN COMPLIANCE WITH THE AVC STANDARD ("AVC VIDEO") AND/OR (ii) DECODE AVC VIDEO THAT WAS ENCODED BY A CONSUMER ENGAGED IN A PERSONAL AND NON-COMMERCIAL ACTIVITY AND/OR WAS OBTAINED FROM A VIDEO PROVIDER LICENSED TO PROVIDE AVC VIDEO. NO LICENSE IS GRANTED OR SHALL BE IMPLIED FOR ANY OTHER USE. ADDITIONAL INFORMATION MAY BE OBTAINED FROM MPEG LA, L.L.C. SEE [HTTP://WWW.MPEGLA.COM](http://www.mpegla.com)

## Symboles

 )) (Signal sonore) .....	122
 (Protéger) .....	103
Flash lent 	124, 131
 +WB .....	124
Flash sync X 	124, 131
Mode RC 	151
 (Affichage en gros plan) .....	101
 (Ajustement de la luminosité de l'écran) .....	119
 (Affichage de l'index) ...	101, 107, 129
 /Info réglage .....	122, 128
 + 	124
 /☺ .....	73
 (Effacement d'une seule image) ...	103
 (Langue) .....	119
 (Balance des blancs de référence rapide) .....	79, 96
 (Sélection d'images) .....	104
 (AF à priorité visage) .....	70
 (Rotation d'image) .....	115
 Couleur chaude .....	124
 (Prévisu.) .....	96
 (Séquence L) .....	73
 (Séquence H) .....	73
 Info .....	122
 Réglages .....	122
 Réglage .....	122
Touche  (Raccourci) .....	30
Touche  (Vidéo) .....	57, 95, 121
 (Partage ordres) .....	104

## A

<b>A</b> (Mode priorité ouverture) .....	51
AdobeRGB .....	93
AEL/AFL .....	127
AF à priorité regard .....	70
AF à priorité visage .....	70
Affichage	
Image fixe .....	100, 101
Vidéo .....	100, 103

Affichage de l'histogramme .....	26
Affichage de l'index .....	101, 107, 129
Affichage des informations .....	24
Affichage .....	98
Affichage du calendrier .....	101, 107, 129
Affichage en gros plan .....	101
Affichage grille .....	122
AF unique .....	79
Ajustement de la luminosité de l'écran .....	119
Ajuste réglage .....	126
Annuler protection .....	118
<b>ART</b> (filtre artistique) .....	47
Assist MF .....	121, 127
Autoportraits .....	66

## B

Balance des blancs .....	78
Balance des blancs de référence rapide (  ) .....	79, 96
BGM .....	64, 102
<b>Bluetooth</b> .....	132
BULB .....	54

## C

Cadrage de mise au point .....	46
Cadrage EA .....	45
Cadre de zoom AF .....	97
C-AF (AF continu) .....	79
C-AF+TR (Suivi AF) .....	80
Capturer images vidéo .....	117
Carte .....	17, 148
Carte SD .....	148
Formatage de la carte .....	120
Certification .....	126
Chargement de la batterie .....	15
Choix cadrage .....	81
Clips .....	62
Commande d'intensité du flash .....	86
Compensation de la balance des blancs .....	88
Compensation d'exposition .....	68

Compens. trap.....	44
Configurer carte.....	120
Connexion	
Imprimante.....	142
Ordinateur.....	140
Smartphone.....	132
Connexion USB.....	140
Contraste.....	90
Contrôle direct.....	74
Couleur d'intens.....	122
Couleur monochrome.....	92
Couleur partielle.....	49

## D

Débit binaire vidéo.....	82, 114
Décalage de programme (Ps).....	50
Découpage	
Image JPEG.....	116
Vidéo.....	118
Diaporama.....	102
Données Exif.....	125
DPOF.....	145

## E

Echo multiple.....	60
Echo unique.....	60
Édit. données RAW.....	115
Éditer JPEG.....	116
Effacer	
Images sélectionnées.....	104
Toutes les images.....	120
Une seule image.....	103
Effet (i-Enhance).....	92
Effets vidéo.....	60
Enregistrement audio	
Image fixe.....	105
Enregistrement de l'utilisateur.....	141
Enregistrement de vidéo.....	57
Espace couleur.....	93, 124
Exposition de longue durée (BULB/LIVE TIME).....	54
Extend. LV.....	122
Eye-Fi.....	126

## F

Film ancien.....	60
Film en vitesse lente.....	65
Filtre bruit.....	123
Filtre couleur.....	91
Filtre HDR.....	35
Filtre ton pale.....	60
Firmware.....	119
Flash.....	71
Flash à contrôle à distance sans fil ...	151
Flashes externes.....	151
Fonction molette/pavé.....	121
Format d'affichage.....	81
Format de fichier.....	149
Formater.....	120

## G

Grand écran de contrôle LV.....	75
---------------------------------	----

## H

HDMI.....	122, 130
HDR.....	41

## I

Image RAW.....	81
Impression.....	142
Informations sur l'emplacement.....	137
Installation.....	141
Intensification.....	96, 127

## J

Jauge de niveau.....	26
Journal GPS.....	137

## L

Live BULB.....	123
Live Composite.....	38, 55
Live Guide.....	31
LIVE TIME.....	39, 54
Logiciel pour PC.....	141
Lumière AF.....	28, 111
Luminosité.....	91
LV-Info.....	122, 128

## M

M (Mode manuel).....	53
Mappage pixels .....	126, 157
Menu.....	109, 165
Menu Lecture.....	115, 166
Menu Personnalisé.....	121, 166
Menu Prise de vue.....	110, 165
Menu Prise de vue 1.....	110
Menu Prise de vue 2.....	110
Menu Réglages .....	119, 168
Menu Vidéo .....	114, 165
Mes clips.....	62, 106
Mesure.....	89
MF (Mise au point manuelle).....	79
MF (Touche Fonction).....	96
Mise au point continue.....	79
Mise au point manuelle.....	79
Mode AF .....	79
Vidéo.....	114
Mode AP.....	37
Mode AUTO (AUTO).....	31
Mode de mise au point.....	79
Mode Image.....	76, 111
Mode photo avancé.....	37
Mode RC (Mode RC ⚡).....	151
Modes de prise de vue.....	27
Mode USB .....	122
Mode vidéo.....	59, 85
Modifier nom fichier.....	125
Molette de mode.....	27
Multi exposition.....	40

## N

Netteté.....	89
Niveau de batterie .....	20
Niv. enregistrement.....	114
Nombre de photos pouvant être stockées .....	149
Nom fichier .....	125

## O

Objectifs interchangeable .....	150
OI.Palette.....	132
OI.Share .....	132

OI.Track.....	132
OLYMPUS Viewer 3 .....	141
Opérations de l'écran tactile.....	56, 107

## P

P (Mode de programme).....	50
Panorama.....	43
Partage ordres.....	104
Photographie en pose longue.....	54
Photographie Time .....	54
PictBridge .....	142
Prévisu. (📷).....	96
Prise de vue à distance .....	137
Prise de vue en série.....	73
Prise de vue par intervalles .....	112
Protéger.....	103

## Q

Qualité d'image	
Image fixe (📷 ←→).....	81
Vidéo (📹 ←→).....	82

## R

Rangement.....	140
Réduc bruit .....	123
Réduct clignotement.....	122
Réglage .....	122
Réglage de la date/heure (🕒).....	21
Réglage de la langue (🌐).....	119
Réglage du volume.....	103
Réglage exposition.....	123
Réglages Composite .....	123
Réglages copyright.....	125
Réglages de la cible AF.....	69
Réglages de qualité d'image	
Image fixe .....	81, 124, 131, 149
Vidéo.....	82
Réglages écran tactile.....	126
Réglages Wi-Fi/ Bluetooth .....	119, 134, 138, 139
Régl. ISO auto.....	123
Réinitialiser .....	110
Réinit. objectif.....	121
Retardateur.....	73
Rotation .....	101, 115



<b>S</b>	
<b>S</b> (Mode priorité obturateur).....	52
S-AF (AF simple).....	79
S-AF+MF (AF simple et mise au point manuelle).....	80
Saturation .....	90
<b>SCN</b> (Scène).....	33
Sélection d'images .....	104
Sens de la bague MF .....	79
Sensibilité ISO .....	77
Signal sonore.....	122
Silence [♥].....	42
sRGB.....	93
Stabilisateur .....	87
Vidéo.....	114
Suivi AF .....	80
Superposition im.....	117
Super Spot AF .....	97

## T

Taille de fichier.....	149
Taille d'image	
Image fixe .....	124, 131, 149
Vidéo.....	82
Taille image.....	131, 149
Taux compr. vidéo.....	82, 114
Taux de compression.....	81, 131, 149
Téléconvertisseur num .....	68, 111
Téléconvertisseur vidéo.....	60
Temps enregistré vidéo.....	112
Timer BULB/TIME .....	123
Touche Fn.....	95
Touche Fonction .....	95
Touche <b>INFO</b> .....	26, 99, 109
Traînée lumineuse .....	34
Traitement sans blanchiment .....	48
Transfert d'images vers un smartphone .....	136
TV .....	130

## V

Veille .....	20, 126
Vérif haute lum&ombre.....	94
Verrouillage AE.....	96, 121, 127

Vidéo  .....	114
Visual image.....	119
Vitess. zoom électr.	
Image fixe .....	112
Vidéo.....	114

## W

WB.....	124
---------	-----

## Z

Zone AF .....	69
---------------	----

## **OLYMPUS AMERICA INC.**

3500 Corporate Parkway, P.O. Box 610, Center Valley, PA 18034-0610, États-Unis  
Tel. 484-896-5000

### **Support technique (États-Unis / Canada)**

Aide en ligne 24/24h, 7/7 jours : <http://www.olympusamerica.com/support>  
Ligne téléphonique de support : Tél. 1-800-260-1625 (appel gratuit)

Notre support technique téléphonique est ouvert de 9 à 21 heures (du lundi au vendredi) ET  
<http://olympusamerica.com/contactus>

Les mises à jour du logiciel Olympus sont disponibles à l'adresse suivante :  
<http://www.olympusamerica.com/digital>

## **OLYMPUS EUROPA SE & CO. KG**

Locaux : Consumer Product Division  
Wendenstrasse 14-18, 20097 Hamburg, Allemagne  
Tél. : +49 40-23 77 3-0 / Fax : +49 40-23 07 61

Livraisons de marchandises : Modul H, Willi-Bleicher Str. 36, 52353 Düren, Allemagne  
Adresse postale : Postfach 10 49 08, 20034 Hamburg, Allemagne

### **Support technique européen :**

Visitez notre site à l'adresse <http://www.olympus-europa.com>  
ou appelez le NUMÉRO D'APPEL GRATUIT \* : **00800 - 67 10 83 00**

pour l'Autriche, la Belgique, le Danemark, la Finlande, la France, l'Allemagne,  
le Luxembourg, les Pays-Bas, la Norvège, la Pologne, le Portugal, l'Espagne,  
la Suède, la Suisse, le Royaume-Uni

810-800 67 10 83 00 pour la Russie  
800 167 777 pour la République tchèque

\* Veuillez noter que plusieurs fournisseurs de services de téléphonie n'autorisent pas  
l'accès aux numéros 00800 ou requièrent un préfixe supplémentaire. Des frais  
additionnels peuvent s'appliquer. Pour obtenir plus de détails, nous vous invitons à  
contacter votre fournisseur de services.

Pour tous les pays européens non mentionnés ou si vous ne pouvez pas obtenir  
la communication avec le numéro ci-dessus, appelez l'un des numéros suivants  
NUMÉROS D'APPEL PAYANTS : **+49 40 - 237 73 899**