

OLYMPUS®

DIGITALE CAMERA

OLYMPUS PEN

E-PL8

Instructiehandleiding

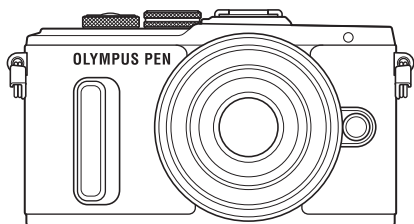

Inhoudsopgave

Snelle taakindex

1. Voorbereiding

2. Fotograferen

3. Weergave

4. Menufuncties

5. De camera verbinden met een
smartphone

6. De camera aansluiten op een
computer en een printer

7. Let op

8. Informatie

9. **VEILIGHEIDSMATREGELEN**

Modelnr.: IM001

- Bedankt voor uw aankoop van een Olympus digitale camera. Lees voordat u uw nieuwe camera gaat gebruiken deze handleiding aandachtig door om u van optimale prestaties en van een lange gebruiksduur van de camera te verzekeren. Bewaar deze handleiding op een veilige plaats zodat u hem ook later nog eens kunt raadplegen.
- Voordat u belangrijke opnamen gaat maken, doet u er goed aan eerst enkele proefopnamen te maken teneinde u met de camera vertrouwd te maken.
- De afbeeldingen van het scherm en de camera zijn tijdens de ontwikkeling van het toestel vervaardigd en kunnen op kleine punten afwijken van het toestel dat u in handen heeft.
- Als er aanvullingen op en/of wijzigingen van functies hebben plaatsgevonden vanwege een programmatuurupdate voor de camera, zal de inhoud afwijken. Kijk voor de meest actuele informatie op de Olympus-website.

Registreer uw product op www.olympus.eu/register-product en ontvang extra voordelen van Olympus!

- Deze mededeling heeft betrekking op de meegeleverde flitser en is vooral bedoeld voor gebruikers in Noord-Amerika.

Information for Your Safety

IMPORTANT SAFETY INSTRUCTIONS



When using your photographic equipment, basic safety precautions should always be followed, including the following:

- Read and understand all instructions before using.
- Close supervision is necessary when any flash is used by or near children. Do not leave flash unattended while in use.
- Care must be taken as burns can occur from touching hot parts.
- Do not operate if the flash has been dropped or damaged - until it has been examined by qualified service personnel.
- Let flash cool completely before putting away.
- To reduce the risk of electric shock, do not immerse this flash in water or other liquids.
- To reduce the risk of electric shock, do not disassemble this flash, but take it to qualified service personnel when service or repair work is required. Incorrect reassembly can cause electric shock when the flash is used subsequently.
- The use of an accessory attachment not recommended by the manufacturer may cause a risk of fire, electric shock, or injury to persons.

SAVE THESE INSTRUCTIONS

Indicaties die in deze handleiding gebruikt worden

In deze handleiding worden overal de volgende symbolen toegepast.

 Tips	Handige informatie en tips voor een optimaal gebruik van uw camera.
	Verwijzingen naar pagina's met details of relevante informatie.

Snelle taakindex	7	
Namen van onderdelen	10	
Vorbereiding	12	
■ Het uitpakken van de doos	12	
■ De batterij opladen en aanbrengen	13	
■ De kaart plaatsen	14	
■ Een lens op de camera bevestigen	15	
■ De camera inschakelen	16	
■ Datum en tijd instellen	17	
Fotograferen	18	
■ Informatieweergave tijdens het fotograferen	18	
Monitorbeeld tijdens opname ...	18	
De informatieweergave omschakelen	19	
■ Stilstaande beelden opnemen ... 20		
Opnames van boven en van onderen maken.....	22	
De camera zelf de instellingen laten kiezen (FAUTO).....	22	
Opnames in scènemodus (SCN)	24	
Creatieve filters gebruiken – (ART).....	26	
PHOTO STORY gebruiken – (II).....	28	
De camera laten beslissen over diafragma en sluitersnelheid (P programmamodus).....	30	
Het diafragma instellen (diafragramvoorkeurmodus A)..	31	
De sluitertijd instellen (sluitertijdvoorkeurmodus S)....	32	
Het diafragma en de sluitertijd instellen (handmatige modus M).....	33	
Fotograferen met een lange belichtingstijd (Bulb/Time)	33	
Live Composiet-fotografie (donker en licht samenvoegen).....	34	
Fotograferen met aanraakschermfuncties	35	
■ Films opnemen	36	
Filmmodus gebruiken ()	37	
Foto's maken tijdens het opnemen van films (Film+fotomodus)	38	
■ “Mijn Clips“ opnemen	39	
“Mijn Clips“ bewerken	40	
■ Zelfportretten	42	
■ Opnameopties gebruiken	44	
Opnameopties oproepen	44	
De belichting regelen (belichtingscompensatie).....	45	
Het AF-kader instellen (AF-veld).....	46	
Klein gebied en groepsgebied gebruiken (Instelling AF-doel)....	46	
Gezichtsprioriteit-AF/pupilherkenning-AF	47	
Zoomkader-AF/zoom-AF (Super Spot AF).....	48	
Een scherpstelmodus selecteren (AF-modus).....	49	
De helderheid van hoge lichten en schaduwen wijzigen.....	50	
Kiezen hoe de camera de helderheid meet (meting).....	50	
ISO-gevoeligheid	51	
Kleur aanpassen (witbalans)	52	
Camerabewegingen beperken (beeldstabilisator)	53	

Sequentiële opnamen/de zelfontspanner gebruiken	54
De beeldverhouding instellen ...	56
De beeldkwaliteit kiezen (beeldkwaliteit foto).....	56
De beeldkwaliteit kiezen (beeldkwaliteit film).....	57
Een flitser gebruiken (flitserfotografie).....	58
Uitgangsvermogen van de flits aanpassen (regelen van de flitserintensiteit).....	61
Verwerkingsopties (fotomodus)	61
Opties voor filmgeluid (films met geluid opnemen).....	62
Effecten toevoegen aan een film	63

Weergave

64

Informatieweergave tijdens het afspelen	64
Beeldinformatie afspelen	64
De informatieweergave omschakelen	65
Foto's en films bekijken.....	66
Indexweergave/ kalenderweergave	67
Foto's bekijken.....	67
Volume.....	68
Films bekijken.....	69
Afbeeldingen beveiligen	69
Afbeeldingen wissen.....	69
Een overdrachtorder instellen voor foto's (Deelorder).....	70
Afbeeldingen selecteren ([On], [Selectie wissen], [Geselect. deelorder]).....	70
Geluid opnemen	70
Foto's toevoegen aan Mijn Clips (Aan Mijn Clips toevoegen)	71

Het aanraakscherm gebruiken	71
Afbeeldingen selecteren en beveiligen	72

Menufuncties

73

Basismenubewerkingen	73
Opnamemenu 1/ Opnamemenu 2 gebruiken	74
De kaart formateren (Kaart-instelling)	74
Alle beelden wissen (Kaart-instelling)	74
Standaardinstellingen herstellen (Resetten)	75
Instellingen voor favorieten vastleggen (Myset)	75
Verwerkingsopties (Fotomodus)	76
Beeldkwaliteit (⏪)	77
Digitale zoom (Digitale televoorzetlens)	78
De zelfontspanner instellen (📷/😊).....	78
Variërende instellingen bij een reeks foto's (bracketing)	79
HDR-foto's (foto's met een hoog dynamisch bereik) nemen.....	81
Meerdere belichtingen opnemen in één beeld (meervoudige belichting)	82
Automatisch opnamen maken met vaste intervallen (time lapse-fotograferen)	83
Flitserfotografie met draadloze afstandsbediening	84
Het weergavemenu gebruiken	85
Beelden gedraaid weergeven (📷).....	85
Foto's bewerken	85
Alle beveiligingen annuleren.....	87

Het setup-menu gebruiken	88
⌚ (Datum/tijd instellen).....	88
🗣️ (Taal voor de monitor wijzigen).....	88
📺 (Helderheid van de monitor aanpassen).....	88
Opn.Beeld.....	88
Wi-Fi-instellingen.....	88
🗨️/📧 Menuweergave.....	88
Firmware.....	88
De aangepaste menu's gebruiken	89
📷 AF/MF.....	89
📷 Knop/schakelaar.....	90
📷 Ontspanner/🖨️/ Beeldstabilisator.....	90
📷 Scherm/📺)/PC.....	91
📷 Belicht/📷/ISO.....	93
📷 ⚡ Aangepast.....	94
📷 ⬅️-/Kleur/WB.....	94
📷 Opnemen/Wissen.....	95
📷 Film.....	97
📷 📷 Utility.....	98
AEL/AFL.....	99
MF assist.....	100
Functies aan knoppen aanpassen (knopfuncties).....	101
Camerabeelden weergeven op een televisie.....	103
Bedieningspaneelweergaven kiezen (📷 Controle-inst.).....	105
Informatieweergaven toevoegen.....	108
Sluiter tijden als de flits automatisch ontsteekt.....	109
Combinaties van beeldgrootten voor film en compressieverhoudingen.....	110
Accessoirepoortmenu	111
OLYMPUS PENPAL gebruiken.....	111

📷 OLYMPUS PENPAL Delen.....	112
📷 OLYMPUS PENPAL Album.....	113
📷 Elektronische zoeker.....	113

De camera verbinden met een

Verbinding maken met een smartphone	115
Foto's overbrengen naar een smartphone	116
Op afstand fotograferen met een smartphone	116
Positiegegevens aan afbeeldingen toevoegen	117
De verbindingmethode wijzigen	118
Het wachtwoord veranderen ...	118
Een deelorder annuleren	119
Draadloze LAN-instellingen initialiseren	119

De camera aansluiten op een computer en een printer 120

De camera aansluiten op een computer	120
Foto's naar een computer kopiëren	120
De computersoftware installeren	121
Direct afdrukken (PictBridge)	123
Eenvoudig printen.....	123
Printen volgens de specificatie van de klant.....	124
Afdrukreservering (DPOF)	125
Een afdrukbestelling aanmaken.....	125

Alle of geselecteerde foto's
uit de afdrukbestelling
verwijderen 126

Let op 127

- **Batterij en laadapparaat**..... 127
- **Uw laadapparaat in het
buitenland gebruiken** 127
- **Toepasbare
geheugenkaarten**..... 128
- **Opnamemodus en
bestandsgrootte/het aantal
foto's dat kan worden
opgeslagen** 129
- **Verwisselbare lenzen** 130
- **Externe flitsers die zijn
ontworpen voor gebruik met
deze camera**..... 131
 - Flitserfotografie met draadloze
afstandsbediening 131
- **Andere externe flitsers** 132
- **Elektronische zoeker (VF-4)** 133
- **Belangrijkste accessoires** 133
- **Systeemoverzicht**..... 134
- **Reinigen en opbergen van de
camera**..... 136
 - Reinigen van de camera..... 136
 - Opslag 136
 - Reinigen en controleren van het
beeldopneemelement 136
 - Pixel-mapping –
Controleren van de
beeldbewerkingsfuncties 137

Informatie 138

- **Fotografieertips
en -informatie**..... 138
- **Foutcodes** 140
- **Menulijst**..... 142
- **Technische gegevens** 150

VEILIGHEIDSMAAAT- REGELEN 153

- **VEILIGHEIDSMAAATREGELEN** . 153

Markering 161

Fotograferen



Gewoon fotograferen zonder ingewikkelde instellingen	▶ iAUTO	22
Fotograferen zoals u dat wilt, zonder dat u technische begrippen hoeft te kennen	▶ Live uitleg	22
Zelfportretten maken	▶ Zelfportretten	42
Kunstzinnige foto's nemen	▶ Creatieve filter	26
Instellingen snel aanpassen aan het motief	▶ SCN	24
Wazige achtergrond	▶ Live uitleg	22
	▶ A Foto's maken met diafragmavoorkeur	31
Nachtscènes fotograferen	▶ SCN (Starlight)	24
Foto's maken van vuurwerk	▶ SCN (Vuurwerk)	24
Foto's maken van sterren en lichtstralen	▶ Live Composiet-fotografie	34
De helderheid aanpassen van lichte en schaduw delen	▶ Belichtingscorrectie	45
Foto's maken zonder flitser	▶ ISO-gevoeligheid	51
Camerabewegingen beperken	▶ Beeldstabilisator	53
	▶ Anti-Shock	94
	▶ Zelfontspanner	54
	▶ Afstandsbedieningskabel	131
Foto's maken van een motief met tegenlicht	▶ Gebruik van de flitser	58
	▶ Spotmeting	50
Gebruik van de zelfontspanner	▶ Zelfontspanner	54
Sequentiële opnamen maken	▶ Sequentiële opnamen	54
Foto's maken die het bewegende onderwerp stoppen of een gevoel van beweging geven	▶ Live uitleg	22
	▶ S Opnamen maken met sluiterprioriteit	32
Een aspectverhouding wijzigen	▶ Breedte-hoogteverhouding	56

Kleur aanpassen	▶ Witbalans	52
Monochroom of sepia fotograferen	▶ Fotomodus	61
Het contrast van de foto wijzigen	▶ Fotomodus	61
Scherpstellen op een object	▶ Tik op AF	35
Scherpstellen door een klein gebied op het scherm aan te geven	▶ Zoomkader-AF/zoom-AF	48
Een bewegend object scherp houden	▶ C-AF+TR	49
Op een object scherpstellen en het fotograferen	▶ C-AF	49
Een korte film maken door filmscènes te combineren	▶ Clips	39
Beeldruis verminderen (marmering)	▶ Ruisonderdr.	93
De monitor optimaliseren/het monitorcontrast aanpassen	▶ Helderheid van monitor aanpassen	88
De horizontale of verticale afbeeldingsrichting controleren voor opname	▶ Niveaumeter	19
Fotograferen met doelbewuste compositie	▶ Rasterweergave	91
De batterij sparen	▶ Slaapstand	92
Het aantal foto's dat gemaakt kan worden, verhogen	▶ Modus beeldkwaliteit voor foto's	56
Op afstand fotograferen met een smartphone	▶ Op afstand fotograferen met een smartphone	116

Weergave

Beelden bekijken op een televisie	HDMI	91
	▶ Video-uitgang	91
	Weergave op een televisie	103
Rode ogen verhelpen	▶ Rode ogencorr. (JPEG bewrk)	86
Printen	▶ Een afdrukbestelling aanmaken	125
	Direct printen	123
Foto's overbrengen naar een smartphone	▶ Foto's overbrengen naar een smartphone	116
Locatiegegevens aan beelden toevoegen	▶ Locatiegegevens aan beelden toevoegen	117

Camera-instellingen

Synchroniseren van datum en tijd	▶ Datum en tijd instellen	17
Standaardinstellingen herstellen	▶ Resetten	75
Instellingen opslaan	▶ Myset	75
Taal voor de menuweergave wijzigen	▶  (Taal voor het scherm instellen)	88
Geluid voor automatische scherpstelling uitschakelen	▶  (Pieptoon)	92

Namen van onderdelen

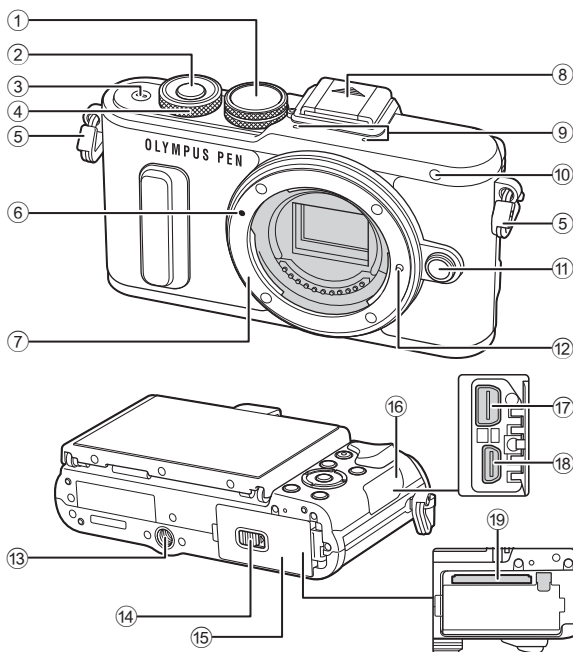

- | | |
|---|--|
| ① Menuregelaar.....Blz. 20 | ⑩ Zelfontspanner/
AF-verlichting.....Blz. 54/Blz. 89 |
| ② OntspanknopBlz. 21 | ⑪ LensontgrendelknopBlz. 15 |
| ③ ON/OFF knopBlz. 16 | ⑫ Lensvergrendelingspen |
| ④ Subregelaar* (☺) Blz. 31-33, 45, 66 | ⑬ Statiefaansluiting |
| ⑤ Oogje voor de riemBlz. 12 | ⑭ Vergrendelknop van het batterij-/
kaartcompartiment.....Blz. 13 |
| ⑥ Markering voor de
lenskoppeling.....Blz. 15 | ⑮ Klepje van het batterij-/
kaartcompartiment.....Blz. 13 |
| ⑦ Lenskoppeling (verwijder de
beschermkap voordat de lens
wordt bevestigd.) | ⑯ Klepje over de connector |
| ⑧ Flitschoen-dekseltje | ⑰ Multiconnector Blz. 103, 120, 123 |
| ⑨ StereomicrofoonBlz. 62, 70, 87 | ⑱ HDMI-connector (Type D).....Blz. 103 |
| | ⑲ Kaartsleuf.....Blz. 14 |

* In deze handleiding geeft het pictogram ☺ bewerkingen aan die worden uitgevoerd met de subregelaar.

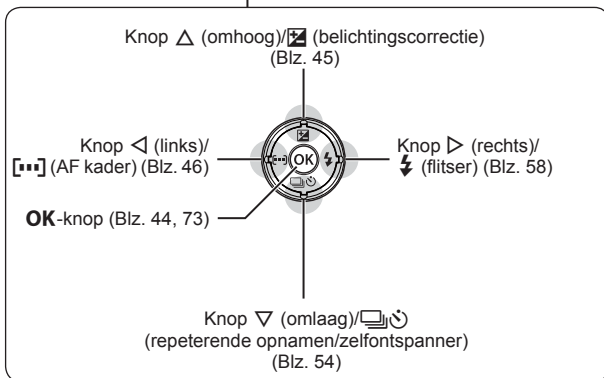
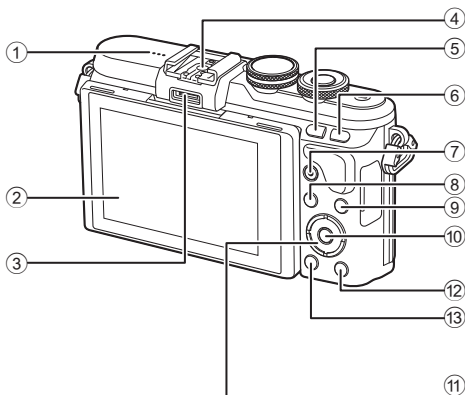

- | | |
|--|--|
| ① Luidspreker | ⑧ MENU knop.....Blz. 73 |
| ② Monitor..... Blz. 18, 42, 44, 64,71 | ⑨ INFO -knop (informatiedisplay)Blz. 19, 65 |
| ③ Accessoire poort..... Blz. 111, 149 | ⑩ OK -knop.....Blz. 44, 73 |
| ④ Flitschoen.....Blz. 131 | ⑪ Pendelknop*Blz. 17, 66 |
| ⑤ Fn / knopBlz. 101/Blz. 40, 67 | ⑫ (Weergave).....Blz. 66 |
| ⑥ Q knop.....Blz. 38, 48 | ⑬ -knop (Wissen).....Blz. 69 |
| ⑦ (film)/-knop.....Blz. 36, 101/Blz. 70 | |

* In deze handleiding geven de pictogrammen Δ ∇ \triangleleft \triangleright bewerkingen aan die met de pendelknop worden uitgevoerd.

1 Voorbereiding

1

Voorbereiding

Het uitpakken van de doos

Bij de camera worden de volgende onderdelen meegeleverd.

Als er een onderdeel ontbreekt of beschadigd is, neemt u contact op met de dealer waarbij u de camera hebt gekocht.



Camera



Beschermkap van de camera



Camerariem

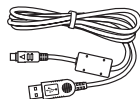

USB-kabel
CB-USB6



CD-ROM
(instructiehandleiding/
computersoftware)



Flits
FL-LM1

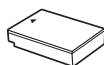

Lithium ion batterij
BLS-50

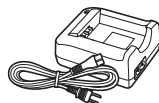

Lithium ion lader
BCS-5

- Flitsertas
- Instructiehandleiding (deze handleiding)
- Garantiekaart

Camerariem bevestigen

1

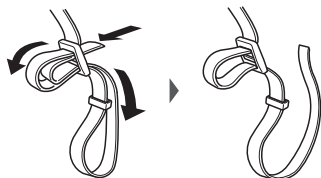

2



3

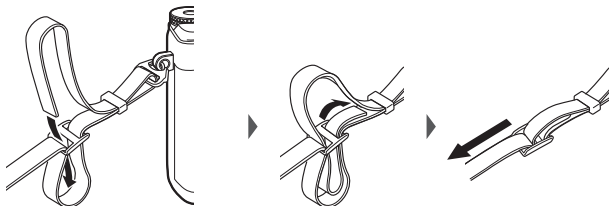

- Bevestig de riem op dezelfde manier aan de andere kant.
- Trek de camerariem tot slot strak om er zeker van te zijn dat hij goed vastzit.

De batterij opladen en aanbrengen

1 Batterij opladen.

Indicator voor laadtoestand

Bezig met opladen	Licht oranje op
Opladen voltooid	Uit
Oplaadfout	Knippert oranje

(Laadtijd: tot ca. 3 uur 30 minuten)

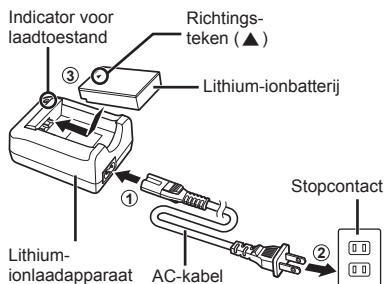

- Koppel het laadapparaat los wanneer de batterij volledig is opgeladen.

2 Open het klepje van het batterij-/kaartcompartiment.

Klepje van het batterij-/kaartcompartiment



3 De batterij plaatsen.

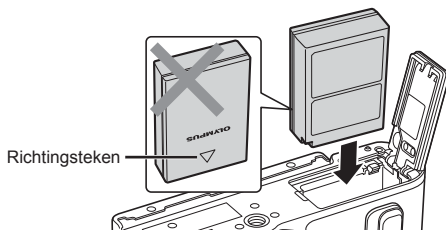

De batterij verwijderen

Schakel de camera uit voordat u het klepje van het batterij-/kaartcompartiment opent of sluit. Om de batterij te verwijderen, duwt u eerst de batterijvergrendelknop in de richting van de pijl, waarna u de batterij kunt uitnemen.

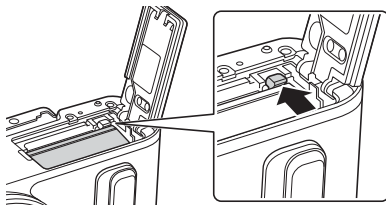

- Neem contact op met een geautoriseerde verdeler of servicedienst als u de batterij niet kunt verwijderen. Gebruik geen geweld.

- Wij raden u aan een reservebatterij bij de hand te houden voor als u langer door wilt gaan met fotograferen en de gebruikte batterij leeg raakt.
- Lees ook "Batterij en laadapparaat" (Blz. 127).

De kaart plaatsen

De volgende soorten SD-geheugenkaarten (in de handel verkrijgbaar) kunnen met deze camera worden gebruikt: SD, SDHC, SDXC en Eye-Fi.

Eye-Fi-kaarten

Lees voor gebruik "Toepasbare geheugenkaarten" door (Blz. 128).

- 1 Open het klepje van het batterij-/kaartcompartiment.
- 2 Schuif de kaart in de kaartsleuf totdat deze op zijn plaats vastklikt.
☞ "Geschikte geheugenkaarten" (Blz. 128)

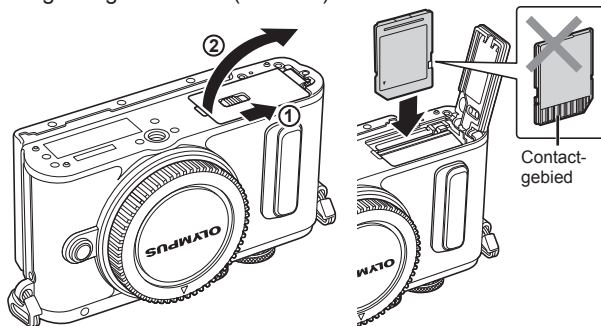

- Schakel de camera uit vóór u de batterij of de kaart plaatst of verwijdert.
- Pas geen kracht toe voor het plaatsen van een beschadigde of vervormde kaart. Dat kan de kaartsleuf beschadigen.

- 3 Sluit het klepje van het batterij-/kaartcompartiment.

- Zorg ervoor dat het klepje van het batterij-/kaartcompartiment gesloten is voordat u de camera gebruikt.

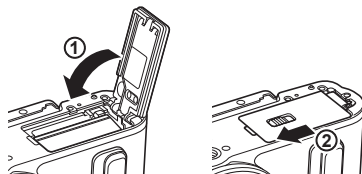

■ Geheugenkaart verwijderen

Druk zachtjes op het geplaatste kaartje en het springt eruit. Neem de kaart uit de camera.

- Verwijder de batterij of kaart niet als de kaartschrijfindicator (Blz. 18) zichtbaar is.

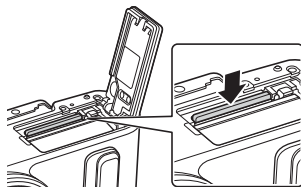

Een lens op de camera bevestigen

- 1 Verwijder de achterkap van de lens en de beschermkap van de camera.

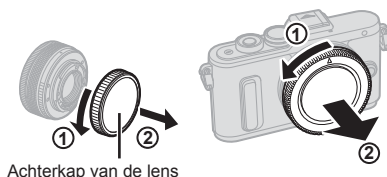

- 2 Houd de rode koppelingsmarkering op de lens tegenover de rode markering op de camera en steek de lens in het camerahuis.



- 3 Draai de lens in de richting van de pijl tot u een klik hoort (richting aangegeven door pijl ③).



- Zorg ervoor dat de camera is uitgeschakeld bij het bevestigen of verwijderen van de lens.
- Druk de lensontgrendelknop niet in.
- Raak geen inwendige onderdelen van de camera aan.

■ De lenskap verwijderen

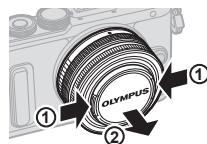

■ De lenskap van de camera verwijderen

Zorg ervoor dat de camera is uitgeschakeld tijdens het verwijderen van de lens. Terwijl u de lensontgrendelknop ingedrukt houdt, draait u de lens in de richting van de pijl.



Verwisselbare lenzen

Lees "Verwisselbare lenzen" (Blz. 130).

De camera inschakelen

1

Voorbereiding

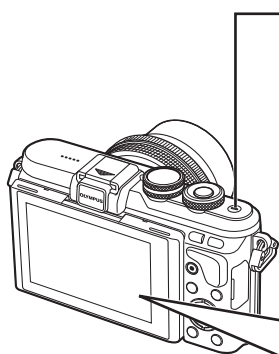

- 1 Druk op de knop **ON/OFF** om de camera in te schakelen.
 - Wanneer de camera is ingeschakeld, wordt de monitor ingeschakeld.
 - Druk opnieuw op de knop **ON/OFF** om de camera uit te schakelen.



■ ON/OFF knop

■ Monitor

Batterijniveau

-  (groen): Camera klaar om opnames te maken. (Wordt ongeveer 10 seconden lang weergegeven nadat de camera is ingeschakeld.)
-  (groen): batterij bijna leeg
-  (knippert rood): laad de batterij op.

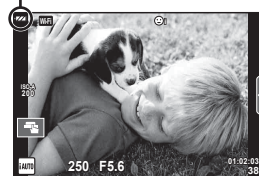

Camera in slaapstand

Als er ongeveer een minuut lang geen bediening plaatsvindt, schakelt de camera naar de "slaapstand" (stand-by) om de monitor uit te schakelen en alle acties te annuleren. De camera wordt weer geactiveerd zodra u een van de knoppen indrukt (ontspanknop, -knop, enz.). De camera schakelt automatisch uit als hij gedurende 5 minuten in de sluimerstand heeft gestaan. Zet de camera opnieuw aan voordat u hem gebruikt.

Datum en tijd instellen

Informatie over datum en tijd worden samen met de beelden opgeslagen op de kaart. De bestandsnaam is ook inbegrepen bij de informatie over datum en tijd. Zorg ervoor dat u de juiste datum en tijd instelt voordat u de camera gebruikt. Bepaalde functies kunnen niet worden gebruikt als de datum en tijd niet zijn ingesteld.

1 Geef de menu's weer.

- Druk op de **MENU**-knop om de menu's weer te geven.

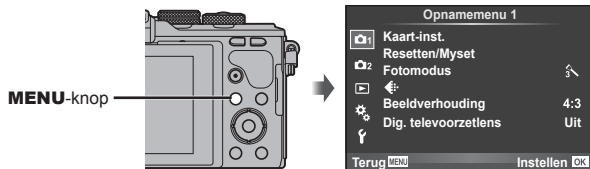

2 Selecteer de [f] op het tabblad [f] (instellingen).

- Selecteer met Δ ∇ op de pendelknop de optie [f] en druk daarna op \triangleright .
- Selecteer [f] en druk op \triangleright .



3 Stel de datum en tijd in.

- Gebruik \triangleleft \triangleright om items te selecteren.
- Gebruik Δ ∇ om het geselecteerde item te wijzigen.
- Gebruik Δ ∇ om het datumformaat te selecteren.

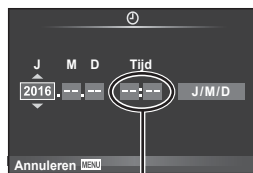

De tijd wordt weergegeven in 24-uursformaat.

4 Sla de instellingen op en sluit het menu.

- Druk op **OK** om de cameraklok in te stellen en terug te keren naar het hoofdmenu.
- Druk op de **MENU**-knop om de menu's te sluiten.
- Als de batterij uit de camera is verwijderd en de camera wordt een tijd niet gebruikt, kunnen de fabrieksinstellingen voor datum en tijd hersteld worden.
- U kunt de tijd synchroniseren door op **OK** te drukken bij een tijdsignaal van 0 seconden tijdens het instellen van [min].

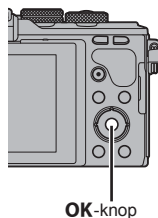

2 Fotograferen

Informatieweergave tijdens het fotograferen

Monitorbeeld tijdens opname

Monitorbeeld tijdens het opnemen van stilstande beelden

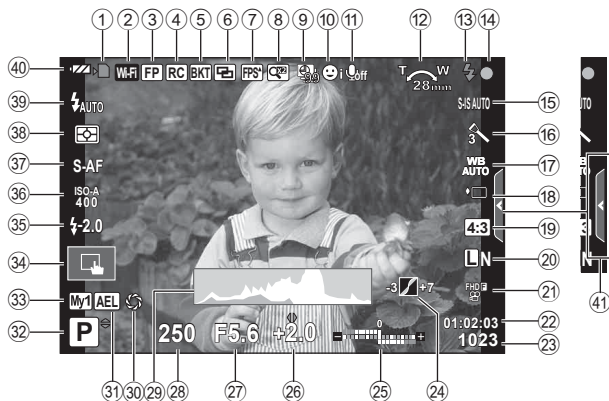

- | | |
|---|--|
| ① Schrijfaanduiding kaart.....Blz. 14 | ②0 Opnamemodus (foto's)Blz. 56 |
| ② Draadloze LAN-verbinding... Blz. 114-119 | ②1 Opnamemodus (films)Blz. 57 |
| ③ Super FP-Flitser.....Blz. 131 | ②2 Beschikbare opnametijd |
| ④ RC-modus.....Blz. 131 | ②3 Aantal stilstande beeldenBlz. 129 |
| ⑤ Autobracket/HDR.....Blz. 79/Blz. 81 | ②4 Lichte/schaduw delenBlz. 50 |
| ⑥ Meervoudige belichting.....Blz. 82 | ②5 Boven: Flitssterkeregelbaar.....Blz. 61 |
| ⑦ Hoge framesnelheid.....Blz. 91 | Onder: Belichtingscorrectie- |
| ⑧ Dig. televoorzetselsBlz. 78 | aanduiding.....Blz. 45 |
| ⑨ 'Time Lapse'-filmBlz. 83 | ②6 Belichtingscorrectiewaarde.....Blz. 45 |
| ⑩ Gezichtsprioriteit/OogprioriteitBlz. 47 | ②7 Diafragma waardeBlz. 30–33 |
| ⑪ FilmgeluidBlz. 62 | ②8 SluittijdBlz. 30–33 |
| ⑫ Zoomrichting/brandpuntsafstand/
waarschuwing interne
temperatuur °C/°FBlz. 141 | ②9 HistogramBlz. 19 |
| ⑬ FlitserBlz. 58 | ③0 PreviewBlz. 101 |
| ⑭ AF-bevestigingstekenBlz. 21 | ③1 AE Vergrendeling Blz. 99 |
| ⑮ BeeldstabilisatorBlz. 53 | ③2 OpnamemodusBlz. 20–37 |
| ⑯ Creatieve filterBlz. 26 | ③3 MysetBlz. 75 |
| SceneprogrammaBlz. 24 | ③4 Fotograferen met aanraakscherm |
| Fotomodus.....Blz. 61 | functiesBlz. 35 |
| ⑰ WitbalansBlz. 52 | ③5 Waarde flitscompensatieBlz. 61 |
| ⑱ Sequentiële opname/zelfontspanner/
Anti-schok.....Blz. 54/Blz. 94 | ③6 ISO-gevoeligheidBlz. 51 |
| ⑲ Breedte-hoogteverhoudingBlz. 56 | ③7 AF-modusBlz. 49 |
| | ③8 LichtmeetmodusBlz. 50 |
| | ③9 FlitsmodusBlz. 58 |
| | ④0 Batterijcontrole |
| | ④1 Live uitleg oproepenBlz. 22 |

Monitorbeeld tijdens filmmodus



- 42 Stand Fotografieren.....Blz. 63 44 Pictogram Clips.....Blz. 39, 42
 43 FilmeffectBlz. 37

De informatieweergave omschakelen

U kunt de informatie die tijdens de opname op de monitor verschijnt wijzigen via de **INFO**-knop.

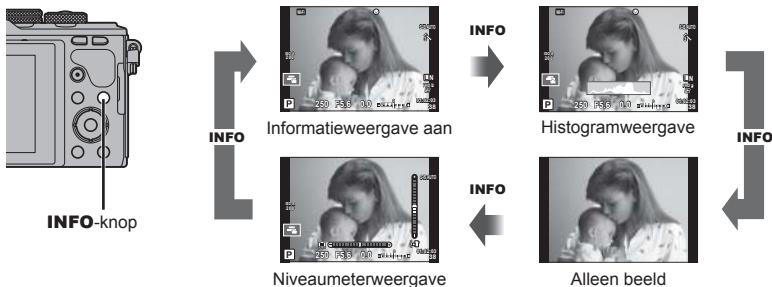

Histogramweergave

Weergave van een histogram dat de verdeling van de helderheid in het beeld laat zien. De horizontale as toont de helderheid en de verticale as het aantal pixels bij elke helderheid in het beeld. Delen boven de bovengrens worden rood weergegeven, delen onder de ondergrens worden blauw weergegeven, en het deel dat met spotmeting is gemeten wordt groen weergegeven.



Niveaumeterweergave

Geef de stand van de camera op. De stand voor 'kantelen' wordt aangegeven op de verticale balk en de stand voor 'horizon' wordt aangegeven op de horizontale balk.

Stilstaande beelden opnemen

Gebruik de functieknop om de opnamemodus te selecteren en neem de foto.

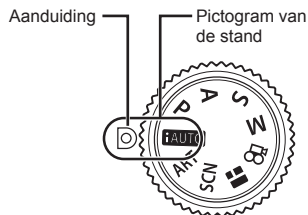

2

Fotografieren

■ Typen opnamefuncties

Zie hierna voor het gebruik van de verschillende opnamefuncties.

AUTO Blz. 22

i Blz. 28

S Blz. 32

SCN Blz. 24

P Blz. 30

M Blz. 33

ART Blz. 26

A Blz. 31

BKT Blz. 36

1 Draai de functieknop om een modus te kiezen.

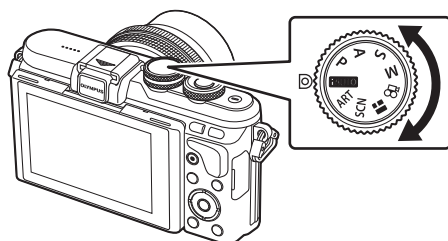

2 Stel de camera in en bepaal de compositie.

- Let op dat uw vingers of de camerariem niet in de weg zitten van de lens of de AF-verlichting.

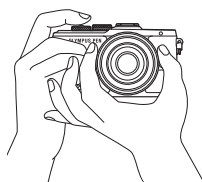

Modus Landschap

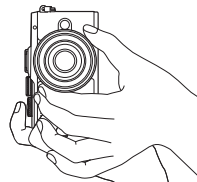

Modus Portret

3 Stel scherp.

- Geef het onderwerp in het midden van de monitor weer en druk zacht op de ontspanknop tot in de eerste positie (druk de ontspanknop half in). Het bevestigingsteken voor AF (●) wordt weergegeven en er verschijnt een groen kader (AF-kader) om de scherpgestelde zone heen.



- Als het AF-bevestigingsteken knippert, is het motief niet scherpgesteld. (Blz. 138)

4 Laat de sluiters los.

- Druk de ontspanknop helemaal in (tot aan de aanslag).
 - Het sluitergeluid klinkt en de foto wordt gemaakt.
 - Het opgenomen beeld verschijnt op de monitor.
- U kunt scherpstellen en fotograferen met aanraakbediening.  "Fotograferen met aanraakschermfuncties" (Blz. 35)

De ontspanner half en helemaal indrukken

De ontspanknop heeft twee posities. De ontspanknop licht indrukken tot aan de eerste positie en deze daar vasthouden heet "de ontspanknop half indrukken"; de ontspanknop volledig indrukken tot aan de tweede positie heet "de ontspanknop helemaal indrukken".

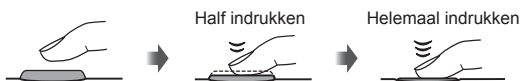

Opnames van boven en van onderen maken

U kunt de oriëntatie en de hoek van de monitor aanpassen.

- 1 Druk de monitor naar beneden.
- 2 Pas de hoek van de monitor aan.

Hoek voor foto's van onder

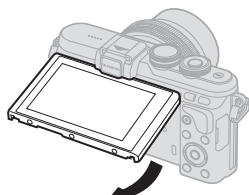

Hoek voor foto's van boven

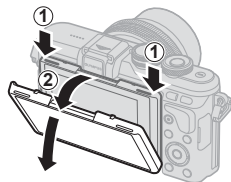

- Draai de monitor voorzichtig binnen de aangegeven grenzen. Gebruik geen kracht; als u de monitor forceert, kunt u de connectors beschadigen.

De camera zelf de instellingen laten kiezen (iAUTO)

De camera past instellingen aan aan de scène, u hoeft alleen maar de sluiterknop in te drukken. Gebruik live uitleg om parameters als kleur, helderheid en achtergrondvervaging aan te passen.

- 1 Stel de menuregelaar in op **iAUTO**.
- 2 Neem een foto.
- 3 Raak het tabblad aan om de live uitleg weer te geven en zo de opname-instellingen te kunnen wijzigen.
 - Tik op een item in de uitleg om de schuif van de niveaubalk weer te geven.

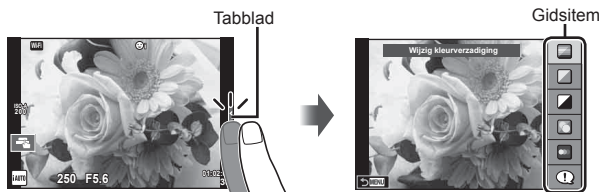

- 4 Gebruik uw vinger om de schuifbalken te verplaatsen.

- Tik op **OK** om de instellingen te openen.
- Om de live uitleg-instelling te annuleren, tikt u op **MENU** op het scherm.
- Als [Fototips] is geselecteerd, selecteert u een item en raakt u **OK** aan om een beschrijving te openen.
- Het effect van het geselecteerde niveau is zichtbaar op het display. Als [Wazige achtergrond] of [Laat beweging zien] geselecteerd is, keert het display terug naar de normale weergave, maar het geselecteerde effect is zichtbaar in de uiteindelijke foto.



5 Herhaal de stappen 3 en 4 om meerdere onderwerpen voor live uitleg in te stellen.

- Een vinkje verschijnt bij de onderwerpen voor live uitleg die reeds zijn ingesteld.



6 Neem een foto.

- Om de live uitleg te annuleren, drukt u op de **MENU**-knop.
- [Wazige achtergrond] en [Laat beweging zien] kunnen niet tegelijk worden ingesteld.
- Als [RAW] momenteel geselecteerd is voor de beeldkwaliteit, wordt de beeldkwaliteit automatisch ingesteld op [**L**N+RAW].
- De live uitleg-instellingen worden niet toegepast op de RAW-kopie.
- Het is mogelijk dat beelden er korrelig uitzien bij sommige instelniveaus van de live uitleg.
- Wijzigingen aan de instelniveaus van de live uitleg zijn mogelijk niet zichtbaar op de monitor.
- De beeldsnelheid daalt wanneer [Wazige beweging] is geselecteerd.
- De flitser kan niet worden gebruikt met de live uitleg.
- Wanneer u live uitleg-instellingen doorvoert die de limieten van de belichtingsmeters van de camera overschrijden, kan dit leiden tot over- of onderbelichte beelden.
- Wanneer u op de knop **Fn** drukt, verschijnt de live uitleg bij de standaardinstellingen. Druk ook op de knop **Fn** om de live-uitleg weer te geven in de **P/A/S/M**-modi (Blz. 30-33). Zodra de met live uitleg aangepaste instellingen zijn ingevoerd, kan de knop **Fn** niet worden gebruikt om de live uitleg opnieuw weer te geven. Raak het tabblad aan om de live uitleg weer te geven.

Opnames in scènemodus (SCN)

Selecteer een scène die past bij het motief.

1 Draai de functieknop naar **SCN**.

- Er wordt een menu van het scènemenu weergegeven. Selecteer een scène met de pendelknop ($\Delta \nabla$). U kunt ook scènes selecteren met behulp van het aanraakscherm.
- In het scherm met het scènemenu drukt u op \triangleright om details van het scèneprogramma weer te geven op de cameramonitor.
- Druk op **OK** of druk de ontspanner half in om het gemarkeerde item te selecteren en het scènemenu te verlaten.

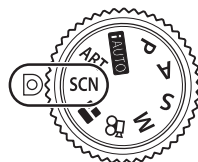



■ Soorten scèneprogramma's

Portret	High Key	Vuurwerk
e-Portret	Low Key	Strand & sneeuw
Landschap	DIS-modus	Visoogeffect
Landschap+portret	Macro	Groothoek
Sport	Natuur macro	Macro
Starlight	Kaarslicht	3D-foto
Nachtsce ne	Zonsondergang	Pannen
Nacht+portret	Documenten	
Kinderen	Panorama (Blz. 25)	

2 Neem een foto.

- Om een andere instelling te kiezen, drukt u op **OK** om het scènemenu weer te geven.
- Om de voordelen van de scèneprogramma's maximaal te benutten, zijn enkele instellingen van opnamefuncties gedeactiveerd.
- In de modus [e-Portret] worden twee beelden opgenomen: een ongewijzigd beeld en een tweede beeld waarop de [e-Portret]-effecten werden toegepast. De opname kan enige tijd in beslag nemen. Wanneer de beeldkwaliteit bovendien is ingesteld op [RAW], wordt het beeld opgenomen in RAW+JPEG-formaat.
- [Visoogeffect], [Groothoek] en [Macro] zijn bedoeld voor gebruik met optionele voorzetlenzen.
- Films kunnen niet worden opgenomen in de modus [e-Portret], [Starlight], [Panorama] of [3D-foto].
- In [Starlight] worden 8 foto's tegelijk gemaakt die gecombineerd worden. Wanneer de beeldkwaliteit is ingesteld op de modus [RAW], wordt het beeld gecombineerd met de eerste RAW-foto en opgenomen in RAW+JPEG.

- [3D-foto] is onderhevig aan de volgende beperkingen.
 - [3D-foto] kan enkel worden gebruikt met een 3D-lens.
 - De cameramonitor kan niet worden gebruikt om beelden in 3D weer te geven. Gebruik een apparaat dat 3D-weergave ondersteunt.
 - De scherpstelling is vergrendeld. Bovendien kunnen ook de flitser en de zelfontspanner niet worden gebruikt.
 - De resolutie ligt vast op 1824 × 1024.
 - RAW-fotografie is niet beschikbaar.
 - De beelddekking is niet 100%.
- Bij [Pannen] wordt de beweging van de camera gedetecteerd en wordt de optimale sluitersnelheid geregeld bij het verplaatsen van de camera om een bewegend motief te volgen. Dat is handig bij het fotograferen van bewegende motieven alsof de achtergrond stroomt.
 - Bij [Pannen] wordt  weergegeven tijdens het pannen en  als geen beweging gedetecteerd is.
 - Schakel bij gebruik van een lens met een schakelaar voor beeldstabilisator deze beeldstabilisator uit als [Pannen] wordt gebruikt.
 - Goede pan-effecten zijn niet altijd mogelijk als het erg licht is. Gebruik een in de winkel verkrijgbaar ND-filter om de effecten gemakkelijker te verkrijgen.

Panorama's fotograferen

Als u de bijgeleverde computersoftware hebt geïnstalleerd, kunt u de software gebruiken om beelden samen te voegen tot een panorama.  "De camera aansluiten op een computer en een printer" (Blz. 120)

- 1 Selecteer [Panorama] in **SCN** en druk op **OK**.
- 2 Gebruik    om een panrichting te kiezen.
- 3 Maak een foto en gebruik hierbij de hulplijnen om de foto te kaderen.
 - De scherpstelling, belichting en andere instellingen worden vergrendeld op de waardes van de eerste opname.
- 4 Maak de resterende foto's en zorg ervoor dat de hulplijnen telkens overlappen met de voorgaande foto.



- Een panorama kan tot 10 beelden bevatten. Na de tiende opname wordt een waarschuwingsteken () weergegeven.
- 5 Druk na de laatste opname op **OK** om de reeks te beëindigen.
 - Tijdens de panoramaopnamen wordt de opname die voor de positie-uitlijning is gemaakt niet weergegeven. Maak de compositie zo dat de overlappende beelden elkaar binnen de frames overlappen en gebruik daarbij de frames of andere weergavetekens in de beelden als leidraad.
 - Door op **OK** te drukken voordat u de eerste opname hebt gemaakt, keert u terug naar het keuzemenu van het scèneprogramma. Door midden in de opname op **OK** te drukken, stopt de reeks panoramaopnamen en kunt u met de volgende verder gaan.

Creatieve filters gebruiken – (ART)

Met Creatieve filters kunt u veel plezier beleven met artistieke effecten.

■ Soorten creatieve filters

Pop-art I/II *	Maakt een foto die de schoonheid van kleuren benadrukt.
Soft-focus	Maakt een afbeelding die een atmosfeer met een zachte tint weergeeft.
Bleke&lichte kleur I/II *	Maakt een foto die warm licht uitdrukt door het algemene licht te verspreiden en het beeld iets te overbelichten.
Lichte toon	Maakt een kwaliteitsafbeelding door zowel schaduwen als overbelichte delen te verzachten.
Korrelige film I/II *	Maakt een foto die de ruwheid van zwart/wit foto's weergeeft.
Gaatjescamera I/II/III *	Maakt een foto die er uitziet alsof hij is genomen met een oude of speelgoedcamera door de rand te verduisteren.
Diorama I/II *	Maakt een miniatuur-achtige foto door verzadiging en contrast te benadrukken, en door gebieden buiten het scherptegebied te vervagen.
Cross-process I/II *	Maakt een foto die een surrealistische sfeer schept. Cross-process II maakt een foto die de nadruk legt op magenta.
Zacht sepia	Maakt een foto van hoge kwaliteit door schaduwen weg te drukken en het algehele beeld te verzachten.
Dramatische toon I/II *	Maakt een foto die het verschil benadrukt tussen licht en donker door het contrast gedeeltelijk te verhogen.
Key Line I/II *	Maakt een foto die randen benadrukt en voegt een illustratieve stijl toe.
Aquarel I/II *	Maakt een zachte, heldere foto door donkere gebieden te verwijderen, bleke kleuren op een wit canvas samen te voegen en contouren verder te verzachten.
Vintage I/II/III *	Drukt een alledaagse foto uit in een nostalgische vintage-tint met gedrukte filmverkleuring en vervaging.
Gedeeltelijke kleur I/II/III *	Benadrukt een motief op indrukwekkende wijze door kleuren te extraheren die u wilt benadrukken en al het andere monotoon te houden.
ART BKT (Creatieve filter Bracket)	Telkens wanneer de sluiters wordt ontspannen, maakt de camera kopieën voor alle geselecteerde creatieve filters.

* II en III zijn alternatieve versies van het origineel (I).

1 Draai de functieknop naar **ART**.

- Een menu met creatieve filters wordt weergegeven. Selecteer een filter met de regelaar (⊙) of <>. U kunt ook filters selecteren met behulp van het aanraakscherm.
- Gebruik Δ ∇ om een effect te kiezen. De beschikbare effecten variëren afhankelijk van het geselecteerde filter (soft-focus, gaatjescamera, frames, witte randen, starlight, filter, toon, wazig of schaduw).
- Druk op **OK** of druk de ontspanner half in om het gemarkeerde item te selecteren en het creatieve filtermenu te verlaten.



2 Neem een foto.

- Om een andere instelling te kiezen, drukt u op **OK** of tikt u op het ART-pictogram om het creatieve filtermenu weer te geven.



ART-pictogram

- Om de voordelen van de creatieve filters maximaal te benutten, zijn enkele instellingen van opnamefuncties gedeactiveerd.
- Als [RAW] momenteel geselecteerd is voor de beeldkwaliteit, wordt de beeldkwaliteit automatisch ingesteld op [L/N+RAW]. Het creatieve filter wordt alleen toegepast op de JPEG-kopie.
- Afhankelijk van het motief kunnen toonovergangen gekarteld zijn, kan het effect minder goed merkbaar zijn of kan het beeld "korreliger" worden.
- Bepaalde effecten zijn mogelijk niet zichtbaar in live view of tijdens het opnemen van films.
- De weergave is afhankelijk van de gebruikte filters, effecten of instellingen voor de filmkwaliteit.

Gedeeltelijke kleurenfoto's instellen en maken

U kunt foto's maken die alleen de kleuren extraheren welke u hebt geselecteerd met de kleurenring.

Draai aan de subregelaar (⊙) om een kleur te extraheren. De effecten worden weergegeven in live view.



PHOTO STORY gebruiken – (📷)

U kunt een PHOTO STORY maken. Leg beelden vast terwijl het type PHOTO STORY is geselecteerd.

1 Draai de functieknop naar 📷.

- Het menu PHOTO STORY wordt weergegeven.

📷₁: Standaard

📷₄: Lay-out*

📷₂: Snelheid

📷₅: Leuke kaders

📷₃: In-/uitzoomen

📷: Lopend werk

- * Met Lay-out kunt u voor elk frame een fotomodus instellen, inclusief creatieve filters.

📷 "Fotomodus" (Blz. 61)



2 Gebruik ▲ ▼ om het thema van de PHOTO STORY te kiezen.

- U kunt een gedetailleerd scherm openen waar u met ▶ de variatie of het aantal frames kiest.
- U kunt voor elk thema verschillende effecten, aantal beelden en beeldverhoudingen kiezen. U kunt ook de hoogte-/breedteverhouding, het deelpatroon en het kadereffect van afzonderlijke beelden wijzigen.

Variaties wijzigen

Druk op ▶ en gebruik ▲ ▼ om de variatie te wijzigen.

📷	Oorspronkelijke PHOTO STORY
📷 _{II} 📷 _{III} 📷 _{IV}	PHOTO STORY met andere effecten en beeldverhoudingen dan de oorspronkelijke PHOTO STORY. Het aantal beelden en de schikking van de beeldgebieden kunnen voor elk PHOTO STORY-type worden gewijzigd.

- U kunt de framekleur en het effect rond het frame in elke variatie wijzigen.
- Elk thema en elke variatie zorgt voor een andere PHOTO STORY.

3 Druk als u klaar bent met de instellingen op **OK**.

- De monitor schakelt naar de PHOTO STORY-weergave.
- Het motief van het huidige frame wordt weergegeven.
- Raak een willekeurig frame zonder beeld aan om dat frame in te stellen als het huidige frame.
- Druk op de knop **MENU** om het thema te veranderen.

4 Neem een foto voor het eerste frame.

- De foto die u hebt genomen, wordt in het eerste frame weergegeven.



- Om met fotograferen te stoppen voordat u alle beelden hebt vastgelegd, drukt u op de knop **MENU** en selecteert u een optie voor het opslaan van de foto's.



[Opslaan]: Sla foto's op een SD-kaart op en stop met fotograferen.

[Later doen]: Sla foto's op een SD-kaart op en stop tijdelijk met fotograferen.

Opgeslagen gegevens kunnen later worden opgehaald en het fotograferen kan later worden hervat. (Blz. 29)

[Weggooien]: De opname stoppen zonder de beelden op te slaan.

5 Neem een foto voor het volgende frame.

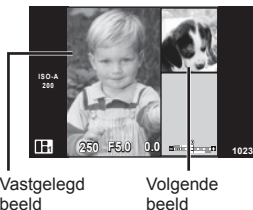

- Bekijk het motief en leg het vast voor het volgende frame.
- Druk op  om het beeld in het vorige frame te annuleren en de foto opnieuw te nemen.
- Raak een frame aan om het beeld er in te annuleren en leg het beeld opnieuw vast. Raak het frame aan en raak  aan.



6 Zodra u alle frames hebt vastgelegd, drukt u op **OK** om het beeld op te slaan.

- Tijdens het vastleggen van een PHOTO STORY zijn de volgende functies beschikbaar. Belichtingscompensatie/flitsopnamen (behalve bij het thema [Snelheid])/Live controle-instellingen (Blz. 44)
- Om Programmaverschuiving (**Ps**) (Blz. 30) te gebruiken, wijst u deze toe aan de functieregelaar (Blz. 90).
- Als de camera tijdens de opname wordt uitgeschakeld, worden alle gegevens voor beelden tot dat moment geannuleerd en wordt niets op de geheugenkaart opgeslagen.
- Als [RAW] momenteel geselecteerd is voor de beeldkwaliteit, wordt de beeldkwaliteit automatisch ingesteld op [L/N+RAW]. Het PHOTO STORY-beeld wordt als JPEG opgeslagen en de beelden in de frames worden als RAW opgeslagen. RAW-beelden worden in [4:3] opgeslagen.
- U kunt op [AF-modus], [S-AF], [MF] of [S-AF+MF] instellen. Bovendien wordt de AF-kader op één centraal punt vastgelegd.
- De metingstand wordt op digitale ESP-meting vastgelegd.
- De volgende functies zijn niet beschikbaar in de modus PHOTO STORY. Film/sequentiële opnamen (behalve wanneer het thema [Snelheid] is)/zelfontspanner/ INFO-display/Gezichtsprioriteit AF/Dig. televoorzetlens/Fotomodus (tenzij het thema [Lay-out] is geselecteerd)
- De volgende knopbedieningen zijn uitgeschakeld. **Fn/INFO** etc.
- Tijdens de opname van een PHOTO STORY schakelt de camera niet naar de slaapstand. Als u halverwege het fotograferen tijdelijk iets hebt opgeslagen, wordt opnameruimte op de SD-kaart gereserveerd voor de nog niet genomen foto's.

Fotograferen van lopend werk hervatten

- 1 Stel de functieknop in op .
- 2 Gebruik   om Lopend werk  te selecteren.
 - Gedeeltelijk opgeslagen gegevens worden in de index weergegeven.
 -  verschijnt op gedeeltelijk opgeslagen gegevens.
 - Druk op de knop **MENU** om het menu PHOTO STORY weer te geven.
- 3 Selecteer de gegevens waarvoor u het fotograferen wilt hervatten met de pendelknop en druk op **OK**.
 - Het fotograferen wordt hervat vanaf de vorige sessie.

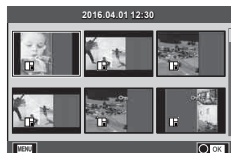

De camera laten beslissen over diafragma en sluitersnelheid (P programmamodus)

P modus is een opnamemodus waarin de camera automatisch het optimale diafragma en de sluitertijd instelt aan de hand van de helderheid van het motief. Stel de functieknop in op **P**.

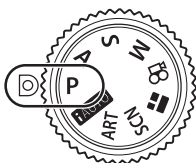

Opnamemodus
Sluitertijd
Diafragma waarde

- De sluitertijd en het diafragma die door de camera zijn geselecteerd worden weergegeven.
- De aanduidingen voor de sluitertijd en het diafragma knipperen als de camera geen correcte belichting kan verkrijgen.

Waarschuwingindicatie (knippert)	Status	Remedie
	Het motief is te donker.	• Gebruik de flitser.
	Het motief is te helder.	• Het lichtmeetbereik van de camera is overschreden. Een in de handel verkrijgbaar grijsfilter (ND-filter) om de hoeveelheid licht te beperken is vereist.

- Welke diafragma waarde hierbij gaat knipperen, hangt af van het type lens en de brandpuntsafstand van de lens.

Programmaverschuiving – (Ps)

In de modi **P** en **ART** kunt u verschillende combinaties kiezen van diafragma en sluitertijd zonder de belichting te wijzigen. Druk op de knop (Δ), draai de subregelaar (\odot) of gebruik $\Delta \nabla$ om het programma zo aan te passen dat "s" verschijnt naast de fotografeerstand. Om de programma-aanpassing te annuleren, drukt u op $\Delta \nabla$ tot "s" niet meer wordt weergegeven.

- Bij gebruik van een flitser en in **SCN**-modus is er geen programmaverschuiving mogelijk.



Programmaverschuiving

Het diafragma instellen (diafragma voorkeursmodus A)

Modus **A** is een opnamemodus waar u het diafragma kiest en de camera automatisch de juiste sluitertijd laat kiezen. Draai de functieknop naar **A** en gebruik de subregelaar (☉) om een diafragmawaarde te selecteren.

Een groter diafragma (lager F-nummer) vermindert de scherptediepte (het gebied voor of achter het scherpstelpunt waarop is scherpgesteld), waardoor de achtergrond waziger wordt weergegeven. Een kleiner diafragma (hoger F-nummer) verhoogt de scherptediepte.

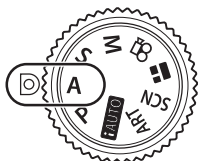

Diafragmawaarde

- Nadat u op de knop (Δ) heeft gedrukt, kunt u ook $\Delta \nabla$ gebruiken om het diafragma te kiezen.

De diafragmawaarde instellen

De diafragmawaarde verlagen ←

→ De diafragmawaarde verhogen

F2.8 ← F4.0 ← **F5.6** → F8.0 → F11

- De aanduiding voor de sluitertijd knippert als de camera geen correcte belichting kan verkrijgen.

Waarschuwingindicatie (knippert)	Status	Remedie
	Het motief is onderbelicht.	<ul style="list-style-type: none"> • Verlaag de diafragmawaarde.
	Het motief is overbelicht.	<ul style="list-style-type: none"> • Verhoog de diafragmawaarde. • Als de waarschuwingindicatie niet verdwijnt, is het lichtmeetbereik van de camera overschreden. Een in de handel verkrijgbaar grijsfilter (ND-filter) om de hoeveelheid licht te beperken is vereist.

- Welke diafragmawaarde hierbij gaat knipperen, hangt af van het type lens en de brandpuntsafstand van de lens.

De sluitertijd instellen (sluitertijdvoorkeurmodus S)

Modus **S** is een opnamemodus waarbij u de sluitertijd kiest en de camera automatisch het juiste diafragma laat bepalen. Draai de functieknop naar **S** en gebruik de subregelaraar (☉) om de sluitertijd te kiezen.

Een korte sluitertijd kan een snelle actie “bevriezen” zonder bewegingsonscherpte. Door een langere sluitertijd wordt een opgenomen snelle actie onscherp. Deze onscherpte roept het gevoel van een dynamische beweging op.

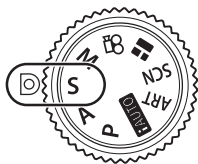

Sluitertijd



- Nadat u op de knop  (Δ) heeft gedrukt, kunt u ook Δ ∇ gebruiken om de sluitertijd te kiezen.

De sluitertijd instellen

Langere sluitertijd ← → Kortere sluitertijd

60" ← 15 ← 30 ← **60** → 125 → 250 → 4000

- De aanduiding voor de diafragma waarde knippert als de camera geen correcte belichting kan verkrijgen.

Waarschuwingsindicatie (knippert)	Status	Remedie
2000 	Het motief is onderbelicht.	<ul style="list-style-type: none"> Kies in dit geval een langere sluitertijd.
125 	Het motief is overbelicht.	<ul style="list-style-type: none"> Kies een snellere sluitertijd. Als de waarschuwingsindicatie niet verdwijnt, is het lichtmeetbereik van de camera overschreden. Een in de handel verkrijgbaar grijsfilter (ND-filter) om de hoeveelheid licht te beperken is vereist.

- Welke diafragma waarde hierbij gaat knipperen, hangt af van het type lens en de brandpuntsafstand van de lens.

Het diafragma en de sluitertijd instellen (handmatige modus M)

Modus **M** is een opnamemodus waarin u zowel het diafragma als de sluitertijd kiest. Deze kunnen zelfs in bulb-, tijd- en live composiet-fotografie worden ingesteld. Draai de modusknop op **M**, draai de regelaar (☉) om de sluitertijd aan te passen, en na indrukken van de knop  (Δ), draai de regelaar (☉) om het diafragma aan te passen.

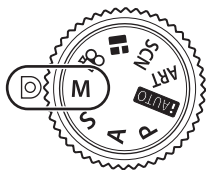

Versil met correcte belichting

- De belichting bepaald door de diafragma-waarde en sluitertijd die u hebt ingesteld, en het verschil ten opzichte van een geschikte belichting gemeten door de camera, worden op de monitor weergegeven.
- De sluitertijd kan worden ingesteld op waarden tussen 1/4000 en 60 sec. of op [BULB], [LIVE TIME] of [LIVECOMP].
- Zelf wanneer u [Ruisonderdr.] hebt ingesteld, kunnen er nog altijd ruis en/of lichtvlekken zichtbaar zijn in het beeld dat op de monitor wordt weergegeven en in opnames die werden genomen bij bepaalde omgevingsomstandigheden (temperatuur enz.) en camera-instellingen.

Ruis in foto's

Tijdens het fotograferen met een lange sluitertijd kan er ruis op het scherm verschijnen. Deze verschijnselen doen zich voor wanneer de temperatuur in het beeldopneemelement of in de elektronica van het beeldopneemelement toeneemt, waardoor er kleine elektrische stromen worden opgewekt in delen van het beeldopneemelement die normaliter niet aan licht worden blootgesteld. Dit kan ook gebeuren als u met een hoge ISO-waarde fotografeert bij extreem hoge omgevingstemperaturen. Om deze ruis te reduceren, activeert de camera de ruisonderdrukking.  [Ruisonderdr.] (Blz. 93)

Fotograferen met een lange belichtingstijd (Bulb/Time)

Gebruik deze functie voor nachtschappen en vuurwerk. Stel in de modus **M** de sluitertijd in op [BULB] of [LIVE TIME].

Bulbfotografie (BULB):

De sluitertijd blijft open terwijl de ontspanknop wordt ingedrukt. De belichting eindigt wanneer de ontspanknop wordt losgelaten.

Tijdfotografie (TIME):

De belichting begint wanneer de ontspanknop helemaal wordt ingedrukt. Om de belichting te beëindigen, drukt u de ontspanknop nogmaals helemaal in.

- Bij bulb- of tijdfotografie verandert de helderheid van het scherm automatisch.  "Bulb/Time-monitor" (Blz. 93)
- Bij gebruik van [LIVE TIME] wordt de voortgang van de belichting tijdens het fotograferen weergegeven op de monitor. De weergave kan ook worden vernieuwd door de ontspanknop half in te drukken.

- [Live Bulb] (Blz. 93) kan ook worden gebruikt om de beeldbelichting weer te geven tijdens bulbopnamen.
- Er zijn grenzen aan de beschikbare ISO-instellingen.
- Om onscherpte van de camera te vermijden bij erg lange sluitertijden, plaatst u de camera op een stevig statief en gebruikt u een afstandsbedieningskabel (Blz. 133).
- Tijdens het fotograferen zijn er grenzen aan de instellingen voor de volgende functies. Sequentiële opnamen/opnamen met de zelfontspanner/intervalopnamen/AE-bracketing/beeldstabilisator/flitser-bracketing/meervoudige belichting* enz.
 - * Bij selectie van een andere optie dan [Uit] voor [Live Bulb] of [Live Time] (Blz. 93).
- [Beeldstab.] wordt automatisch uitgeschakeld.



Live Composiet-fotografie (donker en licht samenvoegen)

U kunt een composietfoto maken van meerdere opnamen terwijl u veranderingen in heldere lichtschilderingen waarneemt, zoals vuurwerk en sterren, zonder de helderheid van de achtergrond te wijzigen.

- 1** Stel een belichtingstijd in als referentie in [Instellingen composiet] (Blz. 94).
 - 2** Stel in modus **M** de sluitertijd in op [LIVECOMP].
 - Wanneer de sluitertijd is ingesteld op [LIVECOMP], kunt u de [Instellingen composiet] weergeven door te drukken op de knop **MENU**.
 - 3** Druk eenmaal op de sluiterknop om de opname voor te bereiden.
 - U kunt fotograferen als een bericht op de monitor verschijnt dat aangeeft dat de voorbereidingen gereed zijn.
 - 4** Druk de sluiterknop in.
 - Live Composiet-fotograferen begint. Een composiet-beeld wordt weergegeven na elke referentie-belichtingstijd, zodat u de veranderingen in het licht kunt beoordelen.
 - Tijdens composietopnamen verandert de helderheid van het scherm automatisch.
 - 5** Druk op de sluiterknop om de opnamen te beëindigen.
 - De maximale lengte van composiet fotograferen is 3 uur. Maar de beschikbare fotografeertijd kan verschillen, afhankelijk of de foto-omstandigheden, en de laadstatus van de camera.
- Er zijn grenzen aan de beschikbare ISO-instellingen.
 - Om onscherpte van de camera te vermijden bij erg lange sluitertijden, plaatst u de camera op een stevig statief en gebruikt u een afstandsbedieningskabel (Blz. 133).
 - Tijdens het fotograferen zijn er grenzen aan de instellingen voor de volgende functies. Sequentiële opnamen/opnamen met de zelfontspanner/intervalopnamen/AE-bracketing/beeldstabilisator/flitser-bracketing/meervoudige belichting* enz.
 - [Beeldstab.] wordt automatisch uitgeschakeld.

Fotograferen met aanraakschermfuncties

Tik op  om de instellingen voor het aanraakscherm te doorlopen.

-  Tik op een motief om scherp te stellen en automatisch de sluitert te ontspannen. Deze functie is niet mogelijk in de modus .
-  Bediening van het aanraakscherm uitgeschakeld.
-  Tik om een AF-doel weer te geven en stel scherp op het motief in het geselecteerde gebied. U kunt het aanraakscherm gebruiken om de positie en de grootte van het scherpstelkader te kiezen. Foto's kunnen worden genomen door op de ontspanknop te drukken.

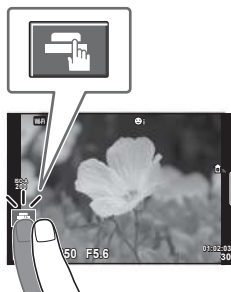

■ Voorbeeld van uw motief bekijken ()

1 Tik op het motief in het display.

- Er verschijnt een AF-doel.
- Gebruik de schuifbalk om de grootte van het kader te kiezen.
- Raak  aan om de weergave van het AF-doel uit te schakelen.



2 Gebruik de schuifbalk om de grootte van het AF-kader aan te passen; tik vervolgens aan om in te zoomen op de kaderpositie.

- Gebruik uw vinger om in het display te schuiven wanneer de foto is ingezoomd.
- Tik  aan om de zoomweergave te annuleren.

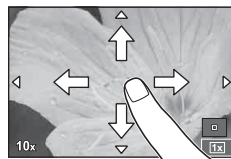

- In de volgende situaties is bediening met het aanraakscherm niet mogelijk.
Panorama/3D/meervoudige belichting/tijdens bulb-, tijd- of live composietopnamen/
het dialoogvenster voor de witbalans met één knop/wanneer knoppen of regelaars worden gebruikt
- Raak het display niet aan met uw vingernagels of een scherp voorwerp.
- Handschoenen of een monitorafdekking kunnen de bediening van het aanraakscherm hinderen.

Films opnemen

U kunt films opnemen als de functieknop in elke modus behalve **■** (PHOTO STORY) staat.

1 Druk op de **⊙**-knop om de opname te starten.

- U kunt de focuspositie wijzigen door het scherm tijdens de opname aan te raken.

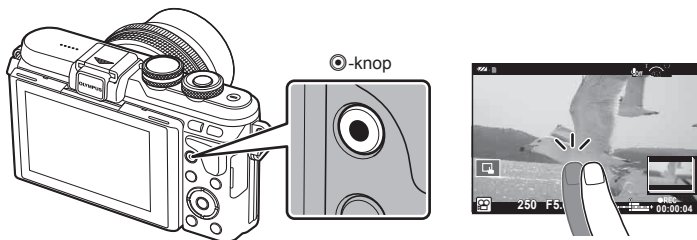

2 Druk opnieuw op de **⊙**-knop om de opname te stoppen.

- Bij gebruik van een camera met een CMOS-beeldsensor kunnen bewegende beelden vervormd worden weergegeven door het rollende sluitereffect. Dit is een natuurkundig fenomeen waarbij de gefilmde beelden vervormd worden bij het filmen van een snel bewegend onderwerp of door de bewegingen van de camera. Dit fenomeen valt vooral op bij een grote brandpuntsafstand.
- Als de camera gedurende een lange periode wordt gebruikt, zal de temperatuur van het beeldopnameelement toenemen en kan er ruis en gekleurde beeldwaas verschijnen in beelden. Schakel de camera gedurende een korte periode uit. Ruis en gekleurde beeldwaas kunnen zich ook voordoen bij beelden die werden opgenomen met een hoge ISO-gevoeligheid. Als de temperatuur blijft toenemen, zal de camera automatisch uitgeschakeld worden.
- Wanneer u een Four Thirds systeemlens gebruikt, werkt de AF niet terwijl u films opneemt.
- De knop **⊙** kan in de volgende situaties niet worden gebruikt om films op te nemen: Meervoudige belichting (fotograferen stopt ook)/ontspanknop half ingedrukt/tijdens bulb-, tijd- of compositieopnamen/repeterende opnamen/Panorama/opnemen in **SCN**-modus (e-portret, hand-held, starlight, 3D)/time lapse-opnamen

Filmmodus gebruiken (📷)





In de filmmodus (📷) kunt u films opnemen die gebruik maken van de beschikbare effecten in de modus Fotograferen. Gebruik Live controle of de instellingen te selecteren.  “Effecten aan een film toevoegen” (Blz. 63)

U kunt ook een nabeeldeffect toepassen of inzoomen op een bepaald deel van het beeld tijdens de filmopname.

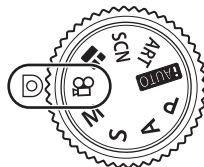
■ Effecten toevoegen aan een film [Filmeffect]

- 1 Draai de functieknop naar 📷.
- 2 Druk op de -knop om de opname te starten.
 - Druk nogmaals op de knop  om de opname te stoppen.
- 3 Raak op het scherm het pictogram aan van het effect dat u wilt gebruiken.



	Vervaging	Film met het geselecteerde beeldeffect. Het vervagingseffect wordt toegepast op de overgangen tussen de scènes.
	Oude film	Pas willekeurig schade- en stof-achtige ruis toe als bij oude films.
	Multi-echo	Pas een nabeeldeffect toe. Nabeelden verschijnen achter bewegende voorwerpen.
	Eén echo	Een nabeeld verschijnt gedurende een korte tijd nadat u op de knop hebt gedrukt. Het nabeeld zal na een tijdje automatisch verdwijnen.
	Filmtelevoorzettens	Zoom in op een deel van het beeld zonder gebruik te maken van de lenszoom. Zoom in op de geselecteerde positie van het beeld terwijl u de camera in één positie houdt.

Vervaging

Raak het pictogram aan. Het effect wordt geleidelijk toegepast wanneer uw vinger het pictogram loslaat.

Oude film

Raak het pictogram aan om het effect toe te passen. Raak het opnieuw aan om het effect te annuleren.

Multi-echo

Raak het pictogram aan om het effect toe te passen. Raak het opnieuw aan om het effect te annuleren.

Eén echo

Elke aanraking van het pictogram voegt aan het effect toe.

Filmtelevoorzetlens

- 1 Raak het pictogram aan om het zoomkader weer te geven.
 - U kunt de positie van het zoomkader wijzigen door het scherm aan te raken of    te gebruiken.
 - Houd **OK** ingedrukt om het zoomkader terug naar een centrale positie te brengen.
- 2 Raak  aan of druk op de knop  om in te zoomen op het gebied in het zoomkader.
 - Raak  aan of druk op de knop  om terug te keren naar de zoomkaderweergave.
- 3 Raak  aan of druk op **OK** om het zoomkader te annuleren en de modus Filmtelevoorzetlens te verlaten.
 - Film televoorzetlens is niet beschikbaar in de zelfportretmodus.
 - De 2 effecten kunnen niet tegelijkertijd worden toegepast.
 - Gebruik een geheugenkaartje met een SD speed class 10 of beter. Een filmopname kan onverwachts stoppen wanneer een trager kaartje wordt gebruikt.
 - Wanneer modus 1 is ingesteld voor het nemen van foto's tijdens filmopnamen (Blz. 97) kunt u geen foto's maken bij het gebruik van andere filmeffecten dan Filmtelevoorzetlens.
 - [e-Portret] en [Diorama] kunnen niet samen met Vervaging worden gebruikt.
 - Het geluid van aanraakhandelingen en knopbediening kan worden opgenomen.
 - Vervaging kan niet worden gebruikt bij het opnemen van clips.

Foto's maken tijdens het opnemen van films (Film+fotomodus)

- Druk de ontspanknop in tijdens het filmen om een van de beelden van de film als foto vast te leggen. Druk nogmaals op de knop  om de opname te stoppen. De foto- en filmbestanden worden apart op de geheugenkaart opgeslagen. De opnamemodus van de foto's is  (16:9).
- Er is ook een manier om een foto met een hogere kwaliteit vast te leggen.  [Film+fotomodus] (Blz. 97)
- U kunt geen foto's nemen tijdens het opnemen van clips als [Film+fotomodus] is ingesteld op [modus1]. Het aantal foto's kan beperkt zijn.
- De autofocus en meting die worden gebruikt in de filmmodus kunnen verschillen van deze die worden gebruikt voor het nemen van foto's.

“Mijn Clips“ opnemen

U kunt een enkel filmbestand in Mijn Clips maken met meerdere korte films (clips). U kunt ook foto's toevoegen aan de Mijn Clips-film.

■ Filmen

1 Draai de functieknop naar .

2 Tik op het pictogram Clips.

- Het pictogram Clips wordt niet weergegeven wanneer de beeldkwaliteitsmodus (Blz. 57) is ingesteld op  (Clips).



Pictogram Clips

- U kunt ook Clips selecteren door op **OK** te drukken en de live uitleg weer te geven. Gebruik Δ ∇ om de beeldkwaliteitsmodus te selecteren, \triangleleft \triangleright om  (Clips) te selecteren en druk vervolgens op **OK**.

Bij het selecteren van de beeldkwaliteitsmodus drukt u op **INFO** om de [Clip opnametijd] te wijzigen.

 "Modus beeldkwaliteit film" (Blz. 57)





3 Druk op \odot om te beginnen met filmen.

- Het opnemen stopt automatisch als de vooraf ingestelde opnametijd is verlopen, en een scherm verschijnt voor het controleren van de opgenomen film. Druk op de knop **OK** om de clip op te slaan en ga de volgende filmen.
- U kunt de opnametijd verlengen (maximaal 16 seconden) door tijdens het filmen opnieuw op \odot te drukken.

4 Druk op \odot om de volgende clip op te nemen.

- Om de opgenomen clip te verwijderen of in een andere Mijn Clip op te slaan, voert u het volgende uit op het bevestigingsscherm.

	Mijn Clips worden weergegeven, vanaf het begin.
	Verandert de Mijn Clips waarin u de clip wilt opslaan en de positie waar u de nieuwe clip wilt opslaan.
	Verwijdert de gemaakte clip zonder deze op te slaan.

- Druk de ontspanknop half in om de volgende opname te maken. De clip wordt opgeslagen in dezelfde Mijn Clips als de vorige clip.

■ Weergave

U kunt de bestanden in Mijn Clips achter elkaar weergeven.

1 Druk op  en selecteer een afbeelding gemarkeerd met .

2 Druk op **OK** en selecteer [Mijn clips afspelen] met Δ ∇ . Druk nogmaals op **OK**.

- De bestanden in Mijn Clips worden opvolgend weergegeven.
- Druk op **OK** om de weergave te stoppen.

“Mijn Clips“ bewerken





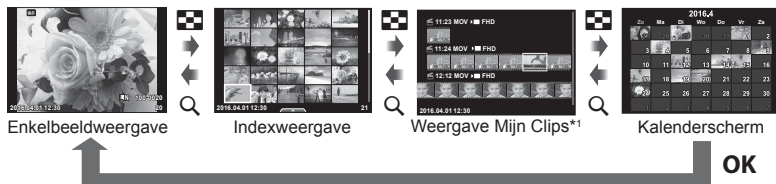

U kunt een enkel filmbestand maken met Mijn Clips.

De opgenomen clips worden opgeslagen in Mijn Clips. U kunt filmclips en foto's aan Mijn Clips toevoegen (Blz. 71). U kunt ook overgangseffecten en creatieve filtereffecten toevoegen.



- 1 Druk op  en druk daarna herhaaldelijk op  om Mijn Clips weer te geven.



*1 Als een of meer Mijn Clips zijn gemaakt, worden deze hier weergegeven (Blz. 39).

- 2 Selecteer Mijn Clips met  , gebruik   om de clips te kiezen waaraan u wilt werken en druk op **OK**.
- 3 Selecteer een item met   en druk op **OK**.

Mijn Clips afspelen	Geeft de bestanden in Mijn Clips op volgorde weer, beginnend bij de eerste.
Filmweergave	Als een filmbestand is geselecteerd, kunt u de weergave bedienen in de filmmodus.
Volgorde wijzigen	Verplaatst bestanden binnen Mijn Clips of breng bestanden over tussen verschillende Mijn Clips.
Preset bestem.	Vanaf de volgende keer dat u filmt, worden films die met dezelfde beeldkwaliteit worden opgenomen, toegevoegd aan deze  Mijn Clips.
Mijn Clips verwijd.	Verwijdert alle niet-beveiligde bestanden uit Mijn Clips.
Wissen	Wis het geselecteerde bestand. U kunt een bestand ook wissen door het in stap 2 te selecteren en op  te drukken.

- 4 Geef Mijn Clips weer vanaf waar u de film wilt maken. Selecteer [Mijn Clips export.] en druk op **OK**.
- 5 Selecteer een item met   en druk op **OK**.

Clieffecten	U kunt 6 soorten creatieve effecten toevoegen.
Overgangseffect	U kunt vervagen toevoegen.
Achtergrondmuziek	Stel [Happy Days] in of [Uit].
Volume opgen. clip	Stel een volume in voor geluiden die zijn opgenomen in de film als achtergrondmuziek is ingesteld op [Happy Days].
Geluid opgenomen Clip	Zet op [Aan] om een film te maken met het opgenomen geluid. Deze instelling is alleen beschikbaar als Achtergrondmuziek is ingesteld op [Uit].
Voorbeeld	Bekijk een voorbeeldweergave van de films van de set Mijn Clips op volgorde vanaf het eerste bestand.

- 6** Als u klaar bent met bewerken, selecteert **OK** [Begin export] en drukt u op z.
- Het gecombineerde album wordt opgeslagen als enkele film.
 - Exporteren van een film kan enige tijd duren.
 - De maximale lengte voor Mijn Clips is 15 minuten en de maximale bestandsgrootte is 4 GB.
 - Mijn Clips worden opgenomen in Full HD en Normaal.
- Het kan enige tijd duren voordat Mijn Clips worden weergegeven na het uitnemen, plaatsen, wissen of beveiligen van de kaart.
 - U kunt maximaal 99 Mijn Clips en maximaal 99 cuts per clip opnemen. De maximale waarden kunnen afwijken, afhankelijk van de bestandsgrootte en de lengte van Mijn Clips.
 - U kunt geen andere films dan clips in Mijn Clips toevoegen.
 - U kunt ook direct met Mijn Clips werken met single-frame weergave. Selecteer in single-frame weergave een clip en druk op **OK**, selecteer vervolgens [Al Mijn Clips weerg.] en druk weer op **OK**. Ga door met stap 2.

Andere achtergrondmuziek dan [Happy Days]

Om andere achtergrondmuziek dan [Happy Days] te gebruiken, kunt u de van de Olympus-website gedownloade gegevens op de kaart opslaan en deze als [Achtergrondmuziek] selecteren in stap 5. U kunt deze van de volgende website downloaden.

<http://support.olympus-imaging.com/bgmdownload/>

Zelfportretten

Door de monitor om te draaien, kunt u foto's van uzelf maken terwijl u een voorbeeld van het kader weergeeft.

1 Duw de monitor enigszins naar beneden en draai deze omlaag.

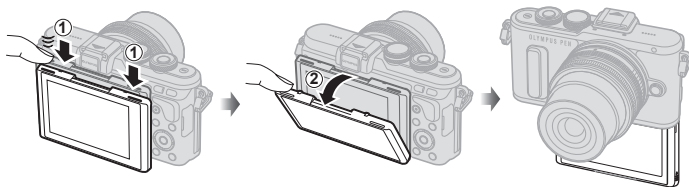

- Als er een krachtige zoomlens bevestigd is, schakelt de camera automatisch naar een grotere hoek.
- Het zelfportretmenu wordt op de monitor weergegeven.
- Er kunnen verschillende pictogrammen worden weergegeven, afhankelijk van de opnamemodus.



	Touch-sluitert	Ongeveer 1 seconde nadat u het pictogram hebt aangeraakt, wordt de sluitert ontspannen.
	Film	Als u het pictogram aanraakt, start de filmopname. Om de opname te stoppen, drukt u op het pictogram (). Tijdens het opnemen van een clip tikt u weer op () om de opnametijd te verlengen (maximaal 16 seconden).
	e-Portret met één toets	Deze functie maakt de huid gladder en doorschijnend.
	Eigen zelfontspanner met één toets	Maak met de eigen zelfontspanner 3 beelden. U kunt met Eigen zelfontspanner instellen hoe vaak de sluitert wordt ontspannen en wat het interval is tussen elke opname. Dit pictogram wordt niet weergegeven wanneer de Eigen zelfontspanner is geselecteerd. "Eigen zelfontspanner" (Blz. 55).
	Helderheid aanpassen (belichtingscompensatie)	Tik op het pictogram [+] of [-] om de helderheid aan te passen.
	Clips	Tik op dit pictogram om naar de Clips-modus over te schakelen. Tik nogmaals om naar normale filmmodus terug te gaan. Dit pictogram wordt niet weergegeven wanneer de beeldkwaliteitsmodus (Blz. 57) is ingesteld op (Clips).

2 Kadreer de opname.

- Let op dat uw vingers of de camerariem niet in de weg zitten van de lens.



3 Raak aan en maak een opname.

- Het opgenomen beeld verschijnt op de monitor.
 - U kunt ook een opname maken door het onderwerp op de monitor aan te raken, of door de sluiters in te drukken.
-
- U kunt op afstand fotograferen door de camera met een smartphone te bedienen.
 "Op afstand fotograferen met een smartphone" (Blz. 116)
 - Als de AF-modus in filmmodus is ingesteld op C-AF, staat [Fulltime AF] op [Aan].

Opnameopties gebruiken

Opnameopties oproepen

U kunt veelgebruikte opnameopties oproepen met vooraf toegewezen knoppen.

Om opnameopties te selecteren die niet aan knoppen zijn toegewezen, gebruikt u de live controle. U kunt deze gebruiken om de opnamefunctie te selecteren terwijl u het effect controleert op het scherm in de standen **P**, **A**, **S**, **M**,  en .

In de standaard instellingen wordt Live controle niet weergegeven in de modi **FAUTO**, **ART** en **SCN**. Als [Live controle] in  Control (Blz. 91) op Aan wordt gezet, kunt u zelfs in de modi **FAUTO**, **ART** en **SCN** Live controle gebruiken.

Live controle

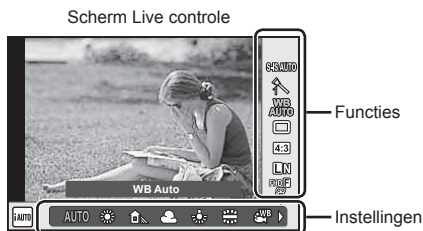

■ Beschikbare instellingen

Beeldstabilisator*.....Blz. 53	 modusBlz. 37
Fotomodus*Blz. 61	FlietsmodusBlz. 58
Scènemodus.....Blz. 24	Flietssterkteregelaar.....Blz. 61
Modus Creatieve filter.....Blz. 26	LichtmeetmodusBlz. 50
Witbalans*Blz. 52	AF-modus*.....Blz. 49
Sequentiële opnamen/ zelfontspanner*.....Blz. 54	ISO-gevoeligheid*.....Blz. 51
Breedte-hoogteverhouding.....Blz. 56	Gezichtsprioriteit*.....Blz. 47
Opnamemodus*.....Blz. 57	Filmgeluidsopname*.....Blz. 62

* Beschikbaar in de modus .

1 Druk op **OK** om de live controle weer te geven.

- Om de live controle te verbergen, drukt u nogmaals op **OK**.



2 Gebruik om de instellingen te selecteren, gebruik om de geselecteerde instelling te wijzigen en druk vervolgens op **OK**.

- Gebruik de subregelaar () om een instelling te selecteren.
- De geselecteerde instellingen worden automatisch van kracht als er gedurende ongeveer 8 seconden geen handeling wordt uitgevoerd.

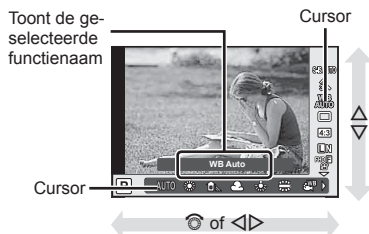
- Sommige items zijn niet beschikbaar in sommige fotografeermodi.



De belichting regelen (belichtingscompensatie)

Druk op de knop  (Δ) en gebruik de subregelaar () of $\triangleleft \triangleright$ om de belichtingscorrectie aan te passen. Kies voor positieve (“+”) waarden om foto's lichter, en negatieve (“-”) waarden om foto's donkerder te maken. De belichting kan met ± 5.0 EV worden aangepast.

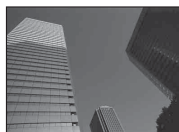

Negatief (-)

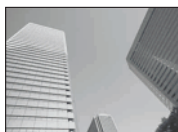

Geen compensatie (0)



Positief (+)

- Belichtingscorrectie is niet beschikbaar in de modi **AUTO**, **M**, of **SCN**.
- De monitorweergave kan slechts tot ± 3.0 EV worden gewijzigd. Overschrijdt de belichting deze grens, dan zal de belichtingsbalk gaan knippen.
- Films kunnen worden gecorrigeerd in een bereik tot ± 3.0 EV.

Het AF-kader instellen (AF-veld)

Kies welke van de 81 AF-kaders worden gebruikt om automatisch scherp te stellen.

- 1 Druk op de knop **[***]** (<) om het AF-kader weer te geven.
- 2 Gebruik **Δ ▽ ◀ ▶** om de weergave van één kader te selecteren en selecteer de AF-positie.
 - De modus “Alle doelen” wordt hersteld wanneer u de cursor van het scherm weg verplaatst.

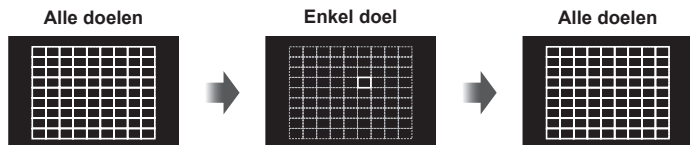

De camera kiest automatisch uit de volledige set doelen voor scherpstellen.

Het doel voor scherpstellen handmatig selecteren.

- Wanneer u een Four Thirds-systeemlens gebruikt, schakelt de camera automatisch naar de modus “Enkel doel”.
- Het aantal en de grootte van de AF-velden zijn afhankelijk van de instelling voor [Dig. televoorzetsels], [Beeldverhouding] en groepsdoelen.

Klein gebied en groepsgebied gebruiken (Instelling AF-doel)

U kunt de methode voor de selectie en grootte van het kader wijzigen. U kunt ook gezichtsprioriteit-AF selecteren (Blz. 47).

- 1 Druk op de knop **[***]** (<) om het AF-kader weer te geven.
- 2 Druk op de knop **INFO** tijdens de selectie van het AF-gebied en kies een selectiemethode met **Δ ▽**.

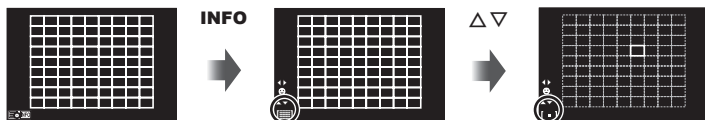

[***] (Alle doelen)	De camera maakt automatisch een selectie uit alle AF-doelen.
[▪] (Enkel doel)	U selecteert een enkel AF-doel.
[▪s] (Klein doel)	Het AF-doel kan kleiner worden gemaakt.
[■] (Groepsdoel)	De camera kiest automatisch uit de doelen in de geselecteerde groep.

- Bij filmopnamen schakelt de camera automatisch naar de modus “Enkel doel”.
- Wanneer u een Four Thirds-systeemlens gebruikt, schakelt de camera automatisch naar de modus “Enkel doel”.

Gezichtsprioriteit-AF/pupilherkenning-AF

De camera detecteert gezichten en past de scherpstelling en digitale ESP aan.

- 1 Druk op de knop **[•••]** (\triangleleft) om het AF-kader weer te geven.
- 2 Druk op de knop **INFO**.
 - U kunt de selectiemethode voor het AF-gebied wijzigen.
- 3 Selecteer een optie met \triangleleft \triangleright en druk op **OK**.



	Gezichtsprio. Uit	Gezichtsprioriteit uit.
	Gezichtsprio. Aan	Gezichtsprioriteit aan.
	Gezicht en oog prio. Aan	Het automatisch scherpstelsysteem selecteert de pupil van het oog dat zich het dichtst bij de camera bevindt voor gezichtsprioriteit-AF.
	Gezicht en r. oog prio. Aan	Het automatisch scherpstelsysteem selecteert de pupil van het rechteroog voor gezichtsprioriteit-AF.
	Gezicht en l. oog prio. Aan	Het automatisch scherpstelsysteem selecteert de pupil van het linkeroog voor gezichtsprioriteit-AF.

- 4 Richt de camera op het motief.
 - Als een gezicht wordt herkend, wordt dit aangegeven met een wit kader.
- 5 Druk de ontspanknop half in om scherp te stellen.
 - Wanneer de camera scherpstelt op het gezicht in het witte kader, wordt het kader groen.
 - Als de camera de ogen van het motief kan detecteren, wordt een groen kader weergegeven rond het geselecteerde oog. (pupilherkenning-AF)
- 6 Druk de sluiterknop helemaal in om een opname te maken.

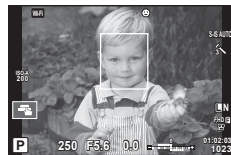

- Gezichtsprioriteit wordt alleen toegepast op de eerste opname van elke reeks sequentiële opnamen.
- Pupildetectie is niet beschikbaar in **[C-AF]**.
- Afhankelijk van het motief en de instelling van de kunstfilter is het mogelijk dat de camera het gezicht niet correct detecteert.
- Bij een instelling **[]** (Digitale ESP-meting) wordt bij de meting prioriteit gegeven aan gezichten.
- Gezichtsprioriteit is ook beschikbaar in **[MF]**. Gezichten die door de camera worden herkend, worden aangeduid door witte kaders.

Zoomkader-AF/zoom-AF (Super Spot AF)

U kunt inzoomen op een deel van het beeld wanneer de scherpstelling wordt aangepast. Door een hoge zoomverhouding te kiezen, kunt u de automatische scherpstelling gebruiken om scherp te stellen op een kleiner gebied dan hetgeen normaal door het AF-kader wordt aangegeven. U kunt het scherpsteldoel ook nauwkeuriger positioneren.

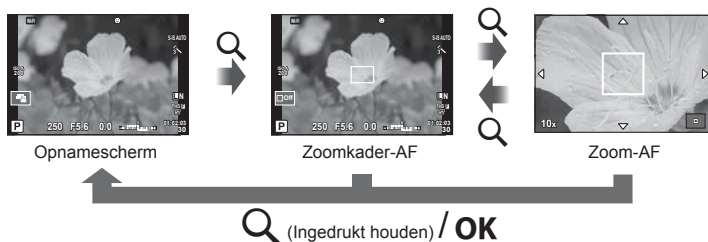

1 Druk de knop **Q** in en laat hem weer los om het zoomkader weer te geven.

- Wanneer de camera werd scherpgesteld met automatisch scherpstellen net voor de knop werd ingedrukt, wordt het zoomkader weergegeven in de huidige scherpstelpositie.
- Positioneer het zoomkader met $\Delta \nabla \langle \rangle$.
- Druk op de knop **INFO** en gebruik $\Delta \nabla$ om de zoomverhouding te selecteren. ($\times 5$, $\times 7$, $\times 10$, $\times 14$)

2 Druk nogmaals op de knop **Q** om in te zoomen op het zoomkader.

- Positioneer het zoomkader met $\Delta \nabla \langle \rangle$.
- U kunt de zoomverhouding wijzigen door de subregelaar (\odot) te draaien.

3 Druk de sluiterknop half in om de autofocus te starten.

- De camera stelt scherp met het motief dat zich in het midden van het beeld bevindt. Als u de scherpstelpositie wilt wijzigen, verplaatst u deze door het scherm aan te raken.

- U kunt het zoomkader ook weergeven en verplaatsen met behulp van het aanraakscherm.
- De zoom is alleen op de monitor zichtbaar en heeft geen invloed op de resulterende foto's.
- Als u een Four Thirds-systeemplens gebruikt, werkt de AF niet tijdens de zoomweergave.
- Tijdens het inzoomen maakt de IS (beeldstabilisator) geluid.

Een scherpstelmodus selecteren (AF-modus)

Selecteer een scherpstelmethode (scherpstelmodus).

U kunt afzonderlijke scherpstelmethodes kiezen voor de modus Fotografieren en de modus .

- 1 Druk op **OK** om de live controle weer te geven, en gebruik Δ ∇ om de AF-modus in te stellen.

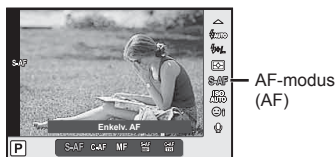

- 2 Selecteer een optie met \triangleleft \triangleright en druk op **OK**.

- De geselecteerde AF-modus wordt weergegeven op de monitor.

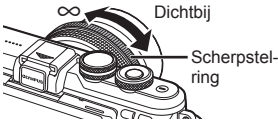
S-AF (Enkelv. AF)	De camera stelt één keer scherp wanneer de ontspanknop half ingedrukt wordt. Zodra de camera heeft scherpgesteld, hoort u een pieptoon en lichten het AF-bevestigingsteken en het autofocussteken op. Deze methode is geschikt voor het fotograferen van niet of nauwelijks bewegende motieven.
C-AF (Continue AF)	De camera herhaalt het scherpstellen terwijl de ontspanknop half ingedrukt blijft. Wanneer er op het motief is scherpgesteld, licht het AF-bevestigingsteken op de monitor op en weerklinkt de pieptoon zodra de scherpstelling de eerste keer wordt vergrendeld. Ook al beweegt het motief of verandert u de compositie van de foto, blijft de camera bezig met scherpstellen. <ul style="list-style-type: none"> • Als u een Four Thirds-systeemlens gebruikt, verandert deze instelling in [S-AF].
MF (handmatig scherpstellen)	Dankzij deze functie kunt u handmatig op iedere positie scherpstellen via de scherpstelling op de lens. 
S-AF+MF- (De modi S-AF en MF gelijktijdig gebruiken)	Na de ontspanknop half te hebben ingedrukt om scherp te stellen in de modus [S-AF], kunt u de scherpstelling gebruiken om de scherpstelling handmatig bij te regelen.
C-AF+TR (AF-tracking)	Druk de ontspanknop half in om scherp te stellen; de camera volgt het motief en blijft erop scherpstellen zolang de ontspanknop in deze positie wordt gehouden. <ul style="list-style-type: none"> • Het AF-kader wordt rood weergegeven als de camera het motief niet langer kan volgen. Laat de ontspanknop los, kadreeer het motief opnieuw en druk de ontspanknop half in. • Als u een Four Thirds-systeemlens gebruikt, verandert deze instelling in [S-AF].

- De camera kan mogelijk niet scherpstellen als het motief schaars verlicht is, wordt verduisterd door nevel of rook of te weinig contrast vertoont.
- Als u een Four Thirds-systeemlens gebruikt, is AF niet beschikbaar bij het opnemen van films.
- U kunt de AF-modus niet instellen als de MF-scherpstelvergrendeling van de lens is ingesteld op MF.

De helderheid van hoge lichten en schaduwen wijzigen

Druk op de -knop (Δ) en vervolgens op de **INFO**-knop om het menu Licht- & Schaduwcontrole weer te geven. Gebruik $\triangleleft \triangleright$ om een toonniveau te kiezen. Kies voor 'laag' om schaduwgebieden donkerder te maken of 'hoog' om highlights lichter te maken.

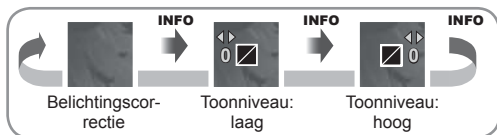

Kiezen hoe de camera de helderheid meet (meting)

U kunt kiezen hoe de camera de helderheid van het motief meet.

- 1 Druk op **OK** om de live controle weer te geven, en gebruik $\Delta \nabla$ om het metende item in te stellen.



- 2 Selecteer een optie met $\triangleleft \triangleright$ en druk op **OK**.

 Digitale ESP-meting	De camera meet de belichting in 324 gebieden van het frame en optimaliseert de belichting voor de huidige scène of (als een andere optie dan [UIT] is geselecteerd voor [☺ Gezichtsprio.]) het huidige portret. Deze methode wordt aanbevolen voor normaal fotograferen.	
 Centrumgewogen lichtmeting	Deze meetmethode berekent het gemiddelde van de lichtniveaus van het motief en de achtergrond, maar het centrum van het beeld telt hier zwaarder mee.	
 Spotmeting	Kies deze optie om een klein gebied te meten (ongeveer 2% van het kader) en richt hierbij de camera op het object dat u wilt meten. De belichting wordt aangepast op basis van de helderheid van het gemeten punt.	
 Spotmeting – licht	Verhoogt de belichting van de spotmeting. Zorgt ervoor dat lichte motieven licht worden weergegeven.	
 Spotmeting – schaduw	Verlaagt de belichting van de spotmeting. Zorgt ervoor dat donkere motieven donker worden weergegeven.	

- 3 Druk de sluiterknop half in.

- Normaal begint de camera te meten wanneer de ontspanknop half wordt ingedrukt en wordt de scherpstelling vergrendeld zolang de ontspanknop in deze positie wordt gehouden.

ISO-gevoeligheid

Door de ISO-gevoeligheid te verhogen, treedt er meer ruis (korrel) op in het beeld maar kunt u foto's nemen bij weinig licht. De aanbevolen instelling in de meeste situaties is [AUTO]. Deze instelling start bij ISO 200 — een waarde voor een evenwichtige verhouding tussen ruis en dynamisch bereik — en past vervolgens de ISO-gevoeligheid aan afhankelijk van de opnameomstandigheden.

- 1 Druk op **OK** om de live controle weer te geven, en gebruik Δ ∇ om het ISO-gevoeligheidsitem in te stellen.



ISO-gevoeligheid

- 2 Selecteer een optie met \triangleleft \triangleright en druk op **OK**.

AUTO	De gevoeligheid wordt automatisch ingesteld aan de hand van de opnameomstandigheden.
LAAG, 200–25600	De gevoeligheid wordt ingesteld op de geselecteerde waarde.

Kleur aanpassen (witbalans)

De witbalans (WB) zorgt ervoor dat witte objecten in beelden opgenomen door de camera er ook wit uitzien. Onder de meeste omstandigheden is [AUTO] geschikt, maar u kunt ook andere waarden selecteren op basis van de lichtbron wanneer u met [AUTO] niet de gewenste resultaten bereikt of u een bepaalde kleurtoon wilt oproepen in uw beelden.

- 1 Druk op **OK** om de live controle weer te geven, en gebruik Δ ∇ om de witbalans in te stellen.



- 2 Selecteer een optie met \triangleleft \triangleright en druk op **OK**.

WB-stand		Kleurtemperatuur	Lichtomstandigheden
Witbalans automatisch instellen	AUTO	—	Geschikt voor de meeste lichtomstandigheden (als op de monitor een witte beeldpartij zichtbaar is). Gebruik deze stand voor algemeen gebruik.
Vooraf ingestelde witbalans		5300K	Voor buitenopnamen op een heldere dag, of om de rode tinten bij een zonsopgang of meer kleuren bij vuurwerk vast te leggen.
		7500K	Voor buitenopnamen in de schaduw op een heldere dag.
		6000K	Voor het fotograferen buiten op een bewolkte dag.
		3000K	Voor fotograferen bij gloeilamplicht.
		4000K	Voor onderwerpen die door TL-licht worden verlicht.
		—	Voor onderwaterfotografie.
		5500K	Voor flitsopnamen.
Eén-toets witbalans (Blz. 53)		De met WB met één toets ingestelde kleurtemperatuur.	Kies hiervoor wanneer een wit of grijs onderwerp kan worden gebruikt om de witbalans te meten en het object zich onder een gemengde verlichting bevindt of wordt belicht door een onbekend type flitser of andere lichtbron.
Custom-witbalans	CWB	2000K–14000K	Nadat u op de INFO -knop hebt gedrukt, gebruikt u de knoppen \triangleleft \triangleright om een kleurtemperatuur te selecteren en drukt u vervolgens op OK .

One-touch witbalans

Meet de witbalans door een blad papier of een ander wit object te kaderen bij de belichting die u zult gebruiken voor de uiteindelijke foto. Dit is handig als u een onderwerp niet alleen bij natuurlijk licht fotografeert, maar ook bij andere lichtbronnen met verschillende kleurtemperaturen.

- 1 Selecteer [], [], [] of [] (witbalans met één toets 1, 2, 3 of 4) en druk op de knop **INFO**.
- 2 Maak een foto van een stuk kleurloos papier (wit of grijs).
 - Kadreer het object zodat dit de monitor vult en er geen schaduwen op zichtbaar zijn.
 - Het scherm voor one-touch witbalans verschijnt.
- 3 Selecteer [Ja] en druk op **OK**.
 - De nieuwe waarde wordt opgeslagen als een voorgeprogrammeerde witbalansoptie.
 - De nieuwe waarde blijft opgeslagen tot de witbalans met één knop opnieuw wordt gemeten. Uitschakelen van de camera wist de gegevens niet.



Tips

- Als het onderwerp te licht, te donker of zichtbaar gekleurd is, wordt de melding [WB NG Opnieuw] weergegeven en wordt er geen waarde opgenomen. Corrigeer het probleem en herhaal de procedure vanaf stap 1.

Camerabewegingen beperken (beeldstabilisator)

U kunt de camerabeweging beperken die zich kan voordoen als u foto's maakt wanneer er weinig licht is of wanneer u fotografeert bij een hoge vergroting. De beeldstabilisator start wanneer u de ontspanknop half indrukt.

- 1 Druk op **OK** om de live controle weer te geven, en gebruik Δ ∇ om de beeldstabilisator in te stellen.

Beeldstabilisator



- 2 Selecteer een optie met \triangleleft \triangleright en druk op **OK**.

Stilstaand beeld	UIT	Foto-I.S. Uit	Beeldstabilisator is uitgeschakeld.
	S-IS1	I.S. alle richtingen	Beeldstabilisator is ingeschakeld.
	S-IS2	Vert. I.S.	De beeldstabilisatiefunctie wordt enkel toegepast op verticale () camerabewegingen.
	S-IS3	Hor. I.S.	De beeldstabilisatiefunctie wordt enkel toegepast op horizontale () camerabewegingen. Gebruik deze functie wanneer u de camera horizontaal pakt met de camera in portretoriëntatie.
	S-IS AUTO	Automatische I.S.	De camera detecteert de panningrichting en past de juiste beeldstabilisatie toe.

Film	UIT	Film-I.S. Uit	Beeldstabilisator is uitgeschakeld.
	Aan	Film-I.S. Aan	Naast de beeldstabilisatie die wordt toegepast in alle richtingen, compenseert de camera ook voor camerabewegingen die zich voordoen tijdens het lopen.

Een brandpuntsafstand kiezen (behalve voor Micro Four Thirds-/Four Thirds-lenzen)

Gebruik informatie over de brandpuntsafstand om camerabewegingen te verminderen bij het maken van foto's met andere lenzen dan Micro Four Thirds-lenzen of Four Thirds-lenzen.

- Selecteer [Beeldstab.], druk op de knop **INFO**, selecteer een brandpuntsafstand met behulp van \triangleleft / \triangleright en druk op **OK**.
- Kies een brandpuntsafstand tussen 8 mm en 1000 mm.
- Kies de waarde die het dichtst aansluit bij de waarde die op de lens gedrukt staat.
- De beeldstabilisator kan te grote camerabewegingen of camerabewegingen die optreden wanneer de sluitertijd op de langste tijd is ingesteld, niet corrigeren. In dergelijke gevallen dient u een statief te gebruiken.
- Als u een statief gebruikt, dient u [Beeldstab.] in te stellen op [OFF].
- Wanneer u een lens gebruikt met een beeldstabilisatiefunctieschakelaar, wordt prioriteit gegeven aan de lensinstellingen.
- Wanneer de beeldstabilisatie bij de lens prioriteit krijgt en de camera is ingesteld op [S-IS-AUTO], wordt [S-IS1] gebruikt in plaats van [S-IS-AUTO].
- U hoort eventueel een werkingsgeluid of trilling als de beeldstabilisator wordt ingeschakeld.

Wanneer u een lens gebruikt met een beeldstabilisatiefunctieschakelaar

Stel de beeldstabilisator van de camera en de beeldstabilisatiefunctieschakelaar van de lens in. Gebruikt u de beeldstabilisator niet, zet dan beide functies op de camera en de lens op 'uit'.

Sequentiële opnamen/de zelfontspanner gebruiken





Blijf de ontspanknop helemaal indrukken om een reeks foto's te maken. U kunt ook foto's maken met behulp van de zelfontspanner.



- 1 Druk op de \square / \odot -knop (∇) om repeterende opnamen/zelfontspanner weer te geven.
 - Gebruik de **OK**-knop ook om de live controle weer te geven, en door \square / \odot -item (sequentiële opnamen/zelfontspanner) te kiezen door middel van \triangle / ∇ .
 - U kunt dit ook instellen via \square / \odot in \odot Opnamemenu 2.



- 2 Selecteer een optie met \triangleleft / \triangleright en druk op **OK**.

	Enkelbeeldopnamen	Telkens als u de ontspanknop indrukt, maakt de camera 1 foto (gewone opnamestand, enkelbeeldopname).
	Sequentieel H	Zolang de ontspanknop helemaal wordt ingedrukt, worden foto's genomen met een snelheid van 7,1 frames per seconde (fps). De scherpstelling, belichting en witbalans worden vergrendeld op de waarden van de eerste opname in elke reeks.

 Sequentieel L	Zolang de ontspanknop helemaal wordt ingedrukt, worden foto's genomen met een snelheid van 3,7 frames per seconde (fps). De scherpstelling en belichting worden vergrendeld volgens de geselecteerde opties voor [AF-modus] (Blz. 49) en [AEL/AFL] (Blz. 99).
 Zelfontspanner 12 SEC.	Druk de ontspanknop half in om scherp te stellen en helemaal om de timer te starten. De zelfontspanner-led brandt eerst ongeveer 10 seconden continu, begint dan ongeveer 2 seconden lang te knipperen, en daarna wordt de foto gemaakt.
 Zelfontspanner 2 SEC.	Druk de ontspanknop half in om scherp te stellen en helemaal om de timer te starten. De zelfontspanner-led knippert ongeveer 2 seconden, en daarna wordt de foto gemaakt.
 Eigen zelfontspanner	Druk op de knop INFO om [Timer], [Aantal beelden], [Intervaltijd] en [Elk frame AF] in te stellen. Selecteer een instelling met $\leftarrow\rightarrow$ en pas de instelling aan met de subregelbaar (⊕). Als [Elk frame AF] is ingesteld op [Aan], wordt elk frame automatisch scherpgesteld voordat de foto wordt genomen.

- Om de geactiveerde zelfontspanner voortijdig te stoppen, drukt u op ∇ .
- Als u  gebruikt, verschijnt tijdens het opnemen geen bevestigingsafbeelding. De afbeelding wordt na afloop van het fotograferen opnieuw weergegeven. Als u  gebruikt, wordt de daarvòòr gemaakte foto weergegeven.
- De snelheid van sequentiële opnamen varieert afhankelijk van de lens die u gebruikt en de scherpstelling van de zoomlens.
- Als tijdens repeterende opnamen de batterijspanningsindicator begint te knipperen, stopt de camera met fotograferen en begint de gemaakte foto's op te slaan op het geheugenkaartje. Als batterijvoeding te laag is, kan de camera misschien niet alle foto's opslaan.
- Bij fotograferen met de zelfontspanner kunt u de camera het beste op een statief zetten.
- Als u voor de camera gaat staan om de ontspanknop half in te drukken bij het gebruik van de zelfontspanner, is het mogelijk dat de foto onscherp is.

De beeldverhouding instellen

U kunt de breedte-hoogteverhouding (verhouding tussen horizontaal en verticaal) wijzigen terwijl u foto's maakt. Afhankelijk van uw voorkeur kunt u de breedte-hoogteverhouding instellen op [4:3] (standaard), [16:9], [3:2], [1:1] of [3:4].

- 1 Druk op **OK** om de live controle weer te geven, en gebruik Δ ∇ om de beeldverhouding in te stellen.
- 2 Selecteer de gewenste beeldverhouding met \triangleleft \triangleright en druk op **OK**.

- JPEG-beelden worden bijgesneden naargelang de geselecteerde breedte-hoogteverhouding; RAW-beelden daarentegen worden niet bijgesneden, maar worden opgeslagen met informatie over de geselecteerde breedte-hoogteverhouding.
- Wanneer RAW-beelden worden weergegeven, wordt de geselecteerde breedte-hoogteverhouding weergegeven.

De beeldkwaliteit kiezen (beeldkwaliteit foto)

U kunt een beeldkwaliteit instellen voor foto's. Selecteer een kwaliteit die geschikt is voor de toepassing (zoals voor het verwerken op de pc, gebruik op websites enz.).

- 1 Druk op **OK** om de live controle weer te geven, en gebruik Δ ∇ om een filmbekwaliteit in te stellen voor stilstaande beelden.



Modus beeldkwaliteit voor foto's

- 2 Selecteer een optie met \triangleleft \triangleright en druk op **OK**.

Maak uw keuze uit RAW- en JPEG-modi (**L**F, **L**N, **M**N en **S**N). Kies een JPEG+RAW-optie om zowel een RAW- als een JPEG-beeld op te slaan bij elke opname. De JPEG-modi zijn een combinatie van resolutie (**L**, **M** en **S**) en compressiefactor (SF, F, N en B). Als u een andere combinatie wilt selecteren dan **L**F/**L**N/**M**N/**S**N, verander dan de instellingen [\leftarrow : Instellen] (Blz. 94) in het aangepast menu.

RAW-beeldgegevens

Dit type (extensie ".ORF") slaat onverwerkte beeldgegevens op voor latere verwerking. RAW-beeldgegevens kunnen niet worden weergegeven met andere camera's of software en RAW-beelden kunnen niet worden geselecteerd om ze af te drukken. Met deze camera kunnen JPEG-kopieën worden gemaakt van RAW-beelden. \leftarrow "Foto's bewerken" (Blz. 85)

De beeldkwaliteit kiezen (beeldkwaliteit film)







Stel een modus filmbeeldkwaliteit in voor het gewenste gebruik.

- 1 Zet de functieknop op .
- 2 Druk op **OK** om de live controle weer te geven, en gebruik Δ ∇ om een filmbeeldkwaliteit in te stellen.



Modus beeldkwaliteit film

- 3 Selecteer een optie met behulp van \triangleleft \triangleright .
 - Druk op de **INFO**-knop om de opnametijd van clips te wijzigen, en pas instellingen aan met behulp van de subregelaar (.

Opnamemodus	Toepassing	Instellingen die u kunt wijzigen
 (Full HD Normal)*1	Overschakelen naar clips opnemen (Blz. 39).	Opnametijd
 (Full HD Fine)*1	Weergeven op tv's en andere apparaten	—
 (Full HD Normal)*1		
 (HD Fine)*1		
 (HD Normal)*1		
 (1280×720, Motion JPEG)*2	Voor weergave of bewerking op een computer	—
 (640×480, Motion JPEG)*2		

1 Bestandsformaat MPEG-4 AVC/H.264. Bestanden kunnen tot 4 GB groot zijn. Individuele films kunnen maximaal 29 minuten lang zijn.

*2 Bestanden kunnen tot 2 GB groot zijn.

- Afhankelijk van het type van het gebruikte kaartje kan de opname eindigen voor de maximale lengte is bereikt.

- 4 Druk op **OK** om wijzigingen op te slaan.

Een flitser gebruiken (flitserfotografie)

De flitser kan handmatig naar wens worden ingesteld. De flitser kan in heel wat verschillende opnameomstandigheden worden gebruikt.

1 Verwijder de contactafdekking van de flitser en bevestig de flitser op de camera.

- Schuif de flitser volledig in tot deze tegen de achterzijde van de schoen komt en goed op zijn plaats zit.

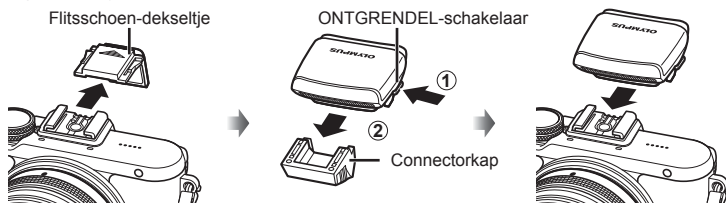

De flitser verwijderen

Druk op de ONTGRENDEL-schakelaar terwijl u de flitser verwijdert.

ONTGRENDEL-schakelaar

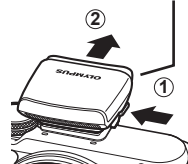

2 Klap de flitserkop uit.

- Klap de flitserkop neer wanneer u de flitser niet gebruikt.

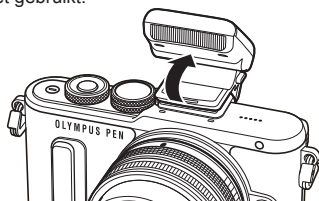









3 Druk op de ⚡ – knop (\triangleright) om de flitsmodus weer te geven.





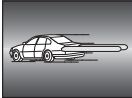

- U kunt ook op **OK** drukken om de live controle weer te geven, en de flitsmodus kiezen met \triangle ∇ .













4 Selecteer een optie met \triangleleft \triangleright en druk op **OK**.

- De beschikbare opties en de volgorde waarin deze worden weergegeven variëren naargelang de opnamemodus.  "One-touch witbalans" (Blz. 53)

AUTO	Autoflitsen	Bij weinig licht of tegenlicht ontsteekt de flitser automatisch.
	Invulflits	De flitser ontsteekt altijd, ongeacht de lichtomstandigheden.
	Flitser uit	De flitser ontsteekt niet.
	Flitsen met onderdrukken van rode ogen	Met deze functie kunt u rode ogen vermijden. In de standen S en M zal de flitser altijd flitsen.
 TRAAG	Trage synchronisatie (1e sluitergordijn)	Trage sluitertijden worden gebruikt om een slecht verlichte achtergrond op te lichten.
 TRAAG	Trage synchronisatie (1e sluitergordijn)/ flitsen met onderdrukken van rode ogen	Combineert een trage synchronisatie met onderdrukken van rode ogen.
 TRAAG/2e gordijn	Trage synchronisatie (2e sluitergordijn)	De flitser ontsteekt net voordat de sluiters dichtgaat om lichtsporen te creëren achter bewegende lichtbronnen. 
 FULL,  1/4 enz.	Handmatig	Voor gebruikers die de voorkeur geven aan handmatige bediening. Als u op de knop INFO drukt, kunt u de functieknop gebruiken om het flitserniveau aan te passen.

- Bij [ /   (flitsen met onderdrukken van rode ogen)] duurt het na de inleidende flitsen ongeveer 1 seconde voordat de sluiters ontspant. Beweeg de camera niet zolang de opname niet is voltooid.
- [ /   (Flitsen met onderdrukken van rode ogen)] werkt mogelijk niet efficiënt onder bepaalde opnameomstandigheden.
- Als de flitser ontsteekt, is de sluitertijd ingesteld op 1/250 sec. of korter. Als u met de Invulflits een onderwerp tegen een lichte achtergrond fotografeert, kan de achtergrond overbelicht zijn.

Beschikbare flitsmodi in de diverse fotografeerstanden

Opname-modus	LV-su- perbedie- ningspa- neel	Flitsmodus	Flits- mo- ment	Voorwaarden om de flitser te laten flitsen	Grens van sluitertijd
P/A	 AUTO	Autoflitsen	1e sluiter- gordijn	Ontsteekt automatisch in het donker en bij tegenlicht	1/30 sec. – 1/250 sec.*
		Automatische flitser (onderdrukking van rode ogen)			
		Invulflits		Ontsteekt altijd	30 sec. – 1/250 sec.*
		Flitser uit	—	—	—
	 TRAAG	Trage synchronisatie (rode ogen onderdrukken)	1e sluiter- gordijn	Ontsteekt automatisch in het donker en bij tegenlicht	60 sec. – 1/250 sec.*
	 TRAAG	Trage synchronisatie (1e sluitergordijn)			
	 TRAAG2	Trage synchronisatie (2e sluitergordijn)	2e sluiter- gordijn		
	Invulflits	1e sluiter- gordijn			
	Invulflits (onderdrukking van rode ogen)		Ontsteekt altijd	60 sec. – 1/250 sec.*	
S/M		Flitser uit	—	—	—
		Invulflits/trage synchronisatie (2e sluitergordijn)	2e sluiter- gordijn	Ontsteekt altijd	60 sec. – 1/250 sec.*

-  **AUTO**  kan worden ingesteld in modus **AUTO**.

* 1/200 sec. bij gebruik van een afzonderlijk verkochte externe flitser.

Minimumbereik

De lens kan schaduwen werpen over objecten die zich dicht bij de camera bevinden, wat tot vignettering leidt, of de onderwerpen kunnen te helder zijn, zelfs bij minimale flitssterkte.

Lens	Afstand (bij benadering) waarop vignettering optreedt
17 mm f1.8	0,25m
25 mm f1.8	0,25 m
45 mm f1.8	0,5 m
14–42 mm IIR	0,55 m
14–42 mm EZ	0,25 m
40–150 mm	0,9 m

- Externe flitsers kunnen worden gebruikt om vignettering te voorkomen. Om overbelichte foto's te voorkomen, selecteert u de modus **A** of **M** en kiest u een hoge f-waarde, of u vermindert de ISO-gevoeligheid.

Uitgangsvermogen van de flits aanpassen (regelen van de flitssterkte)

Het uitgangsvermogen van de flits kan worden aangepast als u vindt dat uw onderwerp overbelicht is, of onderbelicht hoewel de belichting in de rest van het beeld in orde is.

- 1 Druk op **OK** om de live controle weer te geven, en selecteer de flitssterkte met behulp van $\Delta \nabla$.



Regelaar flitssterkte

- 2 Selecteer een waarde voor de flitscompensatie met behulp van $\triangleleft \triangleright$ en druk op **OK**.

- Deze instelling heeft geen effect wanneer de flitsfunctie voor de externe flitssterke is ingesteld op HANDMATIG.
- Wijzigingen van de flitssterkte die met de externe flitssterke werden aangebracht, worden opgeteld bij de wijzigingen van de flitssterkte die met de camera werden gemaakt.

Verwerkingsopties (fotomodus)









Selecteer een beeldeffect en voer individuele aanpassingen uit voor contrast, scherpheid en andere parameters (Blz. 76). Wijzigingen aan elke fotomodus worden afzonderlijk opgeslagen.

- 1 Druk op **OK** om de live controle weer te geven, en gebruik $\Delta \nabla$ om de fotomodus in te stellen.





Fotomodus

- 2 Selecteer een item met $\triangleleft \triangleright$ en druk op **OK**.

 i-Enhance	Voor indrukwekkende resultaten in overeenstemming met het motief.
 Levendig	Voor levendige kleuren.
 Natuurlijk	Voor natuurlijke kleuren.
 Laag contrast	Voor afgevlakte tinten.
 Portret	Voor mooie huidtinten.
 Monochroom	Voor zwart/wit-tinten.
 Aangepast	Selecteer één beeldeffect, stel de parameters in en leg de instelling vast.
 e-Portret	Produceert vloeiende huidteksturen. Kan niet worden gebruikt met bracket-fotografie en bij filmen.

 Onderwater	Geeft kleuren die geschikt zijn voor de onderwateropnames.
 Pop-art	
 Soft-focus	
 Bleke/lichte kleur	
 Lichte toon	
 Korrelige film	
 Pinhole	
 Diorama	
 Cross-process	
 Zacht sepia	
 Dramatische toon	
 Sleutellijn	
 Aquarel	
 Vintage	
 Gedeeltelijke kleur*	

Kies een creatieve filter en selecteer het gewenste effect.
 "Soorten creatieve filters" (Blz. 26)

* Na met  Gedeeltelijke kleur te hebben gekozen, drukt u op de knop **INFO** om de kleurenring weer te geven.



Opties voor filmgeluid (films met geluid opnemen)

U kunt het opnamegeluid instellen bij het filmen.

- 1 Draai de functieknop naar , druk op **OK** om de live controle weer te geven en selecteer het filmgeluid met behulp van .



- 2 Schakel AAN/UIT met  en druk op **OK**.

- Als u geluid in een film opneemt, kan het geluid van de lensactivering en van de camerawerking worden opgenomen. Indien gewenst kunnen deze geluiden onderdrukt worden door op te nemen met [AF-modus] ingesteld op [S-AF] of door het aantal keren dat u op de knoppen drukt te beperken.
- In de modus  (Diorama) worden geen geluiden opgenomen.
- Wanneer het opnemen van geluid bij filmpjes is ingesteld op [OFF], wordt  weergegeven.

Effecten toevoegen aan een film













U kunt films opnemen die gebruik maken van de beschikbare effecten in de stand Fotografieren. Stel de regelaar in op  om de instellingen te activeren.

- 1 Draai de functieknop naar , druk op **OK** om de live controle weer te geven en selecteer de opnamemodus met behulp van $\Delta \nabla$.



Opnamemodus

- 2 Gebruik $\triangleleft \triangleright$ om een opnamemodus te kiezen en druk op **OK**.

P	De optimale diafragma waarde wordt automatisch ingesteld overeenkomstig de helderheid van het onderwerp. U kunt de subregelaar () gebruiken om de belichting aan te passen. Nadat u op de  -knop heeft gedrukt, kunt u ook $\triangleleft \triangleright$ gebruiken voor instellen.
A	De weergave van de achtergrond wordt gewijzigd door de instelling van het diafragma. U kunt de belichting instellen met de subregelaar (). Nadat u op de  -knop heeft gedrukt, kunt u ook $\Delta \nabla$ gebruiken voor instellen. Nadat u op de  -knop heeft gedrukt, kunt u $\triangleleft \triangleright$ gebruiken om de belichting aan te passen.
S	De sluitertijd is van invloed op de weergave van het onderwerp. U kunt de sluitertijd instellen met de subregelaar (). Nadat u op de  -knop heeft gedrukt, kunt u ook $\Delta \nabla$ gebruiken voor instellen. Nadat u op de  -knop heeft gedrukt, kunt u $\triangleleft \triangleright$ gebruiken om de belichting aan te passen. De sluitertijd kan worden ingesteld op waarden tussen 1/30 sec. en 1/4000 sec.
M	U kunt het diafragma en de sluitertijd tegelijkertijd instellen. U kunt de sluitertijd instellen met de subregelaar (). Nadat u op de  -knop heeft gedrukt, kunt u ook $\Delta \nabla$ gebruiken voor instellen. Nadat u op de  -knop gedrukt hebt, kunt u het diafragma instellen met de subregelaar () of met $\triangleleft \triangleright$. De sluitertijd kan worden ingesteld op waarden tussen 1/30 sec. en 1/4000 sec. De gevoeligheid kan alleen handmatig worden ingesteld op waarden tussen ISO 200 en 3200.

- Stabilisatie is niet mogelijk als de camerabeweging te groot is.
- Als de binnenzijde van de camera warm wordt, wordt de opname automatisch gestopt om de camera te beschermen.
- Bij sommige creatieve filters is de werking van [C-AF] beperkt.

3 Weergave

Informatieweergave tijdens het afspeelen

Beeldinformatie afspelen

Vereenvoudigde weergave

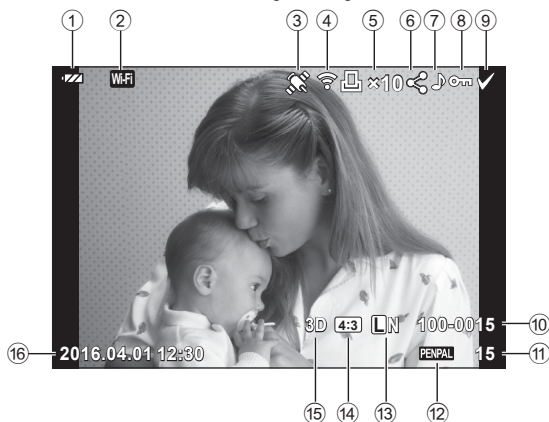

Volledige weergave

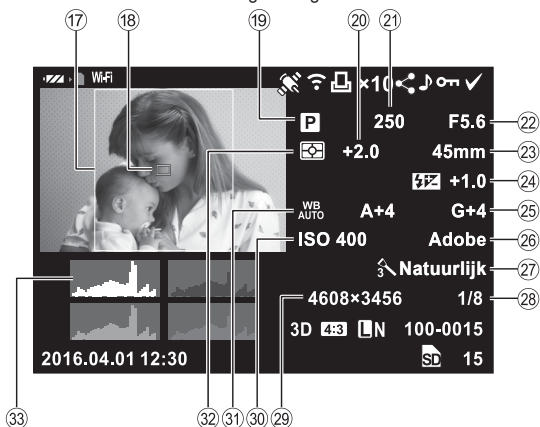

- ① Batterijcontrole.....Blz. 16
- ② Draadloze LAN-verbinding.....Blz. 114–119
- ③ Inclusief GPS-gegevens.....Blz. 117
- ④ Eye-Fi-upload klaar.....Blz. 98
- ⑤ Afdrukreservering
Aantal afdrukken.....Blz. 125
- ⑥ Deelorder.....Blz. 70
- ⑦ Geluidsofname.....Blz. 70
- ⑧ Beveiligen.....Blz. 69
- ⑨ Beeld geselecteerd.....Blz. 70
- ⑩ Bestandsnummer.....Blz. 95
- ⑪ Framenummer
- ⑫ Opslagapparaat
- ⑬ Beeldkwaliteit.....Blz. 77
- ⑭ Breedte-hoogteverhouding.....Blz. 56
- ⑮ 3D-beeld.....Blz. 24
-  Tijdelijk opgeslagen foto voor PHOTO STORY.....Blz. 29
- HDR1 HDR2** HDR-beeld.....Blz. 81
- ⑯ Datum en tijd.....Blz. 17
- ⑰ Beeldrand.....Blz. 56
- ⑱ Autofocusveld.....Blz. 46
- ⑲ Opnamestand.....Blz. 20–37
- ⑳ Belichtingscorrectie.....Blz. 45
- ㉑ Sluittijd.....Blz. 30–33
- ㉒ Diafragma waarde.....Blz. 30–33
- ㉓ Brandpuntsafstand
- ㉔ Waarde flitscompensatie.....Blz. 61
- ㉕ Witbalanscorrectie
- ㉖ Kleurruimte.....Blz. 95
- ㉗ Beeldeffecten.....Blz. 61
- ㉘ Compressiefactor.....Blz. 110
- ㉙ Pixel Aantal.....Blz. 94
- ㉚ ISO-gevoeligheid.....Blz. 51
- ㉛ Witbalans.....Blz. 52
- ㉜ Lichtmeetstand.....Blz. 50
- ㉝ Histogram.....Blz. 19

De informatieweergave omschakelen

U kunt de informatie die tijdens de weergave op de monitor verschijnt, wijzigen via de **INFO**-knop.

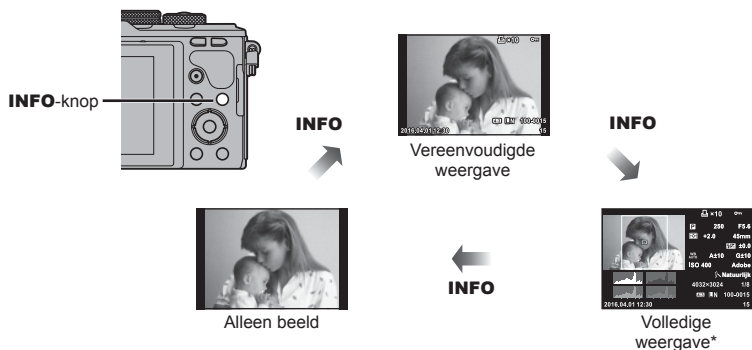









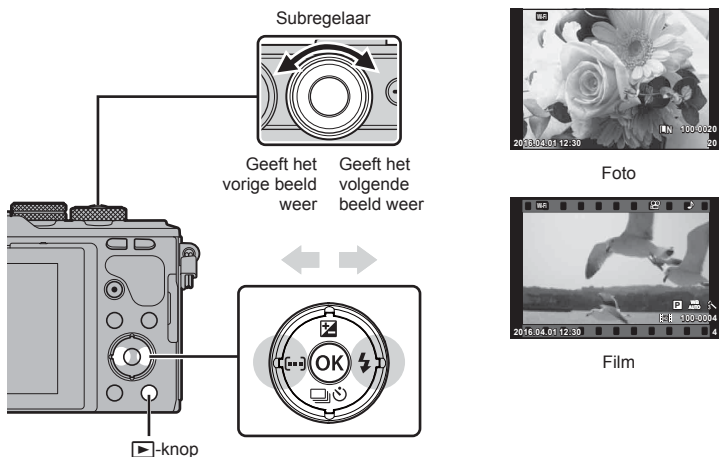









* Niet weergegeven tijdens het afspelen van filmbeelden.

Foto's en films bekijken

1 Druk op de knop .

- Uw meest recente foto of film wordt weergegeven.
- Selecteer de gewenste foto of film met de subregelaar () of het pijlveld.
- Druk de ontspanknop half in om naar de opnamemodus terug te keren.



Subregelaar ()	Enkelbeeldweergave: Vorige () / Volgende () Close-up afspelen: U kunt de volgende afbeelding of de vorige afbeelding weergeven tijdens close-up afspelen. Index//Mijn Clips/kalenderweergave: markeer afbeelding
Pendelknop (   )	Enkelbeeldweergave: volgende () / vorige () / afspeelvolume ( ) Close-up afspelen: Bladeren tussen afbeeldingen U kunt de volgende afbeelding () of de vorige afbeelding () weergeven tijdens close-up afspelen door te drukken op de knop INFO . Index//Mijn Clips/kalenderweergave: markeer afbeelding
	Close-up weergeven
	Indexweergave
INFO	Beeldinformatie bekijken
	Foto selecteren (Blz. 70)
	Foto verwijderen (Blz. 69)
OK	Menu's bekijken (in kalenderweergave drukt u op deze knop om terug te keren naar enkelbeeldweergave)

Indexweergave/kalenderweergave

- Voor enkelbeeldweergave, druk op de -knop voor indexweergave. Druk nogmaals op de -knop voor de weergave van Mijn Clips en nogmaals voor kalenderweergave.
- Druk op **OK** om terug te keren naar de enkelbeeldweergave.

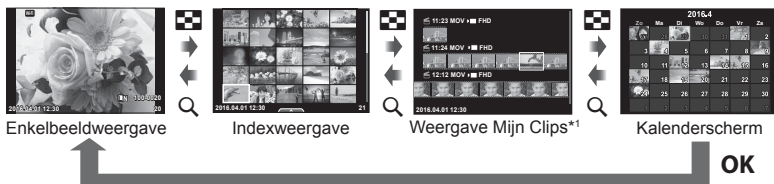

*1 Als een of meer Mijn Clips zijn gemaakt, worden deze hier weergegeven (Blz. 39).

Foto's bekijken

Gezoomd weergeven

In enkelbeeldweergave, druk op de -knop om in te zoomen. Druk op de -knop om terug te gaan naar enkelbeeldweergave.

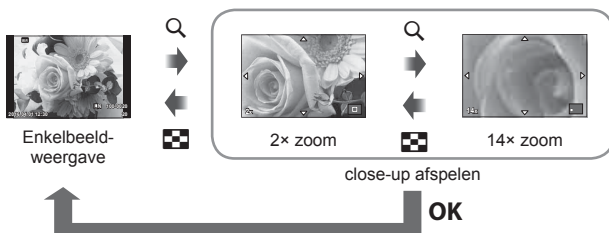

Roteren

Instellen of foto's al dan niet worden gedraaid.

- 1 Geef de foto weer en druk op **OK**.
- 2 Selecteer [Roteren] en druk op **OK**.
- 3 Druk op om de afbeelding linksom te draaien of op om de afbeelding rechtsom te draaien; de afbeelding draait telkens wanneer u op de knop drukt.
 - Druk op **OK** om de instellingen op te slaan en af te sluiten.
 - Het geroteerde beeld wordt opgeslagen met de huidige oriëntatie.
 - Films, 3D-foto's en beveiligde afbeeldingen kunnen niet worden geroteerd.

Diavoorstelling

Hierbij worden de afbeeldingen die op het kaartje zijn opgeslagen één voor één weergegeven.

- 1 Druk tijdens het afspelen op **OK** en selecteer .



- 2 Pas de instellingen aan.

Starten	De diavoorstelling starten. De afbeeldingen worden in volgorde weergegeven, te starten bij de huidige afbeelding.
Achtergrondmuziek	Stel [Happy Days] in of schakel Achtergrondmuziek [Uit]. U kunt andere achtergrondmuziek selecteren als u deze hebt gedownload van de Olympus-website. http://support.olympus-imaging.com/bgmdownload/
Dia	Stel het type diavoorstelling in dat u wilt uitvoeren.
Dia-interval	Instellen hoe lang elke dia wordt weergegeven (2 tot 10 seconden).
Filminterval	Selecteer [Volledig] om volledige filmclips op te nemen in de diavoorstelling en [Kort] om alleen het inleidende deel van elke clip weer te geven.

- 3 Selecteer [Start] en druk op **OK**.
 - De diavoorstelling start.
 - Druk op **OK** om de diavoorstelling te stoppen.

Volume

Druk op Δ ∇ tijdens de diavoorstelling om het algemene volume van de luidspreker van de camera aan te passen. Druk op \triangleleft \triangleright als de volumeregelaar zichtbaar is om de balans aan te passen tussen het geluid dat met de foto of film is opgenomen en de achtergrondmuziek.

Volume

Het volume kan worden aangepast door op Δ of ∇ te drukken tijdens enkelbeeldweergave en filmweergave.



Films bekijken

Selecteer een film en druk op **OK** om het weergavemenu weer te geven. Selecteer [Filmweergave] en druk op **OK** om het afspelen te starten. Spoel vooruit en achteruit met $\triangleleft/\triangleright$.

Druk nogmaals op **OK** om de weergave te pauzeren. Gebruik, als de weergave is onderbroken, \triangle om het eerste beeld weer te geven en ∇ om het laatste beeld weer te geven. Gebruik $\triangleleft/\triangleright$ of de subregelaar (\odot) om eerdere en latere beelden weer te geven. Druk op de knop **MENU** om de weergave te stoppen.

- Het is aan te bevelen de meegeleverde computersoftware te gebruiken om films op een computer weer te geven. Voordat u de software voor het eerst start, dient u de camera aan te sluiten op de computer.



Afbeeldingen beveiligen

U kunt afbeeldingen beveiligen tegen toevallige verwijdering. Geef de afbeelding weer die u wilt beveiligen en druk op **OK** om het weergavemenu te openen.

Selecteer **[On]** en druk op **OK**, druk daarna op \triangle of ∇ om de afbeelding te beveiligen. Beveiligde afbeeldingen worden aangegeven met het pictogram **[On]** (beveiligen). Druk op \triangle of ∇ om de beveiliging op te heffen.

U kunt ook meerdere geselecteerde afbeeldingen beveiligen.

$\mathbb{1}$ "Afbeeldingen selecteren ([**On**], [Selectie wissen], [Geselect. deelorder])" (Blz. 70)

- Bij het formatteren van de geheugenkaart worden alle afbeeldingen gewist, ook de beveiligde afbeeldingen.

[On] (beveiligen) pictogram



Afbeeldingen wissen

Geef een afbeelding weer die u wilt wissen en druk op $\mathbb{1}$. Selecteer [Ja] en druk op **OK**. U kunt afbeeldingen wissen zonder de bevestigingsstap door de knopinstellingen te veranderen. $\mathbb{1}$ [Snel Wissen] (Blz. 95)

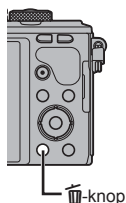

Een overdrachtorder instellen voor foto's (Deelorder)

U kunt eerst de beelden selecteren die u naar een smartphone wilt overbrengen.

U kunt ook alleen de beelden in de deelorder doorzoeken. Bij het weergeven van de beelden die u wilt overbrengen, drukt u op **OK** om het weergavemenu te openen. Als u [Deelorder] hebt geselecteerd, drukt u op **OK** en vervolgens drukt u op Δ of ∇ om een deelorder in te stellen voor een afbeelding en \leftarrow weer te geven. Druk op Δ of ∇ om een deelorder te annuleren.

U kunt vooraf afbeeldingen selecteren die u wilt overbrengen en tegelijk een deelorder instellen. $\left[\text{O} \right]$ "Afbeeldingen selecteren ([O]), [Selectie wissen], [Geselect. deelorder]" (Blz. 70) "Foto's overbrengen naar een smartphone" (Blz. 116)

- U kunt een deelorder instellen op maximaal 200 afbeeldingen.
- Deelorders kunnen niet worden ingesteld voor Afbeeldingen in RAW-formaat of voor films in Motion JPEG-formaat ($\left[\text{HD} \right]$ of $\left[\text{SD} \right]$).

Afbeeldingen selecteren ([O]), [Selectie wissen], [Geselect. deelorder]

U kunt meerdere foto's selecteren voor [O], [Selectie wissen] of [Geselect. deelorder].

Druk op de knop \checkmark op het indexweergavescherm (Blz. 67) om een beeld te selecteren; er verschijnt een pictogram \checkmark in de afbeelding. Druk nogmaals op de knop \checkmark om de selectie ongedaan te maken.

Druk op **OK** om het menu weer te geven en selecteer vervolgens uit [O], [Selectie wissen] en [Geselect. deelorder].

Deze functie is ook beschikbaar bij het weergeven van een enkel beeld.



Geluid opnemen

U kunt een audio-opname (tot 30 sec. lang) toevoegen aan de huidige foto.

- 1 Geef de foto weer waaraan u een audio-opname wilt toevoegen en druk op **OK**.
 - Audio-opname is niet mogelijk bij beveiligde afbeeldingen.
 - Audio-opname is ook beschikbaar in het weergavemenu.
- 2 Selecteer [U] en druk op **OK**.
 - Selecteer [Nee] om te annuleren zonder een opname toe te voegen.
- 3 Selecteer [U Start] en druk op **OK** om de opname te starten.
 - Om de opname halverwege te stoppen, drukt u op **OK**.
- 4 Druk op **OK** om de opname te beëindigen.
 - Afbeeldingen met een audio-opname worden gemarkeerd met het pictogram U .
 - Om een opname te wissen, selecteert u [Wissen] in stap 3.

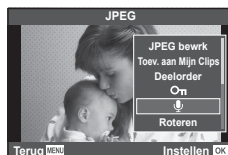

Foto's toevoegen aan Mijn Clips (Aan Mijn Clips toevoegen)

U kunt ook foto's selecteren en deze aan Mijn Clips toevoegen.

Geef de foto weer die u wilt toevoegen en druk op **OK** om het menu te openen. Selecteer [Toev. aan Mijn Clips] en druk op **OK**. Selecteer met Δ ∇ \triangleleft \triangleright Mijn Clips en de volgorde waarin u de foto's wilt toevoegen en druk dan op **OK**.

Het aanraakscherm gebruiken

U kunt het aanraakpaneel gebruiken om bewerkingen met afbeeldingen uit te voeren.

■ Schermvullende weergave

Bijkomende Afbeeldingen bekijken

- Schuif uw vinger naar links om latere kaders weer te geven, naar rechts om vroegere kaders weer te geven.



Weergavezoom

- Raak het scherm zacht aan om het de schuif en \boxtimes weer te geven.
- Schuif de balk omhoog of omlaag om in of uit te zoomen.
- Gebruik uw vinger om in het display te schuiven wanneer de foto is ingezoomd.
- Tik op \boxtimes om de indexweergave weer te geven. Tik nogmaals op \boxtimes voor de kalenderweergave en de weergave van Mijn Clips.



■ Index/Mijn Clips/kalenderweergave

Pagina vooruit/pagina achteruit

- Schuif uw vinger omhoog om de volgende pagina te bekijken, omlaag om de vorige pagina te bekijken.
- Gebruik \boxtimes of \boxtimes om het aantal afbeeldingen te kiezen dat wordt weergegeven.
- Tik \boxtimes meerdere malen aan om terug te keren naar de enkelbeeldweergave.

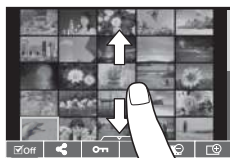





Afbeeldingen bekijken

- Tik op een beeld om het beeld schermvullend weer te geven.

Afbeeldingen selecteren en beveiligen

Raak het scherm in de enkelbeeldweergave zacht aan om het aanraakmenu weer te geven. U kunt nu de gewenste handeling uitvoeren door de pictogrammen in het aanraakmenu aan te raken.

	Selecteer een beeld. U kunt meerdere afbeeldingen selecteren en gezamenlijk verwijderen.
	U kunt ook instellen welke afbeeldingen u met een smartphone wilt delen.  "Een overdrachtorder instellen voor foto's (Deelorder)" (Blz. 70)
	Beveiligt een beeld.

- Raak het display niet aan met uw vingernagels of een scherp voorwerp.
- Handschoenen en een monitorafdekking kunnen de bediening van het aanraakscherm hinderen.

4 Menufuncties

Basismenubewerkingen

De menu's omvatten opname- en weergaveopties die niet worden weergegeven door live controle en u in staat stellen de camera-instellingen aan te passen voor een vlotter gebruik.

	Voorafgaande en basisopnameopties
	Geavanceerde opnameopties
	Weergave- en herwerkingsopties
	De camera-instellingen aanpassen (Blz. 89)
	Opties van het accessoirepoortmenu voor apparaten die gebruikt worden op een accessoirepoort, zoals EVF en OLYMPUS PENPAL (Blz. 111)*
	Camera-instelling (bv. datum en taal)

* Niet weergegeven met de standaardinstellingen

1 Druk op de **MENU**-knop om de menu's weer te geven.

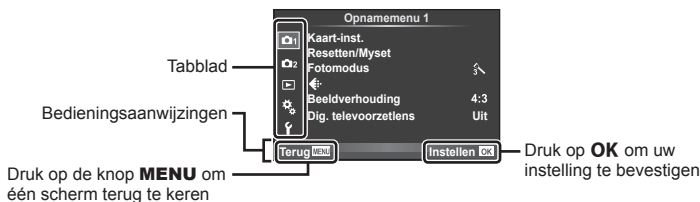

- Een uitleg wordt gedurende ongeveer 2 seconden weergegeven nadat u een optie hebt geselecteerd.
- Druk op de knop **INFO** om gidsen weer te geven of te verbergen.

2 Selecteer een tabblad met Δ ∇ en druk daarna op **OK**.

3 Selecteer een item met Δ ∇ en druk op **OK** om opties weer te geven voor het geselecteerde item.

De huidige instelling verschijnt op het scherm



4 Gebruik Δ ∇ om een optie te markeren en druk op **OK** om deze te selecteren.

- Druk meerdere keren op de knop **MENU** om het menu te verlaten.

- Voor de standaardinstellingen van iedere optie verwijzen wij naar "Menulijst" (Blz. 142).

Opnamemenu 1/Opnamemenu 2 gebruiken

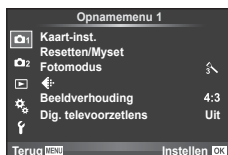

Opnamemenu 1

- ☑ Kaart-instelling (Blz. 74)
- ☑ Resetten/Myset (Blz. 75)
- ☑ Fotomodus (Blz. 76)
- ☑ Beeldverhouding (Blz. 56)
- ☑ Digitale televoorzetlens (Blz. 78)

Opnamemenu 2

- ☑ (Sequentiële opnamen/zelfontspanner) (Blz. 54, 78)
- ☑ Image Stabilizer (Blz. 53)
- ☑ Bracketing (Blz. 79)
- ☑ HDR (Blz. 81)
- ☑ Meervoudige belichting (Blz. 82)
- ☑ Intrvl. opn./tijdopname (Blz. 83)
- ☑ RC-modus (Blz. 84)

De kaart formatteren (Kaart-instelling)

Kaartjes moeten met deze camera worden geformatteerd voor ze voor het eerst worden gebruikt, of nadat ze met een andere camera of computer werden gebruikt. Bij het formatteren worden alle gegevens gewist die op het kaartje staan, ook eventuele beveiligde opnamen.

Gaat u een gebruikte kaart formatteren, controleer dan eerst of deze kaart geen opnamen bevat die u wilt bewaren. ☑ "Toepasbare geheugenkaarten" (Blz. 128)

- 1 Selecteer [Kaart-inst.] in ☑ Opnamemenu 1.
- 2 Selecteer [Formatteren] en druk op **OK**.



- 3 Selecteer [Ja] en druk op **OK**.
 - Het kaartje wordt dan geformatteerd.

Alle beelden wissen (Kaart-instelling)

Alle vastgelegde beelden worden verwijderd. Beschermde beelden worden niet verwijderd.

- 1 Selecteer [Kaart-inst.] in ☑ Opnamemenu 1.
- 2 Selecteer [Alles wissen] en druk op **OK**.
- 3 Selecteer [Ja] en druk op **OK**.
 - Alle beelden worden verwijderd.



Standaardinstellingen herstellen (Resetten)

De camera-instellingen kunnen probleemloos worden teruggezet naar de standaardinstellingen.

- 1 Selecteer [Reset/Myset] in Opnamemenu 1.
- 2 Selecteer [Resetten] en druk op **OK**.
 - Markeer [Resetten] en druk op \triangleright om het resettype te kiezen. Om alle instellingen behalve de tijd, de datum en nog enkele andere te resetten, markeert u [Volledig] en drukt u op **OK**.
 "Menulijst" (Blz. 142)
- 3 Selecteer [Ja] en druk op **OK**.



Instellingen voor favorieten vastleggen (Myset)

Myset opslaan

Met uitzondering van de opnamestand kunt u alle actuele camera-instellingen opslaan in een van vier geheugenbanken ("Myset"). U kunt opgeslagen instellingen oproepen in de standen **P**, **A**, **S** en **M**.

- 1 Pas de instellingen aan om ze op te slaan.
- 2 Selecteer [Reset/Myset] in Opnamemenu 1.
- 3 Selecteer de gewenste bestemming ([Myset1]–[Myset4]) en druk op \triangleright .
 - Door [Instellen] te selecteren, worden de huidige instellingen opgeslagen die de instellingen overschrijven welke op dit moment in de bank zijn opgeslagen.
 - Selecteer [Resetten] om het vastleggen te annuleren.
- 4 Selecteer [Instellen] en druk op **OK**.
 - Instellingen die opgeslagen kunnen worden in Myset "Menulijst" (Blz. 142)

Myset gebruiken

Stelt de camera in volgens de instellingen die werden geselecteerd voor Myset.

- 1 Selecteer [Reset/Myset] in Opnamemenu 1.
- 2 Selecteer de gewenste instellingen ([Myset1]–[Myset4]) en druk op **OK**.
- 3 Selecteer [Ja] en druk op **OK**.



- De opnamemodus verandert niet als MySet wordt uitgevoerd vanuit een menu.
- Als u MySet aan een knop toewijst, kunt u dit uitvoeren door op de knop te drukken. Hierbij verandert de opnamemodus naar de opgeslagen modus.
- U kunt MySet-instellingen ook toewijzen aan de keuzeknop. "Functie menuregelaar" (Blz. 90)

Verwerkingsopties (Fotomodus)





U kunt in de [Fotomodus] individuele aanpassingen uitvoeren voor contrast, scherpte en andere parameters (Blz. 61). Wijzigingen aan elke fotomodus worden afzonderlijk opgeslagen.





1 Selecteer [Fotomodus] in  Opnamemenu 1.



2 Selecteer een optie met Δ ∇ en druk op **OK**.

3 Druk op \triangleright om de instellingen weer te geven voor de geselecteerde optie.



					
Contrast	Het verschil tussen lichte en donkere partijen.	✓	✓	✓	✓
Scherpte	Beeldscherpte.	✓	✓	✓	✓
Verzadiging	Kleurdiepte van het beeld.	✓	✓	—	✓
Gradatie	De tint aanpassen (gradatie).				
Auto	Deelt het beeld op in kleinere gebieden en bepaalt voor elk gebied afzonderlijk de helderheid. Dit werkt goed bij beelden waarin gebieden met een hoog contrast voorkomen zodat de lichte partijen te helder en de donkere partijen te donker zouden worden.	✓	✓	✓	✓
Normaal	Gebruik de stand [Normaal] bij normaal fotograferen.				
High Key	Gradatie bij een helder object.				
Low Key	Gradatie bij een donker object.				
Effect (i-Enhance)	Voor het instellen van de mate waarin het effect wordt toegepast.	✓	—	—	✓



					
Kleurenfilter (Monochroom)	Voor zwart/wit-foto's. De filterkleur wordt lichter en de complementaire kleur wordt donkerder.				
N:Geen	Hiermee creëert u een normale zwart/wit-foto.				
Ye:Geel	Geeft mooi doortekende witte wolken tegen een helderblauwe lucht weer.	—	—	✓	✓
Or:Oranje	Accentueert de kleuren in blauwe luchten en zonsondergangen lichtjes.				
R:Rood	Accentueert in sterke mate kleuren in blauwe luchten en de helderheid van karmozijnrood gebladerte.				
G:Groen	Accentueert in sterke mate kleuren in rode lippen en groene bladeren.				
Monochrome kleur	Kleurt zwart/wit-beelden.				
N:Normaal	Hiermee creëert u een normale zwart/wit-foto.				
S:Sepia	Sepia	—	—	✓	✓
B:Blauw	Blauw				
P:Paars	Purper				
G:Groen	Groen				

Tips

- U kunt het aantal in het menu weergegeven opties voor de fotomodus beperken.  "Beeldmodusinstellingen" (Blz. 91)
- U kunt ook creatieve filtertypes en effecten selecteren.
- Veranderingen van het contrast hebben alleen effect bij de instelling [Normaal].

Beeldkwaliteit ()

Selecteer een beeldkwaliteit. U kunt een afzonderlijke beeldkwaliteit selecteren voor foto's en films. Dit is hetzelfde als het item [] in live controle.  "De beeldkwaliteit kiezen (beeldkwaliteit foto)" (Blz. 56), "De beeldkwaliteit kiezen (beeldkwaliteit film)" (Blz. 57)

- U kunt de combinatie van resolutie en compressiefactor van de JPEG veranderen, evenals de pixelaantallen voor [M] en [S]. [ Instellen], [Aantal pixels]  "Combinaties van beeldgrootten voor film en compressieverhoudingen" (Blz. 110)
- U kunt de opnametijd voor filmclips instellen.  "De beeldkwaliteit kiezen (beeldkwaliteit film)" (Blz. 57)

Digitale zoom (Digitale televoorzetlens)

De digitale televoorzetlens wordt gebruikt om in te zoomen voorbij de huidige zoomverhouding. De camera slaat de middelste uitsnede op. De zoom wordt ongeveer 2× vergroot.

- 1 Selecteer [Aan] voor [Dig. televoorzetlens] in Opnamemenu 1.
 - 2 De weergave in de monitor wordt met een factor twee vergroot.
 - Het motief wordt vastgelegd zoals het op de monitor verschijnt.
- Digitale zoom is niet beschikbaar bij meerdere belichtingen in de stand of wanneer , of is geselecteerd in de stand **SCN**.
 - Deze functie is niet beschikbaar wanneer [Filmeffect] is ingesteld op [Aan] in de stand .
 - Wanneer een RAW-beeld wordt weergegeven, wordt het gedeelte dat op de monitor zichtbaar is, weergegeven in een kader.
 - AF-kader valt weg.

De zelfontspanner instellen (/)

U kunt de werking van de zelfontspanner naar wens instellen.

- 1 Selecteer [/] in Opnamemenu 2.



- 2 Selecteer [C] (aangepast) en druk op .
- 3 Gebruik om het item te selecteren en druk op .
 - Gebruik om de instelling te selecteren en druk op **OK**.

Aantal frames	Stelt het aantal beelden in dat u wilt fotograferen.
Timer	Stelt de tijd in die verloopt vanaf het indrukken van de ontspanknop tot de foto is genomen.
Intervaltijd	Stelt het opname-interval in voor het tweede beeld en daaropvolgende beelden.
Elk frame AF	Bepaalt of AF al dan niet vlak voor het maken van een foto met de zelfontspanner moet worden uitgevoerd.

Variërende instellingen bij een reeks foto's (bracketing)

Met "bracketing" wordt bedoeld dat diverse instellingen automatisch voor een reeks opnamen of een reeks beelden worden gevarieerd rond de huidige waarde. U kunt instellingen voor bracketing opslaan en bracket-fotograferen uitschakelen.

- 1 Selecteer [Bracketing] in Opnamemenu 2 en druk op **OK**.



- 2 Druk na het selecteren van [Aan] op en selecteer het type bracketing.

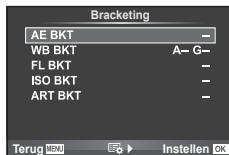

- 3 Druk op , selecteer instellingen voor parameters zoals het aantal opnamen en druk dan op **OK**.
 - Blijf op de knop **OK** drukken tot u terugkeert naar het scherm in stap 1.
 - Als u [Uit] selecteert in stap 2, worden de instellingen voor bracketing opgeslagen en kunt u normaal foto's maken.
 - Wanneer u bracketing selecteert, verschijnt **[BKT]** op het scherm.
- Kan niet worden gebruikt tijdens HDR-fotografie.
 - Kan niet tegelijkertijd worden gebruikt met time lapse-fotograferen.
 - U kunt niet fotograferen in de bracketing-modus als er onvoldoende ruimte op de geheugenkaart is voor het geselecteerde aantal beelden.
 - U kunt de bracketing-modus [Aan] of [Uit] zetten met de knop waaraan [Knopfuncties] is toegewezen (Blz. 101).

AE BKT (AE-bracketing)

De camera wijzigt de belichting bij iedere opname. De mate van wijziging kan worden geselecteerd uit 0.3 EV, 0.7 EV of 1.0 EV. Bij enkelbeeldopnamen wordt er één opname gemaakt telkens wanneer de ontspanknop helemaal wordt ingedrukt, maar bij sequentiële opnamen blijft de camera opnamen maken in deze volgorde terwijl de ontspanknop helemaal is ingedrukt: geen wijziging, negatief, positief. Aantal opnamen: 2, 3, 5 of 7.

- De **[BKT]**-indicator wordt groen tijdens bracketing.
- De camera past de belichting aan door het diafragma en de sluitertijd (stand **P**), de sluitertijd (stand **A** en **M**) of het diafragma (stand **S**) te wijzigen.
- De camera past bracketing toe op de huidige geselecteerde waarde voor belichtingscompensatie.
- De grootte van de bracketingverhoging wijzigt naargelang de waarde ingesteld voor [EV-fase]. "EV-fase" (Blz. 93)

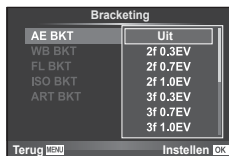

WB BKT (WB-bracketing)

Op basis van één opname worden automatisch drie beelden met verschillende witbalans (aangepast in de opgegeven kleurrichtingen) gemaakt. Hierbij wordt gestart vanaf de huidige geselecteerde waarde voor de witbalans. WB-bracketing is beschikbaar in de standen **P**, **A**, **S** en **M**.

- De witbalans kan worden gewijzigd met 2, 4 of 6 stappen op elk van de assen A–B (amber–blauw) en G–M (groen–magenta).
- De camera past bracketing toe op de huidige geselecteerde waarde voor witbalanscorrectie.

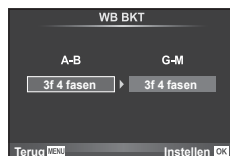

FL BKT (FL-bracketing)

De camera varieert het flitterniveau bij drie verschillende opnames (geen aanpassing bij de eerste opname, negatief bij de tweede en positief bij de derde). Bij enkelbeeldopnamen wordt er één opname gemaakt telkens wanneer de ontspanknop wordt ingedrukt; bij sequentiële opnamen worden alle opnames gemaakt terwijl de ontspanknop wordt ingedrukt.

- De **BKT**-indicator wordt groen tijdens bracketing.
- De grootte van de bracketingverhoging wijzigt naargelang de waarde ingesteld voor [EV-fase]. "EV-fase" (Blz. 93)

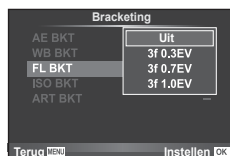

ISO BKT (ISO-bracketing)

De camera wijzigt de gevoeligheid bij drie verschillende opnames, terwijl de sluitertijd en het diafragma ongewijzigd blijven. De mate van wijziging kan worden geselecteerd uit 0.3 EV, 0.7 EV of 1.0 EV. Telkens als de ontspanknop wordt ingedrukt, maakt de camera bij de eerste opname drie foto's met de ingestelde gevoeligheid (of met de optimale gevoeligheidsinstelling bij selectie van "Automatische gevoeligheid"), bij de tweede opname foto's met een negatief gewijzigde gevoeligheid en bij de derde opname foto's met een positief gewijzigde gevoeligheid.

- De grootte van de bracketingverhoging wijzigt niet naargelang de waarde ingesteld voor [ISO-stap]. "De aangepaste menu's gebruiken" (Blz. 89)
- Bracketing wordt uitgevoerd, ongeacht de bovengrens die is ingesteld met [ISO-auto set]. "ISO-auto set" (Blz. 93)

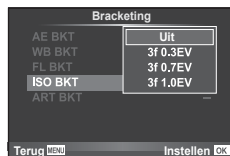

ART BKT (ART-bracketing)

Telkens wanneer de sluitertijd wordt ontspannen, legt de camera meerdere beelden vast, telkens met een verschillende instelling voor creatieve filters. U kunt kunstfilter-bracketing voor elk beelddefect afzonderlijk in- of uitschakelen.

- De opname kan enige tijd in beslag nemen.
- ART BKT kan niet worden gecombineerd met WB BKT of ISO BKT.

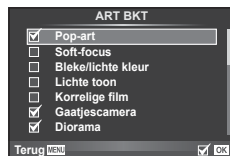

HDR-foto's (foto's met een hoog dynamisch bereik) nemen

De camera maakt verschillende foto's en combineert ze tot een HDR-foto. U kunt ook meerdere foto's nemen en HDR-beeldvorming op een computer uitvoeren (HDR-bracketingfotografie). In de modus **M** kunt u de belichting naar wens instellen voor HDR-fotografie.

- 1 Selecteer [HDR] in  Opmamenu 2 en druk op **OK**.

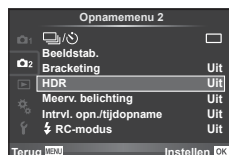

- 2 Selecteer een type HDR-fotografie en druk op **OK**.

HDR1	Er worden vier opnamen gemaakt, elke opname met een verschillende belichting, waarna de opnamen in de camera worden gecombineerd tot één HDR-beeld.
HDR2	[HDR2] biedt een indrukwekkender beeld dan [HDR1]. De ISO-gevoeligheid is vast ingesteld op 200. Tevens is de langste beschikbare sluitersnelheid 1 seconde en de langste belichtingstijd 4 seconden.
3F 2.0 EV	HDR-bracketing is actief. Stel het belichtingsverschil en het aantal foto's in. HDR-beeldbewerking wordt niet uitgevoerd.
5F 2.0 EV	
7F 2.0 EV	
3F 3.0 EV	
5F 3.0 EV	

- 3 Neem een foto.

- Wanneer u op de ontspanknop drukt, maakt de camera automatisch het ingestelde aantal beelden.
- Als u HDR toewijst aan een knop via de [Knopfuncties] (Blz. 101), kunt u het scherm voor HDR-fotografie openen door op deze knop te drukken.
- Als u opnamen maakt met een lagere sluitertijd, kan dit voor meer ruis zorgen.
- Plaats de camera op een statief of ander stabiliserend item en maak de opname.
- De afbeelding die op de monitor of in de zoeker wordt getoond tijdens het maken van de opname zal verschillen van het HDR-bewerkte beeld.
- In geval van [HDR1] en [HDR2] wordt het HDR-verwerkte beeld opgeslagen als een JPEG-bestand. Wanneer de beeldkwaliteit is ingesteld op de stand [RAW], wordt het beeld opgenomen in RAW+JPEG-formaat. RAW-beelden worden genomen met een belichting van -0.5 EV.
- Als [HDR1]/[HDR2] is ingesteld, is het beeldeffect vastgesteld op [Natuurlijk] en de kleurinstelling op [sRGB]. [Fulltime AF] werkt niet.
- Fotografieren met flits, bracketing, meervoudige belichting en time lapse-fotografie kunnen niet samen met HDR-fotografie worden gebruikt.

Meerdere belichtingen opnemen in één beeld (meervoudige belichting)

Maak meerdere opnamen in één beeld met de momenteel voor de beeldkwaliteit geselecteerde optie.

- 1 Selecteer [Meerv. belichting] in Opnamemenu 2.
- 2 Pas de instellingen aan.

Aantal frames	Selecteer [2f].
Auto verst.	Bij de instelling [Aan] wordt de helderheid van elk beeld ingesteld op 1/2 en worden de beelden op elkaar geplaatst. Bij de instelling [Uit] worden de beelden op elkaar geplaatst met de oorspronkelijke helderheid van elk beeld.
Overlay	Bij de instelling [Aan] kunt u bovenop een RAW-beeld dat op een kaartje is opgeslagen verschillende foto's plaatsen en als een afzonderlijk beeld opslaan. Er wordt één foto gemaakt.

- wordt op de monitor weergegeven terwijl meervoudige belichting van toepassing is.

3 Neem een foto.

- wordt groen weergegeven wanneer de opname start.
- Druk op om de laatste opname te verwijderen.
- De vorige opname wordt boven het beeld geplaatst dat u door de lens ziet als referentie voor het kaderen van de volgende opname.

Tips

- Om 3 of meer beelden te overlappen: Selecteer RAW voor [] en gebruik de optie [Overlay] om de opname met meervoudige belichting te herhalen.
- Voor meer informatie over het overlappen van RAW-beelden: "Beeldoverlay" (Blz. 87)
- De camera gaat niet naar de sluimerstand terwijl meervoudige belichting van toepassing is.
- Foto's die met andere camera's werden gemaakt, kunnen niet worden opgenomen in een meervoudige belichting.
- Als [Overlay] ingesteld is op [Aan], worden de beelden die worden weergegeven als een RAW-beeld wordt geselecteerd, ontwikkeld met de instellingen op het ogenblik van de opname.
- Om de fotografeerfuncties in te stellen, dient u eerst de functie meervoudige belichting te annuleren. Bepaalde functies kunnen niet worden ingesteld.
- Meervoudige belichting wordt in de volgende situaties automatisch geannuleerd vanaf de eerste foto.
 - De camera wordt uitgeschakeld/U drukt op de knop /U drukt op de knop **MENU**/
 - De fotografeerstand is ingesteld op een andere stand dan **P, A, S, M**/De batterij heeft geen vermogen meer/Er is een kabel aangesloten op de camera.
- Wanneer een RAW-beeld geselecteerd is met [Overlay], wordt het JPEG-beeld weergegeven voor het beeld dat opgenomen is in JPEG+RAW-formaat.
- Wanneer u meerdere foto's maakt met de functie bracketing, wordt voorrang gegeven aan opnamen met meervoudige belichting. Terwijl het overlay-beeld wordt opgeslagen, wordt de functie bracketing teruggezet in de standaard fabrieksinstellingen.

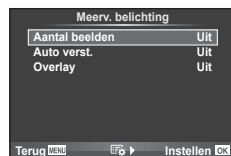

Automatisch opnamen maken met vaste intervallen (time lapse-fotograferen)

U kunt instellen dat de camera automatisch opnamen maakt met vaste intervallen. De opgenomen beelden kunnen ook worden opgenomen en een individuele film vormen. Deze instelling is alleen beschikbaar in de standen **P/A/S/M**.

- 1 Selecteer [Intrvl. opn./tijdoopname] in  Opnamemenu 2.



- 2 Selecteer [Aan], druk op  en breng de volgende instellingen aan.

Aantal frames	Stelt het aantal beelden in dat u wilt fotograferen.
Start wachttijd	Stel de wachttijd in voordat u met opnamen begint.
Intervaltijd	Stel in hoe lang de intervallen tussen opnamen duren na aanvang van fotograferen.
'Time Lapse'-film	Stel de beeldkwaliteit van de framereeks in. [Uit]: Elk beeld wordt vastgelegd als afzonderlijke foto. [Aan]: Elk beeld wordt vastgelegd als afzonderlijke foto en er wordt een individuele film gemaakt met behulp van de beeldreeks.

- 3 Neem een foto.

- Er worden beelden vastgelegd, zelfs als het beeld niet gefocust is na AF. Als u de focuspositie wilt vastzetten, dient u te fotograferen met de instellingen voor handmatig focussen.
- [Opn.Beeld] blijft 0,5 seconden actief.
- Als de tijdsduur voorafgaand aan opname of het interval voor fotograferen is ingesteld op 1 minuut 31 seconden of langer, schakelen de monitor en de cameravoeding automatisch uit na 1 minuut. 10 seconden voordat de opname begint, schakelt de voeding automatisch weer in. Wanneer de monitor is uitgeschakeld, drukt u op de ontspanknop om deze weer in te schakelen.
- Als de stand AF is ingesteld op [C-AF] of [C-AF+TR], wordt dit automatisch gewijzigd naar [S-AF].
- Aanraakbediening is uitgeschakeld tijdens time lapse-fotograferen.
- Kan niet worden gebruikt met HDR-fotografie.
- Het is niet mogelijk om time-lapse opnames te combineren met bracketing, meervoudige belichting, en bulb, tijd- of compositiefotografie.
- Als de oplooptijd voor de flitser langer is dan het interval tussen beelden, werkt de flitser niet.
- Als de camera automatisch uitschakelt tijdens intervallen tussen opnamen, schakelt deze weer op tijd in voor de volgende opname.
- Als een of meer van de stilstaande beelden niet correct wordt opgenomen, wordt de time lapse-film niet gegenereerd.
- Als er onvoldoende ruimte is op de kaart, wordt de time lapse-film niet opgenomen.
- "Time lapse"-opnamen wordt automatisch geannuleerd als een van de volgende opties wordt gebruikt: modusselectie, **MENU**-knop, -knop, sluitkoppeling of bij verbinding met de USB-kabel.
- Als u de camera uitschakelt, wordt time-lapse-opnamen geannuleerd.
- Het fotograferen kan gedurende de opnamereeks worden gestopt als er niet genoeg voeding resteert. Zorg er daarom voor dat de batterij voldoende vermogen heeft voordat u begint met fotograferen.

Flitserfotografie met draadloze afstandsbediening

U kunt draadloos fotograferen met flits dankzij de ingebouwde flitser en een speciale flitser die op afstand kan worden bediend.  "Flitserfotografie met draadloze afstandsbediening" (Blz. 131)

Het weergavemenu gebruiken

Weergavemenu

 (Blz. 68)

 (Blz. 85)

Bewerken (Blz. 85)

Afdruk besteld (Blz. 125)

Bescherming resetten (Blz. 87)

Verbinding met smartphone (Blz. 115)





Beelden gedraaid weergeven

Wanneer deze functie ingesteld is op [Aan], worden foto's die werden gemaakt met de camera in portretoriëntatie automatisch geroteerd en weergegeven in portretoriëntatie.

Foto's bewerken

Een gemaakte foto kunt u bewerken en opslaan als een nieuwe foto.

- 1 Selecteer [Bewerk.] in het  Weergavemenu en druk op **OK**.
- 2 Gebruik Δ ∇ om [Beeld select.] te selecteren en druk op **OK**.
- 3 Selecteer met \triangleleft \triangleright het te bewerken beeld en druk op **OK**.
 - Als het beeld een RAW-beeld is, wordt [RAW-data bewrk] weergegeven, en als het beeld een JPEG-beeld is, wordt [JPEG bewrk] weergegeven. Wordt het beeld vastgelegd in een RAW+JPEG-formaat, dan worden zowel [RAW-data bewrk] als [JPEG bewrk] weergegeven. Selecteer het menu om het beeld te bewerken.
- 4 Selecteer [RAW-data bewrk] of [JPEG bewrk] en druk op **OK**.

RAW-data bewrk	Maak een JPEG-kopie van een RAW-beeld dat conform de instellingen is bewerkt.	
	Huidig	De JPEG-kopie wordt verwerkt in overeenstemming met de actuele camera-instellingen. Pas de camera-instellingen aan voor u deze optie kiest.
	Aangepast1	Tijdens het bewerken van het beeld kunnen de instellingen op de monitor worden gewijzigd. U kunt de gebruikte instellingen opslaan. Druk na het wijzigen van de instellingen op  , zodat deze op het scherm worden weergegeven.
	Aangepast2	
	ART BKT	Het beeld wordt bewerkt op basis van de instellingen voor de geselecteerde creatieve filter.

JPEG bewerken

Kies uit de volgende opties:
 [Schaduw aanpassen]: Maakt de schaduwpartijen lichter.
 [Rode ogencorr.]: Voor het corrigeren van rode ogen op flitsopnamen.
 [□]: Gebruik de subregelaar (☉) om de grootte van de uitsnede te kiezen en $\Delta \nabla \triangleleft \triangleright$ om de uitsnede aan te geven.



[Verhouding]: Wijzigt de breedte-hoogteverhouding van beelden van 4:3 (standaard) naar [3:2], [16:9], [1:1] of [3:4]. Nadat u de breedte-hoogteverhouding heeft gewijzigd, gebruikt u $\Delta \nabla \triangleleft \triangleright$ om de positie van de uitsnede op te geven.

[Zwart-wit]: Hiermee maakt u een beeld zwart/wit.

[Sepia]: Voor beelden in sepia-tinten.

[Verzadiging]: Voor het instellen van de kleurdiepte. De kleurverzadiging aanpassen terwijl u de foto op het scherm bekijkt.

[□]: Om de foto te converteren naar 1280 × 960, 640 × 480 of 320 × 240. Beelden met een andere breedte-hoogteverhouding dan 4:3 (standaard) worden geconverteerd naar de beeldbestands grootte die deze het best benadert.

[e-Portret]: De huid ziet er zachter en glanzender uit.

Als gezichtsherkenning niet goed werkt, kunt u afhankelijk van het beeld eventueel niet corrigeren.

5 Zodra de instellingen voltooid zijn, drukt u op **OK**.

- De instellingen worden toegepast op het beeld.

6 Selecteer [Ja] en druk op **OK**.

- Het bewerkte beeld wordt opgeslagen op de kaart.

- 3D-foto's, films en bestanden die tijdelijk zijn opgeslagen voor PHOTO STORY kunnen niet worden bewerkt.
- Het is mogelijk dat de rode-ogen-correctie bij sommige foto's niet werkt.
- In de volgende gevallen kunt u een JPEG-beeld niet bewerken:
 - Wanneer een beeld bewerkt wordt op een pc, wanneer er onvoldoende plaats is op de geheugenkaart, wanneer een afbeelding met een andere camera is opgenomen
- Bij het wijzigen van het aantal pixels ([□]) kunt u nooit een groter aantal pixels kiezen dan dat van de originele opname.
- [□] en [Verhouding] kunt u enkel gebruiken om beelden met een breedte-hoogteverhouding 4:3 (standaard) te bewerken.
- Wanneer [Fotomodus] is ingesteld op [ART], wordt [Kleurruimte] vastgezet op [sRGB].

Beeldoverlay

U kunt tot 3 RAW-beelden die met de camera werden gemaakt, op elkaar plaatsen en als een afzonderlijk beeld opslaan.

Het beeld wordt opgeslagen met de beeldkwaliteit die ingesteld is op het ogenblik waarop het beeld wordt opgeslagen. (Als [RAW] geselecteerd is, wordt de kopie opgeslagen in het formaat [N+RAW].)

- 1 Selecteer [Bewerk.] in het  Weergavemenu en druk op **OK**.
- 2 Gebruik $\Delta \nabla$ om [Beeldoverlay] te selecteren en druk op **OK**.
- 3 Selecteer het aantal beelden in de overlay en druk op **OK**.
- 4 Gebruik $\Delta \nabla \triangleleft \triangleright$ om de RAW-beelden te selecteren die bij de overlay gebruikt zullen worden.
 - Wanneer u het aantal beelden dat opgegeven is in stap 3 hebt geselecteerd, wordt de overlay weergegeven.

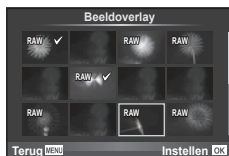

- 5 Pas de toename aan.
 - Gebruik $\triangleleft \triangleright$ om een beeld te selecteren en $\Delta \nabla$ om de toename aan te passen.
 - De toename is instelbaar binnen het bereik 0,1 – 2,0. Controleer de resultaten op de monitor.



- 6 Druk op **OK**. Een dialoogvenster voor bevestiging wordt weergegeven; selecteer [Ja] en druk op **OK**.

Tips

- Om vier of meer beelden te overlappen, slaat u het op elkaar geplaatste beeld op als een RAW-bestand en gebruikt u herhaaldelijk [Beeldoverlay].

Geluid opnemen

U kunt een audio-opname (tot 30 sec. lang) toevoegen aan de huidige foto.

Dit is dezelfde functie als  tijdens de weergave. (Blz. 70)

Alle beveiligingen annuleren















Met deze functie kunt de beveiliging van meerdere beelden in één keer annuleren.

- 1 Selecteer [Bescherming resetten] in het  Weergavemenu.
- 2 Selecteer [Ja] en druk op **OK**.

Het setup-menu gebruiken

Gebruik het  Setup-menu om de basisfuncties van de camera in te stellen.



Optie	Beschrijving	
 (Datum/tijd instellen)	Hiermee stelt u de klok van de camera in.	17
 (Taal voor de monitor wijzigen)	Voor de schermteksten en de foutmeldingen kunt u naast het Engels ook andere talen kiezen.	—
 (Helderheid van de monitor aanpassen)	U kunt de helderheid en de kleurtemperatuur van de monitor aanpassen. De instelling van de kleurtemperatuur heeft enkel betrekking op de weergave van de monitor tijdens weergeven. Gebruik   om  (kleurtemperatuur) of  (helderheid) te markeren en   om de waarde aan te passen. Druk op de knop INFO om te schakelen tussen [Natuurlijk] en [Levendig] voor de kleurweergave op de monitor.	
Opn.Beeld	Kies of foto's onmiddellijk na het opnemen worden weergegeven en hoe lang ze worden weergegeven. Dit is handig als u de foto die u zojuist heeft genomen even wilt controleren. Door de ontpanknop half in te drukken terwijl u de foto controleert, kunt u onmiddellijk doorgaan met fotograferen. [0,3 sec.]–[20 sec.]: Hiermee selecteert u het aantal seconden dat elke foto moet worden weergegeven. [Uit]: De foto die op het kaartje wordt opgeslagen, wordt niet weergegeven. [AUTO ]: Geeft de foto weer die wordt opgeslagen, en schakelt daarna over naar de stand weergeven. Dit is handig om een opname te controleren en eventueel direct te wissen.	—
Wi-Fi-instellingen	Stel de camera in voor aansluiting op een smartphone via een draadloze LAN-verbinding dankzij de draadloze functie op de camera.	115
 /  Menuweergave	Kies of u de aangepaste menu's dan wel het accessoirepoortmenu wilt weergeven.	—
Firmware	De firmwareversie van uw product verschijnt. Als u informatie gaat inwinnen over uw camera of accessoires, of als u software wilt downloaden, moet u opgeven welke versie van elk van de producten u gebruikt.	—

De aangepaste menu's gebruiken

De camera-instellingen kunnen worden aangepast met het  Aangepaste menu.





Aangepast menu

-  AF/MF (Blz. 89)
-  Knop/Schakelaar (Blz. 90)
-  Ontspanner//Beeldstab.(Blz. 90)
-  Scherm//PC (Blz. 91)
-  Belicht//ISO (Blz. 93)
-   Aangepast (Blz. 94)
-  -/Kleur/WB (Blz. 94)
-   Opnemen/Wissen (Blz. 95)
-  Film (Blz. 97)
-   Hulpprogramma (Blz. 98)



AF/MF

MENU    

Optie	Beschrijving	
AF-modus	Kies de AF-modus. U kunt afzonderlijke scherpstelmethodes instellen voor de modus Fotograferen en de modus  .	49
Fulltime AF	Als [Aan] is geselecteerd, blijft de camera scherpstellen, ook als de ontspanknop niet half wordt ingedrukt. Niet bruikbaar met een Four Thirds-lens.	—
AEL/AFL	Pas de AF- en AE-vergrendeling aan.	99
Reset lens	Als deze is ingesteld op [Uit] wordt de scherpstelmodus van de lens niet gereset ook als de stroom wordt uitgeschakeld. Bij instelling [Aan] wordt de scherpstelling van power-zoomlens eveneens gereset.	—
Bulb/Time-focus	U kunt de scherpstelmodus veranderen tijdens het belichten door handmatige scherpstelling (MF) te gebruiken. Bij de instelling [Uit] is het draaien van de scherpstelling uitgeschakeld.	—
Scherpstelling	U kunt kiezen wat voor u de meest logische draairichting van de scherpstelling is.	—
MF assist	Als deze functie ingesteld is op [Aan], kunt u automatisch schakelen naar zoomen of maximaliseren in de handmatige scherpstelmodus door aan de scherpstelling te draaien.	100
[] Voorinstelling	Kies de positie van het AF-kader die zal worden opgeslagen als de home-positie.  verschijnt op het scherm voor AF-kaderselectie terwijl u een home-positie kiest.	—
AF hulpverl.	Selecteer [Uit] om de AF-verlichting uit te schakelen.	—
Gezichtsprio.	U kunt de gezichtsprioriteit-AF of oogprioriteit-AF gebruiken.	47
AF-meetgebied	Als u [Uit] selecteert, wordt het AF-kader niet getoond tijdens de bevestiging.	—

Optie	Beschrijving											
Knopfuncties	Kies de functie die aan de geselecteerde knop is toegewezen. <div style="border: 1px solid black; padding: 5px; width: fit-content; margin: 5px auto;"> [Fn] Functie], [Q] Functie], [⊙] Functie], [▶] Functie], [▽] Functie], [⏪] Functie], [L Fn] Functie] </div>	101										
Funcieregelaar	U kunt de functie van de subregelaar (⊙) wijzigen. <table border="1" style="width: 100%; border-collapse: collapse;"> <tr> <td style="text-align: center;">P</td> <td>/Ps</td> </tr> <tr> <td style="text-align: center;">A</td> <td>Diafragmawaarde/</td> </tr> <tr> <td style="text-align: center;">S</td> <td>Sluittijd/</td> </tr> <tr> <td style="text-align: center;">M</td> <td>Sluittijd/Diafragmawaarde</td> </tr> <tr> <td style="text-align: center;"></td> <td>[Vor./Volg.]/[Vergroten]</td> </tr> </table> <p>In de standen P, A, S en M worden de rollen die gespeeld worden voor- en nadat de knop wordt ingedrukt, omgekeerd.</p>	P	/Ps	A	Diafragmawaarde/	S	Sluittijd/	M	Sluittijd/Diafragmawaarde		[Vor./Volg.]/[Vergroten]	—
P	/Ps											
A	Diafragmawaarde/											
S	Sluittijd/											
M	Sluittijd/Diafragmawaarde											
	[Vor./Volg.]/[Vergroten]											
Richting regelaar	Kies de richting waarin de regelaar wordt gedraaid om de sluitertijd of het diafragma aan te passen. Verander de verplaatsingsrichting van het programma.	—										
Functie menuregelaar	U kunt geregistreerde instellingen voor Myset aan elke modus van de menuschakelaar toewijzen.	—										

Optie	Beschrijving	
Ann. prioriteit S	Als u [Aan] selecteert, kan de sluitertijd ontspannen worden, zelfs als de camera niet scherpgesteld is. Deze optie kan afzonderlijk worden ingesteld voor de modi S-AF (Blz. 49) en C-AF (Blz. 49).	—
Ann. Prioriteit C		
L fps	Kies de snelheid waarmee beelden worden doorgespoeld voor [] en [H]. De waarden zijn de maximale waarden bij benadering.	54
H fps		
Beeldstabilisatie	Activeert/deactiveert beeldstabilisatie voor doorgaande opnamen.	—
Half indrukken bij IS	Indien ingesteld op [Uit] wordt de functie IS (Beeldstabilisatie) terwijl de sluitertijd half is ingedrukt, niet ingeschakeld.	—
Lens I.S. Prioriteit	Als [Aan] geselecteerd is, wordt prioriteit gegeven aan de lensfunctie bij gebruik van een lens met een beeldstabilisatiefunctie. • Deze optie heeft geen effect op lenzen die zijn voorzien van een schakelaar voor beeldstabilisatie.	—
Release Lag-Time	Als [Kort] is geselecteerd, kan de vertragingstijd tussen het volledig indrukken van de ontspanknop en het moment van opname worden verminderd.*	—

* Dit leidt wel tot een kortere levensduur van de batterij. Zorg er ook voor dat de camera niet wordt blootgesteld aan schokbewegingen tijdens gebruik. Als dat wel gebeurt, kan het zijn dat de monitor geen motieven meer weergeeft. Wanneer dat optreedt, schakelt u de camera uit en weer in.

Optie	Beschrijving	👉																																		
HDMI	[HDMI-uitgang]: Het type digitaal videosignaal selecteren als een televisie wordt aangesloten via een HDMI-kabel. [HDMI Control]: Selecteer [On] om de camera te kunnen bedienen met afstandsbedieningen voor televisies die HDMI-controle ondersteunen.	103																																		
Video-uitgang	Kies de videostandaard ([NTSC] of [PAL]) die in uw land of regio wordt gebruikt.	103																																		
📷 Controle-inst.	Kies de regels die in elke opnamemodus worden weergegeven. <table border="1" data-bbox="298 384 833 608"> <thead> <tr> <th rowspan="2">Regelaars</th> <th colspan="4">Opnamemodus</th> </tr> <tr> <th>🔄 AUTO</th> <th>P/A/S/M</th> <th>ART</th> <th>SCN</th> </tr> </thead> <tbody> <tr> <td>Live controle (Blz. 44)</td> <td>✓</td> <td>✓</td> <td>✓</td> <td>✓</td> </tr> <tr> <td>Live SCP (Blz. 106)</td> <td>✓</td> <td>✓</td> <td>✓</td> <td>✓</td> </tr> <tr> <td>Live uitleg (Blz. 22)</td> <td>✓</td> <td>–</td> <td>–</td> <td>–</td> </tr> <tr> <td>Filtermenu</td> <td>–</td> <td>–</td> <td>✓</td> <td>–</td> </tr> <tr> <td>Scènemenu</td> <td>–</td> <td>–</td> <td>–</td> <td>✓</td> </tr> </tbody> </table> Druk op de knop INFO om de scherm inhoud te schakelen.	Regelaars	Opnamemodus				🔄 AUTO	P/A/S/M	ART	SCN	Live controle (Blz. 44)	✓	✓	✓	✓	Live SCP (Blz. 106)	✓	✓	✓	✓	Live uitleg (Blz. 22)	✓	–	–	–	Filtermenu	–	–	✓	–	Scènemenu	–	–	–	✓	105
Regelaars	Opnamemodus																																			
	🔄 AUTO	P/A/S/M	ART	SCN																																
Live controle (Blz. 44)	✓	✓	✓	✓																																
Live SCP (Blz. 106)	✓	✓	✓	✓																																
Live uitleg (Blz. 22)	✓	–	–	–																																
Filtermenu	–	–	✓	–																																
Scènemenu	–	–	–	✓																																
📷/Info-instelling	Kies de informatie die wordt weergegeven als de knop INFO wordt ingedrukt. [▶] Info: Kies de informatie die wordt weergegeven in schermvullende weergave. [LV-Info]: Kies de informatie die wordt weergegeven wanneer de camera zich in de opnamemodus bevindt. [📷 Instellingen]: Kies de informatie die wordt weergegeven in de weergaven index, "My Clips" en kalender.	108, 109																																		
Rasterweergave	Selecteer [📏], [📏], [📏], [📏] of [📏] om een raster weer te geven op de monitor.	—																																		
Beeldmodusinstellingen	Geef enkel het geselecteerde beeldeffect weer wanneer een beeldeffect is geselecteerd.	—																																		
Histograminstelling	[Licht]: Kies de onderste limiet voor de weergave van lichte partijen. [Schaduw]: Kies de bovenste limiet voor de weergave van schaduwpartijen.	108																																		
Programmauitleg	Kies [Uit] om geen hulp weer te geven voor de geselecteerde modus als de functiekноп naar een nieuwe instelling wordt gedraaid.	20																																		
LV versterk.	Maak opnames terwijl u het onderwerp zelfs bij weinig licht controleert. Wanneer [Aan] is geselecteerd, wordt er prioriteit gegeven aan zichtbaar beeld bij weinig licht. Hierdoor vertraagt de reactie op knoppen op de camera.	—																																		
Framesnelheid	Selecteer [Hoog] om de beeldvertraging te reduceren. De beeldkwaliteit kan daardoor echter achteruitgaan.	—																																		

Optie	Beschrijving	
Art LV-modus	[modus1]: Het filtereffect wordt altijd weergegeven. [modus2]: Filtereffecten zijn niet zichtbaar op de monitor terwijl de ontspanknop half wordt ingedrukt. Kies een vloeïende weergave.	—
Minder flikkering	Beperk het flikkereffect onder bepaalde soorten verlichting, waaronder fluorescentielampen. Wanneer een eventuele flikkering niet verminderd wordt door de [Auto]-instelling, stelt u deze parameter in op [50Hz] of [60Hz] in overeenstemming met de gebruikelijke vermogensfrequentie in de regio waar de camera wordt gebruikt.	—
LV Close-up modus	[modus1]: Als u de ontspanknop half indrukt, wordt de zoom geannuleerd. [modus2]: De zoom wordt niet geannuleerd wanneer u de ontspanknop half indrukt.	48
Vergr.	Als [Aan] is geselecteerd, wisselt het voorbeeld tussen vergrendelen en vrijgeven telkens wanneer op de voor voorbeeld geregistreerde knop wordt gedrukt.	—
Close-upmodus	[modus1]: Druk op Q om in te zoomen (maximaal 14x) en druk op om uit te zoomen. [modus2]: Druk op Q om het zoomkader weer te geven voor de opgegeven zoomverhouding. Druk nogmaals op Q om in te zoomen.	—
Piekinstellingen	U kunt voor de kleur van de randverbetering kiezen tussen wit en zwart.	—
LCD-verl.	Als gedurende de geselecteerde tijd geen handelingen worden uitgevoerd, wordt de achtergrondverlichting gedimd om de batterij te sparen. De achtergrondverlichting wordt niet gedimd als [Vasthouden] geselecteerd is.	—
Slaapstand	De camera wordt in de sluimerstand (energiebesparing) geschakeld als er gedurende de geselecteerde periode geen handelingen worden uitgevoerd. De camera kan opnieuw worden geactiveerd door de ontspanknop half in te drukken.	—
(Pieptoon)	U kunt de pieptoon die afgegeven wordt als de scherpstelling vergrendeld wordt op [Uit] zetten door op de ontspanknop te drukken.	—
USB-modus	Kies een modus om de camera op een computer of printer aan te sluiten. Kies [Auto] om de opties voor de USB-modus weer te geven telkens wanneer de camera wordt aangesloten.	—

Optie	Beschrijving	
EV-fase	Kies de omvang van de stappen die worden gebruikt bij het selecteren van de sluitertijd, het diafragma, de belichtingscompensatie en andere belichtingsparameters.	—
Ruisonderdr.	Hiermee reduceert u de ruis die optreedt bij erg lange sluitertijden. [Auto]: Ruisonderdrukking wordt uitgevoerd bij lange sluitertijden of wanneer de interne temperatuur van de camera is toegenomen. [Aan]: Bij elke opname wordt ruisonderdrukking toegepast. [Uit]: Ruisonderdrukking uit. • Na de opname neemt de verwerking evenveel tijd in beslag als het opnemen. • [Uit] is automatisch geselecteerd tijdens repeterende opnamen. • Bij sommige lichtomstandigheden en onderwerpen werkt deze functie niet optimaal.	33
Ruisfilter	Kies de mate van ruisonderdrukking die toegepast wordt bij hoge ISO-gevoeligheden.	—
ISO	De ISO-gevoeligheid instellen.	51
ISO-stap	Selecteer de beschikbare stappen voor het kiezen van de ISO-gevoeligheid.	—
ISO-auto set	Kies de bovengrens en standaardwaarde die gebruikt worden voor de ISO-gevoeligheid als [Auto] geselecteerd is voor ISO. [Bovengrens]: Kies de bovengrens voor de automatische keuze van ISO-gevoeligheid. [Standaard]: Kies de standaardwaarde voor de automatische keuze van ISO-gevoeligheid.	—
ISO-auto	Kies de opnamemodi waarin de ISO-gevoeligheid [Auto] beschikbaar is. [P/A/S]: De automatische keuze van ISO-gevoeligheid is beschikbaar in alle modi behalve M . De ISO-gevoeligheid is vastgezet op ISO 200 in modus M . [Alle]: De automatische keuze van ISO-gevoeligheid is beschikbaar in alle modi.	—
Meting	Kies een lichtmeetmethode aan de hand van de scène.	50
AEL-meting	Kies de metingsmethode die wordt gebruikt voor AE-vergrendeling (Blz. 100). [Auto]: Gebruik de momenteel geselecteerde metingsmethode.	—
Bulb/Time-timer	Kies de maximale belichting voor bulb- en tijd fotografie.	—
Bulb/Time-monitor	Hiermee wordt de helderheid van de monitor ingesteld wanneer [BULB], [TIJD] of [COMP] wordt gebruikt.	—
Live Bulb	Kies het weergave-interval tijdens het fotograferen. Er zijn enkele beperkingen. De frequentie daalt bij een hoge ISO-gevoeligheid. Kies [Uit] om de weergave uit te schakelen. Tik op de monitor of druk de ontspanknop half in om de weergave te verversen.	—
Live Time		—

Optie	Beschrijving	
Anti-schok[↓]	Kies de tijd die er tussen het indrukken van de ontspanner en het ontspannen van de sluitur zit. Dit vermindert camerabewegingen ten gevolge van trillingen. Deze functie is handig voor bijvoorbeeld microscoopfotografie en astrofotografie. Kies 0 seconden als u de lichte wazigheid tengevolge van de sluiturwerking wilt verminderen. Dit is ook handig voor sequentiële opnamen (Blz. 54) en fotografie met de zelfontspanner (Blz. 54). Sequentieel opnamen is niet mogelijk als deze instelling op 0 seconden staat.	—
Instellingen composit	Stel een belichtingstijd in als referentie in compositfotografie (Blz. 34).	—

Aangepast

Optie	Beschrijving	
X-sync.	Kies de sluitertijd die wordt gebruikt als de flits afgaat.	109
Ondergrens	Kies de langste sluitertijd die beschikbaar is als er een flits wordt gebruikt.	109
+ +	Indien ingesteld op [Aan], wordt de waarde voor belichtingscompensatie opgeteld bij de waarde voor flitscompensatie.	45, 61

/Kleur/WB

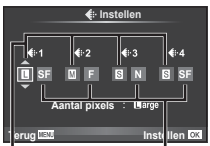
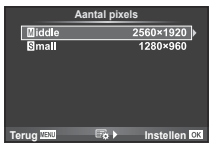
Optie	Beschrijving	
Instelling	U kunt de beeldkwaliteit van de JPEG selecteren uit verschillende combinaties van drie resoluties en vier compressiefactoren. <ol style="list-style-type: none"> Gebruik <> om een combinatie ([←1] – [←4]) te kiezen en verander met Δ ∇. Druk op OK. <div style="text-align: center;">  <p>Beeld-grootte Compressie-factor</p> </div>	56
Aantal pixels	Kies het aantal pixels voor beelden in [M]- en [S]-formaat. <ol style="list-style-type: none"> Selecteer [Middle] of [Small] en druk op >. Kies een aantal pixels en druk op OK. <div style="text-align: center;">  </div>	56







Optie	Beschrijving	
Schaduwcomp.	Kies [Aan] om randverlichting te corrigeren naargelang het type lens. <ul style="list-style-type: none"> Voor televoorzetlens of tussenringen is er geen correctie. Er kan ruis zichtbaar zijn aan de randen van foto's die met een hoge ISO-gevoeligheid genomen zijn. 	—
WB	Stel de witbalans in. Deze is identiek aan de instelling van de live controle. U kunt ook in elke modus de witbalans aanpassen. U kunt elke instelling van witbalanscorrectie aanpassen op het LV-superbedieningspaneel (Blz. 106).	52
Alle 	[Alles inst.]: Gebruik dezelfde witbalanscorrectie in alle modi behalve [CWB]. [Alle opn.inst.]: Stel de witbalanscorrectie in op 0 voor alle modi behalve [CWB].	—
Warme kleur	Selecteer [Uit] om "warme" kleuren te elimineren uit foto's die bij gloeilamplicht werden genomen.	—
+WB	Pas de witbalans aan voor gebruik met een flitser.	—
Kleuruimte	Hiermee kunt u selecteren hoe kleuren door de monitor of printer worden weergegeven.	—



Opnemen/Wissen

Optie	Beschrijving	
Snel wissen	Als u [Aan] selecteert, wordt het huidige beeld onmiddellijk verwijderd als u op de -knop drukt in de afspelerweergave.	—
RAW+JPEG wissen	Kies welke actie wordt uitgevoerd als u in de enkelbeeldweergave een foto verwijderd die opgenomen is met de instelling RAW+JPEG (Blz. 69). [JPEG]: Alleen de JPEG-kopie wordt verwijderd. [RAW]: Alleen de RAW-kopie wordt verwijderd. [RAW+JPEG]: Beide kopieën worden verwijderd. <ul style="list-style-type: none"> Zowel de RAW- als JPEG-kopieën worden gewist wanneer geselecteerde beelden worden gewist of wanneer [Alles wissen] (Blz. 74) is geselecteerd. 	56
Bestandsnaam	[Auto]: Zelfs als u een nieuw kaartje plaatst, worden de bestandsnummers van het vorige kaartje aangehouden. Het nummeren van bestanden gaat voort vanaf het laatste nummer dat werd gebruikt of vanaf het hoogste nummer dat beschikbaar is op het kaartje. [Resetten]: Als u een nieuwe kaartje plaatst, beginnen de mapnummers met 100 en de bestandsnaam met 0001. Als u een kaartje plaatst waarop al foto's staan, beginnen de bestandsnummers met het nummer dat volgt op het hoogste bestandsnummer dat al op het kaartje stond.	—
Bestandsn.bew.	Kies hoe een naam aan beeldbestanden wordt gegeven door het hierna grijs gemarkeerde gedeelte van de bestandsnaam te bewerken. sRGB: Pmdd0000.jpg _____ Pmdd Adobe RGB: _mdd0000.jpg _____ mdd	—

Optie	Beschrijving	👉
Prioriteitsinst.	Kies de standaardkeuze ([Ja] of [Nee]) voor dialoogvensters voor bevestiging.	—
dpi-Instelling	De afdrukresolutie instellen.	—
Copyrightinstell.*	<p>Voeg de naam van de fotograaf en de eigenaar van het auteursrecht toe aan nieuwe foto's. De naam kan tot 63 tekens lang zijn.</p> <p>[Copyrightinfo.]: Selecteer [Aan] om de naam van de fotograaf en de eigenaar van het auteursrecht op te nemen in de Exif-gegevens van nieuwe foto's.</p> <p>[Naam artiest]: Voer de naam van de fotograaf in.</p> <p>[Copyrightnaam]: Voer de naam in van de eigenaar van het auteursrecht.</p> <div style="border: 1px solid black; padding: 10px; margin: 10px 0;"> <p>1) Markeer een teken ① en druk op OK om het gemarkeerde teken toe te voegen aan de naam ②.</p> <p>2) Herhaal stap 1 om de naam te completeren, markeer vervolgens [END] en druk op OK.</p> <ul style="list-style-type: none"> • Om een teken te verwijderen, drukt u op de knop INFO om de cursor in het naamvak te plaatsen ②, markeer het teken en druk op 🗑. </div> 	—

* OLYMPUS kan niet aansprakelijk worden gesteld voor schade ten gevolge van geschillen over het gebruik van [Copyrightinstell.]. Gebruik deze functie op uw eigen risico.

Optie	Beschrijving	
 Modus	Kies een modus om videobeelden op te nemen. Deze optie kan ook worden geselecteerd met live controle.	37
Film 	Kies [Uit] om videobeelden zonder geluid op te nemen. Deze optie kan ook worden geselecteerd met live controle.	62
Opnamevolume	Kies de gevoeligheid voor de interne microfoon van de camera. Pas de gevoeligheid aan met Δ ∇ en controleer tegelijk het piekgeluidsniveau dat in de afgelopen paar seconden is opgepakt door de microfoon.	—
 Volumebegrenzer	Als [Aan] is geselecteerd, wordt het volume automatisch geregeld als het door de microfoon opgepakte volume luider dan normaal is.	—
Ruisonderdr. wind	Vermindert het geluid van de wind tijdens de opname.	—
Filmeffect	Kies [Aan] om filmeffecten mogelijk te maken in modus  .	37
Film+fotomodus	Kies op welke manier er wordt gefotografeerd tijdens filmopnamen. [modus1]: Neem foto's tijdens een filmopname zonder de opname te stoppen. [modus2]: stoppen met opnemen om foto's te maken. De filmopname start opnieuw zodra de foto is gemaakt. • In modus2 en in bepaalde opnamemodi kunnen tijdens de filmopname alleen enkele beelden als foto worden vastgelegd. Andere opnamefuncties kunnen ook beperkt zijn. • Als de film wordt opgenomen in de modus Motion JPEG ( of ) , wordt de camera ingesteld op mode2.	38

Optie	Beschrijving	
Pixel-mapping	Met de functie Pixel-mapping kan de camera het beeldopneemelement en de beeldbewerkingsfuncties controleren en bijstellen.	137
Belichtings-afst.	Pas de juiste belichting afzonderlijk aan voor elke meetmethode. <ul style="list-style-type: none"> • Dit beperkt het aantal opties voor de belichtingscompensatie in de geselecteerde richting. • De effecten zijn niet zichtbaar op de monitor. Voor normale aanpassingen aan de belichting gebruikt u de belichtingscompensatie (Blz. 33). 	—
 Batterij-niv.	Kies het batterijniveau waarop de waarschuwing  wordt weergegeven.	16
Niveau aanp.	U kunt de hoek van het gauge-niveau instellen. [Resetten]: Herstelt ingestelde waarden naar de fabrieksinstellingen. [Aanpassen]: Stelt de huidige camerapositie in als het nulpunt.	—
Touchscreen-instel.	Activeer het aanraakscherm. Kies [Uit] om het aanraakscherm uit te schakelen.	—
Eye-Fi*	Schakel het uploaden in of uit wanneer een Eye-Fi-kaartje wordt gebruikt. Weergegeven als een Eye-Fi kaart wordt geplaatst.	—
Elektronische zoomsnelheid	U kunt de gebruikte zoomsnelheid wijzigen wanneer u de krachtige zoomlens gebruikt met de zoomring.	—

* Gebruik overeenkomstig de lokale voorschriften. In een vliegtuig en op andere plaatsen waar het gebruik van draadloze apparaten verboden is, dient u het Eye-Fi-kaartje uit de camera te verwijderen of [Uit] te selecteren voor [Eye-Fi]. De camera ondersteunt de "eindeloze" Eye-Fi-modus niet.

AEL/AFL

MENU → → → [AEL/AFL]

De autofocus en de meting kunnen worden uitgevoerd door op de knop te drukken waaraan AEL/AFL is toegewezen. Kies een modus voor elke scherpstelmodus.





AEL/AFL

Modus		Ontspanknopfunctie				AEL/AFL knopfuncties	
		Half indrukken		Helemaal indrukken		Als u de AEL-/AFL-knop ingedrukt houdt	
		Scherpstelling	Belichting	Scherpstelling	Belichting	Scherpstelling	Belichting
S-AF	modus1	S-AF	Vergrendeld	–	–	–	Vergrendeld
	modus2	S-AF	–	–	Vergrendeld	–	Vergrendeld
	modus3	–	Vergrendeld	–	–	S-AF	–
C-AF	modus1	C-AF start	Vergrendeld	Vergrendeld	–	–	Vergrendeld
	modus2	C-AF start	–	Vergrendeld	Vergrendeld	–	Vergrendeld
	modus3	–	Vergrendeld	Vergrendeld	–	C-AF start	–
	modus4	–	–	Vergrendeld	Vergrendeld	C-AF start	–
MF	modus1	–	Vergrendeld	–	–	–	Vergrendeld
	modus2	–	–	–	Vergrendeld	–	Vergrendeld
	modus3	–	Vergrendeld	–	–	S-AF	–

MF assist

MENU → → → [MF assist]

Dit is een hulpfunctie voor scherpstellen voor MF. Wanneer u aan de scherpstelling hebt gedraaid, is de rand van het onderwerp verbeterd of is een gedeelte van de schermweergave vergroot. Wanneer u niet meer aan de scherpstelling draait, keert het scherm terug naar het originele beeld.

Vergroting	Hiermee vergroot u een gedeelte van het scherm. U kunt het gedeelte dat u wilt vergroten vooraf instellen met het AF-kader.  [AF-veld] (Blz. 46)
Pieken	Hiermee worden duidelijk bepaalde omtrekken met randverbetering weergegeven. U kunt de kleur van de verbetering selecteren.  [Piekeinstellingen] (Blz. 92)

- [Pieken] kan met de knop worden weergegeven. Het display verandert telkens u op de knop drukt. Wijs de schakelfunctie vooraf toe aan een van de knoppen met [Knopfuncties] (Blz. 101).
- Wanneer u Pieken gebruikt, worden de randen van kleine motieven vaak sterker verbeterd. Hiermee wordt niet gegarandeerd dat de scherpstelling nauwkeurig is.

Funcities aan knoppen aanpassen (knopfuncities)

MENU → → → [Knopfuncie]



Zie de onderstaande tabel voor de funcities die toegewezen kunnen worden.

De beschikbare opties zijn afhankelijk van de specifieke knop.

Items voor Knopfuncies













[Fn] Functie/[Q] Functie/[] Functie*/[>] Functie/[∇] Functie/[] Functie ([Directe functie]*2/[])^{*3}/[] Functie^{*4}













*1 Niet beschikbaar in modus .

*2 Wijs de functie toe aan elke van   .

*3 Kies het AF-kader.

*4 Kies de functie die aan de knop is toegewezen op sommige lenzen.

	Pas de belichtingscompensatie aan.
ISO	Pas de ISO-gevoeligheid aan.
WB	Pas de witbalans aan.
AEL/AFL	AE-vergrendeling of AF-vergrendeling. De functie verandert volgens de [AEL/AFL]-instelling. Als AEL geselecteerd is, drukt u eenmaal op de knop om de belichting te vergrendelen en  weer te geven op de monitor. Druk nogmaals op de knop om de vergrendeling te annuleren.
 REC	Druk op de knop om een film op te nemen.
 (Voorbeeld)	Het diafragma wordt verlaagd naar de geselecteerde waarde terwijl de knop wordt ingedrukt. Als [Aan] is geselecteerd voor [ Vergr.] in het Instelbaar menu, behoudt het diafragma de geselecteerde waarde ook als u de knop loslaat.
 (One-touch witbalans)	De camera meet de witbalans wanneer de knop wordt ingedrukt (Blz. 53).
[] (AF-veld)	Kies het AF-kader.
[] Home	Door op de knop te drukken, wordt de positie van het AF-kader geselecteerd die is opgeslagen met [] Voorinstelling] (Blz. 89). Om naar de vorige modus terug te keren, drukt u opnieuw op de knop. Als de camera wordt uitgeschakeld terwijl de home-positie geselecteerd is, wordt de home-positie opnieuw gezet.
MF	Druk op de knop om de handmatige scherpstelstand te selecteren. Druk nogmaals op de knop om de voordien geselecteerde AF-stand te herstellen.
RAW 	Druk op de knop om te schakelen tussen de opnamestanden JPEG en RAW+JPEG.
 TEST (Testopname)	Foto's die zijn genomen wanneer de knop is ingedrukt worden op de monitor weergegeven maar worden niet op het geheugenkaartje opgeslagen.
Myset1 – Myset4	Wisselt tussen de geregistreerde instellingen voor Myset als de knop wordt ingedrukt. Druk nogmaals op de knop om terug te keren. De opnamemodus verandert ongeacht de stand van de modusschakelaar.
	Schakel de achtergrondverlichting van de monitor aan en uit.

 /  (Groothoek onder water/Macro onder water)	U kunt de knop gebruiken om te kiezen tussen  en  wanneer de onderwatertas is bevestigd. Houd de knop ingedrukt op terug te keren naar de vorige modus. Als u deze functie aan een knop toewijst, wordt bij wisselen tussen  en  terwijl een lens met motorzoom gebruikt wordt, automatisch de lens in de WIDE stand of de TELE-stand.
Live uitleg	Druk op de knop om de live-uitleg weer te geven.
 (Digitale televoorzetlens)	Druk op de knop om de digitale zoom [Aan] of [Uit] te schakelen.
 (Vergroting)	Druk op de knop om het zoomkader weer te geven. Druk nogmaals op de knop om het beeld te vergroten. Houd de knop ingedrukt om het zoomkader uit te schakelen.
Pieken	Met elke druk op de knop schakelt de monitor tussen weergeven/niet weergeven. Wanneer Pieken wordt weergegeven, zijn de histogramweergave en de weergave van overbelichte en onderbelichte delen niet beschikbaar.
AF stop	Stopt de automatische scherpsstelling.
 / 	Kies een optie voor sequentiële opnamen of zelfontspanner.
	Kies een flitserfunctie.
HDR	Wisselt naar HDR-opname met de opgeslagen instellingen. Houd de knop ingedrukt en draai de regelaar om de instelling te wijzigen.
BKT	Schakelt BKT-fotograferen in met de opgeslagen instellingen. Houd de knop ingedrukt en draai de regelaar om de instelling te wijzigen.
 Lock (vergrendeling aanraakscherm)	Druk op de knop en houd hem ingedrukt om de bediening van het aanraakpaneel te activeren en te deactiveren.
Elektr. zoom	Wanneer u een lens gebruikt met een powerzoomfunctie, moet u na het indrukken van de knop de pendelknop gebruiken om te zoomen.

Camerabeelden weergeven op een televisie

MENU → → → [HDMI], [Video-uitgang]

Gebruik de apart verkochte kabel om opgenomen beelden op uw televisie weer te geven. Sluit de camera aan op een HD-tv met een HDMI-kabel om beelden van hoge kwaliteit op een televisiescherm te bekijken. Wanneer u een tv aansluit met een AV-kabel, moet u eerst de [Video-uitgang]-instellingen van de camera instellen (Blz. 91).

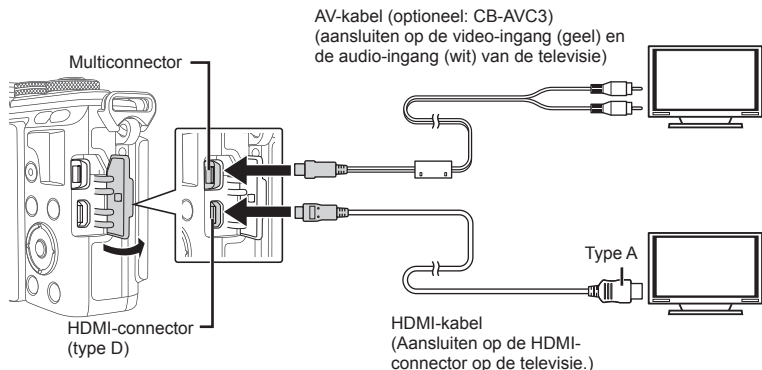

1 Sluit de tv en camera aan en kies de invoerbron van de televisie.

- De monitor van de camera wordt uitgeschakeld wanneer de kabel is aangesloten.
- Druk op de knop  als u de verbinding via een AV-kabel uitvoert.
- Voor meer details over het wijzigen van de ingangsbron van de televisie raadpleegt u de handleiding van de televisie.
- Afhankelijk van de instellingen van uw televisie kunnen de weergegeven beelden en de informatie uitgesneden zijn.
- Als de camera met zowel een A/V- als HDMI-kabel is aangesloten, wordt voorrang gegeven aan HDMI.
- Als de camera via een HDMI-kabel is aangesloten, kunt u het digitale videosignaaltype selecteren. Kies een formaat dat overeenkomt met het ingangsformaat dat op de televisie werd geselecteerd.

1080i	Er wordt voorrang gegeven aan 1080i HDMI-uitvoer.
720p	Er wordt voorrang gegeven aan 720p HDMI-uitvoer.
480p/576p	480p/576p HDMI-uitvoer. 576p wordt gebruikt wanneer [PAL] geselecteerd is voor [Video-uitgang] (Blz. 91).

- U kunt geen foto's of films opnemen als de HDMI-kabel aangesloten is.
- Sluit de camera niet aan op andere HDMI-uitvoerapparaten. Hierdoor zou de camera beschadigd kunnen raken.
- HDMI-uitvoer is niet mogelijk als de camera via USB verbonden is met een computer of een printer.

De afstandsbediening van de tv gebruiken

De camera kan worden bediend met een afstandsbediening van een tv wanneer deze is aangesloten op een tv die HDMI-controle ondersteunt.  [HDMI] (Blz. 91)

- U kunt de camera bedienen door de bedieningsaanwijzingen te volgen die worden weergegeven op de tv.
- Tijdens de enkelbeeldweergave kunt u de informatieweergave weergeven of verbergen door op de "Rode" knop te drukken, en kunt u de indexweergave weergeven of verbergen door op de "Groene" knop te drukken.
- Sommige televisies ondersteunen niet alle functies.

Bedieningspaneelweergaven kiezen (📷 Controle-inst.)

MENU → → → [📷 Controle-inst.]

Stel in of u bedieningspanelen wilt weergeven voor de optieselectie in elke opnamemodus. Druk in elke opnamemodus op **OK** om een vinkje te plaatsen in het bedieningspaneel dat u wilt weergeven.

De bedieningspanelen weergeven

- Als er meerdere bedieningspanelen zijn geselecteerd (☑) voor weergave, drukt u op **OK** om een van de bedieningspanelen weer te geven en vervolgens op **INFO** om tussen de panelen heen en weer te schakelen.

Voorbeeld: live controle en LV-superbedieningspaneel geselecteerd (☑)

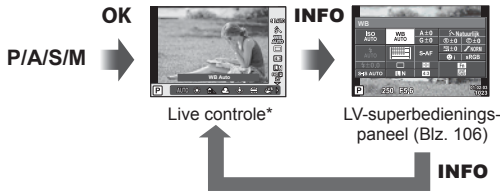

Voorbeeld: menu Creatieve filter of scènemenu, live controle/LV-superbedieningspaneel geselecteerd (☑)

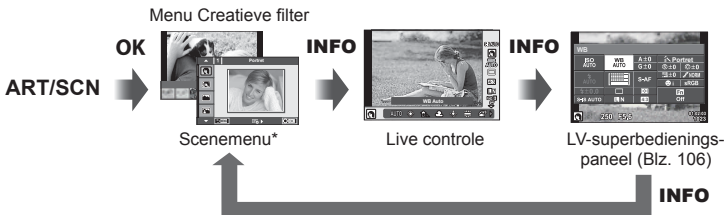

- * Als standaardinstelling is alleen dit bedieningspaneel ingesteld voor weergave. De weergave Bedieningspaneel kan niet in-/uitgeschakeld worden wanneer u de **INFO**-knop indrukt.

LV-superbedieningspaneel

Het LV-superbedieningspaneel geeft de huidige status van de fotografeerinstellingen weer. Raak aan of gebruik de pendelknop om opties te selecteren en de instellingen te wijzigen.

Het LV-superbedieningspaneel wordt niet weergegeven met de standaardinstellingen. Om het te gebruiken, selecteert u (✓) [Live SCP] in Controle-instellingen (Blz. 91).

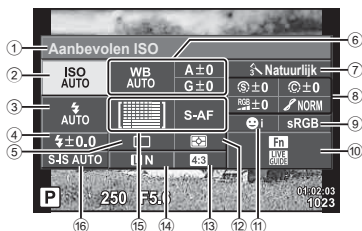

Instellingen die kunnen worden aangepast met behulp van het LV-superbedieningspaneel

- | | | |
|--|--|---------|
| ① Momenteel geselecteerde optie | ⑨ Monochroom | Blz. 77 |
| ② ISO-gevoeligheid Blz. 51 | ⑩ Kleurruimte Blz. 95 | |
| ③ Flitsmodus Blz. 58 | ⑪ Knopfunctietoewijzing Blz. 101 | |
| ④ Flitscompensatie waarde Blz. 61 | ⑫ Gezichtsprioriteit Blz. 47 | |
| ⑤ Sequentiële opnamen/
zelfontspanner Blz. 54 | ⑬ Lichtmeetfunctie Blz. 50 | |
| ⑥ Witbalans Blz. 52 | ⑭ Breedte-hoogteverhouding Blz. 56 | |
| Witbalanscorrectie | ⑮ Opanememodus Blz. 56, 57 | |
| ⑦ Fotomodus Blz. 61 | ⑯ AF-modus Blz. 49 | |
| ⑧ Scherpheid Blz. 76 | AF-gebied Blz. 46 | |
| Contrast Blz. 76 | ⑯ Beeldstabilisator Blz. 53 | |
| Verzadiging Blz. 76 | | |
| Gradatie Blz. 76 | | |
| Kleurenfilter Blz. 76 | | |

- Niet weergegeven in filmmodus en modus PHOTO STORY.

1 Selecteer eerst [Live SCP] voor elke modus in  Controle-instellingen (Blz. 91).

- 2 Druk op **OK** voor weergave van de live controle en vervolgens op **INFO**.
- Het LV-superbedieningspaneel verschijnt.
 - Elke keer dat u op de **INFO**-knop drukt, verandert de display.
 - Als u het LV-superbedieningspaneel wilt gebruiken als hoofdbedieningsscherm, schakelt u [Live controle] uit in  Controle-instellingen (Blz. 91). U kunt nu met de knop **OK** het LV-superbedieningspaneel weergeven.



Cursor



- 3 Tik op het gewenste item.
- Het item wordt gemarkeerd.

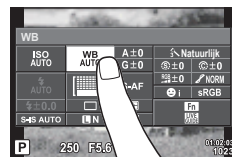

- 4 Druk op **OK** en selecteer een instelling.

Informatieweergaven toevoegen

MENU → → → → [Info-instelling]

LV-Info (weergave van fotografeerinformatie)

Gebruik [LV-Info] om de volgende schermen met opnamegegevens toe te voegen. De toegevoegde schermen worden weergegeven door tijdens de opname herhaaldelijk de knop **INFO** in te drukken. U kunt ook kiezen om schermen met standaardinstellingen niet weer te geven.



Weergave van overbelichte en onderbelichte delen

Weergave van overbelichte en onderbelichte delen

Delen boven de bovengrens voor de helderheid van het beeld worden rood weergegeven, delen onder de ondergrens blauw. [Histograminstelling] (Blz. 91)

Info (weergave van afspeelinformatie)

Gebruik [] Info om de volgende schermen met weergavegegevens toe te voegen. De toegevoegde schermen worden weergegeven door tijdens de weergave herhaaldelijk de knop **INFO** in te drukken. U kunt ook kiezen om schermen met standaardinstellingen niet weer te geven.



Histogramweergave



Weergave van overbelichte en onderbelichte delen



Lichtbakweergave

Lichtbakweergave

[] Close-upmodus] in het aangepaste menu moet worden ingesteld op [modus2] om dit scherm weer te geven. Vergelijk twee beelden naast elkaar. Het beeld dat u wilt vergelijken met het beeld links, kan rechts worden geselecteerd door **OK** in te drukken.

- Het basisbeeld wordt rechts weergegeven. Door de subregelaar () of te gebruiken om een beeld te selecteren en op **OK** te drukken, brengt u dat beeld naar het linkerscherm. Het beeld dat u wilt vergelijken met het beeld links, kan rechts worden geselecteerd. Om een ander basisbeeld te kiezen, markeert u het rechterbeeld en drukt u op **OK**.
- Om in te zoomen, kiest u het betreffende beeld door de knop **Q** te gebruiken, druk daarna op **INFO** en gebruik dan of de subregelaar () om de zoomverhouding te veranderen.
- Gebruik om andere delen van de foto weer te geven. Het weergegeven beeld wijzigt telkens als u op **Q** drukt.



Instellingen (Indexweergave/kalenderweergave)

U kunt een indexweergave toevoegen met een afwijkend aantal frames en een kalenderweergave door middel van [Instellingen]. De toegevoegde schermen worden weergegeven door tijdens weergave op te drukken.

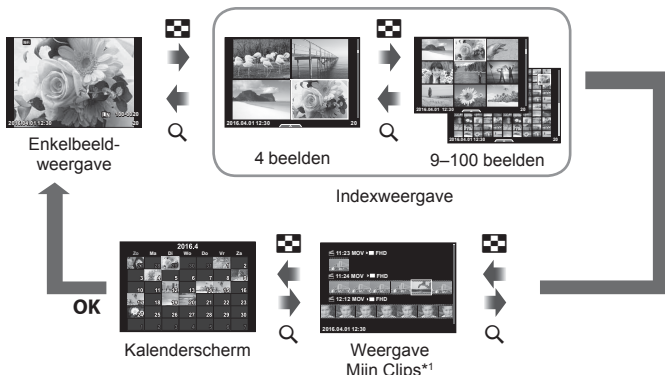

*1 Als een of meer Mijn Clips zijn gemaakt, worden deze hier weergegeven (Blz. 39).

Sluittijden als de flits automatisch ontsteekt

MENU → [] → [] → [⚡ X-sync.] [⚡ Ondergrens]

U kunt de sluitertijd instellen voor modi waarin de flitser automatisch ontbrandt.

Opname-modus	Flitsmoment (synchroon)	Bovenste limiet	Onderste limiet
P	De langzamere van 1/ (lensbrandpuntslengte×2) en de [⚡ X-sync.]-instellingen	[⚡ X-sync.]- instelling*	[⚡ Ondergrens]- instelling
A			Geen onderste limiet
S	De ingestelde sluitertijd		
M			

* 1/200 sec. bij gebruik van een afzonderlijk verkochte externe flitser.

Combinaties van beeldgrootten voor film en compressieverhoudingen

MENU →  →  → [ Instelling]

U kunt de beeldkwaliteit voor JPEG instellen door beeldgrootte en compressiefactor te combineren.

Beeldgrootte		Compressiefactor				Toepassing
Naam	Aantal pixels	SF (Superfijn)	F (Fijn)	N (Normaal)	B (Basis)	
L (groot)	4608×3456*	L SF	L F*	L N*	L B	Afhankelijk van het gewenste printformaat
M (middel)	3200×2400*	M SF	M F	M N*	M B	
	2560×1920					
	1920×1440					
	1600×1200					
S (klein)	1280×960*	S SF	S F	S N*	S B	Voor kleine afdrukken en gebruik op websites
	1024×768					
	640×480					

* Standaard

OLYMPUS PENPAL gebruiken

De optionele OLYMPUS PENPAL kan worden gebruikt om foto's te uploaden naar of te ontvangen van Bluetooth-apparaten of andere camera's die aangesloten zijn op een OLYMPUS PENPAL. Ga naar de OLYMPUS-website voor meer informatie over Bluetooth-apparaten.

Toon het  Accessoirepoortmenu vooraf (Blz. 88).

■ Beelden verzenden

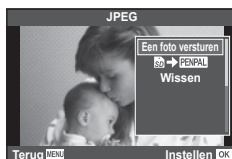

Wijzig het formaat en verzend JPEG-beelden naar een ander apparaat. Voordat u beelden verzendt, dient u na te gaan of het ontvangende apparaat ingesteld is om gegevens te ontvangen.

- 1 Geef de foto die u wilt verzenden schermvullend weer en druk op **OK**.
- 2 Selecteer [Een foto versturen] en druk op **OK**.
 - Selecteer [Zoeken] en druk op **OK** in het volgende dialoogvenster. De camera gaat op zoek naar Bluetooth-apparaten en geeft de apparaten weer die binnen bereik zijn.
- 3 Selecteer de bestemming en druk op **OK**.
 - Het beeld wordt naar het ontvangende apparaat verzonden.
 - Als u een PIN-code dient in te geven, voert u 0000 in en drukt u op **OK**.



■ Beelden ontvangen/een host toevoegen

Maak verbinding met het zendtoestel en haal de JPEG-beelden binnen.

- 1 Selecteer  OLYMPUS PENPAL Share] in  het Accessoirepoortmenu (Blz. 111).
- 2 Selecteer [Even geduld] en druk op **OK**.
 - Voer op het zendtoestel de bewerkingen uit om beelden te verzenden.
 - De verzending start en het dialoogvenster [Fotoverz. ontv.] verschijnt.
- 3 Selecteer [Accepteren] en druk op **OK**.
 - Het beeld wordt overgezet naar de camera.
 - Als u een PIN-code dient in te geven, voert u 0000 in en drukt u op **OK**.

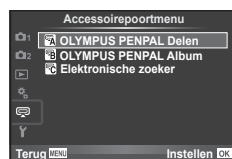

■ Het adresboek bewerken

De OLYMPUS PENPAL kan hostinformatie opslaan. U kunt namen toewijzen aan hosts of hostinformatie verwijderen.

- 1 Selecteer (📁) OLYMPUS PENPAL Share] in (🗨️) het Accessoirespoortmenu (Blz. 111).
- 2 Selecteer [Adresboek] en druk op **OK**.
- 3 Selecteer [Adreslijst] en druk op **OK**.
 - De namen van bestaande hosts worden weergegeven.
- 4 Selecteer de host die u wilt bewerken en druk op **OK**.

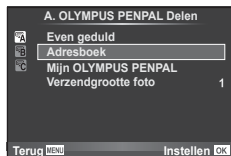

Hosts verwijderen

Selecteer [Ja] en druk op **OK**.

Hostinformatie bewerken

Druk op **OK** om hostinformatie weer te geven. Om de hostnaam te wijzigen, drukt u nogmaals op **OK** en past u de huidige naam aan in het daartoe bestemde dialoogvenster.

■ Albums maken

U kunt de grootte van uw favoriete JPEG-foto's aanpassen en de foto's kopiëren naar een OLYMPUS PENPAL.

- 1 Geef de foto die u wilt kopiëren schermvullend weer en druk op **OK**.
- 2 Selecteer (SD) → (PENPAL) en druk op **OK**.
 - Om beelden te kopiëren van een OLYMPUS PENPAL naar de geheugenkaart, selecteert u (PENPAL) → (SD) en drukt u op **OK**.



- De OLYMPUS PENPAL kan alleen worden gebruikt in de regio waar deze werd aangeschaft. Afhankelijk van de regio's kan het gebruik ervan een inbreuk betekenen op de voorschriften inzake radiogolven en kan het gebruik onderworpen zijn aan boetes.

📁 OLYMPUS PENPAL Delen

MENU → 🗨️ → 📁

Optie	Beschrijving	👉
Even geduld	Ontvang beelden en voeg hosts toe aan het adresboek.	111
Adresboek	[Adreslijst]: Bekijk de hosts die in het adresboek zijn opgeslagen. [Nieuwe koppeling]: Voeg een host toe aan het adresboek. [Timer zoeken]: Kies hoelang de camera naar een host zoekt.	112
Mijn OLYMPUS PENPAL	Geef informatie weer voor uw OLYMPUS PENPAL, zoals de naam, het adres en ondersteunde diensten. Druk op OK om de naam van het apparaat te bewerken.	—
Grootte versturen	Kies het formaat waarin beelden worden verzonden. [Formaat 1: Klein]: Beelden worden verzonden in een formaat dat overeenkomt met 640 × 480. [Formaat 2: Groot]: Beelden worden verzonden in een formaat dat overeenkomt met 1920 × 1440. [Formaat 3: Middelgroot]: Beelden worden verzonden in een formaat dat overeenkomt met 1280 × 960.	111

Optie	Beschrijving	
Alles Kopiëren	Alle beeld- en geluidsbestanden worden gekopieerd tussen de SD-kaart en OLYMPUS PENPAL. Van gekopieerde beelden wordt de grootte aangepast overeenkomstig de optie die werd geselecteerd voor de grootte van de beeldkopie. Tijdelijk opgeslagen bestanden voor PHOTO STORY kunnen niet worden gekopieerd.	112
Bescherming resetten	Verwijder de bescherming van alle foto's in het OLYMPUS PENPAL-album.	112
Gebruik Album Mem	Toon het aantal foto's dat zich momenteel in het album bevindt, en het aantal bijkomende foto's dat kan worden opgeslagen met [Formaat 2: middelgroot].	112
Instellen Album Mem.	[Alles wissen]: Verwijder alle foto's in het album. [Formaat album]: Formateer het album.	112
Grootte kopiëren	Kies de grootte waarmee beelden worden gekopieerd. [Formaat 1: Groot]: het formaat van gekopieerde afbeeldingen wordt niet gewijzigd. [Formaat 2: middelgroot]: afbeeldingen worden gekopieerd naar een grootte die gelijk is aan 1920 × 1440.	112

Optie	Beschrijving		
EVF-aanpassing	Pas de helderheid en kleurtemperatuur van optionele externe zoekers aan. De geselecteerde kleurtemperatuur wordt ook gebruikt tijdens de weergave op de monitor. Gebruik <D> om de kleurtemperatuur (☺) of de helderheid (☼) te selecteren, en gebruik Δ ▽ om een waarde te kiezen tussen [+7] en [-7].		—
EVF autom. schakelen	Stel in of het display automatisch moet wegdraaien van de monitor wanneer u de functie VF-4 externe elektrische zoeker gebruikt. Wanneer dit is ingesteld op [Uit] en u op de knop 'I/O' drukt op de externe zoeker, wisselt de weergave tussen de zoeker en de monitor. Wanneer ingesteld op [Aan], wisselt de weergave automatisch naar VF-4 wanneer u daar doorheen kijkt. Automatisch in/uitschakelen is niet mogelijk wanneer de monitor verwijderd is.	—	

Door verbinding te maken met een smartphone via de draadloze LAN-functie van de camera en met de aangegeven app kunt u tijdens en na het fotograferen nog meer functies gebruiken.

Wat u allemaal kunt doen met de aangegeven app OLYMPUS Image Share (OI.Share)

- Foto's van de camera naar een smartphone overzetten
U kunt foto's van de camera in een smartphone laden.
- Op afstand fotograferen vanaf een smartphone
U kunt met een smartphone de camera op afstand bedienen en fotograferen.
- Prachtige fotobewerking
U kunt creatieve filters toepassen en foto's die in een smartphone zijn geladen van stempels voorzien.
- GPS-tags aan foto's toevoegen
U kunt GPS-tags aan foto's toevoegen door de GPS-log die op de smartphone is opgeslagen naar de camera over te brengen.

Ga voor details naar het volgende adres:

<http://oishare.olympus-imaging.com/>

- Lees voordat u de draadloze LAN-functie gebruikt "De draadloze LAN-functie gebruiken" (Blz. 156).
- Als u de draadloze LAN-functie gebruikt in een land buiten de regio waar u de camera hebt gekocht, bestaat het risico dat de camera niet voldoet aan de regelgeving inzake draadloze communicatie van dat land. Olympus kan niet verantwoordelijk worden geacht voor het niet voldoen aan deze regelgeving.
- Zoals bij alle draadloze communicatie bestaat er altijd een risico op onderschepping door derden.
- De draadloze LAN-functie op de camera kan niet worden gebruikt om verbinding te maken met een privé of openbaar toegangspunt.
- De draadloze LAN-antenne bevindt zich in de cameragreep. Houd de antenne zoveel mogelijk uit de buurt van metalen voorwerpen.
- Bij draadloze LAN-verbinding loopt de batterij sneller leeg. Als de batterij bijna leeg is, kan de verbinding worden verbroken tijdens de overdracht.
- In de buurt van apparaten die magnetische velden, statische elektriciteit of radiogolven genereren, zoals een magnetron of een draadloze telefoon, komt de verbinding mogelijk moeilijk tot stand of is traag.

Verbinding maken met een smartphone

Maak verbinding met een smartphone. Start de OI.Share-app die op uw smartphone is geïnstalleerd.

- 1 Selecteer [Verbinding met smartphone] in het -weergavemenu en druk op **OK**.
 - U kunt ook verbinding tot stand brengen door op de monitor  aan te raken.
- 2 Volg de aanwijzingen op de monitor en ga door met de instellingen voor Wi-Fi.
 - De SSID, het wachtwoord en de QR-code worden op de monitor weergegeven.



- 3 Start OI.Share op de smartphone en lees de QR-code die op de cameramonitor wordt weergegeven.
 - De verbinding wordt automatisch opgezet.
 - Als u een verbinding maakt met uw smartphone, worden de tijd en de datum op de camera aangepast aan de tijd op uw smartphone.
 - Als u de QR-code niet kunt lezen, voert u SSID en wachtwoord in de Wi-Fi-instellingen van de smartphone in om verbinding te maken. Zie de gebruiksaanwijzing van de smartphone voor het openen van de Wi-Fi-instellingen.
- 4 Druk op de camera op **MENU** of raak op de monitor [Wi-Fi sluiten] aan om de verbinding te verbreken.
 - U kunt de verbinding ook verbreken met OI.Share of door uw camera uit te schakelen.
 - De verbinding wordt verbroken.

Foto's overbrengen naar een smartphone

U kunt foto's in de camera selecteren en ze op een smartphone laden. U kunt tevens de camera gebruiken om vooraf afbeeldingen te selecteren die u wilt delen.

 "Een overdrachtorder instellen voor foto's (Deelorder)" (Blz. 70)

1 Verbind de camera met een smartphone (Blz. 114).

- U kunt ook verbinding tot stand brengen door op de monitor  aan te raken.

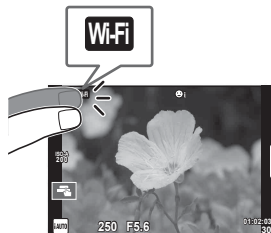

2 Start Oi.Share en tik op de knop Foto overbrengen.

- Alle foto's die in de camera opgeslagen zijn, worden in een lijst weergegeven.

3 Selecteer de foto's die u wilt overzetten en tik op de knop Opslaan.

- Na het opslaan kunt u de camera vanaf de smartphone uitschakelen.

Op afstand fotograferen met een smartphone

U kunt op afstand fotograferen door de camera met een smartphone te bedienen. Deze functie is alleen beschikbaar in [Privé].

1 Start [Verbinding met smartphone] op de camera.

- U kunt ook verbinding tot stand brengen door op de monitor  aan te raken.

2 Start Oi.Share en tik op de knop Op afstand.

3 Tik op de sluiters om een opname te maken.

- De gemaakte foto wordt op de geheugenkaart in de camera opgeslagen.

- De beschikbare fotografeeropties zijn gedeeltelijk beperkt.

Positiegegevens aan afbeeldingen toevoegen

U kunt GPS-tags toevoegen aan foto's die genomen zijn terwijl de GPS-log werd vastgelegd door de GPS-log van de smartphone over te brengen naar de camera. Deze functie is alleen beschikbaar in [Privé].

- 1** Start OI.Share voordat u begint met fotograferen en zet de schakelaar op de knop Locatie toevoegen aan om de GPS-log vast te leggen.
 - Voordat u begint met het vastleggen van de GPS-log, moet de camera eenmaal verbonden worden met OI.Share om de tijd te synchroniseren.
 - U kunt de telefoon of andere apps gebruiken terwijl de GPS-log wordt vastgelegd. Sluit OI.Share niet af.
- 2** Zet de schakelaar op de knop Locatie toevoegen uit als u klaar bent met fotograferen. De GPS-log is nu opgeslagen.
- 3** Start [Verbinding met smartphone] op de camera.
 - U kunt ook verbinding tot stand brengen door op de monitor **WiFi** aan te raken.
- 4** Breng de opgeslagen GPS-log met OI.Share over naar de camera.
 - GPS-tags worden toegevoegd aan foto's op de geheugenkaart aan de hand van de overgebrachte GPS-log.
 -  wordt weergegeven op beelden waaraan positiegegevens zijn toegevoegd.
 - Toevoegen van locatiegegevens is alleen mogelijk met smartphones die over een GPS-functie beschikken.
 - U kunt geen positiegegevens toevoegen aan films.

De verbindingmethode wijzigen

Er zijn twee manieren om een smartphone met de camera te verbinden. Met [Privé] worden telkens dezelfde instellingen gebruikt om verbinding te maken. Met [Eenmalig] worden telkens verschillende instellingen gebruikt. Het kan handig zijn om [Privé] te gebruiken als u verbinding maakt met uw eigen smartphone en [Eenmalig] bij het overzetten van beelden naar de smartphone van een vriend enzovoort.

De standaardinstelling is [Privé].

- 1 Selecteer [Wi-Fi-instellingen] in het setup-menu **f** en druk op **OK**.
- 2 Selecteer [Wi-Fi-verbindinginstellingen] en druk op **▷**.
- 3 Selecteer de draadloze LAN-verbindingmethode en druk op **OK**.
 - [Privé]: Maak verbinding met een smartphone (maakt na de eerste keer automatisch verbinding met de instellingen).
 - [Eenmalig]: Maak verbinding met meerdere smartphones (maakt telkens verbinding met verschillende verbindinginstellingen). Alleen de functie voor beeldoverdracht is beschikbaar. U kunt alleen beelden bekijken die zijn ingesteld voor deelorder met de camera.
 - [Selecteren]: Selecteer welke methode u elke keer wilt gebruiken.
 - [Uit]: De Wi-Fi-functie is uitgeschakeld.

Het wachtwoord veranderen

Wijzig het wachtwoord voor [Privé].

- 1 Selecteer [Wi-Fi-instellingen] in het setup-menu **f** en druk op **OK**.
- 2 Selecteer [Privé-wachtwoord] en druk op **▷**.
- 3 Volg de bedieningsaanwijzingen en druk op de knop **⊙**.
 - Er wordt een nieuw wachtwoord ingesteld.

Een deelorder annuleren

Annuleer deelorders die op foto's zijn ingesteld.

- 1 Selecteer [Wi-Fi-instellingen] in het setup-menu **f** en druk op **OK**.
- 2 Selecteer [Deelorder resetten] en druk op **▷**.
- 3 Selecteer [Ja] en druk op **OK**.

Draadloze LAN-instellingen initialiseren

Initialiseert inhoud van [Wi-Fi-instellingen].

- 1 Selecteer [Wi-Fi-instellingen] in het setup-menu **f** en druk op **OK**.
- 2 Selecteer [Wi-Fi-instellingen resetten] en druk op **▷**.
- 3 Selecteer [Ja] en druk op **OK**.

De camera aansluiten op een computer

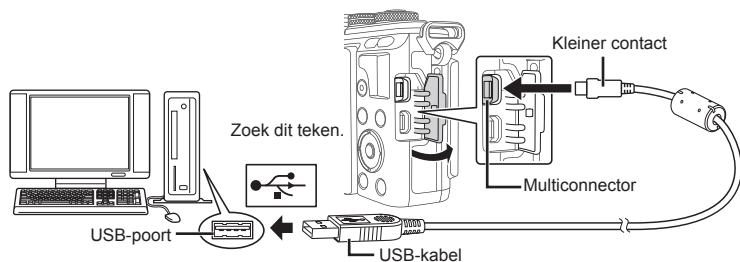

- Als niets wordt weergegeven op het scherm van de camera nadat de camera met de computer werd verbonden, kan de batterij leeg zijn. Gebruik een volledig opgeladen batterij.
- Als de camera wordt ingeschakeld, moet een dialoogvenster op de monitor verschijnen om een host te kiezen. Als dit niet het geval is, selecteert u [Auto] voor [USB-modus] (Blz. 92) in de aangepaste menu's van de camera.

Foto's naar een computer kopiëren

De volgende besturingssystemen ondersteunen de USB-verbinding:

Windows: Windows Vista SP2/Windows 7 SP1/Windows 8/
Windows 8.1/Windows 10

Macintosh: Mac OS X v10.8 – v10.11

- Schakel de camera uit en sluit deze aan op de computer.
 - De plaats van de USB-poort is afhankelijk van het soort computer. Voor details raadpleegt u de handleiding van de computer.
- Schakel de camera in.
 - Het scherm voor het selecteren van de USB-verbinding wordt weergegeven.
- Selecteer met Δ ∇ de optie [Opslag].
Druk op **OK**.
- De computer herkent de camera als een nieuw apparaat.

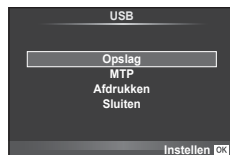

- Selecteer [MTP] in stap 3 om Windows Photo Gallery te kunnen gebruiken.
- In de volgende werkomgevingen is een geslaagde gegevensoverdracht niet gegarandeerd, ook niet als de computer is uitgerust met een USB-poort.
Computers met nieuw geïnstalleerde USB-poort met uitbreidingskaartje, enzovoort.
Computers zonder een af fabriek geïnstalleerd besturingssysteem en zelfgebouwde computers
- De bedieningselementen van de camera kunnen niet worden gebruikt terwijl de camera verbonden is met een computer.
- Als het dialoogvenster uit stap 2 niet wordt weergegeven wanneer de camera wordt aangesloten aan een computer, selecteert u [Auto] voor [USB-modus] (Blz. 92) in de aangepaste menu's van de camera.

De computersoftware installeren

OLYMPUS Viewer 3 is software waarmee u de foto's en films die u met uw camera hebt gemaakt, kunt importeren naar uw computer, om ze vervolgens te bekijken, te bewerken en te beheren.

- U kunt OLYMPUS Viewer 3 ook downloaden van "<http://support.olympus-imaging.com/ov3download/>". U moet het serienummer van het product invoeren om OLYMPUS Viewer 3 te kunnen downloaden.

■ Windows

1 Plaats de meegeleverde cd in een cd-rom-station.

- Er verschijnt een Autorun-dialoogvenster. Klik op "OLYMPUS Setup" om het "Setup"-dialoogvenster weer te geven.



- Als het dialoogvenster "Setup" niet verschijnt, opent u de cd-rom (OLYMPUS Setup) in Windows Verkenner en dubbelklikt u op "LAUNCHER.EXE".
- Als een dialoogvenster "User Account Control" verschijnt, klikt u op "Ja" of "Doorgaan".

2 Sluit de camera aan op uw computer.

- Wanneer de camera via USB aangesloten is op een ander apparaat, verschijnt een bericht om een verbindingstype te kiezen. Selecteer [Opslag].

3 Registreer uw Olympus-product.

- Klik op de knop "Registreren" en volg de instructies op het scherm.

4 Installeer OLYMPUS Viewer 3.

- Controleer de systeemvereisten voor u met de installatie begint.

Bedrijfsvoorwaarden

Besturingssysteem	Windows Vista SP2/Windows 7 SP1/Windows 8/Windows 8.1/Windows 10
Processor	Core 2 Duo 2,13 GHz of beter vereist
RAM-geheugen	2 GB of meer
Vrije ruimte op de harde schijf	3 GB of meer
Monitorinstellingen	1024 × 768 pixels of meer Minimaal 65.536 kleuren (16.770.000 kleuren aanbevolen)

- Klik op de knop "OLYMPUS Viewer 3" en volg de instructies op het scherm om de software te installeren.
- Meer informatie over het gebruik van de software vindt u in de Help-functie in de software.
- Dit zijn de minimum systeemvereisten. In sommige situaties zijn betere systeemprestaties vereist. Raadpleeg het LEESMIJ-bestand voor meer informatie.

■ Macintosh

1 Plaats de meegeleverde cd in een cd-rom-station.

- De inhoud van de schijf moet automatisch worden weergegeven in de Finder. Als dit niet het geval is, dubbelklikt u op het cd-rom-pictogram op het bureaublad.
- Dubbelklik op het pictogram "Setup" om het dialoogvenster "Setup" weer te geven.



2 Installeer OLYMPUS Viewer 3.

- Controleer de systeemvereisten voor u met de installatie begint.
- Klik op de knop "OLYMPUS Viewer 3" en volg de instructies op het scherm om de software te installeren.



Bedrijfsvoorwaarden

Besturingssysteem	Mac OS X v10.8–v10.11
Processor	Core 2 Duo 2 GHz of beter vereist
RAM-geheugen	2 GB of meer
Vrije ruimte op de harde schijf	3 GB of meer
Monitorinstellingen	1024 × 768 pixels of meer Minimaal 32.000 kleuren (16.770.000 kleuren aanbevolen)

- Om de taal te wijzigen, selecteert u de gewenste taal in het talen-combovak. Meer informatie over het gebruik van de software vindt u in de Help-functie in de software.
- Dit zijn de minimum systeemvereisten. In sommige situaties zijn betere systeemprestaties vereist. Raadpleeg het LEESMIJ-bestand voor meer informatie.

Direct afdrukken (PictBridge)

Sluit u de camera met het USB-kabeltje aan op een voor PictBridge geschikte printer, dan kunt u de opgeslagen afbeeldingen rechtstreeks afdrukken.

- 1 Sluit de camera met de meegeleverde USB-kabel aan op de printer en schakel de camera in.

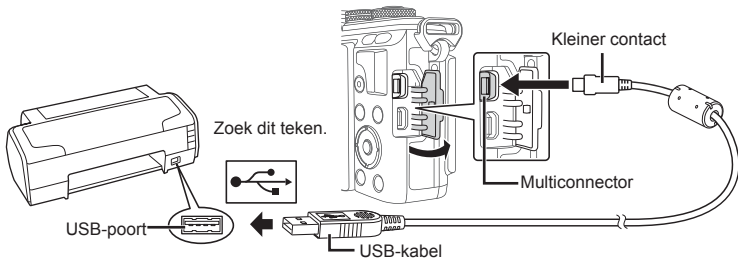

- Gebruik een volledig opgeladen batterij als u afdrukken wenst te maken.
- Als de camera wordt ingeschakeld, moet een dialoogvenster op de monitor verschijnen om een host te kiezen. Als dit niet het geval is, selecteert u [Auto] voor [USB-modus] (Blz. 92) in de aangepaste menu's van de camera.

- 2 Gebruik Δ ∇ om [Afdrukken] te selecteren.

- [Even wachten] verschijnt, gevolgd door een dialoogvenster om de afdrukfunctie te selecteren.
- Als het scherm na een paar minuten niet verschijnt, koppelt u de USB-kabel los start u opnieuw vanaf stap 1.

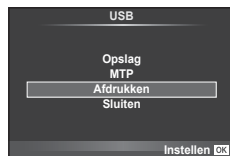

Ga verder met “Printen volgens de specificatie van de klant” (Blz. 124).

- 3D-foto's, RAW-beelden en films kunnen niet worden afgedrukt.

Eenvoudig printen

Gebruik de camera om de foto die u wilt afdrukken weer te geven voor u de printer via het USB-kabeltje aansluit.

- 1 Selecteer met \triangleleft \triangleright de af te drukken foto's om deze op de camera weer te geven.

- 2 Druk op \triangleright .

- Het instelmenu voor het selecteren van de afbeelding verschijnt als het afdrukken is voltooid. Om een andere foto af te drukken, selecteert u met \triangleleft \triangleright de gewenste foto en drukt u op **OK**.
- Om af te sluiten, koppelt u het USB-kabeltje los van de camera terwijl het instelmenu voor selecteren van de afbeelding wordt weergegeven.

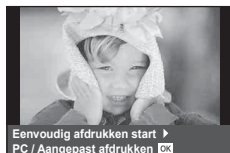

Printen volgens de specificatie van de klant

- 1 Sluit de camera met de meegeleverde USB-kabel aan op de printer en schakel de camera in.
 - Als de camera wordt ingeschakeld, moet een dialoogvenster op de monitor verschijnen om een host te kiezen. Als dit niet het geval is, selecteert u [Auto] voor [USB-modus] (Blz. 92) in de aangepaste menu's van de camera.
- 2 Volg de bedieningsinstructies voor het instellen van een afdrukoptie.

Afdrukmodus selecteren

Selecteer de manier van afdrukken (afdrukfunctie). De beschikbare afdrukfuncties staan hieronder vermeld.

Afdrukken	De geselecteerde afbeeldingen worden afgedrukt.
Alles afdrukken	Alle afbeeldingen die opgeslagen zijn op het kaartje worden afgedrukt. Elke afbeelding wordt één keer afgedrukt.
Meerv. afdrukken	Drukt meerdere kopieën van dezelfde afbeelding af als afzonderlijke afbeeldingen op een enkel blad.
Voll. index	Drukt een index af van alle afbeeldingen die op het kaartje zijn opgeslagen.
Afdruk besteld	Drukt af overeenkomstig de afdrukreservering die u gemaakt heeft. Als er geen afbeelding met afdrukreservering bestaat, is deze functie niet beschikbaar.

De eigenschappen van het printpapier instellen

Deze instelling varieert afhankelijk van het type printer. Als alleen de STANDAARD-instelling van de printer beschikbaar is, kunt u de instelling niet wijzigen.

Grootte	Stelt het papierformaat in dat de printer ondersteunt.
Zonder rand	Selecteert of de afbeelding op een volledige pagina wordt afgedrukt of binnen een blanco kader.
Foto/vel	Selecteert het aantal afbeeldingen per blad. Dit verschijnt als u de functie [Meerv. afdrukken] hebt geselecteerd.

De afbeeldingen die u wilt afdrukken selecteren



Selecteer de afbeeldingen die u wilt afdrukken. De geselecteerde afbeeldingen kunnen later worden afgedrukt (reservering van een enkel beeld) of het beeld dat u geopend hebt kan rechtstreeks worden afgedrukt.



Afdrukken (OK)	Drukt de afbeelding af die nu wordt weergegeven. Als er een afbeelding met een [Enkele afdruk]-reservering bestaat, zal alleen deze gereserveerde afbeelding worden afgedrukt.
Enkele afdruk (A)	Maakt een afdrukreservering voor de afbeelding die nu wordt weergegeven. Als u na het maken van een [Enkele afdruk]-reservering deze afdrukreservering ook op andere foto's wilt toepassen, selecteert u met <D> de gewenste foto's.
Meer (v)	Voor het instellen van het aantal afdrukken en andere eigenschappen van de nu weergegeven afbeelding, en of u deze wilt afdrukken of niet. Hoe u dat doet, leest u in "Afdrukgegevens instellen" in de volgende paragraaf.

Afdrukgegevens instellen

Selecteer of u afdrukgegevens zoals de datum en het tijdstip of de bestandsnaam op de afbeelding wilt afdrukken. Als de printfunctie ingesteld is op [Alles afdrukken] en [Optie-inst.] geselecteerd is, verschijnt de volgende optie.

	Voor het instellen van het aantal afdrucken.
Datum	Drukt de datum en het tijdstip af die bij de afbeelding zijn opgeslagen.
Bestandsnaam	Drukt de bestandsnaam af die bij de afbeelding is opgeslagen.
	Snijdt het beeld uit voor het afdrucken. Gebruik de subregelbaar (☉) om de grootte van de uitsnede te kiezen en $\Delta \nabla \triangleleft \triangleright$ om de uitsnede aan te geven.

- 3** Als u de foto's die u wilt afdrucken en de afdrukgegevens hebt ingesteld, selecteert u [Afdrukken] en drukt u op **OK**.

- Druk op **OK** om te stoppen en het afdrucken te annuleren. Om het afdrucken te hervatten, selecteert u [Doorgaan].



■ Afdrukken annuleren

Om het afdrucken te annuleren, markeert u [Annuleren] en drukt u op **OK**. Houd er rekening mee dat wijzigingen aan de afdrukopdracht verloren gaan; om het afdrucken te annuleren en terug te keren naar de vorige stap, waar u wijzigingen kunt aanbrengen in de huidige afdrukopdracht, drukt u op **MENU**.

Afdrukreservering (DPOF)

Op de geheugenkaart kunt u digitale "afdrukbestellingen" opslaan die aangeven welke foto's moeten worden afgedrukt en in welke oplage. U kunt dan de foto's afdrucken in een printshop die DPOF ondersteunt of u kunt de foto's zelf afdrucken door de camera rechtstreeks op een DPOF-printer aan te sluiten. Om een afdrukbestelling aan te maken is een geheugenkaart vereist.

Een afdrukbestelling aanmaken

- 1** Druk op **OK** tijdens het afspelen en selecteer [].
- 2** Selecteer [] of [] en druk op **OK**.

Individuele foto

Druk op $\triangleleft \triangleright$ om de afbeelding te selecteren waarvoor u een afdrukbestelling wilt instellen en druk op $\Delta \nabla$ om het aantal afdrucken in te stellen.

- Om een afdrukbestelling voor meerdere foto's in te stellen, herhaalt u deze stap. Druk op **OK** als alle gewenste foto's zijn geselecteerd.



Alle foto's

Selecteer [] en druk op **OK**.

- 3** Selecteer de gewenste datum- en tijdweergave en druk op **OK**.

Nee	De foto's worden zonder datum en tijd afgedrukt.
Datum	De foto's worden afgedrukt met de datum van fotograferen.
Tijd	De foto's worden afgedrukt met het tijdstip van fotograferen.

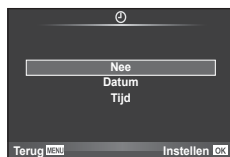

- Bij het afdrukken van afbeeldingen kan de instelling niet tussen de afbeeldingen in worden gewijzigd.

- 4** Selecteer [Instellen] en druk op **OK**.

- De camera kan niet worden gebruikt om afdrubbestellingen te wijzigen die met andere apparaten zijn aangemaakt. Als u een nieuwe afdrubbestelling aanmaakt, wist u eventuele bestaande afdrubbestellingen die aangemaakt zijn met andere apparaten.
- Een afdrubbestelling kan geen 3D-foto's, RAW-beelden of films bevatten.

Alle of geselecteerde foto's uit de afdrubbestelling verwijderen

U kunt alle afdrubreserveringsgegevens annuleren of alleen de gegevens voor geselecteerde foto's.

- 1** Druk op **OK** tijdens het afspelen en selecteer [□].
- 2** Selecteer [□] en druk op **OK**.
 - Om alle foto's uit de afdrubbestelling te verwijderen, selecteert u [Resetten] en drukt u op **OK**. Om af te sluiten zonder alle foto's te verwijderen, selecteert u [Bewaren] en drukt u op **OK**.
- 3** Druk op <|> om beelden te selecteren die u uit de afdrubbestelling wilt verwijderen.
 - Gebruik ▾ om het aantal afdrukken in te stellen op 0. Druk op **OK** zodra u alle gewenste foto's uit de afdrubbestelling hebt verwijderd.
- 4** Selecteer de gewenste datum- en tijdweergave en druk op **OK**.
 - Deze instelling wordt op alle beelden met printreserveringsgegevens toegepast.
- 5** Selecteer [Instellen] en druk op **OK**.

Batterij en laadapparaat

- De camera gebruikt een enkele Olympus lithium-ion batterij. Gebruik nooit andere batterijen dan originele batterijen van Olympus.
- Het energieverbruik van de camera varieert aanzienlijk, afhankelijk van de wijze van gebruik en andere omstandigheden.
- Aangezien de volgende functies veel energie verbruiken, zelfs zonder fotograferen, zal de batterij snel leeg zijn.
 - Het vaak half indrukken van de ontspanknop in de modus Fotograferen waardoor de autofocus herhaaldelijk wordt ingeschakeld.
 - Langdurig weergeven van beelden op de monitor.
 - Wanneer [Release Lag-Time] (Blz. 90) is ingesteld op [Kort].
 - Als de camera op een computer of printer aangesloten is.
- Als u een lege batterij gebruikt, kan de camera eventueel uitschakelen zonder dat de waarschuwing "batterij bijna leeg" verschijnt.
- Op het moment van aanschaf is deze batterij niet volledig opgeladen. Laad de batterij voor gebruik op met het meegeleverde laadapparaat.
- De normale laadtijd met het meegeleverde laadapparaat bedraagt ongeveer 3 uur 30 minuten (schatting).
- Gebruik geen laadapparaten die niet speciaal bedoeld zijn voor gebruik met de meegeleverde batterij, en gebruik geen batterijen die niet speciaal bedoeld zijn voor gebruik met het meegeleverde laadapparaat.
- Er bestaat ontploffingsgevaar als de batterij wordt vervangen door een batterij van het verkeerde type.
- Voer de gebruikte batterij af volgens de instructies "⚠ LET OP" (Blz. 155).

Uw laadapparaat in het buitenland gebruiken

- De oplader kan wereldwijd in de meeste elektrische bronnen thuis worden gebruikt binnen het bereik 100 V tot 240 V AC (50/60 Hz). Afhankelijk van uw land of regio kan het stopcontact echter anders gevormd zijn waardoor het laadapparaat een verloopstuk nodig heeft. Vraag naar de details bij uw plaatselijke elektriciteitszaak of reisagentschap.
- Gebruik geen in de handel verkrijgbare reisadapters omdat het laadapparaat dan eventueel niet goed functioneert.

Toepasbare geheugenkaarten

In deze handleiding worden alle opslagapparaten “kaarten” genoemd. De volgende soorten SD-geheugenkaarten (in de handel verkrijgbaar) kunnen met deze camera worden gebruikt: SD, SDHC, SDXC en Eye-Fi. Kijk voor de meest actuele informatie op de Olympus-website.



Schrijfbeveiligingsschakelaar van SD-kaart

De SD-kaart is voorzien van een schrijfbeveiligingsschakelaar. Als u deze schakelaar naar “LOCK” zet, kunt u geen gegevens naar het kaartje schrijven of ervan wissen en kunt u het kaartje niet formatteren. Zet de schakelaar weer in de ontgrendelpositie om naar de kaart te kunnen schrijven.



- De gegevens op de kaart zullen niet compleet worden gewist, zelfs niet na het formatteren van de kaart of het wissen van de gegevens. Indien u de kaart wegdoet, dient u hem te vernietigen om verspreiding van persoonlijke informatie te voorkomen.
- Gebruik het Eye-Fi-kaartje in overeenstemming met de geldende wetgeving en regelgevingen van het land waar u de camera gebruikt. Verwijder de Eye-Fi-kaart uit de camera of schakel de kaartfuncties uit in vliegtuigen en op andere locaties waar het gebruik ervan verboden is  [Eye-Fi] (Blz. 98)
- Tijdens het gebruik kan het Eye-Fi-kaartje heet worden.
- Wanneer een Eye-Fi-kaartje wordt gebruikt, kan de batterij sneller leeglopen.
- Wanneer een Eye-Fi-kaartje wordt gebruikt, werkt de camera mogelijk trager.
- Tijdens het opnemen van Mijn Clips kan een storing optreden. Schakel in dat geval de kaartfunctie uit.
- Door de schakelaar voor schrijfbeveiliging van de SD-kaart in de stand “LOCK” te plaatsen, werken sommige functies niet meer, zoals clips opnemen en weergeven.

Opnamemodus en bestandsgrootte/het aantal foto's dat kan worden opgeslagen

De in de tabel aangegeven bestandsgrootte geldt bij benadering voor bestanden met een breedte-hoogteverhouding van 4:3.

Opnamemodus	Aantal pixels (Pixel Aantal)	Compressie	Bestandsformaat	Bestands-grootte (MB)	Aantal stilstaande beelden dat kan worden opgeslagen*
RAW	4608×3456	Verliesvrije compressie	ORF	Ca. 17,3	428
L ^{SF}		1/2,7		Ca. 10,8	637
L ^F		1/4		Ca. 7,5	917
L ^N		1/8		Ca. 3,5	1 984
L ^B		1/12		Ca. 2,4	2 941
M ^{SF}	3200×2400	1/2,7	JPEG	Ca. 5,6	1 245
M ^F		1/4		Ca. 3,4	2 051
M ^N		1/8		Ca. 1,7	4 068
M ^B		1/12		Ca. 1,2	5 954
M ^{SF}		1/2,7		Ca. 3,2	2 160
M ^F	2560×1920	1/4	JPEG	Ca. 2,2	3 170
M ^N		1/8		Ca. 1,1	6 259
M ^B		1/12		Ca. 0,8	9 041
M ^{SF}		1/2,7		Ca. 1,8	3 814
M ^F		1/4		Ca. 1,2	5 548
M ^N	1920×1440	1/8	JPEG	Ca. 0,6	10 614
M ^B		1/12		Ca. 0,4	15 258
M ^{SF}		1/2,7		Ca. 1,3	5 425
M ^F		1/4		Ca. 0,9	7 875
M ^N		1/8		Ca. 0,5	15 258
M ^B	1600×1200	1/12	JPEG	Ca. 0,4	20 344
S ^{SF}		1/2,7		Ca. 0,9	8 137
S ^F		1/4		Ca. 0,6	11 625
S ^N		1/8		Ca. 0,3	22 193
S ^B		1/12		Ca. 0,3	30 516
S ^{SF}	1024×768	1/2,7	JPEG	Ca. 0,6	12 206
S ^F		1/4		Ca. 0,4	17 438
S ^N		1/8		Ca. 0,3	30 516
S ^B		1/12		Ca. 0,2	40 688
S ^{SF}		1/2,7		Ca. 0,3	27 125
S ^F	640×480	1/4	JPEG	Ca. 0,2	40 688
S ^N		1/8		Ca. 0,2	61 033
S ^B		1/12		Ca. 0,1	81 377

*Bij een SD-kaart van 8 GB.

- Het aantal stilstaande beelden dat kan worden opgeslagen is afhankelijk van het motief, eventueel opgegeven afdrukreserveringen en andere factoren. In bepaalde gevallen verandert het aantal stilstaande beelden dat kan worden opgeslagen op de monitor niet, ook niet als u nieuwe foto's maakt of opgeslagen beelden wist.
- De werkelijke bestandsgrootte is afhankelijk van het motief.
- Het maximale weergegeven aantal stilstaande beelden dat kan worden opgeslagen is 9999.
- Voor de beschikbare opnametijden voor films raadpleegt u de Olympus-website.

Verwisselbare lenzen

Kies een lens volgens het motief en uw creatieve bedoeling. Gebruik lenzen die uitsluitend bedoeld zijn voor het Micro Four Thirds-systeem en voorzien zijn van het label M. ZUIKO DIGITAL of het rechts weergegeven symbool.



Met een adapter kunt u ook Four Thirds- en OM-lenzen gebruiken.

- Bij het bevestigen of verwijderen van de beschermkap of de lens kunt u de lenskoppeling het beste naar beneden laten wijzen. Hiermee voorkomt u dat er stof en dergelijke in de camera terecht kan komen.
- Op stoffige plaatsen kunt u de beschermkap beter niet verwijderen of de lens verwisselen.
- Richt camera met de lens nooit op de zon. Dit kan camerastoringen en zelfs brand veroorzaken omdat het zonlicht door de lens gebundeld wordt zoals bij een vergrootglas.
- Zorg dat u de beschermkap van de camera en de achterkap van de lens niet kwijtraakt.
- Als er geen lens op de camera zit, kunt u het beste de beschermkap op de camera bevestigen om te voorkomen dat er stof kan binnendringen.

■ Lens- en cameracombinaties

Lens	Camera	Koppeling	AF	Meting
Micro Four Thirds-lens	Micro Four Thirds-camera	Ja	Ja	Ja
Four Thirds-lens		Koppeling mogelijk met lensvattingadapter	Ja* ¹	Ja
OM-lenzen			Nee	Ja* ²
Micro Four Thirds-lens	Four Thirds-camera	Nee	Nee	Nee

*1 AF is niet actief bij het opnemen van films.

*2 Een nauwkeurige lichtmeting is niet mogelijk.

Externe flitsers die zijn ontworpen voor gebruik met deze camera

Bij deze camera kunt u een van de afzonderlijk verkochte externe flitsers gebruiken om een flitser te verkrijgen die past bij uw wensen. De externe flitsers communiceren met de camera, zodat u de flitserfuncties van de camera kunt uitbreiden met andere flitserfuncties zoals TTL-AUTO en Super FP. Monteer een voor deze camera geschikte externe flitser op de flitschoen van de camera. U kunt de flitser ook bevestigen op het bevestigingspunt op de camera met behulp van de flitskabel (optioneel). Raadpleeg hiervoor ook de documentatie die geleverd is bij de externe flitser.

De bovenste limiet van de sluitertijd is 1/200 sec. bij gebruik van een flitser.

Beschikbare functies bij gebruik van externe flitsers

Optionele flitser	Flitsregeling	GN (richtgetal) (ISO100)	RC-modus
FL-600R	TTL-AUTO, AUTO, MANUAL, FP TTL AUTO, FP MANUAL	GN36 (85 mm*) GN20 (24 mm*)	✓
FL-300R	TTL-AUTO, MANUAL	GN20 (28 mm*)	✓
FL-14	TTL-AUTO, AUTO, MANUAL	GN14 (28 mm*)	–
RF-11	TTL-AUTO, MANUAL	GN11	–
TF-22		GN22	–

*1 De brandpuntsafstand van de lens die gebruikt kan worden (berekend op basis van camera met 35 mm-film).

Flitserfotografie met draadloze afstandsbediening

U kunt een externe flitser die bestemd is voor gebruik met deze camera en beschikt over een afstandsbedieningsmodus gebruiken voor draadloze flitserfotografie.

De camera kan elk van drie groepen van externe flitsers en de interne flitser apart aansturen. Raadpleeg de handleidingen die geleverd zijn bij de externe flitsers voor meer informatie.

- 1 Zet de externe flitsers in RC-modus en plaats ze zoals u wenst.
 - Schakel de externe flitsers in, druk op de knop MODE en selecteer de RC-modus.
 - Selecteer een kanaal en groep voor elke externe flitser.
- 2 Selecteer [Aan] voor [⚡ RC-modus] in  Opmamenu 2 (Blz. 74).
 - Het LV-superbedieningspaneel schakelt over naar de RC-flitsstand.
 - U kunt een weergave van het LV-superbedieningspaneel kiezen door herhaaldelijk op de knop **INFO** te drukken.
 - Selecteer een flitsstand (merk op dat rode ogen onderdrukken niet beschikbaar is in de RC-modus).

3 Pas de instellingen voor elke groep aan in het LV-superbedieningspaneel.

Groep

- Selecteer de flitsfunctie en pas de flitssterkte afzonderlijk aan voor elke groep. Voor de HANDMATIG-functie selecteert u de flitssterkte.

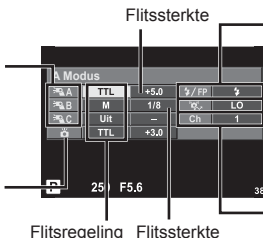

Pas de instelling aan voor de flitssterke van de camera.

Normale flitsster/Super FP-flitsster

- Selecteer Normaal flitsen of Super FP-flitsen.

Communicatie-lichtniveau

- Zet de lichtsterkte van het communicatiesignaal op [HI], [MID] of [LO].

Kanaal

- Zet het communicatiekanaal op hetzelfde kanaal dat u op de flitsster gebruikt.

4 Bevestig de meegeleverde flitsster en klap de flitssterkop omhoog.

- Nadat u heeft gecontroleerd of de ingebouwde en externe flitsers opgeladen zijn, maakt u een proefopname.

Bedieningsbereik van de draadloze flitsster

Plaats de draadloze flitsers met de afstandsbedieningssensor gericht naar de camera. Op de afbeelding hiernaast wordt het bereik (bij benadering) weergegeven waarbinnen de flitsers kunnen worden geplaatst. Het werkelijke bedieningsbereik varieert afhankelijk van de plaatselijke omstandigheden.

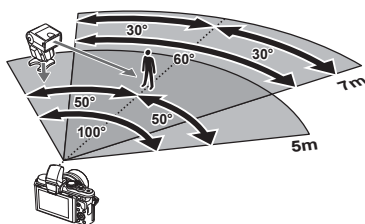

- Het is aan te bevelen één groep van maximaal drie externe flitsers te gebruiken.
- Externe flitsers kunnen niet langer dan 4 seconden worden gebruikt voor trage synchronisatie met tweede sluitergordijn of voor anti-schok-belichtingen.
- Als het motief zich te dicht bij de camera bevindt, kunnen de stuurflitsen van de cameraflitsster de belichting beïnvloeden (dit effect kan worden beperkt door de intensiteit van de cameraflitsster te verminderen met bijvoorbeeld een diffuser).
- De bovenste limiet van het synchronisatiemoment van de flitsster is 1/160 sec. wanneer de flitsster wordt bestuurd via een afstandsbediening.

Andere externe flitsers

Houd rekening met het volgende wanneer u een flitsster van een andere fabrikant op de flitserschoen van de camera bevestigt:

- Als u een verouderde flitsster bevestigt die een stroom van meer dan 24 V doorgeeft aan het contactpunt, zal dit de camera beschadigen.
- Als u een flitsster aansluit op de camera met contactpunten die niet beantwoorden aan de Olympus-specificaties, kan dit de camera eveneens beschadigen.
- Stel de stand Fotograferen in op **M**, stel de sluitertijd in op een waarde die niet hoger is dan synchrone flitsster snelheid, en stel ISO-gevoeligheid in op een andere instelling dan [AUTO].
- De flitsregeling kan alleen worden uitgevoerd door de flitsster handmatig in te stellen op de ISO-gevoeligheid en de diafragmawaarde die geselecteerd zijn bij de camera. De helderheid van de flitsster kan worden geregeld door de ISO-gevoeligheid of het diafragma aan te passen.
- Gebruik een flitsster met een verlichtingshoek die geschikt is voor de lens. De verlichtingshoek wordt meestal uitgedrukt in equivalenten brandpuntsafstanden van een kleinbeeldcamera.

Elektronische zoeker (VF-4)

De VF-4 elektronische zoeker schakelt automatisch in wanneer u er doorheen kijkt. Terwijl deze aan staat, is de weergave op de cameramonitor uitgeschakeld. Met behulp van de menu-instellingen kunt u selecteren of er automatisch moet worden gewisseld tussen de zoeker en de monitor. Houd er rekening mee dat informatie over menu's en andere instellingen nog wel wordt weergegeven op de cameramonitor als de zoeker is ingeschakeld. Raadpleeg ook de documentatie die is meegeleverd met de elektronische zoeker.

- Automatisch in/uitschakelen is niet mogelijk wanneer de monitor verwijderd is.
- In de volgende gevallen schakelt de zoeker mogelijk niet automatisch uit.
Tijdens de sluimerstand/tijdens het opnemen van film, 3D, meervoudige belichting, live bulb, live time, enz./wanneer de ontspanknop half wordt ingedrukt
- De zoeker schakelt mogelijk ook niet automatisch in bepaalde situaties, bijvoorbeeld als u door de zoeker kijkt met een bril op, of bij fel zonlicht. Schakel handmatig in.

Belangrijkste accessoires

Afstandsbedieningskabel (RM-UC1)

Wordt gebruikt wanneer een zeer licht beweging van de camera tot onscherpe foto's kan leiden, bijvoorbeeld bij macro- of tijdopnamen. De afstandsbedieningskabel wordt bevestigd via de multiconnector van de camera. (Blz. 10)

Voorzetlenzen

Voorzetlenzen worden op de cameralens bevestigd om snel en eenvoudig over te schakelen naar fish-eye- of macrofotografie. Op de website van OLYMPUS vindt u meer informatie over de lenzen die u kunt gebruiken.

- Gebruik de geschikte lenskoppeling voor de stand **SCN** (P₁, P₂ of P₃).

Macro-armlamp (MAL-1)

Gebruik deze lamp om onderwerpen voor macrofotografie te verlichten, zelfs op afstanden waar met de flitser vignettering zou optreden.

Microfoonset (SEMA-1)

De microfoon kan op een afstand van de camera worden geplaatst om omgevingsgeluiden of geluid van de wind te vermijden. In de handel verkrijgbare microfoons van andere fabrikanten kunnen ook worden gebruikt naar gelang uw creatieve bedoelingen. Het is aan te bevelen het meegeleverde verlengsnoer te gebruiken. (voeding via ø3,5mm stereo-ministekker)

Stelsystemoverzicht

Voeding



BLS-50
Li-ionbatterij



BCS-5
Li-ionbatterijlader

Bediening op afstand

RM-UC1
Afstandsbedieningskabel



Verbindingskabel

USB-kabel/
AV-kabel/
HDMI-kabel

Hoes/riem

Schouderriem
Cameratas

Geheugenkaart**5

SD/SDHC/
SDXC/Eye-Fi

Software

OLYMPUS Viewer 3
Digitale fotobeheersoftware

Zoeker



VF-1
Optische zoeker



VF-4
Elektronische zoeker

E-PL8

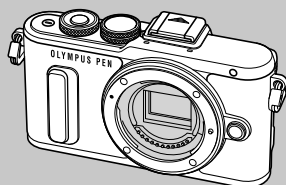

Apparaten op accessoire poort



OLYMPUS PENPAL PP-1³
Communication Unit



SEMA-1
Microfoonset 1

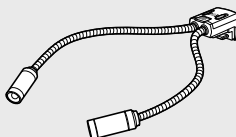

MAL-1
MACRO-ARMLAMP

*1 Niet alle lenzen kunnen met een adapter worden gebruikt. Meer informatie vindt u op de officiële Olympus-website. Merk ook op dat de productie van OM-systeemlenzen is stopgezet.

*2 Voor compatibele lenzen raadpleegt u de officiële Olympus-website.

*3 De OLYMPUS PENPAL kan alleen worden gebruikt in de regio waar deze werd aangeschaft. Afhankelijk van de regio's kan het gebruik ervan een inbreuk betekenen op de voorschriften inzake radiogolven en kan het gebruik onderworpen zijn aan boetes.

□ : E-PL8 compatibele producten

■ : In de handel verkrijgbare producten

Kijk voor de meest actuele informatie op de Olympus-website.

Lens



M.ZUIKO DIGITAL ED 8 mm f1.8 Fisheye PRO
M.ZUIKO DIGITAL ED 12 mm f2.0
M.ZUIKO DIGITAL 17 mm f1.8
M.ZUIKO DIGITAL 17 mm f2.8
M.ZUIKO DIGITAL 25 mm f1.8
M.ZUIKO DIGITAL 45 mm f1.8
M.ZUIKO DIGITAL ED 60 mm f2.8 Macro
M.ZUIKO DIGITAL ED 75 mm f1.8
M.ZUIKO DIGITAL ED 7-14 mm f2.8 PRO
M.ZUIKO DIGITAL ED 9-18 mm f4.0-5.6
M.ZUIKO DIGITAL ED 12-40 mm f2.8 PRO
M.ZUIKO DIGITAL ED 12-50 mm f3.5-6.3 EZ
M.ZUIKO DIGITAL ED 14-42 mm f3.5-6.3 EZ
M.ZUIKO DIGITAL 14-42 mm f3.5-5.6 II R
M.ZUIKO DIGITAL ED 14-150 mm f4.0-5.6 II
M.ZUIKO DIGITAL ED 40-150 mm f4.0-5.6 R
M.ZUIKO DIGITAL ED 40-150 mm f2.8 PRO
M.ZUIKO DIGITAL ED 75-300 mm f4.8-6.7 II
M.ZUIKO DIGITAL ED 300 mm f4.0 IS PRO

Teleconverter MC-14⁴

Voorzetlens^{*2}

FCON-P01
Visoog

WCON-P01
Groothoek

MCON-P01
Macro

MCON-P02
Macro



MMF-2/MMF-3^{*1}
Four Thirds-adapter



Four Thirds-lenzen



MF-2^{*1}
OM-adapter 2

OM-systeemlenzen

Flits



FL-14
Elektronische flitsler



FL-600R
Elektronische flitsler



FL-300R
Elektronische flitsler

SRF-11 Ringflitserset



RF-11^{*2}
Ringflitsler

STF-22 Dubbele flitserset



TF-22
Dubbele flitsler

FC-1 Macroflitserssturing

^{*4} Alleen beschikbaar voor ED 40-150 mm f2.8 PRO, ED 300mm f4.0 IS PRO.

^{*5} Gebruik de SD-kaart met draadloze LAN-functie of de Eye-Fi-kaart overeenkomstig de wetten en voorschriften van het land waar de camera wordt gebruikt.

Reinigen en opbergen van de camera

Reinigen van de camera

Schakel de camera uit en verwijder de batterij alvorens de camera te reinigen.

Camerahuis:

- Wrijf voorzichtig schoon met een zachte doek. Is de camera erg vuil, dan dompelt u de doek in een mild sopje en wringt u de doek goed uit. Wrijf de camera met de vochtige doek goed af en droog hem vervolgens met een droge doek. Heeft u de camera op het strand gebruikt, dan wrijft u hem schoon met een met schoon water bevochtigde en goed uitgewrongen doek.

Monitor:

- Wrijf voorzichtig schoon met een zachte doek.

Lens:

- Verwijder stof van de lens met een in de handel verkrijgbaar blaaskwastje. Wrijf de lens met een lensreinigingsdoekje voorzichtig schoon.

Opslag

- Haal de batterij en het kaartje uit de camera als u denkt de camera langere tijd niet te gebruiken. Berg de camera op op een koele, droge, goed geventileerde plaats.
- Plaats van tijd tot tijd de batterijen in de camera en controleer de functies van de camera.
- Verwijder stof en andere vreemde voorwerpen van het huis en de achterkappen voor u ze bevestigt.
- Als er geen lens op de camera zit, kunt u het beste de beschermkap op de camera bevestigen om te voorkomen dat er stof kan binnendringen. Vergeet niet de lenskapjes vooraan en achteraan terug te zetten voor u de lens opbergt.
- Maak de camera na gebruik schoon.
- Niet opslaan bij insectenwerende middelen.

Reinigen en controleren van het beeldopneemelement

Deze camera beschikt over een stofreductiefunctie om ervoor te zorgen dat er geen stof op het beeldopneemelement komt en om stof of vuil van het oppervlak van het beeldopneemelement te verwijderen met ultrasone trillingen. De stofreductie werkt als de camera wordt ingeschakeld.

De stofreductiefunctie werkt op hetzelfde moment als Pixel-mapping, dat het beeldopneemelement en het beeldbewerkingscircuit controleert. Omdat de stofreductie elke keer dat de camera aangezet wordt, geactiveerd wordt, moet de camera rechtop gehouden worden voor een effectieve stofreductie.

- Gebruik geen sterke oplosmiddelen zoals benzine of alcohol of een met chemicaliën behandeld reinigingsdoekje.
- Berg de camera niet op in ruimtes waar met chemicaliën gewerkt wordt, om de camera te beschermen tegen roest.
- Laat u de camera met een vuile lens liggen, dan kan schimmelvorming op de lens optreden.
- Controleer alle onderdelen van de camera als u hem langere tijd niet heeft gebruikt. Maak een proefopname om te controleren of de camera naar behoren werkt, voordat u belangrijke foto's maakt.

Pixel-mapping – Controleren van de beeldbewerkingsfuncties

Met de functie Pixel-mapping kan de camera het beeldopneemelement en de beeldbewerkingsfuncties controleren en bijstellen. Als u de monitor heeft gebruikt of continu foto's gemaakt heeft, wacht dan minstens één minuut voordat u de functie Pixel-mapping gebruikt om er zeker van te zijn dat de functie correct werkt.

- 1 Selecteer [Pixel-mapping] in het  Aangepast menu (Blz. 98), op het tabblad .
- 2 Druk op  en daarna op **OK**.
 - Tijdens het controleren van de beeldbewerkingsfuncties geeft de [Bezig]-balk in het monitorbeeld de voortgang weer. Als het controleren van de beeldbewerkingsfuncties afgesloten is, verschijnt het menu weer.
 - Als u tijdens het controleren van de beeldbewerkingsfuncties de camera uitschakelt, begint u opnieuw vanaf stap 1.

Fotografeertips en -informatie

De camera schakelt niet in, zelfs niet als batterijen zijn geplaatst

De batterij is niet volledig opgeladen

- Laad de batterij op met het laadapparaat.

De batterijen werken tijdelijk niet vanwege een te lage temperatuur

- De batterijprestaties dalen bij lage temperaturen. Verwijder de batterij en warm hem op door hem een tijdje in uw zak te houden.

Er wordt geen opname gemaakt als de ontspanknop wordt ingedrukt

De camera is automatisch uitgeschakeld

- De camera wordt automatisch in de slaapstand geschakeld om de batterij minder te belasten als er geen handelingen worden uitgevoerd gedurende een ingestelde tijd.

 [Slaapstand] (Blz. 92)

Als er gedurende een ingestelde tijd (ca. 5 minuten) geen handelingen worden uitgevoerd nadat de camera is overgeschakeld naar de slaapstand, wordt de camera automatisch uitgeschakeld.

De flitser wordt opgeladen

- Op de monitor knippert het symbool  als de batterij wordt opgeladen. Wacht tot het knipperen stopt en druk dan op de ontspanknop.

Kan niet scherpstellen

- De camera kan niet scherpstellen op objecten die zich te dicht bij de camera bevinden of die niet geschikt zijn voor automatisch scherpstellen (het AF-bevestigingsteken knippert op de monitor). Vergroot de afstand tot het object of stel scherp op een object met veel contrast op dezelfde afstand van de camera als het gewenste object, kadreer de foto en maak de opname.

Objecten waarop de camera moeilijk kan scherpstellen

Het kan moeilijk zijn om met autofocus in de volgende situaties scherp te stellen.

AF-teken knippert.
Deze objecten
worden niet
scherpgesteld.



Object met weinig
contrast



Extrem fel licht in
het midden van het
beeld

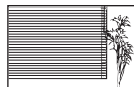

Object zonder
verticale lijnen

AF-teken gaat
branden maar
het object is niet
scherpgesteld.



Objecten op
verschillende
afstanden

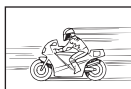

Snel bewegend
onderwerp



Het onderwerp valt
niet binnen het
AF-gebied

Ruisonderdrukking is geactiveerd

- Met name bij nachtelijke opnamen gebruikt u lange sluitertijden en kan in de opnamen beeldruis verschijnen. De camera activeert de ruisonderdrukking na het fotograferen met lange sluitertijden. Tijdens dit proces niet fotograferen. U kunt [Ruisonderdr.] op [Uit] zetten.
 [Ruisonderdr.] (Blz. 93)

Het aantal AF-kaders is gereduceerd

Het aantal en de grootte van de AF-kaders is afhankelijk van de instelling voor groepsdoelen en de optie die werd geselecteerd voor [Dig. televoorzetlens] en [Beeldverhouding].

De datum en tijd zijn niet ingesteld

De camera wordt gebruikt met de instellingen van het moment van aanschaf

- De datum en tijd van de camera zijn niet ingesteld bij aanschaf. Stel de datum en tijd in voordat u de camera gebruikt.  "Datum en tijd instellen" (Blz. 17)

De batterij is uit de camera verwijderd

- De datum en tijd worden terug gezet naar de standaardinstellingen af fabriek als ongeveer 1 dag geen batterij in de camera zit. Deze instellingen kunnen eerder verloren gaan als de batterij slechts korte tijd in de camera heeft gezeten. Controleer, voordat u belangrijke foto's gaat maken, of de juiste datum en tijd zijn ingesteld.

De ingestelde functies worden weer op de standaard fabrieksinstellingen gezet

Als u de functieknop verdraait of de camera uitschakelt in een andere fotografeerstand dan **P**, **A**, **S** of **M**, worden functies die gewijzigd zijn hersteld naar de standaard fabrieksinstellingen.

Gemaakte foto's zien er witachtig uit

Dit kan gebeuren als de foto met tegenlicht of semitegenlicht gemaakt is. Dit wordt veroorzaakt door het verschijnsel dat lichtverstrooiing of lichtspiegeling wordt genoemd. Bedenk zoveel mogelijk een compositie waarbij een sterke lichtbron niet in het beeld wordt opgenomen. Een lichtvlek kan zelfs optreden als een lichtbron niet in het beeld aanwezig is. Gebruik een zonnekap om de lens tegen de lichtbron af te schermen. Als een zonnekap niet helpt, gebruikt u uw hand om de lens tegen het licht af te schermen.

 "Verwisselbare lenzen" (Blz. 130)

Onbekende heldere puntjes verschijnen op het motief van de foto die gemaakt wordt

Dit kan worden veroorzaakt door vastgeraakte pixel(s) op het beeldopneemelement. Voer [Pixel-mapping] uit.

Als het probleem zich blijft voordoen, herhaalt u Pixel-mapping een paar keer.









 "Pixel-mapping – Controleren van de beeldbewerkingsfuncties" (Blz. 137)









Functies die niet vanuit menu's geselecteerd kunnen worden

Het is mogelijk dat sommige functies niet geselecteerd kunnen worden vanuit de menu's als de pendelknop gebruikt wordt.

- Functies die niet ingesteld kunnen worden met de huidige stand Fotograferen.
- Functies die niet ingesteld kunnen worden vanwege een functie die al is ingesteld: Combinatie van  en [Ruisonderdr.], enz.

Foutcodes

Aanduiding op monitor	Mogelijke oorzaak	Oplossing
 Geen Kaart	U hebt geen kaartje in de camera geplaatst of het kaartje wordt niet herkend.	Steek een kaartje in de camera of vervang de huidige kaart.
 Kaartfout	Er is een probleem met de kaart.	Plaats de kaart opnieuw in de camera. Als het probleem zich daarna nog steeds voordoet, dan moet u het kaartje formatteren. Als het kaartje niet geformatteerd kan worden, kan het niet gebruikt worden.
 Schrijfbeveil.	Opslaan van gegevens op dit kaartje is niet toegestaan.	De schrijfbeveiliging van het kaartje staat op "LOCK". Verschuif de schakelaar. (Blz. 128)
 Kaart vol	<ul style="list-style-type: none"> Het kaartje is vol. Er kunnen geen foto's meer worden genomen of er kan geen informatie, zoals afdrukreservering, meer worden opgeslagen. Er is geen plaats op de kaart en afdrukreservering of nieuwe afbeeldingen kunnen niet opgeslagen worden. 	Vervang het kaartje door een ander of wis overbodige afbeeldingen. Breng belangrijke afbeeldingen over naar een computer voordat u afbeeldingen wist.
	Het kaartje kan niet worden gelezen. Het kaartje is eventueel niet geformatteerd.	<ul style="list-style-type: none"> Selecteer [Kaart reinigen], druk op OK en schakel de camera uit. Verwijder de kaart en veeg het metalen contactvlak met een zachte, droge doek schoon. Selecteer [Formatteren] ▶ [Ja] en druk vervolgens op OK om de kaart te formatteren. Bij het formatteren worden alle gegevens op de kaart gewist.
 Geen foto	Er zijn geen foto's op het kaartje opgeslagen.	Het kaartje bevat geen foto's. Foto's opslaan en weergeven.
 Fotofout	Er heeft zich een probleem met de geselecteerde foto voorgedaan, waardoor deze niet met de camera kan worden weergegeven. Of de afbeelding is niet geschikt om te worden weergegeven met deze camera.	Gebruik de beeldbewerkingssoftware om de afbeelding op een PC te bekijken. Lukt dat niet, dan is het beeldbestand beschadigd.
 Bewerking beeld niet mogelijk	Foto's die met een andere camera zijn genomen kunnen niet met deze camera bewerkt worden.	Gebruik beeldbewerkingssoftware om de foto te bewerken.

Aanduiding op monitor	Mogelijke oorzaak	Oplossing
 °C/°F		Schakel de camera uit en wacht tot de interne temperatuur gedaald is.
 Interne camera-temperatuur is te hoog. Wacht tot deze is gedaald voor gebruik.	De interne temperatuur van de camera is toegenomen ten gevolge van sequentiële opnamen.	Wacht even totdat de camera automatisch wordt uitgeschakeld. Laat de interne temperatuur van de camera afkoelen, voordat u de camera weer in gebruik neemt.
 Batterij leeg	De batterij is uitgeput.	Laad de batterij op.
 Geen verbinding	De camera is niet op de juiste wijze verbonden met een computer, printer, HDMI-scherm of ander apparaat.	Sluit de camera opnieuw aan.
 Geen papier	De papiervoorraad van de printer is op.	Leg een nieuwe voorraad papier in de printer.
 Geen inkt	De inktvoorraad van de printer is op.	Vervang de inktcassette in de printer.
 Vastgelopen	Het papier in de printer is vastgelopen.	Haal het papier dat de printer blokkeert uit de printer.
Inst. gewijzigd	De papiercassette van de printer is verwijderd of de printer werd bediend, terwijl de instellingen op de camera gemaakt werden.	Bedien de printer niet, terwijl u instellingen op de camera maakt.
 Afdrukfout	Er heeft zich een probleem met de printer en/of de camera voorgedaan.	Schakel camera en printer uit. Controleer de printer en hef eventuele storingen op voordat u beide apparaten weer inschakelt.
 Kan niet afdr.	Het is mogelijk dat foto's die met andere camera's gemaakt zijn niet vanuit deze camera afgedrukt kunnen worden.	Gebruik een computer om de foto's te printen.
De lens is vergrendeld. Schuif de lens uit.	De lens van de intrekbare lens blijft ingeschoven.	Schuif de lens uit. (Blz. 15)
Controleer de status van een lens.	Er heeft zich een afwijking voorgedaan tussen de camera en de lens.	Schakel de camera uit, controleer de verbinding met de lens en schakel de stroomtoevoer weer in.











Menulijst

*1: Kan worden toegevoegd aan [Myset].

*2: Standaard kan worden hersteld door [Volledig] voor [Resetten] te selecteren.

*3: Standaard kan worden hersteld door [Basis] voor [Resetten] te selecteren.

Opnamemenu

Tabblad	Funcie	Standaard	*1	*2	*3			
	Kaart-inst.	—				74		
	Reset/Myset	—		✓		75		
	Fotomodus	 Natuurlijk	✓	✓	✓	61		
		Foto	 N	✓	✓	✓	56	
		Film	MOV  FHD	✓	✓	✓	57	
	Beeldverhouding	4:3	✓	✓	✓	56		
	Dig. televizorzetlens	Uit	✓	✓	✓	78		
			✓	✓	✓	54, 78		
	Beeldstabilisator	Foto	S-I.S. Auto				53	
		Film	Film-I.S. Aan	✓	✓	✓		
	Bracketing		Uit				79	
		AE BKT	3f 1.0 EV					
		WB BKT	A–B	—	✓	✓	✓	80
			G–M					
		FL BKT	—					
		ISO BKT	—					
	ART BKT	—						
	HDR	Uit	✓	✓	✓	81		
	Meerv. belichting	Aantal frames	Uit				82	
		Auto verst.	Uit		✓	✓		
		Overlay	Uit					
	Intrvl. kort/Tijdinterval		Uit				83	
Aantal frames		99						
Start wachttijd		0:00:01		✓	✓			
Intervaltijd		0:00:01						
'Time Lapse'-film		Uit						
 RC-modus	Uit	✓	✓	✓	131			

▶ Weergavemenu

Tabblad	Functie		Standaard	*1	*2	*3		
▶		Starten	—				68	
		Achtergrondmuziek	Happy Days		✓	✓		
		Dia	Alle		✓	✓		
		Dia-interval	3 sec.		✓			
		Filminterval	Kort		✓			
				Aan		✓	✓	85
	Bewerk.	Sel. Image	RAW-data bewrk	—				85
			JPEG bewerken	—				86
				—				87
		Beeldoverlay		—				87
	Afdruk besteld			—				125
	Bescherming resetten			—				87
Verbinding met smartphone			—				115	









ŷ Setup-menu











Tabblad	Functie		Standaard	*1	*2	*3		
ŷ			—				17	
	*		—				88	
			±0, ±0, Levendig		✓		88	
	Opn.Beeld		0,5 sec.		✓	✓	88	
	Wi-Fi-instellingen	Wi-Fi-verb.instellingen		Privé		✓		118
		Privé-wachtwoord		—				
		Deelorder resetten		—				
		Wi-Fi-instellingen resetten		—				
	Menscherm		Menscherm	Aan		✓		88
			Menscherm	Uit				
Firmware			—				88	

* Instellingen verschillen afhankelijk van het land waar de camera is gekocht.













⚙️ Aangepast menu

Tabblad	Functie	Standaard	*1	*2	*3			
⚙️	AF/MF						89	
	AF-modus	Foto	S-AF	✓	✓	✓		
		Film	C-AF					
	Fulltime AF		Uit	✓	✓	✓		
	AEL/AFL	S-AF	modus1	✓	✓	✓		
		C-AF	modus2					
		MF	modus1					
	Reset lens		Aan		✓	✓		
	Bulb/Time-focus		Aan		✓	✓		
	Scherpstelring			✓	✓	✓		
	MF assist	Vergroting	Uit	✓	✓			
		Pieken	Uit	✓	✓			
	Voorinstelling				✓	✓		
	AF hulpverl.		Aan	✓	✓	✓		
	Gezichtsprio.			✓	✓			
AF-meetgebied		Aan		✓	✓			
Knop/schakelaar								
Knopfuncties	Functie		✓	✓		90		
	Functie							
	Functie							
	Functie							
	Functie							
	Functie	Directe functie						
	Functie	AF stop						







Tabblad	Functie	Standaard	*1	*2	*3		
	Functieregelaar	P 				90	
		A	FNr.				
		S	Sluiter	✓	✓		
		M	Sluiter				
			Vor./Volg.				
	Richting regelaar	Belichting	Regelaar1			✓	✓
		Ps	Regelaar1				
	Functie menuregelaar	Uit			✓		
		Release/  /Beeldstabilisator					
		Ann. prioriteit S	Uit	✓	✓	✓	90
	Ann. Prioriteit C	Aan	✓	✓	✓		
	 L fps	3,5 fps	✓	✓	✓		
	 H fps	8 fps	✓	✓	✓		
	 Beeldstabilisatie	Aan		✓			
	Half indrukken bij IS	Aan		✓			
	Lens I.S. Prioriteit	Uit	✓	✓	✓		
	Release Lag-Time	Normaal		✓			

Tabblad	Functie	Standaard	*1	*2	*3		
	Disp/■)))/PC						
	HDMI	HDMI-uitgang	1080i		✓		91
		HDMI-bediening	Uit			✓	
	Video-uitgang		—				
	 Con- trole-inst.	iAUTO	Live uitleg		✓		
		P/A/S/M	Live controle		✓		
		ART	Filtermenu		✓		
		SCN	Scènemenu		✓		
	 /Info- instelling	 Info	Alleen bld, Algemeen	✓	✓	✓	
		LV-Info	Alleen bld,  , Niveaumeter	✓	✓		
		 instellingen	 25, Kalender weergeven, "Mijn Clips" weergeven	✓	✓		
	Rasterweergave		Uit	✓	✓		
	Beeldmodusinstellingen		Alle Aan	✓	✓		
	Histogram- instelling	Licht	255		✓		
		Schaduw	0				
	Programmauitleg		Aan		✓		
	LV versterk.		Uit	✓	✓	✓	
	Framesnelheid		Normaal	✓	✓	✓	
	Art LV-modus		modus1		✓		
	Minder flikkering		Auto		✓		
	LV Close-up modus		modus2		✓		
	 Vergr.	Uit		✓	✓		
	 Close-up modus	modus1			✓		
	Piekinstellingen		Wit	✓	✓		
	LCD-verl.		Vasthouden	✓	✓	✓	
Slaapstand		1 min	✓	✓	✓		
■))		Aan	✓	✓	✓		
USB-modus		Auto		✓	✓		
						92	

Tabblad	Funcie	Standaard	*1	*2	*3			
	Exp//ISO							
	EV-fase	1/3EV	✓	✓	✓	93		
	Ruisonderdr.	Auto	✓	✓	✓			
	Ruisfilter	Standaard	✓	✓	✓			
	ISO	Auto	✓	✓	✓			
	ISO-stap	1/3EV	✓	✓	✓			
	ISO-auto set	Bovengrens: 1600 Standaard: 200	✓	✓	✓			
	ISO-auto	P/A/S	✓	✓				
	Meting		✓	✓	✓			
	AEL-meting	Auto	✓	✓	✓			
	Bulb/Time-timer	8 min	✓	✓	✓			
	Bulb/Time-monitor	-7	✓	✓				
	Live Bulb	Uit	✓	✓				
	Live Time	0,5 sec	✓	✓				
	Anti-schok[Uit (2 sec.)	✓	✓	✓	94		
Instellingen composiet	1 sec	✓	✓					
	⚡ Aangepast							
	⚡ X-sync.	1/250	✓	✓	✓	94		
	⚡ Ondergrens	1/60	✓	✓	✓			
+	Uit	✓	✓	✓				
	/Kleur/WB							
	Instelling		-1 F, -2 N, -3 M, -4 S	✓	✓	✓	94	
	Aantal pixels	Middle	3200×2400	✓	✓	✓		
		Small	1280×960					
	Schaduwcomp.		Uit	✓	✓	✓	95	
	WB		Auto	A:0, G:0	✓	✓		✓
	Alle	Alles inst.	—		✓	✓		
		Alle opn.inst.	—			✓		
	AUTO Warme kleur	Aan		✓	✓	✓		
	+WB	WB AUTO		✓	✓			
Kleurruimte		sRGB	✓	✓	✓			

Tabblad	Functie	Standaard	*1	*2	*3			
	 Opnemen/Wissen							
	Snel Wissen		Uit	✓	✓	✓	95	
	RAW+JPEG wissen		RAW+JPEG	✓	✓	✓		
	Bestandsnaam		Resetten		✓			
	Bestandsn.bew.		Uit		✓			
	Prioriteitsinst.		Nee		✓	✓	96	
	dpi-Instelling		350 dpi		✓			
	Copyright-instellingen	Copyrightinfo.	Uit		✓			
		Naam artiest	—					
		Copyrightnaam	—					
		Film						
		 Modus		P		✓		97
		Film 		Aan	✓	✓	✓	
Opnamevolume		±0		✓				
 Volumebegrenzer		Aan		✓				
Ruisonderdr. wind		Uit		✓				
Filmeffect		Aan		✓				
Film+fotomodus		modus1		✓				
	 Hulpprogramma							
	Pixel-mapping		—				98	
	Belichtingsafst.		±0					
				✓	✓			
								
	 Batterijniv.		±0		✓			
	Niveau aanp.		—		✓			
	Touchscreeninstel.		Aan		✓			
	Eye-Fi		Aan		✓			
	Elektronische zoomsnelheid	Foto	Normaal					
Film		Normaal		✓				

Accessoirepoortmenu

Tab- blad	Functie	Standaard	*1	*2	*3		
	 OLYMPUS PENPAL Delen						
	Even geduld		—				111,112
	Adresboek	Adreslijst	—				112
		Timer	30 sec.		✓		
		Nieuwe koppeling	—				
	Mijn OLYMPUS PENPAL		—				110
	Grootte versturen		Grootte 1: Klein		✓		
	 OLYMPUS PENPAL Album						
	Alles Kopiëren		—				113
	Bescherming resetten		—				
	Album Mem. Gebruik		—				
	Instellen Album Mem.		—				
	Grootte kopiëren		Grootte 2: Middel		✓		
	 Elektronische zoeker						
	EVF-aanpassing		 ±0,  ±0		✓		113
EVF autom. schakelen		Aan		✓			

Technische gegevens

■ Camera

Productnaam	E PL8
Producttype	
Producttype	Digitale camera met verwisselbaar "Micro Four Thirds"-standaardlensstelsel
Lens	M.Zuiko Digital, Micro Four Thirds-lens
Lensvatting	Micro Four Thirds-lensvatting
Equivalente brandpuntsafstand op een kleinbeeldcamera (35 mm)	Ca. tweemaal de brandpuntsafstand van de lens
Beeldopneemelement	
Producttype	4/3" Live MOS-sensor
Totaal aantal pixels	Ca. 17,2 miljoen pixels
Aantal effectieve pixels	Ca. 16,05 miljoen pixels
Schermgrootte	17,3 mm (H) × 13,0 mm (V)
Breedte-hoogteverhouding	1,33 (4:3)
Live view (live bekijken)	
Sensor	Gebruikt Live MOS-sensor
Beeldhoek	100%
Monitor	
Producttype	3,0" TFT kleuren-LCD, Vari-angle, touchscreen
Totaal aantal pixels	Ongeveer 1.040.000 punten (breedte-hoogteverhouding 3:2)
Sluiter	
Producttype	Automatische spleetsluiter
Sluiterijd	1/4000 – 60 sec., bulbfotografie, tijdfotografie
Autofocus	
Producttype	Hi-Speed-belichter AF
Scherpstelpunten	81 punten
Selectie van scherpstelpunt	Auto, Optioneel
Belichtingsregeling	
Lichtmeetsysteem	TTL-lichtmeetsysteem (imager-lichtmeting) Digitale ESP-meting/Lichtmeting met nadruk op het centrum/Spotmeting
Meetbereik	EV -2 – 20 (komt overeen met M.ZUIKO DIGITAL 17 mm f2.8, ISO100)
Fotofuncties	I AUTO/ P : Program AE (Programma-aanpassing mogelijk) A : Diafragma-voorkeuze AE/ S : Sluiterijd-voorkeuze AE/ M : Handmatig/ I : PHOTO STORY/ ART : Creatieve filter/ SCN : Scene/ F : Film
ISO-gevoeligheid	Laag, 200 – 25600 (1/3, 1 EV trap)
Belichtingscorrectie	±5 EV (1/3, 1/2, 1 EV trap)
Witbalans	
Functie-instelling	Auto/Vooraf ingestelde WB (7 instellingen)/Voorkeursinstelling WB/ WB met één knop

Opnemen	
Opslagmedium	SD, SDHC, SDXC en Eye-Fi UHS-I-compatibel
Opslagstelsel	Digitaal opslagstelsel, JPEG (in overeenstemming met Design Rule for Camera File system (DCF)), RAW-gegevens, MP-formaat
Compatibel met de normen	Exif 2.3, Digital Print Order Format (DPOF), PRINT Image Matching III, PictBridge
Geluid bij afbeeldingen	Wave-indeling
Film	MPEG-4 AVC/H.264/Motion JPEG
Audio	Stereo, PCM 48 kHz
Weergave	
Weergaveformaat	Enkelbeeldweergave/Close-upweergave/Indexweergave/ Kalenderweergave/Mijn Clips
Aandrijving	
Aandrijvingsmodus	Enkelbeeldopnamen/Sequentiële opnamen/Zelfontspanner
Sequentiële opnamen (Bij opname met Sequentieel H)	7,1 fps 8,5 fps (als [Beeldstab.] op [Uit] staat)
Zelfontspanner	Vertragingstijd: 12 sec./2 sec./Aangepast
Energiebesparende functie	Schakelen naar slaapstand: 1 minuut, uitschakelen: 5 minuten (Deze functie kan worden aangepast.)
Flits	
Flitsregeling	TTL-AUTO (TTL-voorflitsfunctie)/MANUAL
Synchronisatiesnelheid	1/250 sec. of trager
Draadloos LAN	
Compatibele standaard	IEEE 802.11b/g/n
Externe connector	
Multiconnector (USB-connector, AV-connector)/HDMI-microconnector (type D)/accessoire poort	
Voeding	
Batterij	Li-ionbatterij ×1
Afmetingen/gewicht	
Afmetingen	117,1 mm (W) × 68,3 mm (H) × 38,4 mm (D) (niet gemeten over uitstekende delen)
Gewicht	Ca. 374 g (met batterij en memory kaart)
Gebruiksomgeving	
Temperatuur	0 °C – 40 °C (tijdens bedrijf) / –20 °C – 60 °C (tijdens opslag)
Luchtvochtigheid	30% – 90% (tijdens bedrijf)/10% – 90% (tijdens opslag)

HDMI, het HDMI-logo en High-Definition Multimedia Interface zijn handelsmerken of gedeponeerde handelsmerken van HDMI Licensing LLC.

HDMI™
HIGH-DEFINITION MULTIMEDIA INTERFACE

■ FL-LM1 flitser

Gidsnummer	7 (ISO100•m) (10 (ISO200•m))
Flitshoek	Dekt de beeldhoek van een 14 mm lens (komt overeen met 28 mm in 35 mm-formaat)
Afmetingen	Ca. 39,2 mm (b) × 32,2 mm (h) × 43.4 mm (d)
Gewicht	Ca. 25 g

■ Lithium ion batterij

Modelnr.	BLS-50
Producttype	Herlaadbare lithium-ionbatterij
Nominale spanning	DC 7,2 V
Nominale capaciteit	1210 mAh
Aantal keren laden en ontladen	Ca. 500 keer (afhankelijk van de gebruiksomstandigheden)
Omgevingstemperatuur	0 °C – 40 °C (tijdens laden)
Afmetingen	Ca. 35,5 mm (W) × 12,8 mm (H) × 55 mm (D)
Gewicht	Ca. 46 g

■ Lithium-ionlaadapparaat

Modelnr.	BCS-5
Nominale ingangsspanning	AC 100 V – 240 V (50/60 Hz)
Nominaal uitgangsvermogen	DC 8,35 V, 400 mA
Laadtijd	Ca 3 uur 30 minuten (kamertemperatuur)
Omgevingstemperatuur	0 °C – 40 °C (tijdens bedrijf)/ –20 °C – 60 °C (tijdens opslag)
Afmetingen	Ca. 62 mm (W) × 38 mm (H) × 83 mm (D)
Gewicht (zonder AC-kabel)	Ongeveer 70 g

- De AC-kabel die bij dit apparaat is geleverd, mag alleen met dit apparaat worden gebruikt en niet met andere apparaten. Gebruik geen kabels van andere apparaten met dit apparaat.

- WIJZIGINGEN IN TECHNISCHE GEGEVENS ZIJN VOORBEHOUDEN ZONDER VOORAFGAANDE KENNISGEVING OF VERPLICHTING VAN DE ZIJDE VAN DE FABRIKANT.
- Raadpleeg onze website voor de meest recente technische gegevens.

VEILIGHEIDSMATREGELEN



LET OP
GEVAAR VOOR
ELEKTRISCHE SCHOK
NIET OPENEN



LET OP: OM HET GEVAAR VOOR EEN ELEKTRISCHE SCHOK TE VOORKOMEN, MAG DE BEHUIZING (OF ACHTERKANT) NIET VERWIJDERD WORDEN. IN DE CAMERA BEVINDEN ZICH GEEN ONDERDELEN WAARAAN U ONDERHOUD KUNT VERRICHTEN. LAAT DAT OVER AAN ERKENDE SERVICETECHNICI VAN OLYMPUS.



Een driehoek met daarin een uitroepteken vestigt uw aandacht op belangrijke aanwijzingen in de bij deze camera geleverde documentatie ten aanzien van de bediening en het onderhoud ervan.

**WAARSCHUWING**

Gebruikt u deze camera zonder acht te slaan op de onder dit symbool verstrekte informatie, dan kan dat ernstige letsels of de dood tot gevolg hebben.

**LET OP**

Gebruikt u deze camera zonder acht te slaan op de onder dit symbool verstrekte informatie, dan kan dat letsel tot gevolg hebben.

**OPMERKING**

Gebruikt u deze camera zonder acht te slaan op de onder dit symbool verstrekte informatie, dan kan dat schade aan de apparatuur tot gevolg hebben.

WAARSCHUWING!

STEL DE CAMERA, OM GEVAAR VOOR BRAND OF ELEKTRISCHE SCHOK TE VOORKOMEN, NOOIT BLOOT AAN WATER, GEBRUIK DE CAMERA OOK NIET IN OMGEVINGEN MET ZEER HOGE VOCHTIGHEID EN DEMONTEER HEM NIET.

Algemene voorzorgsmaatregelen**Lees alle gebruiksaanwijzingen –**

Lees, voordat u het apparaat gaat gebruiken, alle gebruiksaanwijzingen. Bewaar alle gebruiksaanwijzingen en documentatie om deze later nog eens te kunnen raadplegen.

Elektrische voedingsbron – Sluit de camera uitsluitend aan op de in de technische gegevens beschreven elektrische voedingsbron.

Vreemde voorwerpen – Steek om persoonlijke letsel te voorkomen, nooit een metalen voorwerp in de camera.

Reinigen — Trek voordat u het apparaat gaat reinigen altijd eerst de stekker uit het stopcontact. Gebruik uitsluitend een vochtige doek om het apparaat te reinigen. Gebruik nooit vloeibare of aerosole reinigingsmiddelen, of welk soort organisch oplosmiddel dan ook, om het apparaat te reinigen.

Hitte – Gebruik of berg de camera nooit op in de buurt van een warmtebron zoals een radiator, verwarmingsrooster, kachel of enig ander apparaat of toestel dat warmte ontwikkelt, met inbegrip van stereo-versterkers.

Accessoires – Gebruik voor uw veiligheid en om beschadigingen aan dit product te voorkomen uitsluitend de door Olympus aanbevolen accessoires.

Plaats van opstelling – Bevestig het product op een statief, standaard of beugel om beschadigingen te voorkomen.

WAARSCHUWING

- **Gebruik de camera niet in de buurt van brandbare of explosieve gassen.**
- **Gebruik de flitser en LED (inclusief de AF-hulpverlichting) nooit bij personen (zuigelingen, kleine kinderen, enz.) die zich dichtbij bevinden.**
 - U moet zich minimaal op 1 m afstand van de gezichten van de te fotograferen personen bevinden. Het te dicht bij de ogen van de te fotograferen personen flitsen kan tijdelijk gezichtsverlies veroorzaken.
- **Kijk met de camera niet recht in de zon of in het licht van sterke lichtbronnen.**
- **Houd de camera uit de buurt van kleine kinderen en zuigelingen.**
 - Gebruik en berg de camera altijd op buiten het bereik van kleine kinderen en zuigelingen omdat anders de volgende gevaarlijke situaties kunnen ontstaan die ernstig letsel kunnen veroorzaken:
 - Verward raken in de riem van de camera, wat verstikking tot gevolg kan hebben.
 - Per ongeluk inslikken van de batterijen, kaartjes of andere kleine onderdelen.
 - Per ongeluk ontsteken van de flitser terwijl ze in de flitser kijken of vlak voor de ogen van andere kinderen.
 - Per ongeluk een letsel oplopen door bewegende delen van de camera.
- **Als u vaststelt dat het laadapparaat rook, warmte, een ongewoon geluid of een ongewone geur afgeeft, dient u het gebruik onmiddellijk te stoppen en de stekker uit het stopcontact te halen. Neem aansluitend contact op met een erkende dealer of servicedienst.**
- **Bespeurt u in de buurt van de camera ongewone geuren, vreemde geluiden of rook, gebruik de camera dan onmiddellijk niet meer.**
 - Haal de batterijen nooit met blote handen uit de camera omdat u zich dan kunt branden.
- Gebruik de camera niet met natte handen. Dit kan leiden tot oververhitting, explosie, ontbranding, elektrische schokken of defecten.
- **Laat de camera nooit achter op plaatsen waar deze aan extreem hoge temperaturen kan worden blootgesteld.**
 - Doet u dat toch, dan kan daardoor de kwaliteit van bepaalde onderdelen achteruit gaan en in sommige gevallen zelfs brand worden veroorzaakt. Zorg

ervoor dat de lader tijdens het laadproces niet is bedekt (bijvoorbeeld met een deken). Hierdoor kan oververhitting en uiteindelijk zelfs brand ontstaan.

- **Behandel de camera met zorg om te voorkomen dat u verbrandingen oploopt.**
 - Omdat de camera metalen onderdelen bevat, kan oververhitting ontstaan en kunt u zich branden. Let daarom op het volgende:
 - Gebruikt u de camera lang achtereen, dan kan hij heet worden. Hanteert u de camera in deze toestand, dan kan dat een verbranding veroorzaken.
 - Op plaatsen waar extreem lage temperaturen kunnen optreden, kan de temperatuur van het camerahuis lager worden dan de omgevingstemperatuur. Draag waar mogelijk handschoenen als u de camera bij lage temperaturen hanteert.
- Om de uiterst precieze technologie in dit product te beschermen, mag u de camera nooit achterlaten op de volgende plaatsen, ongeacht of u de camera op die plaatsen gebruikt of opslaat
 - Plaatsen waar de temperatuur en/of vochtigheid hoog zijn of onderworpen zijn aan extreme schommelingen. In direct zonlicht, op het strand, in een afgesloten wagen of nabij andere warmtebronnen (kachel, radiator, enz.) of een luchtbevochtiger.
 - In omgevingen met veel zand of stof.
 - In de buurt van brandbare of explosieve voorwerpen.
 - Op natte plaatsen, zoals een badkamer of in de regen.
 - Op plaatsen die blootstaan aan sterke trillingen.
- De camera gebruikt een door Olympus voorgeschreven lithium-ionbatterij. Laad de batterij op met het voorgeschreven laadapparaat. Gebruik geen andere laders.
- Gooi batterijen nooit in het vuur en verwarm ze niet in een magnetron, op een hete plaat of in de drukvaten, enz.
- Laat de camera nooit achter op of nabij elektromagnetische toestellen. Dit kan oververhitting, brand of explosies veroorzaken.
- Verbind de contacten niet met metalen voorwerpen.
- Tref voorzorgsmaatregelen bij het vervoeren of opbergen van batterijen om te voorkomen dat ze in aanraking komen met metalen objecten, zoals sieraden, pennen, paperclips, sleutels, enz.

Kortsluiting kan oververhitting, explosies of brand veroorzaken, waarbij u gewond zou kunnen raken.

- Volg altijd alle aanwijzingen met betrekking tot het gebruik van batterijen zorgvuldig op, om te voorkomen dat de batterijen gaan lekken of de contacten ervan beschadigd raken. Probeer nooit batterijen te demonteren, te veranderen, te solderen, enz.
- Is batterijvloeistof in uw ogen terecht gekomen, spoel uw ogen dan onmiddellijk overvloedig met schoon, stromend water en raadpleeg onmiddellijk een arts.
- Als u de batterij niet uit de camera kunt halen, dient u contact op te nemen met een geautoriseerde verdeler of servicedienst. Probeer niet de batterij met kracht te verwijderen. Schade aan de buitenkant van de batterij (krassen, etc.) kan leiden tot hitteproductie of een explosie.
- Berg batterijen altijd op buiten het bereik van kleine kinderen en huisdieren. Als ze per ongeluk een batterij doorslikken, raadpleeg dan onmiddellijk een arts.
- Gebruik om te voorkomen dat batterijen gaan lekken, oververhit raken, brand veroorzaken of exploderen, uitsluitend het voor dit product aanbevolen type batterijen.
- Indien de oplaadbare batterijen niet binnen de vastgestelde tijd opgeladen zijn, laad de batterijen dan niet verder op en gebruik ze niet meer.
- Gebruik geen batterijen met krassen of schade aan de behuizing, en kras de batterij niet.
- Stel batterijen nooit bloot aan zware schokken of ononderbroken trillingen door ze te laten vallen of erop te slaan. Dit kan oververhitting, brand of explosies veroorzaken.
- Is een batterij gaan lekken, geeft ze een ongewone geur af, is ze verkleurd of vervormd, of gedraagt de batterij zich op een andere manier afwijkend, stop dan onmiddellijk met het gebruik van de camera en blijf op een veilige afstand van vuur.
- Als er batterijvloeistof op uw kleding terecht is gekomen, trek het kledingstuk dan uit en spoel het onmiddellijk met schoon, stromend, koud water. Raadpleeg onmiddellijk een arts wanneer de vloeistof met uw huid in aanraking is gekomen.
- De lithium-ionbatterij van Olympus is uitsluitend bedoeld voor de digitale camera van Olympus. Gebruik de batterij niet voor andere toestellen.

- **Laat kinderen of huisdieren geen batterijen hanteren of vervoeren (voorkom gevaarlijk gedrag zoals likken, in de mond stoppen of kauwen).**

Gebruik uitsluitend toepassingsgerichte oplaadbare batterijen en batterijlader

We adviseren u om uitsluitend de originele toepassingsgerichte oplaadbare batterijen en batterijlader van Olympus voor deze camera te gebruiken.

Het gebruik van niet-originele oplaadbare batterijen en/of batterijladers kan brand of persoonlijk letsel veroorzaken als gevolg van lekken, verhitting, ontbranding of beschadiging van de batterij. Olympus stelt zich niet aansprakelijk voor ongelukken of beschadigingen die voortkomen uit het gebruik van batterijen en/of batterijladers die geen originele Olympus-accessoires zijn.

LET OP

- **Dek de flitser, op het moment dat die ontsteekt, niet af met uw hand.**
- Bewaar batterijen nooit op een plaats waar ze zullen blootstaan aan felle zon of aan hoge temperaturen, zoals in een warme wagen, nabij een warmtebron enz.
- Houd batterijen altijd droog.
- Tijdens langdurig gebruik kunnen de batterijen heet worden. Verwijder de batterij nooit onmiddellijk na gebruik van de camera om kleine brandwonden te voorkomen.
- Deze camera gebruikt één lithium-ionbatterij van Olympus. Gebruik de voorgeschreven originele batterij. Er bestaat ontploffingsgevaar als de batterij wordt vervangen door een batterij van het verkeerde type.
- Zorg ervoor dat de batterijen gerecycled worden om de natuurlijke hulpbronnen te ontzien. Zorg er bij de afvoer van lege batterijen voor, dat de polen zijn afgedekt en neem altijd de plaatselijke voorschriften en regelgeving in acht.

OPMERKING

- **Gebruik en berg de camera niet op in stoffige of vochtige ruimten.**
- **Gebruik uitsluitend SD/SDHC/SDXC-geheugenkaartjes of Eye-Fi-kaartjes. Gebruik nooit andere soorten kaartjes.** Als u per vergissing een ander soort kaart in de camera plaatst, dient u contact op te nemen met een erkende dealer of servicedienst. Probeer het kaartje niet met geweld te verwijderen.

- Let op de camerariem terwijl u de camera met u meedraagt. De riem kan achter een vreemd voorwerp blijven haken en zo ernstige schade veroorzaken.
- Verwijder voor u de camera transporteert het statief en alle andere niet-OLYMPUS-accessoires.
- Laat de camera nooit vallen en stel hem nooit bloot aan zware schokken of trillingen.
- Wanneer u de camera bevestigt op of verwijderd van een statief, draait u aan de statiefschroef, niet aan de camera.
- Laat de elektrische contacten van de camera ongemoeid.
- Richt de camera niet te lang op de zon. Daardoor kan de lens of het sluitergordijn beschadigd raken, kunnen kleurvervalsing of nevenbeelden op het beeldopnamelement optreden en kan zelfs brand ontstaan.
- Druk of trek niet met grote kracht aan de lens.
- Haal de batterijen uit de camera als u denkt de camera lange tijd niet te zullen gebruiken. Kies een koele, droge opbergplaats om condensatie of schimmelvorming in de camera te voorkomen. Is de camera lange tijd opgeborgen geweest, schakel de camera dan in en controleer of deze nog goed werkt door de ontspanknop in te drukken.
- De camera kan een storing vertonen als hij wordt gebruikt op een plaats die blootstaat aan een magnetisch/elektromagnetisch veld, radiogolven of hoogspanning, bijvoorbeeld nabij een televisietoestel, magnetron, videogame, luidsprekers, grote monitor, tv/ radiomast of zendmasten. In dergelijke gevallen schakelt u de camera uit en weer aan voor u hem gebruikt.
- Houd altijd rekening met de beperkingen voor de gebruiksomgeving, die beschreven zijn in de handleiding van de camera.
- Plaats de batterijen voorzichtig, zoals beschreven in de gebruiksaanwijzing, in de camera.
- Controleer de batterij voor het opladen altijd op lekkage, verkleuringen, vervormingen of andere afwijkingen.
- Denkt u de camera langere tijd achtereen niet te gebruiken, haal de batterij er dan uit.
- Leg de batterij op een koele plaats als u deze gedurende een lange periode opbergt.
- De door de camera verbruikte hoeveelheid energie is sterk afhankelijk van de gebruikte functies.
- Bij omstandigheden zoals die hieronder beschreven zijn, wordt continu energie verbruikt en raakt de batterij snel leeg.
 - Door veelvuldig te zoomen.
- Door in de stand Fotograferen herhaaldelijk automatisch scherp te stellen door de ontspanknop half in te drukken.
- Door gedurende lange tijd een foto weer te geven op de monitor.
- Als de camera aangesloten is op een printer.
- Als een lege batterij gebruikt wordt, bestaat het gevaar dat de camera uitgeschakeld wordt zonder dat een waarschuwing voor de ladingstoestand gegeven wordt.
- Er kan een storing in het contact optreden als de polen van de batterij nat of vet zijn. Droog de batterij voor gebruik goed met een droge doek.
- Laad de batterij altijd op als deze voor het eerst wordt gebruikt of als deze langere tijd niet gebruikt is.
- Probeer de camera en de reservebatterij zo warm mogelijk te houden, indien de camera wordt gebruikt met batterijvoeding bij een lage temperatuur. Het is mogelijk dat een batterij die is leeggeraakt bij lage temperaturen, weer herstelt als deze de kamertemperatuur aanneemt.
- Schaf voldoende reservebatterijen aan, voordat u een lange reis maakt, met name als u naar het buitenland gaat. Het is mogelijk dat het aanbevolen type batterij in het buitenland niet verkrijgbaar is.

De draadloze LAN-functie gebruiken

- **Schakel de camera uit in ziekenhuizen en op andere locaties waar medische apparatuur aanwezig is.**
De radiogolven van de camera kunnen medische apparatuur negatief beïnvloeden, waardoor deze apparatuur mogelijk niet goed meer werkt en ongelukken kan veroorzaken.
- **Schakel de camera uit wanneer u zich in een vliegtuig bevindt.**
Het gebruik van draadloze apparaten in vliegtuigen kan de veilige werking van het vliegtuig belemmeren.

Monitor

- Oefen geen overmatige kracht uit op de monitor. Hierdoor kan het beeld vaag worden, waardoor een storing in de weergave of beschadigingen aan de monitor veroorzaakt kunnen worden.
- Langs de onder- en bovenrand van het monitorbeeld kan een heldere band verschijnen, maar dat wijst niet op een defect.

- Kijkt u met de camera schuin naar een object, dan kunnen de contouren van het beeld er op de monitor gerafeld uitzien, maar dat wijst niet op een defect. Dit is niet een defect, met de camera in de stand Weergeven is dit verschijnsel minder opvallend.
- Op plaatsen waar lage temperaturen kunnen optreden kan het enkele momenten duren voordat de monitor oplicht of kunnen tijdelijke kleurverschuivingen optreden.
Gebruikt u de camera op extreem koude plaatsen, dan is het goed om de camera tussen de opnamen op een warme plaats op te bergen. Een monitor die slecht presteert als gevolg van lage temperaturen herstelt zich weer zodra de temperatuur weer normale waarden aanneemt.
- De monitor van dit product is gebouwd met een zeer hoge nauwkeurigheid, maar er kan een vaste of dode pixel in de monitor voorkomen. Deze pixels hebben geen invloed op het beeld dat u opslaat. Als gevolg van de karakteristieke eigenschappen kan de ongelijkmatigheid in kleur of helderheid ook afhankelijk zijn van de hoek, maar dit is te wijten aan de structuur van de monitor. Dit is echter normaal en betekent geen storing.

Wettelijke en andere bepalingen

- Olympus geeft geen enkele garantie of waarborg ten aanzien van mogelijke kosten of van winstverwachtingen door rechtmatig gebruik van dit apparaat, of van aanspraken van derden, die voortvloeien uit ondeskundig gebruik van dit apparaat.
- Olympus geeft geen enkele garantie of waarborg ten aanzien van mogelijke kosten of van winstverwachtingen door rechtmatig gebruik van dit apparaat die voortvloeien uit het verloren gaan van beeldgegevens.

Beperkte aansprakelijkheid

- Olympus geeft geen enkele garantie of waarborg, noch uitdrukkelijk noch stilzwijgend aanvaard, ten aanzien van of met betrekking tot de inhoud van dit geschreven materiaal of van de software en kan in geen enkel opzicht aansprakelijk worden gesteld voor enige stilzwijgende waarborg met betrekking tot de verkoopbaarheid of de geschiktheid voor enige specifiek doel of voor enige directe, indirecte, zwaarwegende, bijkomstige of andere schade (met inbegrip van en niet beperkt tot schade door derving van inkomsten of verlies van zakelijke winsten, onderbreking van zakelijke activiteiten en verlies van zakelijke informatie) die voortvloeien uit het gebruik van of niet kunnen gebruiken van het geschreven materiaal of van de software of van de apparatuur. Sommige landen accepteren

een dergelijke uitsluiting of beperking op de aansprakelijkheid voor directe of indirecte schade of van de stilzwijgende waarborg niet, zodat de hierboven opgesomde beperkingen mogelijk op uw situatie niet van toepassing zijn.

- Olympus behoudt zich alle rechten van deze handleiding voor.

Waarschuwing

Ongeautoriseerd fotograferen of gebruik van materiaal waarop het auteursrecht van toepassing is kan schending van het auteursrecht betekenen. Olympus aanvaardt geen enkele aansprakelijkheid voor ongeautoriseerd fotograferen, voor het gebruik van de apparatuur of voor handelingen die in strijd zijn met de rechten van belanghebbenden.

Betreffende het copyright

Alle rechten voorbehouden. Niets van dit geschreven materiaal of van deze software mag zonder vooraf verkregen schriftelijke toestemming van Olympus op geen enkele wijze of langs welke elektronische of mechanische weg dan ook, met inbegrip van fotokopiëren, het langs elektronische weg vastleggen en het gebruik van informatieopslag en informatiezoekelementen, worden gebruikt of gereproduceerd. Olympus aanvaardt geen enkele aansprakelijkheid voor de in deze handleiding of in de software besloten informatie, of voor schade die kan voortvloeien uit het gebruik van de in deze handleiding of in de software besloten informatie. Olympus behoudt zich het recht voor de uitvoering en de inhoud van deze handleiding te wijzigen zonder voorafgaande kennisgeving of enige verplichting.

Voor klanten in Europa



Het waarmark "CE" garandeert dat dit product voldoet aan de richtlijnen van de EU (Europese Unie) wat betreft veiligheid, gezondheid, milieubehoud en persoonlijke veiligheid van de gebruiker. Apparaten met het keurmerk "CE" zijn bedoeld voor de Europese markt.

Eenvoudige conformiteitsverklaring

OLYMPUS CORPORATION verklaart hierbij dat de radioapparatuur type IM001 conform is aan richtlijn 2014/53/EU.

De volledige tekst van de EU-conformiteitsverklaring is beschikbaar op het volgende internetadres: <http://www.olympus-europa.com/>



Dit symbool [een doorgekruiste rolcontainer WEEE Annex IV] geeft aan dat oude elektrische en elektronische apparatuur apart wordt ingezameld in landen die zijn aangesloten bij de EU.

Gooi uw oude apparatuur niet bij het huisvuil.

Volg de in uw land geldende afvalrichtlijnen wanneer u dit product weggooit.



Dit symbool [een doorgekruiste rolcontainer volgens Richtlijn 2006/66/EG bijlage II] geeft aan dat in de EU-landen afgedankte batterijen apart moeten worden ingezameld.

Gooi oude batterijen niet bij het huisvuil.

Volg de in uw land geldende afvalrichtlijnen wanneer u oude batterijen weggooit.

Waarborgbepalingen

Indien dit product gebreken vertoont, hoewel het op de juiste wijze gebruikt wordt (in overeenstemming met de meegeleverde geschreven gebruiksaanwijzing, tijdens de geldende nationale garantieperiode en als het werd aangeschaft bij een geautoriseerde Olympus-dealer binnen het zakengebied van Olympus Europa SE & Co. KG zoals bepaald op de website: <http://www.olympus-europa.com>, wordt dit product gerepareerd of, naar Olympus' keuze, kosteloos vervangen. Om Olympus in staat te stellen u naar volledige tevredenheid en zo snel mogelijk te voorzien van de gewenste garantiediensten, dient u de onderstaande informatie en instructies in acht te nemen.

1. Voro aanspraak op deze garantie moet u de aanwijzingen volgen op <http://consumer-service.olympus-europa.com> voor registratie en tracering (deze dienst is niet in alle landen beschikbaar) of het product, de bijbehorende originele factuur of aankoopbewijs en het ingevulde garantiebewijs naar de handelaar brengen waar u het hebt gekocht of naar een ander servicestation van Olympus binnen het zakelijke gebied van OLYMPUS EUROPA SE & Co KG als aangegeven op de website <http://www.olympus-europa.com>, voor het einde van de van toepassing zijnde nationale garantietermijn.
2. Zorg er voor dat uw garantieverklaring volledig is ingevuld door Olympus of een geautoriseerde dealer of onderhoudscentrum. Controleer daarom of uw naam, de naam van de dealer, het serienummer en het jaar, de maand en datum van aankoop volledig zijn ingevuld, of dat de originele factuur of de bon (met vermelding van de naam van de dealer, de datum van aankoop en het producttype) aan uw garantieverklaring is toegevoegd.
3. Omdat deze garantieverklaring niet opnieuw wordt uitgereikt, dient u ze op een veilige plaats te bewaren.
4. Houd er rekening mee dat Olympus geen risico accepteert of kosten betaalt voor het vervoer van het product naar de handelaar of naar het geautoriseerde servicestation van Olympus.
5. Deze garantie dekt niets van het volgende en u zult de reparatiekosten moeten betalen, zelfs voor defecten die zich hebben voorgedaan tijdens de hierboven vermelde garantieperiode.
 - a. Elk gebrek dat optreedt wegens onoordeelkundig gebruik (zoals handelingen die niet worden genoemd in de gebruiksaanwijzing, etc.)

- b. Elk gebrek dat optreedt wegens een reparatie, wijziging, reiniging, etc. die niet is uitgevoerd door Olympus of een geautoriseerde servicedienst van Olympus.
 - c. Gebreken of beschadigingen die ontstaan bij het transporteren, door vallen, stoten, etc. na aankoop van het product.
 - d. Gebreken of beschadigingen die ontstaan door een brand, aardbeving, overstroming, blikseminslag, andere natuurrampen, milieuvuiling en onregelmatige spanningsbronnen.
 - e. Elk gebrek dat optreedt wegens onzorgvuldige of ongeschikte opslag (zoals opbergen op een plaats die is blootgesteld aan hoge temperaturen en relatieve vochtigheid, nabij insectenwerende middelen zoals naftaleen of schadelijke stoffen, etc.), ondeskundig onderhoud, etc.
 - f. Elk gebrek dat optreedt wegens lege batterijen, etc.
 - g. Elk gebrek dat ontstaat doordat zand, modder, water etc. in de behuizing van het product is gekomen.
6. De enige aansprakelijkheid van Olympus onder deze garantie blijft beperkt tot de reparatie of vervanging van het product. Iedere verplichting onder de garantie voor verlies of beschadiging, indirect of voortvloeiend, op enigerlei wijze opgelopen door de klant vanwege een gebrek in het product, en met name alle soorten verlies of schade veroorzaakt in lenzen, fotorolletjes, andere uitrusting of toebehoren dat bij het product hoort of ieder soort verlies dat het resultaat is van een vertraagde reparatie of gegevensverlies, is uitgesloten. Deze bepalingen hebben geen invloed op de wettelijke dwingende regelgeving.

Handelsmerken

- Microsoft en Windows zijn gedeponeerde handelsmerken van Microsoft Corporation.
- Macintosh is een handelsmerk van Apple Inc.
- Het SDXC-logo is een handelsmerk van SD-3C, LLC.
- Eye-Fi is een handelsmerk van Eye-Fi, Inc.
- De functie "Shadow Adjustment Technology" bevat gepatenteerde technologieën van Apical Limited.
- Micro Four Thirds, Four Thirds en de Micro Four Thirds- en Four Thirds-logo's zijn handelsmerken of gedeponeerde handelsmerken van OLYMPUS CORPORATION in Japan, de Verenigde Staten, de lidstaten van de Europese Unie en andere landen.
- Wi-Fi is een gedeponeerd handelsmerk van Wi-Fi Alliance.
- Het Wi-Fi CERTIFIED-logo is een certificeringskeurmerk van de Wi-Fi Alliance.
- De in deze handleiding genoemde normen voor camerabestandsystemen zijn de door de Japan Electronics and Information Technology Industries Association (JEITA) opgestelde "Design Rule for Camera File System/DCF"-normen.
- Alle andere genoemde bedrijfs- en productnamen zijn gedeponeerde handelsmerken en/of handelsmerken van de betreffende rechthebbenden.



THIS PRODUCT IS LICENSED UNDER THE AVC PATENT PORTFOLIO LICENSE FOR THE PERSONAL AND NONCOMMERCIAL USE OF A CONSUMER TO (i) ENCODE VIDEO IN COMPLIANCE WITH THE AVC STANDARD ("AVC VIDEO") AND/OR (ii) DECODE AVC VIDEO THAT WAS ENCODED BY A CONSUMER ENGAGED IN A PERSONAL AND NON-COMMERCIAL ACTIVITY AND/OR WAS OBTAINED FROM A VIDEO PROVIDER LICENSED TO PROVIDE AVC VIDEO. NO LICENSE IS GRANTED OR SHALL BE IMPLIED FOR ANY OTHER USE. ADDITIONAL INFORMATION MAY BE OBTAINED FROM MPEG LA, L.L.C. SEE [HTTP://WWW.MPEGLA.COM](http://www.mpegla.com)

De software in deze camera kan software van derden bevatten. Software van derden is onderhevig aan de algemene voorwaarden, opgelegd door de eigenaars of licentienemers van de betreffende software, waaronder deze software aan u wordt verstrekt.































Deze voorwaarden en andere softwarebepalingen van derden, indien van toepassing, vindt u terug in het PDF-bestand met de softwareverklaring die opgeslagen is op de meegeleverde cd-rom of op

<http://www.olympus.co.jp/en/support/msgs/digicamera/download/notice/notice.cfm>





Markering

Symbolen

 RC-modus.....	131
	88
 Menuweergave.....	88
 Voorinstelling.....	89
 (Gezichtsprioriteit-AF).....	47, 89
 H fps.....	90
 L fps.....	90
 /Info-instelling.....	91
 Controle-instellingen.....	91
 (Voorbeeld) vergrendeling.....	92
 Close-upmodus.....	92
 Ondergrens.....	94
 X-Sync.....	94, 109
	94
 +WB.....	95
 Waarschuwingsniveau.....	98
	102
 (Indexscherm).....	67
 (Close-up weergeven).....	67
 -modus.....	97
 (Wissen van een enkel beeld).....	69
 (Fotoselectie).....	70
 (Beveiligen).....	69
 Warme kleur behouden.....	95
 (Beeld draaien).....	85
 Set.....	94
 (Pieptoon).....	92
 (Audio-opname).....	70
 (Helderheid van de monitor aanpassen).....	88
 (Diashow).....	68
 Beeldstabilisatie.....	90

A

Aangepast menu ().....	89
Aantal pixels.....	94
A (Diafragmavoorkeurstand).....	31
Accessory Port Menu.....	111
Adresboek.....	112
AEL/AFL.....	99

AEL-meting.....	93
AE-vergrendeling.....	18, 99, 101
AF-veld ().....	46
Afdrukken.....	123
AF-hulpverlichting.....	89
AF-modus.....	49, 89
AF-tracking.....	49
Alle 	95
Alles Kopiëren.....	113
Ann. prioriteit C/S.....	90
Anti-Shock.....	94
ART (Creatieve filter).....	20, 26
Art LV-modus.....	92

B

Batterijniveau.....	16
Beeldgrootte.....	129
Film.....	57
Foto.....	56
Beeldmodusinstellingen.....	91
Beeldoverlay.....	87
Beeldstabilisator.....	53
Beeldverhouding.....	56
Belichtingsafst.....	98
Belichtingscorrectie.....	45
Bescherming resetten.....	87, 113
Bestandsnaam.....	95
Bestandsn.bew.....	95
BKT (Bracketing).....	79
Bracketing.....	79
Breedte-hoogteverhouding.....	56
BULB.....	33
Bulbfotografie.....	33
Bulb/Time-focus.....	89
Bulb/Time-monitor.....	93
Bulb/Time-timer.....	93

C

C-AF.....	49
C-AF+TR.....	49
Composiet-fotografie.....	34

Compressie	56, 129
Continue AF	49
Controle Licht&schaduw	50
Copyrightinstellingen	96
Creatieve filter	26

D

Datum/tijd instellen 	17
Deelorder	70
Diavoorstelling	68
Dig. televoorzetlens	78, 102
dpi-Instelling	96
Draadloos LAN	118
Draadloze op afstand bediende flitser	131

E

Eén echo	37
Elektronische zoomsnelheid	98
Elektronische zoeker	133
Enkelv. AF	49
EVF	113
EV-fase	93
Eye-Fi	98

F

Filmeffect	37
Film+fotomodus	38
Film 	62, 97
Filmtelevoorzetlens	38
Firmware	88
Flitscompensatie	61
Fn	11
Formatteren (kaart instellen)	74
Fotograferen	20
Filmopname	37
Fotograferen	20
Fotomodus	61, 76
Foto's bewerken	85
Fulltime AF	89
Functie menuregelaar	90
Funcieregelaar	90

G

Gebruik Album Mem.	113
Geluid opnemen	70, 87
Geluid voor automatische scherpstelling (Pieptoon)	92
Gezichtsrioriteit-AF	47, 89
Gezoomd weergeven	67
Grootte kopiëren	113

H

Half indrukken bij IS	90
Handmatig scherpstellen (MF)	49
HDMI	91
HDR	81
High Dynamic Range (HDR)	81
High-speed film	57
Histograminstelling	91
Histogramweergave	19

I

iAUTO (FAUTO)	20, 22, 36
Indexweergave	67, 71, 109
Info-instellingen ( /Info-instellingen)	91
INFO-knop	19, 47, 65
Instellingen composiet	94
ISO	51, 93
ISO-auto	93
ISO-auto set	93
ISO-gevoeligheid	51
ISO-stap	93

J

JPEG bewerken	86
---------------------	----

K

Kaart-inst.	74
Kaartje	14, 128
Kalenderscherm	67, 71, 109
Klein doel (Klein AF-doel)	46
Kleurruimte	95
Knopfuncties	90, 101
Korrelige film	26, 61

L	
Laden bezig	13
Lange belichtingstijd (Bulb/Time)	33
LCD-verl.	92
Lens I.S. Prioriteit	90
Lichtbak	108
Live BULB.....	93
Live Composiet-fotografie.....	34
Live controle	44
Live Time	93
LIVE TIME	33
Live uitleg	22, 102
Locatie-informatie	117
LV-superbedieningspaneel	105, 106
LV versterk.....	91

M	
M (Handmatige modus)	33
Meerv. belichting.....	82
Menuweergave (/Menuweergave).....	88
Meting.....	50
MF	101
MF assist	89, 100
MF (handmatig scherpstellen).....	49
Mijn Clips	39
Mijn OLYMPUS PENPAL.....	112
Minder flikkering	92
Monochroom.....	61
Multi-echo	37
Mysel.....	75

N	
Niveau aanp.	98
Niveaumeter	19

O	
OLYMPUS PENPAL	111, 112
Opnamemenu	74
Opnamevolume	97
Opn.Beeld.....	88
Opslag	120

P	
P (Stand Programma).....	30
Pannen	24
Panorama.....	25
PHOTO STORY.....	28
Piekinstellingen.....	92
Pixel-mapping.....	137
Printreservering	125
Prioriteitsinst	96
Programma-aanpassing (Ps).....	30
Programmauitleg	91
Pupilherkenning-AF	47

R	
Rasterweergave	91
RAW	56
RAW-data bewrk.....	85
RAW+JPEG wiscn.....	95
RC-modus (RC-modus).....	131
Regelen van de flitssterkte	61
Release Lag-Time	90
Reset lens.....	89
Resetten	75
Richting regelaar	90
Roteren.....	67
Ruisfilter.....	93
Ruisonderdr.	93
Ruisonderdr. wind.....	97

S	
S (sluittijdvoork.modus)	32
S-AF	49
S-AF+MF	49
Scènemodus.....	24
Schaduwcomp.	95
Scherpstelring.....	89
Scherpstelstand (AF-modus).....	49
SCN (Scènemodus).....	20, 24
SD-kaart	128
SD-kaart formatteren	74
Sequentiële opnamen.....	54
Setup-menu	88
Slaapstand.....	16, 92
Snel Wissen.....	95

Super Spot AF (Zoomkader AF) 48

T

Televisie 103
Testopname 101
Tijdfotografie 33
'Time Lapse'-film 83
'Time lapse'-opname 83
Touch AF 35
Touchscreeninstel 98
Trage synchronisatie 59

U

USB-modus 92

V

Vastlegging 121
Verbinding met smartphone 115
Vervaging 37
Video-uitgang 91
Volumeregeling 68
Voorbeeld 101
Voorbeeldvergrendeling 92
Voorinstelling ([]) Voorinstelling) 89

W

WB 52, 95
Weergave 66
 Filmweergave 66, 69
 Fotoweergave 66, 67
Weergave-interval 18
 Tijdens afspelen 64
 Tijdens fotograferen 18
Weergavemenu 85
Wi-Fi-instellingen 118
Wissen 69
 Alles wissen 74
 Selectie wissen 70
 Wissen 69

Z

Zelfontspanner 54
Zoomkader-AF 48

uitgiftedatum
2016.02.

OLYMPUS®

<http://www.olympus.com/>

OLYMPUS EUROPA SE & CO. KG

Vestiging: Consumer Product Division
Wendenstrasse 14 – 18, 20097 Hamburg, Duitsland
Tel.: +49 40 – 23 77 3-0/Fax: +49 40 – 23 07 61
Afleveradres goederen: Modul H, Willi-Bleicher Str. 36, 52353 Düren, Duitsland
Brieven: Postfach 10 49 08, 20034 Hamburg, Duitsland

Europese Technische klantenondersteuning:

Bezoek ook onze homepage <http://www.olympus-europa.com>
of bel ons GRATIS NUMMER*: **00800 – 67 10 83 00**

voor Oostenrijk, België, Tsjechië, Denemarken, Finland, Frankrijk, Duitsland, Luxemburg, Nederland, Noorwegen, Polen, Portugal, Rusland, Spanje, Zweden, Zwitserland, Verenigd Koninkrijk.

* Sommige (mobiele) telefoonservices / -providers geven geen toegang of hebben een extra voorvoegsel voor +800 nummers nodig.

Voor alle Europese landen die niet vermeld werden en als u ons niet kunt bereiken op de hierboven vermelde nummers, a.u.b. gebruik maken van de volgende BETALENDE NUMMERS: **+49 40 – 237 73 899**.