

OLYMPUS

DIGITALE CAMERA OLYMPUS PEN E-PL10 Instructiehandleiding

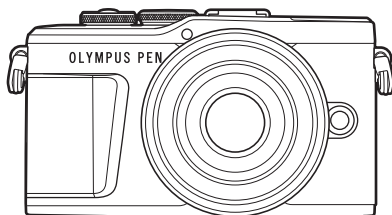

Inhoudsopgave

Snelle taakindex

1. Voorbereiding
2. Opnamen maken
3. Afspelen
4. Menufuncties
5. De camera verbinden met een smartphone
6. De camera aansluiten op een computer
7. Let op
8. Informatie
9. VEILIGHEIDSMATREGELEN

Certificering Nr.: IM008
Wi-Fi® Logo Certificering Nr.: IM008Z

- Bedankt voor uw aankoop van een Olympus digitale camera. Lees voordat u uw nieuwe camera gaat gebruiken deze handleiding aandachtig door om u van optimale prestaties en van een lange gebruiksduur van de camera te verzekeren. Bewaar deze handleiding op een veilige plaats zodat u hem ook later nog eens kunt raadplegen.
- Voordat u belangrijke opnamen gaat maken, doet u er goed aan eerst enkele proefopnamen te maken teneinde u met de camera vertrouwd te maken.
- De afbeeldingen van het scherm en de camera zijn tijdens de ontwikkeling van het toestel vervaardigd en kunnen op kleine punten afwijken van het toestel dat u in handen heeft.
- Als er aanvullingen op en/of wijzigingen van functies hebben plaatsgevonden vanwege een programmatuurupdate voor de camera, zal de inhoud afwijken. Kijk voor de meest actuele informatie op de Olympus-website.

Registreer uw product op www.olympus.eu/register-product en ontvang extra voordelen van Olympus!

Inhoudsopgave

Snelle taakindex	7
Namen van onderdelen	12
Vorbereiding	14
■ Het uitpakken van de doos	14
■ De batterij opladen en aanbrengen	15
■ De kaart plaatsen	17
Geheugenkaart verwijderen	17
■ Een lens op de camera bevestigen	18
■ De camera aanzetten	20
■ Initiële installatie	21
■ Cameraschermen leesbaar/niet in de geselecteerde taal	23
Opnamen maken	24
■ Informatieweergave tijdens het fotograferen	24
De informatieweergave omschakelen	26
■ Een opnamemodus kiezen en foto's nemen	27
Typen opnamemodi	27
■ Opnames van boven en van onderen maken	29
■ Overschakelen tussen weergaven met de knop  (Shortcut)	30
■ De camera zelf de instellingen laten kiezen (modus AUTO)	31
■ Opnames in scènemodus (SCN-modus)	33
Soorten scènemodi.....	33
■ Opnemen in de uitgebreide fotomodus (-modus)	37
AP-modusopties	37
[Live Compositie]: Live Compositie-fotografie.....	38
[Live Time]: Live Time-fotografie.....	39
[Meerv. belichting]: Meervoudige belichtingen opnemen.....	40
[HDR]: Compositiefoto's nemen met HDR.....	41
[Stille ] modus	42
Een panorama maken	43
[Trapeziumcorrectie].....	44
[AE-bracketing]: Variërende belichting over een reeks opnamen.....	45
[Focus-bracketing]: Variërende focusafstand over een reeks opnamen.....	46
■ Creatieve filters gebruiken (ART-modus)	47
Soorten creatieve filters.....	49
Het effect van het creatieve filter aanpassen (Fijnafstelling).....	50
Gebruik maken van [Gedeeltelijke kleur].....	50
■ De camera laten beslissen over diafragma en sluitersnelheid (programmamodus)	51
■ Diafragma kiezen (diafragmavoorkeurmodus)	52
■ De sluitertijd instellen (sluiterprioriteitsmodus)	53
■ Het diafragma en de sluitertijd instellen (handmatige modus)	54
■ Opnamen maken met een lange belichtingstijd (BULB/LIVE TIME)	55

■ Live Composiet-fotografie (donker en licht samenvoegen)	56	De ISO-gevoeligheid (ISO) wijzigen.....	79
■ Opnames maken door het aanraakscherm te bedienen	57	Kleur aanpassen (witbalans)	80
■ Films opnemen in foto-opnamemodi	58	Een scherpstelmodus selecteren (AF-modus).....	81
■ Films opnemen in filmmodus.....	59	De beeldverhouding instellen ...	82
Opties filmmodus.....	60	De beeldkwaliteit kiezen (beeldkwaliteit foto,  	83
■ Filmeffecten	61	De beeldkwaliteit kiezen (beeldkwaliteit film,  	84
■ Films van clips maken	63	Effecten toevoegen aan een film	87
Clips opnemen.....	63	Uitgangsvermogen van de flitser aanpassen (Flitssterkte regelen).....	88
Nieuwe Mijn Clips maken	63	Camerabewegingen beperken (beeldstabilisator)	89
Een clip uit Mijn Clips verwijderen	64	Fijnafstellingen voor de witbalans (witbalanscompensatie).....	90
"Mijn Clips" bewerken	64	Kiezen hoe de camera de helderheid meet (meting).....	91
■ Slow motion-films opnemen	66	Fijnafstellingen maken voor de scherpte (Scherpte).....	91
■ De stiltefunctie gebruiken bij filmen.....	66	Fijnafstellingen maken voor het contrast (Contrast).....	92
■ Foto's maken in de modus Zelfportret	67	Fijnafstellingen maken voor de verzadiging (Verzadiging) ...	92
■ Diverse instellingen gebruiken	69	Fijnafstellingen maken voor de tint (Gradatie).....	93
De belichting regelen (Belichting )	69	Filtereffecten toepassen op monotone beelden (Kleurenfilter)	93
Digitale zoom (Digitale televoorzetlens)	69	De tint van een monotoon beeld aanpassen (Monochroom).....	94
De modus AF-doel selecteren (AF-doelinstellingen).....	70	i-Enhance-effecten aanpassen (Effect)	94
Het AF-doel instellen	70	De indeling voor kleurenreproductieformaat instellen (Kleurruimte).....	95
Gezichtsprioriteit-AF/ Oogprioriteit-AF	71	De helderheid van licht en schaduw wijzigen (Licht&schaduw - Bediening)....	96
Een flitser gebruiken (flitserfotografie).....	72	Functies aan knoppen toewijzen (Knopfuncties)	97
Sequentiële opnamen/ opnamen met zelfontspanner maken	74		
De elektronische sluitser (Stille []).....	75		
Opnameopties oproepen	76		
Verwerkingsopties (Fotomodus)	78		

Afspelen	100	Menufuncties	113
I Informatieweergave tijdens het afspelen 100		I Basismenubewerkingen 113	
Beeldinformatie afspelen 100		I Opnamemenu 1/ Opnamemenu 2 gebruiken 114	
De informatieweergave omschakelen 101		Standaardinstellingen herstellen (Resetten) 114	
I Foto's en films bekijken 102		Verwerkingsopties (Fotomodus) 115	
Indexweergave/ kalenderweergave 103		Digitale zoom (Digitale televoorzetlens) 115	
Foto's bekijken 103		De focus verbeteren in donkere omgevingen (AF hulpverl.) 115	
Films bekijken 105		Een zoomsnelheid selecteren (📷 Elektr. zoomsnelheid)..... 116	
Afbeeldingen beveiligen 105		Automatisch opnemen met een vast interval (Intrvl. Op./ Time Lapse)..... 116	
Een beeld wissen 105		Opties voor stille modus (Instellingen voor stille [♥]-modus) 117	
Een overdrachtorder instellen voor beelden (Deelorder)..... 106		Flitserfotografie met draadloze afstandsbediening (⚡ RC-modus) 118	
Een deelorder annuleren 106		I Het videomenu gebruiken 119	
Beelden selecteren (🔍, Selectie wissen, Geselect. deelorder) 106		I Het weergavemenu gebruiken 120	
Een afdrukbestelling aanmaken (DPOF) 107		Beelden gedraaid weergeven (📷) 120	
Alle of geselecteerde foto's uit de afdrukbestelling verwijderen 108		Foto's bewerken (Edit)..... 120	
Geluid opnemen 108		Een foto opslaan uit een film (Foto's uit filmbeeld vastleggen) 122	
Geluidswaergave 108		Films bijsnijden (Film bijsnijden) 123	
Mijn Clips bekijken 109		Alle beveiligingen annuleren... 123	
Foto's aan Mijn Clips toevoegen 109		I Het setup-menu gebruiken 124	
Een clip uit Mijn Clips verwijderen 109		De kaart formatteren (Kaart-instelling) 125	
Panoramabeelden scrollen..... 110		Alle beelden wissen (Kaart-instelling) 125	
I Het aanraakscherm gebruiken 111		Een taal kiezen (🌐) 125	
Enkelbeeldweergave 111			
Afspelen van de Index/ Mijn Clips/Kalender..... 111			
Afbeeldingen selecteren en beveiligen 112			
Beelden bekijken in de modus zelfportret..... 112			

De aangepaste menu's gebruiken	126
A AF/MF	126
B Knop/regelaar	126
C1 Disp/()/PC	127
C2 Disp/()/PC	127
D1 Bel./ISO/BULB	128
D2 Bel./ISO/BULB	128
E  Aangepast	129
F  -/WB/Kleur	129
G Opnemen	130
H  -hulpprogramma	131
AEL/AFL	131
MF assist	132
Informatieweergaven toevoegen	132
Camerabeelden weergeven op een televisie	134
Sluittijden als de flitser flitst	135
Combinaties van JPEG-beeldgrootten en compressieverhoudingen	135
De camera verbinden met een smartphone	136
De camera met de smartphone koppelen	137
Draadloze instellingen voor wanneer de camera is uitgeschakeld	138
Foto's overbrengen naar een smartphone	140
Afbeeldingen automatisch uploaden als de camera uit is	140
Op afstand fotograferen met een smartphone	141
Positiegegevens aan afbeeldingen toevoegen	141
De draadloze LAN/Bluetooth®-instellingen resetten	142
Het wachtwoord veranderen ...	142
Draadloze LAN/Bluetooth® uitschakelen	143
De camera aansluiten op een computer	144
De camera aansluiten op een computer	144
Foto's naar een computer kopiëren	144
De computersoftware installeren	145
Gebruikersregistratie	145
Let op	146
Batterij en laadapparaat	146
Uw laadapparaat in het buitenland gebruiken	146
Toepasbare geheugenkaarten	147
Opnamemodus en bestandsgrootte/het aantal foto's dat kan worden opgeslagen	147
Verwisselbare lenzen	148
Compatibele flitsers	149
Flitserfotografie met draadloze afstandsbediening	150
Andere externe flitsers	151
Systeemoverzicht	152
Reinigen en opbergen van de camera	154
Reinigen van de camera	154
Opslag	154
Reinigen en controleren van het beeldopneemelement	154
Pixel-mapping - Controleren van de beeldbewerkingsfuncties	155

Informatie	156
■ Fotografeertips en -informatie	156
■ Foutcodes	160
■ Standaard	162
■ Technische gegevens	167
VEILIGHEIDSMAAAT- REGELEN	170
■ VEILIGHEIDSMAAAT- REGELEN	170
Markering	176

Opnamen maken



Gewoon fotograferen zonder ingewikkelde instellingen	▶ AUTO-modus (AUTO)	31
Fotograferen zoals u wilt, zonder dat u technische termen hoeft te weten	▶ Live uitleg	31
Zelfportretten maken	▶ Zelfportretten	67
Stijlvolle foto's nemen	▶ Creatieve filter	47
Instellingen snel aanpassen aan het motief	▶ Sceneprogramma (SCN)	33
Foto's maken met een onscherpe achtergrond	▶ Live uitleg	31
	▶ Foto's maken met diafragmavoorkeur	52
Nachtscènes fotograferen	▶ Portret + Nachtlandschap (SCN)	33
	▶ Nachtlandschap (SCN)	34
	▶ Starlight (SCN)	34
	▶ Vuurwerk (SCN)	34
Vuurwerk fotograferen	▶ Live Time (LAP)	39
	▶ Live Composiet (LAP)	38
	▶ Live Composiet (M)	56
	▶ Bulb/Time-fotografie (M)	55
Lichtstrepen fotograferen	▶ Lichtstrepen (SCN)	34
	▶ Live Time (LAP)	39
	▶ Live Composiet (LAP)	38
	▶ Live Composiet (M)	56
De helderheid aanpassen van lichte en schaduw delen	▶ Bulb/Time-fotografie (M)	55
	▶ Live uitleg	31
Foto's maken met flitser	▶ Belichtingscorrectie	69
Foto's maken zonder flitser	▶ Fotografie met flits	72
Camerabewegingen beperken	▶ ISO-gevoeligheid	79
	▶ Beeldstabilisator	89
	▶ Zelfontspanner	74

Foto's maken van een motief met tegenlicht	▶	Fotografie met flits	72
		HDR-verlichting (SCN)	35
		Gradatie (Fotomodus)	93
		Spotmeting	91
Gebruik van de zelfontspanner	▶	Zelfontspanner	74
Sequentiële opnamen	▶	Sequentiële opnamen	74
Een aspectverhouding wijzigen	▶	Breedte-hoogteverhouding	82
Het wijzigen van fotokleuren		Live uitleg	31
	▶	Fotomodus	78
		Witbalans	80
Foto's verwerken overeenkomstig het motief/Monotoon-foto's maken	▶	Fotomodus	78
		Creatieve filter (ART)	47
Foto's maken die het bewegende onderwerp stoppen of een gevoel van beweging geven		Live uitleg	31
	▶	Sceneprogramma (SCN)	33
		Foto's maken met sluitertijdvoorkeur	53
Wanneer de camera niet kan scherpstellen op uw motief/scherpstellen op één gebied		Tap AF (Het aanraakscherm gebruiken)	57
	▶	AF-doelinstellingen	70
		Zoomkader-AF/zoom-AF	99
Scherpstellen op een klein punt in het beeld / scherpstelling controleren voor het fotograferen	▶	Zoomkader-AF/zoom-AF	99
Een bewegend object scherp houden	▶	C-AF+TR (AF-tracking)	82
Op een object scherpstellen en het fotograferen	▶	C-AF	81
Films in reclamestijl maken	▶	Mijn Clips	63
Beeldruis verminderen (marmering)	▶	Ruisonderdr.	128
De monitor optimaliseren/ de monitorschakering aanpassen	▶	Helderheid van monitor aanpassen	124
		LV versterk.	127
De horizontale of verticale afbeeldingsrichting controleren voor opname	▶	Niveaumeter	26
Fotograferen met doelbewuste compositie	▶	Rasterweergave	127

De batterij sparen	▶ Slaapstand	131
Het aantal foto's dat gemaakt kan worden, verhogen	▶ Modus beeldkwaliteit voor foto's	83
Een afstandsbediening gebruiken	▶ Op afstand fotograferen met een smartphone	141
Opnemen zonder sluitergeluid	▶ Stil [📷] (SCN)	35
	▶ Stil [📷] (AP)	42
	▶ Stil [📷] (P/A/S/M/ART)	75
Inzoomen zodat het onderwerp meer van het kader vult	▶ Dig. televoorzetlens	69
Gelaatskleur verbeteren	▶ e-Portret met één toets	67
	▶ Portret (Fotomodus)	78
	▶ e-Portret (Fotomodus)	78
	▶ Sceneprogramma (SCN)	33

Weergave/bewerken



Beelden bekijken op een televisie	▶ HDMI	127
	▶ Weergave op een televisie	134
Diavoorstellingen met achtergrondmuziek bekijken	▶ Diavoorstelling	104
Schaduwpartijen lichter maken	▶ Schaduw aanpassen (JPEG bewrk)	121
Rode ogen verhelpen	▶ Rode ogencorr. (JPEG bewrk)	121
Eenvoudig printen	▶ Een afdrukbestelling aanmaken	107
Foto's op een smartphone weergeven	▶ Foto's overbrengen naar een smartphone	140
Foto's automatisch naar een smartphone uploaden	▶ Afbeeldingen automatisch uploaden als de camera uit is	140
Locatiegegevens aan beelden toevoegen	▶ Locatiegegevens aan beelden toevoegen	141





Camera-instellingen



Synchroniseren van datum en tijd	▶ Datum en tijd instellen	21
Standaardinstellingen herstellen	▶ Resetten	114
Taal voor de menuweergave wijzigen	▶	125
Geluid voor automatische scherpstelling uitschakelen	▶ (Geluidssignaal)	127
	▶ Stil (SCN)	35
	▶ Stil (AP)	42

Indicaties die in deze handleiding gebruikt worden

In deze handleiding worden overal de volgende symbolen toegepast.

	Symbolen voor de knoppen (respectievelijk de omhoog, omlaag, links en rechts pijltjes) die u moet indrukken op de pendelknop (Blz. 13).
 Opmerkingen	Aandachtspunten bij het gebruik van de camera.
 Tips	Handige informatie en tips voor een optimaal gebruik van uw camera.
	Verwijzingen naar pagina's met details of relevante informatie.

Olympus kan niet verantwoordelijk worden gehouden voor schending van plaatselijke voorschriften die voortvloeien uit het gebruik van dit product buiten het land of de regio waar het is gekocht.

- Het gebruik van deze functies buiten het land of de regio waar de camera is gekocht, kan de plaatselijke voorschriften inzake draadloos gebruik overtreden. Zorg ervoor dat u de wetgeving raadpleegt bij de plaatselijke autoriteiten voor gebruik van de camera. Olympus kan niet verantwoordelijk worden gehouden indien de gebruiker niet voldoet aan de plaatselijke regelgeving.

Namen van onderdelen

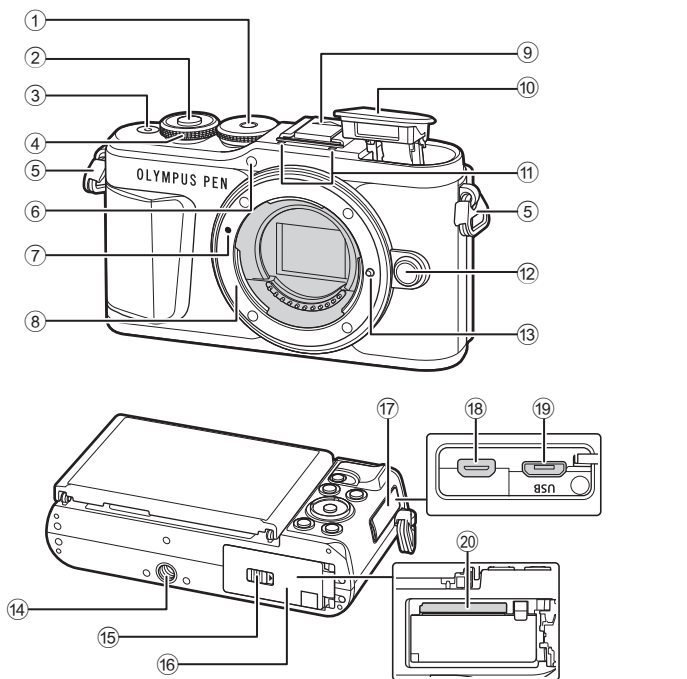

- | | |
|---|--|
| ① Menuregelaar.....Blz. 27 | ⑩ Interne flitserBlz. 72 |
| ② OntspanknopBlz. 28 | ⑪ StereomicrofoonBlz. 108, 119, 121 |
| ③ ON/OFF knopBlz. 20 | ⑫ LensontgrendelknopBlz. 19 |
| ④ Subregelaar (☺)
.....Blz. 51–54, 69, 72, 102 | ⑬ Lensvergrendelingspen |
| ⑤ Oogje voor de riemBlz. 14 | ⑭ Statiefaansluiting |
| ⑥ Zelfontspanner/
AF-verlichting.....Blz. 74/Blz. 115 | ⑮ Vergrendelknop van het batterij-/
kaartcompartiment.....Blz. 15, 17 |
| ⑦ Markering voor de
lenskoppeling.....Blz. 18 | ⑯ Klepje van het batterij-/
kaartcompartiment.....Blz. 15, 17 |
| ⑧ Lenskoppeling (verwijder de
beschermkap voordat de lens
wordt bevestigd.) | ⑰ Klepje over de connector |
| ⑨ Flitsschoen-dekseltje | ⑱ HDMI-microconnector.....Blz. 134 |
| | ⑲ Micro-USB-connectorBlz. 144 |
| | ⑳ Kaartsleuf.....Blz. 17 |

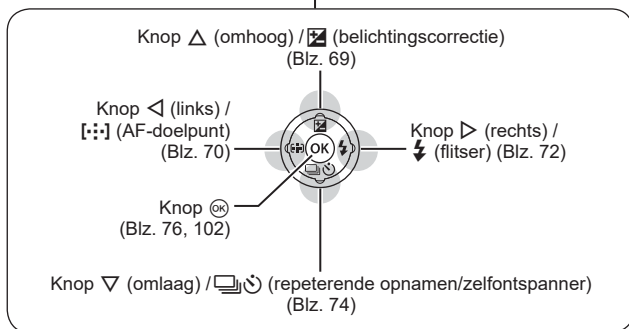
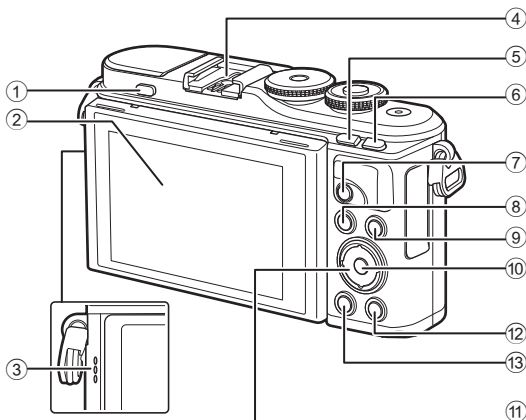

- | | |
|--|---|
| ① Flitser opklappen-knopBlz. 72 | ⑧ MENU knopBlz. 113 |
| ② Monitor (touchscreen)Blz. 24, 57, 76, 100, 111 | ⑨ Knop INFO Blz. 26, 101, 132 |
| ③ Luidspreker | ⑩ Knop OKBlz. 76, 102 |
| ④ Flitsschoen.....Blz. 149 | ⑪ Pendelknop* ($\Delta \nabla \triangleleft \triangleright$)Blz. 21, 70–74, 102 |
| ⑤ Knop $\text{Shortcut}/\text{AF}$Blz. 30/Blz. 103 | ⑫ Knop WeergaveBlz. 102 |
| ⑥ Knop Fn/QBlz. 97/Blz. 69, 103 | ⑬ Wissen -knopBlz. 105 |
| ⑦ Film/Film -knop.....Blz. 106 | |

* In deze handleiding geven de pictogrammen $\Delta \nabla \triangleleft \triangleright$ bewerkingen aan die met de pendelknop worden uitgevoerd.

1 Voorbereiding

Het uitpakken van de doos

Bij de camera worden de volgende onderdelen meegeleverd.
Als er een onderdeel ontbreekt of beschadigd is, neemt u contact op met de dealer waarbij u de camera hebt gekocht.

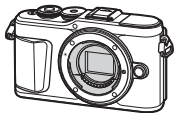

Camera



Beschermkap van de camera



Camerariem

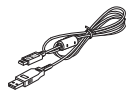

USB-kabel
CB-USB12



Lithium ion batterij
BLS-50

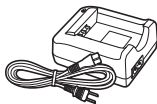

Lithium ion lader
BCS-5

- Basishandleiding
- Garantiekkaart

Camerariem bevestigen

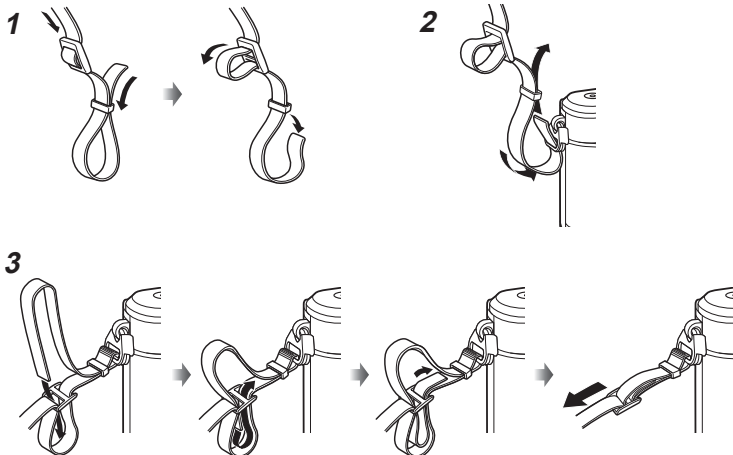

- Bevestig de riem op dezelfde manier aan de andere kant.
- Trek de camerariem tot slot strak om er zeker van te zijn dat hij goed vastzit.

De batterij opladen en aanbrengen

1 Batterij opladen.

Indicator voor laadtoestand

Bezig met opladen	Licht oranje op
Opladen voltooid	Uit
Oplaadfout	Knippert oranje

(Laadtijd: tot ca. 3 uur 30 minuten)

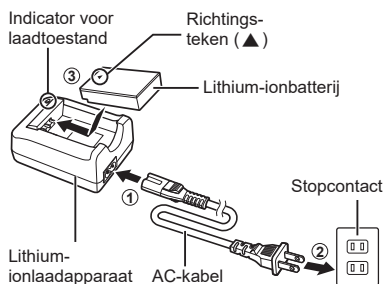

- Koppel het laadapparaat los wanneer de batterij volledig is opgeladen.

2 Open het klepje van het batterij-/kaartcompartiment.

Klepje batterij-/kaartcompartiment

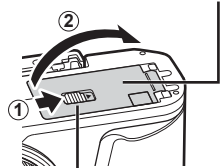

Vergrendelknop batterij-/kaartcompartiment

3 De batterij plaatsen.

- Gebruik enkel BLS-50 batterijen (Blz. 14, 169).

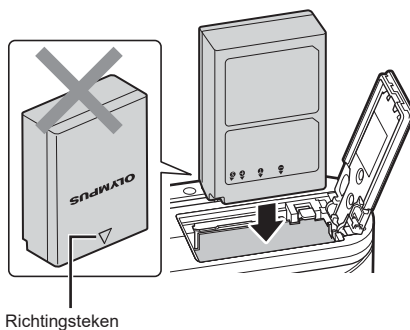

De batterij verwijderen

Schakel de camera uit voordat u het klepje van het batterij-/kaartcompartiment opent of sluit.

Als u de batterij wilt verwijderen, duwt u eerst de batterijvergrendelknop in de richting van de pijl, waarna u de batterij kunt uitnemen.

- Verwijder de batterij niet als de kaartschrijfindicator (Blz. 24) zichtbaar is.
- Neem contact op met een geautoriseerde dealer of servicedienst als u de batterij niet kunt verwijderen. Gebruik geen geweld.

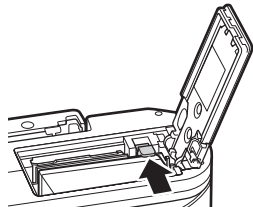

Opmerkingen

- Wij raden u aan een reservebatterij bij de hand te houden voor als u langer door wilt gaan met fotograferen en de gebruikte batterij leeg raakt.
- De camera is niet uitgerust met een ingebouwde lader en kan niet worden opgeladen via een USB-verbinding.
- Lees ook "Batterij en laadapparaat" (Blz. 146).

De kaart plaatsen

In deze handleiding worden alle opslagapparaten 'kaarten' genoemd.

De camera gebruikt SD-, SDHC- of SDXC-geheugenkaarten van derden die voldoen aan de SD (Secure Digital)-standaard.

Kaarten moeten met deze camera zijn geformatteerd voor ze voor het eerst worden gebruikt, of nadat ze met een andere camera of computer zijn gebruikt.  "De kaart formatteren (Kaart-instelling)" (Blz. 125)

1

Vorbereitung

1 De kaart plaatsen.

- Open het klepje van het batterij-/kaartcompartiment.
- Schuif het kaartje zover in de kaartsleuf totdat het op zijn plaats vastklikt.  "Toepasbare geheugenkaarten" (Blz. 147)

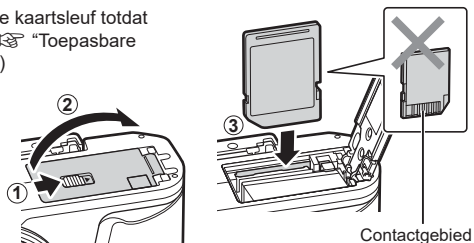

- Schakel de camera uit vóór u de batterij of de kaart plaatst of verwijdert.
- Pas geen kracht toe voor het plaatsen van een beschadigde of vervormde kaart. Dat kan de kaartsleuf beschadigen.

2 Sluit het klepje van het batterij-/kaartcompartiment.

- Zorg ervoor dat het klepje van het batterij-/kaartcompartiment gesloten is voordat u de camera gebruikt.

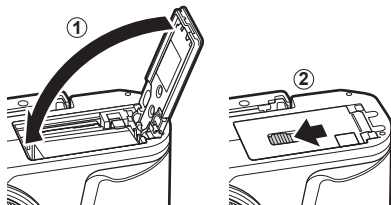

Geheugenkaart verwijderen

Druk zachtjes op het geplaatste kaartje en het springt eruit. Neem de kaart uit de camera.

- Verwijder de kaart niet als de kaartschrijfindicator (Blz. 24) zichtbaar is.

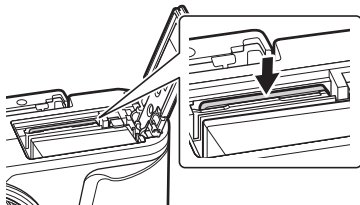

Een lens op de camera bevestigen

- 1 Verwijder de achterkap van de lens en de beschermkap van de camera.

Achterkap van de lens

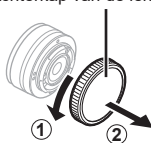

- 2 Houd de rode koppelingsmarkering op de lens tegenover de rode markering op de camera en steek de lens in het camerahuis.

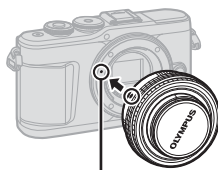

Markering voor lenskoppeling

- 3 Draai de lens in de richting van de pijl tot u een klik hoort (richting aangegeven door pijl ③).

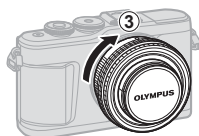

- Zorg ervoor dat de camera uitgeschakeld is bij het bevestigen of verwijderen van de lens.
- Druk de lensontgrendelknop niet in.
- Raak geen inwendige onderdelen van de camera aan.

■ De lenskap verwijderen

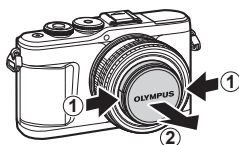
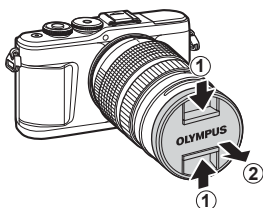

■ De lens van de camera verwijderen

Zorg ervoor dat de camera is uitgeschakeld tijdens het verwijderen van de lens. Terwijl u de lensontgrendelknop ingedrukt houdt, draait u de lens in de richting van de pijl.

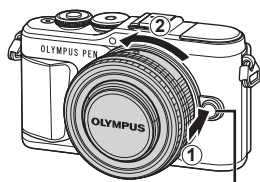

Lensontgrendelknop

Verwisselbare lenzen

Zie "Verwisselbare lenzen" (Blz. 148).

De camera aanzetten

- 1 Druk op de knop **ON/OFF** om de camera in te schakelen.
 - Wanneer de camera is ingeschakeld, wordt de monitor ingeschakeld.

■ Knop ON/OFF

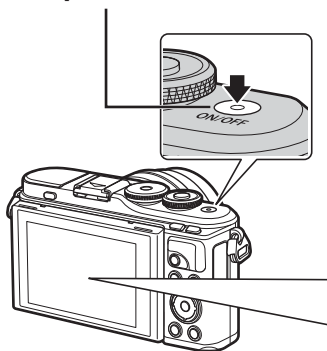

■ Monitor



Batterijniveau

Het batterijniveaupictogram wordt weergegeven.

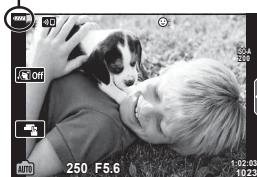
- ▣ (groen): de camera is klaar om foto's te maken.
- ▣ (groen): de batterij is niet vol.
- ▣ (groen): de batterij is laag.
- ▣ (knippert rood): laad de batterij op.



Slaapstand camera

Als er gedurende een minuut geen bediening plaatsvindt, schakelt de camera naar de 'slaapstand' (stand-by) om de monitor uit te schakelen en alle acties te annuleren. De camera wordt opnieuw geactiveerd zodra u een knop indrukt (de ontspanknop, -knop, enz.). De camera schakelt automatisch uit als deze gedurende 5 minuten in de slaapstand heeft gestaan. Zet de camera opnieuw aan voordat u hem gebruikt. U kunt kiezen hoe lang de camera inactief blijft voor hij naar de slaapstand gaat.  [Slaapstand] (Blz. 131)

Initiële installatie

Voer, wanneer u de camera voor het eerst hebt ingeschakeld, de initiële installatie uit door een taal te kiezen en de cameraklok in te stellen.

- Informatie over datum en tijd worden samen met de beelden opgeslagen op de kaart.
- De bestandsnaam is ook inbegrepen bij de informatie over datum en tijd. Zorg ervoor dat u de juiste datum en tijd instelt voordat u de camera gebruikt. Bepaalde functies kunnen niet worden gebruikt als de datum en tijd niet zijn ingesteld.

- 1 Druk op de knop **OK** wanneer het dialoogvenster voor de initiële installatie wordt weergegeven, waarin u wordt gevraagd om een taal te kiezen.

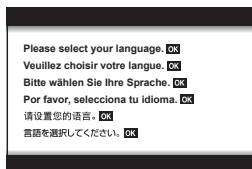

- 2 Markeer de gewenste taal met behulp van de subregelaar of de **△ ▽ ◀ ▶**-knoppen op de pendelknop.

- Het taalselectievenster bestaat uit twee pagina's met opties. U kunt de cursor van de ene naar de andere pagina verplaatsen met de subregelaar of met de knoppen **△ ▽ ◀ ▶** op de pendelknop.

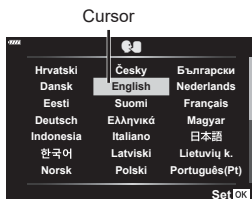

- 3 Druk op de knop **OK** wanneer de gewenste taal is gemarkeerd.

- Als u de ontspannknop indrukt voordat u de knop **OK** hebt ingedrukt, keert de camera terug in de opnamemodus en wordt er geen taal geselecteerd. U kunt de initiële installatie uitvoeren door de camera uit en weer in te schakelen, zodat het dialoogvenster voor de initiële installatie wordt weergegeven, en door het proces te herhalen vanaf stap 1.
- U kunt op elk gewenst moment in het setup-menu de taal wijzigen.
☰ "Een taal kiezen (☰)" (Blz. 125)



4 Stel de datum, tijd en de datumindeling in.

- U kunt items markeren met behulp van de ◀▶-knoppen op de pendelknop.
- U kunt het gemarkeerde item wijzigen met behulp van de knoppen △▽ op de pendelknop.
- U kunt op elk gewenst moment de klok instellen in het ⚙-menu Instellingen. ⚙ [⌚] (Blz. 124)

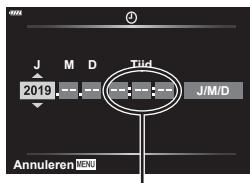

De tijd wordt weergegeven in 24-uursformaat.

5 De initiële installatie uitvoeren.

- Druk op de knop **OK** om de klok in te stellen.
- Als de batterij uit de camera is verwijderd en de camera wordt een tijd niet gebruikt, kunnen de fabrieksinstellingen voor datum en tijd hersteld worden.
- Mogelijk moet u de framesnelheid ook aanpassen voor u films opneemt. ⚙ [Videoframesnelheid] (Blz. 119)

De camera uitschakelen

Druk op de knop **ON/OFF** om de camera uit te schakelen. Zie pagina 138 voor informatie over wat u moet doen als de camera het in de illustratie getoonde dialogvenster weergeeft.

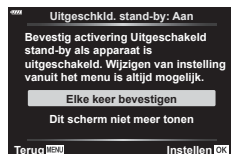

Cameraschermen onleesbaar/niet in de geselecteerde taal

Als de cameraschermen in een onbekende taal zijn of tekens gebruiken die u niet kunt lezen, heeft u mogelijk onbedoeld de verkeerde taal geselecteerd in het dialoogvenster voor het kiezen van een taal. Volg de onderstaande stappen om een andere taal te kiezen.

- 1 Druk op de **MENU**-knop om de menu's weer te geven.
- 2 Markeer het \updownarrow -tabblad met $\Delta \nabla$ en druk op de knop \odot .

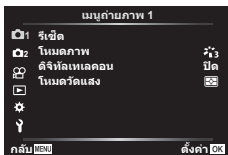

- 3 Markeer [🌐] met $\Delta \nabla$ en druk op de knop \odot .
- 4 Markeer de gewenste taal met $\Delta \nabla \leftarrow \rightarrow$ en druk op de knop \odot .

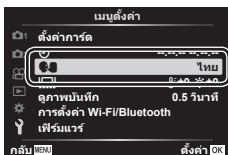

2 Opnamen maken

Informatieweergave tijdens het fotograferen

Monitorbeeld tijdens fotomodus

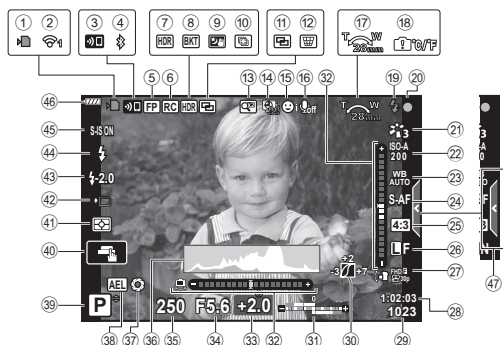

- | | |
|---|--|
| ① Schrijfaanduiding kaart.....Blz. 17 | ②④ AF-modusBlz. 81 |
| ② Draadloze LAN-verbinding
..... Blz. 136-143 | ②⑤ Breedte-hoogteverhoudingBlz. 82 |
| ③ Draadloze LAN-verbinding
bezig met opstartenBlz. 136–143 | ②⑥ Beeldkwaliteit (foto's).....Blz. 83 |
| ④ Verbonden via Bluetooth ...Blz. 136–143 | ②⑦ Opnamemodus (films)Blz. 84 |
| ⑤ Super FP-Flitser.....Blz. 149 | ②⑧ Beschikbare opnametijd |
| ⑥ RC-modus.....Blz. 149 | ②⑨ Aantal foto's die kunnen worden
opgeslagenBlz. 147 |
| ⑦ HDR.....Blz. 41 | ③⑩ Lichte/schaduwdeelenBlz. 96 |
| ⑧ AE-bracketingBlz. 45 | ③① Boven: intensiteitsregelaar
flitserBlz. 88 |
| ⑧ Focus-bracketingBlz. 46 | Onder: belichtingscompensatie ..Blz. 69 |
| ⑨ Handheld StarlightBlz. 34 | ③② NiveaumeterBlz. 26 |
| ⑩ Multifocusopname.....Blz. 36 | ③③ Belichtingscorrectiewaarde.....Blz. 69 |
| ⑪ Meerv. belichting.....Blz. 40 | ③④ Diafragma waardeBlz. 51–54 |
| ⑫ TrapeziumcorrectieBlz. 44 | ③⑤ SluittertijdBlz. 51–54 |
| ⑬ Digitale televoorzetlens.....Blz. 115 | ③⑥ HistogramBlz. 26 |
| ⑭ 'Time lapse'-opname.....Blz. 116 | ③⑦ PreviewBlz. 98 |
| ⑮ Gezichtsrioriteit/OogrioriteitBlz. 71 | ③⑧ AE-lockBlz. 98, 131 |
| ⑯ FilmgeluidBlz. 58, 108, 119, 121 | ③⑨ OpnamemodusBlz. 27–62 |
| ⑰ Zoomrichting/brandpuntsafstand | ④① Aanraakbediening.....Blz. 57 |
| ⑱ Interne temperatuurwaarschuwing
°C/°F.....Blz. 161 | ④② MetingmodusBlz. 91 |
| ⑲ Flitser.....Blz. 72
(knippert: wordt opgeladen,
brandt: opladen voltooid) | ④③ Sequentieel opnemen/Opnemen
met de zelfontspannerBlz. 74 |
| ⑳ AF-bevestigingstekenBlz. 28 | Stil opnemenBlz. 42 |
| ㉑ Fotomodus.....Blz. 78, 115 | ④④ Intensiteitsregelaar flitser.....Blz. 88 |
| ㉒ ISO-gevoeligheidBlz. 79 | ④⑤ FlitsmodusBlz. 72 |
| ㉓ Witbalans.....Blz. 80 | ④⑥ BeeldstabilisatorBlz. 89 |
| | ④⑦ BatterijniveauBlz. 20 |
| | ④⑧ Livegids intrekken.....Blz. 31 |

Monitorbeeld tijdens filmmodus

- 48 OpnameniveaumeterBlz. 119 50 Filmmodus (belichting).....Blz. 87
 49 Tabblad voor stil opnemen.....Blz. 66 51 FilmeffectBlz. 61

De informatieweergave omschakelen

U kunt de informatie die tijdens de opname op de monitor verschijnt, wijzigen via de knop **INFO**.

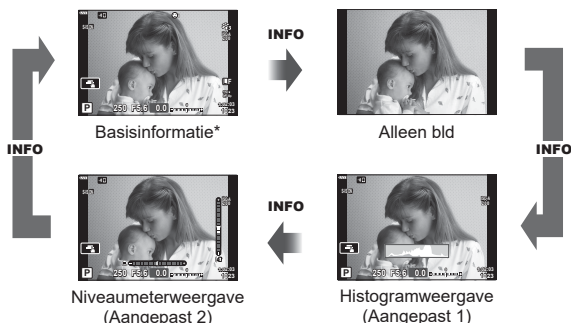
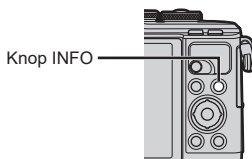

* Wordt niet weergegeven in modus  (filmmodus), tenzij er momenteel wordt opgenomen.

- U kunt de instellingen van Aangepast1 en Aangepast2 wijzigen.  [Info-instellingen] > [LV-Info] (Blz. 127)
- De schermen met informatie kunnen in beide standen worden gezet door aan de regelaar te draaien terwijl u op de knop **INFO** drukt.

Histogramweergave

Er wordt een histogram weergegeven dat de verdeling van de helderheid in het beeld toont. De horizontale as toont de helderheid en de verticale as het aantal pixels bij elke helderheid in het beeld. Tijdens het opnemen wordt overbelichting in het rood weergegeven, onderbelichting in het blauw en het bereik dat gemeten wordt via spotmeting in het groen.

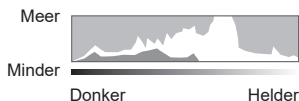

Niveaumeterweergave

De richting van de camera wordt aangegeven. De 'kantel'-richting wordt aangegeven op de verticale balk en de 'horizon'-richting op de horizontale balk. De camera staat waterpas wanneer de balken groen worden.

- Gebruik de indicaties op het gauge-niveau als richtlijn.
- Een fout in de weergave kan worden gecorrigeerd met kalibratie (Blz. 131).

Een opnamemodus kiezen en foto's nemen

Gebruik de functieknop om de opnamemodus te selecteren en neem de foto.

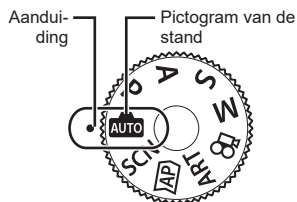

2

Opnamen maken

Typen opnamemodi

Zie hierna voor het gebruik van de verschillende opnamefuncties.

Opnamemodus	Beschrijving	
AUTO	De camera selecteert automatisch de juiste opnamemodus.	31
SCN	De camera optimaliseert de instellingen voor het onderwerp of de scène automatisch.	33
AP	Gebruik dit voor snelle toegang tot de uitgebreide opname-instellingen.	37
ART	U kunt tijdens het filmen artistieke effecten toevoegen.	47
P	De camera meet de helderheid van het onderwerp en past de sluitertijd en diafragma automatisch aan voor optimale resultaten.	51
A	U kiest het diafragma en de camera past de sluitertijd automatisch aan voor optimale resultaten.	52
S	U kiest de sluitertijd en de camera past het diafragma automatisch aan voor optimale resultaten.	53
M	U kiest zowel het diafragma als de sluitertijd.	54
	Maak verschillende soorten films.	59

Funcies die niet vanuit menu's geselecteerd kunnen worden

Het is mogelijk dat sommige functies niet geselecteerd kunnen worden vanuit de menu's als de pendelknop gebruikt wordt.

- Functies die niet ingesteld kunnen worden met de huidige stand Fotograferen.
- Functies die niet ingesteld kunnen worden vanwege een functie die al is ingesteld: Instellingen zoals fotomodus zijn niet beschikbaar als de modusregelaar naar **AUTO** gedraaid is.

- 1 Draai de functieknop om een modus te kiezen.

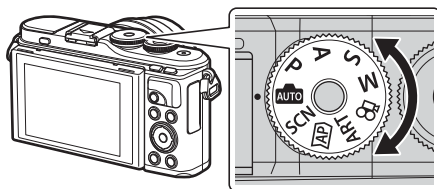

- 2 Kadreer de opname.

- Let op dat uw vingers of de camerariem niet in de weg zitten van de lens of de AF-verlichting.

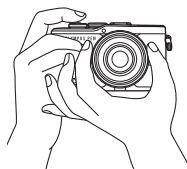

Modus Landschap

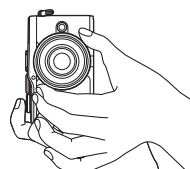

Modus Portret

- 3 Stel scherp.

- Geef het onderwerp in het midden van de monitor weer en druk zacht op de ontspanknop tot in de eerste positie (druk de ontspanknop half in). Het bevestigingssteken voor AF (●) wordt weergegeven en er verschijnt een groen kader (AF-kader) om de scherpgestelde zone heen.



- Als het AF-bevestigingssteken knippert, is het motief niet scherpgesteld. (Blz. 156)

- 4 Laat de sluiters los.

- Druk de ontspanknop helemaal in (tot aan de aanslag).
- De camera ontspant de sluiters en maakt een foto.
- Het opgenomen beeld verschijnt op de monitor.



Opmerkingen

- U kunt scherpstellen en fotograferen met aanraakbediening.  "Opnames maken door het aanraakscherm te bedienen" (Blz. 57)
- Om de opnamestand te verlaten vanuit menu's of afspelen, drukt u de ontspanknop half in.

Opnames van boven en van onderen maken

U kunt de oriëntatie en de hoek van de monitor aanpassen.

Hoek voor foto's van onderen

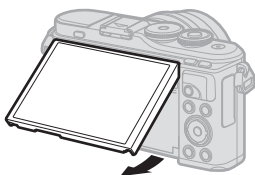

Hoek voor foto's van boven

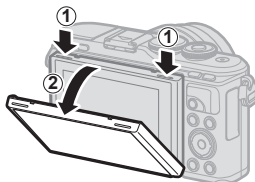

- 1 Druk de monitor naar beneden.
- 2 Pas de hoek van de monitor aan.

Het draaien van de monitor: Waarschuwingen

- Draai de monitor voorzichtig binnen de aangegeven grenzen. Gebruik geen kracht; als u de monitor forceert, kunt u de connectors beschadigen.
- Raak de gebieden die op de afbeelding zijn aangegeven niet aan. Als u deze voorzorgsmaatregel niet volgt kan het product beschadigd raken of kan het een storing veroorzaken.

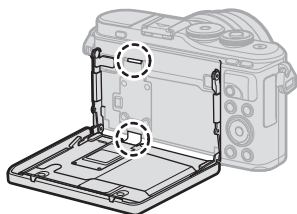

Opmerkingen

- Door de monitor om te draaien, kunt u foto's van uzelf maken terwijl u een voorbeeld van het kader weergeeft.  "Foto's maken in de modus Zelfportret" (Blz. 67)

Overschakelen tussen weergaven met de knop (Shortcut)

Druk op de knop  om tussen shots naar elk scherm van de geselecteerde opnamemodus te schakelen.

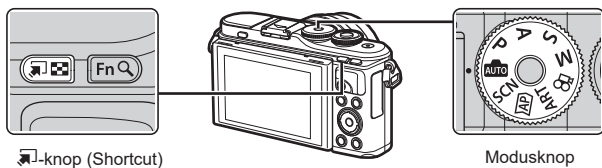

Live gids (Blz. 31)



Scènemodus (Blz. 33)



Uitgebreide fotomodus (Blz. 37)



Modus Creatieve filter (Blz. 47)



LV-superbedieningspaneel (Blz. 77)



Filmmodus (Blz. 59)



De camera zelf de instellingen laten kiezen (modus AUTO)

De camera past instellingen aan aan de scène, u hoeft alleen maar de sluiterknop in te drukken. Stel de functieknop in op .



Live uitleg gebruiken

Gebruik live uitleg om parameters als kleur, helderheid en achtergrondvervaging gemakkelijk aan te passen.

- 1 Druk op de knop  om de live-uitleg weer te geven.
 - Gebruik Δ ∇ om een item te markeren in de live gids en druk op  om een schuifbalk weer te geven.



Gidsitem

- 2 Gebruik Δ ∇ om de schuifbalk te positioneren en een niveau te kiezen.
 - Druk op de knop  om wijzigingen op te slaan.
 - Druk op de knop MENU om het menu te verlaten.
 - Als [Fototips] geselecteerd is, gebruik Δ ∇ om het item te markeren en druk op de knop  om het detail weer te geven.
 - Het effect van het geselecteerde niveau is zichtbaar op het display.
Als [Wazige achtergrond] of [Laat beweging zien] geselecteerd is, keert het display terug naar de normale weergave, maar het geselecteerde effect is zichtbaar in de uiteindelijke foto.



Schuifbalk

- 3 Herhaal de stappen 1 en 2 om meerdere onderwerpen voor live uitleg in te stellen.
 - Een vinkje verschijnt bij de onderwerpen voor live uitleg die reeds zijn ingesteld.
 - [Wazige achtergrond] en [Laat beweging zien] kunnen niet tegelijk worden ingesteld.



- 4 Neem een foto.
 - Om de live uitleg te annuleren, drukt u op de knop **MENU**.
 - Als [RAW] momenteel geselecteerd is voor de beeldkwaliteit, wordt de beeldkwaliteit automatisch ingesteld op RAW+JPEG.
 - De live uitleg-instellingen worden niet toegepast op de RAW-kopie.
 - Het is mogelijk dat beelden er korrelig uitzien bij sommige instelniveaus van de live uitleg.

- Wijzigingen aan de instelniveaus van de live uitleg zijn mogelijk niet zichtbaar op de monitor.
- Framesnelheden dalen hoe dichterbij de [Laat beweging zien] schuifbalk bij [Wazige beweging] is.
- De flitser kan niet worden gebruikt als de live uitleg is ingesteld.
- Wanneer u live uitleg-instellingen doorvoert die de limieten van de belichtingsmeters van de camera overschrijden, kan dit leiden tot over- of onderbelichte beelden.

Opmerkingen

- Er kunnen ook aanraakbedieningen worden gebruikt.

e-Portret met één toets

Om e-Portretten met één toets te kunnen gebruiken zodat de camera de teint van het onderwerp van het portret glad maakt, drukt u op het pictogram  (e-Portret met één toets) om dit in te schakelen () .
 "Opnames maken door het aanraakscherm te bedienen" (Blz. 57)



Pictogram e-Portret met één toets

Opnames in scènemodus (SCN-modus)

De camera optimaliseert de instellingen voor het onderwerp of de scène automatisch.

- 1 Draai de functieknop naar **SCN**.

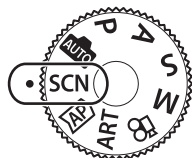

- 2 Gebruik Δ ∇ \triangleleft \triangleright om een scène te markeren en druk op de knop \odot .



- 3 Gebruik \triangleleft \triangleright om een scènemodus te markeren en druk op de knop \odot .
 - Druk op de knop \updownarrow om een andere scène te kiezen.















- 4 Neem een foto.











Opmerkingen





- Er kunnen ook aanraakbedieningen worden gebruikt.

Soorten scènemodi

Onderwerp-type	Motiefprogramma	Beschrijving
Personen	 Portret	Geschikt voor portretfotografie. Laat de textuur van de huid opvallen.
	 e-Portret	Maakt de tint en de textuur van de huid effen. Deze stand is geschikt om beelden te bekijken op een HD-televisie. De camera registreert twee beelden: een met het toegepaste effect en een zonder.
	 Portret + Landschap	Geschikt voor portretten met een landschap op de achtergrond. Blauw, groen en huidtonen worden mooi vastgelegd.
	 Portret + Nachtland-schap	Geschikt voor portretfotografie tegen een nachtelijke achtergrond. Klap de flitser uit (Blz. 72). Gebruik van een statief of afstandsbediening via OI.Share wordt aanbevolen (Blz. 137, 141).
	 Kinderen	Geschikt voor foto's van kinderen en andere actieve onderwerpen.

Onderwerp- type	Motiefprogramma	Beschrijving
Nachtland- schappen	 Nachtland- schap	Geschikt voor avondscènes met een statief. Gebruik van een statief of afstandsbediening via Ol.Share wordt aanbevolen (Blz. 137, 141).
	 Portret + Nachtland- schap	Geschikt voor portretfotografie tegen een nachtelijke achtergrond. Klap de flitser uit (Blz. 72). Gebruik van een statief of afstandsbediening via Ol.Share wordt aanbevolen (Blz. 137, 141).
	 Starlight	Geschikt voor avondscènes zonder statief. Vermindert wazigheid tijdens opnames met weinig licht/verlichte scènes. De camera belicht acht keer en combineert dit tot een foto.
	 Vuurwerk	Geschikt voor avondopnames (vuurwerk). Gebruik van een statief of afstandsbediening via Ol.Share wordt aanbevolen (Blz. 137, 141).
	 Lichtstrepen	De camera maakt automatisch meerdere opnamen, neemt alleen de nieuwe heldere gedeeltes en combineert deze tot een enkel beeld. Met normale lange belichting heeft een beeld van een lichtspoor, zoals dat van een vallende ster, met heldere gebouwen de neiging om te helder te worden. U kunt dit beeld vastleggen zonder overbelichting terwijl u de voortgang controleert. Druk op de ontspannknop om te beginnen opnemen, bekijk vervolgens de wijzigende resultaten op de monitor en druk opnieuw op de ontspannknop om te stoppen met opnemen zodra het gewenste resultaat is bereikt (maximaal 3 uur). Gebruik van een statief of afstandsbediening via Ol.Share wordt aanbevolen (Blz. 137, 141). • Uitgebreide instellingen zijn toegankelijk via live composiet-fotografie (donker en licht samenvoegen) in de M -modus (Blz. 56).
Beweging	 Sport	Geschikt voor het fotograferen van snelle acties. De camera maakt foto's terwijl de ontspannknop wordt ingedrukt.
	 Kinderen	Geschikt voor foto's van kinderen en andere actieve onderwerpen.
	 Pannen	Selecteer dit om de achtergrond achter bewegende voorwerpen wazig te maken. De camera selecteert de optimale sluitertijd voor het pannen van shots op basis van de beweging van de camera.

Onderwerp-type	Motiefprogramma	Beschrijving
Landschap	 Landschap	Geschikt voor landschapsfotografie.
	 Zonsondergang	Geschikt om zonsondergangen te fotograferen.
	 Strand & sneeuw	Geschikt om besneeuwde toppen, zonovergoten zeegezichten en andere witachtige scènes te fotograferen.
	 Panorama	Maak panoramische foto's met een bredere beeldhoek dan bij andere opnamen. • Voor informatie over het maken van foto's met deze functie, raadpleeg "Een panorama maken" (Blz. 43) vanaf stap 3.
	 Backlight HDR	Geschikt voor scènes met veel contrast. Telkens wanneer de ontspanknop wordt ingedrukt, worden er vier beelden vastgelegd en tot één correct belicht beeld samengevoegd.
Binnenshuis	 Kaarslicht	Geschikt voor opnamen bij kaarslicht. De warme kleuren blijven behouden.
	 Stil [♥]	Schakel camerageluiden en licht uit in situaties waar deze niet gewenst zijn. • Voor informatie over het maken van foto's met deze functie, raadpleeg "[Stille [♥]] modus" (Blz. 42) vanaf stap 2.
	 Portret	Geschikt voor portretfotografie. Laat de textuur van de huid opvallen.
	 e-Portret	Maakt de tint en de textuur van de huid effen. Deze stand is geschikt om beelden te bekijken op een HD-televisie. De camera registreert twee beelden: een met het toegepaste effect en een zonder.
	 Kinderen	Geschikt voor foto's van kinderen en andere actieve onderwerpen.
	 Backlight HDR	Geschikt voor scènes met veel contrast. Telkens wanneer de ontspanknop wordt ingedrukt, worden er vier beelden vastgelegd en tot één correct belicht beeld samengevoegd.

Onderwerp-type	Motiefprogramma	Beschrijving
Close-ups	 Macro	Geschikt voor close-ups.
	 Natuur macro	Geschikt voor levendige close-ups van bloemen of insecten.
	 Documenten	Geschikt voor foto's van uurschema's of andere documenten. De camera vergroot het contrast tussen de tekst en de achtergrond.
	 Multifocusopname	De camera maakt acht foto's waarbij de focusafstand bij elke opname varieert. <ul style="list-style-type: none"> Voor informatie over het maken van foto's met deze functie, raadpleeg "[Focus-bracketing]: Variërende focusafstand over een reeks opnamen" (Blz. 46) vanaf stap 2.

- Om de voordelen van de scèneprogramma's maximaal te benutten, zijn enkele instellingen van opnamefuncties gedeactiveerd.
- Is soms nodig om beelden te maken met [e-Portret]. Wanneer de beeldkwaliteit bovendien is ingesteld op [RAW], wordt het beeld opgenomen in RAW+JPEG-formaat.
- Films kunnen niet worden opgenomen met de modus [e-Portret], [Starlight], [Panorama], or [HDR-verlichting].
- [Starlight] beelden die opgenomen werden met [RAW] geselecteerd als beeldkwaliteit worden opgenomen in RAW+JPEG-formaat, het eerste frame wordt opgenomen als RAW-afbeelding en de uiteindelijk composiet als een JPEG-afbeelding.
- [HDR-verlichting] neemt HDR-verwerkte beelden op in JPEG-formaat. Wanneer de beeldkwaliteit is ingesteld op de stand [RAW], wordt het beeld opgenomen in RAW+JPEG-formaat.
- Bij [Pannen] wordt  weergegeven tijdens het pannen en  als geen beweging gedetecteerd is.
- Schakel bij gebruik van een lens met een schakelaar voor beeldstabilisator deze beeldstabilisator uit als [Pannen] wordt gebruikt. Mogelijk worden er niet voldoende paneffecten bereikt in heldere omstandigheden. Gebruik een in de winkel verkrijgbaar ND-filter om de effecten gemakkelijker te verkrijgen.

Opnemen in de uitgebreide fotomodus (AP-modus)

Gebruik dit voor snelle toegang tot de uitgebreide opname-instellingen.

- 1 Draai de functieknop naar **AP**.

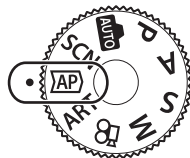

- 2 Gebruik **<D>** om een AP-modus te markeren.
 - Sommige modi bieden bijkomende opties die met **>** toegankelijk zijn.



- 3 Druk op de knop **OK** om de gemarkeerde modus te selecteren.
 - Druk op de knop **ESC** om een andere modus te selecteren. Indien er bijkomende opties worden weergegeven, drukt u op **Δ**.





Opmerkingen

- Belichtingscorrectie (Blz. 69) en programmaverschuiving (Blz. 51) zijn mogelijk in sommige AP-modi.
- Er kunnen ook aanraakbedieningen worden gebruikt.

AP-modusopties

AP-modus	Beschrijving	I
Live Compositie	Neem lichtstrepen van sterren en andere objecten op terwijl u de belichting constant houdt.	38
Live Time	Kies deze modus voor foto's van vuurwerk en nachtlandschappen. Belicht gedurende lange tijd bij de geselecteerde sluitertijd.	39
Meerv. belichting	Combineer twee verschillende beelden over elkaar heen.	40
HDR	Leg details in licht en schaduw vast.	41
Stille [♥]	Schakel camerageluiden en licht uit in situaties waar deze niet gewenst zijn.	42
Panorama	Maak een reeks foto's die aan elkaar verbonden zijn om een foto met een brede beeldhoek te maken. Maak een keuze uit twee beeldhoeken: een bredere hoek dan bij normale opnamen (), of een nog bredere hoek ().	43
Trapeziumcorrectie	Corriger de effecten van perspectief in foto's van gebouwen of landschappen.	44

AP-modus	Beschrijving	
 AE-bracketing	Telkens als de ontspanknop wordt ingedrukt, neemt de camera een reeks foto's waarbij de belichting bij elke opname varieert.	45
 Focus-bracketing	Telkens als de ontspanknop wordt ingedrukt, neem de camera een reeks van acht foto's waarbij de focusafstand varieert bij elke opname.	46

[Live Composiet]: Live Composiet-fotografie

Maak foto's die lichtstrepen van sterren en andere objecten vastleggen zonder de helderheid van de achtergrond aan te passen; tijdens het opnemen kunnen de wijzigende resultaten op de monitor worden bekeken. U kunt de witbalans of fotomodus of andere instellingen die niet beschikbaar zijn in de **SCN**-modus "Lichtstrepen" aanpassen.

- 1 Markeer [Live Composiet] in de AP-modusmenu (Blz. 37) en druk op de knop .
- 2 Druk de sluitknop half in om scherp te stellen.
 - Zet de camera stevig vast op een statief, zodat de opnamen niet wazig worden als gevolg van camerabewegingen en gebruik een externe sluitknop die bediend wordt via Ol.Share (Blz. 141) in de modus draadloos op afstand.
 - Als de scherpstelindicator knippert, is het onderwerp niet scherpgesteld.
- 3 Druk de ontspanknop helemaal in om de foto te maken.
 - De camera configureert automatisch de juiste instellingen en begint met opnemen.
 - Nadat u de ontspanknop hebt ingedrukt, is er een korte vertragingstijd voordat de camera begint met opnemen.
 - Het composietbeeld wordt regelmatig weergegeven.
- 4 Druk nogmaals op de ontspanknop om de opname te beëindigen.
 - Bekijk het resultaat op de monitor en druk op de ontspanknop om het opnemen te beëindigen zodra u het gewenste resultaat bereikt hebt.
 - De opnamelengte tijdens één opname is maximaal 3 uur.

Opmerkingen

- Uitgebreide instellingen zijn toegankelijk via live composiet-fotografie (donker en licht samenvoegen) in de **M**-modus (Blz. 56).

[Live Time]: Live Time-fotografie

U kunt lange tijd belichten zonder dat u de ontspanknop ingedrukt moet houden. De wijzigende resultaten kunnen op de monitor bekeken worden tijdens de opname.

1 Markeer [Live Time] in het AP-modusmenu (Blz. 37).

2 Druk op ∇ , gebruik $\triangleleft \triangleright$ om de maximale belichtingstijd te selecteren en druk op de knop \odot .

- De verversingssnelheid van het display kan automatisch wijzigen afhankelijk van de maximale belichtingstijd die werd geselecteerd.
- Hoe korter de maximale belichtingstijd, hoe sneller de verversingssnelheid van het display.



3 Druk de sluiterknop half in om scherp te stellen.

- Zet de camera stevig vast op een statief, zodat de opnamen niet wazig worden als gevolg van camerabewegingen en gebruik een externe sluiterknop die bediend wordt via Ol.Share (Blz. 141) in de modus draadloos op afstand.
- Als de scherpstelindicator knippert, is het onderwerp niet scherpgesteld.

4 Druk de ontspanknop helemaal in om live time-fotografie te starten.

- De camera past de instellingen automatisch aan start met opnemen.
- De wijzigende resultaten kunnen worden bekeken op de monitor.

5 Druk nogmaals op de ontspanknop om de opname te beëindigen.





- Bekijk het resultaat op de monitor en druk op de ontspanknop om het opnemen te beëindigen zodra u het gewenste resultaat bereikt hebt.
- De opname stopt automatisch als de geselecteerde belichtingstijd bereikt is.

Opmerkingen

- De lange belichtings (bulb/time)-opties in de **M**-modus bieden uitgebreide instellingen (Blz. 55).

[Meerv. belichting]: Meervoudige belichtingen opnemen

Combineer twee verschillende beelden over elkaar heen.

- 1 Markeer [Meerv. belichting] in het AP-modusmenu (Blz. 37) en druk op de knop .
- 2 Druk de sluiterknop half in om scherp te stellen.
 - Als de scherpstelindicator knippert, is het onderwerp niet scherpgesteld.
- 3 Druk de ontspanknop helemaal in voor de eerste opname.
 -  wordt groen weergegeven wanneer de opname start.
 - De foto wordt gesuperponeerd weergegeven op de monitor.
 - Druk op  om de laatste opname te verwijderen.
- 4 Maak de tweede opname.
 - Gebruik de eerste afbeelding als leidraad om de tweede opname samen te stellen.
 - De camera gaat niet naar de sluimerstand terwijl meervoudige belichting van toepassing is.
 - Door een van de volgende acties uit te voeren wordt de tweede opname automatisch verwijderd:
 - De camera wordt uitgeschakeld; u drukt op de knop ; u drukt op de knop **MENU** u drukt op de knop , de modusregelaar draaien, de batterij heeft geen vermogen meer; er is een kabel aangesloten op de camera.



Tips

- Voor meer informatie over het maken van beeldoverlays:  "Beeldoverlay" (Blz. 122)

[HDR]: Composietfoto's nemen met HDR

Leg details in licht en schaduw vast. De camera varieert de belichting in een reeks van vier opnamen en combineert deze tot een enkele afbeelding.

- 1 Markeer [HDR] in de AP-modusmenu (Blz. 37).
- 2 Druk op ∇ , gebruik \triangleleft of \triangleright om [HDR1] of [HDR2] te selecteren en druk op de knop OK .

HDR1	Er worden vier opnamen gemaakt, elke opname met een verschillende belichting, waarna de opnamen in de camera worden gecombineerd tot één HDR-beeld. HDR2 biedt een indrukwekkender beeld dan HDR1]. De ISO-gevoeligheid is vast ingesteld op 200.
HDR2	



- 3 Druk de sluiterknop half in om scherp te stellen.
 - Als de scherpestelindicator knippert, is het onderwerp niet scherpgesteld.
- 4 Druk de ontspanknop helemaal in om HDR-fotografie te starten.
 - De camera neemt automatisch vier foto's als de ontspanknop is ingedrukt.
 - Bij foto's die worden genomen in omstandigheden met lage sluitersnelheden kan er meer ruis ontstaan.
 - Bevestig de camera bijvoorbeeld op een statief voor optimale resultaten.
 - De afbeelding die op de monitor wordt getoond tijdens het maken van de opname zal verschillen van het HDR-bewerkte beeld.
 - Het HDR-verwerkte beeld wordt opgeslagen als een JPEG-bestand. Wanneer de beeldkwaliteit is ingesteld op de stand [RAW], wordt het beeld opgenomen in RAW+JPEG-formaat.
 - De fotomodus is vastgesteld op [Natuurlijk] en de kleurruimte op [sRGB].

[Stille [♥]] modus

Schakel camerageluiden en licht uit in situaties waar deze niet gewenst zijn.

- 1 Markeer [Stille [♥]] in het AP-modusmenu (Blz. 37) en druk op de knop .
- 2 Druk de sluiterknop half in om scherp te stellen.
 - Als de scherpstelindicator knippert, is het onderwerp niet scherpgesteld.
- 3 Druk de ontspanknop helemaal in om de foto te maken.
 - Als de sluitser wordt ontspannen, wordt het monitorscherm even donker. Er klinkt geen sluitergeluid.
 - Het gewenste resultaat wordt mogelijk niet bereikt bij flinterende lichtbronnen, zoals TL- of ledlampen, of als het onderwerp abrupt beweegt tijdens de opname.
 - Als [Stille [♥]] is geselecteerd in de **SCN**- of **AP**-modus, worden de volgende maatregelen getroffen om het door de camera geproduceerde ruis en licht te reduceren.
 - Elektronische sluitser: ingeschakeld
 - ■)): Uit
 - AF-hulpverlichting: Uit
 - Flitsmodus: Uit
 - Ruisonderdrukking is niet beschikbaar als [Stille [♥]] is geselecteerd in de **SCN**-of **AP**-modus.
 - Merk op dat door de elektronische sluitser het onderwerp vervormd kan zijn op foto's als de camera tijdens de opname snel beweegt of bij het opnemen van snel bewegende voorwerpen.

Opmerkingen



- Druk op  voor voor sequentiële opnamen/fotografie met de zelfontspanner (Blz. 74).
- Geavanceerde instellingen (Blz. 117) kan worden gebruikt als u de knop   () (Blz. 75) selecteert in de **P/A/S/M/ART**-modus Stille [♥]-fotografie .

Een panorama maken

Pan de camera volgens een voorbeeld op het scherm om een enkele breedbeeldfoto (panorama) te maken.

- 1 Markeer [Panorama] in het AP-modusmenu (Blz. 37).
- 2 Druk op ∇ en gebruik dan $\langle \triangleright$ om het gewenste panoramatype te markeren, en druk dan op de knop OK .



	Maak panoramische foto's met een bredere beeldhoek dan bij andere opnamen.
	Maak panoramische foto's met een bredere beeldhoek dan bij  .

- 3 Markeer een panrichting met $\Delta \nabla \langle \triangleright$ en druk op de knop OK .
- 4 Druk de ontspanknop half in om scherp te stellen.



- 5 Druk de ontspanknop verder in om te beginnen met fotograferen, en laat de camera dan langzaam draaien in de richting die wordt aangegeven door de pijl op de display.
 - De pijl op de display beweegt als de camera wordt gedraaid.
 - Om te stoppen met fotograferen en terug te gaan naar stap 3, drukt u op de **MENU**-knop.



- 6 Wanneer de pijl in beeld het einde van de voortgangsbalk bereikt, stopt het opnemen en zal de camera een panorama maken.

Opmerkingen



- Focus, belichting en dergelijke zijn ingesteld op de waardes die golden bij de start van de opname.
- Voor de pijl het einde van de voortgangsbalk bereikt, kunt u op de knop OK drukken of de ontspanknop nogmaals indrukken om te stoppen met fotograferen en een panorama te maken van de tot het huidige punt verzamelde data.
- Het kan voorkomen dat het fotograferen wordt geannuleerd en een foutmelding wordt weergegeven als:
 - de camera te langzaam of te snel wordt gepand/de camera diagonaal wordt gepand/de camera in tegenovergestelde richting van de pijl op het display wordt gepand/de lens in of uit wordt gezoomd/het pannen niet binnen een ingestelde tijdsperiode wordt gestart
- Het kan zijn dat panoramafotografie bij gebruik van bepaalde lenzen niet beschikbaar is.

[Trapeziumcorrectie]

Corriger de effecten van perspectief in foto's van gebouwen of landschappen.



1 Markeer [Trapeziumcorrectie] in de AP-modusmenu (Blz. 37) en druk op de knop .

2 Maak de verticale aanpassing terwijl u het effect op het scherm bekijkt en kadreer de opname.

- Gebruik de subregelaar om de mate van compensatie te kiezen.
- Gebruik   om een opnameveld te kiezen. Als gevolg van de mate van compensatie kan het zijn dat het niet mogelijk is het opnameveld te kiezen.
- Houd de knop  ingedrukt om wijzigingen te annuleren.



3 Druk op de knop **INFO**, maak vervolgens de horizontale aanpassing en kadreer de opname.









- Gebruik de subregelaar om de mate van compensatie te kiezen.
- Gebruik   om een opnameveld te kiezen. Als gevolg van de mate van compensatie kan het zijn dat het niet mogelijk is het opnameveld te kiezen.
- Houd de knop  ingedrukt om wijzigingen te annuleren.
- Druk op de knop **INFO** om naar keuze over te schakelen van verticale (step 2) naar horizontale (step 3) aanpassingsschermen.



4 Druk de sluitknop half in om scherp te stellen.

- Als de scherpstelindicator knippert, is het onderwerp niet scherpgesteld.

5 Druk de ontspanknop helemaal in om de foto te maken.

- Naarmate de mate van compensatie toeneemt:
 - wordt de afbeelding grover
 - neemt de zoomverhouding van de uitsnede toe
 - is het niet langer mogelijk om de uitsnede in zowel de horizontale als verticale schermen opnieuw te positioneren
- Wanneer [RAW] is geselecteerd voor beeldkwaliteit, worden beelden opgenomen in RAW+JPEG-indeling.
- Het kan voorkomen dat het gewenste resultaat niet wordt bereikt met voorzetzelen.
- Afhankelijk van de hoeveelheid correctie kan het voorkomen dat sommige AF-doelen buiten het weergavegebied liggen. Er wordt een pictogram (, ,  of ) weergegeven als de camera scherpstelt op een AF-doel dat buiten het weergavegebied ligt.
- Als een scherpstelafstand is geselecteerd voor [Beeldstab.], zal de correctie worden aangepast voor de geselecteerde scherpstelafstand. Behalve bij gebruik van een Micro Four Thirds- of Four Thirds-lens moet een brandpuntsafstand worden gekozen met de optie [Beeldstab.] (Blz. 89).
- Wanneer u aanpassingen in de trapeziumcorrectie aanbrengt, kunt u de knoppen  () en  () voor selectie van de modi flitsmodus of continue opnamen/opnamen met de zelfontspanner niet gebruiken. Gebruik in plaats daarvan het superbedieningspaneel LV (Blz. 77).

[AE-bracketing]: Variërende belichting over een reeks opnamen

Neem een reeks foto's waarbij u de belichting bij elke opname varieert.

- 1 Markeer [AE-bracketing] in de AP-modusmenu (Blz. 37).
- 2 Druk op ∇ , gebruik $\triangleleft \triangleright$ om het maximale aantal opnamen te selecteren en druk op de knop \odot .

3f	Neem 3 opnamen, de eerste bij optimale belichting (± 0.0 EV), de tweede bij -1.0 EV en de derde bij $+1.0$ EV.
5f	Neem 5 opnamen, de eerste bij optimale belichting (± 0.0 EV), de tweede bij -1.3 EV, de derde bij $+0.7$ EV, de vierde bij $+0.7$ EV en de vijfde bij $+1.3$ EV.

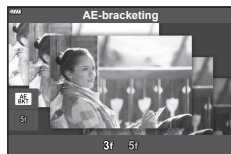



- 3 Druk de sluiterknop half in om scherp te stellen.
 - Als de scherpstelindicator knippert, is het onderwerp niet scherpgesteld.
- 4 Druk de ontspanknop helemaal in om de foto te maken.
 - Maak het ingestelde aantal foto's.
 - De [BKT]-indicator wordt groen tijdens bracketing.
 - De camera past bracketing toe op de huidige geselecteerde waarde voor belichtingscompensatie.

[Focus-bracketing]: Variërende focusafstand over een reeks opnamen

Telkens als de ontspanknop wordt ingedrukt, neem de camera een reeks van acht foto's waarbij de focusafstand varieert bij elke opname.

- 1 Markeer [Focus-bracketing] in de AP-modusmenu (Blz. 37).
- 2 Druk op ∇ , gebruik $\triangleleft \triangleright$ om het aantal focusafstandwijzigingen tijdens elke opname te selecteren en druk op de knop OK .

	De focusafstand wijzigt met een kleine hoeveelheid bij elke foto.
	De focusafstand wijzigt met een grote hoeveelheid bij elke foto.



- 3 Druk de sluitersknop half in om scherp te stellen.
 - Als de scherpstelindicator knippert, is het onderwerp niet scherpgesteld.
- 4 Druk de ontspanknop helemaal in om de foto te maken.
 - De camera maakt acht foto's waarbij de focusafstand bij elke opname varieert. De camera neemt foto's op de geselecteerde focusafstand en op afstanden ervoor en erachter als de ontspanknop halfweg ingedrukt wordt.
 - De **[BKT]**-indicator wordt groen tijdens bracketing.
 - Focus-bracketing stopt als u tijdens het fotograferen de zoomstand wijzigt.
 - Fotograferen stopt als de scherpstelling ∞ (oneindig) bereikt.
 - Focus-bracketing maakt gebruik van de elektronische sluiters.
 - Focus-bracketing is niet beschikbaar voor lenzen waarvan de houder voldoet aan de Four Thirds-standaard of sommige Micro Four-Thirds-standaarden.

Creatieve filters gebruiken (ART-modus)

Met Creatieve filters kunt u veel plezier beleven met artistieke effecten.

1 Draai de functieknop naar **ART**.

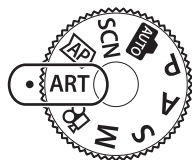

2 Gebruik $\triangleleft \triangleright$ om een filter te markeren.

- De schuifbalk verschijnt op het scherm als [Pop-art I] of [Soft-focus] wordt gemarkeerd. Gebruik de schuifbalk om het creatieve filter (Blz. 50) aan te passen.



Schuifbalk

3 Druk op ∇ , en markeer een effect met $\triangleleft \triangleright$.

- De beschikbare effecten zijn afhankelijk van het geselecteerde filter (Soft-focuseffect, Pinhole-effect, Kadereffect, Witte-randeffect, Starlight-effect, Kleurenfilter, Monochroom, Wazig effect of Schaduweffect).



Schuifbalk

4 Druk op ∇ om de belichtingscompensatie aan te passen.

- De schuifbalk verschijnt op het scherm.
- Draai de subregelaar om de belichtingscorrectie aan te passen.
- Kies positieve ("+") waarden om beelden helderder te maken en negatieve ("-") waarden om beelden donkerder te maken. De belichting kan worden aangepast met ± 5.0 EV. Tijdens live view wordt de helderheid van de monitor aangepast tot een maximum van slechts ± 3.0 EV. Overschrijdt de belichting deze grens, dan zal de belichtingsbalk gaan knipperen.
- Houd de \odot -knop ingedrukt om de belichtingscorrectie te resetten.





Belichtingsbalk

5 Druk op de knop \odot .

6 Neem een foto.

- Druk op de \square -knop om een ander creatief filter te selecteren. Druk op \triangle als er effecten worden weergegeven. Druk op ∇ als [Belichting/Helderheid] wordt weergegeven.

 **Opmerkingen**

- [Kleurenfilter] (Blz. 93) en [Monochroom] (Blz. 94) opties zijn beschikbaar bij sommige creatieve filters.
- De belichtingscorrectie (Blz. 69) kan ook tijdens opnamen worden aangepast door aan de subregelaar te draaien of door op de knop  (Δ) te drukken en vervolgens \triangleleft \triangleright te gebruiken.
- Programmaverschuiving (Blz. 51) kan worden aangepast door te drukken op de knop  (Δ) en vervolgens Δ ∇ te gebruiken.
- Er kunnen ook aanraakbedieningen worden gebruikt.

Soorten creatieve filters



Pop-art I/II	Maakt een foto die de schoonheid van kleuren benadrukt.
Soft-focus	Maakt een afbeelding die een atmosfeer met een zachte tint weergeeft.
Bleke/lichte kleur I/II	Maakt een foto die warm licht uitdrukt door het algemene licht te verspreiden en het beeld iets te overbelichten.
Lichte toon	Maakt een kwaliteitsafbeelding door zowel schaduwen als overbelichte delen te verzachten.
Korrelige film I/II	Maakt een foto die de ruwheid van zwart/wit foto's weergeeft.
Gaatjescamera I/II/III	Maakt een foto die er uitziet alsof hij is genomen met een oude of speelgoedcamera door de rand te verduisteren.
Diorama I/II	Maakt een miniatuur-achtige foto door verzadiging en contrast te benadrukken, en door gebieden buiten het scherptegebied te vervagen.
Cross-process I/II	Maakt een foto die een surrealistische sfeer schept. Cross-process II maakt een foto die de nadruk legt op magenta.
Zacht sepia	Maakt een foto van hoge kwaliteit door schaduwen weg te drukken en het algehele beeld te verzachten.
Dramatische toon I/II	Maakt een foto die het verschil benadrukt tussen licht en donker door het contrast gedeeltelijk te verhogen.
Key Line I/II	Maakt een foto die randen benadrukt en voegt een illustratieve stijl toe.
Aquarel I/II	Maakt een zachte, heldere foto door donkere gebieden te verwijderen, bleke kleuren op een wit canvas samen te voegen en contouren verder te verzachten.
Vintage I/II/III	Drukt een alledaagse foto uit in een nostalgische vintage-tint met gedrukte filmverkleuring en vervaging.
Gedeeltelijke kleur I/II/III	Benadrukt een motief op indrukwekkende wijze door kleuren te extraheren die u wilt benadrukken en al het andere monotoon te houden.
Bleach Bypass - I/II	Het "bleach bypass"-effect dat u misschien herkent van bewegende afbeeldingen en dergelijke, kan gebruikt worden voor geweldige effecten bij straatbeelden of metalen voorwerpen.
Direct-klaar-film	Een moderne kijk op de huidtinten en schaduwgradaties die kenmerkend zijn voor film.

II en III zijn alternatieve versies van het origineel (I).

- Om de voordelen van de creatieve filters maximaal te benutten, zijn enkele instellingen van opnamefuncties gedeactiveerd.
- Als [RAW] momenteel is geselecteerd voor beeldkwaliteit (Blz. 83), wordt de beeldkwaliteit automatisch ingesteld op RAW+JPEG. Het creatieve filter wordt alleen toegepast op de JPEG-kopie.
- Afhankelijk van het motief kunnen toonovergangen gekarteld zijn, kan het effect minder goed merkbaar zijn of kan het beeld "korreliger" worden.
- Bepaalde effecten zijn mogelijk niet zichtbaar of tijdens het opnemen van films.
- Uw keuze van filters, effecten en filmkwaliteit bij het opnemen van films kan de afspeelsnelheid en de soepelheid beïnvloeden.

Het effect van het creatieve filter aanpassen (Fijnafstelling)

Het effect van het filter voor Pop-art I en Soft-focus kan voorafgaand aan de opnamen worden aangepast.

- 1 Selecteer [Pop-art I] of [Soft-focus] in het creatieve filter-menu (Blz. 49).
 - De schuifbalk verschijnt op het scherm.
 - Draai aan de subregelaar om het creatieve filter aan te passen.
 - Er kunnen ook aanraakbedieningen worden gebruikt.
 - Het effect is zichtbaar op de display.
 - Houd de knop  ingedrukt om het filtereffect aan te passen.
- 2 Druk op de knop .
- 3 Neem een foto.
 - Druk op de knop  als u het creatieve filter nogmaals wilt aanpassen.



Schuifbalk

Gebruik maken van [Gedeeltelijke kleur]

Alleen geselecteerde kleurtinten in kleur vastleggen.

- 1 Selecteer [Gedeeltelijke kleur I/II/III] in het creatieve filter-menu (Blz. 49).
 - Er verschijnt een kleurenring in het display.
- 2 Draai aan de subregelaar om een kleur te selecteren.
 - Het effect is zichtbaar op de display.
 - Er kunnen ook aanraakbedieningen worden gebruikt.
- 3 Druk op de knop .
- 4 Neem een foto.
 - Druk op de knop  om na de opname een andere kleur te selecteren.



De camera laten beslissen over diafragma en sluitersnelheid (programmamodus)

P modus is een opnamemodus waarin de camera automatisch het optimale diafragma en de sluitertijd instelt aan de hand van de helderheid van het motief. Zet de functieknop naar **P**.

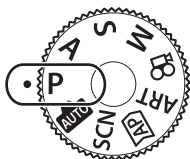

Mate van belichtingscorrectie

Diafragma waarde

Sluitertijd

Opnamemodus

- De sluitertijd en het diafragma die door de camera zijn geselecteerd worden weergegeven.
- De belichtingscorrectie (Blz. 69) kan worden aangepast door de subregelaar te verdraaien of door te drukken op de knop (Δ) en vervolgens $\langle \triangleright$ te gebruiken.
- De aanduidingen voor de sluitertijd en de diafragma waarde knipperen als de camera geen correcte belichting kan verkrijgen. Welke diafragma waarde hierbij gaat knipperen, hangt af van het type lens en de brandpuntsafstand van de lens. Wanneer u een vast ingestelde [ISO]-waarde gebruikt, moet u de instelling veranderen. "De ISO-gevoeligheid (ISO) wijzigen" (Blz. 79)

Waarschuwingindicatie (knippert)	Status	Remedie
	Het motief is te donker.	Gebruik de flitser.
	Het motief is te helder.	<ul style="list-style-type: none"> • Het lichtmeetbereik van de camera is overschreden. Een in de handel verkrijgbaar grijsfilter (ND-filter) om de hoeveelheid licht te beperken is vereist. • Sluitertijden tot 1/16000 s zijn beschikbaar in [\heartsuit] (stille) modus. "De elektronische sluitser (Stille [\heartsuit])" (Blz. 75)

Programmaverschuiving (Ps)

In de modi **P**, **ART** en sommige **[AP]**-modi kunt u andere combinaties kiezen van diafragma en sluitertijd die dezelfde belichting produceren. Druk op de knop (Δ), en druk vervolgens op $\Delta \nabla$ om programmaverschuiving in te stellen zodat 's' naast de opnamemodus verschijnt. Om de programmaverschuiving te annuleren, drukt u op $\Delta \nabla$ tot 's' niet meer wordt weergegeven.

- Bij gebruik van een flitser of in andere modi is er geen programmaverschuiving mogelijk.



Programmaverschuiving

Diafragma kiezen (diafragmavoorkeurmodus)

Modus **A** is een opnamemodus waarbij u het diafragma kiest en de camera automatisch de juiste sluitertijd laat bepalen. Draai de functieknop naar **A** en gebruik de subregelaar om een diafragma waarde te selecteren.

Een groter diafragma (lagere F-waarde) vermindert de scherptediepte (het gebied voor of achter het scherpstelpunt waarop is scherpgesteld), waardoor de achtergrond waziger wordt weergegeven. Een kleiner diafragma (hogere F-waarde) verhoogt de scherptediepte.

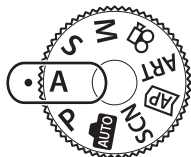

Mate van belichtingscorrectie

Diafragma waarde

- Nadat u op de knop (Δ) hebt gedrukt, kunt u ook $\Delta \nabla$ gebruiken om het diafragma te kiezen.
- De belichtingscorrectie (Blz. 69) kan worden aangepast door de subregelaar te verdraaien of door te drukken op de knop (Δ) en vervolgens $\langle \triangleright$ te gebruiken.

De diafragma waarde instellen

De diafragma waarde verlagen \leftarrow

\rightarrow De diafragma waarde verhogen

F2.8 \leftarrow F4.0 \leftarrow **F5.6** \rightarrow F8.0 \rightarrow F11

(De velddiepte verlagen) \leftarrow

\rightarrow (De velddiepte verhogen)

- De aanduiding voor de sluitertijd knippert als de camera geen correcte belichting kan verkrijgen. Wanneer u een vast ingestelde [ISO]-waarde gebruikt, moet u de instelling veranderen. "De ISO-gevoeligheid (ISO) wijzigen" (Blz. 79)

Waarschuwingsindicatie (knippert)	Status	Remedie
	Het motief is onderbelicht.	Verlaag de diafragma waarde.
	Het motief is overbelicht.	<ul style="list-style-type: none"> • Verhoog de diafragma waarde. • Als de waarschuwingsindicatie niet verdwijnt, is het lichtmeetbereik van de camera overschreden. Een in de handel verkrijgbaar grijsfilter (ND-filter) om de hoeveelheid licht te beperken is vereist. • Sluittijden tot 1/16000 s zijn beschikbaar in [] (stille) modus. • "De elektronische sluitser (Stille [])" (Blz. 75)

De sluitertijd instellen (sluiterprioriteitsmodus)

De **S**-modus is een opnamemodus waarbij u de sluitertijd kiest en de camera automatisch de juiste diafragma waarde laat bepalen. Draai de functieknop naar **S** en gebruik de subregelaar om de sluitertijd te kiezen.

Snelle sluitertijden bevriezen de beweging van snel bewegende voorwerpen. Trage sluitertijden voegen beweging toe door bewegende voorwerpen wazig te maken.

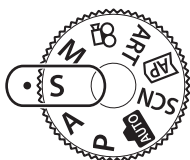

Mate van belichtingscorrectie

Sluitertijd

- Nadat u op de knop (Δ) hebt gedrukt, kunt u ook Δ ∇ gebruiken om de sluitertijd te kiezen.
- De belichtingscorrectie (Blz. 69) kan worden aangepast door de subregelaar te verdraaien of door te drukken op de knop (Δ) en vervolgens $\langle \triangleright$ te gebruiken.

De sluitertijd instellen

Langere sluitertijd \leftarrow \rightarrow Kortere sluitertijd

60" \leftarrow 15 \leftarrow 30 \leftarrow **60** \rightarrow 125 \rightarrow 250 \rightarrow 4000

(Beweging toevoegen) \leftarrow \rightarrow (Beweging bevriezen)

- De aanduiding voor de diafragma waarde knippert als de camera geen correcte belichting kan verkrijgen.

Welke diafragma waarde hierbij gaat knipperen, hangt af van het type lens en de brandpuntsafstand van de lens.

Wanneer u een vast ingestelde [ISO]-waarde gebruikt, moet u de instelling veranderen.

"De ISO-gevoeligheid (ISO) wijzigen" (Blz. 79)



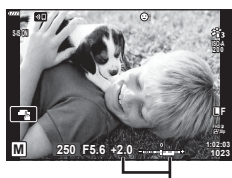
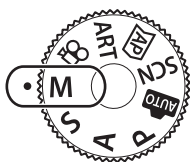

Waarschuwingsindicatie (knippert)	Status	Remedie
	Het motief is onderbelicht.	Kies in dit geval een langere sluitertijd.
	Het motief is overbelicht.	<ul style="list-style-type: none"> • Kies een snellere sluitertijd. • Als de waarschuwingsindicatie niet verdwijnt, is het lichtmeetbereik van de camera overschreden. Een in de handel verkrijgbaar grijsfilter (ND-filter) om de hoeveelheid licht te beperken is vereist. • Sluitertijden tot 1/16000 s zijn beschikbaar in [♥] (stille) modus. "De elektronische sluiter (Stille [♥])" (Blz. 75)

Het diafragma en de sluitertijd instellen (handmatige modus)

De **M**-modus is een opnamemodus waarin u zowel de diafragma waarde als de sluitertijd kiest. Bulb, tijd en live composiet-fotografie zijn ook beschikbaar. Draai de modusknop op **M**, draai de subregelbaar om de sluitertijd aan te passen, en draai, na het indrukken van de knop  (Δ), de subregelbaar om het diafragma aan te passen.



Verschil met correcte belichting

- Nadat u op de knop  (Δ) hebt gedrukt, kunt u ook Δ ∇ gebruiken om de sluitertijd te kiezen.
- Nadat u op de knop  (Δ) hebt gedrukt, kunt u ook \triangleleft \triangleright gebruiken om het diafragma te kiezen.
- De belichting bepaald door de diafragma waarde en sluitertijd die u hebt ingesteld en het verschil ten opzichte van een geschikte belichting gemeten door de camera, worden op de monitor weergegeven.
- De sluitertijd kan worden ingesteld op waarden tussen 1/4000 en 60 sec. of op [BULB], [LIVE TIME] of [LIVECOMP].
- Sluitertijden tot 1/16000 s zijn beschikbaar in [\heartsuit] (stille) modus.  "De elektronische sluitser (Stille [\heartsuit])" (Blz. 75)
- De helderheid van de afbeelding die op de monitor wordt weergegeven, wijzigt bij wijzigingen in diafragma en sluitertijd. U kunt de helderheid van het display instellen zodat u het onderwerp in beeld kunt houden tijdens de opname.  [LV versterk.] (Blz. 127)
- Zelf wanneer u [Ruisonderdr.] hebt ingesteld, kunnen er nog altijd ruis en/of lichtvlekken zichtbaar zijn in het beeld dat op de monitor wordt weergegeven en in opnames die werden genomen bij bepaalde omgevingsomstandigheden (temperatuur enz.) en camera-instellingen.

Ruis in foto's

Er kan ruis op het scherm verschijnen wanneer u met lage sluitertijden opneemt. Dit fenomeen treedt op wanneer de temperatuur stijgt in de beeldsensor of in het voedingscircuit van de beeldsensor, waardoor een elektrische stroom wordt opgewekt in de delen van de beeldsensor die normaal niet aan licht worden blootgesteld. Dit kan ook optreden wanneer u met een hoge ISO-instelling opneemt in een omgeving met hoge temperaturen. Om deze ruis te reduceren, activeert de camera de ruisonderdrukking.

 [Ruisonderdr.] (Blz. 128)

Opnamen maken met een lange belichtingstijd (BULB/LIVE TIME)

Gebruik deze modus voor foto's van vuurwerk en nachtlandschappen. In de **M**-modus draait u de subregelaar in de getoonde richting tot [BULB] of [LIVE TIME] wordt weergegeven op de monitor.

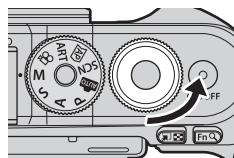

2

Opnamen maken

Bulbfotografie (BULB):

De sluiters blijft open terwijl de ontspanknop wordt ingedrukt. De belichting eindigt wanneer de ontspanknop wordt losgelaten. Het zicht door de lens wordt niet weergegeven terwijl de belichting bezig is.

Tijdfotografie (LIVE TIME):

De belichting begint wanneer u de ontspanknop geheel indrukt. Om de belichting te beëindigen, drukt u de ontspanknop nogmaals helemaal in. Het zicht door de lens wordt weergegeven terwijl de belichting bezig is.

- Druk op de knop MENU om het weergave-interval voor [Live Bulb] of [Live Time] fotografie te selecteren. Selecteer [Uit] om de weergave uit te schakelen terwijl de belichting bezig is.
- Tik op de monitor of druk de ontspanknop half in om de weergave te verversen terwijl de belichting bezig is (alleen [Live Time]).
- [BULB] en [LIVE TIME] zijn bij sommige instellingen voor ISO-gevoeligheid niet beschikbaar.
- Zet de camera stevig vast op een statief, zodat de opnamen niet wazig worden als gevolg van camerabewegingen en gebruik een externe sluiterknop die bediend wordt via Ol.Share (Blz. 141).
- Tijdens het fotograferen zijn er grenzen aan de instellingen voor de volgende functies. Sequentiële opnamen, opnamen met zelfontspanner, tijdopname, beeldstabilisator, enz.

Live Composiet-fotografie (donker en licht samenvoegen)

Combineer verschillende belichtingen om een foto te maken die lichtstrepen vastlegt van sterren of vuurwerk en andere objecten zonder de helderheid van de achtergrond aan te passen.

1 Stel in modus **M** de sluitertijd in op [LIVECOMP].

- In de **M**-modus draait u de subregelaar in de getoonde richting tot [LIVECOMP] wordt weergegeven op de monitor.

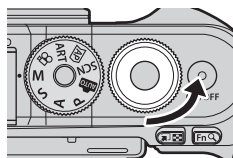

2 Druk op de knop MENU om [Instellingen composiet] weer te geven en druk op $\Delta \nabla$ om de belichtingstijd voor de individuele belichtingen te kiezen.

3 Druk op de sluiterknop om de camera voor te bereiden.

- De camera maakt een frame als referentie voor ruisonderdrukking.
- De camera is voorbereid als [Klaar voor composiet-opname] wordt weergegeven op de monitor.

4 Druk de sluiterknop half in om scherp te stellen.

- Als de scherpstelindicator knippert, is het onderwerp niet scherpgesteld.

5 Druk de ontspanknop helemaal in om live composiet-fotografie te starten.

- Het gecombineerde beeld verschijnt op de monitor bij elke belichting.



6 Druk nogmaals op de ontspanknop om de opname te beëindigen.

- Bekijk het resultaat op de monitor en druk op de ontspanknop om het opnemen te beëindigen zodra u het gewenste resultaat bereikt hebt.
- De maximale lengte van composiet fotograferen is 3 uur. Maar de beschikbare fotografeertijd kan verschillen, afhankelijk of de foto-omstandigheden, en de laadstatus van de camera.
- Er zijn grenzen aan de beschikbare ISO-instellingen.
- Zet de camera stevig vast op een statief, zodat de opnamen niet wazig worden als gevolg van camerabewegingen en gebruik een externe sluiterknop die bediend wordt via OI.Share (Blz. 141).
- Tijdens het fotograferen zijn er grenzen aan de instellingen voor de volgende functies. Sequentiële opnamen, opnamen met zelfontspanner, tijdopname, beeldstabilisator, enz.

Opnames maken door het aanraakscherm te bedienen

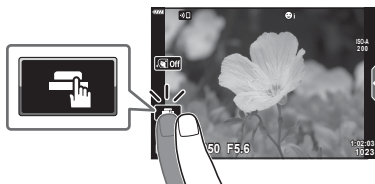
Tik op  om de instellingen van het aanraakscherm te doorlopen.



	Tik op een motief om scherp te stellen en automatisch de sluitert te ontspannen. Deze functie is niet beschikbaar in de filmmodus en bij bulb-, tijd- en composiet-fotografie.
	Bedieningen van het aanraakscherm zijn uitgeschakeld.
	Tik om een AF-doel weer te geven en stel scherp op het motief in het geselecteerde gebied. Foto's kunnen worden genomen door op de ontspanknop te drukken.

■ Voorbeeld van het object bekijken ()

1 Tik op het motief in het display.

- Er verschijnt een AF-doel.
- Gebruik de schuifbalk om de grootte van het kader te kiezen.
- Tik op de  om de weergave van het AF-doel uit te schakelen.

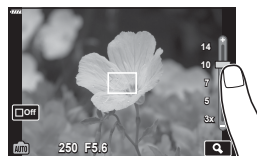

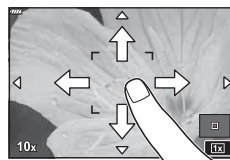

2 Tik op om in te zoomen op de framepositie.

- Gebruik uw vinger om in het display te schuiven wanneer de foto is ingezoomd.
- Tik  aan om de zoomweergave te annuleren.
- U kunt het formaat niet aanpassen of inzoomen op het doel in de filmmodus.



- In de volgende situaties is bediening met het aanraakscherm niet mogelijk.
WB met één toets terwijl de knoppen of regelaars in gebruik zijn, enz.
- Raak het display niet aan met uw vingernagels of een scherp voorwerp.
- Handschoenen of een monitorafdekking kunnen de bediening van het aanraakscherm hinderen.
- U kunt de bediening van het aanraakscherm uitschakelen.  [Touchscreeninstel.] (Blz. 131)

Films opnemen in foto-opnamemodi

U kunt met de knop  films opnemen zelfs als de functieknop zich niet in de -stand bevindt.

- Controleer of  aan de knop  is toegewezen (Blz. 97).

1 Druk op de knop om de opname te starten.

- De film die u aan het opnemen bent, wordt op de monitor weergegeven.
- U kunt de focuspositie wijzigen door tijdens de opname op het scherm te tikken.

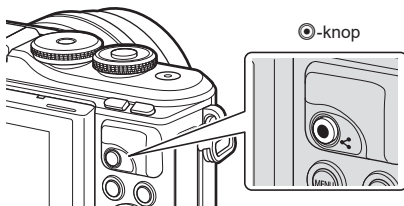

2 Druk opnieuw op de -knop om de opname te stoppen.

- Het geluid van aanraakhandelingen en knopbediening kan worden opgenomen.
- CMOS-beeldsensoren van het type dat in de camera wordt toegepast, genereren een zogenoemd 'rollende sluiters'-effect dat vervorming kan veroorzaken in afbeeldingen van bewegende onderwerpen. Deze vervorming is een fysisch verschijnsel dat optreedt in afbeeldingen van snel bewegende onderwerpen of als de camera tijdens de opname wordt bewogen. Het effect is met name merkbaar in afbeeldingen die met een lange brandpuntsafstand zijn gemaakt.
- Als de bestandsgrootte van de opgenomen film groter wordt dan 4 GB, wordt het bestand automatisch gesplitst. (Afhankelijk van de opnameomstandigheden kunnen films van minder dan 4 GB in verschillende bestanden gesplitst worden).
- Als de camera gedurende een lange periode wordt gebruikt, zal de temperatuur van het beeldopneemelement toenemen en kan er ruis en gekleurde beeldwaas verschijnen in beelden. Schakel de camera gedurende een korte periode uit. Ruis en gekleurde beeldwaas kunnen zich ook voordoen bij beelden die werden opgenomen met een hoge ISO-gevoeligheid. Als de temperatuur blijft toenemen, zal de camera automatisch uitgeschakeld worden.
- Wanneer u een Four Thirds systeemlens gebruikt, werkt de AF niet terwijl u films opneemt.
- De knop  kan in de volgende situaties niet worden gebruikt om films op te nemen: Terwijl de ontspanknop half ingedrukt is tijdens bulb, tijd-, composiet-, sequentieel of tijdsintervalfotografie of als e-portret, starlight, panorama of HDR-verlichting is geselecteerd in **SCN**-modus of trapeziumcorrectie, panorama, live time, meervoudige belichting of HDR is geselecteerd in **IA/P**-modus
- Er klinkt geen pieptoon wanneer de camera scherpstelt in filmmodus.

Opmerkingen

- Sommige instellingen, zoals AF-modus, kunnen voor films en foto's afzonderlijk worden ingesteld.  "Het videomenu gebruiken" (Blz. 119)

Films opnemen in filmmodus

De filmmodus kan worden gebruikt om films te maken die gebruik maken van de beschikbare effecten in de foto-opnamemodi.

- Effecten kunnen op dezelfde manier aan films worden toegevoegd als aan foto's.
👉 "Effecten toevoegen aan een film" (Blz. 87)

1 Draai de functieknop naar .

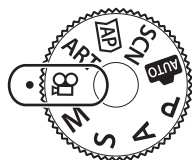

2 Gebruik  om de filmmodus te markeren. (Blz. 60).





- Sommige modi bieden bijkomende opties die met  toegankelijk zijn.



3 Druk op de knop  om de gemarkeerde modus te selecteren.

- Druk op de knop  om een andere filmmodus te selecteren. Indien er bijkomende opties worden weergegeven, drukt u op .

4 Druk op de -knop om de opname te starten.

- Controleer of  aan de knop  is toegewezen (Blz. 97).
- Druk nogmaals op de knop  om de opname te stoppen.
- Het geluidsniveau tijdens opnamen wordt weergegeven door de opnameniveaumeter. Hoe verder de meter waarden in het rood aangeeft, hoe hoger het opnameniveau.
- Het opnameniveau kan worden aangepast via het videomenu . 👉 [Opnamevolume] (Blz. 119)

Opnameniveaumeter







- Er klinkt geen pieptoon wanneer de camera scherpstelt in filmmodus.

Opmerkingen

- U kunt voorkomen dat de camera interne geluiden opneemt tijdens het filmen.
👉 "De stiltefunctie gebruiken bij filmen" (Blz. 66)
- Er kunnen ook aanraakbedieningen worden gebruikt.



Opties filmmodus

Filmmodus	Beschrijving	
 Standaard	Neem standaardfilms op of neem films op met geselecteerde effecten.	61
 4K	Neem 4K-films op.	—
 Clips	Maak een enkel filmbestand met verschillende korte films.	63
 High-speed	Neem films in slow motion op. Geluid wordt niet opgenomen.	66

- De beschikbare fotomodi zijn afhankelijk van de filmmodus.
- Gebruik een UHS-I of UHS-II-kaart met een UHS-snelheidsklasse van 3 of beter, als u in de [4K] of [High-speed]-modus opneemt.
- Gebruik een geheugenkaart met een snelheidsklasse van 10 of beter als u in [Standaard] of [Clips]-modus opneemt.
- Afhankelijk van het systeem kan het zijn dat sommige computers niet in staat zijn om films af te spelen die met [4K] zijn opgenomen. U wordt verwezen naar de website van OLYMPUS voor informatie over de systeemvereisten voor het bekijken van 4K-films op een computer.





Filmeffecten

Er kunnen meerdere effecten op films worden toegepast. U kunt ook inzoomen op een geselecteerd deel van het frame zonder dat u met de lens hoeft in te zoomen.

- 1 Markeer [Standaard] in de filmmodusoptie (Blz. 60) en druk op de knop .
 - Gebruik live controls om uit een filmkwaliteitoptie (frame, grootte en snelheid) te kiezen (Blz. 84).
- 2 Druk op de knop  om de opname te starten.
- 3 Tik op het scherm van het pictogram van het effect dat u wilt gebruiken.
 - Tik op het display om effecten toe te voegen tijdens de opname.
 - Sommige effecten kunnen toegevoegd worden door op het display te tikken voor u de opname start.



Filmeffect

Filmeffect	Beschrijving
 Creative vervaging	Films met het geselecteerde effect van de fotomodus. Het vervagingseffect wordt toegepast op de overgangen tussen de scènes.
 Oude film	Pas willekeurig schade- en stofachtige ruis toe als bij oude films.
 Multi-echo	Past een nabeeldeffect toe. Nabeelden verschijnen achter bewegende voorwerpen.
 Eén echo	Een nabeeld van het beeld dat wordt weergegeven wanneer op het pictogram wordt getikt, blijft kort zichtbaar en verdwijnt langzamerhand.
 Filmtelevoorzetlens	Zoom in op een deel van het beeld zonder gebruik te maken van de lenszoom. De geselecteerde positie van het beeld kan worden ingezoomd, zelfs als u de camera op één positie houdt.

- 4 Druk opnieuw op de -knop om de opname te stoppen.
 - De knop **INFO** controleert ook de weergave van opname-informatie bij het opnemen van een film. Let op: als u tijdens het opnemen op de knop **INFO** drukt, worden alle filmeffecten behalve vervaging en filmtelevoorzetlens geannuleerd.

■ Creatieve vervaging

Tik op het pictogram. Het effect wordt geleidelijk toegepast wanneer u op het pictogram tikt van een filmmodus.

- Films die gedeeltelijk in kleur worden opgenomen, gebruiken de in de modus **ART** geselecteerde kleur.

■ Oude film

Tik op het pictogram om het effect toe te passen. Tik nog een keer op het pictogram om het effect te annuleren.

■ Multi-echo

Tik op het pictogram om het effect toe te passen. Tik nog een keer op het pictogram om het effect te annuleren.

■ Eén echo

Iedere tik op het pictogram voegt het effect toe.

■ Filmtelevoorzetlens

1 Tik op het pictogram om het zoomkader weer te geven.

- U kunt de positie van het zoomkader wijzigen door op het scherm te tikken of Δ ∇ \triangleleft \triangleright te gebruiken.
- Houdt de knop \odot ingedrukt om het zoomkader terug naar een centrale positie te brengen.



2 Tik op  om in te zoomen op het gebied in het zoomkader.

- Tik op  om terug te keren naar de weergave van het zoomkader.

3 Tik op  of druk op de knop \odot om het zoomkader te annuleren en de modus Filmtelevoorzetlens te verlaten.

- Filmtelevoorzetlens is niet beschikbaar in de zelfportretmodus.
- De 2 effecten kunnen niet tegelijkertijd worden toegepast.
- Enkele effecten zijn mogelijk niet beschikbaar, afhankelijk van de fotomodus.
- De framesnelheid kan dalen als er een creatieve filter of een filmeffect gebruikt wordt.

Films van clips maken

U kunt een enkel filmbestand maken met meerdere korte films (clips). Clips kunnen in verschillende groepen (Mijn Clips) gesplitst worden. U kunt ook foto's toevoegen aan de Mijn Clips-film (Blz. 109).

Clips opnemen

- 1 Markeer [Clips] in de filmmodusoptie (Blz. 60).
- 2 Druk op ∇ , gebruik $\triangleleft \triangleright$ om de cliplengte te selecteren en druk op de knop \odot .
 - Gebruik live controls om uit een filmkwaliteitsoptie (frame, grootte en snelheid) te kiezen (Blz. 84).
- 3 Druk op de knop \odot om te beginnen met filmen.
 - De opname stopt automatisch als de geselecteerde opnametijd bereikt is.
 - Om de opnametijd te verlengen, drukt u tijdens het opnemen op de knop \odot . De opnametijd kan met maximaal 16 seconden worden verlengd door herhaaldelijk op de knop te drukken.
 - De nieuwe clip wordt toegevoegd aan Mijn Clips.

\triangle	Geeft Mijn Clips vanaf het begin weer.
∇	Verandert de Mijn Clips waarin u de clip wilt opslaan en de positie waar u de nieuwe clip wilt opslaan. Gebruik $\triangleleft \triangleright$ om de positie te wijzigen en de clip toe te voegen aan Mijn Clips.
\odot	Bereid de opname van de volgende clip voor.
🗑	Verwijdert de gemaakte clip.



- 4 Druk op \odot om de volgende clip op te nemen.
 - Het bevestigingsscherm verdwijnt en het opnemen van de volgende clip begint.
 - De nieuwe clip wordt toegevoegd aan dezelfde groep Mijn Clips als de vorige clip.
 - Films die worden opgenomen met verschillende framegroottes of -snelheden worden in een andere groep Mijn Clips opgeslagen.

Nieuwe Mijn Clips maken

Druk op ∇ in stap 3.

Gebruik $\triangle \nabla$ om de clip naar 🗑 te verplaatsen en druk op de knop \odot .



Een clip uit Mijn Clips verwijderen

Druk op ∇ in stap 3.

Verplaats een clip naar ☰ met $\Delta \nabla \langle \rangle$ en druk op de knop OK .

- De clip die uit Mijn Clips is verwijderd, is een normaal filmbestand.
- Clips kunnen worden verwijderd tijdens het afspelen. ☰ "Een clip uit Mijn Clips verwijderen" (Blz. 109)



Tips

- Clips die zijn verwijderd kunnen weer aan Mijn Clips worden toegevoegd. ☰ "Foto's aan Mijn Clips toevoegen" (Blz. 109)

"Mijn Clips" bewerken

U kunt een enkel filmbestand maken met Mijn Clips.

De opgenomen clips zijn opgeslagen in Mijn Clips. U kunt filmclips en foto's aan Mijn Clips toevoegen (Blz. 109). U kunt ook overgangseffecten en Creatieve filter-effecten toevoegen.

- 1 Druk op ▶ en druk daarna herhaaldelijk op ☑ om Mijn Clips weer te geven.



Enkelbeeldweergave



Indexweergave



Weergave Mijn Clips*



Kalenderscherm







- * Als een of meer Mijn Clips zijn gemaakt, worden deze hier weergegeven. Nadat u de knop ▶ hebt ingedrukt, kunt u ook het weergavescherm van Mijn Clips bekijken door een met ☑ gemarkeerd item te markeren, de knop OK in te drukken en vervolgens [Al Mijn Clips bekijken] te selecteren in het menu dat verschijnt.

- 2 Gebruik $\Delta \nabla$ om Mijn Clips te selecteren en $\langle \rangle$ om een clip te selecteren en druk vervolgens op de knop OK .

- Het clipmenu wordt weergegeven.

Mijn Clips afspelen	Geeft de bestanden in Mijn Clips op volgorde weer, beginnend bij de eerste.
Filmweergave	Geeft de geselecteerde clips weer als een film.
Mijn Clips exporteren	Exporteert de bestanden in Mijn Clips als een filmbestand.
Volgorde wijzigen	Verplaatst bestanden of voegt deze toe aan Mijn Clips.
Preset bestem.	Vanaf de volgende keer dat u filmt, worden films die met dezelfde instellingen worden opgenomen, toegevoegd aan deze ☑ Mijn Clips.
Uit Mijn Clips verwijderen	Verwijdert de geselecteerde clip uit Mijn Clips. De clip wordt vervolgens behandeld als een normaal filmbestand. ☑ "Een clip uit Mijn Clips verwijderen" (Blz. 109)

- 3** Als u de Mijn Clips hebt geselecteerd die u voor de film wilt gebruiken, markeert u [Mijn Clips exporteren] en drukt u op de knop .
- 4** Selecteer een item met   en druk op .

Clieffecten	U kunt 6 soorten creatieve effecten toevoegen.
Overgangseffect	U kunt vervagen toevoegen.
Achtergrondmuziek	U kunt [Happy Days] of [Uit] instellen.
Volume opgen. clip	Als [Achtergrondmuziek] ingesteld is op [Happy Days], kunt u een volume instellen voor geluiden die in de film opgenomen zijn.
Geluid opgenomen Clip	Door deze optie in te stellen op [Aan] kunt u een film maken met het opgenomen geluid. Deze instelling is alleen beschikbaar wanneer [Achtergrondmuziek] is ingesteld op [Uit].
Voorbeeld	U kunt een voorbeeld weergeven van de bestanden van de bewerkte Mijn clips op volgorde vanaf het eerste bestand.

- 5** Wanneer u klaar bent met bewerken, selecteert u [Begin export] en drukt u op de knop .
- Het gecombineerde album wordt opgeslagen als enkele film.
 - Exporteren van een film kan enige tijd duren.
 - De maximale lengte voor Mijn Clips is 15 minuten en de maximale bestandsgrootte is 4 GB.
 - Het kan enige tijd duren voordat Mijn Clips worden weergegeven na het uitnemen, plaatsen, wissen of beveiligen van de kaart.
 - U kunt maximaal 99 Mijn Clips en maximaal 99 cuts per clip opnemen. De maximale waarden kunnen afwijken, afhankelijk van de bestandsgrootte en de lengte van Mijn Clips.
 - U kunt geen andere films dan clips in Mijn Clips toevoegen.

Andere achtergrondmuziek dan [Happy Days]

Om andere achtergrondmuziek dan [Happy Days] te gebruiken, kunt u de van de Olympus-website gedownloadte gegevens op de kaart opslaan en deze als [Achtergrondmuziek] selecteren in stap 4. U kunt deze van de volgende website downloaden.

<http://support.olympus-imaging.com/bgmdownload/>

Slow motion-films opnemen

Neem films in slow motion op. Opnamen gemaakt met 120 fps worden weergegeven met 30 fps; de kwaliteit komt overeen met [HD].

- 1 Markeer [Hi-Speed] in de filmmodusoptie (Blz. 60) en druk op de knop .
- 2 Druk op de knop  om te beginnen met filmen.
 - Druk nogmaals op de knop  om te stoppen met filmen.
 - Focus en belichting zijn ingesteld bij de start van de opname.
 - De opname kan tot 20 seconden duren.
 - Geluid wordt niet opgenomen.

De stiltefunctie gebruiken bij filmen

U kunt voorkomen dat de camera interne geluiden opneemt tijdens het filmen.

Tik op het tabblad voor stil opnemen om de functies weer te geven. Tik na het aanraken van een item op de weergegeven pijlen om de instellingen te selecteren.

- Elektronische zoom*/Volumeniveau/diafragma/sluitertijd/belichtingscompensatie/ISO-gevoeligheid
 - * Alleen beschikbaar met gemotoriseerde zoomlenzen
- De beschikbare opties zijn afhankelijk van opnamemodus.
- Deze optie is niet beschikbaar in de zelfportretmodus (Blz. 67).

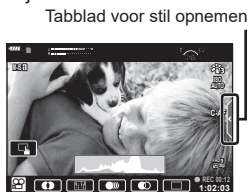

Foto's maken in de modus Zelfportret

Door de monitor om te draaien, kunt u foto's van uzelf maken terwijl u een voorbeeld van het kader weergeeft.

- 1 Duw de monitor enigszins naar beneden en draai deze omlaag.

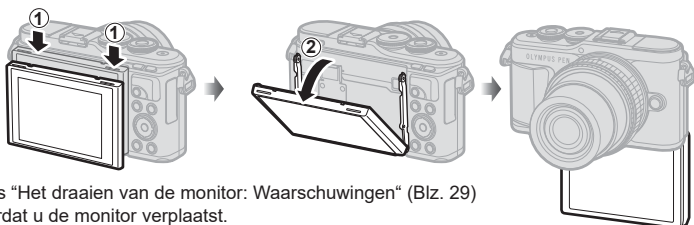

Lees "Het draaien van de monitor: Waarschuwingen" (Blz. 29) voordat u de monitor verplaatst.

- Als er een krachtige zoomlens bevestigd is, schakelt de camera automatisch naar een grotere hoek.
- Het zelfportretmenu wordt op de monitor weergegeven.
- Er kunnen verschillende pictogrammen worden weergegeven, afhankelijk van de opnamemodus.





	Touch-sluitert	Ongeveer 1 seconde nadat u het pictogram hebt aangeraakt, wordt de sluitert ontspannen.
	Film	Als u het pictogram aanraakt, start de filmopname. Om de opname te stoppen drukt u op het pictogram (). Tijdens het opnemen van een clip tikt u weer op () om de opnametijd te verlengen (maximaal 16 seconden).
	Afspelen	Tik om over te schakelen naar weergavestand (Blz. 112).
	e-Portret met één toets	Deze functie maakt de huid gladder en doorschijnend.
	Eigen zelfontspanner met één toets	Maak met de eigen zelfontspanner 3 beelden. U kunt met Eigen zelfontspanner instellen hoe vaak de sluitert wordt ontspannen en wat het interval is tussen elke opname. "Eigen zelfontspanner" (Blz. 74)
	Helderheid aanpassen (belichtingscompensatie)	Tik op het pictogram [+] of [-] om de helderheid aan te passen.

- 2 Kadreer de opname.
 - Let op dat uw vingers of de camerariem niet in de weg zitten van de lens.
- 3 Raak  aan en maak een opname.
 - U kunt ook een opname maken door het onderwerp op de monitor aan te raken, of door de sluitersnelknop in te drukken.
 - Het opgenomen beeld verschijnt op de monitor.
- Zorg ervoor dat u de camera niet laat vallen als u het aanraakscherm gebruikt en de camera in één hand houdt.



De belichting regelen (Belichting)

Kies positieve ("+") waarden om beelden helderder te maken en negatieve ("-") waarden om beelden donkerder te maken. De belichting kan worden aangepast met $\pm 5,0$ EV.



- In de modi **P**, **ART**, film en enkele **AP**-modi, kan de belichtingscorrectie worden aangepast door de subregelaar te verdraaien of door te drukken op de knop  (Δ) en vervolgens $\langle \triangleright$ te gebruiken.
- In de modi **A** en **S**, kan de belichtingscorrectie worden aangepast door te drukken op de knop  (Δ) en vervolgens de subregelaar te roteren of $\langle \triangleright$ te gebruiken.
- Belichtingscorrectie is niet beschikbaar in de modi **MC**, **M**, of **SCN** of als Live Time of panorama geselecteerd is in de modus **AP**.
- Tijdens live view wordt de helderheid van de monitor aangepast tot een maximum van slechts $\pm 3,0$ EV. Overschrijdt de belichting deze $\pm 3,0$ EV, dan zal de belichtingsbalk gaan knippen.
- Films kunnen worden gecorrigeerd in een bereik tot $\pm 3,0$ EV.

Opmerkingen

- De rol van de subregelaar kan worden gewijzigd in de aangepaste menu's .
 [Functieregelaar] (Blz. 126)

Digitale zoom (Digitale televoorzetlens)

Druk op de knop **Fn** om in te zoomen voorbij de actuele zoomsnelheid. De zoomsnelheid van het display verdubbelt en gemaakte foto's geven het zichtbare gedeelte op het display weer.

-  wordt weergegeven op de monitor.
- Als er een andere rol is toegewezen aan de knop **Fn**, kiest u [**Q**] (Blz. 97).
- Druk nogmaals op de knop **Fn** om de digitale zoom te verlaten.
- Digitale zoom is niet beschikbaar als panorama geselecteerd is in de **SCN**-modus, als meerv. belichting, panorama of trapeziumcorrectie geselecteerd is in de **AP**-modus of als [Standaard] geselecteerd is in de filmmodus.
- Wanneer een RAW-beeld wordt weergegeven, wordt het gedeelte dat op de monitor zichtbaar is, weergegeven in een kader.
- AF-kader valt weg

De modus AF-doel selecteren (AF-doelinstellingen)

U kunt de positie en het formaat van het focusgebied kiezen voor autofocus. U kunt ook gezichtsprioriteit-AF selecteren (Blz. 71).

- 1 Druk op de knop [**∴**] (<).
- 2 Selecteer [**▪**] (enkel doel)] of [**∴**] (9-doelgroep)] met de subregelaar.

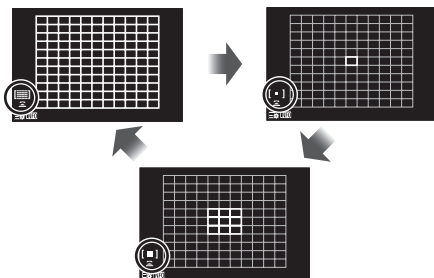

∴ Alle doelen	De camera kiest automatisch uit de volledige set doelen voor scherpstellen.
▪ Enkel doel	U kunt een enkel AF-doel kiezen.
∴ 9-doelgroep	De camera kiest automatisch uit de doelen in de geselecteerde negen-doelengroep.

- De modus Enkelvoudig doel wordt automatisch toegepast in filmopnamen als de modus Groepsdoel is ingesteld.
- Wanneer u een Four Thirds-systeemlens gebruikt, schakelt de camera automatisch naar de modus "Enkel doel".

Opmerkingen

- U kunt uw selectie in stap 2 ook uitvoeren door te drukken op de knop **INFO** en vervolgens **△ ▽** te gebruiken.

Het AF-doel instellen

Selecteer de positie van het enkelvoudige doel of het groepsdoel.

- 1 Druk op de knop [**∴**] (<).
 - Als [**∴**] (Alle doelen) geselecteerd is, selecteert u [**▪**] (Enkel doel)] of [**∴**] (9-doelgroep)] met de subregelaar.
- 2 Selecteer **△ ▽ <▷** om een focusgebied te kiezen.
 - Het aantal en de grootte van de AF-kaders wijzigt met de breedte-hoogteverhouding (Blz. 82) en de optie die is geselecteerd voor [Digitale televoorzetlens] (Blz. 115).

Opmerkingen

- U kunt uw selectie in stap 2 ook uitvoeren door te drukken op de knop **INFO** en vervolgens de subregelaar te gebruiken.
- Er kunnen ook aanraakbedieningen worden gebruikt.

Gezichtsprioriteit-AF/Oogprioriteit-AF

De camera detecteert gezichten en past de scherpstelling en digitale ESP aan.

- 1 Druk op de knop [⋮] ($\langle \rangle$).
- 2 Druk op de knop **INFO**.
 - U kunt de instellingen voor gezichts- en oogprioriteit aanpassen.
- 3 Selecteer een optie met $\langle \rangle$ en druk op **OK**.

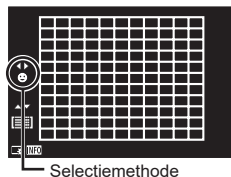

	Gezichtsprio. Aan	Gezichtsprioriteit aan.
	Gezichtsprio. Uit	Gezichtsprioriteit uit.
	Gezicht en oog prio. Aan	Het automatisch scherpstelsysteem selecteert het oog dat zich het dichtst in de buurt van de camera bevindt voor gezichtsprioriteit-AF.

- 4 Richt de camera op het motief.
 - Als een gezicht wordt herkend, wordt dit aangegeven met een wit kader.
- 5 Druk de ontspanknop half in om scherp te stellen.
 - Wanneer de camera scherpstelt op het gezicht in het witte kader, wordt het kader groen.
 - Als de camera de ogen van het onderwerp kan detecteren, wordt een groen kader weergegeven rond het geselecteerde oog. (oogprioriteit-AF)
- 6 Druk de sluiterknop helemaal in om een opname te maken.

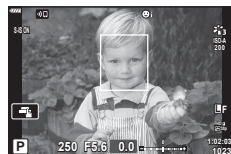

- Bij sequentieel opnemen wordt gezichtsprioriteit alleen toegepast op de eerste opname van elke reeks sequentiële opnamen.
- Afhankelijk van het motief en de instelling van de kunstfilter is het mogelijk dat de camera het gezicht niet correct detecteert.
- Bij een instelling [(Digitale ESP-meting)] (Blz. 91) wordt bij de meting prioriteit gegeven aan gezichten.

Opmerkingen

- Gezichtsprioriteit is ook beschikbaar in [MF] (Blz. 81). Gezichten die door de camera worden herkend, worden aangeduid door witte kaders.

Een flitser gebruiken (flitserfotografie)

De flitser kan in heel wat verschillende opnameomstandigheden worden gebruikt.

- 1 Druk op de flitser openklappen om de flitser open te klappen.

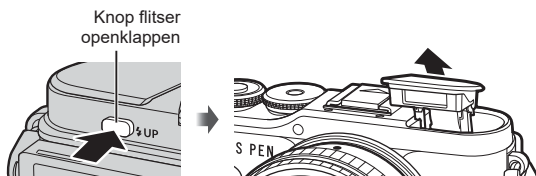

- 2 Druk op de knop (▷).
- 3 Selecteer een item met de subregelaar en druk op de knop .
 - De beschikbare opties en de volgorde waarin deze worden weergegeven variëren naargelang de opnamemodus. "Beschikbare flitsmodi in de diverse fotografeerstanden" (Blz. 73)

	Invulflits	De flitser flitst.
	Rode ogen	De flitser flitst zodat het rode-ogenfenomeen wordt verminderd.
	Flits uit	De flitser ontsteekt niet.
	Rode ogen traag Trage synchronisatie (1e sluitergordijn/ flitsen met onderdrukken van rode ogen)	De flits met trage synchronisatie wordt gecombineerd met de flits voor onderdrukken van rode ogen.
	Traag Trage synchronisatie (1e sluitergordijn)	De flitser flitst met trage sluitertijden zodat slecht verlichte achtergronden worden opgelicht.
	Traag2 Trage synchronisatie (2e sluitergordijn)	De flitser flitst direct voordat de sluitser wordt gesloten om lichtsporen te creëren achter bewegende lichtbronnen.
 enz.	Handmatige waarde	Dit is voor gebruikers die de voorkeur geven aan handmatige bediening. Druk op de knop INFO en gebruik om de flits aan te passen.

- In (Rode ogen)] duurt het ongeveer 1 seconde voordat de sluitser wordt losgelaten nadat de flitser voorflitst. Beweeg de camera niet totdat het opnemen voltooid is.
- (Rode ogen)] werkt in sommige opname-omstandigheden mogelijk niet effectief.
- Als de flitser flitst, is de sluitertijd ingesteld op 1/250 seconde of korter. Als u met de flitser een onderwerp tegen een lichte achtergrond fotografeert, kan de achtergrond overbelicht zijn.
- De synchronisatiesnelheid voor de flitser is in de stille modus (Blz. 75) 1/20 seconde of korter.

Optionele flitsers

Bij het gebruik van de optionele flitsers dient u ervoor te zorgen dat de ingebouwde flitser goed in zijn behuizing is opgeborgen.

Beschikbare flitsmodi in de diverse fotografeerstanden

Opname-modus	Monitor	Flitsmodus	Flitsmoment	Voorwaarden om de flitser te laten flitsen	Grens van sluitertijd
P/A		Invulflits	1e sluitergordijn	Ontsteekt altijd	30 sec. – 1/250 sec.*
		Rode ogen			1/30 sec. – 1/250 sec.*
		Flits uit	—	—	—
		Rode ogen traag Trage synchronisatie (1e sluitergordijn/flitsen met onderdrukken van rode ogen)	1e sluitergordijn	Ontsteekt altijd	60 sec. – 1/250 sec.*
		Traag Trage synchronisatie (1e sluitergordijn)			
		Traag 2 Trage synchronisatie (2e sluitergordijn)	2e sluitergordijn	Ontsteekt altijd	60 sec. – 1/250 sec.*
S/M		Invulflits	1e sluitergordijn	Ontsteekt altijd	60 sec. – 1/250 sec.*
		Rode ogen			
		Flits uit	—	—	—
		Traag 2 Trage synchronisatie (2e sluitergordijn)	2e sluitergordijn	Ontsteekt altijd	60 sec. – 1/250 sec.*

• Alleen en kunnen worden ingesteld in modus .

* De sluitersnelheid is 1/200 seconde bij gebruik van een afzonderlijk verkochte externe flitser. De synchronisatiesnelheid voor de stille modus is 1/20 seconde.

Minimumbereik



De lens kan schaduwen werpen over objecten die zich dicht bij de camera bevinden, wat tot vignettering leidt, of de flitser kan te helder zijn, zelfs bij minimale flitssterkte.



































Lens	Afstand (bij benadering) waarop vignettering optreedt
17 mm f1.8	0,25 m
25 mm f1.8	0,25 m
45 mm f1.8	0,5 m
ED 14-42 mm f3.5-5.6 EZ	1 m
ED 40-150 mm f4.0-5.6	0,9 m

• Externe flitsers kunnen worden gebruikt om vignettering te voorkomen. Selecteer de modus **A** of **M** en kies een hoge diafragma waarde of verminder de ISO-gevoeligheid om overbelichte foto's te voorkomen.

Sequentiële opnamen/opnamen met zelfontspanner maken

U kunt een reeks foto's maken door de ontspanknop volledig ingedrukt te houden.
U kunt ook foto's maken met behulp van de zelfontspanner.







- 1 Druk op de knop  (∇).
- 2 markeer een van de volgende opties met  .

   Enkel  	Er wordt slechts 1 frame gemaakt als de ontspanknop wordt ingedrukt.
   Sequentieel hoog	Zolang de ontspanknop helemaal wordt ingedrukt, worden foto's met  gemaakt met een snelheid tot circa 8,6 frames per seconde (fps). Foto's worden met   gemaakt tot circa 14,1 fps. De scherpstelling, belichting en witbalans worden vergrendeld op de waarden van de eerste opname in elke reeks.
     Sequentieel laag	Zolang de ontspanknop volledig wordt ingedrukt, worden er foto's gemaakt met een snelheid van 4,8 frames per seconde (fps). De scherpstelling en belichting worden vastgesteld volgens de geselecteerde opties voor de [AF-modus] (Blz. 81) en [AEL/AFL] (Blz. 131).
   12 sec.  	Druk de ontspanknop half in om scherp te stellen en helemaal om de timer te starten. Eerst gaat het lampje van de zelfontspanner ongeveer 10 seconden branden, dan knippert het lampje ongeveer 2 seconden en vervolgens wordt de foto genomen.
   2 sec.  	Druk de ontspanknop half in om scherp te stellen en helemaal om de timer te starten. Het lampje van de zelfontspanner knippert ongeveer 2 seconden en vervolgens wordt de foto genomen.
     Eigen zelfontspanner	Druk op de knop INFO om [Timer], [Aantal frames] en [Intervaltijd] in te stellen. Gebruik   om items te markeren en   om een waarde te kiezen.

Items die gemarkeerd zijn met  gebruiken de elektronische sluitser om de lichte wazigheid van de camera te controleren die wordt veroorzaakt door de werking van de sluitser.

Items die zijn gemarkeerd met  gebruiken de elektronische sluitser. Gebruik deze voor sluitertijden die korter zijn dan 1/4000 s of bij instellingen waarbij het geluid van de sluitser niet gewenst is.

- 3 Druk op de knop .



- Bij fotograferen met de zelfontspanner kunt u de camera het beste op een statief zetten.
- Als u voor de camera gaat staan om de ontspanknop half in te drukken bij het gebruik van de zelfontspanner, is het mogelijk dat de foto onscherp is.
- Wanneer u  of   wordt live view weergegeven. In  of   toont het scherm de laatste foto die werd genomen tijdens sequentieel opnemen.
- De snelheid van sequentiële opnamen varieert afhankelijk van de lens die u gebruikt en de scherpstelling van de zoomlens.
- Als tijdens sequentiële opnamen het pictogram van het batterijniveau begint te knippen, stopt de camera met fotograferen en begint de gemaakte foto's op te slaan op het geheugenkaartje. Als batterijvoeding te laag is, kan de camera misschien niet alle foto's opslaan.



Opmerkingen

- Om de geactiveerde zelfontspanner voortijdig te stoppen, drukt u op .

De elektronische sluitser (Stille)

Neem foto's met de elektronische sluitser. Gebruik voor sluitertijden die korter zijn dan 1/4000 s of bij instellingen waarbij het geluid van de sluitser niet gewenst is. De elektronische sluitser kan worden gebruikt in de enkelbeeldmodus en in zelfontspannermodi en voor framesnelheden tot 14,1 fps in sequentiële opnamemodi. Deze instelling is alleen beschikbaar in **P/A/S/M/ART**-modi.

- De synchronisatiesnelheid voor de flitser is 1/20 s.
- Als u de flitser in de modus [Stil ] wilt gebruiken, selecteert u [Toestaan] voor [Instellingen stille ] > [Flitsmodus] (Blz. 117).

1 Druk op de knop   (.

2 Markeer een van de opties die is gemarkeerd met  met behulp van  .

3 Druk op de knop .

- Als de sluitser wordt ontspannen, wordt het monitorscherm even donker. Er klinkt geen sluitergeluid.
- Het gewenste resultaat wordt mogelijk niet bereikt bij flikkerende lichtbronnen, zoals TL- of ledlampen, of als het onderwerp abrupt beweegt tijdens de opname.
- Merk op dat door de elektronische sluitser het onderwerp vervormd kan zijn op foto's als de camera tijdens de opname snel beweegt of bij het opnemen van snel bewegende voorwerpen.

Opnameopties oproepen

■ Live controle

U kunt deze gebruiken om de opnamefunctie te selecteren terwijl u het effect controleert op het scherm.

Scherm Live controle



■ Beschikbare instellingen

Fotomodus.....	Blz. 78
ISO-gevoeligheid.....	Blz. 79
Witbalans.....	Blz. 80
AF-modus.....	Blz. 81
Breedte-hoogteverhouding*1.....	Blz. 82

.....	Blz. 83
.....	Blz. 84
Filmmodus (belichting).....	Blz. 87
Scènamodus*2.....	Blz. 33
Modus Creatieve filter*3.....	Blz. 47

*1 Niet beschikbaar in filmmodus.

*2 Beschikbaar in de **SCN**-modus.

*3 Beschikbaar in modus **ART** en met verschillende functies van de modi **P/A/S/M/**/ **AP**.

1 Druk op om live controle weer te geven.

- Om live controle te verbergen, drukt u nogmaals op .

2 Gebruik om de gewenste functie te markeren en om een instelling te markeren, druk daarna op de knop .

- Gebruik de subregelaar om een instelling te selecteren.
- De geselecteerde instellingen worden automatisch van kracht als er gedurende ongeveer 8 seconden geen handeling wordt uitgevoerd.

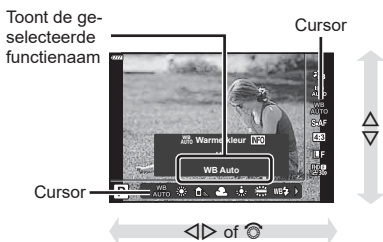

- Sommige items zijn niet beschikbaar in sommige fotografeermodi.

Opmerkingen

- Voor de standaardinstellingen van iedere optie verwijzen wij naar "Standaard" (Blz. 162).

■ LV-superbedieningspaneel

Andere opnameopties zijn toegankelijk via het LV- supercontrolepaneel dat de geselecteerde opties voor de volgende opname-instellingen weergeeft.

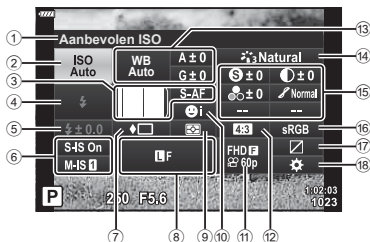

Instellingen die kunnen worden aangepast met behulp van het LV-superbedieningspaneel

- | | |
|---|---|
| ① Momenteel geselecteerde optie | ⑬ WitbalansBlz. 80 |
| ② ISO-gevoeligheidBlz. 79 | ⑭ WitbalanscorrectieBlz. 90 |
| ③ AF-modusBlz. 81 | ⑮ FotomodusBlz. 78 |
| ④ AF-doelBlz. 70 | ⑯ Scherpte *1Blz. 91 |
| ⑤ FlitsmodusBlz. 72 | ⑰ Contrast *1Blz. 92 |
| ⑥ Regelaar flitsertintensiteitBlz. 88 | ⑱ Verzadiging *1Blz. 92 |
| ⑦ Beeldstab.....Blz. 89 | ⑲ Gradatie *1Blz. 93 |
| ⑧ Sequentiële opnamen/
zelfontspannerBlz. 74 | ⑳ Kleurenfilter *1Blz. 93 |
| ⑨ Blz. 83 | ㉑ Monotone kleur *1Blz. 94 |
| ⑩ LichtmeetstandBlz. 91 | ㉒ Effect *1Blz. 94 |
| ⑪ Gezichtsprioriteit.....Blz. 71 | ㉓ Kleur *1*2Blz. 50 |
| ⑫ Blz. 84 | ㉔ Kleur/Levendig *1*3Blz. 78 |
| ⑬ Breedte-hoogteverhoudingBlz. 82 | ㉕ Fijnafstelling*1Blz. 78 |
| | ㉖ KleurruimteBlz. 95 |
| | ㉗ Licht- & schaduwbediening.....Blz. 96 |
| | ㉘ Toewijzing knopfunctiesBlz. 97 |

*1 De weergave kan verschillen naargelang de creatieve filter die geselecteerd is voor fotomodus.

*2 Wordt weergegeven wanneer Gedeeltelijke kleur is ingesteld.

*3 Wordt weergegeven wanneer Kleurenmaker is ingesteld.

1 Druk op de knop in de modi P/A/S/M.

- Het LV-superbedieningspaneel verschijnt.
- In de Modi **Auto**, **ART**, **SCN** en **AP** wordt het display van het LV-superbedieningspaneel bediend door de [-bedieningsinstellingen] (Blz. 127).
- Het LV-superbedieningspaneel wordt niet weergegeven in de filmmodus.

2 Markeer een item met en druk op knop .

3 Gebruik om een optie te markeren.





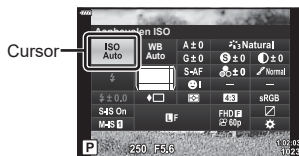

Opmerkingen

- Instellingen kunnen ook aangepast worden met de regelaars of aanraakbedieningen.
- Voor de standaardinstellingen van iedere optie verwijzen wij naar "Standaard" (Blz. 162).



Verwerkingsopties (Fotomodus)









U kunt een beeldeffect selecteren en individuele aanpassingen uitvoeren voor contrast, scherpte en andere parameters (Blz. 91-94). Wijzigingen aan elke fotomodus worden afzonderlijk opgeslagen.

- 1 Druk op de knop  en gebruik   om Fotomodus te markeren.
- 2 Markeer een optie met   en druk op de knop .



Fotomodus

■ Opties voor fotomodus

 i-Enhance	Voor indrukwekkende resultaten in overeenstemming met het motief.
 Levendig	Voor levendige kleuren.
 Natuurlijk	Voor natuurlijke kleuren.
 Laag contrast	Voor afgevlakte tinten.
 Portret	Voor mooie huidtinten.
 Monochroom	Voor zwart/wit-tinten.
 Aangepast	Gebruik deze optie om één fotomodus te selecteren, stel de parameters in en leg de instelling vast.
 e-Portret	Produceert vloeiende huidteksturen. Deze modus kan niet worden gebruikt bij bracketingfotografie of bij filmen.
 Kleurenmaker* 1	Produceert een kleurafwerking die is ingesteld in Kleurenmaker.
ART 1 Pop-art*2	Maakt gebruik van de instellingen in Kunstfilter. Er kunnen ook kunsteffecten worden gebruikt.
ART 2 Soft-focus*2	
ART 3 Bleke/lichte kleur	
ART 4 Lichte toon	
ART 5 Korrelige film	
ART 6 Pinhole	
ART 7 Diorama	
ART 8 Cross-process	
ART 9 Zacht sepia	
ART 10 Dramatische toon	
ART 11 Sleutellijn	
ART 12 Aquarel	
ART 13 Vintage	
ART 14 Gedeeltelijke kleur*3	
ART 15 Bleach Bypass	
ART 16 Direct-klaar-film	

- *1 Nadat u kleurenmaker hebt geselecteerd met de ◀▶-knoppen, drukt u op de knop **INFO** en gebruikt u de subregelaar of ◀▶ om de kleurschakering en Δ ▽ om de verzadiging aan te passen.
- *2 Nadat u met de ◀▶-knoppen Pop-art I of Soft-focus hebt gekozen, drukt u op de knop **INFO** om de schuifbalk voor Fijnafstelling weer te geven (Blz. 50).
- *3 Nadat u met ◀▶ Gedeeltelijke kleur hebt gekozen, drukt u op de knop **INFO** om de kleurenring weer te geven (Blz. 50).

De ISO-gevoeligheid (ISO) wijzigen

Door de ISO-gevoeligheid te verhogen, treedt er meer ruis (korrel) op in het beeld maar kunt u foto's nemen bij weinig licht. De aanbevolen instelling in de meeste situaties is [AUTO]. Deze instelling start bij ISO 200, een waarde voor een evenwichtige verhouding tussen ruis en dynamisch bereik, en past vervolgens de ISO-gevoeligheid aan afhankelijk van de opnameomstandigheden.

- 1 Druk op de knop **OK** en markeer dan ISO-gevoeligheid met Δ ▽.
- 2 Markeer een optie met ◀▶ en druk op de knop **OK**.

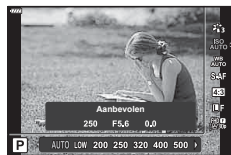

ISO

AUTO	De gevoeligheid wordt automatisch ingesteld aan de hand van de opnameomstandigheden. De maximale ISO-gevoeligheidswaarde en andere automatische ISO-instellingen kunnen aangepast worden met de [ISO automatisch instellen]-optie in aangepaste menu's (Blz. 128).
LAAG, 200–25600	De gevoeligheid is ingesteld op de geselecteerde waarde.

Kleur aanpassen (witbalans)

Witbalans (WB) zorgt ervoor dat witte objecten in beelden die door de camera worden vastgelegd als wit worden weergegeven. Onder de meeste omstandigheden is [AUTO] geschikt, maar u kunt ook andere waarden selecteren op basis van de lichtbron wanneer u met [AUTO] niet de gewenste resultaten bereikt of u een bepaalde kleurtoon wilt oproepen in uw beelden.

- 1 Druk op de knop **OK** en gebruik Δ ∇ om de witbalans te markeren.
- 2 Markeer een optie met \triangleleft \triangleright en druk op de knop **OK**.



Witbalans

WB-stand		Kleurtemperatuur	Lichtomstandigheden
Witbalans automatisch instellen	AUTO	—	Voor de meeste lichtomstandigheden (als op de monitor een witte beeldpartij zichtbaar is). Gebruik deze stand voor algemeen gebruik. • Als deze optie is gemarkeerd, kunt u op de knop INFO drukken en Δ ∇ \triangleleft of de subregelaar gebruiken om [Aan] of [Uit] te selecteren voor [WB Auto Warme kleur] (Blz. 129).
	☀	5300 K	Voor buitenopnamen op een heldere dag, of om de rode tinten bij een zonsopgang of meer kleuren bij vuurwerk vast te leggen
Vooraf ingestelde witbalans	🏠	7500 K	Voor buitenopnamen in de schaduw op een heldere dag
	☁	6000 K	Voor het fotograferen buiten op een bewolkte dag
	💡	3000 K	Voor fotograferen bij gloeilamplicht
	💡	4000 K	Voor fotograferen bij een fluorescerende lamp
	WB	5500 K	Voor flitsopnamen
	👉/👈/👉/👈	De met WB met één toets ingestelde kleurtemperatuur.	Druk op de INFO -knop om de witbalans te meten via een wit of een grijs doel, als u een flitser of een andere onbekende lichtbron gebruikt of fotografeert tijdens een gemengde belichting. INFO "One-touch witbalans" (Blz. 81)
Custom-witbalans	CWB	2000 K–14000 K	Nadat u op de knop INFO hebt gedrukt, gebruikt u de Δ ∇ \triangleleft om een kleurtemperatuur te selecteren en drukt u vervolgens op de knop OK .

One-touch witbalans

Meet de witbalans door een blad papier of een ander wit object te kaderen bij de belichting die u zult gebruiken voor de uiteindelijke foto. Dit is handig als u een onderwerp niet alleen bij natuurlijk licht fotografeert, maar ook bij andere lichtbronnen met verschillende kleurtemperaturen.

- 1 Selecteer [Fn1], [Fn2], [Fn3] of [Fn4] (witbalans met één toets 1, 2, 3 of 4) en druk op de knop **INFO**.
- 2 Maak een foto van een stuk kleurloos papier (wit of grijs).
 - Kader het papier zodat dit het scherm vult en er geen schaduwen zichtbaar zijn.
 - Het scherm voor one-touch witbalans verschijnt.
- 3 Selecteer [Ja] en druk op de knop **OK**.
 - De nieuwe waarde wordt opgeslagen als een voorgeprogrammeerde witbalansoptie.
 - De nieuwe waarde blijft opgeslagen tot de witbalans met één knop opnieuw wordt gemeten. Uitschakelen van de camera wist de gegevens niet.

Een scherpstelmodus selecteren (AF-modus)

U kunt een scherpstelmethode selecteren (focusmodus). U kunt afzonderlijke scherpstelmethodes kiezen voor de modus Fotograferen en de filmmodus.

- 1 Druk op de knop **OK** en gebruik Δ ∇ om de AF-modus te markeren.

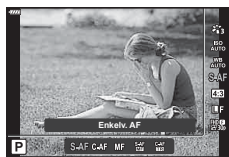

AF-modus

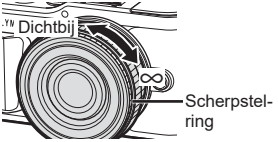

- 2 Markeer een optie met \triangleleft \triangleright en druk op de knop **OK**.

S-AF (Enkelv. AF)	<p>De camera stelt één keer scherp wanneer de ontspanknop half ingedrukt wordt. Zodra de camera heeft scherpgesteld, hoort u een pieptoon en lichten het AF-bevestigingsteken en het autofocussteken op. Deze methode is geschikt voor het fotograferen van niet of nauwelijks bewegende motieven.</p>
C-AF (Continue AF)	<p>De camera herhaalt het scherpstellen terwijl de ontspanknop half ingedrukt blijft. Wanneer er op het motief is scherpgesteld, licht het AF-bevestigingsteken op de monitor op en weerklinkt de pieptoon zodra de scherpstelling de eerste keer wordt vergrendeld. Ook al beweegt het motief of verandert u de compositie van de foto, blijft de camera bezig met scherpstellen.</p>
MF (Handmatig scherpstellen)	<p>Dankzij deze functie kunt u handmatig op iedere positie scherpstellen via de scherpstelling op de lens.</p> 

S-AF+MF (De modi S-AF en MF gelijktijdig gebruiken)	Na de ontspanknop half te hebben ingedrukt om scherp te stellen in de modus [S-AF], kunt u de scherpstelling gebruiken om de scherpstelling handmatig bij te regelen.
C-AF+TR (AF-tracking)	Druk de ontspanknop half in om scherp te stellen; de camera volgt het motief en blijft erop scherpstellen zolang de ontspanknop in deze positie wordt gehouden. <ul style="list-style-type: none"> • Het AF-kader wordt rood weergegeven als de camera het motief niet langer kan volgen. Laat de ontspanknop los, kadreer het motief opnieuw en druk de ontspanknop half in. • Het trackingbereik is smal wanneer u een Four Thirds-systeemplens gebruikt. Autofocus werkt niet terwijl het AF-doel rood wordt weergegeven wanneer de camera het onderwerp volgt.





- De camera kan mogelijk niet scherpstellen als het motief schaars verlicht is, wordt verduisterd door nevel of rook of te weinig contrast vertoont.
- Als u een Four Thirds-systeemplens gebruikt, is AF niet beschikbaar bij het opnemen van films.
- De AF-modus is beschikbaar als de lens MF-focuskoppeling ingesteld is op MF.
- Als [MF], [C-AF], of [C-AF+TR] is geselecteerd in **P**, **A**, **S**, **M**,  of **ART**-modus, kan de sluitur worden losgelaten zelfs wanneer de camera niet is scherpgesteld.

Opmerkingen

- De scherpstelmethode kan worden gekozen in het  aangepaste menu.  "AEL/AFL" (Blz. 131)

De beeldverhouding instellen

U kunt de breedte-hoogteverhouding (verhouding tussen horizontaal en verticaal) wijzigen terwijl u foto's maakt. Afhankelijk van uw voorkeur kunt u de breedte-hoogteverhouding instellen op [4:3] (standaard), [16:9], [3:2], [1:1] of [3:4].

- 1 Druk op de knop  en gebruik   om de beeldverhouding te markeren.
- 2 Gebruik   om een waarde te kiezen en druk op de knop .

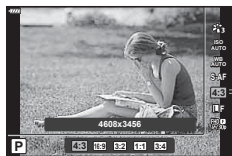

Beeldverhouding

- Beeldverhouding kan alleen worden ingesteld voor foto's.
- JPEG-afbeeldingen worden opgenomen met de geselecteerde beeldverhouding. RAW-afbeeldingen hebben dezelfde grootte als de beeldsensor en worden opgenomen met een beeldverhouding van 4:3 met een tag die de geselecteerde beeldverhouding aangeeft. Een bijsnijding op de geselecteerde beeldverhouding wordt weergegeven wanneer de afbeeldingen worden bekeken.





De beeldkwaliteit kiezen (beeldkwaliteit foto,)

U kunt een beeldkwaliteit instellen voor foto's. Selecteer een kwaliteit die geschikt is voor de toepassing (zoals voor het verwerken op de pc, gebruik op websites enz.).

- 1 Druk op de knop  en gebruik   om te markeren (beeldkwaliteit foto,  )



Beeldkwaliteit foto

- 2 Markeer een optie met   en druk op de knop .
- Maak uw keuze uit RAW- en JPEG-modi (**L**F, **L**N, **M**N en **S**N). Kies een JPEG+RAW-optie om zowel een RAW- als een JPEG-beeld op te slaan bij elke opname. De JPEG-modi zijn een combinatie van resolutie (**L**, **M** en **S**) en compressiefactor (SF, F en N).
 - Als u een andere combinatie wilt selecteren dan **L**F, **L**N, **M**N en **S**N, wijzigt u instellingen van [ Instelling] (Blz. 129) in Aangepast menu.





RAW-beeldgegevens

RAW-beelden bestaan uit onbewerkte beeldgegevens, waarop u instellingen als belichtingscompensatie en witbalans nog moet toepassen. Deze RAW-bestanden dienen als ruwe gegevens voor beelden die na de opnamen worden bewerkt. RAW-beeldbestanden:

- Zijn voorzien van de extensie ".orf"
 - Kunnen niet op andere camera's worden weergegeven
 - Kunnen worden weergegeven op computers waarop Olympus Workspace-fotobewerkingsoftware is geïnstalleerd
 - Kunnen worden opgeslagen in JPEG-indeling via de nabewerkingsoptie [RAW-data bewerk] (Blz. 120) in de cameramenu's
-  "Foto's bewerken (Edit)" (Blz. 120)

De beeldkwaliteit kiezen (beeldkwaliteit film,)

U kunt een filmopnamemodus instellen die geschikt is voor het gewenste gebruik.

- 1 Druk op de knop  en gebruik   om te markeren (filmkwaliteit,  .
- 2 Gebruik   om een waarde te kiezen en druk op de knop .

























Filmkwaliteit













■ Beschikbare filmkwaliteitsopties

De beschikbare opties voor de filmkwaliteit variëren naargelang de filmmodus (Blz. 60) en de geselecteerde opties voor [Videoframesnelheid] en [Videobitsnelheid] in het videomenu (Blz. 119).



- Bij het opnemen van films die op een televisie bekeken zullen worden, moet u een framesnelheid kiezen die past bij de videostandaard die op het apparaat gebruikt wordt, omdat de film anders mogelijk niet vloeiend zal afspelen. Videostandaarden variëren per land of regio: sommige gebruiken NTSC, andere PAL.
 - Als u filmt voor vertoning op NTSC-apparaten, kies dan 60p (30p)
 - Als u filmt voor vertoning op PAL-apparaten, kies dan 50p (25p)

De volgende opties zijn beschikbaar als [Standaard] geselecteerd is voor de filmmodus of de modusregelaar naar een andere positie dan  wordt gedraaid:

Filmkwaliteit	Componenten filmkwaliteit
  1920 x 1080 Super Fine 60p	Kies de gewenste combinatie van framegrootte, bitsnelheid en framesnelheid.  ① Framegrootte FHD : 1920x1080 HD : 1280x720 ② Bitsnelheid (compressiefactor) SF (Superfijn), F (Fijn), N (Normaal) ③ Framesnelheid 30p (60p), 25p (50p), 24p
  1920 x 1080 Super Fine 30p	
  1280 x 720 Super Fine 30p	
  1920x1080 Fine 60p	
  1920x1080 Fine 30p	
  1280x720 Fine 30p	
  1920x1080 Normaal 60p	
  1920x1080 Normaal 30p	
  1280x720 Normaal 30p	
  1920 x 1080 Super Fine 50p	
 1920 x 1080 Super Fine 25p	
1280 x 720 Super Fine 25p	

Filmkwaliteit	Componenten filmkwaliteit
 1920×1080 Fine 50p	Kies de gewenste combinatie van framegrootte, bitsnelheid en framesnelheid.  ① Framegrootte FHD : 1920×1080 HD : 1280×720 ② Bitsnelheid (compressiefactor) SF (Superfijn), F (Fijn), N (Normaal) ③ Framesnelheid 30p (60p), 25p (50p), 24p
 1920×1080 Fine 25p	
 1280×720 Fine 25p	
 1920×1080 Normaal 50p	
 1920×1080 Normaal 25p	
 1280×720 Normaal 25p	
 1920 x 1080 Super Fine 24p	
 1280 x 720 Super Fine 24p	
 1920×1080 Fine 24p	
 1280×720 Fine 24p	
 1920×1080 Normaal 24p	
 1280×720 Normaal 24p	

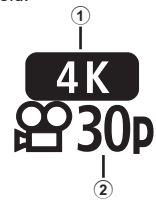
De volgende opties zijn beschikbaar wanneer [4K] is geselecteerd voor filmmodus*1:

Filmkwaliteit	Componenten filmkwaliteit
 3840×2160 30p	Kies de gewenste combinatie van framegrootte en framesnelheid.  ① Framegrootte 4K : 3840×2160 ② Framesnelheid 30p, 25p, 24p
 3840×2160 25p	
 3840×2160 24p	

*1 De bitsnelheid kan niet worden gewijzigd.

De volgende opties zijn beschikbaar als [Clips] is geselecteerd voor filmmodus*1:

Filmkwaliteit	Componenten filmkwaliteit
FHD 60p 1920×1080 Normaal 60p	Kies de gewenste combinatie van framegrootte, bitsnelheid en framesnelheid.  ① Framegrootte FHD : 1920×1080 HD : 1280×720 ② Bitsnelheid (compressiefactor) N (Normaal) ③ Framesnelheid 30p (60p), 25p (50p), 24p
FHD 30p 1920×1080 Normaal 30p	
HD 30p 1280×720 Normaal 30p	
FHD 50p 1920×1080 Normaal 50p	
FHD 25p 1920×1080 Normaal 25p	
HD 25p 1280×720 Normaal 25p	
FHD 24p 1920×1080 Normaal 24p	
HD 24p 1280×720 Normaal 24p	

*1 De bit-snelheid kan niet worden gewijzigd.

De volgende optie is beschikbaar als [High-speed] is geselecteerd voor filmmodus*2:



Filmkwaliteit	Componenten filmkwaliteit
HD HS 120fps 1280×720 HighSpeed 120fps	 ① Framegrootte HD : 1280×720 ② Framesnelheid 120fps

*2 De framesnelheid en bitsnelheid kunnen niet worden gewijzigd.

- Films worden opgeslagen in MPEG-4 AVC/H.264-formaat. De maximale grote voor één bestand is beperkt tot 4 GB. De maximale opnametijd voor één film is beperkt tot 29 minuten.
- Afhankelijk van het type van het gebruikte kaartje kan de opname eindigen voor de maximale lengte is bereikt.





























Effecten toevoegen aan een film

U kunt films opnemen die gebruik maken van de beschikbare effecten in de stand Fotograferen.

- 1 Draai de functieknop naar .
- 2 Druk op de knop  en gebruik   om de filmmodus (belichting) te markeren.
- 3 Gebruik   om een waarde te kiezen en druk op de knop .





Filmmodus (belichting)

P	<p>Belichting wordt automatisch aangepast als reactie op helderheid van het onderwerp.</p> <p>U kunt de subregelaar gebruiken om de belichting aan te passen.</p> <p>Nadat u op de  ()-knop heeft gedrukt, kunt u ook   gebruiken voor het instellen.</p>
A	<p>De weergave van de achtergrond wordt gewijzigd door de instelling van het diafragma.</p> <p>U kunt de belichting instellen met de subregelaar.</p> <p>Nadat u op de  ()-knop heeft gedrukt, kunt u ook   gebruiken voor het instellen.</p> <p>Nadat u op de  ()-knop heeft gedrukt, kunt u   gebruiken om de belichting aan te passen.</p>
S	<p>De sluitertijd is van invloed op de weergave van het onderwerp.</p> <p>U kunt de sluitertijd instellen met de subregelaar.</p> <p>Nadat u op de  ()-knop heeft gedrukt, kunt u ook   gebruiken voor het instellen.</p> <p>Nadat u op de  ()-knop heeft gedrukt, kunt u   gebruiken om de belichting aan te passen.</p> <p>De sluitertijd kan worden ingesteld op waarden tussen 1/24 sec. en 1/4000 sec.</p>
M	<p>Het diafragma en de sluitertijd kunnen handmatig worden ingesteld.</p> <p>U kunt de sluitertijd instellen met de subregelaar.</p> <p>Nadat u op de  ()-knop hebt gedrukt, kunt u ook   gebruiken voor het instellen.</p> <p>Nadat u op de  ()-knop heeft gedrukt, kunt u het diafragma instellen met de subregelaar of met  .</p> <p>De sluitertijd kan worden ingesteld op waarden tussen 1/24 sec. en 1/4000 sec.</p> <p>De ISO-gevoeligheid kan alleen handmatig worden ingesteld op waarden tussen 200 en 6400.</p>

- Wazige frames die worden veroorzaakt door factoren als een bewegend onderwerp terwijl de sluitersnelheid laag is, kunnen worden verbeterd door de kortst mogelijke beschikbare sluitertijd te selecteren.
- Het lage bereik van de sluitersnelheid verandert overeenkomstig de framesnelheid van de filmopnamemodus.

Opmerkingen

- De rol van de subregelaar kan worden gewijzigd in de aangepaste menu's .
-  [Functieregelaar] (Blz. 126)

Uitgangsvermogen van de flitser aanpassen (Flitssterkte regelen)

Het uitgangsvermogen van de flitser kan worden aangepast als u vindt dat uw onderwerp overbelicht is, of onderbelicht hoewel de belichting in de rest van het beeld in orde is.

1 Druk op de knop in de modi **P/A/S/M**.

- In de Modi **Auto**, **ART**, **SCN** en **AP** wordt het display van het LV-superbedieningspaneel bediend door de -bedieningsinstellingen] (Blz. 127).

2 Gebruik om te selecteren en druk daarna op de knop .

3 Gebruik om een waarde te kiezen en druk op de knop .

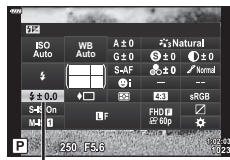

- Deze instelling heeft geen effect wanneer de flitserfunctie voor de externe flitser is ingesteld op **HANDMATIG**.
- Wijzigingen van de flitssterkte die met de externe flitser werden aangebracht, worden opgeteld bij de wijzigingen van de flitssterkte die met de camera werden gemaakt.



Camerabewegingen beperken (beeldstabilisator)

U kunt de camerabeweging beperken die zich kan voordoen als u foto's maakt wanneer er weinig licht is of wanneer u fotografeert bij een hoge vergroting. De beeldstabilisator start wanneer u de ontspanknop half indrukt.

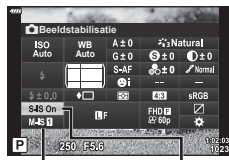
- 1 Druk op de knop  in de modi **P/A/S/M**.
 - In de Modi **Auto**, **ART**, **SCN** en **AP** wordt het display van het LV-superbedieningspaneel bediend door de -bedieningsinstellingen] (Blz. 127).
- 2 Gebruik Δ ∇ $\langle \triangleright$ om [Beeldstab.] te selecteren en druk vervolgens op de knop .
- 3 Markeer een item met $\langle \triangleright$ en druk op knop .



 Beeldstab.  Beeldstab.

Foto (S-IS)	S-IS uit	Beeldstabilisator is uitgeschakeld.
	S-IS aan	De camera detecteert de panrichting en past de juiste beeldstabilisatie toe.
Film (M-IS)	M-IS uit	Beeldstabilisator is uitgeschakeld.
	M-IS 	De camera gebruikt zowel sensorverschuiving (VCM) als elektronische correctie.
	M-IS 	De camera gebruikt alleen sensorverschuiving (VCM) correctie. Elektronische correctie wordt niet gebruikt.

- De randen van het kader worden weggesneden wanneer [M-IS ] geselecteerd is, waardoor het gefilmde gebied verkleind wordt.
- De beeldstabilisator kan te grote camerabewegingen of camerabewegingen die optreden wanneer de sluitertijd op de langste tijd is ingesteld, niet corrigeren. In deze gevallen kunt u beter een statief gebruiken.
- Als u een statief gebruikt, dient u [Beeldstab.] in te stellen op [S-IS uit]/[M-IS uit].
- Wanneer u een lens gebruikt met een beeldstabilisatiefunctieschakelaar, wordt prioriteit gegeven aan de lensinstellingen.
- U hoort eventueel een werkingsgeluid of trilling als de beeldstabilisator wordt ingeschakeld.

Andere lenzen gebruiken dan Micro Four Thirds-/Four-lenzen

U kunt de informatie over de brandpuntsafstand gebruiken om camerabewegingen te verminderen bij het maken van foto's met andere lenzen dan Micro Four Thirds-lenzen of Four Thirds-lenzen.

- Druk op de knop **INFO** terwijl [Beeldstab.] geselecteerd is, gebruik vervolgens Δ ∇ $\langle \triangleright$ om een brandpuntsafstand te markeren en druk op de knop .
- Kies een brandpuntsafstand tussen 0,1 mm en 1000,0 mm.
- Kies de waarde die overeenkomt met de waarde die op de lens gedrukt staat.
- [Resetten] (basis) selecteren in het opnamemenu 1 reset de brandpuntsafstand niet.

Fijnafstellingen voor de witbalans (witbalanscompensatie)

U kunt de compensatiewaarden voor zowel automatische witbalans als vooraf ingestelde witbalans instellen en afstemmen.

Kies een witbalansoptie voor u verder gaat om fijne aanpassingen te maken.

☞ "Kleur aanpassen (witbalans)" (Blz. 80)

- 1 Druk op de knop  in de modi **P/A/S/M**.
 - In de Modi **Auto**, **ART**, **SCN** en **AP** wordt het display van het LV-superbedieningspaneel bediend door de [📷-bedieningsinstellingen] (Blz. 127).
- 2 Markeer de witbalanscorrectie met Δ ∇ \triangleleft \triangleright en druk op de knop OK .
- 3 Gebruik \triangleleft \triangleright om een as te kiezen.
- 4 Selecteer een waarde met Δ ∇ en druk op de knop OK .

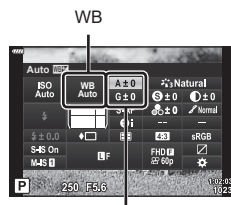

Witbalanscorrectie

Voor compensatie op de A-as (rood-blauw)

Verplaats de balk in de richting + om rode tinten te benadrukken en in de richting - om blauwe tinten te benadrukken.





Voor compensatie op de G-as (groen-magenta)

Verplaats de balk in de richting + om groene tinten te benadrukken en in de richting - om magenta-tinten te benadrukken.

- [Resetten] (basis) selecteren in opnamemenu 1 reset de geselecteerde waarde niet.





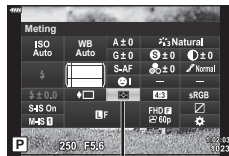

Kiezen hoe de camera de helderheid meet (meting)

U kunt kiezen hoe de camera de helderheid van het onderwerp meet.

- Druk op de knop  in de modi **P/A/S/M**.
 - In de Modi **Auto**, **ART**, **SCN** en **AP** wordt het display van het LV-superbedieningspaneel bediend door de -bedieningsinstellingen (Blz. 127).
- Gebruik Δ ∇ \triangleleft om [Meting] te selecteren, druk vervolgens op de knop .
- Markeer een item met \triangleleft \triangleright en druk op knop .







Meting

 Digitale ESP-meting	Meet de belichting in 324 gebieden van het kader en optimaliseert de belichting voor de huidige scène of portret (als en andere optie dan [UIT] is geselecteerd voor [© Gezichtsprio.]). Deze methode wordt aanbevolen voor normaal fotograferen.	
 Centrumgewogen lichtmeting	Levert het gemiddelde van de lichtniveaus van het motief en de achtergrond, maar het centrum van het beeld telt hier zwaarder mee.	
 Spotmeting	Meet een klein gebied (ongeveer 2% van het kader) en richt hierbij de camera op het object dat u wilt meten. De belichting wordt aangepast op basis van de helderheid van het gemeten punt.	
 Spotmeting (licht)	Verhoogt de belichting van de spotmeting. Zorgt ervoor dat lichte motieven licht worden weergegeven.	
 Spotmeting (schaduw)	Verlaagt de belichting van de spotmeting. Zorgt ervoor dat donkere motieven donker worden weergegeven.	

Fijnafstellingen maken voor de scherpte (Scherpte)

In de instellingen van de fotomodus (Blz. 78) kunt u fijnafstellingen maken voor de scherpte en deze wijzigingen opslaan.

- Aanpassingen zijn mogelijk niet beschikbaar, afhankelijk van de opnamemodus.

- Druk op de knop  in de modi **P/A/S/M**.
 - In de Modi **Auto**, **ART**, **SCN** en **AP** wordt het display van het LV-superbedieningspaneel bediend door de -bedieningsinstellingen (Blz. 127).
- Gebruik Δ ∇ \triangleleft om [Scherpte] te selecteren en druk daarna op de knop .
- Pas de scherpte aan met \triangleleft \triangleright en druk op de knop .

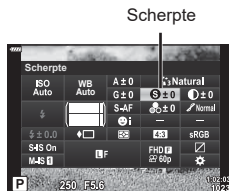







Scherpte

Fijnafstellingen maken voor het contrast (Contrast)

In de instellingen van de fotomodus (Blz. 78) kunt u fijnafstellingen maken voor het contrast en deze wijzigingen opslaan.

- Aanpassingen zijn mogelijk niet beschikbaar, afhankelijk van de opnamemodus.

- 1 Druk op de knop  in de modi **P/A/S/M**.
 - In de Modi , **ART**, **SCN** en  wordt het display van het LV-superbedieningspaneel bediend door de -bedieningsinstellingen] (Blz. 127).
- 2 Gebruik Δ ∇ \triangleleft \triangleright om [Contrast] te selecteren en druk daarna op de knop .
- 3 Pas het contrast aan met \triangleleft \triangleright en druk op de knop .

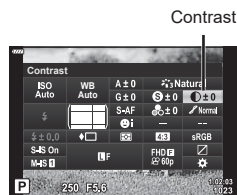

Fijnafstellingen maken voor de verzadiging (Verzadiging)

In de instellingen van de fotomodus (Blz. 78) kunt u fijnafstellingen maken voor de verzadiging en deze wijzigingen opslaan.

- Aanpassingen zijn mogelijk niet beschikbaar, afhankelijk van de opnamemodus.

- 1 Druk op de knop  in de modi **P/A/S/M**.
 - In de Modi , **ART**, **SCN** en  wordt het display van het LV-superbedieningspaneel bediend door de -bedieningsinstellingen] (Blz. 127).
- 2 Gebruik Δ ∇ \triangleleft \triangleright [Verzadiging] te selecteren en druk daarna op de knop .
- 3 Pas de verzadiging aan met \triangleleft \triangleright en druk op de knop .

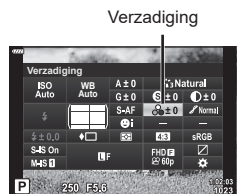

Fijnafstellingen maken voor de tint (Gradatie)

In de instellingen van de fotomodus (Blz. 78) kunt u fijnafstellingen maken voor de tint en deze wijzigingen opslaan.

- Aanpassingen zijn mogelijk niet beschikbaar, afhankelijk van de opnamemodus.

- Druk op de knop in de modi **P/A/S/M**.
 - In de Modi **Auto**, **ART**, **SCN** en **AP** wordt het display van het LV-superbedieningspaneel bediend door de -bedieningsinstellingen] (Blz. 127).
- Gebruik Δ ∇ \triangleleft \triangleright [Gradatie] te selecteren en druk daarna op de knop .
- Pas de toon aan met \triangleleft \triangleright en druk op de knop .

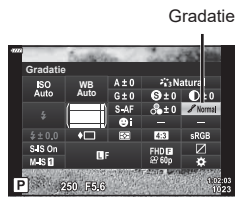

Gradatie

2

Opnamen maken

Schad.Aanp	Deelt het beeld op in kleinere gebieden en bepaalt voor elk gebied afzonderlijk de helderheid. Dit werkt goed bij beelden waarin gebieden met een hoog contrast voorkomen zodat de lichte partijen te helder en de donkere partijen te donker zouden worden.
Gradatie Normaal	Gebruik de stand Normaal bij normaal fotograferen.
Gradatie High Key	Gebruikt een tint die geschikt is voor een helder onderwerp.
Gradatie Low Key	Gebruikt een tint die geschikt is voor een donker onderwerp.

Filtereffecten toepassen op monotone beelden (Kleurenfilter)

In de instelling voor monotoon van de instellingen van de fotomodus (Blz. 78) kunt u vooraf een filtereffect toevoegen en opslaan. Dit zorgt voor een monotoon beeld waarin de kleur die met de filterkleur overeenkomt, wordt opgelicht en de complementaire kleur wordt verdonkerd.

- Druk op de knop in de modi **P/A/S/M**.
 - In de Modi **Auto**, **ART**, **SCN** en **AP** wordt het display van het LV-superbedieningspaneel bediend door de -bedieningsinstellingen] (Blz. 127).
- Gebruik Δ ∇ \triangleleft \triangleright om [Kleurenfilter] te selecteren en druk vervolgens op de knop .
- Markeer een optie met \triangleleft \triangleright en druk op de knop .

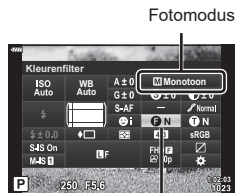

Fotomodus

Kleurenfilter

N:Geen	Hiermee creëert u een normale zwart/wit-foto.
Ye:Geel	Geeft mooi doortekende witte wolken tegen een helderblauwe lucht weer.
Or:Oranje	Accentueert de kleuren in blauwe luchten en zonsondergangen lichtjes.
R:Rood	Accentueert in sterke mate kleuren in blauwe luchten en de helderheid van karmozijnrood gebladerde.
G:Groen	Accentueert in sterke mate kleuren in rode lippen en groene bladeren.

De tint van een monotoon beeld aanpassen (Monochroom)

In de instelling Monotoon van de instellingen van de fotomodus (Blz. 78) kunt u vooraf een kleurtint toevoegen en opslaan.

- 1 Druk op de knop in de modi **P/A/S/M**.
 - In de Modi **Auto**, **ART**, **SCN** en **AP** wordt het display van het LV-superbedieningspaneel bediend door de [camera]-bedieningsinstellingen (Blz. 127).
- 2 Gebruik Δ ∇ \triangleleft \triangleright om [Monochroom] te selecteren en druk vervolgens op de knop \odot .
- 3 Gebruik \triangleleft \triangleright om een waarde te kiezen en druk op de knop \odot .

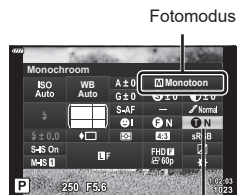

Monochrome kleur

N:Normaal	Hiermee creëert u een normale zwart/wit-foto.
S:Sepia	Hiermee wordt een sepia beeld gemaakt.
B:Blauw	Hiermee wordt een blauwachtig beeld gemaakt.
P:Paars	Hiermee wordt een paarsachtig beeld gemaakt.
G:Groen	Hiermee wordt een groenachtig beeld gemaakt.

i-Enhance-effecten aanpassen (Effect)

U kunt de sterkte van het i-Enhance-effect instellen in de fotomodus (Blz. 78).

- 1 Druk op de knop in de modi **P/A/S/M**.
 - In de Modi **Auto**, **ART**, **SCN** en **AP** wordt het display van het LV-superbedieningspaneel bediend door de [camera]-bedieningsinstellingen (Blz. 127).
- 2 Gebruik Δ ∇ \triangleleft \triangleright [Effect] te selecteren en druk daarna op de knop \odot .
- 3 Pas het effect aan met \triangleleft \triangleright en druk op de knop \odot .

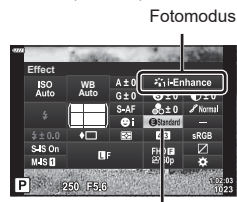

Effect

Effect LOW (Effect: laag)	Hiermee wordt een laag i-Enhance-effect toegevoegd aan beelden.
Effect STD (Effect: standaard)	Hiermee wordt een i-Enhance-effect tussen "hoog" en "laag" toegevoegd aan beelden.
Effect HIGH (Effect: hoog)	Hiermee wordt een hoog i-Enhance-effect toegevoegd aan beelden.

De indeling voor kleurenreproductieformaat instellen (Kleurruimte)

U kunt een indeling selecteren om er voor te zorgen dat kleuren correct worden gereproduceerd als genomen foto's worden gereproduceerd op een monitor of met een printer. Deze optie komt overeen met [Kleurruimte] (Blz. 129) in Aangepast menu.

- 1 Druk op de knop  in de modi **P/A/S/M**.
 - In de Modi **Auto**, **ART**, **SCN** en **AP** wordt het display van het LV-superbedieningspaneel bediend door de -bedieningsinstellingen] (Blz. 127).
- 2 Gebruik Δ ∇ \triangleleft om [Kleurruimte] te selecteren en druk vervolgens op de knop .
- 3 Selecteer een kleurformaat met \triangleleft \triangleright en druk op de knop .

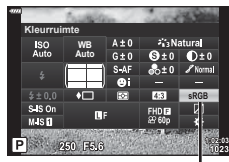

Kleurruimte

sRGB	Dit is de RGB-kleurruimte die standaard wordt aangegeven door de International Electrotechnical Commission (IEC). Gebruik normaal gesproken [sRGB] als standaardinstelling.
AdobeRGB	Dit is een standaard die door Adobe Systems wordt aangeboden. Compatibele software en hardware zoals een scherm, printer, enz. zijn vereist voor een juiste weergave van de beelden.

- [Adobe RGB] is niet beschikbaar in de **ART**- (Blz. 47) of filmmodus (Blz. 60) of als HDR-verlichting geselecteerd is in de **SCN**-modus (Blz. 35) of HDR is geselecteerd in de **AP**-modus (Blz. 41).

De helderheid van licht en schaduw wijzigen (Licht&schaduw - Bediening)

Gebruik [Lichte/donkere delen] om de helderheid van hoge lichten en schaduwen aan te passen.

- 1 Druk op de knop  in de modi **P/A/S/M**.
 - In de Modi **AUTO**, **ART**, **SCN** en **AP** wordt het display van het LV-superbedieningspaneel bediend door de [Licht&schaduw]-bedieningsinstellingen (Blz. 127).
- 2 Gebruik Δ ∇ \triangleleft \triangleright om [Licht&schaduwbediening] te selecteren en druk vervolgens op de knop OK .
- 3 Pas helderheid in de schaduw aan met de subregelaar of Δ ∇ \triangleleft \triangleright .
 - De instellingen kunnen worden gereset door de knop OK ingedrukt te houden.
- 4 Druk op de knop **INFO** om over te schakelen naar de middelste kleurschakeringen en pas vervolgens de helderheid aan met de subregelaar of Δ ∇ \triangleleft \triangleright .
 - De instellingen kunnen worden gereset door de knop OK ingedrukt te houden.
- 5 Druk op de knop **INFO** om over te schakelen naar highlights en pas vervolgens de helderheid aan met de subregelaar of Δ ∇ \triangleleft \triangleright .
 - De instellingen kunnen worden gereset door de knop OK ingedrukt te houden.
 - Druk nogmaals op de knop **INFO** om terug te keren naar schaduwen (stap 3).
- 6 Druk op de knop OK om instellingen op te slaan.

Opmerkingen

- U kunt ook deze bedieningselementen gebruiken door te drukken op de knop  (Δ) en vervolgens op de knop **INFO**.

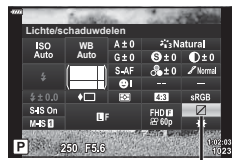



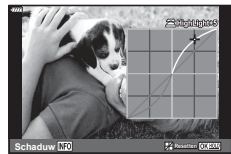

Controle Licht&schaduw



Functies aan knoppen toewijzen (Knopfuncties)

De volgende functies zijn standaard aan de knoppen toegewezen:

Knop	Standaard
 Functie	 (Digitale televoorzetlens)
 Functie	 REC

Volg onderstaande stappen om de functie van een knop te wijzigen.

1 Druk op de knop in de modi **P/A/S/M**.

- In de Modi **Auto**, **ART**, **SCN** en **AP** wordt het display van het LV-superbedieningspaneel bediend door de **[Fn]**-bedieningsinstellingen (Blz. 127).

2 Gebruik Δ ∇ \triangleleft \triangleright om [Knopfuncties] te selecteren en druk vervolgens op de knop .

- Het aangepaste menu [Knopfuncties] verschijnt.
- [Knopfuncties] kan ook worden bereikt vanuit de menu's (Blz. 113, 126).



Knopfuncties



















3 Gebruik Δ ∇ om de gewenste knop te markeren en druk op \triangleright .

4 Gebruik Δ ∇ om de gewenste knop te markeren en druk op de knop .

5 Druk nogmaals op de knop om af te sluiten.





Opmerkingen

- De functies die aan de knoppen zijn toegewezen, zijn mogelijk niet beschikbaar in sommige modi.
- De beschikbare opties zijn afhankelijk van de actuele modus.

 (AEL/AFL)	Druk op de knop om de AE- of de AF-vergrendeling te gebruiken. De functie verandert volgens de [AEL/AFL] (Blz. 131) instelling. Als AEL is geselecteerd, drukt u een keer op de knop om de belichting te vergrendelen en  op de monitor weer te geven. Druk nogmaals op de knop om het vergrendelen te annuleren.
 REC	Druk op de knop om een film op te nemen.
 (Voorbeeld)	Het diafragma wordt verlaagd naar de geselecteerde waarde terwijl de knop wordt ingedrukt.
 (One-touch witbalans)	Druk op de ontspanknop terwijl de knop is ingedrukt om de witbalanswaarde te verkrijgen (Blz. 81). Markeer het gewenste aantal en druk op de knop  om de waarde op te slaan.
 (AF-gebied select.)	Druk op de knop om het AF-doel te selecteren (Blz. 70).
MF	Druk op de knop om de modus [MF] te selecteren. Druk nogmaals op de knop om de voordien geselecteerde AF-stand te herstellen. Houd de knop ingedrukt en draai aan de subregelaraar om een focusmodus te kiezen.
 (Belichtingscompensatie)	Druk op de kop om de belichtingscompensatie aan te passen. In de modi P , A , S , ART , film en sommige  -modi, kunt u de belichtingscorrectie (Blz. 69) aanpassen door de knop in te drukken en met  de gewenste waarde te kiezen. Sommige modi bieden ook programmaverschuiving (Blz. 51). In de modus M kunt u de sluitersnelheid of het diafragma aanpassen door op de knop te drukken en met    of de subregelaraar de gewenste waarden te kiezen. • De rol van de subregelaraar kan worden gewijzigd in de aangepaste menu's   [Functieregelaraar] (Blz. 126)
 (Digitale televoorzetlens)	Druk op de knop om de digitale zoom [Aan] of [Uit] te schakelen (Blz. 115).
 (Vergroting)	Druk op de knop om het vergrotingskader weer te geven en druk er nogmaals op om het beeld te vergroten. Houd de knop ingedrukt om de vergrote weergave te annuleren.
Pieken	Druk op de knop om het piekscherm in of uit te schakelen. Wanneer Pieken wordt weergegeven, zijn de histogramweergave en de weergave van lichte en schaduwgebieden niet beschikbaar (Blz. 132).
 (Schakelaar vergrendeling)	Druk op de knop en houd deze ingedrukt om de bediening van het touchscreen in en uit te schakelen.

■ De belichting vergrendelen (AE-vergrendeling)

U kunt de belichting vergrendelen door te drukken op de knop waaraan  is toegewezen (Blz. 97). Gebruik dit wanneer u de focus en belichting apart wilt aanpassen of wanneer u verschillende foto's bij dezelfde belichting wilt maken.

- Als u eenmaal op de knop drukt waaraan  is toegewezen drukt, wordt de belichting vergrendeld en wordt  weergegeven.  "AEL/AFL" (Blz. 131)
- Druk nogmaals op de knop waaraan  is toegewezen om de AE-vergrendeling op te heffen.
- De vergrendeling wordt geannuleerd zodra u de functiekноп, de knop **MENU** of de knop  gebruikt.

■ Zoomkader-AF/Zoom-AF (Super Spot AF)

U kunt inzoomen op een deel van het beeld wanneer de scherpstelling wordt aangepast. Door een hoge zoomverhouding te kiezen, kunt u de automatische scherpstelling gebruiken om scherp te stellen op een kleiner gebied dan hetgeen normaal door het AF-kader wordt aangegeven. U kunt het scherpsteldoel ook nauwkeuriger positioneren.

Houd de knop waaraan [Q] is toegewezen om te wisselen tussen de volgende schermen:

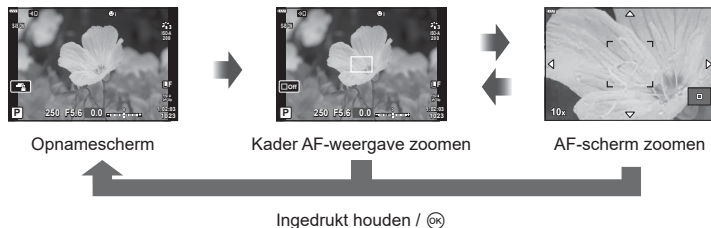

1 Wijs [Q] toe aan de knop **Fn** of **OK**.

- Als u Super Spot AF wilt gebruiken, moet u eerst [Q] toewijzen aan de knop **Fn** of **OK** (Blz. 97).

2 Druk op de knop waaraan [Q] is toegewezen om het zoomkader weer te geven.

- Als er is scherpgesteld op het onderwerp net voor de knop wordt ingedrukt, wordt het zoomkader weergegeven in de huidige scherpstelpositie.
- Positioneer het zoomkader met Δ ∇ \langle \triangleright .
- Druk op de knop **INFO** en gebruik Δ ∇ om de zoomverhouding te selecteren. (x3, x5, x7, x10, x14)

3 Druk nogmaals op de toegewezen knop om in te zoomen op het zoomkader.

- Positioneer het zoomkader met Δ ∇ \langle \triangleright .
- U kunt de zoomverhouding wijzigen door de subregelaar te draaien.

4 Druk de sluitknop half in om de autofocus te starten.

- De camera stelt scherp met het motief dat zich in het midden van het beeld bevindt. Kies een andere focuspositie met Δ ∇ \langle \triangleright .
- De zoom is alleen op de monitor zichtbaar en heeft geen invloed op de resulterende foto's.
- Houd de toegewezen knop ingedrukt of druk op de knop **OK** om de zoom te beëindigen en de AF-weergave van het zoomkader af te sluiten.
- Als u een Four Thirds-systeemplens gebruikt, werkt de AF niet tijdens de zoomweergave.
- Tijdens het inzoomen maakt de IS (beeldstabilisator) geluid.

Opmerkingen

- Er kunnen ook aanraakbedieningen worden gebruikt.

3 Afspelen

Informatieweergave tijdens het afspelen

Beeldinformatie afspelen

Vereenvoudigde weergave

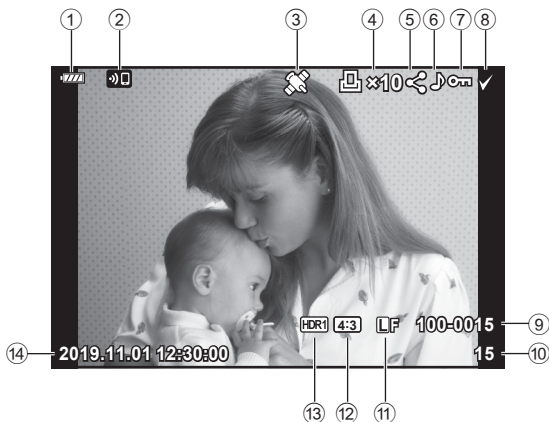

Volledige weergave

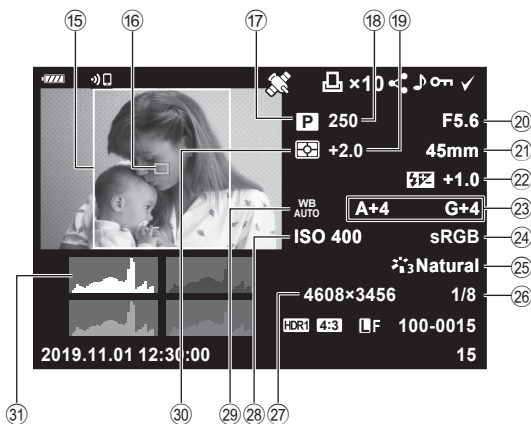

①	Batterijniveau.....	Blz. 20	⑩	AF-meetgebied.....	Blz. 70
②	Draadloze LAN-verbinding...	Blz. 136-143	⑪	Opnamemodus.....	Blz. 27-59
③	Inclusief GPS-gegevens.....	Blz. 141	⑫	Sluittijd.....	Blz. 51-54
④	Afdruk besteld Aantal afdrukken.....	Blz. 107	⑬	Belichtingscompensatie.....	Blz. 69
⑤	Deelorder.....	Blz. 106	⑭	Diafragmawaarde.....	Blz. 51-54
⑥	Geluidsopname.....	Blz. 108, 121	⑮	Brandpuntsafstand	
⑦	Beveiligen.....	Blz. 105	⑯	Regelaar flitserintensiteit.....	Blz. 88
⑧	Beeld geselecteerd.....	Blz. 106	⑰	Witbalanscorrectie.....	Blz. 90
⑨	Bestandsnummer.....	Blz. 130	⑱	Kleurruimte.....	Blz. 95
⑩	Framenummer		⑲	Fotomodus.....	Blz. 78, 115
⑪	Beeldkwaliteit.....	Blz. 83	⑳	Compressiefactor.....	Blz. 135
⑫	Breedte-hoogteverhouding.....	Blz. 82	㉑	Aantal pixels.....	Blz. 135
⑬	HDR-beeld.....	Blz. 41	㉒	ISO-gevoeligheid.....	Blz. 79
⑭	Datum en tijd.....	Blz. 21	㉓	Witbalans.....	Blz. 80
⑮	Beeldrand.....	Blz. 82	㉔	Lichtmeetstand.....	Blz. 91
			㉕	Histogram.....	Blz. 26

De informatieweergave omschakelen

U kunt de informatie die tijdens het afspelen wordt weergegeven, wijzigen via de knop **INFO**.

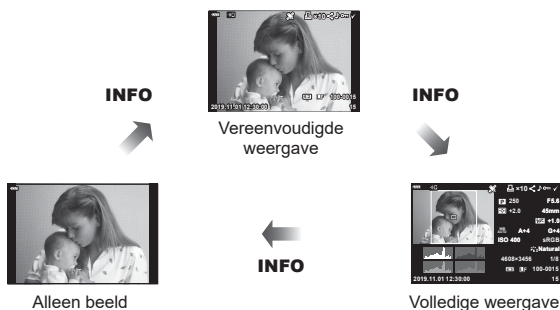
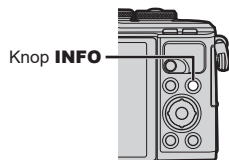





- U kunt histogram en licht en schaduw toevoegen aan de informatie die wordt weergegeven tijdens het afspelen. Info (Blz. 132)

Foto's en films bekijken

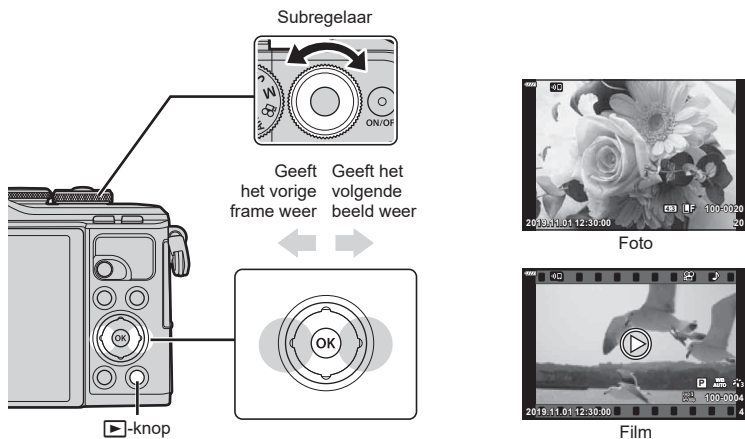
1 Druk op de knop .

- Er wordt een foto of film weergegeven.
- Selecteer de gewenste foto of film met de subregelaar of de pendelknop.
- Om terug te keren naar de opnamemodus, drukt u de ontspanknop half in of drukt u op de knop .





Subregelaar	Enkelbeeldweergave: Vorige (⊖)/Volgende (⊕) Close-up afspelen: U kunt de volgende afbeelding of de vorige afbeelding weergeven tijdens close-up afspelen. Index/Mijn Clips/kalenderweergave: markeer afbeelding
Pendelknop (Δ ∇ <Δ>)	Afspelen van een enkel frame: geef het volgende frame (▷) weer/geef het vorige frame (<◁) weer/spring 10 frames (∇) vooruit/spring 10 frames (Δ) terug Close-up weergeven: De close-up-positie wijzigen U kunt het volgende beeld (▷) of het vorige beeld (<◁) weergeven tijdens de close-up-weergave door op de knop INFO te drukken. Druk nogmaals op de knop INFO om een zoomkader weer te geven en gebruik Δ ∇ <Δ> om de positie ervan te wijzigen. Index/Mijn Clips/kalenderweergave: markeer afbeelding
Knop  (☒)	Indexweergave
Knop Fn (Q)	Close-up weergeven
Knop  (◀)	Selecteer beelden voor delen (Blz. 106)
Knop INFO	Beeldinformatie bekijken
knop 	Foto verwijderen (Blz. 105)
Knop 	Menu's bekijken (in kalenderweergave drukt u op deze knop om terug te keren naar enkelbeeldweergave)

Indexweergave/kalenderweergave

- Druk in de enkelbeeldweergave op de knop  voor indexweergave. Druk nogmaals op de knop  voor de weergave van Mijn Clips en nogmaals voor kalenderweergave.
- Druk op de knop  om terug te keren naar enkel beeld-weergave.



*1 Als een of meer Mijn Clips zijn gemaakt, worden deze hier weergegeven (Blz. 63).



- U kunt het aantal beelden voor de indexweergave wijzigen.   [Instellingen] (Blz. 133)

Opmerkingen

- Er kunnen ook aanraakbedieningen worden gebruikt (Blz. 112).

Foto's bekijken

Close-up weergeven

Druk in de enkelbeeldweergave op de knop  om in te zoomen. Druk op de knop  om terug te keren naar de enkelbeeldweergave.

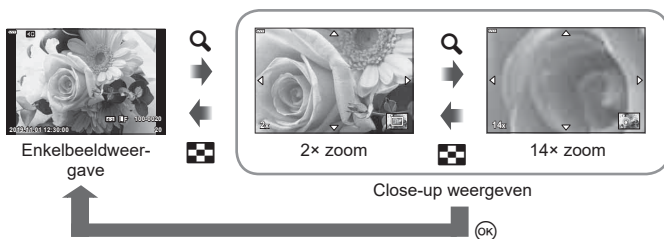





Opmerkingen

- Er kunnen ook aanraakbedieningen worden gebruikt (Blz. 111).

Roteren

Instellen of foto's al dan niet worden gedraaid.

- 1 Geef de foto weer en druk op de knop .
- 2 Selecteer [Roteren] en druk op de knop .
- 3 Druk op  om de afbeelding linksom te draaien of op  om de afbeelding rechtsom te draaien; de afbeelding draait telkens wanneer u op de knop drukt.
 - Druk op de knop  om instellingen op te slaan en af te sluiten.
 - Het grote beeld wordt opgeslagen met de huidige oriëntatie.
 - Films en beveiligde beelden kunnen niet worden geroteerd.

Diavoorstelling

Hierbij worden de afbeeldingen die op het kaartje zijn opgeslagen één voor één weergegeven.

- 1 Druk op de knop **OK** op het afspeeldisplay.
- 2 Selecteer **[Wissen]** en druk op de knop **OK**.



- 3 Pas de instellingen aan.

Starten	Start de diashow. De afbeeldingen worden in volgorde weergegeven, te starten bij de huidige afbeelding.
Achtergrondmuziek	Stel [Happy Days] in of [Uit].
Dia	Stel het type gegevens in dat moet worden afgespeeld.
Dia-interval	Instellen hoe lang elke dia wordt weergegeven (2 tot 10 seconden).
Filminterval	Selecteer [Volledig] om de volledige lengte van elke filmclip in de diavoorstelling af te spelen of [Kort] om alleen het inleidende gedeelte van elke filmclip af te spelen.

- 4 Selecteer [Start] en druk op de knop **OK**.
 - De diavoorstelling start.
 - Druk op **Δ ∇** tijdens de diavoorstelling om het algemene volume van de luidspreker van de camera aan te passen. Druk op **<|>** als de volumeregelaar zichtbaar is om de balans aan te passen tussen het geluid dat met de foto of film is opgenomen en de achtergrondmuziek.
 - Druk op de knop **OK** om de diavoorstelling te stoppen.

Andere achtergrondmuziek dan [Happy Days]

Om andere achtergrondmuziek dan [Happy Days] te gebruiken, kunt u de van de Olympus-website gedownloade gegevens op de kaart opslaan en deze als [Achtergrondmuziek] selecteren in stap 3. U kunt deze van de volgende website downloaden.

<http://support.olympus-imaging.com/bgmdownload/>

Films bekijken

Selecteer een film en druk op de knop **OK** om het weergavemenu weer te geven. Selecteer [Filmweergave] en druk op de knop **OK** om het afspelen te starten. Spoel vooruit en achteruit met **</>**. Druk nogmaals op de knop **OK** om het afspelen te pauzeren. Gebruik **Δ** terwijl het afspelen is gepauzeerd om het eerste beeld weer te geven en **∇** om het laatste beeld weer te geven. Gebruik **</>** of de subregelaar om het vorige of het volgende beeld weer te geven. Druk op de knop **MENU** om het afspelen te stoppen.

- Gebruik **Δ ∇** om het volume aan te passen tijdens het afspelen van films.

Opmerkingen

- Er kunnen ook aanraakbedieningen worden gebruikt (Blz. 111).

Voor films van 4 GB of groter

Als de film automatisch is gesplitst in meerdere bestanden, wordt een menu met de volgende opties weergegeven als u op de knop **OK** drukt:

[Afsp. vanaf begin]:	Speelt een gesplitste film helemaal af
[Filmweergave]:	Speelt bestanden afzonderlijk af
[Gehele  verw.]:	Verwijdert alle onderdelen van een gesplitste film
[Wissen]:	Wist bestanden afzonderlijk

- We adviseren om de laatste versie van Olympus Workspace te gebruiken om films op een computer af te spelen. Voordat u de software voor het eerst start, dient u de camera aan te sluiten op de computer.

Afbeeldingen beveiligen

U kunt afbeeldingen beveiligen tegen toevallige verwijdering. Roep een beeld op dat u wilt beveiligen en druk op **OK** om het weergavemenu op te roepen. Selecteer **[O-m]** en druk op **OK**, druk daarna op **Δ** of **∇** om de afbeelding te beveiligen. Beveiligde afbeeldingen zijn aangegeven met het pictogram **O-m** (beveiligen). Druk op **Δ** of **∇** om de beveiliging op te heffen. U kunt ook meerdere geselecteerde afbeeldingen beveiligen.

 "Beelden selecteren (**O-m**, Selectie wissen, Geselect. deelorder)" (Blz. 106)

- Bij het formatteren van de kaart worden alle beelden gewist, inclusief beveiligde beelden.

O-m (beveiligen) pictogram







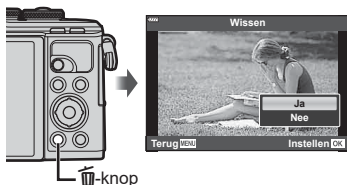

Een beeld wissen

Geef een beeld weer dat u wilt wissen en druk op de knop **Wissen**. Selecteer [Ja] en druk op de knop **OK**.







Een overdrachtorder instellen voor beelden (Deelorder)

U kunt vooraf de beelden selecteren die u naar een smartphone wilt overbrengen.

U kunt ook OL.Share gebruiken om door de beelden te bladeren die in de deelorder zijn opgenomen. Wanneer u beelden afspeelt die u wilt overbrengen, drukt u op de knop  om het weergavemenu weer te geven. Nadat u [Deelorder] hebt geselecteerd en op de knop  hebt gedrukt, drukt u op  of  om een deelorder in te stellen op een beeld en  weer te geven. Om een deelorder te annuleren, drukt u op  of . U kunt vooraf afbeeldingen selecteren die u wilt overbrengen en tegelijk een deelorder instellen.

- U kunt een deelorder instellen op maximaal 200 afbeeldingen.
- Deelorders kunnen geen RAW-beelden bevatten.



Opmerkingen

Afbeeldingen kunnen ook met de knop  () worden gemarkeerd voor delen. Als de knop  aan een andere rol is toegewezen dan aan , wijst u hem met de optie -functie] in de aangepaste menu's toe aan de rol  (Blz. 126).





Een deelorder annuleren

Annuleer deelorders die op foto's zijn ingesteld.

- 1 Markeer [Deelorder resetten] in het weergavemenu  en druk op de knop .
- 2 Selecteer [Ja] en druk op de knop .

Beelden selecteren (, Selectie wissen, Geselect. deelorder)

U kunt meerdere foto's selecteren voor , [Selectie wissen] of [Geselect. deelorder].

- Om meerdere beelden te selecteren, moet u eerst  selecteren voor -functie] (Blz. 126).

Druk op de knop  () op het indexweergavescherm (Blz. 103) om een beeld te selecteren. Er wordt vervolgens een pictogram  weergegeven op het beeld. Druk opnieuw op de knop  () om de selectie te annuleren.

Druk op de knop  om het menu weer te geven en selecteer vervolgens uit , [Selectie wissen] of [Geselect. deelorder].

Deze functie is ook beschikbaar bij het weergeven van een enkel beeld.



Opmerkingen

- Er kunnen ook aanraakbedieningen worden gebruikt (Blz. 112).

Een afdrukbestelling aanmaken (DPOF)

U kunt foto's selecteren om af te drukken en het aantal kopieën kiezen, net als de informatie die op elke foto moet worden afgedrukt. De foto's kunnen bij fotowinkels worden afgedrukt die het Digital Print Order Format (DPOF) ondersteunen. Er wordt een digitale afdrukbestelling opgeslagen op de geheugenkaart.

- 1 Druk op de knop **OK** op het afspeeldisplay.
- 2 Selecteer [**□**] (Afdruk bestellen)] en druk op de knop **OK**.



- 3 Selecteer [**□**] of [**□**ALL] en druk op de knop **OK**.

Individuele foto

Druk op **<|>** om de afbeelding te selecteren waarvoor u een afdrukbestelling wilt instellen en druk op **Δ ∇** om het aantal afdrucken in te stellen.

- Om een afdrukreservering voor meerdere afbeeldingen in te stellen, herhaalt u deze stap. Druk op de knop **OK** als alle gewenste afbeeldingen zijn geselecteerd.

Alle foto's

Selecteer [**□**ALL] en druk op de knop **OK**.

- 4 Selecteer de gewenste datum- en tijdweergave en druk op de knop **OK**.

Nee	De foto's worden zonder datum en tijd afgedrukt.
Datum	De foto's worden afgedrukt met de datum van fotograferen.
Tijd	De foto's worden afgedrukt met het tijdstip van fotograferen.

- Bij het afdrucken van afbeeldingen kan de instelling niet tussen de afbeeldingen in worden gewijzigd.

- 5 Selecteer [Instelling] en druk op de knop **OK**.

- De camera kan niet worden gebruikt om afdrukbestellingen te wijzigen die met andere apparaten zijn aangemaakt. Als u een nieuwe afdrukbestelling aanmaakt, wist u eventuele bestaande afdrukbestellingen die aangemaakt zijn met andere apparaten.
- Afdrukbestellingen kunnen geen RAW-beelden of films bevatten.

Alle of geselecteerde foto's uit de afdrukbestelling verwijderen

U kunt alle afdrukreserveringsgegevens annuleren of alleen de gegevens voor geselecteerde foto's.

- 1 Druk op de knop **OK** op het afspeeldisplay.
- 2 Selecteer [**Print**] (Afdruk bestellen)] en druk op de knop **OK**.
- 3 Selecteer [**Print**] en druk op de knop **OK**.
 - Om alle afbeeldingen uit de afdrukbestelling te verwijderen, selecteert u [Resetten] en druk op de knop **OK**. Om af te sluiten zonder alle afbeeldingen te verwijderen, selecteert u [Bewaren] en drukt u op de knop **OK**.
- 4 Druk op **<D** om beelden te selecteren die u uit de afdrukbestelling wilt verwijderen.
 - Gebruik **▽** om het aantal afdrucken in te stellen op 0. Druk op de knop **OK** zodra u alle gewenste afbeeldingen uit de afdrukbestelling hebt verwijderd.
- 5 Selecteer de gewenste datum- en tijdweergave en druk op de knop **OK**.
 - Deze instelling wordt op alle beelden met printreserveringsgegevens toegepast.
- 6 Selecteer [Instellen] en druk op de knop **OK**.

Geluid opnemen

Er kan audio worden toegevoegd aan foto's (tot maximaal 30 seconden).

- 1 Geef het beeld weer waaraan u audio wilt toevoegen en druk op de knop **OK**.
 - Audio-opname is niet mogelijk bij beveiligde afbeeldingen.
 - Audio-opname is ook beschikbaar in het weergavemenu.
- 2 Selecteer [**Microfoon**] en druk op de knop **OK**.
 - Selecteer [Nee] om af te sluiten zonder audio toe te voegen.
- 3 Selecteer [**Microfoon** Start] en druk op de knop **OK** om de opname te starten.
- 4 Druk op de knop **OK** om de opname te stoppen.
 - Beelden met audio-opname worden aangegeven door het pictogram **♪**.

- Als u de opgenomen audio wilt verwijderen, selecteert u [Wissen] in stap 3.

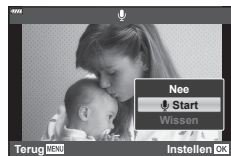

Geluidswaergave

Als er een audio-opname beschikbaar is voor het huidige beeld, drukt u op de knop **OK** om opties voor de waergave van audio weer te geven. Markeer [Afspelen **♪**] en druk op de knop **OK** om het afspelen te starten. Druk op de knop **OK** of **MENU** om het afspelen te stoppen. Tijdens het afspelen kunt u op **△** **▽** drukken om het volume te verhogen of te verlagen.

Opmerkingen

- Audio-opnames kunnen ook worden afgespeeld met gebruik van de aanraakbediening (Blz. 111).

Mijn Clips bekijken







U kunt de bestanden in Mijn Clips achter elkaar weergeven.

- 1 Druk op de knop  en selecteer een beeld dat is gemarkeerd met .
- 2 Nadat u op de knop  hebt gedrukt om de menu's weer te geven, markeert u [Mijn Clips afspelen] met   en drukt u op de knop .
 - De bestanden in Mijn Clips worden opvolgend weergegeven.
 - Druk op de knop  om de doorlopende weergave te beëindigen.



Foto's aan Mijn Clips toevoegen

U kunt ook foto's selecteren en deze aan Mijn Clips toevoegen.

Geef de foto weer die u wilt toevoegen en druk op de knop  om het menu te openen. Selecteer [Toevoegen aan mijn clips] en druk op de knop . Gebruik     om Mijn Clips en de order waaraan u de foto's wilt toevoegen, te selecteren en druk op de knop .

- RAW-afbeeldingen worden aan Mijn Clips toegevoegd als voorbeeldafbeeldingen met een lage resolutie.

Een clip uit Mijn Clips verwijderen

- 1 Druk op de knop  en geef een beeld weer gemarkeerd met het pictogram .
- 2 Druk op de knop  voor opties, en markeer vervolgens [Al Mijn Clips bekijken] met   en druk op de knop .
 - Er wordt een lijst met clips weergegeven.
- 3 Markeer een clip die u wilt verwijderen met   .
- 4 Druk op de knop  voor opties, en markeer vervolgens [Uit Mijn Clips verwijderen] met   en druk op de knop .
 - De gemarkeerde clip wordt uit Mijn Clips verwijderd.
 - Clips die uit Mijn Clips worden verwijderd, worden behandeld als normale films.
 - Via dezelfde procedure kunnen foto's uit Mijn Clips worden verwijderd.



Tips

- Clips die zijn verwijderd kunnen weer aan Mijn Clips worden toegevoegd zoals beschreven in "Foto's aan Mijn Clips toevoegen".

Panoramabeelden scrollen

Panorama's bestaan uit meerdere met elkaar verbonden beelden, die in een scroll-scherm kunnen worden weergegeven.

- 1 Selecteer een panorama in enkelbeeldweergave.
- 2 Druk op de knop **Fn** (Q).
 - Gebruik \triangle ∇ \langle \rangle om te scrollen.



- Tijdens het afspelen kunt u drukken op de knop **Fn** (Q) om in te zoomen van 2x tot 14x of op de knop $\left[\begin{smallmatrix} \text{+} \\ \text{+} \end{smallmatrix} \right]$ (\oplus) om uit te zoomen. Druk op de knop \odot om terug te keren naar enkel beeld-weergave.
- Om overige beelden in zoomverhoudingen boven 2x weer te geven, drukt u op de knop **INFO** en daarna op \langle \rangle . Druk opnieuw op **INFO** om het verschuiven weer in te schakelen. U kunt overige beelden ook weergeven via de subregelaar.

Opmerkingen

- Er kunnen ook aanraakbedieningen worden gebruikt (Blz. 111).

Het aanraakscherm gebruiken

U kunt het aanraakscherm gebruiken om beelden te manipuleren.

- Tik niet met uw vingernagels of een scherp voorwerp op het display.
- Handschoenen of een monitorafdekking kunnen de bediening van het aanraakscherm hinderen.

Enkelbeeldweergave

■ Het vorige of volgende beeld weergeven

- Schuif uw vinger naar links om het volgende beeld weer te geven en naar rechts om het vorige beeld weer te geven.





■ Vergroting

- Tik zacht op het scherm om de schuif en  weer te geven.
- Schuif de balk omhoog of omlaag om in of uit te zoomen.
- Veeg met uw vinger om door het scherm te schuiven als het beeld is ingezoomd.





■ Geluidswaergave/Film afspelen

- Tik op  om de weergave te starten.
- Om tijdens het afspelen het volume aan te passen, plaatst u een vinger op het scherm en schuift u deze omhoog of omlaag.
- Bij het afspelen van een film kan deze worden gepauzeerd door op het scherm te tikken. Tik nogmaals om het afspelen te hervatten.
- Terwijl de weergave wordt gepauzeerd, kunt u de indicator voor de positie van de weergave onderaan het scherm naar links of rechts veegen om een nieuw startpunt te kiezen.
- Tik op  om het afspelen te beëindigen.







Afspelen van de Index/Mijn Clips/Kalender

Als u in enkelbeeldweergave licht op het scherm tikt, verschijnt het pictogram .

Tik op  om de indexweergave weer te geven. Tik op  voor kalenderweergave en weergave van Mijn Clips.

■ De vorige of volgende pagina weergeven

- Schuif uw vinger omhoog om de volgende pagina weer te geven en omlaag om de vorige pagina weer te geven.
- Tik op  of  om het aantal weergegeven beelden te wijzigen.  [Instellingen] (Blz. 127)
- Tik  meerdere malen aan om terug te keren naar de enkelbeeldweergave.

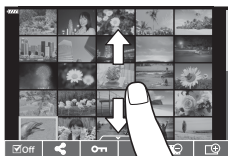





■ Beelden bekijken

- Tik op een beeld om het beeld schermvullend weer te geven.

Afbeeldingen selecteren en beveiligen

Tik licht op het scherm om het aanraakmenu weer te geven (enkelbeeldweergave) of tik op het pictogram  (indexweergave). U kunt vervolgens de gewenste handeling uitvoeren door op de pictogrammen in het aanraakmenu te tikken.



	Selecteer een beeld. U kunt meerdere afbeeldingen selecteren en gezamenlijk verwijderen.
	U kunt ook instellen welke beelden u met een smartphone wilt delen.  "Een overdrachtorder instellen voor beelden (Deelorder)" (Blz. 106)
	Beveiligt een beeld.

Beelden bekijken in de modus zelfportret

■ Het vorige of volgende beeld weergeven

De bedieningselementen zijn gelijk aan die voor enkelbeeldweergave (Blz. 111).

■ Vergroting

De bedieningselementen zijn gelijk aan die voor enkelbeeldweergave (Blz. 111).

■ Geluidswaergave/Film afspelen

De bedieningselementen zijn gelijk aan die voor enkelbeeldweergave (Blz. 111).

■ Geselecteerde beelden voor delen

- Tik op het monitor om het pictogram Delen te weergeven.
- Tik op  om beelden te selecteren voor delen.

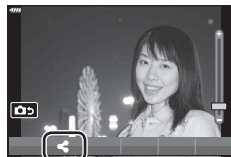

■ Terugkeren naar opnamemodus

- Tik op  om terug te keren naar de opnamemodus (Blz. 67).



Opmerkingen

- In de zelfportret-modus is de knop **INFO** uitgeschakeld.

4 Menufuncties

Basismenubewerkingen

De menu's kunnen gebruikt worden om de camera gebruiksvriendelijk aan te passen en bevatten opname- en weergaveopties die niet toegankelijk zijn via de live controle, het LV-superbedieningspaneel, enzovoort.

	Fotograferen instellen en fotografeerinstellingen (Blz. 114)
	Instellingen van de filmmodus (Blz. 119)
	Weergave- en herwerkingsopties (Blz. 120)
	De camera-instellingen aanpassen (Blz. 126)
	Camera-instelling (bv. datum en taal) (Blz. 124)

Functies die niet vanuit menu's geselecteerd kunnen worden

Het is mogelijk dat sommige functies niet geselecteerd kunnen worden vanuit de menu's als de pendelknop gebruikt wordt.

- Functies die niet ingesteld kunnen worden met de huidige stand Fotograferen.
- Functies die niet ingesteld kunnen worden vanwege een functie die al is ingesteld: Instellingen zoals fotomodus zijn niet beschikbaar als de modusregelaar naar **AUTO** gedraaid is.

1 Druk op de **MENU**-knop om de menu's weer te geven.

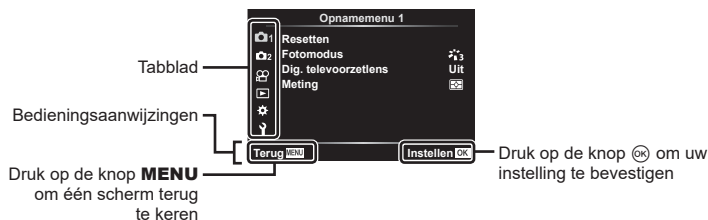

- Nadat u een optie hebt geselecteerd, wordt er ongeveer 2 seconden lang een uitleg weergegeven.
- Druk op de knop **INFO** om gidsen weer te geven of te verbergen.

2 Gebruik Δ ∇ om een tabblad te selecteren en druk op de knop **OK**.

- Het tabblad met de menugroep wordt weergegeven wanneer het Aangepaste menu wordt geselecteerd. Gebruik Δ ∇ om de menugroep te selecteren en druk op de knop **OK**.

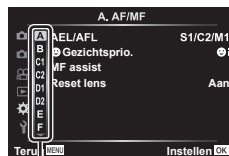

Menugroep

- 3 Selecteer een item met Δ / ∇ en druk op \odot om opties weer te geven voor het geselecteerde item.

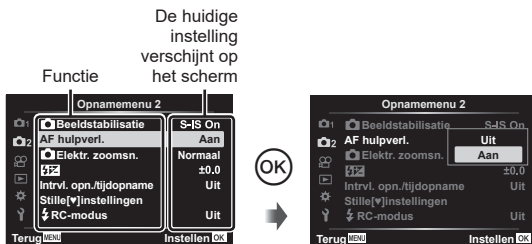

- 4 Gebruik Δ / ∇ om een optie te markeren en druk op \odot om te selecteren.
- Druk meerdere keren op de knop **MENU** om het menu te verlaten.

Opmerkingen

- Voor de standaardinstellingen van iedere optie verwijzen wij naar "Standaard" (Blz. 162).

Opnamemenu 1/Opnamemenu 2 gebruiken

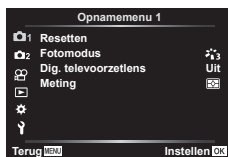

Opnamemenu 1

- Resetten
Fotomodus (Blz. 78, 115)
Digitale televoorzetlens (Blz. 115)
Meting (Blz. 91)

Opnamemenu 2

- Beeldstab. (Blz. 89)
AF hulpverl. (Blz. 115)
 Elektr. zoomsnelheid (Blz. 116)
 (Blz. 88)
Intrvl. Op./Time Lapse (Blz. 116)
Stille [♥]-instellingen (Blz. 117)
 RC-modus (Blz. 118)



Standaardinstellingen herstellen (Resetten)

De camera-instellingen kunnen probleemloos worden teruggezet naar de standaardinstellingen.

- Selecteer [Resetten] in Opnamemenu 1 en druk op de knop \odot .
- Markeer een resetoptie ([Volledig] of [Basis]) en druk op de knop \odot .
 - Als u alle instellingen behalve de tijd, de datum en nog enkele andere wilt resetten, markeert u [Volledig] en drukt u op \odot . "Standaard" (Blz. 162)
- Selecteer [Ja] en druk op de knop \odot .

Verwerkingsopties (Fotomodus)

U kunt individuele aanpassingen instellen voor het contrast, de scherpte en andere parameters in de instellingen van [Fotomodus] (Blz. 78). Wijzigingen in parameters worden voor elke fotomodus afzonderlijk opgeslagen.

- 1 Selecteer [Fotomodus] in  Opnamemenu 1 en druk op de knop .
 - De camera geeft de fotomodi weer die beschikbaar zijn in de huidige opnamemodus.

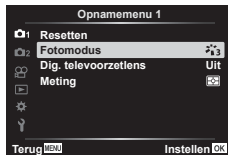

- 2 Selecteer een optie met   en druk op de knop .

- Druk op  om gedetailleerde opties in te stellen voor de geselecteerde fotomodus. Voor bepaalde fotomodi zijn er geen gedetailleerde opties beschikbaar.
- Veranderingen van het contrast hebben alleen effect bij de instelling [Normaal].

Digitale zoom (Digitale televoorzetlens)

De digitale televoorzetlens wordt gebruikt om in te zoomen voorbij de huidige zoomverhouding. De camera slaat de middelste uitsnede op. Het onderwerp wordt bijna verdubbeld in grootte.

- 1 Selecteer [Aan] voor [Dig. televoorzetlens] in  Opnamemenu 1.
- 2 De weergave in de monitor wordt met een factor twee vergroot.
 - Het motief wordt vastgelegd zoals het op de monitor verschijnt.
 - Digitale zoom is niet beschikbaar als [Panorama] geselecteerd is in de **SCN**-modus, als meerv. belichting, panorama of trapeziumcorrectie geselecteerd is in de **LAP**-modus of als [Standaard] geselecteerd is in de filmmodus.
 - Wanneer een RAW-beeld genomen met [Aan] geselecteerd voor [Digitale televoorzetlens] wordt weergegeven, wordt het gedeelte dat op de monitor zichtbaar is, weergegeven in een kader.
 - AF-kader valt weg
 -  wordt weergegeven op de monitor.

De focus verbeteren in donkere omgevingen (AF hulpverl.)

De AF hulpverlichting (AF hulplamp) gaat branden om het scherpstellen in donkere omstandigheden te ondersteunen. Selecteer [Uit] om de AF hulpverlichting uit te schakelen.

Als u de AF-hulpverlichting wilt gebruiken tijdens stille fotografie, moet u de optie wijzigen die is geselecteerd voor [Instellingen stille ] (Blz. 117).

Een zoomsnelheid selecteren (Elektr. zoomsnelheid)

Selecteer de snelheid waarmee de elektr. zoomlens kunnen in- of uitgezoomd worden met de zoomring tijdens stillevensfotografie.

- 1 Markeer [Elektr. zoomsnelheid] in **Opnamemenu 2** en druk op de knop **OK**.
- 2 Selecteer een optie met Δ ∇ en druk op de knop **OK**.

Automatisch opnemen met een vast interval (Intrvl. Op./Time Lapse)

U kunt instellen dat de camera automatisch opnamen maakt met vaste intervallen. De opgenomen beelden kunnen ook worden opgenomen en een individuele film vormen. Deze instelling is alleen beschikbaar in de standen **P/A/S/M**.

- 1 Markeer [Intervl. Op./Time Lapse] in **Opnamemenu 2** en druk op de knop **OK**.

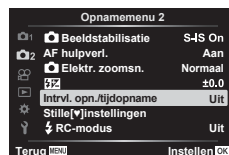

- 2 Selecteer [Aan] en druk op **▷**.
- 3 Pas de volgende instellingen aan en druk op de knop **OK**.

Aantal frames	Stelt het aantal beelden in dat u wilt fotograferen.
Start wachttijd	Stel de wachttijd in voordat u met opnemen begint.
Intervaltijd	Stel in hoe lang de intervallen tussen opnamen duren na aanvang van fotograferen.
'Time Lapse'-film	Stel de beeldkwaliteit van de framereeks in. [Uit]: Elk beeld wordt vastgelegd als afzonderlijke foto. [Aan]: elk beeld wordt vastgelegd als afzonderlijke foto en er wordt een individuele film gemaakt met behulp van de beeldreeks.
Filminstellingen	[Filmresolutie] : Kies een grootte voor 'time lapse'-films. [Framesnelheid] : Kies een framesnelheid voor 'Time Lapse'-films.



- De start- en eindtijden die op het display worden weergegeven, zijn enkel bedoeld als leidraad. De actuele tijden kunnen verschillen naargelang de opnameomstandigheden.
- 4 De [Uit]/[Aan]-opties worden nogmaals weergegeven, bevestig dat [Aan] gemarkeerd is en druk opnieuw op de knop **OK**.
 - 5 Neem een foto.

- Er worden beelden vastgelegd, zelfs als het beeld niet gefocust is na AF. Als u de focuspositie wilt vastzetten, dient u te fotograferen met de instellingen voor handmatig focussen.
- [Opn.Beeld] (Blz. 124) blijft 0,5 seconde actief.
- Als de tijdsduur voorafgaand aan opname of het interval voor fotograferen is ingesteld op 1 minuut 31 seconden of langer, schakelen de monitor en de cameravoeding automatisch uit na 1 minuut. 10 seconden voordat de opname begint, schakelt de voeding automatisch weer in. Als de monitor is uitgeschakeld, drukt u op de knop **ON/OFF** om deze weer in te schakelen.
- Als de AF-modus (Blz. 81) is ingesteld op [C-AF] of [C-AF+TR], wordt dit automatisch gewijzigd naar [S-AF].
- Aanraakbediening is uitgeschakeld tijdens time lapse-fotograferen.
- Bulb, tijd en composiet-fotografie zijn niet beschikbaar tijdens time lapse-fotografie.
- Als de oplaadtijd voor de flitser langer is dan het interval tussen beelden, werkt de flitser niet.
- Als een of meer van foto's niet correct worden opgenomen, wordt de time lapse-film niet gegenereerd.
- Als er onvoldoende ruimte is op de kaart, wordt de time lapse-film niet opgenomen.
- Opnemen met "time lapse" wordt automatisch geannuleerd als een van de volgende opties wordt gebruikt:
functieknop, knop **MENU**, knop , knop voor lensontkoppeling, wanneer een USB-kabel wordt aangesloten of wanneer de camera wordt uitgeschakeld
- Het opnemen kan gedurende de opnamereeks worden gestopt als er niet genoeg voeding resteert. Zorg ervoor dat de batterij voldoende is opgeladen voordat u begint met opnemen.
- Films die opgenomen zijn waarvoor [4K] is geselecteerd voor [Filminstellingen] > [Filmresolutie] worden mogelijk niet weergegeven op sommige computersystemen. Op de website van OLYMPUS vindt u meer informatie hierover.



Opties voor stille modus (Instellingen voor stille [♥]-modus)

U kunt in de stille modus kiezen uit de volgende opties (Blz. 75):







- Ruisonderdrukking aan/uit
- Wel of niet inschakelen van , [AF-hulpverlichting], en [Flitsmodus]

- 1 Markeer [Instellingen stille [♥]] in  Opnamemenu 2 en druk op de knop .



- 2 Selecteer een optie met   en druk op .

3 Pas de volgende instellingen aan en druk op de knop .

Ruisonderdrukking 	[Auto]: Verminder ruis bij lange belichting wanneer u foto's neemt in de stille modus (Blz. 75). Het geluid van de sluitser kan hoorbaar zijn wanneer ruisonderdrukking is ingeschakeld. [Uit]: Ruisonderdrukking uit.
 (Geluidssignaal)	[Toestaan]: Gebruikt de instellingen die momenteel zijn geselecteerd voor  in  Aangepast menu  (Blz. 127). [Niet toestaan]: Schakelt de piepgtoon uit bij opnamen in de stille modus.
AF hulpverl.	[Toestaan]: Gebruikt de instellingen die momenteel zijn geselecteerd voor [AF-hulpverlichting] in  Opnamemenu 2 (Blz. 115). [Niet toestaan]: Schakelt de AD-hulpverlichting uit als opnamen in de stille modus worden gemaakt.
Flitsmodus	[Toestaan]: Gebruikt de huidige flitserinstellingen (Blz. 72). [Niet toestaan]: Schakelt de flitser uit bij opnamen in de stille modus.

Flitserfotografie met draadloze afstandsbediening (RC-modus)

U kunt draadloos fotograferen met flits dankzij de ingebouwde flitser en een speciale flitser die op afstand kan worden bediend.  "Flitserfotografie met draadloze afstandsbediening" (Blz. 150)

Het videomenu gebruiken

De functies voor filmopnamen worden ingesteld in het Videomenu.



Optie	Beschrijving	
Film	[Uit]: Films opnemen zonder geluid. [Aan]: Films opnemen met geluid. [Aan]: Films opnemen met geluid; ruisonderdr. wind ingeschakeld.	58
Opnamevolume	Hiermee stelt u de gevoeligheid in van de ingebouwde microfoon. Stel de gevoeligheid in met Δ ∇ terwijl u het piekvolume controleert dat de microfoon tijdens de laatste paar seconden heeft opgenomen.	—
AF-modus	Kies de AF-modus voor filmopnamen.	81
Beeldstab.	Hiermee wordt de beeldstabilisatie ingesteld voor filmopnamen.	89
Elec. Zoomsnelheid	Kies de snelheid waarmee de elektronische zoomlenzen in- of uitgezoomd kunnen worden met de zoomring tijdens filmopnamen.	—
Videoframesnelheid	Kies de framesnelheid voor filmopnamen. • Bij het opnemen van films die op een televisie bekeken zullen worden, moet u een framesnelheid kiezen die past bij de videostandaard die op het apparaat gebruikt wordt, omdat de film anders mogelijk niet vloeiend zal afspelen. Videostandaarden variëren per land of regio: sommige gebruiken NTSC, andere PAL. - Als u filmt voor vertoning op NTSC-apparaten, kies dan 60p (30p) - Als u filmt voor vertoning op PAL-apparaten, kies dan 50p (25p)	84
Videobitsnelheid	Selecteer de compressiefactor voor filmopnamen.	84

- De geluiden van de lens en de camera kunnen in een film worden opgenomen. Als u wilt voorkomen dat deze geluiden worden opgenomen, kunt u de werkingsgeluiden verminderen door de [AF-modus] in te stellen op [S-AF] of [MF].
- Er kan geen geluid worden opgenomen in de modus (Diorama).
- Wanneer [Film] is ingesteld op [Uit], wordt weergegeven.

Het weergavemenu gebruiken

Weergavemenu

 (Blz. 104)



Bewerk.

Afdruk bestellen (Blz. 107)

Bescherming resetten (Blz. 123)

Deelorder resetten (Blz. 106)

Apparaatverbinding (Blz. 137)

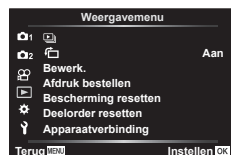

4









Menufuncties (weergavemenu)

Beelden gedraaid weergeven ()

Als deze optie is ingesteld op [Aan], worden beelden in de portretstand automatisch gedraaid zodat de juiste stand wordt weergegeven in het afspeelscherm.

Foto's bewerken (Edit)

Opgenomen beelden kunnen worden bewerkt en opgeslagen als afzonderlijke beelden.

- 1 Selecteer [Bewerk.] in het Weergavemenu  en druk op de knop .
- 2 Gebruik   om [Sel. Image] te selecteren en druk op de knop .
- 3 Gebruik   om het beeld te selecteren dat bewerkt moet worden en druk op de knop .
 - [RAW-data bewrk] wordt weergegeven als een RAW-beeld wordt geselecteerd en [JPEG bewrk] wordt weergegeven als een JPEG-beeld wordt geselecteerd. Voor beelden die in RAW+JPEG-indeling zijn opgenomen, wordt zowel [RAW-data bewrk] als [JPEG bewrk] weergegeven. Selecteer de gewenste optie.
- 4 Selecteer [RAW-data bewrk.] of [JPEG bewrk] en druk op de knop .

RAW-data bewrk	Hiermee wordt een JPEG-kopie van een RAW-beeld gemaakt volgens de geselecteerde instellingen.	
	Huidig	De JPEG-kopie wordt verwerkt met behulp van de huidige camera-instellingen. Pas de camera-instellingen aan voordat u deze optie selecteert. Sommige instellingen zoals belichtingscompensatie worden niet toegepast.
	ART BKT	Het beeld wordt bewerkt op basis van de instellingen voor de geselecteerde creatieve filter.

<p>JPEG bewerken</p>	<p>Kies uit de volgende opties: [Schaduw aanpassen]: Maakt de schaduwpartijen lichter. [Rode ogencorr.]: hiermee wordt het fenomeen van rode ogen wegen flitsopnamen verminderd.</p> <p>[✂]: met deze optie wordt een beeld bijgesneden. Gebruik de subregelbaar om de grootte van de uitsnede te kiezen en $\Delta \nabla \triangleleft \triangleright$ om de uitsnede aan te geven.</p>  <p>[Verhouding]: Wijzigt de breedte-hoogteverhouding van beelden van 4:3 (standaard) naar [3:2], [16:9], [1:1] of [3:4]. Nadat u de breedte-hoogteverhouding heeft gewijzigd, gebruikt u $\Delta \nabla \triangleleft \triangleright$ om de positie van de uitsnede op te geven. [Zwart-wit]: Hiermee maakt u een beeld zwart/wit. [Sepia]: Voor beelden in sepia-tinten. [Verzadiging]: de optie verhoogt de levendigheid van beelden. Pas de kleurverzadiging aan terwijl u het beeld op het scherm controleert. [📐]: met deze optie wordt de beeldgrootte geconverteerd naar 1280 × 960, 640 × 480, or 320 × 240. Beelden met een andere breedte-hoogteverhouding dan 4:3 (standaard) worden geconverteerd naar de dichtstbijzijnde beeldgrootte. [e-Portret]: met deze optie wordt de uitstraling van de huid egaler gemaakt. Deze compensatie kan niet worden toegepast wanneer er geen gezicht kan worden gedetecteerd.</p>
-----------------------------	--

5 Wanneer u de instellingen hebt voltooid, drukt u op de knop \odot .

- De instellingen worden toegepast op het beeld.

6 Selecteer [Ja] en druk op de knop \odot .

- Het bewerkte beeld wordt opgeslagen op de kaart.
- Het is mogelijk dat de rode-ogen-correctie bij sommige foto's niet werkt.
- In de volgende gevallen kunt u een JPEG-beeld niet bewerken:
 Wanneer een beeld bewerkt wordt op een pc, wanneer er onvoldoende ruimte is op de geheugenkaart of wanneer een afbeelding met een andere camera is opgenomen
- De grootte van het beeld kan niet worden aangepast (\square) naar een groter formaat dan de oorspronkelijke grootte.
- Van sommige beelden kan het formaat niet worden aangepast.
- [✂] (bijsnijden) en [Verhouding] kunnen alleen worden gebruikt om beelden te bewerken met een hoogte-breedteverhouding van 4:3 (standaard).

Geluid opnemen

















Er kan audio worden toegevoegd aan foto's (tot maximaal 30 seconden).

Dit is dezelfde functie als [🔊] tijdens de weergave (Blz. 108).

Beeldoverlay

U kunt tot drie RAW-beelden die met de camera werden gemaakt, op elkaar plaatsen en als een afzonderlijk beeld opslaan.

Het beeld wordt opgeslagen met de beeldkwaliteit die ingesteld is op het ogenblik waarop het beeld wordt opgeslagen. (Als [RAW] geselecteerd is, wordt de kopie opgeslagen in het formaat RAW+JPEG.)

- 1 Selecteer [Bewerk.] in het Weergavemenu  en druk op de knop .
- 2 Gebruik   om [Beeldoverlay] te selecteren en druk op de knop .
- 3 Selecteer het aantal beelden dat in de overlay moet worden gebruikt en druk op de knop .
- 4 Gebruik    om de RAW-beelden te kiezen en druk op de knop  om deze aan de overlay toe te voegen.
 - Het overlay-beeld wordt weergegeven als het aantal beelden is geselecteerd dat in stap 3 is opgegeven.
- 5 Pas de toename aan voor elk beeld dat in de overlay wordt gebruikt.
 - Selecteer een beeld met   en gebruik   om de versterking aan te passen.
 - De toename is instelbaar binnen het bereik 0,1 - 2,0. Controleer de resultaten op de monitor.
- 6 Druk op de knop  om het bevestigingsdialogovenster weer te geven. Selecteer [Ja] en druk op de knop .

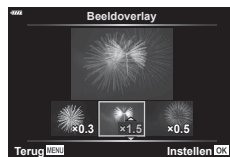
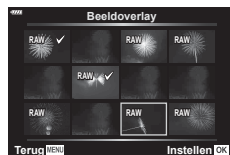

















Opmerkingen



















- Om vier of meer beelden te overlappen, slaat u het op elkaar geplaatste beeld op als een RAW-bestand en gebruikt u herhaaldelijk [Beeldoverlay].

Een foto opslaan uit een film (Foto's uit filmbeeld vastleggen)

Sla de geselecteerde frames van 4K-films op als foto's.



- 1 Selecteer [Bewerk.] in het Weergavemenu  en druk op de knop .
 - 2 Gebruik   om [Sel. Image] te selecteren en druk op de knop .
 - 3 Gebruik   om een film te selecteren en druk op de knop .
 - 4 Selecteer [Film bewerken] en druk op de knop .
 - 5 Gebruik   om [Foto's uit filmbeeld vastleggen] te selecteren en druk op de knop .
 - 6 Gebruik   om een beeld te selecteren dat moet worden opgeslagen als een foto en druk op de knop .
 - Gebruik   of om meerdere frames over te slaan.
 - Druk op de **MENU**-knop om terug te keren naar de enkelbeeldweergave.
- Bewerken is beschikbaar voor films die met deze camera zijn opgenomen.
 - De datum van opnemen voor het stilstaande beeld kan afwijken van die van de oorspronkelijke film.

Films bijsnijden (Film bijsnijden)

- 1 Selecteer [Bewerk.] in het Weergavemenu  en druk op de knop .
- 2 Gebruik   om [Sel. Image] te selecteren en druk op de knop .
- 3 Gebruik   om een film te selecteren en druk op de knop .
- 4 Selecteer [Film bewerken] en druk op de knop .
- 5 Gebruik   om [Film bijsnijden] te selecteren en druk op de knop .
- 6 Selecteer [Overschr.] of [Nieuw bestand] en druk op de knop 
 - Als het beeld is beschermd, kunt u [Overschr.] niet selecteren.
- 7 Kies of het te verwijderen gedeelte begint bij het eerste frame of eindigt bij het laatste frame door   te gebruiken om de gewenste optie te markeren en op de knop  te drukken om te selecteren.
- 8 Gebruik   om het te verwijderen gedeelte te selecteren.
 - Het te verwijderen gedeelte wordt in rood weergegeven.
- 9 Druk op de knop .
- 10 Selecteer [Ja] en druk op de knop 
 - Bewerken is beschikbaar voor films die met deze camera zijn opgenomen.
 - De datum van opnemen voor het stilstaande beeld kan afwijken van die van de oorspronkelijke film.

Alle beveiligingen annuleren

Bescherming van meerdere beelden kan tegelijkertijd worden geannuleerd.

- 1 Selecteer [Bescherming resetten] in het Weergavemenu  en druk op de knop .
- 2 Selecteer [Ja] en druk op de knop .

Het setup-menu gebruiken

Gebruik het Setup-menu  om de basisfuncties van de camera in te stellen.







Optie	Beschrijving	
Kaart-inst.	Formateert de kaart en verwijdert alle beelden.	125
 (Datum-/tijdinstelling)	Stel de cameraklok in.	21
 (Taal voor de monitor wijzigen)	Kies een andere taal voor de menu's en meldingen die op de monitor worden weergegeven.	125
 (Aanpassing helderheid van monitor)	<p>U kunt de helderheid en de kleurtemperatuur van de monitor aanpassen. Gebruik   om  (kleurtemperatuur) of  (helderheid) te markeren en  om de waarde aan te passen.</p> <p>Druk op de knop INFO om de verzadiging van de monitor te schakelen tussen de instellingen [Natuurlijk] en [Levendig].</p>	—
Opn.Beeld	<p>Hiermee wordt ingesteld of het vastgelegde beeld wordt weergegeven op de monitor na de opname en hoe lang dit beeld wordt weergegeven. Dit is handig als u de opname wilt controleren die u zojuist heeft genomen. U kunt de volgende opname maken door de ontspanknop half in te drukken terwijl het vastgelegde beeld op de monitor wordt weergegeven.</p> <p>[0,3 sec]—[20 sec]: hiermee wordt de tijdsduur (in seconden) ingesteld voor de weergave van het vastgelegde beeld op de monitor.</p> <p>[Jit]: het vastgelegde beeld wordt niet weergegeven op de monitor.</p> <p>[Auto ]: hiermee wordt het vastgelegde beeld weergegeven en wordt vervolgens teruggeschakeld naar de weergavemodus. Dit is handig als u een opname direct wilt wissen nadat u deze hebt gecontroleerd.</p>	—
Wifi/Bluetooth-instellingen	Pas de instellingen voor verbinding met smartphones die compatibel zijn met wifi/ Bluetooth aan met de draadloze functie van de camera.	138, 142, 143
Firmware	Deze optie geeft de firmwareversies van de camera en aangesloten accessoires weer. Controleer de versies wanneer u informatie opvraagt over de camera of accessoires, of wanneer u de software downloadt.	—

De kaart formatteren (Kaart-instelling)

Kaartjes moeten met deze camera worden geformatteerd voor ze voor het eerst worden gebruikt, of nadat ze met een andere camera of computer werden gebruikt. Bij het formatteren worden alle gegevens gewist die op het kaartje staan, ook eventuele beveiligde opnamen.





Controleer altijd eerst of er geen beelden op een kaart staan die u wilt bewaren voordat u de gebruikte kaart gaat formatteren.  "Toepasbare geheugenkaarten" (Blz. 147)

- 1 Selecteer [Kaart-inst.] in het Setup-menu  en druk op de knop .
 - Als er gegevens op de kaart staan, worden de menu-items weergegeven. Selecteer [Formatteren] en druk op de knop .
- 2 Selecteer [Ja] en druk op de knop .
 - Het kaartje wordt dan geformatteerd.



Alle beelden wissen (Kaart-instelling)











Alle beelden op de kaart kunnen tegelijkertijd worden verwijderd. Beschermd beelden worden niet verwijderd.

- 1 Selecteer [Kaart-inst.] in het Setup-menu  en druk op de knop .
- 2 Selecteer [Alles wissen] en druk op de knop .
- 3 Selecteer [Ja] en druk op de knop .
 - Alle beelden worden verwijderd.



Een taal kiezen

Kies een andere taal voor de menu's en meldingen die op de monitor worden weergegeven.

- 1 Selecteer  in het Setup-menu  en druk op de knop .
- 2 Markeer de gewenste taal met behulp van    of de subregelaar.
 - Het taalselectievenster bestaat uit twee pagina's met opties. U kunt de cursor van de ene naar de andere pagina verplaatsen met de subregelaar of met de knoppen    op de pendelknop.
- 3 Druk op de knop  wanneer de gewenste taal wordt gemarkeerd.



De aangepaste menu's gebruiken

De camera-instellingen kunnen worden aangepast met het Aangepast menu .

Aangepast menu

- A** AF/MF
- B** Knop/schakelaar
- C1/C2** Disp./[]/PC (Blz. 127)
- D1/D2** Bel./ISO/BULB (Blz. 128)
- E** ⚡ Aangepast (Blz. 129)
- F** ←/WB/Kleur (Blz. 129)
- G** Opnemen (Blz. 130)
- H**  Hulpprogramma (Blz. 131)









A AF/MF













MENU →  → **A**



Optie	Beschrijving	
AEL/AFL	Pas de AF- en AE-vergrendeling aan.	131
Gezichtsprio.	U kunt de gezichtsprioriteit-AF of oogprioriteit-AF gebruiken.	71
MF assist	Als deze functie ingesteld is op [Aan], kunt u automatisch schakelen naar zoomen of maximaliseren in de handmatige scherpstelmodus door aan de scherpstelling te draaien.	132
Reset lens	Als deze is ingesteld op [Uit] wordt de scherpstelmodus van de lens niet gereset, zelfs niet als de voeding wordt uitgeschakeld. Bij instelling [Aan] wordt de scherpstelling van power-zoom-lenzen eveneens gereset.	—

B Knop/regelaar

MENU →  → **B**

Optie	Beschrijving	
Knopfuncties	Kies de functie die aan de geselecteerde knop is toegewezen.	97
▶  Functie	Hiermee kunt u de rol bepalen van de knop  tijdens het afspelen. <input checked="" type="checkbox"/> : Selecteer meerdere foto's. <input checked="" type="checkbox"/> : Beveilig uw foto's. <input checked="" type="checkbox"/> : Markeer de beelden die u wilt delen. <input checked="" type="checkbox"/> : Markeer foto's om ze op een latere datum af te drukken. Het aantal kopieën is ingesteld op 1. De datum wordt niet afgedrukt.	105, 106, 107
Funcieregelaar	U kunt de functie van de subregelaar wijzigen. [P] :  / Ps [A] : FNr. /  [S] : Sluiter /  [M] : Sluiter / FNr.	—

Optie	Beschrijving	
 - Controle-instellingen	Voor elke opnamemodus behalve film kunt u kiezen of de knop  indrukken de live controles of LV superbedieningen weergeeft.	76, 77
 /Info-instelling	Kies de informatie die wordt weergegeven als de knop INFO wordt ingedrukt.  Info: Kies de informatie die wordt weergegeven in schermvullende weergave. [LV-Info]: Kies de informatie die wordt weergegeven wanneer de camera zich in de opnamemodus bevindt.  Instellingen: Kies de informatie die wordt weergegeven in de weergaven index, "My Clips" en kalender.	132, 133
LV versterk.	[Uit]: Wijzigingen van instellingen als belichtingscompensatie worden weergegeven op het scherm van de monitor. [Aan]: Wijzigingen van instellingen als belichtingscompensatie worden niet weergegeven op het scherm van de monitor, maar in plaats daarvan wordt de helderheid aangepast om het scherm zo veel mogelijk in overeenstemming met de optimale belichting te brengen.	—
Minder flikkering	Beperk het flikkereffect onder bepaalde soorten verlichting, waaronder fluorescentielampen. Als de flikkering niet met de instelling [Auto] wordt verminderd, kunt u deze instellen op [50Hz] of [60Hz] in overeenstemming met de netfrequentie van het openbare elektriciteitsnet in de regio waar de camera wordt gebruikt.	—
Rasterweergave	Selecteer  ,  ,  ,  ,  of  om een raster weer te geven op de monitor.	—
Piekkleur	Kies de kleuren van de randen (rood, geel, wit of zwart) in de focusdisplay pieken.	132

Optie	Beschrijving	
 (Geluidssignaal)	U kunt de piepton die afgegeven wordt als de scherpstelling vergrendeld wordt op [Uit] zetten door op de ontspanknop te drukken. • De instellingen in het menu [Instellingen stille modus ] (Blz. 117) moeten wellicht worden aangepast om het geluid voor scherpstellen in te schakelen (Blz. 75).	—
HDMI	[Uitvoergrootte]: het type digitaal videosignaal selecteren als een televisie wordt aangesloten via een HDMI-kabel. [HDMI Control]: Selecteer [Aan] om de camera te kunnen bedienen met afstandsbedieningen voor televisies die HDMI-controle ondersteunen. Deze optie heeft effect als beelden op een tv worden weergegeven.	134
USB-modus	Kies een modus om de camera op een computer aan te sluiten. Kies [Auto] om de opties voor de USB-modus weer te geven telkens wanneer de camera wordt aangesloten.	—

Optie	Beschrijving	
Belichtingsafst.	<p>Pas de juiste belichting afzonderlijk aan voor elke meetmethode.</p> <ul style="list-style-type: none"> • Dit beperkt het aantal opties voor de belichtingscompensatie in de geselecteerde richting. • De effecten zijn niet zichtbaar op de monitor. Voor normale aanpassingen aan de belichting gebruikt u de belichtingscompensatie (Blz. 69). 	—
ISO-auto set	<p>Kies de bovengrens en standaardwaarde die gebruikt worden voor de ISO-gevoeligheid als [Auto] geselecteerd is voor ISO.</p> <p>[Bovengrens]: kies de bovengrens voor de automatische keuze van ISO-gevoeligheid.</p> <p>[Standaard]: kies de standaardwaarde voor de automatische keuze van ISO-gevoeligheid.</p>	—
Ruisfilter	Kies de mate van ruisonderdrukking die toegepast wordt bij hoge ISO-gevoeligheden.	—
Ruisonderdr.	<p>Hiermee reduceert u de ruis die optreedt bij erg lange sluitertijden.</p> <p>[Auto]: Ruisonderdrukking wordt uitgevoerd bij lange sluitertijden of wanneer de interne temperatuur van de camera is toegenomen.</p> <p>[Aan]: Bij elke opname wordt ruisonderdrukking toegepast.</p> <p>[Uit]: Ruisonderdrukking uit.</p> <ul style="list-style-type: none"> • De voor ruisonderdrukking benodigde tijd wordt op het scherm weergegeven. • [Uit] wordt automatisch geselecteerd tijdens sequentieële opnamen. • Bij sommige lichtomstandigheden en onderwerpen werkt deze functie niet optimaal. • Bij opnamen in de stille modus wordt prioriteit gegeven aan de instelling [Ruisonderdrukking (♥)] in het menu [Instellingen stille (♥)] (Blz. 117). 	54

Optie	Beschrijving	
Bulb/Time-timer*	Kies de maximale belichting voor bulb- en tijd fotografie.	55
Live Bulb	Kies het weergave-interval tijdens het fotograferen. Het aantal keren dat wordt geüpdatet is beperkt. De frequentie daalt bij een hoge ISO-gevoeligheid. Tik op de monitor of druk de ontspanknop half in om de weergave te verversen. Kies [Uit] om de weergave uit te schakelen.	
Live Time*		
Instellingen composiet*	Stel een belichtingstijd in als referentie in composietfotografie.	56

* De instellingen voor de maximale belichting voor bulb/time en live composiet-fotografie zijn alleen van toepassing in **M**-modus.

Optie	Beschrijving	👉
⚡ X-sync.	Kies de sluitertijd die wordt gebruikt als de flits afgaat.	135
⚡ Ondergrens	Kies de langste sluitertijd die beschikbaar is als er een flits wordt gebruikt.	135
☒+☒	Indien ingesteld op [Aan], wordt de waarde voor belichtingscompensatie opgeteld bij de waarde voor flitscompensatie.	69, 88
⚡+WB	Pas de witbalans aan voor gebruik met een flitser.	—

Optie	Beschrijving	👉
⏪- Instelling	<p>U kunt de beeldkwaliteit van de JPEG selecteren uit verschillende combinaties van drie resoluties en drie compressiefactoren.</p> <p>1) Gebruik < > om een combinatie ([⏪-1] – [⏪-4]) te kiezen en verander met Δ ▽.</p> <p>2) Druk op de knop OK.</p>	83, 135
WB	Stel de witbalans in. U kunt ook de witbalans fijnafstellen in elke modus.	80, 90
WB AUTO Warme kleur	Selecteer [Aan] om "warme" kleuren te behouden in foto's die bij gloeilamplicht werden genomen.	—
Kleurruimte	U kunt een indeling selecteren om er voor te zorgen dat kleuren correct worden gereproduceerd als genomen foto's worden gereproduceerd op een monitor of met een printer.	95

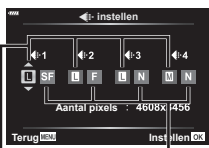

Beeldgrootte Compressie-factor

Optie	Beschrijving	👉
Bestandsnaam	<p>[Auto]: Zelfs als u een nieuw kaartje plaatst, worden de bestandsnummers van het vorige kaartje aangehouden. Het nummeren van bestanden gaat voort vanaf het laatste nummer dat werd gebruikt of vanaf het hoogste nummer dat beschikbaar is op het kaartje.</p> <p>[Resetten]: als u een nieuwe kaart plaatst, beginnen de mapnummers met 100 en de bestandsnaam met 0001. Als u een kaart plaatst waarop al foto's staan, beginnen de bestandsnummers met het nummer dat volgt op het hoogste bestandsnummer dat al op de kaart staat.</p>	—
Bestandsn.bew.	<p>Kies hoe een naam aan beeldbestanden wordt gegeven door het hierna grijs gemarkeerde gedeelte van de bestandsnaam te bewerken.</p> <p>sRGB: Pmdd0000.jpg _____ Pmdd Adobe RGB: _mdd0000.jpg _____ mdd</p> <div style="border: 1px solid gray; padding: 5px;"> <ol style="list-style-type: none"> 1) Markeer [sRGB] of [AdobeRGB] en druk op ▷. 2) Gebruik ◀▷ om de cursor te verplaatsen en △▽ om het gemarkeerde teken te bewerken. 3) Herhaal indien nodig stap 2 om de gewenste bestandsnaam aan te maken en druk vervolgens op OK. </div>	—
Copyrightinstell.*	<p>Voeg de naam van de fotograaf en de eigenaar van het auteursrecht toe aan nieuwe foto's. De naam kan tot 63 tekens lang zijn.</p> <p>[Copyrightinfo.]: selecteer [Aan] om de naam van de fotograaf en de eigenaar van het auteursrecht op te nemen in de Exif-gegevens van nieuwe foto's.</p> <p>[Naam artiest]: Voer de naam van de fotograaf in.</p> <p>[Copyrightnaam]: Voer de naam in van de eigenaar van het auteursrecht.</p> <div style="border: 1px solid gray; padding: 5px;"> <ol style="list-style-type: none"> 1) Selecteer tekens in ① en druk op de knop OK. De geselecteerde tekens worden in ② weergegeven. 2) Herhaal stap 1 om de naam te vervolledigen, markeer vervolgens [END] en druk op de knop OK. <ul style="list-style-type: none"> • Om een teken te verwijderen, drukt u op de knop INFO om de cursor in het naamvak te plaatsen ②, markeer het teken en druk op ⏏. </div> <div style="text-align: center; margin-top: 10px;">  </div>	—

* OLYMPUS kan niet aansprakelijk worden gesteld voor schade ten gevolge van geschillen over het gebruik van [Copyrightinstell.]. Gebruik deze functie op uw eigen risico.

Optie	Beschrijving	
Pixel-mapping	Met de functie Pixel-mapping kan de camera het beeldopneemelement en de beeldbewerkingsfuncties controleren en bijstellen.	155
Niveau aanp.	U kunt de hoek van het gauge-niveau instellen. [Resetten]: Herstelt ingestelde waarden naar de fabrieksinstellingen. [Aanpassen]: Stelt de huidige camerapositie in als het nulpunt.	—
Touchscreenin-stel.	Activeer het aanraakscherm. Kies [Uit] om het aanraakscherm uit te schakelen.	—
Slaapstand	De camera wordt in de sluimerstand (energiebesparing) geschakeld als er gedurende de geselecteerde periode geen handelingen worden uitgevoerd. De camera kan opnieuw worden geactiveerd door de ontspanknop half in te drukken.	—
Certificering	Geef certificeringspictogrammen weer.	—

AEL/AFL

MENU → * → A → [AEL/AFL]

De autofocus en de meting kunnen worden uitgevoerd door op de knop te drukken waaraan AEL/AFL is toegewezen. Kies een modus voor elke scherpstelmodus.

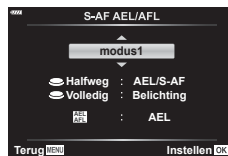

Toewijzingen van de AEL/AFL -functie

Modus		Ontspanknopfunctie				AEL/AFL knopfuncties	
		Half indrukken		Helemaal indrukken		Als u de AEL-/AFL-knop ingedrukt houdt	
		Scherp- stelling	Belich- ting	Scherp- stelling	Belich- ting	Scherp- stelling	Belich- ting
S-AF	modus1	S-AF	Vergren- deld	—	—	—	Vergren- deld
	modus2	S-AF	—	—	Vergren- deld	—	Vergren- deld
	modus3	—	Vergren- deld	—	—	S-AF	—
C-AF	modus1	C-AF start	Vergren- deld	Vergren- deld	—	—	Vergren- deld
	modus2	C-AF start	—	Vergren- deld	Vergren- deld	—	Vergren- deld
	modus3	—	Vergren- deld	Vergren- deld	—	C-AF start	—
	modus4	—	—	Vergren- deld	Vergren- deld	C-AF start	—

MF	modus1	–	Vergren- deld	–	–	–	Vergren- deld
	modus2	–	–	–	Vergren- deld	–	Vergren- deld
	modus3	–	Vergren- deld	–	–	S-AF	–

MF assist

MENU → * → A → [MF assist]

Dit is een hulpfunctie voor scherpstellen voor MF. Wanneer u aan de scherpstelling hebt gedraaid, is de rand van het onderwerp verbeterd of is een gedeelte van de schermweergave vergroot. Wanneer u niet meer aan de scherpstelling draait, keert het scherm terug naar het originele beeld.

Vergroting	Hiermee vergroot u een gedeelte van het scherm. U kunt het gedeelte dat u wilt vergroten vooraf instellen met het AF-doel. "Het AF-doel instellen" (Blz. 70)
Pieken	Geeft duidelijk zichtbare contouren weer met randverscherping. U kunt de kleur van de randen kiezen [Piekkleur] (Blz. 127)

- Wanneer u Pieken gebruikt, worden de randen van kleine motieven vaak sterker verbeterd. Hiermee wordt niet gegarandeerd dat de scherpstelling nauwkeurig is.

Opmerkingen

- [Pieken] kan met de knop worden weergegeven. Het display verandert telkens wanneer u op de knop drukt. Wijs de schakelfunctie vooraf toe aan een van de knoppen met Knopfuncties (Blz. 97).

Informatieweergaven toevoegen

MENU → * → C1 → /Info-instellingen]

Info (weergave van afspeelinformatie)

Gebruik [Info] om de volgende weergave-informatieschermen toe te voegen. De toegevoegde schermen worden weergegeven door tijdens de weergave herhaaldelijk op de **INFO**-knop te drukken. U kunt ook kiezen om schermen met standaardinstellingen niet weer te geven.



Histogramweergave



Weergave van
Licht&Schaduw

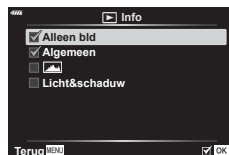

- De weergave Licht&Schaduw geeft overbelichte delen aan in rood, en onderbelichte delen in blauw.

LV-Info (weergave van fotografeerinformatie)

De schermen histogram, Licht&schaduw en Niveaumeter kunnen worden toegevoegd aan [LV-info]. Kies [Aangepast 1] of [Aangepast 2] en selecteer de schermen die u wenst toe te voegen. De toegevoegde schermen worden weergegeven wanneer u tijdens het opnemen herhaaldelijk op de **INFO**-knop drukt. U kunt ook kiezen om schermen met standaardinstellingen niet weer te geven.



☒-instellingen (Indexweergave/kalenderweergave)

U kunt het aantal beelden wijzigen dat in de indexweergave wordt getoond. Ook kunt u instellen dat de schermen niet worden weergegeven die ingesteld staan om standaard weer te geven met [☒-instellingen]. Weergaven aangeduid met een vinkje kunnen worden bekeken door tijdens het afspelen herhaald op ☒ te drukken.

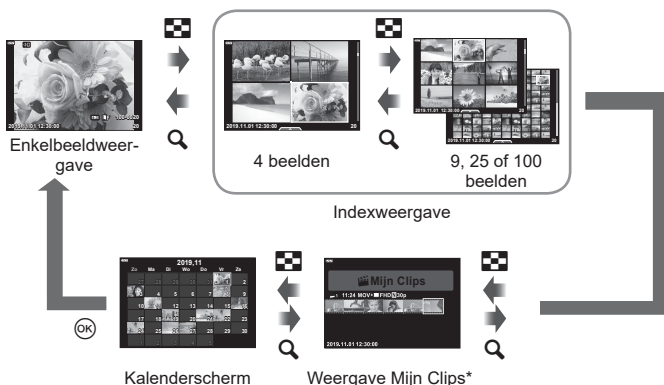

* Als een of meer Mijn Clips zijn gemaakt, worden deze hier weergegeven (Blz. 63).

Camerabeelden weergeven op een televisie

MENU → * → [] → [HDMI]

Gebruik de apart verkochte kabel met de camera om opgenomen beelden op uw tv te bekijken. Deze functie is beschikbaar tijdens het opnemen. Sluit de camera aan op een HD-tv met een HDMI-kabel om beelden van hoge kwaliteit op een televisiescherm te bekijken.

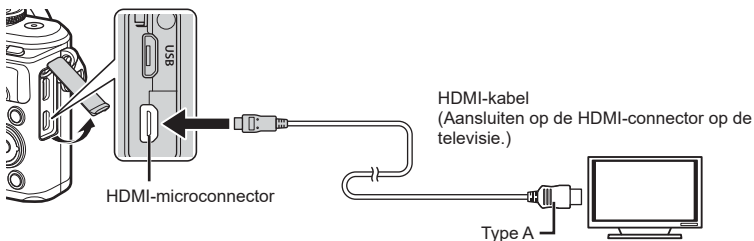

Sluit de tv en camera aan en kies de invoerbron van de televisie.

- De monitor van de camera wordt uitgeschakeld wanneer een HDMI-kabel is aangesloten.
- Voor meer details over het wijzigen van de ingangsbron van de televisie raadpleegt u de handleiding van de televisie.
- Afhankelijk van de instellingen van uw televisie kunnen de weergegeven beelden en de informatie uitgesneden zijn.
- Als de camera via een HDMI-kabel is aangesloten, kunt u het digitale videosaaltype selecteren. Kies een formaat dat overeenkomt met het ingangsformaat dat op de televisie werd geselecteerd.

4K	Er wordt voorrang gegeven aan 4 K HDMI-uitvoer.
1080p	Er wordt voorrang gegeven aan 1080p HDMI-uitvoer.
720p	Er wordt voorrang gegeven aan 720p HDMI-uitvoer.
480p/576p	480p/576p HDMI-uitvoer.

- Sluit de camera niet aan op andere HDMI-uitvoerapparaten. Hierdoor zou de camera beschadigd kunnen raken.
- HDMI-uitvoer wordt niet uitgevoerd wanneer de camera via USB met een computer is verbonden.
- Als [4K] geselecteerd is, is de video-uitgang in opnamemodus [1080p].

De afstandsbediening van de tv gebruiken

De camera kan worden bediend met een afstandsbediening van een tv wanneer deze is aangesloten op een tv die HDMI-controle ondersteunt. Selecteer [Aan] voor [HDMI inst.]. Als [Aan] is geselecteerd, kunnen de camerabesturingen alleen voor afspelen worden gebruikt.

- U kunt de camera bedienen door de bedieningsaanwijzingen te volgen die worden weergegeven op de tv.
- Tijdens de enkelbeeldweergave kunt u de informatieweergave weergeven of verbergen door op de "**Rode**" knop te drukken en kunt u de indexweergave weergeven of verbergen door op de "**Groene**" knop te drukken.
- Sommige televisies ondersteunen niet alle functies.

Sluittertijden als de flitser flitst

MENU → * → **E** → [**⚡ X-Sync.**]/[**⚡ Ondergrens**]

U kunt de sluitertijd instellen voor modi waarin de flitser automatisch ontbrandt.

Opnamemodus	Sluittertijd met flits	Bovenste limiet	Onderste limiet
P	De camera kiest automatisch de sluitertijd.	[⚡ X-sync.]-instelling* ¹	[⚡ Ondergrens]-instelling* ²
A			
S	De ingestelde sluitertijd		Geen onderste limiet
M			

*1 1/200 sec. bij gebruik van een afzonderlijk verkochte externe flitser.

*2 Kan tot 60 seconden duren wanneer langzame synchronisatie is ingesteld.

Combinaties van JPEG-beeldgrootten en compressieverhoudingen

MENU → * → **F** → [**←:--instelling**]

U kunt de beeldkwaliteit voor JPEG instellen door beeldgrootte en compressiefactor te combineren.

Beeldgrootte		Compressiefactor		
Naam	Aantal pixels	SF (Superfijn)	F (Fijn)	N (Normaal)
L (groot)	4608×3456	L SF	L F	L N
M (middel)	3200×2400	M SF	M F	M N
S (klein)	1280×960	S SF	S F	S N

Gebruik de draadloze LAN (Wi-Fi) en **Bluetooth**®-functies van de camera om verbinding te maken met een smartphone, waarbij u de speciale app kunt gebruiken voor vergroting van uw plezier van de camera voor en na het opnemen. Als er verbinding is gemaakt, kunt u de foto's op afstand downloaden en maken en GPS-tags aan de beelden op de camera toevoegen.

- De werking is niet gewaarborgd op alle smartphones.

Wat u allemaal kunt doen met de aangegeven app **OLYMPUS Image Share (OI.Share)**

- Foto's van de camera naar een smartphone downloaden
U kunt foto's van de camera naar een smartphone laden.
U kunt de smartphone ook gebruiken om afbeeldingen te selecteren en deze van de camera te downloaden.
- Op afstand fotograferen vanaf een smartphone
U kunt met een smartphone de camera op afstand bedienen en fotograferen.
- Toegangsgegevens om van uw camera en van fotografie te genieten.
Instructies over fotografische technieken (Photo Guide), de handleiding en de community om foto's te delen zijn gemakkelijk en overal te bereiken.

Ga voor details naar het volgende adres:

<http://app.olympus-imaging.com/oishare/>

Wat u allemaal kunt doen met de aangegeven app, **Olympus Image Palette (OI.Palette)**

- Mooie beeldbewerking
Gebruik intuïtieve bedieningselementen om indrukwekkende effecten toe te voegen aan de foto's die u naar uw smartphone heeft gedownload.

Ga voor details naar het volgende adres:

<http://app.olympus-imaging.com/oipalette/>

Wat u allemaal kunt doen met de opgegeven app, **OLYMPUS Image Track (OI.Track)**

- GPS-tags aan foto's toevoegen
U kunt GPS-tags aan foto's toevoegen door de GPS-log die op de smartphone is opgeslagen naar de camera over te brengen.

Ga voor details naar het volgende adres:

<http://app.olympus-imaging.com/oitrack/>

- Lees voordat u de draadloze LAN-functie gebruikt "De draadloze LAN/**Bluetooth**®-functies gebruiken" (Blz. 174).
- Olympus accepteert geen verantwoordelijkheid voor overtredingen van lokale wetgeving over draadloze communicatie veroorzaakt door het gebruik van de draadloze LAN//**Bluetooth**®-functies buiten het land of de regio van aankoop.
- Zoals bij alle draadloze communicatie bestaat er altijd een risico op onderschepping door derden.
- De draadloze LAN-functie op de camera kan niet worden gebruikt om verbinding te maken met een privé of openbaar toegangspunt.
- De antenne bevindt zich in de handgreep. Houd de antenne zoveel mogelijk uit de buurt van metalen voorwerpen.
- Afhankelijk van het materiaal van de houder of de objecten die erin zitten, kan de camera mogelijk geen verbinding maken met een smartphone als die in een tas of andere houder zit.
- Bij draadloze LAN-verbinding loopt de batterij sneller leeg. Als de batterij bijna leeg is, kan de verbinding worden verbroken tijdens de overdracht.

- In de buurt van apparaten die magnetische velden, statische elektriciteit of radiogolven genereren, zoals een magnetron of een draadloze telefoon, komt de verbinding mogelijk moeilijk tot stand of is traag.
- Draadloze LAN kan niet worden gebruikt als de schrijfbeveiliging van het geheugenkaartje op "LOCK" staat.

De camera met de smartphone koppelen

Volg de stappen hieronder wanneer u apparaten voor de eerste keer met elkaar verbindt.

- Pas de koppelingsinstellingen aan met behulp van OI.Share, niet met de instellingen-app die onderdeel is van het besturingssysteem van de smartphone.

- 1 Start de kopie van de OI.Share-app die u eerder op uw smartphone hebt geïnstalleerd.
- 2 Selecteer [Apparaatverbinding] in het weergavemenu  en druk op de knop .
 - U kunt ook verbinding maken door op de monitor op  te tikken.
- 3 Volg de aanwijzingen op het scherm om de instellingen voor wifi/bluetooth aan te passen.
 - De lokale **Bluetooth**-naam en het wachtwoord, de wifi-netwerknaam (SSID) en het wachtwoord en een QR-code wordt op de monitor weergegeven.

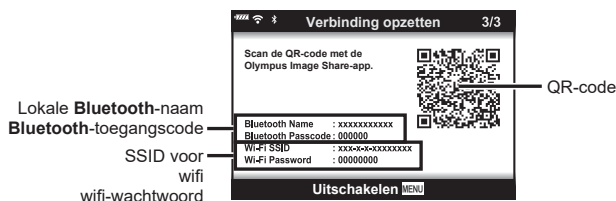

- 4 Tik op het camerapictogram onderaan de OI.Share-display.
 - Er verschijnt een tabblad [Eenvoudige instelling].
- 5 Volg de aanwijzingen op het scherm om in OI.Share om de QR-code te scannen en de verbindinginstellingen aan te passen.
 - Volg, als u de QR-code niet kunt scannen, de aanwijzingen op het scherm in OI.Share op om de instellingen handmatig aan te passen.
 - **Bluetooth:** Als u verbinding wilt maken, selecteert u de lokale naam en voert u de in de cameramonitor weergegeven toegangscode in bij het dialoogvenster voor **Bluetooth**-instellingen in OI.Share.
 - **Wifi** Voer in OI.Share de in de cameramonitor weergegeven SSID en het wachtwoord in bij het dialoogvenster voor wifi-instellingen om verbinding te maken.
 -  1 wordt weergegeven als het koppelen is voltooid.
- 6 Druk op de camera op **MENU** of tik op het monitorscherm op [Uitschakelen] om de verbinding te verbreken.
 - U kunt tevens de camera uitschakelen en zo de verbinding verbreken met OI.Share.

Draadloze instellingen voor wanneer de camera is uitgeschakeld

U kunt kiezen of de camera een draadloze verbinding met de smartphone moet houden als hij uit is.

- 1 Selecteer [Wi-Fi/Bluetooth-instellingen] in het γ setup-menu and druk op de OK -knop.
- 2 Markeer [Uitgeschkld. stand-by] en druk op \triangleright .
- 3 Markeer de gewenste optie en druk op de OK -knop.

Selecteren	Als op de ON/OFF knop wordt gedrukt om de camera uit te schakelen, wordt een bevestigingsdialoogvenster weergegeven met de vraag of de gebruiker de draadloze verbinding met de smartphone actief wil houden.
Uit	Het uitschakelen van de camera beëindigt de draadloze verbinding met de smartphone.
Aan	Als de camera uit is, blijft de verbinding met de smartphone actief en kan de smartphone nog steeds gebruikt worden om foto's te downloaden of te bekijken op de camera.

■ “Selecteren”

Als [Selecteren] is gekozen voor [Uitgeschkld. stand-by], wordt er een bevestigingsdialoogvenster weergegeven voor de camera uitschakelt, als aan alle volgende voorwaarden is voldaan:

- [Aan] is geselecteerd voor [Wi-Fi/Bluetooth-instellingen]
- De camera is momenteel verbonden met een smartphone (Blz. 137)
- De geheugenkaart is correct geplaatst



Ja	Schakel de camera uit en beëindig de draadloze verbinding met de smartphone
Nee	Schakel de camera uit en beëindig de draadloze verbinding met de smartphone.

- Als u op de **ON/OFF** knop drukt terwijl het bevestigingsdialoogvenster wordt weergegeven, zal de camera de draadloze verbinding met de smartphone verbreken voordat hij uitschakelt.
- Het kan zijn dat u de eerste keer wanneer u de camera uitschakelt nadat deze met een smartphone is verbonden (Blz. 137), wordt gevraagd om te kiezen of u het bevestigingsdialoog voortaan wilt verbergen. Selecteer [Dit scherm niet nogmaals tonen] om ervoor te zorgen dat de camera bij het uitschakelen dit bevestigingsdialoog voortaan niet meer laat zien.

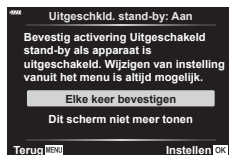



Opmerkingen

- Als hij actief wordt gelaten, zal de draadloze verbinding automatisch worden beëindigd, indien:
 - de verbinding 24 uur inactief blijft
 - de geheugenkaart wordt verwijderd
 - de camera via USB op een computer wordt aangesloten

De verbinding kan worden hersteld door de camera in te schakelen.

- Als [Aan] wordt geselecteerd voor [Uitgeschkd. stand-by], kan het zijn dat de camera niet meteen inschakelt als op de **ON/OFF**-knop wordt gedrukt. Druk nogmaals op de **ON/OFF**-knop als de camera niet aan gaat.



Foto's overbrengen naar een smartphone

U kunt foto's in de camera selecteren en deze op een smartphone laden. U kunt tevens de camera gebruiken om vooraf afbeeldingen te selecteren die u wilt delen.

📄 “Een overdrachtorder instellen voor beelden (Deelorder)” (Blz. 106)

1 Start de OI.Share-app op de smartphone.

2 Start [Apparaatverbinding] op de camera (Blz. 137).

- U kunt ook verbinding maken door op de monitor op  te tikken.
- Als u eerder verbinding hebt gemaakt met de smartphone, start de camera de verbinding automatisch op.
-  1 wordt weergegeven als het koppelen is voltooid.

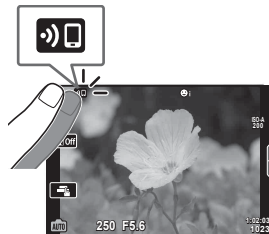

3 Tik op de smartphone op [Foto's importeren] in OI.Share.

- Alle foto's die in de camera opgeslagen zijn, worden in een lijst weergegeven.

4 Selecteer de foto's die u wilt overzetten en tik op de knop Opslaan.

- Na het opslaan kunt u de camera vanaf de smartphone uitschakelen.

📄 **Opmerkingen**

- Als de volgende opties zijn geselecteerd voor [WiFi-/Bluetooth-instellingen] in het  (setup) menu van de camera, kunt u de foto's op de smartphone downloaden zoals beschreven in stappen 3 en 4 hierboven, zelfs wanneer de camera uitgeschakeld is:
 - [Beschikbaarheid]: [Aan]
 - [Uitgeschakeld. stand-by]: [Aan]

Afbeeldingen automatisch uploaden als de camera uit is

Als u de camera wilt configureren om afbeeldingen automatisch naar een smartphone te uploaden, terwijl hij uit is:

- Markeer de beelden die u wilt delen (Blz. 106)
- Schakel power-off standby in (Blz. 138)
- Start OI.Share als u een iOS-apparaat gebruikt

📄 **Opmerkingen**

- Automatisch uploaden is niet beschikbaar als u niet verbonden bent via een router (bijvoorbeeld een thuisnetwerk). In dat geval moet u de foto's overzetten met OI.Share.
- De upload kan worden beëindigd op sommige smartphones, als ze worden overgeschakeld naar de slaapstand. Schakel de smartphone niet naar de slaapstand als de upload nog bezig is.

Op afstand fotograferen met een smartphone

U kunt op afstand fotograferen door de camera met een smartphone te bedienen.

- 1 Start de OI.Share-app op de smartphone.
- 2 Start [Apparaatverbinding] op de camera (Blz. 137).
 - U kunt ook verbinding maken door op de monitor op  te tikken.
 - Als u eerder verbinding hebt gemaakt met de smartphone, start de camera de verbinding automatisch op.
 -  wordt weergegeven als het koppelen is voltooid.
- 3 Tik op de smartphone op [Afstandsbed.] in OI.Share.
- 4 Tik op de sluiters om een opname te maken.
 - De gemaakte foto wordt op de geheugenkaart in de camera opgeslagen.
 - De beschikbare fotografeeropties zijn gedeeltelijk beperkt.





Positiegegevens aan afbeeldingen toevoegen

U kunt GPS-tags toevoegen aan foto's die genomen zijn terwijl de GPS-log werd vastgelegd door de GPS-log van de smartphone over te brengen naar de camera.

- 1 Start OI.Track op de smartphone voordat u foto's gaat nemen met de camera om te beginnen met het opslaan van de GPS-log.
 - Voordat u een GPS-log voor volgen start, moet u één keer verbinden via OI.Track en de klok synchroniseren.
 - U kunt de telefoon of andere apps gebruiken terwijl de GPS-log wordt vastgelegd. Sluit OI.Track niet af.
- 2 Zodra u bent gestopt met fotograferen met de camera, beëindigt u de tracering in OI.Share.
- 3 Tik op het -pictogram op het scherm van de camera om verbinding te maken met de smartphone.
 - U kunt ook verbinding maken door [Apparaatverbinding] te selecteren in het weergavemenu .
- 4 Breng de opgeslagen GPS-log met OI.Track over naar de camera.
 - De GPS-log wordt gebruikt om locatiegegevens aan foto's toe te voegen die u hebt gemaakt nadat u OI.Track in stap 1 hebt gestart.
 -  wordt weergegeven op beelden waaraan positiegegevens zijn toegevoegd.
 - Toevoegen van locatiegegevens is alleen mogelijk met smartphones die over een GPS-functie beschikken.
 - U kunt geen positiegegevens toevoegen aan films.

De draadloze LAN/Bluetooth®-instellingen resetten

[Wifi/Bluetooth-instellingen] herstellen:





- 1 Selecteer [wifi/Bluetooth-instellingen] in het Setup-menu  en druk op de knop .
- 2 Selecteer [Instellingen resetten] en druk op .
- 3 Selecteer [Ja] en druk op de knop .
 - De volgende instellingen worden hersteld:

Optie	Standaard
Beschikbaarheid	Aan
Verbindingswachtwoord	— (willekeurig gegenereerd) *
Uitgeschkld. stand-by	Selecteer *

* De verbinding met de smartphone wordt eveneens gereset (gedeactiveerd).





Het wachtwoord veranderen

De wachtwoorden voor wifi/**Bluetooth** wijzigen:

- 1 Selecteer [wifi/Bluetooth-instellingen] in het Setup-menu  en druk op de knop .
- 2 Selecteer [Verbindingswachtwoord] en druk op .
- 3 Volg de bedieningsaanwijzingen en druk op de knop .
 - Er wordt een nieuw wachtwoord ingesteld.
 - Zowel het verbindingswachtwoord voor wifi alsook de verbindingscode voor **Bluetooth** kunnen worden gewijzigd.
 - Maak opnieuw verbinding met de smartphone als de wachtwoorden zijn gewijzigd.
 "De camera met de smartphone koppelen" (Blz. 137)

Draadloze LAN/Bluetooth® uitschakelen

Draadloze LAN/**Bluetooth**® uitschakelen:

- 1** Selecteer [wifi/Bluetooth-instellingen] in het Setup-menu  en druk op de knop .
- 2** Selecteer [Beschikbaarheid] en druk op .
- 3** Selecteer [Uit] en druk op de knop .



Opmerkingen

- Om draadloze LAN/**Bluetooth**® alleen uit te schakelen als de camera uit is, selecteert u [Uit] voor [wifi/Bluetooth-instellingen] > [Uitgeschkld. stand-by].  "Draadloze instellingen voor wanneer de camera is uitgeschakeld" (Blz. 138)

De camera aansluiten op een computer

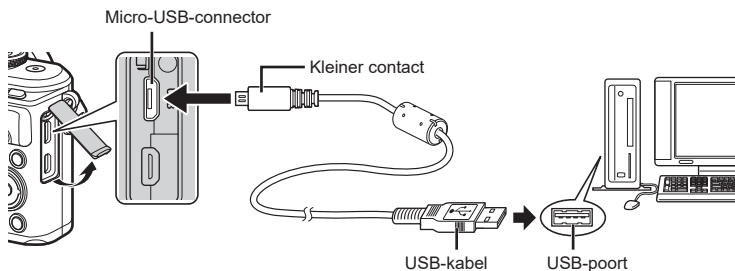

- Als de camera via USB op een computer wordt aangesloten, moet een dialoogvenster op de monitor verschijnen met de vraag om een host te kiezen. Als dit niet het geval is, selecteert u [Auto] voor [USB-modus] (Blz. 127) in de aangepaste menu's van de camera.
- Als niets wordt weergegeven op het scherm van de camera nadat de camera met de computer werd verbonden, kan de batterij leeg zijn. Gebruik een volledig opgeladen batterij.

Foto's naar een computer kopiëren

De volgende besturingssystemen ondersteunen de USB-verbinding:

Windows: Windows 7 SP1/Windows 8/Windows 8.1/Windows 10

Mac: OS X v10.9-v10.11/macOS v10.12-v10.14

- 1 Schakel de camera uit en sluit deze aan op de computer.
 - De plaats van de USB-poort is afhankelijk van het soort computer. Voor details raadpleegt u de handleiding van de computer.
 - Het scherm voor het selecteren van de USB-verbinding wordt weergegeven.
- 2 Selecteer met Δ ∇ de optie [Opslag]. Druk op de \odot -knop.



- 3 De computer herkent de camera als een nieuw apparaat.
 - In de volgende werkomgevingen is een geslaagde gegevensoverdracht niet gegarandeerd, ook niet als de computer is uitgerust met een USB-poort. Computers met een nieuwe geïnstalleerde USB-poort met uitbreidingskaartje, enz., computers zonder een af-fabriek geïnstalleerde OS of zelfgebouwde computers.
 - De bedieningselementen van de camera kunnen niet worden gebruikt terwijl de camera verbonden is met een computer.

- Als het dialoogvenster in stap 2 niet wordt weergegeven, wanneer de camera op een computer is aangesloten, selecteert u [Auto] voor [USB-modus] (Blz. 127) in de aangepaste menu's van de camera.

De computersoftware installeren

De foto's en films die u met uw camera hebt gemaakt, kunnen worden overgebracht naar een computer en daar worden weergegeven en bewerkt met behulp van het door OLYMPUS aangeboden Olympus Workspace.

- Als u Olympus Workspace, wilt installeren, kunt u het downloaden via <https://support.olympus-imaging.com/owdownload/>. Volg hierna de scherm instructies op.
- Bezoek de hierboven genoemde website voor instructies over systeemvereisten en installatie.
- U moet het serienummer van het product invoeren voorafgaand aan het downloaden.

Gebruikersregistratie

Bezoek de website van OLYMPUS voor informatie over het registreren van uw Olympus-producten.

Batterij en laadapparaat

- De camera gebruikt een enkele Olympus lithium-ion batterij. Gebruik nooit andere batterijen dan originele batterijen van Olympus.
- Het energieverbruik van de camera varieert aanzienlijk, afhankelijk van de wijze van gebruik en andere omstandigheden.
- Aangezien de volgende functies veel energie verbruiken, zelfs zonder fotograferen, zal de batterij snel leeg zijn.
 - Het vaak half indrukken van de ontspanknop in de modus Fotograferen waardoor de autofocus herhaaldelijk wordt ingeschakeld.
 - Langdurig weergeven van beelden op de monitor.
 - Indien verbonden met een computer.
 - Draadloze LAN/**Bluetooth**[®] ingeschakeld laten.
- Als u een lege batterij gebruikt, kan de camera eventueel uitschakelen zonder dat de waarschuwing "batterij bijna leeg" verschijnt.
- Haal de batterijen uit de camera, voordat u deze voor perioden van een maand of langer opslaat. De batterijen gedurende langere perioden in de camera laten, verkort hun levensduur en maakt ze mogelijk onbruikbaar.
- De batterij is niet volledig opgeladen op het moment van aankoop. Laad de batterij voor gebruik op met het meegeleverde laadapparaat.
- De normale laadtijd met het meegeleverde laadapparaat bedraagt ongeveer 3 uur 30 minuten (schatting).
- Gebruik geen laadapparaten die niet speciaal bedoeld zijn voor gebruik met de meegeleverde batterij, en gebruik geen batterijen die niet speciaal bedoeld zijn voor gebruik met het meegeleverde laadapparaat.
- Er bestaat ontploffingsgevaar als de batterij wordt vervangen door een batterij van het verkeerde type.
- Voer de gebruikte batterij af volgens de instructies onder "LET OP" (Blz. 172) in de instructiehandleiding.

Uw laadapparaat in het buitenland gebruiken

- De oplader kan wereldwijd in de meeste elektrische bronnen thuis worden gebruikt binnen het bereik 100 V tot 240 V AC (50/60 Hz). Maar, afhankelijk van het land of het gebied waar u zich bevindt, kan het stopcontact anders gevormd zijn waardoor de lader een stekkeradapter nodig heeft die overeenkomt met het stopcontact.
- Gebruik geen in de handel verkrijgbare reisadapters omdat het laadapparaat dan eventueel niet goed functioneert.

Toepasbare geheugenkaarten

In deze handleiding worden alle opslagapparaten 'kaarten' genoemd. De volgende soorten SD-geheugenkaarten (in de handel verkrijgbaar) kunnen met deze camera worden gebruikt: SD, SDHC en SDXC. Kijk voor de meest actuele informatie op de Olympus-website.



Schrijfbeveiligingsschakelaar van SD-kaart

De SD-kaart is voorzien van een schrijfbeveiligingsschakelaar. Als de schakelaar op "LOCK" (vergrendeld) wordt gezet, kunnen er geen gegevens op de kaart worden geschreven. Zet de schakelaar weer in de ontgrendelpositie om naar de kaart te kunnen schrijven.



- Kaarten moeten met deze camera zijn geformatteerd voor ze voor het eerst worden gebruikt, of nadat ze met een andere camera of computer zijn gebruikt. "De kaart formatteren (Kaart-instelling)" (Blz. 125)
- De gegevens op de kaart zullen niet compleet worden gewist, zelfs niet na het formatteren van de kaart of het wissen van de gegevens. Indien u de kaart wegdoet, dient u hem te vernietigen om verspreiding van persoonlijke informatie te voorkomen.

Opnamemodus en bestandsgrootte/het aantal foto's dat kan worden opgeslagen

De in de tabel aangegeven bestandsgrootte geldt bij benadering voor bestanden met een breedte-hoogteverhouding van 4:3.

Opnamemodus	Beeldgrootte (Aantal pixels)	Compressie	Bestandsformaat	Bestands-grootte (MB)	Aantal foto's dat kan worden opgeslagen*
RAW	4608×3456	Verliesvrije compressie	ORF	Ca. 17,4	867
SF		1/2,7		Ca. 10,4	1326
F		1/4		Ca. 7,1	1944
N		1/8		Ca. 3,7	3783
SF	3200×2400	1/2,7	JPEG	Ca. 5,1	2696
F		1/4		Ca. 3,6	3905
N		1/8		Ca. 1,9	7395
SF	1280×960	1/2,7		Ca. 1,0	13559
F		1/4		Ca. 0,8	18079
N		1/8		Ca. 0,5	28713

* Bij een SD-kaartje van 16GB.

- Het aantal stilstaande beelden dat kan worden opgeslagen is afhankelijk van het motief, eventueel opgegeven afdrukeserveringen en andere factoren. In bepaalde gevallen verandert het aantal stilstaande beelden dat kan worden opgeslagen op de monitor niet, ook niet als u nieuwe foto's maakt of opgeslagen beelden wist.
- De werkelijke bestandsgrootte is afhankelijk van het motief.

- Het maximale weergegeven aantal stilstaande beelden dat kan worden opgeslagen is 9999.
- Voor de beschikbare opnametijden voor films raadpleegt u de Olympus-website.

Verwisselbare lenzen

Kies een lens volgens het motief en uw creatieve bedoeling. Gebruik lenzen die uitsluitend bedoeld zijn voor het Micro Four Thirds-systeem en voorzien zijn van het label M. ZUIKO DIGITAL of het rechts weergegeven symbool.



Met een adapter kunt u ook Four Thirds- en OM-lenzen gebruiken. De optionele adapter is vereist.

- Bij het bevestigen of verwijderen van de beschermkap of de lens kunt u de lenskoppeling het beste naar beneden laten wijzen. Hiermee voorkomt u dat er stof en dergelijke in de camera terecht kan komen.
- Op stoffige plaatsen kunt u de beschermkap beter niet verwijderen of de lens verwisselen.
- Richt camera met de lens nooit op de zon. Dit kan camerastoringen en zelfs brand veroorzaken omdat het zonlicht door de lens gebundeld wordt zoals bij een vergrootglas.
- Zorg dat u de beschermkap van de camera en de achterkap van de lens niet kwijtraakt.
- Als er geen lens op de camera zit, kunt u het beste de beschermkap op de camera bevestigen om te voorkomen dat er stof kan binnendringen.

■ Lens- en cameracombinaties

Lens	Camera	Koppeling	AF	Meting
Micro Four Thirds-lens	Micro Four Thirds-camera	Ja	Ja	Ja
Four Thirds-lens		Koppeling mogelijk met lensvattingadapter	Ja*1	Ja
OM-lenzen		Nee	Ja*2	

*1 AF is niet actief bij het opnemen van films.

*2 Een nauwkeurige lichtmeting is niet mogelijk.

Compatibele flitsers

Kies een flitser die past bij uw behoeften, waarbij u rekening houdt met factoren als de vereiste uitvoer en of de flitser macrofotografie ondersteunt. Flitsers die zijn ontwikkeld om met de camera te communiceren, ondersteunen diverse flitsmodi, zoals TTL auto en superFP. Flitsers kunnen op de flitserschoen van de camera worden bevestigd of worden verbonden met een kabel (apart verkrijgbaar) en flitserbeugel. Raadpleeg de documentatie die bij de flitser is geleverd over de diverse functies en hun gebruik. De camera ondersteunt ook de volgende draadloze flitsystemen:

Flitsfotografie met zenderbediening: CMD-, ⚡CMD-, RCV- en X-RCV-modi

De camera bedient een of meer flitsers met afstandsbediening door middel van radiosignalen. Het bereik van locaties waarin de flitsers kunnen worden geplaatst, wordt op deze manier groter. Flitsers kunnen andere compatibele flitsers bedienen of worden uitgerust met radiozenders-/ontvangers om het gebruik van flitsers mogelijk te maken die anders geen radiogestuurde flitsregeling ondersteunen.

Flitsfotografie met draadloze afstandsbediening: RC-modus

De camera bedient een of meer flitsers met afstandsbediening door middel van optische signalen.

U kunt de flitsmodus selecteren met behulp van de camerabedieningen (Blz. 72).

■ Beschikbare functies bij gebruik van externe flitsers

Flitser	Flitsregeling	RG (richtgetal) (ISO 100)	Ondersteunde draadloze systemen
FL-700WR	TTL-AUTO, MANUAL, FP TTL AUTO, FP MANUAL, MULTI, RC, SL MANUAL	RG 42 (150 mm ^{*1}) RG 21 (24 mm ^{*1})	CMD, ⚡CMD, RCV, X-RCV, RC
FL-900R	TTL-AUTO, AUTO, MANUAL, FP TTL AUTO, FP MANUAL, MULTI, RC, SL AUTO, SL MANUAL	GN58 (200 mm ^{*1})	RC
FL-600R	TTL-AUTO, AUTO, MANUAL, FP TTL AUTO, FP MANUAL	RG36 (85 mm ^{*1}) RG20 (24 mm ^{*1})	RC
FL-300R	TTL-AUTO, MANUAL	GN20 (28 mm ^{*1})	RC
FL-14	TTL-AUTO, AUTO, MANUAL	GN14 (28 mm ^{*1})	RC
STF-8	TTL-AUTO, MANUAL	GN8.5	RC ^{*2}

*1 De brandpuntsafstand van de lens die gebruikt kan worden (berekend op basis van camera met 35 mm-film).

*2 Werkt alleen als zender (ontvanger).

Flitserfotografie met draadloze afstandsbediening

U kunt een externe flitser die bestemd is voor gebruik met deze camera en beschikt over een modus voor de afstandsbediening gebruiken voor draadloze flitserfotografie. De camera kan elk van drie groepen van externe flitsers en de interne flitser apart aansturen. Raadpleeg de handleidingen die geleverd zijn bij de externe flitsers voor meer informatie.

- 1 Zet de externe flitsers in RC-modus en plaats ze zoals u wenst.
 - Schakel de externe flitsers in, druk op de knop MODE en selecteer de RC-modus.
 - Selecteer een kanaal en groep voor elke externe flitser.
- 2 Selecteer [Aan] voor [⚡ RC-modus] in Opmamenu 2 (Blz. 114).
 - Druk op de knop om terug te keren naar de weergave van RC-modus. Druk op de knop **INFO** om te schakelen tussen LV superbedieningen of live controles en de weergave van de RC-modus.
 - Selecteer een flitsstand (merk op dat rode ogen onderdrukken niet beschikbaar is in de RC-modus).
- 3 Pas de instellingen voor elke groep aan in de weergave van de RC-modus.

Groep

- Selecteer de flitserfunctie en pas de flitssterkte afzonderlijk aan voor elke groep. Voor de HANDMATIG-functie selecteert u de flitssterkte.

Pas de instelling aan voor de flitser van de camera.

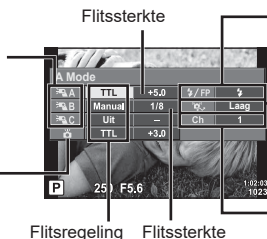

Normale flitser/Super FP-flitser

- Selecteer Normaal flitsen of Super FP-flitsen.

Communicatie-lichtniveau

- Zet de lichtsterkte van het communicatiesignaal op [HI] (hoog), [MID] (medium) of [LO] (laag).

Kanaal

- Zet het communicatiekanaal op hetzelfde kanaal dat u op de flitser gebruikt.

- 4 Druk op de flitserknop om de flits open te klappen.
 - Nadat u hebt gecontroleerd of de flitser is opgeladen, maakt u een proefopname.

■ Bedieningsbereik van de draadloze flitser

Plaats de draadloze flitsers met de afstandsbedieningssensor gericht naar de camera.

Op de afbeelding hiernaast wordt het bereik (bij benadering) weergegeven waarbinnen de flitsers kunnen worden geplaatst. Het werkelijke bedieningsbereik varieert afhankelijk van de plaatselijke omstandigheden.

- Het is aan te bevelen één groep van maximaal drie externe flitsers te gebruiken.
- Externe flitsers kunnen niet langer dan 4 seconden worden gebruikt voor trage synchronisatie met tweede sluitergordijn of voor anti-schok-belichtingen.
- Als het motief zich te dicht bij de camera bevindt, kunnen de stuurflitsen van de cameraflitser de belichting beïnvloeden (dit effect kan worden beperkt door de intensiteit van de cameraflitser te verminderen met bijvoorbeeld een diffuser).
- De bovenste limiet van het synchronisatiemoment van de flitser is 1/160 sec. wanneer de flitser wordt bestuurd via een afstandsbediening.

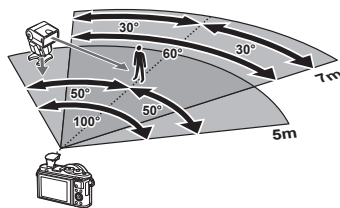

Andere externe flitsers

Houd rekening met het volgende wanneer u een flitser van een andere fabrikant op de flitserschoen van de camera bevestigt:

- Als u een verouderde flitser bevestigt die een stroom van meer dan 24 V doorgeeft aan het contactpunt, zal dit de camera beschadigen.
- Als u een flitser aansluit op de camera met contactpunten die niet beantwoorden aan de Olympus-specificaties, kan dit de camera eveneens beschadigen.
- Stel de stand Fotograferen in op **M**, stel de sluitertijd in op een waarde die niet hoger is dan synchrone flitssnelheid, en stel ISO-gevoeligheid in op een andere instelling dan [AUTO].
- De flitsregeling kan alleen worden uitgevoerd door de flitser handmatig in te stellen op de ISO-gevoeligheid en de diafragma waarde die geselecteerd zijn bij de camera. De helderheid van de flitser kan worden geregeld door de ISO-gevoeligheid of het diafragma aan te passen.
- Gebruik een flitser met een verlichtingshoek die geschikt is voor de lens. De verlichtingshoek wordt meestal uitgedrukt in equivalente brandpuntsafstanden van een kleinbeeldcamera.

Systeemoverzicht

Voeding



BLS-50
Lithium-ionbatterij



BCS-5
Lithium-ionlader

E-PL10

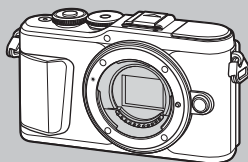

Verbindings- kabel

USB-kabel /
HDMI-kabel

Hoes/riem

Schouderriem /
Cameratas /
Bescherenhoes

Media

SD/SDHC/
SDXC

Software

Olympus Workspace
Fotobewerkingssoftware

OLYMPUS Image Share (OI.Share)
Olympus Image Palette (OI.Palette)
OLYMPUS Image Track (OI.Track)
Smartphone-app

 : E-PL10 compatibele producten

 : In de handel verkrijgbare producten

Kijk voor de meest actuele informatie op de Olympus-website.

*1 Niet alle lenzen kunnen met een adapter worden gebruikt. Meer informatie vindt u op de officiële Olympus-website. Merk ook op dat de productie van OM-systeemplenzen is stopgezet.

*2 Voor compatibele lenzen raadpleegt u de officiële website van Olympus.

Flits



FL-14
Elektronische flitsers



FL-900R
Elektronische flitsers



FL-700WR
Elektronische flitsers



FL-300R
Elektronische flitsers



FL-600R
Elektronische flitsers

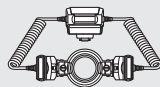

STF-8
Macro-flitsers

Lens

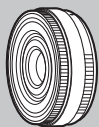

Micro Four Thirds-systeemplenzen



MMF-2/MMF-3*1
Four Thirds-adapter



MF-2*1
OM-adapter 2



BCL-1580/BCL-0980
Beschermpak van de cameralens

Four Thirds-
lenzen

OM-systeemplenzen

Voorzetlenzen*2

FCON-P01
Visoog

WCON-P01
Groothoek

MCON-P01
Macro

MCON-P02
Macro

MC-14
Teleconverter

Reinigen en opbergen van de camera

Reinigen van de camera

Schakel de camera uit en verwijder de batterij alvorens de camera te reinigen.

- Gebruik geen sterke oplosmiddelen zoals benzine of alcohol of een met chemicaliën behandeld reinigingsdoekje.

Camerahuis:

- Wrijf voorzichtig schoon met een zachte doek. Is de camera erg vuil, dan dompelt u de doek in een mild sopje en wringt u de doek goed uit. Wrijf de camera met de vochtige doek goed af en droog hem vervolgens met een droge doek. Heeft u de camera op het strand gebruikt, dan wrijft u hem schoon met een met schoon water bevochtigde en goed uitgewrongen doek.

Monitor:

- Wrijf voorzichtig schoon met een zachte doek.

Lens:

- Verwijder stof van de lens met een in de handel verkrijgbaar blaaskwastje. Wrijf de lens met een lensreinigingsdoekje voorzichtig schoon.

Opslag

- Haal de batterij en het kaartje uit de camera als u denkt de camera langere tijd niet te gebruiken. Berg de camera op op een koele, droge, goed geventileerde plaats.
- Plaats van tijd tot tijd de batterijen in de camera en controleer de functies van de camera.
- Verwijder stof en andere vreemde voorwerpen van het huis en de achterkappen voor u ze bevestigt.
- Als er geen lens op de camera zit, kunt u het beste de beschermkap op de camera bevestigen om te voorkomen dat er stof kan binnendringen. Vergeet niet de lenskapjes vooraan en achteraan terug te zetten voor u de lens opbergt.
- Maak de camera na gebruik schoon.
- Niet opslaan bij insectenwerende middelen.
- Berg de camera niet op in ruimtes waar met chemicaliën gewerkt wordt, om de camera te beschermen tegen roest.
- Laat u de camera met een vuile lens liggen, dan kan schimmelvorming op de lens optreden.
- Controleer alle onderdelen van de camera als u hem langere tijd niet heeft gebruikt. Maak een proefopname om te controleren of de camera naar behoren werkt, voordat u belangrijke foto's maakt.

Reinigen en controleren van het beeldopneemelement

Deze camera beschikt over een stofreductiefunctie om ervoor te zorgen dat er geen stof op het beeldopneemelement komt en om stof of vuil van het oppervlak van het beeldopneemelement te verwijderen met ultrasone trillingen. De stofreductie werkt als de camera wordt ingeschakeld.

De stofreductiefunctie werkt op hetzelfde moment als Pixel-mapping, dat het beeldopneemelement en het beeldbewerkingscircuit controleert. Omdat de stofreductie elke keer dat de camera aangezet wordt, geactiveerd wordt, moet de camera rechtop gehouden worden voor een effectieve stofreductie.

Pixel-mapping - Controleren van de beeldbewerkingsfuncties

Met de functie Pixel-mapping kan de camera het beeldopneemelement en de beeldbewerkingsfuncties controleren en bijstellen. Zorg ervoor dat de pixel-mappingfunctie correct werkt voor u deze gebruikt; wacht 1 minuut of langer direct na het opnemen of afspelen.

- 1 Selecteer [Pixel-mapping] (Blz. 131) in Aangepast menu **H**.
- 2 Druk op **▷** en druk vervolgens op de knop **Ⓞ**.
 - Tijdens het controleren van de beeldbewerkingsfuncties geeft de [Bezig]-balk in het monitorbeeld de voortgang weer. Als het controleren van de beeldbewerkingsfuncties afgesloten is, verschijnt het menu weer.
 - Als u tijdens het controleren van de beeldbewerkingsfuncties de camera uitschakelt, begint u opnieuw vanaf stap 1.

Fotografeertips en -informatie

De camera schakelt niet in, zelfs niet als batterijen zijn geplaatst

De batterij is niet volledig opgeladen

- Laad de batterij op met het laadapparaat.

De batterijen werken tijdelijk niet vanwege een te lage temperatuur

- De batterijprestaties dalen bij lage temperaturen. Verwijder de batterij en warm hem op door hem een tijdje in uw zak te houden.

Er wordt een taalkeuzevenster weergegeven

Het afgebeelde dialoogvenster wordt in de volgende gevallen weergegeven:

- De camera wordt voor de eerste keer ingeschakeld
- U hebt een eerdere instelling afgerond zonder een taal te kiezen

Kies een taal zoals wordt uitgelegd in "Initiële installatie" (Blz. 21).

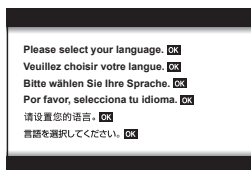

Er wordt geen opname gemaakt als de ontspanknop wordt ingedrukt

De camera is automatisch uitgeschakeld

- De camera gaat automatisch in de slaapstand om de batterijduur te sparen als er geen handelingen worden verricht gedurende een bepaalde periode.  [Slaapstand] (Blz. 131)

Druk de ontspanknop half in om de slaapstand te sluiten.

De camera gaat automatisch uit als deze gedurende 5 minuten in de slaapstand staat.

De flitser wordt opgeladen

- Op de monitor knippert het symbool  als de batterij wordt opgeladen. Wacht tot het knipperen stopt en druk dan op de ontspanknop.

Kan niet scherpstellen

- De camera kan niet scherpstellen op objecten die zich te dicht bij de camera bevinden of die niet geschikt zijn voor automatisch scherpstellen (het AF-bevestigingssteken knippert op de monitor). Vergroot de afstand tot het onderwerp of stel scherp op een object met veel contrast op dezelfde afstand van de camera als uw hoofdonderwerp, bereid de foto voor en maak de foto.

Objecten waarop de camera moeilijk kan scherpstellen

Het kan moeilijk zijn om met autofocus in de volgende situaties scherp te stellen.

AF-teken knippert.
Deze objecten
worden niet
scherpgesteld.

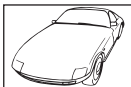

Object met weinig
contrast



Extreem fel licht in het
midden van het beeld

AF-teken gaat
branden maar
het object is niet
scherpgesteld.



Objecten op
verschillende
afstanden

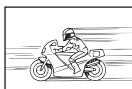

Snel bewegend
onderwerp



Het onderwerp
valt niet binnen het
AF-gebied

Ruisonderdrukking is geactiveerd

- Met name bij nachtelijke opnamen gebruikt u lange sluitertijden en kan in de opnamen beeldruis verschijnen. De camera activeert de ruisonderdrukking na het fotograferen met lange sluitertijden. Maak tijdens dit proces geen opname. U kunt [Ruisonderdr.] op [Uit] zetten.

[Ruisonderdr.] (Blz. 128)

Het aantal AF-kaders is gereduceerd

Het aantal en de grootte van de AF-kaders wijzigt met de breedte-hoogteverhouding (Blz. 82), de AF-doelmodus (Blz. 70) en de optie die is geselecteerd voor [Digitale televoorzetlens] (Blz. 115).

De datum en tijd zijn niet ingesteld

De camera wordt gebruikt met de instellingen van het moment van aanschaf

- De datum en tijd van de camera zijn niet ingesteld bij aanschaf. Stel de datum en tijd in voordat u de camera gebruikt. "Initiële installatie" (Blz. 21)

De batterij is uit de camera verwijderd

- De datum en tijd worden terug gezet naar de standaardinstellingen af fabriek als ongeveer 1 dag geen batterij in de camera zit. Deze instellingen kunnen eerder verloren gaan als de batterij maar gedurende een korte tijd in de camera heeft gezeten. Controleer, voordat u belangrijke foto's gaat maken, of de juiste datum en tijd zijn ingesteld.

De ingestelde functies worden weer op de standaard fabrieksinstellingen gezet

Als u de functieknop verdraait of de camera uitschakelt in een andere fotografeerstand dan **P**, **A**, **S**, **M** of , worden alle door u gewijzigde instellingen gereset naar de standaardwaarden.

Gemaakte foto's zien er witachtig uit

Dit kan optreden wanneer de foto in omstandigheden met achtergrondlicht of half-achtergrondlicht zijn genomen. Dit komt door het fenomeen genaamd flare of ghosting. Probeer zoveel mogelijk een compositie te maken waarbij er geen sterke lichtbron in de foto is. Flare kan zelfs al optreden wanneer er geen lichtbron in de foto aanwezig is. Gebruik een zonnekap om de lens tegen de lichtbron af te schermen. Als een zonnekap niet helpt, gebruikt u uw hand om de lens tegen het licht af te schermen.  "Verwisselbare lenzen" (Blz. 148)

Onbekende heldere puntjes verschijnen op het motief van de foto die gemaakt wordt

Dit kan worden veroorzaakt door vastgeraakte pixel(s) op het beeldopnemelement. Voer [Pixel-mapping] uit.

Als het probleem zich blijft voordoen, herhaalt u Pixel-mapping een paar keer.

 "Pixel-mapping - Controleren van de beeldbewerkingsfuncties" (Blz. 155)

Het onderwerp wordt vervormd weergegeven

De volgende functies maken gebruik van een elektronische sluitser:

films opnemen (Blz. 58)/stil (Blz. 75)/de **SCN**-modusopties panorama (Blz. 35), "stil" (Blz. 35), en "multifocusopname" (Blz. 36) /de **MAP**-modusopties "stil" (Blz. 42), panorama (Blz. 43), en "focus-bracketing" (Blz. 46)

Dit kan vervorming veroorzaken als het onderwerp snel beweegt of als de camera abrupt wordt bewogen. Vermijd abrupte camerabewegingen tijdens opnemen of gebruik de standaard sequentiële opnamen.

Er verschijnen lijnen in foto's

De volgende functies maken gebruik van een elektronische sluitser, wat mogelijk leidt tot lijnen als gevolg van flikkering en andere verschijnselen bij TL- en ledverlichting. Dit effect kan soms worden verminderd door een langere sluitertijd te kiezen:

films opnemen (Blz. 58)/stil (Blz. 75)/de **SCN**-modusopties panorama (Blz. 35), "stil" (Blz. 35), en "multifocusopname" (Blz. 36) /de **MAP**-modusopties "stil" (Blz. 42), panorama (Blz. 43), en "focus-bracketing" (Blz. 46)

De camera zit vast in de modus handmatig scherpstellen (MF)

Sommige lenzen zijn uitgerust met een koppeling voor handmatig scherpstellen dat handmatig scherpstellen inschakelt als de scherpstelling teruggetrokken is. Controleer de lens. Meer informatie vindt u in de handleiding van de lens.

Het aantal beelden wijzigen of beelden toevoegen aan de indexweergave afspelen

Gebruik de optie [/Info instellingen] > [ Instellingen] in het aangepaste menu **C1** om het aantal beelden weergegeven in de indexweergave voor afspelen te wijzigen of er beelden aan toe te voegen (Blz. 133).

Menu-uitleg verbergen



Druk op de knop **INFO** om schermuitleg in de menuweergave te verbergen of te tonen (Blz. 113).

De functies bekijken die aan regelaars en knoppen zijn toegewezen







Gebruik de opties in het aangepaste menu **B** om de functies te bekijken die zijn toegewezen aan de bedieningselementen van de camera.





[Knopfuncties] (Blz. 126)/[  Functie] (Blz. 126)/[Functieregelaar] (Blz. 126)

Films worden op een televisie niet soepel afgespeeld

De framesnelheid voor films komt mogelijk niet overeen met de standaard die op uw tv wordt gebruikt. Bekijk de film op een computer. Kies een framesnelheid die overeenkomt met het videoformaat van het apparaat voordat u films opneemt die op een televisie moeten worden weergegeven. [  [Videoframesnelheid] (Blz. 119)

Foutcodes

Aanduiding op monitor	Mogelijke oorzaak	Oplossing
 Geen Kaart	U hebt geen kaartje in de camera geplaatst of het kaartje wordt niet herkend.	Steek een kaartje in de camera of vervang de huidige kaart.
 Kaartfout	Er is een probleem met de kaart.	Plaats de kaart opnieuw in de camera. Als het probleem zich daarna nog steeds voordoet, dan moet u het kaartje formatteren. Als het kaartje niet geformatteerd kan worden, kan het niet gebruikt worden.
 Schrijfbeveil.	Opslaan van gegevens op dit kaartje is niet toegestaan.	De schrijfbeveiliging van het kaartje staat op "LOCK". Verschuif de schakelaar. (Blz. 147)
 Kaart vol	<ul style="list-style-type: none"> Het kaartje is vol. Er kunnen geen foto's meer worden genomen of er kan geen informatie, zoals afdrukreservering, meer worden opgeslagen. Er is geen plaats op de kaart en afdrukreservering of nieuwe afbeeldingen kunnen niet opgeslagen worden. 	Vervang het kaartje door een ander of wis overbodige afbeeldingen. Breng belangrijke afbeeldingen over naar een computer voordat u afbeeldingen wist.
 Geen foto	Er zijn geen foto's op het kaartje opgeslagen.	Het kaartje bevat geen foto's. Foto's opslaan en weergeven.
 Fotofout	Er heeft zich een probleem met de geselecteerde foto voorgedaan, waardoor deze niet met de camera kan worden weergegeven. Of de afbeelding is niet geschikt om te worden weergegeven met deze camera.	Gebruik de beeldbewerkingssoftware om de afbeelding op een PC te bekijken. Lukt dat niet, dan is het beeldbestand beschadigd.
 Bewerking beeld niet mogelijk	Foto's die met een andere camera zijn genomen kunnen niet met deze camera bewerkt worden.	Gebruik beeldbewerkingssoftware om de foto te bewerken.
J/M/D	De klok is niet ingesteld.	Stel de klok in (Blz. 22).

Aanduiding op monitor	Mogelijke oorzaak	Oplossing
		Schakel de camera uit en wacht tot de interne temperatuur gedaald is.
 <p>Interne cameratemperatuur is te hoog. Wacht tot deze is gedaald voor gebruik.</p>	De interne temperatuur van de camera is toegenomen ten gevolge van sequentiële opnamen.	Wacht even totdat de camera automatisch wordt uitgeschakeld. Laat de interne temperatuur van de camera afkoelen, voordat u de camera weer in gebruik neemt.
 <p>Batterij leeg</p>	De batterij is uitgeput.	Laad de batterij op.
 <p>Geen verbinding</p>	De camera is niet juist verbonden met een computer, HDMI-scherm of ander apparaat.	Sluit de camera opnieuw aan.
 <p>Kan niet afdr.</p>	Het maken van afdrukreserveringen is wellicht niet mogelijk voor beelden die via deze camera zijn opgenomen op andere camera's.	Gebruik een computer om apart afdrukken te maken, etc.
De lens is vergrendeld. Schuif de lens uit.	De lens van de intrekbare lens blijft ingeschoven.	Schuif de lens uit.
Controleer de status van een lens.	Er heeft zich een afwijking voorgedaan tussen de camera en de lens.	Schakel de camera uit, controleer de verbinding met de lens en schakel de stroomtoevoer weer in.
Voor deze functie is een compatibele lens vereist. Plaats een compatibele lens.	De lens ondersteunt de geselecteerde opnamemodus niet.	Kies een lens die de opnamemodus ondersteunt of kies een andere opnamemodus.

Standaard

*1: Standaard kan worden hersteld door [Volledig] voor [Resetten] te selecteren.

*2: Standaard kan worden hersteld door [Basis] voor [Resetten] te selecteren.







Knopfuncties/ Live controle/ LV - Superbediening

Funcie	Standaard	*1	*2	
ISO	AUTO	✓	✓	79
Sequentiële opnamen/zelfontspanner		✓	✓	74
AF-doelinstellingen		✓	✓	70
Fotografie met flits		✓	✓	72
AF-modus	S-AF	✓	✓	81
AF-modus	C-AF	✓	✓	119
Breedte-hoogteverhouding	4:3	✓	✓	82
	L F	✓	✓	83
(Standaard)	1920×1080 Fine 60p	✓	✓	84
(4K)	3840×2160 30p	—	—	85
(Clips)	1920×1080 Normaal 60p 4s	✓	✓	86
(High-speed)	1280×720 HighSpeed 120fps	—	—	86
Filmmodus (belichting)	P	✓	—	87





Opnamemenu

Tab- blad	Funcie	Standaard	*1	*2		
	Resetten	Basis	—	—	114	
	Fotomodus	Natuurlijk	✓	✓	78, 115	
	Dig. televoorzetlens	Uit	✓	✓	115	
	Meting		✓	✓	91	
	Beeldstab.	S-IS aan	✓	✓	89	
	AF hulpverl.	Aan	✓	✓	115	
	Elec. Zoomsnelheid	Normaal	✓	—	116	
		±0,0	✓	✓	88	
	Intrvl. Sh./Tijdinterval	Uit	✓	✓	116	
	Stille [♥]-modus- instellingen	Ruisonderdruk- king [♥]	Uit	✓	✓	117
			Niet toestaan	✓	✓	
		AF hulpverl.	Niet toestaan	✓	✓	
	Flitsmodus	Niet toestaan	✓	✓		
RC-modus	Uit	✓	✓	118		

Videomenu

Tabblad	Functie	Standaard	*1	*2	
	Film 	Aan	✓	✓	119
	Opnamevolume	±0	✓	—	119
	 AF-modus	C-AF	✓	✓	119
	 Beeldstab.	M-IS 1	✓	✓	89
	 Elec. Zoomsnelheid	Normaal	✓	—	119
	Videoframesnelheid	30p	✓	—	84, 119
	Videobitsnelheid	Klein	✓	—	84, 119

Weergavemenu

Tabblad	Functie		Standaard	*1	*2		
		Starten	—	—	—	104	
		Achtergrondmuziek	Happy Days	✓	✓		
		Dia	Alle	✓	✓		
		Dia-interval	3 sec	✓	—		
		Filminterval	Kort	✓	—		
				Aan	✓	✓	120
	Bewerk.	Sel. Image	RAW-data bewrk	—	—	—	120
			JPEG bewerken	—			121
			Film bewerken	—			122, 123
				—			108, 121
		Beeldoverlay		—			122
	Afdruk besteld			—	—	—	107
	Bescherming resetten			—	—	—	123
	Deelorder resetten			—	—	—	106
	Apparaatverbinding			—	—	—	137

⚙️ Aangepast menu

Tabblad	Functie		Standaard	*1	*2		
⚙️	AF/MF						
	A	AEL/AFL	S-AF	modus1			126, 131
			C-AF	modus2	✓	✓	
			MF	modus1			
		☹️ Face Priority			✓	—	71, 126
	MF assist	Vergroting	Uit	✓	—	126, 132	
		Pieken	Uit	✓	—		
	Reset lens		Aan	✓	✓	126	
	Knop/schakelaar						
	B	Knopfuncties	-functie		✓	—	97, 126
			☹️ Functie	☹️ Opname	✓	—	
		☹️-functie		✓	—	126	
		Functierege- laar	P		✓	—	126
A			FNr.				
S	Sluiter						
	M	Sluiter					

Tabblad	Functie		Standaard	*1	*2		
	Disp/■)■)/PC						
	C1 Controle-instellingen		LV-C	✓	—	77, 127	
		P/A/S/M	LV-C	✓	—		
		ART	LV-C	✓	—		
		SCN/	LV-C	✓	—		
	Info-instelling	Info	Alleen bld, Algemeen	✓	✓	127, 132	
		LV-Info	Aangepast 1 () Aangepast 2 (niveaumeter)	✓	—		
		instellingen	25, Mijn Clips, Kalender	✓	—		
	LV versterk.		Uit	✓	✓	127	
	Minder flikkering		Auto	✓	—	127	
	Rasterweergave		Uit	✓	—	127	
	Piekkleur		Rood	✓	—	127	
	C2 ■)■)			Aan	✓	✓	127
		HDMI	Uitvoergrootte	1080p	✓	—	127,
			HDMI-bediening	Uit	✓	—	134
		USB-modus		Auto	✓	✓	127
	Bel./ISO/BULB						
	D1	Belichtingsafst.		±0	✓	—	128
		ISO-auto set	Bovengrens	6400	✓	✓	128
			Standaard	200	✓	✓	
	Ruisfilter		Standaard	✓	✓	128	
	Ruisonderdr.		Auto	✓	✓	54, 128	
	D2	Bulb/Time-timer		8 min	✓	✓	55, 128
		Live Bulb		Uit	✓	—	55, 128
		Live Time		0,5 sec	✓	—	55, 128
Instellingen composiet		1 sec	✓	—	56, 128		
Aangepast							
E	X-Sync.		1/250	✓	✓	129, 135	
	Ondergrens		1/60	✓	✓	129, 135	
	+		Uit	✓	✓	69, 88, 129	
	+WB		WB AUTO	✓	—	129	

Tabblad	Funcie	Standaard	*1	*2			
	←-/WB/Kleur						
		←- Instelling	←-1 L SF, ←-2 LF, ←-3 N, ←-4 N	✓	✓	129, 135	
		WB	Auto	✓	✓	80, 129	
		Warme kleur	Aan	✓	✓	129	
		Kleurruimte	sRGB	✓	✓	95, 129	
	Opnemen						
		Bestandsnaam	Resetten	✓	—	130	
		Bestandsn.bew.	—	✓	—	130	
		Copyrightinstellingen	Copyrightinfo.	Uit	✓	—	130
			Naam artiest	—	—	—	
	Copyrightnaam	—	—	—	—		
	Hulpprogramma						
		Pixel-mapping	—	—	—	131, 155	
		Niveau aanp.	—	✓	—	131	
		Touchscreeninstel.	Aan	✓	—	131	
		Slaapstand	1 min	✓	✓	20, 131	
		Certificering	—	—	—	131	

Setup-menu

Tabblad	Funcie	Standaard	*1	*2		
	Kaart-inst.	—	—	—	125	
		—	—	—	22	
		Engels	—	—	124, 125	
		Ⓜ ±0, Ⓜ ±0, Levendig	✓	—	124	
	Opn.Beeld	0,5 sec	✓	—	124	
	Wifi/Bluetoothinstellingen	Beschikbaarheid	Aan	✓	—	143
		Verbindingswachtwoord	—	—	—	142
		Uitgeschkld. stand-by	Selecteren	✓	—	138
		Instellingen resetten	—	—	—	142
	Firmware	—	—	—	124	

Technische gegevens

■ Camera

Producttype	
Producttype	Digitale camera met verwisselbaar "Micro Four Thirds"-standaardlensstelsel
Lens	M.Zuiko Digital, Micro Four Thirds-lens
Lensvatting	Micro Four Thirds-lensvatting
Equivalent brandpuntsafstand op een kleinbeeldcamera (35 mm)	Ca. tweemaal de brandpuntsafstand van de lens
Beeldopneemelement	
Producttype	4/3" Live MOS-sensor
Totaal aantal pixels	Ca. 17,20 miljoen pixels
Aantal effectieve pixels	Ca. 16,05 miljoen pixels
Schermgrootte	17,3 mm (H) x 13,0 mm (V)
Breedte-hoogteverhouding	1,33 (4:3)
Live view (live bekijken)	
Sensor	Gebruikt Live MOS-sensor
Vergroting	100%
Monitor	
Producttype	3,0" TFT kleuren-LCD, Vari-angle, touchscreen
Totaal aantal pixels	Ca. 1,04 miljoen pixels (breedte-hoogteverhouding 3: 2)
Sluiter	
Producttype	Automatische spleetsluiter
Sluiterijd	1/4000 - 60 sec., bulbfotografie, tijdfotografie
Autofocus	
Producttype	Hi-Speed-belichter AF
Scherpstelpunten	121 punten
Selectie van scherpstelpunt	Auto, Optioneel
Belichtingsregeling	
Lichtmeetsysteem	TTL-lichtmeetsysteem (imager-lichtmeting) Digitale ESP-meting / Lichtmeting met nadruk op het centrum / Spotmeting
Meetbereik	EV - 2 - 20 (f/2,8 lens, ISO100)
Fotofuncties	AUTO : AUTO/ P : Program AE (Programma-aanpassing mogelijk)/ A : Diafragma-voorkeuze AE/ S : Sluiterijd-voorkeuze AE/ M : Handmatig/ CP : Film/ ART : Creatieve filter/ SCN : Scène/ AP : Uitgebreide foto
ISO-gevoeligheid	Laag, 200 - 25600 (1/3 EV trap)
Belichtingscorrectie	±5.0 EV (1/3 EV-fase)
Witbalans	
Producttype	Beeldopneemelement
Functie-instelling	Auto/Ingestelde WB (6 standen)/Aangepaste WB/WB met één toets (camera kan max. 4 instellingen opslaan)

Opnemen	
Opslagmedium	SD, SDHC en SDXC
Opslagstelsel	Digitaal opnemen, JPEG (DCF2.0), RAW-gegevens
Compatibel met de normen	Exif 2.3, Digital Print Order Format (DPOF)
Geluid bij afbeeldingen	Wave-indeling
Film	MPEG-4 AVC/H.264
Audio	Stereo, PCM 48 kHz
Afspelen	
Weergaveformaat	Enkelbeeldweergave/Close-upweergave/Indexweergave/Kalenderweergave/Mijn Clips
Aandrijving	
Aandrijvingsmodus	Enkelbeeldopnamen / Sequentiële opnamen / Zelfontspanner / Stille opnamen
Sequentiële opnamen	Tot circa 8,6 fps (📷) / Tot circa 14,1 fps (📷)
Zelfontspanner	Vertragingstijd: 12 sec./2 sec./Aangepast
Energiebesparende functie	Schakelen naar slaapstand: 1 minuut (Deze functie kan worden aangepast.) Uitschakelen: 5 minuten
Flits	
Gidsnummer	5,4 (ISO100•m)/7,6 (ISO200•m)
Flitshoek	Dekt de beeldhoek van een 14 mm lens (28 mm in een kleinbeeldcamera)
Flitsregeling	TTL-AUTO (TTL-voorflitsfunctie) / MANUAL
Synchronisatiesnelheid	1/250 sec. of trager
Draadloos LAN	
Compatibele standaard	IEEE 802.11b/g/n
Bluetooth®	
Compatibele standaard	Bluetooth-versie 4.0
Externe connector	
Micro-USB-connector/HDMI-microconnector (type D)	
Voeding	
Batterij	Lithium-ionbatterij x1
Afmetingen / gewicht	
Afmetingen	117,1 mm (B) x 68,0 mm (H) x 39,0 mm (D) (exclusief uitstekende delen)
Gewicht	Ca. 380 g (met batterij en geheugenkaartje)
Gebruiksomgeving	
Temperatuur	0 °C - 40 °C (tijdens bedrijf) -20 °C - 60 °C (tijdens opslag)
Luchtvochtigheid	30% - 90% (tijdens bedrijf)/10% - 90% (tijdens opslag)

De termen HDMI en HDMI High-Definition Multimedia Interface, en het HDMI-logo zijn handelsmerken of gedeponeerde handelsmerken van HDMI Licensing Administrator, Inc. in de Verenigde Staten en andere landen.

HDMI™
HIGH-DEFINITION MULTIMEDIA INTERFACE

■ Lithium-ionbatterij

MODELNR.	BLS-50
Producttype	Herlaadbare lithium-ionbatterij
Nominale spanning	DC 7,2 V
Nominale capaciteit	1210 mAh
Aantal keren laden en ontladen	Ca. 500 keer (afhankelijk van de gebruiksomstandigheden)
Omgevingstemperatuur	0 °C - 40 °C (tijdens laden)
Afmetingen	Ca. 35,5 mm (B) × 12,8 mm (H) × 55 mm (D)
Gewicht	Ca. 46 g

■ Lithium-ionlader

MODELNR.	BCS-5
Nominale ingangsspanning	AC 100 V - 240 V (50/60 Hz)
Nominaal uitgangsvermogen	DC 8,35 V, 400 mA
Laadtijd	Ca 3 uur 30 minuten (kamertemperatuur)
Omgevingstemperatuur	0 °C - 40 °C (tijdens bedrijf) -20 °C - 60 °C (tijdens opslag)
Afmetingen	Ca. 62 mm (B) × 38 mm (H) × 83 mm (D)
Gewicht (zonder AC-kabel)	Ongeveer 70 g

- De AC-kabel die bij dit apparaat is geleverd, mag alleen met dit apparaat worden gebruikt en niet met andere apparaten. Gebruik geen kabels van andere apparaten met dit apparaat.

- WIJZIGINGEN IN TECHNISCHE GEGEVENS ZIJN VOORBEHOUDEN ZONDER VOORAFGAANDE KENNISGEVING OF VERPLICHTING VAN DE ZIJDE VAN DE FABRIKANT.
- Raadpleeg onze website voor de meest recente technische gegevens.

VEILIGHEIDSMATREGELEN



LET OP
GEVAAR VOOR
ELEKTRISCHE SCHOK
NIET OPENEN



LET OP: OM HET GEVAAR VOOR EEN ELEKTRISCHE SCHOK TE VOORKOMEN, MAG DE BEHUIZING (OF ACHTERKANT) NIET VERWIJDERD WORDEN. IN DE CAMERA BEVINDEN ZICH GEEN ONDERDELEN WAARAAN U ONDERHOUD KUNT VERRICHTEN. LAAT DAT OVER AAN ERKENDE SERVICETECHNICI VAN OLYMPUS.



Een driehoek met daarin een uitroepteken vestigt uw aandacht op belangrijke aanwijzingen in de bij deze camera geleverde documentatie ten aanzien van de bediening en het onderhoud ervan.

**WAARSCHUWING**

Gebruikt u deze camera zonder acht te slaan op de onder dit symbool verstrekte informatie, dan kan dat ernstige letsels of de dood tot gevolg hebben.

**LET OP**

Gebruikt u deze camera zonder acht te slaan op de onder dit symbool verstrekte informatie, dan kan dat letsel tot gevolg hebben.

**OPMERKING**

Gebruikt u deze camera zonder acht te slaan op de onder dit symbool verstrekte informatie, dan kan dat schade aan de apparatuur tot gevolg hebben.

WAARSCHUWING!

STEL DE CAMERA, OM GEVAAR VOOR BRAND OF ELEKTRISCHE SCHOK TE VOORKOMEN, NOOIT BLOOT AAN WATER, GEBUIK DE CAMERA OOK NIET IN OMGEVINGEN MET ZEER HOGE VOCHTIGHEID EN DEMONTEER HEM NIET.

Algemene voorzorgsmaatregelen

Lees alle gebruiksaanwijzingen – Lees, voordat u het apparaat gaat gebruiken, alle gebruiksaanwijzingen. Bewaar alle gebruiksaanwijzingen en documentatie om deze later nog eens te kunnen raadplegen.

Elektrische voedingsbron – Sluit de camera uitsluitend aan op de in de technische gegevens beschreven elektrische voedingsbron.

Vreemde voorwerpen – Steek om persoonlijke letsels te voorkomen, nooit een metalen voorwerp in de camera.

Reinigen – Trek voordat u het apparaat gaat reinigen altijd eerst de stekker uit het stopcontact. Gebruik uitsluitend een vochtige doek om het apparaat te reinigen. Gebruik nooit vloeibare of aerosole reinigingsmiddelen, of welk soort organisch oplosmiddel dan ook, om het apparaat te reinigen.

Hitte – Gebruik of berg de camera nooit op in de buurt van een warmtebron zoals een radiator, verwarmingsrooster, kachel of enig ander apparaat of toestel dat warmte ontwikkelt, met inbegrip van stereo-versterkers.

Accessoires – Gebruik voor uw veiligheid en om beschadigingen aan dit product te voorkomen uitsluitend de door Olympus aanbevolen accessoires.

Plaats van opstelling – Bevestig het product op een statief, standaard of beugel om beschadigingen te voorkomen.

WAARSCHUWING

- **Gebruik de camera niet in de buurt van brandbare of explosieve gassen.**
- **Geef uw ogen af en toe rust tijdens fotograferen met de zoeker.**

Als u zich niet aan deze voorzorgsmaatregel houdt, kan dit leiden tot oogvermoeidheid, misselijkheid of gewaarwordingen vergelijkbaar met bewegingsziekte. Hoe vaak

- en hoe lang u rust moet nemen, is individueel afhankelijk, gebruik uw eigen inschatting. Als u zich moe of onbehaaglijk voelt, moet u de zoekers niet gebruiken en indien noodzakelijk een arts raadplegen.
- **Gebruik de flitser en LED (inclusief de AF-hulpverlichting) nooit bij personen (zuigelingen, kleine kinderen, enz.) die zich dichtbij bevinden.**
 - U moet zich minimaal op 1 m afstand van de gezichten van de te fotograferen personen bevinden. Het te dicht bij de ogen van de te fotograferen personen flitsen kan tijdelijk gezichtsverlies veroorzaken.
 - **Kijk met de camera niet recht in de zon of in het licht van sterke lichtbronnen.**
 - **Houd de camera uit de buurt van kleine kinderen en zuigelingen.**
 - Gebruik en berg de camera altijd op buiten het bereik van kleine kinderen en zuigelingen omdat anders de volgende gevaarlijke situaties kunnen ontstaan die ernstig letsel kunnen veroorzaken:
 - Verward raken in de riem van de camera, wat verstikking tot gevolg kan hebben.
 - Per ongeluk inslikken van de batterijen, kaartjes of andere kleine onderdelen.
 - Per ongeluk ontsteken van de flitser terwijl ze in de flitser kijken of vlak voor de ogen van andere kinderen.
 - Per ongeluk een letsel oplopen door bewegende delen van de camera.
 - **Als u vaststelt dat het laadapparaat rook, warmte, een ongewoon geluid of een ongewone geur afgeeft, dient u het gebruik onmiddellijk te stoppen en de stekker uit het stopcontact te halen. Neem aansluitend contact op met een erkende dealer of servicedienst.**
 - **Bespeurt u in de buurt van de camera ongewone geuren, vreemde geluiden of rook, gebruik de camera dan onmiddellijk niet meer.**
 - Haal de batterijen nooit met blote handen uit de camera omdat u zich dan kunt branden.
 - Gebruik de camera niet met natte handen. Dit kan leiden tot oververhitting, explosie, ontbranding, elektrische schokken of defecten.
 - **Laat de camera nooit achter op plaatsen waar deze aan extreem hoge temperaturen kan worden blootgesteld.**
 - Doet u dat toch, dan kan daardoor de kwaliteit van bepaalde onderdelen achteruit gaan en in sommige gevallen zelfs brand worden veroorzaakt. Zorg ervoor dat de lader tijdens het laadproces niet is bedekt (bijvoorbeeld met een deken). Hierdoor kan oververhitting en uiteindelijk zelfs brand ontstaan.
 - **Behandel de camera met zorg om te voorkomen dat u verbrandingen oploopt.**
 - Omdat de camera metalen onderdelen bevat, kan oververhitting ontstaan en kunt u zich branden. Let daarom op het volgende:
 - Gebruikt u de camera lang achtereen, dan kan hij heet worden. Hanteert u de camera in deze toestand, dan kan dat een verbranding veroorzaken.
 - Op plaatsen waar extreem lage temperaturen kunnen optreden, kan de temperatuur van het camerahuis lager worden dan de omgevingstemperatuur. Draag waar mogelijk handschoenen als u de camera bij lage temperaturen hanteert.
 - Om de uiterst precieze technologie in dit product te beschermen, mag u de camera nooit achterlaten op de volgende plaatsen, ongeacht of u de camera op die plaatsen gebruikt of opslaat
 - Plaatsen waar de temperatuur en/of vochtigheid hoog zijn of onderworpen zijn aan extreme schommelingen. In direct zonlicht, op het strand, in een afgesloten wagen of nabij andere warmtebronnen (kachel, radiator, enz.) of een luchtbevochtiger.
 - In omgevingen met veel zand of stof.
 - In de buurt van brandbare of explosieve voorwerpen.
 - Op natte plaatsen, zoals een badkamer of in de regen.
 - Op plaatsen die blootstaan aan sterke trillingen.
 - De camera gebruikt een door Olympus voorgeschreven lithium-ionbatterij. Laad de batterij op met het voorgeschreven laadapparaat. Gebruik geen andere laders.
 - Gooi batterijen nooit in het vuur en verwarm ze niet in een magnetron, op een hete plaat of in de drukvaten, enz.
 - Laat de camera nooit achter op of nabij elektromagnetische toestellen. Dit kan oververhitting, brand of explosies veroorzaken.

- Verbind de contacten niet met metalen voorwerpen.
- Tref voorzorgsmaatregelen bij het vervoeren of opbergen van batterijen om te voorkomen dat ze in aanraking komen met metalen objecten, zoals sieraden, pennen, paperclips, sleutels, enz.

Kortsluiting kan oververhitting, explosies of brand veroorzaken, waarbij u gewond zou kunnen raken.

- Volg altijd alle aanwijzingen met betrekking tot het gebruik van batterijen zorgvuldig op, om te voorkomen dat de batterijen gaan lekken of de contacten ervan beschadigd raken. Probeer nooit batterijen te demonteren, te veranderen, te solderen, enz.

- Is batterijvloeistof in uw ogen terecht gekomen, spoel uw ogen dan onmiddellijk overvloedig met schoon, stromend water en raadpleeg onmiddellijk een arts.

- Als u de batterij niet uit de camera kunt halen, dient u contact op te nemen met een geautoriseerde verdeler of servicedienst. Probeer niet de batterij met kracht te verwijderen.

Schade aan de buitenkant van de batterij (krassen, etc.) kan leiden tot hitteproductie of een explosie.

- Berg batterijen altijd op buiten het bereik van kleine kinderen en huisdieren. Als ze per ongeluk een batterij doorslikken, raadpleeg dan onmiddellijk een arts.
- Gebruik om te voorkomen dat batterijen gaan lekken, oververhit raken, brand veroorzaken of exploderen, uitsluitend het voor dit product aanbevolen type batterijen.
- Indien de oplaadbare batterijen niet binnen de vastgestelde tijd opgeladen zijn, laad de batterijen dan niet verder op en gebruik ze niet meer.
- Gebruik geen batterijen met krassen of schade aan de behuizing, en kras de batterij niet.
- Stel batterijen nooit bloot aan zware schokken of ononderbroken trillingen door ze te laten vallen of erop te slaan. Dit kan oververhitting, brand of explosies veroorzaken.
- Is een batterij gaan lekken, geeft ze een ongewone geur af, is ze verkleurd of vervormd, of gedraagt de batterij zich op een andere manier afwijkend, stop dan onmiddellijk met het gebruik van de camera en blijf op een veilige afstand van vuur.
- Als er batterijvloeistof op uw kleding terecht is gekomen, trek het kledingstuk dan uit en spoel het onmiddellijk met schoon, stromend, koud water. Raadpleeg onmiddellijk een arts wanneer de vloeistof met uw huid in aanraking is gekomen.

- Gebruik lithium-ionbatterijen nooit bij lage omgevingstemperaturen. Dit kan leiden tot oververhitting, ontsteking of explosie.
- De lithium-ionbatterij van Olympus is uitsluitend bedoeld voor de digitale camera van Olympus. Gebruik de batterij niet voor andere toestellen.
- **Laat kinderen of huisdieren geen batterijen hanteren of vervoeren (voorkom gevaarlijk gedrag zoals likken, in de mond stoppen of kauwen).**

Gebruik uitsluitend toepassingsgerichte oplaadbare batterijen en batterijlader

We adviseren u om uitsluitend de originele toepassingsgerichte oplaadbare batterijen en batterijlader van Olympus voor deze camera te gebruiken.

Het gebruik van niet-originele oplaadbare batterijen en/of batterijladers kan brand of persoonlijk letsel veroorzaken als gevolg van lekken, verhitting, ontbranding of beschadiging van de batterij. Olympus stelt zich niet aansprakelijk voor ongelukken of beschadigingen die voortkomen uit het gebruik van batterijen en/of batterijladers die geen originele Olympus-accessoires zijn.

LET OP

- **Dek de flitser, op het moment dat die ontsteekt, niet af met uw hand.**
- Bewaar batterijen nooit op een plaats waar ze zullen blootstaan aan felle zon of aan hoge temperaturen, zoals in een warme wagen, nabij een warmtebron enz.
- Houd batterijen altijd droog.
- Tijdens langdurig gebruik kunnen de batterijen heet worden. Verwijder de batterij nooit onmiddellijk na gebruik van de camera om kleine brandwonden te voorkomen.
- Deze camera gebruikt één lithium-ionbatterij van Olympus. Gebruik de voorgeschreven originele batterij. Er bestaat ontploffingsgevaar als de batterij wordt vervangen door een batterij van het verkeerde type.
- Recycle gebruikte batterijen, zodat de natuurlijke hulpbronnen worden ontzien. Zorg er bij de afvoer van lege batterijen voor, dat de polen zijn afgedekt en neem altijd de plaatselijke voorschriften en regelgeving in acht.

OPMERKING

- **Gebruik en berg de camera niet op in stoffige of vochtige ruimten.**
- **Gebruik uitsluitend SD/SDHC/SDXC-geheugenkaarten. Gebruik nooit andere typen kaarten.**

Als u per vergissing een ander soort kaart in de camera plaatst, dient u contact op te nemen met een erkende dealer of servicedienst. Probeer het kaartje niet met geweld te verwijderen.
- Maak regelmatig back-ups van belangrijke gegevens naar een computer of een ander opslagapparaat, zodat u deze gegevens niet per ongeluk kunt verliezen.
- OLYMPUS is niet aansprakelijk voor gegevensverlies in relatie met dit apparaat.
- Let op de camerariem terwijl u de camera met u meedraagt. De riem kan achter een vreemd voorwerp blijven haken en zo ernstige schade veroorzaken.
- Verwijder voor u de camera transporteert het statief en alle andere niet-OLYMPUS-accessoires.
- Laat de camera nooit vallen en stel hem nooit bloot aan zware schokken of trillingen.
- Wanneer u de camera bevestigt op of verwijdt van een statief, draait u aan de statiefschroef, niet aan de camera.
- Laat de elektrische contacten van de camera ongemoeid.
- Richt de camera niet te lang op de zon. Daardoor kan de lens of het sluitergordijn beschadigd raken, kunnen kleurvervalsing of nevenbeelden op het beeldopneemelement optreden en kan zelfs brand ontstaan.
- Laat de zoeker niet blootgesteld aan een krachtige lichtbron of rechtstreeks zonlicht. De warmte kan de zoeker beschadigen.
- Druk of trek niet met grote kracht aan de lens.
- Zorg ervoor dat er geen waterdruppels of vochtigheid meer in het product aanwezig zijn, voordat u de batterij vervangt of deksels opent of sluit.
- Haal de batterijen uit de camera als u denkt de camera lange tijd niet te zullen gebruiken. Kies een koele, droge opbergplaats om condensatie of schimmelvorming in de camera te voorkomen. Is de camera lange tijd opgeborgen geweest, schakel de camera dan in en controleer of deze nog goed werkt door de ontspanknop in te drukken.
- De camera kan een storing vertonen als hij wordt gebruikt op een plaats die blootstaat aan een magnetisch/elektromagnetisch veld, radiogolven of hoogspanning, bijvoorbeeld nabij een televisietoestel, magnetron, videogame, luidsprekers, grote monitor,

tv/radiomast of zendmasten. In dergelijke gevallen schakelt u de camera uit en weer aan voor u hem gebruikt.

- Houd altijd rekening met de beperkingen voor de gebruiksomgeving, die beschreven zijn in de handleiding van de camera.
- Plaats de batterijen voorzichtig, zoals beschreven in de gebruiksaanwijzing, in de camera.
- Controleer de batterij voor het opladen altijd op lekkage, verkleuringen, vervormingen of andere afwijkingen.
- Denkt u de camera langere tijd achtereen niet te gebruiken, haal de batterij er dan uit.
- Leg de batterij op een koele plaats als u deze gedurende een lange periode opbergt.
- De door de camera verbruikte hoeveelheid energie is sterk afhankelijk van de gebruikte functies.
- Bij omstandigheden zoals die hieronder beschreven zijn, wordt continu energie verbruikt en raakt de batterij snel leeg.
 - Door veelvuldig te zoomen.
 - Door in de stand Fotograferen herhaaldelijk automatisch scherp te stellen door de ontspanknop half in te drukken.
 - Door gedurende lange tijd een foto weer te geven op de monitor.
- Als een lege batterij gebruikt wordt, bestaat het gevaar dat de camera uitgeschakeld wordt zonder dat een waarschuwing voor de ladingstoestand gegeven wordt.
- Er kan een storing in het contact optreden als de polen van de batterij nat of vetig zijn. Droog de batterij voor gebruik goed met een droge doek.
- Laad de batterij altijd op als deze voor het eerst wordt gebruikt of als deze langere tijd niet gebruikt is.
- Probeer de camera en de reservebatterij zo warm mogelijk te houden, indien de camera wordt gebruikt met batterijvoeding bij een lage temperatuur. Het is mogelijk dat een batterij die is leeggeraakt bij lage temperaturen, weer herstelt als deze de kamertemperatuur aanneemt.
- Schaf voldoende reservebatterijen aan, voordat u een lange reis maakt, met name als u naar het buitenland gaat. Het is mogelijk dat het aanbevolen type batterij in het buitenland niet verkrijgbaar is.

De draadloze LAN/Bluetooth®-functies gebruiken

- **Schakel de camera uit in ziekenhuizen en op andere locaties waar medische apparatuur aanwezig is.**
De radiogolven van de camera kunnen medische apparatuur negatief beïnvloeden, waardoor deze apparatuur mogelijk niet goed meer werkt en ongelukken kan veroorzaken. Zorg ervoor dat draadloze LAN/Bluetooth®-functies in de nabijheid van medische apparatuur zijn uitgeschakeld (Blz. 143).
- **Schakel de camera uit wanneer u zich in een vliegtuig bevindt.**
Het gebruik van draadloze apparaten in vliegtuigen kan de veilige werking van het vliegtuig belemmeren. Zorg ervoor dat draadloze LAN/Bluetooth®-functies zijn uitgeschakeld wanneer u zich in een vliegtuig bevindt. (Blz. 143).

Monitor

- Oefen geen overmatige kracht uit op de monitor. Hierdoor kan het beeld vaag worden, waardoor een storing in de weergave of beschadigingen aan de monitor veroorzaakt kunnen worden.
- Langs de onder- en bovenrand van het monitorbeeld kan een heldere band verschijnen, maar dat wijst niet op een defect.
- Kijkt u met de camera schuin naar een object, dan kunnen de contouren van het beeld er op de monitor gerafeld uitzien, maar dat wijst niet op een defect. Dit is niet een defect, met de camera in de stand Weergeven is dit verschijnsel minder opvallend.
- Op plaatsen waar lage temperaturen kunnen optreden kan het enkele momenten duren voordat de monitor oplicht of kunnen tijdelijke kleurverschuivingen optreden.
Gebruikt u de camera op extreem koude plaatsen, dan is het goed om de camera tussen de opnamen op een warme plaats op te bergen. Een monitor die slecht presteert als gevolg van lage temperaturen herstelt zich weer zodra de temperatuur weer normale waarden aanneemt.
- De monitor van dit product is gebouwd met een zeer hoge nauwkeurigheid, maar er kan een vaste of dode pixel in de monitor voorkomen. Deze pixels hebben geen invloed op het beeld dat u opslaat. Als gevolg van de karakteristieke eigenschappen kan de ongelijkmatigheid in kleur of helderheid ook afhankelijk zijn van de hoek, maar dit is te wijten aan de structuur van de monitor. Dit is echter normaal en betekent geen storing.

Wettelijke en andere bepalingen

- Olympus geeft geen enkele garantie of waarborg ten aanzien van mogelijke kosten of van winstverwachtingen door rechtmatig gebruik van dit apparaat, of van aanspraken van derden, die voortvloeien uit ondeskundig gebruik van dit apparaat.
- Olympus geeft geen enkele garantie of waarborg ten aanzien van mogelijke kosten of van winstverwachtingen door rechtmatig gebruik van dit apparaat die voortvloeien uit het verloren gaan van beeldgegevens.

Beperkte aansprakelijkheid

- Olympus geeft geen enkele garantie of waarborg, noch uitdrukkelijk noch stilzwijgend aanvaard, ten aanzien van of met betrekking tot de inhoud van dit geschreven materiaal of van de software en kan in geen enkel opzicht aansprakelijk worden gesteld voor enige stilzwijgende waarborg met betrekking tot de verkoopbaarheid of de geschiktheid voor enige specifiek doel of voor enige directe, indirecte, zwaarwegende, bijkomstige of andere schade (met inbegrip van en niet beperkt tot schade door derving van inkomsten of verlies van zakelijke winsten, onderbreking van zakelijke activiteiten en verlies van zakelijke informatie) die voortvloeien uit het gebruik van of niet kunnen gebruiken van het geschreven materiaal of van de software of van de apparatuur. Sommige landen accepteren een dergelijke uitsluiting of beperking op de aansprakelijkheid voor directe of indirecte schade of van de stilzwijgende waarborg niet, zodat de hierboven opgesomde beperkingen mogelijk op uw situatie niet van toepassing zijn.
- Olympus behoudt zich alle rechten van deze handleiding voor.

Waarschuwing

Ongeautoriseerd fotograferen of gebruik van materiaal waarop het auteursrecht van toepassing is kan schending van het auteursrecht betekenen. Olympus aanvaardt geen enkele aansprakelijkheid voor ongeautoriseerd fotograferen, voor het gebruik van de apparatuur of voor handelingen die in strijd zijn met de rechten van belanghebbenden.

Betreffende het copyright

Alle rechten voorbehouden. Niets van dit geschreven materiaal of van deze software mag zonder vooraf verkregen schriftelijke toestemming van Olympus op geen enkele wijze of langs welke elektronische of mechanische weg dan ook, met inbegrip van fotokopiëren, het langs elektronische weg vastleggen en het gebruik van informatieopslag en informatiesoeksystemen, worden gebruikt of gereproduceerd. Olympus aanvaardt geen enkele aansprakelijkheid voor de in deze handleiding of in de software besloten informatie, of voor schade die kan voortvloeien uit het gebruik van de in deze handleiding of in de software besloten informatie. Olympus behoudt zich het recht voor de uitvoering en de inhoud van deze handleiding te wijzigen zonder voorafgaande kennisgeving of enige verplichting.

Handelsmerken

- Microsoft en Windows zijn gedeponeerde handelsmerken van Microsoft Corporation.
- Mac, OS X, en macOS zijn handelsmerken van Apple Inc.
- Het SDXC-logo is een handelsmerk van SD-3C, LLC.
- Het Apical-logo is een gedeponeerd handelsmerk van Apical Limited.
- Micro Four Thirds, Four Thirds en de Micro Four Thirds- en Four Thirds-logo's zijn handelsmerken of gedeponeerde handelsmerken van OLYMPUS CORPORATION in Japan, de Verenigde Staten, de lidstaten van de Europese Unie en andere landen.
- Wi-Fi is een gedeponeerd handelsmerk van Wi-Fi Alliance.
- Het Wi-Fi CERTIFIED-logo is een certificeringsmerk van de Wi-Fi Alliance.
- Het Bluetooth®-woordmerk en de Bluetooth®-logo's zijn geregistreerde handelsmerken in het eigendom van Bluetooth SIG, Inc. Het gebruik van deze merken door OLYMPUS CORPORATION is gelicentieerd.
- De in deze handleiding genoemde normen voor camerabestandssystemen zijn de door de Japan Electronics and Information Technology Industries Association (JEITA) opgestelde "Design Rule for Camera File System/DCF"-normen.
- Alle andere genoemde bedrijfs- en productnamen zijn gedeponeerde handelsmerken en/of handelsmerken van de betreffende rechthebbenden.



THIS PRODUCT IS LICENSED UNDER THE AVC PATENT PORTFOLIO LICENSE FOR THE PERSONAL AND NONCOMMERCIAL USE OF A CONSUMER TO (i) ENCODE VIDEO IN COMPLIANCE WITH THE AVC STANDARD ("AVC VIDEO") AND/OR (ii) DECODE AVC VIDEO THAT WAS ENCODED BY A CONSUMER ENGAGED IN A PERSONAL AND NON-COMMERCIAL ACTIVITY AND/OR WAS OBTAINED FROM A VIDEO PROVIDER LICENSED TO PROVIDE AVC VIDEO. NO LICENSE IS GRANTED OR SHALL BE IMPLIED FOR ANY OTHER USE. ADDITIONAL INFORMATION MAY BE OBTAINED FROM MPEG LA, L.L.C. SEE [HTTP://WWW.MPEGLA.COM](http://www.MPEGLA.COM)

De software in deze camera kan software van derden bevatten. Software van derden is onderhevig aan de algemene voorwaarden, opgelegd door de eigenaars of licentienemers van de betreffende software, waaronder deze software aan u wordt verstrekt. Deze voorwaarden en andere softwarebepalingen van derden, indien van toepassing, vindt u terug in het PDF-bestand met de softwareverklaring op <http://www.olympus.co.jp/en/support/imgs/digicamera/download/notice/notice.cfm>

Numeracja

)) (Geluidssignaal).....	127
(Beveiligen).....	105
Ondergrens.....	129, 135
+WB.....	129
X-Sync.....	129, 135
Modus RC.....	150
(Close-up weergeven).....	103
(Aanpassing helderheid monitor).....	124
(Indexweergave).....	103, 111, 133
/Info-instellingen.....	127, 132
+.....	129
/.....	74
(Enkel beeld wissen).....	105
(taal).....	124
(Witbalans met één toets).....	81, 98
(beeldselectie).....	106
(Gezichtsprioriteit-AF).....	71
(Afbeelding roteren).....	120
AUTO Warme kleur bewaren.....	129
(Voorbeeld).....	98
(Sequentieel laag).....	74
(Sequentieel hoog).....	74
Info.....	127
Instellingen.....	127
Controle-instellingen.....	127
(Shortcut) knop.....	30
knop (Film).....	58, 97, 126
(Deelorder).....	106

A

A (Diafragmavoorkeuzemodus).....	52
Aangepast menu.....	126, 164
Aantal afbeeldingen dat kan worden opgeslagen.....	147
Aantal pixels.....	135, 147
Achtergrondmuziek.....	65, 104

AdobeRGB.....	95
AE-bracketing.....	45
AEL/AFL.....	131
AE-vergrendeling.....	98, 126, 131
AF-doelinstellingen.....	70
AF-hulpverlichting.....	28, 115
AF-modus.....	81
Film.....	119
Afspelen	
Film.....	102, 105
Foto.....	102, 103
AF-tracking.....	82
AF-veld.....	70
AP-modus.....	37
ART (Creatief filter).....	47
AUTO-modus ().....	31

B

Backlight HDR.....	35
Batterijniveau.....	20
Batterij opladen.....	15
Bediening van het aanraakscherm.....	57, 111
Beeldgrootte	
Film.....	84
Foto.....	129, 135, 147
Beeldoverdracht naar smartphone.....	140
Beeldoverlay.....	122
Beeldselectie.....	106
Beeldstabilisator.....	89
Film.....	119
Beeldverhouding.....	82
Belichtingsafst.....	128
Belichtingscorrectie.....	69
Bescherming tegen resetten.....	123
Bestandsformaat.....	147
Bestandsgrootte.....	147
Bestandsnaam.....	130
Bestandsn.bew.....	130

Beveiligen	105
Bijsnijden	
Film	123
JPEG-beeld	121
Bleach Bypass	49
Breedte-hoogteverhouding	82
BULB	55
Bulbfotografie	55
Bulb/Time-timer	128

C

C-AF (Continue AF)	81
C-AF+TR (AF-tracking)	82
Certificering	131
Clips	63
Close-up weergeven	103
Compressiefactor	83, 135, 147
Computersoftware	145
Continue AF	81
Contrast	92
Controle-instellingen	127
Controle Licht&schaduw	96
Copyrightinstellingen	130
Creatieve vervaging	61

D

Datum-/tijdinstelling (🕒)	21
Deelorder	106
Diavoorstelling	104
Dig. televoorzetlens	69, 115
Direct-klaar-film	49
DPOF	107
Draadloze op afstand bediende flitser	150

E

Eén echo	61
Effect (i-Enhance)	94
Elek. Zoomsnelheid	
Film	119
Foto	116
Enkelv. AF	81
Exif-gegevens	130
Externe flitsers	149

F

Fijnafstellen	50
Film 📽	119
Filmeffecten	61
Film in slow motion	66
Filmmodus	60, 87
Film opnemen	58
Filmtelevoorzetlens	61
Firmware	124
Flits	72
Flitsfotografie met radiogestuurde bediening	149
Fn-knop	97
Focus-bracketing	46
Focusmodus	81
Formatteren	125
Fotofuncties	27
Fotomodus	78, 115
Foto uit filmbeeld	122
Functieregelaar	126

G

Gedeeltelijke kleur	50
Geluid opnemen	
Foto	108
Gezichtsprioriteit-AF	71
GPS-log	141
Gradatie	93

H

Handmatig scherpstellen	81
HDMI	127, 134
HDR	41
Helderheid van monitor aanpassen ..	124
Histogramweergave	26

I

Indexweergave	103, 111, 133
Informatiedisplay	24
Afspelen	100
Installatie	145

Instellingen beeldkwaliteit	
Film	84
Foto.....	83, 129, 135, 147
Instellingen composiet.....	128
ISO-auto set	128
ISO-gevoeligheid	79

J

JPEG bewerken.....	121
--------------------	-----

K

Kaart-inst.	125
Kaartje	17, 147
Kalenderscherm	103, 111, 133
Kleurenfilter	93
Kleurruimte	95, 129
Knopfuncties.....	97
Knop INFO	26, 101, 113

L

Lange belichtingstijd (BULB/LIVE TIME)	55
Lichtstrepen	34
Live Bulb.....	128
Live Composiet-fotografie.....	38, 56
Live controle	76
LIVE TIME	39, 55
Live uitleg	31
LV-Info	127, 133
LV-superbedieningspaneel	77
LV versterk.....	127

M

M (Handmatige modus)	54
Meerv. belichting.....	40
Menu.....	113, 162
Menu Bluetooth	136
Meting.....	91
MF assist	126, 132
MF (handmatig scherpstellen).....	81
MF (knopfunctie).....	98

Mijn Clips.....	63, 109
Minder flikkering	127
Modusknop	27
Monochrome kleur.....	94
Multi-echo.....	61

N

Niveau aanp.	131
Niveaumeter	26

O

OI.Palette.....	136
OI.Share	136
OI.Track.....	136
Olympus Workspace	145
Oogprioriteit-AF	71
Op afstand fotograferen.....	141
Opnamemenu.....	114, 162
Opnamemenu 1	114
Opnamemenu 2	114
Opnamevolume	119
Opn.Beeld.....	124
Opnemen met 'time lapse'	116
Opslag	144
Oude film	61

P

P (Programmamodus).....	51
Panorama	43, 110
Pieken.....	98, 132
Piekkleur.....	127
Piepgeluid.....	127
Pixel-mapping.....	131, 155
Positiegegevens	141
Programmaverschuiving (Ps)	51

R

Rasterweergave	127
RAW-beeld	83
RAW-data bewrk.....	120
RC-modus (⚡ RC-modus)	150
Regelaar flitserintensiteit	88

Reset lens.....	126
Resetten	114
Resolutie	
Film (📷🔍).....	84
Foto (📷🔍).....	83
Roteren.....	103, 120
Ruisfilter.....	128
Ruisonderdr.	128

S

S (Sluiterprioriteitsmodus).....	53
S-AF (Enkelv. AF).....	81
S-AF+MF (Enkelv. AF en handmatig scherpstellen)	82
Scherpstelring.....	81
Scherpte	91
SCN (Scène).....	33
SD-kaart	147
De kaart formateren.....	125
Sequentiële opnamen.....	74
Setup-menu	124, 166
Slaapstand.....	20, 131
sRGB.....	95
Stil [♥].....	35, 42, 75
Stille [♥]-instellingen.....	117
Super Spot AF	99

T

Taalinstelling (🗣️).....	124
Televisie.....	134
Tijd fotografie.....	55
'Time Lapse'-film	116
Touchscreeninstel.....	131
Trapeziumcorrectie	44

U

Uitgebreide fotomodus	37
USB-modus	127
USB-verbinding	144

V

Vastlegging	145
Verbinding	
Computer.....	144
Smartphone	136
Verwisselbare lenzen.....	148
Verzadiging.....	92
Videobitsnelheid	84, 119
Videoframesnelheid.....	84, 119
Videomenu	119, 163
Volumeregeling.....	105
Voorbeeld (📷).....	98

W

WB.....	129
Weergavemenu	120, 163
Wifi/Bluetooth-instellingen	124, 138, 142, 143
Wissen	
Alle beelden	125
Enkel beeld	105
Geselecteerde beelden.....	106
Witbalans.....	80
Witbalanscorrectie	90
Witbalans met één toets (📷).....	81, 98

Z

Zelfontspanner.....	74
Zelfportretten	67
Zoomkader-AF.....	99

OLYMPUS EUROPA SE & CO. KG

Vestiging: Consumer Product Division
Wendenstrasse 14 – 18, 20097 Hamburg, Duitsland
Tel.: +49 40 – 23 77 3-0/Fax: +49 40 – 23 07 61
Afleveradres goederen: Modul H, Willi-Bleicher Str. 36, 52353 Düren, Duitsland
Brieven: Postfach 10 49 08, 20034 Hamburg, Duitsland

Europese Technische klantenondersteuning:

Bezoek ook onze homepage <http://www.olympus-europa.com>

of bel ons GRATIS NUMMER*: **00800 – 67 10 83 00**

voor Oostenrijk, België, Tsjechië, Denemarken, Finland, Frankrijk, Duitsland, Luxemburg, Nederland, Noorwegen, Polen, Portugal, Rusland, Spanje, Zweden, Zwitserland, Verenigd Koninkrijk.

* Sommige (mobiele) telefoonservices / -providers geven geen toegang of hebben een extra voorvoegsel voor +800 nummers nodig.

Voor alle Europese landen die niet vermeld werden en als u ons niet kunt bereiken op de hierboven vermelde nummers, a.u.b. gebruik maken van de volgende BETAALD NUMMER: **+49 40 – 237 73 899**.