

OLYMPUS

FOTOCAMERA DIGITALE OLYMPUS PEN E-PL10 Manuale di istruzioni

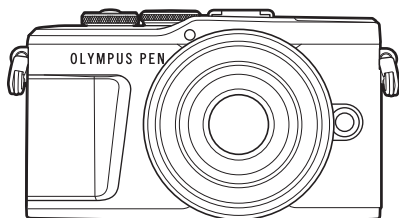

Sommario

Indice attività rapido

1. Preparazione
2. Fotografia
3. Riproduzione
4. Funzioni menu
5. Collegamento della fotocamera a uno smartphone
6. Collegamento della fotocamera a un computer
7. Avvertenze
8. Informazioni
9. MISURE DI SICUREZZA

N. certificazione: IM008

N. certificazione logo Wi-Fi®: IM008Z

- Grazie per aver acquistato una fotocamera digitale Olympus. Prima di iniziare ad usare la vostra fotocamera, leggete attentamente queste istruzioni per ottenere i migliori risultati e per una maggior durata della macchina. Conservate il manuale in un posto sicuro per futuro riferimento.
- Prima di fare fotografie importanti, vi consigliamo fare alcuni scatti di prova, per acquisire familiarità con la fotocamera.
- Le illustrazioni dello schermo e della fotocamera mostrate in questo manuale sono state realizzate durante le fasi di sviluppo e potrebbero presentare delle differenze rispetto al prodotto reale.
- In caso di aggiunte e/o modifiche delle funzioni dovute a un aggiornamento del firmware, le informazioni saranno diverse. Per avere informazioni più aggiornate, visitate il sito Web di Olympus.

Registra il tuo prodotto su www.olympus.eu/register-product e ottieni ulteriori vantaggi da Olympus!

Sommario

Indice attività rapido	7
Nome delle parti	12
Preparazione	14
■ Contenuto della confezione	14
■ Ricarica e inserimento della batteria	15
■ Inserimento della scheda	17
Rimozione della scheda	17
■ Montaggio dell'obiettivo sulla fotocamera	18
■ Accensione della fotocamera	20
■ Configurazione iniziale	21
■ Le visualizzazioni della fotocamera sono in una lingua incomprensibile/non selezionata	23
Fotografia	24
■ Visualizzazione delle informazioni durante la ripresa	24
Visualizzazione dei dettagli	26
■ Scelta di una modalità di fotografia e scatto	27
Tipi di modalità di ripresa.....	27
■ Scattare con angolo alto e basso	29
■ Commutazione dei display con il pulsante  (Scelta rapida)	30
■ Lasciar scegliere alla fotocamera le impostazioni (modalità AUTO)	31
■ Fotografare in modalità Scene (modalità SCN)	33
Tipi di modalità scene	33
■ Ripresa in modalità foto avanzata (modalità )	37
Opzioni modalità AP	37
[Composita Live]: Fotografia Composita Live.....	38
[Live Time]: fotografia Live Time	39
[Esp Multip]: scatto con esposizioni multiple	40
[HDR]: scatto di foto composite con HDR	41
Modalità [Silenzio ].....	42
Fotografia Panorama.....	43
[Comp. eff. trapezio]	44
[AE Bracketing]: variazione dell'esposizione in una serie di scatti	45
[Bracketing messa a fuoco]: variazione della distanza focale in una serie di scatti	46
■ Uso degli Art Filter (modalità ART)	47
Tipi di filtri artistici	49
Regolazione del livello del filtro artistico (Regolazione).....	50
Uso di [Colore parziale]	50
■ Lasciar scegliere alla fotocamera la velocità del diaframma e il tempo di posa (modalità di programma)	51
■ Scelta del diaframma (modalità Priorità diaframma)	52
■ Scelta del tempo di posa (modalità Priorità otturatore)	53
■ Scelta di diaframma e tempo di posa (modalità manuale)	54
■ Fotografie con lunga esposizione (BULB/LIVE TIME)	55

Fotografia Composita Live (composito in campo chiaro e scuro)	56	Opzioni di elaborazione (Modalità foto).....	78
Scatto con controllo touch screen.....	57	Modifica della sensibilità ISO (ISO).....	79
Registrazione di filmati nelle modalità di ripresa delle foto	58	Regolazione dei colori (Bilanc. bianco (bilanciamento bianco)).....	80
Registrazione di filmati in modalità video	59	Scelta della modalità di messa a fuoco (Modalità AF)	81
Opzioni della modalità video.....	60	Impostazione dell'aspetto dell'immagine.....	83
Effetti Video.....	61	Selezione della qualità dell'immagine (Qualità dell'immagine, ).....	83
Creazione di video da Clip.....	63	Selezione della qualità dell'immagine (Qualità del video, ).....	84
Registrazione di clip	63	Aggiunta di effetti a un filmato.....	87
Creazione di Clip personali nuovi.....	63	Regolazione della potenza del flash (controllo intensità flash).....	88
Rimozione di un clip da Clip personali.....	64	Riduzione dell'oscillazione della fotocamera (Stabilizz img).....	89
Modifica «Video personali»	64	Regolazione del bilanciamento del bianco (Compensazione del bilanciamento del bianco).....	90
Registrazione di video in slow-motion.....	66	Scelta della modalità di misurazione della luminosità (Esposizione).....	91
Usare la modalità silenziosa quando si riprende un filmato... 	66	Regolazione della nitidezza (Nitidezza)	91
Scatto di foto in modalità autoritratto	67	Regolazione del contrasto (Contrasto).....	92
Utilizzo di varie impostazioni	69	Regolazione della saturazione (Saturazione).....	92
Controllo dell'esposizione (Esposizione ).....	69	Regolazione dei toni (Ottimizzazione).....	93
Zoom Digit. (Teleconverter digitale).....	69	Applicazione di effetti del filtro a fotografie monocromatiche (Filtro colore)	93
Selezione della modalità del crocino AF (Impostazioni crocino AF)	70	Regolazione dei toni di un'immagine monocolora (Colore monocromatico).....	94
Impostazione del crocino AF	70		
Priorità viso AF/Priorità occhi AF.....	71		
Uso del flash (fotografia con flash).....	72		
Scatto in sequenza/ Autoscatto.....	74		
Otturatore elettronico (Silenzio ).....	75		
Richiamare opzioni di ripresa	76		

Regolazione effetti i-Enhance (Effetto).....	94
Impostare il formato di riproduzione del colore (Sp. colore).....	95
Modifica della luminosità di luci e ombre (Controllo alte luci e ombre).....	96
Assegnazione delle funzioni ai pulsanti (Pulsante funzioni)...	97

Riproduzione 100

Visualizzazione delle informazioni durante la riproduzione.....	100
Informazioni sulla riproduzione dell'immagine.....	100
Visualizzazione dei dettagli	101
Visualizzazione di fotografie e filmati.....	102
Visualizzazione indice/	
Visualizzazione calendario	103
Visualizzazione delle fotografie.....	103
Visualizzazione dei filmati.....	105
Protezione delle immagini	105
Cancellazione di un'immagine	105
Impostazione di un ordine di trasferimento delle immagini (Condividi ordine)	106
Cancellare un ordine di condivisione.....	106
Selezione delle immagini (🔍, Cancella selezione, Condividi ordine sel.).....	106
Creazione di un ordine di stampa (DPOF).....	107
Rimozione di tutte le immagini o di quelle selezionate dall'ordine di stampa.....	108
Registrazione audio.....	108
Riproduzione dell'audio	108

Visualizzazione dei video personali	109
Aggiunta di immagini a Clip personali	109
Rimozione di clip da Clip personali	109
Scorrimento panorama	110

Utilizzo del touchscreen	111
Riproduzione a fotogramma singolo	111
Riproduzione Indice/Clip personali/Calendario.....	111
Selezione e protezione delle immagini	112
Visualizzazione delle immagini in modalità autoritratto	112

Funzioni menu 113

Operazioni di base dei menu...	113
Uso del Menu di ripresa 1/ Menu di ripresa 2.....	114
Ripristinare le impostazioni predefinite (Ripristina)	114
Opzioni di elaborazione (Modalità foto).....	115
Zoom Digit. (Teleconverter digitale).....	115
Miglioramento messa a fuoco in condizioni di oscurità (Illuminat AF)	115
Scelta della velocità dello zoom (📷 Velocità zoom elet.).....	116
Ripresa automatica con un intervallo fisso (Imp. Time Lapse).....	116
Opzioni per modalità silenziosa (Impostazioni Silenzio [♥]).....	117
Fotografia con flash con telecomando wireless (⚡ RC Mode)	118
Uso del menu Video	119

■ Uso del menu di riproduzione	120	Collegamento della fotocamera a uno smartphone	136
Visualizzazione immagini ruotate (📷).....	120	■ Associazione della fotocamera e dello smartphone	137
Modifica delle immagini (Modif.)	120	■ Impostazioni wireless quando la fotocamera è spenta	138
Salvataggio di immagini da un video (In-Movie Image Capture).....	122	■ Trasferimento delle immagini a uno smartphone	140
Ritaglio di video (Video Trimming)	123	■ Caricamento automatico delle immagini quando la fotocamera è spenta	140
Annullamento di tutte le protezioni	123	■ Fotografare in remoto con uno smartphone.....	141
■ Uso del menu di impostazione	124	■ Aggiunta di informazioni sulla posizione alle immagini	141
Formattazione della scheda (Config. sch)	125	■ Ripristino delle impostazioni LAN/Bluetooth® wireless	142
Eliminazione di tutte le immagini (Config. sch)	125	■ Modificare la password.....	142
Scelta della lingua (🌐)	125	■ Disabilitazione di LAN/Bluetooth® wireless	143
■ Uso dei menu personalizzati ...	126	Collegamento della fotocamera a un computer	144
A AF/MF.....	126	■ Collegamento della fotocamera a un computer.....	144
B Pulsante/Ghiera	126	■ Copia di immagini in un computer	144
C1 Display(📷)/PC	127	■ Installazione del software per PC.....	145
C2 Display(📷)/PC.....	127	■ Registrazione utente	145
D1 Esp/ISO/BULB	128	Avvertenze	146
D2 Esp/ISO/BULB	128	■ Batteria e caricabatterie.....	146
E ⚡ Personalizza	129	■ Uso del caricabatterie all'estero.....	146
F 📷/Bil. bianco/Colore	129	■ Schede di memoria utilizzabili	147
G Registra.....	130		
H 📷 Utilità.....	131		
AEL/AFL	131		
Assist MF	132		
Visualizzazione delle informazioni aggiuntive.....	132		
Visualizzazione delle immagini della fotocamera su una TV....	134		
Tempi di posa con utilizzo del flash	135		
Combinazione di dimensioni e compressione delle immagini JPEG	135		

■ Modalità di registrazione e dimensioni di file/numero di immagini memorizzabili.....	147
■ Obiettivi intercambiabili.....	148
■ Unità flash compatibili	149
Fotografia con flash con telecomando wireless	150
■ Altre unità flash esterne	151
■ Tabella di sistema.....	152
■ Pulizia e conservazione della fotocamera.....	154
Pulizia della fotocamera	154
Storage	154
Pulizia e controllo del sensore	154
Mapping pixel - Controllo delle funzioni di elaborazione delle immagini.....	155
Informazioni	156
■ Informazioni e suggerimenti ...	156
■ Codici di errore.....	160
■ Default	162
■ Specifiche tecniche.....	167
MISURE DI SICUREZZA	170
■ MISURE DI SICUREZZA	170
Indice	175

Fotografia



Fotografare senza impostazioni complesse	▶ Modalità AUTO (📷)	31
Fotografare nel modo in cui desiderate senza necessità di conoscere i termini tecnici	▶ Live Guide	31
Scattare autoritratti	▶ Autoritratti	67
Scattare foto artistiche	▶ Art Filter	47
Corrispondenza rapida delle impostazioni con la scena	▶ Mod Scene (SCN)	33
Scattare fotografie con uno sfondo sfocato	▶ Live Guide	31
	▶ Fotografia Priorità diaframma	52
	▶ Notte+Ritratto (SCN)	33
Fotografia in notturna	▶ Paesaggio notturno (SCN)	34
	▶ Cielo stellato (SCN)	34
	▶ Fuochi d'artificio (SCN)	34
	▶ Live Time (📷)	39
Fotografia dei fuochi di artificio	▶ Composita Live (📷)	38
	▶ Composita Live (M)	56
	▶ Fotografia Bulb/Time (M)	55
	▶ Scie luminose (SCN)	34
Fotografia di scie luminose	▶ Live Time (📷)	39
	▶ Composita Live (📷)	38
	▶ Composita Live (M)	56
	▶ Fotografia Bulb/Time (M)	55
Regolazione della luminosità di luci e ombre	▶ Live Guide	31
	▶ Com. esp.	69
Scatto di foto senza flash	▶ Fotografia con flash	72
Scattare foto senza flash	▶ Sensibilità ISO	79
Riduzione della vibrazione della fotocamera	▶ Stabilizz img	89
	▶ Autoscatto	74

Scattare fotografie di un soggetto in controluce	▶ Fotografia con flash	72
	▶ HDR retroill. (SCN)	35
	▶ Ottimizzazione (Modalità foto)	93
	Misurazione Spot	91
Uso dell'autoscatto	▶ Autoscatto	74
Scatto in sequenza	▶ Scatto in sequenza	74
Modifica di un rapporto di formato	▶ Rapporto di formato	83
Modifica della colorazione delle foto	▶ Live Guide	31
	▶ Modalità foto	78
	▶ Bilanciamento del bianco	80
Elaborazione delle immagini in base al soggetto/Fotografie monocolori	▶ Modalità foto	78
	▶ Art Filter (ART)	47
Scattare fotografie che bloccano il soggetto in movimento o che trasmettono il senso del movimento	▶ Live Guide	31
	▶ Mod Scene (SCN)	33
Quando la fotocamera non mette a fuoco il soggetto/Messa a fuoco su un'area	▶ Fotografia Priorità otturatore	53
	▶ Tocco AF (Utilizzo del touchscreen)	57
	▶ Impostazioni crocino AF	70
Messa a fuoco su un punto nel fotogramma/conferma della messa a fuoco prima dello scatto	▶ Crocino AF zoom/zoom AF	99
	▶ Crocino AF zoom/zoom AF	99
Tenere a fuoco un soggetto in movimento	▶ C-AF+TR (Tracking AF)	82
Messa a fuoco e fotografia di un soggetto in movimento	▶ C-AF	81
Creare filmati in stile pubblicità	▶ Video personali	63
Riduzione disturbo immagine (mottling)	▶ Rid rumore	128
Ottimizzazione del monitor/ regolazione della tonalità del monitor	▶ Regolazione luminosità monitor	124
	▶ LV Est.	127
Controllo dell'orientamento orizzontale o verticale prima della ripresa	▶ Misuratore di livello	26
Fotografare con una composizione deliberata	▶ Griglia visibile	127
Conservazione carica batteria	▶ Riposo	131
Aumento del numero di scatti disponibili	▶ Modalità qualità dell'immagine	83

Usò del telecomando	▶ Fotografare in remoto con uno smartphone	141
Riprendere senza il suono di scatto	Silenzio[▼] (SCN)	35
	▶ Silenzio[▼] (ADP)	42
	Silenzio [▼] (P/A/S/M/ART)	75
Ingrandimento affinché il soggetto riempia maggiormente il fotogramma	▶ Teleconverter digitale	69
Miglioramento delle carnagioni	e-Ritratto One Touch	67
	▶ Ritratto (Modalità foto)	78
	e-Ritratto (Modalità foto)	78
	Mod Scene (SCN)	33

Riproduzione/Ritocco



Visualizzazione delle immagini sul televisore	▶ HDMI	127
	Riproduzione su televisore	134
Visualizzare presentazioni con musica di sottofondo	▶ Presentazione	104
Schiarire le ombre	▶ Corr ombre (Modifica JPEG)	121
Gestione effetto occhi rossi	▶ Corr. occhi rossi (Modifica JPEG)	121
Stampare senza problemi	▶ Creazione di un ordine di stampa	107
Visualizzazione di foto su uno smartphone	▶ Trasferimento delle immagini a uno smartphone	140
Caricamento automatico di immagini su uno smartphone	▶ Caricamento automatico delle immagini quando la fotocamera è spenta	140
Aggiunta dei dati di localizzazione alle immagini	▶ Aggiunta dei dati di localizzazione alle immagini	141





Impostazioni fotocamera



Sincronizzazione data e ora	► Impostazione data e ora	21
Ripristino delle impostazioni di default	► Ripristina	114
Modifica della lingua di visualizzazione del menu	►	125
Disattivare l'audio della messa a fuoco automatica.	■))) (Suono beep)	127
	► Silenzio[▼] (SCN)	35
	Silenzio[▼] (AF)	42

Indicazioni utilizzate nel manuale

Nel manuale vengono utilizzati i seguenti simboli.

	Simboli che denotano i pulsanti (rispettivamente i pulsanti freccia su, giù, sinistra e destra) da premere sui tasti a freccia (P. 13).
 Note	Punti da tenere presente quando utilizzate la fotocamera.
 Suggerimenti	Informazioni utili che aiutano a sfruttare al meglio la fotocamera.
	Pagine di riferimento che descrivono dettagli o informazioni associate.

Olympus non potrà essere ritenuta responsabile per violazioni delle normative locali derivanti dall'uso di questo prodotto al di fuori del paese o della regione di acquisto.

- L'utilizzo di queste funzionalità al di fuori del paese o della regione di acquisto può violare le normative locali wireless; assicuratevi di verificare con le autorità locali prima dell'uso. Olympus non sarà ritenuta responsabile per il mancato rispetto delle normative locali da parte dell'utente.

Nome delle parti

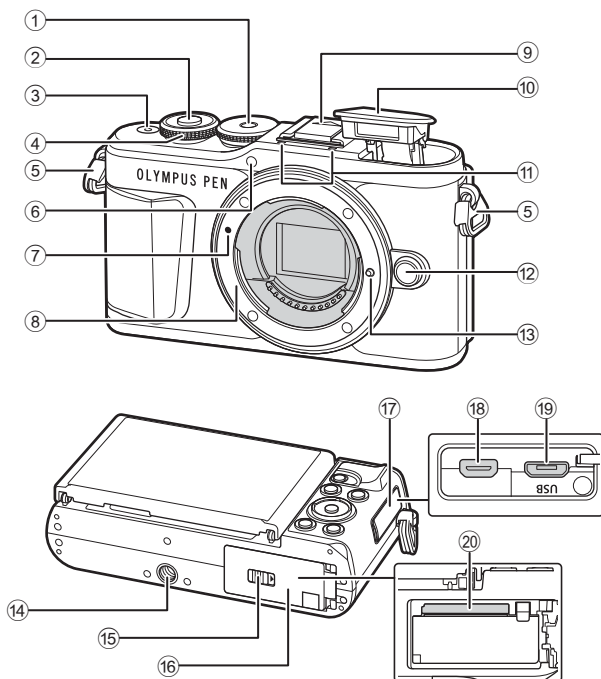

- | | |
|--|---|
| ① Ghiera modalitàP. 27 | ⑩ Flash internoP. 72 |
| ② Pulsante di scattoP. 28 | ⑪ Microfono stereoP. 108, 119, 121 |
| ③ Pulsante ON/OFFP. 20 | ⑫ Pulsante di rilascio dell'obiettivoP. 19 |
| ④ Ghiera di controllo (☉)
.....P. 51–,54, 69, 72, 102 | ⑬ Blocco dell'obiettivo |
| ⑤ Punto di aggancio della tracolla.....P. 14 | ⑭ Innesto treppiede |
| ⑥ Spia autoscatto/
illuminat AFP. 74/P. 115 | ⑮ Blocco vano batteria/
schedaP. 15, 17 |
| ⑦ Segno di inserimento
dell'obiettivoP. 18 | ⑯ Sportello vano batteria/
schedaP. 15, 17 |
| ⑧ Bocchettone (Rimuovete il tappo
corpo prima di inserire l'obiettivo). | ⑰ Sportello copriconnettore |
| 9 Protezione slitta di contatto a caldo | ⑱ Micro connettore HDMI.....P. 134 |
| | ⑲ Connettore micro USB.....P. 144 |
| | ⑳ Alloggiamento schedaP. 17 |

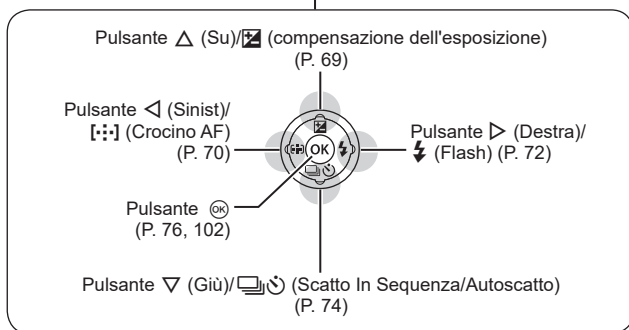
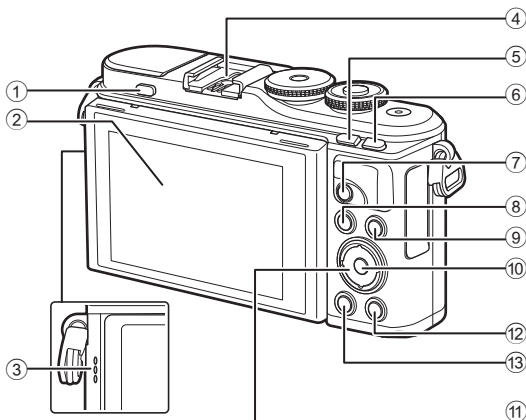

- | | |
|---|--|
| ① Pulsante apertura flash.....P. 72 | ⑦ Pulsante \odot (Video)/ $\left[\begin{smallmatrix} \square \\ \square \\ \square \end{smallmatrix} \right]$P. 58/P. 106 |
| ② Monitor (Touch screen)
.....P. 24, 57, 76, 100, 111 | ⑧ Pulsante MENUP. 113 |
| ③ Altoparlante | ⑨ Pulsante INFOP. 26, 101, 132 |
| ④ Slitta di contatto a caldo.....P. 149 | ⑩ Pulsante \odotP. 76, 102 |
| ⑤ Pulsante $\left[\begin{smallmatrix} \cdot \\ \cdot \\ \cdot \end{smallmatrix} \right]$ (Scelta rapida)/ \square
.....P. 30/P. 103 | ⑪ Tasti a freccia* (Δ ∇ \triangleleft \triangleright)
.....P. 21, 70–74, 102 |
| ⑥ Pulsante Fn/QP. 97/P. 69, 103 | ⑫ Pulsante $\left[\begin{smallmatrix} \square \\ \square \\ \square \end{smallmatrix} \right]$ (Riproduzione).....P. 102 |
| | ⑬ Pulsante $\left[\begin{smallmatrix} \square \\ \square \\ \square \end{smallmatrix} \right]$ (Cancella).....P. 105 |

* In questo manuale le icone Δ ∇ \triangleleft \triangleright rappresentano le operazioni effettuate con i tasti a freccia.

1 Preparazione

Contenuto della confezione

La confezione della fotocamera include i seguenti oggetti.

Se riscontrate mancanze o danni al contenuto della confezione rivolgetevi al vostro rivenditore.

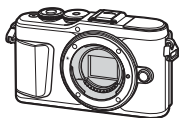

Fotocamera



Tappo corpo macchina



Cinghia

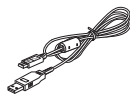

Cavo USB
CB-USB12

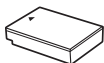

Batteria agli ioni di litio
BLS-50

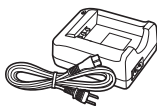

Caricabatterie per
batterie agli ioni di litio
BCS-5

- Manuale base
- Certificato di garanzia

Attacco della tracolla

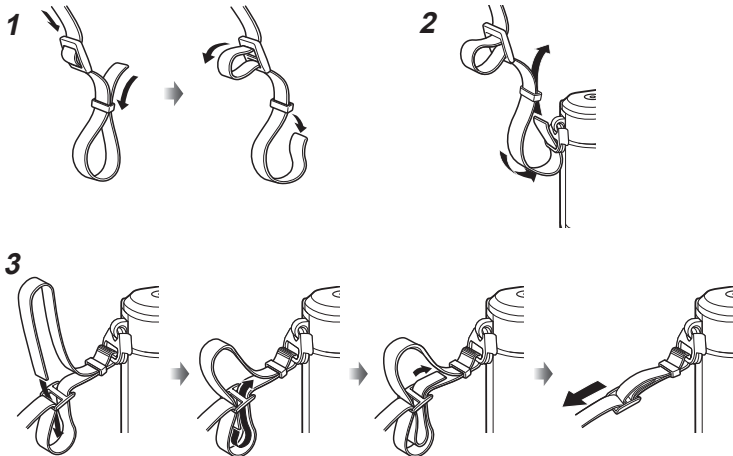

- Collegate nello stesso modo la tracolla dall'altra parte.
- Infine, tirate con decisione la tracolla, assicurandovi che sia ben fissata.

Ricarica e inserimento della batteria

1 Ricarica della batteria.

Indicatore di carica

Carica in corso	Si accende in arancione
Carica completa	Spento
Errore di ricarica	Lampeggia in arancione

(Tempo di ricarica: fino a 3 ore e 30 minuti circa)

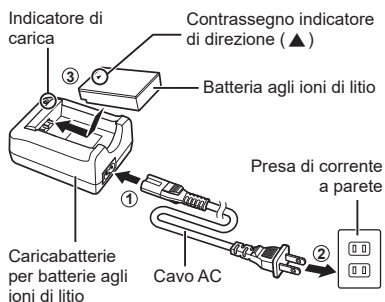

- Scollegate il caricabatteria al termine della ricarica.

2 Apertura dello sportello vano batteria/scheda.

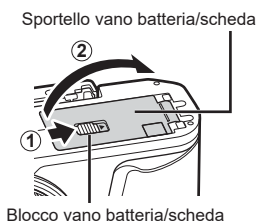

3 Inserimento della batteria.

- Usate solo batterie BLS-50 (P. 14, 169).

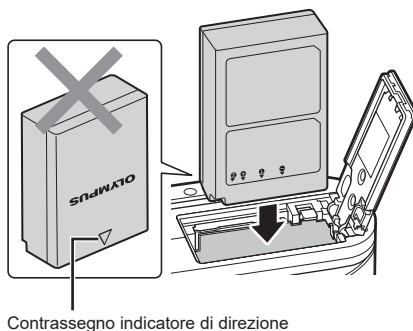

Rimozione della batteria

Spegnete la fotocamera prima di aprire o chiudere lo sportello del vano scheda/batteria. Per rimuovere la batteria, spingete prima il pomello di blocco batteria nella direzione della freccia, quindi rimuovetela.

- Non rimuovete la batteria mentre è visualizzato l'indicatore di scrittura su scheda (P. 24).
- Se non riuscite a rimuovere la batteria, rivolgetevi a un distributore autorizzato o a un centro di assistenza. Non forzate.

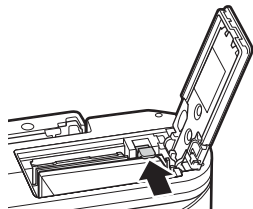

Note

- È consigliabile avere una batteria di riserva in caso di utilizzo prolungato, nel caso la batteria inserita si scarichi.
- La fotocamera non è dotata di un caricatore integrato e non può essere ricaricata mediante connessione USB.
- Consultate anche «Batteria e caricabatterie» (P. 146).

Inserimento della scheda

In questo manuale, tutti i dispositivi di memoria sono indicati come «schede». La fotocamera utilizza schede di memoria SD, SDHC o SDXC di terze parti conformi allo standard SD (Secure Digital).

Occorre formattare le schede con questa fotocamera prima di utilizzarle per la prima volta o se sono state utilizzate con altre fotocamere o computer.  «Formattazione della scheda (Config. sch)» (P. 125)

1

Preparazione

1 Inserimento della scheda.

- Aprite lo sportello vano batteria/scheda.
- Inserite la scheda fino a bloccarla in posizione.
 «Schede di memoria utilizzabili» (P. 147)

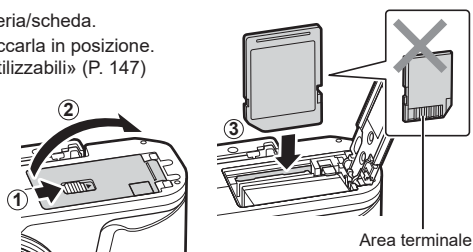

- Spegnete la fotocamera prima di inserire o rimuovere la batteria o la scheda.
- Non inserire una scheda danneggiata o deformata con la forza. Tale operazione potrebbe danneggiare lo sportello del vano scheda.

2 Chiusura dello sportello del vano batteria/scheda.

- Accertarsi che lo sportello del vano batteria/scheda sia chiuso prima di usare la fotocamera.

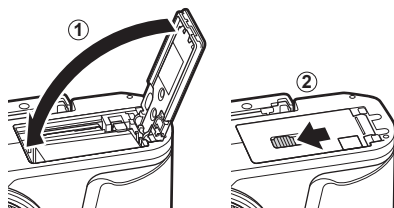

Rimozione della scheda

Premete leggermente la scheda inserita per provocarne l'espulsione. Estraiete la scheda.

- Non rimuovete la scheda mentre è visualizzato l'indicatore di scrittura su scheda (P. 24).

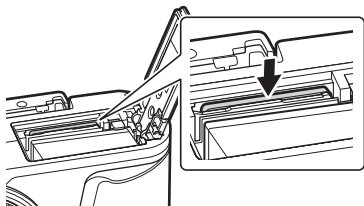

Montaggio dell'obiettivo sulla fotocamera

1

Preparazione

- 1 Rimuovete il tappo posteriore dell'obiettivo e il tappo corpo macchina della fotocamera.

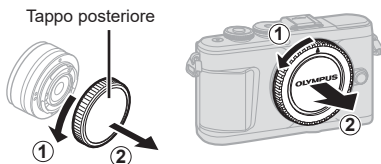

- 2 Allineate il riferimento di montaggio dell'obiettivo (rosso) sulla fotocamera con il riferimento di allineamento (rosso) sull'obiettivo, quindi inserite l'obiettivo nel corpo della fotocamera.



- 3 Ruotate l'obiettivo in senso orario fino a sentire un clic (direzione indicata dalla freccia ③).



- Assicuratevi che la fotocamera sia spenta quando collegate o rimuovete l'obiettivo.
- Non premete il pulsante di rilascio dell'obiettivo.
- Non toccate le parti interne della fotocamera.

■ Rimozione del copriobiettivo

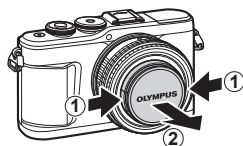
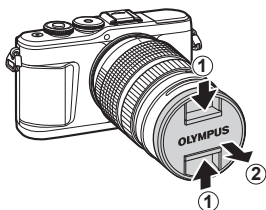

■ Rimozione dell'obiettivo dalla fotocamera

Assicuratevi che la fotocamera sia spenta quando rimuovete l'obiettivo. Tenendo premuto il pulsante di rilascio dell'obiettivo, ruotate l'obiettivo nella direzione della freccia.

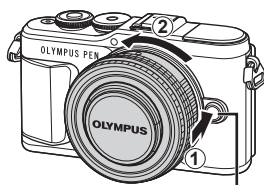

Pulsante di rilascio
dell'obiettivo

Obiettivi intercambiabili

Consultate «Obiettivi intercambiabili» (P. 148).

Accensione della fotocamera

1 Premete il pulsante **ON/OFF** per accendere la fotocamera.

- Quando la fotocamera è accesa, il monitor si accende.

■ Pulsante ON/OFF

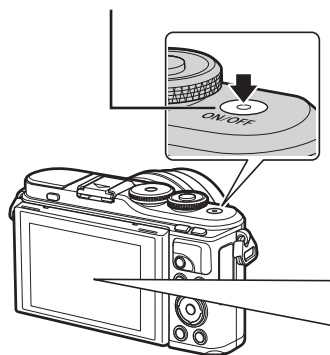

■ Monitor

Livello batteria

Verrà visualizzata l'icona del livello batteria.

- (verde): la fotocamera è pronta allo scatto.
- (verde): batteria non piena.
- (verde): batteria in esaurimento.
- (rosso lampeggiante): caricare la batteria.



Modalità di riposo della fotocamera

Se non eseguite alcuna operazione per un minuto, la fotocamera entra in modalità di «riposo» (stand-by) per spegnere il monitor e annullare tutte le azioni. La fotocamera viene riattivata quando premete un pulsante qualsiasi (il pulsante di scatto, il pulsante ▶, ecc.). La fotocamera si spegne automaticamente se rimane in modalità di riposo per 5 minuti. Riaccendete la fotocamera prima dell'uso. Potete scegliere il tempo di inattività della fotocamera prima che questa entri in modalità di riposo. [Riposo] (P. 131)

Configurazione iniziale

Dopo aver acceso la fotocamera per la prima volta, eseguite la configurazione iniziale scegliendo una lingua e impostando l'orologio della fotocamera.

- Le informazioni su data e ora vengono memorizzate sulla scheda insieme alle immagini.
- Anche al nome del file vengono aggiunte le informazioni su data e ora. Assicuratevi di impostare correttamente questi dati prima di utilizzare la fotocamera. Se la data e l'ora non sono state impostate, alcune funzioni non possono essere usate.

1 Premete il pulsante **OK** quando viene visualizzata la finestra della configurazione iniziale e vi viene richiesto di scegliere una lingua.

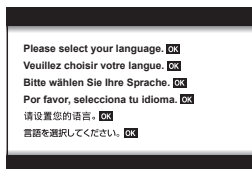

2 Evidenziate la lingua desiderata utilizzando la ghiera di controllo o i pulsanti **△ ▽ ◀ ▶** dei tasti a freccia.

- La finestra di dialogo per la selezione della lingua ha due pagine di opzioni. Usate la ghiera di controllo o i pulsanti **△ ▽ ◀ ▶** dei tasti a freccia per spostare il cursore da una pagina all'altra.



3 Premete il pulsante **OK** quando la lingua desiderata è evidenziata.

- Se premete il pulsante di scatto prima di premere il pulsante **OK**, la fotocamera uscirà dalla modalità di scatto e non sarà selezionata alcuna lingua. Potete eseguire la configurazione iniziale spegnendo la fotocamera e accendendola di nuovo per visualizzare la finestra di dialogo della configurazione iniziale e ripetendo il processo dal passaggio 1.
- La lingua può essere modificata in qualsiasi momento dal menu di configurazione **Y**.
Y «Scelta della lingua (●●)» (P. 125)



4 Impostate data, ora e formato data.

- Usate il pulsante <> dei tasti a freccia per evidenziare gli elementi.
- Usate i pulsanti Δ ▽ dei tasti a freccia per modificare l'elemento evidenziato.
- L'orologio può essere regolato in qualsiasi momento dal Menu Setup. [Ora] (P. 124)

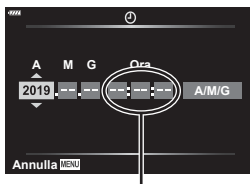

L'ora viene visualizzata nel formato 24 ore.

5 Completate la configurazione iniziale.

- Premete il pulsante per impostare l'orologio.
- Se dopo aver rimosso la batteria dalla fotocamera non la utilizzerete per un po', le impostazioni di data e ora potrebbero tornare ai valori predefiniti.
- Potreste dover regolare la frequenza di fotogrammi prima di riprendere i video. [Freq. fotog. video] (P. 119)

Spegnimento della fotocamera

Premete il pulsante **ON/OFF** per spegnere la fotocamera. Consultate pagina 138 per informazioni su come procedere se la fotocamera visualizza la finestra di dialogo mostrata nell'illustrazione.

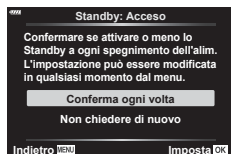
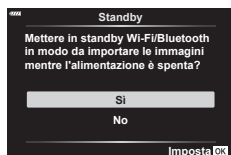

Le visualizzazioni della fotocamera sono in una lingua incomprensibile/non selezionata

Se le visualizzazioni della fotocamera sono in una lingua non familiare o sono presenti caratteri illeggibili, potreste aver selezionato accidentalmente la lingua errata nella finestra di dialogo di selezione della lingua. Seguite i passaggi sottostanti per cambiare la lingua.

- 1 Premete il pulsante **MENU** per visualizzare i menu.
- 2 Evidenziate la scheda **?** usando Δ ∇ e premete il pulsante **OK**.

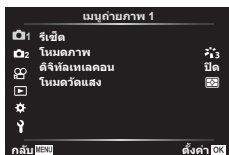

- 3 Evidenziate [**?**] usando Δ ∇ e premete il pulsante **OK**.
- 4 Evidenziate la lingua desiderata usando Δ ∇ \triangleleft \triangleright e premete il pulsante **OK**.

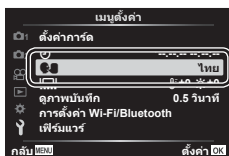

Visualizzazione delle informazioni durante la ripresa

Visualizzazione monitor durante la fotografia

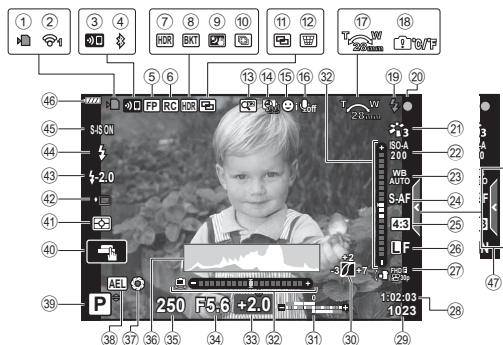

- | | |
|--|--|
| ① Indicatore di scrittura su scheda.....P. 17 | ②① Modalità fotoP. 78, 115 |
| ② Stato connessione LAN wireless.....P. 136–143 | ②② Sensibilità ISOP. 79 |
| ③ Connessione LAN wireless in corsoP. 136–143 | ②③ Bilanciamento del biancoP. 80 |
| ④ Connessione tramite BluetoothP. 136–143 | ②④ Modalità AFP. 81 |
| ⑤ Flash Super FP.....P. 149 | ②⑤ Rapporto di formatoP. 83 |
| ⑥ Modalità RCP. 149 | ②⑥ Qualità dell'immagine (immagine fissa)P. 83 |
| ⑦ HDRP. 41 | ②⑦ Mod. registraz. (video)P. 84 |
| ⑧ AE BracketingP. 45 | ②⑧ Tempo di registrazione disponibile |
| Bracketing messa a fuocoP. 46 | ②⑨ Numero di immagini memorizzabiliP. 147 |
| ⑨ Cielo stellatoP. 34 | ③① Controllo alte luci e ombreP. 96 |
| ⑩ Scatto multi-focusP. 36 | ③② Alto: controllo intensità flashP. 88 |
| ⑪ Esposizione multiplaP. 40 | Basso: compensazione esposizioneP. 69 |
| ⑫ Compensazione effetto trapezioP. 44 | ③③ Misuratore di livelloP. 26 |
| ⑬ Teleconverter digitale.....P. 115 | ③④ Valore di compensazione dell'esposizioneP. 69 |
| ⑭ Ripresa Time LapseP. 116 | ③⑤ Valore dell'aperturaP. 51–54 |
| ⑮ Priorità viso/priorità occhi.....P. 71 | ③⑥ Tempo di posaP. 51–54 |
| ⑯ Audio dei videoP. 58, 108, 119, 121 | ③⑦ IstogrammaP. 26 |
| ⑰ Direzione di funzionamento zoom/ Lunghezza focale | ③⑧ AnteprimaP. 98 |
| ⑱ Avviso temperatura interna °C/°FP. 161 | ③⑨ AE lock.....P. 98, 131 |
| ⑲ Flash.....P. 72 (lampeggiante: caricamento in corso, spia accesa: ricarica completata) | ④① Modalità fotografiaP. 27–62 |
| ⑳ Indicatore di conferma AF.....P. 28 | ④② Funzionamento touchP. 57 |
| | ④③ Modalità di lettura esposimetricaP. 91 |
| | ④④ Scatto in sequenza/AutoscattoP. 74 |
| | SilenziosaP. 42 |
| | ④⑤ Controllo dell'intensità del flashP. 88 |

- ④④ Modalità flash.....P. 72 ④⑥ Livello batteria.....P. 20
 ④⑤ Stabilizz img.....P. 89 ④⑦ Richiamo Live Guide.....P. 31

Visualizzazione monitor durante la modalità filmato





- ④⑧ Misurazione livello registrazione...P. 119 ⑤⑩ Modalità (esposizione) videoP. 87
 ④⑨ Scheda ripresa silenziosa.....P. 66 ⑤⑪ Effetto VideoP. 61

Visualizzazione dei dettagli

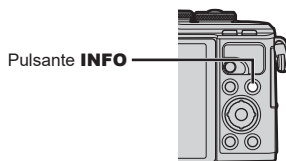
Usando il pulsante **INFO**, è possibile navigare tra le informazioni visualizzate sul monitor durante la ripresa.



* Non visualizzato in modalità  (modalità video) a meno che la registrazione non sia in corso.

- E' possibile modificare le impostazioni Personalizza1 e Personalizza2.   /Impostaz. info > [LV-Info] (P. 127)
- Potete scorrere tra le schermate di visualizzazione delle informazioni in entrambe le direzioni, ruotando la ghiera di controllo mentre premete il pulsante **INFO**.

Visualizzazione istogramma

Viene visualizzato un istogramma che mostra la distribuzione della luminosità nell'immagine. L'asse orizzontale fornisce la luminosità, quello verticale il numero di pixel di ogni luminosità nell'immagine. Durante la ripresa, la sovraesposizione è indicata in rosso, la sottoesposizione in blu e il campo misurato con l'esposizione spot in verde.

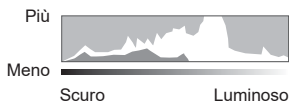

Visualizzazione misuratore livello

Viene indicato l'orientamento della fotocamera. La direzione inclinata viene indicata sulla barra verticale, mentre la direzione orizzontale sulla barra orizzontale. La fotocamera è livellata quando le barre diventano verdi.

- Usate gli indicatori sul livello di carica come guida.
- Eventuali errori nella visualizzazione possono essere corretti mediante calibrazione (P. 131).

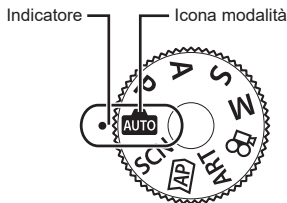

Sceita di una modalità di fotografia e scatto

Usate la ghiera modalità per selezionare la modalità di ripresa e poi scattate.



Tipi di modalità di ripresa

Per saperne di più su come usare le varie modalità di ripresa, leggete le seguenti informazioni.

Modalità di ripresa	Descrizione	
	La fotocamera seleziona automaticamente la modalità di ripresa più adeguata.	31
SCN	La fotocamera ottimizza automaticamente le impostazioni per il soggetto o la scena.	33
	Utilizzate per l'accesso rapido alle impostazioni di ripresa avanzate.	37
ART	Potete riprendere aggiungendo l'effetto di un'espressione artistica.	47
P	La fotocamera misura la luminosità del soggetto e regola automaticamente diaframma e tempo di posa per risultati ottimali.	51
A	Scegliete il diaframma; la fotocamera regola automaticamente il tempo di posa per risultati ottimali.	52
S	Scegliete il tempo di posa; la fotocamera regola automaticamente il diaframma per risultati ottimali.	53
M	Potete scegliere sia il tempo di posa che il diaframma.	54
	Potete riprendere video di vario tipo.	59

Funzioni che non possono essere selezionate dai menu

Alcune voci non possono essere selezionate dai menu utilizzando i tasti a freccia.

- Funzioni che non possono essere impostate con la modalità fotografia corrente.
- Le voci che non possono essere impostate a causa di una voce già impostata:
Impostazioni come Modalità foto non sono disponibili quando la ghiera modalità è ruotata su .

- 1 Ruotate la ghiera delle modalità per scegliere una modalità.

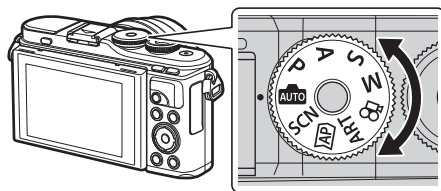

- 2 Inquadrate.

- Verificate che le dita o la tracolla della fotocamera non ostruiscano l'obiettivo o l'illuminatore AF.

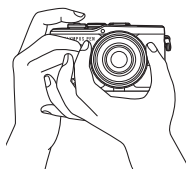

Posizione paesaggio

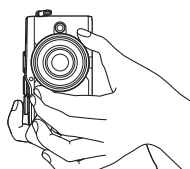

Posizione ritratto

- 3 Regolate la messa a fuoco.

- Visualizzate il soggetto al centro del monitor e premete leggermente il pulsante di scatto nella prima posizione (premere il pulsante di scatto a metà). Vengono visualizzati l'indicatore di conferma AF (●) e una cornice verde (crocino AF) nella posizione di messa a fuoco.

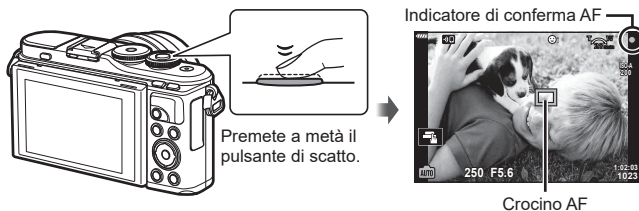

- Se l'indicatore di conferma AF lampeggia, il soggetto non è a fuoco. (P. 156)

- 4 Rilasciate il pulsante di scatto.

- Premetelo completamente (a fondo).
- La fotocamera rilascerà il pulsante di scatto e scatterà una foto.
- L'immagine scattata sarà visualizzata sul monitor.

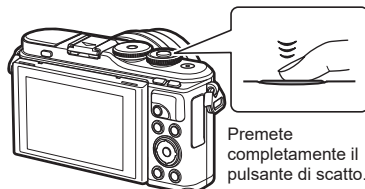

Note

- È possibile mettere a fuoco e scattare foto utilizzando il touch screen. «Scatto con controllo touch screen» (P. 57)
- Per uscire alla modalità fotografia dai menu o dalla ripresa, premete a metà il pulsante di scatto.

Scattare con angolo alto e basso

Potete modificare l'orientamento e l'angolo del monitor.

Angolo inferiore

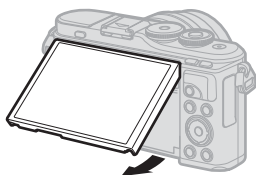

Angolo superiore

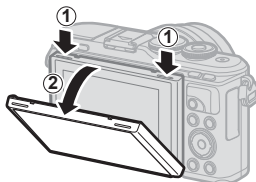

- 1 Premete il monitor verso il basso.
- 2 Regolate l'angolazione del monitor.

Rotazione del monitor: precauzioni

- Ruotate delicatamente il monitor entro i limiti indicati. Non applicare forza eccessiva; in caso contrario, si potrebbero danneggiare i connettori.
- Non toccate le aree indicate nella figura. La mancata osservanza di questa precauzione potrebbe danneggiare il prodotto o causarne il malfunzionamento.

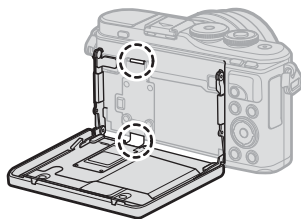



Note

- Invertendo il monitor è possibile scattare autoritratti visualizzando il fotogramma in anteprima. ➡ «Scatto di foto in modalità autoritratto» (P. 67)

Commutazione dei display con il pulsante (Scelta rapida)

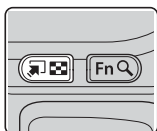
Premete il pulsante  per passare a ciascuna schermata della modalità di ripresa selezionata tra gli scatti.



Pulsante  (Scelta rapida)

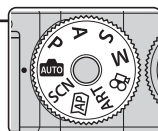
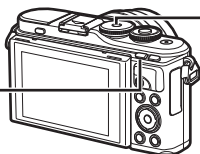

Ghiera modalità

2

Fotografia



Live guide (P. 31)



SCN

Mod Scene (P. 33)



Modalità foto avanzata (P. 37)

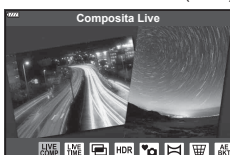

ART

Modalità filtro artistico (P. 47)



P/A/S/M

Pannello di controllo super LV (P. 77)



Modalità Video (P. 59)



Lasciar scegliere alla fotocamera le impostazioni (modalità AUTO)

La fotocamera regola le impostazioni per adattarsi alla scena; l'unica azione necessaria è premere il pulsante di scatto. Impostate la ghiera modalità su **AUTO**.

Uso delle Live Guide

Usate Live Guide per regolare i parametri come colore, luminosità e sfocatura sfondo.

1 Premete il pulsante per visualizzare le Live Guide.

- Usate Δ ∇ per evidenziare un elemento nelle Live Guide e premete \odot per visualizzare un cursore.



Elementi della guida

2 Usate Δ ∇ per posizionare il cursore e scegliete il livello.

- Premete il pulsante \odot per salvare le modifiche.
- Per uscire, premete il pulsante MENU.
- Quando è selezionato [Suggerimento ripresa], usate Δ ∇ per evidenziare un elemento e premete il pulsante \odot per visualizzare i dettagli.
- L'effetto del livello selezionato è visibile nel display. Se selezionate [Sfondo sfocato] o [Effetto movimento], il display torna normale, ma l'effetto selezionato sarà visibile nella fotografia finale.

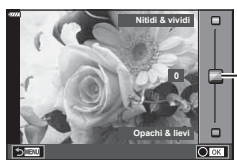

Cursore

3 Per impostare più Live Guide, ripetete i Passi 1 e 2.

- Appare un segno di spunta sulla voce delle Live Guide già impostate precedentemente.
- [Sfondo sfocato] e [Effetto movimento] non possono essere impostati contemporaneamente.



4 Scattate.

- Per nascondere la Live Guide, premete il pulsante **MENU**.
- Se [RAW] è selezionato per la qualità immagine, quest'ultima viene impostata automaticamente su RAW+JPEG.
- Le impostazioni della Live Guide non vengono applicate alla copia RAW.
- Con alcuni livelli di impostazione della guida live, le immagini potrebbero apparire sgranate.

- Le modifiche ai livelli di impostazione della Live Guide potrebbero non essere visibili nel monitor.
- Le frequenza di fotogrammi diminuiscono più il cursore [Effetto movimento] è vicino a [Movimento mosso].
- Non potete usare il flash se è impostata Live Guide.
- La selezione di impostazioni della Live Guide che eccedono i limiti dei valori di esposizione della fotocamera può provocare immagini sovraesposte o sottoesposte.

Note

- Può essere utilizzato anche il touch screen.

e-Ritratto One Touch

Potete migliorare la carnagione dei soggetti del ritratto abilitando e-Ritratto One-Touch; toccate l'icona

 (e-Ritratto One-Touch) per attivarlo su .

 «Scatto con controllo touch screen» (P. 57)



Icona e-Ritratto One-touch

Fotografare in modalità Scene (modalità SCN)

La fotocamera ottimizza automaticamente le impostazioni per il soggetto o la scena.

- 1 Ruotate la ghiera modalità su **SCN**.

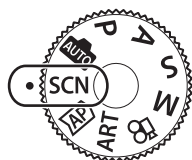

- 2 Usate Δ ∇ \triangleleft \triangleright per evidenziare una scena e premete il pulsante \odot .



- 3 Usate \triangleleft \triangleright per evidenziare una modalità scene e premete il pulsante \odot .
 - Premete il pulsante \square per scegliere una scena diversa.















- 4 Scattate.











Note





- Può essere utilizzato anche il touch screen.



Tipi di modalità scene

Tipo di soggetto	Modalità scena	Descrizione
Persone	 Ritratto	Adatta per ritratti. Esalta la texture della pelle.
	 e-Ritratto	Ammorbidisce le tonalità e la texture della pelle. Questa modalità è adatta per visualizzare le immagini su una TV ad alta definizione. La fotocamera registra due immagini: una con l'effetto applicato e una senza.
	 Paes+Ritratto	Adatto per ritratti con paesaggio sullo sfondo. I blu, i verdi e i toni della pelle sono catturati splendidamente.
	 Notte+Ritratto	Adatta per ritratti con sfondo notturno. Sollevate il flash (P. 72). Si consiglia l'utilizzo di un treppiede e di un telecomando tramite OI.Share (P. 137, 141).
	 Bambini	Adatto per fotografie di bambini o altri soggetti attivi.

Tipo di soggetto	Modalità scena	Descrizione
Panorama notturno	 Paesaggio notturno	Adatta per riprese di scene notturne con il treppiede. Si consiglia l'utilizzo di un treppiede e di un telecomando tramite OI.Share (P. 137, 141).
	 Notte+Ritratto	Adatta per ritratti con sfondo notturno. Sollevate il flash (P. 72). Si consiglia l'utilizzo di un treppiede e di un telecomando tramite OI.Share (P. 137, 141).
	 Cielo stellato	Questa modalità è adatta per fotografare scene notturne senza utilizzare un treppiede. Riduce l'effetto sfuocato durante le riprese di scene con poca illuminazione. La fotocamera realizza otto esposizioni e le combina in una fotografia singola.
	 Fuochi d'artificio	Adatta per riprendere fuochi d'artificio di notte. Si consiglia l'utilizzo di un treppiede e di un telecomando tramite OI.Share (P. 137, 141).
	 Scie luminose	La fotocamera scatta automaticamente immagini multiple, individua unicamente le nuove aree luminose e le ricomponi in una singola immagine. Con una esposizione normale di lunga durata, l'immagine di una traccia di luce come le scie delle stelle con edifici di colore chiaro tende a essere troppo chiara. Potete scattare queste immagini senza sovraesposizione mentre ne verificate il progredire. Premete il pulsante di scatto per avviare la registrazione, quindi visualizzate il risultato della variazione nel monitor e premete nuovamente il pulsante di scatto per terminare la ripresa una volta ottenuto il risultato desiderato (massimo 3 ore). Si consiglia l'utilizzo di un treppiede e di un telecomando tramite OI.Share (P. 137, 141). • E' possibile accedere alle impostazioni avanzate mediante la fotografia Composita Live (composito in campo chiaro e scuro) in modalità M (P. 56).
Movimento	 Sport	Adatta per la ripresa di azioni in rapido movimento. La fotocamera scatta fotografie mentre premete il pulsante di scatto.
	 Bambini	Adatto per fotografie di bambini o altri soggetti attivi.
	 Panoramica	Scegliete di sfocare lo sfondo dietro agli oggetti in movimento. La fotocamera sceglie la velocità di scatto ottimale in base al movimento della fotocamera.

Tipo di soggetto	Modalità scena	Descrizione
Paesaggio	 Paesaggio	Adatta per paesaggi.
	 Tramonto	Adatta per riprendere tramonti.
	 Spiaggia & Neve	Adatta per riprendere montagne innevate, panorami marini con il sole e altre scene biancastre.
	 Panorama	Scattate foto panoramiche con un angolo visivo più ampio rispetto ad altri tipi di scatti. • Per informazioni sullo scatto di foto mediante questa funzione, vedere «Fotografia Panorama» (P. 43), a partire dal passaggio 3.
	 HDR Controluce	Adatto per scene ad elevato contrasto. Ogni volta che viene premuto il pulsante dell'otturatore, la fotocamera effettua quattro scatti e successivamente li unisce in un'unica immagine con esposizione corretta.
Interni	 Lume di candela	Adatto per scatti in ambienti a lume di candela. Vengono conservati i colori caldi.
	 Silenzio [♥]	Disattiva le luci e i suoni della fotocamera in situazioni in cui potrebbero essere indesiderati. • Per informazioni sullo scatto di foto mediante questa funzione, vedere «Modalità [Silenzio [♥]]» (P. 42), a partire dal passaggio 2.
	 Ritratto	Adatta per ritratti. Esalta la texture della pelle.
	 e-Ritratto	Ammorbidisce le tonalità e la texture della pelle. Questa modalità è adatta per visualizzare le immagini su una TV ad alta definizione. La fotocamera registra due immagini: una con l'effetto applicato e una senza.
	 Bambini	Adatto per fotografie di bambini o altri soggetti attivi.
	 HDR Controluce	Adatto per scene ad elevato contrasto. Ogni volta che viene premuto il pulsante dell'otturatore, la fotocamera effettua quattro scatti e successivamente li unisce in un'unica immagine con esposizione corretta.

Tipo di soggetto	Modalità scena	Descrizione
Primi piani	 Macro	Adatta per primi piani.
	 Macro natura	Adatta per primi piani vividi di fiori e insetti.
	 Documenti	Adatta per foto di orari o altri documenti. La fotocamera intensifica il contrasto tra testo e sfondo.
	 Scatto multi-focus	La fotocamera scatta otto foto, variando la distanza focale in ogni scatto. <ul style="list-style-type: none"> Per informazioni sullo scatto di foto mediante questa funzione, vedere «[Bracketing messa a fuoco]: variazione della distanza focale in una serie di scatti» (P. 46), a partire dal passaggio 2.

- Per aumentare i vantaggi delle modalità scene, alcune impostazioni delle funzioni di ripresa sono disattivate.
- A volte potrebbe essere necessario registrare immagini usando [e-Ritratto]. Inoltre, quando la modalità della qualità dell'immagine è [RAW], l'immagine viene registrata in RAW+JPEG.
- Non potete registrare i filmati usando [e-Ritratto], [Cielo stellato], [Panorama] o [HDR retroill.].
- Le foto [Cielo stellato] scattate con [RAW] selezionato per la qualità immagine verranno registrate in formato RAW+JPEG, con il primo fotogramma registrato in immagine RAW e il composito finale in immagine JPEG.
- [HDR retroill.] registra le immagini con elaborazione HDR in formato JPEG. Quando la modalità della qualità dell'immagine è impostata su [RAW], l'immagine viene registrata in RAW+JPEG.
- In modalità [Panoramica], appare  quando viene rilevato uno spostamento, se invece non vengono percepiti movimenti appare .
- Se state utilizzando un obiettivo con interruttore per la stabilizzazione d'immagine in modalità [Panoramica], spegnere lo stabilizzatore.
In caso di luminosità eccessiva, gli effetti di spostamento potrebbero non essere eseguiti. Utilizzate un filtro ND disponibile in commercio per ottenere gli effetti in modo più semplice.

Ripresa in modalità foto avanzata (modalità **AP**)

Utilizzate per l'accesso rapido alle impostazioni di ripresa avanzate.

- 1 Ruotate la ghiera modalità su **AP**.

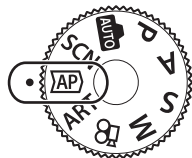

- 2 Usate **<D>** per evidenziare una modalità AP.
 - Alcune modalità offrono opzioni aggiuntive a cui è possibile accedere usando **∇**.













- 3 Premere il pulsante **OK** per selezionare la modalità evidenziata.
 - Premete il pulsante **↵** per scegliere una modalità diversa. Se vengono visualizzate opzioni aggiuntive, premete **△**.

Note

- Compensazione dell'esposizione (P. 69) e cambio programma (P. 51) sono disponibili in alcune modalità AP.
- Può essere utilizzato anche il touch screen.

Opzioni modalità AP

Modalità AP	Descrizione	
 Composita Live	Permette di registrare le scie luminose di stelle e altri oggetti mantenendo l'esposizione costante.	38
 Live Time	Per foto di fuochi o scenari notturni. Effettuate esposizioni prolungate a velocità di scatto selezionate.	39
 Esp Multip	Combina due diverse immagini una sull'altra.	40
 HDR	Cattura i dettagli in condizione di alte luci o di ombra.	41
 Silenzio [♥]	Disattiva le luci e i suoni della fotocamera in situazioni in cui potrebbero essere indesiderati.	42
 Panorama	Consente di scattare una serie di foto che vengono unite insieme per creare una foto grandangolare. Scegliete tra due angoli di vista: un angolo più ampio del normale (STD) o uno ancora più ampio (WIDE).	43
 Comp. eff. trapezio	Corregge gli effetti prospettici in foto di edifici o panorami.	44
 AE Bracketing	Ogni volta che viene premuto il pulsante di scatto, la fotocamera scatta una serie di foto, variando l'esposizione in ogni scatto.	45
 Bracketing messa a fuoco	Ogni volta che viene premuto il pulsante di scatto, la fotocamera scatta una serie di otto foto, variando la distanza focale in ogni scatto.	46

[Composita Live]: Fotografia Composita Live

Create foto che registrano scie luminose di stelle o altri oggetti senza modificare la luminosità dello sfondo; durante la ripresa, i risultati possono essere visualizzati nel monitor. E' possibile regolare il bilanciamento del bianco o la modalità foto e altre impostazioni non disponibili con l'opzione «Scie luminose» della modalità **SCN**.

- 1** Evidenziate [Composita Live] nel menu modalità AP (P. 37) e premete il pulsante .
- 2** Premete a metà il pulsante di scatto per mettere a fuoco.
 - Per ridurre la sfocatura causata dall'ondeggiamento della fotocamera, fissate la fotocamera su un treppiede stabile e usate uno scatto remoto controllato mediante OI.Share (P. 141) in modalità remota wireless.
 - Se l'indicatore di messa a fuoco lampeggia, la fotocamera non è a fuoco.
- 3** Premete a fondo il tasto di scatto per fotografare.
 - La fotocamera configura automaticamente le impostazioni adatte e inizia la ripresa.
 - Dopo aver premuto il pulsante di scatto, c'è un tempo di intervallo prima dello scatto effettivo.
 - L'immagine composita sarà visualizzata ad intervalli regolari.
- 4** Premete nuovamente il pulsante di scatto per interrompere la ripresa.
 - Visualizzate il risultato della variazione nel monitor e premete il pulsante di scatto per terminare la ripresa una volta ottenuto il risultato desiderato.
 - La durata di una singola ripresa raggiunge le 3 ore.



Note

- E' possibile accedere alle impostazioni avanzate mediante la fotografia Composita Live (composito in campo chiaro e scuro) in modalità **M** (P. 56).

[Live Time]: fotografia Live Time

E' possibile realizzare lunghe esposizioni senza dover tenere premuto il pulsante di scatto. Potete visualizzare il risultato della variazione nel monitor durante la ripresa.

1 Evidenziate [Live Time] nel menu modalità AP (P. 37).

2 Premete ∇ , usate $\triangleleft \triangleright$ per scegliere il tempo di esposizione massimo, quindi premete il pulsante \odot .

- La velocità di aggiornamento del display può variare automaticamente in base al tempo di esposizione massimo selezionato.
- Più è breve il tempo di esposizione massimo, maggiore è la velocità di aggiornamento del display.



3 Premete a metà il pulsante di scatto per mettere a fuoco.

- Per ridurre la sfocatura causata dall'ondeggiamento della fotocamera, fissate la fotocamera su un treppiede stabile e usate uno scatto remoto controllato mediante Ol.Share (P. 141) in modalità remota wireless.
- Se l'indicatore di messa a fuoco lampeggia, la fotocamera non è a fuoco.

4 Premete a fondo il pulsante di scatto per avviare la fotografia Live Time.

- La fotocamera regola automaticamente le impostazioni e inizia la ripresa.
- Potete visualizzare il risultato della variazione nel monitor.

5 Premete nuovamente il pulsante di scatto per interrompere la ripresa.





- Visualizzate il risultato della variazione nel monitor e premete il pulsante di scatto per terminare la ripresa una volta ottenuto il risultato desiderato.
- La ripresa termina automaticamente quando viene raggiunto il tempo di esposizione selezionato.

Note

- Le opzioni di esposizione prolungata (Bulb/Time) nella modalità **M** offrono impostazioni più avanzate (P. 55).

[Esp Multip]: scatto con esposizioni multiple

Combina due diverse immagini una sull'altra.

- 1 Evidenziate [Esp Multip] nel menu modalità AP (P. 37) e premete il pulsante .
- 2 Premete a metà il pulsante di scatto per mettere a fuoco.
 - Se l'indicatore di messa a fuoco lampeggia, la fotocamera non è a fuoco.
- 3 Premete a fondo il pulsante di scatto per il primo scatto.
 -  viene visualizzato in verde quando iniziate a fotografare.
 - L'immagine viene sovrapposta sul monitor.
 - Premete  per eliminare l'ultimo scatto.
- 4 Scattate una seconda fotografia.
 - Usate la prima immagine come guida per comporre la seconda fotografia.
 - La fotocamera non va in modalità riposo quando è attiva l'esposizione multipla.
 - L'esecuzione di una delle seguenti azioni comporta l'eliminazione automatica della seconda fotografia:
 - La fotocamera viene spenta, viene premuto il pulsante ,
 - viene premuto il pulsante **MENU**, viene premuto il pulsante ,
 - viene ruotata la ghiera modalità, la carica della batteria è in esaurimento, viene collegato qualsiasi cavo alla fotocamera.



Suggerimenti

- Per maggiori informazioni sulla creazione di immagini sovrapposte:  «Overlay immagini» (P. 122)

[HDR]: scatto di foto composite con HDR

Cattura i dettagli in condizione di alte luci o di ombra. La fotocamera varia l'esposizione durante una serie di quattro scatti e li combina in un'unica immagine.

- 1 Evidenziate [HDR] nel menu modalità AP (P. 37).
- 2 Premete ∇ , usate $\triangleleft \triangleright$ per scegliere [HDR1] o [HDR2], quindi premete il pulsante OK .



HDR1	Vengono acquisiti quattro scatti, ciascuno con un'esposizione diversa, quindi vengono combinati in un'immagine HDR all'interno della fotocamera.
HDR2	HDR2 garantisce un'immagine migliore di HDR1. La sensibilità ISO è fissata a 200.





- 3 Premete a metà il pulsante di scatto per mettere a fuoco.
 - Se l'indicatore di messa a fuoco lampeggia, la fotocamera non è a fuoco.
 - 4 Premete a fondo il pulsante di scatto per avviare la fotografia HDR.
 - La fotocamera scatta automaticamente quattro fotografie quando il pulsante dello scatto viene premuto.
- E' possibile riscontrare rumore in foto scattate in condizioni associate a velocità di scatto ridotte.
 - Per risultati migliori, stabilizzate la fotocamera montandola, ad esempio, su un treppiede.
 - L'immagine visualizzata sul monitor durante la ripresa sarà diversa dall'immagine con elaborazione HDR.
 - L'immagine con elaborazione HDR viene salvata come file JPEG. Quando la modalità della qualità dell'immagine è impostata su [RAW], l'immagine viene registrata in RAW+JPEG.
 - La modalità foto è fissata su [Naturale] e lo spazio colore è fissato su [sRGB].

Modalità [Silenzio [♥]]

Disattiva le luci e i suoni della fotocamera in situazioni in cui potrebbero essere indesiderati.

- 1 Evidenziate [Silenzio [♥]] nel menu modalità AP (P. 37) e premete il pulsante .
- 2 Premete a metà il pulsante di scatto per mettere a fuoco.
 - Se l'indicatore di messa a fuoco lampeggia, la fotocamera non è a fuoco.
- 3 Premete a fondo il tasto di scatto per fotografare.
 - Quando viene rilasciato l'otturatore, il monitor si oscurerà per alcuni secondi. Non si sentirà il rumore dell'otturatore.
 - E' possibile non ottenere i risultati desiderati in condizioni di sorgente luminosa con sfarfallio, quale lampade a fluorescenza o a LED, o se il soggetto si muove improvvisamente durante lo scatto.
 - Quando è selezionato [Silenzio [♥]] nella modalità **SCN** o **AP**, vengono intraprese le seguenti misure per ridurre il suono e la luce prodotti dalla fotocamera.
 - Otturatore elettronico: Abilitato
 - ): Spento
 - Illuminat AF: Spento
 - Modalità flash: Spento
 - La riduzione del rumore non è disponibile quando è selezionato [Silenzio [♥]] nella modalità **SCN** o **AP**.
 - Nota: a causa dell'otturatore elettronico, il soggetto potrebbe apparire distorto se la fotocamera viene mossa velocemente durante lo scatto o durante la ripresa di soggetti in rapido movimento.

Note



- Premete  per lo scatto in sequenza/foto con autoscatto (P. 74).
- Le impostazioni avanzate (P. 117) possono essere utilizzate quando si seleziona la modalità fotografia Silenzio [♥] usando il pulsante   (P. 75) in modalità **P/A/S/M/ART**.

Fotografia Panorama

Eseguite una panoramica con la fotocamera seguendo la guida sullo schermo per creare una singola foto grandangolare (panorama).

1 Evidenziate [Panorama] nel menu modalità AP (P. 37).

2 Premete ∇ , quindi usate $\triangleleft \triangleright$ per evidenziare il tipo di panorama desiderato e premete il pulsante OK .

	Scattate foto panoramiche con un angolo visivo più ampio rispetto ad altri tipi di scatti.
	Scattate foto panoramiche con un angolo visivo più ampio rispetto a STD .



3 Evidenziate una direzione panoramica usando $\triangle \nabla \triangleleft \triangleright$ e premete il pulsante OK .

4 Premete a metà il pulsante di scatto per mettere a fuoco.



5 Premete completamente il pulsante di scatto per scattare la foto, quindi eseguite lentamente la panoramica della fotocamera nella direzione indicata dalla freccia sullo schermo.

- La freccia sullo schermo si sposta mentre eseguite la panoramica della fotocamera.
- Per annullare la ripresa e tornare al passaggio 3, premete il pulsante **MENU**.



6 Quando la freccia sullo schermo raggiunge la fine della barra di avanzamento, la ripresa terminerà e la fotocamera creerà un panorama.

Note

- Messa a fuoco, esposizione e così via sono fisse ai valori in atto all'inizio della registrazione.
- Prima che la freccia raggiunga la fine della barra di avanzamento, potete premere il pulsante OK o nuovamente il pulsante di scatto per terminare la ripresa e registrare un panorama dai dati registrati fino a quel punto.
- La ripresa potrebbe essere annullata con la visualizzazione di un errore nel caso in cui:
 - la panoramica della fotocamera è eseguita troppo lentamente o velocemente/la panoramica della fotocamera è eseguita diagonalmente/la panoramica della fotocamera è eseguita nella direzione opposta rispetto a quella della freccia sullo schermo/si esegue l'ingrandimento o la riduzione dello zoom/la panoramica non inizia entro un periodo di tempo stabilito
- La fotografia panorama potrebbe non essere disponibile con alcuni obiettivi.

[Comp. eff. trapezio]

Corregge gli effetti prospettici in foto di edifici o panorami.

1 Evidenziate [Comp. eff. trapezio] nel menu modalità AP (P. 37) e premete il pulsante **OK**.

2 Eseguite la regolazione verticale osservando l'effetto sullo schermo e inquadrando lo scatto.

- Usate la ghiera di controllo per scegliere la quantità di compensazione.
- Usate $\Delta \nabla$ per scegliere l'area da registrare. In funzione della quantità di compensazione, potreste non essere in grado di scegliere l'area registrata.
- Tenete premuto il pulsante **OK** per annullare le modifiche.



3 Premete il pulsante **INFO**, quindi eseguite la regolazione orizzontale e inquadrare lo scatto.

- Usate la ghiera di controllo per scegliere la quantità di compensazione.
- Usate $\Delta \nabla$ per scegliere l'area da registrare. In funzione della quantità di compensazione, potreste non essere in grado di scegliere l'area registrata.
- Tenete premuto il pulsante **OK** per annullare le modifiche.
- Premete il pulsante **INFO** per commutare tra le schermate di regolazione verticale (passaggio 2) e orizzontale (passaggio 3), secondo necessità.



4 Premete a metà il pulsante di scatto per mettere a fuoco.

- Se l'indicatore di messa a fuoco lampeggia, la fotocamera non è a fuoco.

5 Premete a fondo il tasto di scatto per fotografare.

- Con l'aumentare della quantità di compensazione:
 - L'immagine diventa più sgranata
 - Il rapporto di zoom del ritaglio aumenta
 - Non sarà più possibile riposizionare il ritaglio in entrambe le schermate verticale e orizzontale
- Le fotografie vengono registrate nel formato RAW + JPEG quando per la qualità dell'immagine è selezionato [RAW].
- I risultati desiderati potrebbero non essere raggiunti con obiettivi convertitori.
- In base alla quantità di correzione, alcuni crocini AF potrebbero trovarsi fuori dall'area del display. Un'icona (☒, ☒, ☒ o ☒) viene visualizzata quando la fotocamera esegue la messa a fuoco su un crocino AF al di fuori dell'area del display.
- Se per [Stabilizz Img] viene selezionata una distanza di messa a fuoco, la correzione verrà regolata per tale distanza selezionata. Tranne quando utilizzate un obiettivo Micro Quattro Terzi o Quattro Terzi, scegliete una lunghezza focale utilizzando l'opzione [Stabilizz img] (P. 89).
- Non potete utilizzare il pulsante $\text{⚡} (\triangleright)$ e il pulsante $\text{☒} (\nabla)$ per la selezione della modalità flash o modalità ripresa continua/autoscatto durante la regolazione della compensazione dell'effetto trapezio. Usate invece il pannello di controllo super LV (P. 77).

[AE Bracketing]: variazione dell'esposizione in una serie di scatti

La fotocamera scatta una serie di foto, variando l'esposizione in ogni scatto.

- 1 Evidenziate [AE Bracketing] nel menu modalità AP (P. 37).
- 2 Premete ∇ , usate $\langle \rangle$ per scegliere il numero di scatti, quindi premete il pulsante \odot .

3f	Effettuate 3 scatti, il primo all'esposizione ottimale (± 0.0 EV), il secondo a -1.0 EV, e il terzo a $+1.0$ EV.
5f	Effettuate 5 scatti, il primo all'esposizione ottimale (± 0.0 EV), il secondo a -1.3 EV, il terzo a -0.7 EV, il quarto a $+0.7$ EV e il quinto a $+1.3$ EV.

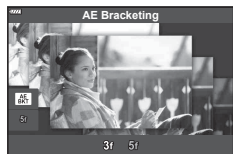



- 3 Premete a metà il pulsante di scatto per mettere a fuoco.
 - Se l'indicatore di messa a fuoco lampeggia, la fotocamera non è a fuoco.
- 4 Premete a fondo il tasto di scatto per fotografare.
 - Effettuate il numero impostato di scatti.
 - L'indicatore [BKT] diventa verde durante il bracketing.
 - La fotocamera esegue il bracketing del valore selezionato per la compensazione dell'esposizione.

[Bracketing messa a fuoco]: variazione della distanza focale in una serie di scatti

Ogni volta che viene premuto il pulsante di scatto, la fotocamera scatta una serie di otto foto, variando la distanza focale in ogni scatto.

- 1 Evidenziate [Bracketing messa a fuoco] nel menu modalità AP (P. 37).
- 2 Premete ∇ , usate $\langle \triangleright$ per scegliere la variazione di distanza focale in ogni scatto, quindi premete il pulsante OK .

	La distanza focale varia in piccola quantità ad ogni scatto.
	La distanza focale varia in grande quantità ad ogni scatto.



- 3 Premete a metà il pulsante di scatto per mettere a fuoco.
 - Se l'indicatore di messa a fuoco lampeggia, la fotocamera non è a fuoco.
- 4 Premete a fondo il tasto di scatto per fotografare.
 - La fotocamera scatta otto foto, variando la distanza focale in ogni scatto. La fotocamera scatterà alla distanza focale e a distanza davanti e dietro di essa, quando il pulsante di scatto è premuto a metà.
 - L'indicatore **[BKT]** diventa verde durante il bracketing.
 - La messa a fuoco bracketing viene interrotta se lo zoom viene regolato durante la ripresa.
 - La ripresa termina quando la messa a fuoco raggiunge ∞ (infinito).
 - La messa a fuoco bracketing utilizza l'otturatore elettronico.
 - La messa a fuoco bracketing non è disponibile con obiettivi con attacchi conformi allo standard Quattro Terzi o alcuni conformi allo standard Micro Quattro Terzi.

Uso degli Art Filter (modalità ART)

Con gli Art Filter è facile divertirsi con gli effetti.

1 Ruotate la ghiera modalità su **ART**.

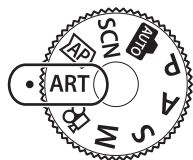

2 Usate $\triangleleft \triangleright$ per evidenziare un filtro.

- Il cursore appare sul display quando è evidenziato [Pop Art I] o [Soft Focus]. Utilizzare il cursore per regolare il livello del filtro artistico (P. 50).



Cursore

3 Premete ∇ ed evidenziate un effetto usando $\triangleleft \triangleright$.

- Gli effetti disponibili possono variare in base al filtro selezionato (Soft focus, Stenopeico, Effetto cornice, Effetto White Edge, Effetto Star Light, Filtro colore, Colore monocromatico, Sfocato, Effetto ombra).



Cursore

4 Premete ∇ per regolare la compensazione dell'esposizione.

- Il cursore apparirà sul display.
- Ruotate la ghiera di controllo per regolare la compensazione dell'esposizione.
- Scegliete valori positivi («+») per scattare fotografie più chiare, valori negativi («-») per rendere le foto più scure. Potete regolare l'esposizione di $\pm 5,0$ EV. Durante la visualizzazione live, la luminosità del monitor sarà regolata a un massimo di soli $\pm 3,0$ EV. Se l'esposizione supera $\pm 3,0$ EV, la barra dell'esposizione inizierà a lampeggiare.
- Per ripristinare la compensazione dell'esposizione, tenete premuto il pulsante \odot .





Barra dell'esposizione

5 Premete il pulsante \odot .

6 Scattate.

- Premete il pulsante \square per scegliere un filtro artistico diverso. Se vengono visualizzati gli effetti, premete \triangle . Se viene visualizzato [Esposizione/Luminosità] premete ∇ .

Note

- Le opzioni [Filtro colore] (P. 93) e [Colore monocromatico] (P. 94) sono disponibili con alcuni filtri artistici.
- La compensazione dell'esposizione (P. 69) può essere regolata anche tra uno scatto e l'altro ruotando la ghiera di controllo o premendo il pulsante  (Δ), quindi usando $\langle \triangleright \rangle$.
- Cambio programma (P. 51) può essere regolato premendo il pulsante  (Δ), quindi usando $\Delta \nabla$.
- Può essere utilizzato anche il touch screen.

Tipi di filtri artistici

Pop Art I/II	Mette in risalto la bellezza dei colori nell'immagine.
Soft Focus	Nell'immagine regna un'atmosfera dalle tonalità delicate.
Colori chiari e leggeri I/II	Con questo effetto nell'immagine vengono messi in risalto i toni caldi, disperdendo la luce e sovraesponendo leggermente l'immagine.
Toni Leggeri	Crea un'immagine di alta qualità, riducendo le ombre e le alte luci.
Grana pellicola I/II	Crea un'immagine che mette in risalto la drammaticità delle foto in bianco e nero.
Foro stenopeico I/II/III	Con questo effetto, l'immagine sembra scattata con una fotocamera vintage o per bambini e i bordi sono offuscati.
Diorama I/II	Crea un'immagine in miniatura accentuando saturazione e contrasto e velando le aree sfocate.
Cross Process I/II	L'immagine è caratterizzata da un'atmosfera surreale. Cross Process II crea un'immagine in cui spicca il magenta.
Seppia chiaro	Crea un'immagine di alta qualità, accentuando le ombre e sfocando l'intera immagine.
Toni drammatici I/II	Crea un'immagine che mette in risalto la differenza tra luce e ombre, aumentando parzialmente il contrasto.
Key Line I/II	Crea un'immagine in cui spiccano i bordi e uno stile illustrativo.
Acquerello I/II	Crea un'immagine con toni chiari e leggeri, rimuovendo le zone d'ombra, miscelando i colori tenui su tela bianca e sfocando ulteriormente i contorni.
Vintage I/II/III	Esprime uno scatto quotidiano dai toni nostalgici e vintage, utilizzando decolorazione e dissolvenza tipiche delle pellicole.
Colore parziale I/II/III	Colpisce mettendo in risalto il soggetto, poiché permette di estrarre i colori da enfatizzare e di lasciare il resto monocoloro.
Ignora sbiancamento I/II	L'effetto «Ignora sbiancamento», che potete riconoscere in foto in movimento e simile, può essere utilizzato per rafforzare l'effetto negli scatti di scorci cittadini o oggetti metallici.
Pellicola istantanea	Scatto contemporaneo sulle tonalità della pelle e gradazioni delle ombre tipiche della pellicola.

II e III sono versioni alterate dell'originale (I).

- Per aumentare i vantaggi degli Art Filter, alcune impostazioni delle funzioni di ripresa sono disattivate.
- Se [RAW] è selezionato per la qualità immagine (P. 83), quest'ultima viene impostata automaticamente su RAW+JPEG. L'Art Filter viene applicato solo alla copia JPEG.
- In base al soggetto, le transizioni dei toni possono apparire non uniformi, l'effetto potrebbe non essere evidente o l'immagine apparire più «sgranata».
- Alcuni effetti potrebbero non essere visibili durante la registrazione dei filmati.
- La vostra scelta di filtri, effetti e qualità video durante la registrazione di video può influenzare l'uniformità e la velocità di riproduzione.

Regolazione del livello del filtro artistico (Regolazione)

Potete regolare il livello del filtro artistico per Pop Art I e Soft Focus prima di scattare le foto.

1 Selezionate [Pop Art] o [Soft Focus] nel menu dei filtri artistici (P. 49).

- Il cursore apparirà sul display.
- Ruotate la ghiera di controllo per regolare il filtro artistico.
- Può essere utilizzato anche il touch screen.
- L'effetto è visibile sul display.
- Per ripristinare il filtro artistico, tenere premuto il pulsante .



Cursore

2 Premete il pulsante .

3 Scattate.

- Premete il pulsante  se desiderate regolare nuovamente il filtro artistico.

Uso di [Colore parziale]

Registra solo le tonalità selezionate nel colore.

1 Selezionate [Colore parziale I/II/III] nel menu dei filtri artistici (P. 49).

- Sul display compare una tavolozza.



2 Ruotate la ghiera di controllo per selezionare un colore.

- L'effetto è visibile sul display.
- Può essere utilizzato anche il touch screen.

3 Premete il pulsante .

4 Scattate.

- Per scegliere un colore diverso dopo aver scattato, premete il pulsante .

Lasciar scegliere alla fotocamera la velocità del diaframma e il tempo di posa (modalità di programma)

La modalità **P** è una modalità di ripresa in cui la fotocamera imposta automaticamente il diaframma ottimale e il tempo di posa in base alla luminosità del soggetto. Impostate la ghiera modalità su **P**.

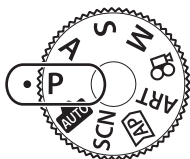







Quantità di compensazione dell'esposizione

Diaframma



Tempo di posa

Modalità di ripresa

- Vengono visualizzati il tempo di posa e il diaframma selezionati dalla fotocamera.
- Compensazione dell'esposizione (P. 69) può essere regolata ruotando la ghiera di controllo o premendo il pulsante  (Δ), quindi usando $\langle \Delta \rangle$.
- I display del tempo di posa e del diaframma lampeggiano se la fotocamera non è in grado di ottenere l'esposizione corretta. Il valore dell'apertura, nel momento in cui la sua indicazione lampeggia, varia a seconda del tipo e della lunghezza focale dell'obiettivo. Se usate un'impostazione [ISO] fissa, cambiate l'impostazione.  «Modifica della sensibilità ISO (ISO)» (P. 79)

Esempio di avviso sul display (lampeggia)	Status	Azione
	Il soggetto è troppo scuro.	Usate il flash.
	Il soggetto è troppo chiaro.	<ul style="list-style-type: none"> • La gamma misurata dalla fotocamera è eccessiva. È necessario un filtro ND disponibile in commercio (per regolare la quantità di luce). • Sono disponibili tempi di posa a una velocità pari a 1/16000 s in modalità  (silenzioso).  «Otturatore elettronico (Silenzio )» (P. 75)

Variazione di programma (Ps)

Nelle modalità **P**, **ART** e alcune modalità , potete scegliere diverse combinazioni di diaframma e tempo di posa che producono la stessa esposizione. Premete il pulsante  (Δ), quindi premete $\Delta \nabla$ per impostare la variazione del programma in modo che appaia «s» vicino alla modalità di ripresa. Per annullare la variazione di programma, premete $\Delta \nabla$ finché «s» non viene più visualizzato.

- La variazione di programma non è disponibile in altre modalità o quando utilizzate il flash.



Variazione di programma

Scelta del diaframma (modalità Priorità diaframma)

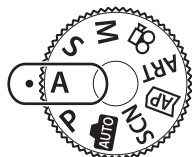

La modalità **A** è una modalità di ripresa in cui potete scegliere l'apertura ottimale e lasciare che la fotocamera regoli automaticamente il tempo di posa. Ruotate la ghiera modalità su **A**, quindi usate la ghiera di controllo per selezionare un valore del diaframma.

Diaframmi molto aperti (numeri F bassi) diminuiscono la profondità di campo (l'area davanti o dietro il punto che è a fuoco), riducendo i dettagli nello sfondo. Diaframmi molto chiusi (numeri F alti) aumentano la profondità di campo.



Quantità di compensazione dell'esposizione

Diaframma

- Dopo aver premuto il pulsante  (Δ), potete anche usare Δ ∇ per scegliere il diaframma.
- Compensazione dell'esposizione (P. 69) può essere regolata ruotando la ghiera di controllo o premendo il pulsante  (Δ), quindi usando \triangleleft \triangleright .





Impostazione del valore dell'apertura

Diminuzione del valore dell'apertura \leftarrow \rightarrow Aumento del valore dell'apertura

F2.8 \leftarrow F4.0 \leftarrow **F5.6** \rightarrow F8.0 \rightarrow F11

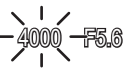
(Profondità di campo decrescente) \leftarrow \rightarrow (Profondità di campo crescente)

- La visualizzazione del tempo di posa lampeggia se la fotocamera non è in grado di raggiungere l'esposizione corretta. Se usate un'impostazione [ISO] fissa, cambiate l'impostazione.  «Modifica della sensibilità ISO (ISO)» (P. 79)

Esempio di avviso sul display (lampeggia)	Status	Azione
	Il soggetto è sottoesposto.	Diminuite il valore dell'apertura.
	Il soggetto è sovraesposto.	<ul style="list-style-type: none">• Aumentate il valore dell'apertura.• Se la visualizzazione dell'avviso non scompare, la luminosità misurata dalla fotocamera è eccessiva. È necessario un filtro ND disponibile in commercio (per regolare la quantità di luce).• Sono disponibili tempi di posa a una velocità pari a 1/16000 s in modalità  (silenzioso).  «Otturatore elettronico (Silenzio )» (P. 75)

Sceita del tempo di posa (modalità Priorità otturatore)

La modalità **S** è una modalità di ripresa in cui potete scegliere il tempo di posa e lasciare che la fotocamera regoli automaticamente l'apertura ottimale. Ruotate la ghiera modalità su **S**, quindi usate quella di controllo per selezionare il tempo di posa. Un tempo di posa veloce blocca il movimento degli oggetti che si spostano rapidamente. Un tempo di posa lento aggiunge movimento sfuocando gli oggetti in movimento.

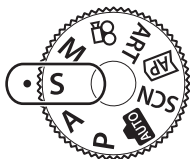

Quantità di compensazione dell'esposizione

Tempo di posa

- Dopo aver premuto il pulsante (Δ), potete anche usare Δ ∇ per scegliere il tempo di posa.
- Compensazione dell'esposizione (P. 69) può essere regolata ruotando la ghiera di controllo o premendo il pulsante (Δ), quindi usando \triangleleft \triangleright .

Impostazione del tempo di posa

Tempo di posa più lento \leftarrow \rightarrow Tempo di posa più veloce
 60" \leftarrow 15 \leftarrow 30 \leftarrow **60** \rightarrow 125 \rightarrow 250 \rightarrow 4000
 (Aggiunge movimento) \leftarrow \rightarrow (Blocca il movimento)

- Il display del valore dell'apertura lampeggia se la fotocamera non è in grado di raggiungere l'esposizione corretto. Il valore dell'apertura, nel momento in cui la relativa indicazione lampeggia, varia secondo il tipo e la lunghezza focale dell'obiettivo. Se usate un'impostazione [ISO] fissa, cambiate l'impostazione. «Modifica della sensibilità ISO (ISO)» (P. 79)



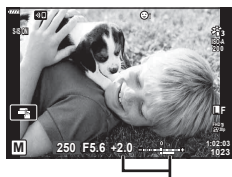
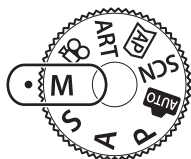

Esempio di avviso sul display (lampeggia)	Status	Azione
	Il soggetto è sottoesposto.	Impostate un tempo di posa più lento.
	Il soggetto è sovraesposto.	<ul style="list-style-type: none"> • Impostate un tempo di posa più veloce. • Se la visualizzazione dell'avviso non scompare, la luminosità misurata dalla fotocamera è eccessiva. È necessario un filtro ND disponibile in commercio (per regolare la quantità di luce). • Sono disponibili tempi di posa a una velocità pari a 1/16000 s in modalità [♥] (silenzioso). «Otturatore elettronico (Silenzio [♥])» (P. 75)

Scelta di diaframma e tempo di posa (modalità manuale)

La modalità **M** è una modalità di ripresa in cui potete scegliere il valore dell'apertura e il tempo di posa. Anche posa B, posa T e Fotografia Composita Live sono disponibili. Ruotate la ghiera modalità su **M**, ruotate la ghiera di controllo per regolare il tempo di posa e dopo aver premuto il pulsante  (Δ), ruotate la ghiera di controllo per regolare il diaframma.



Differenza dall'esposizione corretta

- Dopo aver premuto il pulsante  (Δ), potete anche usare Δ ∇ per scegliere il tempo di posa.
- Dopo aver premuto il pulsante  (Δ), potete anche usare \triangleleft \triangleright per scegliere il diaframma.
- L'esposizione determinata dalle impostazioni del valore dell'apertura, il tempo di posa e la differenza relativa a un'esposizione adatta misurata dalla fotocamera sono visualizzati sul monitor.
- Potete impostare il tempo di posa su valori compresi fra 1/4000 e 60 secondi o su [BULB], [LIVE TIME] o [LIVECOMP].
- Sono disponibili tempi di posa a una velocità pari a 1/16000 s in modalità [\heartsuit] (silenzioso).  «Otturatore elettronico (Silenzio [\heartsuit])» (P. 75)
- La luminosità dell'immagine visualizzata sul monitor cambierà in base alla variazione del diaframma e del tempo di posa. Potete aggiustare la luminosità del display in modo da mantenere il soggetto in vista mentre scattate.  [LV Est.] (P. 127)
- Anche se si imposta [Rid rumore], il rumore e/o i punti di luce possono essere ancora percepibili nell'immagine visualizzata sul monitor e nelle immagini riprese in determinate condizioni ambientali (temperatura e così via) e le impostazioni della fotocamera.

Rumore nelle immagini

Durante le riprese con tempi di posa lenti, può apparire del disturbo sullo schermo. Questi fenomeni avvengono quando la temperatura aumenta nel sensore o nel suo circuito, provocando una generazione di corrente in quelle sezioni del sensore che non sono normalmente esposte alla luce. Ciò può avvenire anche quando si riprende con un'impostazione ISO alta in un ambiente a temperature elevate. Per ridurre questo disturbo, la fotocamera attiva la funzione di riduzione del disturbo.  [Rid rumore] (P. 128)

Fotografie con lunga esposizione (BULB/LIVE TIME)

Per foto come fuochi d'artificio o scenario notturno. In modalità **M**, ruotate la ghiera di controllo nella direzione mostrata finché sul monitor non viene visualizzato [BULB] o [LIVE TIME].

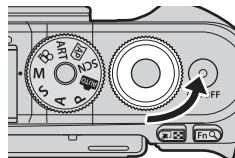

2

Fotografia

- Posa B (BULB):** L'otturatore rimane aperto fin tanto che il pulsante di scatto rimane premuto. L'esposizione termina quando il pulsante di scatto viene rilasciato. La vista attraverso l'obiettivo non viene visualizzata mentre è in corso l'esposizione.
- Posa T (LIVE TIME):** L'esposizione inizia quando si preme completamente il pulsante di scatto. Per terminare l'esposizione, premere di nuovo a fondo il pulsante di scatto. La vista attraverso l'obiettivo viene visualizzata mentre è in corso l'esposizione.
- Premete il pulsante **MENU** per scegliere l'intervallo di visualizzazione per [Live Bulb] o [Live Time]. Selezionate [Spento] per disabilitare la visualizzazione mentre è in corso l'esposizione.
 - Per aggiornare la visualizzazione mentre è in corso l'esposizione, toccate sul monitor o premete a metà il pulsante di scatto (solo [LIVE TIME]).
 - [BULB] e [LIVE TIME] non sono disponibili per alcune impostazioni di sensibilità ISO.
 - Per ridurre la sfocatura causata dall'ondeggiamento della fotocamera, fissate la fotocamera su un treppiede stabile e usate uno scatto remoto controllato mediante OI.Share (P. 141).
 - Durante la ripresa esistono dei limiti per le impostazioni delle seguenti funzioni.
Scatto in sequenza, autoscatto, ripresa Time Lapse, stabilizzazione immagine ecc.

Fotografia Composita Live (composito in campo chiaro e scuro)

Combinare diverse esposizioni per creare foto che registrano scie luminose di stelle o fuochi d'artificio e altri oggetti senza modificare la luminosità dello sfondo.

1 Nella modalità **M**, impostate il tempo di posa su [LIVECOMP].

- In modalità **M**, ruotate la ghiera di controllo nella direzione mostrata finché sul monitor non viene visualizzato [LIVECOMP].

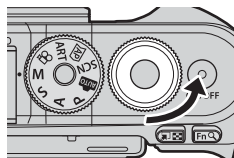

2 Premete il pulsante **MENU** per visualizzare [Impostazioni composita] e premete Δ ∇ per scegliere il tempo di esposizione per le esposizioni singole.

3 Premete il pulsante di scatto per preparare la fotocamera.

- La fotocamera riprenderà un fotogramma come riferimento per la riduzione del rumore.
- La fotocamera è pronta quando [Pronto per fotografia composita.] è visualizzato sul monitor.

4 Premete a metà il pulsante di scatto per mettere a fuoco.

- Se l'indicatore di messa a fuoco lampeggia, la fotocamera non è a fuoco.

5 Premete a fondo il pulsante di scatto per avviare la fotografia Composita Live.

- L'immagine combinata sarà visualizzata sul monitor con ciascuna esposizione.



6 Premete nuovamente il pulsante di scatto per interrompere la ripresa.

- Visualizzate il risultato della variazione nel monitor e premete il pulsante di scatto per terminare la ripresa una volta ottenuto il risultato desiderato.
 - Una ripresa composita può durare al massimo tre ore. Tuttavia il tempo di ripresa disponibile varia a seconda delle condizioni di ripresa e allo stato di carica della fotocamera.
- Vi sono limiti relativi alle impostazioni della sensibilità ISO disponibile.
 - Per ridurre la sfocatura causata dall'ondeggiamento della fotocamera, fissate la fotocamera su un treppiede stabile e usate uno scatto remoto controllato mediante Ol.Share (P. 141).
 - Durante la ripresa esistono dei limiti per le impostazioni delle seguenti funzioni. Scatto in sequenza, autoscatto, ripresa Time Lapse, stabilizzazione immagine ecc.

Scatto con controllo touch screen

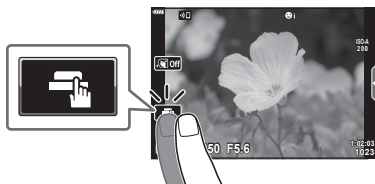
Toccate  per spostarvi tra le impostazioni dello schermo tattile.



	Toccate un oggetto per metterlo a fuoco e rilasciare automaticamente il pulsante di scatto. Questa funzione non è disponibile in modalità video e durante la fotografia con posa B, posa T o Composita Live.
	Le operazioni sul touch screen sono disattivate.
	Toccate per visualizzare un crocino AF e mettere a fuoco il soggetto nell'area selezionata. Potete fotografare premendo il pulsante di scatto.

■ Visualizzazione in anteprima del soggetto

1 Toccate il soggetto nel display.

- Verrà visualizzato un crocino AF.
- Usate il cursore per scegliere la dimensione della cornice.
- Toccate  per disattivare il display del crocino AF.

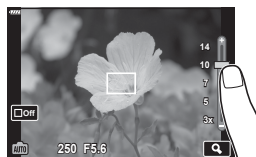



2 Toccate per ingrandire nella posizione del fotogramma.

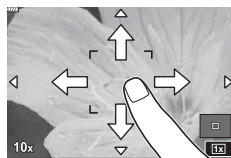

- Usate il dito per scorrere il display quando l'immagine è ingrandita.
- Toccate  per annullare la visualizzazione dello zoom.
- Non potete ridimensionare o ingrandire il target nella modalità video.



- Le situazioni in cui le operazioni con il touch screen non sono disponibili comprendono le seguenti.
 - Bilanciamento bianco one touch, mentre i pulsanti o le ghiera sono in uso, ecc.
- Non toccate il display con le unghie o altri oggetti appuntiti.
- Guanti o protezioni del monitor possono interferire con il funzionamento del touch screen.
- E' possibile disattivare il funzionamento della schermata touch.  [Impost. touch screen] (P. 131)

Registrazione di filmati nelle modalità di ripresa delle foto

Potete usare il pulsante  per registrare i video anche quando la ghiera della modalità non è in posizione .



- Accertatevi che [ REC] sia assegnato al pulsante  (P. 97).

1 Premete il pulsante per iniziare la registrazione.

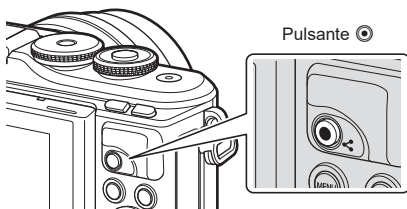
- Il video in registrazione verrà visualizzato nel monitor.
- Potete modificare la posizione di messa a fuoco toccando lo schermo durante la registrazione.



2 Premete nuovamente il pulsante per terminare la registrazione.

- È possibile registrare il suono delle operazioni sullo schermo tattile e con pulsanti.
- I sensori di immagine CMOS del tipo utilizzato nella fotocamera generano un cosiddetto effetto «otturatore rotante» che può causare distorsioni nelle immagini di oggetti in movimento. Questa distorsione è un fenomeno fisico che si verifica nelle immagini di soggetti in rapido movimento o se la fotocamera viene mossa durante la ripresa. È particolarmente evidente nelle foto scattate a grandi lunghezze focali.
- Se la dimensione del filmato supera i 4 GB, il file sarà suddiviso automaticamente. (In base alle condizioni di ripresa, i video sotto i 4 GB possono essere suddivisi in file multipli).
- Se usate la fotocamera per lunghi periodi, la temperatura del sensore aumenta e nelle immagini potrebbero apparire rumore di fondo e disturbi cromatici. Spegnete la fotocamera per un momento. Rumore di fondo e disturbi cromatici potrebbero comparire anche nelle immagini registrate con sensibilità ISO elevate. Se la temperatura si alza ulteriormente, la fotocamera si spegne automaticamente.
- Quando si usa un obiettivo per il sistema Quattro Terzi, l'AF non funziona durante la registrazione di filmati.
- Non potete usare il pulsante  per registrare filmati nelle seguenti situazioni:
Mentre il pulsante di scatto è premuto a metà, durante la fotografia con posa B, posa T, Composita Live, in sequenza, Time Lapse; o quando è selezionato e-Ritratto, Cielo stellato o HDR retroill. nella modalità **SCN** o Comp. eff. trapezio, Panorama, Live Time, Esp Multip o HDR nella modalità .
- Non viene emesso un suono beep durante la messa a fuoco della fotocamera in modalità video.

Note

- Alcune impostazioni, quale modalità AF, possono essere impostate separatamente per video e fotografie.  «Uso del menu Video» (P. 119)

Registrazione di filmati in modalità video

La modalità video può essere utilizzata per creare filmati che utilizzano gli effetti disponibili nelle modalità di ripresa delle foto.

- Gli effetti possono essere aggiunti ai video allo stesso modo delle fotografie.

☞ «Aggiunta di effetti a un filmato» (P. 87)

- 1 Ruotate la ghiera modalità su .

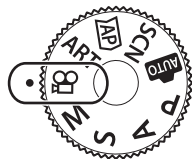



- 2 Usate  per evidenziare la modalità video (P. 60).

- Alcune modalità offrono opzioni aggiuntive a cui è possibile accedere usando .



- 3 Premere il pulsante  per selezionare la modalità evidenziata.

- Premete il pulsante  per scegliere una modalità video diversa. Se vengono visualizzate opzioni aggiuntive, premete .

- 4 Premete il pulsante  per iniziare la registrazione.

- Accertatevi che [REC] sia assegnato al pulsante  (P. 97).

- Premete di nuovo il pulsante  per terminare la registrazione.

- Il livello audio durante la registrazione è indicato dal misuratore di livello di registrazione. Più il misuratore si estende verso la zona rossa, maggiore sarà il livello di registrazione.

- Il livello di registrazione può essere regolato dal menu video . ☞ [Volume registr.] (P. 119)

Misuratore del livello di registrazione



- Non viene emesso un suono beep durante la messa a fuoco della fotocamera in modalità video.

Note

- È possibile impedire che la fotocamera registri rumori dovuti alle operazioni di ripresa.

☞ «Usare la modalità silenziosa quando si riprende un filmato» (P. 66)

- Può essere utilizzato anche il touch screen.

Opzioni della modalità video

Modalità Video	Descrizione	
Standard	Riprendete video standard o con effetti selezionati.	61
4K	Riprendete video in 4K.	—
Clip	Create un filmato singolo dei includendo diversi filmati brevi.	63
High-speed	Registrate filmati in slow-motion. L'audio non viene registrato.	66

- Le modalità foto disponibili variano con la modalità video.
- Usate una scheda di memoria UHS-I con classe di velocità UHS 3 durante le riprese in [4K] o in modalità [High-speed].
- Usate una scheda memoria con classe di velocità 10 o superiore quando riprendete in modalità [Standard] o [Clip].
- In funzione del sistema, alcuni computer potrebbero non essere in grado di riprodurre video registrati in [4K]. Consultate il sito web OLYMPUS per informazioni sui requisiti di sistema per la visualizzazione di video in 4K sul computer.





Effetti Video

Potete aggiungere svariati effetti ai video. Potete inoltre ingrandire un'area selezionata del fotogramma senza usare lo zoom.

- 1 Evidenziate [Standard] nell'opzione modalità video (P. 60) e premete il pulsante **OK**.
 - Usate Live Control per scegliere tra opzioni di qualità video (dimensione e velocità) (P. 84).
- 2 Premete il pulsante **REC** per iniziare la registrazione.
- 3 Toccate l'icona sullo schermo dell'effetto che si desidera usare.
 - Toccate il display per aggiungere gli effetti durante la ripresa.
 - Alcuni effetti possono essere aggiunti toccando il display prima di avviare la registrazione.



Effetto Video

Effetto Video	Descrizione
 Art Fade	Effettua la ripresa con l'effetto modalità immagine selezionato. Questo effetto di sbiadimento viene applicato alla transizione tra le scene.
 Vecchio Film	Vengono apportati difetti causali e rumori polverosi simili ai vecchi film.
 Multi Eco	Applica un effetto post-immagine. Le post-immagini appariranno dietro gli oggetti in movimento.
 One Shot eco	Un'immagine fantasma visualizzata quando si tocca l'icona persiste per un breve periodo di tempo, scomparendo con il passare del tempo.
 Zoom video	Ingrandisce un'area dell'immagine senza utilizzare lo zoom dell'obiettivo. La posizione selezionata può essere zoomata anche con la fotocamera ferma.

- 4 Premete nuovamente il pulsante **REC** per terminare la registrazione.
 - Il pulsante **INFO** controlla inoltre la visualizzazione delle informazioni di ripresa durante la registrazione di video. Tuttavia, premendo il pulsante **INFO** durante la registrazione, vengono annullati tutti gli effetti video eccetto Art Fade e lo zoom video.

■ Art Fade

Toccate l'icona. L'effetto viene applicato gradualmente quando si tocca l'icona della modalità foto.

- I video ripresi in Colore parziale utilizzano il colore selezionato in modalità **ART**.

■ Vecchio Film

Toccate l'icona per applicare l'effetto. Toccate di nuovo per annullarlo.

■ Multi Eco

Toccate l'icona per applicare l'effetto. Toccate di nuovo per annullarlo.

■ One Shot eco

Ogni tocco dell'icona agisce sull'effetto.

■ Zoom video

1 Toccate l'icona per visualizzare il riquadro di zoom.

- È possibile modificare la posizione del riquadro di zoom toccando lo schermo o usando $\Delta \nabla \triangleleft \triangleright$.
- Per riportare il riquadro di zoom in una posizione centrale, tenete premuto il pulsante \odot .



2 Toccate  per ingrandire l'area del riquadro di zoom.

- Toccate  per tornare alla visualizzazione del riquadro di zoom.

3 Toccate  o premete il pulsante \odot per cancellare il riquadro di zoom e uscire dalla modalità Teleconverter Video.

- Zoom video non è disponibile in modalità autoritratto.
- Non potete applicare contemporaneamente i 2 effetti.
- In base alla modalità foto, alcuni effetti potrebbero non essere disponibili.
- Se viene usato un filtro artistico o un effetto Video, la velocità dei fotogrammi potrebbe diminuire.

Creazione di video da Clip

Potete creare un filmato singolo includendo diversi filmati brevi (clip). Le clip possono essere divise in molteplici gruppi («Clip personali»). Potete inoltre aggiungere immagini al video Clip personali (P. 109).

Registrazione di clip

- 1 Evidenziate [Clip] nell'opzione modalità video (P. 60).
- 2 Premete ∇ , usate $\triangleleft\triangleright$ per scegliere la lunghezza del clip, quindi premete il pulsante \odot .
 - Usate Live Control per scegliere tra opzioni di qualità video (dimensione e velocità) (P. 84).
- 3 Premete il pulsante \odot per iniziare la ripresa.
 - La ripresa termina automaticamente quando viene raggiunto il tempo di registrazione selezionato.
 - Per estendere la registrazione, premete il pulsante \odot durante la registrazione. Il tempo di registrazione può essere esteso fino a un massimo di 16 secondi premendo il pulsante ripetutamente.
 - Il nuovo clip è aggiunto a Clip personali.

\triangle	Riproduce in ordine di successione i file contenuti in Clip personali.
∇	Cambia i Clip personali sui quali salvare il clip e la posizione in cui aggiungere un nuovo clip. Usate $\triangleleft\triangleright$ per modificare la posizione a cui aggiungere il clip in Clip personali.
\odot	Prepara la registrazione del clip successivo.
🗑	Elimina il clip ripreso.



- 4 Per riprendere il prossimo clip premete il pulsante \odot .
 - Lo schermo di conferma scompare e inizia la ripresa del clip successivo.
 - Il nuovo clip è aggiunto nello stesso gruppo Clip personali di quello precedente.
 - I video registrati con dimensioni o velocità fotogrammi diversi sono salvati in diversi gruppi Clip personali.

Creazione di Clip personali nuovi

Premete ∇ nel passaggio 3.

Usate \triangle ∇ per spostare una clip a 🗑 , quindi premere il pulsante \odot .

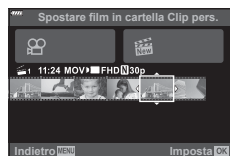

Rimozione di un clip da Clip personali

Premete ∇ nel passaggio 3.

Spostare una clip a ☰ usando $\Delta \nabla \langle \rangle$, quindi premere il pulsante OK .

- I clip rimossi da Clip personali saranno file video normali.
- I clip possono essere rimossi durante la riproduzione.

I «Rimozione di clip da Clip personali» (P. 109)



Suggerimenti

- I clip che sono stati rimossi possono essere aggiunti nuovamente a Clip personali

I «Aggiunta di immagini a Clip personali» (P. 109)

Modifica «Video personali»

Potete creare un filmato singolo dei file contenuti in Video personali.

I clip sono alloggiati in Video personali. È possibile aggiungere dei videoclip e delle immagini a Clip personali (P. 109). Inoltre potete aggiungere degli effetti di transizione e filtri artistici.

- 1 Premete ▶ e quindi il pulsante ☑ ripetutamente per riprodurre Video personali.



* Se uno o più clip personali sono stati creati, questi saranno mostrati qui. Dopo aver premuto il pulsante ▶ , potete inoltre visualizzare la riproduzione di Clip personali evidenziando un elemento contrassegnato con ☑ , premendo il pulsante OK e selezionando [Vedi Clip pers] dal menu che appare.

- 2 Usate $\Delta \nabla$ per selezionare Clip personali e $\langle \rangle$ per selezionare un clip, quindi premete il pulsante OK .

- Il menu dei clip viene visualizzato.

Riprod. Video pers	Riproduce in ordine di successione i file contenuti in Video personali seguendo, iniziando dall'inizio.
Riproduci Video	Riproduce i clip selezionati come video.
Esporta Clip pers	Esporta i file in Clip personali come un file video.
Riorganizza ordine	Sposta o aggiunge file in Clip personali.
Destinaz. preimp.	I filmati della prossima ripresa con le stesse impostazioni saranno aggiunti a questo ☑ Clip personali.
Rimuovi da Clip personali	Consente di rimuovere il clip selezionato da Clip personali. Il clip viene quindi trattato come un normale file video. I «Rimozione di clip da Clip personali» (P. 109)

3 Con i Clip personali desiderati per il video selezionato, evidenziate [Esporta Clip pers] e premete il pulsante .

4 Selezionate una voce con Δ ∇ e premete il pulsante .

Effetti video	Potete applicare sei tipi diversi di effetti artistici.
Effetti di transizione	Potete applicare effetti di dissolvenza.
BGM	Impostate [Happy Days] o [Spento].
Volume video registr.	Quando BGM è impostato su [Happy Days], impostate un volume per l'audio registrato nel filmato.
Audio video registrato	Impostando [Acceso], è possibile creare un filmato con l'audio registrato. Questa impostazione è disponibile solo quando [BGM] è impostato su [Spento].
Anteprima	E' possibile riprodurre in ordine di successione l'anteprima dei file modificati in Clip personali, partendo dal primo.

5 Una volta terminate le modifiche, selezionate [Inizia esportazione] e premete il pulsante .

- L'album combinato è salvato come un filmato singolo.
- L'esportazione di un filmato potrebbe durare alcuni minuti.
- La lunghezza massima per Video personali è di 15 minuti a la dimensione dei fial non possono superare i 4 GB.
- Dopo l'estrazione, l'inserimento, la cancellazione o la protezione della scheda, potrebbero essere necessari alcuni istanti per visualizzare Video personali.
- Potete registrare un massimo di 99 Video personali e un massimo di 99 tagli per clip. I valori massimi possono variare in base alla dimensione e alla lunghezza dei Video personali.
- A Video personali è possibile aggiungere solo clip.



BGM diverso da [Happy Days]

Per usare un BGM diverso da [Happy Days], registrate i dati scaricati dal sito Web di Olympus sulla scheda e selezionate [BGM] nel passaggio 4. Visitate il seguente sito per il download.

<http://support.olympus-imaging.com/bgmdownload/>

Registrazione di video in slow-motion.

Registrate filmati in slow-motion. La ripresa video a 120 fps riproduce a 30 fps; la qualità è equivalente a [HD].

- 1 Evidenziate [High-speed] nell'opzione modalità video (P. 60) e premete il pulsante .
- 2 Premete il pulsante  per iniziare la ripresa.
 - Premete nuovamente il pulsante  per terminare la ripresa.
 - La messa a fuoco e l'esposizione sono fisse all'inizio della registrazione.
 - La registrazione può continuare per un massimo di 20 secondi.
 - L'audio non viene registrato.

Usare la modalità silenziosa quando si riprende un filmato

È possibile impedire che la fotocamera registri rumori dovuti alle operazioni di ripresa. Toccate la scheda della ripresa silenziosa per visualizzare le funzioni. Dopo aver scelto la voce desiderata, toccate le frecce visualizzate per selezionare le impostazioni.

- Zoom elettrico*, volume di registrazione, diaframma, tempo di posa, compensazione dell'esposizione, sensibilità ISO
 - * Disponibili solo con obiettivi zoom motorizzati
- Le opzioni disponibili variano in base alla modalità di ripresa.
- Questa opzione non è disponibile in modalità autoritratto (P. 67).

Scheda ripresa silenziosa



Scatto di foto in modalità autoritratto

Invertendo il monitor è possibile eseguire degli autoritratti vedendo il riquadro in anteprima.

- 1 Abbassate leggermente il monitor e ruotatelo verso il basso.

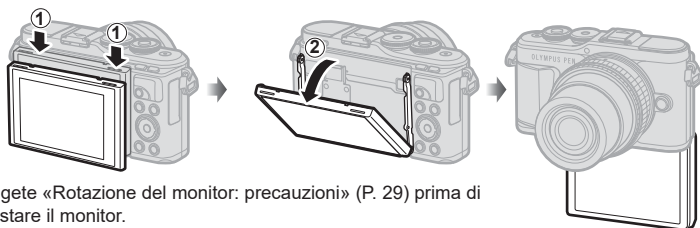

Leggete «Rotazione del monitor: precauzioni» (P. 29) prima di spostare il monitor.

- Se utilizzate un obiettivo zoom motorizzato, la fotocamera passa automaticamente in modalità grandangolo.
- Il menu Autoritratto è visualizzato sul monitor.
- In base alla modalità di ripresa, potrebbero essere visualizzate icone diverse.



	Touch Shutter	Quando si tocca l'icona, l'otturatore viene rilasciato dopo circa 1 secondo.
	Filmato	Quando si preme questa icona, la registrazione del video viene avviata. Per arrestare la registrazione, premere l'icona . Durante la registrazione di un video, toccare nuovamente per prolungare il tempo di registrazione (fino ad un massimo di 16 secondi).
	Riproduzione	Toccate per passare alla modalità di riproduzione (P. 112).
	e-Ritratto One Touch	Conferisce alla pelle un aspetto liscio e traslucido.
	Autoscatto pers. One Touch	Scattate 3 fotogrammi usando l'autoscatto. E' possibile selezionare il numero di volte in cui l'otturatore viene rilasciato e l'intervallo tra ogni scatto usando l'autoscatto personalizzato. «Autoscatto pers.» (P. 74)
	Regolazione luminosità (Compensazione dell'esposizione)	Toccate l'icona [+] o [-] per regolare la luminosità.

2 Inquadrate.

- Verificate che le dita o la tracolla della fotocamera non ostriscano l'obiettivo.





3 Toccate  e scattate.

- E' possibile anche scattare toccando il soggetto visualizzato sul monitor, o premendo il pulsante di scatto.
 - L'immagine scattata sarà visualizzata sul monitor.
- Fate attenzione a non far cadere la fotocamera quando usate il touch screen mentre la tenete con una mano.



Controllo dell'esposizione (Esposizione)

Scegliete valori positivi («+») per scattare fotografie più chiare, valori negativi («-») per rendere le foto più scure. Potete regolare l'esposizione di ± 5.0 EV.





- Nelle modalità **P**, **ART**, video e alcune modalità , potete regolare la compensazione dell'esposizione ruotando la ghiera di controllo o premendo il pulsante  (Δ), quindi usando \triangleleft / \triangleright .
- Nelle modalità **A** e **S**, potete regolare la compensazione dell'esposizione premendo il pulsante  (Δ), quindi ruotando la ghiera di controllo o usando \triangleleft / \triangleright .
- La compensazione dell'esposizione non è disponibile nella modalità , **M** o **SCN** o quando Live Time o Panorama è selezionato nella modalità .
- Durante la visualizzazione live, la luminosità del monitor sarà regolata a un massimo di soli ± 3.0 EV. Se l'esposizione supera ± 3.0 EV, la barra dell'esposizione inizierà a lampeggiare.
- Potete correggere i filmati fino a un intervallo massimo di ± 3.0 EV.

Note

- Il ruolo della ghiera di controllo può essere modificato nei menu Custom .
 [Funzione ghiera] (P. 126)

Zoom Digit. (Teleconverter digitale)

Premete il pulsante **Fn** per ingrandire oltre il corrente rapporto zoom. Il rapporto zoom del display raddoppierà e tutte le foto scattate mostreranno l'area visibile nel monitor.

-  viene visualizzato nel monitor.
- Se è assegnato un altro ruolo al pulsante **Fn**, scegliete  (P. 97).
- Per uscire dallo zoom digitale, premete nuovamente il pulsante **Fn**.
- Lo zoom digitale non è disponibile quando è selezionato Panorama nella modalità **SCN**, Esp Multip, Panorama o Comp. eff. trapezio è selezionato nella modalità  o [Standard] è selezionato nella modalità video.
- Quando è visualizzata un'immagine RAW, l'area visibile nel monitor è indicata da un riquadro.
- Il crocino AF viene rimosso.

Selezione della modalità del crocino AF (Impostazioni crocino AF)

Potete scegliere la posizione e la dimensione dell'area di messa a fuoco per la messa a fuoco automatica. Inoltre, potete selezionare AF priorità viso (P. 71).

- 1 Premete il pulsante [**∴**] (<).
- 2 Selezionate [**■**] (Single Target) o [**∴**] (9-Target Group) usando la ghiera di controllo.

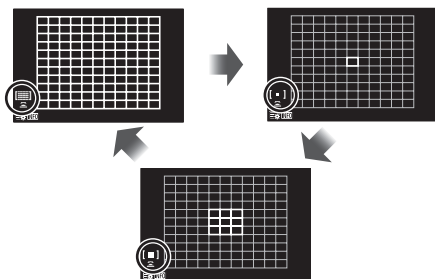

∴ All Targets	La fotocamera sceglie automaticamente dal set completo di crocini di messa a fuoco.
■ Single Target	Potete selezionare un singolo crocino AF.
∴ 9-Target Group	La fotocamera sceglie automaticamente dal set completo di crocini di messa a fuoco nel gruppo selezionato di nove crocini.

- La modalità Single target è applicata automaticamente nella ripresa dei video se è impostata la modalità Group target.
- Quando si utilizza un obiettivo con sistema Quattro Terzi, la fotocamera passa automaticamente al crocino singolo.

Note

- Potete fare la selezione del passaggio 2 anche premendo il pulsante **INFO**, quindi usando $\Delta \nabla$.

Impostazione del crocino AF

Selezionate la posizione di Single target o di Group target.

- 1 Premete il pulsante [**∴**] (<).
 - Se [**∴**] (All Targets) è selezionato, selezionate [**■**] (Single Target) o [**∴**] (9-Target Group) usando la ghiera di controllo.
- 2 Usate $\Delta \nabla < \triangleright$ per scegliere un'area di messa a fuoco.
 - Il numero e la dimensione dei crocini AF varia con rapporto di formato (P. 83) e l'opzione selezionata per [Teleconverter digitale] (P. 115).

Note

- Potete fare la selezione del passaggio 2 anche premendo il pulsante **INFO**, quindi usando la ghiera di controllo.
- Può essere utilizzato anche il touch screen.

Priorità viso AF/Priorità occhi AF

La fotocamera rileva i volti e regola messa a fuoco ed ESP digitale.

- 1 Premete il pulsante [∴] (<).
- 2 Premete il pulsante **INFO**.
 - Potete regolare le impostazioni di priorità viso e occhi.
- 3 Usate <> per selezionare un'opzione e premete **OK**.

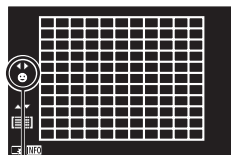

Metodo di selezione

Prior. viso On	Priorità viso accesa.
Prior. viso Off	Priorità viso spenta.
Priorità viso e occhi On	Il sistema di messa a fuoco automatica seleziona l'occhio più vicino alla fotocamera per AF priorità viso.

- 4 Puntate la fotocamera verso il soggetto.
 - Se rilevato, il volto viene indicato da una cornice bianca.
- 5 Premete a metà il pulsante di scatto per mettere a fuoco.
 - Quando la fotocamera mette a fuoco sul volto nella cornice bianca, la cornice diventa verde.
 - La fotocamera, se è in grado di rilevare gli occhi del soggetto, visualizza una cornice verde sopra l'occhio selezionato. (priorità occhi AF)
- 6 Premete completamente il pulsante di scatto per fotografare.

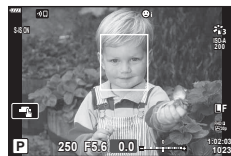

- La priorità viso viene applicata solo al primo scatto in ogni sequenza presa durante lo scatto in sequenza.
- Tuttavia, a seconda del soggetto e dell'impostazione dell'Art Filter, la fotocamera potrebbe non essere in grado di rilevare correttamente il volto.
- Con impostazione [ESP] (Esposizione digitale ESP) (P. 91), l'esposizione viene eseguita dando priorità ai volti.

Note

- La priorità viso è disponibile anche in [MF] (P. 81). I volti rilevati dalla fotocamera sono indicati da cornici bianche.

Uso del flash (fotografia con flash)

Potete usare il flash per fotografare in un'ampia varietà di condizioni.

- 1 Premete il pulsante di apertura del flash per sollevare il flash.

Pulsante apertura flash

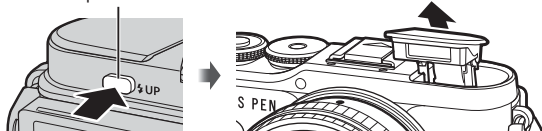

- 2 Premete il pulsante (▷).
- 3 Selezionate una voce usando la ghiera di controllo, quindi premete il pulsante .
 - Le opzioni disponibili e l'ordine di visualizzazione variano in base alla modalità di ripresa. «Modalità flash che possono essere impostate in funzione della modalità di ripresa» (P. 73)

	Fill In	Il flash si aziona.
	Occhi Rossi	Il flash scatta in maniera tale da ridurre il fenomeno.
	Flash Off	Il flash non scatta.
	Min. occhi rossi Sincronizzazione lenta (prima tendina/Flash riduzione occhi rossi)	La sincronizzazione lenta è combinata con il flash riduzione occhi rossi.
	Lento Sincronizzazione lenta (prima tendina)	Il flash scatta con tempi di posa maggiori per illuminare sfondi con scarsa illuminazione.
	Lento2 Sincronizzazione lenta (seconda tendina)	Il flash si accende appena prima della chiusura dell'otturatore per creare scie di luce dietro le sorgenti luminose in movimento.
 ecc.	Valore Manuale	Per utenti che preferiscono il funzionamento manuale. Premete il pulsante INFO e usate per regolare il flash.

- In [(Occhi rossi)], l'otturatore scatterà dopo circa 1 secondo dai pre-lampi. Non spostate la foto camera fino al completamento della fotografia.
- [(Occhi rossi)] potrebbe non funzionare efficacemente in alcune condizioni di scatto.
- Quando il flash si accende, il tempo di posa è impostato su 1/250 secondi o meno. Quando riprendete un soggetto contro uno sfondo luminoso con il flash, lo sfondo potrebbe risultare sovraesposto.
- La velocità sinc. del flash della modalità silenziosa (P. 75) è 1/20 di secondo o meno.

Unità flash opzionali

Se utilizzate unità flash opzionali, accertatevi che il flash integrato sia stato riposto correttamente nel proprio alloggiamento.

Modalità flash che possono essere impostate in funzione della modalità di ripresa

Modalità di ripresa	Monitor	Modalità flash	Temporizzazione flash	Condizioni di accensione del flash	Limite tempo di posa
P/A		Fill In	Prima tendina	Si accende sempre	30 sec. – 1/250 sec.*
		Occhi Rossi			1/30 sec. – 1/250 sec.*
		Flash Off	—	—	—
		Min. occhi rossi Sincronizzazione lenta (prima tendina/ Flash riduzione occhi rossi)	Prima tendina	Si accende sempre	60 sec. – 1/250 sec.*
		Slow Sincronizzazione lenta (prima tendina)			
		Slow2 Sincronizzazione lenta (seconda tendina)	Seconda tendina		
S/M		Fill In	Prima tendina	Si accende sempre	60 sec. – 1/250 sec.*
		Occhi Rossi			
		Flash Off	—	—	—
		Slow2 Sincronizzazione lenta (seconda tendina)	Seconda tendina	Si accende sempre	60 sec. – 1/250 sec.*

• Solo e possono essere impostati nella modalità .

* Il tempo di posa è 1/200 secondi quando si utilizza un flash esterno venduto separatamente. Per la modalità silenziosa, il tempo di posa è 1/20 di secondo.

Gamma minima

L'obiettivo può proiettare ombre sugli oggetti vicini alla fotocamera, provocando vignettatura o essere troppo luminosi anche a potenza minima.

















Obiettivo	Distanza approssimativa a cui si verifica la vignettatura
17 mm f1,8	0,25 m
25 mm f1,8	0,25 m
45mm f1,8	0,5 m
ED 14-42mm f3.5-5.6 EZ	1 m
ED 40-150mm f4.0-5.6	0,9 m

• Potete usare unità flash esterne per evitare la vignettatura. Per prevenire la sovraesposizione delle fotografie, selezionate la modalità **A** o **M** e scegliete un valore del diaframma elevato oppure riducete la sensibilità ISO.

Scatto in sequenza/Autoscatto

Tenete premuto completamente il pulsante di scatto per scattare una serie di fotografie. In alternativa, potete scattare con l'autoscatto.





- 1 Premete il pulsante  (▽).
- 2 Evidenziate una delle seguenti opzioni usando .

 Singolo	1 fotogramma viene acquisito quando il pulsante di scatto viene premuto.
 Sequenziale H	Con  , le fotografie vengono scattate fino a 8,6 fotogrammi al secondo (fps) tenendo premuto a fondo il pulsante di scatto. Con  , le fotografie vengono scattate fino a 14,1 fotogrammi al secondo. Messa a fuoco, esposizione e bilanciamento del bianco sono fissi ai valori del primo scatto in ogni serie.
 Sequenziale L	Le fotografie vengono scattate fino a 4,8 fotogrammi al secondo (fps) tenendo premuto a fondo il pulsante di scatto. Messa a fuoco ed esposizione sono fissi in base alle opzioni selezionate per [Modalità AF] (P. 81) e [AEL/AFL] (P. 131).
   12 sec.	Premete a metà il pulsante di scatto per mettere a fuoco, premete completamente per avviare il timer. Prima, la spia dell'autoscatto si illumina per circa 10 secondi, poi lampeggia per circa 2 secondi e viene scattata la fotografia.
   2 sec.	Premete a metà il pulsante di scatto per mettere a fuoco, premete completamente per avviare il timer. La spia dell'autoscatto lampeggia per circa 2 secondi, quindi viene scattata la fotografia.
   Autoscatto pers.	Premete il pulsante INFO per impostare [ Timer], [Fotogramma] e [Intervallo tempo]. Usate per evidenziare le voci e   per scegliere un valore.

Le voci contrassegnate con  usano l'otturatore elettronico per controllare la piccola quantità di sfocatura causata dal funzionamento dell'otturatore.

Gli elementi contrassegnati con  usano l'otturatore elettronico. Utilizzate questa funzione per tempi di posa più veloci di 1/4000 s o in situazioni in cui il suono dell'otturatore non sarebbe gradito.

3 Premete il pulsante .

- Fissate in modo stabile la fotocamera su un treppiede per fotografare con l'autoscatto.
- Se vi posizionate di fronte alla fotocamera per premere il pulsante di scatto quando usate l'autoscatto, la fotografia potrebbe risultare non a fuoco.
- Durante l'utilizzo di ,  o , viene visualizzato Live View. In  o , il display mostra l'ultima foto scattata durante lo scatto in sequenza.
- La velocità dello scatto in sequenza varia in base all'obiettivo in uso e al fuoco dell'obiettivo di zoom.
- Durante la modalità sequenziale, se l'icona di livello della batteria lampeggia perché il livello di carica è basso, la fotocamera smette di scattare e inizia a salvare le immagini sulla scheda. A seconda del livello di carica rimanente della batteria, la fotocamera potrebbe non salvare tutte le immagini.

Note

- Per annullare l'autoscatto attivato, premete .

Otturatore elettronico (Silenzio [♥])

Scattate le foto con l'otturatore elettronico. Utilizzate questa funzione per tempi di posa più veloci di 1/4000 s o in situazioni in cui il suono dell'otturatore non sarebbe gradito. L'otturatore elettronico può essere utilizzato in modalità a fotogramma singolo e in modalità autoscatto, e per frequenze di fotogrammi fino a circa 14,1 fps in modalità di scatto in sequenza. Questa impostazione è disponibile solo nelle modalità **P/A/S/M/ART**.

- La velocità sincronizzazione flash è 1/20 sec.
- Per utilizzare il flash in modalità [Silenzio [♥]], selezionare [Consenti] per [Impostazioni Silenzio [♥]] > [Modalità flash] (P. 117).

1 Premete il pulsante  (▼).

2 Evidenziate una delle opzioni contrassegnate con ♥ usando ◀▶.

3 Premete il pulsante .

- Quando viene rilasciato l'otturatore, il monitor si oscurerà per alcuni secondi. Non si sentirà il rumore dell'otturatore.
- E' possibile non ottenere i risultati desiderati in condizioni di sorgente luminosa con sfarfallio, quale lampade a fluorescenza o a LED, o se il soggetto si muove improvvisamente durante lo scatto.
- Nota: a causa dell'otturatore elettronico, il soggetto potrebbe apparire distorto se la fotocamera viene mossa velocemente durante lo scatto o durante la ripresa di soggetti in rapido movimento.

Richiamare opzioni di ripresa

■ Live Control

Potete usare Live Control per selezionare la funzione di ripresa mentre controllate l'effetto sullo schermo.

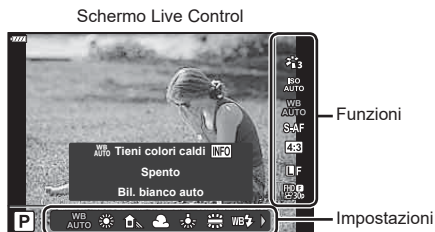

■ Impostazioni disponibili

Modalità immagine	P. 78
Sensibilità ISO	P. 79
Bilanciamento del bianco.....	P. 80
Modalità AF.....	P. 81
Rapporto di formato*1	P. 83

.....	P. 83
.....	P. 84
Modalità video (esposizione).....	P. 87
Mod Scene*2.....	P. 33
Modalità filtro artistico*3	P. 47

*1 Non disponibile in modalità Video.

*2 Disponibile in modalità **SCN**.

*3 Disponibile in modalità **ART** e con alcune funzioni in modalità **P/A/S/M/AF/AP**.

1 Premete **OK** per visualizzare il Live Control.

- Per nascondere il Live Control, premete di nuovo **OK**.

2 Premete **Δ**/**∇** (tasti a freccia) per evidenziare la funzione desiderata, quindi usate **◀▶** per evidenziare un'impostazione e premete il pulsante **OK**.

- Potete usare la ghiera di controllo per selezionare un'impostazione.
- Le impostazioni selezionate hanno effetto automaticamente se non vengono eseguite operazioni per circa 8 secondi.

- Alcune voci non sono disponibili in alcune modalità di fotografia.

Note

- Per le impostazioni predefinite per ogni opzione, fare riferimento a «Default» (P. 162).

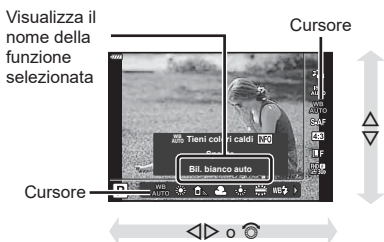

■ Pannello di controllo super LV

Potete accedere ad altre opzioni di ripresa mediante il pannello di controllo super LV, che elenca le opzioni selezionate per le seguenti impostazioni di ripresa.

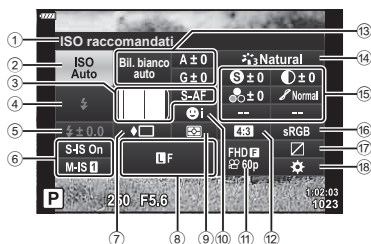

Impostazioni modificabili con il pannello di controllo super LV

- | | |
|---|--|
| ① Opzione attualmente selezionata | ⑭ Modalità foto P. 78 |
| ② Sensibilità ISO P. 79 | ⑮ Nitidezza S^*1 P. 91 |
| ③ Modalità AF P. 81 | Contrasto C^*1 P. 92 |
| ④ Crocino AF P. 70 | Saturazione S^*1 P. 92 |
| ⑤ Modalità Flash P. 72 | Ottimizzazione O^*1 P. 93 |
| ⑥ Controllo dell'intensità del flash P. 88 | Filtro colore F^*1 P. 93 |
| ⑦ Stabilizz. img. P. 89 | Colore monocromatico M^*1 P. 94 |
| ⑧ Scatto in sequenza/autoscatto P. 74 | Effetto E^*1 P. 94 |
| ⑨ P. 83 | Colore C^*1*2 P. 50 |
| ⑩ Modalità di lettura esposimetrica P. 91 | Colore/Vivido V^*1*3 P. 78 |
| ⑪ Priorità a volti P. 71 | Regolazione*1 P. 78 |
| ⑫ P. 84 | ⑯ Sp.colore P. 95 |
| ⑬ Rapporto di formato P. 83 | ⑰ Controllo alte luci e ombre P. 96 |
| Bilanciamento del bianco P. 80 | ⑱ Assegnazione pulsante |
| Compensazione del bilanciamento
del bianco P. 90 | funzioni P. 97 |

*1 Il display può differire quando Art Filter è selezionato per la modalità foto.

*2 Visualizzato quando è impostato Colore parziale.

*3 Visualizzato quando è impostato Creatore colore.

1 Premete il pulsante in modalità P/A/S/M.

- Viene visualizzato il pannello di controllo super LV.
- In modalità **Auto**, **ART**, **SCN**, e **AP** il display del pannello di controllo super LV è controllato mediante [Imp controllo] (P. 127).
- Nella modalità video non viene visualizzato il pannello di controllo super LV.

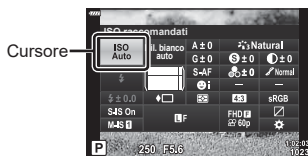

2 Evidenziate una voce con Δ ∇ \leftarrow \rightarrow , quindi premete il pulsante OK .

3 Usate \leftarrow \rightarrow per evidenziare un'opzione.

Note

- Le impostazioni possono essere regolate anche usando la ghiera di controllo o il touch screen.
- Per le impostazioni predefinite per ogni opzione, fare riferimento a «Default» (P. 162).

Opzioni di elaborazione (Modalità foto)

È possibile selezionare una modalità foto ed effettuare singole regolazioni a contrasto, nitidezza e altri parametri (P. 91–94). Le modifiche a ciascuna immagine vengono memorizzate separatamente.

- 1 Premete il pulsante **OK** e usate Δ ∇ per evidenziare Modalità foto.
- 2 Evidenziate un'opzione con \triangleleft \triangleright , quindi premete il pulsante **OK**.



Modalità foto

■ Opzioni Modalità foto

i-Enhance	Produce risultati più appariscenti, adatti alla scena ripresa.
Vivido	Produce colori vivaci.
Naturale	Produce colori naturali.
Muted	Produce tonalità piatte.
Ritratto	Produce eccellenti tonalità della pelle.
Monocromatico	Produce tonalità in bianco e nero.
Personalizza	Selezionate una modalità foto, impostate i parametri e registrate l'impostazione.
e-Ritratto	Produce aspetti uniformi della pelle. Questa modalità non può essere utilizzata con la fotografia con bracketing o durante la ripresa di filmati.
Creatore colore^{*1}	Fornisce una rifinitura cromatica in Creatore colore.
ART 1 Pop Art^{*2}	Usa le impostazioni di Art Filter. Possono essere utilizzati anche effetti artistici.
ART 2 Soft Focus^{*2}	
ART 3 Colori chiari e leggeri	
ART 4 Toni Leggeri	
ART 5 Grana pellicola	
ART 6 Foro stenopeico	
ART 7 Diorama	
ART 8 Cross Process	
ART 9 Seppia chiaro	
ART 10 Toni drammatici	
ART 11 Key Line	
ART 12 Acquerello	
ART 13 Vintage	
ART 14 Colore parziale^{*3}	
ART 15 Ignora sbiancamento	
ART 16 Pellicola istantanea	

- *1 Dopo aver scelto Creatore colore usando i pulsanti <D>, premete il pulsante **INFO** e usate la ghiera di controllo o <D> per regolare la tonalità e Δ ∇ per regolare la saturazione.
- *2 Dopo avere scelto Pop-Art I o Soft Focus usando i pulsanti <D>, premete il pulsante **INFO** per visualizzare il cursore di regolazione (P. 50).
- *3 Dopo avere scelto Colore Parziale con <D>, premete il pulsante **INFO** per visualizzare l'anello colorato (P. 50).

Modifica della sensibilità ISO (ISO)

Aumentando la sensibilità ISO si incrementa il rumore (grana), ma è possibile scattare foto in condizioni di scarsa luminosità. L'impostazione consigliata nella maggior parte delle situazioni è [AUTO], che inizia a ISO 200, un valore che bilancia rumore e gamma dinamica, quindi regola la sensibilità ISO in base alle condizioni di scatto.

- 1 Premete il pulsante **OK** e usate Δ ∇ per evidenziare la sensibilità ISO.
- 2 Evidenziate un'opzione con <D>, quindi premete il pulsante **OK**.



ISO

AUTO	La sensibilità viene impostata automaticamente in base alle condizioni di ripresa. Il valore massimo della sensibilità ISO e altre impostazioni ISO automatiche possono essere regolate usando l'opzione [Imp ISO Auto] nei menu Custom (P. 128).
LOW, 200–25600	La sensibilità viene impostata al valore selezionato.

Regolazione dei colori (Bilanc. bianco (bilanciamento bianco))

Il bilanciamento del bianco (WB) assicura che gli oggetti bianchi nelle immagini registrate dalla fotocamera appaiano bianchi. [AUTO] è ideale per la maggior parte delle situazioni, ma potete scegliere altri valori in base alla sorgente luminosa quando [AUTO] non consente di ottenere i risultati desiderati o intendete introdurre una deliberata resa dei colori nelle immagini.

- 1 Premete il pulsante **OK** e usate Δ ∇ per evidenziare Bilanc. bianco.
- 2 Evidenziate un'opzione con \triangleleft \triangleright , quindi premete il pulsante **OK**.



Bilanciamento del bianco

Modalità Bilanc. bianco		Temperatura colore	Condizioni di luce
Bilanciamento automatico del bianco	AUTO	—	<p>Usato nella maggior parte delle condizioni di luce (se nel monitor c'è una zona bianca). Usate questa modalità per uso generico.</p> <ul style="list-style-type: none"> Quando questa opzione è evidenziata, potete premere il pulsante INFO e utilizzare Δ ∇ \triangleleft \triangleright o la ghiera di controllo per selezionare [Acceso] o [Spento] per [WB AUTO Conserva Colore Caldo] (P. 129).
Bilanciamento del bianco preimpostato		5300 K	Per fotografare all'aperto in una giornata serena, o per catturare i rossi di un tramonto o i colori dei fuochi artificiali.
		7500 K	Per fotografare all'aperto all'ombra in una giornata serena.
		6000 K	Per fotografare in una giornata nuvolosa in esterni.
		3000 K	Per fotografare in ambienti illuminati con lampade alogene.
		4000 K	Per fotografare in condizioni di luce fluorescente
		5500 K	Per fotografie con il flash.
Bilanciamento del bianco one-touch		Temperatura colore impostata da Bilanciamento bianco one touch	<p>Premere il pulsante INFO per misurare il bilanciamento del bianco utilizzando un crocino bianco o grigio durante l'uso di un flash o altra sorgente luminosa di tipo sconosciuto o durante la ripresa in condizioni di luce mista.</p> <p> «Bilanciamento del bianco one-touch» (P. 81)</p>

Modalità Bilanc. bianco		Temperatura colore	Condizioni di luce
Bilanciamento del bianco personalizzato	CWB	2000 K–14000 K	Dopo aver premuto il pulsante INFO , usate i pulsanti Δ ∇ \triangleleft \triangleright per selezionare una temperatura del colore, quindi premete il pulsante \odot .

Bilanciamento del bianco one-touch

Misurate il bilanciamento del bianco inquadrando un foglio di carta o altro oggetto bianco con l'illuminazione che utilizzerete per la fotografia finale. Ciò è utile quando riprendete un soggetto sotto la luce naturale o varie altre fonti luminose con diverse temperature di colore.

- 1 Selezionate $[C_1]$, $[C_2]$, $[C_3]$ o $[C_4]$ (bilanciamento del bianco one-touch 1, 2, 3 o 4) e premete il pulsante **INFO**.
- 2 Fotografate un foglio di carta non colorato (bianco o grigio).
 - Inquadrate la carta in modo che riempi il display e non siano presenti ombre.
 - Viene visualizzata la schermata del bilanciamento del bianco one-touch.
- 3 Selezionate $[Si]$ e premete il pulsante \odot .
 - Il nuovo valore viene salvato come opzione preimpostata di bilanciamento del bianco.
 - Il nuovo valore viene memorizzato finché non misurate di nuovo il bilanciamento del bianco one-touch. Spegnendo la fotocamera i dati non verranno cancellati.

Sceita della modalità di messa a fuoco (Modalità AF)

Potete selezionare un metodo di messa a fuoco (modalità messa a fuoco). È possibile scegliere differenti metodi di messa a fuoco per la modalità di scatto fotografico e la modalità Video.

- 1 Premete il pulsante \odot e usate Δ ∇ per evidenziare Modalità AF.



AF Mode

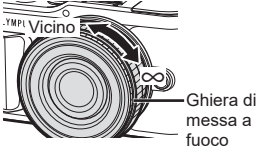

- 2 Evidenziate un'opzione con \triangleleft \triangleright , quindi premete il pulsante \odot .

S-AF (AF singolo)	La messa a fuoco è eseguita una volta quando il pulsante dello scatto viene premuto a metà. Quando la messa a fuoco è bloccata, viene emesso un suono, l'indicatore di conferma e il crocino AF si illuminano. Questa modalità è adatta per scattare fotografie di soggetti statici o con un movimento limitato.
C-AF (AF Continuo)	La fotocamera continua a mettere a fuoco finché il pulsante di scatto rimane premuto a metà. Quando il soggetto è messo a fuoco, l'indicatore di conferma AF si illumina sul monitor e viene emesso un suono quando la messa a fuoco è bloccata alla prima e seconda volta. Anche se il soggetto si sposta o cambiate la composizione dell'immagine, la fotocamera continua a tentare la messa a fuoco.

<p>MF (Messa a fuoco manuale)</p>	<p>Questa funzione consente la messa a fuoco manuale di qualsiasi posizione utilizzando la ghiera di messa a fuoco sull'obiettivo.</p>	
<p>S-AF+MF (Uso simultaneo delle modalità S-AF e MF)</p>	<p>Dopo aver premuto il pulsante di scatto a metà per mettere a fuoco nella modalità [S-AF], potete ruotare l'anello di messa a fuoco per ottenere una regolazione manuale precisa.</p>	
<p>C-AF+TR (Tracking AF)</p>	<p>Premete il pulsante di scatto a metà; la fotocamera segue e mantiene a fuoco il soggetto corrente mentre tenete il pulsante di scatto in questa posizione.</p> <ul style="list-style-type: none"> • Il crocino AF viene visualizzato in rosso se la fotocamera non è più in grado di seguire il soggetto. Rilasciate il pulsante di scatto, inquadrare di nuovo il soggetto e premete a metà il pulsante di scatto. • Con un obiettivo per il sistema Quattro Terzi, l'intervallo di tracking si restringe. L'AF non funziona se il crocino AF viene visualizzato in rosso, anche se la fotocamera sta seguendo il soggetto. 	

- La fotocamera potrebbe non essere in grado di eseguire la messa a fuoco se il soggetto è poco illuminato, oscurato da foschia o fumo o se il contrasto non è sufficiente.
- Quando si usa un obiettivo per il sistema Quattro Terzi, AF non sarà disponibile durante la registrazione di filmati.
- La modalità AF non è disponibile quando la messa a fuoco MF clutch è impostata su MF.
- Se è selezionato [MF], [C-AF], o [C-AF+TR] in modalità **P**, **A**, **S**, **M**,  o **ART** mode, potete rilasciare l'otturatore anche se la fotocamera non ha effettuato la messa a fuoco.

 **Note**

- Il metodo di messa a fuoco può essere selezionato nel menu Custom   «AEL/AFL» (P. 131)

Impostazione dell'aspetto dell'immagine

Potete modificare il formato di inquadratura (rapporto orizzontale / verticale) quando scattate foto. A seconda delle preferenze, potete impostare il formato a [4:3] (standard), [16:9], [3:2], [1:1] o [3:4].

- 1 Premete il pulsante **OK** e usate **Δ** **▽** per evidenziare **Aspetto img.**
- 2 Usate **◀▶** per scegliere un valore, quindi premete il pulsante **OK**.





Aspetto img

- L'aspetto immagine può essere impostato solo per le immagini fisse.
- Le immagini JPEG vengono registrate con il formato selezionato. Le immagini RAW hanno le stesse dimensioni del sensore di immagine e sono registrate con un formato di 4:3 con un tag indicante il rapporto selezionato. Un ritaglio indicante il formato selezionato viene visualizzato quando le immagini vengono riprodotte.

Selezione della qualità dell'immagine (Qualità dell'immagine,

Potete selezionare una modalità di qualità dell'immagine per le fotografie. Selezionate una qualità adatta all'applicazione (ad es. per l'elaborazione al computer, per l'uso su siti internet ecc.).

- 1 Premete il pulsante **OK** e usate **Δ** **▽** per evidenziare (Qualità dell'immagine,  ).



Qualità dell'immagine

- 2 Evidenziate un'opzione con **◀▶**, quindi premete il pulsante **OK**.
 - Scegliete tra le modalità JPEG (**L**F, **L**N, **M**N e **S**N) e RAW. Scegliete un'opzione JPEG+RAW per registrare un'immagine RAW e JPEG a ogni scatto. Le modalità JPEG combinano dimensione immagine (**L**, **M** e **S**) e rapporto di compressione (SF, F e N).
 - Quando volete selezionare una combinazione diversa da **L**F/**L**N/**M**N/**S**N, cambiate le impostazioni [**◀▶**: Imposta] (P. 129) nel Menu Custom.

Dati immagine RAW

Le immagini RAW sono dati immagine non elaborati a cui devono ancora essere applicate impostazioni come compensazione dell'esposizione e bilanciamento del bianco. Servono come dati non elaborati per le immagini che verranno elaborate dopo lo scatto. I file di immagine RAW:

- Hanno estensione «.orf»
- Non possono essere visualizzati su altre fotocamere
- Possono essere visualizzati sui computer utilizzando il software di modifica delle foto Olympus Workspace
- Possono essere salvati in formato JPEG utilizzando l'opzione di ritocco [Modifica dati RAW] (P. 120) nei menu della fotocamera

➤ «Modifica delle immagini (Modif.)» (P. 120)

Selezione della qualità dell'immagine (Qualità del video, 📷🔊)

Potete impostare una modalità registrazione video adatta all'uso desiderato.

- 1 Premete il pulsante **OK** e usate **Δ** **▽** per evidenziare (Qualità del video, 📷🔊).
- 2 Usate **◀▶** per scegliere un valore, quindi premete il pulsante **OK**.





























Qualità del video

■ Opzioni disponibili per la qualità del video





Le opzioni disponibili per la qualità del video variano in base alla modalità video (P. 60) e alle opzioni selezionate per [Freq. fotog. video] e [Compr. freq. bit video] nel menu video (P. 119).

- Se effettuate riprese video che saranno visualizzate sul televisore, scegliete una frequenza dei fotogrammi che corrisponda allo standard video del dispositivo; in caso contrario, il video potrebbe non essere riprodotto in modo fluido. Gli standard video variano secondo il paese o la regione: alcuni utilizzano NTSC, altri PAL.
 - Se effettuate riprese da visualizzare su dispositivi NTSC, selezionate 60p (30p)
 - Se effettuate riprese da visualizzare su dispositivi PAL, selezionate 50p (25p)

Le seguenti opzioni sono disponibili quando è selezionato [Standard] per modalità video o la ghiera modalità è ruotata su una posizione diversa rispetto a :









Qualità del video	Componenti della qualità del video
 1920×1080 Super Fine 60p	<p>Scegliete la combinazione desiderata di dimensione fotogramma, frequenza di bit e frequenza di fotogrammi.</p>  <p>① Dimensione fotogramma FHD : 1920×1080 HD : 1280×720</p> <p>② Frequenza di bit (rapporto di compressione) SF (Super Fine), F (Fine), N (Normal)</p> <p>③ Frequenza di fotogrammi 30p (60p), 25p (50p), 24p</p>
 1920×1080 Super Fine 30p	
 1280×720 Super Fine 30p	
 1920×1080 Fine 60p	
 1920×1080 Fine 30p	
 1280×720 Fine 30p	
 1920×1080 Normal 60p	
 1920×1080 Normal 30p	
 1280×720 Normal 30p	
 1920×1080 Super Fine 50p	
 1920×1080 Super Fine 25p	
 1280×720 Super Fine 25p	
 1920×1080 Fine 50p	
 1920×1080 Fine 25p	
 1280×720 Fine 25p	
 1920×1080 Normal 50p	
 1920×1080 Normal 25p	
 1280×720 Normal 25p	
 1920×1080 Super Fine 24p	
 1280×720 Super Fine 24p	
 1920×1080 Fine 24p	
 1280×720 Fine 24p	
 1920×1080 Normal 24p	
 1280×720 Normal 24p	

Le seguenti opzioni sono disponibili quando è selezionato [4K] per la modalità video*1:

Qualità del video	Componenti della qualità del video
 3840×2160 30p	Scegliete la combinazione desiderata di dimensione fotogramma e frequenza di fotogrammi.  ① Dimensione fotogramma 4K : 3840×2160 ② Frequenza di fotogrammi 30p, 25p, 24p
 3840×2160 25p	
 3840×2160 24p	

*1 La frequenza di bit non può essere modificata.

Le seguenti opzioni sono disponibili quando è selezionato [Clip] per la modalità video*1:

Qualità del video	Componenti della qualità del video
 1920×1080 Normal 60p	Scegliete la combinazione desiderata di dimensione fotogramma, frequenza di bit e frequenza di fotogrammi.  ① Dimensione fotogramma FHD : 1920×1080 HD : 1280×720 ② Frequenza di bit (rapporto di compressione) N (Normal) ③ Frequenza di fotogrammi 30p (60p), 25p (50p), 24p
 1920×1080 Normal 30p	
 1280×720 Normal 30p	
 1920×1080 Normal 50p	
 1920×1080 Normal 25p	
 1280×720 Normal 25p	
 1920×1080 Normal 24p	
 1280×720 Normal 24p	

*1 La frequenza di bit non può essere modificata.

La seguente opzione è disponibile quando è selezionato [High-speed] per la modalità video*2:







Qualità del video	Componenti della qualità del video
HD HS 1280×720 HighSpeed 120fps	 <p>① Dimensione fotogramma HD : 1280×720</p> <p>② Frequenza di fotogrammi 120 fps</p>

*2 La frequenza di fotogrammi e la frequenza di bit non possono essere modificate.

- I video sono archiviati in formato MPEG-4 AVC/H.264. La dimensione massima di ciascun file è 4 GB. Il tempo di registrazione massimo di ciascun video è 29 minuti.
- In base al tipo di scheda usata, la registrazione potrebbe terminare prima di aver raggiunto la lunghezza massima.

















Aggiunta di effetti a un filmato

È possibile creare filmati che utilizzano gli effetti disponibili nella modalità di ripresa fotografica.



- 1 Ruotate la ghiera modalità su .
- 2 Premete il pulsante  e usate   per evidenziare la modalità (esposizione) video.
- 3 Usate   per scegliere un valore, quindi premete il pulsante .



Modalità (esposizione) video



P	L'esposizione viene regolata automaticamente in funzione della luminosità del soggetto. Potete regolare l'esposizione usando la ghiera di controllo. Dopo aver premuto il pulsante  () , potete regolare l'impostazione con il pulsante  .
A	La rappresentazione dello sfondo viene modificata dall'impostazione del diaframma. Potete impostare il diaframma utilizzando la ghiera di controllo. Una volta premuto il pulsante  () , potete impostarlo utilizzando   . Dopo aver premuto il pulsante  () , potete regolare l'esposizione usando  .
S	Il tempo di posa influisce sull'aspetto del soggetto. Potete impostare il tempo di posa utilizzando la ghiera di controllo. Una volta premuto il pulsante  () , potete impostarlo utilizzando   . Dopo aver premuto il pulsante  () , potete regolare l'esposizione usando  . Potete impostare il tempo di posa a valori compresi tra 1/24 s e 1/4000 s.

M

Il diaframma e il tempo di posa possono essere impostati manualmente. Potete impostare il tempo di posa utilizzando la ghiera di controllo. Una volta premuto il pulsante  (Δ), potete impostarlo utilizzando Δ ∇ . Dopo aver premuto il pulsante  (Δ), potete impostare il diaframma usando la ghiera di controllo o \triangleleft \triangleright . Potete impostare il tempo di posa a valori compresi tra 1/24 s e 1/4000 s. La sensibilità ISO può essere impostata solo manualmente su valori compresi tra ISO 200 e 6400.





- I fotogrammi sfocati causati da fattori come il movimento dell'oggetto mentre l'otturatore è aperto possono essere ridotti selezionando il tempo di posa più veloce.
- Il tempo di posa minimo cambia in base alla frequenza dei fotogrammi della modalità registrazione video.

Note

- Il ruolo della ghiera di controllo può essere modificato nei menu Custom .
 [Funzione ghiera] (P. 126)

Regolazione della potenza del flash (controllo intensità flash)

Potete regolare la potenza del flash se il soggetto è sovraesposto o sottoesposto anche se l'esposizione nel resto del fotogramma è corretta.

- 1 Premete il pulsante  in modalità **P/A/S/M**.
 - In modalità **Auto**, **ART**, **SCN**, e **AP** il display del pannello di controllo super LV è controllato mediante  [Imp controllo] (P. 127).
- 2 Usate Δ ∇ \triangleleft \triangleright per selezionare , quindi premete il pulsante .
- 3 Usate \triangleleft \triangleright per scegliere un valore, quindi premete il pulsante .

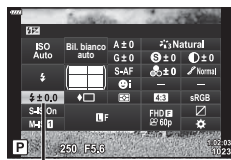





Controllo dell'intensità del flash

- Questa impostazione non ha effetto quando la modalità di controllo flash per l'unità flash esterna è impostata su MANUALE.
- Le modifiche all'intensità del flash apportate con l'unità flash esterna vengono aggiunte a quelle apportate con la fotocamera.

Riduzione dell'oscillazione della fotocamera (Stabilizz img)

Potete ridurre la quantità di oscillazioni e spostamenti che si verificano quando fotografate in condizioni di scarsa luminosità o con forte ingrandimento. La stabilizzazione dell'immagine inizia quando premete il pulsante di scatto a metà.

- 1 Premete il pulsante  in modalità **P/A/S/M**.
 - In modalità **Auto**, **ART**, **SCN**, e **MAP** il display del pannello di controllo super LV è controllato mediante  Imp controllo] (P. 127).
- 2 Usate Δ ∇ \langle \rangle per selezionare [Stabilizz img], quindi premete il pulsante .
- 3 Evidenziate un'opzione con \langle \rangle , quindi premete il pulsante .

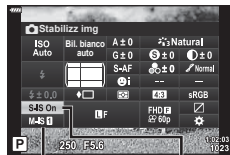

 Stabilizz
img

 Stabilizz
img

Immagine fissa (S-IS)	S-IS Spento	Stabilizzazione immagine disattivata.
	S-IS Acceso	La fotocamera rileva la direzione di inseguimento e applica la stabilizzazione immagine appropriata.
Video (M-IS)	M-IS Spento	Stabilizzazione immagine disattivata.
	M-IS 1	La fotocamera utilizza sia il movimento del sensore (VCM) sia la correzione elettronica.
	M-IS 2	La fotocamera utilizza solo la correzione del movimento del sensore (VCM). La correzione elettronica non è utilizzata.

- I bordi del fotogramma sono tagliati quando è selezionato [M-IS **1**], riducendo l'area registrata.
- Lo stabilizzatore dell'immagine non è in grado di correggere oscillazioni eccessive della fotocamera o oscillazioni che si verificano con tempi di posa lunghi. In questi casi, si consiglia di usare un treppiede.
- Quando utilizzate un treppiede, impostate [Stabilizz img] su [S-IS Spento]/[M-IS Spento].
- Quando si utilizza un obiettivo con funzione di stabilizzazione dell'immagine, la priorità viene data all'impostazione lato obiettivo.
- Attivando lo stabilizzatore di immagine potreste notare un rumore meccanico o una vibrazione.

Utilizzo di obiettivi diverse da obiettivi per sistema Quattro Terzi/Quattro Terzi Micro

Usate le informazioni sulla lunghezza focale per ridurre l'oscillazione della fotocamera quando fotografate con obiettivi diversi dal sistema Micro Quattro Terzi o Quattro Terzi.

- Premete **INFO** mentre è selezionato [Stabilizz img], usate Δ ∇ \langle \rangle per evidenziare una lunghezza focale e premete il pulsante .
- Scegliete una lunghezza focale tra 0,1 mm e 1000,0 mm.
- Scegliete il valore che corrisponde a quello stampato sull'obiettivo.
- Selezionando [Ripristina] (base) nel Menu di ripresa 1 non si ripristina la lunghezza focale.





Regolazione del bilanciamento del bianco (Compensazione del bilanciamento del bianco)

Potete impostare e regolare la compensazione dei valori per il bilanciamento del bianco e il bilanciamento del bianco preimpostato.

Prima di procedere, scegliete un'opzione di bilanciamento del bianco per effettuare le regolazioni.  «Regolazione dei colori (Bilanc. bianco (bilanciamento bianco))» (P. 80)

2

Fotografia

- 1 Premete il pulsante  in modalità **P/A/S/M**.
 - In modalità **Auto**, **ART**, **SCN**, e **VAP** il display del pannello di controllo super LV è controllato mediante  Imp controllo] (P. 127).
- 2 Evidenziate la compensazione del bilanciamento del bianco usando Δ ∇ \triangleleft \triangleright , quindi premete il pulsante .
- 3 Usate \triangleleft \triangleright per scegliere un asse.
- 4 Scegliete un valore usando \triangleleft \triangleright , quindi premete il pulsante .

Bilanc. bianco

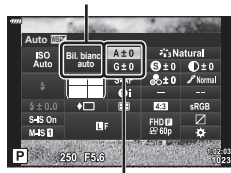

Compensazione bilanciamento del bianco

Per la compensazione sull'asse A (rosso-blu)

Muovete la barra in direzione + per enfatizzare i toni rossi e in direzione – per accentuare quelli blu.





Per la compensazione sull'asse g (verde-magenta)

Muovete la barra in direzione + per enfatizzare i toni verdi e in direzione – per accentuare quelli magenta.

- Selezionando [Ripristina] (base) nel Menu di ripresa 1 non si ripristinano i valori selezionati.







Sceita della modalità di misurazione della luminosità (Esposizione)

È possibile scegliere in che modo la fotocamera misura la luminosità del soggetto.

- 1 Premete il pulsante  in modalità **P/A/S/M**.
 - In modalità **Auto**, **ART**, **SCN**, e **AP** il display del pannello di controllo super LV è controllato mediante  Imp controllo] (P. 127).
- 2 Usate Δ ∇ \langle \rangle per selezionare [Esposizione], quindi premete il pulsante .
- 3 Evidenziate un'opzione con \langle \rangle , quindi premete il pulsante .







Esposizione

 Esposizione digitale ESP	La fotocamera misura l'esposizione in 324 aree del fotogramma e la ottimizza per la scena corrente o per il soggetto del ritratto (se è selezionata un'opzione diversa da [Spento] per [Q Priorità viso]) per il soggetto. Questa modalità è consigliata per un uso generico.	
 Esposizione a preferenza centrale	Questa modalità dà un'esposizione media tra l'illuminazione del soggetto e dello sfondo, dando più peso al soggetto e al centro.	
 Misurazione Spot	Permette di misurare un'area di piccole dimensioni (circa il 2% del fotogramma) con la fotocamera puntata al soggetto da misurare. L'esposizione viene regolata in base alla luminosità nel punto misurato.	
 Misurazione Spot (Alte Luci)	Aumenta l'esposizione di misurazione spot. Assicura che i soggetti luminosi appaiano brillanti.	
 Misurazione Spot (Ombra)	Diminuisce l'esposizione di misurazione spot. Assicura che i soggetti scuri appaiano cupi.	

Regolazione della nitidezza (Nitidezza)

Nelle impostazioni Modalità foto (P. 78), potete regolare la nitidezza e salvare le modifiche.

- In base alla modalità di ripresa, le regolazioni potrebbero non essere disponibili.

- 1 Premete il pulsante  in modalità **P/A/S/M**.
 - In modalità **Auto**, **ART**, **SCN**, e **AP** il display del pannello di controllo super LV è controllato mediante  Imp controllo] (P. 127).
- 2 Usate Δ ∇ \langle \rangle per selezionare [Nitidezza], quindi premete il pulsante .
- 3 Regolate la nitidezza usando \langle \rangle , quindi premete il pulsante .

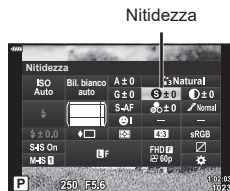

Regolazione del contrasto (Contrasto)

Nelle impostazioni Modalità foto (P. 78) potete regolare il contrasto e salvare le modifiche.

- In base alla modalità di ripresa, le regolazioni potrebbero non essere disponibili.

- 1 Premete il pulsante  in modalità **P/A/S/M**.
 - In modalità **Auto**, **ART**, **SCN**, e **AP** il display del pannello di controllo super LV è controllato mediante [Imp controllo] (P. 127).
- 2 Usate Δ ∇ $\langle \rangle$ per selezionare [Contrasto], quindi premete il pulsante **OK**.
- 3 Regolate il contrasto usando $\langle \rangle$, quindi premete il pulsante **OK**.

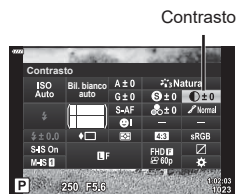

Regolazione della saturazione (Saturazione)

Nelle impostazioni Modalità foto (P. 78) potete regolare la saturazione e salvare le modifiche.

- In base alla modalità di ripresa, le regolazioni potrebbero non essere disponibili.



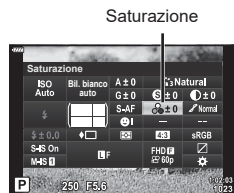

- 1 Premete il pulsante  in modalità **P/A/S/M**.
 - In modalità **Auto**, **ART**, **SCN**, e **AP** il display del pannello di controllo super LV è controllato mediante [Imp controllo] (P. 127).
- 2 Usate Δ ∇ $\langle \rangle$ per selezionare [Saturazione], quindi premete il pulsante **OK**.
- 3 Regolate la saturazione usando $\langle \rangle$, quindi premete il pulsante **OK**.



Regolazione dei toni (Ottimizzazione)

Nelle impostazioni Modalità foto (P. 78) potete regolare il tono e salvare le modifiche.

- In base alla modalità di ripresa, le regolazioni potrebbero non essere disponibili.

- 1 Premete il pulsante  in modalità **P/A/S/M**.
 - In modalità **Auto**, **ART**, **SCN**, e **AP** il display del pannello di controllo super LV è controllato mediante  [Imp controllo] (P. 127).
- 2 Usate Δ ∇ $\langle \rangle$ per selezionare [Ottimizzazione], quindi premete il pulsante .
- 3 Regolate il tono usando $\langle \rangle$, quindi premete il pulsante .





Ottimizzaz.



Corr Ombre	Divide l'immagine in regioni dettagliate e regola la luminosità separatamente per ciascuna regione. Ciò è utile per le immagini con grandi aree di contrasto in cui i bianchi appaiono troppo luminosi o i neri troppo scuri.
Ottimizzazione normale	Usate la modalità normale per uso generico.
Ottimizzazione alte luci	Usa un tono adatto a un soggetto luminoso.
Ottimizzazione basse luci	Usa un tono adatto a un soggetto scuro.

Applicazione di effetti del filtro a fotografie monocromatiche (Filtro colore)

Nelle impostazioni monocromatiche in Modalità foto (P. 78), potete aggiungere e memorizzare in anticipo un effetto filtro. In questo modo è possibile creare un'immagine monocolora nella quale il colore del filtro è schiarito e il colore complementare viene scurito.

- 1 Premete il pulsante  in modalità **P/A/S/M**.
 - In modalità **Auto**, **ART**, **SCN**, e **AP** il display del pannello di controllo super LV è controllato mediante  [Imp controllo] (P. 127).
- 2 Usate Δ ∇ $\langle \rangle$ per selezionare [Filtro colore], quindi premete il pulsante .
- 3 Evidenziate un'opzione con $\langle \rangle$, quindi premete il pulsante .

Modalità foto

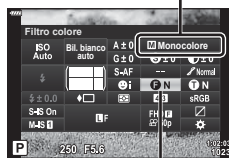

Filtro colore

N:Nessuno	Crea una normale immagine in bianco e nero.
Ye:Giallo	Riproduce il bianco delle nuvole chiaramente definite su un cielo azzurro naturale.
Or:Arancio	Enfatizza leggermente i colori dei cieli azzurri e dei tramonti.
R:Rosso	Enfatizza intensamente i colori dei cieli azzurri e la luminosità delle foglie rosicce.
G:Verde	Enfatizza intensamente i colori delle labbra rosse e delle foglie verdi.

Regolazione dei toni di un'immagine monocolora (Colore monocromatico)

Nelle impostazioni monocromatiche in Modalità foto (P. 78), potete aggiungere e memorizzare in anticipo una tinta di colore.

- 1 Premete il pulsante in modalità **P/A/S/M**.
 - In modalità **Auto**, **ART**, **SCN**, e **MAP** il display del pannello di controllo super LV è controllato mediante Imp controllo] (P. 127).
- 2 Usate $\Delta \nabla \langle \rangle$ per selezionare [Colore monocromatico], quindi premete il pulsante .
- 3 Usate $\langle \rangle$ per scegliere un valore, quindi premete il pulsante .

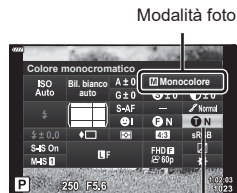

Modalità foto
Colore monocromatico

N:Normale	Crea una normale immagine in bianco e nero.
S:Seppia	Crea un'immagine seppia.
B:Blu	Crea un'immagine tendente al blu.
P:Porpora	Crea un'immagine tendente al porpora.
G:Verde	Crea un'immagine tendente al verde.

Regolazione effetti i-Enhance (Effetto)

È possibile impostare la potenza dell'effetto i-Enhance nella modalità foto (P. 78).

- 1 Premete il pulsante in modalità **P/A/S/M**.
 - In modalità **Auto**, **ART**, **SCN**, e **MAP** il display del pannello di controllo super LV è controllato mediante Imp controllo] (P. 127).
- 2 Usate $\Delta \nabla \langle \rangle$ per selezionare [Effetto], quindi premete il pulsante .
- 3 Regolate l'effetto usando $\langle \rangle$, quindi premete il pulsante .

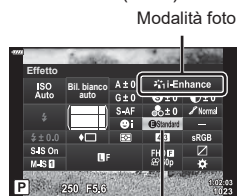











Modalità foto
Effetto

Effect LOW (Effetto: Basso)	Aggiunge un basso effetto i-Enhance alle immagini.
Effect STD (Effetto: Standard)	Aggiunge un effetto i-Enhance tra «basso» e «alto» alle immagini.
Effect HIGH (Effetto: Alto)	Aggiunge un alto effetto i-Enhance alle immagini.

Impostare il formato di riproduzione del colore (Sp. colore)

Potete selezionare un formato per assicurarvi che il colori siano riprodotti correttamente quando le immagini scattate sono visualizzate su un monitor o stampate. Questa opzione equivale a [Sp. colore] (P. 129) nel Menu Custom.

- 1 Premete il pulsante  in modalità **P/A/S/M**.
 - In modalità **AUTO**, **ART**, **SCN**, e **LAP** il display del pannello di controllo super LV è controllato mediante  [Imp controllo] (P. 127).
- 2 Usate     per selezionare [Sp.colore], quindi premete il pulsante .
- 3 Selezionate un formato colore usando   e premete il pulsante .

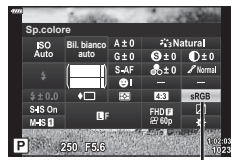







Sp. colore

sRGB	Questo è lo spazio colore RGB standard stipulato all'International Electrotechnical Commission (IEC). Normalmente [sRGB] è l'impostazione standard.
AdobeRGB	Questo è uno standard fornito da Adobe Systems. Sono necessari software e hardware compatibili, come display e monitor, per una buona resa delle immagini.

- [Adobe RGB] non è disponibile nella modalità **ART** (P. 47) o video (P. 60) o quando HDR retroill. è selezionato nella modalità **SCN** (P. 35) o quando HDR è selezionato in modalità **LAP** (P. 41).

Modifica della luminosità di luci e ombre (Controllo alte luci e ombre)

Usate [Controllo alte luci e ombre] per regolare la luminosità di alte luci e ombre.

- 1 Premete il pulsante  in modalità **P/A/S/M**.
 - In modalità **Auto**, **ART**, **SCN**, e **AP** il display del pannello di controllo super LV è controllato mediante [Imp controllo] (P. 127).
- 2 Usate $\Delta \nabla \triangleleft \triangleright$ per selezionare [Controllo alte luci e ombre], quindi premete il pulsante .
- 3 Regolate la luminosità nelle ombre usando la ghiera di controllo o $\Delta \nabla \triangleleft \triangleright$.
 - È possibile resettare le impostazioni tenendo premuto il tasto .
- 4 Premete il pulsante **INFO** per commutare sui mezzitoni, quindi usate la ghiera di controllo o $\Delta \nabla \triangleleft \triangleright$ per regolare la luminosità.
 - È possibile resettare le impostazioni tenendo premuto il tasto .
- 5 Premete il pulsante **INFO** per commutare sulle alte luci, quindi usate la ghiera di controllo o $\Delta \nabla \triangleleft \triangleright$ per regolare la luminosità.
 - È possibile resettare le impostazioni tenendo premuto il tasto .
 - Premete nuovamente il pulsante **INFO** per tornare alle ombre (Passo 3).
- 6 Premete il pulsante  per salvare le impostazioni.

Note

- Potete accedere a questi controlli anche premendo il pulsante  (Δ), quindi premendo il pulsante **INFO**.



Controllo alte luci e ombre



Assegnazione delle funzioni ai pulsanti (Pulsante funzioni)

Nelle impostazioni di default, ai pulsanti sono assegnate le seguenti funzioni:

Pulsante	Default
Funzione [Fn]	[Fn] (Teleconverter digitale)
[C] Funzione	[C] REC

Per modificare la funzione assegnata a un pulsante, seguire i seguenti passaggi.

1 Premete il pulsante **[Fn]** in modalità **P/A/S/M**.

- In modalità **Auto**, **ART**, **SCN**, e **[AP]** il display del pannello di controllo super LV è controllato mediante **[Fn]** Imp controllo] (P. 127).

2 Usate **[Up]** **[Down]** **[Left]** **[Right]** per selezionare [Pulsante funzioni], quindi premere il pulsante **[OK]**.

- Verrà visualizzata la voce del menu Custom [Pulsante funzioni].
- Potete accedere al [Pulsante funzioni] anche dai menu (P. 113, 126).



Pulsante funzioni





















3 Usate **[Up]** **[Down]** per evidenziare il pulsante desiderato e premete **[Right]**.

4 Usate **[Up]** **[Down]** per evidenziare la funzione desiderata e premete **[OK]**.

5 Premete nuovamente il pulsante **[OK]** per uscire.





Note

- Le funzioni assegnate ai pulsanti potrebbero non essere disponibili in alcune modalità.
- Le opzioni disponibili variano in base alla modalità corrente.

 (AEL/AFL)	Premete il pulsante per usare il blocco AE ed il blocco AF. La funzione varia in base all'impostazione [AEL/AFL] (P. 131). Quando selezionate AEL, premete il pulsante una volta per bloccare l'esposizione e visualizzare  sul monitor. Premete di nuovo il pulsante per annullare il blocco.
 REC	Premete il pulsante per registrare un filmato.
 (Anteprima)	Il diaframma viene fermato al valore selezionato mentre viene premuto il pulsante.
 (Bilanciamento del bianco one touch)	Premete il pulsante di scatto mentre il pulsante è premuto per acquisire il valore del bilanciamento del bianco (P. 81). Evidenziate il numero desiderato e premete il pulsante  per salvare il valore.
 (Sel area AF)	Premete il pulsante per scegliere il crocino AF (P. 70).
MF	Premete il pulsante per selezionare la modalità [MF]. Premete nuovamente il pulsante per ripristinare la modalità AF precedentemente selezionata. Tenete premuto il pulsante e ruotate la ghiera di controllo per scegliere una modalità di messa a fuoco.
 (Compensazione dell'esposizione)	Premete il pulsante per regolare la compensazione dell'esposizione. Nelle modalità P , A , S , ART , video e alcune modalità  potete regolare la compensazione dell'esposizione (P. 69) premendo il pulsante e usando   per scegliere il valore desiderato. Alcune modalità offrono anche il cambio programma (P. 51). Nella modalità M , potete regolare il tempo di posa o il diaframma premendo il pulsante e usando    o la ghiera di controllo per scegliere i valori desiderati. • Il ruolo della ghiera di controllo può essere modificato nei menu Custom   [Funzione ghiera] (P. 126)
 (Teleconverter digitale)	Premete il pulsante per impostare lo zoom digitale su [Acceso] o [Spento] (P. 115).
 (Ingrandisci)	Premete il pulsante per visualizzare il riquadro di ingrandimento e premete di nuovo per ingrandire l'immagine. Tenete premuto il pulsante per annullare la visualizzazione ingrandita.
Picco	Premete il pulsante per disattivare la visualizzazione del picco. Quando è visualizzato Picco, la visualizzazione alte luci/ombre e l'istogramma non sono disponibili (P. 132).
 (Interruttore  blocco)	Tenere premuto il pulsante per attivare e disattivare il funzionamento della schermata touch.

■ Blocco dell'esposizione (Blocco AE)

Potete bloccare l'esposizione premendo il pulsante cui è stato assegnato  (P. 97). Usate questo pulsante quando desiderate regolare la messa a fuoco e l'esposizione separatamente o quando desiderate scattare diverse immagini con la stessa esposizione.

- Se premete una volta il pulsante cui è stato assegnato , l'esposizione viene bloccata e viene visualizzato .  «AEL/AFL» (P. 131)
- Premete nuovamente il pulsante cui è stato assegnato  per rilasciare il blocco AE.
- Il blocco verrà rilasciato ruotando la ghiera modalità, il pulsante **MENU** o il pulsante .

■ Crocino AF zoom/zoom AF (Super Spot AF)

Potete aumentare lo zoom su una parte del fotogramma quando regolate la messa a fuoco. La scelta di un elevato rapporto di zoom consente di utilizzare la messa a fuoco automatica su un'area ridotta rispetto a quella normalmente coperta dal crocino AF.

Potete anche posizionare il crocino di messa a fuoco in modo più preciso.

Tenete premuto il pulsante cui è stato assegnato [Q] per scorrere le schermate come segue:

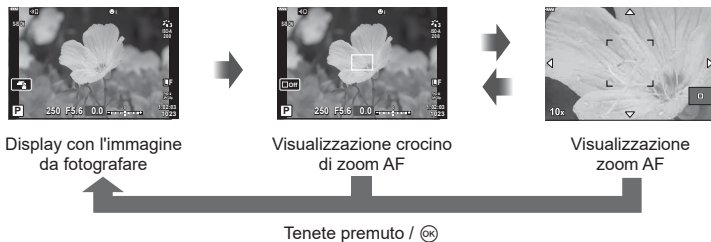

1 Assegnate [Q] al pulsante **Fn** o **OK**.

- Per usare Super Spot AF, dovete prima assegnare [Q] al pulsante **Fn** o **OK** (P. 97).

2 Premete il pulsante cui è stato assegnato [Q] per visualizzare il riquadro di zoom.

- Se il soggetto è stato messo a fuoco automatica poco prima della pressione del pulsante, il riquadro di zoom viene visualizzato nella posizione corrente di messa a fuoco.
- Usate $\Delta \nabla \langle \triangleright \rangle$ per posizionare il riquadro di zoom.
- Premete il pulsante **INFO** e usate $\Delta \nabla$ per scegliere il rapporto di zoom. (x3, x5, x7, x10, x14)

3 Premete di nuovo il pulsante assegnato per ingrandire sul riquadro dello zoom.

- Usate $\Delta \nabla \langle \triangleright \rangle$ per posizionare il riquadro di zoom.
- Potete modificare il rapporto dello zoom ruotando la ghiera di controllo.

4 Premete a metà il pulsante di scatto per avviare la messa a fuoco automatica.

- La fotocamera esegue la messa a fuoco usando il soggetto nel riquadro al centro dello schermo. Usate $\Delta \nabla \langle \triangleright \rangle$ per scegliere una posizione di messa a fuoco diversa.
- Lo zoom è visibile solo nel monitor e non ha effetto sulle fotografie.
- Tenete premuto il pulsante assegnato o premete il pulsante **OK** per terminare lo zoom ed uscire dalla visualizzazione del riquadro di zoom AF.
- Quando utilizzate un obiettivo per sistema Quattro Terzi, l'AF non funzionerà durante la visualizzazione con lo zoom.
- Durante l'operazione di zoom, l'IS (Stabilizzatore immagine) emette dei rumori.

Note

- Può essere utilizzato anche il touch screen.

3 Riproduzione

Visualizzazione delle informazioni durante la riproduzione

Informazioni sulla riproduzione dell'immagine

Visualizzazione semplificata

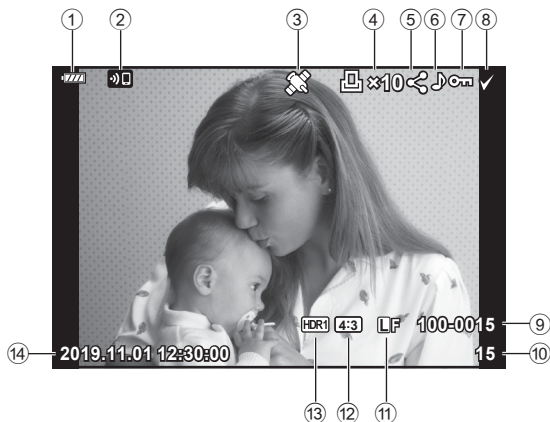

Visualizzazione generale

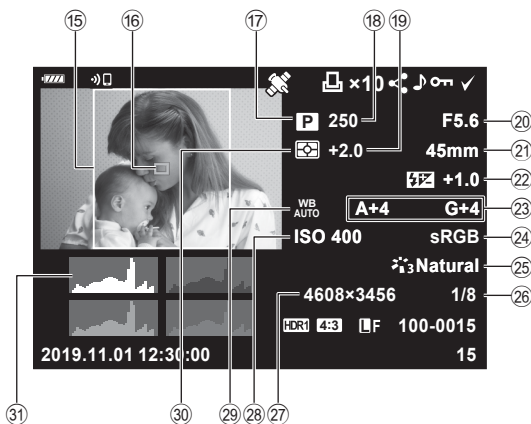



- | | |
|--|--|
| ① Livello batteria.....P. 20 | ⑩ Punto AF.....P. 70 |
| ② Connessione LAN wireless
.....P. 136–143 | ⑪ Modalità di scatto.....P. 27–59 |
| ③ Includi informazioni GPSP. 141 | ⑫ Tempo di posaP. 51–54 |
| ④ Ordine di stampa
Numero di stampeP. 107 | ⑬ Compensazione di esposizione.....P. 69 |
| ⑤ Condividi ordine.....P. 106 | ⑭ Valore dell'apertura.....P. 51–54 |
| ⑥ Registrazione audio.....P. 108, 121 | ⑮ Lunghezza focale |
| ⑦ Protezione.....P. 105 | ⑯ Controllo dell'intensità del flash.....P. 88 |
| ⑧ Immagine selezionata.....P. 106 | ⑰ Compensazione del bilanciamento
del biancoP. 90 |
| ⑨ Numero fileP. 130 | ⑱ Sp.colore.....P. 95 |
| ⑩ Numero fotogramma | ⑲ Modalità foto.....P. 78, 115 |
| ⑪ Qualità immagine.....P. 83 | ⑳ Rapporto di compressione.....P. 135 |
| ⑫ Rapporto di formato.....P. 83 | ㉑ Num. pixel.....P. 135 |
| ⑬ Immagine HDR.....P. 41 | ㉒ Sensibilità ISO.....P. 79 |
| ⑭ Data e ora.....P. 21 | ㉓ Bilanciamento del bianco.....P. 80 |
| ⑮ Bordo aspettoP. 83 | ㉔ Modalità di lettura esposimetricaP. 91 |
| | ㉕ Istogramma.....P. 26 |

Visualizzazione dei dettagli

Premendo il pulsante **INFO**, è possibile navigare tra le informazioni visualizzate sul monitor durante la riproduzione.











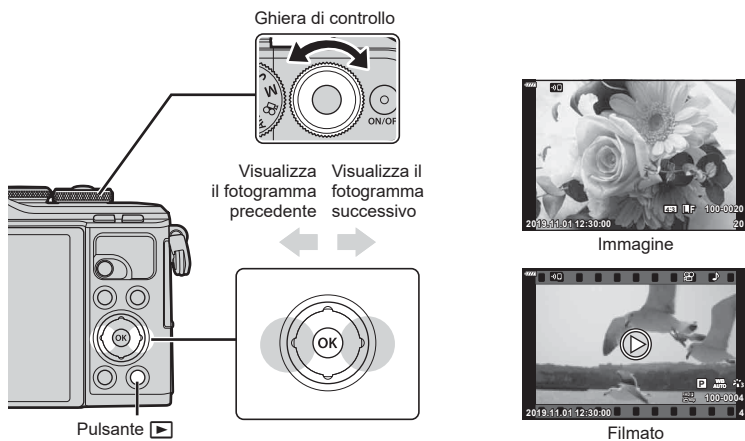















- Potete aggiungere istogrammi e alte luci e ombre alle informazioni visualizzate sul monitor durante la riproduzione.  [Info 

Visualizzazione di fotografie e filmati



1 Premete il pulsante .

- Verrà visualizzata una foto o un filmato.
- Selezionate la fotografia o il filmato desiderato usando la ghiera di controllo o i tasti a freccia.
- Per tornare alla modalità di ripresa, premere il pulsante  oppure il pulsante di scatto a metà.





Ghiera di controllo	Riproduzione a fotogramma singolo: precedente () / successivo () Riproduzione ingrandita: È possibile visualizzare il fotogramma successivo o quello precedente nel corso della riproduzione ingrandita. Riproduzione indice/video personali/calendario: evidenziate l'immagine
Tasti a freccia (   )	Riproduzione singolo fotogramma: mostra il fotogramma successivo () / mostra il fotogramma precedente () / salta avanti di 10 fotogrammi () / salta indietro di 10 fotogrammi () Riproduzione ingrandita: modifica della posizione di ingrandimento È possibile visualizzare il fotogramma successivo () o quello precedente () nel corso della riproduzione ingrandita premendo il pulsante INFO . Premete di nuovo il pulsante INFO per visualizzare un riquadro zoom e utilizzate     per modificarne la posizione. Riproduzione indice/video personali/calendario: evidenziate l'immagine
Pulsante  ()	Visualizzazione indice
Pulsante Fn ()	Riproduzione ingrandita
Pulsante  ()	Selezione di immagini da condividere (P. 106)
Pulsante INFO	Visualizzazione info sull'immagine
Pulsante 	Eliminate un'immagine (P. 105)
Pulsante 	Visualizzate i menu (in riproduzione calendario, premete questo pulsante per uscire dalla riproduzione a singolo fotogramma)

Visualizzazione indice/Visualizzazione calendario

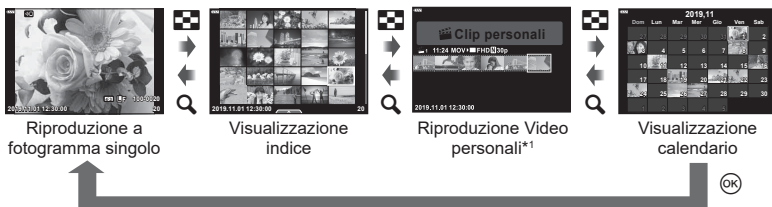
- Dalla riproduzione a fotogramma singolo, premete il pulsante  per la riproduzione dell'indice. Premete nuovamente il pulsante  per la riproduzione Video personali e premete di nuovo per la riproduzione Calendario.
- Premete il pulsante  per tornare alla riproduzione a fotogramma singolo.



*1 Se sono stati creati uno o più video personali, sarà mostrato qui (P. 63).



- Potete modificare il numero di fotogrammi per visualizzazione indice.   [Imposta] (P. 133)

Note

- Potete utilizzare anche il touch screen (P. 112).

Visualizzazione delle fotografie

Riproduzione ingrandita

Durante la riproduzione del fotogramma singolo, premete il pulsante  per ingrandire. Premete il pulsante  per tornare alla riproduzione del fotogramma singolo.

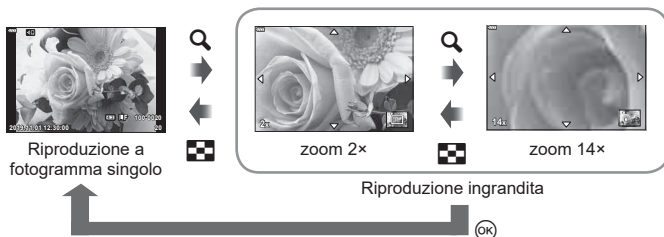





Note

- Potete utilizzare anche il touch screen (P. 111).

Ruota

Scegliete se ruotare le fotografie.

- 1 Riproducete la fotografia e premete il pulsante .
- 2 Selezionate [Ruota] e premete il pulsante .
- 3 Premete  per ruotare l'immagine in senso antiorario,  per ruotarla in senso orario; l'immagine ruota a ogni pressione del pulsante.
 - Premete il pulsante  per salvare le impostazioni e uscire.
 - L'immagine ruotata viene salvata nell'orientamento corrente.
 - Non potete ruotare filmati e immagini protette.

Presentazione

Questa funzione visualizza le fotografie memorizzate nella scheda una dopo l'altra.

- 1 Premete il pulsante **OK** nella visualizzazione di riproduzione.
- 2 Selezionate **[▶]** e premete il pulsante **OK**.

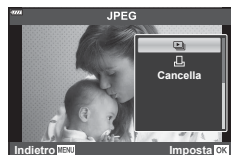

- 3 Regolate le impostazioni.

Avvia	Avviate la presentazione. Le immagini vengono visualizzate nell'ordine, a partire dall'immagine corrente.
BGM	Impostate [Happy Days] o [Spento].
Scorrere	Impostate il tipo di dati che devono essere riprodotti.
Intervallo slide	Scegliete la durata di visualizzazione di ogni immagine tra 2 e 10 secondi.
Intervallo Video	Selezionate [Full] per riprodurre clip di filmato completi nella presentazione, o [Corto] per riprodurre solo la parte iniziale di ogni clip.

- 4 Selezionate **[Avvia]**, quindi premete il pulsante **OK**.
 - La presentazione si avvia.
 - Premete **△ ▽** durante la presentazione per regolare il volume globale dell'altoparlante della fotocamera. Premete **<|>** mentre è visualizzato l'indicatore di regolazione del volume per regolare il bilanciamento tra il suono registrato con l'immagine o il filmato e la musica di sottofondo.
 - Premete il pulsante **OK** per interrompere la presentazione.

BGM diverso da [Happy Days]

Per usare un BGM diverso da [Happy Days], registrate i dati scaricati dal sito Web di Olympus sulla scheda e selezionate [BGM] nel passaggio 3. Visitate il seguente sito per il download.

<http://support.olympus-imaging.com/bgmdownload/>

Visualizzazione dei filmati

Selezionate un filmato e premete il pulsante **OK** per visualizzare il Menu di riproduzione. Selezionate [Riproduci Video] e premete il pulsante **OK** per avviare la riproduzione. Avanzamento rapido e avvolgimento selezionando **</>**. Premete nuovamente il pulsante **OK** per interrompere temporaneamente la riproduzione. Mentre la riproduzione è in pausa, premete **Δ** per visualizzare il primo fotogramma e **∇** per visualizzare l'ultimo. Usate **<D>** o la ghiera di controllo per visualizzare il fotogramma precedente o successivo. Premete il pulsante **MENU** per terminare la riproduzione.

- Usate **Δ** **∇** per regolare il volume durante la riproduzione dei filmati.

Note

- Potete utilizzare anche il touch screen (P. 111).

Per filmati di 4 GB o di dimensioni maggiori

Se il video è stato automaticamente diviso in file multipli, premendo **OK** potete visualizzare un menu contenente le seguenti opzioni:

[Riproduce dall'inizio]:	Riproduce un video dall'inizio alla fine
[Riproduci Video]:	Riproduce i file separatamente
[Elimina tutto ]:	Elimina tutte le parti di un video
[Cancella]:	Cancella i file separatamente

- Consigliamo di utilizzare la versione più recente di Olympus Workspace per riprodurre i video su un computer. Prima di avviare il software per la prima volta, collegate la fotocamera al computer.



Protezione delle immagini

Protegete le immagini dall'eliminazione involontaria. Visualizzate l'immagine da proteggere e premete **OK** per visualizzare il menu di riproduzione. Selezionate **[OK]** e premete **OK**, quindi premete **Δ** o **∇** per proteggere l'immagine. Le immagini protette sono indicate da un'icona **OK** (proteggi). Premete **Δ** o **∇** per rimuovere la protezione.

Inoltre, potete proteggere più immagini selezionate.

 «Selezione delle immagini (**OK**, Cancella selezione, Condividi ordine sel.)» (P. 106)

- La formattazione della scheda comporta la cancellazione di tutte le immagini, anche quelle protette.

Icona **OK** (protezione)







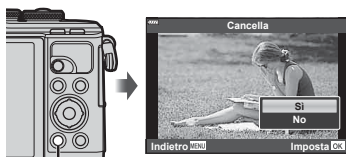

Cancellazione di un'immagine

Visualizzate l'immagine da eliminare e premete il pulsante **OK**. Selezionate **[Si]** e premete il pulsante **OK**.



— Pulsante **OK**









Impostazione di un ordine di trasferimento delle immagini (Condividi ordine)

Potete selezionare in anticipo le immagini che volete trasferire su uno smartphone. Potete inoltre usare Ol.Share per esplorare le immagine incluse nell'ordine di condivisione. Quando riproducete le immagini che desiderate trasferire, premete il pulsante  per visualizzare il menu di riproduzione. Dopo aver selezionato [Condividi ordine] e premuto il pulsante , premete  o  per impostare un ordine di condivisione di un'immagine e visualizzare . Per annullare un ordine di condivisione, premete  o .

Potete selezionare in anticipo le immagini che volete trasferire e impostare un ordine di condivisione con un'unica azione.

- Potete impostare un ordine di condivisione per 200 fotogrammi.
- Gli ordini di condivisione non possono includere immagini RAW.



Note

Potete anche contrassegnare le immagini per la condivisione usando il pulsante  (). Se attualmente è assente al pulsante  () una funzione diversa da [], assegnare la funzione [] mediante l'opzione [Funzione  ] nei menu Custom (P. 126).





Cancellare un ordine di condivisione





Cancella gli ordini di condivisione impostati per le immagini.



- 1 Evidenziate [Resetta ordine di condivisione] nel menu di riproduzione  e premete il pulsante .
- 2 Selezionate [Si] e premete il pulsante .

Selezione delle immagini (, Cancella selezione, Condividi ordine sel.)

Potete selezionare più immagini per , [Cancella selezione] o [Condividi ordine sel.].

- Per selezionare più immagini, dovete anzitutto selezionare  per [Funzione  ] (P. 126).

Premete il pulsante  () sullo schermo dell'indice (P. 103) per selezionare un'immagine; apparirà un'icona  sull'immagine. Premete nuovamente il pulsante  () per annullare la selezione.

Premete  per visualizzare il menu quindi selezionate da , [Cancella selezione] o [Condividi ordine sel.]. Questa funzione è disponibile anche in riproduzione a singolo fotogramma.



Note

- Potete utilizzare anche il touch screen (P. 112).

Creazione di un ordine di stampa (DPOF)

È possibile selezionare le immagini per la stampa e scegliere il numero di copie e le informazioni stampate su ciascuna immagine. Le immagini possono essere stampate presso le stamperie che supportano il formato DPOF (Digital Print Order Format). Un ordine di stampa digitale viene memorizzato sulla scheda di memoria.

- 1 Premete il pulsante **OK** nella visualizzazione di riproduzione.
- 2 Selezionate [**Stampa**] (Ordine di stampa) e premete il pulsante **OK**.

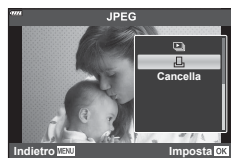

- 3 Selezionate [**Stampa**] o [**Stampa**ALL] e premete il pulsante **OK**.

Singola immagine

Premete **◀▶** per selezionare il fotogramma che desiderate impostare per la prenotazione di stampa, quindi premete **Δ ▽** per impostare il numero di stampe.

- Per impostare la prenotazione di stampa per più immagini, ripetete questo passaggio. Premete **OK** dopo aver selezionato tutte le immagini desiderate.

Tutte le immagini

Selezionate [**Stampa**ALL] e premete il pulsante **OK**.

- 4 Selezionate il formato per la data e l'ora, quindi premete il pulsante **OK**.

No	Le immagini vengono stampate senza la data e l'ora.
Data	Le immagini vengono stampate con la data dello scatto.
Ora	Le immagini vengono stampate con l'ora dello scatto.

- Durante la stampa delle immagini, non potete modificare l'impostazione tra un'immagine e l'altra.

- 5 Selezionate [**Imposta**] e premete il pulsante **OK**.

- Non potete usare la fotocamera per modificare gli ordini di stampa creati con altri dispositivi. La creazione di un nuovo ordine di stampa elimina ordini precedenti creati con altri dispositivi.
- Gli ordini di stampa non possono includere filmati o immagini RAW.

Rimozione di tutte le immagini o di quelle selezionate dall'ordine di stampa

Potete selezionare tutti i dati di prenotazione delle stampe o solo quelli relativi alle immagini selezionate.

- 1 Premete il pulsante **OK** nella visualizzazione di riproduzione.
- 2 Selezionate [**Stampa**] (Ordine di stampa)] e premete il pulsante **OK**.
- 3 Selezionate [**Stampa**] e premete il pulsante **OK**.
 - Per rimuovere tutte le immagini dall'ordine di stampa, selezionate [Ripristina] e premete **OK**. Per uscire senza rimuovere tutte le immagini, selezionate [Conserva] e premete **OK**.
- 4 Premete **◀▶** per selezionare le immagini da rimuovere dall'ordine di stampa.
 - Usate **▽** per impostare il numero di stampe su 0. Premete il pulsante **OK** dopo aver rimosso tutte le immagini desiderate dall'ordine di stampa.
- 5 Selezionate il formato per la data e l'ora, quindi premete il pulsante **OK**.
 - Questa impostazione viene applicata a tutti i fotogrammi con dati di prenotazione stampe.
- 6 Selezionate [Imposta] e premete il pulsante **OK**.

Registrazione audio

E' possibile aggiungere l'audio alle immagini (fino a 30 secondi).

- 1 Visualizzate l'immagine a cui aggiungere un audio, quindi premete il pulsante **OK**.
 - La registrazione audio non è disponibile con le immagini protette.
 - La registrazione audio è inoltre disponibile nel menu di riproduzione.
- 2 Selezionate [**Microfono**] e premete il pulsante **OK**.
 - Per uscire senza aggiungere alcun audio, selezionate [No].
- 3 Selezionate [**Microfono** Avvia] e premete il pulsante **OK** per iniziare la registrazione.
- 4 Premete il pulsante **OK** per terminare la registrazione.
 - Le immagini registrate con audio vengono indicate da un'icona **J**.



- Per eliminare l'audio registrato, selezionate [Cancella] nel passaggio 3.

Riproduzione dell'audio





Se è disponibile una registrazione audio per l'immagine corrente, è possibile visualizzare le opzioni di riproduzione audio premendo il pulsante **OK**. Evidenziate [Riproduci **J**] e premete il pulsante **OK** per avviare la riproduzione. Per terminare la riproduzione, premete **OK** o il pulsante **MENU**. Durante la riproduzione, potete premere **△▽** per aumentare o ridurre il volume.

Note

- Le registrazioni audio possono anche essere riprodotte usando il touch screen (P. 111).

Visualizzazione dei video personali



Potete riprodurre i file contenuti in Video personali consecutivamente.

- 1 Premete il pulsante  e selezionare un immagine contrassegnata .
- 2 Dopo aver premuto il pulsante  per visualizzare i menu, evidenziate [Riprod. Clip pers] usando $\Delta \nabla$ e premete il pulsante .
 - I file contenuti in Video personali saranno riprodotti consecutivamente.
 - Premete il pulsante  per terminare la riproduzione consecutiva.



Aggiunta di immagini a Clip personali







Inoltre è possibile selezionare delle immagini e aggiungerle a Clip personali.

Visualizzate l'immagine da proteggere e premete il pulsante  per visualizzare il menu di riproduzione. Selezionate [Agg. a Clip pers] e premete il pulsante .

Usando $\Delta \nabla \triangleleft \triangleright$, selezionate Clip personali e l'ordine in cui desiderate aggiungere le immagini, quindi premete il pulsante .

- Le immagini RAW vengono aggiunte a Clip personali come anteprime a bassa risoluzione.

Rimozione di clip da Clip personali

- 1 Premete il pulsante  e visualizzate un'immagine contrassegnata con l'icona .
- 2 Premete il pulsante  per visualizzare le opzioni, quindi evidenziate [Vedi Clip pers] usando $\Delta \nabla$ e premete il pulsante .
 - Verrà visualizzato un elenco di clip.
- 3 Evidenziate il clip che desiderate rimuovere usando $\Delta \nabla \triangleleft \triangleright$.
- 4 Premete il pulsante  per visualizzare le opzioni, quindi evidenziate [Rim. da Clip personali] usando $\Delta \nabla$ e premete il pulsante .
 - Il clip evidenziato sarà rimosso da Clip personali.
 - I clip rimossi da Clip personali sono trattati come video normali.
 - La stessa procedura può essere usata per rimuovere le foto da Clip personali.

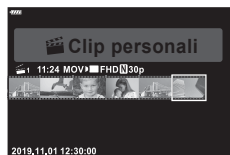

Suggerimenti

- I clip che sono stati rimossi possono essere aggiunti nuovamente a Clip personali come descritto in «Aggiunta di immagini a Clip personali».

Scorrimento panorama

L'immagine panoramica creata mediante unione di più immagini può essere visualizzata in un display a scorrimento.

- 1 Selezionate un panorama in una riproduzione a fotogramma singolo.
- 2 Premete il pulsante **Fn** (Q).
 - Usate $\triangle \nabla \langle \rangle$ per scorrere.



- Durante la riproduzione, potete premere il pulsante **Fn** (Q) per ingrandire lo zoom da 2x a 14x oppure premere il pulsante [Zoom Out] (Q) per diminuire lo zoom. Premete il pulsante [OK] per tornare alla riproduzione a fotogramma singolo.
- Per visualizzare altre immagini con rapporti di zoom superiori a 2x, premete il pulsante **INFO**, quindi premete $\langle \rangle$. Premete nuovamente il pulsante **INFO** per riattivare lo scorrimento. Potete visualizzare le altre immagini anche usando la ghiera di controllo.

Note

- Potete utilizzare anche il touch screen (P. 111).

Utilizzo del touchscreen

Per manipolare le immagini potete utilizzare lo schermo tattile.

- Non toccate il display con le unghie o altri oggetti appuntiti.
- Guanti o protezioni del monitor possono interferire con il funzionamento del touch screen.

Riproduzione a fotogramma singolo

■ Visualizzazione dell'immagine precedente o successiva

- Spostate il dito a sinistra per vedere l'immagine successiva, a destra per vedere l'immagine precedente.





■ Ingrandisci

- Nella riproduzione a fotogramma singolo, toccate leggermente lo schermo per visualizzare il cursore e .
- Spostate la barra su o giù per aumentare o ridurre lo zoom.
- Usate il dito per scorrere l'area di visualizzazione quando l'immagine è ingrandita.





■ Riproduzione audio/Riproduzione video

- Toccate  per avviare la riproduzione.
- Per regolare il volume durante la riproduzione, ponete il dito sullo schermo e scorrete verso l'alto o verso il basso.
- Potete sospendere la riproduzione del video toccando lo schermo. Toccate di nuovo per riprendere la riproduzione.
- Quando la riproduzione è in pausa, potete scorrere l'indicatore della posizione di riproduzione in fondo alla schermata, a destra o a sinistra, per scegliere il nuovo punto di inizio.
- Toccate  per terminare la riproduzione.







Riproduzione Indice/Clip personali/Calendario

Durante la riproduzione a fotogramma singolo, toccate leggermente lo schermo per visualizzare un'icona . Toccate  per visualizzare la riproduzione Indice.

Toccate  per la riproduzione calendario e Clip personali.

■ Visualizzazione della pagina precedente o successiva

- Spostate il dito in alto per vedere la pagina successiva, in basso per vedere la pagina precedente.
- Toccate  o  per cambiare il numero di immagini visualizzate.  [Impostazioni] (P. 127)
- Premete  più volte per tornare alla riproduzione a singolo fotogramma.

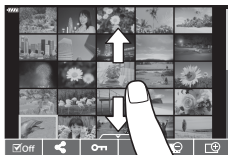





■ Visualizzazione delle immagini

- Toccate un'immagine per visualizzarla a schermo intero.

Selezione e protezione delle immagini

Per visualizzare il menu tattile, toccate leggermente lo schermo (riproduzione a fotogramma singolo) o toccate l'icona  (riproduzione indice). Successivamente, potete effettuare l'operazione desiderata toccando le icone nel menu tattile.



	Selezionate un'immagine. Potete selezionare ed eliminare gruppi di immagini.
	Possono essere impostate le immagine che volete condividere con uno smartphone.  «Impostazione di un ordine di trasferimento delle immagini (Condividi ordine)» (P. 106)
	Protegge un'immagine.

Visualizzazione delle immagini in modalità autoritratto

■ Visualizzazione dell'immagine precedente o successiva

I controlli sono gli stessi della riproduzione a fotogramma singolo (P. 111).

■ Ingrandisci

I controlli sono gli stessi della riproduzione a fotogramma singolo (P. 111).

■ Riproduzione audio/Riproduzione video

I controlli sono gli stessi della riproduzione a fotogramma singolo (P. 111).

■ Selezione delle immagini per la condivisione

- Picchiettate il monitor per visualizzare l'icona di condivisione.
- Toccate  per selezionare le immagini da condividere.



■ Ritorno alla modalità di ripresa

- Toccate  per tornare alla modalità di ripresa (P. 67).



Note

- Il pulsante **INFO** è disabilitato nella modalità autoritratto.

4 Funzioni menu

Operazioni di base dei menu

I menu possono essere usati per personalizzare la fotocamera per un impiego più semplice e contengono le opzioni di scatto e di riproduzione non accessibili mediante Live Control, pannello di controllo super LV o simili.

	Configurazione e impostazioni di ripresa (P. 114)
	Impostazioni modalità Video (P. 119)
	Opzioni di riproduzione e ritocco (P. 120)
	Personalizzazione delle impostazioni della fotocamera (P. 126)
	Configurazione della fotocamera (ad esempio, data e lingua) (P. 124)

Funzioni che non possono essere selezionate dai menu

Alcune voci non possono essere selezionate dai menu utilizzando i tasti a freccia.

- Funzioni che non possono essere impostate con la modalità fotografia corrente.
- Le voci che non possono essere impostate a causa di una voce già impostata: Impostazioni come Modalità foto non sono disponibili quando la ghiera modalità è ruotata su **AUTO**.

1 Premete il pulsante **MENU** per visualizzare i menu.



- Una guida viene visualizzata dopo 2 secondi dopo aver selezionato un'opzione.
- Premete il pulsante **INFO** per visualizzare o nascondere le guide.

2 Usate Δ ∇ per selezionare una scheda, quindi premete il pulsante **OK**.

- La scheda gruppo menu appare quando è selezionato il Menu Custom *****. Usate Δ ∇ per selezionare un gruppo menu e premete il pulsante **OK**.



Gruppo menu

- 3 Selezionate un elemento con $\Delta \nabla$, quindi premete il pulsante OK per visualizzare le opzioni per l'elemento selezionato.

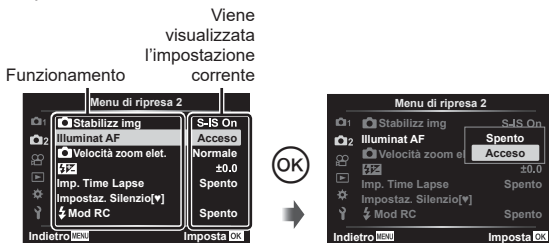

- 4 Usate $\Delta \nabla$ per evidenziare un'opzione, quindi premete il pulsante OK per selezionare.
 - Premete il pulsante **MENU** ripetutamente per uscire dal menu.

Note

- Per le impostazioni predefinite per ogni opzione, fare riferimento a «Default» (P. 162).

Uso del Menu di ripresa 1/Menu di ripresa 2



Menu di ripresa 1

- Ripristina
Modalità foto (P. 78, 115)
Teleconverter digitale (P. 115)
Esposizione (P. 91)

Menu di ripresa 2

- Stabilizz img (P. 89)
- Illuminat AF (P. 115)
- Velocità zoom elet. (P. 116)
- (P. 88)
- Imp. Time Lapse (P. 116)
- Impostazioni Silenzio [▼] (P. 117)
- Modalità RC (P. 118)

Ripristinare le impostazioni predefinite (Ripristina)

Potete ripristinare con facilità le impostazioni della fotocamera ad una delle impostazioni predefinite.

- 1 Selezionate [Ripristina] nel menu di ripresa 1 e premete il pulsante OK .
- 2 Evidenziate un'opzione di ripristino ([Pieno] o [Base]) e premete il pulsante OK .
 - Per ripristinare tutte le impostazioni eccetto data, ora e alcune altre, evidenziate [Pieno] e premete il pulsante OK .
 «Default» (P. 162)
- 3 Selezionate [Si] e premete il pulsante OK .

Opzioni di elaborazione (Modalità foto)

Potete effettuare singole regolazioni a contrasto, nitidezza e altri parametri nelle impostazioni [Modalità foto] (P. 78). Le modifiche ai parametri vengono memorizzate separatamente per ciascuna modalità foto.

- 1 Selezionate [Modalità foto] nel menu di ripresa 1  e premete .

- La fotocamera visualizzerà le modalità foto disponibili nelle modalità di ripresa attuale.



- 2 Selezionate un'opzione con   e premete il pulsante .



- Premere  per impostare le opzioni dettagliate per la modalità foto selezionata. Le opzioni dettagliate non sono disponibili per alcune modalità foto.
- Le modifiche al contrasto non hanno effetto sulle impostazioni diverse da [Normale].

Zoom Digit. (Teleconverter digitale)

Il teleconverter digitale consente di aumentare l'ingrandimento oltre il rapporto corrente. La fotocamera memorizza il ritaglio centrale. Il soggetto ha un formato quasi raddoppiato.

- 1 Selezionate [Acceso] per [Teleconverter digitale] nel Menu di ripresa 1 .

- 2 La vista nel monitor viene ingrandita di un fattore di due.

- Il soggetto viene registrato così come appare nel monitor.
- Lo zoom digitale non è disponibile quando [Panorama] è selezionato nella modalità **SCN**, Esp Multip, Panorama o Comp. eff. trapezio è selezionato nella modalità  o [Standard] è selezionato nella modalità video.
- Quando è visualizzata un'immagine RAW scattata con [Acceso] selezionato per [Teleconverter digitale], l'area visibile nel monitor è indicata da un riquadro.
- Il crocino AF viene rimosso.
-  viene visualizzato nel monitor.

Miglioramento messa a fuoco in condizioni di oscurità (Illuminat AF)

L'illuminatore AF (Assist AF) si accende per agevolare la messa a fuoco in condizioni di oscurità. Selezionate [Spento] per disabilitare l'illuminatore AF.

Per utilizzare l'illuminatore AF durante la fotografia silenziosa, è necessario modificare l'opzione selezionata per [Impostazioni Silenzio ] (P. 117).

Scelta della velocità dello zoom (📷 Velocità zoom elet.)

Scegliete la velocità con cui lo zoom elettrico può aumentare o diminuire lo zoom usando l'apposita ghiera durante lo scatto di immagini fisse.

- 1 Evidenziate [📷 Velocità zoom elet.] nella modalità di ripresa 2 e premete il pulsante .
- 2 Selezionate un'opzione con e premete il pulsante .

Ripresa automatica con un intervallo fisso (Imp. Time Lapse)

Potete impostare la fotocamera per scattare automaticamente fotogrammi ad un predeterminato intervallo di tempo. I fotogrammi possono anche essere registrati come filmato singolo. Questa impostazione è disponibile solo nelle modalità **P/A/S/M**.

- 1 Evidenziate [Imp. Time Lapse] nella modalità di ripresa 2 e premete il pulsante .



- 2 Selezionate [Acceso] e premete .
- 3 Regolate le seguenti impostazioni e premete il pulsante .

Numero di fotogrammi	Consente di impostare il numero di fotogrammi da scattare.
Inizio tempo di attesa	Consente di impostare il tempo di attesa prima di iniziare a fotografare.
Intervallo tempo	Consente di impostare l'intervallo tra gli scatti dopo l'inizio della ripresa.
Video Time Lapse	Consente di impostare il formato di registrazione della sequenza dei fotogrammi. [Spento]: registra ogni fotogramma come singola fotografia. [Acceso]: registra ogni fotogramma come singola fotografia e crea un singolo filmato dalla sequenza dei fotogrammi.
Impostazioni Video	[Risoluzione Video]: scegliete una dimensione per i video Time Lapse. [Parte fotogr] : scegliete la frequenza dei fotogrammi per i video Time Lapse.

- I tempi di inizio e fine mostrati nel display sono solo indicativi. Gli orari reali possono variare in base alle condizioni di ripresa.



- 4 Le opzioni [Spento]/[Acceso] verranno visualizzate ancora una volta; verificate che [Acceso] sia evidenziato e premete il pulsante .
- 5 Scattate.

- Gli scatti sono effettuati anche se l'immagine non è a fuoco dopo l'AF. Se desiderate bloccare la posizione di messa a fuoco, fotografate in MF.
- [Vis. immagini] (P. 124) funziona per 0,5 secondi.
- Se l'attesa che precede il primo scatto, o intervallo di ripresa sono impostati su 1 minuto e 31 secondi o più, l'alimentazione del monitor e della fotocamera si spengono dopo 1 minuto. Si accendono di nuovo automaticamente 10 secondi prima dello scatto. Se il monitor è spento, premete di nuovo il pulsante **ON/OFF** per accenderlo.
- Se la modalità AF (P. 81) è impostata su [C-AF] o [C-AF+TR], viene modificata automaticamente in [S-AF].
- Le operazioni sullo schermo tattile sono disattivate durante la ripresa Time Lapse.
- Posa B, posa T e Fotografia Composita Live non sono disponibili durante la fotografia con Time Lapse.
- Il flash non funziona se il suo tempo di ricarica è superiore a quello che intercorre tra due scatti.
- Se una delle fotografie non viene registrata correttamente, il video Time Lapse non viene generato.
- Se lo spazio sulla scheda non è sufficiente, il video Time Lapse non viene registrato.
- Quanto segue annulla la modalità di ripresa Time Lapse:
utilizzo di ghiera modalità, pulsante **MENU**, pulsante  o pulsante di rilascio dell'obiettivo; collegamento del cavo USB; spegnimento della fotocamera
- Se la carica della batteria non è sufficiente, è possibile che la ripresa venga interrotta a metà. Prima di riprendere, assicurarsi che batteria sia sufficientemente carica.
- I video ripresi con [4K] selezionato per [Impostazioni Video] > [Risoluzione Video] potrebbero non venir visualizzati su alcuni sistemi di computer. Ulteriori informazioni sono disponibili sul sito web OLYMPUS.



Opzioni per modalità silenziosa (Impostazioni Silenzio [♥])

Scegliete tra le opzioni seguenti quando si scatta in modalità silenziosa (P. 75):



- Riduzione del rumore attivata/disattivata
- Se abilitare o meno [♥]), [Illuminat AF] o [Modalità flash]

1 Evidenziate [Impostazioni Silenzio [♥]] nella modalità di ripresa 2  e premete il pulsante .



2 Selezionate un'opzione con   e premete .

3 Regolate le seguenti impostazioni e premete il pulsante .

Riduzione rumore [♥]	[Auto]: consente di ridurre il rumore degli scatti a esposizione prolungata in modalità silenziosa (P. 75). Il suono dell'otturatore potrebbe essere udibile quando la riduzione del rumore è attiva. [Spento]: riduzione del rumore disattivata.
■)) (Suono beep)	[Consenti]: utilizza le impostazioni attualmente selezionate per [■))] in  Menu Custom  (P. 127). [Rifiuta]: disattiva i segnali acustici quando si scatta in modalità silenziosa.
Illuminat AF	[Consenti]: utilizza le impostazioni attualmente selezionate per [Illuminat AF] nel Menu di ripresa 2  (P. 115). [Rifiuta]: disattiva l'illuminatore AF quando si scatta in modalità silenziosa.
Modalità flash	[Consenti]: utilizza le impostazioni attuali del flash (P. 72). [Rifiuta]: disattiva il flash quando si scatta in modalità silenziosa.

Fotografia con flash con telecomando wireless (RC Mode)

È possibile acquisire foto con il flash wireless utilizzando il flash integrato e un flash speciale con funzione di telecomando.  «Fotografia con flash con telecomando wireless» (P. 150)

Uso del menu Video

Le funzioni di registrazione dei video sono impostate nel Menu Video.

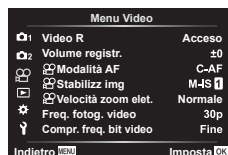

Opzione	Descrizione	
Video	[Spento]: registra i video senza audio. [Acceso]: registra i video con l'audio. [Acceso]: registra i video con l'audio; riduzione del rumore del vento abilitata.	58
Volume registr.	Regolate la sensibilità del microfono incorporato. Regola la sensibilità usando Δ ∇ e controllando il picco del livello di suono rilevato dal microfono nei secondi precedenti.	—
Modalità AF	Scegliete la modalità AF per la registrazione di video.	81
Stabilizz img	Imposta la stabilizzazione dell'immagine per la registrazione di video.	89
Velocità zoom elet.	Scegliete la velocità con cui lo zoom elettrico può aumentare o diminuire lo zoom durante la registrazione di filmati.	—
Freq. fotog. video	Scegliete la velocità fotogrammi per la registrazione di video. <ul style="list-style-type: none"> Se effettuate riprese video che saranno visualizzate sul televisore, scegliete una frequenza dei fotogrammi che corrisponda allo standard video del dispositivo; in caso contrario, il video potrebbe non essere riprodotto in modo fluido. Gli standard video variano secondo il paese o la regione: alcuni utilizzano NTSC, altri PAL. <ul style="list-style-type: none"> Se effettuate riprese da visualizzare su dispositivi NTSC, selezionate 60p (30p) Se effettuate riprese da visualizzare su dispositivi PAL, selezionate 50p (25p) 	84
Compr. freq. bit video	Scegliete la compressione per la registrazione di video.	84

- Potrebbero venire registrati i suoni emessi dal funzionamento dell'obiettivo e della fotocamera. Per evitarne la registrazione, riducete tali suoni impostando [Modalità AF] su [S-AF] o [MF], o riducendo al minimo l'utilizzo dei pulsanti della fotocamera.
- Non può essere registrato l'audio nella modalità (Diorama).
- Quando [Video] è impostato su [Spento], compare .

Uso del menu di riproduzione

Menu Riprod.

 (P. 104)



Modif.

Ordine di stampa (P. 107)

Protezione ripristino (P. 123)

Resetta ordine condivisione (P. 106)

Connessione dispositivo (P. 137)

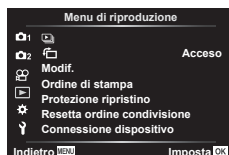

4









Funzioni menu (Menu di riproduzione)

Visualizzazione immagini ruotate ()

Quando l'impostazione è su [Acceso], le immagini in verticale vengono ruotate automaticamente e visualizzate con orientamento corretto nella visualizzazione di riproduzione.

Modifica delle immagini (Modif.)

Le immagini memorizzate possono essere modificate e salvate come immagini separate.

- 1 Selezionate [Modif.] nel menu di riproduzione  e premete il pulsante .
- 2 Usate   per selezionare [Sel. img], quindi premete il pulsante .
- 3 Usate   per selezionare l'immagine da modificare e premete il pulsante 
 - Viene visualizzato [Modifica dati RAW] se è selezionata un'immagine di tipo RAW, e [Modifica JPEG] se è selezionata un'immagine di tipo JPEG. Per le immagini registrate in formato RAW+JPEG, verranno visualizzati sia [Modifica dati RAW] che [Modifica JPEG]. Selezionate l'impostazione desiderata.
- 4 Selezionate [Modifica dati RAW] o [Modifica JPEG] e premete il pulsante .

Modifica dati RAW	Crea una copia JPEG di un'immagine RAW selezionata in base alle impostazioni.	
	Attuale	La copia JPEG viene elaborata con le impostazioni correnti della fotocamera. Regolate le impostazioni della fotocamera prima di scegliere questa opzione. Alcune impostazioni, come la compensazione dell'esposizione, non sono applicate.
	ART BKT	L'immagine viene modificata usando le impostazioni del filtro artistico selezionato.

Modifica JPEG

Scegliete tra le opzioni seguenti:
[Corr ombre]: schiarisce i soggetti scuri in controluce.
[Corr. occhi rossi]: riduce l'effetto occhi rossi dovuto alle riprese con il flash.

[]: Ritaglia un'immagine. Usate la ghiera di controllo per scegliere la dimensione del ritaglio e Δ ∇ \langle \triangleright per specificarne la posizione.



[Aspetto]: cambia il formato delle immagini da 4:3 (standard) a [3:2], [16:9], [1:1] o [3:4]. Dopo aver modificato il formato immagine, usate Δ ∇ \langle \triangleright per precisare la posizione di ritaglio.

[Bianco e nero]: crea immagini in bianco e nero.

[Seppia]: crea immagini in tonalità seppia.

[Saturazione]: aumenta la vividezza delle immagini. Regolate la saturazione del colore controllando l'immagine sullo schermo.

[]: converte la dimensione dell'immagine a 1280 × 960, 640 × 480 o 320 × 240. Le immagini con un rapporto del formato differente da 4:3 (standard) vengono convertite nel formato immagine più vicino.



[e-Ritratto]: compensa l'aspetto della pelle per maggiore uniformità.

La compensazione non può essere applicata nei casi in cui il viso non viene rilevato.

5 Al completamento delle impostazioni, premete il pulsante .

- Le impostazioni vengono applicate all'immagine.

6 Selezionate [Si] e premete il pulsante .

- L'immagine modificata viene memorizzata sulla scheda.
- La correzione degli occhi rossi potrebbe non funzionare su certe immagini.
- La modifica di immagini JPEG non è consentita nei casi seguenti:
Quando un'immagine viene memorizzata su un PC, quando sulla scheda di memoria non c'è sufficiente spazio, quando un'immagine viene memorizzata su un'altra fotocamera.
- L'immagine non può essere ridimensionata () a un formato più grande del formato originale.
- Alcune immagini non possono essere ridimensionate.
- [] (ritaglio) e [Aspetto] possono essere utilizzati solo per modificare immagini con un formato di 4:3 (standard).











Registrazione audio

E' possibile aggiungere l'audio alle immagini (fino a 30 secondi).

Durante la riproduzione, la funzione coincide con  (P. 108).

Overlay immagini

È possibile sovrapporre e salvare come immagine separata, fino a 3 fotogrammi RAW. L'immagine viene salvata con la modalità di registrazione impostata al momento del salvataggio. (Se selezionate [RAW], la copia viene salvata in formato RAW+JPEG).

- 1 Selezionate [Modif.] nel menu di riproduzione  e premete il pulsante .
- 2 Usate  per selezionare [Overlay immagini] e premete il pulsante .
- 3 Selezionate il numero di immagini nella sovrapposizione e premete il pulsante .
- 4 Usate  per selezionare le immagini RAW, quindi premete  per aggiungerle alla sovrapposizione.
 - L'immagine sovrapposta verrà visualizzata se viene selezionato il numero di immagini specificate al passo 3.
- 5 Regolate il guadagno per ciascuna immagine da sovrapporre.
 - Usate  per selezionare un'immagine e  per regolare il guadagno.
 - Il guadagno può essere regolato nell'intervallo 0,1-2,0. Verificate i risultati nel monitor.
- 6 Premete il pulsante  per visualizzare la finestra di conferma. Selezionate [Sì] e premete il pulsante .

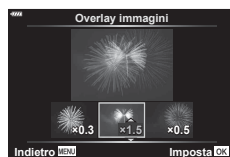
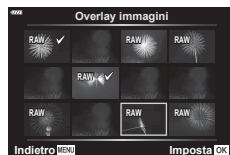











Note





















- Per sovrapporre 4 o più fotogrammi, salvate l'immagine sovrapposta come file RAW e usate ripetutamente [Overlay Immagini].

Salvataggio di immagini da un video (In-Movie Image Capture)

Salvate i fotogrammi selezionati dai video 4K come immagini fisse.



- 1 Selezionate [Modif.] nel menu di riproduzione  e premete il pulsante .
 - 2 Usate  per selezionare [Sel. Immag.], quindi premete il pulsante .
 - 3 Usate  per selezionare un video, quindi premete il pulsante .
 - 4 Selezionate [Modifica video] e premete il pulsante .
 - 5 Usate  per selezionare [In-Movie Image Capture], quindi premete il pulsante .
 - 6 Usate  per selezionare un fotogramma da salvare come immagine fissa e premete il pulsante .
 - Usate FG per saltare più fotogrammi.
 - Premete il pulsante **MENU** per tornare alla riproduzione a fotogramma singolo.
- I video registrati usando questa fotocamera possono essere modificati.
 - La data di registrazione dell'immagine può differire da quella del video originale.

Ritaglio di video (Video Trimming)

- 1 Selezionate [Modif.] nel menu di riproduzione  e premete il pulsante .
- 2 Usate   per selezionare [Sel. Immag.], quindi premete il pulsante .
- 3 Usate   per selezionare un video, quindi premete il pulsante .
- 4 Selezionate [Modifica video] e premete il pulsante .
- 5 Usate   per selezionare [Video Trimming], quindi premete il pulsante .
- 6 Selezionate [Sovrasc.] o [Nuovo File] e premete il pulsante 
 - Se l'immagine è protetta, non potete selezionare [Sovrasc.].
- 7 Decidete se la sezione da eliminare inizia con il primo fotogramma o termina con l'ultimo fotogramma, usando   per evidenziare l'opzione desiderata e premendo il pulsante  per selezionare.
- 8 Usate   per scegliere la sezione da eliminare.
 - La sezione da eliminare viene visualizzata in rosso.
- 9 Premete il pulsante .
- 10 Selezionate [Si] e premete il pulsante 
 - I video registrati usando questa fotocamera possono essere modificati.
 - La data di registrazione dell'immagine può differire da quella del video originale.

Annullamento di tutte le protezioni











Le protezioni di immagini multiple possono essere annullate contemporaneamente.

- 1 Selezionate [Protezione ripristino] nel Menu di riproduzione  e premete il pulsante .
- 2 Selezionate [Si] e premete il pulsante .

Uso del menu di impostazione

Usate il Menu Setup  per impostare le funzioni di base della fotocamera.





Opzione	Descrizione	
Config. Sch	Formattate la scheda ed eliminate tutte le immagini.	125
 (Impostazione data/ora)	Impostate l'orologio della fotocamera.	21
 (Modifica della lingua)	Scegliete una lingua diversa per i menu e i messaggi visualizzati sul monitor.	125
 (Regolazione della luminosità del monitor)	<p>Potete regolare la luminosità e la temperatura colore del monitor. Usate   per evidenziare  (temperatura del colore) o  (luminosità) e   per regolare il valore.</p> <p>Premete il pulsante INFO per modificare la saturazione del monitor da [Naturale] a [Vivid].</p>	—
Vis. immagini	<p>Scegliete se visualizzare le immagini catturate sul monitor dopo lo scatto e la durata della visualizzazione. Questa funzione è utile per eseguire un rapido controllo dell'immagine che è appena stata ripresa. E' possibile effettuare lo scatto successivo premendo a metà il pulsante di scatto mentre l'immagine catturata è visualizzata sul monitor.</p> <p>[0,3sec]–[20sec]: imposta la durata (secondi) della visualizzazione dell'immagine catturata sul monitor.</p> <p>[Spento]: l'immagine catturata viene visualizzata sul monitor.</p> <p>[Auto ]: visualizza l'immagine catturata, quindi attiva la modalità di riproduzione. Questa funzione è utile per cancellare un'immagine dopo averla controllata.</p>	—
Impostazioni Wi-Fi/Bluetooth	Regolate le impostazioni di collegamento a smartphone compatibili Wi-Fi/ Bluetooth usando la funzione wireless della fotocamera.	138, 142, 143
Firmware	Visualizza le versioni dei firmware della fotocamera e degli accessori. Controllate le versioni quando chiedete informazioni sulla fotocamera o sugli accessori o quando scaricate il software.	—

Formattazione della scheda (Config. sch)

Occorre formattare le schede con questa fotocamera prima di utilizzarle per la prima volta o se sono state utilizzate con altre fotocamere o computer.

Durante la formattazione tutti i dati memorizzati sulla scheda, comprese le immagini protette, vengono cancellate.

Se formattate una scheda usata, controllate che su di essa non vi siano immagini che desiderate conservare.  «Schede di memoria utilizzabili» (P. 147)

1 Selezionate [Config. sch] nel Menu Setup , quindi premete il pulsante .

- Se ci sono dati nella scheda, apparirà la relativa voce di menu. Selezionate [Formattare] e premete il pulsante .

2 Selezionate [Si] e premete il pulsante .



- Viene eseguita la formattazione.





Eliminazione di tutte le immagini (Config. sch)

Tutte le immagini su una scheda possono essere eliminate con un'unica azione.

Le immagini protette non vengono eliminate.

1 Selezionate [Config. sch] nel Menu Setup , quindi premete il pulsante .

2 Selezionate [Canc tutto], quindi premete il pulsante .

3 Selezionate [Si] e premete il pulsante .



- Tutte le immagini sono eliminate.







Scelta della lingua (🗨️)

Scegliete una lingua diversa per i menu e i messaggi visualizzati sul monitor.

1 Selezionate  nel Menu Setup , quindi premete il pulsante .

2 Evidenziate la lingua desiderata usando    o la ghiera di controllo.

- La finestra di dialogo per la selezione della lingua ha due pagine di opzioni. Usate la ghiera di controllo o i pulsanti    dei tasti a freccia per spostare il cursore da una pagina all'altra.

3 Premete il pulsante  quando la lingua desiderata è evidenziata.



Uso dei menu personalizzati

Potete personalizzare le impostazioni della fotocamera usando il Menu Custom .

Menu Custom

- A** AF/MF
- B** Pulsante/Ghiera
- C1/C2** Disp.(●)/PC (P. 127)
- D1/D2** Esp/ISO/BULB (P. 128)
- E** ⚡ Personal. (P. 129)
- F** ⬅️/Bilanc. bianco/Colore (P. 129)
- G** Registra (P. 130)
- H** 📷 Utilità (P. 131)







A AF/MF

MENU → ⚙️ → A

Opzione	Descrizione	
AEL/AFL	Personalizzate il blocco AF e AE.	131
☉ Priorità viso	Potete selezionare la modalità AF per la priorità ai volti o agli occhi.	71
Assist MF	Quando impostato su [Acceso], potete passare automaticamente allo zoom o al picco nella modalità di messa a fuoco manuale ruotando l'anello di messa a fuoco.	132
Reg. Obiettivo	Quando è impostato [Spento], la posizione di messa a fuoco dell'obiettivo non viene ripristinata allo spegnimento della fotocamera. Quando è invece impostato [Acceso], la messa a fuoco dello zoom motorizzato dell'obiettivo viene ripristinata.	—

B Pulsante/Ghiera

MENU → ⚙️ → B

Opzione	Descrizione	
Pulsante funzioni	Scegliete la funzione assegnata al pulsante selezionato.	97
Funzione  ☉	Scegliete la funzione del pulsante ☉ durante la riproduzione. <input checked="" type="checkbox"/> Selezione di più immagini. <input checked="" type="checkbox"/> Protezione delle immagini. <input checked="" type="checkbox"/> Contrassegno delle immagini da condividere. <input checked="" type="checkbox"/> Contrassegno delle immagini per la stampa in un secondo momento. Il numero di copie è impostato a 1. La data non viene stampata.	105, 106, 107
Funzione ghiera	Potete modificare la funzione della ghiera di controllo. [P]:  / Ps [A]: FNo. /  [S]: Tempo /  [M]: Tempo / FNo.	—

Opzione	Descrizione	
Imp controllo	Per ciascuna modalità di ripresa eccetto video, premete il pulsante per visualizzare Live Control o i controlli super LV.	76, 77
/Impostazioni Info	Sceglie le informazioni visualizzate alla pressione del pulsante INFO . [Info]: scegliete le informazioni visualizzate nella riproduzione a schermo intero. [LV-Info]: scegliete le informazioni visualizzate quando la fotocamera è nella modalità fotografia. [Impostazioni]: scegliete le informazioni visualizzate nella riproduzione indice, «Clip personali» e calendario.	132, 133
LV Est.	[Spento]: le modifiche alle impostazioni, come la compensazione dell'esposizione, vengono applicate alla visualizzazione sul monitor. [Acceso]: le modifiche alle impostazioni, come la compensazione dell'esposizione, non vengono applicate alla visualizzazione sul monitor; la luminosità viene invece regolata affinché il display si avvicini il più possibile all'esposizione ottimale.	—
Riduzione tremolio	Riduce gli effetti di sfarfallio con alcuni tipi di illuminazione, comprese le lampade fluorescenti. Quando lo sfarfallio non viene ridotto dall'impostazione [Auto], effettuate l'impostazione su [50Hz] o [60Hz] in conformità alla frequenza di alimentazione commerciale del paese in cui viene utilizzata la fotocamera.	—
Griglia visibile	Selezionate [], [], [], [], [] o [] per visualizzare una griglia sul monitor.	—
Colore del picco	Scegliete il colore dei contorni (rosso, giallo, bianco o nero) nella visualizzazione piccolo della messa a fuoco.	132

Opzione	Descrizione	
(Suono beep)	Quando impostato su [Spento], potete disattivare la riproduzione del beep al blocco della messa a fuoco premendo il pulsante di scatto. • Potrebbe essere necessario regolare le impostazioni nel menu [Impostazioni Silenzio] (P. 117) per attivare il segnale acustico quando si scatta in modalità silenziosa (P. 75).	—
HDMI	[Dimensioni uscita]: selezione del formato del segnale video digitale per il collegamento a un televisore mediante un cavo HDMI. [Controllo HDMI]: selezionate [Acceso] per consentire il funzionamento della fotocamera mediante i telecomandi dei televisori che supportano il controllo HDMI. Questa opzione ha effetto quando le immagini vengono visualizzate su un televisore.	134
Modalità USB	Scegliete una modalità di connessione della fotocamera a computer. Scegliete [Auto] per visualizzare le opzioni della modalità USB ogni volta che collegate la fotocamera.	—

Opzione	Descrizione	
Shift esposizione	Regola l'esposizione corretta separatamente per ogni modalità di esposizione. <ul style="list-style-type: none"> • Riduce il numero di opzioni di compensazione dell'esposizione disponibili nella direzione selezionata. • Gli effetti non sono visibili nel monitor. Per ottenere regolazioni normali dell'esposizione, eseguite la compensazione dell'esposizione (P. 69). 	—
Imp ISO Auto	Sceglie il limite superiore e il valore predefinito usati per la sensibilità ISO quando [Auto] è selezionato per ISO. [Limite super.]: scegliete il limite superiore per la selezione della sensibilità ISO automatica. [Default]: scegliete il valore predefinito per la selezione della sensibilità ISO automatica.	—
Filtro rumore	Sceglie la quantità di riduzione del rumore eseguita con elevate sensibilità ISO.	—
Rid rumore	Questa funzione riduce il rumore generato durante le esposizioni lunghe. [Auto]: la riduzione del rumore viene eseguita solo con lunghi tempi di posa, oppure quando la temperatura interna della fotocamera è aumentata. [Acceso]: la riduzione del rumore viene eseguita per tutti gli scatti. [Spento]: riduzione del rumore disattivata. <ul style="list-style-type: none"> • Sul display appare il tempo necessario per la riduzione del rumore. • [Spento] è selezionato automaticamente durante la fotografia in sequenza. • Questa funzione potrebbe non funzionare in modo efficace con alcuni soggetti o condizioni di ripresa. • Quando si scatta in modalità silenziosa, viene data la priorità all'impostazione [Rid rumore [♥]] nel menu [Impostazioni Silenzio [♥]] (P. 117). 	54

Opzione	Descrizione	
Timer Bulb/Time*	Sceglie l'esposizione massima per la fotografia bulb e time.	55
Live Bulb	Sceglie l'intervallo di visualizzazione durante la fotografia. Il numero di aggiornamenti è limitato. La frequenza diminuisce con alte sensibilità ISO. Toccate sul monitor o premere a metà il pulsante di scatto per aggiornare la visualizzazione. Scegliete [Spento] per disabilitare la visualizzazione.	
Live Time*		
Impostazioni composita*	Impostate un tempo di esposizione che sia di riferimento nelle pose composite.	56

* Le impostazioni per esposizione massima Bulb/Time e fotografia Composita Live si applicano solo nella modalità **M**.

Opzione	Descrizione	👉
Sincro X ⚡	Sceglie il tempo di posa quando si accende il flash.	135
Limite lento ⚡	Sceglie il tempo di posa più basso disponibile quando si usa il flash.	135
[5/7]+[2]	Quando è impostato su [Acceso], il valore di compensazione dell'esposizione viene sommato al valore di compensazione del flash.	69, 88
⚡+Bilanc. bianco	Regola il bilanciamento del bianco per l'uso con il flash.	—

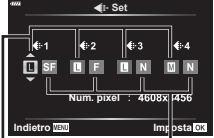
Opzione	Descrizione	👉
⏪- Imposta	<p>Si può selezionare la modalità di qualità immagine JPEG fra tre combinazioni di dimensione immagine e tre di tasso di compressione.</p> <div style="border: 1px solid gray; padding: 5px;"> <p>1) Usate <D> per selezionare una combinazione ([⏪-1] – [⏪-4]) e Δ ∇ per modificare.</p> <p>2) Premete il pulsante .</p> </div> <div style="text-align: center; margin-top: 10px;">  </div> <div style="display: flex; justify-content: space-around; margin-top: 5px;"> <div style="text-align: center;">Dimensione dell'immagine</div> <div style="text-align: center;">Rapporto di compres- sione</div> </div>	83, 135
Bilanc. bianco	Imposta il bilanciamento del bianco. Inoltre, potete effettuare una regolazione fine del bilanciamento del bianco per ogni modalità.	80, 90
WB AUTO Conserva Colore Caldo	Selezionate [Acceso] per conservare i colori «caldi» dalle immagini prese sotto illuminazione a incandescenza.	—
Sp. colore	Potete selezionare un formato per assicurarvi che i colori siano riprodotti correttamente quando le immagini scattate sono visualizzate su un monitor o stampate.	95

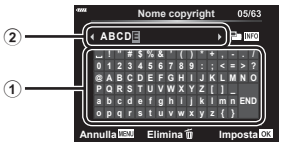
Opzione	Descrizione	👉
Nome file	<p>[Auto]: anche quando viene inserita una nuova scheda, i numeri dei file della scheda precedente vengono conservati. La numerazione dei file continua dall'ultimo numero usato o dal numero più alto disponibile nella scheda.</p> <p>[Ripristina]: quando viene inserita una nuova scheda, il numero di cartella parte da 100 e il nome di file da 0001. Se viene inserita una scheda contenente immagini, i numeri di file iniziano dal numero successivo al numero più alto presente sulla scheda.</p>	—
Mod. nome file	<p>Sceglie la modalità di assegnazione del nome ai file di immagine modificando la parte del nome di file evidenziata di seguito in grigio.</p> <p>sRGB: Pmdd0000.jpg _____ Pmdd Adobe RGB: _mdd0000.jpg _____ mdd</p> <div style="border: 1px solid gray; padding: 5px;"> <ol style="list-style-type: none"> 1) Evidenziate [sRGB] o [AdobeRGB] e premete ▷. 2) Utilizzate ◀▷ per spostare il cursore e Δ ▽ per modificare il carattere evidenziato. 3) Ripetete il passo 2 secondo necessità per creare il nome file desiderato, quindi premete il pulsante OK. </div>	—
Impostaz copyright*	<p>Aggiunge il nome del fotografo e del titolare del copyright alle nuove fotografie. I nomi possono contenere fino a 63 caratteri.</p> <p>[Info copyright]: selezionate [Acceso] per includere i nomi di fotografo e titolare del copyright nei dati Exif per le nuove fotografie.</p> <p>[Nome artista]: specificate il nome del fotografo.</p> <p>[Nome copyright]: specificate il nome del titolare del copyright.</p> <div style="border: 1px solid gray; padding: 5px;"> <ol style="list-style-type: none"> 1) Selezionate i caratteri da ① e premete il pulsante OK. I caratteri selezionati appariranno in ②. 2) Ripetete il Passo 1 per completare il nome, quindi evidenziate [END] e premete il pulsante OK. <ul style="list-style-type: none"> • Per eliminare un carattere, premere il pulsante INFO per posizionare il cursore nell'area del nome ②, evidenziate il carattere e premere INFO. </div> <div style="text-align: center; margin-top: 10px;">  </div> <p>* OLYMPUS non è responsabile per danni derivanti da controversie relative all'uso di [Impostaz copyright]. L'uso è a vostro esclusivo rischio.</p>	—

Opzione	Descrizione	
Mapp. pixel	La funzione Mapping pixel consente alla fotocamera di controllare e regolare il sensore e le funzionalità di elaborazione delle immagini.	155
Correggi livello	Potete calibrare l'indicatore di livello. [Ripristina]: ripristina le impostazioni predefinite. [Correggi]: imposta l'orientamento corrente della fotocamera come posizione 0.	—
Impost. touch screen	Attivate il touch screen. Scegliete [Spento] per disabilitarlo.	—
Riposo	La fotocamera avvia la modalità di riposo (risparmio di energia) se non viene eseguita alcuna operazione per il periodo selezionato. La fotocamera viene riattivata premendo a metà il pulsante di scatto.	—
Certificazione	Icona di visualizzazione della certificazione.	—

AEL/AFL

MENU → * → **A** → [AEL/AFL]

E' possibile eseguire messa a fuoco automatica ed esposizione premendo il pulsante a cui è stato assegnato AEL/AFL. Scegliere una modalità per ogni sistema di messa a fuoco.





Assegnazione della funzione AEL/AFL

Modalità		Funzione del pulsante di scatto				Pulsante funzioni AEL/AFL	
		Premuto a metà		Premuto a fondo		Tenendo premuto AEL/AFL	
		Messa a fuoco	Esposizione	Messa a fuoco	Esposizione	Messa a fuoco	Esposizione
S-AF	modalità1	S-AF	Bloccata	—	—	—	Bloccata
	modalità2	S-AF	—	—	Bloccata	—	Bloccata
	modalità3	—	Bloccata	—	—	S-AF	—
C-AF	modalità1	Avvio C-AF	Bloccata	Bloccata	—	—	Bloccata
	modalità2	Avvio C-AF	—	Bloccata	Bloccata	—	Bloccata
	modalità3	—	Bloccata	Bloccata	—	Avvio C-AF	—
	modalità4	—	—	Bloccata	Bloccata	Avvio C-AF	—
MF	modalità1	—	Bloccata	—	—	—	Bloccata
	modalità2	—	—	—	Bloccata	—	Bloccata
	modalità3	—	Bloccata	—	—	S-AF	—

Assist MF

MENU → * → A → [Assist MF]

Si tratta di una funzione di supporto per la messa a fuoco per MF. Quando l'anello di messa a fuoco viene ruotato, il bordo del soggetto viene migliorato oppure una parte dello schermo viene ingrandita. Quando si arresta l'uso dell'anello di messa a fuoco, lo schermo torna alla visualizzazione originale.

Ingrandisci	Ingrandisce una parte dello schermo. La parte da ingrandire può essere impostata in anticipo tramite il crocino AF.  «Richiamare opzioni di ripresa» (P. 76)
Picco	Visualizza contorni definiti in modo chiaro grazie al miglioramento del bordo. E' possibile scegliere il colore dei contorni.  [Colore del picco] (P. 127)

- Quando si usa Picco, i bordi dei soggetti piccoli tendono a un miglioramento più evidente. Non vi è alcuna garanzia di messa a fuoco precisa.

Note

- [Picco] può essere visualizzato usando i relativi pulsanti. La visualizzazione del display cambia a ogni pressione del pulsante. Assegnate la funzione di passaggio a uno dei pulsanti in anticipo usando Pulsante funzioni (P. 97).

Visualizzazione delle informazioni aggiuntive

MENU → * → G1 →  [Impostazioni info]

Info (Visualizzazione delle informazioni di riproduzione)

Usate  Info per aggiungere le seguenti visualizzazioni delle informazioni di riproduzione. Le visualizzazioni aggiunte sono visibili premendo ripetutamente il pulsante **INFO** durante la riproduzione. Potete anche scegliere di non vedere le visualizzazioni indicate nell'impostazione predefinita.



Visualizzazione istogramma



Visualizzazione alte luci e ombre



- Alte luci e ombre mostra le aree sovraesposte in rosso e quelle sottoesposte in blu.

LV-Info (Visualizzazione di informazioni di ripresa)

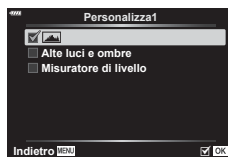
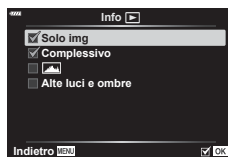
Istogrammi, Alte luci e ombre e Visualiz. misuratore liv. possono essere aggiunti a [LV-Info]. Scegliete [Personalizza1] o [Personalizza2] per selezionare le visualizzazioni che desiderate aggiungere. Le visualizzazioni aggiunte diventano visibili premendo ripetutamente il pulsante **INFO** durante lo scatto. Potete anche scegliere di non vedere le visualizzazioni indicate nell'impostazione predefinita.



Impostazioni (visualizzazione indice/calendario)

E' possibile cambiare il numero dei fotogrammi da visualizzare sulla visualizzazione indice e impostare la non visualizzazione delle schermate che sono visualizzate per impostazione predefinita con  [Impostazioni]. Le schermate indicate da un segno di spunta possono essere visualizzate premendo ripetutamente  durante la riproduzione.

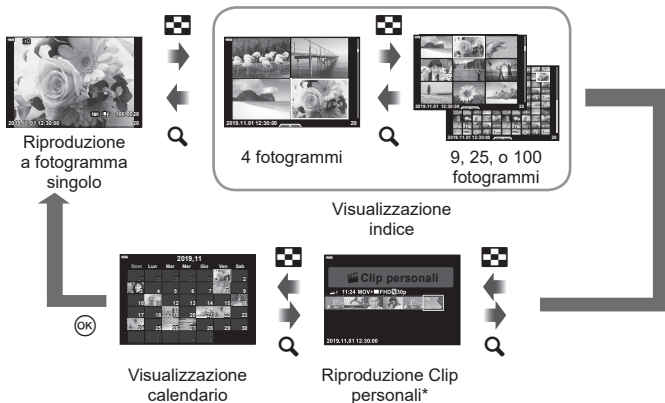

* Se sono stati creati uno o più video personali, sarà mostrato qui (P. 63).

Visualizzazione delle immagini della fotocamera su una TV

MENU → * → [C] → [HDMI]

Usate il cavo venduto separatamente con la fotocamera per riprodurre le immagini registrate sul vostro televisore. Questa funzione è disponibile durante la ripresa. Collegate la fotocamera a un televisore HD mediante un cavo HDMI per vedere immagini di alta qualità sullo schermo di un televisore.

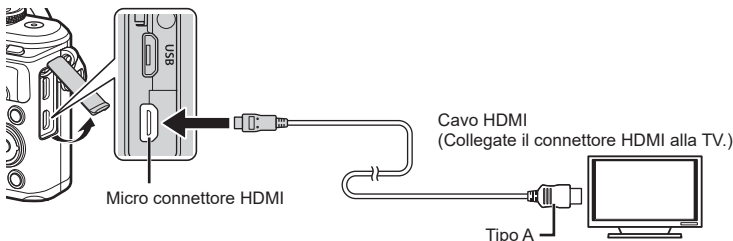

Collegate TV, fotocamera e interruttore all'ingresso del televisore.

- Il monitor della fotocamera si spegne quando collegate un cavo HDMI.
- Per cambiare l'ingresso TV, consultate il manuale di istruzioni del televisore.
- In base alle impostazioni della TV, informazioni e immagini visualizzate possono apparire ritagliate.
- Se la fotocamera è collegata tramite cavo HDMI, potete scegliere il tipo di segnale video digitale. Scegliete un formato che corrisponda al formato di ingresso selezionato nella TV.

4K	La priorità è assegnata all'uscita 4K HDMI.
1080p	La priorità è assegnata all'uscita 1080p HDMI.
720p	La priorità è assegnata all'uscita 720p HDMI.
480p/576p	Uscita HDMI 480p/576p.

- Non collegare la fotocamera ad altri dispositivi di uscita HDMI. In caso contrario potreste danneggiare la fotocamera.
- L'uscita HDMI non è attiva durante il collegamento tramite USB a un computer.
- Quando è selezionato [4K], l'uscita video nella modalità di ripresa è [1080p].

Uso del telecomando della TV

Potete operare sulla fotocamera mediante il telecomando di un televisore se collegata a una TV che supporti il controllo HDMI. Selezionate [Acceso] per [Controllo HDMI]. Se è selezionato [Acceso], i comandi della fotocamera possono essere utilizzati solo per la riproduzione.

- Potete far funzionare la fotocamera seguendo la guida operativa visualizzata sulla TV.
- Durante la riproduzione a singolo fotogramma, potete visualizzare o nascondere il display informazioni premendo il pulsante «Rosso» e visualizzare o nascondere la vista indice premendo il pulsante «Verde».
- Alcune TV potrebbero non supportare tutte le funzioni.

Tempi di posa con utilizzo del flash

MENU → * → **E** → [Sincro X ⚡]/[⚡ Limite lento]

Potete impostare le condizioni del tempo di posa quando si accende il flash.

Modalità di ripresa	Tempo di posa flash	Limite massimo	Limite minimo
P	La fotocamera imposta automaticamente il tempo di posa.	Impostazione [Sincro X ⚡] ¹	Impostazione [⚡ Limite lento] ²
A			
S	Tempo di posa impostato		Nessun limite minimo
M			

*1 1/200 secondi quando si utilizza un flash esterno venduto separatamente.

*2 Si prolunga fino a 60 secondi quando è impostata la sincronizzazione lenta.

Combinazione di dimensioni e compressione delle immagini JPEG

MENU → * → **E** → [⏪ Imposta]

Potete impostare la qualità delle immagini JPEG combinando la dimensione e il livello di compressione.

Dimensione dell'immagine		Rapporto di compressione		
Nome	Num. Pixel	SF (Super Fine)	F (Fine)	N (Normale)
L (Grande)	4608×3456	L SF	L F	L N
M (Media)	3200×2400	M SF	M F	M N
S (Piccola)	1280×960	S SF	S F	S N

Usate le funzioni LAN (Wi-Fi) e **Bluetooth®** wireless per il collegamento a uno smartphone, dove potete usare l'app dedicata per migliorare la fruizione della fotocamera sia prima sia dopo le riprese. Una volta stabilito il collegamento, potete scaricare e scattare fotografie a distanza e aggiungere tag GPS alle immagini sulla fotocamera.

- Non è garantito il funzionamento su tutti gli smartphone.

Operazioni possibili con l'applicazione specifica, OLYMPUS Image Share (OI.Share)

- Scaricamento delle immagini dalla fotocamera allo smartphone
Potete caricare le immagini presenti nella fotocamera su uno smartphone. Potete usare lo smartphone per selezionare immagini da scaricare dalla fotocamera.
- Scatto in remoto da smartphone
Tramite uno smartphone, è possibile utilizzare la fotocamera in remoto e fotografare.
- Accesso alle informazioni per sfruttare al meglio la fotocamera e la fotografia.
È possibile accedere facilmente alle spiegazioni delle tecniche fotografiche (Guida fotografica), al Manuale di istruzioni e al sito della community di condivisione foto anche quando si è in viaggio.

Per ulteriori dettagli, visitate l'indirizzo sottostante:

<http://app.olympus-imaging.com/oishare/>

Operazioni che potete effettuare con l'applicazione specifica, OLYMPUS Image Share (OI.Share)

- Eccezionale elaborazione delle immagini
Usate i controlli intuitivi per applicare fantastici effetti alle immagini scaricate sul vostro smartphone.

Per dettagli visitare l'indirizzo sottostante:

<http://app.olympus-imaging.com/oipalette/>

Operazioni che potete effettuare con l'applicazione specifica, OLYMPUS Image Track (OI.Track)

- Aggiunta di tag GPS alle immagini della fotocamera
Potete aggiungere tag GPS alle immagini con il semplice trasferimento nella fotocamera del log GPS salvato sullo smartphone.

Per dettagli visitare l'indirizzo sottostante:

<http://app.olympus-imaging.com/oitrack/>



- Prima di usare la funzione LAN wireless, leggere «Utilizzo delle funzioni wireless LAN/Bluetooth®» (P. 173).
- Olympus non si assume alcuna responsabilità per violazioni delle normative locali che disciplinano le comunicazioni wireless causate dall'uso delle funzioni LAN/Bluetooth® wireless della fotocamera al di fuori del paese o regione di acquisto.
- Come per qualsiasi comunicazione wireless, esiste sempre il rischio di intercettazione da parte di terzi.
- La funzione LAN wireless sulla fotocamera non può essere usata per la connessione a un punto di accesso domestico o pubblico.
- L'antenna si trova all'interno dell'impugnatura. Tenere l'antenna a distanza da oggetti metallici ogniqualvolta possibile.
- Se collocata all'interno di una borsa o altro contenitore, la fotocamera potrebbe non essere in grado di collegarsi allo smartphone a causa della composizione del contenitore o degli oggetti presenti in esso.

- Durante la connessione LAN wireless, la batteria si esaurisce più rapidamente. Se la carica della batteria è in esaurimento, è possibile che si perda la connessione durante un trasferimento.
- È possibile che la connessione risulti difficile o lenta in prossimità di dispositivi che generano campi magnetici, elettricità statica o onde radio, ad esempio vicino a microonde o telefoni cordless.
- La funzione LAN wireless non può essere usata se l'interruttore di protezione da scrittura della scheda di memoria è posizionato su «LOCK».

Associazione della fotocamera e dello smartphone

Attenetevi ai passaggi seguenti quando si collegano i dispositivi per la prima volta.

- Regolate le impostazioni di associazione utilizzando OI.Share, non l'app di impostazioni che fa parte del sistema operativo dello smartphone.

- 1 Avviate la copia dell'app OI.Share dedicata precedentemente installata sul vostro smartphone.
- 2 Selezionate [Connessione dispositivo] nel menu di riproduzione  e premete il pulsante .
 - Potete anche effettuare la connessione toccando  sul monitor.
- 3 Seguite la guida sullo schermo per regolare le impostazioni Wi-Fi/**Bluetooth**.
 - Il nome locale e il passcode **Bluetooth**, l'SSID e la password del Wi-Fi e il codice QR vengono visualizzati sul monitor.

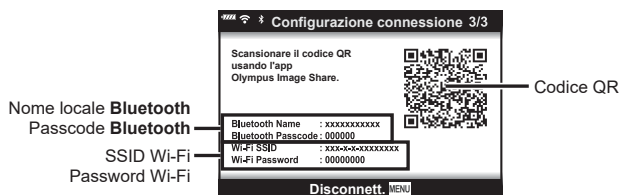

- 4 Toccate l'icona della fotocamera sulla parte inferiore del display OI.Share.
 - Viene visualizzata una scheda [Easy Setup].
- 5 Seguite le istruzioni sullo schermo in OI.Share per leggere il codice QR e regolare le impostazioni di collegamento.
 - Se non riuscite a scansionare il codice QR, seguite le istruzioni sullo schermo in OI.Share per regolare le impostazioni manualmente.
 - **Bluetooth:** Per avviare la connessione, selezionate il nome locale e inserite il passcode visualizzato sul monitor della fotocamera nella finestra di dialogo delle impostazioni **Bluetooth** in OI.Share.
 - **Wi-Fi:** Per avviare la connessione, inserite l'SSID e la password visualizzati sul monitor della fotocamera nella finestra di dialogo delle impostazioni Wi-Fi in OI.Share.
 - Verrà visualizzato  1 al termine dell'associazione.
- 6 Per terminare la connessione, premete **MENU** sulla fotocamera oppure toccate [Disconnett.] sullo schermo del monitor.
 - Potete anche spegnere la fotocamera e terminare la connessione da OI.Share.

Impostazioni wireless quando la fotocamera è spenta

Potete scegliere se la fotocamera deve mantenere il collegamento wireless con lo smartphone quando è spenta.

- 1 Evidenziate [Impostazioni Wi-Fi/Bluetooth] nel Menu Setpu \curvearrowright premete il pulsante \odot .
- 2 Evidenziate [Off Standby] e premete \triangleright .
- 3 Evidenziate l'opzione desiderata e premete il pulsante \odot .

Seleziona	Quando premete il pulsante ON/OFF per spegnere la fotocamera, viene visualizzata una finestra di dialogo di conferma che chiede all'utente se desidera che il collegamento wireless con lo smartphone rimanga attivo.
Spento	Spegnendo la fotocamera si termina il collegamento wireless con lo smartphone.
Attivato	Quando spegnete la fotocamera, il collegamento con lo smartphone rimane attivo e potete comunque usarlo per scaricare o visualizzare le immagini presenti sulla fotocamera.

■ Seleziona

Se scegliete [Seleziona] per [Off Standby], viene visualizzata una finestra di dialogo prima dello spegnimento della fotocamera se sono soddisfatte tutte le condizioni seguenti:

- È selezionato [Acceso] per [Impostazioni Wi-Fi/Bluetooth]
- La fotocamera è attualmente collegata a uno smartphone (P. 137)
- La scheda di memoria è inserita correttamente



Si	Spegnete la fotocamera ma lasciate attivo il collegamento wireless con lo smartphone.
No	Spegnete la fotocamera e terminate il collegamento wireless con lo smartphone.

- Se premete il pulsante **ON/OFF** mentre è visualizzata la finestra di dialogo di conferma, la fotocamera terminerà il collegamento wireless con lo smartphone prima di spegnersi.
- La prima volta che spegnete la fotocamera dopo averla collegata allo smartphone (P. 137), vi viene chiesto di scegliere se nascondere la finestra di dialogo di conferma in futuro. Per evitare che la fotocamera visualizzi in futuro la finestra di dialogo di conferma quando la spegnete, selezionate [Non chiedere di nuovo].

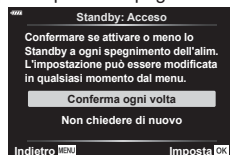

Note



- Se lasciato attivo, il collegamento wireless terminerà automaticamente nel caso in cui:
 - rimane inattivo per 24 ore
 - la scheda di memoria viene rimossa
 - la fotocamera è collegata al computer tramite USB
- Il collegamento può essere ripristinato accendendo la fotocamera.
- Se è selezionato [Acceso] per [Off Standby], la fotocamera potrebbe non accendersi immediatamente quando premete il pulsante **ON/OFF**. Se la fotocamera non si accende, premete nuovamente il pulsante **ON/OFF**.

Trasferimento delle immagini a uno smartphone

Potete selezionare immagini presenti nella fotocamera e caricarle su uno smartphone. Potete inoltre usare la fotocamera per selezionare in anticipo le immagini che desiderate condividere.  «Impostazione di un ordine di trasferimento delle immagini (Condividi ordine)» (P. 106)

1 Avviate l'app OI.Share dedicata sullo smartphone.

2 Avviate [Connessione dispositivo] sulla fotocamera (P. 137).

- Potete anche effettuare la connessione toccando  sul monitor.
- Se vi siete collegati già in precedenza allo smartphone, la fotocamera avvierà automaticamente la connessione.
- Verrà visualizzato  al termine dell'associazione.

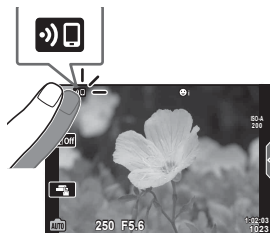

3 Toccate [Importa foto] in OI.Share sullo smartphone.

- Le immagini della fotocamera sono visualizzate in un elenco.

4 Selezionate le fotografie che desiderate trasferire e premete il pulsante Salva.

- Una volta completato il salvataggio è possibile spegnere la fotocamera tramite lo smartphone.

Note

- Se sono selezionate le seguenti opzioni per [Impostazioni Wi-Fi/Bluetooth] nel menu  (setup) della fotocamera, potete scaricare immagini sullo smartphone come descritto nei passaggi 3 e 4, anche quando la fotocamera è spenta:
 - [Disponibilità]: [Acceso]
 - [Standby]: [Acceso]

Caricamento automatico delle immagini quando la fotocamera è spenta

Configurate la fotocamera per il caricamento automatico delle immagini sullo smartphone quando è spenta:



- Contrassegnate le immagini per la condivisione (P. 106)
- Attivate Off standby (P. 138)
- Se utilizzate un dispositivo iOS, avviate OI.Share

Note

- Il caricamento automatico non è disponibile se siete connessi mediante router (ad esempio, una rete domestica), nel qual caso dovrete trasferire le immagini usando OI.Share.
- Alcuni smartphone possono terminare il caricamento se entrano in modalità di autospegnimento. Tenete attivo lo smartphone mentre è in corso il caricamento.



Fotografare in remoto con uno smartphone

Potete scattare fotografie in remoto azionando la fotocamera con lo smartphone.

- 1 Avviate l'app OI.Share dedicata sullo smartphone.
- 2 Avviate [Connessione dispositivo] sulla fotocamera (P. 137).
 - Potete anche effettuare la connessione toccando  sul monitor.
 - Se vi siete collegati già in precedenza allo smartphone, la fotocamera avvierà automaticamente la connessione.
 - Verrà visualizzato  1 al termine dell'associazione.
- 3 Toccate [Telecomando] in OI.Share sullo smartphone.
- 4 Premete il pulsante di scatto per fotografare.
 - L'immagine scattata viene salvata sulla scheda di memoria nella fotocamera.
 - Le opzioni di scatto sono in parte limitate.





Aggiunta di informazioni sulla posizione alle immagini

Potete aggiungere tag GPS alle immagini scattate durante il salvataggio del log GPS trasferendo sulla fotocamera il log GPS salvato sullo smartphone.

- 1 Prima di scattare fotografie con la fotocamera, avviate OI.Track sullo smartphone per iniziare il salvataggio del log GPS.
 - Prima di iniziare un log GPS, connettetevi una volta mediante OI.Track e sincronizzate l'orologio.
 - Durante il salvataggio del log GPS, potete usare il telefono o le altre applicazioni. Non chiudete OI.Track.
- 2 Quando avete finito di scattare le fotografie con la fotocamera, terminate la registrazione in OI.Share.
- 3 Toccate l'icona  sul monitor della fotocamera per collegare la fotocamera allo smartphone.
 - Potete effettuare il collegamento anche selezionando [Connessione dispositivo] nel menu Riprod. .
- 4 Aggiornate il log GPS sulla fotocamera mediante OI.Track.
 - Il log GPS sarà usato per aggiungere dati di località a qualsiasi fotografia scattata dopo l'avvio di OI.Track nel passaggio 1.
 -  viene visualizzato sulle immagini su cui sono state aggiunte le informazioni di posizione.
 - L'aggiunta delle informazioni di posizione può essere usata solo con smartphone dotati della funzione GPS.
 - Le informazioni sulla posizione non possono essere aggiunte ai video.

Ripristino delle impostazioni LAN/Bluetooth® wireless

Ripristinare [Impostazioni Wi-Fi/Bluetooth] ai valori di default:

- 1 Selezionate [Impostazioni Wi-Fi/Bluetooth] nel Menu Setup , quindi premete il pulsante .
- 2 Selezionate [Reimposta impostazioni] e premete .
- 3 Selezionate [Si] e premete il pulsante .
 - Saranno reimpostate le impostazioni seguenti:

Opzione	Default
Disponibilità	Attivato
Password per la connessione	— (generata a caso) *
Off Standby	Seleziona *

* Anche il collegamento con lo smartphone sarà reimpostato (disattivato).





Modificare la password

Modificare le password Wi-Fi/**Bluetooth**:

- 1 Selezionate [Impostazioni Wi-Fi/Bluetooth] nel Menu Setup , quindi premete il pulsante .
- 2 Selezionate [Password di connessione] e premete .
- 3 Attenetevi alla guida operativa e premete il pulsante .
 - Viene impostata una nuova password.
 - Potete modificare sia la password di connessione Wi-Fi sia il passcode **Bluetooth**.
 - Eseguite nuovamente il collegamento con lo smartphone dopo aver modificato le password.  «Associazione della fotocamera e dello smartphone» (P. 137)

Disabilitazione di LAN/Bluetooth® wireless

Disabilitare LAN/**Bluetooth**® wireless:

- 1** Selezionate [Impostazioni Wi-Fi/Bluetooth] nel Menu Setup , quindi premete il pulsante .
- 2** Selezionate [Disponibilità] e premete .
- 3** Selezionate [Spento] e premete il pulsante .

Note

- Per disabilitare la funzione LAN/**Bluetooth**® wireless solo quando la fotocamera è spenta, selezionate [Spento] per [Impostazioni Wi-Fi/Bluetooth] > [Standby].  «Impostazioni wireless quando la fotocamera è spenta» (P. 138)

Collegamento della fotocamera a un computer

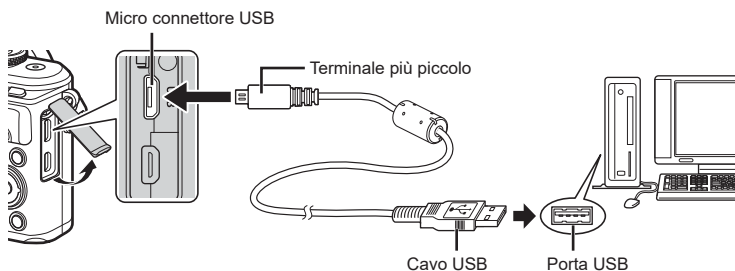

- Quando collegate la fotocamera al computer tramite USB, viene visualizzata una finestra di dialogo nel monitor che chiede di scegliere un host. Se non lo è già, selezionate [Auto] per [Modalità USB] (P. 127) nei Menu Custom della fotocamera.
- Se lo schermo della fotocamera resta vuoto dopo la connessione al computer, la batteria potrebbe essere scarica. Usate una batteria completamente carica.

Copia di immagini in un computer

I seguenti sistemi operativi sono compatibili con la connessione USB:

Windows: Windows 7 SP1/Windows 8/Windows 8.1/Windows 10

Mac: OS X v10.9-v10.11/macOS v10.12-v10.14

- 1 Spegnete la fotocamera e collegatela al computer.
 - La posizione della porta USB varia a seconda del computer. Per ulteriori dettagli, consultate le istruzioni del computer.
 - Viene visualizzata la schermata di selezione della connessione USB.
- 2 Premete Δ ∇ per selezionare [Storage]. Premete il pulsante \odot .



- 3 Il computer riconosce la fotocamera come nuovo dispositivo.
 - Il trasferimento dei dati non è garantito nei seguenti ambienti, anche se il computer è dotato di porta USB.
 - Computer con porta USB aggiunta tramite scheda di estensione, ecc., computer senza OS installato in fabbrica, o computer assemblati in casa
 - I controlli della fotocamera non possono essere utilizzati quando questa è collegata ad un computer.
 - Se la finestra di dialogo visualizzata al Passo 2 non appare quando collegate la fotocamera a un computer, selezionate [Auto] per [Modalità USB] (P. 127) nei Menu Custom della fotocamera.

Installazione del software per PC

Le fotografie e i video ripresi con la fotocamera possono essere trasferiti su un computer e visualizzati e modificati usando Olympus Workspace di OLYMPUS.

- Per installare Olympus Workspace, scaricatelo da <https://support.olympus-imaging.com/owdownload/> e seguite le istruzioni su schermo.
- Visitate il sito web sopra indicato per i requisiti di sistema e le istruzioni di installazione.
- Dovete inserire il numero di serie del prodotto prima di scaricarlo.

Registrazione utente

Visitare il sito web OLYMPUS per informazioni sulla registrazione dei prodotti OLYMPUS.

Batteria e caricabatterie

- La fotocamera impiega una batteria singola agli ioni di litio Olympus. Utilizzate esclusivamente batterie originali Olympus.
- Il consumo energetico della fotocamera varia molto a seconda dell'uso e delle condizioni.
- Poiché le seguenti operazioni comportano un grande consumo energetico anche senza scattare fotografie, la batteria si scarica rapidamente.
 - Esecuzione ripetuta della messa a fuoco automatica tramite la pressione del pulsante di scatto a metà in modalità fotografia.
 - Visualizzazione delle immagini sul monitor per un periodo prolungato.
 - Collegamento a un computer.
 - Lasciare abilitato LAN/Bluetooth® wireless.
- Se utilizzate una batteria scarica, la fotocamera può spegnersi senza visualizzare l'indicatore del livello di carica.
- Rimuovete le batterie prima di riporre la fotocamera per periodi di un mese o più. Lasciare le batterie all'interno della fotocamera per lunghi periodi ne riduce la durata, rendendole potenzialmente inutilizzabili.
- La batteria non è completamente carica al momento dell'acquisto. Prima dell'utilizzo, caricatela utilizzando il caricabatterie in dotazione.
- Il normale tempo di ricarica utilizzando il caricabatterie in dotazione è di circa 3 ore e 30 minuti (stimato).
- Non provate a usare caricabatterie non progettati appositamente per l'uso con la batteria fornita, oppure batterie non progettate appositamente per l'uso con il caricabatterie fornito.
- Se la batteria viene sostituita con un tipo di batteria errato, esiste il rischio di esplosioni.
- Eliminate le batterie usate secondo le istruzioni «ATTENZIONE» (P. 172) nel manuale di istruzioni.

Uso del caricabatterie all'estero

- All'estero, il caricabatterie può essere usato con la maggior parte delle prese elettriche domestiche nel campo di tensioni da 100 V a 240 V CA (50/60 Hz). Tuttavia, a seconda della località in cui vi trovate, la conformazione della presa di corrente a parete può variare e per il caricabatterie potrebbe essere necessario un adattatore specifico.
- Non utilizzate convertitori da viaggio disponibili in commercio poiché il caricabatterie potrebbe presentare anomalie di funzionamento.

Schede di memoria utilizzabili

In questo manuale, tutti i dispositivi di memoria sono indicati come «schede». Con questa fotocamera potete usare i seguenti tipi di schede di memoria SD (disponibili in commercio): SD, SDHC e SDXC. Per avere informazioni più aggiornate, visitate il sito Web di Olympus.



Interruttore di protezione da scrittura della scheda SD









Il corpo della scheda SD dispone di un interruttore di protezione da scrittura. Impostando l'interruttore su «BLOCCO» si evita la scrittura dei dati sulla scheda. Spostate il pulsante nella posizione di sblocco per consentire la scrittura.



- Occorre formattare le schede con questa fotocamera prima di utilizzarle per la prima volta o se sono state utilizzate con altre fotocamere o computer.  «Formattazione della scheda (Config. sch)» (P. 125)
- I dati nella scheda non vengono cancellati completamente nemmeno dopo la formattazione della stessa o la cancellazione dei dati. Al momento di gettare la scheda, distruggetela per evitare la divulgazione di informazioni personali.

Modalità di registrazione e dimensioni di file/numero di immagini memorizzabili

Le dimensioni dei file nella tabella sono approssimative per file con rapporto di formato 4:3.

Modalità di registrazione	Dimensione dell'immagine (Num. pixel)	Compressione	Formato di file	Dimensione file (MB)	Numero di immagini memorizzabili*
RAW	4608×3456	Compressione senza perdite	ORF	Circa 17,4	867
 SF		1/2,7		Circa 10,4	1326
 F		1/4		Circa 7,1	1944
 N		1/8		Circa 3,7	3783
 SF	3200×2400	1/2,7	JPEG	Circa 5,1	2696
 F		1/4		Circa 3,6	3905
 N		1/8		Circa 1,9	7395
 SF	1280×960	1/2,7		Circa 1,0	13559
 F		1/4		Circa 0,8	18079
 N		1/8		Circa 0,5	28713

* Si considera una scheda SD da 16 GB.

- Il numero di immagini memorizzabili può variare a seconda del soggetto o di fattori quali l'esistenza o meno di prenotazioni di stampa. In alcuni casi, il numero di immagini memorizzabili visualizzato sul monitor non cambia anche se scattate fotografie o cancellate immagini in memoria.
- Le dimensioni reali variano a seconda del soggetto.
- Il numero massimo di immagini che potete memorizzare visualizzato sul monitor è 9999.
- Per il tempo di registrazione disponibile per i filmati, consultate il sito Web Olympus.

Obiettivi intercambiabili

Scegliete l'obiettivo in base alla scena e al vostro intento creativo. Usate obiettivi ideati esclusivamente per il sistema Micro Quattro Terzi e con etichetta M.ZUIKO DIGITAL o il simbolo indicato a destra.

Con un adattatore, potete inoltre usare obiettivi dei sistemi Quattro Terzi e OM. E' necessario l'adattatore opzionale.



- Quando inserite o rimuovete l'obiettivo e il tappo corpo macchina dalla fotocamera, tenete la baionetta dell'obiettivo sulla fotocamera rivolta verso il basso. Ciò aiuta a impedire che polvere o altri materiali estranei cadano all'interno della fotocamera.
- Non rimuovete il tappo corpo macchina e non inserite l'obiettivo in luoghi polverosi.
- Non rivolgete in direzione del sole l'obiettivo inserito nella fotocamera. Ciò potrebbe causare un malfunzionamento della fotocamera, che potrebbe persino prendere fuoco per via dell'effetto della luce solare attraverso l'obiettivo.
- Fate attenzione a non smarrire il tappo corpo macchina o il tappo posteriore.
- Applicare il tappo corpo macchina sulla fotocamera per evitare che vi entri della polvere quando l'obiettivo non è inserito.

■ Combinazioni di obiettivo e fotocamera

Obiettivo	Fotocamera	Accessorio	AF	Esposizione
Obiettivo Micro Quattro Terzi	Fotocamera Micro Quattro Terzi	Sì	Sì	Sì
Obiettivo Quattro Terzi		Utilizzo possibile con adattatore	Sì*1	Sì
Obiettivi per il sistema OM			No	Sì*2

*1 AF non funziona durante la registrazione di filmati.

*2 L'esposizione precisa non è possibile.

Unità flash compatibili

Scegliete un'unità flash in base alle vostre esigenze, tenendo conto di fattori quali la potenza richiesta e se l'unità supporta la fotografia macro. Le unità flash progettate per comunicare con la fotocamera supportano una varietà di modalità flash, tra cui TTL auto e super FP.

Le unità flash possono essere montate sulla slitta della fotocamera o collegate usando un cavo (disponibile separatamente) e la staffa del flash. Consultate la documentazione fornita con l'unità flash per informazioni sulle funzioni del flash e il relativo utilizzo. La fotocamera supporta anche i seguenti sistemi di controllo flash wireless:

Fotografia con flash con radio-controllo: modalità CMD, ⚡CMD, RCV e X-RCV

La fotocamera controlla una o più unità flash remote tramite segnali radio. Il range di posizioni in cui possono essere posizionate le unità flash aumenta. Le unità flash possono controllare altre unità compatibili o essere dotate di radio-comandi/ricevitori per consentire l'uso di unità che non supportano il controllo radio del flash.

Fotografia con flash con telecomando wireless: modalità RC

La fotocamera controlla una o più unità flash remote tramite segnali ottici.

La modalità flash può essere selezionata utilizzando i comandi della fotocamera (P. 72).

■ Funzioni disponibili con le unità flash esterne



Unità flash	Modalità di controllo flash	GN (numero guida) (ISO100)	Sistemi wireless supportati
FL-700WR	TTL-AUTO, MANUALE, FP TTL AUTO, FP MANUALE, MULTI, RC, SL MANUALE	GN 42 (150 mm ^{*1}) GN 21 (24 mm ^{*1})	CMD, ⚡CMD, RCV, X-RCV, RC
FL-900R	TTL-AUTO, AUTO, MANUALE, FP TTL AUTO, FP MANUALE, MULTI, RC, SL AUTO, SL MANUALE	GN58 (200 mm ^{*1})	RC
FL-600R	TTL-AUTO, AUTO, MANUALE, FP TTL AUTO, FP MANUALE	GN36 (85 mm ^{*1}) GN20 (24 mm ^{*1})	RC
FL-300R	TTL-AUTO, MANUALE	GN20 (28 mm ^{*1})	RC
FL-14	TTL-AUTO, AUTO, MANUALE	GN14 (28 mm ^{*1})	RC
STF-8	TTL-AUTO, MANUALE	GN8.5	RC ^{*2}

*1 La lunghezza focale dell'obiettivo che può essere coperta (calcolata in base a una macchina fotografica a pellicola 35 mm).

*2 Funziona solo come comando (trasmettitore).

Fotografia con flash con telecomando wireless

I flash esterni sono progettati per l'uso con questa fotocamera e dispongono di modalità di controllo a distanza per la fotografia con flash wireless. La fotocamera può controllare separatamente ognuno dei tre gruppi di unità flash remote, oltre al flash interno. Per informazioni, consultate i manuali di istruzioni forniti con le unità flash esterne.

- 1 Impostate i flash remoti in modalità RC e posizionatevi in base alle esigenze.
 - Accendete le unità flash esterne, premete il pulsante MODE e selezionate la modalità RC.
 - Selezionate un canale e gruppo per ogni flash esterno.
- 2 Selezionate [Acceso] per [Mod RC ⚡] nel Menu di ripresa 2  (P. 114).
 - Premete il pulsante  per tornare alla visualizzazione in modalità RC. Premete il pulsante **INFO** per spostarvi tra i controlli super LV o i controlli live e la visualizzazione in modalità RC.
 - Selezionate una modalità flash (tenete presente che la riduzione occhi rossi non è disponibile nella modalità RC).
- 3 Regolate le impostazioni per ciascun gruppo nella visualizzazione in modalità RC.

Gruppo

- Selezionate la modalità di controllo flash e regolate l'intensità del flash separatamente per ogni gruppo. Per la modalità MANUALE, selezionate l'intensità del flash.

Regolate le impostazioni per l'unità flash della fotocamera.



The screenshot shows the camera's RC menu with the following settings:

Mode	TTL	+5,0	1/2 FP	5
Manual	1/8		Basso	
Spento	-		Ch	1
TTL	+3,0			

Labels and descriptions for the menu items:

- Valore intensità flash**: Points to the +5,0 setting.
- Flash standard/Super FP**: Points to the 1/2 FP setting. Description: Consente di passare tra il flash standard e il flash Super FP.
- Comunicazione del livello di luce**: Points to the Basso setting. Description: Consente di impostare la comunicazione della quantità di luce su [HI], [MID] o [LO].
- Canale**: Points to the Ch 1 setting. Description: Consente di impostare il canale di comunicazione allo stesso canale utilizzato sul flash elettronico.
- Modalità di controllo flash**: Points to the Mode menu.
- Intensità del flash**: Points to the +3,0 setting.

- 4 Premete il pulsante di apertura del flash per sollevare il flash.
 - Dopo la conferma della carica del flash, scattate una fotografia di prova.

■ Distanza controllo flash wireless

Posizionate i flash wireless con i sensori remoti di fronte alla fotocamera. La seguente illustrazione mostra le distanze approssimative a cui potete posizionare le unità flash. La distanza di controllo effettiva varia in base alle condizioni locali.

- Consigliamo di usare un singolo gruppo con un massimo di tre flash in remoto.
- Non potete usare le unità flash remote per esposizioni a sincronizzazione lenta della seconda tendina superiori a 4 secondi.
- Se il soggetto è troppo vicino alla fotocamera, i flash di controllo emessi dal flash in dotazione possono influire sull'esposizione (potete ridurre questo effetto diminuendo la potenza del flash interno, usando ad esempio un diffusore).
- Il limite superiore del tempo di sincronizzazione del flash è pari a 1/160 di sec. se utilizzate il flash in modalità RC.

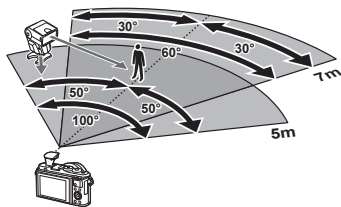

Altre unità flash esterne

Tenete presente quanto segue quando utilizzate un'unità flash di terza parte montata sulla slitta a caldo della fotocamera:

- L'uso di unità flash obsolete che applicano correnti superiori a circa 24 V al contatto X danneggiano la fotocamera.
- La connessione di unità flash con contatti di segnale non conformi con le specifiche Olympus possono danneggiare la fotocamera.
- Impostate la modalità di ripresa su **M**, il tempo di posa su un valore inferiore rispetto alla velocità sincrona del flash e la sensibilità ISO su un'impostazione diversa da [AUTO].
- Il controllo del flash può essere eseguito solo manualmente impostando il flash ai valori di sensibilità ISO e diaframma selezionati con la fotocamera. La luminosità del flash può essere regolata tramite sensibilità ISO o diaframma.
- Usate un flash con un angolo di illuminazione adatto all'obiettivo. L'angolo di illuminazione viene di solito espresso con lunghezze focali equivalenti al formato 35 mm.

Tabella di sistema

Alimentazione



BLS-50
Batteria agli ioni di litio



BCS-5
Caricabatterie per
batterie agli ioni di litio

Cavo di connessione

Cavo USB/
Cavo HDMI

Custodia / Tracolla

Tracolla/Custodia/
Custodia corpo
macchina

Scheda di memoria

SD/SDHC/
SDXC

E-PL10

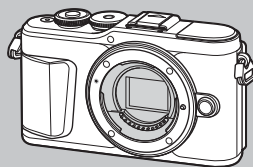

Software

Olympus Workspace

Software di modifica delle foto

OLYMPUS Image Share (OI.Share)

Olympus Image Palette (OI.Palette)

OLYMPUS Image Track (OI.Track)

App per smartphone

 : prodotti compatibili con E-PL10

 : prodotti disponibili in commercio

Per avere informazioni più aggiornate, visitate il sito Web di Olympus.

*1 Non tutti gli obiettivi possono essere utilizzati con l'adattatore. Per informazioni, consultate il sito Web ufficiale di Olympus. Tenete inoltre presente che la produzione degli obiettivi del sistema OM è cessata.

*2 Per gli obiettivi compatibili, consultate il sito Web ufficiale di Olympus.

Flash



FL-14
Flash elettronico



FL-900R
Flash elettronico



FL-700WR
Flash elettronico



FL-300R
Flash elettronico



FL-600R
Flash elettronico

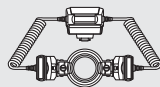

STF-8
Flash macro

Obiettivo

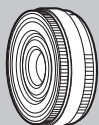

Quattro Terzi Micro, obiettivi per il sistema



MMF-2/MMF-3¹
Adattatore Quattro Terzi



MF-2¹
Adattatore OM 2



BCL-1580/BCL-0980
Tappo corpo macchina

WW
Four Thirds
Obiettivi per il sistema
Quattro Terzi

Obiettivi per il sistema OM

Obiettivo convertitore^{e2}

FCON-P01
Fisheye

WCON-P01
Wide

MCON-P01
Macro

MCON-P02
Macro

MC-14
Teleconverter

Pulizia e conservazione della fotocamera

Pulizia della fotocamera

Spegnete la fotocamera e rimuovete le batterie prima di procedere alla pulizia.

- Sulla fotocamera non usate solventi forti, quali benzene o alcool o panni trattati chimicamente.

Esterno:

- Pulite delicatamente con un panno morbido. Se la macchina è molto sporca, inumidite leggermente il panno, immergetelo in acqua poco saponata e strizzate bene. Pulite la fotocamera, quindi asciugatela con un panno asciutto. Se avete usato la fotocamera in spiaggia, usate un panno inumidito solo con acqua e ben strizzato.

Monitor:

- Pulite delicatamente con un panno morbido.

Obiettivo:

- Togliete la polvere dall'obiettivo con un soffiatore per lenti (disponibile in commercio). Pulite delicatamente l'obiettivo con un panno per lenti.

Storage

- Quando non utilizzate la fotocamera per un periodo prolungato, rimuovete la batteria e la scheda. Conservatela in un luogo fresco, asciutto e ben ventilato.
- Periodicamente inserite la batteria nella fotocamera e controllatene le funzioni.
- Rimuovete polvere e altro materiale estraneo dai tappi del corpo macchina e nella parte posteriore prima di applicarli.
- Applicare il tappo corpo macchina sulla fotocamera per evitare che vi entri della polvere quando l'obiettivo non è inserito. Verificate di ricollocare i tappi anteriore e posteriore dell'obiettivo prima di conservarlo.
- Pulite la fotocamera dopo l'uso.
- Non riponetela vicino a insetticidi.
- Evitate di conservare la fotocamera in luoghi in cui vengono trattate sostanze chimiche, in modo da proteggerla dalla corrosione.
- Se l'obiettivo non viene pulito si può avere formazione di muffa.
- Controllate ogni parte della fotocamera prima di usarla, se è rimasta inattiva per un lungo periodo. Prima di scattare fotografie importanti, accertatevi del corretto funzionamento della fotocamera facendo degli scatti di prova.

Pulizia e controllo del sensore

Questa fotocamera dispone di una funzione che ostacola l'accumulo di polvere sul sensore e che rimuove polvere e sporco dalla sua superficie per mezzo di vibrazioni a ultrasuoni. La funzione di rimozione della polvere viene attivata automaticamente all'accensione della fotocamera.

La funzione di rimozione della polvere viene eseguita contemporaneamente a quella di mapping pixel, che controlla il sensore e i circuiti di elaborazione delle immagini. Poiché la rimozione della polvere viene attivata ogni volta che la fotocamera viene accesa, questa dovrebbe essere mantenuta in posizione verticale per fare in modo che il meccanismo sia efficace.

Mapping pixel - Controllo delle funzioni di elaborazione delle immagini

La funzione Mapping pixel consente alla fotocamera di controllare e regolare il sensore e le funzionalità di elaborazione delle immagini. Prima di utilizzare la funzione Mapping pixel per essere certi del suo corretto funzionamento, attendete almeno 1 minuto dopo la ripresa o la riproduzione.

- 1 Nel Menu Custom **[H]**, selezionate [Mapp. pixel] (P. 131).
- 2 Premete **[▶]**, quindi premete il pulsante **[OK]**.
 - Mentre la funzione Mapping pixel è attiva, appare la barra [Occup.]. Una volta terminato, il menu viene ripristinato.
 - Se durante l'operazione spegnete accidentalmente la fotocamera, riprendete dal passo 1.

Informazioni e suggerimenti

La fotocamera non si accende nemmeno quando la batteria è inserita

La batteria non è completamente carica

- Caricate la batteria con il caricabatterie.

La batteria momentaneamente non funziona a causa del freddo

- La carica della batteria diminuisce a basse temperature. Rimuovete la batteria e scaldatela mettendola in tasca per un po'.

Viene visualizzata la richiesta di selezione della lingua

La finestra di dialogo illustrata in figura viene visualizzata nelle circostanze seguenti:

- La fotocamera viene accesa per la prima volta
- Avete terminato la configurazione iniziale senza aver selezionato la lingua

Scegliete una lingua secondo quanto descritto in «Configurazione iniziale» (P. 21).

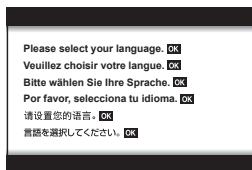

La fotocamera non scatta fotografie quando il pulsante di scatto viene premuto

La fotocamera si è spenta automaticamente

- La fotocamera attiva automaticamente la modalità di riposo per ridurre il consumo della batteria se non eseguite alcuna operazione per un determinato periodo di tempo.  [Riposo] (P. 131)
 Premete il pulsante di scatto a metà per uscire dalla modalità di riposo.
 La fotocamera si spegne automaticamente se rimane in modalità di riposo per 5 minuti.

Il flash si sta ricaricando

- Sul monitor, l'indicatore  lampeggia mentre la ricarica è in corso. Attendete che smetta di lampeggiare, quindi premete il pulsante di scatto.

È impossibile mettere a fuoco

- La fotocamera non è in grado di mettere a fuoco soggetti troppo vicini o non adatti alla messa a fuoco automatica (l'indicatore di conferma AF lampeggia nel monitor). Aumentate la distanza dal soggetto o mettete a fuoco su un oggetto a elevato contrasto alla stessa distanza dalla fotocamera del soggetto principale, componete l'immagine e scattate la fotografia.

Soggetti di difficile messa a fuoco

La messa a fuoco automatica può essere difficile nelle seguenti situazioni.

L'indicatore di conferma AF lampeggia. I soggetti non sono a fuoco.

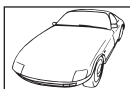

Soggetto con basso contrasto.



Luce eccessivamente brillante al centro del fotogramma

L'indicatore di conferma AF si illumina ma il soggetto non è a fuoco.



Soggetti a diverse distanze

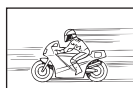

Soggetto in rapido movimento.



Il soggetto non è all'interno del mirino AF

Riduzione del rumore attivata

- Quando si riprendono scene notturne, i tempi di posa sono più lenti e le immagini presentano un rumore di fondo. La fotocamera attiva il processo di riduzione del rumore dopo aver scattato a tempi di posa bassi. Durante questo processo, non è consentito scattare. Potete impostare [Rid rumore] su [Spento].

 [Rid rumore] (P. 128)

Il numero di crocini AF è ridotto

Il numero e la dimensione dei crocini AF varia con rapporto di formato (P. 83), la modalità target AF (P. 70), e l'opzione selezionata per [Teleconverter digitale] (P. 115).

La data e l'ora non sono state impostate

La fotocamera viene usata con le impostazioni predefinite al momento dell'acquisto

- Data e ora della fotocamera non sono impostate all'acquisto. Impostate la data e l'ora prima di usare la fotocamera.  «Configurazione iniziale» (P. 21)

Le batterie sono state rimosse dalla fotocamera

- Se lasciate la fotocamera senza batterie per circa un giorno, i valori di data e ora torneranno all'impostazione predefinita. Le impostazioni saranno cancellate più rapidamente se le batterie erano state inserite nella fotocamera solo per breve tempo prima di essere rimosse. Prima di scattare fotografie importanti, controllate che le impostazioni della data/ora siano corrette.

Le funzioni impostate vengono ripristinate ai valori predefiniti

Quando ruotate la ghiera modalità o spegnete la fotocamera in una modalità di ripresa diversa da **P**, **A**, **S**, **M** o , le funzioni per le quali avete effettuato modifiche vengono ripristinate alle impostazioni predefinite.

Le fotografie scattate risultano bianche

Può accadere quando la fotografia viene scattata in condizioni di scarsa illuminazione o in controluce. Questo è dovuto a fenomeni chiamati flare (stelline, rombi, cerchi di luce bianca) e ghost (immagini parassite, sovrapposizioni di piccole porzioni di immagini, spostate rispetto ad altre). Considerate una composizione in cui nell'immagine non è inserita una sorgente luminosa intensa. I flare si possono manifestare anche quando la sorgente luminosa non è presente nell'immagine. Usate un paraluce per riparare l'obiettivo dalla sorgente luminosa. Se il paraluce non ha effetto, usate le mani per proteggere l'obiettivo dalla luce.  «Obiettivi intercambiabili» (P. 148)

Nella fotografia scattata, appaiono dei puntini chiari sul soggetto

Ciò potrebbe essere dovuto a pixel difettosi sul sensore. Eseguite [Mapp. pixel].

Se il problema persiste, ripetete la funzione mapping pixel alcune volte.  «Mapping pixel - Controllo delle funzioni di elaborazione delle immagini» (P. 155)

Il soggetto appare distorto

Le seguenti funzioni utilizzano un otturatore elettronico:

registrazione video (P. 58)/silenzio (P. 75)/modalità **SCN** panorama (P. 35), «Silenzio» (P. 35) e «Scatto multi-focus» (P. 36)/modalità  «Silenzio» (P. 42), panorama (P. 43) e «Bracketing messa a fuoco» (P. 46)

Questo potrebbe causare distorsione se il soggetto è in rapido movimento o se la fotocamera viene spostata all'improvviso. Evitate di muovere la fotocamera in maniera improvvisa durante la ripresa o utilizzate uno scatto in sequenza standard.

Nelle fotografie appaiono delle righe

Le seguenti funzioni utilizzano un otturatore elettronico che potrebbe determinare la presenza di righe a causa dello sfarfallio o di altri fenomeni associati all'illuminazione a LED o fluorescente, un effetto che può essere a volte ridotto scegliendo velocità ridotte dell'otturatore:

registrazione video (P. 58)/silenzio (P. 75)/modalità **SCN** panorama (P. 35), «Silenzio» (P. 35) e «Scatto multi-focus» (P. 36)/modalità  «Silenzio» (P. 42), panorama (P. 43) e «Bracketing messa a fuoco» (P. 46)

La fotocamera è bloccata in modalità Focus manuale (MF)

Alcuni obiettivi sono dotati di MF clutch che attiva la messa a fuoco manuale quando la ghiera di messa a fuoco è in posizione arretrata. Controllate l'obiettivo. Potete trovare ulteriori informazioni nel manuale dell'obiettivo.

Modifica del numero di fotogrammi o aggiunta di fotogrammi al display di riproduzione dell'indice

Utilizzare l'opzione [Fotogrammi]/[Impostazioni info] > [Fotogrammi] Impostazioni] nel menu Custom [C1] per modificare il numero di fotogrammi mostrati o aggiungere fotogrammi al display di riproduzione dell'indice (P. 133).

Nascondere le guide del menu

Premete il pulsante **INFO** per nascondere o mostrare le guide su schermo nel display del menu (P. 113).

Visualizzare le funzioni assegnate a ghiera e pulsanti







Utilizzate le opzioni nel menu Custom Menu [B] per visualizzare le funzioni assegnate ai controlli della fotocamera.





[Pulsante funzioni] (P. 126)/[Funzione ▶⊙] (P. 126)/[Funzione ghiera] (P. 126)

La riproduzione dei video sul televisore non è fluida

La frequenza dei fotogrammi potrebbe non corrispondere allo standard video del televisore. Visualizzate il video su un computer. Prima di registrare un video da visualizzare su un televisore, scegliete una frequenza dei fotogrammi corrispondente allo standard video del dispositivo. [Frequ. fotog. video] (P. 119)

Codici di errore

Indicazione monitor	Causa possibile	Azione correttiva
 No scheda	La scheda non è inserita, o non è riconosciuta.	Inserite una scheda o cambiate scheda.
 Errore scheda	La scheda presenta dei problemi.	Reinserite la scheda. Se il problema persiste, formattate la scheda. Se non riuscite a formattare la scheda, non potete usarla.
 Protezione scrittura	Non è possibile scrivere dati sulla scheda.	Il pulsante di protezione da scrittura della scheda è posizionato su «LOCK». Rilasciare il selettore. (P. 147)
 Scheda piena	<ul style="list-style-type: none"> La scheda è piena. Non è possibile scattare altre fotografie né registrare altre informazioni, come la prenotazione di stampa. Sulla scheda non c'è spazio sufficiente e le prenotazioni delle stampe e le nuove immagini non possono essere registrate. 	Sostituite la scheda o cancellate le immagini non desiderate. Prima di cancellare, scaricate le immagini importanti su un PC.
 No foto	Sulla scheda non ci sono immagini.	La scheda non contiene immagini. Registrate e riproducete le immagini.
 Errore fotografia	L'immagine selezionata non può essere visualizzata per la riproduzione a causa di un problema. Oppure l'immagine non può essere utilizzata per la riproduzione su questa fotocamera.	Usate un software di elaborazione delle immagini per vedere l'immagine sul PC. Se ciò non è possibile, il file di immagine è danneggiato.
 Img non modificabile	Le fotografie scattate con un'altra fotocamera non possono essere modificate in questa fotocamera.	Usate un software di elaborazione per modificare l'immagine.
A/M/G	L'orologio non è impostato.	Impostate l'orologio (P. 22).

Indicazione monitor	Causa possibile	Azione correttiva
		Spegnete la fotocamera e attendete che la temperatura interna scenda.
 <p>La temperatura interna della fotocamera è troppo alta. Prima di usare la fotocamera, è necessario attendere che si raffreddi.</p>	La temperatura interna della fotocamera è aumentata a causa degli scatti in sequenza.	Attendete lo spegnimento automatico della fotocamera. Prima di riprendere le operazioni, attendete che la temperatura interna della fotocamera diminuisca.
 <p>Batteria scarica</p>	La batteria è scarica.	Caricate la batteria.
 <p>Non connesso</p>	La fotocamera non è collegata correttamente a un computer, un display HDMI o a un altro dispositivo.	Ricollegate la fotocamera.
 <p>Imp. stampare</p>	Non è possibile creare prenotazioni di stampa per immagini registrate con un'altra fotocamera mediante questa fotocamera.	Stampate separatamente tramite personal computer, ecc.
L'obiettivo è bloccato. Prego estrarre l'obiettivo.	L'obiettivo retraibile non torna in sede.	Aprite l'obiettivo.
Controllare lo stato di un obiettivo.	Si è verificata un'anomalia tra fotocamera e obiettivo.	Spegnete la fotocamera, controllate la connessione con l'obiettivo e riaccendetela.
Questa funzione richiede un obiettivo compatibile. Montare un obiettivo sulla fotocamera.	L'obiettivo non supporta la modalità di ripresa selezionata.	Scegliete un obiettivo adeguato o una modalità di ripresa diversa.

Default

*1: È possibile ripristinare le impostazioni predefinite selezionando [Tutte] per [Ripristina].

*2: È possibile ripristinare le impostazioni predefinite selezionando [Base] per [Ripristina].







Pulsante funzioni/Live Control/Controllo super LV

Funzionamento	Default	*1	*2	
ISO	AUTO	✓	✓	79
Scatto in sequenza/autoscatto		✓	✓	74
Impostazioni crocino AF		✓	✓	70
Fotografia con flash		✓	✓	72
Modalità AF	S-AF	✓	✓	81
Modalità AF	C-AF	✓	✓	119
Rapporto di formato	4:3	✓	✓	83
		✓	✓	83
(Standard)	1920×1080 Fine 60p	✓	✓	85
(4K)	3840×2160 30p	—	—	86
(Clip)	1920×1080 Normal 60p 4s	✓	✓	86
(High-Speed)	1280×720 HighSpeed 120fps	—	—	87
Modalità (esposizione) video	P	✓	—	87

Menu di ripresa

Scheda	Funzionamento	Default	*1	*2		
	Ripristina	Base	—	—	114	
	Modalità foto	Naturale	✓	✓	78, 115	
	Teleconverter digitale	Spento	✓	✓	115	
	Esposizione		✓	✓	91	
	Stabilizz img	S-IS Acceso	✓	✓	89	
	Illuminat AF	Attivato	✓	✓	115	
	Velocità zoom elet.	Normale	✓	—	116	
		±0,0	✓	✓	88	
	Imp. Time Lapse	Spento	✓	✓	116	
	Impostazioni Silenzio [♥]	Riduzione rumore [♥]	Spento	✓	✓	117
			Rifiuta	✓	✓	
		Illuminat AF	Rifiuta	✓	✓	
Modalità flash		Rifiuta	✓	✓		
RC Mode	Spento	✓	✓	118		

Menu Video

Scheda	Funzionamento	Default	*1	*2	
	Video 	Attivato	✓	✓	119
	Volume registr.	±0	✓	—	119
	 Modalità AF	C-AF	✓	✓	119
	 Stabilizz img	M-IS 1	✓	✓	89
	 Velocità zoom elet.	Normale	✓	—	119
	Freq. fotog. video	30p	✓	—	84, 119
	Compr. freq. bit video	Fine	✓	—	84, 119

Menu riprod.

Scheda	Funzionamento		Default	*1	*2		
		Avvia	—	—	—	104	
		BGM	Happy Days	✓	✓		
		Scorrere	Tutto	✓	✓		
		Intervallo slide	3 sec.	✓	—		
		Intervallo Video	Corto	✓	—		
				Attivato	✓	✓	120
	Modif.	Sel. Immag.	Modifica dati RAW	—	—	—	120
			Modifica JPEG	—			121
			Modifica video	—			122, 123
			—	108, 121			
		Overlay immagini		—			122
Ordine di stampa			—	—	—	107	
Protezione ripristino			—	—	—	123	
Resetta ordine condivisione			—	—	—	106	
Connessione dispositivo			—	—	—	137	

⚙️ Menu Custom

Sche- da	Funzionamento		Default	*1	*2		
⚙️	AF/MF						
	A	S-AF	modalità1			126, 131	
		AEL/AFL	C-AF	modalità2	✓		✓
			MF	modalità1			
	⊖Priorità viso			✓	—	71, 126	
	Assist MF	Ingrandisci	Spento	✓	—	126, 132	
		Picco	Spento	✓	—		
	Reg. Obiettivo		Attivato	✓	✓	126	
	Pulsante/Ghiera						
	B	Pulsante funzioni	Funzione Fn		✓	—	97, 126
Funzione				✓	—		
Funzione			✓	—	126		
Funzione ghiera	P		✓	—	126		
	A	FNo.					
	S	Tempo					
		M	Tempo				

Scheda	Funzionamento		Default	*1	*2		
	Disp/)/PC						
		Imp controllo		LV-C	✓	—	77, 127
			P/A/S/M	LV-C	✓	—	
			ART	LV-C	✓	—	
			SCN/AP	LV-C	✓	—	
		Impostazioni Info	Info	Solo Img, Complessivo	✓	✓	127, 132
			LV-Info	Personalizza1 () Personalizza2 (Misuratore di livello)	✓	—	
			Impostazioni	25, Video personali, Calendario	✓	—	
	LV Est.		Spento		✓	✓	127
	Riduzione tremolio		Auto		✓	—	127
	Griglia visibile		Spento		✓	—	127
	Colore del picco		Rosso		✓	—	127
				Attivato	✓	✓	127
		HDMI	Dimensioni uscita	1080p	✓	—	127, 134
			Controllo HDMI	Spento	✓	—	
		Modalità USB		Auto		✓	✓
	Esp/ISO/BULB						
		Shift esposizione		±0	✓	—	128
Imp ISO Auto		Limite super.	6400	✓	✓	128	
		Default	200	✓	✓		
Filtro rumore		Standard		✓	✓	128	
Rid rumore		Auto		✓	✓	54, 128	
	Timer Bulb/Time		8min	✓	✓	55, 128	
	Live Bulb		Spento	✓	—	55, 128	
	Live Time		0.5 sec	✓	—	55, 128	
	Impostazioni composita		1 sec.	✓	—	56, 128	
Personalizza ⚡							
	Sincro X ⚡		1/250	✓	✓	129, 135	
	Limite lento ⚡		1/60	✓	✓	129, 135	
	+		Spento	✓	✓	69, 88, 129	
	⚡+Bilanc. bianco		WB AUTO	✓	—	129	



Sche- da	Funzionamento	Default	*1	*2			
	←/Bilanc. bianco/Colore						
		← Imposta	←-1 SF, ←-2 LF, ←-3 N, ←-4 MN	✓	✓	129, 135	
		Bilanc. bianco	Auto	✓	✓	80, 129	
		Conserva Colore Caldo	Attivato	✓	✓	129	
		Sp. colore	sRGB	✓	✓	95, 129	
	Registra						
		Nome file	Ripristina	✓	—	130	
		Mod. nome file	—	✓	—	130	
		Impostaz copyright	Info copyright	Spento	✓	—	130
			Nome artista	—	—	—	
	Nome copyright		—	—	—		
	Utilità						
		Mapp. pixel	—	—	—	131, 155	
		Correggi livello	—	✓	—	131	
		Impost. touch screen	Attivato	✓	—	131	
Riposo		1 min	✓	✓	20, 131		
Certificazione		—	—	—	131		

⌵ Menu Setup

Sche- da	Funzionamento	Default	*1	*2		
	Config. Sch	—	—	—	125	
		—	—	—	22	
		Italiano	—	—	124, 125	
			±0, ±0, Vivid	✓	—	124
	Vis. immagini	0.5 sec	✓	—	124	
	Impostazioni Wi-Fi/Bluetooth	Disponibilità	Attivato	✓	—	143
		Password per la connessione	—	—	—	142
		Off Standby	Seleziona	✓	—	138
		Reimposta impostazioni	—	—	—	142
	Firmware	—	—	—	124	

Specifiche tecniche

■ Fotocamera

Tipo	
Tipo	Fotocamera digitale con obiettivo intercambiabile Micro Quattro Terzi Standard
Obiettivo	Obiettivo M.Zuiko Digital, sistema Micro Quattro Terzi
Attacco Obiettivo	Standard Micro Quattro Terzi
Lunghezza focale equivalente su macchina fotografica a pellicola da 35 mm	Circa due volte la lunghezza focale dell'obiettivo
Sensore	
Tipo	Sensore Live MOS 4/3"
N. totale di pixel	Circa 17,20 milioni di pixel
N. di pixel effettivi	Circa 16,05 milioni di pixel
Dimensione schermo	17,3 mm (A) × 13,0 mm (V)
Rapporto di formato	1,33 (4:3)
Live view	
Sensore	Usa il sensore Live MOS
Ingrandimento	100%
Monitor	
Tipo	LCD a colori TFT da 3.0", angolo variabile, schermo tattile
N. totale di pixel	Circa 1,04 milioni di punti (formato 3:2)
Tempo	
Tipo	Otturatore sul piano focale computerizzato
Tempo di posa	1/4000 – 60 sec., fotografia posa B, posa T
Autofocus	
Tipo	Hi-Speed Imager AF
Punti di messa a fuoco	121 punti
Selezione punto di messa a fuoco	Auto, Opzionale
Controllo dell'esposizione	
Sistema di esposizione	Sistema di esposizione TTL (esposizione imager) Esposizione digitale ESP/Esposizione a preferenza centrale/Misurazione Spot
Campo misurato	EV -2 - 20 (obiettivo f/2.8, ISO100)
Modalità di scatto	 i:AUTO/ P : AE con programma (possibilità di variazione di programma)/ A : AE con priorità diaframma/ S : AE con priorità otturatore/ M : manuale/  Video/ ART : filtro artistico/ SCN : scena/  AP : Foto avanzata
Sensibilità ISO	BASSA, 200 - 25600 (1/3 passo EV)
Com. esp.	±5.0 EV (1/3 passo EV)
Bilanciamento del bianco	
Tipo	Sensore
Impostazione modalità	Bilanc. bianco predefinito/automatico (6 impostazioni)/Bilanc. bianco personalizzato/Bilanciamento bianco one touch (la fotocamera può memorizzare fino a 4 impostazioni)

Acquisizione	
Memoria	SD, SDHC e SDXC
Sistema di registrazione	Registrazione digitale, JPEG (DCF2.0), dati RAW
Standard applicabili	Exif 2.3, Digital Print Order Format (DPOF)
Audio con immagini	Formato Wave
Filmato	MPEG-4 AVC/H.264
Audio	Stereo, PCM 48kHz
Riproduzione	
Formato visualizzazione	Riproduzione fotogramma singolo/Riproduzione ingrandita/ Visualizzazione indice/Visualizzazione calendario/Clip personali
Drive	
Modalità Drive	Ripresa fotogramma singolo/Scatto in sequenza/Autoscatto/Scatto silenzioso
Scatto in sequenza	Fino a circa 8,6 fps (📷) / Fino a circa 14,1 fps (📷)
Autoscatto	Tempo operativo: 12 sec./2 sec./personalizzato
Funzione di risparmio energetico	Passaggio alla modalità di riposo: 1 minuto (questa funzione può essere personalizzata). Off: 5 minuti
Flash	
Numero guida	5,4 (ISO100•m)/7,6 (ISO200•m)
Angolo di scatto	Copre l'angolo di visualizzazione di un obiettivo da 14 mm (equivalente a 28 mm nel formato 35 mm)
Modalità di controllo flash	TTL-AUTO (modalità pre-flash TTL)/MANUAL
Velocità sinc.	1/250 s o inferiore
LAN wireless	
Standard compatibile	IEEE 802.11b/g/n
Bluetooth®	
Standard compatibile	Bluetooth Versione 4.0
Connettore esterno	
Micro connettore USB/Micro connettore HDMI (tipo D)	
Alimentazione	
Coperchio	Batteria agli ioni di litio x1
Dimensioni/peso	
Dimensioni	117,1 mm (L) × 68,0 mm (A) × 39,0 mm (P) (escluse le parti sporgenti)
Peso	Circa 380 g (comprese batteria e scheda di memoria)
Ambiente operativo	
Temperatura	0 °C - 40 °C (utilizzo)/ -20 °C - 60 °C (storage)
Umidità	Da 30% a 90% (utilizzo)/da 10% a 90% (storage)

HDMI, il logo HDMI e High-Definition Multimedia Interface sono marchi o marchi registrati di HDMI Licensing Administrator, Inc. negli Stati Uniti e in altri paesi

HDMI™
HIGH-DEFINITION MULTIMEDIA INTERFACE

■ Batteria agli ioni di litio

N. MODELLO	BLS-50
Tipo	Batteria ricaricabile agli ioni di litio
Tensione nominale	CC 7,2 V
Capacità nominale	1210 mAh
N. di cicli di carica e scarica	Circa 500 volte (varia con le condizioni d'uso)
Temperatura ambiente	da 0 °C a 40 °C (ricarica)
Dimensioni	Circa 35,5 mm (L) × 12,8 mm (A) × 55 mm (P)
Peso	Circa 46 g

■ Caricabatterie per batterie agli ioni di litio

N. MODELLO	BCS-5
Alimentazione nominale	Da CA 100 V a 240 V (50/60 Hz)
Tensione nominale in uscita	8,35 V CC, 400 mA
Tempo di ricarica	Circa 3 ore 30 minuti (temperatura ambiente)
Temperatura ambiente	0 °C - 40 °C (utilizzo)/ -20 °C - 60 °C (storage)
Dimensioni	Circa 62 mm (L) × 38 mm (A) × 83 mm (P)
Peso (senza cavo CA)	Circa 70 g

- Il cavo CA fornito deve essere utilizzato solo con questo dispositivo e non con altri prodotti. Non utilizzare cavi di altri prodotti con questo dispositivo.

- LE SPECIFICHE SONO SOGGETTE A MODIFICA SENZA PREAVVISO O OBBLIGO ALCUNO DA PARTE DEL PRODUTTORE.
- Visitate il nostro sito web per le specifiche tecniche più recenti.

MISURE DI SICUREZZA



ATTENZIONE

RISCHIO DI SCOSSA
ELETTRICA
NON APRIRE



ATTENZIONE: PER RIDURRE IL RISCHIO DI SCOSSA ELETTRICA, NON RIMUOVETE IL COPERCHIO (O LA PARTE POSTERIORE). ALL'INTERNO NON VI SONO PARTI FUNZIONALI PER L'UTENTE. AFFIDATE LA MANUTENZIONE AL PERSONALE QUALIFICATO OLYMPUS.



Il punto esclamativo incluso in un triangolo invita a consultare le importanti istruzioni d'uso e manutenzione, contenute nella documentazione fornita con il prodotto.



AVVERTENZA

In caso di mancata osservanza delle informazioni fornite con questo simbolo durante l'utilizzo del prodotto, potrebbero verificarsi lesioni gravi o la morte.



ATTENZIONE

In caso di mancata osservanza delle informazioni fornite con questo simbolo durante l'utilizzo del prodotto, potrebbero verificarsi lesioni.



AVVISO

La mancata osservanza delle informazioni fornite con questo simbolo durante l'utilizzo del prodotto, potrebbe causare danni al prodotto.

AVVERTENZA!

PER EVITARE IL RISCHIO DI INCENDIO O DI SCOSSA ELETTRICA NON SMONTATE E NON ESPONETE MAI IL PRODOTTO ALL'ACQUA E NON USATELO IN AMBIENTI MOLTO UMIDI.

Regole generali

Leggete tutte le istruzioni – Leggete tutte le istruzioni prima dell'uso. Conservate i manuali e la documentazione per riferimenti futuri.

Fonti di alimentazione – Collegate l'apparecchio solo alla fonte di alimentazione elettrica indicata sull'etichetta.

Corpi estranei – Per evitare lesioni, non inserite mai oggetti metallici nell'apparecchio.

Pulizia – Scollegate sempre la fotocamera dalla presa a parete prima di pulirla. Per la pulizia, usate solo un panno umido. Non usate mai alcun tipo di detergente liquido o spray, né solventi organici per pulire l'apparecchio.

Fonti di calore – Non usate né conservate l'apparecchio in prossimità di fonti di calore, come caloriferi, bocchette d'aria calda, forno o qualsiasi altro tipo di apparecchio che genera calore, inclusi amplificatori stereo.

Accessori – Per vostra sicurezza e per evitare di danneggiare la fotocamera, usate solo gli accessori consigliati da Olympus.

Collocazione – Per evitare danni all'apparecchio, installatelo su un treppiede o altro supporto stabile.



AVVERTENZA

- Non usate la fotocamera in presenza di gas infiammabili o esplosivi.
- Fate riposare gli occhi a intervalli regolari durante l'utilizzo del mirino.

Il mancato rispetto di questa precauzione potrebbe determinare dolore agli occhi, nausea o chinetosi. La lunghezza e la frequenza delle pause necessarie varia da persona a persona; usate il vostro giudizio. Se percepite stanchezza o malessere, evitate di utilizzare il mirino e consultate un medico, se necessario.

- Non puntate il flash e il LED (compreso l'illuminatore AF) sulle persone (neonati, bambini piccoli ecc.) a distanza ravvicinata.
 - Azionate il flash ad almeno 1 metro dal viso dei soggetti. Se il flash scatta troppo vicino agli occhi del soggetto può causare la perdita temporanea della vista.

- **Non guardate il sole o una luce forte attraverso il mirino.**
- **Tenete la fotocamera fuori della portata dei bambini.**
 - Riponete sempre la macchina fuori della portata dei bambini per impedire che le seguenti condizioni di pericolo possano causare gravi incidenti:
 - Strangolamento causato dalla tracolla avvolta attorno al collo.
 - Rischio di ingestione accidentale di batteria, schede e altre piccole componenti.
 - Scatto accidentale del flash vicino ai propri occhi o a quelli di un bambino.
 - Infortuni causati dalle parti operative della macchina.
- **Se notate che il caricabatteria emette fumo, calore, rumore o odore insolito, interrompetene immediatamente l'uso e scollegatelo dalla rete elettrica, quindi contattate un distributore autorizzato o un centro di assistenza.**
- **Spegnete immediatamente la fotocamera se notate fumo, odori o rumori insoliti.**
 - Non togliete mai le batterie a mani nude per evitare scottature o incendi.
- Non usate la fotocamera con le mani bagnate. Tale operazione potrebbe provocare surriscaldamento, esplosioni, incendi, scosse elettriche o malfunzionamenti.
- **Non lasciate la fotocamera in luoghi ad alta temperatura.**
 - Le parti possono deteriorarsi e in alcuni casi la fotocamera potrebbe incendiarsi. Non usate il caricabatteria se è coperto da qualche oggetto (come una coperta). Ciò potrebbe causare un surriscaldamento e quindi un incendio.
- **Maneggiate la fotocamera con cura per evitare scottature dovute a basse temperature.**
 - Quando la fotocamera contiene parti metalliche, il surriscaldamento può causare scottature dovute a basse temperature. Prestare attenzione a quanto segue:
 - Quando usata a lungo, la fotocamera si surriscalda. Il contatto con la fotocamera in queste condizioni può causare scottature per basse temperature.
 - In luoghi con temperature molto basse, la temperatura del corpo della fotocamera può essere inferiore alla temperatura ambiente. Per maneggiare la fotocamera si consiglia l'uso dei guanti.
- Per proteggere la tecnologia di alta precisione contenuta in questo prodotto non lasciate mai la fotocamera nei luoghi sotto indicati, sia per l'utilizzo sia quando non viene utilizzata:
 - Luoghi in cui temperatura e/o umidità sono elevati o sono soggetti a variazioni estreme. Luce diretta del sole, spiagge, auto chiuse o vicino a fonti di calore (fornelli, termosifoni e così via) o umidificatori.
 - In ambienti sabbiosi o polverosi.
 - Nelle vicinanze di oggetti infiammabili o esplosivi.
 - In luoghi umidi, come ad esempio bagni o sotto la pioggia.
 - In luoghi soggetti a forti vibrazioni.
- La fotocamera utilizza una batteria agli ioni di litio specificata da Olympus. Caricate la batteria con il caricabatterie indicato. Non utilizzate altri caricabatterie.
- Non scaldate né bruciate le batterie in forni a microonde, su piastre calde o in recipienti a pressione e così via.
- Non lasciate la fotocamera su dispositivi elettromagnetici o nelle vicinanze di essi. Ciò può causare surriscaldamenti, scottature o esplosioni.
- Non collegate i terminali con oggetti metallici.
- Quando riponete o trasportate le batterie, evitate il contatto con oggetti metallici come collane, spille, fermagli, chiavi, ecc. Un eventuale corto circuito potrebbe causare surriscaldamenti, esplosioni o scottature.
- Per evitare perdite dalla batteria o danni ai terminali, attenersi scrupolosamente a tutte le istruzioni relative al suo utilizzo. Non tentate di smontare le batterie o di modificarle in qualsiasi modo, di saldarle, ecc.
- Se il fluido della batteria entra in contatto con gli occhi, lavarli immediatamente con acqua corrente fredda e rivolgersi a un medico.
- Se non potete rimuovere la batteria dalla fotocamera, rivolgetevi a un centro di assistenza o distributore autorizzato. Non tentate di rimuovere la batteria forzandola. Danni alla parte esterna della batteria, ad esempio graffi, potrebbero produrre surriscaldamento o esplosione.
- Tenete le batterie lontano dalla portata di bambini ed animali domestici. In caso di ingestione di una batteria, rivolgetevi immediatamente al medico.
- Per evitare che le batterie perdano liquido, si surriscaldino o causino incendi o esplosioni, usate solo le batterie consigliate per questo apparecchio.
- Se le batterie ricaricabili non sono state ricaricate entro il tempo specificato, interrompete la ricarica e non utilizzatele.

- Non utilizzate batterie che presentino graffi o danni sull'involucro, e non graffiatele.
- Non sottoponete le batterie a forti urti o a vibrazioni continue facendole cadere o battendole.
Ciò può causare esplosioni, surriscaldamenti o bruciature.
- Se le batterie perdono, presentano un odore inusuale, si scoloriscono, si deformano o comunque si alterano durante il funzionamento, spegnete la fotocamera e allontanatevi immediatamente se ha preso fuoco.
- Se il liquido della batteria si deposita sugli abiti o sulla pelle, rimuovere gli abiti e lavare immediatamente l'area interessata con acqua corrente fredda. Se il liquido brucia la pelle, rivolgersi immediatamente a un medico.
- Non utilizzare batterie agli ioni di litio in un ambiente a bassa temperatura. Questo potrebbe causare la generazione di calore, ignizione o esplosione.
- La batteria agli ioni di litio Olympus è stata ideata per l'impiego esclusivo con la fotocamera digitale Olympus. Non utilizzate la batteria con altri dispositivi.
- **Evitate di far utilizzare o far trasportare le batterie a bambini o animali/cuccioli (per prevenire comportamenti pericolosi come leccare, mettere in bocca o masticare le batterie).**

Usate solo la batteria ricaricabile e il caricabatterie dedicati

Consigliamo vivamente l'uso esclusivo di batterie ricaricabili e caricabatterie AC Olympus dedicati originali con questa fotocamera. L'uso di batterie ricaricabili e/o di un caricabatterie non originali potrebbe causare un incendio o provocare danni alle persone dovuti a perdite di liquido, surriscaldamento, combustione o danni alla batteria. Olympus non si assume alcuna responsabilità per incidenti o danni conseguenti dall'uso di una batteria e/o caricabatterie non originali Olympus.

ATTENZIONE

- **Non coprite il flash con la mano durante l'uso.**
- Non lasciate le batterie in luoghi esposti alla luce diretta del sole o ad alta temperatura, in auto sotto il sole cocente o vicino ad una fonte di calore, ecc.
- Tenere sempre asciutte le batterie.
- Le batterie possono surriscaldarsi durante un uso prolungato. Per evitare lievi ustioni, non rimuovetele subito dopo aver usato la fotocamera.

- Questa fotocamera utilizza una batteria agli ioni di litio Olympus. Utilizzate la batteria originale designata. Se la batteria viene sostituita con un tipo di batteria errato, esiste il rischio di esplosioni.
- Riciclate le batterie per salvaguardare le risorse del pianeta. Quando gettate le batterie esaurite, accertatevi di coprire i terminali e osservate sempre le norme e le leggi locali.

AVVISO

- **Non usate e non riponete la fotocamera in ambienti polverosi o umidi.**
- **Usate solo schede di memoria SD/SDHC/SDXC. Non usate mai altri tipi di schede.** Se inserite involontariamente un altro tipo di scheda nella fotocamera, contattate un distributore autorizzato o un centro assistenza. Non tentate di rimuovere la scheda forzandola.
- Effettuate regolarmente il backup dei dati importanti su un computer o un altro dispositivo di archiviazione per prevenire la perdita accidentale.
- OLYMPUS non si assume alcuna responsabilità per eventuali perdite di dati associate a tale dispositivo.
- Fate attenzione quando portate la fotocamera appesa alla tracolla. Potrebbe facilmente impigliarsi negli oggetti e causare gravi danni.
- Prima di trasportare la fotocamera, rimuovete il treppiede e tutti gli altri accessori non OLYMPUS.
- Non fate cadere la fotocamera e non sottoponetela a forti urti o vibrazioni.
- Quando inserite o rimuovete la fotocamera da un treppiede, ruotate la vite del treppiede, non la fotocamera.
- Non toccate i contatti elettrici sulla fotocamera.
- Non lasciate la fotocamera puntata direttamente verso la luce del sole. L'obiettivo o la tendina dell'otturatore potrebbero danneggiarsi, scolorirsi, rovinare il dispositivo di acquisizione immagini o provocare incendi.
- Non esporre il mirino a sorgenti luminose intense o luce solare diretta. Il calore potrebbe danneggiare il mirino.
- Non tirate e non spingete l'obiettivo.
- Assicuratevi di rimuovere eventuali gocce d'acqua o altra forma di umidità dal prodotto prima di sostituire la batteria o aprire o chiudere le protezioni.
- Prima di riporre la macchina per lunghi periodi, togliete le batterie. Per evitare formazione di condensa o muffa all'interno della fotocamera, conservatela in un luogo

fresco e asciutto. Dopo lo stoccaggio, controllate la fotocamera accendendola e premendo il pulsante di scatto per controllare che funzioni normalmente.

- La fotocamera potrebbe non funzionare correttamente se usata in luoghi soggetti a campi magnetici/elettromagnetici, onde radio o alta tensione, come vicino a un televisore, forno a microonde, videogiochi, altoparlanti, monitor di grandi dimensioni, antenne TV/ radio o tralicci di trasmissione. In tali casi, prima di riutilizzare la fotocamera, spegnetela e riaccendetela.
- Osservate sempre le norme relative all'ambiente di utilizzo descritte nel manuale della fotocamera.
- Inserite le batterie come descritto nelle istruzioni operative.
- Prima di caricarle, controllate sempre che le batterie non presentino perdita di liquido, scolorimento, deformazione o altre anomalie.
- Togliete sempre le batterie dalla fotocamera quando la riponete per lunghi periodi.
- Se conservate la batteria per un lungo periodo, riponetela in un luogo fresco.
- La quantità di energia consumata dalla fotocamera varia a seconda delle funzioni usate.
- Nelle condizioni elencate in seguito, l'energia viene consumata continuamente con conseguente riduzione della durata delle batterie.
 - Viene usato ripetutamente lo zoom.
 - Il pulsante di scatto viene ripetutamente premuto a metà in modalità di ripresa attivando l'autofocus.
 - Sul monitor viene visualizzata un'immagine per un periodo prolungato.
- Se usate una batteria deteriorata, la fotocamera può spegnersi senza visualizzare il segnale di batteria esaurita.
- Se i poli della batteria si bagnano o si ungono, la fotocamera potrebbe non funzionare. Pulite bene la batteria con un panno asciutto prima dell'uso.
- Caricate sempre la batteria al primo utilizzo o quando non la usate per lunghi periodi.
- Quando usate il dispositivo con le batterie a basse temperature, cercate di tenere la fotocamera e le batterie di riserva in un luogo più caldo possibile. Le batterie che si scaricano alle basse temperature possono essere ripristinate quando sono portate a temperatura ambiente.
- Prima di intraprendere un lungo viaggio, in particolare all'estero, acquistate delle batterie di scorta. In viaggio, le batterie consigliate potrebbero essere difficili da trovare.

Utilizzo delle funzioni wireless

LAN/Bluetooth®

- **Spegnete la fotocamera negli ospedali e nei luoghi in cui sono presenti apparecchiature mediche.**
Le onde radio provenienti dalla fotocamera possono influire negativamente su tali apparecchiature, causando un malfunzionamento e, di conseguenza, un incidente. Disattivate le funzioni wireless LAN/Bluetooth® in prossimità di attrezzature mediche (P. 143).
- **Spegnete la fotocamera quando siete in aereo.**
L'uso di dispositivi wireless a bordo può ostacolare il funzionamento corretto dei dispositivi dell'aereo. Disattivate le funzioni wireless LAN/Bluetooth® a bordo dell'aeromobile (P. 143).

Monitor

- Non esercitate pressione sul monitor, altrimenti l'immagine potrebbe risultare deformata con conseguente anomalia della modalità riproduzione o deterioramento del monitor.
 - Sul fondo/sommità del monitor può apparire una striscia di luce: non è un guasto.
 - Quando un soggetto viene visualizzato in diagonale nella fotocamera, i bordi possono apparire a zig-zag sul monitor. Non è un guasto; sarà meno evidente nella modalità riproduzione.
 - In luoghi soggetti a basse temperature, il monitor può impiegare più tempo per accendersi o i colori possono cambiare temporaneamente.
Quando usate la fotocamera in luoghi molto freddi, è consigliabile mettere occasionalmente la macchina in un luogo caldo. Il monitor che abbia scarse prestazioni a causa delle basse temperature torna a funzionare regolarmente alle temperature normali.
 - Il monitor di questo prodotto è fabbricato con elevata precisione, tuttavia, potrebbero essere presenti pixel sempre accesi o spenti nel monitor. Tali pixel non influenzano l'immagine da salvare. A causa delle caratteristiche, a seconda dell'angolazione è possibile notare disomogeneità del colore o della luminosità, ma questo è dovuto alla struttura del monitor. Non si tratta di anomalia o malfunzionamento.
- ### Note legali e altro
- Olympus non risponde e non riconosce alcuna garanzia per i danni o gli utili che si prevede possano derivare dall'uso legale del presente apparecchio o su richiesta di terzi, causati dall'uso inadeguato dell'apparecchio.

- Olympus non risponde né riconosce alcuna garanzia per danni o vantaggi derivanti dal corretto utilizzo del presente apparecchio, causati dalla cancellazione dei dati e delle immagini.

Inefficacia della garanzia

- Olympus non risponde e non riconosce alcuna garanzia, esplicita o implicita, riguardante il contenuto del presente manuale scritto o software, e in nessun caso sarà responsabile di garanzie implicite di commerciabilità o adeguatezza a qualsiasi scopo particolare o per danni conseguenti, incidentali o indiretti (inclusi, ma non limitati ai danni per mancato guadagno, interruzione di attività e perdita di dati di lavoro) derivanti dall'uso o impossibilità di usare tali materiali scritti, software o apparecchiature. Alcuni paesi non consentono l'esclusione o la limitazione di responsabilità per i danni conseguenti o incidentali o della garanzia implicita, quindi i suddetti limiti possono non essere applicabili al vostro caso.
- Olympus si riserva tutti i diritti sul presente manuale.

Avvertenza

Fotografie non autorizzate o l'uso di materiali coperti dai diritti d'autore possono violare le relative leggi sui diritti d'autore. Olympus non si assume alcuna responsabilità per fotografie non autorizzate, per l'uso o altri atti che violino i diritti dei titolari dei copyright.

Note sui diritti d'autore

Tutti i diritti riservati. Il contenuto del presente manuale o software non può essere riprodotto né interamente né in parte, né usato in qualsiasi modo o con qualsiasi mezzo elettronico o meccanico, inclusa la fotocopia e la registrazione o l'uso di qualsiasi tipo di sistema di memorizzazione e recupero di dati senza il previo consenso scritto di Olympus. Olympus non si assume alcuna responsabilità per l'uso delle informazioni contenute nel presente materiale o software né per i danni derivanti dall'uso delle informazioni contenute negli stessi. Olympus si riserva il diritto di modificare le caratteristiche e il contenuto della presente pubblicazione o del software senza obbligo di preavviso.

Marchi di fabbrica

- Microsoft e Windows sono marchi registrati di Microsoft Corporation.
- Mac, OS X e macOS sono marchi di Apple Inc.
- Il logo SDXC è un marchio di SD-3C, LLC.
- Il logo Apical è un marchio registrato di Apical Limited.
- Micro Quattro Terzi, Quattro Terzi e il logo Micro Quattro Terzi e



Quattro Terzi sono marchi o marchi registrati di OLYMPUS CORPORATION in Giappone, negli Stati Uniti, nei Paesi dell'Unione Europea e in altri Paesi.

- Wi-Fi è un marchio registrato di Wi-Fi Alliance.
- Il logo Wi-Fi CERTIFIED è un contrassegno di certificazione di Wi-Fi Alliance.
- Loghi e il termine Bluetooth® sono marchi commerciali depositati appartenenti a Bluetooth SIG, Inc. e qualsiasi utilizzo di tali marchi da parte di OLYMPUS CORPORATION è concesso in licenza.
- Le norme sui sistemi di memorizzazione file per fotocamere menzionati nel presente manuale sono le Design Rule for Camera File System / DCF (Norme di Progettazione di Sistemi di File di macchine fotografiche/DCF) stipulate dall'associazione JEITA (Japan Electronics and Information Technology Industries Association, Associazione delle Industrie Giapponesi di Elettronica e Tecnologia Informatica).
- Tutti gli altri nomi di società e prodotti sono marchi registrati e/o marchi dei rispettivi proprietari.































THIS PRODUCT IS LICENSED UNDER THE AVC PATENT PORTFOLIO LICENSE FOR THE PERSONAL AND NONCOMMERCIAL USE OF A CONSUMER TO (i) ENCODE VIDEO IN COMPLIANCE WITH THE AVC STANDARD ("AVC VIDEO") AND/OR (ii) DECODE AVC VIDEO THAT WAS ENCODED BY A CONSUMER ENGAGED IN A PERSONAL AND NON-COMMERCIAL ACTIVITY AND/OR WAS OBTAINED FROM A VIDEO PROVIDER LICENSED TO PROVIDE AVC VIDEO. NO LICENSE IS GRANTED OR SHALL BE IMPLIED FOR ANY OTHER USE. ADDITIONAL INFORMATION MAY BE OBTAINED FROM MPEG LA, L.L.C. SEE [HTTP://WWW.MPEGLA.COM](http://www.mpegla.com)

Il software di questa fotocamera può includere software di terzi. Qualsiasi software di terzi è soggetto ai termini e condizioni, imposti dai proprietari o licenziatari di tale software, sotto i quali vi viene fornito tale software.

Tali termini ed eventuali altre note relative a software di terzi possono essere reperite nel file PDF relativo alle note del software disponibile all'indirizzo <http://www.olympus.co.jp/en/support/imsjg/digicamera/download/notice/notice.cfm>

Indice

Simboli

 (Suono beep).....	127
 (Protezione).....	105
 Limite lento.....	129, 135
 +Bilanc. bianco.....	129
 Sincro X.....	129, 135
 Mod RC.....	150
 (Riproduzione ingrandita).....	103
 (Regolazione della luminosità del monitor).....	124
 (Visualizzazione indice).....	103, 111, 133
 /Impostazioni Info.....	127, 132
 + 	129
	74
 (Cancellazione di singoli fotogrammi).....	105
 (Lingua).....	124
 (Bilanciamento del bianco one touch).....	81, 98
 (Selezione immagine).....	106
 (Priorità viso AF).....	71
 (Rotazione immagine).....	120
 <small>WB</small> <small>AUTO</small> Conserva Colore Caldo.....	129
 (Anteprima).....	98
 (Sequenziale L).....	74
 (Sequenziale H).....	74
 Info.....	127
 Impostazioni.....	127
 Imp controllo.....	127
 Pulsante (Scelta rapida).....	30
 pulsante (Video).....	58, 97, 126
 (Condividi ordine).....	106

A

A (modalità Priorità diaframma).....	52
AdobeRGB.....	95
AE Bracketing.....	45
AEL/AFL.....	131
AF Continuo.....	81
AF Mode.....	81
Filmato.....	119

AF Singolo.....	81
Anteprima (☺).....	98
Area AF.....	70
ART (Art Filter).....	47
Art Fade.....	61
Aspetto img.....	83
Assist MF.....	126, 132
Autoritratti.....	67
Autoscatto.....	74

B

BGM.....	65, 104
Bilanc. bianco.....	129
Bilanciamento del bianco.....	80
Bilanciamento del bianco one-touch (☑).....	81, 98
Blocco AE.....	98, 126, 131
Bluetooth Menu.....	136
Bracketing messa a fuoco.....	46
BULB.....	55

C

C-AF (AF Continuo).....	81
C-AF+TR (Tracking AF).....	82
Cancella	
Immagini selezionate.....	106
Singolo fotogramma.....	105
Tutte le immagini.....	125
Carica batteria.....	15
Certificazione.....	131
Clip.....	63
Colore del picco.....	127
Colore monocromatico.....	94
Colore Parziale.....	50
Com. esp.....	69
Comp. eff. trapezio.....	44
Compensazione bilanciamento del bianco.....	90
Compr. freq. bit video.....	84, 119
Condividi ordine.....	106
Config. Sch.....	125

Connessione	
Computer	144
Smartphone	136
Connessione USB	144
Contrasto	92
Controllo alte luci e ombre	96
Controllo dell'intensità del flash	88
Correggi livello	131

D

Dati exif	130
Dimensione dell'immagine	
Filmato	84
Immagine	129, 135, 147
Dimensione file	147
DPOF	107

E

Effetti Video	61
Effetto (i-Enhance)	94
Esp Multip	40
Esposizione	91

F

Filtro colore	93
Filtro rumore	128
Firmware	124
Flash	72
Flash con telecomando wireless	150
Formato di file	147
Formattazione	125
Fotografia Composita Live	38, 56
Fotografia con flash con radio-controllo	149
Fotografia remota	141
Freq. fotog. video	84, 119
Funzione ghiera	126

G

Ghiera di messa a fuoco	82
Ghiera modalità	27
Griglia visibile	127

H

HDMI	127, 134
HDR	41
HDR Controluce	35

I

Ignora sbiancamento	49
Illuminat AF	28, 115
Immagine RAW	84
Imp controllo	127
Imp ISO Auto	128
Impostaz copyright	130
Impostazione data/ora (🕒)	21
Impostazione lingua (🌐)	124
Impostazioni composita	128
Impostazioni crocino AF	70
Impostazioni qualità dell'immagine	
Filmato	84
Immagine	83, 129, 135, 147
Impostazioni Silenzio (🔇)	117
Impostazioni Wi-Fi/ Bluetooth	124, 138, 142, 143
Impost. touch screen	131
Informazioni posizione	141
In-Movie Image Capture	122
Installazione	145

L

Live Bulb	128
Live Control	76
Live Guide	31
Livello batteria	20
LIVE TIME	39, 55
Log GPS	141
Lunga esposizione (BULB/LIVE TIME)	55
LV Est	127
LV-Info	127, 132

M

M (Modalità manuale)	54
Mapp. pixel	131, 155
Menu	113, 162

Menu Custom	126, 164
Menu di ripresa	114, 162
Menu di ripresa 1	114
Menu di ripresa 2	114
Menu Riprod.	120, 163
Menu Setup	124, 166
Menu Video	119, 163
Messa a fuoco manuale	82
MF (messa a fuoco manuale)	82
MF (Pulsante funzioni)	98
Misuratore di livello	26
Modalità AP	37
Modalità AUTO (AUTO)	31
Modalità di scatto	27
Modalità foto	78, 115
Modalità foto avanzata	37
Modalità messa a fuoco	81
Modalità USB	127
Modalità Video	60, 87
Modifica dati RAW	120
Modifica JPEG	121
Mod. nome file	130
Mod RC (Mod RC ⚡)	150
Multi Eco	61

N

Nitidezza	91
Nome file	130
Numero di immagini memorizzabili	147
Num. Pixel	135, 147

O

Obiettivi intercambiabili	148
OI.Palette	136
OI.Share	136
OI.Track	136
Olympus Workspace	145
One Shot eco	61
Operazioni su schermo tattile	57, 111
Ottimizzaz.	93
Overlay immagini	122

P

P (Modalità di programma)	51
Pannello di controllo super LV	77
Panorama	43, 110
Pellicola istantanea	49
Picco	98, 132
Posa B	55
Posa T	55
Presentazione	104
Priorità occhi AF	71
Priorità viso AF	71
Protezione	105
Protezione ripristino	123
Pulsante Fn	97
Pulsante funzioni	97
Pulsante INFO	26, 101, 113

Q

Qualità dell'immagine	
Immagine (📷🔍)	83
Video (📹🔍)	84

R

Rapporto di compressione	83, 135, 147
Rapporto di formato	83
Registrazione	145
Registrazione audio	
Immagine	108
Registrazione di filmati n	58
Reg. Obiettivo	126
Regolazione	50
Regolazione luminosità monitor	124
Regolazione volume	105
Rid rumore	128
Riduzione tremolio	127
Riposo	20, 131
Ripresa Time Lapse	116
Ripristina	114
Riproduzione	
Filmato	102, 105
Immagine	102, 103
Riproduzione ingrandita	103

Riquadro zoom AF.....	99
Rotazione	103, 120

S

S (modalità Priorità otturatore).....	53
S-AF (AF singolo).....	81
S-AF+MF (AF singolo e messa a fuoco manuale).....	82
Saturazione	92
Scatto in sequenza	74
Scheda	17, 147
Scheda SD	147
Formattazione della scheda.....	125
Scie luminose	34
SCN (Scene).....	33
Selezione immagine	106
Sensibilità ISO	79
Shift esposizione	128
Silenzio [♥]	35, 42, 75
Software PC	145
Sp. colore	95, 129
sRGB	95
Stabilizz img	89
Filmato	119
Storage	144
Suono beep	127
Super Spot AF	99

T

Teleconverter digitale.....	69, 115
Timer Bulb/Time	128
Tracking AF	82
Trasferimento immagine a smartphone	140
Trimming	
Filmato	123
Immagine JPEG.....	121
TV	134

U

Unità flash esterne.....	149
--------------------------	-----

V

Variazione di programma (Ps).....	51
Vecchio Film	61

Velocità zoom elet.	
Filmato	119
Immagine	116
Video 🎥	119
Video personali.....	63, 109
Video slow-motion	66
Video Time Lapse.....	116
Vis. immagini	124
Visualizzazione	
calendario	103, 111, 133
Visualizzazione indice	103, 111, 133
Visualizzazione informazioni	24
Riproduzione.....	100
Visualizzazione istogramma	26
Volume registr.....	119

Z

Zoom video.....	61
-----------------	----

OLYMPUS EUROPA SE & CO. KG

Edifici: Consumer Product Division
Wendenstrasse 14 – 18, 20097 Amburgo, Germania
Tel.: +49 40 – 23 77 3 – 0/Fax: +49 40 – 23 07 61
Consegna merci: Modul H, Willi-Bleicher Str. 36, 52353 Düren, Germania
Corrispondenza: Postfach 10 49 08, 20034 Amburgo, Germania

Supporto Tecnico Clienti in Europa:

Visitate la nostra homepage <http://www.olympus-europa.com>

o chiamate il NUMERO VERDE*: **00800 – 67 10 83 00**

per Austria, Belgio, Repubblica Ceca, Danimarca, Finlandia, Francia, Germania,
Lussemburgo, Olanda, Norvegia, Polonia, Portogallo, Russia, Spagna, Svezia,
Svizzera, Regno Unito.

* Vi preghiamo di notare che alcuni servizi/provider di telefonia (mobile) non consentono
l'accesso o richiedono un prefisso addizionale ai numeri +800.

Per tutti i Paesi Europei non elencati e in caso non vi fosse possibile contattare i suddetti
numeri telefonici, rivolgetevi ai seguenti numeri

NUMERO A PAGAMENTO: **+49 40 – 237 73 899.**