

OLYMPUS

DIGITÁLNÍ FOTOAPARÁT OLYMPUS PEN E-PL10 Návod k použití

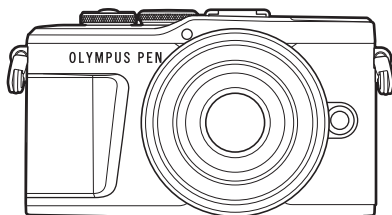

Obsah

Rejstřík základních úloh

1. Příprava
2. Snímání
3. Prohlížení
4. Funkce menu
5. Připojení fotoaparátu k chytrému telefonu
6. Připojení fotoaparátu k počítači
7. Upozornění
8. Informace
9. BEZPEČNOSTNÍ UPOZORNĚNÍ

Č. certifikace: IM008
Č. certifikace loga Wi-Fi®: IM008Z

- Děkujeme vám za zakoupení digitálního fotoaparátu Olympus. Před prvním použitím fotoaparátu si prosím pozorně přečtete tento návod, umožní vám přístroj optimálně využít a prodloužit jeho životnost. Návod si pečlivě uschovejte pro další použití.
- Před pořizováním důležitých snímků se s fotoaparátem seznáme a pořídte několik zkušebních snímků.
- Obrázky displeje a fotoaparátu použité v tomto návodu k obsluze vznikly během vývojové fáze a mohou se lišit od finálního výrobku.
- Pokud jsou funkce přidáné nebo upravené aktualizovaným firmwarem ve fotoaparátu, bude se obsah lišit. Nejaktuálnější informace naleznete na webových stránkách Olympus.

>> DÁREK PRO VÁS <<

Zaregistrujte si svůj výrobek na www.mujoylympus.cz
a získáte prodlouženou záruku 30 měsíců a další výhody.



Rejstřík základních úloh	7
Názvy částí	12
Příprava	14
▮ Vybalení fotoaparátu	14
▮ Nabíjení a vložení baterie	15
▮ Vložení karty	17
Vyjmutí karty	17
▮ Nasazení objektivu na fotoaparát	18
▮ Zapnutí fotoaparátu	20
▮ První nastavení	21
▮ Zobrazení na displeji fotoaparátu je nečitelné / nezobrazuje se ve vybraném jazyce	23
Snímání	24
▮ Zobrazení informací během snímání	24
Přepnutí informačního displeje	26
▮ Výběr režimu snímání a pořizování snímků	27
Druhy režimů snímání	27
▮ Pořizování snímku v horním a dolním úhlu	29
▮ Přepínání zobrazení tlačítkem  (zkratka)	30
▮ Automatické nastavení expozice fotoaparátem (režim AUTO)	31
▮ Fotografování ve scénickém režimu (SCN)	33
Typy scénických režimů	33
▮ Pořizování snímků v pokročilém fotografickém režimu (Režim )	37
Možnosti režimu AP	37
[Živá kompozitní]: Živá kompozitní fotografie	38
[Live Time]: Časosběrná fotografie Live Time	39
[Vícenásobná exp.]: Snímání vícenásobné expozice	40
[HDR]: Pořizování kompozitních fotografií v HDR	41
[Tichý režim ]	42
Snímání panoramatu	43
[Korekce lichoběžníku]	44
[Bracketing autom. expozice]: Změny v nastavení expozice v sérii snímků	45
[Zaostřovací řada]: Různé ohniskové vzdálenosti v sérii snímků	46
▮ Použití uměleckých filtrů (režim ART)	47
Typy uměleckých filtrů	49
Úprava intenzity uměleckého filtru (Jemné nastavení)	50
Použití funkce [Částečná barva]	50
▮ Automatické nastavení clony a rychlosti závěrky fotoaparátem (programový režim)	51
▮ Volba clony (režim priority clony)	52
▮ Výběr rychlosti závěrky (režim priority závěrky)	53
▮ Volba clony a rychlosti závěrky (manuální režim)	54
▮ Snímání s dlouhou expozicí (BULB/LIVE TIME)	55

Živá kompozitní fotografie (složení tmavého a světlého snímku).....	56	Změna citlivosti ISO (ISO).....	79
Snímání pomocí dotykového displeje.....	57	Úpravy barev (vyvážení bílé)...	80
Nahrávání videa během fotografování.....	58	Volba režimu ostření (Režim AF).....	81
Natáčení videí v režimu videa ...	59	Nastavení poměru stran obrázku.....	83
Možnosti režimu videa.....	60	Výběr kvality obrazu (režim kvality statických snímků, 	83
Video efekty.....	61	Výběr kvality obrazu (režim kvality videa, 	84
Tvorba videí z klipů.....	63	Přidání efektů k videosekvenci.....	87
Záznam klipů.....	63	Úprava výkonu blesku (Ovládání intenzity blesku).....	88
Vytvoření nové videosekvence		Redukce ořesů fotoaparátu (Stab. obrazu).....	89
Moje klipy.....	63	Jemné nastavení vyvážení bílé (Úpravy vyvážení bílé).....	90
Odebrání klipu z videosekvence		Výběr způsobu, jakým bude fotoaparát měřit jas (Měření)....	91
Moje klipy.....	64	Jemné nastavení ostrosti (ostrost).....	91
Upravování „Mých klipů“.....	64	Jemné nastavení kontrastu (kontrast).....	92
Záznam zpomalených videí.....	66	Jemné nastavení saturace (saturace).....	92
Použití funkce ztišení během nahrávání videosekvence.....	66	Jemné nastavení tónu (gradace).....	93
Pořizování snímků v režimu autopořetru.....	67	Použití efektů filtrů na monotónní snímky (barevný filtr).....	93
Použití různých nastavení.....	69	Nastavení tónu monotónního snímku (Monochromat. barvy).....	94
Ovládání expozice (Expozice ).....	69	Nastavení efektů i-Enhance (Efekt).....	94
Digitální zoom (Digitální telekonvertor).....	69	Nastavení formátu reprodukce barev (Barevný prostor).....	95
Volba režimu zóny AF (Nastavení zóny AF).....	70	Změna jasu světlých a tmavých oblastí (Kontrola přeexp. a podexp.).....	96
Nastavení zóny AF.....	70	Přiřazení funkcí tlačítkům (funkce tlačítka).....	97
AF s prioritou obličeje / AF s prioritou očí.....	71		
Použití blesku (Fotografování s bleskem).....	72		
Použití sekvenčního snímání / samospouště.....	74		
Elektronická závěrka (Tiché ).....	75		
Vyvolání možností fotografování.....	76		
Možnosti zpracování (Režim snímku).....	78		

Prohlížení	100	Funkce menu	113
I Zobrazení informací při přehrávání.....	100	I Používání základní nabídky.....	113
Zobrazení informací o přehrávání	100	I Používání Fotografického menu 1 / Fotografického menu 2.....	114
Přepnutí informačního displeje	101	Obnovení do výchozího nastavení (Reset)	114
I Prohlížení fotografií a videosekvencí.....	102	Možnosti zpracování (Režim snímku)	115
Náhledové zobrazení/ Kalendářové zobrazení.....	103	Digitální zoom (Digitální telekonvertor).....	115
Prohlížení snímků.....	103	Vylepšení zaostření v tmavém prostředí (AF lampa).....	115
Přehrávání videosekvencí	105	Volba rychlosti zoomu (📷 Rychlost el. zoomu)	116
Ochrana snímků	105	Automatické snímání v pevném intervalu (Intervalové snímání / časosběrné snímání)	116
Smazání snímku.....	105	Možnosti tichého režimu (Nastavení tichého [♥] režimu).....	117
Nastavení příkazu přenosu pro snímky (Příkaz sdílení).....	106	Fotoграфování s bleskem pomocí bezdrátového dálkového ovladače (⚡ Režim dálkového ovládání RC)	118
Zrušení příkazu sdílení	106	I Použití menu Video	119
Výběr snímků (🔍, Smazat vybrané, Vybrán příkaz sdílení).....	106	I Používání Menu přehrávání.....	120
Vytvoření objednávky tisku (DPOF)	107	Zobrazení otočených snímků (📷)	120
Odebrání všech nebo vybraných obrázků z objednávky tisku	108	Úprava statických snímků (Upravit).....	120
Zvuková nahrávka	108	Uložení statického snímku z videosekvence (Pořízení snímku z videosekvence)	122
Přehrávání zvuku.....	108	Střih videosekvencí (Střih videozáznamu).....	123
Prohlížení Mých klipů	109	Zrušení ochrany všech snímků	123
Přidávání fotografií do videosekvencí Moje klipy.....	109	I Použití nabídky nastavení	124
Odebírání klipů z videosekvence Moje klipy	109	Formátování karty (Nast. karty).....	125
Posouvání panoramat	110		
I Používání dotykového displeje.....	111		
Přehrávání jednoho snímku....	111		
Zobrazení náhledu/Moje klipy/ Zobrazení kalendáře.....	111		
Výběr a ochrana snímků.....	112		
Prohlížení snímků v režimu autotypu.....	112		

Odstranění všech snímků (Nast. karty).....	125
Volba jazyka (☺).....	125
Používání uživatelských nabídek.....	126
A AF/MF.....	126
B Tlačítko/Přepínač.....	126
C1 Disp/(☺)/PC.....	127
C2 Disp/(☺)/PC.....	127
D1 Exp/ISO/BULB.....	128
D2 Exp/ISO/BULB.....	128
E ⚡ Vlastní.....	129
G ⚡/Vyvážení bílé/Barva.....	129
G Nahrát.....	130
H 📷 Nástroje.....	131
AEL/AFL.....	131
Asistent MF.....	132
Přidávání zobrazení informací.....	132
Zobrazení snímků fotoaparátu v televizi.....	134
Expoziční doby při odpalování blesku.....	135
Kombinace velikostí snímků JPEG a poměrů komprese.....	135
Připojení fotoaparátu k chytrému telefonu.....	136
Párování fotoaparátu s chytrým telefonem.....	137
Nastavení bezdrátového připojení při vypnutém fotoaparátu.....	138
Přenos snímků do chytrého telefonu.....	140
Automatické stahování snímků při vypnutém fotoaparátu.....	140
Dálkové snímání pomocí chytrého telefonu.....	141
Přidání informací o poloze do snímků.....	141
Resetování nastavení bezdrátové sítě LAN/Bluetooth®.....	142
Změna hesla.....	142
Deaktivace bezdrátové sítě LAN/Bluetooth®.....	143
Připojení fotoaparátu k počítači.....	144
Připojení fotoaparátu k počítači.....	144
Kopírování obrázků do počítače.....	144
Instalace počítačového softwaru.....	145
Registrace uživatele.....	145
Upozornění.....	146
Baterie a nabíječka.....	146
Použití nabíječky v zahraničí... ..	146
Použitelné karty.....	147
Režim záznamu a velikost souboru/počet uložitelných statických snímků.....	147
Výměnné objektivy.....	148
Kompatibilní blesky.....	149
Fotografování s dálkově ovládaným bezdrátovým bleskem.....	150
Jiné externí blesky.....	151
Schéma systému.....	152
Čištění a skladování fotoaparátu.....	154
Čištění fotoaparátu.....	154
Paměť.....	154
Čištění a kontrola obrazového snímače.....	154
Kalibrace snímače - kontrola funkcí zpracování snímků.....	155

Informace	156
▮ Tipy a informace o pořizování snímků	156
▮ Chybové kódy	160
▮ Původní nastavení	162
▮ Technické údaje	167
BEZPEČNOSTNÍ UPOZORNĚNÍ	170
▮ BEZPEČNOSTNÍ UPOZORNĚNÍ	170
Rejstřík	175

Snímání



Můžete rovnou snímat bez nutnosti provádět jakákoli složitá nastavení	▶ Režim AUTO (AUTO)	31
Snímání dle vlastního uvážení bez nutnosti znát technické pojmy	▶ Průvodce	31
Pořizování autoportrétů	▶ Autoportréty	67
Pořizování stylových snímků	▶ Umělecký filtr	47
Rychlé přizpůsobení nastavení scéně	▶ Scénický režim (SCN)	33
Pořizování snímků s rozmazaným pozadím	▶ Průvodce	31
	▶ Snímání s prioritou clony	52
	▶ Noční portrét (SCN)	33
Pořizování nočních záběrů	▶ Noční krajina (SCN)	34
	▶ Noční obloha (SCN)	34
	▶ Ohňostroj (SCN)	34
	▶ Live TIME (LAP)	39
Fotografování ohňostrojů	▶ Živé kompoz. snímání (LAP)	38
	▶ Živé kompoz. snímání (M)	56
	▶ Fotografování bulb/time (M)	55
	▶ Světelné stopy (SCN)	34
	▶ Live TIME (LAP)	39
Fotografování světelných stop	▶ Živé kompoz. snímání (LAP)	38
	▶ Živé kompoz. snímání (M)	56
	▶ Fotografování bulb/time (M)	55
	▶ Průvodce	31
Úprava jasu světlých a tmavých částí	▶ Expoziční kompenzace	69
	▶ Fotografování s bleskem	72
Pořizování snímků s bleskem	▶ Citlivost ISO	79
Pořizování fotografií bez blesku	▶ Stab. obrazu	89
Redukce otřesů fotoaparátu	▶ Samospoušť	74

Pořizování snímků objektu v protisvětle	▶	Fotografování s bleskem	72
		HDR v protisvětle (SCN)	35
		Gradace (Režim snímku)	93
		Bodové měření	91
Používání samospouště	▶	Samospoušť	74
Sekvenční snímání	▶	Sekvenční snímání	74
Změna poměru stran	▶	Poměr stran	83
Změna barvy snímku		Průvodce	31
	▶	Režim snímku	78
		Vyvážení bílé	80
Zpracování obrázků tak, aby odpovídaly objektu / Pořizování jednobarevných snímků	▶	Režim snímku	78
		Umělecký filtr (ART)	47
Pořizování snímků, které zachytí objekt v pohybu nebo zachytí pohyb		Průvodce	31
	▶	Scénický režim (SCN)	33
		Snímání s prioritou závěrky	53
Pokud fotoaparát nezaostří na snímání objektu/Zaostření na jednu oblast		Klepněte na zaostř. oblast (Používání dotykového displeje)	57
	▶	Nastavení zóny AF	70
		Automatické ostření s přibližovacím rámečkem/ Automatické ostření s přibližováním	99
Zaostření na malý bod v rámečku/ potvrzení zaostření před snímáním	▶	Automatické ostření s přibližovacím rámečkem/ Automatické ostření s přibližováním	99
Udržování ostrosti pohybujícího se objektu	▶	C-AF+TR (sledování AF)	82
Ostření na pohybující se objekty a jejich fotografování	▶	C-AF	81
Tvorba komerčních videí	▶	Moje klipy	63
Redukce obrazového šumu	▶	Redukce šumu	128
Optimalizace obrazovky/ nastavení odstínu obrazovky	▶	Nastavení jasu displeje	124
		Zesíl. náhled	127
Kontrola vodorovné nebo svislé orientace před fotografováním	▶	Vodováha	26
Fotografování se záměrnou kompozicí	▶	Zobrazená mřížka	127
Úspora energie v baterii	▶	Úsp. režim	131

Zvýšení počtu snímků, které lze pořídit	▶ Režim kvality statických snímků	83
Použití dálkového ovládání	▶ Dálkové snímání pomocí chytrého telefonu	141
Snímání bez zvuku závěrky	Tiché [♥] (SCN)	35
	Tiché [♥] (AP)	42
	Tiché [♥] (P/A/S/M/ART)	75
Přiblížení, aby objekt zaplnil větší část snímku	▶ Digitální telekonvertor	69
Korekce pleti	e-Portrét jedním dotykem	67
	Portrét (režim snímku)	78
	e-Portrét (režim snímku)	78
	Scénický režim (SCN)	33

Přehrávání/Retuš



Prohlížení snímků na televizoru	HDMI	127
	Přehrávání na televizi	134
Přehrávání prezentací s hudbou na pozadí	▶ Prezentace	104
Zesvětlení stínů	▶ Změna stínů (Úpravy JPEG)	121
Řešení problému červených očí	▶ Red. červ. očí (Úpravy JPEG)	121
Snadný tisk	▶ Vytvoření objednávky tisku	107
Prohlížení snímků v chytrém telefonu	▶ Přenos snímků do chytrého telefonu	140
Automatické odesílání snímků do chytrého telefonu	▶ Automatické stahování snímků při vypnutém fotoaparátu	140
Přidávání údajů o poloze do snímků	▶ Přidávání údajů o poloze do snímků	141





Nastavení fotoaparátu



Synchronizace data a času	▶ Nastavení data/času	21
Obnovení výchozího nastavení	▶ Reset	114
Změna jazyka zobrazení nabídky	▶	125
Vypnutí zvuku automatického ostření	▶ (Zvuk pípnutí)	127
	▶ Tiché [▼] (SCN)	35
	▶ Tiché [▼] (AP)	42

Symbole použité v tomto návodu k obsluze

V tomto návodu jsou použity následující symboly.

	Symbole označující tlačítka (konkrétně tlačítka šipek nahoru, dolů, doleva a doprava), které stisknete na kurzorovém kříži (str. 13).
 Poznámky	Věci, na které je vhodné při používání fotoaparátu pamatovat.
 Tipy	Užitečné informace a rady, které vám pomohou využít váš fotoaparát co nejlépe.
	Referenční stránky s popisem detailů nebo souvisejících informací.

Společnost Olympus nepřijímá žádnou zodpovědnost za porušení místních předpisů v důsledku používání tohoto výrobku mimo zemi nebo oblast, kde byl zakoupen.

- Používáním těchto funkcí mimo zemi nebo oblast, kde byl výrobek zakoupen, můžete porušovat místní předpisy související s bezdrátovým připojením; Před použitím se informujte u místních úřadů. Společnost Olympus nenese žádnou zodpovědnost za porušování místních předpisů ze strany uživatele.

Názvy částí

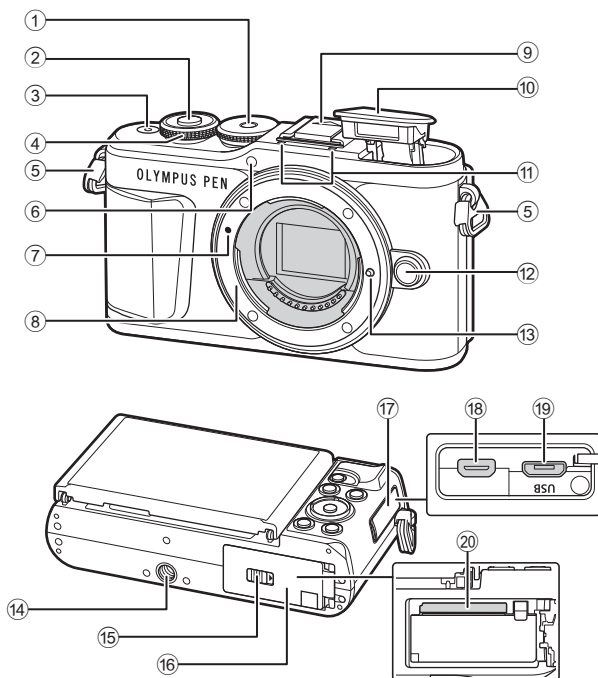

- | | |
|---|---|
| ① Přepínač režimů.....str. 27 | ⑪ Stereofonní mikrofon ... str. 108, 119, 121 |
| ② Tlačítko spouště.....str. 28 | ⑫ Tlačítko uvolnění objektivustr. 19 |
| ③ Tlačítko ZAP/VYPstr. 20 | ⑬ Aretační pojistka objektivu |
| ④ Ovládací kolečko (☉)
.....str. 51–54, 69, 72, 102 | ⑭ Závit pro stativ |
| ⑤ Poutko na řemínek.....str. 14 | ⑮ Zámek prostoru baterie
a karty.....str. 15, 17 |
| ⑥ Indikátor samospouště /
AF lampastr. 74/str. 115 | ⑯ Kryt prostoru baterie
a karty.....str. 15, 17 |
| ⑦ Značka nasazení objektivu.....str. 18 | ⑰ Kryt konektoru |
| ⑧ Bajonet (před nasazením objektivu
sejměte kryt těla) | ⑱ Konektor micro HDMIstr. 134 |
| ⑨ Krytka patice pro příslušenství | ⑲ Konektor micro-USBstr. 144 |
| ⑩ Interní bleskstr. 72 | ⑳ Slot pro kartustr. 17 |

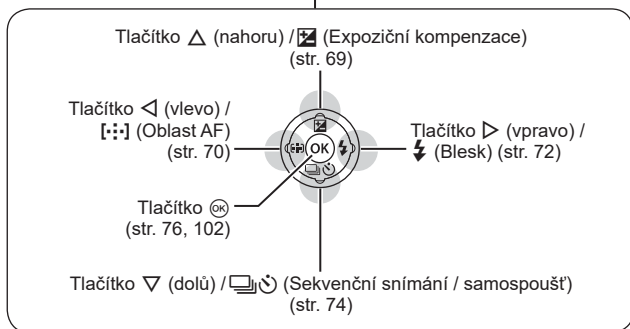
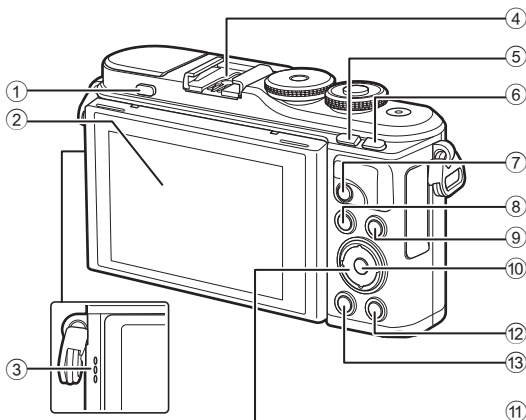

- | | |
|---|--|
| ① Tlačítko aktivace blesku.....str. 72 | ⑦ Tlačítko \odot (Video)/ \blacktriangleleftstr. 58/str. 106 |
| ② Displej (dotyková obrazovka)..... str. 24, 57, 76, 100, 111 | ⑧ Tlačítko MENUstr. 113 |
| ③ Reproduktor | ⑨ Tlačítko INFOstr. 26, 101, 132 |
| ④ Patice pro příslušenstvístr. 149 | ⑩ Tlačítko \odotstr. 76, 102 |
| ⑤ Tlačítko \square (Zkratka)/ \squarestr. 30/str. 103 | ⑪ Křížový ovladač* (Δ ∇ \triangleleft \triangleright)..... str. 21, 70 – 74, 102 |
| ⑥ Tlačítko Fn/Qstr. 97/str. 69, 103 | ⑫ Tlačítko \square (přehrávání)str. 102 |
| | ⑬ Tlačítko \square (Smazat).....str. 105 |

* V této příručce představují ikony Δ ∇ \triangleleft \triangleright operace prováděné pomocí šípek.

Vybalení fotoaparátu

K fotoaparátu jsou přiloženy následující položky.

Pokud některá z položek chybí nebo je poškozená, obraťte se na prodejce, u kterého jste fotoaparát zakoupili.



Fotoaparát



Krytka těla



Řemínek



Kabel USB
CB-USB12



Lithium-iontová
baterie BLS-50

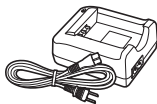

Nabíječka lithium-
iontové baterie BCS-5

- Základní návod
- Záruční list

Přípevnění řemínku

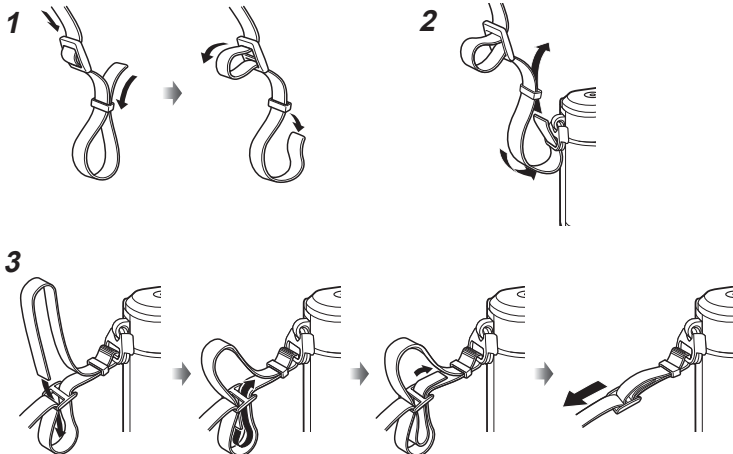

- Stejným způsobem upevněte řemínek na druhé straně.
- Nakonec řemínek utáhněte, abyste měli jistotu, že pevně drží.

1 Nabití baterie.

Indikátor nabíjení

Zařízení se nabíjí	Rozsvítí se oranžově
Nabíjení bylo dokončeno	Vypnuto
Chyba nabíjení	Bliká oranžově

(Doba nabíjení: nejvýše přibližně 3 hodiny a 30 minut)

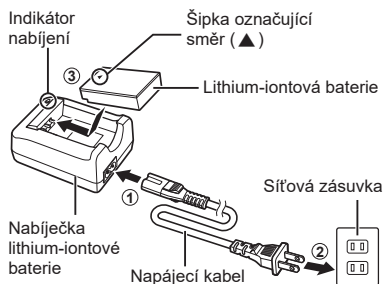

- Po dokončení nabíjení nabíječku odpojte od sítě.

2 Otevření krytu prostoru na baterie a kartu.

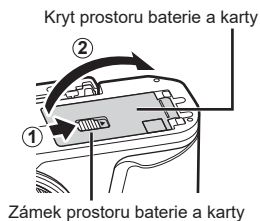

3 Vložení baterie.

- Požívejte pouze baterie BLS-50 (str. 14, 169).

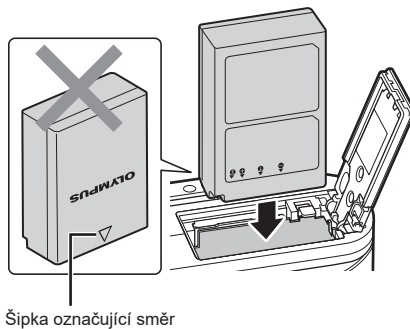

Vyjmutí baterie

Před otevřením nebo zavřením krytu prostoru na baterie a kartu fotoaparát vypněte. Pokud chcete vyjmout baterii, zatlačte nejprve knoflík zámku baterie ve směru šipky a teprve potom ji vyjměte.

- Pokud svítí indikátor zápisu na kartu (str. 24), nevyjímejte baterii.
- Pokud není možné baterii vyjmout, obraťte se na autorizovaného prodejce nebo servisní středisko. Nepoužívejte hrubou sílu.

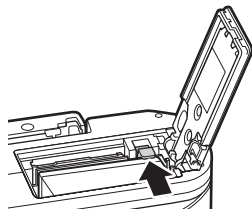

Poznámky

- Předpokládáte-li dlouhotrvající fotografování, doporučujeme mít s sebou záložní baterii.
- Fotoaparát není vybaven vestavěnou nabíječkou a není možné ho nabíjet přes připojení USB.
- Rovněž si přečtěte „Baterie a nabíječka“ (str. 146).

Vložení karty

V této příručce jsou všechna úložná zařízení označena jako „karty“.

Fotoaparát používá paměťové karty SD, SDHC nebo SDXC jiných výrobců, splňující normu SD (Secure Digital).

Karty je nutné před prvním použitím nebo po použití v jiném fotoaparátu nebo počítači naformátovat pomocí tohoto fotoaparátu.  „Formátování karty (Nast. karty)“ (str. 125)

1

Příprava

1 Vložení karty.

- Otevřete kryt prostoru na baterii a kartu.
- Zasuňte kartu dostatečně daleko, aby zapadla na své místo.  „Použitelné karty“ (str. 147)

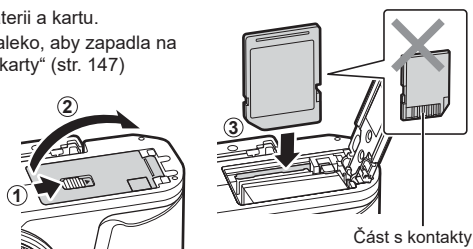

- Před vložení nebo vyjmutím baterie nebo karty fotoaparát vypněte.
- Nevkládejte silou poškozenou nebo zdeformovanou kartu. Mohlo by dojít k poškození otvoru pro kartu.

2 Zavření krytu prostoru na baterie a kartu.

- Před používáním fotoaparátu se ujistěte, že je zavřený kryt prostoru na baterie a kartu.

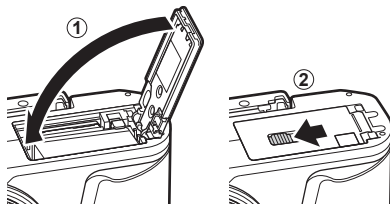

Vyjmutí karty

Lehce zatlačte na vloženou kartu a ona se vysune. Kartu vytáhněte.

- Pokud svítí indikátor zápisu na kartu (str. 24), nevyjímejte kartu.

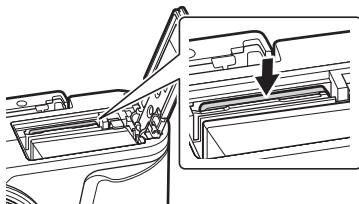

Nasazení objektivu na fotoaparát

1

Příprava

- 1 Sejměte zadní krytku z objektivu a krytku těla fotoaparátu.

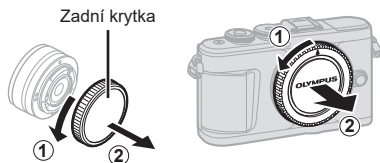

- 2 Zarovnejte (červenou) značku pro nasazení objektivu na fotoaparátu s (červenou) značkou zarovnání na objektivu. Pak zasuněte objektiv do těla fotoaparátu.



Značka připojení objektivu

- 3 Otáčejte objektiv po směru hodinových ručiček (označeném šipkou ③), dokud neuslyšíte cvaknutí.



- Před nasazením nebo sejmutím objektivu vypněte fotoaparát.
- Nedotýkejte se tlačítka uvolnění objektivu.
- Nedotýkejte se vnitřních částí fotoaparátu.

■ Sejmutí krytky objektivu

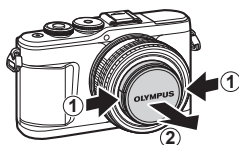
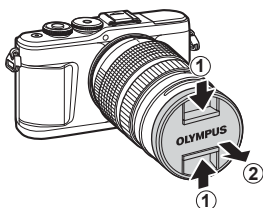

■ Sejmutí objektivu z fotoaparátu

Před sejmutím objektivu se přesvědčte, že je fotoaparát vypnutý. Podržte stisknuté tlačítko uvolnění objektivu a otočte objektivem ve směru označeném šipkou.

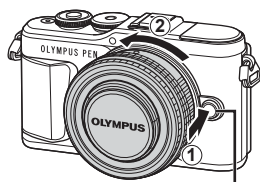

Tlačítko uvolnění objektivu

Výměnné objektivy

Přečtěte si „Výměnné objektivy“ (str. 148).

Zapnutí fotoaparátu

1 Stisknutím tlačítka **ON/OFF** fotoaparát zapněte.

- Při zapnutí fotoaparátu se zapne displej.

■ Tlačítko ON/OFF

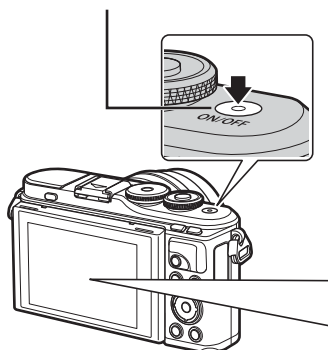

■ Displej

Stav baterie

Zobrazí se ikona stavu nabití baterie.

- (zelený): Fotoaparát je připraven k použití.
- (zelený): Baterie není zcela nabitá.
- (zelený): Baterie je slabá.
- (bliká červeně): Nabijte baterii.

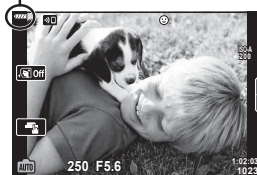

Režim spánku fotoaparátu

Pokud po dobu jedné minuty neprovedete žádnou operaci, fotoaparát se přepne do režimu spánku (úsporného režimu), při kterém dojde k vypnutí obrazovky a zrušení všech činností. Stiskem libovolného tlačítka (spouště, atd.) se fotoaparát znovu aktivuje. Pokud je fotoaparát ponechán v režimu spánku 5 minut, automaticky se vypne. Před použitím fotoaparát znovu zapněte. Můžete si zvolit, jak dlouho bude fotoaparát neaktivní, než se přepne do režimu spánku. [Úsp. režim] (str. 131)

První nastavení

Po prvním spuštění fotoaparátu proveďte první nastavení, vyberte jazyk a nastavte čas fotoaparátu.

- Informace o datu a čase se ukládají na kartu společně se snímky.
- Informace o datu a čase jsou také součástí názvu souboru. Před použitím fotoaparátu je nezbytné nastavit správné datum a čas. Některé funkce nelze použít, pokud není nastavené datum a čas.

- 1 Po dotazu v prvním nastavení provedete volbu jazyka stiskem tlačítka **OK**.

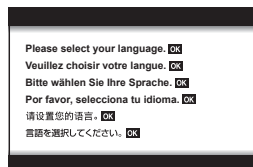

- 2 Požadovaný jazyk označte pomocí tlačítek **△ ▽ ◀ ▶** na kurzorovém kříži nebo ovládacím kolečkem.

- Dialog výběru jazyka obsahuje dvě stránky možností. Pomocí tlačítek **△ ▽ ◀ ▶** na kurzorovém kříži nebo ovládacím kolečkem přesouváte kurzor mezi stránkami.



- 3 Po označení požadovaného jazyka stiskněte tlačítko **OK**.

- Pokud stisknete tlačítko spouště před stiskem tlačítka **OK**, fotoaparát se vrátí do režimu snímání bez výběru jazyka. První nastavení můžete provést po opětovném vypnutí a zapnutí fotoaparátu, zobrazí se první nastavení a celý proces se zopakuje od kroku 1.
- Změnu jazyka je možné kdykoli provést v **⌂** nabídce nastavení. **⌂** „Volba jazyka (**OK**)“ (str. 125)



4 Nastavte datum, čas a formát data.

- Pomocí tlačítek <|> na kurzorovém kříži označujte položky.
- Pomocí tlačítek Δ ▽ na kurzorovém kříži měňte označenou položku.
- Nastavení hodin je možné kdykoli provést v ☰ Menu nastavení. [☰] [⌚] (str. 124)

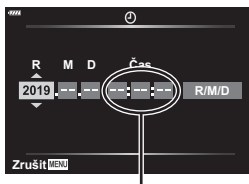

Čas se zobrazuje ve formátu 24 hodin.

5 Dokončete první nastavení.

- Hodiny nastavíte stiskem tlačítka [OK].
- Pokud je baterie vyjmuta a fotoaparát je chvíli ponechán bez baterie, datum a čas se může vrátit do výchozího továrního nastavení.
- Než začnete pořizovat video, bude vhodné nastavit snímkovou frekvenci. [☰] [Sním. frekvence videa] (str. 119)

Vypnutí fotoaparátu

Stisknutím tlačítka **ON/OFF** fotoaparát vypnete. Na straně 138 naleznete více informací o postupu, pokud fotoaparát zobrazuje dialog na obrázku.

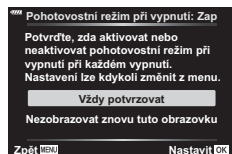
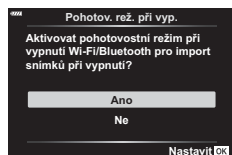

Zobrazení na displeji fotoaparátu je nečitelné / nezobrazuje se ve vybraném jazyce

Pokud je zobrazení na displeji fotoaparátu ve vám neznámém jazyce nebo ve znacích, které nedokážete přečíst, pravděpodobně jste v dialogovém okně pro volbu jazyka nechtěně vybrali špatný jazyk. Podle níže uvedených kroků jazyk změníte.

- 1 Stisknutím tlačítka **MENU** zobrazte nabídku.
- 2 Pomocí tlačítek Δ ∇ označte záložku \updownarrow a stiskněte tlačítko **OK**.

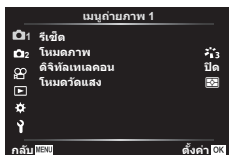

- 3 Pomocí tlačítek Δ ∇ označte záložku [\updownarrow] a stiskněte tlačítko **OK**.
- 4 Pomocí tlačítek Δ ∇ \leftarrow \rightarrow označte požadovaný jazyk a stiskněte tlačítko **OK**.

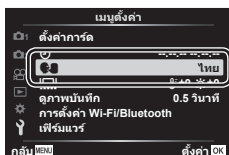

2 Snímání

Zobrazení informací během snímání

Zobrazení na displeji během fotografování

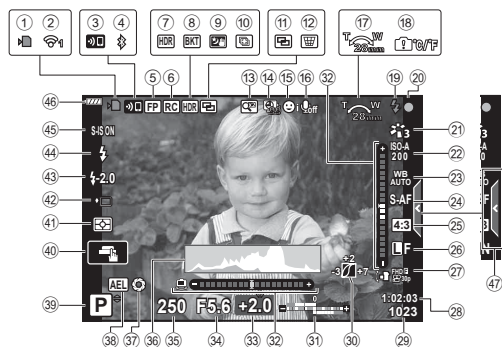

- | | | | | | |
|----|--|------------------------|----|---|--------------|
| 1 | Indikátor zápisu na kartu..... | str. 17 | 23 | Vyvážení bílé | str. 80 |
| 2 | Stav připojení k bezdrátové síti | str. 136–143 | 24 | Režim AF | str. 81 |
| 3 | Spuštění připojení bezdrátové síti | str. 136–143 | 25 | Poměr stran | str. 83 |
| 4 | Připojení pomocí Bluetooth | str. 136–143 | 26 | Kvalita snímku (fotografie)..... | str. 83 |
| 5 | Super FP blesk | str. 149 | 27 | Režim záznamu (video)..... | str. 84 |
| 6 | Režim RC | str. 149 | 28 | Dostupný čas nahrávání | |
| 7 | HDR | str. 41 | 29 | Počet fotografií, které lze uložit...str. | 147 |
| 8 | Bracketing autom. expozice..... | str. 45 | 30 | Kontrola přeexp. a podexp. | str. 96 |
| 9 | Zaostřovací řada..... | str. 46 | 31 | Nahoře: ovládání intenzity blesku | str. 88 |
| 10 | Noční obloha..... | str. 34 | | Dole: expoziční kompenzace..... | str. 69 |
| 11 | Snímek s vícenás. zaostřením..... | str. 36 | 32 | Vodováha..... | str. 26 |
| 12 | Vícenásobná expozice..... | str. 40 | 33 | Hodnota expoziční kompenzace | str. 69 |
| 13 | Korekce lichoběžníku..... | str. 44 | 34 | Hodnota clony..... | str. 51–54 |
| 14 | Digitální telekonvertor | str. 115 | 35 | Expoziční doba | str. 51–54 |
| 15 | Časosběrné snímání..... | str. 116 | 36 | Histogram | str. 26 |
| 16 | Priorita tváře / priorita očí..... | str. 71 | 37 | Náhled | str. 98 |
| 17 | Zvuk videa | str. 58, 108, 119, 121 | 38 | Aretace AE..... | str. 98, 131 |
| 18 | Směr používání transfokátoru / ohnisková vzdálenost | | 39 | Režim snímání..... | str. 27–62 |
| 19 | Upozornění při vnitřním přehřátí $^{\circ}\text{C}/^{\circ}\text{F}$ | str. 160 | 40 | Dotykové ovládání | str. 57 |
| 20 | Blesk | str. 72 | 41 | Režim měření | str. 91 |
| | (bliká: probíhá nabíjení, svítí: nabíjení dokončeno) | | 42 | Sekvenční snímání / samospoušť | str. 74 |
| 21 | Značka potvrzení AF..... | str. 28 | | Tiché snímání | str. 42 |
| 22 | Režim snímku | str. 78, 115 | 43 | Ovládání intenzity blesku..... | str. 88 |
| | | | 44 | Režim blesku | str. 72 |
| | | | 45 | Stab. obrazu | str. 89 |
| | | | 46 | Stav baterie..... | str. 20 |
| | | | 47 | Vyvolání průvodce | str. 31 |

Displej v režimu videosekvencí



- | | | | |
|-----|---|-----|-------------------------------------|
| ④ 8 | Měřič hlasitosti nahrávání.....str. 119 | ⑤ 0 | Režim videa (expozice)str. 87 |
| ④ 9 | Záložka tichého snímání.....str. 66 | ⑤ 1 | Video efekt.....str. 61 |

Přepnutí informačního displeje

Informace zobrazené na displeji během snímání můžete přepínat pomocí tlačítka **INFO**.

Tlačítko **INFO**

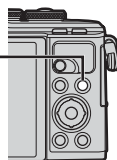

* Nezobrazuje se v režimu (režim videa), pokud neprobíhá záznam.

- Můžete změnit Vlastní nast.1 a Vlastní nast.2. [Info nast.] > [LV-Info] (str. 127)
- Obrazovky s informacemi lze přepínat oběma směry otáčením ovládacího přepínače při současném stisku tlačítka **INFO**.

Zobrazení histogramu

Na histogramu se zobrazuje rozložení jasu na snímku. Vodorovná osa představuje jas, hodnoty na svislé ose pak počet pixelů s danou hodnotou jasu v rámci celého snímku. Při snímání jsou přexponované oblasti označeny červeně, podexponované oblasti modře a rozsah bodového měření zeleně.

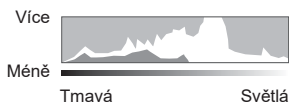

Zobrazení vodováhy

Znázorňuje orientaci fotoaparátu. Směr náklonu je vyznačen na svislé liště a vodorovný směr na vodorovné liště. Fotoaparát je v rovině, když se panely zbarví zeleně.

- Indikátory na vodováze použijte jako vodítko.
- Chybu v zobrazení lze napravit kalibrací (str. 131).

Výběr režimu snímání a pořizování snímku

Pomocí přepínače režimů vyberte režim snímání a následně pořídte snímek.

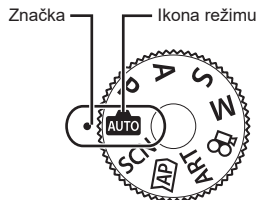

2

Snímání

Druhy režimů snímání

Pokyny k používání různých režimů snímání jsou uvedeny v následující části.

Režim snímání	Popis	
	Fotoaparát automaticky vybere nejvhodnější režim snímání.	31
SCN	Fotoaparát automaticky přizpůsobí nastavení subjektu nebo scéně.	33
	Použijte pro rychlý přístup do pokročilých nastavení snímání.	37
ART	Můžete snímat s přidaným uměleckým efektem.	47
P	Fotoaparát měří jas subjektu a automaticky nastaví expoziční dobu a clonu pro dosažení optimálních výsledků.	51
A	Sami si vyberete clonu a fotoaparát automaticky nastaví expoziční dobu pro dosažení optimálních výsledků.	52
S	Sami si vyberete expoziční dobu a fotoaparát automaticky nastaví clonu pro dosažení optimálních výsledků.	53
M	Sami si nastavíte hodnotu clony i dobu expozice.	54
	Snímání různých typů videa.	59

Funkce, které nelze zvolit z nabídek

Některé položky z nabídek nemusí být možné zvolit pomocí křížového ovladače.

- Položky, které nelze nastavit v režimu snímání.
- Položky, které nelze nastavit kvůli tomu, že byla nastavena jiná položka:
Nastavení jako režim snímku nejsou dostupná, pokud je volič režimu otočen na pozici .

1 Otočením přepínače režimů vyberte režim.

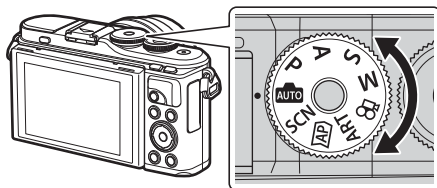

2 Připravte kompozici záběru.

- Dávejte pozor, aby vaše prsty nebo řemínek fotoaparátu nezakrývaly objektiv nebo AF lampu.

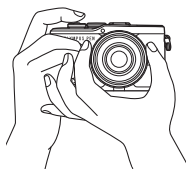

Pozice na šířku

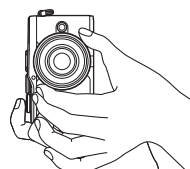

Pozice na výšku

3 Zaostřete.

- Zobrazte objekt uprostřed displeje a lehce stiskněte spoušť do první polohy (namáčkněte tlačítko spouště do poloviny).
Zobrazí se značka potvrzení AF (●) a v místě zaostření se zobrazí zelený rámeček (oblast AF).



- Pokud bliká značka potvrzení AF, objekt není zaostřen. (str. 156)

4 Uvolněte závěrku.

- Domáčkněte tlačítko spouště (úplně).
- Fotoaparát uvolní závěrku a pořídí snímek.
- Pořízený snímek se zobrazí na displeji.

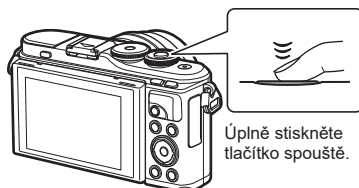

Poznámky

- Pomocí dotykového ovládání lze ostřit a pořizovat snímky.  „Snímání pomocí dotykového displeje“ (str. 57)
- Chcete-li se z nabídek nebo prohlížení vrátit do režimu snímání, namáčkněte tlačítko spouště.

Pořizování snímků v horním a dolním úhlu

Orientaci a úhel displeje lze změnit.

Dolní úhel

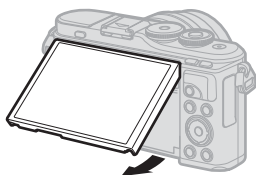

Horní úhel

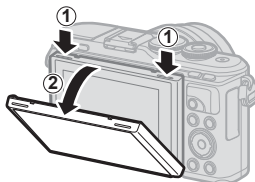

- 1 Stiskněte displej.
- 2 Nastavte úhel displeje.

Otáčení displeje: Upozornění

- Jemně otáčejte displejem ve vyobrazených mezích. Nepoužívejte sílu; nedodržení tohoto pokynu může vést k poškození konektorů.
- Oblastí označených na obrázku se nedotýkejte. Nedodržováním této zásady může dojít k poškození produktu nebo jeho závadě.

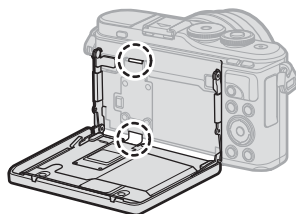

Poznámky

- Při otočení displeje můžete pořizovat autoportréty s náhledem snímku.  „Pořizování snímků v režimu autoportrétu“ (str. 67)

Přepínání zobrazení tlačítkem (zkratka)

Stisknutím tlačítka  přepnete mezi snímky na každou obrazovku vybraného režimu snímání.

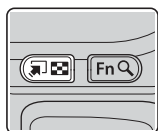

Tlačítko  (Zkratka)

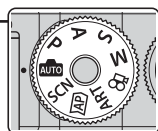
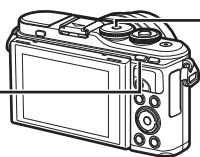

Přepínač režimů



Průvodce (str. 31)



SCN

Scénický režim (str. 33)



Pokročilý fotografický režim (str. 37)



ART

Režim uměleckého filtru (str. 47)



P/A/S/M

LV super ovládací panel (str. 77)

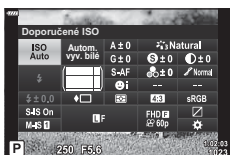

Režim videa (str. 59)



Automatické nastavení expozice fotoaparátem (režim AUTO)

Fotoaparát přizpůsobí nastavení fotografované scéně, stačí jen stisknout spoušť. Nastavte přepínač režimů do polohy **AUTO**.

Použití fotografického průvodce

Parametry jako barvy, jas a rozostření pozadí lze snadno upravit pomocí průvodců.

1 Stisknutím tlačítka lze zobrazit průvodce.

- Tlačítka Δ ∇ označte položku v průvodci a stiskem tlačítka **OK** zobrazíte posuvník.



Položka v průvodci

2 Tlačítka Δ ∇ nastavte pozici posuvníku a vyberte úroveň.

- Stisknutím tlačítka **OK** uložte změny.
- Stisknutím tlačítka **MENU** opustíte nabídku.
- Je-li vybrána možnost [Foto tipy], tlačítka Δ ∇ označíte požadovanou položku a stiskem tlačítka **OK** zobrazíte podrobnosti.
- Efekt vybrané úrovně je viditelný na displeji. Pokud je vybrána možnost [Rozostřené pozadí] nebo [Zachycení pohybu], displej se za okamžik vrátí k běžnému vzhledu. Na výsledné fotografii se však vybraný efekt projeví.



Posuvník

3 Opakováním kroků 1 a 2 můžete nastavit více průvodců.

- U položek průvodců, kteří jsou již nastaveni, se zobrazuje symbol zaškrtnutí.
- Funkce [Rozostřené pozadí] a [Zachycení pohybu] nelze vybrat najednou.



4 Pořídte snímek.



- Chcete-li ukončit zobrazení průvodce, stiskněte tlačítko **MENU**.
- Pokud je v nastavení kvality snímku aktuálně vybrána možnost [RAW], kvalita snímku bude automaticky nastavena na možnost RAW+JPEG.
- Na kopii ve formátu RAW se nastavení živého průvodce neaplikují.
- Při některých úrovních nastavení průvodce mohou být snímky zrnité.

- Změny nastavení v živém průvodci nemusí být na displeji viditelné.
- Snímkové frekvence se snižují, čím blíže je posuvník [Zachycení pohybu] k možnosti [Rozostřený pohyb].
- Spolu s průvodcem nelze používat blesk.
- Volba takových nastavení živého průvodce, která přesahují limity expozičních měřičů fotoaparátu, může mít za následek přeexpozici nebo podexpozici snímků.

Poznámky

- Je také možné používat dotykové ovládání.

e-Portrét jedním dotykem

e-Portrét jedním dotykem, při kterém fotoaparát vyhladí pleť portrétovaného objektu, umožníte klepnutím na ikonu  (e-Portrét jedním dotykem), čímž tuto funkci zapnete ().  „Snímání pomocí dotykového displeje“ (str. 57)



Ikona e-Portrét jedním dotykem

Fotografování ve scénickém režimu (SCN)

Fotoaparát automaticky přizpůsobí nastavení subjektu nebo scéně.

1 Otočte přepínač režimů do polohy **SCN**.

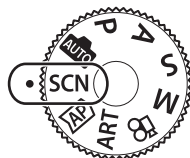

2 Tlačítka Δ ∇ \triangleleft \triangleright označte scénu a stiskněte tlačítko \odot .



3 Tlačítka \triangleleft \triangleright označte režim scény a stiskněte tlačítko \odot .

- Stisknutím tlačítka \square zvolte jinou scénu.















4 Pořídte snímek.











Poznámky





- Je také možné používat dotykové ovládání.



Typy scénických režimů

Typ subjektu	Scénický režim	Popis
Lidé	 Portrét	Vhodné pro fotografování portrétů. Zvýrazní strukturu pleti.
	 e-Portrét	Vyhlazuje tóny a strukturu pleti. Tento režim je vhodný pro prohlížení snímků na televizoru s vysokým rozlišením. Fotoaparát uloží dva snímky, jeden s použitým efektem a druhý bez něj.
	 Krajina+portrét	Vhodné pro portréty s krajinou v pozadí. Krásně zachycuje modrou, zelenou a tóny pleti.
	 Noční portrét	Vhodné pro fotografování portrétů proti nočnímu světlu na pozadí. Zvedněte blesk (str. 72). Doporučuje se použití stativu a dálkového ovládání přes Ol.Share (str. 137, 141).
	 Děti	Vhodné pro fotografie dětí a jiných aktivních objektů.

Typ subjektu	Scénický režim	Popis
Noční scény	 Noční scéna	Vhodné pro fotografování nočních záběrů ze stativu. Doporučuje se použití stativu a dálkového ovládání přes Ol.Share (str. 137, 141).
	 Noční portrét	Vhodné pro fotografování portrétů proti nočnímu světlu na pozadí. Zvedněte blesk (str. 72). Doporučuje se použití stativu a dálkového ovládání přes Ol.Share (str. 137, 141).
	 Noční obloha	Vhodné pro fotografování nočních záběrů bez stativu. Redukuje rozmazání při snímání špatně osvětlených scén. Fotoaparát pořídí snímek s osmi různými expozicemi a spojí je do jednoho snímku.
	 Ohňostroj	Vhodné pro noční fotografování ohňostroje. Doporučuje se použití stativu a dálkového ovládání přes Ol.Share (str. 137, 141).
	 Světelné stopy	Fotoaparát automaticky pořídí několik snímků, vybere pouze nové jasné oblasti a spojí je do jednoho snímku. Při normální dlouhé expozici je snímek stop paprsků, jako jsou dráhy hvězd s jasnými budovami, často příliš světlý. Při kontrole průběhu je můžete zachytit bez přeexponování. Snímání zahájíte stisknutím tlačítka spouště a pak si můžete na displeji prohlížet, jak se postupně mění výsledný obrázek, a po dosažení požadovaného efektu můžete opětovným stisknutím tlačítka spouště ukončit snímání (maximálně 3 hodiny). Doporučuje se použití stativu a dálkového ovládání přes Ol.Share (str. 137, 141). • Pokročilá nastavení otevřete v režimu M (str. 56) přes živé kompozitní fotografie (tmavá a světlá živá kompozitní fotografie).
Pohyb	 Sport	Vhodné pro fotografování rychlého pohybu. Fotoaparát zaznamená snímky po dobu stisknutí tlačítka spouště.
	 Děti	Vhodné pro fotografie dětí a jiných aktivních objektů.
	 Vyvážení	Vyberte si rozmazání pozadí za pohybujícími se subjekty. Fotoaparát zvolí nejvhodnější rychlost závěrky pro snímky v pohybu na základě rychlosti pohybu fotoaparátu.

Typ subjektu	Scénický režim	Popis
Scénérie	 Krajina	Vhodné pro fotografování krajiny.
	 Západ slunce	Vhodné pro fotografování západu slunce.
	 Pláž a sníh	Vhodné pro fotografování hor se zasněženými vrcholky, mořských scénérií ve slunci a jiných záběrů s nádechem do bílé.
	 Panorama	Panoramatické fotografie s širším úhlem záběru než jiné snímky. • Informace o pořizování snímků s pomocí této funkce viz „Snímání panoramatu“ (str. 43) počínaje krokem 3.
	 HDR v protisvětle	Vhodný pro záběry s vysokým kontrastem. Po každém stisknutí tlačítka spouště fotoaparát pořídí čtyři záběry a následně je sloučí do jednoho snímku se správnou expozicí.
Interiéry	 Svíčka	Vhodné pro fotografování záběrů osvětlených svíčkami. Zachová teplé barvy.
	 Tichý [♥]	Deaktivujte světla a zvuky fotoaparátu v situacích, kde nejsou žádoucí. • Informace o pořizování snímků s pomocí této funkce viz „[Tichý režim [♥]]“ (str. 42) počínaje krokem 2.
	 Portrét	Vhodné pro fotografování portrétů. Zvýrazní strukturu pleti.
	 e-Portrét	Vyhlazuje tóny a strukturu pleti. Tento režim je vhodný pro prohlížení snímků na televizoru s vysokým rozlišením. Fotoaparát uloží dva snímky, jeden s použitým efektem a druhý bez něj.
	 Děti	Vhodné pro fotografie dětí a jiných aktivních objektů.
	 HDR v protisvětle	Vhodný pro záběry s vysokým kontrastem. Po každém stisknutí tlačítka spouště fotoaparát pořídí čtyři záběry a následně je sloučí do jednoho snímku se správnou expozicí.

Typ subjektu	Scénický režim	Popis
Makro	 Makro	Vhodné pro makrosnímky.
	 Přírodní makro foto	Vhodné pro živé makrosnímky květin nebo hmyzu.
	 Dokumenty	Vhodné pro snímání rozvrhů a jiných dokumentů. Fotoaparát zvýší kontrast mezi pozadím a textem.
	 Snímek s vícenásobným zaostřením	Fotoparáť pořídí osm snímků s rozdílnou ohniskovou vzdáleností na každém snímku. <ul style="list-style-type: none"> Informace o pořizování snímků s pomocí této funkce viz „[Zaostřovací řada]: Různé ohniskové vzdálenosti v sérii snímků“ (str. 46) počínaje krokem 2.

- Aby byly maximalizovány výhody režimů scén, jsou některá nastavení funkce snímání deaktivována.
- U některých snímků v režimu [e-Portrét] ukládání chvíli trvá. Kromě toho, když je režim kvality snímku nastaven na [RAW], bude snímek pořízen ve formátu RAW+JPEG.
- V režimech [e-Portrét], [Noční obloha], [Panorama] nebo [HDR v protisvětle] nelze zaznamenávat video.
- Snímky v režimu [Noční obloha] ukládané v obrazové kvalitě [RAW] budou uloženy jako formát RAW+JPEG, přičemž první snímek je ve formátu RAW a finální kompozit v JPEG.
- Záznamy z režimu [HDR v protisvětle] se ukládají jako obrázky ve formátu JPEG zpracované v HDR. Pokud je režim kvality snímku nastaven na [RAW], snímek bude pořízen ve formátu RAW+JPEG.
- V režimu [Vyvážení] se při detekci posunu zobrazí ikona , a pokud posun není detekován, zobrazí se ikona .
- Pokud používáte objektiv s přepínačem stabilizace obrazu, v režimu [Vyvážení] stabilizaci vypnete.
V jasných světelných podmínkách nemusí být dosaženo dostatečného vyvážení. Abyste efektu dosáhli snáze, použijte ND filtr dostupný v obchodech.

Pořizování snímků v pokročilém fotografickém režimu (Režim **AP**)

Použijte pro rychlý přístup do pokročilých nastavení snímání.

- 1 Otočte přepínač režimů do polohy **AP**.

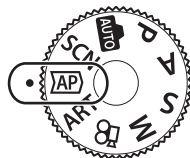

- 2 Pomocí tlačítek \triangleleft \triangleright označte možnost režim AP.

- Tlačítko ∇ dává v některých režimech přístup k dalším možnostem.



- 3 Stiskem tlačítka \odot vyberte označený režim.

- Tlačítkem \square vyberte jiný režim. Pokud se zobrazují další možnosti, stiskněte \triangle .

Poznámky

- V některých AP režimech je dostupná kompozice expozice (str. 69) a posunutí programu (str. 51).
- Je také možné používat dotykové ovládání.

Možnosti režimu AP

Režim AP	Popis	
Živé kompoz. snímání	Nahrávejte světelné stopy hvězd a jiných objektů při udržení stálé celkové expozice.	38
Live TIME	Použijte k fotografování ohňostrojí a noční scenérie. Vytvářejte fotografie s dlouhou expozicí z fotografií s vybranou rychlostí závěrky.	39
Vícenásobná exp.	Zkombinujte dva snímky přes sebe.	40
HDR	Zachyťte světla i stíny.	41
Tichý [♥]	Deaktivujte světla a zvuky fotoaparátu v situacích, kde nejsou žádoucí.	42
Panorama	Pořizujte série snímků, které budou spojeny pro vytvoření širokoúhlé fotografie. Zvolte ze dvou úhlů záběru: širší úhel než normální snímky (STD), nebo ještě širší úhel (WIDE).	43
Korekce lichoběžníku	Upravte efekt perspektivy na snímcích budov nebo krajiny.	44
Bracketing automatické expozice	Po stisknutí tlačítka spouště pořídí fotoaparát sérii snímků s různou expozicí každého snímku.	45
Zaostřovací řada	Při každém stisku spouště pořídí fotoaparát sérii osmi snímků, každý s jinou ohniskovou vzdáleností.	46

[Živá kompozitní]: Živá kompozitní fotografie

Vytvářejte snímky, které zaznamenávají světelné stopy hvězd a jiných objektů při udržení stálého jasů pozadí, změny ve výsledku si můžete prohlédnout na displeji během snímání. Můžete nastavit vyvážení bílé nebo režim snímání a další nastavení, která nejsou k dispozici v režimu **SCN** s možností „Světelné stopy“.

- 1 Označte v nabídce režimu AP [Živá kompozitní] (str. 37) a stiskněte tlačítko **OK**.
- 2 Namáčknutím tlačítka spouště zaostřete.
 - Pro snížení rozostření způsobeného rozřícením fotoaparátu připevněte fotoaparát na stativ a použijte dálkovou spoušť ovládanou v bezdrátovém režimu přes aplikaci Ol.Share (str. 141).
 - Pokud indikátor zaostření bliká, fotoaparát není zaostřen.
- 3 Úplným stisknutím tlačítka spouště pořídíte snímek.
 - Fotoaparát automaticky nakonfiguruje správná nastavení a začne fotografovat.
 - Po stisknutí tlačítka spouště nastane před zahájením snímání krátká časová prodleva.
 - Kompozitní snímek se v pravidelných intervalech zobrazí.
- 4 Opětovným stiskem tlačítka spouště zastavíte snímání.
 - Sledujte změny ve výsledku na monitoru a jakmile dosáhnete požadovaného výsledku, ukončete snímání stiskem tlačítka spouště.
 - Délka záznamu při jednom snímání je až 3 hodiny.



Poznámky

- Pokročilá nastavení otevřete v režimu **M** (str. 56) přes živé kompozitní fotografie (tmavá a světlá živá kompozitní fotografie).

[Live Time]: Časosběrná fotografie Live Time

Můžete pořizovat fotografie s dlouhou expozicí bez nutnosti držet tlačítko spouště. Změny ve výsledku je možné sledovat na displeji během snímání.

1 V nabídce režimu AP označte [Live TIME] (str. 37).

2 Stiskněte ▾, pomocí tlačítek ◀▶ vyberte maximální dobu expozice a poté stiskněte tlačítko OK.

- Obnovovací frekvence displeje se může automaticky měnit v závislosti na maximální době expozice.
- Čím kratší je maximální doba expozice, tím rychlejší je obnovovací frekvence displeje.



3 Namáčknutím tlačítka spouště zaostřete.

- Pro snížení rozostření způsobeného roztřesením fotoaparátu připevněte fotoaparát na stativ a použijte dálkovou spoušť ovládanou v bezdrátovém režimu přes aplikaci Ol.Share (str. 141).
- Pokud indikátor zaostření bliká, fotoaparát není zaostřen.

4 Fotografování Live TIME zahájíte úplným stiskem tlačítka spouště.

- Fotoaparát automaticky upraví nastavení a začne snímat.
- Změny výsledku lze sledovat na displeji.

5 Opětovným stiskem tlačítka spouště zastavíte snímání.





- Sledujte změny ve výsledku na monitoru a jakmile dosáhnete požadovaného výsledku, ukončete snímání stiskem tlačítka spouště.
- Snímání je automaticky ukončeno po dosažení vybrané doby expozice.

Poznámky

- Možnosti dlouhé expozice (BULB/TIME) v režimu **M** nabízí pokročilejší nastavení (str. 55).

[Vícenásobná exp.]: Snímání vícenásobné expozice

Zkombinujte dva snímky přes sebe.

- 1 V nabídce režimů AP označte [Vícenásobná exp.] a stiskněte tlačítko  (str. 37).
- 2 Namáčknutím tlačítka spouště zaostřete.
 - Pokud indikátor zaostření bliká, fotoaparát není zaostřen.
- 3 Pro pořízení prvního snímku úplně stiskněte tlačítko spouště.
 - Při zahájení fotografování se symbol  zobrazí zeleně.
 - Snímek se na displeji zobrazí překrytý.
 - Stisknutím tlačítka  odstraníte poslední snímek.
- 4 Pořídte druhý snímek.
 - Použijte první snímek jako návod pro kompozici druhého snímku.
 - Pokud je zvolen režim vícenásobné expozice, fotoaparát nepřejde do režimu spánku.
 - Jakákoli z následujících akcí automaticky smaže druhý snímek:
Vypnutí fotoaparátu, stisk tlačítka , stisk tlačítka **MENU**, stisk tlačítka , otočení ovladače režimu snímání, vybití baterie, připojení kabelu k fotoaparátu.



Tipy

- Více informací o tvorbě sloučených snímků:  „Sloučení snímků“ (str. 122)

[HDR]: Pořizování kompozitních fotografií v HDR

Zachyťte světla i stíny. Fotoaparát mění expozici v sérii čtyř snímků a zkombinuje je do jednoho.

- 1 V režimu AP označte [HDR] (str. 37).
- 2 Stiskněte ∇ , tlačítka \triangleleft \triangleright vyberte [HDR1] nebo [HDR2] a stiskněte tlačítko \odot .

HDR1	Pořídí se čtyři snímky, každý s různou expozicí, a následně jsou sloučeny do jednoho snímku HDR uvnitř fotoaparátu. Možnost HDR2 poskytuje působivější snímek než HDR1. Citlivost ISO je pevně nastavena na 200.
HDR2	



- 3 Namáčknutím tlačítka spouště zaostříte.
 - Pokud indikátor zaostření bliká, fotoaparát není zaostřen.
- 4 Pro pořízení HDR snímků úplně stiskněte tlačítko spouště.
 - Po stisku tlačítka spouště fotoaparát automaticky pořídí čtyři snímky.
 - Na snímcích pořizovaných s pomalejší rychlostí závěrky může být znatelnější šum.
 - Pro zajištění nejlepších výsledků například umístěte fotoaparát na stativ.
 - Snímek zobrazený na displeji během fotografování se bude lišit od snímku po zpracování HDR.
 - Obrázek zpracovaný jako HDR bude uložen ve formátu JPEG. Pokud je režim kvality snímku nastaven na [RAW], snímek bude pořízen ve formátu RAW+JPEG.
 - Režim snímků je pevně nastavený na [Přirozený] a barevný prostor je pevně nastaven na [sRGB].

[Tichý režim [♥]]

Deaktivujte světla a zvuky fotoaparátu v situacích, kde nejsou žádoucí.



1 V nabídce režimu AP označte [Tiché [♥]] (str. 37) a stiskněte tlačítko .

2 Namáčknutím tlačítka spouště zaostřete.



- Pokud indikátor zaostření bliká, fotoaparát není zaostřen.

3 Úplným stisknutím tlačítka spouště pořídíte snímek.

- Po uvolnění spouště displej na okamžik zhasne. Zvuk závěrky nezazní.

- Požadovaných výsledků nemusí být dosaženo pod blikajícími zdroji světla, jako zářivky a LED žárovky, nebo pokud se objekt během snímání neočekávaně pohne.
- Pokud je v režimu **SCN** nebo  vybraná možnost [Tiché [♥]], zvuk a světlo z fotoaparátu jsou potlačena následujícími opatřeními.
 - Elektronická závěrka: povolena
 - ): Vyp
 - AF lampa: Vyp
 - Režim blesku: Vyp
- Pokud je v režimu **SCN** nebo  vybraná možnost [Tiché [♥]], není k dispozici redukce šumu.
- Mějte na paměti, že díky elektronické závěrce mohou subjekty na snímcích vypadat rozmazaně, zejména pokud se fotoaparát během snímání pohybuje příliš rychle nebo pokud snímá rychle se pohybující objekty.

Poznámky

- Pro sekvenční snímání/samospoušť stiskněte  (str. 74).
- Rozšířená nastavení (str. 117) lze použít, pokud zvolíte Tiché [♥] snímání pomocí tlačítka   (str. 75) v režimu **P/A/S/M/ART**.

Snímání panoramatu

Pro vytvoření samostatného širokouhlého (panoramatického) snímku fotoaparátem pomalu pohybujte a sledujte přítom vodítko na displeji.

1 V nabídce režimu AP označte možnost [Panorama] (str. 37).

2 Stiskněte tlačítko ∇ , pak pomocí tlačítek \triangleleft \triangleright označte požadovaný typ panoramatu a stiskněte tlačítko \odot .



	Pořídte panoramatické fotografie se širším úhlem záběru než jiné snímky.
	Pořídte panoramatické fotografie se širším úhlem záběru než STD.

3 Pomocí tlačítek \triangle ∇ \triangleleft \triangleright označte skládání panoramatu a stiskněte tlačítko \odot .

4 Namáčkněte tlačítko spouště a zaostřete.



5 Tlačítko spouště domáčkněte, abyste spustili nahrávání, a pak pomalu pohybujte fotoaparátem ve směru označeném na displeji šipkou.

- Při pohybování fotoaparátem se bude šipka na displeji posunovat.
- Snímání ukončíte a vrátíte se do kroku 3 stisknutím tlačítka **MENU**.



6 Jakmile šipka na displeji dospěje ke konci vývojové lišty, snímání bude ukončeno a fotoaparát vytvoří panoramatický snímek.

Poznámky

- Ostření, expozice apod. jsou pevně nastaveny na hodnoty platné při spuštění snímání.
- Než šipka dospěje ke konci vývojové lišty, můžete stisknout tlačítko \odot nebo opět tlačítko spouště, kterým ukončíte snímání a zaznamenáte panorama z údajů zaznamenaných po aktuální bod.
- Může se stát, že dojde k ukončení snímání a zobrazení chyby, pokud:
 - s fotoaparátem pohybujete příliš pomalu nebo příliš rychle / s fotoaparátem pohybujete diagonálně / s fotoaparátem pohybujete opačným směrem, než ukazuje šipka na displeji / objektiv je nastaven na přiblížení nebo oddálení / s fotoaparátem jste nezačali pohybovat v určeném čase
- U některých objektivů nemusí být snímání panoramat k dispozici.

[Korekce lichoběžníku]

Upravte efekt perspektivy na snímcích budov nebo krajiny.

1 V nabídce režimu AP označte [Korekce lichoběžníku] (str. 37) a stiskněte tlačítko **OK**.

2 Provádějte vertikální úpravy a při tom sledujte výsledek na displeji a připravte kompozici záběru.

- Pomocí ovládacího přepínače zvolte velikost kompenzace.
- Pomocí tlačítek Δ ∇ vyberte oblast, kterou chcete zaznamenat. Může se stát, že v závislosti na velikosti kompenzace nebudete moci zaznamenávanou oblast zvolit.
- Změny můžete zrušit stisknutím a podržením tlačítka **OK**.



3 Stiskněte tlačítko **INFO** a pak proveďte horizontální nastavení a připravte kompozici záběru.

- Pomocí ovládacího přepínače zvolte velikost kompenzace.
- Pomocí tlačítek \langle \rangle vyberte oblast, kterou chcete zaznamenat. Může se stát, že v závislosti na velikosti kompenzace nebudete moci zaznamenávanou oblast zvolit.
- Změny můžete zrušit stisknutím a podržením tlačítka **OK**.
- Stisknutím tlačítka **INFO** můžete podle potřeby přepínat mezi vertikálním (krok 2) a horizontálním (krok 3) zobrazením nastavení.



4 Namáčknutím tlačítka spouště zaostřete.

- Pokud indikátor zaostření bliká, fotoaparát není zaostřen.

5 Úplným stisknutím tlačítka spouště pořídíte snímek.

- Při zvětšování velikosti kompenzace:
 - Snímek bude hrubší
 - Zvýší se poměr zvětšení ořezu
 - Ořez již nebude možné přemístit vertikálně ani horizontálně
- Když je kvalita snímku nastavena na [RAW], fotografie budou pořízeny ve formátu RAW+JPEG.
- Požadovaného výsledku nemusí být dosaženo při použití předsádkových čoček.
- Podle míry korekce se mohou některé cíle AF nacházet mimo oblast zobrazení. Pokud fotoaparát zaostří na cíl AF mimo oblast zobrazení, zobrazí se ikona (☒, ☒, ☒ nebo ☒).
- Pokud je pro funkci [Stabilizace obrazu] vybrána vzdálenost zaostření, bude korekce upravena pro vybranou vzdálenost zaostření. S výjimkou použití objektivu systému Micro Four Thirds nebo Four Thirds můžete vybrat ohniskovou vzdálenost pomocí možnosti [Stab. obrazu] (str. 89).
- Při provádění korekce lichoběžníku nemůžete pro výběr režimu blesku nebo kontinuálního režimu / režimu samospouště použít tlačítko \blacklightning (\triangleright) a tlačítko \square (∇). Místo toho použijte LV super ovládací panel (str. 77).

[Bracketing autom. expozice]: Změny v nastavení expozice v sérii snímků

Pořídte sérii snímků s různými nastaveními expozice na každém snímku.

- 1 V nabídce režimu AP označte [Bracketing autom. expozice] (str. 37).
- 2 Stiskněte ∇ , pomocí tlačítek $\triangleleft \triangleright$ vyberte počet snímků a poté stiskněte tlačítko \odot .

3f	Pořídí 3 snímky, první s optimální expozicí ($\pm 0,0$ EV), druhý s $-1,0$ EV a třetí s $+1,0$ EV.
5f	Pořídí 5 snímků, první s optimální expozicí ($\pm 0,0$ EV), druhý s $-1,3$ EV, třetí s $-0,7$ EV, čtvrtý s $+0,7$ EV a pátý s $+1,3$ EV.





- 3 Namáčknutím tlačítka spouště zaostřete.
 - Pokud indikátor zaostření bliká, fotoaparát není zaostřen.
- 4 Úplným stisknutím tlačítka spouště pořídíte snímek.
 - Pořídte nastavený počet snímků.
 - Při bracketingu svítí indikátor $\overline{\text{BKT}}$ zeleně.
 - Fotoaparát provádí bracketing aktuálně zvolené hodnoty expoziční kompenzace.

[Zaostřovací řada]: Různé ohniskové vzdálenosti v sérii snímků

Při každém stisku spouště pořídí fotoaparát sérii osmi snímků, každý s jinou ohniskovou vzdáleností.

- 1 V nabídce režimu AP označte [Zaostřovací řada] (str. 37).
- 2 Stiskněte ∇ , pomocí tlačítek $\langle \triangleright \rangle$ vyberte změnu ohniskové vzdálenosti pro každý snímek a poté stiskněte tlačítko \odot .

	Ohnisková vzdálenost se na každém snímku změní o malou hodnotu.
	Ohnisková vzdálenost se na každém snímku změní o velkou hodnotu.



- 3 Namáčknutím tlačítka spouště zaostřete.
 - Pokud indikátor zaostření bliká, fotoaparát není zaostřen.
- 4 Úplným stisknutím tlačítka spouště pořídíte snímek.
 - Fotoaparát pořídí osm snímků s rozdílnou ohniskovou vzdáleností na každém snímku. Fotoaparát pořizuje po namáčknutí spouště snímky se stanovenou ohniskovou vzdáleností a ohniskovými vzdálenostmi, které jsou kratší a delší.
 - Při bracketingu svítí indikátor BKT zeleně.
 - Zaostřovací řada se ukončí, pokud během snímání dojde k úpravě zoomu.
 - Snímání končí, když ostření dosáhne ∞ (nekonečna).
 - Zaostřovací řada využívá elektronickou závěrku.
 - Zaostřovací řada není k dispozici u objektivů, které mají bajonet odpovídající standardu 4/3 nebo standardům micro 4/3.

Použití uměleckých filtrů (režim ART)

Umělecké filtry vám umožní zábavnou formou používat umělecké efekty.

1 Otočte přepínač režimů do polohy **ART**.

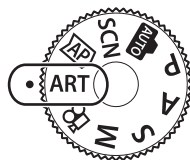

2 Pomocí tlačítek $\triangleleft \triangleright$ vyberte filtr.

- Když je označená možnost [Pop-Art I] nebo [Jemná kresba], na displeji se objeví posuvník. Pomocí posuvníku upravte intenzitu efektu uměleckého filtru (str. 50).



Posuvník

3 Stiskněte ∇ a označte efekt pomocí tlačítek $\triangleleft \triangleright$.

- Dostupné efekty se liší dle zvoleného filtru (jemná kresba, camera obscura, rámečky, bílé okraje, hvězdy, barevný filtr, monochromatické barvy, efekt rozostření nebo stínování).



Posuvník

4 Tlačítkem ∇ upravte expoziční kompenzaci.

- Na displeji se objeví posuvník.
- Otočením ovládacího kolečka můžete upravit expoziční kompenzaci.
- S kladnými („+“) hodnotami je snímek světlejší, se zápornými („-“) je tmavší. Expozici lze nastavit v rozsahu $\pm 5,0$ EV. Při živém náhledu bude jas displeje nastaven maximálně na $\pm 3,0$ EV. Pokud expozice překročí $\pm 3,0$ EV, pruh expozice začne blikat.
- Chcete-li expoziční kompenzaci resetovat, stiskněte a podržte tlačítko \odot .





Pruh expozice

5 Stiskněte tlačítko \odot .

6 Pořídte snímek.

- Stiskem tlačítka \square vyberte jiný umělecký filtr. Pokud se zobrazují efekty, stiskněte \triangleleft . Pokud se zobrazuje [Expozice/Jas], stiskněte ∇ .

Poznámky

- S některými uměleckými filtry jsou také k dispozici možnosti [Barevný filtr] (str. 93) a [Monochromat. barvy] (str. 94).
- Expoziční kompenzaci (str. 69) lze upravovat také mezi snímky otáčením ovládacího kolečka nebo stiskem tlačítka  (Δ) a následným použitím tlačítek <|>.
- Posunutí programu (str. 51) lze nastavit stisknutím tlačítka  (Δ) a použitím tlačítek Δ ▽.
- Je také možné používat dotykové ovládání.

Typy uměleckých filtrů



Pop-Art – I/II	Vytvoří snímek, který zdůrazňuje nádhernost barev.
Jemná kresba	Vytvoří snímek vyjadřující atmosféru s měkkým tónem.
Bledé a světlé barvy – I/II	Vytvoří snímek, který vyjadřuje teplé světlo pomocí rozptýlení celkového světla a mírným přexponováním snímku.
Jemné světlo	Vytvoří kvalitní snímek změkčením tmavých i světlých částí.
Zrnitý film – I/II	Vytvoří snímek, který vyjadřuje hrubost černobílého obrazu.
Camera Obscura – I/II/III	Vytvoří snímek, který vypadá, jako by byl pořízený starým nebo dětským fotoaparátem, tím, že ztmaví jeho obvod.
Diorama – I/II	Vytvoří snímek se vzhledem miniatury zdůrazněním sytosti a kontrastu a rozmazáním nezaostřených oblastí.
Cross Process – I/II	Vytvoří snímek, který vyjadřuje surrealistickou atmosféru. Efekt Cross Process II vytvoří snímek, který zdůrazňuje purpurovou barvu.
Jemná sépiová	Vytvoří kvalitní snímek vytažením stínů a změkčením celkového obrazu.
Dramatický tón – I/II	Vytvoří snímek, který zdůrazňuje rozdíl mezi světlem a tmou tím, že částečně zvýší kontrast.
Komiks – I/II	Vytvoří snímek, který zdůrazňuje hrany a přidá styl ilustrace.
Akvarel I/II	Vytvoří měkký, světlý snímek odstraněním tmavých oblastí, prolnutím bledých barev na bílém plátnu a dalším změkčením kontur.
Retro – I/II/III	Vyjadřuje každodenní záběr v nostalgickém, retro tónu pomocí odbarvení tištěného filmu a zeslabením.
Částečná barva – I/II/III	Působivě zdůrazní objekt vytažením barev, které chcete zdůraznit, a odstraněním barev ze zbývajících částí snímku.
Bez bělení – I/II	Efekt „bez bělení“ můžete znát z filmů, lze ho skvěle použít pro fotografování ulic a kovových objektů.
Instantní film	Použití moderních tónů kůže a gradace stínů typických pro film.

II a III jsou pozměněné verze předlohy (I).

- Aby byly maximalizovány výhody uměleckých filtrů, jsou některá nastavení funkce snímání deaktivována.
- Pokud je v nastavení kvality snímku vybrána možnost [RAW] (str. 83), kvalita snímku bude automaticky nastavena na možnost RAW+JPEG. Umělecký filtr bude použit pouze u kopii ve formátu JPEG.
- V závislosti na objektu nemusí být přechody tónů plynulé, efekt nemusí být dostatečně patrný nebo se zvýší „zrnitost“ snímku.
- Některé efekty nemusí být během záznamu videa viditelné.
- Vaše volba filtrů, efektů a kvality videa při nahrávání videa může ovlivnit rychlost a plynulost přehrávání.

Úprava intenzity uměleckého filtru (Jemné nastavení)

Intenzitu uměleckých filtrů Pop-Art I a Jemná kresba lze upravit před pořízením snímku.



- 1 V nabídce uměleckých filtrů vyberte filtr [Pop-Art I] nebo [Jemná kresba] (str. 49).
 - Na displeji se objeví posuvník.
 - Otáčením ovládacího kolečka umělecký filtr jemně nastavte.
 - Je také možné používat dotykové ovládání.
 - Efekt je viditelný na displeji.
 - Chcete-li efekt filtru resetovat, stiskněte a podržte tlačítko .
- 2 Stiskněte tlačítko .
- 3 Pořídte snímek.
 - Pokud chcete umělecký filtr znovu jemně nastavit, stiskněte tlačítko .



Posuvník

Použití funkce [Částečná barva]

Zaznamenaný budou pouze vybrané barevné odstíny.

- 1 V nabídce umělecký filtr vyberte možnost [Částečná barva I/II/III] (str. 49).
 - Na displeji se zobrazí symbol barevný kruh.
- 2 Otočením ovládacího přepínače vyberte barvu.
 - Efekt je viditelný na displeji.
 - Je také možné používat dotykové ovládání.
- 3 Stiskněte tlačítko .
- 4 Pořídte snímek.
 - Tlačítkem  lze vybrat jinou barvu po fotografování.



Automatické nastavení clony a rychlosti závěrky fotoaparátem (programový režim)

Režim **P** je režim snímání, kdy fotoaparát nastavuje optimální hodnotu clony a expoziční dobu automaticky podle jasu objektu. Nastavte přepínač režimů do polohy **P**.

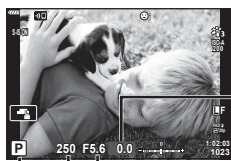
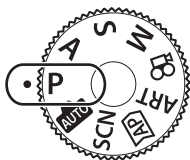

Velikost expoziční kompenzace

Hodnota clony

Expoziční doba

Režim snímání

2

Snímání

- Je zobrazena expoziční doba a clona vybraná fotoaparátem.
- Expoziční kompenzaci (str. 69) lze nastavit otáčením ovládacího přepínače nebo stisknutím tlačítka (Δ) a pak použitím tlačítek \leftarrow \rightarrow .
- Pokud se fotoaparátu nedaří dosáhnout správné expozice, zobrazená doba expozice a hodnota clony blikají.
Hodnota clony v okamžiku, kdy její ukazatel začne blikat, se mění v závislosti na typu objektivu a jeho ohniskové vzdálenosti. Při použití pevného nastavení [ISO] změňte nastavení. „Změna citlivosti ISO (ISO)“ (str. 79)

Příklad zobrazené výstrahy (blikající)	Stav	Akce
F2.8	Objekt je příliš tmavý.	Použijte blesk.
F22	Objekt je příliš světlý.	<ul style="list-style-type: none"> • Byl překročen rozsah měření fotoaparátu. Je nezbytné použít běžně dostupný ND filtr (pro omezení množství světla). • V režimu (tichý) jsou k dispozici expoziční doby až 1/16 000 s. „Elektronická závěrka (Tiché)“ (str. 75)

Posunutí programu (Ps)

V režimech **P**, **ART** a některých režimech **Z** lze vybírat různé kombinace hodnoty clony a rychlosti závěrky bez ovlivnění expozice. Stiskněte tlačítko (Δ) a poté použitím tlačítek Δ ∇ nastavte posun programu, tak aby se vedle režimu snímání objevil symbol „s“. Chcete-li posunutí programu zrušit, mačkejte tlačítka Δ ∇ , dokud symbol „s“ nezmizí.

- Posunutí programu není k dispozici v jiných režimech nebo při použití blesku.



Posunutí programu

Volba clony (režim priority clony)

V režimu snímání **A** můžete zvolit clonu a nastavení vhodné rychlosti závěrky přenechat fotoaparátu. Nastavte přepínač režimů do polohy **A** a poté ovládacím přepínačem zvolte hodnotu clony.

Otevřenější clona (nižší čísla F) snižuje hloubku ostrosti (oblast před a za bodem zaostření, jež se jeví ostrá), a vytváří tak „měkčí“ pozadí. Uzavřenější clona (vyšší čísla F) hloubku ostrosti zvyšuje.

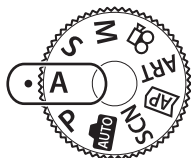

Velikost
expoziční
kompenzace

Hodnota clony

- Po stisknutí tlačítka (Δ) můžete k nastavení clony použít také tlačítka Δ ∇ .
- Expoziční kompenzaci (str. 69) lze nastavit otáčením ovládacího přepínače nebo stisknutím tlačítka (Δ) a pak použitím tlačítek \langle \rangle .

Nastavení hodnoty clony

Snížení hodnoty clony \leftarrow

\rightarrow Zvýšení hodnoty clony

F2.8 \leftarrow F4.0 \leftarrow **F5.6** \rightarrow F8.0 \rightarrow F11

(Snížení hloubky ostrosti) \leftarrow

\rightarrow (Zvýšení hloubky ostrosti)

- Pokud se fotoaparát nedaří dosáhnout správné expozice, zobrazená rychlost závěrky bliká. Při použití pevného nastavení [ISO] změňte nastavení. „Změna citlivosti ISO (ISO)“ (str. 79)

Příklad zobrazené výstrahy (blikající)	Stav	Akce
F5,6	Objekt je podexponovaný.	Snížte hodnotu clony.
F5,6	Objekt je přexponovaný.	<ul style="list-style-type: none"> • Zvyšte hodnotu clony. • Pokud zobrazené varování nezmizí, byl překročen rozsah měření fotoaparátu. Je nezbytné použít běžně dostupný ND filtr (pro omezení množství světla). • V režimu (tichý) jsou k dispozici expoziční doby až 1/16 000 s. „Elektronická závěrka (Tichý)“ (str. 75)

Výběr rychlosti závěrky (režim priority závěrky)

V režimu snímání **S** můžete zvolit rychlost závěrky a nastavení vhodné clony přenechat fotoaparátu. Nastavte přepínač režimů do polohy **S** a ovládacím přepínačem nastavte rychlost závěrky.

Vyšší rychlost závěrky „zastaví“ pohyb rychlých subjektů. Nižší rychlost závěrky přidává pohyb rozostřením pohyblivých subjektů.

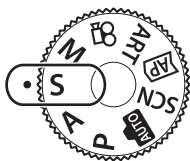

Velikost expoziční kompenzace

Expoziční doba

- Po stisknutí tlačítka (Δ) můžete pomocí tlačítek Δ ∇ a vybrat rychlost závěrky.
- Expoziční kompenzaci (str. 69) lze nastavit otáčením ovládacího přepínače nebo stisknutím tlačítka (Δ) a pak použitím tlačítek <Δ> <∇>.

Nastavení expoziční doby

Delší expoziční doba ← → Kratší expoziční doba

60" ← 15 ← 30 ← **60** → 125 → 250 → 4000

(Přidat pohyb) ← → (Zmrazit pohyb)

- Pokud se fotoaparátu nedaří dosáhnout správné expozice, zobrazená hodnota clony bliká. Hodnota clony v okamžiku, kdy její ukazatel začne blikat, se mění v závislosti na typu objektivu a jeho ohniskové vzdálenosti. Při použití pevného nastavení [ISO] změňte nastavení. „Změna citlivosti ISO (ISO)“ (str. 79)





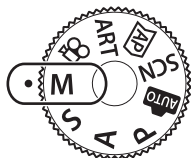

Příklad zobrazené výstrahy (blikající)	Stav	Akce
2000 F2.8	Objekt je podexponovaný.	Nastavte závěrku na pomalejší rychlost.
125 F22	Objekt je přexponovaný.	<ul style="list-style-type: none"> • Nastavte závěrku na kratší expoziční dobu. • Pokud zobrazené varování nezmizí, byl překročen rozsah měření fotoaparátu. Je nezbytné použít běžně dostupný ND filtr (pro omezení množství světla). • V režimu (tichý) jsou k dispozici expoziční doby až 1/16 000 s. „Elektronická závěrka (Tiché)“ (str. 75)

Volba clony a rychlosti závěrky (manuální režim)

V režimu snímání **M** můžete zvolit hodnotu clony i rychlosti závěrky. K dispozici je rovněž fotografování v režimech BULB, TIME a živá kompozitní fotografie. Otočte přepínač režimů do polohy **M**, ovládacím přepínačem nastavte rychlost závěrky a po stisku tlačítka  (Δ) ovládacím přepínačem nastavte clonu.



Rozdíl od optimální expozice

- Po stisknutí tlačítka  (Δ) můžete pomocí tlačítek Δ ∇ a vybrat rychlost závěrky.
- Po stisknutí tlačítka  (Δ) můžete k nastavení clony použít také tlačítka \triangleleft \triangleright .
- Expozice určená hodnotou clony a expoziční dobou, které jste nastavili, a rozdíl vůči vhodné expozici naměřené fotoaparátem, se zobrazí na displeji.
- Expoziční dobu lze nastavit na hodnoty mezi 1/4000 a 60 sekundami nebo na hodnotu [BULB], [LIVE TIME] nebo [LIVECOMP].
- V režimu  (tichý) jsou k dispozici expoziční doby až 1/16 000 s.  „Elektronická závěrka (Tiché )“ (str. 75)
- Pokud změníte hodnotu clony a rychlost závěrky, jas zobrazení na displeji se změní. Hodnotu jasu můžete upevnit, což vám při snímání umožní udržet subjekt v dohledu.  [Zesíl. náhled] (str. 127)
- I když jste nastavili funkci [Redukce šumu], může přesto docházet k šumu a/nebo světlým skvrnám na obraze na displeji a na fotografiích pořízených za určitých okolních podmínek (teplota atd.) a nastavení fotoaparátu.

Šum ve snímku

Při snímání s dlouhou expoziční dobou se může na displeji objevit šum. Tento jev vzniká generováním proudu v těch částech snímače obrazu, které obvykle nejsou vystaveny světlu, v důsledku čehož dochází k růstu teploty ve snímači obrazu nebo v budících obvodech snímače obrazu. Toto může rovněž nastat při fotografování s vysokým nastavením ISO v horkém prostředí. Pro snížení tohoto šumu fotoaparát aktivuje funkci redukce šumu.  [Redukce šumu] (str. 128)

Snímání s dlouhou expozicí (BULB/LIVE TIME)

Používejte pro snímky ohňostrojí nebo noční scenerie. V režimu **M** otáčejte ovládacím přepínačem v předepsaném směru, dokud se na monitoru neobjeví [BULB] nebo [LIVE TIME].

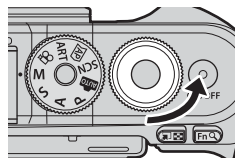

2

Snímání

Fotografování s dlouhou expozicí (BULB):

Závěrka zůstane po dobu stisknutí tlačítka spouště otevřená. Po uvolnění tlačítka spouště bude expozice ukončena. Během expozice není k dispozici náhled přes čočku.

Časoběrná fotografie (LIVE TIME):

Expozice začíná úplným stisknutím spouště. Jestliže chcete expozici ukončit, znovu úplně stiskněte spoušť. Během expozice není k dispozici náhled přes čočku.

- Stiskem tlačítka **MENU** vyberte interval zobrazení pro možnosti snímání [Live BULB] nebo [Live TIME]. Možnost [Vyp] vypne displej při probíhající expozici.
- Při probíhající expozici aktualizujete zobrazení klepnutím na displej nebo namáčknutím tlačítka spouště (pouze [LIVE TIME]).
- Funkce [BULB] a [LIVE TIME] nejsou při některých nastaveních citlivosti ISO k dispozici.
- Pro snížení rozostření způsobeného roztřesením fotoaparátu připevněte fotoaparát na stativ a použijte dálkovou spoušť ovládanou aplikací Ol.Share (str. 141).
- Při fotografování existují omezení nastavení následujících funkcí.
 - Sekvenční snímání, samospoušť, časoběr, stabilizace obrazu atd.

Živá kompozitní fotografie (složení tmavého a světlého snímku)

Kombinací několika expozic vytvoříte snímek, který zachycuje světelné stopy nebo ohňostroje a jiné objekty bez změny jasu pozadí.

- 1 V režimu **M** nastavte expoziční dobu na [LIVECOMP].
 - V režimu **M** otáčejte ovládacím přepínačem v předepsaném směru, dokud se na monitoru neobjeví [LIVECOMP].

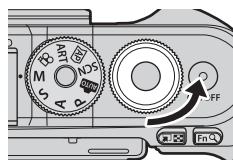



- 2 Pro zobrazení funkce [Kompozitní nastavení] stiskněte tlačítko **MENU** a tlačítka Δ ∇ vyberte dobu expozice pro každou expozici.
 - 3 Jedním stisknutím tlačítka spouště fotoaparát připravte.
 - Fotoaparát pořídí referenční snímek pro redukci šumu.
 - Až bude fotoaparát připraven, na displeji se zobrazí zpráva [Připraveno na kompozitní snímání].
 - 4 Namáčknutím tlačítka spouště zaostřete.
 - Pokud indikátor zaostření bliká, fotoaparát není zaostřen.
 - 5 Pro spuštění živé kompozitní fotografie úplně stiskněte tlačítko spouště.
 - Kombinovaný snímek se po každé expozici zobrazí na displeji.
 - 6 Opětovným stiskem tlačítka spouště zastavíte snímání.
 - Sledujte změny ve výsledku na monitoru a jakmile dosáhnete požadovaného výsledku, ukončete snímání stiskem tlačítka spouště.
 - Maximální délka kompozitního snímání jsou 3 hodiny. Dostupná doba snímání však závisí na podmínkách snímání a stavu nabití fotoaparátu.
- Dostupná nastavení citlivosti ISO jsou omezená.
 - Pro snížení rozostření způsobeného roztřesením fotoaparátu připevněte fotoaparát na stativ a použijte dálkovou spoušť ovládanou aplikací Ol.Share (str. 141).
 - Při fotografování existují omezení nastavení následujících funkcí.
 - Sekvenční snímání, samospoušť, časosběr, stabilizace obrazu atd.

Snímání pomocí dotykového displeje

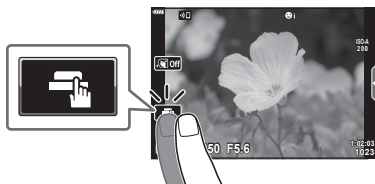
Klepnutím na ikonu  můžete procházet nastavení dotykového displeje.



	Klepnutím na objekt lze zaostřit a automaticky pořídit snímek. Tato funkce není k dispozici v režimech videa, bulb, time a kompozitního snímání.
	Operace prostřednictvím dotykového displeje jsou deaktivovány.
	Klepnutím zobrazíte oblast ostření a zaostříte na objekt ve vybrané oblasti. Fotografie je možné pořídit stisknutím tlačítka spouště.

■ Zobrazení náhledu objektu ()

1 Klepněte na objekt na displeji.

- Zobrazí se oblast ostření.
- Pomocí posuvníku vyberte velikost rámečku.
- Klepnutím na tlačítko  vypněte zobrazení oblasti AF.

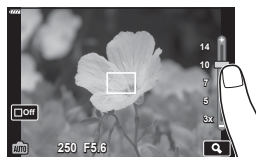

2 Stiskem se přiblížíte na pozici rámečku.

- Při přiblížení snímku lze zobrazení na displeji posunovat prstem.
- Klepnutím na tlačítko  zrušíte zvětšené zobrazení.
- V režimu videa není možné změnit velikost nebo přiblížení cíle.

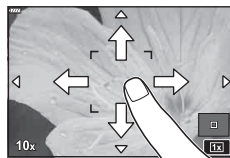

- Operace prostřednictvím dotykového displeje nejsou dostupné například v následujících situacích.

Manuální vyvážení bílé, pokud jsou používána tlačítka nebo přepínače, atd.

- Displeje se nedotýkejte nehty ani žádnými ostrými předměty.
- Používání dotykového displeje mohou znesnadňovat rukavice nebo kryty displeje.
- Ovládání pomocí dotykového displeje lze deaktivovat.  [Nastavení dotykové obrazovky] (str. 131)

Nahrávání videa během fotografování



Tlačítko  lze použít pro záznam videa i v případě, že volič režimu není v pozici .

- Ujistěte se, že tlačítko  je přidělena role [ REC] (str. 97).

1 Stisknutím tlačítka spustíte záznam.

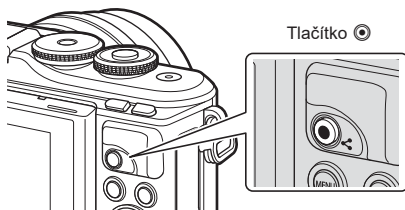
- Nahrávaná videosekvence se zobrazí na displeji.
- Chcete-li během nahrávání změnit polohu zaostření, přesuňte ji dotykem.



- Může dojít k záznamu zvuku dotykových operací a operací s tlačítky.
- Obrazové senzory CMOS, použité ve fotoaparátu, vytvářejí tzv. efekt „rolling shutter“, který může způsobit deformaci na snímcích pohybujících se objektů. Tato deformace je fyzikální jev, ke kterému dochází na snímcích rychle se pohybujících objektů, nebo pokud se fotoaparát během snímání pohybuje. Je obzvláště patrný na snímcích pořízených s dlouhou ohniskovou vzdáleností.
- Pokud velikost nahraného filmu překročí 4 GB, soubor se automaticky rozdělí. (V závislosti na podmínkách snímání se mohou do více souborů rozdělit také videa menší než 4 GB.)
- Při delším používání fotoaparátu vzroste teplota obrazového snímače a ve snímcích se může objevit šum a barevný nádech. Na kratší dobu fotoaparát vypněte. Šum a barevný nádech se mohou rovněž objevit na snímcích pořízených s vysokou citlivostí ISO. Pokud teplota dále stoupne, fotoaparát se automaticky vypne.
- Při používání objektivu se systémem Four Thirds nebude AF fungovat během nahrávání videosekvencí.
- Tlačítko  nelze použít k natáčení videosekvencí v následujících případech:
 - Dokud je namáčknuto tlačítko spouště, během fotografování bulb, time, kompozit, sekvence nebo časosběru, nebo pokud je v režimu **SCN** zvolena možnost e-portrét, noční obloha, panorama nebo HDR v protisvětle, nebo jsou v režimu  zvoleny možnosti korekce lichoběžníku, panorama, live time, vícenásobná expozice nebo HDR
- Pípnutí nezazní, pokud se fotoaparát zaostří v režimu videa.

Poznámky

- Některá nastavení, např. Režim AF, lze nastavit odděleně pro videa a fotografie.
 -  „Použití menu Video“ (str. 119)

Natáčení videí v režimu videa

V režimu videa můžete pořizovat videa s využitím efektů dostupných v režimech fotografování.

- K videím lze připojovat efekty stejným způsobem jako k fotografiím. „Přidání efektů k videosekvenci“ (str. 87)

1 Otočte přepínačem režimů do polohy .

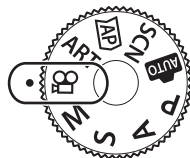

2 Pomocí tlačítek vyberte režim videa (str. 60).

- Tlačítko dává v některých režimech přístup k dalším možnostem.



3 Označený režim vyberete tlačítkem .

- Stiskem tlačítka vyberte jiný režim videa. Pokud se zobrazují další možnosti, stiskněte .

4 Stisknutím tlačítka spusťte záznam.

- Ujistěte se, že tlačítku je přidělena role [REC] (str. 97).
- Natáčení ukončíte opětovným stisknutím tlačítka .
- Hlasitost v průběhu nahrávání je zobrazena měříčem hlasitosti nahrávání. Čím více zasahuje měříč hlasitosti do červeného pole, tím vyšší je úroveň hlasitosti nahrávání.
- Hlasitost nahrávání lze nastavit ve video menu .
 [Hlasitost záznamu] (str. 119)

Měřič hlasitosti nahrávání







- Pípnutí nezazní, pokud se fotoaparát zaostří v režimu videa.

Poznámky

- Během snímání můžete fotoaparátu zabránit, aby vydával provozní zvukové signály kvůli ovládání fotoaparátu. „Použití funkce ztišení během nahrávání videosekvence“ (str. 66)
- Je také možné používat dotykové ovládání.

Možnosti režimu videa

Režim videa	Popis	
 Standardní	Nahrává standardní videa nebo videa s vybranými efekty.	61
 4K	Nahrává videa ve 4K.	—
 Klipy	Vytvoří jeden videosoubor z více krátkých videí.	63
 Vysokorychlostní	Záznam zpomalených videí. Zvuk se nebude nahrávat.	66

- Dostupné režimy snímku se liší podle režimu videa.
- Pro pořizování záznamu v režimu [4K] nebo [Vysokorychlostní] použijte paměťovou kartu UHS-I s rychlostní kategorií UHS 3.
- Při pořizování v režimu [Standardní] nebo [Klipy] použijte paměťovou kartu s rychlostní kategorií 10 nebo vyšší.
- V závislosti na systému se může stát, že některé počítače nebudou umět přehrávat videa zaznamenaná v režimu [4K]. Informace o požadavcích systému na prohlížení 4K videí na počítači najdete na webových stránkách OLYMPUS.





Video efekty

K videím lze připojovat různé efekty. Vybranou oblast snímku můžete také přiblížit, aniž by bylo třeba k přiblížení použít objektiv.

- 1 Označte v možnostech režimu videa [Standard] (str. 60) a stiskněte tlačítko **OK**.
 - Pomocí ovládacího panelu vyberte možnosti kvality videa (velikost snímku a snímkovou frekvenci) (str. 84).
- 2 Stisknutím tlačítka **REC** spusťte záznam.
- 3 Klepněte na obrazovce na ikonu efektu, který chcete použít.
 - Poklepáním na displej přidejte efekty během záznamu.
 - Některé efekty je možné přidat před začátkem záznamu.



Video efekt

Video efekt	Popis
 Do ztracena	Filmování s vybraným efektem obrazového režimu. Efekt proltnutí je použit při přechodu mezi záběry.
 Starý film	Náhodné použití poškození a šumu připomínajícího prach podobného starým filmům.
 Multi Echo	Efekt zpožděného obrazu. Za pohybujícími se objekty se budou objevovat zpožděné obrazy.
 Single Echo	Po krátkou dobu po poklepání na tuto ikonu přetrvá obrys zobrazeného snímku a po čase zmizí.
 Video telekonvertor	Přiblíží na oblast obrazu bez použití zoomu objektivu. Vybranou pozici obrazu lze přiblížit, i když se fotoaparát nepohybuje.

- 4 Záznam ukončíte opětovným stisknutím tlačítka **REC**.
 - Tlačítko **INFO** ovládá během záznamu také zobrazení informací o záznamu. Stisknutí tlačítka **INFO** během nahrávání ale zruší všechny nastavené efekty videa kromě efektu do ztracena a telekonvertoru.

■ Do ztracena

Klepněte na ikonu. Efekt se postupně aplikuje po klepnutí na ikonu režimu snímku.

- Video nahrávané v určité barvě používají barvu vybranou v režimu **ART**.

■ Starý film

Klepnutím na ikonu použijete efekt. Opětovným klepnutím efekt zrušíte.

■ Multi Echo

Klepnutím na ikonu použijete efekt. Opětovným klepnutím efekt zrušíte.

■ Single Echo

Každým klepnutím na ikonu efekt zesílíte.

■ Video telekonvertor

1 Klepnutím na ikonu zobrazíte rámeček pro přiblížení.

- Pozici rámečku pro přiblížení změňte klepnutím na obrazovku nebo pomocí tlačítek Δ ∇ \triangleleft \triangleright .
- Stisknutím a podržením tlačítka **OK** vraťte rámeček pro přiblížení do střední pozice.



2 Klepnutím na ikonu přiblížíte oblast v přibližovacím rámečku.

- Klepnutím na ikonu  se vrátíte na zobrazení přibližovacího rámečku.

3 Klepnutím na ikonu nebo stisknutím tlačítka **OK** zrušíte přibližovací rámeček a ukončíte režim Video telekonvertor.

- Funkce Video telekonvertor není k dispozici v režimu autoportrétu.
- Tyto 2 efekty nelze použít současně.
- Některé efekty nemusí být v závislosti na režimu obrazu k dispozici.
- Pokud je nastaven umělecký filtr nebo video efekt, snímková frekvence může poklesnout.

Tvorba videí z klipů

Můžete vytvořit jeden soubor s videosekvencí obsahující několik krátkých videosekvencí (klipů). Klipy je možné rozdělit do více skupin („Moje klipy“). Do videosekvence Moje klipy lze přidávat také statické snímky (str. 109).

Záznam klipů

- 1 V režimu videa označte možnost [Klipy] (str. 60).
- 2 Stiskněte ∇ , pomocí tlačítek $\triangleleft \triangleright$ nastavte délku klipu a poté stiskněte tlačítko \odot .
 - Pomocí ovládání vyberte možnosti kvality videa (velikost snímku a snímkovou frekvenci) (str. 84).
- 3 Stiskem tlačítka \odot spusťte nahrávání.
 - Záznam se automaticky zastaví, jakmile je dosaženo vybrané doby nahrávání.
 - Stisknutím tlačítka \odot v průběhu pořizování videa můžete prodloužit čas záznamu. Čas záznamu lze prodloužit až o 16 sekund opakovaným stisknutím tlačítka.
 - Nový klip je přidán mezi Moje klipy.

\triangle	Přehraje soubory ve složce Moje klipy od začátku.
∇	Změna videosekvence Moje klipy, do které se má klip uložit, a pozice, na kterou se nový klip má přidat. Pro změnu pozice, na kterou se má klip ve videosekvenci Moje klipy přidat, použijte tlačítka $\triangleleft \triangleright$.
\odot	Připravte se na nahrávání nového klipu.
🗑	Odstraní pořízený klip.



- 4 Chcete-li nahrát další klip, stiskněte tlačítko \odot .
 - Obrazovka s potvrzením zmizí a snímání dalšího klipu bude zahájeno.
 - Nový klip je přidán do stejné složky Moje klipy jako předcházející.
 - Videá nahraná v různých velikostech rámečků nebo s jinými snímkovými frekvencemi jsou uložena do různých skupin pod položkou Moje klipy.

Vytvoření nové videosekvence Moje klipy

V kroku 3 stiskněte ∇ .

Pomocí tlačítek $\triangle \nabla$ posuňte klip na 🗑 a stiskněte tlačítko \odot .



Odebrání klipu z videosekvence Moje klipy

V kroku 3 stiskněte ▾.

Pomocí tlačítek △ ▽ ◀ ▶ posuňte klip na ☒ a stiskněte tlačítko ⊕.

- Klip odebraný z videosekvence Moje klipy bude normální soubor videosekvence.
- Klipy lze odstranit při přehrávání. 🖱️ „Odebírání klipů z videosekvence Moje klipy“ (str. 109)

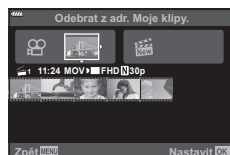

Tipy

- Klipy, které byly odstraněny, lze do Mých klipů opět připojit. 🖱️ „Přidávání fotografií do videosekvencí Moje klipy“ (str. 109)

Upravování „Mých klipů“

Z videosekvencí Moje klipy můžete vytvořit jeden soubor s videosekvencí.

Pořízené klipy jsou uloženy ve složce Moje klipy. Do videosekvencí Moje klipy

lze přidávat filmové klipy a statické snímky (str. 109). Rovněž můžete přidávat efekty přechodu a efekty uměleckých filtrů.

- 1 Stiskněte ▶ a poté opakovaně tlačítko ☒, aby se přehrávaly videosekvence Moje klipy.



Přehrávání jednoho snímku



Náhledové zobrazení



Přehrávání videosekvencí Moje klipy*



Zobrazení kalendáře



- * Pokud byla vytvořena jedna nebo více videosekvencí Moje klipy, zobrazí se zde. Po stisknutí tlačítka ▶ si můžete přehrát všechny položky Moje klipy označením položky s ☒ a v zobrazené nabídce potvrdit tlačítkem ⊕ možnost [Zobrazit všechny Moje klipy].

- 2 Pomocí tlačítek △ ▽ vyberte videosekvenci Moje klipy a tlačítky ◀ ▶ zvolte klip. Poté stiskněte tlačítko ⊕.

- Zobrazí se nabídka klipů.

Přehrát Moje klipy	Postupně se přehrají soubory ve složce Moje klipy od začátku.
Přehr. video	Přehraje vybrané klipy jako videosekvenci.
Exportovat Moje klipy	Provede export souborů Moje klipy ve formátu videa.
Změnit pořadí	Přesouvání nebo přidávání souborů do videosekvence Moje klipy.
Přednastavit cíl	Při příštím snímání se videosekvence zaznamenané se stejným nastavením přidají do této videosekvence ☒ Moje klipy.
Odstranit z Mých klipů	Odstraní vybraný klip z Mých klipů. S klipem je pak zacházeno jako s běžným souborem s videosekvencí. 🖱️ „Odebírání klipů z videosekvence Moje klipy“ (str. 109)

3 Jakmile budete mít v nabídce Moje klipy vybrány všechny položky, které chcete mít ve svém videu, označte [Export. Moje klipy] a potvrďte stiskem tlačítka .

4 Pomocí tlačítek   vyberte položku a stiskněte tlačítko .

Klip - efekty	Můžete použít 6 typů uměleckých efektů.
Efekt přechodu	Lze aplikovat efekty přechodu do ztracena.
BGM	Nastavte možnost [Happy Days] nebo [Vyp].
Hlasitost zaznam. klipu	Když je [BGM] nastavena na možnost [Happy Days], můžete nastavit hlasitost zvuku nahrávaného ve videu.
Zvuk zaznam. klipu	Pokud chcete vytvořit ozvučenou videosekvenci, nastavte možnost [Zap]. Toto nastavení je dostupné, pouze pokud je položka [Hudební kulisa] nastavena na možnost [Vyp].
Náhled	Můžete zobrazit náhled souborů upravované videosekvence Moje klipy v pořadí od prvního souboru.

5 Po dokončení úprav vyberte položku [Zahájit export] a stiskněte tlačítko .

- Sloučené album se uloží jako jedna videosekvence.
- Export videosekvence může nějakou dobu trvat.
- Maximální délka videosekvence Moje klipy je 15 minut a délka souboru 4 GB.
- Po vyjmutí, vložení, smazání nebo zapnutí ochrany karty může zobrazení videosekvence Moje klipy chvíli trvat.
- Můžete nahrát nejvýše 99 videosekvencí Moje klipy a nejvýše 99 záběrů na klip. Maximální hodnoty v závislosti na velikosti souboru a délce videosekvence Moje klipy.
- Do videosekvencí Moje klipy nelze přidávat jiné videosekvence než klipy.

Jiná hudební kulisa než [Happy Days]

Pokud chcete použít jinou hudební kulisu než [Happy Days], nahrajte data, která jste stáhli z webových stránek společnosti Olympus, na kartu a vyberte je jako [BGM] v 4. kroku.

Položky ke stažení naleznete na následující webové stránce.

<http://support.olympus-imaging.com/bgmdownload/>

Záznam zpomalených videí

Záznam zpomalených videí. Záběry snímání rychlostí 120 sn./s se přehrávají rychlostí 30 sn./s; kvalita odpovídá režimu [HD].

- 1 Označte v možnostech režimu videa položku [Vysokorychlostní] (str. 60) a stiskněte tlačítko **OK**.
- 2 Stiskem tlačítka **⊙** spusťte nahrávání.
 - Opětovným stiskem tlačítka **⊙** nahrávání ukončíte.
 - Ostření a expozice jsou od začátku nahrávání fixní.
 - Nahrávání může pokračovat po dobu až 20 sekund.
 - Zvuk se nebude nahrávat.

Použití funkce ztišení během nahrávání videosekvence

Během snímání můžete fotoaparát zabránit, aby vydával provozní zvukové signály kvůli ovládání fotoaparátu.

Chcete-li zobrazit položky funkce, klepněte na kartu tichého snímání. Po klepnutí na položku klepnutím na zobrazené šipky vyberte nastavení.

- Elektronický zoom*, hlasitost záznamu, clona, rychlost závěrky, expoziční kompenzace, citlivost ISO
 - * K dispozici pouze u objektivů s elektronickým transfokátorem
- Dostupné možnosti se u jednotlivých režimů snímání liší.
- Tato možnost není k dispozici v režimu autoportrétu (str. 67).

Záložka tichého snímání



Pořizování snímků v režimu autoportrétu

Při otočení displeje můžete pořizovat autoportréty s náhledem snímku.

- 1 Mírně zatlačte na displej a otočte ho dolů.

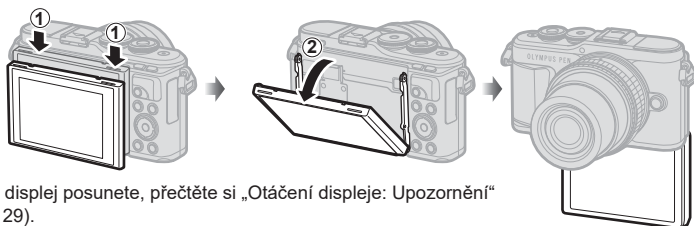

Než displej posunete, přečtěte si „Otáčení displeje: Upozornění“ (str. 29).

- Pokud je připojen objektiv s elektronickým transfokátorem, fotoaparát se automaticky přepne na širokoúhlý záběr.
- Na displeji se zobrazí nabídka autoportrétu.
- V závislosti na režimu snímání se mohou zobrazit různé ikony.



	Dotyková spoušť	Při klepnutí na tuto ikonu dojde asi po 1 sekundě k uvolnění závěrky.
	Video	Po klepnutí na tuto ikonu bude zahájen záznam videa. Chcete-li záznam zastavit, stiskněte ikonu (). Během záznamu klipu opětovným stisknutím tlačítka () prodloužíte dobu záznamu (až na 16 sekund).
	Prohlížení	Klepnutím přepnete do režimu přehrávání (str. 112).
	e-Portrét jedním dotykem	Při zapnutí této funkce bude pleť vypadat hladká a průsvitná.
	Vlastní samospoušť jedním dotykem	Pořídí 3 snímky pomocí samospouště. Pomocí funkce Vlastní samospoušť můžete nastavit počet uvolnění závěrky a interval mezi každým uvolněním závěrky. „Vlastní samospoušť“ (str. 74)
	Úprava jasu (Expoziční kompenzace)	Klepnutím na tlačítka [+] nebo [-] upravte jas.



- 2 Připravte kompozici záběru.
 - Dávejte pozor, aby vaše prsty nebo řemínek fotoaparátu nezakrývaly objektiv.
- 3 Klepněte na  a fotografujte.
 - Fotografovat lze také klepnutím na objekt zobrazený na displeji nebo stiskem tlačítka spouště.
 - Pořízený snímek se zobrazí na displeji.
- Při používání dotykové obrazovky, kdy držíte fotoaparát jednou rukou, dávejte pozor, abyste jej neupustili.

Použití různých nastavení



Ovládání expozice (Expozice)

S kladnými („+“) hodnotami je snímek světlejší, se zápornými („-“) je tmavší. Expozici lze nastavit v rozsahu $\pm 5,0$ EV.



- V režimech **P**, **ART**, v režimu videa a v některých režimech **AP** lze nastavit expoziční kompenzaci otáčením ovládacího přepínače nebo stisknutím tlačítka  (Δ) a následným použitím tlačítek \triangleleft \triangleright .
- V režimech **A** a **S** lze expoziční kompenzaci nastavit stisknutím tlačítka  (Δ) a otáčením ovládacího přepínače nebo použitím tlačítek \triangleleft \triangleright .
- Kompenzace expozice není k dispozici v režimech **Auto**, **M** nebo **SCN** nebo pokud je v režimu **AP** zvolena možnost Live TIME nebo Panorama.
- Při živém náhledu bude jas displeje nastaven maximálně na $\pm 3,0$ EV. Pokud expozice překročí $\pm 3,0$ EV, pruh expozice začne blikat.
- Videosekvence lze korigovat v rozsahu do $\pm 3,0$ EV.

Poznámky

- Roli ovládacího přepínače lze změnit v uživatelském menu   [Funkce přepínače] (str. 126)

Digitální zoom (Digitální telekonvertor)

Stisknutím tlačítka **Fn** přiblížíte aktuální snímek více, než je aktuální úroveň přiblížení. Úroveň přiblížení se zdvojnásobí a všechny pořízené snímky zobrazí viditelnou oblast na monitoru.

- Na displeji se zobrazí .
- Pokud je tlačítku **Fn** přiřazena jiná role, zvolte [**Q**] (str. 97).
- Opětovným stiskem tlačítka **Fn** ukončíte digitální zoom.
- Digitální zoom není dostupný při volbě snímání panoramatu v režimu **SCN**, vícenásobné expozici, režimu panorama, korekci lichoběžníku v režimu **AP** nebo pokud je v režimu videa vybráno nastavení [Standardní].
- Pokud je zobrazen snímek ve formátu RAW, oblast viditelná na displeji bude ohraničena rámečkem.
- Oblast AF klesne.

Volba režimu zóny AF (Nastavení zóny AF)

Při automatickém ostření si můžete vybrat pozici a velikost oblasti zaostření. Rovněž lze vybrat režim AF s prioritou obličejů (str. 71).

- 1 Stiskněte tlačítko **[∴]** (◁).
- 2 Pomocí ovládacího přepínače zvolte možnost **[■]** (Jeden cíl) nebo **[⋮]** (Skupina 9 cílů).

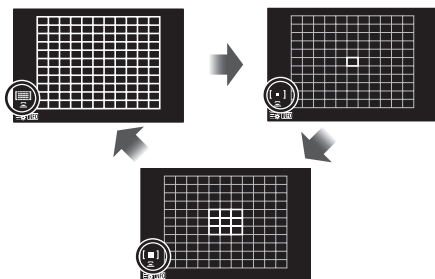

[∴] Všechny oblasti	Fotoaparát automaticky vybírá ze všech možných oblastí ostření.
[■] Jednotlivé oblasti	Můžete vybrat jednu oblast AF.
[⋮] Skupina 9 cílů	Fotoaparát automaticky vybere ze zón ve vybrané skupině devíti zón.

- Pokud je nastaven režim skupiny zón, při snímání videosekvencí se automaticky použije režim jednotlivých zón.
- Při používání objektivu systému Four Thirds se fotoaparát automaticky přepne do režimu jednotlivých oblastí.

Poznámky

- Volbu lze provést také v kroku 2 stisknutím tlačítka **INFO** a pomocí tlačítek **△ ▽**.

Nastavení zóny AF

Vyberte pozici jednotlivé zóny nebo skupiny zón.

- 1 Stiskněte tlačítko **[∴]** (◁).
 - Pokud bude zvolena možnost **[∴]** (Všechny cíle), pomocí ovládacího přepínače zvolte možnost **[■]** (Jeden cíl) nebo **[⋮]** (Skupina 9 cílů).
- 2 Pomocí tlačítek **△ ▽ ◁ ▷** vyberte oblast ostření.
 - Počet a velikost oblastí AF se liší v závislosti na poměru stran (str. 83) a možnosti vybrané pro položku [Digitální telekonvertor] (str. 115).

Poznámky



- Volbu lze provést také v kroku 2 stisknutím tlačítka **INFO** a pomocí ovládacího přepínače.
- Je také možné používat dotykové ovládání.

AF s prioritou obličeje / AF s prioritou očí

Fotoaparát rozpoznává obličeje a upravuje zaostření a digitální ESP.

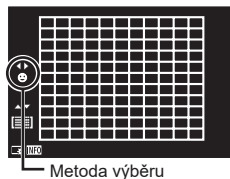
- 1 Stiskněte tlačítko [**∞**] (<).
- 2 Stiskněte tlačítko **INFO**.
 - Můžete upravit nastavení priority obličeje a očí.
- 3 Pomocí tlačítek <> vyberte možnost a stiskněte tlačítko **OK**.



 Priorita tváře zap.	Priorita tváře je zapnutá.
 Priorita tváře vyp.	Priorita tváře je vypnutá.
 Prior. tváře a očí zap.	Systém automatického ostření vybere pro nastavení automatického ostření s prioritou tváře oko nejbližší k fotoaparátu.

- 4 Zamiřte fotoaparát na objekt.
 - Pokud je tvář rozpoznána, bude označena bílým rámečkem.
- 5 Namáčkněte tlačítko spouště a zaostřete.
 - Poté, co fotoaparát zaostří na tvář v bílém rámečku, se rámeček změní na zelený.
 - Pokud se fotoaparátu podaří rozpoznat oči objektu, kolem vybraného oka se zobrazí zelený rámeček. (AF s prioritou očí)
- 6 Domáčkněte tlačítko spouště a poříďte snímek.

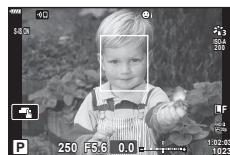

- Při sekvenčním snímání bude priorita tváře použita pouze u prvního snímku v každé sekvenci.
- V závislosti na objektu a nastavení uměleckého filtru nemusí být tvář fotoaparátem správně rozpoznána.
- Při nastavení [] (Digitální měření ESP) (str. 91) bude měření provedeno s prioritou tváře.

Poznámky

- Priorita tváře je dostupná také v režimu [MF] (str. 81). Tváře detekované fotoaparátem budou označeny bílými rámečky.

Použití blesku (Fotografování s bleskem)

Blesk lze použít k fotografování za různých podmínek.

- 1 Vysuňte blesk stisknutím tlačítka pro aktivaci blesku.

Tlačítko aktivace blesku

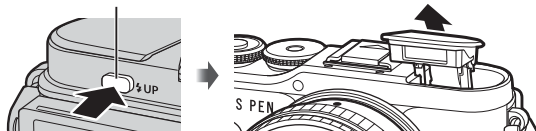

- 2 Stiskněte tlačítko (▷).
- 3 Pomocí ovládacího přepínače vyberte jednu z položek a stiskněte tlačítko .
 - Dostupné možnosti a jejich pořadí jsou závislé na režimu snímání. „Režimy blesku, které mohou být nastaveny režimem snímání“ (str. 73)

	Doplňkový	Blesk se aktivuje.
	Redukce č. očí	Blesk se aktivuje, aby byl potlačen jev červených očí.
	Vypnutý	Blesk je vypnutý.
	Red. červ. očí Pomalá synchronizace (1. lamela/Blesk s redukcí červených očí)	Pomalá synchronizace se zkombinuje s bleskem s redukcí červených očí.
	Pomalá Pomalá synchronizace (1. lamela)	Blesk se aktivuje při dlouhých expozičních dobách a prosvětlí tmavé pozadí.
	Pomalů2 Pomalá synchronizace (2. lamela)	Blesk se spustí těsně před zavřením závěrky a za pohybujícími se zdroji světla bude světelná stopa.
 atd.	Manuální hodnota	Pro uživatele upřednostňující ruční ovládání. Výstup blesku se nastaví stisknutím tlačítka INFO a použitím tlačítek .

- V režimu (Redukce červ. očí), po vyslání předblesků, následuje asi po 1 sekundě uvolnění závěrky. Nepohybujte fotoaparátem, dokud není fotografování dokončeno.
- Režim (Redukce červ. očí) nemusí být za určitých podmínek snímání účinný.
- Při záblesku je expoziční doba nastavena na 1/250 s nebo méně. Při fotografování objektu proti jasnému pozadí s bleskem může být pozadí přeexponováno.
- Rychlost synchronizace blesku pro tichý režim (str. 75) je 1/20 sekundy nebo méně.

Volitelný blesk

Při používání volitelných blesků se ujistěte, že byl vestavěný blesk bezpečně uložen do pouzdra.

Režimy blesku, které mohou být nastaveny režimem snímání

Režim snímání	Displej	Režim blesku	Časování blesku	Podmínky pro použití blesku	Limit expoziční doby
P/A		Doplňkový	1. lamela	Spustí se vždy	30 s – 1/250 s*
		Redukce č. očí			1/30 s – 1/250 s*
		Vypnutý	—	—	—
		Red. červ. očí + pom. syn. Pomalá synchronizace (1. lamela/ Blesk s redukcí efektu červených očí)	1. lamela	Spustí se vždy	60 s – 1/250 s*
		Pomalů Pomalá synchronizace (1. lamela)			
		Pomalů2 Pomalá synchronizace (2. lamela)	2. lamela		
S/M		Doplňkový	1. lamela	Spustí se vždy	60 s – 1/250 s*
		Redukce č. očí			
		Vypnutý	—	—	—
		Pomalů2 Pomalá synchronizace (2. lamela)	2. lamela	Spustí se vždy	60 s – 1/250 s*

• V režimu lze nastavit pouze možnosti a .

* V případě použití samostatně prodávaného externího blesku je expoziční doba 1/200 sekundy. Expoziční doba pro tichý režim je 1/20 sekundy.

Minimální dosah

Objektiv může vrhat stín na objekty blízko fotoaparátu a způsobovat tak vinětaci, nebo může být i při použití minimálního výkonu příliš jasný.





















Objektiv	Přibližná vzdálenost, při které dochází k vinětaci
17 mm f1,8	0,25 m
25 mm f1,8	0,25 m
45 mm f1,8	0,5 m
ED 14–42mm f3,5–5,6 EZ	1 m
ED 40–150mm f4,0–5,6	0,9 m

• K zabránění vinětaci lze použít externí blesky. Chcete-li předejít přexponování fotografií, vyberte režim **A** nebo **M** a vyberte vysokou hodnotu clony nebo snižte citlivost ISO.

Použití sekvenčního snímání / samospouště

Řadu fotografií můžete pořídit tak, že stisknete a podržíte tlačítko spouště. Snímky můžete také pořídit pomocí samospouště.





- 1 Stiskněte tlačítko  (▼).
- 2 Tlačítka označte jednu z následujících možností.

  	Jednotlivé snímky	Po stisku spouště je pořízen vždy jeden snímek.
 	Sekvence H	Když je zcela stisknuto tlačítko spouště, v režimu  jsou snímky pořizovány rychlostí až 8,6 snímku za sekundu (sn./s). V režimu  jsou snímky pořizovány rychlostí až 14,1 sn./s. Zaostření, expozice a vyvážení bílé jsou pevně nastaveny na hodnoty podle prvního snímku v každé řadě.
  	Sekvence L	Když je zcela stisknuto tlačítko spouště, snímky se pořizují rychlostí až přibližně 4,8 snímku za sekundu (sn./s). Zaostření a expozice jsou pevně nastaveny podle možností vybraných pro položky [Režim AF] (str. 81) a [AEL/AFL] (str. 131).
  	Y 12 s	Namáčknutím tlačítka spouště zaostříte a domáčknutím tlačítka aktivujete samospoušť. Nejprve se na cca 10 sekund rozsvítí indikátor samospouště, pak tento indikátor asi 2 sekundy bliká a poté je snímek pořízen.
  	Y 2 s	Namáčknutím tlačítka spouště zaostříte a domáčknutím tlačítka aktivujete samospoušť. Indikátor přibližně 2 sekundy bliká, a poté je snímek pořízen.
  	Vlastní samospoušť	Stiskněte tlačítko INFO a nastavte funkce [☺ časovač], [Počet snímků] a [Interval]. Tlačítka označte položku a tlačítka   vyberte hodnotu.

Položky označené symbolem  používají elektronickou spoušť, aby bylo redukováno drobné rozostření fotoaparátu, ke kterému dochází manipulací závěrky.

Položky označené symbolem  používají elektronickou závěrku. Používejte je při expozičních dobách kratších než 1/4000 sekundy, nebo v prostředí, kde je nežádoucí zvuk závěrky.

3 Stiskněte tlačítko .

- Při použití samospouště upevněte fotoaparát bezpečně na stativ.
- Pokud při použití samospouště stojíte při stisknutí tlačítka spouště před fotoaparátem, může být výsledný snímek rozostřený.
- Pokud používáte režimy , , , zobrazuje se živý náhled. V režimech  nebo  se na displeji zobrazuje poslední pořízený snímek sekvence.
- Rychlost sekvenčního snímání se liší v závislosti na používaném objektivu a na zaostření objektivu s transfokátorem.
- Pokud během sekvenčního snímání začne blikat kontrolka stavu baterie kvůli slabé baterii, přestane fotoaparát snímat a začne ukládat na kartu snímky, které jste pořídili. Pokud v baterii nezbyvá dostatek energie, může se stát, že fotoaparát neuloží všechny snímky.

Poznámky

- Pro zrušení aktivované samospouště stiskněte tlačítko .

Elektronická závěrka (Tiché [♥])

Snímky lze pořizovat pomocí elektronické závěrky. Použijte pro expoziční doby kratší než 1/4000 s nebo v prostředí, kde je zvuk závěrky nežádoucí. Elektronickou závěrku lze použít v režimech jednotlivých snímků a samospouště a pro snímkové frekvence až 14,1 sn./s v režimech sekvenčního snímání. Toto nastavení je k dispozici pouze v režimech **P/A/S/M/ART**.

- Rychlost synchronizace blesku je 1/20 s.
- Pokud chcete v režimu [Tiché [♥]] použít blesk, vyberte pod položkou [Nastavení tichého režimu [♥]] > [Režim blesku] možnost [Povolit] (str. 117).

1 Stiskněte tlačítko   (▽).

2 Označte jednu z možností označených symbolem ♥ pomocí tlačítek <|>.

3 Stiskněte tlačítko .

- Po uvolnění spouště displej na okamžik zhasne. Zvuk závěrky nezazní.
- Požadovaných výsledků nemusí být dosaženo pod blikajícími zdroji světla, jako zářivky a LED žárovky, nebo pokud se objekt během snímání neočekávaně pohne.
- Mějte na paměti, že díky elektronické závěrce mohou subjekty na snímcích vypadat rozmazaně, zejména pokud se fotoaparát během snímání pohybuje příliš rychle nebo pokud snímá rychle se pohybující objekty.

Vyvolání možností fotografování

■ Živé ovládání

K výběru funkce snímání a kontrole efektu na displeji můžete použít živé ovládání.

Displej živého ovládání



■ Dostupná nastavení

Obrazový režim	str. 78
Citlivost ISO	str. 79
Vyvážení bílé barvy	str. 80
Režim AF	str. 81
Poměr stran*1	str. 83

.....	str. 83
.....	str. 84
Režim videa (expoziční)	str. 87
Režim scény*2	str. 33
Režim uměleckého filtru*3	str. 47

*1 Není k dispozici v režimu videa.

*2 K dispozici v režimu **SCN**.

*3 K dispozici v režimu **ART** a s některými prvky režimu **P/A/S/M/☞/AP**.

1 Stisknutím tlačítka zobrazte ovládání.

- Opětovným stisknutím tlačítka živé ovládání skryjete.

2 Pomocí tlačítek označte požadovanou funkci, tlačítka označte nastavení a stiskněte tlačítko .

- K výběru nastavení lze použít také ovládací přepínač.
- Pokud po dobu přibližně 8 sekund neprovedete žádnou operaci, projeví se vybraná nastavení automaticky.

Zobrazí se název zvolené funkce

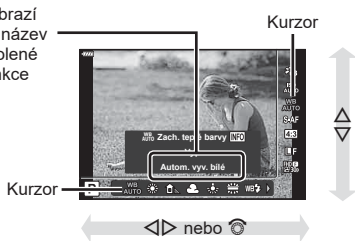

- V některých režimech snímání nejsou všechny položky přístupné.

Poznámky

- Výchozí nastavení každé položky viz „Původní nastavení“ (str. 162).

■ LV super ovládací panel

Další možnosti snímání jsou přístupné na LV super ovládacím panelu, ve kterém jsou všechny možnosti vybrané pro následující nastavení snímání.

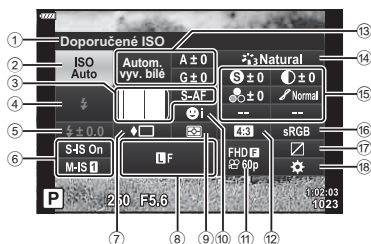

Nastavení, která lze upravit pomocí LV super ovládacího panelu

- | | |
|--|---|
| ① Aktuálně vybraná možnost | ⑭ Obrazový režim.....str. 78 |
| ② Citlivost ISO.....str. 79 | ⑮ Ostrost \odot *1.....str. 91 |
| ③ Režim AF.....str. 81 | Kontrast \odot *1.....str. 92 |
| Zóna AF.....str. 70 | Saturace \odot *1.....str. 92 |
| ④ Režim blesku.....str. 72 | Gradace \curvearrowright *1.....str. 93 |
| ⑤ Ovládání intenzity blesku.....str. 88 | Barevný filtr \mathbb{F} *1.....str. 93 |
| ⑥ Stabilizace obrazu.....str. 89 | Monochromat. barvy \odot *1.....str. 94 |
| ⑦ Sekvenční snímání / samospoušť.....str. 74 | Efekt \mathbb{E} *1.....str. 94 |
| ⑧ \leftarrowstr. 83 | Barvy \odot *1*2.....str. 50 |
| ⑨ Režim měření.....str. 91 | Barvy/Živé \odot *1*3.....str. 78 |
| ⑩ Priorita obličeje.....str. 71 | Jemné nastavení*1.....str. 78 |
| ⑪ \leftarrowstr. 84 | ⑯ Barevný prostor.....str. 95 |
| ⑫ Poměr stran.....str. 83 | ⑰ Kontrola přeexp. a podexp.....str. 96 |
| ⑬ Vyvážení bílé.....str. 80 | ⑱ Přiřazení funkcí tlačítek.....str. 97 |
| Kompenzace vyvážení bílé.....str. 90 | |

*1 Zobrazení se může v režimu snímku s vybraným uměleckým filtrem měnit.

*2 Zobrazí se, pokud je nastavena Částečná barva.

*3 Zobrazí se, pokud jsou nastaveny Úpravy barev.

1 Stiskněte tlačítko v režimech P/A/S/M.

- Zobrazí se LV super ovládací panel.
- V režimech **Auto**, **ART**, **SCN**, **AP** je zobrazení super ovládacího panelu LV řízeno prostřednictvím [Nastavení ovládání] (str. 127).
- LV super ovládací panel se nezobrazuje v režimu videa.

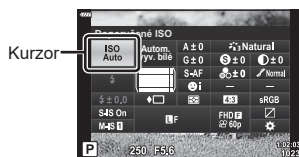

2 Pomocí tlačítek Δ ∇ \triangleleft \triangleright vyberte možnost a poté stiskněte tlačítko \odot .

3 Pomocí tlačítek \triangleleft \triangleright označte požadovanou možnost.

Poznámky

- Nastavení lze upravit také pomocí ovládacího přepínače nebo dotykového ovládání.
- Výchozí nastavení každé položky viz „Původní nastavení“ (str. 162).

Možnosti zpracování (Režim snímku)

Můžete vybrat režim snímku a jednotlivě upravit nastavení kontrastu, ostrosti a dalších parametrů (str. 91–94). Změny v každém režimu snímku jsou ukládány samostatně.

- 1 Stiskněte tlačítko **OK** a tlačítka Δ ∇ označte Režim snímku.
- 2 Pomocí tlačítek \triangleleft \triangleright označte možnost a stiskněte tlačítko **OK**.

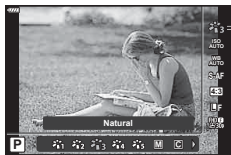

Režim snímku

Možnosti režimu snímku

i-Enhance	Vytváří působivější výsledek přizpůsobený scénickému režimu.
Živé	Vytváří živé barvy.
Přirozené	Vytváří přirozené barvy.
Pastelové	Vytváří tlumené odstíny.
Portrét	Vytváří krásné pleťové tóny.
Monochromatický	Vytváří černobílé snímky.
Vlastní	Umožňuje vybrat jeden režim snímku, nastavit jeho parametry a zaregistrovat nastavení.
e-Portrét	Vytváří hladkou strukturu pleti. Tento režim nelze použít při fotografování s proměnnou expozicí nebo při snímání videosekvencí.
Úpravy barev*¹	Umožňuje dosáhnout barevného podání vytvořeného v Úpravách barev.
ART 1 Pop-Art*²	Použije nastavení uměleckého filtru. Rovněž lze použít umělecké efekty.
ART 2 Jemná kresba*²	
ART 3 Bledé a světlé barvy	
ART 4 Jemné světlo	
ART 5 Zrnitý film	
ART 6 Camera Obscura	
ART 7 Diorama	
ART 9 Cross Process	
ART 9 Jemná sépiová	
ART 10 Dramatický tón	
ART 11 Komiks	
ART 12 Akvarel	
ART 13 Retro	
ART 14 Částečná barva*³	
ART 15 Bez bělení	
ART 16 Instantní film	

Úpravy barev (vyvážení bílé)

Vyvážení bílé zajišťuje, že bílé předměty budou na snímcích zaznamenaných fotoaparátem vypadat bílé. Většinou je vhodná volba [AUTO], avšak v případech, kdy toto nastavení neposkytuje požadovaný výsledek nebo chcete snímkům záměrně dodat barevný nádech, můžete zvolit jiné hodnoty.

- 1 Stiskem tlačítka **OK** a tlačítka **Δ ∇** označte Vyvážení bílé.
- 2 Pomocí tlačítek **◀▶** označte možnost a stiskněte tlačítko **OK**.



Vyvážení bílé

Režim vyvážení bílé		Teplota barev	Světelné podmínky
Automatické vyvážení bílé	AUTO	—	Používá se pro většinu světelných podmínek (když je na displeji ohraničena bílá část). Tento režim je pro všeobecné použití. <ul style="list-style-type: none"> • Jakmile je tato možnost označena, můžete stisknout tlačítko INFO a pomocí tlačítek Δ ∇ ◀▶ nebo ovládacího přepínače zvolte možnost [Zap] nebo [Vyp] pro [Auto Zachovat teplé barvy] (str. 129).
Přednastavené vyvážení bílé		5300 K	Pro fotografování v exteriéru za jasného dne nebo pro zachycení červené barvy západu slunce nebo barev při ohňostroji
		7500 K	Pro fotografování v exteriéru ve stínech za jasného dne
		6000 K	Pro fotografování v exteriéru za zamračeného dne
		3000 K	Pro fotografování při žárovkovém světle
		4000 K	Pro fotografování za zářivkového osvětlení
		5500 K	Pro fotografování s bleskem
Manuální vyvážení bílé (One Touch)		Barevná teplota nastavená manuálním vyvážením bílé	Stiskem tlačítka INFO změníte vyvážení bílé pomocí bílého nebo šedého terče, pokud používáte blesk nebo jiný zdroj světla neznámého typu, nebo pokud fotografoujete pod smíšeným osvětlením. INFO „Manuální vyvážení bílé (One Touch)“ (str. 81)
Vlastní vyvážení bílé	CWB	2000 K–14000 K	Po stisknutí tlačítka INFO vyberte pomocí tlačítek Δ ∇ ◀▶ barevnou teplotu a poté stiskněte tlačítko OK .

S-AF+MF (současné použití režimů S-AF a MF)	Po namáčknutí tlačítka spouště za účelem zaostření v režimu [S-AF] můžete otáčením ostřířícího prstence zaostření doladit ručně.
C-AF+TR (Sledování AF)	Namáčknutím tlačítka spouště zaostřete. Během držení tlačítka v této poloze pak bude fotoaparát sledovat aktuální objekt a udržovat jej zaostřený. <ul style="list-style-type: none">• Pokud již fotoaparát nedokáže objekt sledovat, zobrazí se oblast AF červeně. Uvolněte tlačítko spouště, zaměřte objekt znovu a opět tlačítko spouště namáčkněte.• Při použití objektivu systému Four Thirds se rozsah sledování zužuje. Pokud je zóna AF zobrazena červeně, automatické ostření nefunguje, i když fotoaparát objekt sleduje.



- Pokud je objekt nedostatečně osvětlen, je ponořen v mlze či kouři, nebo je nedostatečně kontrastní, fotoaparát nemusí být schopen na něj zaostřit.
- Při používání objektivu systému Four Thirds nebude AF k dispozici během nahrávání videosekvence.
- Režim AF není k dispozici, když je spojka ostření čočky MF nastavena na MF.
- Pokud v režimu **P**, **A**, **S**, **M**,  nebo **ART** zvolíte [MF], [C-AF] nebo [C-AF+TR], závěrku můžete uvolnit, i když není fotoaparát zaostřený.

Poznámky

- Metodu ostření lze zvolit v uživatelském menu   „AEL/AFL“ (str. 131)

Výběr kvality obrazu (režim kvality videa,)

Můžete vybrat režim záznamu videosekvencí vhodný pro požadované použití.

- 1 Stiskem tlačítka  a tlačítka Δ ∇ označte (Režim kvality videa, )
- 2 Pomocí tlačítek \triangleleft \triangleright vyberte možnost a poté stiskněte tlačítko .













Kvalita videa













■ Dostupné možnosti kvality videa

Dostupné možnosti kvality videa se mohou lišit podle režimu videa (str. 60) a možností [Sním. frekvence videa] a [Přen. rychlost videa] v nabídce videa (str. 119).



- Při pořizování videa, které bude přehráváno na televizi, zvolte snímkovou frekvenci, která odpovídá video standardu tohoto zařízení, protože jinak by nebylo možné video plynule přehrávat. Video normy se liší v závislosti na zemi či regionu: některé používají normu NTSC, jiné PAL.
 - Při pořizování videa pro přehrávání na zařízeních NTSC zvolte formát 60p (30p)
 - Při pořizování videa pro přehrávání na zařízeních PAL zvolte formát 50p (25p)

Následující možnosti jsou k dispozici, pouze pokud je vybrán [Standardní] režim videa nebo pokud je volič režimu v jiné poloze než :

Kvalita videa	Prvky kvality videa
 1920×1080 Nejvyšší 60p	Vyberte požadovanou kombinaci velikosti snímku, přenosové rychlosti a snímkové frekvence. <div style="text-align: center;">  </div> <ol style="list-style-type: none"> 1 Velikost snímku FHD : 1920 × 1080 HD : 1280 × 720 2 Přenosová rychlost (kompresní poměr) SF (Super Fine), F (Vysoká), N (Normální) 3 Snímková frekvence 30p (60p), 25p (50p), 24p
 1920×1080 Nejvyšší 30p	
 1280×720 Nejvyšší 30p	
 1920×1080 Vysoká 60p	
 1920×1080 Vysoká 30p	
 1280×720 Vysoká 30p	
 1920×1080 Normální 60p	
 1920×1080 Normální 30p	
 1280×720 Normální 30p	
 1920×1080 Nejvyšší 50p	
 1920×1080 Nejvyšší 25p	
 1280×720 Nejvyšší 25p	

Kvalita videa	Prvky kvality videa
 1920×1080 Vysoká 50p	<p>Vyberte požadovanou kombinaci velikosti snímku, přenosové rychlosti a snímkové frekvence.</p>  <p>① Velikost snímku FHD : 1920 × 1080 HD : 1280 × 720</p> <p>② Přenosová rychlost (kompresní poměr) SF (Super Fine), F (Vysoká), N (Normální)</p> <p>③ Snímková frekvence 30p (60p), 25p (50p), 24p</p>
 1920×1080 Vysoká 25p	
 1280×720 Vysoká 25p	
 1920×1080 Normální 50p	
 1920×1080 Normální 25p	
 1280×720 Normální 25p	
 1920×1080 Nejvyšší 24p	
 1280×720 Nejvyšší 24p	
 1920×1080 Vysoká 24p	
 1280×720 Vysoká 24p	
 1920×1080 Normální 24p	
 1280×720 Normální 24p	

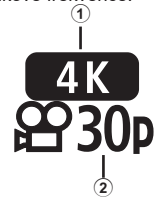
Následující možnosti jsou k dispozici, pokud je v režimu videa*1 zvolena možnost [4K]:

Kvalita videa	Prvky kvality videa
 3 840 × 2 160 30p	<p>Vyberte požadovanou kombinaci velikosti snímku a snímkové frekvence.</p>  <p>① Velikost snímku 4K : 3840 × 2160</p> <p>② Snímková frekvence 30p, 25p, 24p</p>
 3 840 × 2 160 25p	
 3 840 × 2 160 24p	

*1 Přenosovou rychlost nelze změnit.

Následující možnosti jsou k dispozici, pokud je v režimu videa*1 zvolena možnost [Klipy]:

Kvalita videa	Prvky kvality videa
FHD 60p 1920×1080 Normální 60p	Vyberte požadovanou kombinaci velikosti snímku, přenosové rychlosti a snímkové frekvence.  ① Velikost snímku FHD : 1920 × 1080 HD : 1280 × 720 ② Přenosová rychlost (kompresní poměr) N (Normální) ③ Snímková frekvence 30p (60p), 25p (50p), 24p
FHD 30p 1920×1080 Normální 30p	
HD 30p 1280×720 Normální 30p	
FHD 50p 1920×1080 Normální 50p	
FHD 25p 1920×1080 Normální 25p	
HD 25p 1280×720 Normální 25p	
FHD 24p 1920×1080 Normální 24p	
HD 24p 1280×720 Normální 24p	

*1 Přenosovou rychlost nelze změnit.

Následující možnost je k dispozici, pokud je v režimu videa*2 zvolena možnost [Vysokorychlostní]:

Kvalita videa	Prvky kvality videa
HD HS 120fps 1280 × 720 Vysokorychlostní 120 fps	 ① Velikost snímku HD : 1280 × 720 ② Snímková frekvence 120fps











*2 Snímkovou frekvenci a přenosovou rychlost nelze změnit.

- Video jsou uložena ve formátu MPEG-4 AVC/H.264. Maximální velikost jednoho souboru je 4 GB. Maximální doba nahrávání jednoho videa je omezena na 29 minut.
- V závislosti na typu použité karty může záznam skončit ještě před dosažením maximální délky.

Redukce otřesů fotoaparátu (Stab. obrazu)

Roztřesení fotoaparátu, ke kterému dochází při snímání ve špatných světelných podmínkách nebo při vysokém přiblížení, můžete omezit.

Stabilizace obrazu se aktivuje, jakmile namáčknete tlačítko spouště.

- 1 Stiskněte tlačítko  v režimech **P/A/S/M**.
 - V režimech **Auto**, **ART**, **SCN** a **LAP** je zobrazení super ovládacího panelu LV řízeno prostřednictvím  [Nastavení ovládní] (str. 127).
- 2 Pomocí tlačítek     vyberte [Stab. obrazu] a pak stiskněte tlačítko .
- 3 Vyberte možnost pomocí tlačítek   a stiskněte tlačítko .



 Stab. obrazu





 Stab. obrazu

Fotografie (S-IS)	S-IS Vyp	Stabilizace obrazu je vypnutá.
	S-IS Zap	Fotoaparát detekuje směr vodorovného pohybu a použije odpovídající stabilizaci obrazu.
Video (M-IS)	M-IS Vyp	Stabilizace obrazu je vypnutá.
	M-IS 1	Fotoaparát používá jak posun snímače (VCM), tak elektronickou korekci.
	M-IS 2	Fotoaparát používá pouze posun snímače (VCM). Elektronická korekce se nepoužije.

- Při vybrání možnosti [M-IS 1] budou okraje snímku oříznuty, čímž bude zmenšena zaznamenaná oblast.
- Stabilizace obrazu nedokáže odstranit výrazné otřesy fotoaparátu nebo roztřesení, ke kterému dojde, když je nastavena nejdelší expoziční doba. V těchto případech doporučujeme použít stativ.
- Při použití stativu nastavte volbu [Stab. obrazu] na [S-IS Vyp]/[M-IS Vyp].
- Při používání objektivu se spínačem funkce stabilizace obrazu má přednost nastavení objektivu.
- Při aktivaci stabilizace obrazu si můžete všimnout zvukového upozornění nebo vibrací.

Použití objektivů jiných systémů než Micro Four Thirds / Four Thirds





K omezení otřesů fotoaparátu při fotografování pomocí objektivů s jiným systémem než Micro Four Thirds nebo Four Thirds můžete použít informace o ohniskové vzdálenosti.

- Vyberte položku [Stab. obrazu], stiskněte tlačítko **INFO**, pomocí tlačítek     vyberte ohniskovou vzdálenost a stiskněte tlačítko .
- Vyberte ohniskovou vzdálenost mezi 0,1 mm a 1000,0 mm.
- Zvolte hodnotu, která odpovídá hodnotě uvedené na objektivu.
- Výběr [Reset] (základní) ve Fotografickém menu 1 neprovede reset ohniskové vzdálenosti.

Jemné nastavení vyvážení bílé (Úpravy vyvážení bílé)

Pro automatické i přednastavené vyvážení bílé lze nastavit a jemně doladit hodnoty kompenzace.

Než budete pokračovat, vyberte si vyvážení bílé, které budete dále upravovat.  „Úpravy barev (vyvážení bílé)“ (str. 80)

- 1 Stiskněte tlačítko  v režimech **P/A/S/M**.
 - V režimech **Auto**, **ART**, **SCN** a **MAP** je zobrazení super ovládacího panelu LV řízeno prostřednictvím  [Nastavení ovládání] (str. 127).
- 2 Tlačítky Δ ∇ $\langle \rangle$ označte kompenzaci vyvážení bílé a stiskněte tlačítko .
- 3 Pomocí tlačítek $\langle \rangle$ vyberte osu.
- 4 Pomocí tlačítek Δ ∇ vyberte hodnotu a stiskněte tlačítko .

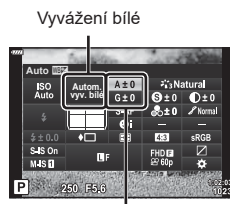

Kompenzace vyvážení bílé

Pro kompenzaci na ose A (červená-modrá)

Přesunutím posuvníku ve směru + zdůrazníte červené tóny a ve směru – zdůrazníte modré tóny.





Pro kompenzaci na ose G (zelená-purpurová)

Přesunutím posuvníku ve směru + zdůrazníte zelené tóny a ve směru – zdůrazníte purpurové tóny.

- Výběr [Reset] (základní) ve Fotografickém menu 1 neprovede reset zvolených hodnot.





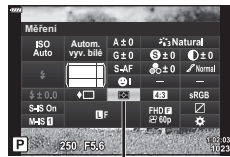

Výběr způsobu, jakým bude fotoaparát měřit jas (Měření)

Můžete zvolit, jakým způsobem bude fotoaparát měřit jas objektu.

- 1 Stiskněte tlačítko  v režimech **P/A/S/M**.
 - V režimech **Auto**, **ART**, **SCN** a **AP** je zobrazení super ovládacího panelu LV řízeno prostřednictvím  [Nastavení ovládání] (str. 127).
- 2 Pomocí tlačítek Δ ∇ \triangleleft \triangleright vyberte [Měření] a pak stiskněte tlačítko .
- 3 Vyberte možnost pomocí tlačítek \triangleleft \triangleright a stiskněte tlačítko .







Měření

	Digitální ESP měření	Provádí měření expozice ve 324 oblastech snímku a stanoví optimální expozici pro danou scénu nebo objekt portrétu (je-li v menu [☉ Priorita tváře] vybrána jiná možnost než [VYP]). Tento režim se doporučuje pro obecné použití.
	Integrální měření se zdůrazněným středem	Poskytuje průměrné měření mezi objektem a osvětlením pozadí, větší váha se klade na objekt uprostřed pole. 
	Bodové měření	Měří malou oblast (přibližně 2 % plochy snímku), kdy fotoaparát zaměříte na objekt, který chcete změřit. Expozice se pak nastaví podle jasů v měřeném bodu. 
	Bodové měření (světla)	Zvyšuje expozici při bodovém měření. Zajistí, aby světlé objekty vypadaly světle.
	Bodové měření (stíny)	Snižuje expozici při bodovém měření. Zajistí, aby tmavé objekty vypadaly tmavě.

Jemné nastavení ostrosti (ostrost)

V nastavení režimu snímku (str. 78) lze provádět jemná nastavení ostrosti a změny uložit.

- Nastavení nemusí být v závislosti na režimu snímání k dispozici.

- 1 Stiskněte tlačítko  v režimech **P/A/S/M**.
 - V režimech **Auto**, **ART**, **SCN** a **AP** je zobrazení super ovládacího panelu LV řízeno prostřednictvím  [Nastavení ovládání] (str. 127).
- 2 Pomocí tlačítek Δ ∇ \triangleleft \triangleright vyberte [Ostrost] a pak stiskněte tlačítko .
- 3 Pomocí tlačítek \triangleleft \triangleright upravte ostrost a stiskněte tlačítko .

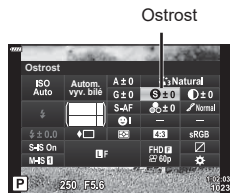



Ostrost

Jemné nastavení kontrastu (kontrast)

V nastavení režimu snímku (str. 78) lze provádět jemná nastavení kontrastu a změny uložit.

- Nastavení nemusí být v závislosti na režimu snímání k dispozici.

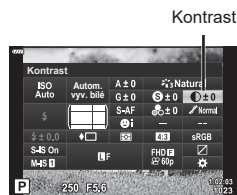

- Stiskněte tlačítko  v režimech **P/A/S/M**.
 - V režimech **Auto**, **ART**, **SCN** a **LAP** je zobrazení super ovládacího panelu LV řízeno prostřednictvím [Nastavení ovládání] (str. 127).
- Pomocí tlačítek Δ ∇ \triangleleft \triangleright vyberte [Kontrast] a pak stiskněte tlačítko .
- Pomocí tlačítek \triangleleft \triangleright upravte kontrast a stiskněte tlačítko .



Jemné nastavení saturace (saturace)

V nastavení režimu snímku (str. 78) lze provádět jemná nastavení saturace a změny uložit.

- Nastavení nemusí být v závislosti na režimu snímání k dispozici.

- Stiskněte tlačítko  v režimech **P/A/S/M**.
 - V režimech **Auto**, **ART**, **SCN** a **LAP** je zobrazení super ovládacího panelu LV řízeno prostřednictvím [Nastavení ovládání] (str. 127).
- Pomocí tlačítek Δ ∇ \triangleleft \triangleright vyberte [Saturaci] a pak stiskněte tlačítko .
- Pomocí tlačítek \triangleleft \triangleright upravte saturaci a stiskněte tlačítko .

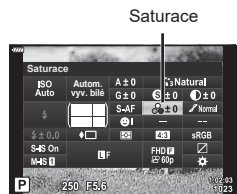

Jemné nastavení tónu (gradace)

V nastavení režimu snímku (str. 78) lze provadět jemná nastavení tónu a změny uložit.

- Nastavení nemusí být v závislosti na režimu snímání k dispozici.

1 Stiskněte tlačítko v režimech P/A/S/M.

- V režimech **Auto**, **ART**, **SCN** a **AP** je zobrazení super ovládacího panelu LV řízeno prostřednictvím  [Nastavení ovládání] (str. 127).

Gradace



2 Pomocí tlačítek vyberte [Gradaci] a pak stiskněte tlačítko .

3 Pomocí tlačítek upravte tón a stiskněte tlačítko .

Změna stínů	Rozdělí obraz na jednotlivé oblasti a upraví jas pro každou z nich samostatně. Toto nastavení je účinné pro snímky s velmi kontrastními partiemi, ve kterých bílá vypadá příliš jasně nebo naopak tmavé oblasti jsou příliš tmavé.
Normální gradace	Normální režim je určen k všeobecnému použití.
Gradace High Key	Použije tón vhodný pro jasný objekt.
Gradace Low Key	Použije tón vhodný pro světlý objekt.

Použití efektů filtrů na monotónní snímky (barevný filtr)

V nastavení monotónního režimu snímku (str. 78) můžete předem přidat a uložit efekt filtru. Tím vytvoříte monotónní snímek, ve kterém je barva odpovídající barvě filtru zjasněna a doplňková barva je ztmavena.

1 Stiskněte tlačítko v režimech P/A/S/M.

- V režimech **Auto**, **ART**, **SCN** a **AP** je zobrazení super ovládacího panelu LV řízeno prostřednictvím  [Nastavení ovládání] (str. 127).

Režim snímku

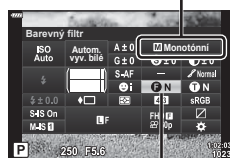

2 Pomocí tlačítek vyberte [Barevný filtr] a pak stiskněte tlačítko .





3 Pomocí tlačítek označte možnost a stiskněte tlačítko .

Barevný filtr

N:Žádný	Vytváří normální černobílý snímek.
Ye:Žlutá	Reprodukuje jasně definovaný bílý mrak s přirozeně modrým nebem.
Or:Oranžová	Nepatrně zvýrazňuje barvy na modrém nebi a při západu slunce.
R:Červená	Silně zvýrazňuje barvy na modrém nebi a jas karmínových listů.
G:Zelená	Silně zvýrazňuje barvy rudých rtů a zelených listů.

Nastavení tónu monotónního snímku (Monochromat. barvy)

V nastavení monotónního režimu snímku (str. 78) můžete předem přidat a uložit barevný odstín.



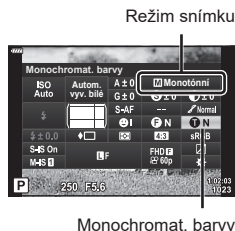

- 1 Stiskněte tlačítko  v režimech **P/A/S/M**.
 - V režimech **Auto**, **ART**, **SCN** a **MAP** je zobrazení super ovládacího panelu LV řízeno prostřednictvím [ Nastavení ovládání] (str. 127).
- 2 Pomocí tlačítek Δ ∇ \triangleleft \triangleright vyberte [Monochromat. barvy] a pak stiskněte tlačítko .
- 3 Vyberte hodnotu pomocí tlačítek \triangleleft \triangleright a stiskněte tlačítko .



N:Normální	Vytváří normální černobílý snímek.
S:Sépiová	Vytvoří sépiový snímek.
B:Modrá	Vytvoří namodralý snímek.
P:Purpurová	Vytvoří snímek v odstínu purpurové.
G:Zelená	Vytvoří nazelenalý snímek.

Nastavení efektů i-Enhance (Efekt)

V režimu snímku můžete nastavit intenzitu efektu i-Enhance (str. 78).



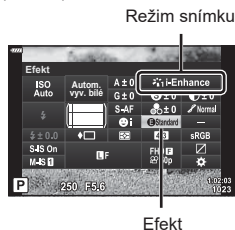

- 1 Stiskněte tlačítko  v režimech **P/A/S/M**.
 - V režimech **Auto**, **ART**, **SCN** a **MAP** je zobrazení super ovládacího panelu LV řízeno prostřednictvím [ Nastavení ovládání] (str. 127).
- 2 Pomocí tlačítek Δ ∇ \triangleleft \triangleright vyberte [Efekt] a pak stiskněte tlačítko .
- 3 Pomocí tlačítek \triangleleft \triangleright upravte efekt a stiskněte tlačítko .



Effect LOW (Efekt: Nizký)	Přidá do snímků slabý efekt i-Enhance.
Effect STD (Efekt: Standardní)	Přidá do snímků efekt i-Enhance mezi hodnotami „nizký“ a „vysoký“.
Effect HIGH (Efekt: Vysoký)	Přidá do snímků silný efekt i-Enhance.

Nastavení formátu reprodukce barev (Barevný prostor)

Můžete zvolit formát, který zajistí správnou reprodukci barev, když jsou snímky reprodukovány na displeji nebo tiskárně. Tato možnost odpovídá položce [Barevný prostor] (str. 129) v Uživatelském menu.

- 1 Stiskněte tlačítko  v režimech **P/A/S/M**.
 - V režimech **AUTO**, **ART**, **SCN** a **LAP** je zobrazení super ovládacího panelu LV řízeno prostřednictvím  [Nastavení ovládání] (str. 127).
- 2 Pomocí tlačítek Δ ∇ \triangleleft \triangleright vyberte [Barevný prostor] a pak stiskněte tlačítko .
- 3 Pomocí tlačítek \triangleleft \triangleright vyberte formát barev a stiskněte tlačítko .

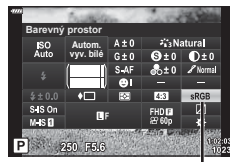







Barevný prostor

sRGB	Toto je standard barevného prostoru RGB stanovený Mezinárodní elektrotechnickou komisí (IEC). Normálně jako standardní nastavení použijte možnost [sRGB].
AdobeRGB	Toto je standard poskytnutý společností Adobe Systems. Pro správný výstup snímků je vyžadován kompatibilní software a hardware, jako displej, tiskárna atd.

- [Adobe RGB] není k dispozici v režimu **ART** (str. 47) nebo video (str. 60), nebo pokud je v režimu **SCN** zvolena možnost HDR v protisvětle (str. 35), nebo pokud je v režimu **LAP** zvolena možnost HDR (str. 41).

Změna jasu světlých a tmavých oblastí (Kontrola přeexp. a podexp.)

Položka [Kontrola jasů a stínů] umožňuje nastavit jas světlých a tmavých oblastí.

- 1 Stiskněte tlačítko  v režimech **P/A/S/M**.
 - V režimech **Auto**, **ART**, **SCN** a **AP** je zobrazení super ovládacího panelu LV řízeno prostřednictvím  [Nastavení ovládání] (str. 127).
- 2 Pomocí tlačítek Δ ∇ \triangleleft \triangleright vyberte [Kontrola přeexp. a podexp.] a pak stiskněte tlačítko .
- 3 Pomocí ovládacího přepínače nebo tlačítek Δ ∇ \triangleleft \triangleright upravte jas ve stínech.
 - Nastavení lze obnovit stiskem a podržením tlačítka .
- 4 Stisknutím tlačítka **INFO** přepněte do středních tónů a pak nastavte jas pomocí ovládacího přepínače nebo tlačítek Δ ∇ \triangleleft \triangleright .
 - Nastavení lze obnovit stiskem a podržením tlačítka .
- 5 Stisknutím tlačítka **INFO** přepněte do světlých tónů a pak nastavte jas pomocí ovládacího přepínače nebo tlačítek Δ ∇ \triangleleft \triangleright .
 - Nastavení lze obnovit stiskem a podržením tlačítka .
 - Opětovným stisknutím tlačítka **INFO** se vrátíte do stínů (Krok 3).
- 6 Stisknutím tlačítka  uložíte nastavení.

Poznámky

- K ovládní se dostanete také stisknutím tlačítka  (Δ) a pak stisknutím tlačítka **INFO**.

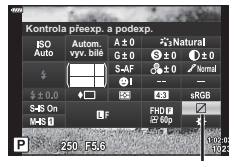

Kontrola přeexp. a podexp.

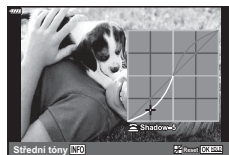

Přiřazení funkcí tlačítkům (funkce tlačítka)

Ve výchozím nastavení jsou tlačítkům přiřazeny následující funkce:

Tlačítko	Původní nast
Funkce	(Digitální telekonvertor)
Funkce	REC

Pokud chcete změnit funkci přiřazenou tlačítku, použijte následující postup.

1 Stiskněte tlačítko v režimech P/A/S/M.

- V režimech **Auto**, **ART**, **SCN** a **MAP** je zobrazení super ovládacího panelu LV řízeno prostřednictvím [Nastavení ovládání] (str. 127).

2 Pomocí tlačítek vyberte [Funkce tlačítka] a pak stiskněte tlačítko .

- Zobrazí se položka vlastního menu [Funkce tlačítka].
- Možnost [Funkce tlačítka] je přístupná také z nabídky (str. 113, 126).

3 Pomocí tlačítek označte požadované tlačítko a stiskněte tlačítko .

4 Pomocí tlačítek označte požadovanou funkci a stiskněte tlačítko .



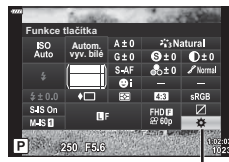















5 Opětovným stisknutím tlačítka zavřete nabídku.



Funkce tlačítka





Poznámky

- Funkce přiřazené tlačítku nemusí v některých režimech fungovat.
- Dostupné možnosti se u jednotlivých režimů liší.

 (AEL/AFL)	Stiskem tohoto tlačítka použijete aretaci AE nebo aretaci AF. Funkce se mění dle nastavení [AEL/AFL] (str. 131). Pokud je vybrána možnost AEL, jedním stiskem uzamknete expozici a na displeji se zobrazí  . Opětovným stiskem tlačítka aretaci zrušíte.
 REC	Stisknutím tohoto tlačítka spustíte nahrávání videosekvence.
 (Náhled)	Při stisknutí tohoto tlačítka se clona zastaví na vybrané hodnotě.
 (Manuální vyvážení bílé)	Chcete-li získat hodnotu vyvážení bílé, přidržte toto tlačítko a stiskněte tlačítko spouště (str. 81). Vyznačte požadovanou hodnotu a stiskem tlačítka  ji uložte.
 (Volba zóny AF)	Stisknutím tohoto tlačítka zvolte zónu AF (str. 70).
MF	Stisknutím tohoto tlačítka vyberte režim [MF]. Opětovným stisknutím tlačítka obnovíte původní režim AF. Přidržením tlačítka a otočením ovládacího přepínače vyberete režim ostření.
 (Expoziční kompenzace)	Stiskem tohoto tlačítka upravte expoziční kompenzaci. V režimech P , A , S , ART , video a některých  režimech můžete stisknutím tlačítka nastavit expoziční kompenzaci (str. 69) a pomocí tlačítek   vyberete požadovanou hodnotu. Některé režimy nabízejí také posunutí programu (str. 51). V režimu M můžete upravit rychlost závěrky nebo clonu stiskem tlačítka a použitím tlačítek   nebo ovládacím přepínačem zvolíte požadovanou hodnotu. • Roli ovládacího přepínače lze změnit v uživatelském menu   [Funkce přepínače] (str. 126)
 (Digitální telekonvertor)	Stiskem tlačítka nastavíte digitální zoom na hodnotu [Zap] nebo [Vyp] (str. 115).
 (Zvětšit)	Stiskem tohoto tlačítka zobrazte rámeček pro zvětšování a opětovným stiskem snímek zvětšíte. Zvětšené zobrazení můžete zrušit stisknutím a podržením tohoto tlačítka.
Zvýraznění	Stiskem tohoto tlačítka zapnete nebo vypnete zobrazení zvýraznění. Při aktivované funkci zvýraznění nejsou viditelné funkce histogramu ani zobrazení světlých/ tmavých oblastí (str. 132).
 (Přepnutí zámku )	Stisknutím a podržením tohoto tlačítka aktivujete nebo deaktivujete používání dotykového displeje.

■ Aretace expozice (Aretace AE)

Expozici můžete aretovat stisknutím tlačítka, kterému byla přiřazena role  (str. 97). Tuto funkci použijte, pokud chcete nastavit zaostření a expozici odděleně, nebo pokud chcete pořídit několik snímků se stejnou expozicí.

- Pokud stisknete tlačítko, kterému byla přiřazena role , provedete aretaci expozice a zobrazí se .  „AEL/AFL“ (str. 131)
- Aretaci expozice zrušíte stisknutím tlačítka, kterému byla přiřazena role .
- Aretace bude zrušena při použití přepínače režimů, tlačítka **MENU** nebo tlačítka .

■ Automatické ostření s přibližovacím rámečkem / automatické ostření s přibližováním (Super Spot AF)

Při úpravě zaostření můžete část rámečku přiblížit. Při výběru vysokého poměru přiblížení budete moci použít automatické ostření k zaostření na menší oblast, než která je v oblasti AF normálně dostupná. Oblast ostření lze umístit i přesněji. Displejem můžete procházet stiskem a přidržem tlačítka, kterému byla přiřazena funkce [Q], následujícím způsobem:



- 1 Přiřaďte funkci [Q] tlačítku **Fn** nebo **OK**.
 - Abyste mohli použít funkci Super Spot AF, musíte nejprve přiřadit funkci [Q] tlačítku **Fn** nebo **OK** (str. 97).
 - 2 Stisknutím tlačítka, kterému byla přiřazena funkce [Q], zobrazíte rámeček pro přiblížení.
 - Pokud byl těsně před stisknutím tlačítka objekt zaostřen pomocí automatického ostření, zobrazí se přibližovací rámeček v aktuální poloze ostření.
 - Pomocí tlačítek Δ ∇ $\langle \triangleright \rangle$ můžete rámeček posouvat.
 - Stiskněte tlačítko **INFO** a pomocí tlačítek Δ ∇ nastavte poměr přiblížení. ($\times 3$, $\times 5$, $\times 7$, $\times 10$, $\times 14$)
 - 3 Dalším stisknutím přiřazeného tlačítka přibližovací rámeček přiblížíte.
 - Pomocí tlačítek Δ ∇ $\langle \triangleright \rangle$ můžete rámeček posouvat.
 - Poměr zvětšení lze měnit otáčením ovládacího přepínače.
 - 4 Namáčknutím tlačítka spouště aktivujete automatické ostření.
 - Fotoaparát zaostří pomocí objektu v rámečku v centrální části displeje. Pomocí tlačítek Δ ∇ $\langle \triangleright \rangle$ vyberte různé pozice ostření.
 - Přiblížení je viditelné pouze na displeji a nemá žádný vliv na výsledné fotografie.
 - Pro ukončení zoomu a uzavření rámečku zoomu displeje AF stiskněte a přidržte přiřazené tlačítko nebo tlačítko **OK**.
 - Při používání objektivu systému Four Thirds nebude AF fungovat během zvětšeného zobrazení.
 - Během přiblížení vydává stabilizace obrazu zvuk.
- Poznámky**
- Je také možné používat dotykové ovládání.

3 Prohlížení

Zobrazení informací při přehrávání

Zobrazení informací o přehrávání

Zjednodušené zobrazení

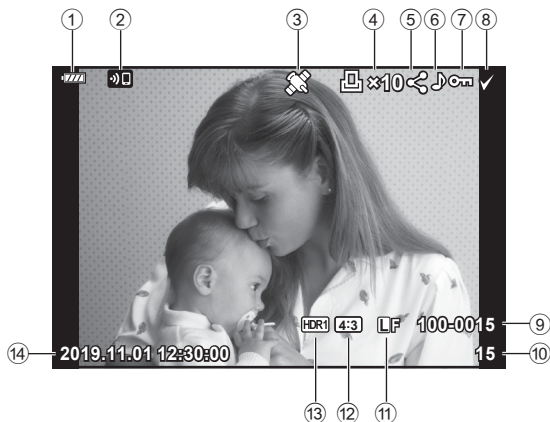

Celkové zobrazení

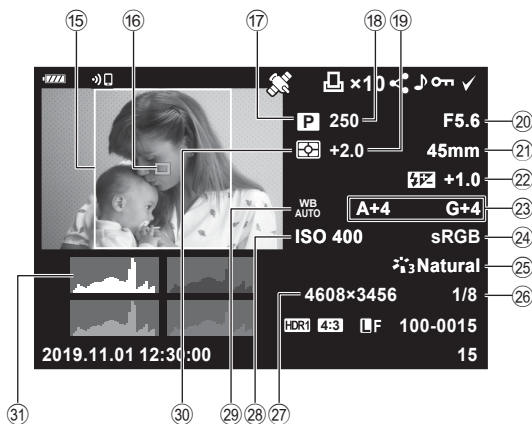

① Stav baterie.....str. 20	⑩ Ukazatel zóny AF.....str. 70
② Připojení k bezdrátové síti LANstr. 136–143	⑪ Režim snímání.....str. 27–59
③ Přidání informací GPS.....str. 141	⑫ Expoziční dobastr. 51–54
④ Objednávka tisku Počet vytištěných snímkůstr. 107	⑬ Expoziční kompenzace.....str. 69
⑤ Příkaz sdílenístr. 106	⑭ Hodnota clony.....str. 51–54
⑥ Zvuková nahrávkastr. 108, 121	⑮ Ohnisková vzdálenost
⑦ Ochranastr. 105	⑯ Ovládání intenzity blesku.....str. 88
⑧ Vybraný snímek.....str. 106	⑰ Úpravy vyvážení bíléstr. 90
⑨ Číslo souboru.....str. 130	⑱ Barevný prostorstr. 95
⑩ Kvalita obrazu.....str. 83	⑲ Režim snímku.....str. 78, 115
⑪ Poměr stranstr. 83	⑳ Komprimační poměrstr. 135
⑫ Snímek HDR.....str. 41	㉑ Počet pixelůstr. 135
⑬ Datum a čas.....str. 21	㉒ Citlivost ISO.....str. 79
⑭ Hranice poměru stranstr. 83	㉓ Vyvážení bíléstr. 80
	㉔ Režim měřenístr. 91
	㉕ Histogramstr. 26

Přepnutí informačního displeje

Informace zobrazené během přehrávání můžete přepínat pomocí tlačítka **INFO**.

Tlačítko **INFO**

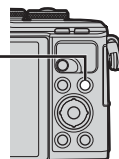





- Do informací zobrazených během přehrávání můžete přidat histogram a přeexponované a podexponované oblasti. [Info] (str. 132)

Prohlížení fotografií a videosekvencí

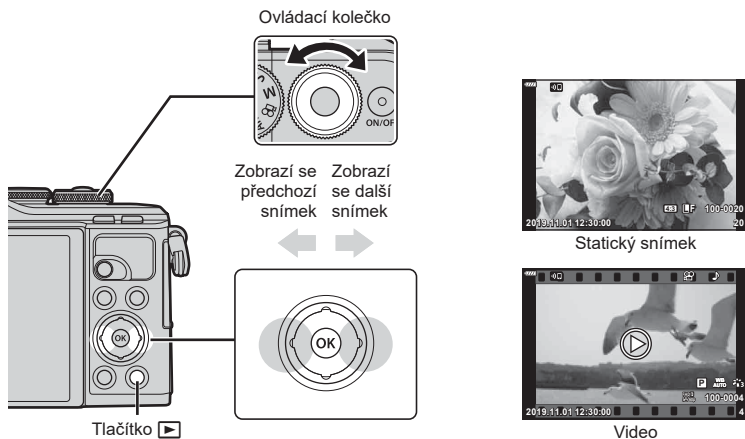

1 Stiskněte tlačítko .

- Zobrazí se fotografie nebo videosekvence.
- Ovládacím přepínačem nebo křížovým ovladačem vyberte požadovanou fotografii.
- Chcete-li se vrátit ke snímání, stiskněte tlačítko  nebo namáčkněte tlačítko spouště.



Ovládací kolečko	Přehrávání jednoho snímku: předchozí (◀) / další (▶) Zvětšení při přehrávání: Můžete zobrazit další snímek nebo předchozí snímek během detailního přehrávání. Náhledové zobrazení / Moje klipy / detailní přehrávání: označení snímku
Křížový ovladač (Δ ▽ ◀ ▶)	Zobrazení samostatného snímku: zobrazit další snímek (▶) / zobrazit předchozí snímek (◀) / přeskočit o 10 snímků vpřed (▽) / vrátit se o 10 snímků zpět (Δ) Zvětšení při přehrávání: změna pozice zvětšení Během zvětšení při přehrávání můžete zobrazit další snímek (▶) nebo předchozí snímek (◀) stisknutím tlačítka INFO . Opětovným stiskem tlačítka INFO zobrazíte zvětšovací rámeček a pomocí tlačítek Δ ▽ ◀ ▶ můžete měnit jeho pozici. Náhledové zobrazení / Moje klipy / detailní přehrávání: označení snímku
Tlačítko 	Náhledové zobrazení
Tlačítko Fn (Q)	Zvětšení při prohlížení
Tlačítko 	Vyberte snímky pro sdílení (str. 106)
Tlačítko INFO	Zobrazí informace o snímku
Tlačítko 	Odstranění snímku (str. 105)
Tlačítko 	Zobrazení menu (v zobrazení kalendáře stisknutím tohoto tlačítka přejdete na prohlížení jednoho snímku)

Náhledové zobrazení/Kalendářové zobrazení

- Při přehrávání po jednom snímku můžete stiskem tlačítka  zobrazit náhledy. Dalším stiskem tlačítka  můžete přehrát Moje klipy a dalším spustit detailní přehrávání.
- Stisknutím tlačítka  se vrátíte k přehrávání po jednom snímku.



*1 Pokud byla vytvořena jedna nebo více videosekvencí Moje klipy, zobrazí se zde (str. 63).



- Počet snímků v náhledovém zobrazení můžete změnit.  [Nastavení ] (str. 133)

Poznámky

- Je také možné používat dotykové ovládání (str. 112).

Prohlížení snímků

Zvětšení při prohlížení

Při prohlížení jednotlivých snímků zvětšíte snímek stiskem tlačítka . Stiskem tlačítka  se vrátíte k prohlížení jednotlivých snímků.







Poznámky

- Je také možné používat dotykové ovládání (str. 111).

Otáčení

Určete, zda se mají snímky otáčet.

- 1 Zobrazte snímek a stiskněte tlačítko .
- 2 Vyberte možnost [Otáčení] a stiskněte tlačítko .
- 3 Stisknutím tlačítka  otočíte snímek vlevo a stisknutím tlačítka  otočíte snímek vpravo. Snímek se otočí po každém stisknutí tlačítka.
 - Stisknutím tlačítka  uložíte nastavení a ukončete funkci.
 - Otočený snímek bude uložen s aktuální orientací.
 - Videosekvence a chráněné snímky otáčet nelze.

Prezentace

Tato funkce zobrazuje snímky uložené na kartě jeden po druhém.

- 1 Stiskněte tlačítko **OK** na obrazovce prohlížení.
- 2 Vyberte možnost **[🗑️]** a stiskněte tlačítko **OK**.



3

3 Upravte nastavení.

Zahájit	Spuštění prezentace. Snímky se postupně zobrazí počínaje od aktuálního snímku.
BGM	Nastavte možnost [Happy Days] nebo [Vyp].
Prezentace	Nastavte typ přehrávaných dat.
Promítací interval	Určete dobu, po kterou bude každý snímek zobrazen, v rozsahu 2 až 10 sekund.
Video interval	Vyberte možnost [Celý] pro přehrávání celé délky každého videoklipu v prezentaci, nebo [Krátký] pro přehrávání úvodní části každého videoklipu.

- 4 Vyberte možnost [Start] a stiskněte tlačítko **OK**.
 - Spustí se prezentace.
 - Stisknutím tlačítek **Δ ▽** během prezentace můžete upravit celkovou hlasitost reproduktoru fotoaparátu. Stisknutím tlačítek **<D>** při zobrazení indikátoru nastavení hlasitosti nastavíte rovnováhu mezi nahraným zvukem videosekvence a hudební kulisou.
 - Stiskem tlačítka **OK** ukončete prezentaci.

Jiná hudební kulisa než [Happy Days]

Pokud chcete použít jinou hudební kulisu než [Happy Days], nahrajte data, která jste stáhli z webových stránek společnosti Olympus, na kartu a vyberte je jako [BGM] v 3. kroku. Položky ke stažení naleznete na následující webové stránce.
<http://support.olympus-imaging.com/bgmdownload/>

Přehrávání videosekvencí

Vyberte video a stisknutím tlačítka **OK** zobrazte nabídku přehrávání. Vyberte možnost [Přehr. video] a stisknutím tlačítka **OK** spusťte přehrávání. Rychlé převíjení dozadu/ dopředu pomocí tlačítek **</>**. Chcete-li přehrávání pozastavit, znovu stiskněte tlačítko **OK**. Když je přehrávání pozastaveno, můžete stisknutím tlačítka **Δ** zobrazit první snímek a stisknutím tlačítka **∇** zobrazíte poslední snímek. Pomocí tlačítek **</>** nebo ovládacího kolečka zobrazíte předchozí nebo další snímek. Přehrávání ukončíte tlačítkem **MENU**.

- Pomocí tlačítek **Δ ∇** upravte hlasitost přehrávání videa.

Poznámky

- Je také možné používat dotykové ovládání (str. 111).

Pro filmy o délce 4 GB nebo více

Pokud bylo video automaticky rozděleno na několik souborů, stiskem **OK** zobrazíte menu obsahující následující možnosti:

[Přehrát od začátku]:	Přehraje celou rozdělenou videosekvenci
[Přehr. video]:	Přehrává soubory samostatně
[Odstranit celé ]:	Odstraní všechny části rozdělené videosekvence
[Smazat]:	Odstraní samostatné soubory

- K přehrávání videa na počítači doporučujeme použít nejnovější verzi aplikace Olympus Workspace. Před prvním spuštěním softwaru připojte fotoaparát k počítači.

Ochrana snímků

Chraňte snímky před nechtěným vymazáním. Zobrazte snímek, který chcete chránit, a stisknutím tlačítka **OK** zobrazte menu přehrávání. Vyberte možnost [**ON**] a stiskněte tlačítko **OK**, poté nastavte ochranu snímku stisknutím tlačítek **Δ** nebo **∇**. Chráněné snímky označuje ikona **ON** (ochrana). Ochranu zrušíte stisknutím tlačítek **Δ** nebo **∇**.

Ochranu lze nastavit také pro několik vybraných snímků současně.

 „Výběr snímků (**ON**, Smazat vybrané, Vybrán příkaz sdílení)“ (str. 106)

- Formátováním karty se smažou všechna na ní uložená data včetně chráněných snímků.

Smazání snímků

Zobrazte snímek, který chcete smazat, a stiskněte tlačítko **TRASH**. Vyberte možnost [Ano] a stiskněte tlačítko **OK**.

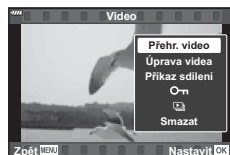
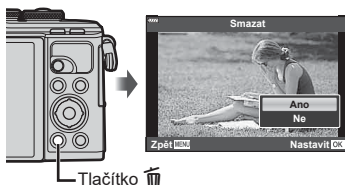







Ikona **ON** (ochrana)



Nastavení příkazu přenosu pro snímky (Příkaz sdílení)







Snímky, které chcete přenést do chytrého telefonu, můžete vybrat předem. Rovněž můžete procházet snímky zahrnuté v příkazu sdílení pomocí aplikace OI.Share.

Při prohlížení snímků, které chcete přenést, zobrazte stisknutím tlačítka  menu přehrávání. Po výběru položky [Příkaz sdílení] a stisknutí tlačítka  nastavte pomocí tlačítek  nebo  příkaz sdílení pro snímek a zobrazí se ikona . Chcete-li příkaz sdílení zrušit, stiskněte tlačítko  nebo .

Snímky, které chcete přenést, můžete vybrat předem a nastavit příkaz sdílení pro všechny najednou.

- Příkaz sdílení lze nastavit pro 200 snímků.
- Do příkazu sdílení nelze zahrnout snímky ve formátu RAW.



Poznámky

Snímky lze také označit ke sdílení pomocí tlačítka  (). Pokud je právě tlačítku  přiřazena jiná role než , přiřaďte mu roli  pomocí možnosti [Funkce  ] v uživatelských nabídkách (str. 126).





Zrušení příkazu sdílení

Zrušení příkazů sdílení nastavených pro snímky.

- 1 V nabídce přehrávání  označte [Resetovat příkaz sdílení] a stiskněte tlačítko .
- 2 Vyberte možnost [Ano] a stiskněte tlačítko .

Výběr snímků (, Smazat vybrané, Vybrán příkaz sdílení)



Pro operace , [Smazat vybrané] nebo [Vybrán příkaz sdílení] můžete vybrat více snímků.

- Pro výběr více snímků budete muset nejdříve pod položkou [Funkce  ] zvolit možnost (str. 126).

Stisknutím tlačítka  () při zobrazení náhledů (str. 103)

vyberte snímek; na snímku se zobrazí ikona .

Dalším stiskem tlačítka  () výběr zrušíte.

Stisknutím tlačítka  zobrazte menu a potom vyberte jednu z možností [, [Smazat vybrané] nebo [Vybrán příkaz sdílení].

Tato funkce je k dispozici také během přehrávání jednotlivých snímků.



Poznámky

- Je také možné používat dotykové ovládání (str. 112).

Vytvoření objednávky tisku (DPOF)

Můžete vybrat snímky k tisku a zvolit počet kopií a informace vytištěné na každém snímku. Snímky lze tisknout v tiskárnách, které podporují formát DPOF (Digital Print Order Format). Digitální objednávka tisku se uloží na paměťovou kartu.

- 1 Stiskněte tlačítko **OK** na obrazovce prohlížení.
- 2 Vyberte možnost [**🖨️**] (Objednávka tisku) a stiskněte tlačítko **OK**.



- 3 Vyberte možnost [**🖨️**] nebo [**🖨️**ALL] a stiskněte tlačítko **OK**.

Jednotlivý snímek

Pomocí tlačítek **<** **>** zvolte snímek, pro který chcete nastavit objednávku tisku, a poté stisknutím tlačítek **Δ** **∇** nastavte počet výtisků.

- Opakováním tohoto kroku nastavte objednávku dalších snímků. Po výběru všech požadovaných snímků stiskněte tlačítko **OK**.

Všechny snímky

Vyberte možnost [**🖨️**ALL] a stiskněte tlačítko **OK**.

- 4 Zvolte formát data a času a stiskněte tlačítko **OK**.

Ne	Snímky se tisknou bez data a času.
Datum	Všechny snímky se vytisknou s datem pořízení.
Čas	Všechny snímky se vytisknou s časem pořízení.

- Při tisku snímků nelze nastavení měnit mezi jednotlivými snímky.

- 5 Vyberte možnost [Nastavit] a stiskněte tlačítko **OK**.

- Fotoaparát nelze použít k úpravě objednávek tisku vytvořených pomocí jiných zařízení. Vytvoření nové objednávky tisku se odstraní všechny stávající objednávky tisku vytvořené jinými zařízeními.
- Do objednávky tisku nelze zahrnout snímky RAW a videosekvence.

Odebrání všech nebo vybraných obrázků z objednávky tisku

Můžete zrušit buď všechna data objednávky tisku, nebo pouze data pro zvolené obrázky.

- 1 Stiskněte tlačítko **OK** na obrazovce prohlížení.
- 2 Vyberte možnost [**Tisk**] (Objednávka tisku) a stiskněte tlačítko **OK**.
- 3 Vyberte možnost [**Tisk**] a stiskněte tlačítko **OK**.
 - Chcete-li z objednávky tisku odebrat všechny snímky, vyberte možnost [Reset] a stiskněte tlačítko **OK**. Chcete-li akci ukončit bez odebrání všech snímků, vyberte možnost [Zachovat] a stiskněte tlačítko **OK**.
- 4 Pomocí tlačítek **<|>** vyberte snímky, které chcete z tiskové objednávky odebrat.
 - Pomocí tlačítka **▽** nastavte počet výtisků na 0. Po odebrání všech požadovaných snímků z objednávky tisku stiskněte tlačítko **OK**.
- 5 Zvolte formát data a času a stiskněte tlačítko **OK**.
 - Toto nastavení se použije na všechny snímky s daty rezervace tisku.
- 6 Vyberte možnost [Nastavit] a stiskněte tlačítko **OK**.

Zvuková nahrávka

Ke statickým snímkům lze přidat zvuk (o délce až 30 sekund).

- 1 Zobrazte snímek, ke kterému chcete přidat zvuk, a stiskněte tlačítko **OK**.
 - U chráněných snímků není záznam zvuku k dispozici.
 - Funkce nahrávání zvuku je dostupná také z nabídky pro přehrávání.
- 2 Vyberte možnost [**Zvuk**] a stiskněte tlačítko **OK**.
 - Chcete-li funkci ukončit bez přidání zvuku, vyberte možnost [Ne].
- 3 Vyberte možnost [**Zvuk** Start] a stisknutím tlačítka **OK** spusťte nahrávání.
- 4 Natáčení ukončíte stisknutím tlačítka **OK**.
 - Snímky zaznamenané se zvukem jsou označeny ikonou **J**.

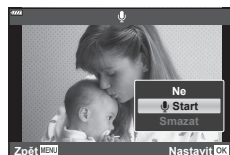
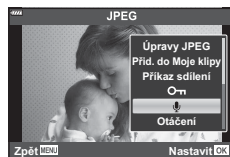

- Chcete-li zaznamenaný zvuk smazat, vyberte v 3. kroku možnost [Smazat].

Přehrávání zvuku







Pokud je u aktuálního snímku k dispozici zvukový záznam, stiskem tlačítka **OK** se zobrazí možnosti přehrávání zvuku. Vyberte možnost [Přehrát **J**] a stisknutím tlačítka **OK** spusťte přehrávání. Přehrávání ukončíte tlačítkem **OK** nebo **MENU**. Během přehrávání můžete stiskem tlačítek **△** **▽** zvýšit nebo snížit hlasitost.

Poznámky

- Pomocí dotykového ovládání lze přehrát i zvuk (str. 111).

Prohlížení Mých klipů

Soubory ve videosekvenci Moje klipy můžete přehrávat postupně.







- 1 Stiskněte tlačítko  a vyberte snímek s označením .
- 2 Po stisknutí tlačítka , kterým zobrazíte nabídku, použijte tlačítka   a stisknutím tlačítka  označte možnost [Přehrát Moje klipy].
 - Soubory ve videosekvenci Moje klipy budou přehrány postupně.
 - Chcete-li postupné přehrávání ukončit, stiskněte tlačítko .



Přidávání fotografií do videosekvencí Moje klipy















Do videosekvence Moje klipy lze vybrat a přidat také statické snímky.

Zobrazte fotografii, kterou chcete přidat, a stisknutím tlačítka  zobrazte menu.

Vyberte možnost [Přid. do Moje klipy] a stiskněte tlačítko . Tlačítka     vyberte položku Moje klipy a pořadí, ve kterém chcete snímky přidat, a poté stiskněte tlačítko .

- Snímky ve formátu RAW jsou mezi Moje klipy zařazeny jako náhledy v nízkém rozlišení.

Odebírání klipů z videosekvence Moje klipy

- 1 Stiskněte tlačítko  a zobrazte snímek označený ikonou .
- 2 Stiskněte tlačítko , kterým zobrazíte možnosti, a pak pomocí tlačítek   a stisknutím tlačítka  označte možnost [Zobrazit všechny Moje klipy].
 - Zobrazíte seznam klipů.
- 3 Pomocí tlačítek     označte klip, který chcete odstranit.
- 4 Stiskněte tlačítko , kterým zobrazíte možnosti, a pak pomocí tlačítek   a stisknutím tlačítka  označte možnost [Odstranit z Mých klipů].
 - Označený klip bude z Mých klipů odstraněn.
 - S klipy odstraněnými z Mých klipů bude zacházeno jako s běžnými videi.
 - Stejný postup lze použít pro odstraňování fotografií z Mých klipů.

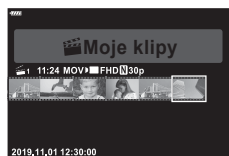

Tipy

- Klipy, které byly odstraněny, lze do Mých klipů opět přidat postupem uvedeným v části „Přidávání fotografií do videosekvencí Moje klipy“.

Posouvání panoramat

Panoramata složená z několika pospojovaných snímků lze prohlížet na posunující se obrazovce.

1 Panorama vyberte v prohlížení jednotlivých snímků.

2 Stiskněte tlačítko **Fn** (Q).

- Posouvejte pomocí tlačítek Δ ∇ \triangleleft \triangleright .



- Při přehrávání můžete stisknutím tlačítka **Fn** (Q) přibližovat z 2× na 14× nebo stisknutím tlačítka \square (Z) oddálit. Stisknutím tlačítka \otimes se vrátíte k přehrávání po jednom snímku.
- Chcete-li prohlížet další snímky při faktoru přiblížení nad 2x, stiskněte tlačítko **INFO** a poté tlačítka \triangleleft \triangleright . Opětovným stiskem tlačítka **INFO** znovu povolíte posuv. Další snímky můžete prohlížet také pomocí ovládacího kolečka.

Poznámky

- Je také možné používat dotykové ovládání (str. 111).

Používání dotykového displeje

Pomocí dotykového displeje můžete manipulovat se snímky.

- Na displej neklepejte nehty ani žádnými ostrými předměty.
- Používání dotykového displeje mohou znesnadňovat rukavice nebo kryty displeje.

Přehrávání jednoho snímku

■ Zobrazení předchozího nebo dalšího snímku

- Posunutím prstu doleva zobrazíte další snímek, posunutím prstu doprava zobrazíte předchozí snímek.





■ Zvětšit

- Jemným klepnutím na displej zobrazíte posuvník a ikonu .
- Snímek lze přiblížit nebo oddálit posunutím ukazatele na liště nahoru nebo dolů.
- Při přiblížení snímku lze oblast na displeji posouvat prstem.





■ Přehrávání zvuku/Přehrávání videa





- Přehrávání spustíte klepnutím na .
- Hlasitost přehrávání nastavíte položením prstu na displej a posouváním nahoru nebo dolů.
- Klepnutím na displej přehrávání videa pozastavíte. Dalším klepnutím přehrávání opět spustíte.
- Když je přehrávání pozastaveno, posouváním indikátoru pro pozici přehrávání v dolní části obrazovky doleva nebo doprava můžete zvolit nový počáteční bod.
- Přehrávání ukončíte klepnutím na .



Zobrazení náhledu/Moje klipy/Zobrazení kalendáře

Lehkým klepnutím na displej při prohlížení jednotlivých snímků zobrazíte ikonu . Klepnutím na  zobrazíte náhledy. Klepnutím na  spustíte detailní přehrávání a přehrávání videosekvencí Moje klipy.

■ Zobrazení předchozí nebo další stránky

- Posunutím prstu nahoru zobrazíte další stranu a posunutím prstu dolů zobrazíte předchozí stranu.
- Pomocí tlačítek  nebo  vyberte, kolik snímků se má zobrazit.   [Nastavení] (str. 127)
- Opakovaným klepnutím na tlačítko  se vrátíte do režimu přehrávání jednoho snímku.

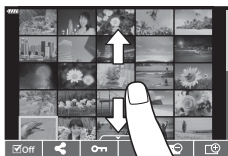



■ Prohlížení snímků

- Klepnutím na náhled snímek zobrazíte na celém displeji.

Výběr a ochrana snímků

Dotykovou nabídku zobrazíte lehkým klepnutím na displej (přehrávání jednoho snímku) nebo klepnutím na ikonu  (zobrazení náhledu). Pak můžete provést požadovanou operaci klepnutím na ikonu v dotykovém menu.



<input checked="" type="checkbox"/>	Vyberte snímek. Můžete vybrat více snímků a odstranit je najednou.
	Snímky, které chcete sdílet s chytrým telefonem, lze nastavit.  „Nastavení příkazu přenosu pro snímky (Příkaz sdílení)” (str. 106)
	Chrání snímek.

Prohlížení snímků v režimu autoportrét

■ Zobrazení předchozího nebo dalšího snímku

Dotykové ovládání je stejné jako pro přehrávání jednoho snímku (str. 111).

■ Zvětšit

Dotykové ovládání je stejné jako pro přehrávání jednoho snímku (str. 111).

■ Přehrávání zvuku/Přehrávání videa

Dotykové ovládání je stejné jako pro přehrávání jednoho snímku (str. 111).

■ Výběr snímků ke sdílení

- Na displeji klepněte na ikonu sdílení.
- Klepnutím na  vyberete snímky, které chcete sdílet.

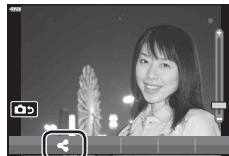

■ Návrat do režimu snímání

- Do režimu snímání se vrátíte klepnutím na  (str. 67).



Poznámky

- Tlačítko **INFO** je v režimu autoportrétu deaktivováno.

4 Funkce menu

Používání základní nabídky

Menu umožňují přizpůsobit nastavení fotoaparátu pro snadnější používání a obsahují možnosti snímání a přehrávání, které nejsou zobrazeny LV super ovládacím panelem apod.

	Příprava a nastavení snímání (str. 114)
	Nastavení režimu videosekvence (str. 119)
	Možnosti přehrávání a retušování (str. 120)
	Úprava nastavení fotoaparátu (str. 126)
	Nastavení fotoaparátu (např. datum a jazyk) (str. 124)

Funkce, které nelze zvolit z nabídek

Některé položky z nabídek nemusí být možné zvolit pomocí křížového ovladače.

- Položky, které nelze nastavit v režimu snímání.
- Položky, které nelze nastavit kvůli tomu, že byla nastavena jiná položka:
Nastavení jako režim snímku nejsou dostupná, pokud je volič režimu otočen na pozici .

1 Stisknutím tlačítka **MENU** zobrazíte nabídky.



- Průvodce se zobrazí asi 2 sekundy po výběru příslušné možnosti.
- Průvodce lze zobrazit nebo skrýt stisknutím tlačítka **INFO**.

2 Pomocí tlačítek Δ ∇ vyberte záložku a stiskněte tlačítko **OK**.

- Po výběru položky Uživatelské menu se zobrazí záložka se skupinou menu. Tlačítky Δ ∇ vyberte skupinu menu a stiskněte tlačítko **OK**.

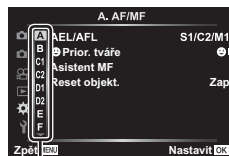

Skupina menu

- 3 Pomocí tlačítek Δ ∇ zvolte položku a stisknutím tlačítka OK zobrazíte možnosti dané položky.

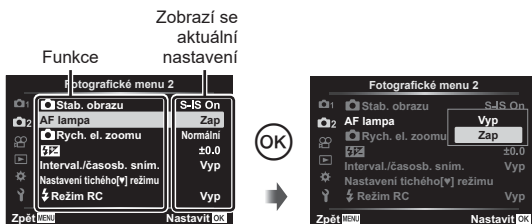

- 4 Pomocí tlačítek Δ ∇ možnost zvýrazníte a vyberte tlačítkem OK .

- Chcete-li menu opustit, stiskněte opakovaně tlačítko **MENU**.

Poznámky

- Výchozí nastavení každé položky viz „Původní nastavení“ (str. 162).

Používání Fotografického menu 1 / Fotografického menu 2



Fotografické menu 1

- Reset
- Režim snímku (str. 78, 115)
- Digitální telekonvertor (str. 115)
- Měření (str. 91)

Fotografické menu 2

- Stab. obrazu (str. 89)
- AF lampy (str. 115)
- Rychlost el. zoomu (str. 116)
- (str. 88)
- Interv. sn. / Časoběr. (str. 116)
- Nastavení tichého [♥] režimu (str. 117)
- Režim RC (str. 118)



Obnovení do výchozího nastavení (Reset)

Je možné jednoduše obnovit výchozí nastavení fotoaparátu.

- 1 Vyberte položku [Reset] ve Fotografickém menu 1 a stiskněte tlačítko OK .
- 2 Označte možnost resetu ([Plný] nebo [Základní]) a stiskněte tlačítko OK .
 - Chcete-li resetovat všechna nastavení kromě času, data a několika dalších, označte možnost [Plný] a stiskněte tlačítko OK . „Původní nastavení“ (str. 162)
- 3 Vyberte možnost [Ano] a stiskněte tlačítko OK .

Možnosti zpracování (Režim snímku)

Můžete provádět jednotlivé úpravy kontrastu, ostrosti a dalších parametrů v nastavení [Režim snímku] (str. 78). Změny parametrů se pro každý režim snímku ukládají samostatně.

- 1 Vyberte položku [Režim snímku] ve  Fotografickém menu 1 a stiskněte tlačítko .
 - Fotoaparát zobrazí režim snímku dostupný v aktuálním režimu snímání.





- 2 Pomocí tlačítek   zvolte jednu z možností a stiskněte tlačítko .

- Stiskem  nastavte podrobné možnosti pro vybraný režim snímku. Pro některé režimy snímku nejsou podrobné možnosti k dispozici.
- Změny kontrastu se neprojeví u jiných nastavení než [Normální].

Digitální zoom (Digitální telekonvertor)

Funkce Digitální telekonvertor se používá pro dosažení většího přiblížení, než je aktuální poměr přiblížení. Fotoaparát uloží středové oříznutí. Velikost objektu je téměř dvojnásobná.

- 1 Pro položku [Digitální telekonvertor] ve  Fotografickém menu 1 vyberte možnost [Zap].
- 2 Zobrazení na displeji se dvojnásobně zvětší.
 - Objekt bude zaznamenán tak, jak se zobrazuje na displeji.
 - Digitální zoom není dostupný při výběru funkce [Panorama] v režimu **SCN**, vícenásobné expozici, režimu panorama, korekci lichoběžníku v režimu  nebo pokud je v režimu videa vybráno nastavení [Standardní].
 - Pokud je zobrazen snímek pořízený s nastavením [Zap] pro funkci [Digitální telekonvertor], oblast viditelná na displeji bude ohraničena rámečkem.
 - Oblast AF klesne.
 - Na displeji se zobrazí .







Vylepšení zaostření v tmavém prostředí (AF lampa)

Světlo AF lampy (pomocné AF lampy) pomáhá ostření v tmavém prostředí. Výběrem možnosti [Vyp] lze AF lampu deaktivovat.

Chcete-li AF lampu použít během tichého fotografování, je třeba změnit volbu pod položkou [Nastavení tichého  režimu] (str. 117).



Volba rychlosti zoomu (Rychlost el. zoomu)

Vyberte rychlost, kterou se mohou čočky elektronického zoomu přibližovat a oddalovat použitím přibližování při pořizování fotografií.



- 1 Označte položku [ Rychlost el. zoomu] ve  Fotografickém menu 2 a stiskněte tlačítko .
- 2 Pomocí tlačítek   zvolte jednu z možností a stiskněte tlačítko .

Automatické snímání v pevném intervalu (Intervalové snímání / časoběrné snímání)

Můžete fotoaparát nastavit pro automatické snímání s nastaveným časoběrem. Nasnímané snímky lze také zaznamenat jako jedinou videosekvenci. Toto nastavení je k dispozici pouze v režimech **P/A/S/M**.

- 1 Označte položku [Interv. / časob. sn.] ve  Fotografickém menu 2 a stiskněte tlačítko .



- 2 Vyberte možnost [Zap] a stiskněte tlačítko .
- 3 Upravte následující nastavení a stiskněte tlačítko .

Snímek	Slouží k nastavení počtu snímků pro fotografování.
Prodleva spouště	Nastaví čas čekání před zahájením snímání.
Interval	Nastaví interval mezi snímky po zahájení snímání.
Časoběrné video	Nastaví formát nahrávání sekvence snímků. [Vyp]: Zaznamená jednotlivé snímky jako statický obrázek. [Zap]: Zaznamená každý snímek jako statický obrázek a vygeneruje jednu videosekvenci ze sekvence snímků.
Nastavení videa	[Rozlišení videa]: Vyberte velikost pro časoběrné video. [sn./s]: Vyberte snímkovou frekvenci pro časoběrné video.



- Časy začátku a konce zobrazené na displeji jsou pouze orientační. Skutečné časy snímání se mohou podle podmínek snímání měnit.
- 4 Možnosti [Vyp]/[Zap] se zobrazí znovu; potvrďte, že je označeno [Zap], a znovu stiskněte tlačítko .
 - 5 Pořídte snímek.

- Snímky jsou zaznamenány i v případě, že po automatickém ostření není obraz zaostřen. Chcete-li pevně nastavit polohu zaostření, snímejte v režimu MF.
- [Zobraz náhled] (str. 124) pracuje po dobu 0,5 s.
- Pokud je čas před snímáním nebo interval snímání nastaven na 1 minutu a 31 sekund nebo déle, displej a fotoaparát se automaticky vypnou po uplynutí 1 minuty. Napájení se znovu automaticky zapne 10 sekund před snímáním. Když je displej vypnutý, můžete jej znovu zapnout stisknutím tlačítka **ON/OFF**.
- Pokud je režim AF (str. 81) nastaven na možnost [C-AF] nebo [C-AF+TR], bude automaticky změněn na [S-AF].
- Dotykové operace jsou v průběhu časosběrného snímání vypnuty.
- Fotografování v režimech bulb, time a živé kompoz. snímání není k dispozici pro časosběr.
- Blesk nebude fungovat, pokud je čas nabíjení blesku delší, než interval mezi snímky.
- Pokud nejsou některé ze statických snímků správně zaznamenány, nebude vygenerována časosběrná videosekvence.
- Pokud není na kartě dostatek volného místa, nebude časosběrná videosekvence zaznamenána.
- Časosběrné snímání zrušíte následujícími prvky:
pomocí přepínače režimů, tlačítka **MENU**, tlačítka  nebo tlačítka pro uvolnění objektivu; připojením USB kabelu, vypnutím fotoaparátu
- Pokud není stav baterie dostatečný, může snímání skončit před koncem. Před snímáním se ujistěte, že je baterie dostatečně nabitá.
- Videosekvence, pro které je v nastavení [Nastavení videa] > [Rozlišení videa] vybrána možnost [4K], se nemusí na některých počítačích zobrazit. Další informace získáte na webu společnosti OLYMPUS.

Možnosti tichého režimu (Nastavení tichého [♥] režimu)

Během fotografování v tichém režimu zvolte následující možnosti (str. 75):



- Redukce šumu zap/vyp
- Zapnutí nebo vypnutí funkcí , [AF lampa] a [Režim blesku]

- 1 Označte položku [Nastavení tichého [♥] režimu] ve  Fotografickém menu 2 a stiskněte tlačítko .



- 2 Vyberte možnost pomocí tlačítek   a stiskněte tlačítko .

3 Upravte následující nastavení a stiskněte tlačítko .

Redukce šumu [♥]	[Auto]: Redukce šumu při dlouhé expozici během snímání v tichém režimu (str. 75). Pokud je redukce šumu aktivní, může být slyšet zvuk závěrky. [Vyp]: Redukce šumu je vypnuta.
■) (Zvuk pípnutí)	[Povolit]: Použijí se nastavení aktuálně vybraná pro položku [■)] v  Uživatelském menu  (str. 127). [Nepovolit]: Vypne zvuk pípnutí během snímání v tichém režimu.
AF lampa	[Povolit]: Použijí se nastavení aktuálně vybraná pro položku [AF lampa] ve  Fotografickém menu 2 (str. 115). [Nepovolit]: Vypne AF lampu během snímání v tichém režimu.
Režim Blesku	[Povolit]: Použijí se aktuální nastavení blesku (str. 72). [Nepovolit]: Vypne blesk během snímání v tichém režimu.

Fotografování s bleskem pomocí bezdrátového dálkového ovladače (Režim dálkového ovládání RC)

Můžete pořizovat fotografie s bezdrátovým ovládáním blesku pomocí zabudovaného blesku a speciálního blesku s funkcí dálkového ovládání.  „Fotografování s dálkově ovládaným bezdrátovým bleskem“ (str. 150)

Použití menu Video

V menu Video se nastavují funkce záznamu videa.

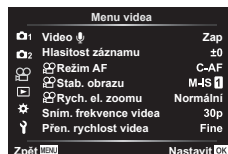

Možnost	Popis	
Video	[Vyp]: Nahrávání videa beze zvuku. [Zap]: Nahrávání videa se zvukem. [Zap]: Nahrávání videa se zvukem a funkcí redukce šumu větru.	58
Hlasitost záznamu	Upravte citlivost vestavěného mikrofону. Upravte citlivost pomocí tlačítek Δ ∇ a současně kontrolujte špičkové úrovně zvuku snímaného mikrofónem za předchozích několik sekund.	—
Režim AF	Zvolte režim AF pro nahrávání videa.	81
Stab. obrazu	Nastaví stabilizaci obrazu pro záznam videa.	89
Rychlost n. El. zoomu	Vyberte rychlost, kterou se mohou čočky elektronického zoomu přibližovat a oddalovat při nahrávání videa.	—
Sním. frekvence videa	Zvolte snímkovou frekvenci videa. • Při pořizování videa, které bude přehráváno na televizi, zvolte snímkovou frekvenci, která odpovídá video standardu tohoto zařízení, protože jinak by nebylo možné video plynule přehrávat. Video normy se liší v závislosti na zemi či regionu: některé používají normu NTSC, jiné PAL. - Při pořizování videa pro přehrávání na zařízeních NTSC zvolte formát 60p (30p) - Při pořizování videa pro přehrávání na zařízeních PAL zvolte formát 50p (25p)	84
Přen. rychlost videa	Vyberte kompresní poměr pro nahrávání videa.	84

- Do videa se mohou zaznamenat provozní zvuky objektivu a fotoaparátu. Abyste tomu předešli, omezte provozní zvuky nastavením položky [Režim AF] na možnost [S-AF] nebo [MF], nebo omezením ovládání tlačítek fotoaparátu.
- V režimu ^{ART} (Diorama) nelze nahrávat zvuk.
- Pokud je položka [Video] nastavena na hodnotu [Vyp], zobrazí se .

Používání Menu přehrávání

Menu prohlížení

 (str. 104)



Upravit

Objednávka tisku (str. 107)

Reset ochr. (str. 123)

Resetovat příkaz sdílení (str. 106)

Připojení zařízení (str. 137)

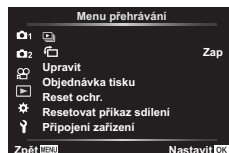









Zobrazení otočených snímků ()

Pokud je nastaveno na [Zap], snímky s orientací na výšku se automaticky otočí a na zařízení použitém k přehrávání se zobrazí správnou orientací.

Úprava statických snímků (Upravit)

Zaznamenané snímky lze upravit a uložit jako samostatné snímky.

- 1 Vyberte položku [Upravit] v  Menu přehrávání a stiskněte tlačítko .
- 2 Pomocí tlačítek   vyberte položku [Vybr. snímek] a stiskněte tlačítko .
- 3 Pomocí tlačítek   vyberte snímek, který chcete upravit, a stiskněte tlačítko .
 - Pokud je vybrán snímek ve formátu RAW, zobrazí se možnost [Úpravy dat RAW]. Pokud jde o formát JPEG, zobrazí se možnost [Úpravy JPEG]. Pokud byl snímek pořízen ve formátu RAW+JPEG, budou zobrazeny obě možnosti [Úpravy dat RAW] i [Úpravy JPEG]. Vyberte z nich požadovanou možnost.
- 4 Vyberte možnost [Úpravy dat RAW] nebo [Úpravy JPEG] a stiskněte tlačítko .

Úpravy dat RAW	Vytvoří kopii JPEG upraveného obrázku RAW podle vybraných nastavení.	
	Aktuální	Kopie JPEG bude zpracována podle aktuálních nastavení fotoaparátu. Před zvolením této možnosti upravte nastavení fotoaparátu. Některá nastavení, jako expoziční kompenzace, se nepoužijí.
	ART BKT	Snímek je upraven za použití nastavení pro vybraný umělecký filtr.

Úpravy JPEG

K dispozicí jsou následující možnosti:
[Změna stínů]: Zesvětlí tmavý objekt v protisvětle.
[Red. červ. očí]: redukuje efekt červených očí při snímání s bleskem.

[]: ořízne snímek. Pomocí ovládacího přepínače vyberte velikost ořezu a pomocí tlačítek FGHI ořez umístěte.



[Poměr stran]: Mění poměr stran snímků z nastavení 4:3 (standardní) na [3:2], [16:9], [1:1] nebo [3:4]. Po změně poměru stran použijte tlačítka Δ ∇ \triangleleft \triangleright pro nastavení polohy oříznutí.

[Černobílá]: Vytváří černobílé snímky.

[Sépie]: Vytváří snímky v sépiově hnědém tónu.

[Saturace]: zvyšuje sytost snímků. Upravte sytost barev podle obrazu na displeji.

[]: Převádí velikost snímku na 1280 x 960, 640 x 480 nebo 320 x 240. Snímky s jiným poměrem stran než 4:3 (standardní) budou převedeny na nejbližší velikost snímku.



[e-Portrét]: kompenzuje vzhled pleti.

Kompenzaci nelze použít v případech, že nelze detekovat tvář.

5 Po dokončení nastavení stiskněte tlačítko .

- Nastavení budou použita na snímek.

6 Vyberte možnost [Ano] a stiskněte tlačítko .

- Upravený snímek bude uložen na kartu.
- V závislosti na snímku nemusí korekce červených očí fungovat.
- Úprava snímku JPEG není v následujících případech možná:
 - Je-li snímek upraven na počítači, není-li na kartě dostatek volného místa nebo je-li snímek pořízen jiným fotoaparátem.
- Velikost snímku nelze změnit () na větší než původní.
- U některých snímků nelze velikost měnit.
- Možnosti [] (ořez) a [Poměr stran] mohou být použity pouze pro úpravu snímků s poměrem stran 4:3 (standardní).

Zvuková nahrávka

Ke statickým snímkům lze přidat zvuk (o délce až 30 sekund).

Toto je stejná funkce, jako  během nahrávání (str. 108).

Sloučení snímků

Překrýt a uložit do samostatného souboru lze až 3 snímky ve formátu RAW pořízené fotoaparátem.

Snímek se uloží s režimem záznamu nastaveným v době uložení snímku. (Pokud je vybrána možnost [RAW], kopie bude uložena ve formátu RAW+JPEG.)

- 1 Vyberte položku [Upravit] v Menu přehrávání a stiskněte tlačítko .
- 2 Pomocí tlačítek vyberte položku [Sloučení snímků] a stiskněte tlačítko .
- 3 Vyberte počet snímků pro překrýtí a stiskněte tlačítko .
- 4 Tlačítky vyberte snímky RAW a stiskem tlačítka je přidejte do překrýtí.
 - Překrýtý snímek se zobrazí, pokud je vybrán počet snímků specifikovaný v 3. kroku.
- 5 Nastavte zesílení pro každý překrývaný snímek.
 - Tlačítky vyberte snímek a upravte zesílení tlačítky .
 - Zesílení lze upravit v rozsahu 0,1-2,0. Zkontrolujte na displeji výsledek.
- 6 Stisknutím tlačítka zobrazíte dialog s potvrzením. Vyberte možnost [Ano] a stiskněte tlačítko .

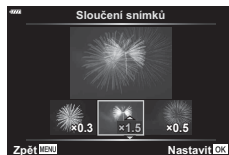
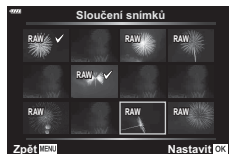

Poznámky





















- Chcete-li překrýt 4 a více snímků, uložte snímek ve formátu RAW a opakovaně použijte funkci [Sloučení snímků].

Uložení statického snímku z videosekvence (Pořízení snímku z videosekvence)

Vybrané rámečky 4K videa uložte jako obrázky.

- 1 Vyberte položku [Upravit] v Menu přehrávání a stiskněte tlačítko .
 - 2 Pomocí tlačítek vyberte položku [Vybr. snímek] a stiskněte tlačítko .
 - 3 Pomocí tlačítek vyberte videosekvenci a stiskněte tlačítko .
 - 4 Vyberte možnost [Úprava videa] a stiskněte tlačítko .
 - 5 Pomocí tlačítek vyberte možnost [Pořízení snímku z videosekvence] a stiskněte tlačítko .
 - 6 Pomocí tlačítek vyberte snímek, který chcete uložit jako fotografii, a stiskněte tlačítko .
 - Tlačítky můžete přeskočit více snímků.
 - Stisknutím tlačítka **MENU** se vrátíte k přehrávání po jednom snímku.
- Úprava je možná u videosekvencí pořízených tímto fotoaparátem.
 - Datum záznamu fotografie se může lišit od data původního videa.

Střih videosekvencí (Střih videozáznamu)

- 1 Vyberte položku [Upravit] v  Menu přehrávání a stiskněte tlačítko .
- 2 Pomocí tlačítek   vyberte položku [Vybr. snímek] a stiskněte tlačítko .
- 3 Pomocí tlačítek   vyberte videosekvenci a stiskněte tlačítko .
- 4 Vyberte možnost [Úprava videa] a stiskněte tlačítko .
- 5 Pomocí tlačítek   vyberte možnost [Střih videozáznamu] a stiskněte tlačítko .
- 6 Vyberte položku [Přepsat] nebo [Nový soubor] a stiskněte tlačítko 
 - Pokud je snímek chráněný, nelze zvolit možnost [Přepsat].
- 7 Pomocí tlačítek   označte, zda sekce zvolená k odstranění začíná prvním snímkem nebo končí posledním snímkem a stiskem tlačítka  provedte výběr.
- 8 Pomocí tlačítek   zvolte sekci, kterou chcete odstranit.
 - Část určená k odstranění bude označena červeně.
- 9 Stiskněte tlačítko .
- 10 Vyberte možnost [Ano] a stiskněte tlačítko 
 - Úprava je možná u videosekvencí pořízených tímto fotoaparátem.
 - Datum záznamu fotografie se může lišit od data původního videa.

Zrušení ochrany všech snímků





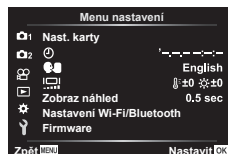

Ochranu více snímků lze zrušit najednou.

- 1 Vyberte položku [Reset ochr.] v  Menu přehrávání a stiskněte tlačítko .
- 2 Vyberte možnost [Ano] a stiskněte tlačítko .

Použití nabídky nastavení

Menu nastavení  slouží k nastavení základních funkcí fotoaparátu.





Možnost	Popis	
Nast. karty	Můžete zformátovat kartu a odstranit všechny snímky.	125
 (Nastavení data/ času)	Nastavte hodiny fotoaparátu.	21
 (Změna jazyka displeje)	Pro nabídku a zprávy zobrazované na displeji můžete zvolit jiný jazyk.	125
 (Nastavení jasu displeje)	Jas a barevnou teplotu displeje lze upravit. Pomocí tlačítek $\triangleleft\triangleright$ označte možnost  (barevná teplota) nebo  (jas) a pomocí tlačítek $\triangleup\triangledown$ vyberte požadovanou hodnotu. Stiskem tlačítka INFO lze přepínat sytost displeje mezi nastaveními [Přirozené] a [Živé].	—
Zobraz náhled	Umožňuje nastavit, zda se má snímek zobrazit na displeji po pořízení, a dobu jeho zobrazení. Tato funkce je užitečná pro rychlou kontrolu pořízeného snímku. Další snímek lze pořídit po namáčknutí tlačítka spouště, i když je pořízený snímek stále zobrazen na displeji. [0,3 s]–[20 s]: slouží k nastavení doby zobrazení pořízeného snímku na displeji. [Vyp]: pořízený snímek se na displeji nezobrazí. [Auto ]: Zobrazí pořízený snímek a poté přepne do režimu přehrávání. Díky této funkci můžete ihned mazat zkontrolované snímky.	—
Nastavení Wi-Fi/Bluetooth	Nastavení pro připojení k chytrým telefonům s funkcí Wi-Fi/ Bluetooth můžete upravit pomocí funkce bezdrátového připojení, kterou je fotoaparát vybaven.	138, 142, 143
Firmware	Zobrazí verze firmwaru fotoaparátu a připojeného příslušenství. Verzi zkontrolujte v případě, že se chcete informovat o fotoaparátu či příslušenství, nebo když stahujete software.	—

Formátování karty (Nast. karty)

Karty je nutné před prvním použitím nebo po použití v jiném fotoaparátu nebo počítači naformátovat pomocí tohoto fotoaparátu.

Všechna data uložená na kartě, včetně chráněných snímků, se při formátování vymažou.

Při formátování použité karty se ujistěte, že na kartě nejsou žádné snímky, které si chcete ponechat.  „Použitelné karty“ (str. 147)

- 1 Vyberte v  Menu nastavení možnost [Nast. karty] a stiskněte tlačítko .

- Pokud jsou na kartě data, zobrazí se položky menu.
Vyberte možnost [Formátovat] a stiskněte tlačítko .



- 2 Vyberte možnost [Ano] a stiskněte tlačítko .

- Formátování je provedeno.



Odstranění všech snímků (Nast. karty)

Všechny snímky na kartě se odstraní najednou. Chráněné snímky se neodstraní.

- 1 Vyberte v  Menu nastavení možnost [Nast. karty] a stiskněte tlačítko .

- 2 Vyberte položku [Smazat vše] a stiskněte tlačítko .



- 3 Vyberte možnost [Ano] a stiskněte tlačítko .





- Všechny snímky se odstraní.







Volba jazyka

Pro nabídku a zprávy zobrazované na displeji můžete zvolit jiný jazyk.

- 1 V  Menu nastavení vyberte možnost  a stiskněte tlačítko .

- 2 Požadovaný jazyk označte pomocí tlačítek     nebo ovládacím kolečkem.

- Dialog výběru jazyka obsahuje dvě stránky možností.
Pomocí tlačítek     na kurzorovém kříží nebo ovládacím kolečkem přesouvejte kurzor mezi stránkami.

- 3 Po označení požadovaného jazyka stiskněte tlačítko .



Používání uživatelských nabídek

Nastavení fotoaparátu lze upravit pomocí  Uživatelského menu.



Uživatelské menu

- A** AF/MF
- B** Tlač./přepínač
- C1/C2** Disp./PC (str. 127)
- D1/D2** Exp/ISO/BULB (str. 128)
- E**  Vlastní (str. 129)
- F**  /Vyv. bílé/Barva (str. 129)
- G** Nahrát (str. 130)
- H**  Nastavení (str. 131)





A AF/MF

MENU →  → **A**

Možnost	Popis	
AEL/AFL	Úprava aretace AF a AE.	131
 Priorita obličejů	Můžete vybrat AF s prioritou tváře nebo prioritou očí.	71
Asistent MF	Je-li zvolena možnost [Zap], lze automaticky přepnout na zoom nebo zvýraznění v režimu manuálního ostření otáčením ostřicího kroužku.	132
Reset objektivu	Při nastavení na hodnotu [Vyp] se pozice zaostření objektivu neresetuje ani po vypnutí napájení. Při nastavení na hodnotu [Zap] se resetuje i zaostření objektivů s elektronickým transfokátorem.	—

B Tlačítka/Přepínač

MENU →  → **B**

Možnost	Popis	
Funkce tlačítka	Vyberte funkci přiřazenou k vybranému tlačítku.	97
 Funkce	Vyberte roli pro tlačítko  při přehrávání. <input checked="" type="checkbox"/> : Vybrat více snímků. <input checked="" type="checkbox"/> : Ochrana snímků. <input checked="" type="checkbox"/> : Označení snímků ke sdílení. <input checked="" type="checkbox"/> : Označení snímků k pozdějšímu vytištění. Počet kopií je nastaven na 1. Datum nebude tištěno.	105, 106, 107
Funkce přepínače	Funkci ovládacího přepínače můžete změnit. [P] : <input checked="" type="checkbox"/> / Ps [A] : FNr. / <input checked="" type="checkbox"/> [S] : Závěrka / <input checked="" type="checkbox"/> [M] : Závěrka / FNr.	—

Možnost	Popis	
Nastavení ovládání	U každého režimu kromě videa vyberte, zda stiskem tlačítka zobrazíte živé ovládání nebo super ovládání LV.	76, 77
/Info nast.	Určete, které informace se zobrazí po stisknutí tlačítka INFO . Info]: Vyberte, které informace se mají zobrazovat při přehrávání na celém displeji. [LV-Info]: Zvolte informace, které se mají zobrazovat, když je fotoaparát v režimu snímání. Nastavení]: Vyberte informace zobrazené při přehrávání indexu, „Moje klipy“ a detailním přehráváním.	132, 133
Zesil. náhled	[Vyp]: Změny nastavení jako expoziční kompenzace se projeví na displeji. [Zap]: Změny nastavení, jako expoziční kompenzace, se neprojeví na displeji; místo toho bude upraven jas, tak aby se zobrazení co nejvíce blížilo optimální expozici.	—
Redukce blikání	Omezuje efekt blikání za určitého osvětlení, například při osvětlení zářivkami. Když blikání není potlačeno nastavením [Auto], nastavte [50 Hz] nebo [60 Hz] podle běžně dostupné frekvence napájení v oblasti, ve které fotoaparát používáte.	—
Zobrazená mřížka	Výběrem položky zobrazíte na displeji mřížku.	—
Barva zvýraznění	Vyberte barvu vytažení zvýraznění zaostření na displeji (červená, žlutá, bílá nebo černá).	132

Možnost	Popis	
(Zvuk pípnutí)	Volbou nastavení [Vyp] lze vypnout zvukovou signalizaci aretace ostření při namáčknutí spouště. • Pokud chcete zapnout zvuk pípnutí při fotografování v tichém režimu (str. 75), může být nutné upravit nastavení v nabídce [Nastavení tichého režimu] (str. 117).	—
HDMI	[Velikost výstupu]: Výběr digitálního videosignálu pro připojení k televizoru pomocí kabelu HDMI. [HDMI Ovládání]: Výběrem možnosti [Zap] povolíte ovládání fotoaparátu pomocí dálkových ovladačů pro televizory, které podporují ovládání přes rozhraní HDMI. Tato možnost je relevantní při zobrazení snímků na televizoru.	134
Režim USB	Volba režimu pro připojení fotoaparátu k počítači. Chcete-li možností režimu USB zobrazit při každém připojení fotoaparátu, zvolte možnost [Auto].	—

Možnost	Popis	
Doladění expozice	Upravte správnou expozicí pro každý režim měření zvlášť. <ul style="list-style-type: none"> • Výsledkem je omezení počtu možností kompenzace expozice dostupných ve vybraném směru. • Efekty se na displeji neprojeví. Pro provedení běžných nastavení expozice proveďte její kompenzaci (str. 69). 	—
ISO-Autom. nast.	Zvolte horní limit a výchozí hodnotu citlivosti ISO pro nastavení [Auto] pro ISO. [Horní limit]: Horní limit pro automatickou volbu citlivosti ISO. [Původní nast]: Výchozí hodnota pro automatickou volbu citlivosti ISO.	—
Filtr šumu	Zvolte míru redukce šumu prováděné při vysokých citlivostech ISO.	—
Redukce šumu	Tato funkce snižuje šum vznikající během dlouhých expozic. [Auto]: Redukce šumu je provedena při dlouhé expoziční době nebo když se zvýší vnitřní teplota fotoaparátu. [Zap]: Redukce šumu se použije pro každý snímek. [Vyp]: Redukce šumu je vypnuta. <ul style="list-style-type: none"> • Čas potřebný na redukci šumu se zobrazuje na displeji. • Možnost [Vyp] se vybere automaticky během sekvenčního snímání. • Za určitých podmínek nebo pro některé objekty nemusí tato funkce pracovat správně. • Pokud fotografujete v tichém režimu, prioritu má nastavení [Redukce šumu [♥]] v nabídce [Nastavení tichého [♥] režimu] (str. 117). 	54

Možnost	Popis	
Časovač BULB/ TIME*	Zvolte maximální expozici pro režimy bulb a time.	55
Live BULB	Zvolte interval zobrazení při fotografování. Počet dob aktualizací je omezený. Při vysokých citlivostech ISO frekvence klesne. Zobrazení aktualizujete klepnutím na displej nebo namáčknutím tlačítka spouště. Zobrazení lze deaktivovat výběrem možnosti [Vyp].	
Live TIME*		
Kompozitní nastavení*	Nastavte referenční dobu expozice v kompozitní fotografii.	56

* Nastavení maximální expozice bulb/time a živého kompozitního snímání fotografie lze použít pouze v režimu **M**.

Možnost	Popis	
⚡ X-Sync.	Zvolte expoziční dobu použitou s bleskem.	135
⚡ Dlouhá exp	Zvolte nejdelší expoziční dobu dostupnou při použití blesku.	135
+	Při nastavení na hodnotu [Zap] se hodnota expoziční kompenzace přičte k hodnotě kompenzace blesku.	69, 88
⚡+Vývážení bílé	Nastavte vyvážení bílé pro použití s bleskem.	—

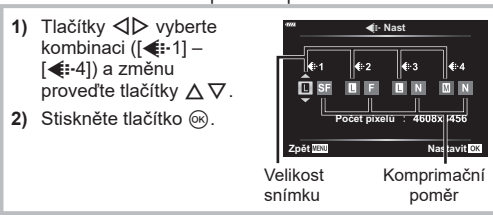
Možnost	Popis	
Nastavení	Můžete vybrat režim kvality obrazu JPEG z kombinací tří velikostí snímku a tří kompresních poměrů. <ol style="list-style-type: none"> 1) Tlačítka vyberte kombinaci ([-1] – [-4]) a změnu proveďte tlačítky . 2) Stiskněte tlačítko . <div style="display: flex; justify-content: space-around; align-items: center;">  </div>	83, 135
Vývážení bílé	Nastavte vyvážení bílé. Také můžete jemně vyladit vyvážení bílé pro jednotlivé režimy.	80, 90
AUTO Zachovat teplé barvy	Pokud chcete zachovat „teplé“ barvy ve snímcích pořízených pod žárovkou, vyberte možnost [Zap].	—
Barevný prostor	Můžete zvolit formát, který zajistí správnou reprodukci barev, když jsou snímky reprodukovány na displeji nebo tiskárně.	95

Možnost	Popis	👉
Název souboru	<p>[Auto]: I po vložení nové karty budou zachována čísla souborů z karty předchozí. Číslování souborů bude pokračovat od posledního použitého čísla nebo od nejvyššího čísla na kartě.</p> <p>[Reset]: Po vložení nové karty budou složky číslovány od hodnoty 100 a názvy souborů od 0001. Pokud je vložena karta, která již obsahuje snímky, čísla souborů budou začínat od čísla následujícího po nejvyšším čísle souboru na kartě.</p>	—
Upr. náz snímku	<p>Úpravou části názvu souboru níže označenou šedou barvou určíte způsob pojmenování souborů se snímky.</p> <p>sRGB: Pmdd0000.jpg _____ Pmdd Adobe RGB: _mdd0000.jpg _____ mdd</p> <div style="border: 1px solid gray; padding: 5px;"> <ol style="list-style-type: none"> 1) Označte možnost [sRGB] nebo [AdobeRGB] a stiskněte tlačítko ▷. 2) Pomocí tlačítek < > pohybněte kurzorem a tlačítky Δ ▽ upravte označené znaky. 3) Podle potřeby zopakujte krok 2, abyste vytvořili požadovaný název souboru, a pak stiskněte tlačítko OK. </div>	—
Copyright - nastavení*	<p>Umožňuje přidat k novým fotografiím jméno fotografa a držitele autorských práv. Jména mohou obsahovat až 63 znaků.</p> <p>[Copyright - info]: Chcete-li do dat Exif u nových fotografií zahrnout jméno fotografa a držitele autorských práv, vyberte možnost [Zap].</p> <p>[Jméno autora]: Zadejte jméno fotografa.</p> <p>[Copyright - jméno]: Zadejte jméno držitele autorských práv.</p> <div style="border: 1px solid gray; padding: 5px;"> <ol style="list-style-type: none"> 1) Vyberte znaky z ① a stiskněte tlačítko OK. Vybrané znaky se objeví v ②. 2) Pro dokončení zadání jména opakujte krok 1. Pak označte možnost [END] a stiskněte tlačítko OK. <ul style="list-style-type: none"> • Pokud chcete znak odstranit, stisknutím tlačítka INFO přesuňte kurzor do oblasti se jménem ② a poté stiskněte tlačítko ↵. </div> <div style="text-align: right; margin-top: 10px;">  </div>	—

* Společnost OLYMPUS odmítá jakoukoli odpovědnost za škody vzniklé v důsledku sporů souvisejících s použitím nabídky [Copyright - nast.]. Používejte pouze na vlastní riziko.

Možnost	Popis	
Kalibrace snímače	Funkce kalibrace snímače umožňuje přístroji zkontrolovat a nastavit obrazový snímač a funkce zpracování obrazu.	155
Nastavení vodováhy	Úhel vodováhy lze kalibrovat. [Reset]: Obnoví upravené hodnoty do výchozího nastavení. [Nastavení]: Nastaví současnou orientaci fotoaparátu jako základní (0).	—
Nastavení dotykové obrazovky	Aktivace dotykového displeje. Výběrem možnosti [Vyp] lze dotykový displej deaktivovat.	—
Úsp. režim	Pokud po stanovenou dobu nebude provedena žádná akce, fotoaparát přejde do režimu spánku (úspora energie). Fotoaparát lze znovu aktivovat namáčknutím tlačítka spouště.	—
Certifikace	Zobrazení ikon certifikací.	—

AEL/AFL

MENU → **⚙️** → **A** → **[AEL/AFL]**

Automatické ostření a měření lze použít stisknutím tlačítka, kterému je přiřazena funkce AEL/AFL. Vyberte režim ke každému režimu ostření.



Přiřazení funkce AEL/AFL

Režim		Funkce spouště				Funkce tlačítka AEL/AFL	
		Namáčknutí		Domáčknutí		Při držení tlačítka AEL/AFL	
		Ostření	Expozice	Ostření	Expozice	Ostření	Expozice
S-AF	Režim1	S-AF	Aretace	—	—	—	Aretace
	Režim2	S-AF	—	—	Aretace	—	Aretace
	Režim3	—	Aretace	—	—	S-AF	—
C-AF	Režim1	C-AF start	Aretace	Aretace	—	—	Aretace
	Režim2	C-AF start	—	Aretace	Aretace	—	Aretace
	Režim3	—	Aretace	Aretace	—	C-AF start	—
MF	Režim1	—	Aretace	—	—	—	Aretace
	Režim2	—	—	—	Aretace	—	Aretace
	Režim3	—	Aretace	—	—	S-AF	—

Asistent MF

MENU → * → A → [Asistent MF]

Jedná se o funkci asistenta ostření pro MF. Když se ostřicí kroužek otáčí, kontura předmětu se zvýrazní nebo se část obrazu zvětší. Po zastavení ostřicího kroužku se obrazovka vrátí k původnímu zobrazení.

Zvětšit	Zvětší část obrazovky. Zvětšenou část lze předem nastavit pomocí zóny AF. „Nastavení zóny AF“ (str. 70)
Zvýraznění	Zobrazí jasně viditelné obrysy se zvýrazněním hran. Barvu zvýraznění si můžete vybrat. [Barva zvýraznění] (str. 127)

- Když je funkce zvýraznění aktivována, mají okraje malých předmětů tendenci být zvýrazněny silněji. Není to ale zárukou přesného zaostření.

Poznámky

- Možnost [Zvýraznění] lze zobrazit pomocí tlačítek. Displej se přepne každým stisknutím tlačítka. Umožňuje předem přiřadit funkci přepnutí jednomu z tlačítek pomocí možnosti Funkce tlačítka (str. 97).

Přidávání zobrazení informací

MENU → * → G1 → [Info nastavení]

Info (Zobrazení informací o přehrávání)

Pomocí položky Info] můžete přidat následující zobrazení informací o přehrávání. Přidaná zobrazení jsou zobrazena opakovaným stisknutím tlačítka **INFO** během přehrávání. Můžete také nastavit, aby se nezobrazovaly displeje, které se objevují při výchozím nastavení.

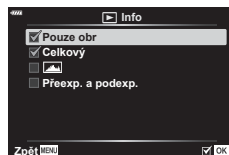

Zobrazení histogramu



Zobrazení přeexonování a podexponování

- Zobrazení přeexp. a podexp. zobrazuje přeexonovaná místa červeně a podexponovaná místa modře.

LV-Info (Zobrazení informací o snímání)

Histogram, Přeexp. a podexp. a Zobrazení vodováhy lze přidat do [LV-Info]. Vyberte si zobrazení [Vlastní 1] nebo [Vlastní 2], do kterého chcete funkci přidat. Přidaná zobrazení jsou zobrazena opakovaným stisknutím tlačítka **INFO** během snímání. Můžete také nastavit, aby se nezobrazovaly displeje, které se objevují při výchozím nastavení.

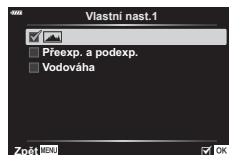

Nastavení [Náhledové/detailní zobrazení]

Můžete změnit počet snímků zobrazených v náhledovém zobrazení a nastavit, aby se nezobrazovaly obrazovky, které se ve výchozím stavu zobrazují, pomocí [Nastavení]. Obrazovky označené fajfkou lze prohlížet opakovaným stisknutím tlačítka [Nastavení] při přehrávání.

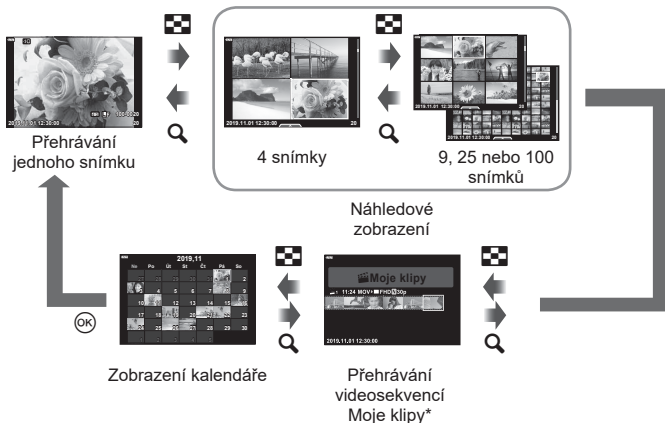

* Pokud byla vytvořena jedna nebo více videosekvencí Moje klipy, zobrazí se zde (str. 63).

Zobrazení snímků fotoaparátu v televizi

MENU → * → [C2] → [HDMI]

Pro přehrávání zaznamenaných snímků na vašem televizoru použijte samostatně prodáváný kabel (k fotoaparátu). Tato funkce je dostupná během snímání. Pokud připojíte fotoaparát k televizoru s rozlišením HD pomocí kabelu HDMI, budete moci prohlížet snímky ve vysoké kvalitě na televizní obrazovce.

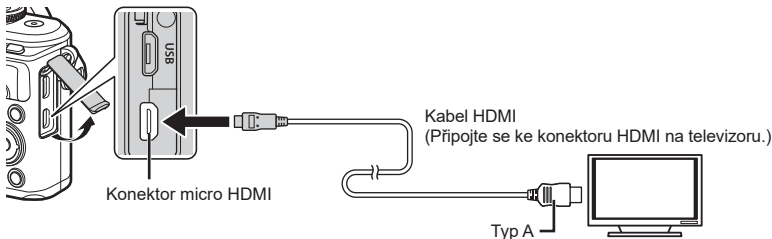

Propojte televizi a fotoaparát a přepněte zdroj vstupu na televizi.

- Při připojení kabelu HDMI se vypne displej fotoaparátu.
- Bližší informace o nastavení vstupu televizoru naleznete v příručce k televizoru.
- V závislosti na nastavení televizoru mohou být zobrazované snímky a informace oříznuty.
- Pokud je fotoaparát připojen pomocí kabelu HDMI, můžete zvolit typ digitálního video signálu. Vyberte formát, který odpovídá vstupnímu formátu vybranému v televizoru.

4K	Přednost má výstup ve formátu 4K HDMI.
1080p	Přednost má výstup ve formátu 1080p HDMI.
720p	Přednost má výstup ve formátu 720p HDMI.
480p/576p	Výstup ve formátu HDMI 480p/576p.

- Nepřipojujte fotoaparát k jiným zařízením s výstupem HDMI. Mohlo by dojít k poškození fotoaparátu.
- Výstup HDMI se neprovádí při připojení k počítači pomocí rozhraní USB.
- Když je vybráno [4K], výstup videa v režimu snímání je [1080p].

Použití dálkového ovládání televizoru

Fotoaparát je možné ovládat pomocí dálkového ovladače televizoru, pokud je připojen k televizoru, který podporuje ovládání HDMI. Vyberte možnost [HDMI Ovládání] a zvolte hodnotu [Zap]. Pokud je vybrána možnost [Zap], ovládání fotoaparátu lze použít pouze k prohlížení.

- Fotoaparát můžete ovládat podle průvodce obsluhou zobrazovaného na televizoru.
- Při přehrávání po jednom snímku můžete zobrazit nebo skrýt zobrazení informací stisknutím **červeného** tlačítka a zobrazit nebo skrýt indexové zobrazení stisknutím **zeleného** tlačítka.
- Některé televizory nemusí podporovat všechny popsané funkce.

Expoziční doby při odpalování blesku

MENU → * → **E** → [**⚡ X-Synch.**]/[**⚡ Dlouhá expozice**]

Můžete nastavit podmínky expoziční doby pro situace, kdy se použije blesk.

Režim snímání	Rychlost závěrky při použití blesku	Horní limit	Dolní limit
P	Expoziční dobu nastavuje fotoaparát automaticky.	Nastavení [⚡ X-Synch]*1	Nastavení [⚡ Dlouhá expozice]*2
A			
S	Nastavená expoziční doba		Žádný dolní limit
M			

*1 1/200 sekundy při použití samostatně prodávaného externího blesku.

*2 Pokud je nastavena dlouhá expozice, prodlouží se až na 60 sekund.

Kombinace velikostí snímků JPEG a poměrů komprese

MENU → * → **E** → [**⏏ Nastavení**]

Můžete nastavit kvalitu snímků JPEG spojením velikosti snímku a komprimačního poměru.

Velikost snímku		Komprimační poměr		
Název	Počet pixelů	SF (Nejvyšší)	F (Vysoká)	N (Normální)
L (Velký)	4608×3456	L SF	L F	L N
M (Střední)	3200×2400	M SF	M F	M N
S (Malý)	1280×960	S SF	S F	S N

Pomocí funkcí bezdrátové sítě LAN (Wi-Fi) a **Bluetooth®** svého fotoaparátu připojte fotoaparát k chytrému telefonu, na kterém můžete použít speciální aplikaci k rozšíření možností využívání fotoaparátu před pořízením záběru i poté. Po navázání spojení si můžete snímky stahovat a pořizovat vzdáleně a připojovat ke snímkům ve fotoaparátu záložky GPS.

- Správné fungování není zaručeno na všech chytrých telefonech.

Funkce, které nabízí aplikace OLYMPUS Image Share (OI.Share)

- Stahování snímků z fotoaparátu do chytrého telefonu
Snímky, které máte uložené ve fotoaparátu, můžete stáhnout do svého chytrého telefonu. Chytrý telefon můžete použít také k výběru snímků, které mají být staženy z fotoaparátu.
- Dálkové fotografování z chytrého telefonu
Pomocí chytrého telefonu můžete na dálku ovládat fotoaparát a fotografovat.
- Přístup k informacím, které vám umožní užívat si váš fotoaparát a fotografování.
Máte snadný přístup k popisům fotografických technik (Fotoprůvodce), návodu k obsluze a stránkám komunity sdílející fotografie, i když jste na cestách.

Podrobnosti najdete na následující adrese:

<http://app.olympus-imaging.com/oishare/>

Funkce, které nabízí aplikace Olympus Image Palette (OI.Palette)

- Zpracování nádherných snímků
Používáním prvků intuitivního ovládání lze upravovat snímky stažené do chytrého telefonu pomocí působivých efektů.

Podrobnosti najdete na následující adrese:

<http://app.olympus-imaging.com/oipalette/>

Funkce, které nabízí aplikace OLYMPUS Image Track (OI.Track)

- Přidávání značek GPS do snímků z fotoaparátu
Do snímků můžete přidávat značky GPS jednoduchým přenosem záznamu GPS uloženého v chytrém telefonu do fotoaparátu.

Podrobnosti najdete na následující adrese:



<http://app.olympus-imaging.com/oitrack/>

- Před použitím funkce bezdrátové sítě LAN si přečtěte část „Použití funkcí bezdrátové sítě LAN/Bluetooth®“ (str. 173).
- Společnost Olympus nepřebírá odpovědnost za porušování místních předpisů regulujících bezdrátovou komunikaci při používání funkce bezdrátového připojení LAN/Bluetooth® fotoaparátu mimo zemi či oblast nákupu.
- Stejně jako u jakékoli jiné bezdrátové komunikace hrozí vždy riziko odposlechu třetí stranou.
- Funkci bezdrátové sítě LAN ve fotoaparátu nelze použít pro připojení k domácímu nebo veřejnému přístupovému bodu.
- Přijímací/vysílací anténa je umístěna uvnitř úchyty. Kdykoli je to možné, uchovávejte anténu mimo dosah kovových předmětů.
- Může nastat situace, že se fotoaparátu nepodaří navázat připojení k chytrému telefonu, pokud je umístěn v tašce nebo v jiném obalu, a to v závislosti na složení takového obalu nebo předmětů, které obsahuje.
- Během připojení k bezdrátové síti LAN se bude baterie vybit rychleji. Je-li baterie téměř vybitá, může se připojení během přenosu přerušit.

- Připojení může být obtížné nebo pomalé v blízkosti zařízení, která generují magnetická pole, statickou elektřinu nebo rádiové vlny, například v blízkosti mikrovlnné trouby a bezdrátového telefonu.
- Pokud je přepínač karty na ochranu proti zápisu přepnutý do pozice „LOCK“, nelze používat bezdrátovou síť LAN.

Párování fotoaparátu s chytrým telefonem

Při prvním propojení zařízení proveďte níže uvedený postup.

- Nastavení párování upravte pomocí aplikace OI.Share, nikoli aplikace pro nastavení, která je součástí operačního systému chytrého telefonu.
- 1 Spustíte vyhrazenou aplikaci OI.Share, kterou jste předtím nainstalovali do chytrého telefonu.
 - 2 Vyberte položku [Připojení zařízení] v  Menu přehrávání a stiskněte tlačítko .
 - Lze se připojit také klepnutím na tlačítko  na displeji.
 - 3 Pro úpravu nastavení Wi-Fi/Bluetooth se řiďte pokyny na obrazovce.
 - Místní název a heslo Bluetooth, SSID a heslo Wi-Fi a QR kód se zobrazí na displeji.

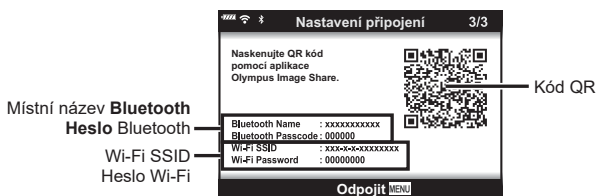

- 4 Klepněte na ikonu fotoaparátu v dolní části displeje OI.Share.
 - Zobrazí se karta [Snadná instalace].
- 5 Podle pokynů v aplikaci OI.Share na obrazovce naskenujte QR kód a proveďte nastavení připojení.
 - Pokud nelze naskenovat QR kód, držte se pokynů v OI.Share a proveďte manuální nastavení.
 - **Bluetooth:** Pro připojení vyberte lokální název a do dialogu nastavení Bluetooth v OI.Share zadejte heslo, které se zobrazí na displeji fotoaparátu.
 - **Wi-Fi:** Pro připojení zadejte v dialogu nastavení Wi-Fi údaj SSID a heslo, které se zobrazuje na displeji fotoaparátu.
 - Po dokončení párování se zobrazí ikona .
- 6 Pro ukončení připojení stiskněte tlačítko **MENU** na fotoaparátu nebo klepněte na displeji na tlačítko [Odpojit].
 - Fotoaparát můžete také vypnout a ukončit připojení z OI.Share.

Nastavení bezdrátového připojení při vypnutém fotoaparátu

Můžete si zvolit, zda bude fotoaparát stále bezdrátově připojen k chytrému telefonu, i když je vypnutý.

- 1 V nabídce nastavení **Y** vyberte záložku [Nastavení Wi-Fi/Bluetooth] a stiskněte tlačítko **OK**.
- 2 Vyberte možnost [Vypnutí do pohotovostního režimu] a stiskněte **▷**.
- 3 Vyberte požadovanou možnost a stiskněte tlačítko **OK**.

Vybrat	Pokud stisknete tlačítko ON/OFF , abyste fotoaparát vypnuli, zobrazí se dialogové okno pro potvrzení s dotazem, zda si uživatel přeje ponechat aktivní bezdrátové připojení k chytrému telefonu.
Vypnuto	Vypnutím fotoaparátu dojde ke zrušení bezdrátového připojení k chytrému telefonu.
Zapnuto	Po vypnutí fotoaparátu zůstane připojení k chytrému telefonu aktivní a chytrý telefon lze dále používat ke stahování nebo prohlížení snímků na fotoaparátu.

■ „Vybrat“

Pokud bude při použití funkce [Vypnutí do pohotovostního režimu] zvolena možnost [Vybrat], zobrazí se před vypnutím fotoaparátu po splnění všech následujících podmínek dialogové okno pro potvrzení:

- V nastavení [Nastavení Wi-Fi/Bluetooth] bude zvolena možnost [Zap]
- Fotoaparát je právě připojen k chytrému telefonu (str. 137)
- Paměťová karta byla správně vložena

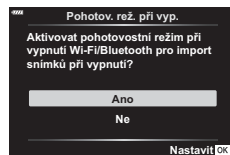

Ano	Fotoaparát vypnete, ale ponecháte bezdrátové připojení k chytrému telefonu aktivní.
Ne	Fotoaparát vypnete a zrušíte bezdrátové připojení k chytrému telefonu.

- Pokud v zobrazeném dialogovém okně pro potvrzení stisknete tlačítko **ON/OFF**, fotoaparát před vypnutím ukončí bezdrátové připojení k chytrému telefonu.
- Po prvním vypnutí fotoaparátu po připojení k chytrému telefonu (str. 137) budete vyzváni, abyste zvolili, zda chcete příště potvrzovací dialogové okno skrýt. Pokud chcete, aby fotoaparát při vypínání již nezobrazoval potvrzovací dialogové okno, zvolte možnost [Toto okno již nezobrazovat].

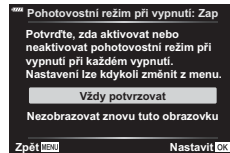



Poznámky

- Pokud ponecháte tuto funkci aktivní, bezdrátové připojení bude automaticky ukončeno, pokud:
 - připojení zůstane aktivní po dobu 24 hodin,
 - bude vyjmuta paměťová karta,
 - bude fotoaparát připojen k počítači pomocí USB.

Připojení může být opět navázáno po zapnutí fotoaparátu.



- Pokud bude při použití funkce [Vypnutí do pohotovostního režimu] zvolena možnost [Zap], fotoaparát se nemusí ihned po stisknutí tlačítka **ON/OFF** zapnout. Pokud se fotoaparát nezapne, stiskněte tlačítko **ON/OFF** znovu.

Přenos snímků do chytrého telefonu

Ve fotoaparátu můžete vybrat snímky a načíst je do smartphonu. Snímky, které chcete sdílet, můžete vybrat i předem ve fotoaparátu.  „Nastavení příkazu přenosu pro snímky (Příkaz sdílení)“ (str. 106)

1 Spustíte vyhrazenou aplikaci OI.Share na chytrém telefonu.

2 Ve fotoaparátu spustíte funkci [Připojení zařízení] (str. 137).

- Lze se připojit také klepnutím na tlačítko  na displeji.
- Pokud jste k chytrému telefonu připojili v minulosti, fotoaparát automaticky zahájí připojení.
- Po dokončení párování se zobrazí ikona  1.

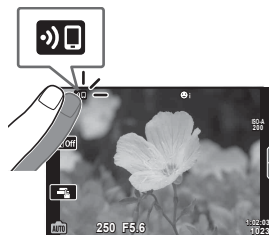

3 Klepněte na položku [Import fotografií] v aplikaci OI.Share na chytrém telefonu.

- Zobrazí se seznam všech snímků ve fotoaparátu.

4 Vyberte snímky, které chcete přenést, a klepněte na tlačítko Uložit.

- Po dokončení ukládání můžete odpojit fotoaparát od chytrého telefonu.

Poznámky

- Pokud jsou v možnosti [Nastavení Wi-Fi/Bluetooth] v nabídce  (nastavení) zvoleny následující možnosti, můžete stahovat snímky do chytrého telefonu, tak jak je popsáno výše v Krocích 3 a 4, i když je fotoaparát vypnutý:
 - [Dostupnost]: [Zap]
 - [Vypnutí do pohotovostního režimu]: [Zap]

Automatické stahování snímků při vypnutí fotoaparátu

Nastavení fotoaparátu pro automatické stahování snímků do chytrého telefonu, když je vypnutý:



- Označte snímky, které chcete sdílet (str. 106)
- Aktivujte vypnutí do pohotovostního režimu (str. 138)
- Pokud používáte zařízení s iOS, spustíte aplikaci OI.Share

Poznámky

- Automatické stahování není k dispozici, pokud jste připojeni přes router (například přes domácí síť); v takovém případě budete muset snímky přenášet pomocí aplikace OI.Share.
- U některých chytrých telefonů může při přepnutí do režimu spánku dojít k ukončení stahování. V průběhu stahování udržujte chytrý telefon zapnutý.



Dálkové snímání pomocí chytrého telefonu

Ovládáním fotoaparátu z chytrého telefonu můžete fotografovat vzdáleně.

- 1 Spustíte vyhrazenou aplikaci OI.Share na chytrém telefonu.
 - 2 Spustíte funkci [Připojení zařízení] ve fotoaparátu (str. 137).
 - Lze se připojit také klepnutím na tlačítko  na displeji.
 - Pokud jste k chytrému telefonu připojili v minulosti, fotoaparát automaticky zahájí připojení.
 - Po dokončení párování se zobrazí ikona  1.
 - 3 Klepněte na položku [Dálkové ovl.] v aplikaci OI.Share na chytrém telefonu.
 - 4 Snímek pořídíte klepnutím na tlačítko spouště.
 - Pořízený snímek se uloží na paměťovou kartu ve fotoaparátu.
- Dostupné možnosti snímání jsou částečně omezené.





Přidání informací o poloze do snímků

Do snímků, které byly pořízeny během ukládání záznamu GPS, můžete přidávat značky GPS přenesením záznamu GPS uloženého v chytrém telefonu do fotoaparátu.

- 1 Než začnete fotoaparátem pořizovat snímky, zapněte v chytrém telefonu aplikaci OI.Track pro zahájení ukládání záznamu GPS.
 - Než spustíte protokol záznamů GPS, musíte se jednou připojit přes OI.Track a provést synchronizaci hodin.
 - Během ukládání záznamu GPS můžete používat telefon i další aplikace. Neukončujte aplikaci OI.Track.
 - 2 Jakmile ukončíte pořizování snímků fotoaparátem, ukončete sledování v OI.Share.
 - 3 Klepněte na ikonu  na displeji fotoaparátu, kterou fotoaparát připojíte k chytrému telefonu.
 - Připojení můžete provést také volbou možnosti [Připojení zařízení] v nabídce přehrávání .
 - 4 Stáhněte záznam GPS do fotoaparátu pomocí aplikace OI.Track.
 - Záznam GPS bude používán k připojování údajů o poloze ke snímkům pořízeným po spuštění aplikace OI.Track v kroku 1.
 - Na snímcích s doplněnými informacemi o poloze se zobrazí ikona .
- Přidání informací o poloze lze použít pouze s chytrými telefony vybavenými funkcí GPS.
• Informace o poloze nelze přidávat do videí.

Resetování nastavení bezdrátové sítě LAN/Bluetooth®

Obnovení původního nastavení [Nastavení Wi-Fi/Bluetooth]:





- 1 Vyberte možnost [Nastavení Wi-Fi/Bluetooth] v menu nastavení  a stiskněte tlačítko .
- 2 Vyberte možnost [Obnova nastavení] a stiskněte .
- 3 Vyberte možnost [Ano] a stiskněte tlačítko .
 - Dojde k obnovení následujícího nastavení:

Možnost	Původní nast
Dostupnost	Zapnuto
Heslo pro připojení	— (náhodně vygenerováno) *
Vypnutí do pohotovostního režimu	Vybrat *

* Bude obnoveno (deaktivováno) také připojení k chytrému telefonu.





Změna hesla

Změna hesla k Wi-Fi/**Bluetooth**:

- 1 Vyberte možnost [Nastavení Wi-Fi/Bluetooth] v menu nastavení  a stiskněte tlačítko .
 - 2 Zvolte možnost [Heslo pro připojení] a stiskněte .
 - 3 Postupujte podle návodu k obsluze a stiskněte tlačítko .
 - Nové heslo bude nastaveno.
- Heslo pro připojení k Wi-Fi a heslo k **Bluetooth** lze změnit.
 - Po změně hesla se znovu připojte k chytrému telefonu.  „Párování fotoaparátu s chytrým telefonem“ (str. 137)

Deaktivace bezdrátové sítě LAN/Bluetooth®

Deaktivace bezdrátové sítě LAN/Bluetooth®:

- 1 Vyberte možnost [Nastavení Wi-Fi/Bluetooth] v menu nastavení  a stiskněte tlačítko .
- 2 Zvolte možnost [Dostupnost] a stiskněte tlačítko .
- 3 Zvolte možnost [Vyp] a stiskněte tlačítko .



Poznámky

- Bezdrátovou síť LAN/Bluetooth® můžete deaktivovat pouze při vypnutém fotoaparátu; v nabídce [Nastavení Wi-Fi/Bluetooth] > [Pohotov. rež. při vyp.] zvolte možnost [Vyp].
 „Nastavení bezdrátového připojení při vypnutém fotoaparátu“ (str. 138)

Připojení fotoaparátu k počítači

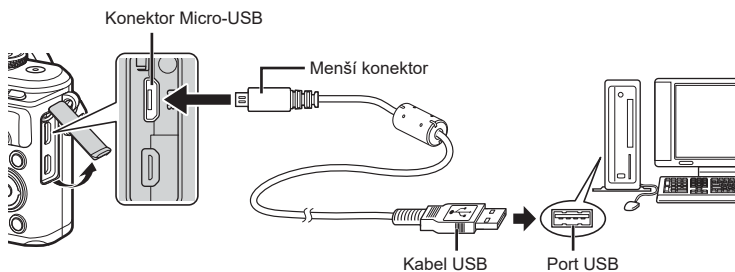

- Po připojení fotoaparátu k počítači pomocí USB by se na displeji mělo zobrazit dialogové okno, které vás vyzve k výběru hostitele. V opačném případě v uživatelských nabídkách fotoaparátu vyberte pod položkou [Režim USB] (str. 127) možnost [Auto].
- Pokud se na obrazovce fotoaparátu nic nezobrazí ani po připojení fotoaparátu k počítači, pravděpodobně je vybitá baterie. Použijte plně nabitou baterii.

Kopírování obrázků do počítače

S připojením USB jsou kompatibilní následující operační systémy:

Windows: Windows 7 SP1/Windows 8/Windows 8.1/Windows 10

Mac: OS X v10.9-v10.11/macOS v10.12-v10.14

- 1 Vypněte fotoaparát a připojte jej k počítači.
 - Umístění portu USB se liší podle počítače. Postupujte podle návodu k obsluze počítače.
 - Zobrazí se obrazovka výběru pro připojení USB.
- 2 Tlačítka Δ ∇ vyberte položku [Pamět']. Stiskněte tlačítko \odot .

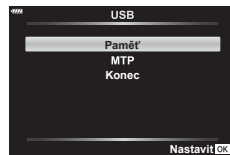

- 3 Počítač rozpozná fotoaparát jako nové zařízení.
 - Přenos dat není zaručen při použití těchto OS ani v případě, že je počítač vybaven rozhraním USB.
U počítačů s doplněným portem USB, např. na přídatné desce apod., u počítačů bez předinstalovaného operačního systému nebo u doma sestavených počítačů
 - Fotoaparát nelze ovládat, pokud je fotoaparát připojen k počítači.
 - Pokud se po připojení fotoaparátu k počítači nezobrazí dialog popsaný v kroku 2, vyberte v uživatelských menu fotoaparátu pro funkci [Režim USB] (str. 127) možnost [Auto].

Instalace počítačového softwaru

Fotografie a videa, které jste pořídili vaším fotoaparátem, lze přenést do počítače a prohlížet a upravovat pomocí aplikace Olympus Workspace, kterou společnost OLYMPUS nabízí.

- Chcete-li aplikaci Olympus Workspace nainstalovat, stáhněte si ji z webu <http://support.olympus-imaging.com/owdownload/> a postupujte podle pokynů na obrazovce.
- Požadavky na systém a pokyny k instalaci najdete na výše uvedené webové stránce.
- Před stažením je třeba zadat sériové číslo produktu.

Registrace uživatele

Informace o registraci produktů OLYMPUS najdete na webové stránce společnosti OLYMPUS.

Baterie a nabíječka

- Fotoaparát používá jednu lithium-iontovou baterii Olympus. Nepoužívejte jiné než originální baterie Olympus.
- Spotřeba fotoaparátu výrazně kolísá v závislosti na použití a dalších podmínkách.
- Následující činnosti mají velkou spotřebu energie a velmi rychle vybijí baterii, i když se nefotografuje.
 - Namáčknutí tlačítka spouště v režimu snímání, opakované automatické ostření.
 - Dlouhé zobrazování snímků na displeji.
 - Je-li fotoaparát připojen k počítači.
 - Ponechání povolení bezdrátové sítě LAN/**Bluetooth**®.
- Pokud použijete vybitou baterii, může se fotoaparát vypnout, aniž by se zobrazilo upozornění na vybitou baterii.
- Pokud hodláte fotoaparát odložit po dobu jednoho měsíce nebo déle, baterie vyjměte. Ponechání baterií ve fotoaparátu po delší dobu zkracuje jejich životnost a může časem způsobit jejich nefunkčnost.
- Baterie není při prodeji úplně nabitá. Před použitím nabijte baterii pomocí přiložené nabíječky.
- Běžná nabíjecí doba při použití přiložené nabíječky je přibližně 3 hodiny 30 minut (odhad).
- Nepoužívejte nabíječky, které nejsou určeny konkrétně pro dodanou baterii, a nepoužívejte baterie, které nejsou určeny konkrétně pro dodanou nabíječku.
- Pokud je použit nesprávný typ baterie, může dojít k explozi.
- Baterii zlikvidujte podle následujících pokynů „UPOZORNĚNÍ“ (str. 172) v návodu k obsluze.

Použití nabíječky v zahraničí

- Nabíječka může být použita ve většině sítí s napětím od 100 V do 240 V střídavého proudu (50/60 Hz) po celém světě. V závislosti na zemi nebo oblasti, v níž se nacházíte, však může být síťová zástrčka tvarována jinak a nabíječka může vyžadovat odpovídající adaptér síťové zástrčky.
- Nepoužívejte běžné dostupné cestovní adaptéry, protože by mohlo dojít k poruše nabíječky.

Použitelné karty

V této příručce jsou všechna úložná zařízení označena jako „karty“. V tomto fotoaparátu je možné použít následující typy paměťových karet SD (běžně dostupné): SD, SDHC a SDXC. Nejaktuálnější informace naleznete na webových stránkách Olympus.



Přepínač ochrany proti zápisu karty SD

Na těle karty SD se nachází přepínač pro ochranu proti zápisu. Nastavením karty do polohy „LOCK“ zabráníte zápisu dat na kartu. Vrácením přepínače do odemčené polohy zápis povolíte.



- Karty je nutné před prvním použitím nebo po použití v jiném fotoaparátu nebo počítači naformátovat pomocí tohoto fotoaparátu. ☞ „Formátování karty (Nast. karty)“ (str. 125)
- Data na kartě nebudou zcela vymazána ani po jejím naformátování nebo vymazání dat. Při likvidaci karty proveďte její znehodnocení, aby nedošlo k úniku osobních údajů.

Režim záznamu a velikost souboru/počet uložitelných statických snímků

Velikost souboru v tabulce je průměrná pro poměr stran 4:3.

Režim záznamu	Velikost snímku (Počet pixelů)	Komprese	Formát souboru	Velikost souboru (MB)	Počet statických snímků, které je možné uložit*
RAW	4608×3456	Beztrátová komprese	ORF	Přibližně 17,4	867
L SF		1/2,7		Přibližně 10,4	1326
L F		1/4		Přibližně 7,1	1944
L N		1/8		Přibližně 3,7	3783
M SF	3200×2400	1/2,7	JPEG	Přibližně 5,1	2696
M F		1/4		Přibližně 3,6	3905
M N		1/8		Přibližně 1,9	7395
S SF	1280×960	1/2,7		Přibližně 1,0	13 559
S F		1/4		Přibližně 0,8	18 079
S N		1/8		Přibližně 0,5	28 713

* Předpokládá se použití 16GB karty SD.

- Počet uložitelných statických snímků závisí na obsahu snímků, na tom, zda byla nebo nebyla zadána tisková objednávka a na jiných faktorech. V některých situacích se může stát, že se na displeji zobrazí počet uložitelných statických snímků ani po pořízení dalšího snímku nebo vymazání dalších snímků nezmění.
- Skutečná velikost souboru se liší podle předmětu.
- Maximální počet snímků, které je možno uložit a na displeji zobrazit, je 9999.
- Dostupnou dobu pro nahrávání videosekvencí naleznete na webu společnosti Olympus.

Výměnné objektivy

Vyberte si objektiv vhodný pro danou scénu a váš záměr. Používejte pouze objektivy určené pro systém Micro Four Thirds, které jsou označeny štítkem M.ZUIKO DIGITAL nebo symbolem zobrazeným vpravo.



S vhodným adaptérem můžete používat také objektivy pro systém Four Thirds a OM. Vyžadována je volitelná redukce.

- Po sejmutí krytky bajonetu těla fotoaparátu a při výměně objektivu držte bajonet pro objektiv otočený směrem dolů. Omezíte tak vniknutí prachu a jiných těles do vnitřku fotoaparátu.
- Nesnímejte krytku bajonetu a nenasazujte objektiv v prašném prostředí.
- Nemířte objektivem nasazeným na fotoaparátu do slunce. Může tím dojít k poškození fotoaparátu nebo dokonce ke vznícení vlivem soustředěného účinku slunečního záření zaostřeného objektivem.
- Neztraťte krytku těla a zadní krytku objektivu.
- Není-li nasazen žádný objektiv, řádně připevněte krytku těla na fotoaparát, aby se dovnitř nedostal prach.

■ Kombinace objektivu a fotoaparátu

Objektivy	Fotoaparát	Nasazení	AF	Měření
Objektiv systému Micro Four Thirds	Fotoaparát systému Micro Four Thirds	Ano	Ano	Ano
Objektiv systému Four Thirds		Nasazení je možné s adaptérem bajonetu	Ano* ¹	Ano
Objektivy OM System		Ne	Ano* ²	

*1 AF také není funkční při nahrávání videosekvencí.

*2 Není možné přesné měření.

Kompatibilní blesky

Vyberte si blesk vyhovující vašim potřebám; zohledněte činitele, jako požadovaný výkon a podpora fotografování v režimu makro. Blesky navržené pro komunikaci s fotoaparátem podporují řadu režimů, jako TTL auto a super FP. Blesky lze upevnit do sáněk na fotoaparátu nebo připojit pomocí kabelu (dodávaného samostatně) a držáku blesku. Informace o funkcích blesku a jejich použití jsou uvedeny v dokumentaci dodávané s bleskem. Fotoaparát rovněž podporuje následující bezdrátové systémy ovládání blesku:

Fotografování s rádiově ovládaným bleskem: režimy CMD, ⚡CMD, RCV a X-RCV

Fotoaparát ovládá jeden nebo více dálkově ovládaných blesků pomocí rádiového signálu. Rozsah umístění, ve kterých lze blesky umístit, se zvětší. Blesky mohou ovládat další kompatibilní blesky nebo je lze vybavit rádiovou řídicí jednotkou / přijímačem, umožňujícím použití blesků, které jinak rádiové ovládání nepodporují.

Fotografování s bezdrátově ovládaným bleskem: režim RC

Fotoaparát ovládá jeden nebo více dálkově ovládaných blesků pomocí optických signálů.

Režim blesku lze zvolit pomocí ovládacích prvků fotoaparátu (str. 72).

■ Funkce dostupné při použití externího blesku

Blesk	Režim ovládání blesku	GN (Směrné číslo) (ISO100)	Podporované bezdrátové systémy
FL-700WR	TTL-AUTO, RUČNĚ, FP TTL AUTO, FP RUČNĚ, MULTI, RC, SL RUČNĚ	GN 42 (150 mm ^{*1}) GN 21 (24 mm ^{*1})	CMD, ⚡CMD, RCV, X-RCV, RC
FL-900R	TTL-AUTO, AUTO, RUČNÍ, FP TTL AUTO, FP RUČNÍ, MULTI, RC, SL AUTO, SL RUČNÍ	Směrné číslo 58 (200 mm ^{*1})	RC
FL-600R	TTL-AUTO, AUTO, RUČNÍ, FP TTL AUTO, FP RUČNÍ	GN36 (85 mm ^{*1}) GN20 (24 mm ^{*1})	RC
FL-300R	TTL-AUTO, MANUAL	Směrné číslo 20 (28 mm ^{*1})	RC
FL-14	TTL-AUTO, AUTO, MANUAL	Směrné číslo 14 (28 mm ^{*1})	RC
STF-8	TTL-AUTO, MANUAL	Směrné číslo 8,5	RC ^{*2}

*1 Ohnisková vzdálenost objektivu, který lze použít (přepočítáno na 35mm kinofilmový fotoaparát).

*2 Funguje pouze jako řídicí jednotka (vysílač).

Fotografování s dálkově ovládaným bezdrátovým bleskem

Externí blesky určené pro tento fotoaparát s podporou režimu dálkového ovládání lze používat pro bezdrátové fotografování s bleskem. Fotoaparát může samostatně ovládat každou ze tří skupin zábleskových jednotek a interní blesk. Viz návody k použití dodané s externími blesky.

- 1 Nastavte samostatné blesky do režimu dálkového ovládání RC a podle potřeby je rozmístěte.
 - Zapněte externí blesky, stiskněte tlačítko MODE a vyberte režim dálkového ovládání RC.
 - U každého externího blesku vyberte kanál a skupinu.
- 2 Pod položkou [**⚡** Režim RC] v **2** Fotografickém menu 2 vyberte možnost [Zap] (str. 114).
 - Stisknutím tlačítka **OK** přejdete k zobrazení Režimu RC. Stisknutím tlačítka **INFO** můžete procházet mezi LV super ovládáním nebo živým ovládáním a zobrazením Režimu RC.
 - Vyberte režim blesku (redukce efektu červených očí není v režimu dálkového ovládání RC dostupná).

- 3 V zobrazení Režimu RC upravte nastavení pro každou skupinu.

Skupina

- Vyberte režim blesku a nastavte intenzitu blesku pro jednotlivé skupiny. V režimu MANUAL vyberte intenzitu blesku.

Upravte nastavení pro blesk fotoaparátu.

Hodnota intenzity blesku

Režim ovládání blesku

Normální blesk/Super FP blesk

- Přepínání mezi normálním a Super FP bleskem.

Úroveň světla pro komunikační signály

- Úroveň komunikačního světla nastavte na hodnotu [Hi], [Mid] nebo [Lo].

Kanál

- Nastavte komunikační kanál na stejný kanál, jako je použit u elektronického blesku.

- 4 Vysuňte blesk stisknutím tlačítka pro aktivaci blesku.

- Po potvrzení, že došlo k nabití blesku, poříďte zkušební snímek.

■ Rozsah pro bezdrátové ovládání blesků

Umístěte bezdrátové blesky snímačem směrem k fotoaparátu. Následující obrázek znázorňuje přibližné rozsahy pro umístění těchto blesků. Skutečný řídicí rozsah je závislý na místních podmínkách.

- Doporučujeme používat jednu skupinu až tří samostatných blesků.
- Samostatné blesky nelze použít k expozicím se synchronizací na druhou lamelu delším než 4 sekundy.
- Pokud je objekt příliš blízko fotoaparátu, kontrolní záblesky z blesku fotoaparátu mohou ovlivnit expozici (tomu je možné předejít snížením výkonu blesku fotoaparátu, např. použitím rozptylovacího stínítka).
- Horní limit časování synchronizace blesku je 1/160 s při používání blesku v režimu RC.

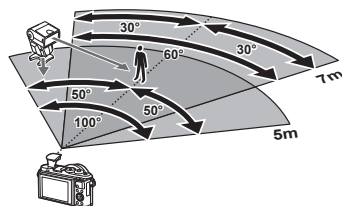

Jiné externí blesky

Při nasazování blesku jiného výrobce na sáňky fotoaparátu dbejte následujících pokynů:

- Použití starších blesků používajících napětí vyšší než 24 V u X-kontaktu poškodí fotoaparát.
- Při připojení blesku se signálovými kontakty, které nejsou v souladu se specifikacemi fotoaparátů Olympus, může dojít k poškození fotoaparátu.
- Nastavte režim snímání na **M**, nastavte expoziční dobu na hodnotu ne větší než synchronní rychlost blesku a nastavte citlivost ISO na jiné nastavení než [AUTO].
- Blesk je možné ovládat pouze ručním nastavením blesku na hodnotu citlivosti ISO a hodnotu clony vybranými pro fotoaparát. Jas blesku lze nastavit úpravou hodnoty citlivosti ISO nebo clony.
- Používejte blesky s úhlem osvětlení vhodným pro objektiv. Úhel záblesku je obvykle vyjádřen v hodnotě délky ohniska 35mm formátu.

Schéma systému

Zdroj napájení



BLS-50
Lithium-iontový
akumulátor



BCS-5
Nabíječka lithium-
iontového akumulátoru

Připojovací kabel

Kabel USB /
kabel HDMI

Pouzdra a řemínky

Ramenní popruh /
obal na fotoaparát /
obal na tělo
fotoaparátu

Paměťová karta

SD/SDHC/
SDXC

E-PL10

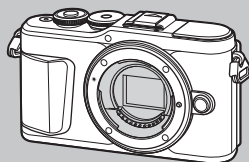

Software

Olympus Workspace

Software pro úpravy fotografií

OLYMPUS Image Share (OI.Share)

Olympus Image Palette (OI.Palette)

OLYMPUS Image Track (OI.Track)

Aplikace pro chytré telefony

 : produkty kompatibilní s E-PL10

 : komerčně dostupné produkty

Nejaktuálnější informace naleznete na webových stránkách Olympus.

*1 S adaptérem lze použít pouze některé typy objektivů. Podrobnosti najdete na oficiální webové stránce společnosti Olympus. Výroba objektivů systému OM již byla ukončena.

*2 Informace o kompatibilních objektivěch najdete na oficiální webové stránce společnosti Olympus.

Blesk



FL-14
Elektronický blesk



FL-900R
Elektronický blesk

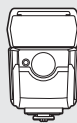

FL-700WR
Elektronický blesk



FL-300R
Elektronický blesk



FL-600R
Elektronický blesk

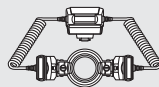

STF-8
Makro blesk

Objektiv

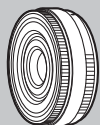

Objektivy systému Micro Four
Thirds



MMF-2/MMF-3¹
Adaptér Four Thirds



MF-2¹
Adaptér 2 OM



BCL-1580/BCL-0980
Krytka těla čočky



Objektivy systému
Four Thirds

Objektivy OM System

Předsádka*2

FCON-P01
Rybí oko

WCON-P01
Širokouhľý

MCON-P01
Makro

MCON-P02
Makro

MC-14
Telekonvertor

Čištění a skladování fotoaparátu

Čištění fotoaparátu

Před čišněním vypněte fotoaparát a vyjměte baterii.

- Nepoužívejte silná rozpouštědla jako je benzín nebo alkohol. Nepožívejte napuštěné hadříky.

Kryt:

- Otřete opatrně měkkým hadříkem. Je-li povrch silně znečištěn, namočte hadřík ve slabém roztoku mýdla a pečlivě očistěte. Otřete povrch vlhkým hadříkem a pak osušte. Pokud jste používali přístroj u moře, otřete jej dobře vyždímaným hadříkem namočeným v čisté vodě.

Displej:

- Otřete opatrně měkkým hadříkem.

Objektiv:

- Otřete prach z objektivu pomocí k tomuto účelu určeného v obchodech dostupného hadříku. Objektiv jemně otřete ubrouskem na čišnění objektivu.

Paměť

- Pokud fotoaparát delší dobu nepoužíváte, vyjměte baterii i kartu. Uchovávejte fotoaparát na suchém chladném místě s dobrým odvětráním.
- Pravidelně vkládejte baterii a vyzkoušejte funkce přístroje.
- Před připojením otřete prach a odstraňte jiná tělesa z těla a zadní krytky.
- Není-li nasazen žádný objektiv, řádně připevněte krytku těla na fotoaparát, aby se dovnitř nedostal prach. Před odložením objektivu na něj nezapomeňte nasadit přední a zadní krytku.
- Po použití fotoaparát očistěte.
- Neukládejte jej do prostoru ošetřeného repelentem proti hmyzu.
- Neskladujte fotoaparát na místech, kde se manipuluje s chemikáliemi, aby nedošlo ke korozi fotoaparátu.
- Ponecháte-li objektiv znečištěný, může dojít k tvorbě plísně.
- Pokud jste fotoaparát delší dobu nepoužívali, zkontrolujte před použitím všechny součásti fotoaparátu. Před pořízením důležitých snímků nezapomeňte provést zkušební záběr a zkontrolujte, zda fotoaparát funguje správně.

Čištění a kontrola obrazového snímače

Tento fotoaparát obsahuje funkci pro redukci prachu, která zabraňuje tomu, aby prach ulpěl na snímači obrazu. K odstranění prachu nebo nečistot z povrchu obrazového snímače se používají ultrazvukové vibrace. Funkce protiprachového filtru se aktivuje při každém zapnutí fotoaparátu.

Funkce protiprachového filtru pracuje současně s kalibrací snímače, která ověřuje obrazový snímač a obvody zpracování obrazu. Jelikož se protiprachový filtr aktivuje vždy při zapnutí fotoaparátu, držte fotoaparát vzpřímeně, aby byl protiprachový filtr účinný.

Kalibrace snímače - kontrola funkcí zpracování snímků

Funkce kalibrace snímače umožňuje přístroji zkontrolovat a nastavit obrazový snímač a funkce zpracování obrazu. Před použitím funkce kalibrace snímače počkejte alespoň 1 minutu nebo déle po pořízení nebo prohlížení snímku, abyste si byli jisti, že bude správně fungovat.

- 1 V uživatelském menu **H** vyberte [Kalibrace snímače] (str. 131).
- 2 Stiskněte tlačítko **▶** a poté tlačítko **OK**.
 - Během kalibrace snímače se zobrazí lišta [Pracuji]. Po dokončení kalibrace snímače se nabídka obnoví.
 - Pokud během kalibrace senzoru přístroj vypnete, spusťte funkci znovu od kroku 1.

Tipy a informace o pořizování snímků

Fotoaparát se nezapne, i když je vložen akumulátor

Akumulátor není plně nabit

- Nabijte akumulátor pomocí nabíječky.

Baterie nemůže dočasně fungovat kvůli chladu

- Při nízkých teplotách výkon baterie poklesne. Vyměňte baterii a zahřejte ji tak, že si ji na chvíli vložíte do kapsy.

Zobrazí se výzva k výběru jazyka

Dialogové okno uvedené na obrázku se zobrazí za následujících okolností:

- Fotoaparát zapínáte poprvé
- Po předchozím ukončení úvodního nastavení bez výběru jazyka

Vyberte jazyk podle popisu v části „První nastavení“ (str. 21).

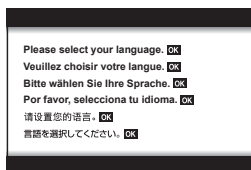

Po stisku spouště se nepořídí žádný snímek

Fotoaparát se automaticky vypnul

- Pokud po nastavenou dobu nebude fotoaparát používán, automaticky se přepne do režimu spánku, aby neplýtlval energií z baterie.  [Úsp. režim] (str. 131)
Namáčknutím spouště režim spánku ukončíte. Pokud je fotoaparát ponechán 5 minut v režimu spánku, automaticky se vypne.

Nabíjí se blesk

- Při dobíjení na displeji bliká značka . Před stisknutím spouště vyčkejte ukončení nabíjení blesku.

Nelze zaostřit

- Fotoaparát nedokáže zaostřit na objekty, které jsou u fotoaparátu příliš blízko nebo které nejsou vhodné pro automatické zaostření (na displeji začne blikat značka potvrzení AF). Prodlužte vzdálenost od objektu nebo zaostřete na vysoce kontrastní objekt ve stejné vzdálenosti od fotoaparátu, snímek zarovnejte a pořídte fotografii.

Objekty, na které se těžko zaostřuje

S automatickým ostřením je těžké zaostřit v následujících situacích.

Bliká značka potvrzení zaostření AF. Tyto objekty nejsou zaostřené.

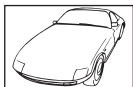

Objekt s nízkým kontrastem

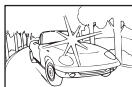

Příliš jasné světlo ve středu snímku.

Značka potvrzení ostření AF se rozsvítí, ale objekt není ostrý.



Objekty v různých vzdálenostech

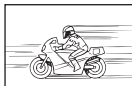

Rychle se pohybující objekty



Objekt není uvnitř oblasti AF

Redukce šumu je aktivovaná

- Při snímání nočních scén je doba expozice delší a na snímcích se objevuje šum. Fotoaparát po snímání dlouhou expozicí aktivuje redukci šumu. Během redukce šumu není snímání možné. Můžete nastavit položku [Redukce šumu] na hodnotu [Vyp].  [Redukce šumu] (str. 128)

Počet oblastí AF se sníží

Počet a velikost oblastí AF se liší v závislosti na poměru stran (str. 83), režimu zaměření AF (str. 70) a možnosti vybrané pro položku [Digitální telekonvertor] (str. 115).

Není nastaven datum a čas

Používáte fotoaparát ve stavu po jeho zakoupení

- Datum a čas fotoaparátu nejsou po zakoupení nastaveny. Před používáním fotoaparátu nastavte datum a čas.  „První nastavení“ (str. 21)

Z fotoaparátu byla vyjmuta baterie

- Je-li fotoaparát ponechán přibližně 1 den bez baterie, nastavení data a času se vrátí do výchozího továrního nastavení. Pokud byla baterie vložena do fotoaparátu pouze krátce a pak vyjmuta, data budou ztracena dříve. Před pořízením důležitých snímků zkontrolujte nastavení data a času.

Je obnoveno tovární nastavení funkcí

Otáčením kruhového přepínače režimů nebo vypnutím fotoaparátu v jiném režimu snímání než **P**, **A**, **S**, **M** nebo  bude veškeré nastavení, které jste změnili, obnoveno na výchozí nastavení.

Pořízené snímky jsou bledé

Může k tomu dojít, pokud je snímek pořízen v protisvětle nebo v částečném protisvětle. Způsobuje to jev nazývaný „odraz v protisvětle“ nebo „duch“. Pokud je to možné, zvažte kompozici, ve které by nebyl ostrý zdroj světla na snímku zachycen. „Odrazy v protisvětle“ se mohou vyskytnout i v případě, kdy světelný zdroj není na snímku zachycen. Odstiňte objektiv sluneční clonou objektivu od zdroje světla. Pokud je sluneční clona neúčinná, zastiňte objektiv rukou.  „Výměnné objektivy“ (str. 148)

Na obrázku snímaného objektu se zobrazí neznámé světlé skvrny

Toto může být způsobeno vadnými body snímače CCD. Spustíte funkci [Pixel Mapping]. Pokud problém přetrvává, opakujte kalibraci snímače několikrát.  „Kalibrace snímače - kontrola funkcí zpracování snímků“ (str. 155)

Objekt je zdeformovaný

Elektronickou závěrku používají následující funkce:

možnosti Záznam videa (str. 58) / Tichý (str. 75) / **SCN** režim Panorama (str. 35), „Tichý“ (str. 35) a „Snímek s vícenás. zaostřením“ (str. 36) / možnosti režim  „tichý“ (str. 42), Panorama (str. 43) a „Zaostřovací řada“ (str. 46)

To může způsobit deformaci, pokud se objekt rychle pohybuje, nebo dojde k náhlému pohybu fotoaparátu. Během snímání zabraňte náhlým pohybům fotoaparátu nebo použijte standardní sekvenční snímání.

Na fotografiích se objevují čáry

Následující funkce používají elektronickou závěrku, což může mít za následek čáry způsobené blikáním a jinými jevy spojenými se zářivkovým nebo LED osvětlením. Tento efekt lze někdy omezit výběrem nižších rychlostí závěrky:

možnosti Záznam videa (str. 58) / Tichý (str. 75) / **SCN** režim Panorama (str. 35), „Tichý“ (str. 35) a „Snímek s vícenás. zaostřením“ (str. 36) / možnosti režim  „Tichý“ (str. 42), Panorama (str. 43) a „Zaostřovací řada“ (str. 46)

Fotoaparát nelze přepnout z režimu ručního ostření (MF)

Některé čočky jsou vybaveny spojkou ručního ostření, která zapíná ruční ostření, když se ostřicí prstenec posune dozadu. Zkontrolujte čočku. Více informací naleznete v návodu k čočce.

Změna počtu snímků nebo přidání snímků do náhledového zobrazení přehrávání

Pomocí možnosti [Info nastavení] > [Nastavení] v uživatelském menu změňte počet zobrazených snímků nebo přidejte snímky na displej náhledového zobrazení (str. 133).

Skrytí průvodce nabídkou

Průvodce na obrazovce při zobrazení nabídky skryjete nebo zobrazíte stisknutím tlačítka **INFO** (str. 113).

Prohlížení funkcí přiřazených přepínačům a tlačítkům









Použitím možnosti v uživatelském menu si můžete prohlížet funkce přiřazené ovládacím prvkům fotoaparátu.



[Funkce tlačítka] (str. 126)/ [Funkce] (str. 126)/[Funkce přepínače] (str. 126)

Přehrávání videí není při prohlížení na TV plynulé

Snímková frekvence videa pravděpodobně neodpovídá video standardu používanému v TV. Prohlédněte si video raději na počítači. Než začnete nahrávat videa, která chcete zobrazit na TV, zvolte snímkovou frekvenci, která odpovídá video standardu používanému v tomto zařízení. [Sním. frekvence videa] (str. 119)

Chybové kódy

Indikace na displeji	Možná příčina	Náprava
 Žádná karta	Karta není vložena nebo ji nelze rozeznat.	Vložte kartu znovu nebo vložte jinou kartu.
 Chyba karty	Potíže s kartou.	Vložte kartu znovu. Pokud potíže trvají, zformátujte kartu. Pokud nelze kartu zformátovat, nemůže být použita.
 Ochr. před záp.	Zápis na kartu je zakázán.	Přepínač karty na ochranu proti zápisu je na straně „LOCK“. Uvolněte přepínač. (str. 147)
 Karta plná	<ul style="list-style-type: none"> Karta je plná. Nelze pořídit další snímky nebo uložit informace, jako např. tiskovou objednávku. Na kartě není volné místo, a proto nelze zaznamenávat tiskové objednávky ani nové snímky. 	Vyměňte kartu nebo smažte nepotřebné snímky. Před vymazáním zkontrolujte důležitá data do počítače.
 Žádné snímky	Na kartě nejsou žádné snímky.	Karta neobsahuje žádné snímky. Zaznamenejte snímky a pak je přehrávejte.
 Obr. nelze číst	Zvolený snímek nelze zobrazit pro přehrávání kvůli problémům s tímto snímkem. Nebo snímek nelze použít pro přehrávání v tomto fotoaparátu.	Pro prohlížení snímku na počítači použijte software ke zpracování obrazu. Pokud toto nelze provést, soubor obrazů je poškozen.
 Snímek nelze upravit	Snímky pořízené jiným přístrojem není možné upravovat ve fotoaparátu.	K úpravě snímků použijte program na zpracování obrazu.
R/M/D	Hodiny nejsou nastaveny.	Hodiny nastavte (str. 22).
 °C/°F		Vypněte fotoaparát a počkejte, než se sníží jeho teplota.
 Vnitřní teplota fotoaparátu je příliš vysoká. Než fotoaparát použijete, počkejte, až vychladne.	Interní teplota fotoaparátu se zvýšila kvůli sekvenčnímu snímání.	Vyčkejte automatického vypnutí fotoaparátu. Před dalším použitím nechte fotoaparát vychladnout.

Indikace na displeji	Možná příčina	Náprava
 Baterie vybitá	Baterie je vybitá.	Nabijte baterii.
 Není spojení	Fotoaparát není správně připojen k počítači, displeji HDMI nebo jinému zařízení.	Opětovné připojení fotoaparátu.
 Nelze tisknout	Objednávky tisku snímků uložených jinými fotoaparáty nemusí být možné vytvořit pomocí tohoto fotoaparátu.	Vytiskněte je samostatně pomocí počítače apod.
Objektiv je uzamčen. Vysuňte jej.	Objektiv zasunovatelného objektivu zůstává zasunutý.	Vysuňte objektiv.
Prosím zkontrolujte stav objektivu.	Mezi fotoaparátem a objektivem došlo k nestandardní situaci.	Vypněte fotoaparát, zkontrolujte připojení objektivu a znovu fotoaparát zapněte.
Tato funkce vyžaduje kompatibilní objektiv. Nasadte prosím kompatibilní objektiv.	Tento objektiv nepodporuje vybraný režim snímání.	Vyberte si objektiv, který ho podporuje, nebo si vyberte jiný režim snímání.

Původní nastavení

*1: Výchozí nastavení lze obnovit výběrem možnosti [Plný] v nabídce [Reset].

*2: Výchozí nastavení lze obnovit výběrem možnosti [Základní] v nabídce [Reset].







Funkce tlačítka/živé ovládání/LV super ovládání

Funkce	Původní nast	*1	*2	
ISO	AUTO	✓	✓	79
Sekvenční snímání/samospoušť		✓	✓	74
Nastavení zóny AF		✓	✓	70
Fotografování s bleskem		✓	✓	72
Režim AF	S-AF	✓	✓	81
režim AF	C-AF	✓	✓	119
Poměr stran	4:3	✓	✓	83
		✓	✓	83
(Standard)	1920×1080 Vysoká 60p	✓	✓	84
(4K)	3840 × 2160 30p	—	—	85
(Klipy)	1920 × 1080 Normální 60p 4s	✓	✓	86
(Vysokorychlostní)	1280 × 720 Vysokorychlostní 120 fps	—	—	86
Režim videa (expozice)	P	✓	—	87





Menu snímání

Záložka	Funkce	Původní nast	*1	*2		
	Reset	Základní	—	—	114	
	Režim snímku	Přirozené	✓	✓	78, 115	
	Digitální telekonvertor	Vypnuto	✓	✓	115	
	Měření		✓	✓	91	
	Stab. obrazu	S-IS Zap	✓	✓	89	
	AF lampa	Zapnuto	✓	✓	115	
	Rychlost el. zoomu	Normální	✓	—	116	
		±0,0	✓	✓	88	
	Interv. sn. / Časosběr.	Vypnuto	✓	✓	116	
	Nastavení tichého [♥] režimu	Redukce šumu [♥]	Vypnuto	✓	✓	117
			Nepovolit	✓	✓	
		AF lampa	Nepovolit	✓	✓	
		Režim Blesku	Nepovolit	✓	✓	
Režim RC	Vypnuto	✓	✓	118		

Menu Video

Záložka	Funkce	Původní nast	*1	*2	
	Video 	Zapnuto	✓	✓	119
	Hlasitost záznamu	±0	✓	—	119
	 Režim AF	C-AF	✓	✓	119
	 Stab. obrazu	M-IS 1	✓	✓	89
	Rychlost  . El. zoomu	Normální	✓	—	119
	Sním. frekvence videa	30p	✓	—	84, 119
	Přen. rychlost videa	Vysoká	✓	—	84, 119

Nabídka prohlížení

Záložka	Funkce	Původní nast	*1	*2	
	Zahájit	—	—	—	104
	BGM	Happy Days	✓	✓	
	Prezentace	Všechny	✓	✓	
	Promítací interval	3 s	✓	—	
	Video interval	Krátký	✓	—	
		Zapnuto	✓	✓	120
Upravit	Sel. Image	Úpravy dat RAW	—		120
		Úpravy JPEG	—		121
		Úprava videa	—	—	122, 123
		—	—	—	108, 121
	Sloučení snímků	—			122
	Objednávka tisku	—	—	—	107
	Reset ochrany	—	—	—	123
	Resetovat příkaz sdílení	—	—	—	106
	Připojení zařízení	—	—	—	137

⚙ Uživatelské menu

Záložka	Funkce	Původní nast	*1	*2			
⚙	AF/MF						
	A	S-AF	Režim1			126, 131	
		AEL/AFL	C-AF	Režim2	✓		✓
			MF	Režim1			
		☹ Priorita obličejů		✓	—	71, 126	
	Asistent MF	Zvětšit	Vypnuto	✓	—	126, 132	
		Zvýraznění	Vypnuto	✓	—		
		Reset objektivu	Zapnuto	✓	✓	126	
	Tlač./přepínač						
	B	Funkce tlačítka	Funkce		✓	—	97, 126
Funkce				✓	—		
Funkce				✓	—	126	
Funkce přepínače		P		✓	—	126	
		A	FNr.				
	S	Závěrka					
	M	Závěrka					

Záložka	Funkce	Původní nast	*1	*2			
	Disp/■))/PC						
	Nastavení ovládání		LV-C	✓	—	77, 127	
		P/A/S/M	LV-C	✓	—		
		ART	LV-C	✓	—		
		SCN/	LV-C	✓	—		
	/Info nast.		Pouze obr., Celkový	✓	✓	127, 132	
		LV-Info	Vlastní nast.1 () Vlastní nast.2 (vodováha)	✓	—		
		Nastavení	25, Moje klipy, Kalendář	✓	—		
	Zesíl. náhled	Vypnuto	✓	✓	127		
	Redukce blikání	Auto	✓	—	127		
	Zobrazená mřížka	Vypnuto	✓	—	127		
	Barva zvýraznění	Červená	✓	—	127		
	■))	Zapnuto		✓	✓	127	
		HDMI	Velikost výstupu	1080p	✓	—	127, 134
			Ovládání HDMI	Vypnuto	✓	—	
		Režim USB	Auto	✓	✓	127	
	Exp/ISO/BULB						
		Doladění expozice		±0	✓	—	128
		ISO-Autom. nast.	Horní limit	6400	✓	✓	128
Původní nast			200	✓	✓		
Filtr šumu	Standardní	✓	✓	128			
Redukce šumu	Auto	✓	✓	54, 128			
	Časovač BULB/TIME	8 min	✓	✓	55, 128		
	Live BULB	Vypnuto	✓	—	55, 128		
	Live TIME	0,5 s	✓	—	55, 128		
	Kompozitní nastavení	1 s	✓	—	56, 128		
Vlastní							
	X-Synch.	1/250	✓	✓	129, 135		
	Dlouhá exp.	1/60	✓	✓	129, 135		
	+	Vypnuto	✓	✓	69, 88, 129		
	+Vyvážení bílé	AUTO	✓	—	129		

Záložka	Funkce	Původní nast	*1	*2			
	◀ / Vyv. bílé / Barva						
		◀ Nastavení	◀-1 SF, ◀-2 LF, ◀-3 LN, ◀-4 MN	✓	✓	129, 135	
		Vyvážení bílé	Auto	✓	✓	80, 129	
		AUTO Zachovat teplé barvy	Zapnuto	✓	✓	129	
		Barevný prostor	sRGB	✓	✓	95, 129	
	Záznam						
		Název souboru	Reset	✓	—	130	
		Upr. náz. snímku	—	✓	—	130	
		Copyright - nastavení	Copyright - info	Vypnuto	✓	—	130
			Jméno autora	—	—	—	
	Copyright - jméno	—	—	—	—		
	Nástroje						
		Kalibrace snímače	—	—	—	131, 155	
		Nastavení vodováhy	—	✓	—	131	
		Nastavení dotykové obrazovky	Zapnuto	✓	—	131	
Úsp. režim		1 min	✓	✓	20, 131		
Certifikace		—	—	—	131		

⌘ Menu nastavení

Záložka	Funkce	Původní nast	*1	*2		
⌘	Nast. karty	—	—	—	125	
		—	—	—	22	
		Čeština	—	—	124, 125	
		±0, ±0, Živé	✓	—	124	
	Zobraz. náhled	0,5 s	✓	—	124	
	Nastavení Wi-Fi/Bluetooth	Dostupnost	Zapnuto	✓	—	143
		Heslo pro připojení	—	—	—	142
		Vypnutí do pohotovostního režimu	Vybrat	✓	—	138
		Resetovat nastavení	—	—	—	142
	Firmware	—	—	—	124	

Technické údaje

■ Fotoaparát

Typ výrobku	
Typ výrobku	Digitální fotoaparát s výměnným objektivem standardu Micro Four Thirds
Objektivy	M.Zuiko Digital, Micro Four Thirds System Lens
Bajonet objektivu	Bajonet Micro Four Thirds
Ekvivalentní ohnisková vzdálenost 35 mm fotoaparátu	Přibl. dvojnásobná ohnisková vzdálenost objektivu
Obrazový snímač	
Typ výrobku	Snímač 4/3" typu Live MOS
Celkový počet pixelů	Přibl. 17,20 milionu pixelů
Počet efektivních pixelů	Přibl. 16,05 milionu pixelů
Velikost rastru	17,3 mm (V) × 13,0 mm (Š)
Poměr stran	1,33 (4:3)
Živý náhled	
Snímač	Používá snímač Live MOS
Zvětšení	100 %
Displej	
Typ výrobku	3,0" barevný TFT displej LCD, naklápěcí, dotykový
Celkový počet pixelů	Přibl. 1 040 mil. bodů (poměr stran 3:2)
Závěrka	
Typ výrobku	Elektronicky řízená štěrbínová
Expoziční doba	1/4000 - 60 s, snímání bulb, snímání time
Automatické ostření	
Typ výrobku	Hi-Speed Imager AF
Ostřicí body	121 bodů
Volba ostřicího bodu	Auto, volitelná
Řízení expozice	
Systém měření	TTL měření (měření imager) Digitální měření ESP/integrální měření se zdůrazněným středem/bodové měření
Rozsah měření	EV -2 - 20 (f/2.8 objektiv, ISO100)
Režimy snímání	☞ : AUTO / P : Program AE (Program lze posouvat) / A : Priorita clony AE / S : Priorita času AE / M : Ruční / SP : Video / ART : Umělecký filtr / SCN : Scéna / JAP : Pokročilé focení
Citlivost ISO	NÍZKÁ, 200–25600 (1/3 krok EV)
Expoziční kompenzace	±5,0 EV (po 1/3 EV)
Vyvážení bílé	
Typ výrobku	Obrazový snímač
Nastavení režimu	Automatické vyvážení bílé / předvolby vyvážení bílé (6 nastavení) / vlastní vyvážení bílé / manuální vyvážení bílé (fotoaparát může uložit až 4 nastavení)

Záznam	
Paměť	SD, SDHC a SDXC
Systém záznamu	Digitální záznam, JPEG (DCF2.0), data ve formátu RAW
Vyhovuje normám	Exif 2.3, Digital Print Order Format (DPOF)
Zvuk se statickými snímky	Formát Wave
Video	MPEG-4 AVC/H.264
Zvuk	Stereo, PCM 48 kHz
Prohlížení	
Formát zobrazení	Přehrávání jednoho snímku / Přehrávání makrosnímků / Náhledové zobrazení / Zobrazení kalendáře / Moje klípy
Režimy	
Režim spouště	Režim jednoho snímku / sekvenční snímání / samospoušť / tiché snímání
Sekvenční snímání	Přibližně až 8,6 sn./s (☐H) / Přibližně až 14,1 sn./s (♥☐H)
Samospoušť	Doba: 12 s / 2 s / Přizpůsobená
Funkce úspory energie	Přepnutí do režimu spánku: 1 minuta (Tuto funkci lze přizpůsobit.) Výpnutí: 5 minut
Blesk	
Směrné číslo	5,4 (ISO100•m)/7,6 (ISO200•m)
Úhel záblesku	Pokrývá obrazový úhel 14mm objektivu (28 mm v 35mm formátu)
Režim ovládání blesku	TTL-AUTO (režim předblesku TTL) / MANUAL
Rychlost synchronizace	1/250 s. nebo nižší
Bezdrátová síť LAN	
Kompatibilní standard	IEEE 802.11b/g/n
Bluetooth®	
Kompatibilní standard	Bluetooth Verze 4.0
Externí konektor	
Konektor Micro-USB / mikrokonektor HDMI (typ D)	
Napájení	
Baterie	Lithium-iontový akumulátor ×1
Rozměry a hmotnost	
Rozměry	117,1 mm (Š) × 68,0 mm (V) × 39,0 mm (H) (4,6" × 2,7" × 1,5") (bez přesahujících částí)
Hmotnost	Přibl. 380 g (0,8 lb.) (vč. baterie a paměťové karty)
Provozní prostředí	
Teplota	0 °C - 40 °C (provoz) / -20 °C - 60 °C (skladování)
Vlhkost	30 % - 90 % (provoz)/10 % - 90 % (skladování)

Termíny HDMI a HDMI High-Definition Multimedia Interface a logo HDMI jsou ochranné známky nebo registrované známky společnosti HDMI Licensing Administrator, Inc. ve Spojených Státech Amerických a dalších zemích.

HDMI™
HIGH-DEFINITION MULTIMEDIA INTERFACE

■ Lithium-iontový akumulátor

Č. MODELU	BLS-50
Typ výrobku	Nabíjecí lithium-iontová baterie
Jmenovité napětí	Stejnosměrné napětí 7,2 V
Jmenovitá kapacita	1210 mAh
Počet cyklů nabití a vybití	Přibl. 500krát (podle podmínek užití)
Okolní teplota	0 °C - 40 °C (nabíjení)
Rozměry	Přibl. 35,5 mm (Š) × 12,8 mm (V) × 55 mm (H) (1,4" × 0,5" × 2,2")
Hmotnost	Přibl. 46 g

■ Nabíječka lithium-iontového akumulátoru

Č. MODELU	BCS-5
Jmenovitý příkon	AC 100 V - 240 V (50/60 Hz)
Jmenovitý výkon	DC 8,35 V, 400 mA
Nabíjecí doba	Přibližně 3 hodiny 30 minut (pokojeová teplota)
Okolní teplota	0 °C - 40 °C (provoz) / -20 °C - 60 °C (skladování)
Rozměry	Přibl. 62 mm (Š) × 38 mm (V) × 83 mm (H) (2,4" × 1,5" × 3,3")
Hmotnost (bez napájecího kabelu)	Přibl. 70 g

- Napájecí kabel dodávaný s tímto zařízením slouží pouze k použití s tímto zařízením a neměl by být používán s jinými zařízeními. Nepoužívejte s tímto zařízením kabely pro jiná zařízení.

- VÝROBCE SI VYHRAZUJE PRÁVO ZMĚNY TECHNICKÝCH ÚDAJŮ BEZ PŘEDCHOZÍHO UPOZORNĚNÍ.
- Nejnovější technické údaje najdete na našich webových stránkách.

BEZPEČNOSTNÍ UPOZORNĚNÍ



VAROVÁNÍ
NEBEZPEČÍ ÚRAZU
ELEKTRICKÝM PROUDEM
NEOTEVÍREJTE



VAROVÁNÍ: ABY NEVZNIKLO NEBEZPEČÍ ÚRAZU ELEKTRICKÝM PROUDEM, NEODSTRAŇUJTE KRYT (ANI ZADNÍ ČÁST). VÝROBEK NEOBSAHUJE ŽÁDNÉ UŽIVATELSKY OPRAVITELNÉ DÍLY. OPRAVY SVĚŘTE POUZE AUTORIZOVANÉMU SERVISU OLYMPUS.



Vykřičník v trojúhelníku vás upozorňuje na důležité pokyny týkající se provozu a údržby tohoto výrobku, uvedené v přiložené dokumentaci.



POZOR

Použití výrobku bez dodržení pravidel, která udává toto označení, může vést k těžkému úrazu nebo smrti.



VAROVÁNÍ

Při použití výrobku bez dodržení informací uvedených pod tímto označením může dojít k úrazu.



UPOZORNĚNÍ

Při použití výrobku bez dodržení informací uvedených pod tímto označením může dojít k poškození zařízení.

POZOR!

NEVYSTAVUJTE PŘÍSTROJ VODĚ, NEPOUŽÍVEJTE HO VE VLHKÉM PROSTŘEDÍ A NEROZEBÍREJTE JEJ. HROZÍ NEBEZPEČÍ POŽÁRU NEBO ÚRAZU ELEKTRICKÝM PROUDEM.

Obecná bezpečnostní opatření

Přečtete si všechny pokyny – Před použitím výrobku si přečtete všechny pokyny k použití. Uschovejte všechny návody k obsluze a dokumenty pro další použití.

Napájení – Používejte pouze napájecí zdroj uvedené na štítku přístroje.

Cizí předměty – Nikdy do přístroje nevkládejte kovové předměty. Mohlo by dojít ke zranění osob.

Čištění – Před čištěním přístroj vždy vytažením ze zásuvky odpojte od elektrické sítě. K čištění používejte pouze vlhký hadřík. K čištění výrobku nikdy nepoužívejte žádná tekutá nebo aerosolová čisticidla ani organická rozpouštědla.

Teplota – Přístroj nikdy nepoužívejte ani neskladujte v blízkosti tepelných zdrojů, jako jsou radiátory, kamna, sporáky a jiná zařízení vyzařující teplo, včetně stereo zesilovačů.

Příslušenství – Používejte pouze příslušenství doporučené společností Olympus. Vyhnete se tak nebezpečí úrazu a poškození přístroje.

Umístění – Aby nedošlo k poškození fotoaparátu, používejte jej pouze se stabilními stativy, stojany a držáky.



POZOR

- **Nepoužívejte fotoaparát v prostředí s hořlavými nebo výbušnými plyny.**
- **Během používání hledáčku nechávejte oči pravidelně odpočinout.**

Pokud toto doporučení nebudete dodržovat, mohou se objevit symptomy jako únava očí, nevolnost nebo pocity podobné nemoci z pohybu. Délka a četnost potřebného odpočinku se u různých lidí liší; postupujte dle vlastního uvážení. Pokud se cítíte unavené nebo nepříjemně, hledáček nepoužívejte a případně se poradte s lékařem.

- **Nepoužívejte blesk ani LED (včetně pomocného světla AF) pro fotografování lidí (kojenců, malých dětí apod.) z bezprostřední blízkosti.**
 - Musíte být ve vzdálenosti alespoň 1 metr od tváří fotografovaných osob. Spuštění blesku v bezprostřední blízkosti očí fotografované osoby může vést k dočasné ztrátě zraku.
- **Fotoaparát neměřte do slunce ani jiných silných zdrojů světla.**
- **Dbejte, aby malé děti neměly k fotoaparátu přístup.**
 - Vždy používejte a ukládejte fotoaparát mimo dosah malých dětí, hrozí následující rizika vážného úrazu:
 - Zamotání řemene fotoaparátu okolo krku může vést k uškrcení.
 - Náhodné spolknutí baterie, karty či jiných malých součástí.
 - Náhodné spuštění blesku do jejich vlastních očí nebo do očí jiného dítěte.
 - Náhodné poranění o fotoaparát a jeho pohyblivé díly.
- **Pokud si všimnete, že z nabíječky vychází kouř či teplo nebo že vydává neobvyklý zvuk či zápach, ihned ji přestaňte používat, odpojte ji od sítě a obraťte se na autorizovaného distributora nebo servisní středisko.**
- **Pozorujete-li neobvyklé chování, kouř, zápach nebo hluk z fotoaparátu, okamžitě jej přestaňte používat.**
 - Baterie nikdy nevyjímejte holýma rukama, může dojít k popálení.
- Fotoaparát neobsluhujte mokřima rukama. Přístroj by se mohl přehřívat, vybuchnout, vzplanout, způsobit úraz elektrickým proudem nebo by mohlo dojít k jeho závadě.
- **Neponechávejte fotoaparát na místech vystavených vysokým teplotám.**
 - Zabráníte tak poškození fotoaparátu a za určitých okolností i požáru. Nepoužívejte nabíječku, je-li přikrytá (například pokrývkou). Mohlo by dojít k přehřátí a následnému požáru.
- **Zacházejte s fotoaparátem opatrně, může dojít ke vzniku nízkoteplotního popálení.**
 - Fotoaparát obsahuje kovové části, jejichž přehřátí může způsobit nízkoteplotní spálení. Dbejte na následující upozornění:
 - Při delším použití se fotoaparát zahřeje. Pokud přístroj držíte v tomto stavu delší dobu, může dojít k popálení.
- Při použití za extrémně nízkých teplot může dojít k poklesu teploty některých částí fotoaparátu pod teplotu okolí. Při použití za nízkých teplot noste rukavice.
- Aby byla ochráněna přesná technologie, která je součástí tohoto produktu, nikdy nenechávejte fotoaparát na níže uvedených místech, bez ohledu na to, jestli jej používáte nebo skladujete:
 - Místa, kde jsou teplota či vlhkost příliš vysoké nebo podléhají prudkým výkyvům. Přímý sluneční svit, pláže, zavřená vozidla nebo místa v blízkosti zdrojů tepla (sporák, radiátor atd.) či zvlhčovačů.
 - V písčítých nebo prашných prostředích.
 - V blízkosti hořlavých předmětů nebo výbušnin.
 - Ve vlhku, např. v koupelně nebo na dešti.
 - Na místech, která jsou náchylná k silným vibracím.
- Ve fotoaparátu je použit lithium-iontový akumulátor předepsaný společností Olympus. Nabíjejte akumulátor pouze k tomu určenou nabíječkou. Nepoužívejte žádné jiné nabíječky.
- Baterie nikdy nespalujte ani nezahřívajte v mikrovlnných troubách, na plotnách nebo v tlakových hrncích apod.
- Nikdy nepokládejte fotoaparát na elektromagnetická zařízení nebo do jejich blízkosti. Mohlo by to způsobit přehřátí, požár nebo výbuch.
- Nespojujte kontakty žádnými kovovými předměty.
- Při přenášení a ukládání baterií buďte opatrní, aby nedošlo ke zkratování vývodů kovovými předměty, např. šperky, klíči apod. Zkrat by mohl způsobit přehřátí, výbuch nebo vzplanutí a vaše popálení nebo zranění.
- Abyste zabránili vytečení baterií nebo poškození kontaktů, pečlivě se řiďte všemi pokyny k jejich používání. Nikdy se nepokoušejte baterii rozebrát nebo jakýmkoli způsobem upravovat, pájet apod.
- Vyteče-li baterie a kapalina vám vnikne do očí, vypláchněte je proudem čisté studené vody a vyhledejte okamžitě lékařskou pomoc.
- Pokud baterii nelze vyjmout z fotoaparátu, obraťte se na autorizovaného prodejce nebo servisní středisko. Baterii nezkoušejte vyjmout násilím. Poškození vnějšíku baterie (škrábance atd.) mohou způsobit zahřátí nebo explozi.
- Baterie ukládejte mimo dosah malých dětí a domácích zvířat. Dojde-li k náhodnému požití baterie, vyhledejte okamžitě lékařskou pomoc.

- Používejte vždy baterie předepsané pro tento výrobek, zabráníte poškození, vytečení, přehřátí baterie nebo požáru a výbuchu.
- Pokud se baterie nenabíla v předepsaném čase, přerušte nabíjení a nepoužívejte ji.
- Nepoužívejte baterie s poškozeným pouzdem a nevytvářejte do ní rýhy.
- Nevystavujte baterie nárazům, pádům ani otřesům.
Mohlo by to způsobit výbuch, přehřátí nebo popálení.
- Pokud dojde k vytečení, neobvyklému zápachu, deformaci nebo změně barvy baterie nebo se při použití objeví jiné neobvyklé projevy, ihned přestaňte fotoaparát používat a uchovávejte jej mimo dosah ohně.
- Vyteče-li baterie a kapalina potřísní kůži nebo oděv, svlékněte oděv a opláchněte okamžitě postiženou oblast čistou studenou tekoucí vodou. Pokud vám kapalina způsobila na pokožce poleptání, ihned vyhledejte lékařskou pomoc.
- Lithio-iontové baterie nikdy nepoužívejte v prostředí s nízkou teplotou. Může tím dojít k uvolnění tepla, vznícení nebo výbuchu.
- Tento lithium-iontový akumulátor Olympus je určen pro používání pouze s tímto digitálním fotoaparátem Olympus. Nepoužívejte ho v jiných přístrojích.
- **Nenechte děti nebo domácí zvířata, aby s bateriemi manipulovaly nebo je přenášely (zabraňte nebezpečnému chování, jako je olizování, vkládání do úst nebo žvýkání).**

Používejte pouze předepsané baterie a nabíječku

Důrazně doporučujeme používat u tohoto fotoaparátu pouze originální předepsanou nabíječku baterií a nabíječku Olympus.

Používání jiných akumulátorů a/nebo nabíječky může způsobit požár nebo zranění osob zaviněné netěsností, ohřátím, vzplanutím nebo poškozením baterie. Společnost Olympus nenese žádnou odpovědnost za nehody nebo škody, které mohou vzniknout používáním baterií a/nebo nabíječky baterií, které nejsou originálními příslušenstvím Olympus.

VAROVÁNÍ

- **Při snímání nezakrývejte blesk rukou.**
- Nikdy neukládejte baterie na místa, kde budou vystaveny přímému slunečnímu záření nebo vysokým teplotám v rozpáleném autě, poblíž zdroje tepla apod.
- Baterie vždy udržujte v suchu.
- Baterie se může při delším používání zahřát. Aby nedošlo k popálení, nevyjímejte ji okamžitě po použití fotoaparátu.

- V tomto fotoaparátu je použit lithium-iontový akumulátor Olympus. Používejte předepsaný originální akumulátor. Pokud je použit nesprávný typ baterie, může dojít k explozi.
- Baterie recyklujte, a pomáhejte tak chránit zdroje naší planety. Při vyhazování použitých baterií zakryjte jejich kontakty a vždy se řiďte místními zákony a nařízeními.

UPOZORNĚNÍ

- **Nepoužívejte a neskladujte fotoaparát na prašných nebo vlhkých místech.**
- **Používejte pouze paměťové karty SD/SDHC/SDXC. Nikdy nepoužívejte karty jiných typů.**
Pokud do fotoaparátu omylem vložíte jiný typ karty, obraťte se na autorizovaného distributora nebo servis. Nesnažte se vytáhnout kartu silou.
- Pravidelně zálohujte důležitá data do počítače nebo jiného paměťového zařízení, aby nedošlo k jejich náhodné ztrátě.
- Společnost OLYMPUS nepřijímá jakoukoli zodpovědnost za ztrátu dat ve spojení s tímto zařízením.
- Při nošení fotoaparátu si dávejte pozor na řemínek. Může se snadno zachytit o okolní předměty a způsobit vážné poškození.
- Před přenášením fotoaparátu jej sundejte ze stativu a odpojte veškeré příslušenství, které nevyrobila společnost OLYMPUS.
- Fotoaparát vám nesmí upadnout. Nevystavujte jej nárazům či vibracím.
- Při upevňování fotoaparátu na stativ nebo jeho sundávání ze stativu otáčejte šroubem na stativu, nikoli fotoaparátem.
- Nedotýkejte se elektrických kontaktů fotoaparátu.
- Nevystavujte fotoaparát přímému slunečnímu svitu. Může dojít k poškození objektivu a závěrky, barevným změnám, poškození obrazového snímače nebo k požáru.
- Nevystavujte hledáček silným zdrojům světla nebo přímému slunci. Hledáček se horkem může poškodit.
- Netlačte na objektiv příliš a nevytahujte jej silou.
- Před výměnou baterie nebo otevíráním či zavíráním krytů odstraňte všechny kapky vody nebo stopy vlhkosti z přístroje.
- Před uložením přístroje na delší dobu vyjměte baterie. Zabraňte kondenzaci či tvorbě plísni uvnitř fotoaparátu jeho umístěním na chladné a suché místo. Během uskladnění pravidelně zkoušejte funkčnost zapnutím a stisknutím spouště.

- Fotoaparát může začít fungovat nesprávně, pokud je používán v blízkosti silných magnetických či elektromagnetických polí, rádiových vln nebo vysokého napětí, která jsou vydávána například televizory, mikrovlnnými troubami, herními konzolami, hlasitými reproduktory, velkými motory, rádiovými nebo televizními věžemi či přenosovými věžemi. V takovém případě jej vypněte a znovu zapněte.
- Vždy mějte na paměti tato omezení prostředí popsaná v návodu.
- Baterie vkládejte pečlivě podle návodu k použití.
- Před použitím baterii vždy pečlivě prohlédněte, zda neteče, nemá jinou barvu, není zdeformovaná nebo jinak poškozená.
- Před uložením fotoaparátu na delší dobu baterii vždy vyjměte.
- Pro dlouhodobé skladování baterie vyberte chladné místo.
- Spotřeba energie fotoaparátem závisí na tom, které funkce jsou používány.
- V následujících situacích je neustále spotřebovávána energie a baterie se rychle vybíjí.
 - Opakovaně se používá transformátor.
 - V režimu fotografování je opakovaně namačkáváno tlačítko spouště, čímž se aktivuje automatické ostření.
 - Na displeji je delší dobu zobrazen snímek.

- Při používání vybité baterie může dojít k tomu, že se fotoaparát vypne bez toho, aby se zobrazilo varování o stavu baterie.
- Pokud se na kontakty baterie dostane vlhkost nebo mastnota, může dojít k poškození. Před použitím baterii důkladně oteře suchým hadříkem.
- Baterii vždy nabijte před prvním použitím, nebo pokud nebyla delší dobu používána.
- Při použití fotoaparátu za nízkých teplot se snažte uchovat fotoaparát i baterii co nejdéle v teple. Baterie, jejíž výkon za nízkých teplot poklesl, se po zahřátí chová opět normálně.
- Před dlouhým výletem a hlavně před cestou do zahraničí zakupte náhradní baterie. Při cestování může být obtížné získat doporučenou baterii.

Použití funkcí bezdrátové sítě LAN/Bluetooth®

- **Vypněte fotoaparát v nemocnicích a dalších místech, kde se nachází lékařské vybavení.** Rádiové vlny z fotoaparátu mohou nepříznivě ovlivnit zdravotnické vybavení, způsobit poruchu a následně nehodu. Funkce bezdrátové sítě LAN/Bluetooth® vždy vypínejte v blízkosti zdravotnického vybavení (str. 143).

- **Vypněte fotoaparát na palubě letadla. Použití bezdrátových zařízení na palubě letadla může bránit bezpečnému provozu letadla.** Funkce bezdrátové sítě LAN/Bluetooth® na palubě letadla vždy vypínejte (str. 143).

Displej

- Na displej netlačte silou, může dojít k jeho poškození, prasknutí, obraz se může rozmazat nebo může dojít k poruše režimu přehrávání.
- V horní i spodní části se na obrazovce mohou objevit světlé pruhy, nejedná se o závadu.
- Hrany úhlopříčně orientovaných objektů se mohou na displeji jevit jako zubaté, nerovné. Nejedná se o závadu; tento jev je méně patrný v režimu přehrávání.
- Na místech s nízkými teplotami může trvat displej delší dobu, než se zapne, nebo může dojít dočasně ke změně barev. Při použití na extrémně chladných místech je dobré umístit fotoaparát občas na teplé místo. Při normální teplotě se obnoví standardní zobrazení na displeji, které bylo za nízkých teplot zhoršeno.
- Displej tohoto výrobku je vyroben s vysokou přesností, ale přesto se na displeji mohou objevit trvale rozsvícené nebo trvale zhasnuté pixely. Tyto pixely nemají žádný vliv na ukládané snímky. Vzhledem k technickým vlastnostem může při pozorování z určitého úhlu docházet také k nerovnoměrnému zobrazení barev nebo jasu, ale to je způsobeno strukturou displeje. Nejedná se o závadu.

Právní a jiná upozornění

- Společnost Olympus nenese žádnou odpovědnost ani záruku za škody způsobené použitím přístroje, ani za náklady spojené s jeho použitím, ani za nároky třetích stran, vzniklé v souvislosti s nesprávným použitím přístroje.
- Olympus nenese žádnou odpovědnost ani záruku za škody způsobené použitím přístroje, ani za náklady spojené s jeho použitím, vzniklé v souvislosti s vymazáním obrazových dat.

Omezení záruky

- Společnost Olympus neposkytuje žádnou záruku, výslovnou ani předpokládanou, týkající se obsahu těchto psaných materiálů a programu. Za žádných okolností neručí za žádné škody způsobené předpokládanou obchodovatelností produktu nebo jeho vhodností pro určitý účel ani za žádné následné, náhodné ani nepřímé škody (mimo jiné ztráty zisku, narušení chodu firmy nebo ztráty obchodních informací) vzniklé při použití a v souvislosti s použitím těchto tištěných materiálů, programů nebo vlastního přístroje. Některé země nedovolují vyloučení nebo omezení záruky odpovědnosti za způsobené nebo náhodné škody ani záruky vyplývající ze zákona. Uvedené omezení se proto nemusí vztahovat na všechny uživatele.
- Společnost Olympus si vyhrazuje všechna práva na tento návod k obsluze.

Výstraha

Nepovolené fotografování nebo použití materiálů chráněných autorským právem může porušovat toto právo. Společnost Olympus nenese žádnou odpovědnost za nepovolené fotografování, kopírování a další činnosti uživatele, porušující autorské právo vlastníků.

Ochrana autorských práv

Všechna práva vyhrazena. Žádná část těchto tištěných materiálů ani programu nesmí být reprodukována nebo používána v žádné formě a žádným způsobem, mechanickým ani elektronickým, rozmnožována, včetně kopírování a záznamu, nebo použití v jiných systémech pro sběr a vyhledávání informací, bez předchozího písemného svolení společnosti Olympus. Výrobce neručí za použití informací v těchto tištěných materiálech ani programech, ani za škody, vzniklé v souvislosti s použitím těchto informací. Společnost Olympus si vyhrazuje právo měnit funkce a výstavbu přístrojů a obsah těchto publikací a programů bez dalších závazků a předchozího upozornění.

Ochranné známky

- Microsoft a Windows jsou registrované ochranné známky společnosti Microsoft Corporation.
- Mac, OS X, a macOS jsou ochranné známky společnosti Apple Inc.
- Logo SDXC je ochranná známka společnosti SD-3C, LLC.
- Logo Apical je registrovaná ochranná známka společnosti Apical Limited.



- Micro Four Thirds, Four Thirds a logo Micro Four Thirds a Four Thirds jsou ochranné známky nebo registrované ochranné známky společnosti OLYMPUS CORPORATION v Japonsku, Spojených státech, zemích Evropské unie a dalších zemích.
- Wi-Fi je registrovaná ochranná známka společnosti Wi-Fi Alliance.
- Logo Wi-Fi CERTIFIED je certifikační známka společnosti Wi-Fi Alliance.
- Slovní ochranná známka a logo Bluetooth® jsou registrované ochranné známky společnosti Bluetooth SIG, Inc. a společnost OLYMPUS CORPORATION je používá na základě licence.
- Zmiňované normy, použité v systémech souborů fotoaparátu, jsou standardy „Design Rule for Camera File System/DCF“ vytvořené asociací Japan Electronics and Information Technology Industries Association (JEITA).
- Všechny ostatní názvy společností a produktů jsou ochranné známky nebo registrované ochranné známky příslušných vlastníků.



THIS PRODUCT IS LICENSED UNDER THE AVC PATENT PORTFOLIO LICENSE FOR THE PERSONAL AND NONCOMMERCIAL USE OF A CONSUMER TO (i) ENCODE VIDEO IN COMPLIANCE WITH THE AVC STANDARD ("AVC VIDEO") AND/OR (ii) DECODE AVC VIDEO THAT WAS ENCODED BY A CONSUMER ENGAGED IN A PERSONAL AND NON-COMMERCIAL ACTIVITY AND/OR WAS OBTAINED FROM A VIDEO PROVIDER LICENSED TO PROVIDE AVC VIDEO. NO LICENSE IS GRANTED OR SHALL BE IMPLIED FOR ANY OTHER USE. ADDITIONAL INFORMATION MAY BE OBTAINED FROM MPEG LA, L.L.C. SEE [HTTP://WWW.MPEGLA.COM](http://WWW.MPEGLA.COM)

Software v tomto fotoaparátu může obsahovat software třetích stran. Veškerý software třetích stran podléhá podmínkám stanoveným majiteli nebo poskytovateli licence na tento software a s těmito podmínkami je vám software poskytován. Tyto podmínky a další informace týkající se softwaru třetích stran, pokud existují, jsou uvedeny v souboru PDF s informacemi o softwaru, který se nachází na adrese <http://www.olympus.co.jp/en/support/imsig/digicamera/download/notice/notice.cfm>

Symboly

	(Zvuk pípnutí).....	127
	(Ochrana).....	105
	Dlouhá exp.....	129, 135
	+Vyvážení bílé.....	129
	X-Synch.....	129, 135
	Režim RC.....	150
	(Detailní přehrávání).....	103
	(Nastavení jasu displeje).....	124
	(Náhledové zobrazení).....	103, 111, 133
	/Info nast.....	127, 132
	129
	74
	(Mazání jednoho snímku).....	105
	(jazyk).....	124
	(Manuální vyvážení bílé).....	81, 98
	(Výběr snímku).....	106
	(AF s prioritou obličeje).....	71
	(Otáčení snímku).....	120
	Zachovat teplé barvy.....	129
	(Náhled).....	98
	(Sekvence L).....	74
	(Sekvence H).....	74
	Info.....	127
	Nastavení.....	127
	Nastavení ovládání.....	127
	Tlačítko (Zkratka).....	30
	Tlačítko (videosekvence).....	58, 97, 126
	(Příkaz sdílení).....	106

A

A (Režim priority clony).....	52
AdobeRGB.....	95
AEL/AFL.....	131
AF lampa.....	28, 115
AF s prioritou obličeje.....	71
AF s prioritou očí.....	71

Aretace AE.....	98, 126, 131
ART (Umělecký filtr).....	47
Asistent MF.....	126, 132
Automatické ostření s přibližovacím rámečkem.....	99
Autoportréty.....	67

B

Barevný filtr.....	93
Barevný prostor.....	95, 129
Barva zvýraznění.....	127
Bez bělení.....	49
Bezdrátový blesk.....	150
BGM.....	65, 104
Blesk.....	72
Bluetooth	136
Bracketing autom. expozice.....	45
BULB.....	55

C

C-AF (Kontinuální AF).....	81
C-AF+TR (sledování AF).....	82
Časosběrné fotografování.....	55
Časosběrné snímání.....	116
Časosběrné video.....	116
Časovač BULB/TIME.....	128
Částečná barva.....	50
Certifikace.....	131
Citlivost ISO.....	79
Copyright - nastavení.....	130

D

Data Exif.....	130
Digitální telekonvertor.....	69, 115
Doladění expozice.....	128
Do ztracena.....	61
DPOF.....	107

E	
Efekt (i-Enhance).....	94
Expoziční kompenzace.....	69
Externí blesky.....	149
F	
Filtr šumu.....	128
Firmware.....	124
Formátování.....	125
Formát souboru.....	147
Fotografické menu.....	114, 162
Fotografické menu 1.....	114
Fotografické menu 2.....	114
Fotografování s dlouhou expozicí (BULB).....	55
Fotografování s rádiově ovládaným bleskem.....	149
Funkce přepínače.....	126
Funkce tlačítka.....	97
G	
Gradace.....	93
H	
HDMI.....	127, 134
HDR.....	41
HDR v protisvětle.....	35
Hlasitost záznamu.....	119
I	
Informace o poloze.....	141
Instalace.....	145
Instantní film.....	49
ISO-Autom. nast.....	128
J	
Jednotlivý AF.....	81
Jemné nastavení.....	50
K	
Kalibrace snímače.....	131, 155
Karta.....	17, 147
Karta SD.....	147
Formátování karty.....	125
Klipy.....	63
Kompenzace vyvážení bílé.....	90
Kompozitní nastavení.....	128
Komprimační poměr.....	83, 135, 147
Kontinuální AF.....	81
Kontrast.....	92
Kontrola přeexp. a podexp.....	96
Korekce lichoběžníku.....	44
Kvalita obrazu	
Statický snímek (📷👁️).....	83
Video (📷👁️).....	84
L	
Live BULB.....	128
LIVE TIME.....	39, 55
LV-Info.....	127, 132
LV super ovládací panel.....	77
M	
M (Manuální režim).....	54
Manuální vyvážení bílé (📷).....	81, 98
Menu.....	113, 162
Menu nastavení.....	124, 166
Menu prohlížení.....	120, 163
Menu Video.....	119, 163
Měření.....	91
MF (Funkce tlačítka).....	98
MF (Ruční ostření).....	81
Moje klipy.....	63, 109
Monochromat. barvy.....	94
Multi Echo.....	61
N	
Nabití baterie.....	15
Náhled (📷).....	98
Náhledové zobrazení.....	103, 111, 133
Nastavení data / času (🕒).....	21
Nastavení dotykové obrazovky.....	131
Nastavení hlasitosti.....	105
Nastavení jasu displeje.....	124
Nastavení jazyka (🌐).....	124
Nastavení kvality snímku	
Statický snímek.....	83, 129, 135, 147
Video.....	84
Nastavení ovládání.....	127
Nastavení tichého [♥] režimu.....	117
Nastavení vodováhy.....	131

Nastavení	
Wi-Fi/Bluetooth	124, 138, 142, 143
Nastavení zóny AF	70
Nast. karty	125
Název souboru	130

O

Ochrana	105
Ol.Palette	136
Ol.Share	136
Ol.Track	136
Olympus Workspace	145
Ořez	
Snímek JPEG	121
Video	123
Ostřící prstenec	81
Ostrost	91
Otáčení	103, 120
Ovládání intenzity blesku	88
Ovládání pomocí dotykového displeje	57, 111

P

P (režim Program)	51
Paměť	144
Panorama	43, 110
Počet pixelů	135, 147
Počet uložitelných statických snímků	147
Počítačový software	145
Pokročilý režim fotografování	37
Poměr stran	83
Pořízení snímku z videosekvence	122
Požizování videosekvencí	58
Posunutí programu (Ps)	51
Přenos snímků do chytrého telefonu	140
Přen. rychlost videa	84, 119
Přepínač režimů	27
Prezentace	104
Příkaz sdílení	106
Připojení	
Chytrý telefon	136
Počítač	144

Připojení USB	144
Prohlížení	
Statický snímek	102, 103
Video	102, 105
Průvodce	31

R

Redukce blikání	127
Redukce šumu	128
Registrace	145
Reset	114
Reset objektivu	126
Reset ochrany	123
Režim AF	81
Video	119
Režim AP	37
Režim AUTO (Auto)	31
Režim ostření	81
Režim RC (⚡ Režim RC)	150
Režim snímku	78, 115
Režim USB	127
Režim videa	60, 87
Režimy snímání	27
Ruční ostření	81
Rychlost el. zoomu	
Statický snímek	116
Video	119

S

S (Režim priority času)	53
S-AF (Jednotlivý AF)	81
S-AF+MF (Jednotlivý AF a ruční ostření)	82
Samospoušť	74
Saturace	92
SCN (Scéna)	33
Sekvenční snímání	74
Single Echo	61
Sledování AF	82
Sloučení snímků	122
Smazat	
Jeden snímek	105
Všechny snímky	125
Vybrané snímky	106

Snímání pomocí dálkového ovládání	141
Snímání s dlouhou expozicí (BULB/LIVE TIME)	55
Snímek RAW	83
Sním. frekvence videa	84, 119
sRGB	95
Stab. obrazu	89
Video	119
Starý film	61
Stav baterie	20
Super Spot AF	99
Světelné stopy	34

T

Televizoru	134
Tichý [♥]	35, 42, 75
Tlačítko Fn	97
Tlačítko INFO	26, 101, 113

U

Úpravy dat RAW	120
Úpravy JPEG	121
Upr. náz. snímku	130
Úsp. režim	20, 131
Uživatelské menu	126, 164

V

Velikost snímku	
Statický snímek	129, 135, 147
Video	84
Velikost souboru	147
Vícenásobná exp	40
Video 🎧	119
Video efekty	61
Video telekonvertor	61
Vodováha	26
Výběr snímku	106
Výměnné objektivy	148
Vyvážení bílé	80, 129

Z

Zaostřovací řada	46
Záznam GPS	141
Zesíl. náhled	127
Živé kompoz. snímání	38, 56
Živé ovládání	76
Zobrazená mřížka	127
Zobrazení histogramu	26
Zobrazení informací	24
Prohlížení	100
Zobrazení kalendáře	103, 111, 133
Zobraz náhled	124
Zóna AF	70
Zpomalená videosekvence	66
Zvětšení při prohlížení	103
Zvuková nahrávka	
Statický snímek	108
Zvuk pípnutí	127
Zvýraznění	98, 132

OLYMPUS EUROPA SE & CO. KG

Sídlo: Consumer Product Division
Wendenstrasse 14–18, 20097 Hamburk, Německo
Tel.: +49 40 – 23 77 3-0/Fax: +49 40 – 23 07 61
Dodávky zboží: Modul H, Willi-Bleicher Str. 36, 52353 Düren, Německo
Korespondenční adresa: Postfach 10 49 08, 20034 Hamburk, Německo

Evropská technická podpora zákazníků:

Navštivte naše domovské stránky <http://www.olympus-europa.com>

Nebo zavolejte na BEZPLATNOU LINKU*: **00800 – 67 10 83 00**

Rakousko, Belgie, Česká Republika, Dánsko, Finsko, Francie, Německo, Lucembursko, Nizozemí, Norsko, Polsko, Portugalsko, Rusko, Španělsko, Švédsko, Švýcarsko, Velká Británie.

* Někteří operátoři (mobilních) telefonních sítí nepovolují volání čísel +800 nebo před nimi vyžadují zvláštní předvolbu.

Pro všechny ostatní evropské země nebo v případě, když se nemůžete dovolat na výše uvedené číslo, použijte prosím následující PLACENÉ ČÍSLO: **+49 40 – 237 73 899.**