

OLYMPUS

FOTOCAMERA DIGITALE OLYMPUS PEN E-P7 Manuale di istruzioni

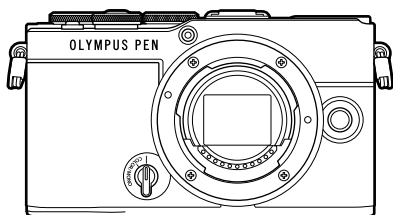

Sommario

Indice attività rapido

1. Preparazione
2. Fotografia
3. Riproduzione
4. Funzioni menu
5. Collegamento della fotocamera a uno smartphone
6. Collegamento della fotocamera al computer
7. Avvertenze
8. Informazioni
9. MISURE DI SICUREZZA

N. modello: IM024

- Grazie per aver acquistato la nostra fotocamera digitale. Prima di iniziare ad usare la vostra fotocamera, leggete attentamente queste istruzioni per ottenere i migliori risultati e per una maggior durata della macchina.
- Assicuratevi di leggere e comprendere il contenuto di «9. MISURE DI SICUREZZA», prima di utilizzare questo prodotto. Conservate le istruzioni a portata di mano per riferimenti futuri.
- Prima di fare fotografie importanti, vi consigliamo fare alcuni scatti di prova, per acquisire familiarità con la fotocamera.
- Le illustrazioni dello schermo e della fotocamera mostrate in questo manuale sono state realizzate durante le fasi di sviluppo e potrebbero presentare delle differenze rispetto al prodotto reale.
- In caso di aggiunte e/o modifiche delle funzioni dovute a un aggiornamento del firmware, le informazioni saranno diverse. Per avere informazioni più aggiornate, visitate il sito nostro Web.

Registra il tuo prodotto su www.olympus.eu/register-product e ottieni ulteriori vantaggi da Olympus!

Prima di iniziare

Leggere e seguire le precauzioni di sicurezza

Per evitare operazioni errate con conseguente incendio o altri danni a oggetti o persone, leggete «9. MISURE DI SICUREZZA» (P. 194) nella sua interezza prima di utilizzare la fotocamera.

Mentre utilizzate la fotocamera, consultate questo manuale per garantire un funzionamento sicuro e corretto. Assicuratevi di conservare il manuale in un luogo sicuro una volta letto.

L'azienda non potrà essere ritenuta responsabile per violazioni delle normative locali derivanti dall'uso di questo prodotto al di fuori del paese o della regione di acquisto.

LAN wireless e Bluetooth®

La fotocamera è dotata di LAN wireless e **Bluetooth®** integrati. L'utilizzo di queste funzionalità al di fuori del paese o della regione di acquisto può violare le normative locali wireless; assicuratevi di verificare con le autorità locali prima dell'uso. L'azienda non sarà ritenuta responsabile per il mancato rispetto delle normative locali da parte dell'utente.

Disabilitate LAN wireless e **Bluetooth®** in aree in cui ne è vietato l'uso.

 «Disabilitazione di LAN/Bluetooth® wireless» (P. 165)

■ Registrazione utente

Visitate il nostro sito web per informazioni sulla registrazione dei prodotti.

■ Installazione del software/delle app per PC

Olympus Workspace

Questa applicazione per computer è utilizzata per scaricare e visualizzare foto e filmati registrati con la fotocamera. Può anche essere utilizzata per aggiornare il firmware della fotocamera. Il software può essere scaricato dal sito Web di seguito. Preparatevi a fornire il numero di serie della fotocamera quando scaricate il software.

<https://support.olympus-imaging.com/owdownload/>

OLYMPUS Image Share (OI.Share)

Potete caricare immagini presenti nella fotocamera su uno smartphone.

Potete comandare la fotocamera da remoto e scattare foto utilizzando uno smartphone.

<https://app.olympus-imaging.com/oishare/>



In aggiunta al «Manuale di istruzioni», offriamo una «Guida per il funzionamento della fotocamera». Consultate questi manuali durante l'utilizzo del prodotto.



Manuale di istruzioni (il presente pdf)

Una guida alla fotocamera e alle sue funzioni. Il manuale di istruzioni può essere scaricato dal nostro sito Web o direttamente usando l'app per smartphone «OLYMPUS Image Share» (OI.Share).

Guida per il funzionamento della fotocamera

Una guida alle impostazioni e all'utilizzo delle funzionalità della fotocamera. È stata ottimizzata per l'uso sui dispositivi mobili e può essere visualizzata usando OI.Share.

<https://cs.olympus-imaging.jp/jp/support/cs/webmanual/index.html>



Indicazioni utilizzate nel manuale

Nel manuale vengono utilizzati i seguenti simboli.

	Simboli che denotano i pulsanti (rispettivamente i pulsanti freccia su, giù, sinistra e destra) da premere sui tasti a freccia (P. 13).
	Note e altre informazioni aggiuntive.
	Suggerimenti e altre informazioni utili per l'utilizzo della fotocamera.
	Riferimenti ad altre pagine di questo manuale.

Sommario





Prima di iniziare	2	
Manuali dei prodotti	3	
Indice attività rapido	9	
Nome delle parti	12	
Preparazione	14	
Contenuto della confezione	14	
Attacco della tracolla	15	
Inserimento e rimozione di batteria e scheda	16	
Rimozione della batteria	17	
Rimozione della scheda	17	
Carica della batteria	18	
Montaggio dell'obiettivo sulla fotocamera.....	20	
Rimozione dell'obiettivo	21	
Accensione della fotocamera.....	22	
Configurazione iniziale	23	
Le visualizzazioni della fotocamera sono in una lingua incomprensibile/ non selezionata	25	
Fotografia	26	
Visualizzazione delle informazioni durante la ripresa	26	
Visualizzazione dei dettagli	28	
Scelta di una modalità di fotografia e scatto	29	
Tipi di modalità di ripresa.....	29	
Scattare con angolo alto e basso	31	
Scatto con controllo touch screen.....	32	
Commutazione dei display con il pulsante  (Scelta rapida).....	33	
Lasciar scegliere alla fotocamera la velocità del diaframma e il tempo di posa (modalità di programma)	35	
Scelta del diaframma (modalità Priorità diaframma) ...	37	
Scelta del tempo di posa (modalità Priorità otturatore).....	39	
Scelta di diaframma e tempo di posa (modalità manuale).....	41	
Esposizioni prolungate (Bulb/Time).....	42	
Combinazione di illuminazione (Fotografia Composita Live).....	44	
Scatto di immagini ottimizzate (Controllo profilo).....	46	
Scatto di immagini monocromatiche ottimizzate (Controllo profilo monocromatico).....	46	
Scattare foto con regolazione individuale dei colori (Controllo Profilo colore).....	51	
Lasciar scegliere alla fotocamera le impostazioni (modalità AUTO)	54	
Fotografare in modalità Scene (modalità SCN).....	56	
Tipi di modalità scene.....	56	
Ripresa in modalità foto avanzata (modalità ).....	60	
Opzioni modalità AP	60	
[Composita Live]: Fotografia Composita Live.....	61	

[Live Time]: fotografia Live Time	62	Priorità viso AF/ Priorità occhi AF	82
[Esp Multip]: scatto con esposizione multiple	63	Modifica della sensibilità ISO (ISO)	83
[HDR]: scatto di foto composite con HDR	64	Uso del flash (fotografia con flash)	84
Modalità [Silenzio ]	65	Scatto in sequenza/ Autoscatto	86
Fotografia Panorama	66	Opzioni autoscatto ( Autoscatto pers.)	87
[Comp. eff. trapezio]	67	Ripresa senza la vibrazione causata dal pulsante di scatto (Antiurto )	88
[AE Bracketing]: variazione dell'esposizione in una serie di scatti	68	Otturatore elettronico (Silenzio )	88
[Bracketing messa a fuoco]: variazione della distanza focale in una serie di scatti	69	Richiamare opzioni di ripresa ...	89
■ Uso degli Art Filter (modalità ART)	70	Scelta della modalità di messa a fuoco (Modalità AF)	92
Tipi di filtri artistici	72	Scelta della modalità di misurazione della luminosità (Esposizione)	93
Regolazione del livello del filtro artistico (Regolazione)	73	Regolazione dei colori (Bilanc. bianco (bilanciamento bianco))	94
Uso di [Colore parziale]	73	Regolazione del bilanciamento del bianco (Compensazione del bilanciamento del bianco) ...	96
■ Registrazione di filmati nelle modalità di ripresa delle foto	74	Riduzione dell'oscillazione della fotocamera (Stabilizz img)	96
■ Registrazione di filmati in modalità video	75	Impostazione dell'aspetto dell'immagine	97
Opzioni della modalità video	76	Opzioni di dimensioni per immagini e file di foto (Qualità immagine,  )	98
■ Registrazione di video in slow-motion	77	Dimensione dei fotogrammi, frequenza e compressione (Qualità video,  )	99
■ Rimozione dell'audio durante la ripresa di filmati	77	Regolazione della potenza del flash (Controllo intensità flash)	103
■ Scatto di foto in modalità autoritratto	78	Opzioni di elaborazione (Modalità foto)	103
■ Utilizzo di varie impostazioni	80	Regolazione del colore (Creatore colore)	105
Pulsanti e ghiera	80		
Controllo dell'esposizione (Esposizione )	81		
Selezione della modalità del crocino AF (Area AF)	81		
Impostazione della posizione di messa a fuoco (Posizione del crocino AF)	82		

Regolazione della nitidezza (Nitidezza)	106
Regolazione del contrasto (Contrasto).....	106
Regolazione della saturazione (Saturazione).....	106
Aggiunta di un effetto grana pellicola al Profilo monocromatico (Effetto grana pellicola).....	107
Regolazione dei toni (Ottimizzazione).....	108
Applicazione di effetti del filtro a fotografie monocromatiche (Filtro colore)	108
Regolazione dei toni di un'immagine monocolora (Colore monocromatico).....	109
Regolazione effetti i-Enhance (Effetto).....	110
Impostare il formato di riproduzione del colore (Sp colore).....	110
Modifica della luminosità di luci e ombre (Controllo alte luci e ombre).....	111
Assegnazione delle funzioni ai pulsanti (Pulsante funzioni)	112
Crocino AF zoom/zoom AF (Super Spot AF).....	113
Scelta di una modalità di esposizione (Modalità  (modalità esposizione video)).....	115

Riproduzione 116

Visualizzazione delle informazioni durante la riproduzione.....	116
Informazioni sulla riproduzione dell'immagine.....	116
Visualizzazione dei dettagli	117

Visualizzazione di fotografie e filmati.....	118
Trovare le foto rapidamente (Riproduzione indice e calendario).....	119
Ingrandimento (Zoom di riproduzione).....	119
Rotazione delle immagini (Ruota).....	119
Visualizzazione di immagini come diapositiva ()	120
Visualizzazione dei filmati.....	121
Protezione delle immagini ().....	121
Eliminazione delle immagini (Cancella)	121
Selezione delle immagini per la condivisione (Condividi ordine)	122
Cancellare tutti gli ordini di condivisione (Resetta ordine condivisione).....	122
Selezione di più immagini ( , Cancella selezione, Condividi ordine sel.).....	122
Creazione di un ordine di stampa (DPOF).....	123
Rimozione di tutte le immagini o di quelle selezionate dall'ordine di stampa.....	124
Aggiunta di audio alle immagini ().....	124
Riproduzione dell'audio (Play ).....	125
Scorrimento panorama	125
Utilizzo del touchscreen	126
Riproduzione a fotogramma singolo	126
Riproduzione Indice/ Calendario	126
Selezione e protezione delle immagini	127
Visualizzazione delle immagini in modalità autoritratto.....	127

Funzioni menu	128
Operazioni di base dei menu... 128	
Uso del Menu di ripresa 1/ Menu di ripresa 2..... 129	
Ripristinare le impostazioni predefinite (Ripristina)	129
Opzioni di elaborazione (Modalità foto).....	130
Zoom Digit. (Teleconverter digitale).....	130
Miglioramento messa a fuoco in condizioni di oscurità (Illuminat AF)	130
Scelta della velocità dello zoom (📷 Velocità zoom elet.)	131
Registrazione di esposizioni multiple in una singola immagine (Esp Multip).....	131
Ripresa automatica con un intervallo fisso (Imp. Time Lapse).....	133
Impostazioni antiurto/scatto silenzioso (Antiurto[♦]/Silenzio[♥]).....	135
Fotografia con flash con telecomando wireless (⚡ RC Mode)	135
Uso del menu Video 136	
Uso del menu di riproduzione..... 137	
Rotazione automatica delle immagini con orientamento verticale per la riproduzione (📺).....	137
Ritocco delle immagini (Modif.)	137
Combinazione di immagini (Overlay immagini)	142
Creazione di fermi immagine (In-Movie Image Capture).....	143

Ritaglio di video (Video Trimming)	143
Rimozione della protezione da tutte le immagini (Protezione ripristino).....	144
Uso del menu di impostazione 145	
Formattazione della scheda (Config. sch)	146
Eliminazione di tutte le immagini (Config. sch).....	146
Scelta della lingua (🌐)	146
Uso dei menu personalizzati ... 147	
A AF/MF.....	147
B Pulsante/Ghiera	147
C1 Display(▶)/PC	148
C2 Disp(▶)/PC	148
D1 Esp/ISO/BULB	149
D2 Esp/ISO/BULB	149
E ⚡ Personalizza	150
F 📷/Bilanc. bianco/Colore	150
G Registra.....	151
H 📷 Utilità.....	152
AEL/AFL	153
Assist Focus manuale (Assist MF)	153
Visualizzazione delle informazioni aggiuntive.....	154
Visualizzazione delle immagini della fotocamera su una TV (HDMI).....	155
Tempi di posa con utilizzo del flash (Sincro X ⚡/⚡ Limite lento)	156
Combinazione di dimensioni e compressione delle immagini JPEG (📷 Imposta)	156

Collegamento della fotocamera a uno smartphone 157

- Associazione della fotocamera e dello smartphone158
- Impostazione di standby della connessione wireless quando la fotocamera è accesa159
- Impostazioni wireless quando la fotocamera è spenta160
- Trasferimento delle immagini a uno smartphone161
- Caricamento automatico delle immagini quando la fotocamera è spenta162
- Impostazione automatica di un ordine di condivisione per le fotografie162
- Fotografare in remoto con uno smartphone (Live View) ...163
- Fotografare in remoto con uno smartphone (Remote Shutter)163
- Aggiunta di informazioni sulla posizione alle immagini164
- Ripristino delle impostazioni LAN/Bluetooth® wireless164
- Modificare la password.....165
- Disabilitazione di LAN/Bluetooth® wireless165

Collegamento della fotocamera al computer 166

- Copia di immagini in un computer166
- Installazione del software per PC167

Avvertenze 168

- Batterie168
- Uso dell'adattatore USB-AC all'estero.....168
- Schede di memoria utilizzabili169
- Obiettivi intercambiabili.....169
- Obiettivo MF clutch170
- Unità flash compatibili171
 - Fotografia con flash con telecomando wireless172
- Altre unità flash esterne173
- Tabella di sistema.....174

Informazioni 176

- Pulizia e conservazione della fotocamera176
 - Pulizia della fotocamera176
 - Storage176
 - Pulizia e controllo del sensore.....176
 - Mapping pixel - Controllo delle funzioni di elaborazione delle immagini.....177
- Informazioni e suggerimenti ...178
- Codici di errore.....181
- Default183
- Modalità di registrazione e dimensioni di file/numero di immagini memorizzabili.....189
- Specifiche tecniche.....191

MISURE DI SICUREZZA 194

- MISURE DI SICUREZZA194

Indice 200

Fotografia



Fotografare senza impostazioni complesse	▶ Modalità AUTO (📷)	54
Fotografare nel modo in cui desiderate senza necessità di conoscere i termini tecnici	▶ Live Guide	54
Scattare autoritratti	▶ Autoritratti	78
Scattare foto artistiche	▶ Art Filter	70
Corrispondenza rapida delle impostazioni con la scena	▶ Mod Scene (SCN)	56
Scattare fotografie con uno sfondo sfocato	▶ Live Guide	54
	▶ Fotografia Priorità diaframma	36
	▶ Notte+Ritratto (SCN)	56
Fotografia in notturna	▶ Paesaggio notturno (SCN)	57
	▶ Cielo stellato (SCN)	57
	▶ Fuochi d'artificio (SCN)	57
	▶ Live Time (📷)	62
Fotografia dei fuochi di artificio	▶ Composita Live (📷)	61
	▶ Composita Live (B)	44
	▶ Fotografia Bulb/Time (B)	41
	▶ Scie luminose (SCN)	57
Fotografia di scie luminose	▶ Live Time (📷)	62
	▶ Composita Live (📷)	61
	▶ Composita Live (B)	44
	▶ Fotografia Bulb/Time (B)	41
Regolazione della luminosità di luci e ombre	▶ Live Guide	54
	▶ Com. esp.	80
Scatto di foto senza flash	▶ Fotografia con flash	84
Scattare foto senza flash	▶ Sensibilità ISO	83
Riduzione della vibrazione della fotocamera	▶ Stabilizz img	96
	▶ Autoscatto	86
	▶ Fotografia con flash	84
Scattare fotografie di un soggetto in controluce	▶ HDR retroill. (SCN)	58
	▶ Ottimizzazione (Modalità foto)	108
	▶ Misurazione Spot	93
	▶ Autoscatto	86
Uso dell'autoscatto	▶ Autoscatto	86
Scatto in sequenza	▶ Scatto in sequenza	86

Modifica di un rapporto di formato	▶ Rapporto di formato	97
	Live Guide	54
Modifica della colorazione delle foto	▶ Modalità foto	103
	Bilanciamento del bianco	94
Elaborazione delle immagini in base al soggetto/Fotografie monocolori	▶ Modalità foto	103
	Art Filter (ART)	70
	Controllo profilo	46, 51
Enfaticizzazione immagini	▶ Controllo profilo	46, 51
Scattare fotografie che bloccano il soggetto in movimento o che trasmettono il senso del movimento	Live Guide	54
	▶ Mod Scene (SCN)	56
	Fotografia Priorità obturatore	39
Quando la fotocamera non mette a fuoco il soggetto/Messa a fuoco su un'area	Tocco AF (Utilizzo del touchscreen)	32
	▶ Posizione crocino AF	82
	Crocino AF zoom/zoom AF	113
Messa a fuoco su un punto nel fotogramma/conferma della messa a fuoco prima dello scatto	▶ Crocino AF zoom/zoom AF	113
Tenere a fuoco un soggetto in movimento	▶ C-AF+TR (Tracking AF)	92
Messa a fuoco e fotografia di un soggetto in movimento	▶ C-AF	92
Riduzione disturbo immagine (mottling)	▶ Rid rumore	149
Ottimizzazione del monitor/regolazione della tonalità del monitor	▶ LV Est.	148
	Regolazione luminosità monitor	145
Controllo dell'orientamento orizzontale o verticale prima della ripresa	▶ Misuratore di livello	28
Fotografare con una composizione deliberata	▶ Griglia visibile	148
Conservazione carica batteria	▶ Riposo	152
Aumento del numero di scatti disponibili	▶ Modalità qualità dell'immagine	98
Uso del telecomando	▶ Fotografare in remoto con uno smartphone	163
	Silenziò[▼] (SCN)	58
Riprendere senza il suono di scatto	▶ Silenziò[▼] (AF)	65
	Silenziò [▼] (P/A/S/M/ART)	88
Ingrandimento affinché il soggetto riempi maggiormente il fotogramma	▶ Teleconverter digitale	130
Miglioramento delle carnagioni	Ritratto (Modalità foto)	104
	▶ e-Ritratto (Modalità foto)	104
	Mod Scene (SCN)	56

Riproduzione/Ritocco



Visualizzazione delle immagini sul televisore	▶ HDMI	155
	Riproduzione su televisore	155
Visualizzare presentazioni con musica di sottofondo	▶ Presentazione	120
Schiarire le ombre	▶ Corr ombre (Modifica JPEG)	140
Gestione effetto occhi rossi	▶ Corr. occhi rossi (Modifica JPEG)	140
Stampare senza problemi	▶ Creazione di un ordine di stampa	123
Visualizzazione di foto su uno smartphone	▶ Trasferimento delle immagini a uno smartphone	161
	Caricamento automatico delle immagini quando la fotocamera è spenta	162
Caricamento automatico di immagini su uno smartphone	▶ Impostazione automatica di un ordine di condivisione per le fotografie (Ordine di condivisione)	162
	Aggiunta dei dati di localizzazione alle immagini	▶ Aggiunta dei dati di localizzazione alle immagini
Ritocco delle immagini	Modifica dati RAW (Personalizza)	137
	Modifica dati RAW (ART BKT)	137



Impostazioni della fotocamera

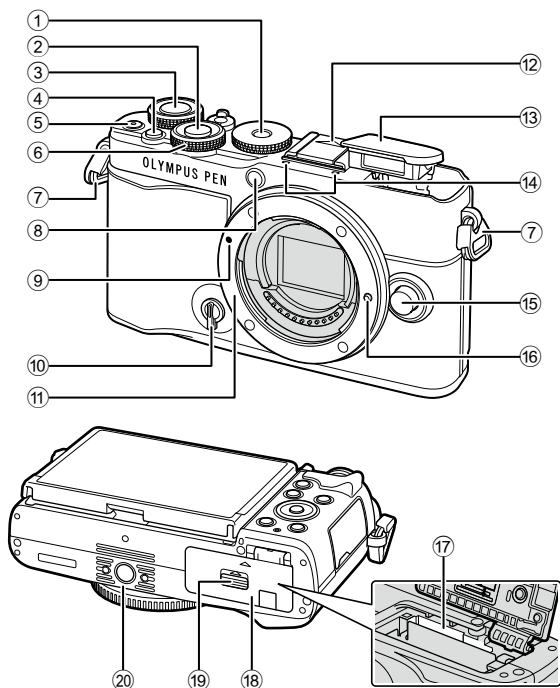

Sincronizzazione data e ora	▶ Impostazione data e ora	23
Ripristino delle impostazioni di default	▶ Ripristina	129
Modifica della lingua di visualizzazione del menu	▶	146
	Disattivare l'audio della messa a fuoco automatica.	▶ ■)) (Suono beep)
	▶ Silenzio[▼] (SCN)	58
	▶ Silenzio[▼] (ADP)	65

Nome delle parti



- | | |
|---|--|
| ① Ghiera modalitàP. 29 | ⑫ Protezione slitta di contatto a caldo |
| ② Pulsante di scattoP. 30 | ⑬ Flash incorporatoP. 84 |
| ③ Ghiera posteriore (☺)P. 35-41, 118 | ⑭ Microfono stereoP. 124, 136 |
| ④ Pulsante  (Scelta rapida)P. 33 | ⑮ Pulsante di rilascio dell'obiettivoP. 21 |
| ⑤ Pulsante  (Video)/ P. 74/P. 122 | ⑯ Blocco dell'obiettivo |
| ⑥ Ghiera anteriore (☺)P. 35-41, 80, 84, 118 | ⑰ Slot schedaP. 17 |
| ⑦ Punto di aggancio della tracollaP. 15 | ⑱ Sportello vano batteria/scheda |
| ⑧ Spia autoscatto/
Illuminat AFP. 86/P. 130 | ⑲ Blocco vano batteria/schedai |
| ⑨ Segno di inserimento
dell'obiettivoP. 20 | ⑳ Innesto treppiede |
| ⑩ Interruttore controllo profiloP. 46, 51 | |
| ⑪ Bocchettone (Rimuovete il tappo corpo
prima di inserire l'obiettivo). | |

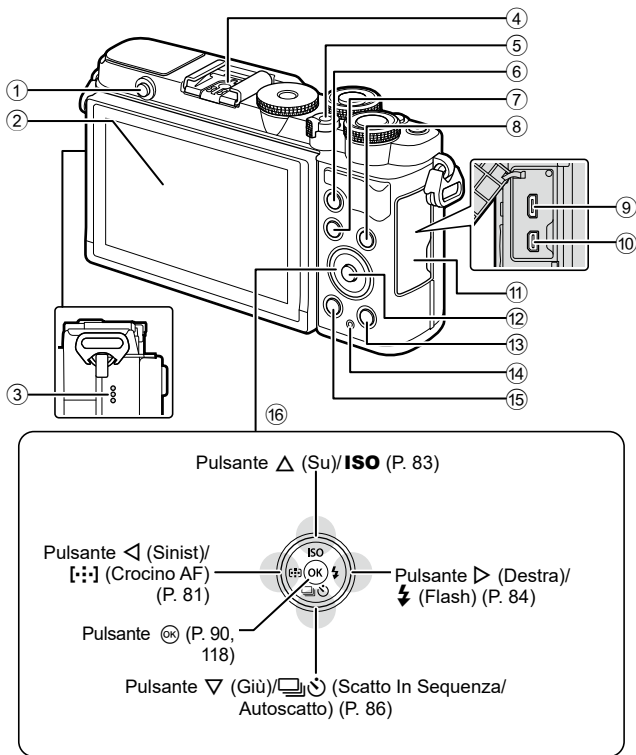

- | | |
|--|--|
| ① Pulsante apertura flash.....P. 84 | ⑨ Connettore micro USB.....P. 166 |
| ② Monitor (Touch screen)
.....P. 26, 32, 89, 116, 126 | ⑩ Micro connettore HDMI.....P. 155 |
| ③ Altoparlante | ⑪ Coperchio vano connettori |
| ④ Slitta di contatto a caldo.....P. 171 | ⑫ Pulsante \odotP. 91, 118 |
| ⑤ Leva ON/OFFP. 22 | ⑬ Pulsante \square (Riproduci).....P. 118 |
| ⑥ Pulsante AEL/AFL
.....P. 112, 113, 153 | ⑭ Spia CHARGE (ricarica batteria)
.....P. 18 |
| ⑦ Pulsante MENUP. 128 | ⑮ Pulsante X (Cancella).....P. 121 |
| ⑧ Pulsante INFOP. 28, 117, 154 | ⑯ Tasti a freccia*P. 23, 81–86, 118 |

* In questo manuale le icone Δ ∇ \triangleleft \triangleright rappresentano le operazioni effettuate con i tasti a freccia.

1 Preparazione

1

Preparazione

Contenuto della confezione

Al momento dell'acquisto, la confezione contiene la fotocamera e i seguenti accessori. Se riscontrate mancanze o danni al contenuto della confezione rivolgetevi al vostro rivenditore.

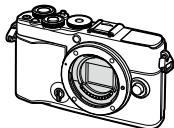

Fotocamera



Tappo corpo macchina *

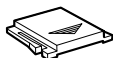

Protezione slitta di contatto a caldo *



Cinghia

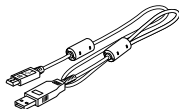

Cavo USB
CB-USB12



Batteria agli ioni di litio
BLS-50

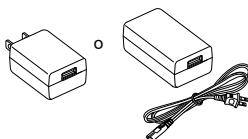

Alimentatore USB F-5AC

Manuale base

Certificato di garanzia

* Il tappo del corpo macchina e la protezione della slitta di contatto a caldo sono già montati o inseriti nella fotocamera.

Attacco della tracolla

- 1 Prima di attaccare la tracolla, rimuovete l'estremità dal passante e allentate la tracolla come mostrato.

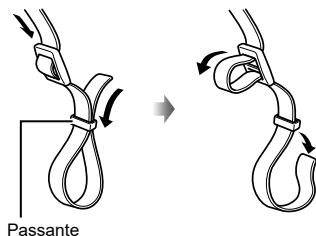

- 2 Passate l'estremità della tracolla attraverso l'apposito occhiello e tornate indietro attraverso il passante.

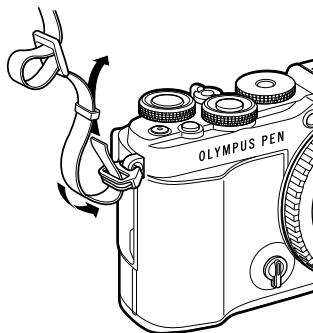

- 3 Passate l'estremità della tracolla attraverso la fibbia e serrate come mostrato.

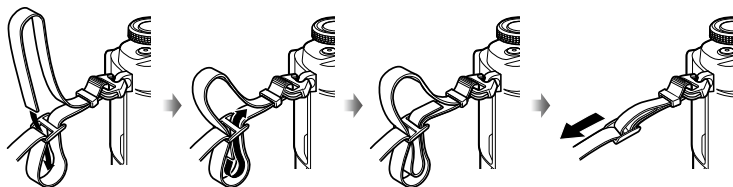

- Collegate l'altra estremità della tracolla all'altro punto di aggancio.
- Dopo aver applicato la tracolla, tiratela con fermezza per assicurarvi che non si allenti.

Inserimento e rimozione di batteria e scheda

In questo manuale, tutti i dispositivi di memoria sono indicati come «schede». La fotocamera utilizza schede di memoria SD, SDHC o SDXC di terze parti conformi allo standard SD (Secure Digital).

Occorre formattare le schede con questa fotocamera prima di utilizzarle per la prima volta o se sono state utilizzate con altre fotocamere o computer.  «Formattazione della scheda (Config. sch)» (P. 146)

- 1 Confermate che la leva **ON/OFF** sia in posizione **OFF**.

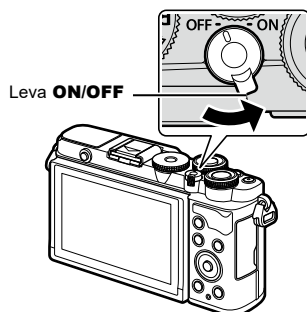

- 2 Apertura dello sportello vano batteria/scheda.

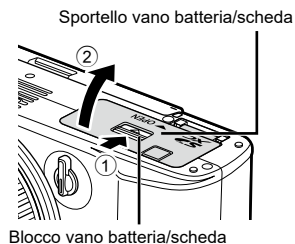

- 3 Inserimento della batteria.
 - Usate solo batterie BLS-50 (P. 14, 193).

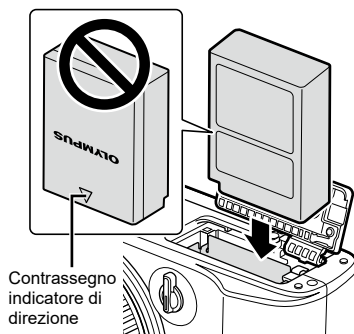

4 Inserimento della scheda.

- Inserite la scheda fino a bloccarla in posizione.
 «Schede di memoria utilizzabili» (P. 169)

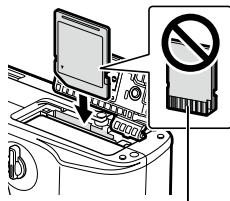

Area terminale

- Non inserire una scheda danneggiata o deformata con la forza. Tale operazione potrebbe danneggiare lo sportello del vano scheda.

5 Chiusura dello sportello del vano batteria/scheda.

- Accertarsi che lo sportello del vano batteria/scheda sia chiuso prima di usare la fotocamera.

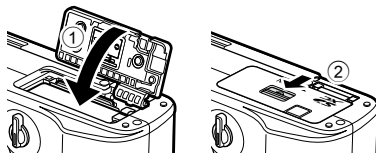

- È consigliabile avere una batteria di riserva in caso di utilizzo prolungato, nel caso la batteria inserita si scarichi.
- Consultate anche «Batterie» (P. 168).

Rimozione della batteria

Spegnete la fotocamera prima di aprire o chiudere lo sportello del vano scheda/batteria. Per rimuovere la batteria, spingete prima il pomello di blocco batteria nella direzione della freccia, quindi rimuovetela.

- Non rimuovete la batteria mentre è visualizzato l'indicatore di scrittura su scheda (P. 26, 27).
- Se non riuscite a rimuovere la batteria, rivolgetevi a un distributore autorizzato o a un centro di assistenza. Non forzate.

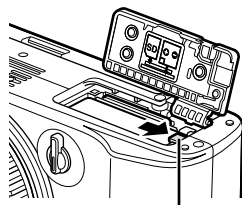

Tastino blocco batteria

Rimozione della scheda

Premete leggermente la scheda inserita per provocarne l'espulsione. Estraiete la scheda.

- Non rimuovete la batteria mentre è visualizzato l'indicatore di scrittura su scheda (P. 26, 27).

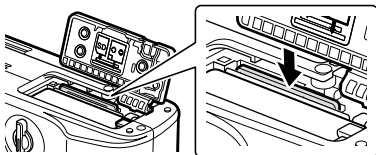

Carica della batteria

1

Preparazione

- 1 Confermate che la leva **ON/OFF** sia in posizione **OFF**.

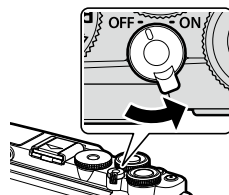

- 2 Controllate che la batteria sia stata inserita nella fotocamera e collegate il cavo USB e l'alimentatore CA USB.

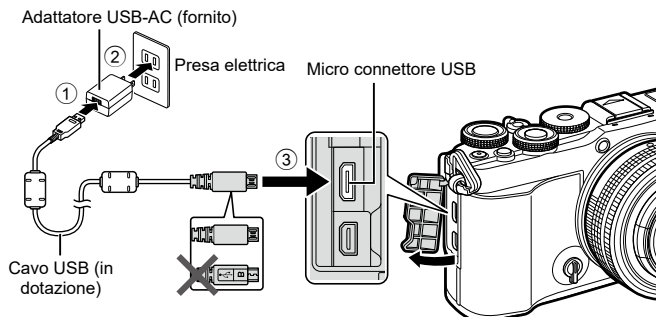

- Non utilizzate mai cavi diversi dal cavo USB fornito in dotazione o specificato dalla nostra azienda (P. 174). Tale operazione potrebbe provocare fumo o incendi.
- La spia **CHARGE** si accende durante la ricarica. La ricarica richiede 4 ore. La spia si spegne una alla volta mentre le batterie raggiungono la piena carica.
- Anche se la ricarica è in corso, quest'ultima termina quando la fotocamera viene accesa.

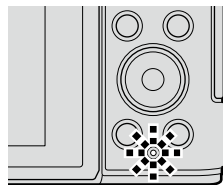

- L'adattatore USB-AC non può essere utilizzato per caricare la batteria quando la fotocamera viene accesa.
- Se si verifica un errore di ricarica, la spia **CHARGE** lampeggiano. Scollegate e ricollegate il cavo USB.
- L'adattatore USB-AC può essere utilizzato per ricaricare la batteria quando la temperatura della batteria è compresa tra 0° e 40°C.
- Potete usare un caricabatteria (BSC-5, venduto separatamente) per ricaricare la batteria.



- Per motivi di sicurezza, la ricarica potrebbe richiedere più tempo o la batteria potrebbe non essere completamente carica quando la batteria viene caricata in un ambiente ad alta temperatura.
- Le batterie non si ricaricano quando la fotocamera è spenta se le immagini sono in fase di caricamento su uno smartphone tramite Wi-Fi (caricamento automatico in background).
👉 «Caricamento automatico delle immagini quando la fotocamera è spenta» (P. 162)



Adattatore USB-AC

- Assicuratevi di staccare l'adattatore USB-AC per la pulizia. Lasciare l'adattatore USB-AC collegato durante la pulizia potrebbe comportare lesioni o folgorazione.

Montaggio dell'obiettivo sulla fotocamera

1

Preparazione

- 1 Confermare che la leva **ON/OFF** sia in posizione **OFF**.

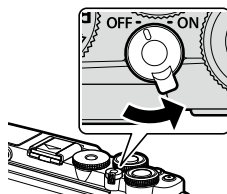

- 2 Rimuovete il tappo posteriore dell'obiettivo e il tappo corpo macchina della fotocamera.

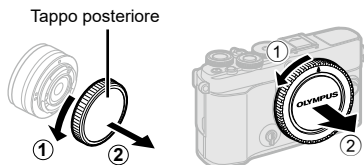

- 3 Allineate il riferimento di montaggio dell'obiettivo (rosso) sulla fotocamera con il riferimento di allineamento (rosso) sull'obiettivo, quindi inserite l'obiettivo nel corpo della fotocamera.

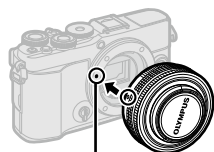

Segno di inserimento dell'obiettivo

- 4 Ruotate l'obiettivo come mostrato finché non scatta in posizione.



- Non premete il pulsante di rilascio dell'obiettivo.
- Non toccate le parti interne della fotocamera.

- 5 Rimuovere il copriobiettivo anteriore.

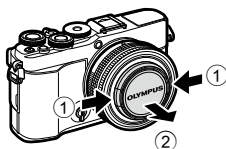
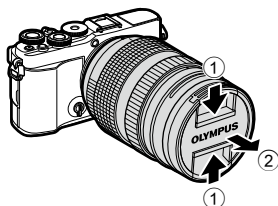

Rimozione dell'obiettivo

- 1 Confermare che la leva **ON/OFF** sia in posizione **OFF**.

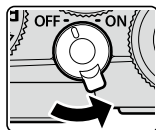

- 2 Tenete il pulsante di rilascio dell'obiettivo e ruotate l'obiettivo come mostrato.

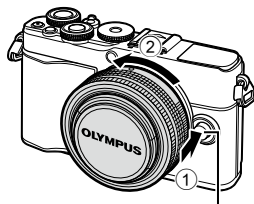

Pulsante di rilascio dell'obiettivo

Obiettivi intercambiabili

Consultate «Obiettivi intercambiabili» (P. 169).

Accensione della fotocamera

- 1** Spostate la leva **ON/OFF** nella posizione **ON** per accendere la fotocamera.
- Quando la fotocamera è accesa, il monitor si accende.
 - Per spegnere la fotocamera, riportate la leva nella posizione **OFF**.

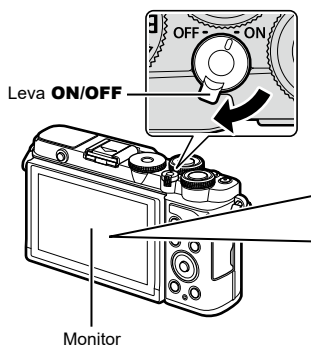

Livello batteria

Verrà visualizzata l'icona del livello batteria.

- (verde): la fotocamera è pronta allo scatto.
- (verde): batteria non piena.
- (verde): batteria in esaurimento.
- (rosso lampeggiante): caricare la batteria.



Modalità di riposo della fotocamera

Se non eseguite alcuna operazione per un minuto, la fotocamera entra in modalità di «riposo» (stand-by) per spegnere il monitor e annullare tutte le azioni. Premendo il pulsante di scatto si riattiva la fotocamera. La fotocamera si spegne automaticamente se rimane in modalità di riposo per 4 ore. Riaccendete la fotocamera prima dell'uso. Potete scegliere il tempo di inattività della fotocamera prima che questa entri in modalità di riposo.  [Riposo] (P. 152)

Configurazione iniziale

Dopo aver acceso la fotocamera per la prima volta, eseguite la configurazione iniziale scegliendo una lingua e impostando l'orologio della fotocamera.

- Le informazioni su data e ora vengono memorizzate sulla scheda insieme alle immagini.
- Anche al nome del file vengono aggiunte le informazioni su data e ora. Assicuratevi di impostare correttamente questi dati prima di utilizzare la fotocamera. Se la data e l'ora non sono state impostate, alcune funzioni non possono essere usate.

- 1 Premete il pulsante **OK** quando viene visualizzata la finestra della configurazione iniziale e vi viene richiesto di scegliere una lingua.

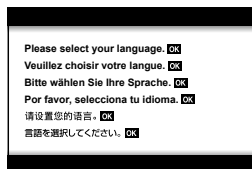

- 2 Evidenziate la lingua desiderata usando la ghiera anteriore o posteriore o **Δ ▽ ◀ ▶**.

- La finestra di dialogo per la selezione della lingua ha due pagine di opzioni. Usate la ghiera anteriore o posteriore o i pulsanti **Δ ▽ ◀ ▶** per spostare il cursore da una pagina all'altra.

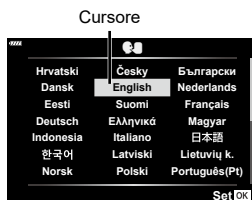

- 3 Premete il pulsante **OK** quando la lingua desiderata è evidenziata.

- Se premete il pulsante di scatto prima di premere il pulsante **OK**, la fotocamera uscirà dalla modalità di scatto e non sarà selezionata alcuna lingua. Potete eseguire la configurazione iniziale spegnendo la fotocamera e accendendola di nuovo per visualizzare la finestra di dialogo della configurazione iniziale e ripetendo il processo dal passaggio 1.
- La lingua può essere modificata in qualsiasi momento dal menu di configurazione **Y**. **Y** «Scelta della lingua (●●)» (P. 146)



4 Impostate data, ora e formato data.

- Usate <> per evidenziare gli elementi.
- Usate Δ ▽ per modificare l'elemento evidenziato.
- L'orologio può essere regolato in qualsiasi momento dal Menu Setup. [Frequenza] (P. 145)

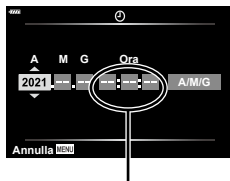

L'ora viene visualizzata nel formato 24 ore.

5 Completate la configurazione iniziale.

- Premete il pulsante [OK] per impostare l'orologio.
- Se dopo aver rimosso la batteria dalla fotocamera non la utilizzerete per un po', le impostazioni di data e ora potrebbero tornare ai valori predefiniti.
- Se avete intenzione di registrare filmati, regolate la frequenza dei fotogrammi in base allo standard video del paese/regione. [Frequenza] (P. 136)

Spegnimento della fotocamera

Per spegnere la fotocamera, riportate la leva **ON/OFF** nella posizione **OFF**. consultate pagina 160 per informazioni su come procedere se la fotocamera visualizza la finestra di dialogo mostrata nell'illustrazione.



Le visualizzazioni della fotocamera sono in una lingua incomprensibile/non selezionata

Se le visualizzazioni della fotocamera sono in una lingua non familiare o sono presenti caratteri illeggibili, potreste aver selezionato accidentalmente la lingua errata nella finestra di dialogo di selezione della lingua. Seguite i passaggi sottostanti per cambiare la lingua.

- 1 Premete il pulsante **MENU** per visualizzare i menu.

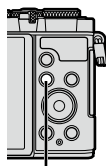

Pulsante **MENU**



- 2 Evidenziate la scheda Menu Setup usando Δ ∇ e premete \triangleright .

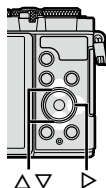

- 3 Evidenziate usando Δ ∇ e premete \triangleright .



- 4 Evidenziate la lingua desiderata usando Δ ∇ \triangleleft \triangleright e premete il pulsante .



2 Fotografia

Visualizzazione delle informazioni durante la ripresa

Visualizzazione monitor durante la fotografia

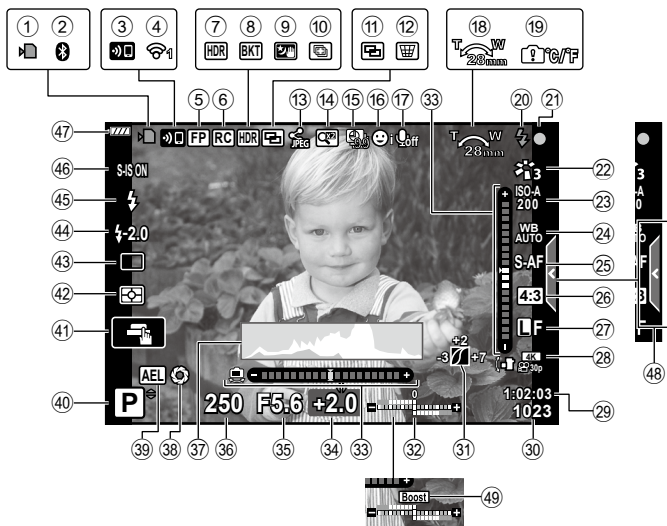

Visualizzazione monitor durante la modalità filmato





- ① Indicatore di scrittura su schedaP. 17
- ② Stato connessione Bluetooth®P. 157 – 165
- ③ Connessione LAN wireless in corsoP. 157 – 165
- ④ Stato connessione LAN wireless P. 157 – 165
- ⑤ Flash Super FPP. 171
- ⑥ Modalità RCP. 171
- ⑦ HDRP. 64
- ⑧ AE BracketingP. 68
Bracketing messa a fuocoP. 69
- ⑨ Cielo stellatoP. 57
- ⑩ Scatto multi-focusP. 59
- ⑪ Esposizione multiplaP. 63, 131
- ⑫ Compensazione effetto trapezioP. 67
- ⑬ Ordine di condivisioneP. 162
- ⑭ Teleconverter digitaleP. 130
- ⑮ Ripresa Time LapseP. 133
- ⑯ Priorità viso/priorità occhiP. 82
- ⑰ Audio dei filmatiP. 136
- ⑱ Direzione di funzionamento zoom/ Lunghezza focale
- ⑲ Avviso temperatura internaP. 182
- ⑳ FlashP. 84
(lampeggiante: caricamento in corso, spia accesa: ricarica completata)
- ㉑ Indicatore di conferma AFP. 30
- ㉒ Modalità immagineP. 103, 130
- ㉓ Sensibilità ISOP. 83
- ㉔ Bilanciamento del biancoP. 94
- ㉕ Modalità AFP. 92
- ㉖ Rapporto di formatoP. 97
- ㉗ Qualità dell'immagine (immagine fissa)P. 98
- ㉘ Modalità di registrazione (video)P. 99
- ㉙ Tempo di registrazione disponibileP. 190
- ㉚ Numero di immagini memorizzabiliP. 189
- ㉛ Controllo alte luci e ombreP. 111
- ㉜ Alto: controllo intensità flashP. 103
Basso: compensazione esposizioneP. 80
- ㉝ Misuratore di livelloP. 28
- ㉞ Valore di compensazione dell'esposizioneP. 80
- ㉟ Valore dell'aperturaP. 35–41
- ㊱ Tempo di posaP. 35–41
- ㊲ IstogrammaP. 28
- ㊳ AnteprimaP. 112
- ㊴ Blocco AEP. 113, 153
- ㊵ Modalità di ripresaP. 2977
- ㊶ Funzionamento touchP. 32
- ㊷ Modalità di lettura esposimetricaP. 93
- ㊸ Scatto in sequenza/AutoscattoP. 86
SilenziosaP. 65
- ㊹ Controllo dell'intensità del flashP. 103
- ㊺ Modalità FlashP. 84
- ㊻ Stabilizz img.P. 96
- ㊼ Livello batteriaP. 22
- ㊽ Richiamo Live GuideP. 54
- ㊾ LV Est.P. 148
- ㊿ Misurazione livello registrazione...P. 136
- ① Scheda ripresa silenziosaP. 77
- ② Modalità (esposizione) videoP. 115

Visualizzazione dei dettagli

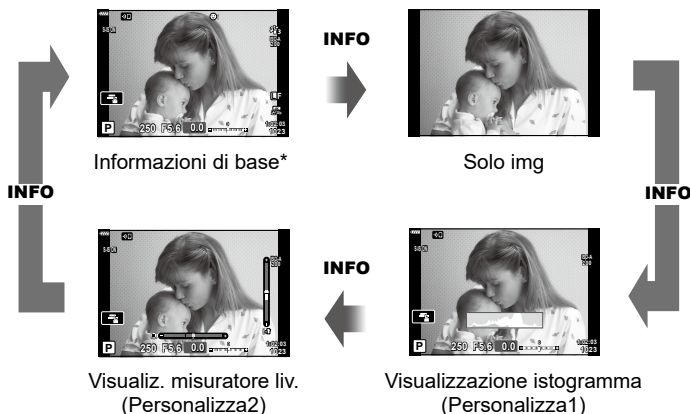
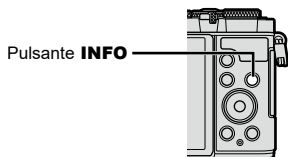
Usando il pulsante **INFO**, è possibile navigare tra le informazioni visualizzate sul monitor durante la ripresa.



* Non visualizzato in modalità  (modalità video) a meno che la registrazione non sia in corso.

- E' possibile modificare le impostazioni Personalizza1 e Personalizza2.
 [INFO/Impostaz. info] > [LV-Info] (P. 148)
- Potete scorrere tra le schermate di visualizzazione delle informazioni in entrambe le direzioni, ruotando la ghiera anteriore mentre premete il pulsante **INFO**.

Visualizzazione istogramma

Viene visualizzato un istogramma che mostra la distribuzione della luminosità nell'immagine. L'asse orizzontale fornisce la luminosità, quello verticale il numero di pixel di ogni luminosità nell'immagine. Durante la ripresa, la sovraesposizione è indicata in rosso, la sottoesposizione in blu e il campo misurato con l'esposizione spot in verde.

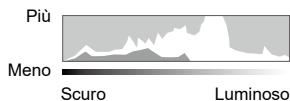

Visualizzazione misuratore livello

Viene indicato l'orientamento della fotocamera. La direzione inclinata viene indicata sulla barra verticale, mentre la direzione orizzontale sulla barra orizzontale. La fotocamera è livellata quando le barre diventano verdi.

- Usate gli indicatori sul livello di carica come guida.
- Eventuali errori nella visualizzazione possono essere corretti mediante calibrazione (P. 152).

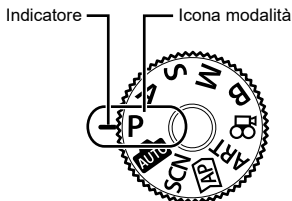

Sceita di una modalità di fotografia e scatto

Usate la ghiera modalità per selezionare la modalità di ripresa e poi scattate.



Tipi di modalità di ripresa

Per saperne di più su come usare le varie modalità di ripresa, leggete le seguenti informazioni.

P	AE Programma (P. 35)
A	AE Priorità diaframma (P. 37)
S	AE Priorità otturatore (P. 39)
M	Esposizione manuale (P. 41)
B	Bulb/Time (P. 42) Composita Live (P. 44)
	AUTO (P. 54)
SCN	Scena (P. 56)
	Foto avanzata (P.60)
ART	Art filter (P. 70)
	Video (P. 75)

Funzioni che non possono essere selezionate dai menu

Alcune voci non possono essere selezionate dai menu utilizzando Δ ∇ \langle \rangle .

- Funzioni che non possono essere impostate con la modalità fotografia corrente.
- Le voci che non possono essere impostate a causa di una voce già impostata:
Impostazioni come Modalità foto non sono disponibili quando la ghiera modalità è ruotata su .

1 Ruotate la ghiera delle modalità su a.

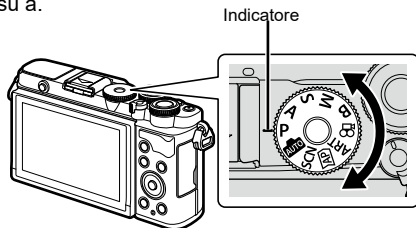

2 Inquadrate.

- Verificate che le dita o la tracolla della fotocamera non ostruiscano l'obiettivo o l'illuminatore AF.

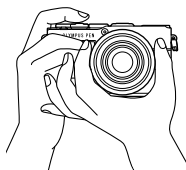

Posizione paesaggio

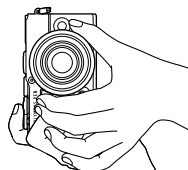

Posizione ritratto

3 Regolate la messa a fuoco.

- Visualizzate il soggetto al centro del monitor e premete leggermente il pulsante di scatto nella prima posizione (premere il pulsante di scatto a metà). Vengono visualizzati l'indicatore di conferma AF (●) e una cornice verde (crocino AF) nella posizione di messa a fuoco.

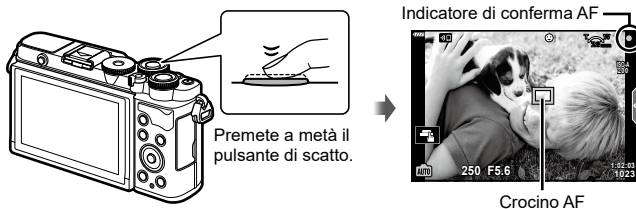

Crocino AF

- Se l'indicatore di conferma AF lampeggia, il soggetto non è a fuoco (P. 178).

4 Rilasciate il pulsante di scatto.

- Premetelo completamente (a fondo).
- La fotocamera rilascerà il pulsante di scatto e scatterà una foto.
- L'immagine scattata sarà visualizzata sul monitor.

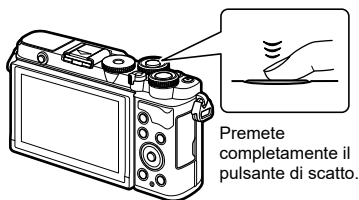

- È possibile mettere a fuoco e scattare foto utilizzando il touch screen. «Scatto con controllo touch screen» (P. 32)
- Per uscire alla modalità fotografia dai menu o dalla ripresa, premete a metà il pulsante di scatto.

Scattare con angolo alto e basso

Potete modificare l'orientamento e l'angolo del monitor.

Angolo inferiore

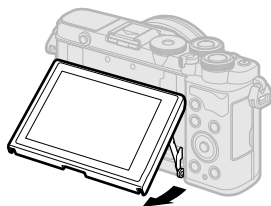

Angolo superiore

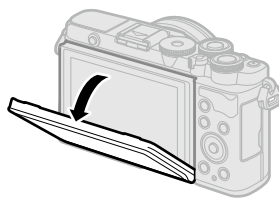

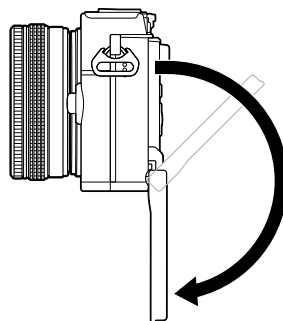
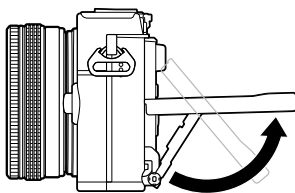

Rotazione del monitor: precauzioni

- Ruotate delicatamente il monitor entro i limiti indicati. Non applicare forza eccessiva; in caso contrario, si potrebbero danneggiare i connettori.

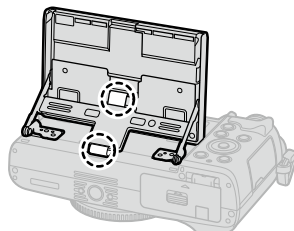
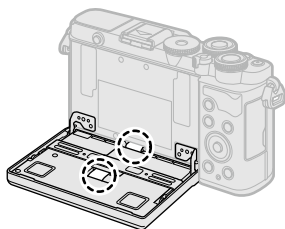

- Non toccate le aree indicate nella figura. La mancata osservanza di questa precauzione potrebbe danneggiare il prodotto o causarne il malfunzionamento.





- Invertendo il monitor è possibile scattare autoritratti visualizzando il fotogramma in anteprima.  «Scatto di foto in modalità autoritratto» (P. 78)

Scatto con controllo touch screen

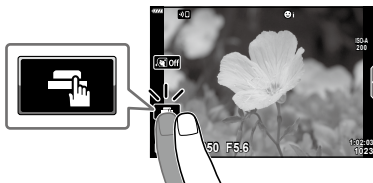
Toccate  per spostarvi tra le impostazioni dello schermo tattile.



	Toccate un oggetto per metterlo a fuoco e rilasciare automaticamente il pulsante di scatto. Questa funzione non è disponibile in modalità video e durante la fotografia con posa B, posa T o Composita Live.
	Le operazioni sul touch screen sono disattivate.
	Toccate per visualizzare un crocino AF e mettere a fuoco il soggetto nell'area selezionata. Potete fotografare premendo il pulsante di scatto.

■ Visualizzazione in anteprima del soggetto ()

1 Toccate il soggetto nel display.

- Verrà visualizzato un crocino AF.
- Usate il cursore per scegliere la dimensione della cornice.
- Toccate  per disattivare il display del crocino AF.

2 Toccate per ingrandire nella posizione del fotogramma.

- Usate il dito per scorrere il display quando l'immagine è ingrandita.
- Toccate  per annullare la visualizzazione dello zoom.
- Non potete ridimensionare o ingrandire il target nella modalità video.

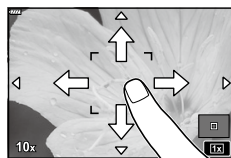
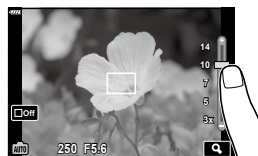

- Le situazioni in cui le operazioni con il touch screen non sono disponibili comprendono le seguenti.

Bilanciamento bianco one touch, mentre i pulsanti o le ghiera sono in uso, ecc.

- Non toccate il display con le unghie o altri oggetti appuntiti.
- Guanti o protezioni del monitor possono interferire con il funzionamento del touch screen.
- E' possibile disattivare il funzionamento della schermata touch.  [Impost. touch screen] (P. 152)

Commutazione dei display con il pulsante (Scelta rapida)

Premete il pulsante  per passare a ciascuna schermata della modalità di ripresa selezionata tra gli scatti.

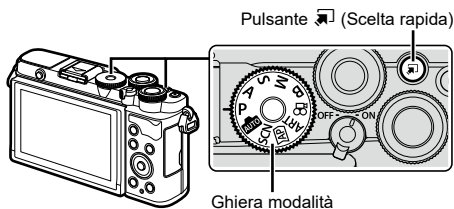

P/A/S/M/B

- Quando l'interruttore del controllo profilo non è in posizione COLOR/MONO

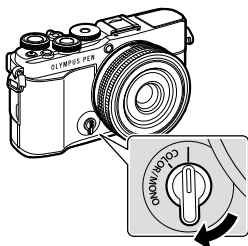

Interruttore controllo profilo

Pannello di controllo super LV (P. 89)



- Quando l'interruttore del controllo profilo è in posizione COLOR/MONO

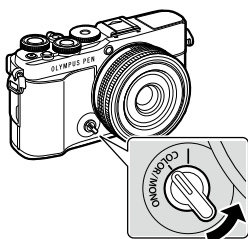

Interruttore controllo profilo

Controllo profilo (P. 46)



Live guide (P. 54)



SCN

Mod Scene (P. 56)





Modalità foto avanzata (P. 60)



Modalità Video (P. 75)



ART

Modalità filtro artistico (P. 70)

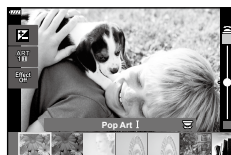

Lasciar scegliere alla fotocamera la velocità del diaframma e il tempo di posa (modalità di programma)

La fotocamera sceglie il diaframma e il tempo di posa ottimali in base alla luminosità del soggetto.

1 Ruotate la ghiera di modalità su **P**.

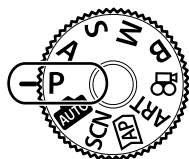

2 Mettete a fuoco e controllate il display.

- Vengono visualizzati il tempo di posa e il diaframma scelti dalla fotocamera.

3 Fotografare.



Diaframma
Tempo di posa
Modalità di ripresa





- È possibile utilizzare la ghiera anteriore per selezionare la compensazione dell'esposizione.
- È possibile utilizzare la ghiera posteriore per selezionare la variazione del programma.
- I display del tempo di posa e del diaframma lampeggiano se la fotocamera non è in grado di ottenere l'esposizione corretta.

Il valore dell'apertura, nel momento in cui la sua indicazione lampeggia, varia a seconda del tipo e della lunghezza focale dell'obiettivo.

Se usate un'impostazione [ISO] fissa, cambiate l'impostazione. «Modifica della sensibilità ISO (ISO)» (P. 83)

Esempio di avviso sul display (lampeggia)	Status	Azione
	Il soggetto è troppo scuro.	Usate il flash.
	Il soggetto è troppo chiaro.	<ul style="list-style-type: none"> • La gamma misurata dalla fotocamera è eccessiva. È necessario un filtro ND disponibile in commercio (per regolare la quantità di luce). • Fotografate in modalità silenziosa. «Otturatore elettronico (Silenzio [♥])» (P. 88)



- Potete scegliere le opzioni di elaborazione usando il controllo profilo. Ruotate l'interruttore di controllo profilo sulla posizione COLOR/MONO per visualizzare il controllo profilo. Se il controllo profilo non è visualizzato mentre l'interruttore del controllo profilo è in posizione COLOR/MONO, premete il pulsante  per visualizzare il controllo.
 «Scatto di immagini ottimizzate (Controllo profilo)» (P. 46)
- Potete scegliere le funzioni eseguite dalle ghiera anteriore e posteriore.
 [Funzione ghiera] (P. 147)
- È possibile scegliere se il display riflette gli effetti della compensazione dell'esposizione o mantiene una luminosità costante per facilitare la visualizzazione. Per impostazione predefinita, gli effetti delle impostazioni di esposizione sono visibili sul display.  [LV Est.] (P. 148)

■ Variazione di programma

Senza modificare l'esposizione, è possibile scegliere tra diverse combinazioni di diaframma e tempo di posa selezionate automaticamente dalla fotocamera. Questa procedura è denominata «variazione di programma».

- Ruotate la ghiera posteriore finché la fotocamera non visualizza la combinazione desiderata di diaframma e tempo di posa.
- L'indicatore della modalità di scatto sul display cambia da **P** a **Ps** mentre è attiva la variazione di programma. Per terminare la variazione di programma, ruotate la ghiera posteriore nella direzione opposta fino a far scomparire **Ps**.



Variazione di programma

Sceita del diaframma (modalità Priorità diaframma)

In questa modalità, scegliendo il diaframma (numero *f*), la fotocamera imposta automaticamente il tempo di posa per l'esposizione ottimale in base alla luminosità del soggetto. Valori dell'apertura più bassi (diaframmi più aperti) riducono la profondità dell'area messa a fuoco (profondità di campo), sfocando lo sfondo. Valori dell'apertura più alti (diaframmi più chiusi) aumentano la profondità dell'area messa a fuoco davanti e dietro il soggetto.

Valori dell'apertura più bassi...



...riducono la profondità di campo e aumentano la sfocatura.

...aumentano la profondità di campo.

1 Ruotate la ghiera delle modalità su **A**.

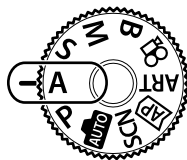

2 Scegliete un'apertura del diaframma.

- Per impostazione predefinita, il diaframma viene selezionato ruotando la ghiera posteriore.
- Il tempo di posa selezionato automaticamente dalla fotocamera apparirà nel display.
- È possibile utilizzare la ghiera anteriore per selezionare la compensazione dell'esposizione.



Diaframma



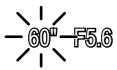
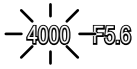

3 Fotografare.

- La visualizzazione del tempo di posa lampeggia se la fotocamera non è in grado di raggiungere l'esposizione corretta.

Se usate un'impostazione [ISO] fissa, cambiate l'impostazione. «Modifica della sensibilità ISO (ISO)» (P. 83)

Esempio di avviso sul display (lampeggia)	Status	Azione
 F5.6	Il soggetto è sottoesposto.	Diminuite il valore dell'apertura.
 F5.6	Il soggetto è sovraesposto.	<ul style="list-style-type: none"> • Aumentate il valore dell'apertura. • Se la visualizzazione dell'avviso non scompare, la luminosità misurata dalla fotocamera è eccessiva. È necessario un filtro ND disponibile in commercio (per regolare la quantità di luce). • Fotografate in modalità silenziosa. «Otturatore elettronico (Silenzio [♥])» (P. 88)



- Potete scegliere le opzioni di elaborazione usando il controllo profilo. Ruotate l'interruttore di controllo profilo sulla posizione COLOR/MONO per visualizzare il controllo profilo. Se il controllo profilo non è visualizzato mentre l'interruttore del controllo profilo è in posizione COLOR/MONO, premete il pulsante  per visualizzare il controllo.
 «Scatto di immagini ottimizzate (Controllo profilo)» (P. 46)
- Potete scegliere le funzioni eseguite dalle ghiera anteriore e posteriore.
 [Funzione ghiera] (P. 147)
- È possibile scegliere se il display riflette gli effetti della compensazione dell'esposizione o mantiene una luminosità costante per facilitare la visualizzazione. Per impostazione predefinita, gli effetti delle impostazioni di esposizione sono visibili sul display.
 [LV Est.] (P. 148)

Scelta del tempo di posa (modalità Priorità otturatore)

In questa modalità, scegliendo il tempo di posa, la fotocamera imposta automaticamente l'apertura del diaframma per un'esposizione ottimale in base alla luminosità del soggetto. Un tempo di posa più veloce «blocca» il movimento dei soggetti che si spostano rapidamente. Un tempo di posa più lento sfoca i soggetti in movimento, dando loro un senso di movimento per un effetto dinamico.

Tempi di posa più lenti...

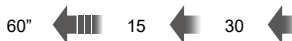

...producono scatti dinamici con una sensazione di movimento.

Tempi di posa più veloci...

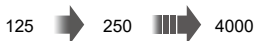

...«bloccano» il movimento dei soggetti che si spostano rapidamente.

1 Ruotate la ghiera modalità su **S**.

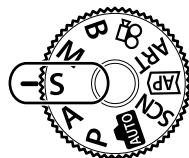

2 Scegliete un tempo di posa.



- Per impostazione predefinita, il tempo di posa viene selezionato ruotando la ghiera posteriore.
- Potete impostare il tempo di posa a valori compresi tra 1/4000 e 60 s.
- Sono disponibili tempi di posa a una velocità pari a 1/16000 s in modalità **[♥]** (silenzio). «Otturatore elettronico (Silenzio **[♥]**)» (P. 88)
- L'apertura selezionata automaticamente dalla fotocamera apparirà nel display.
- È possibile utilizzare la ghiera anteriore per selezionare la compensazione dell'esposizione.





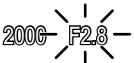
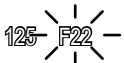

Tempo di posa

3 Fotografare.

- Il display del valore dell'apertura lampeggia se la fotocamera non è in grado di raggiungere l'esposizione corretta. Il valore dell'apertura, nel momento in cui la sua indicazione lampeggia, varia a seconda del tipo e della lunghezza focale dell'obiettivo. Se usate un'impostazione [ISO] fissa, cambiate l'impostazione. «Modifica della sensibilità ISO (ISO)» (P. 83)

Esempio di avviso sul display (lampeggia)	Status	Azione
	Il soggetto è sottoesposto.	Impostate un tempo di posa più lento.
	Il soggetto è sovraesposto.	<ul style="list-style-type: none"> • Scegliete un tempo di posa più veloce. Sono disponibili tempi di posa a una velocità pari a 1/16000 s in modalità silenziosa.  «Otturatore elettronico (Silenzio [♥])» (P. 88) • Se la visualizzazione dell'avviso non scompare, la luminosità misurata dalla fotocamera è eccessiva. È necessario un filtro ND disponibile in commercio (per regolare la quantità di luce).



- Potete scegliere le opzioni di elaborazione usando il controllo profilo. Ruotate l'interruttore di controllo profilo sulla posizione COLOR/MONO per visualizzare il controllo profilo. Se il controllo profilo non è visualizzato mentre l'interruttore del controllo profilo è in posizione COLOR/MONO, premete il pulsante  per visualizzare il controllo.  «Scatto di immagini ottimizzate (Controllo profilo)» (P. 46)
- Potete scegliere le funzioni eseguite dalle ghiera anteriore e posteriore.  [Funzione ghiera] (P. 147)
- È possibile scegliere se il display riflette gli effetti della compensazione dell'esposizione o mantiene una luminosità costante per facilitare la visualizzazione. Per impostazione predefinita, gli effetti delle impostazioni di esposizione sono visibili sul display.  [LV Est.] (P. 148)

Scelta di diaframma e tempo di posa (modalità manuale)

In questa modalità potete scegliere il diaframma e il tempo di posa. Potete regolare le impostazioni in base ai vostri obiettivi, ad esempio combinando un tempo di posa veloce con diaframma più chiuso (numero f/ alto) per aumentare la profondità di campo.

1 Ruotate la ghiera modalità su **M**.

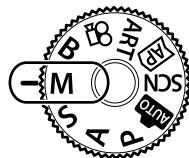

2 Regolate diaframma e tempo di posa.

- Per impostazione predefinita, il diaframma viene selezionato ruotando la ghiera anteriore e il tempo di posa quella posteriore.
- L'esposizione determinata dalle impostazioni del valore dell'apertura, il tempo di posa e la differenza relativa a un'esposizione adatta misurata dalla fotocamera sono visualizzati sul monitor.
- Potete impostare il tempo di posa a valori compresi tra 1/4000s e 60 secondi.
- Sono disponibili tempi di posa a una velocità pari a 1/16000 s in modalità [♥] (silenzioso).
☞ «Otturatore elettronico (Silenzio [♥])» (P. 88)



3 Fotografare.



- Potete scegliere le opzioni di elaborazione usando il controllo profilo. Ruotate l'interruttore di controllo profilo sulla posizione COLOR/MONO per visualizzare il controllo profilo. Se il controllo profilo non è visualizzato mentre l'interruttore del controllo profilo è in posizione COLOR/MONO, premete il pulsante [] per visualizzare il controllo. ☞ «Scatto di immagini ottimizzate (Controllo profilo)» (P. 46)
- Potete scegliere le funzioni eseguite dalle ghiera anteriore e posteriore. ☞ [Funzione ghiera] (P. 147)
- La luminosità dell'immagine visualizzata sul monitor cambierà in base alla variazione del diaframma e del tempo di posa. Potete aggiustare la luminosità del display in modo da mantenere il soggetto in vista mentre scattate. ☞ [LV Est.] (p. 148)

Lasciate l'otturatore aperto per un'esposizione prolungata. Potete visualizzare in anteprima la foto in live view e terminare l'esposizione quando i risultati desiderati vengono raggiunti. Usate questa modalità quando sono necessarie esposizioni prolungate, ad esempio nella fotografia di scene notturne o di fuochi artificiali.

Fotografia «Bulb» e «Live Bulb»

L'otturatore rimane aperto fin tanto che il pulsante di scatto rimane premuto. Rilasciando il pulsante si termina l'esposizione.

- Quando è selezionata la fotografia Live Bulb, potete scegliere quanto spesso la fotocamera aggiorna il display live view durante l'esposizione.

Fotografia «Time» e «Live Time»

L'esposizione inizia quando si preme completamente il pulsante di scatto. Per terminare l'esposizione, premere di nuovo a fondo il pulsante di scatto.

- Quando è selezionata la fotografia Live Time, potete scegliere quanto spesso la fotocamera aggiorna il display live view durante l'esposizione.

1 Ruotate la ghiera modalità su **B**.

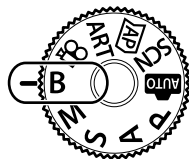

2 Selezionate [BULB]/[LIVE BULB] (fotografia posa B) o [TIME]/[LIVE TIME] (fotografia T).

- Per impostazione predefinita, la selezione viene effettuata ruotando la ghiera posteriore.

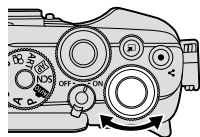

Fotografia Bulb o Time

3 Premete il pulsante **MENU**.

- Vi verrà chiesto di scegliere l'intervallo a cui viene aggiornata l'anteprima.

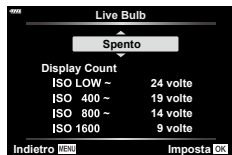

4 Evidenziate un intervallo usando Δ ∇ .

- 5 Premete il pulsante **OK** per selezionare l'opzione evidenziata.
 - Vengono visualizzati i menu.
- 6 Premete il pulsante **MENU** per uscire dai menu.
 - Se è selezionata un'opzione diversa da [Spento], [LIVE BULB] o [LIVE TIME] appariranno sul display.
- 7 Regolate il diaframma.
 - Per impostazione predefinita, il diaframma può essere regolato usando la ghiera anteriore.



Diaframma

8 Fotografare.

- Nelle modalità Bulb e Live Bulb, mantenete premuto il pulsante di scatto. L'esposizione termina quando il pulsante viene rilasciato.
 - Nelle modalità Time e Live Time, premete fino in fondo il pulsante di scatto una volta per iniziare l'esposizione e di nuovo per terminarla.
 - L'esposizione termina automaticamente quando viene raggiunto il tempo selezionato per [Timer Bulb/Time]. L'impostazione predefinita è [8 min]. Il tempo può essere modificato. [Timer Bulb/Time] (P. 149)
 - [Rid rumore] viene applicato dopo lo scatto. Il display mostra il tempo rimanente fino al completamento del processo. È possibile scegliere le condizioni in cui viene eseguita la riduzione del rumore (P. 149).
- Durante la fotografia Live Time, è possibile aggiornare l'anteprima premendo a metà il pulsante di scatto.
 - Alcune limitazioni si applicano alla scelta delle impostazioni di sensibilità ISO disponibili.
 - Durante la ripresa esistono dei limiti per le impostazioni delle seguenti funzioni. Scatto in sequenza, autoscatto, ripresa Time Lapse, stabilizzazione immagine, esposizione multipla^{*1,2}, ecc.
 - *1 Quando un'opzione diversa da [Spento] è selezionata per [Live Bulb] o [Live Time] (P. 149)
 - *2 Quando l'interruttore del controllo profilo è in posizione COLOR/MONO (P. 46)
 - Stabiliz img (P. 96) si disattiva automaticamente.
 - A seconda delle impostazioni della fotocamera, della temperatura e della situazione, è possibile notare disturbi o punti luminosi nel monitor. Questi possono talvolta apparire nelle immagini anche quando [Rid rumore] (P. 149) è abilitato.

Rumore nelle immagini

Durante le riprese con tempi di posa lenti, può apparire del disturbo sulle immagini. Questo fenomeno avviene quando la temperatura aumenta nel sensore o nel suo circuito, provocando una generazione di corrente in quelle sezioni del sensore che non sono normalmente esposte alla luce. Ciò può avvenire anche quando si riprende con un'impostazione ISO alta in un ambiente a temperature elevate. Per ridurre questo disturbo, la fotocamera attiva la funzione di riduzione del disturbo. [Rid rumore] (p. 149)



- Durante la fotografia Bulb/Time, la luminosità del soggetto nel display è migliorata per facilitare la visualizzazione quando l'illuminazione è scarsa. [LV Est.] (P. 148)

Combinazione di illuminazione

(Fotografia Composita Live)

Lasciate l'otturatore aperto per un'esposizione prolungata. Potete visualizzare le scie luminose lasciate dai fuochi artificiali o le stelle e fotografarle senza cambiare l'esposizione dello sfondo. La fotocamera combina scatti multipli e li registra come singola fotografia.

1 Ruotate la ghiera modalità su **B**.

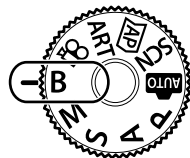

2 Selezionate [LIVE COMP] (fotografia Composita Live).

- Per impostazione predefinita, la selezione viene effettuata ruotando la ghiera posteriore.

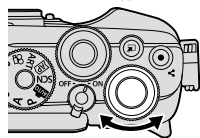

Fotografia Composita Live

3 Premete il pulsante **MENU**.

- Verrà visualizzato il menu [Impostazioni composita].

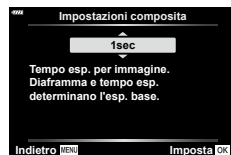

4 Evidenziate un'esposizione usando $\Delta \nabla$.

- Scegliete un tempo di esposizione compreso tra 1/2 e 60 s.

5 Premete il pulsante \odot per selezionare l'opzione evidenziata.

- Vengono visualizzati i menu.

6 Premete il pulsante **MENU** ripetutamente per uscire dai menu.

7 Regolate il diaframma.

- Per impostazione predefinita, il diaframma può essere regolato usando la ghiera anteriore.

8 Premete fino in fondo il pulsante di scatto per preparare la fotocamera.

- La fotocamera è pronta a scattare quando viene visualizzato [Pronto per fotografia composita].



9 Premete il pulsante di scatto per avviare la ripresa.

- La fotografia composita live si avvierà. Il display verrà aggiornato per ciascuna esposizione.

10 Premete nuovamente il pulsante di scatto per terminare la ripresa.

- La fotografia composita live può continuare per un massimo di tre ore. Il tempo di registrazione massimo disponibile varia in base al livello della batteria e alle condizioni di scatto.
- Alcune limitazioni si applicano alla scelta delle impostazioni di sensibilità ISO disponibili.
- Per ridurre la sfocatura causata dall'ondeggiamento della fotocamera, fissate la fotocamera su un treppiede stabile e usate uno scatto remoto controllato mediante OI.Share (P. 163).
- Durante la ripresa esistono dei limiti per le impostazioni delle seguenti funzioni.
 - Scatto in sequenza, autoscatto, ripresa Time Lapse, stabilizzazione immagine, esposizione multipla, ecc.
- [📷 Stabilizz img] (P. 96) si disattiva automaticamente.
- 💡
- Il tempo di esposizione per ciascuna esposizione effettuata durante la fotografia composita live può essere scelto in anticipo utilizzando i menu. 🖱️ ⚙️ Menu Custom D2 > [Impostazioni composita] (P. 149)

Usate l'interruttore di controllo profilo per passare alla fotografia con controllo profilo. Potete scegliere le opzioni di ottimizzazione dell'immagine sulla schermata del controllo profilo.

- La fotografia con controllo profilo è disponibile solo quando la ghiera della modalità è ruotata su **P**, **A**, **S**, **M** o **B**.
- Alcune funzioni, come l'esposizione multipla, non possono essere usate con questa funzione.
- Se [RAW] è selezionato per la qualità immagine, quest'ultima viene impostata automaticamente su RAW+JPEG.
- Può essere utilizzato anche il touch screen.

Scatto di immagini monocromatiche ottimizzate

(Controllo profilo monocromatico)

Potete applicare un filtro colore alle immagini monocromatiche (Effetto Filtro colore), modificare la quantità di luce periferica (Ombreggiatura) e regolare le aree chiare e scure dell'immagine (Controllo alte luci e ombre).

1 Ruotate l'interruttore del controllo profilo su COLOR/MONO.

- Verrà visualizzata la schermata del controllo profilo.

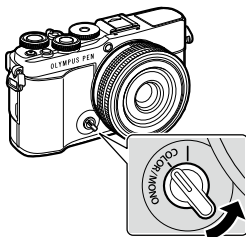

2 Scegliete un profilo usando Δ ∇ e selezionate un'opzione da [Mono1] a [Mono4] usando \triangleleft \triangleright .

- Potete usare le ghiere posteriori per selezionare [Mono1/2/3/4].
- Di seguito sono indicate le preimpostazioni da [Mono1] a [Mono4].



Profilo

Mono1	Profilo monocromatico 1	Preset «Monocromatico» standard con tutte le impostazioni ai loro valori di default (± 0)
Mono2	Profilo monocromatico 2	Impostazione che produce l'effetto film in bianco e nero
Mono3	Profilo monocromatico 3	Impostazione che produce l'effetto film in bianco e nero a infrarossi
Mono4	Profilo monocromatico 4	Impostazione che riduce il contrasto per un aspetto più delicato

- 3** Usate Δ ∇ per scegliere un'opzione e regolare le impostazioni (P. 48).
- 4** Premete il pulsante \odot .
- 5** Scattate.
 - Per tornare alla schermata del controllo profilo, premete il pulsante \square .

Opzioni di ottimizzazione dell'immagine per il controllo profilo monocromatico

■ Effetto Filtro colore

Potete applicare un filtro colore alle immagini monocromatiche scegliendo tra otto colori e tre livelli di intensità.

- 1 Scegliete l'effetto Filtro colore usando Δ ∇ sulla schermata del controllo profilo.

- Tenete premuto il pulsante OK per ripristinare l'effetto del filtro colore.



Effetto Filtro colore

- 2 Scegliete un colore per il filtro usando la ghiera anteriore e regolate l'intensità usando la ghiera posteriore.

- Una volta modificata l'impostazione, viene visualizzato «*» a destra dell'icona dell'opzione.
- Le impostazioni vengono salvate come profilo attuale (da [Mono1] a [Mono4]).



■ Editor vign.

Potete regolare l'illuminazione periferica delle immagini.

- 1 Scegliete Editor ombreggiatura usando Δ ∇ sulla schermata del controllo profilo.

- Usate la ghiera anteriore per regolare l'ombreggiatura.
- Tenete premuto il pulsante OK per ripristinare l'ombreggiatura predefinita.

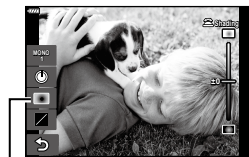

Editor vign.

- Una volta modificata l'impostazione, viene visualizzato «*» a destra dell'icona dell'opzione.
- Le impostazioni vengono salvate come profilo attuale (da [Mono1] a [Mono4]).

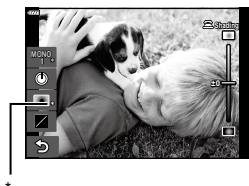

■ Controllo alte luci e ombre

Regolate separatamente la luminosità di alte luci, mezzitoni e ombre. Otterrete un maggiore controllo dell'esposizione rispetto a quello che potreste fare con la sola compensazione dell'esposizione. Potete scegliere di rendere più scure e alte luci o di schiarire le ombre.

1 Scegliete Controllo alte luci e ombre usando

△ ▽ sulla schermata del controllo profilo.

- Tenete premuto il pulsante  per ripristinare le luci e ombre predefinite.

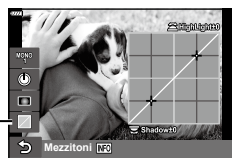

Controllo alte luci e ombre

2 Premete il pulsante **INFO** per scegliere l'intervallo di toni desiderato.

- L'intervallo dei toni cambia ogni volta che si preme il pulsante.

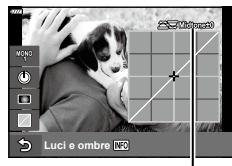

Intervallo di toni selezionato

3 Ruotate le ghiera per scegliere l'impostazione desiderata.

- **[Luci e ombre] (Alte luci e ombre) selezionato**
Regolate le alte luci usando la ghiera anteriore e le ombre usando la ghiera posteriore.
- **[Mezzitoni] selezionato**
Utilizzate la ghiera anteriore o posteriore.

- Una volta modificata l'impostazione, viene visualizzato «*» a destra dell'icona dell'opzione.
- Le impostazioni vengono salvate come profilo attuale (da [Mono1] a [Mono4]).

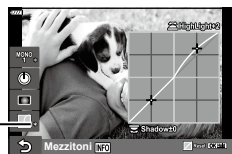

*



- Oltre a Filtro colore/Ombreggiatura/Alte luci e ombre, potete anche regolare il colore, l'aspetto della grana, ecc.
Effetto grana pellicola (P. 107)/Nitidezza (P. 106)/ Colore monocromatico (P. 109)/ Contrasto (P. 106)

- Quando scegliete un profilo sulla schermata del controllo profilo usando Δ ∇ e premete il pulsante OK button, le impostazioni di Filtro colore (P. 48)/ Ombreggiatura (P. 48)/Alte luci e ombre (P. 49) per il profilo selezionato ([Mono1/2/3/4]) vengono ripristinate ai valori predefiniti. Allo stesso tempo, anche le seguenti impostazioni vengono ripristinate.
Effetto grana pellicola (P. 107)/Nitidezza (P. 106)/
Colore monocromatico (P. 109)/ Contrasto (P. 106)



Profilo

Scattare foto con regolazione individuale dei colori (Controllo Profilo colore)

Potete regolare la saturazione di ciascun colore (Livello di saturazione), modificare la quantità di luce periferica (Ombreggiatura) e regolare le aree chiare e scure dell'immagine (Controllo alte luci e ombre).

1 Ruotate l'interruttore del controllo profilo su COLOR/MONO.

- Verrà visualizzata la schermata del controllo profilo.

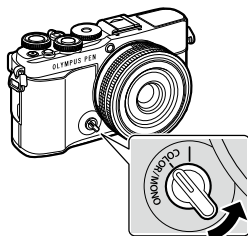

2 Scegliete un profilo usando Δ / ∇ e selezionate un'opzione da [Color1] a [Color4] usando \triangleleft / \triangleright .

- Potete usare le ghiera posteriore per selezionare [Color1/2/3/4].
- Di seguito sono indicate le preimpostazioni da [Color1] a [Color4].



Profilo

Color1	Profilo colore 1	Ripristina il «Naturale» standard con tutte le impostazioni ai loro valori di default (± 0)
Color2	Profilo colore 2	Impostazione con colori profondi e austeri
Color3	Profilo colore 3	Impostazione che conferisce l'effetto film con colori profondi e ad alta saturazione
Color4	Profilo colore 4	Impostazione con toni leggeri e delicati

3 Usate Δ / ∇ per scegliere un'opzione e regolare le impostazioni (P. 52).

4 Premete il pulsante \odot .

5 Scattate.

- Per tornare alla schermata del controllo profilo, premete il pulsante \square .

Opzioni di ottimizzazione dell'immagine per il controllo profilo colore

■ Livello di saturazione

Può essere regolata la saturazione di dodici diversi colori fino a ± 5 , mentre si controlla l'effetto risultante sullo schermo.

- 1 Scegliete Livello di saturazione usando $\Delta \nabla$ sulla schermata del controllo profilo.

- Tenete premuto il pulsante \odot per ripristinare il livello di saturazione predefinito.



Livello di saturazione

- 2 Impostate la tonalità utilizzando la ghiera anteriore e la saturazione utilizzando la ghiera posteriore.

- Le modifiche effettuate con [Colora tutto] visualizzate sopra al Controllo Profilo colore saranno applicate a tutti i colori.
 - Per modificare tutti i colori simultaneamente, premete il pulsante **INFO** e ruotate la ghiera posteriore per regolare la saturazione.
- Una volta modificata l'impostazione, viene visualizzato «*» a destra dell'icona dell'opzione.
 - Le impostazioni vengono salvate come profilo attuale (da [Color1] a [Color4]).



*

■ Editor vign.

Potete regolare l'illuminazione periferica delle immagini.

- 1 Scegliete Editor ombreggiatura usando $\Delta \nabla$ sulla schermata del controllo profilo.

- Usate la ghiera anteriore per regolare l'ombreggiatura.
- Tenete premuto il pulsante \odot per ripristinare l'ombreggiatura predefinita.



Editor vign.

- Una volta modificata l'impostazione, viene visualizzato «*» a destra dell'icona dell'opzione.
- Le impostazioni vengono salvate come profilo attuale (da [Color1] a [Color4]).



*

■ Controllo alte luci e ombre

Regolate separatamente la luminosità di alte luci, mezzitoni e ombre. Otterrete un maggiore controllo dell'esposizione rispetto a quello che potreste fare con la sola compensazione dell'esposizione. Potete scegliere di rendere più scure e alte luci o di schiarire le ombre.

1 Scegliete Controllo alte luci e ombre usando

△ ▽ sulla schermata del controllo profilo.

- Tenete premuto il pulsante  per ripristinare le luci e ombre predefinite.

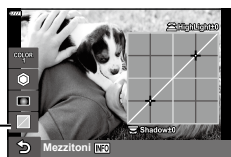

Controllo alte luci e ombre

2 Premete il pulsante **INFO** per scegliere l'intervallo di toni desiderato.

- L'intervallo dei toni cambia ogni volta che si preme il pulsante.



Intervallo di toni selezionato

3 Ruotate le ghiera per scegliere l'impostazione desiderata.

- **[Luci e ombre] (Alte luci e ombre) selezionato**

Regolate le alte luci usando la ghiera anteriore e le ombre usando la ghiera posteriore.

- **[Mezzitoni] selezionato**

Utilizzate la ghiera anteriore o posteriore.

- Una volta modificata l'impostazione, viene visualizzato «*» a destra dell'icona dell'opzione.
- Le impostazioni vengono salvate come profilo attuale (da [Color1] a [Color4]).

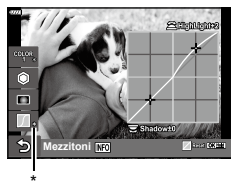

- Oltre a Profilo colore/Ombreggiatura/Alte luci e ombre, potete anche regolare la nitidezza e/o il contrasto dell'immagine.

Nitidezza (P. 106)/Contrasto (P. 106)

- Quando scegliete un profilo sulla schermata del controllo profilo usando △ ▽ e premete il pulsante  button, le impostazioni di Profilo colore (P. 52)/ Ombreggiatura (P. 52)/Alte luci e ombre (P. 53) per il profilo selezionato ([Color1/2/3/4]) vengono ripristinate ai valori predefiniti. Allo stesso tempo, anche le seguenti impostazioni vengono ripristinate.

Nitidezza (P. 106)/Contrasto (P. 106)



Profilo

Lasciar scegliere alla fotocamera le impostazioni (modalità AUTO)

La fotocamera regola le impostazioni per adattarsi alla scena; l'unica azione necessaria è premere il pulsante di scatto.

Usate Live Guide per regolare i parametri come colore, luminosità e sfocatura sfondo.

2

Fotografia

1 Impostate la ghiera modalità su **AUTO**.

- In modalità automatica, la fotocamera seleziona automaticamente l'opzione della modalità scena appropriata per il soggetto quando si preme il pulsante di scatto a metà. Una volta effettuata la selezione, l'icona **AUTO** nell'angolo in basso a sinistra del display verrà sostituita dall'icona per la scena scelta.

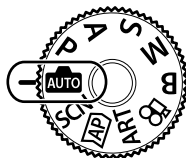

2 Per regolare le impostazioni di ripresa, visualizzate Live Guide premendo il pulsante .

- Usate Δ ∇ per evidenziare un elemento nelle Live Guide e premete **OK** per visualizzare un cursore.



Elementi della guida

3 Usate Δ ∇ per posizionare il cursore e scegliete il livello.

- Premete il pulsante **OK** per salvare le modifiche.
- Per uscire, premete il pulsante **MENU**.
- Quando è selezionato [Suggerimento ripresa], usate Δ ∇ per evidenziare un elemento e premete il pulsante **OK** per visualizzare i dettagli.
- L'effetto del livello selezionato è visibile nel display. Se selezionate [Sfondo sfocato] o [Effetto movimento], il display torna normale, ma l'effetto selezionato sarà visibile nella fotografia finale.

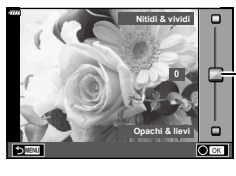

Cursore

4 Per impostare più Live Guide, ripetete i Passi 2 e 3.

- Appare un segno di spunta sulla voce delle Live Guide già impostate precedentemente.
- [Sfondo sfocato] e [Effetto movimento] non possono essere impostati contemporaneamente.





5 Scattate.

- Per nascondere la Live Guide, premete il pulsante **MENU**.
- Se [RAW] è selezionato per la qualità immagine, quest'ultima viene impostata automaticamente su RAW+JPEG.
- Alcune impostazioni della Live Guide non vengono applicate alla copia RAW.
- Con alcuni livelli di impostazione della guida live, le immagini potrebbero apparire sgranate.
- Le modifiche ai livelli di impostazione della Live Guide potrebbero non essere visibili nel monitor.
- Le frequenza di fotogrammi diminuiscono più il cursore [Effetto movimento] è vicino a [Movimento mosso].
- Non potete usare il flash se è impostata Live Guide.
- La selezione di impostazioni della Live Guide che eccedono i limiti dei valori di esposizione della fotocamera può provocare immagini sovraesposte o sottoesposte.



- Può essere utilizzato anche il touch screen.

e-Ritratto One Touch

Potete migliorare la carnagione dei soggetti del ritratto abilitando e-Ritratto One-Touch; toccate l'icona  (e-Ritratto One-Touch) per attivarlo su .

 «Scatto di foto in modalità autoritratto» (P. 78)



Icona e-Ritratto One-touch

La fotocamera ottimizza automaticamente le impostazioni per il soggetto o la scena.

1 Ruotate la ghiera modalità su **SCN**.

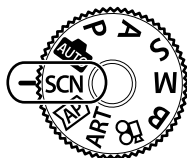

2 Usate Δ ∇ \triangleleft \triangleright per evidenziare una scena e premete il pulsante \odot .



3 Usate \triangleleft \triangleright per evidenziare una modalità scene e premete il pulsante \odot .

- Premete il pulsante \square per scegliere una scena diversa.

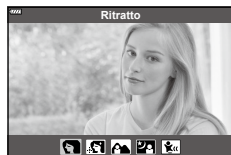









4 Scattate.

















- Può essere utilizzato anche il touch screen.



Tipi di modalità scene

Tipo di soggetto	Modalità scena	Descrizione
Persone	Ritratto	Adatta per ritratti. Esalta la texture della pelle.
	e-Ritratto	Ammorbidisce le tonalità e la texture della pelle. La fotocamera registra due immagini: una con l'effetto applicato e una senza.
	Paes+Ritratto	Adatta per ritratti con un paesaggio sullo sfondo. Mette a fuoco nei punti vicini e lontani.
	Notte+Ritratto	Adatta per ritratti con sfondo notturno. Sollevate il flash (P. 84). E' consigliato l'utilizzo di un treppiede e di un telecomando mediante Ol.Share (P. 163).
	Bambini	Adatto per fotografie di bambini o altri soggetti attivi.

Tipo di soggetto	Modalità scena	Descrizione
Panorama notturno	 Paesaggio notturno	Adatta per riprese di scene notturne con il treppiede. E' consigliato l'utilizzo di un treppiede e di un telecomando mediante OI.Share (P. 163).
	 Notte+Ritratto	Adatta per ritratti con sfondo notturno. Sollevate il flash (P. 84). E' consigliato l'utilizzo di un treppiede e di un telecomando mediante OI.Share (P. 163).
	 Cielo stellato	Questa modalità è adatta per fotografare scene notturne senza utilizzare un treppiede. Riduce l'effetto sfuocato durante le riprese di scene con poca illuminazione. La fotocamera realizza otto esposizioni e le combina in una fotografia singola.
	 Fuochi d'artificio	Adatta per riprendere fuochi d'artificio di notte. E' consigliato l'utilizzo di un treppiede e di un telecomando mediante OI.Share (P. 163).
	 Scie luminose	<p>La fotocamera scatta automaticamente immagini multiple, individua unicamente le nuove aree luminose e le ricomponi in una singola immagine. Con una esposizione normale di lunga durata, l'immagine di una traccia di luce come le scie delle stelle con edifici di colore chiaro tende a essere troppo chiara. Potete scattare queste immagini senza sovraesposizione mentre ne verificate il progredire. Premete il pulsante di scatto per avviare la registrazione, quindi visualizzate il risultato della variazione nel monitor e premete nuovamente il pulsante di scatto per terminare la ripresa una volta ottenuto il risultato desiderato (massimo 3 ore). E' consigliato l'utilizzo di un treppiede e di un telecomando mediante OI.Share (P. 163).</p> <ul style="list-style-type: none"> • Per informazioni sullo scatto di foto mediante questa funzione, vedere «[Composita Live]: Fotografia Composita Live» (P. 61), a partire dal passaggio 2. • E' possibile accedere alle impostazioni avanzate mediante la fotografia Composita Live (composito in campo chiaro e scuro) in modalità B (P. 44).
Movimento	 Sport	Adatta per la ripresa di azioni in rapido movimento. La fotocamera scatta fotografie mentre premete il pulsante di scatto.
	 Bambini	Adatto per fotografie di bambini o altri soggetti attivi.
	 Panoramica	Scegliete di sfocare lo sfondo dietro agli oggetti in movimento. La fotocamera sceglie la velocità di scatto ottimale in base al movimento della fotocamera.

Tipo di soggetto	Modalità scena	Descrizione
Paesaggio	 Paesaggio	Adatta per scatti di panorami. Enfatizza la nitidezza e il contrasto.
	 Tramonto	Adatta per riprendere tramonti/albe. Riproduce i colori in modo vivido.
	 Spiaggia & Neve	Adatta per immortalare montagne e paesaggi coperti di neve, spiagge con sabbia bianche, ecc.
	 Panorama	Scattate foto panoramiche con un angolo visivo più ampio rispetto ad altri tipi di scatti. • Per informazioni sullo scatto di foto mediante questa funzione, vedere «Fotografia Panorama» (P. 66), a partire dal passaggio 3.
	 HDR Controluce	Adatto per scene ad elevato contrasto. Ogni volta che viene premuto il pulsante dell'otturatore, la fotocamera effettua quattro scatti e successivamente li unisce in un'unica immagine con esposizione corretta. • Per informazioni sullo scatto di foto mediante questa funzione, vedere «[HDR]: scatto di foto composite con HDR» (P. 64), a partire dal passaggio 3.
Interni	 Lume di candela	Adatta per riprendere scene a lume di candela. Crea un'atmosfera delicata.
	 Silenzio [♥]	Disattiva le luci e i suoni della fotocamera in situazioni in cui potrebbero essere indesiderati. • Per informazioni sullo scatto di foto mediante questa funzione, vedere «Modalità [Silenzio [♥]]» (P. 65), a partire dal passaggio 2.
	 Ritratto	Adatta per ritratti. Esalta la texture della pelle.
	 e-Ritratto	Ammorbidisce le tonalità e la texture della pelle. La fotocamera registra due immagini: una con l'effetto applicato e una senza.
	 Bambini	Adatto per fotografie di bambini o altri soggetti attivi.
		 HDR Controluce

Tipo di soggetto	Modalità scena	Descrizione
Primi piani	 Macro	Adatta per primi piani.
	 Macro natura	Adatta per primi piani vividi di fiori e insetti.
	 Documenti	Adatta per foto di orari o altri documenti. La fotocamera intensifica il contrasto tra testo e sfondo.
	 Scatto multi-focus	La fotocamera scatta otto foto, variando la distanza focale in ogni scatto. <ul style="list-style-type: none"> Per informazioni sullo scatto di foto mediante questa funzione, vedere «[Bracketing messa a fuoco]: variazione della distanza focale in una serie di scatti» (P. 69), a partire dal passaggio 2.

- Per aumentare i vantaggi delle modalità scene, alcune impostazioni delle funzioni di ripresa sono disattivate.
- A volte potrebbe essere necessario registrare immagini usando [e-Ritratto]. Inoltre, quando la modalità della qualità dell'immagine è [RAW], l'immagine viene registrata in RAW+JPEG.
- Non potete registrare i filmati usando [e-Ritratto], [Cielo stellato], [Panorama] o [HDR retroill.].
- Le foto [Cielo stellato] scattate con [RAW] selezionato per la qualità immagine verranno registrate in formato RAW+JPEG, con il primo fotogramma registrato in immagine RAW e il composito finale in immagine JPEG.
- [HDR retroill.] registra le immagini con elaborazione HDR in formato JPEG. Quando la modalità della qualità dell'immagine è impostata su [RAW], l'immagine viene registrata in RAW+JPEG.
- In modalità [Panoramica], appare  quando viene rilevato uno spostamento, se invece non vengono percepiti movimenti appare .
- Se state utilizzando un obiettivo con interruttore per la stabilizzazione d'immagine in modalità [Panoramica], spegnere lo stabilizzatore.
In caso di luminosità eccessiva, gli effetti di spostamento potrebbero non essere eseguiti. Utilizzare un filtro ND disponibile in commercio per ottenere gli effetti in modo più semplice.

Utilizzate per l'accesso rapido alle impostazioni di ripresa avanzate.

1 Ruotate la ghiera modalità su **AP**.

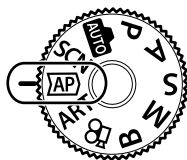

2 Usate **<D>** per evidenziare una modalità AP.

- Alcune modalità offrono opzioni aggiuntive a cui è possibile accedere usando **∇**.



3 Premere il pulsante **OK** per selezionare la modalità evidenziata.



- Premete il pulsante **↵** per scegliere una modalità diversa. Se vengono visualizzate opzioni aggiuntive, premete **△**.



- In alcune modalità, la ghiera anteriore può essere utilizzata per la compensazione dell'esposizione (P. 80) e quella posteriore per la variazione di programma (P. 36).
- Può essere utilizzato anche il touch screen.



Opzioni modalità AP

Modalità AP	Descrizione	
Composita Live	Permette di registrare le scie luminose di stelle e altri oggetti mantenendo l'esposizione costante.	61
Live Time	Per foto di fuochi o scenari notturni. Effettuate esposizioni prolungate a velocità di scatto selezionate.	62
Esposizione multipla	Combina due diverse immagini una sull'altra.	63
HDR	Cattura i dettagli in condizione di alte luci o di ombra.	64
Silenzio [♥]	Disattiva le luci e i suoni della fotocamera in situazioni in cui potrebbero essere indesiderati.	65
Panorama	Consente di scattare una serie di foto che vengono unite insieme per creare una foto grandangolare. Scegliete tra due angoli di vista: un angolo più ampio del normale () o uno ancora più ampio ()	66
Comp. eff. trapezio	Corregge gli effetti prospettici in foto di edifici o panorami.	67
AE Bracketing	Ogni volta che viene premuto il pulsante di scatto, la fotocamera scatta una serie di foto, variando l'esposizione in ogni scatto.	68

Modalità AP	Descrizione	
 Bracketing messa a fuoco	Ogni volta che viene premuto il pulsante di scatto, la fotocamera scatta una serie di otto foto, variando la distanza focale in ogni scatto.	69



[Composita Live]: Fotografia Composita Live

Create foto che registrano scie luminose di stelle o altri oggetti senza modificare la luminosità dello sfondo; durante la ripresa, i risultati possono essere visualizzati nel monitor. E' possibile regolare il bilanciamento del bianco o la modalità foto e altre impostazioni non disponibili con l'opzione «Scie luminose» della modalità **SCN**.

- 1** Evidenziate [Composita Live] nella schermata di selezione della modalità AP (P. 60) e premete il pulsante .
 - 2** Premete a metà il pulsante di scatto per mettere a fuoco.
 - Per ridurre la sfocatura causata dall'ondeggiamento della fotocamera, fissate la fotocamera su un treppiede stabile e usate uno scatto remoto controllato mediante OI.Share (P. 163).
 - Se l'indicatore di messa a fuoco lampeggia, la fotocamera non è a fuoco.
 - 3** Premete a fondo il tasto di scatto per fotografare.
 - La fotocamera configura automaticamente le impostazioni adatte e inizia la ripresa.
 - Dopo aver premuto il pulsante di scatto, c'è un tempo di intervallo prima dello scatto effettivo.
 - L'immagine composita sarà visualizzata ad intervalli regolari.
 - 4** Premete nuovamente il pulsante di scatto per interrompere la ripresa.
 - Visualizzate il risultato della variazione nel monitor e premete il pulsante di scatto per terminare la ripresa una volta ottenuto il risultato desiderato.
 - La durata di una singola ripresa raggiunge le 3 ore.
-  • E' possibile accedere alle impostazioni avanzate mediante la fotografia Composita Live (composito in campo chiaro e scuro) in modalità **B** (P. 44).





[Live Time]: fotografia Live Time

E' possibile realizzare lunghe esposizioni senza dover tenere premuto il pulsante di scatto. Potete visualizzare il risultato della variazione nel monitor durante la ripresa.

- 1 Evidenziate [Live Time] nella schermata di selezione della modalità AP (P. 60).
 - 2 Premete ∇ , usate $\triangleleft \triangleright$ per scegliere il tempo di esposizione massimo, quindi premete il pulsante \odot .
 - La velocità di aggiornamento del display può variare automaticamente in base al tempo di esposizione massimo selezionato.
 - Più è breve il tempo di esposizione massimo, maggiore è la velocità di aggiornamento del display.
- 
- 3 Premete a metà il pulsante di scatto per mettere a fuoco.
 - Per ridurre la sfocatura causata dall'ondeggiamento della fotocamera, fissate la fotocamera su un treppiede stabile e usate uno scatto remoto controllato mediante OI.Share (P. 163).
 - Se l'indicatore di messa a fuoco lampeggia, la fotocamera non è a fuoco.
 - 4 Premete a fondo il pulsante di scatto per avviare la fotografia Live Time.
 - La fotocamera regola automaticamente le impostazioni e inizia la ripresa.
 - Potete visualizzare il risultato della variazione nel monitor.
 - 5 Premete nuovamente il pulsante di scatto per interrompere la ripresa.
 - Visualizzate il risultato della variazione nel monitor e premete il pulsante di scatto per terminare la ripresa una volta ottenuto il risultato desiderato.
 - La ripresa termina automaticamente quando viene raggiunto il tempo di esposizione selezionato.
- 
- Le opzioni di esposizione prolungata (Bulb/Time) nella modalità **B** offrono impostazioni più avanzate (P. 42).

[Esp Multip]: scatto con esposizioni multiple

Combina due diverse immagini una sull'altra.

- 1 Evidenziate [Esp Multip] nella schermata di selezione della modalità AP (P. 60) e premete il pulsante .
- 2 Premete a metà il pulsante di scatto per mettere a fuoco.
 - Se l'indicatore di messa a fuoco lampeggia, la fotocamera non è a fuoco.
- 3 Premete a fondo il pulsante di scatto per il primo scatto.
 -  viene visualizzato in verde quando iniziate a fotografare.
 - L'immagine viene sovrainposta sul monitor.
 - Premete  per eliminare l'ultimo scatto.
- 4 Scattate una seconda fotografia.
 - Usate la prima immagine come guida per comporre la seconda fotografia.
 - La fotocamera non va in modalità riposo quando è attiva l'esposizione multipla.
 - L'esecuzione di una delle seguenti azioni comporta l'eliminazione automatica della seconda fotografia:
 - La fotocamera viene spenta, viene premuto il pulsante , viene premuto il pulsante **MENU**, viene premuto il pulsante , viene ruotata la ghiera modalità, la carica della batteria è in esaurimento, viene collegato qualsiasi cavo alla fotocamera.



- Per maggiori informazioni sulla creazione di immagini sovrapposte:  «Combinazione di immagini (Overlay immagini)» (P. 142)



- Potete utilizzare le impostazioni avanzate quando selezionate [Esp Multip] in modalità **P/A/S/M** mentre l'interruttore del controllo profilo non è in posizione COLOR/MONO.
 -  «Registrazione di esposizioni multiple in una singola immagine (Esp Multip)» (P. 131)

[HDR]: scatto di foto composite con HDR

Cattura i dettagli in condizione di alte luci o di ombra. La fotocamera varia l'esposizione durante una serie di quattro scatti e li combina in un'unica immagine.

- 1 Evidenziate [HDR] nella schermata di selezione della modalità AP (P. 60).
- 2 Premete ∇ , usate $\triangleleft \triangleright$ per scegliere [HDR1] o [HDR2], quindi premete il pulsante \odot .







HDR1	Vengono acquisiti quattro scatti, ciascuno con un'esposizione diversa, quindi vengono combinati in un'immagine HDR all'interno della fotocamera.
HDR2	HDR2 garantisce un'immagine migliore di HDR1. La sensibilità ISO è fissata a 200.



- 3 Premete a metà il pulsante di scatto per mettere a fuoco.
 - Se l'indicatore di messa a fuoco lampeggia, la fotocamera non è a fuoco.
 - 4 Premete a fondo il pulsante di scatto per avviare la fotografia HDR.
 - La fotocamera scatta automaticamente quattro fotografie quando il pulsante dello scatto viene premuto.
- E' possibile riscontrare rumore in foto scattate in condizioni associate a velocità di scatto ridotte.
 - Per risultati migliori, stabilizzate la fotocamera montandola, ad esempio, su un treppiede.
 - L'immagine visualizzata nel monitor durante la ripresa differisce dall'immagine HDR finale.
 - L'immagine con elaborazione HDR viene salvata come file JPEG. Quando la modalità della qualità dell'immagine è impostata su [RAW], l'immagine viene registrata in RAW+JPEG.
 - La modalità foto è fissata su [Naturale] e lo spazio colore è fissato su [sRGB].

Modalità [Silenzio [♥]]



Disattiva le luci e i suoni della fotocamera in situazioni in cui potrebbero essere indesiderati.

- 1 Evidenziate [Silenzio [♥]] nella schermata di selezione della modalità AP (P. 60) e premete il pulsante .
 - 2 Premete a metà il pulsante di scatto per mettere a fuoco.
 - Se l'indicatore di messa a fuoco lampeggia, la fotocamera non è a fuoco.
 - 3 Premete a fondo il tasto di scatto per fotografare.
 - Quando viene rilasciato l'otturatore, il monitor si oscurerà per alcuni secondi. Non si sentirà il rumore dell'otturatore.
 - E' possibile non ottenere i risultati desiderati in condizioni di sorgente luminosa con sfarfallio, quale lampade a fluorescenza o a LED, o se il soggetto si muove improvvisamente durante lo scatto.
 - Quando è selezionato [Silenzio [♥]] nella modalità **SCN** o **AP**, vengono intraprese le seguenti misure per ridurre il suono e la luce prodotti dalla fotocamera.
 - Otturatore elettronico: Abilitato
 - ): Spento
 - Illuminat AF: Spento
 - Modalità flash: Spento
 - La riduzione del rumore non è disponibile quando è selezionato [Silenzio [♥]] nella modalità **SCN** o **AP**.
 - Nota: a causa dell'otturatore elettronico, il soggetto potrebbe apparire distorto se la fotocamera viene mossa velocemente durante lo scatto o durante la ripresa di soggetti in rapido movimento.
- 
- Premete  per lo scatto in sequenza/foto con autoscatto (P. 86).
 - Le impostazioni avanzate possono essere utilizzate quando si seleziona la modalità fotografia Silenzio [♥] (P. 88) in modalità **P/A/S/M/ART**.  «Impostazioni antiurto/scatto silenzioso (Antiurto/Silenzio[♥])» (P. 135)

Fotografia Panorama

Eseguite una panoramica con la fotocamera seguendo la guida sullo schermo per creare una singola foto grandangolare (panorama).

- 1 Evidenziate [Panorama] nella schermata di selezione della modalità AP (P. 60).
- 2 Premete ∇ , quindi usate $\triangleleft \triangleright$ per evidenziare il tipo di panorama desiderato e premete il pulsante OK .

	Scattate foto panoramiche con un angolo visivo più ampio rispetto ad altri tipi di scatti.
	Scattate foto panoramiche con un angolo visivo più ampio rispetto a STD .



- 3 Evidenziate una direzione panoramica usando $\triangle \nabla \triangleleft \triangleright$ e premete il pulsante OK .
 - Potete anche selezionare la direzione panoramica usando le ghiera anteriore e posteriore.
- 4 Premete a metà il pulsante di scatto per mettere a fuoco.



- 5 Premete completamente il pulsante di scatto per scattare la foto, quindi eseguite lentamente la panoramica della fotocamera nella direzione indicata dalla freccia sullo schermo.
 - La freccia sullo schermo si sposta mentre eseguite la panoramica della fotocamera.
 - Per annullare la ripresa e tornare al passaggio 3, premete il pulsante **MENU**.



- 6 Quando la freccia sullo schermo raggiunge la fine della barra di avanzamento, la ripresa terminerà e la fotocamera creerà un panorama.



- Messa a fuoco, esposizione e così via sono fisse ai valori in atto all'inizio della registrazione.
- Prima che la freccia raggiunga la fine della barra di avanzamento, potete premere il pulsante OK o nuovamente il pulsante di scatto per terminare la ripresa e registrare un panorama dai dati registrati fino a quel punto.
- La ripresa potrebbe essere annullata con la visualizzazione di un errore nel caso in cui:
 - la panoramica della fotocamera è eseguita troppo lentamente o velocemente/la panoramica della fotocamera è eseguita diagonalmente/la panoramica della fotocamera è eseguita nella direzione opposta rispetto a quella della freccia sullo schermo/si esegue l'ingrandimento o la riduzione dello zoom/la panoramica non inizia entro un periodo di tempo stabilito
- La fotografia panorama potrebbe non essere disponibile con alcuni obiettivi.

[Comp. eff. trapezio]

La distorsione effetto trapezio dovuta all'influenza della lunghezza focale e della prossimità del soggetto può essere corretta o aumentata per esagerare gli effetti della prospettiva. La compensazione effetto trapezio può essere visualizzata in anteprima sul monitor durante lo scatto. L'immagine corretta viene creata da un ritaglio più piccolo, aumentando leggermente il rapporto di zoom effettivo.

1 Evidenziate [Comp. eff. trapezio] nella schermata di selezione della modalità AP (P. 60) e premete il pulsante **OK**.

2 Inquadrate il soggetto da scattare e regolate la compensazione effetto trapezio durante la visualizzazione del soggetto sul display.

- Usate le ghiera anteriore e posteriore per scegliere la quantità di compensazione.
- Usate $\Delta \nabla \triangleleft \triangleright$ per scegliere l'area registrata. In funzione della quantità di compensazione, potreste non essere in grado di scegliere l'area registrata
- Tenete premuto il pulsante **OK** per annullare le modifiche.
- Per regolare la compensazione dell'esposizione e altre opzioni di ripresa mentre è attiva la compensazione della chiave di volta, premete il pulsante **INFO** per visualizzare un altro display e non più quello della regolazione della chiave di volta. Per tornare alla compensazione dell'effetto trapezio, premete il pulsante **INFO** fino a visualizzare il display per la regolazione.



3 Premete a metà il pulsante di scatto per mettere a fuoco.

- Se l'indicatore di messa a fuoco lampeggia, la fotocamera non è a fuoco.

4 Premete a fondo il tasto di scatto per fotografare.

- Con l'aumentare della quantità di compensazione:
 - L'immagine diventa più sgranata
 - Il rapporto di zoom del ritaglio aumenta
 - Non sarà più possibile riposizionare il ritaglio in entrambe le schermate verticale e orizzontale
- Le fotografie vengono registrate nel formato RAW + JPEG quando per la qualità dell'immagine è selezionato [RAW].
- I risultati desiderati potrebbero non essere raggiunti con obiettivi convertitori.
- In base alla quantità di correzione, alcuni crocini AF potrebbero trovarsi fuori dall'area del display. Un'icona (\triangleleft , \triangle , $\triangleleft \square$ o $\square \triangleright$) viene visualizzata quando la fotocamera esegue la messa a fuoco su un crocino AF al di fuori dell'area del display.
- Se per [Stabilizz Img] viene selezionata una distanza di messa a fuoco, la correzione verrà regolata per tale distanza selezionata. Tranne quando utilizzate un obiettivo Micro Quattro Terzi o Quattro Terzi, scegliete una lunghezza focale utilizzando l'opzione [Stabilizz img] (P. 96).

[AE Bracketing]: variazione dell'esposizione in una serie di scatti

La fotocamera scatta una serie di foto, variando l'esposizione in ogni scatto.

- 1 Evidenziate [AE Bracketing] nella schermata di selezione della modalità AP (P. 60).
- 2 Premete ∇ , usate $\triangleleft \triangleright$ per scegliere il numero di scatti, quindi premete il pulsante \odot .

3f	Effettuate 3 scatti, il primo all'esposizione ottimale (± 0.0 EV), il secondo a -1.0 EV, e il terzo a $+1.0$ EV.
5f	Effettuate 5 scatti, il primo all'esposizione ottimale (± 0.0 EV), il secondo a -1.3 EV, il terzo a -0.7 EV, il quarto a $+0.7$ EV e il quinto a $+1.3$ EV.

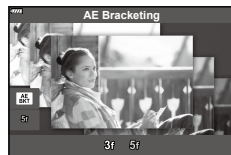



- 3 Premete a metà il pulsante di scatto per mettere a fuoco.
 - Se l'indicatore di messa a fuoco lampeggia, la fotocamera non è a fuoco.
- 4 Premete a fondo il tasto di scatto per fotografare.
 - Effettuate il numero impostato di scatti.
 - L'indicatore [BKT] diventa verde durante il bracketing.
 - La fotocamera esegue il bracketing del valore selezionato per la compensazione dell'esposizione.

[Bracketing messa a fuoco]: variazione della distanza focale in una serie di scatti

Ogni volta che viene premuto il pulsante di scatto, la fotocamera scatta una serie di otto foto, variando la distanza focale in ogni scatto.

- 1 Evidenziate [Bracketing messa a fuoco] nella schermata di selezione della modalità AP (P. 60).
- 2 Premete ∇ , usate $\langle \triangleright$ per scegliere la variazione di distanza focale in ogni scatto, quindi premete il pulsante \odot .

	La distanza focale varia in piccola quantità ad ogni scatto.
	La distanza focale varia in grande quantità ad ogni scatto.



- 3 Premete a metà il pulsante di scatto per mettere a fuoco.
 - Se l'indicatore di messa a fuoco lampeggia, la fotocamera non è a fuoco.
- 4 Premete a fondo il tasto di scatto per fotografare.
 - La fotocamera scatta otto foto, variando la distanza focale in ogni scatto. La fotocamera scatterà alla distanza focale e a distanza davanti e dietro di essa, quando il pulsante di scatto è premuto a metà.
 - L'indicatore **[BKT]** diventa verde durante il bracketing.
 - La messa a fuoco bracketing viene interrotta se lo zoom viene regolato durante la ripresa.
 - La ripresa termina quando la messa a fuoco raggiunge ∞ (infinito).
 - La messa a fuoco bracketing utilizza l'otturatore elettronico.
 - La messa a fuoco bracketing non è disponibile con obiettivi con attacchi conformi allo standard Quattro Terzi o alcuni conformi allo standard Micro Quattro Terzi.

Con gli Art Filter è facile divertirsi con gli effetti.

1 Ruotate la ghiera modalità su **ART**.

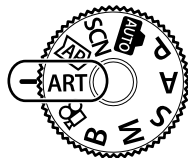

2 Usate $\triangleleft \triangleright$ per evidenziare un filtro.

- Il cursore appare sul display quando è evidenziato [Pop Art I/II], [Soft Focus], [Foro stenopeico I/II/III], [Cross Process I/II] o [Pellicola istantanea]. Utilizzare il cursore per regolare il livello del filtro artistico (P. 73).

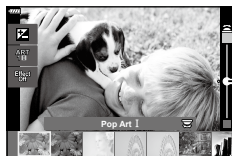

Cursore

3 Premete ∇ ed evidenziate un effetto usando $\triangleleft \triangleright$.

- Gli effetti disponibili possono variare in base al filtro selezionato (Soft focus, stenopeico, Effetto cornice, Effetto White Edge, Effetto Star Light, Sfocato, Effetto ombra, Filtro colore o Colore monocromatico).



Cursore

4 Premete ∇ per regolare la compensazione dell'esposizione.

- Il cursore apparirà sul display.
- Ruotate la ghiera anteriore per regolare la compensazione dell'esposizione.
- Scegliete valori positivi («+») per scattare fotografie più chiare, valori negativi («-») per rendere le foto più scure. Potete regolare l'esposizione di ± 5.0 EV. Durante la visualizzazione live, la luminosità del monitor sarà regolata a un massimo di soli $\pm 3,0$ EV. Se l'esposizione supera $\pm 3,0$ EV, la barra dell'esposizione inizierà a lampeggiare.
- Per ripristinare la compensazione dell'esposizione, tenete premuto il pulsante \odot .



Barra dell'esposizione

5 Premete il pulsante \odot .

6 Scattate.

- Premete il pulsante \square per scegliere un filtro artistico diverso. Se vengono visualizzati gli effetti, premete \triangle . Se viene visualizzato [Esposizione/Luminosità] premete ∇ .



- Le opzioni [Filtro colore] (P. 108) e [Colore monocromatico] (P. 109) sono disponibili con alcuni filtri artistici.
- Se premete il pulsante  nel passaggio 5, la ghiera anteriore può essere utilizzata per la compensazione dell'esposizione (P. 80) e quella posteriore per la variazione di programma (P. 36).
- Può essere utilizzato anche il touch screen.

Tipi di filtri artistici

Pop Art I/II	Mette in risalto la bellezza dei colori nell'immagine.
Soft Focus	Nell'immagine regna un'atmosfera dalle tonalità delicate.
Colori chiari e leggeri I/II	Con questo effetto nell'immagine vengono messi in risalto i toni caldi, disperdendo la luce e sovraesponendo leggermente l'immagine.
Toni Leggeri	Crea un'immagine di alta qualità, riducendo le ombre e le alte luci.
Grana pellicola I/II	Crea un'immagine che mette in risalto la drammaticità delle foto in bianco e nero.
Foro stenopeico I/II/III	Con questo effetto, l'immagine sembra scattata con una fotocamera vintage o per bambini e i bordi sono offuscati.
Diorama I/II	Crea un'immagine in miniatura accentuando saturazione e contrasto e velando le aree sfocate.
Cross Process I/II	L'immagine è caratterizzata da un'atmosfera surreale. Cross Process II crea un'immagine in cui spicca il magenta.
Seppia chiaro	Crea un'immagine di alta qualità, accentuando le ombre e sfocando l'intera immagine.
Toni drammatici I/II	Crea un'immagine che mette in risalto la differenza tra luce e ombre, aumentando parzialmente il contrasto.
Key Line I/II	Crea un'immagine in cui spiccano i bordi e uno stile illustrativo.
Acquerello I/II	Crea un'immagine con toni chiari e leggeri, rimuovendo le zone d'ombra, miscelando i colori tenui su tela bianca e sfocando ulteriormente i contorni.
Vintage I/II/III	Esprime uno scatto quotidiano dai toni nostalgici e vintage, utilizzando decolorazione e dissolvenza tipiche delle pellicole.
Colore parziale I/II/III	Colpisce mettendo in risalto il soggetto, poiché permette di estrarre i colori da enfatizzare e di lasciare il resto monocolori.
Ignora sbiancamento I/II	L'effetto «Ignora sbiancamento», che potete riconoscere in foto in movimento e simile, può essere utilizzato per rafforzare l'effetto negli scatti di scorci cittadini o oggetti metallici.
Pellicola istantanea	Scatto contemporaneo sulle tonalità della pelle e gradazioni delle ombre tipiche della pellicola.

II e III sono versioni alterate dell'originale (I).

- Per aumentare i vantaggi degli Art Filter, alcune impostazioni delle funzioni di ripresa sono disattivate.
- Se [RAW] è selezionato per la qualità immagine (P. 98), quest'ultima viene impostata automaticamente su RAW+JPEG. L'Art Filter viene applicato solo alla copia JPEG.
- In base al soggetto, le transizioni dei toni possono apparire non uniformi, l'effetto potrebbe non essere evidente o l'immagine apparire più «sgranata».
- Alcuni effetti potrebbero non essere visibili durante la registrazione dei filmati.
- La vostra scelta di filtri, effetti e qualità video durante la registrazione di video può influenzare l'uniformità e la velocità di riproduzione.



Regolazione del livello del filtro artistico (Regolazione)

Potete regolare il livello del filtro artistico per Pop Art, Soft Focus, Foro stenopeico, Cross Process e Pellicola istantanea prima di scattare le foto.

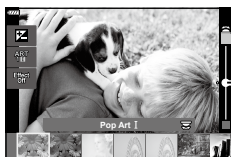
- 1 Selezionate [Pop Art I/II], [Soft Focus], [Foro stenopeico I/II/III], [Cross Process I/II] o [Pellicola istantanea] sulla schermata di selezione del filtro artistico (P. 70).
 - Il cursore apparirà sul display.
 - Ruotate la ghiera anteriore per regolare il filtro artistico.
 - Può essere utilizzato anche il touch screen.
 - L'effetto è visibile sul display.
 - Per ripristinare il filtro artistico, tenere premuto il pulsante .



Cursore



- 2 Premete il pulsante .
- 3 Scattate.
 - Premete il pulsante  se desiderate regolare nuovamente il filtro artistico.

Uso di [Colore parziale]



Registra solo le tonalità selezionate nel colore.



- 1 Selezionate [Colore parziale I/II/III] nella schermata di selezione dei filtri artistici (P. 70).
 - Sul display compare una tavolozza.



- 2 Ruotate la ghiera anteriore per selezionare un colore.
 - L'effetto è visibile sul display.
 - Può essere utilizzato anche il touch screen.
- 3 Premete il pulsante .
- 4 Scattate.
 - Per scegliere un colore diverso dopo aver scattato, premete il pulsante .

Registrazione di filmati nelle modalità di ripresa delle foto

Potete usare il pulsante  per registrare i video anche quando la ghiera della modalità non è in posizione .

- Accertatevi che [ REC] sia assegnato al pulsante  (P. 112).

1 Premete il pulsante per iniziare la registrazione.

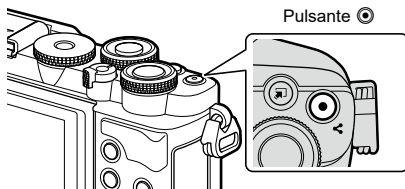

- Il video in registrazione verrà visualizzato nel monitor.
- Potete modificare la posizione di messa a fuoco toccando lo schermo durante la registrazione.



2 Premete nuovamente il pulsante per terminare la registrazione.

- È possibile registrare il suono delle operazioni sullo schermo tattile e con pulsanti.
- I sensori di immagine CMOS del tipo utilizzato nella fotocamera generano un cosiddetto effetto «otturatore rotante» che può causare distorsioni nelle immagini di oggetti in movimento. Questa distorsione è un fenomeno che si verifica nelle immagini di soggetti in rapido movimento o se la fotocamera viene mossa durante la ripresa. È particolarmente evidente nelle foto scattate a grandi lunghezze focali.
- Se la dimensione del filmato supera i 4 GB, il file sarà suddiviso automaticamente. (In base alle condizioni di ripresa, i video sotto i 4 GB possono essere suddivisi in file multipli).
- Quando la fotocamera viene utilizzata continuamente per periodi prolungati, la temperatura del sensore di immagine aumenterà e sul display potrebbero essere visibili rumori e macchie di colore.

In tal caso, spegnete la fotocamera e attendete che si raffreddi. Il rumore e le macchie di colore si verificano in particolare con sensibilità ISO elevate. Se la temperatura del sensore aumenta ulteriormente, la fotocamera si spegne automaticamente.



- Non potete usare il pulsante  per registrare filmati nelle seguenti situazioni:
Mentre il pulsante di scatto è premuto a metà, durante la fotografia con posa B, posa T, Composita Live, in sequenza, Time Lapse; o quando è selezionato e-Ritratto, Cielo stellato o HDR retroill. nella modalità **SCN** o Comp. eff. trapezio, Panorama, Live Time, Esp Multip o HDR nella modalità **AP**
- Quando registrate dei filmati, usate una scheda SD che supporta una classe di velocità SD pari o superiore a 10.
- E' necessaria una scheda UHS-II o UHS-I con una classe di velocità UHS di 3 o superiore quando:
una risoluzione video di [4K] è selezionato nel menu [ ←:]



- Alcune impostazioni, quale modalità AF, possono essere impostate separatamente per video e fotografie.  «Uso del menu Video» (P. 136)

Registrazione di filmati in modalità video

Quando la ghiera modalità è ruotata su , potete registrare filmati usando funzioni come modalità slow-motion.

- Regolate il diaframma e il tempo di posa in base alle vostre intenzioni artistiche.
 «Scelta di una modalità di esposizione (Modalità  (modalità esposizione video))» (P. 115)

1 Ruotate la ghiera modalità su .

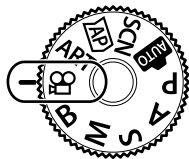





2 Usate   per evidenziare la modalità video (P. 76).



3 Premere il pulsante  per selezionare la modalità evidenziata.

- Premete il pulsante  per scegliere una modalità video diversa.

4 Premete il pulsante  per iniziare la registrazione.

- Accertatevi che [● REC] sia assegnato al pulsante  (P. 112).
- Premete di nuovo il pulsante  per terminare la registrazione.
- Il livello audio durante la registrazione è indicato dal misuratore di livello di registrazione. Più il misuratore si estende verso la zona rossa, maggiore sarà il livello di registrazione.
- Il livello di registrazione può essere regolato dal menu video .  [Volume registr.] (P. 136)

Misuratore del livello di registrazione







- Non viene emesso un suono beep durante la messa a fuoco della fotocamera in modalità video.



- È possibile impedire che la fotocamera registri rumori dovuti alle operazioni di ripresa.
 «Rimozione dell'audio durante la ripresa di filmati» (P. 77)
- Può essere utilizzato anche il touch screen.



Opzioni della modalità video

Modalità Video	Descrizione	
 4K	Riprendete video in 4K.	—
 Standard	Riprendete video standard.	—
 High-speed	Registrate filmati in slow-motion. L'audio non viene registrato.	77

- Le modalità foto disponibili variano con la modalità video.
- Quando registrate dei filmati, usate una scheda SD che supporta una classe di velocità SD pari o superiore a 10.
- Usate una scheda di memoria UHS-II o UHS-I con classe di velocità UHS 3 durante le riprese in [4K] o in modalità [High-speed].
- In funzione del sistema, alcuni computer potrebbero non essere in grado di riprodurre video registrati in [4K]. Consultate il nostro sito web per informazioni sui requisiti di sistema per la visualizzazione di video in 4K sul computer.

Registrazione di video in slow-motion.

Registrate filmati in slow-motion. La ripresa video a 120 fps riproduce a 30 fps; la qualità è equivalente a [HD].

- 1 Evidenziate [High-speed] nell'opzione modalità video (P. 76) e premete il pulsante .
- 2 Premete il pulsante  per iniziare la ripresa.
 - Premete nuovamente il pulsante  per terminare la ripresa.
 - La messa a fuoco e l'esposizione sono fisse all'inizio della registrazione.
 - La registrazione può continuare per un massimo di 20 secondi.
 - L'audio non viene registrato.

Rimozione dell'audio durante la ripresa di filmati

È possibile impedire che la fotocamera registri rumori dovuti alle operazioni di ripresa. Toccate la scheda della ripresa silenziosa per visualizzare le funzioni. Dopo aver scelto la voce desiderata, toccate le frecce visualizzate per selezionare le impostazioni.

Scheda ripresa silenziosa



- Zoom elettrico*, volume di registrazione, diaframma, tempo di posa, compensazione dell'esposizione, sensibilità ISO
 - * Disponibili solo con obiettivi zoom motorizzati
- Le opzioni disponibili variano in base alle modalità di esposizione del filmato (P. 115).
- Questa opzione non è disponibile in modalità autoritratto (P. 78).

Scatto di foto in modalità autoritratto

Invertendo il monitor è possibile eseguire degli autoritratti vedendo il riquadro in anteprima.

1 Se il monitor è aperto, chiudetelo.

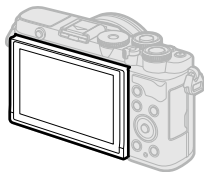

2 Aprire il monitor all'indietro.

- Leggete «Rotazione del monitor: precauzioni» (P. 31) prima di spostare il monitor.

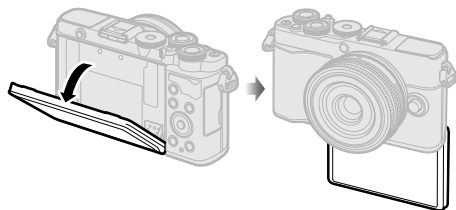

- Se utilizzate un obiettivo zoom motorizzato, la fotocamera passa automaticamente in modalità grandangolo.
- Il menu Autoritratto è visualizzato sul monitor.
- In base alla modalità di ripresa, potrebbero essere visualizzate icone diverse.



	Touch Shutter	Quando si tocca l'icona, l'otturatore viene rilasciato dopo circa 1 secondo.
	Filmato	Quando si preme questa icona, la registrazione del video viene avviata. Per arrestare la registrazione, premere l'icona ().
	Riproduzione	Toccate per passare alla modalità di riproduzione (P. 127).
	e-Ritratto One Touch	Conferisce alla pelle un aspetto liscio e traslucido.
	Autoscatto pers. One Touch	Scattate 3 fotogrammi usando l'autoscatto. E' possibile selezionare il numero di volte in cui l'otturatore viene rilasciato e l'intervallo tra ogni scatto usando Autoscatto pers. «Opzioni autoscatto (Autoscatto pers.)» (P. 87)
	Regolazione luminosità (Compensazione dell'esposizione)	Toccate l'icona [+] o [-] per regolare la luminosità.

3 Inquadrate.

- Verificate che le dita o la tracolla della fotocamera non ostriscano l'obiettivo.

4 Toccate e scattate.

- E' possibile anche scattare toccando il soggetto visualizzato sul monitor, o premendo il pulsante di scatto.
- L'immagine scattata sarà visualizzata sul monitor.
- Fate attenzione a non far cadere la fotocamera quando usate il touch screen mentre la tenete con una mano.

Utilizzo di varie impostazioni

Pulsanti e ghiera

Le funzioni fotografiche utilizzate frequentemente possono essere assegnate ai pulsanti e alle ghiera.

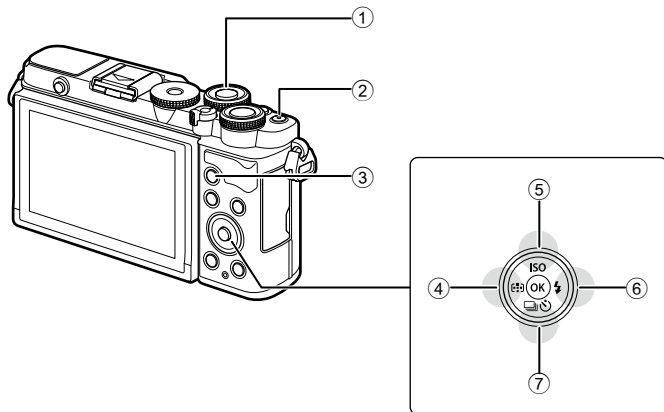

Pulsante/Ghiera	Funzione assegnata	☞
① Ghiera anteriore	Compensazione di esposizione*	81
② Pulsante	Registrazione video**	74
③ Pulsante AEL/AFL	AEL/AFL**	112, 153
④ Pulsante	Area AF/Posizione crocino AF	81, 82
⑤ Pulsante ISO (Sensibilità ISO	83
⑥ Pulsante	Modalità flash	84
⑦ Pulsante	Fotografare con l'autoscatto/in sequenza	86-88

* Potete scegliere le funzioni eseguite dalle ghiera anteriore e posteriore. ☞ [Funzione ghiera] (P. 147)

** I pulsanti possono essere assegnati a diversi ruoli. ☞ «Assegnazione delle funzioni ai pulsanti (Pulsante funzioni)» (P. 112)

Controllo dell'esposizione (Esposizione

L'esposizione selezionata automaticamente dalla fotocamera può essere modificata in base alle proprie intenzioni artistiche. Scegliete valori positivi per rendere le immagini più luminose, valori negativi per renderle più scure. La compensazione dell'esposizione può essere regolata fino a $\pm 5,0$ EV.



- 1 Ruotate la ghiera anteriore per regolare la compensazione dell'esposizione.

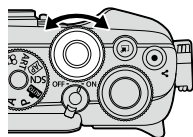





- La compensazione dell'esposizione non è disponibile nella modalità **AUTO**, **M**, **B** o **SCN** o quando Live Time o Panorama è selezionato nella modalità **A/P**.
- La vista live view mostra gli effetti di valori non superiori a $\pm 3,0$ EV. Se l'esposizione supera $\pm 3,0$ EV, la barra dell'esposizione inizierà a lampeggiare.
- Potete correggere i filmati fino a un intervallo massimo di $\pm 3,0$ EV.

Selezione della modalità del crocino AF (Area AF)

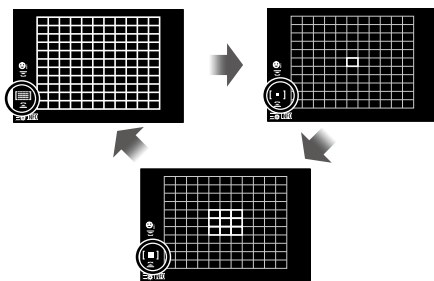
La cornice che mostra la posizione del punto AF viene definita «Crocino AF». Potete scegliere le dimensioni del crocino AF. Inoltre, potete selezionare AF priorità viso (P. 82).

- 1 Premete il pulsante **[*]** (<) per visualizzare il crocino AF.
- 2 Selezionate **[■]** (Single Target) o **[■ ■ ■]** (9-Target Group) usando la ghiera anteriore.



 All Targets	La fotocamera sceglie automaticamente dal set completo di crocini di messa a fuoco.
 Single Target	Potete selezionare un singolo crocino AF.
 9-Target Group	La fotocamera sceglie automaticamente dal set completo di crocini di messa a fuoco nel gruppo selezionato di nove crocini.

- La modalità Single target è applicata automaticamente nella ripresa dei video se è impostata la modalità Group target.

Impostazione della posizione di messa a fuoco (Posizione del crocino AF)

Potete posizionare il crocino sopra al vostro soggetto.

- 1 Premete il pulsante [⋮] (<) per visualizzare il crocino AF.
 - Se [All Targets] è selezionato, selezionate [] (Single Target) o [] (9-Target Group) usando la ghiera anteriore.
- 2 Usate Δ ∇ \triangleleft \triangleright per scegliere un'area di messa a fuoco.
 - Il numero e la dimensione dei crocini AF varia con rapporto di formato (P. 97) e l'opzione selezionata per [Teleconverter digitale] (P. 130).



- Può essere utilizzato anche il touch screen.

Priorità viso AF/Priorità occhi AF

La fotocamera individua automaticamente ed esegue la messa a fuoco su occhi o visi nei soggetti di ritratti. Quando viene utilizzata la misurazione ESP digitale, l'esposizione viene ponderata in base al valore misurato per il viso.

- 1 Premete il pulsante [⋮] (<) per visualizzare il crocino AF.
- 2 Selezionate un'opzione usando la ghiera posteriore.



	Prior. viso On	La fotocamera individua ed esegue la messa a fuoco sui visi.
	Prior. viso Off	Priorità viso spenta.
	Priorità viso e occhi On	La fotocamera rileva i volti e mette a fuoco l'occhio più vicino alla fotocamera.

- 3 Puntate la fotocamera verso il soggetto.
 - Se rilevato, il volto viene indicato da una cornice bianca.
- 4 Premete a metà il pulsante di scatto per mettere a fuoco.
 - Quando la fotocamera mette a fuoco sul volto nella cornice bianca, la cornice diventa verde.
 - La fotocamera, se è in grado di rilevare gli occhi del soggetto, visualizza una cornice verde sopra l'occhio selezionato (priorità occhi AF).
- 5 Premete completamente il pulsante di scatto per fotografare.

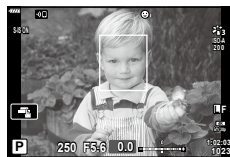

- Tuttavia, a seconda del soggetto e dell'impostazione dell'Art Filter, la fotocamera potrebbe non essere in grado di rilevare correttamente il volto.
- Con impostazione [] (Esposizione digitale ESP) (P. 93), l'esposizione viene eseguita dando priorità ai volti.



- La priorità viso è disponibile anche in [MF] (P. 92). I volti rilevati dalla fotocamera sono indicati da cornici bianche.

Modifica della sensibilità ISO (ISO)

Selezionate un valore in base alla luminosità del soggetto. Valori più alti consentono di fotografare scene più scure, ma aumentano anche il «rumore» dell'immagine (mottling). Selezionate [AUTO] per consentire alla fotocamera di regolare la sensibilità in base alle condizioni di illuminazione.

- 1 Premete il pulsante ISO (Δ).
- 2 Usate $\triangleleft \triangleright$ per selezionare un'opzione.

AUTO	La sensibilità viene regolata automaticamente in base alle condizioni di scatto. Utilizzate [Imp ISO Auto] (P. 149) in \star Menu Custom D1 per scegliere la sensibilità massima selezionata dalla fotocamera e la velocità dell'otturatore a cui ha effetto il controllo automatico della sensibilità.
LOW, 200–25600	Scegliete un valore per la sensibilità ISO. ISO 200 offre un buon equilibrio tra rumore e range dinamico.

Potete usare il flash per fotografare in un'ampia varietà di condizioni.

- 1 Premete il pulsante di apertura del flash per sollevare il flash.

Pulsante apertura flash

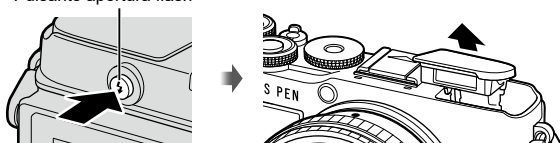

- 2 Premete il pulsante (▶).

- 3 Selezionate una voce con ◀▶ e premete il pulsante .

- Le opzioni disponibili e l'ordine di visualizzazione variano in base alla modalità di ripresa. «Modalità flash che possono essere impostate in funzione della modalità di ripresa» (P. 85)

Fill In	Il flash si aziona. • Il tempo di posa può essere impostato su valori compresi tra quelli selezionati per [Limite lento] (P. 150) e [Sincro X] (P. 150) in Menu Custom .
Occhi Rossi	Il flash scatta in maniera tale da ridurre il fenomeno.
Flash Off	Il flash non scatta.
Min. occhi rossi Sincronizzazione lenta (prima tendina/Flash riduzione occhi rossi)	La sincronizzazione lenta è combinata con il flash riduzione occhi rossi.
Lento Sincronizzazione lenta (prima tendina)	Il flash scatta con tempi di posa maggiori per illuminare sfondi con scarsa illuminazione.
Lento2 Sincronizzazione lenta (seconda tendina)	Il flash si accende appena prima della chiusura dell'otturatore per creare scie di luce dietro le sorgenti luminose in movimento.
Valore Manuale ecc.	Per utenti che preferiscono il funzionamento manuale. Premete il pulsante INFO e usate per regolare il flash.

- In (Occhi rossi)], l'otturatore scatterà dopo circa 1 secondo dai pre-lampi. Non spostate la foto camera fino al completamento della fotografia.
- (Occhi rossi)] potrebbe non funzionare efficacemente in alcune condizioni di scatto.
- Quando il flash si accende, il tempo di posa è impostato su 1/250 secondi o meno. Quando riprendete un soggetto contro uno sfondo luminoso con il flash, lo sfondo potrebbe risultare sovraesposto.
- La velocità sinc. del flash della modalità silenziosa (P. 88) è 1/20 di secondo o meno.

Unità flash opzionali

Se utilizzate unità flash opzionali, accertatevi che il flash integrato sia stato riposto correttamente nel proprio alloggiamento.

Modalità flash che possono essere impostate in funzione della modalità di ripresa

Modalità di ripresa	Monitor	Modalità flash	Temporizzazione flash	Limite tempo di posa
P/A		Fill In	Prima tendina	30 sec. – 1/250 sec.**
		Occhi Rossi		
		Flash Off		
		Min. occhi rossi Sincronizzazione lenta (prima tendina/ Flash riduzione occhi rossi)	Prima tendina	60 sec. – 1/250 sec.**
		Slow Sincronizzazione lenta (prima tendina)		
		SLOW2 Sincronizzazione lenta (seconda tendina)	Seconda tendina	
S/M		Fill In	Prima tendina	60 sec. – 1/250 sec.**
		Occhi Rossi		
		Flash Off		
		SLOW2 Sincronizzazione lenta (seconda tendina)	Seconda tendina	60 sec. – 1/250 sec.**
B*		Fill In	Prima tendina	—
		Occhi Rossi		
		Flash Off	—	—
		SLOW2 Sincronizzazione lenta (seconda tendina)	Seconda tendina	—

• Solo e possono essere impostati nella modalità .

* La sincronizzazione della seconda tendina non è disponibile quando è selezionato [LIVE COMP] (P. 44).

** Per la modalità silenziosa, il tempo di posa è 1/20 di secondo.

Gamma minima

L'obiettivo può proiettare ombre sugli oggetti vicini alla fotocamera, provocando vignettatura o essere troppo luminosi anche a potenza minima.



Obiettivo	Distanza approssimativa a cui si verifica la vignettatura
17 mm F1.8	0,25 m
25 mm F1,8	0,25 m
45mm F1,8	0,5 m
ED 14-42mm F3.5-5.6 EZ	1 m
ED 40-150mm F4.0-5.6	0,9 m

• Potete usare unità flash esterne per evitare la vignettatura. Per prevenire la sovraesposizione delle fotografie, selezionate la modalità **A** o **M** e scegliete un valore del diaframma elevato oppure riducete la sensibilità ISO.













Scatto in sequenza/Autoscatto

Regolate le impostazioni per la fotografia in sequenza o con autoscatto. Scegliete un'opzione in base al soggetto. Sono disponibili anche altre opzioni, tra cui le modalità silenziosa e antiurto.





1 Premete il pulsante  (∇).

2 Usate   per selezionare un'opzione.

- Potete visualizzare le opzioni Autoscatto pers. premendo il pulsante **INFO** (p. 87).

	Singolo	Avanzamento di un singolo fotogramma. La fotocamera scatta una foto ogni volta che si preme il pulsante di scatto fino in fondo.
	Sequenziale H	La fotocamera scatta le fotografie a circa 8,7 fps mentre il pulsante di scatto è premuto fino in fondo. Messa a fuoco, esposizione e bilanciamento del bianco sono fissi ai valori del primo scatto in ogni serie.
	Sequenziale L	La fotocamera scatta le fotografie a circa 5 fps mentre il pulsante di scatto è premuto fino in fondo. Messa a fuoco ed esposizione si conformano alle opzioni selezionate per  Modalità AF] (P. 92) e [K AEL/AFL] (P. 153). Quando è selezionato [C-AF] o [C-AF+TR] per  Modalità AF], la fotocamera mette a fuoco prima di ciascuno scatto.
	 12 sec.	L'otturatore viene rilasciato 12 s dopo che il pulsante di scatto è stato premuto fino in fondo. La spia dell'autoscatto si accenderà per circa 10 secondi, quindi inizierà a lampeggiare per circa 2 secondi prima che venga rilasciato l'otturatore. La fotocamera mette a fuoco quando il pulsante di scatto viene premuto a metà.
	 2 sec.	Quando il pulsante di scatto viene premuto fino in fondo, la spia dell'autoscatto inizierà a lampeggiare e verrà scattata una foto dopo circa 2 secondi. La fotocamera mette a fuoco quando il pulsante di scatto viene premuto a metà.
	Autoscatto pers.	Regolate le impostazioni dell'autoscatto, compreso il ritardo dell'autoscatto e il numero di scatti eseguiti allo scadere del timer (P. 87).
 (icona campione)	Antiurto [♦]	Riduce la leggera sfocatura causata dal movimento dell'otturatore. Disponibile nelle modalità a fotogramma singolo, sequenziale L e autoscatto personalizzato (P. 88).
 (icona campione)	Silenzio [♥]	Scattate le foto con l'otturatore elettronico. Utilizzate questa funzione per tempi di posa più veloci di 1/4000 s o in situazioni in cui il suono dell'otturatore non sarebbe gradito. Disponibile in modalità a fotogramma singolo, sequenziale H, sequenziale L e autoscatto personalizzato. In modalità  , la messa a fuoco, l'esposizione e il bilanciamento del bianco sono fissi ai valori del primo scatto di ogni serie. La velocità sincronizzazione flash scende a 1/20 sec ().

3 Premete il pulsante .







- Fissate in modo stabile la fotocamera su un treppiede per fotografare con l'autoscatto.
- Se vi posizionate di fronte alla fotocamera per premere il pulsante di scatto quando usate l'autoscatto, la fotografia potrebbe risultare non a fuoco.
- Durante l'utilizzo di ,  o , viene visualizzato Live View. In  o , il display mostra l'ultima foto scattata durante lo scatto in sequenza.
- La velocità dello scatto in sequenza varia in base all'obiettivo in uso e al fuoco dell'obiettivo di zoom.
- Durante la modalità sequenziale, se l'icona di livello della batteria lampeggia perché il livello di carica è basso, la fotocamera smette di scattare e inizia a salvare le immagini sulla scheda. A seconda del livello di carica rimanente della batteria, la fotocamera potrebbe non salvare tutte le immagini.



- Per annullare l'autoscatto attivato, premete .

Opzioni autoscatto (Autoscatto pers.)

Regolate le impostazioni dell'autoscatto, compreso il rilascio dell'otturatore e il numero di scatti eseguiti allo scadere del timer.

- 1 Premete il pulsante  (.
- 2 Evidenziate  (Autoscatto pers.) usando  e premete il pulsante **INFO**.
- 3 Evidenziate gli elementi usando  sui tasti a freccia e usate   per scegliere un'opzione.



Numero di fotogrammi	Scegliete il numero di scatti effettuati allo scadere del timer.
 Timer	Scegliete per quanto tempo la fotocamera deve attendere per iniziare a scattare dopo aver premuto fino in fondo il pulsante di scatto.
Intervallo tempo	Se il numero di scatti è 2 o più, scegliete l'intervallo tra gli scatti eseguiti allo scadere del timer.



Ripresa senza la vibrazione causata dal pulsante di scatto

(Antiurto [♦])

Riduce la leggera sfocatura causata dal movimento dell'otturatore.

Utilizzate questa opzione quando anche un leggero movimento della fotocamera può causare sfocature, ad esempio durante la fotografia macro o con teleobiettivo.

- Il ritardo tra la pressione del pulsante di scatto fino in fondo e l'inizio dello scatto può essere selezionato usando [Antiurto [♦]/Silenzio [♥]] > [Antiurto [♦]] nel menu di ripresa  2 (P. 135).

1 Premete il pulsante   (▼).

2 Selezionate una delle voci contrassegnate con ♦ usando <▶> e premete il pulsante .

3 Fotografare.



- Quando finisce l'intervallo impostato, l'otturatore viene rilasciato e lo scatto effettuato.

Otturatore elettronico

(Silenzio [♥])

Scattate le foto con l'otturatore elettronico. Utilizzate questa funzione per tempi di posa più veloci di 1/4000 s o in situazioni in cui il suono dell'otturatore non sarebbe gradito. L'otturatore elettronico può essere utilizzato in modalità a fotogramma singolo e in modalità autoscatto, e per frequenze di fotogrammi fino a circa 15 fps in modalità di scatto in sequenza. Questa impostazione è disponibile solo nelle modalità **P/A/S/M/ART**.

- La velocità sincronizzazione flash è 1/20 sec.
- Il ritardo tra la pressione del pulsante di scatto fino in fondo e il rilascio dell'otturatore può essere selezionato usando [Antiurto [♦]/Silenzio [♥]] > [Silenzio [♥]] nel menu di ripresa  2 (P. 135).
- In modalità [Silenzio [♥]], [●]), [Illuminat AF] e [Modalità flash] sono impostati su [Rifiuta] per impostazione predefinita. Potete abilitare ciascuna operazione in [Impostaz. Silenzio [♥]].

1 Premete il pulsante   (▼).

2 Evidenziate una delle opzioni contrassegnate con ♥ usando <▶>.

3 Premete il pulsante .

4 Fotografare.

- Quando viene rilasciato l'otturatore, il monitor si oscurerà per alcuni secondi. Non si sentirà il rumore dell'otturatore.
- E' possibile non ottenere i risultati desiderati in condizioni di sorgente luminosa con sfarfallio, quale lampade a fluorescenza o a LED, o se il soggetto si muove improvvisamente durante lo scatto.
- Nota: a causa dell'otturatore elettronico, il soggetto potrebbe apparire distorto se la fotocamera viene mossa velocemente durante lo scatto o durante la ripresa di soggetti in rapido movimento.

Richiamare opzioni di ripresa

■ Pannello di controllo super LV

Il pannello di controllo super LV elenca le impostazioni di scatto e i relativi valori correnti.

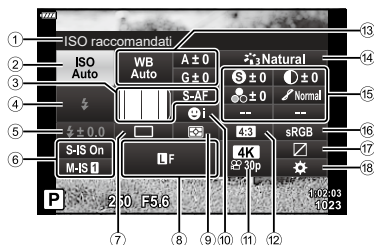

■ Impostazioni disponibili

① Opzione attualmente selezionata	⑮ NitidezzaP. 106
② Sensibilità ISOP. 83	⑯ ContrastoP. 106
③ Modalità AFP. 92	⑰ SaturazioneP. 106
Crocino AF.....P. 81	⑱ OttimizzazioneP. 108
④ Modalità FlashP. 84	⑲ Filtro coloreP. 108x
⑤ Controllo dell'intensità del flash.....P. 103	Colore monocromaticoP. 109
⑥ Stabilizz. img.....P. 96	EffettoP. 110
⑦ Scatto in sequenza/autoscattoP. 86	Colore *1.....P. 73
⑧P. 98	Colore/Vivido *2.....P. 105
⑨ Modalità di lettura esposimetricaP. 93	Effetto*3.....P. 70
⑩ Priorità a volti.....P. 82	Effetto grana pellicola*4.....P. 107
⑪P. 99	Ombreggiatura*4*5.....P. 48. P. 52
⑫ Rapporto di formato.....P. 97	Regolazione*3.....P. 73
⑬ Bilanciamento del bianco.....P. 94	Colore/Vivido*5.....P. 52
Compensazione del bilanciamento	Livello filtro colore *4.....P. 48
del biancoP. 96	⑰ Sp. colore.....P. 110
⑭ Modalità fotoP. 103	⑲ Controllo alte luci e ombre.....P. 111
	⑱ Assegnazione pulsante
	funzioniP. 112

*1 Visualizzato quando viene selezionato «Colore parziale».

*2 Visualizzato quando viene selezionato «Creatore colore».

*3 Visualizzato quando viene selezionato un filtro artistico.

*4 Visualizzato quando è selezionato Profilo Mono per la modalità foto.

*5 Visualizzato quando è selezionato Profilo Colore per la modalità foto.

■ Uso del pannello di controllo super LV

- 1 Premete il pulsante **OK**.
 - Viene visualizzato il pannello di controllo super LV. Quando la ghiera modalità è ruotata su **P**, viene visualizzato il controllo LV (P. 91).
 - Verrà evidenziata l'ultima impostazione utilizzata.
- 2 Evidenziate una voce con **Δ** **▽** **◀▶**, quindi premete il pulsante **OK**.
 - Potete inoltre evidenziare gli elementi toccandoli sul display.
- 3 Usate **◀▶** per evidenziare un'opzione, quindi premete il pulsante **OK**.

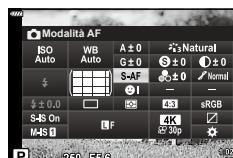
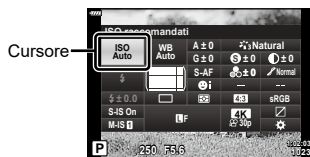

Opzioni aggiuntive

Premendo il pulsante **OK** al punto 2 vengono visualizzate le opzioni per l'impostazione evidenziata. In alcuni casi, è possibile visualizzare ulteriori opzioni premendo il pulsante **INFO**.

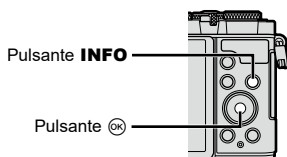

- È possibile utilizzare i comandi touch al posto del pulsante **OK**. Toccate leggermente l'impostazione desiderata due volte per visualizzare le opzioni.

■ Controllo LV

Potete usare il controllo LV per selezionare la funzione di ripresa mentre controllate l'effetto sullo schermo.

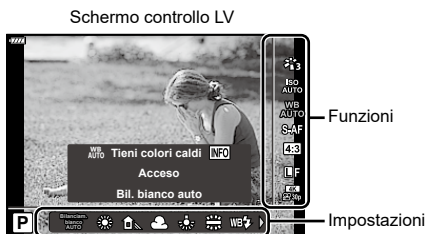

■ Impostazioni disponibili

Modalità immagine	P. 103	P. 98
Sensibilità ISO	P. 83	P. 99
Bilanciamento del bianco.....	P. 94	Modalità (esposizione) video*2	P. 115
Modalità AF.....	P. 92	Mod Scene*3	P. 56
Rapporto di formato*1	P. 97	Modalità filtro artistico*4	P. 70

*1 Non disponibile in modalità Video.

*2 Disponibile in modalità Video.

*3 Disponibile in modalità **SCN**.

*4 Disponibile in modalità **ART**.

■ Uso del pannello di controllo LV

1 Premete per visualizzare il controllo LV.

- Per visualizzare il controllo LV quando la ghiera modalità è ruotata su una posizione diversa rispetto a , scegliete il controllo in [Imp controllo] (P. 148).
- Per nascondere il controllo LV, premete di nuovo .

2 Premete (tasti a freccia) per evidenziare la funzione desiderata, quindi usate per evidenziare un'impostazione e premete il pulsante .

- Potete usare le ghiera anteriore e posteriore per selezionare un'impostazione.
- Le impostazioni selezionate hanno effetto automaticamente se non vengono eseguite operazioni per circa 8 secondi.



- Alcune voci non sono disponibili in alcune modalità di fotografia.



- Per le impostazioni predefinite per ogni opzione, fare riferimento a «Default» (P. 183).

Scelta della modalità di messa a fuoco (Modalità AF)

Potete selezionare un metodo di messa a fuoco (modalità messa a fuoco).

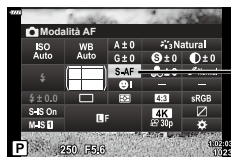

- 1 Premete il pulsante **OK** per visualizzare il pannello di controllo super LV.
- 2 Usate **Δ ▽ ◀ ▶** per evidenziare Modalità AF, quindi premete il pulsante **OK**.



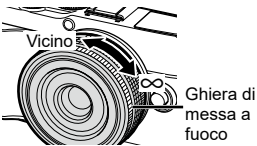

AF Mode

- 3 Evidenziate un'opzione con **◀ ▶**, quindi premete il pulsante **OK**.

<p>S-AF (AF singolo)</p>	<p>La messa a fuoco è eseguita una volta quando il pulsante dello scatto viene premuto a metà. Quando la messa a fuoco è bloccata, viene emesso un suono, l'indicatore di conferma e il crocino AF si illuminano. Questa modalità è adatta per scattare fotografie di soggetti statici o con un movimento limitato.</p>
<p>C-AF (AF Continuo)</p>	<p>La fotocamera continua a mettere a fuoco finché il pulsante di scatto rimane premuto a metà. Quando il soggetto è messo a fuoco, l'indicatore di conferma AF si illumina sul monitor e viene emesso un suono quando la messa a fuoco è bloccata alla prima e seconda volta. Anche se il soggetto si sposta o cambiate la composizione dell'immagine, la fotocamera continua a tentare la messa a fuoco.</p>
<p>MF (Messa a fuoco manuale)</p>	<p>Questa funzione consente la messa a fuoco manuale di qualsiasi posizione utilizzando la ghiera di messa a fuoco sull'obiettivo.</p> 
<p>S-AF+MF (Uso simultaneo delle modalità S-AF e MF)</p>	<p>Dopo aver premuto il pulsante di scatto a metà per mettere a fuoco nella modalità [S-AF], potete ruotare l'anello di messa a fuoco tenendo premuto a metà il pulsante di scatto per ottenere una regolazione manuale precisa.</p>
<p>C-AF+TR (Tracking AF)</p>	<p>Premete il pulsante di scatto a metà; la fotocamera segue e mantiene a fuoco il soggetto corrente mentre tenete il pulsante di scatto in questa posizione. • Il crocino AF viene visualizzato in rosso se la fotocamera non è più in grado di seguire il soggetto. Rilasciate il pulsante di scatto, inquadrare di nuovo il soggetto e premete a metà il pulsante di scatto.</p>







- La fotocamera potrebbe non essere in grado di eseguire la messa a fuoco se il soggetto è poco illuminato, oscurato da foschia o fumo o se il contrasto non è sufficiente.
- La modalità AF non è disponibile quando si utilizza un obiettivo per il sistema Quattro Terzi.
- La modalità AF non è disponibile quando la messa a fuoco MF clutch è impostata su MF.
- Se è selezionato [MF], [C-AF], o [C-AF+TR] in modalità **P**, **A**, **S**, **M**, **B**,  o **ART** mode, potete rilasciare l'otturatore anche se la fotocamera non ha effettuato la messa a fuoco.
- Se è selezionato [C-AF] o [C-AF+TR], premete a metà il pulsante di scatto per far sì che la fotocamera metta a fuoco sul soggetto, quindi premete a fondo il pulsante di scatto per scattare.
- Se si utilizza lo zoom durante lo scatto in sequenza quando è selezionato [C-AF] o [C-AF+TR], la messa a fuoco potrebbe spostarsi dal soggetto.
- Se si scatta a una persona in rapido movimento nella modalità di scatto in sequenza quando è selezionato [C-AF], si consiglia di selezionare  Prior. viso Off] (P. 82).
- Se si scatta a un soggetto in rapido movimento nella modalità di scatto in sequenza quando è selezionato [C-AF+TR], la messa a fuoco potrebbe spostarsi dal soggetto.



- Il metodo di messa a fuoco può essere selezionato nel menu Custom   «AEL/AFL» (P. 153)





Scelta della modalità di misurazione della luminosità (Esposizione)

E' possibile scegliere in che modo la fotocamera misura la luminosità del soggetto.

- 1 Premete il pulsante  per visualizzare il pannello di controllo super LV.
- 2 Usate    per selezionare [Esposizione], quindi premete il pulsante .
- 3 Evidenziate un'opzione con , quindi premete il pulsante .



Esposizione

 Esposizione digitale ESP	La fotocamera misura l'esposizione in 324 aree del fotogramma e la ottimizza per la scena corrente o per il soggetto del ritratto (se è selezionata un'opzione diversa da [Spento] per [☉ Priorità viso]) per il soggetto. Questa modalità è consigliata per un uso generico.
 Esposizione a preferenza centrale	Questa modalità dà un'esposizione media tra l'illuminazione del soggetto e dello sfondo, dando più peso al soggetto e al centro. 
 Misurazione Spot	Permette di misurare un'area di piccole dimensioni (circa il 2% del fotogramma) con la fotocamera puntata al soggetto da misurare. L'esposizione viene regolata in base alla luminosità nel punto misurato. 
 Misurazione Spot (Alte Luci)	Aumenta l'esposizione di misurazione spot. Assicura che i soggetti luminosi appaiano brillanti.
 Misurazione Spot (Ombra)	Diminuisce l'esposizione di misurazione spot. Assicura che i soggetti scuri appaiano cupi.

Regolazione dei colori (Bilanc. bianco (bilanciamento bianco))

Il bilanciamento del bianco (WB) assicura che gli oggetti bianchi nelle immagini registrate dalla fotocamera appaiano bianchi. [AUTO] è ideale per la maggior parte delle situazioni, ma potete scegliere altri valori in base alla sorgente luminosa quando [AUTO] non consente di ottenere i risultati desiderati o intendete introdurre una deliberata resa dei colori nelle immagini.

- 1 Premete il pulsante **OK** per visualizzare il pannello di controllo super LV.
- 2 Usate **Δ ▽ < >** per evidenziare Bilanc. bianco, quindi premete il pulsante **OK**.

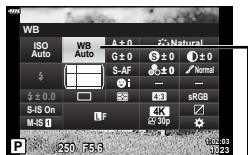

Bilanciamento del bianco

- 3 Evidenziate un'opzione con **< >**, quindi premete il pulsante **OK**.
 - Le opzioni del bilanciamento del bianco one touch e del bilanciamento del bianco personalizzato possono essere visualizzate premendo il pulsante **INFO**.

Modalità Bilanc. bianco		Temperatura colore	Condizioni di luce
Bilanciamento automatico del bianco	AUTO	—	Scene normali (scene contenenti oggetti bianchi o con un colore che si avvicina al bianco) <ul style="list-style-type: none"> • Questa modalità è consigliata per la maggior parte delle situazioni. • È possibile scegliere il bilanciamento del bianco usato in condizioni di luce incandescente (P. 150).
Bilanciamento del bianco preimpostato		5300 K	Per fotografare all'aperto in una giornata serena, o per catturare i rossi di un tramonto o i colori dei fuochi artificiali.
		7500 K	Per fotografare all'aperto all'ombra in una giornata serena.
		6000 K	Per fotografare in una giornata nuvolosa in esterni.
		3000 K	Per fotografare in ambienti illuminati con lampade alogene.
		4000 K	Per fotografare in condizioni di luce fluorescente
		5500 K	Per fotografie con il flash.
Bilanciamento del bianco one-touch		Temperatura colore impostata da Bilanciamento bianco one touch	Situazioni in cui si desidera impostare il bilanciamento del bianco per un soggetto specifico <ul style="list-style-type: none"> • La temperatura cromatica è impostata su un valore misurato da un oggetto bianco nella condizione di illuminazione che verrà utilizzata nella fotografia finale (P. 95).
Bilanciamento del bianco personalizzato	CWB	2000 K–14000 K	Situazioni in cui è possibile identificare la temperatura cromatica appropriata <ul style="list-style-type: none"> • Scegliere una temperatura cromatica.

■ Bilanciamento del bianco one-touch

Misurate il bilanciamento del bianco inquadrando un foglio di carta o altro oggetto bianco con l'illuminazione che utilizzerete per la fotografia finale. Utilizzate questa opzione per regolare il bilanciamento del bianco quando è difficile ottenere i risultati desiderati con la compensazione del bilanciamento del bianco o le opzioni di bilanciamento del bianco preimpostate come ☀ (luce del sole) o ☁ (nuvoloso).

La fotocamera memorizza il valore misurato per il richiamo rapido secondo necessità.

- 1 Selezionate [☀], [☁], [☁] o [☀] (bilanciamento del bianco one-touch 1, 2, 3 o 4) e premete il pulsante **INFO**.
- 2 Fotografate un foglio di carta non colorato (bianco o grigio).
 - Inquadrate la carta in modo che riempia il display e non siano presenti ombre.
 - Viene visualizzata la schermata del bilanciamento del bianco one-touch.
- 3 Selezionate [Si] e premete il pulsante **OK**.
 - Il nuovo valore viene salvato come opzione preimpostata di bilanciamento del bianco.
 - Il nuovo valore viene memorizzato finché non misurate di nuovo il bilanciamento del bianco one-touch. Spegnendo la fotocamera i dati non verranno cancellati.

■ ^{WB}_{AUTO} Conserva Colore Caldo

Scegliete il modo in cui la fotocamera regola il bilanciamento del bianco per immagini prese con il bilanciamento del bianco automatico sotto illuminazione a incandescenza.



- 1 Dopo aver selezionato [AUTO], premete il pulsante **INFO**.
 - Verranno visualizzate le opzioni per ^{WB}_{AUTO} Tieni colori caldi].
- 2 Evidenziate un'opzione con Δ ∇ \triangleleft \triangleright , quindi premete il pulsante **OK**.

Spento	La fotocamera sopprime i toni caldi prodotti dall'illuminazione incandescente.
Attivato	La fotocamera conserva i toni caldi prodotti dall'illuminazione incandescente.

Regolazione del bilanciamento del bianco (Compensazione del bilanciamento del bianco)

Potete impostare e regolare la compensazione dei valori per il bilanciamento del bianco e il bilanciamento del bianco preimpostato.

Prima di procedere, scegliete un'opzione di bilanciamento del bianco per effettuare le regolazioni.  «MONO» (P. 104)

- 1 Premete il pulsante  per visualizzare il pannello di controllo super LV.
- 2 Evidenziate la compensazione del bilanciamento del bianco usando Δ ∇ \langle \rangle , quindi premete il pulsante .
- 3 Usate \langle \rangle per scegliere un asse.
- 4 Scegliete un valore usando Δ ∇ , quindi premete il pulsante .

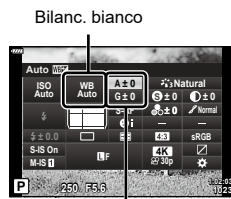

Compensazione bilanciamento del bianco



A Asse A (ambra–blu)	I valori positivi aggiungono una resa rossastra, i valori negativi una resa bluastra.
G Asse G (verde–magenta):	I valori positivi aggiungono una resa verdastra, i valori negativi una resa sul magenta.

- Selezionando [Ripristina] (base) nel Menu di ripresa 1 non si ripristinano i valori selezionati.

Riduzione dell'oscillazione della fotocamera (Stabilizz img)

Potete ridurre la quantità di oscillazioni e spostamenti che si verificano quando fotografate in condizioni di scarsa luminosità o con forte ingrandimento.

La stabilizzazione dell'immagine inizia quando premete il pulsante di scatto a metà.

- 1 Premete il pulsante  per visualizzare il pannello di controllo super LV.
- 2 Usate Δ ∇ \langle \rangle per selezionare [Stabilizz img], quindi premete il pulsante .
- 3 Evidenziate un'opzione con \langle \rangle , quindi premete il pulsante .

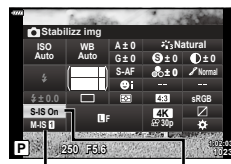

 Stabilizz
img

 Stabilizz
img

Immagine fissa (S-IS)	S-IS Spento	Stabilizzazione immagine disattivata.
	S-IS Acceso	La fotocamera rileva la direzione di inseguimento e applica la stabilizzazione immagine appropriata.
Video (M-IS)	M-IS Spento	Stabilizzazione immagine disattivata.
	M-IS 1	La fotocamera utilizza sia il movimento del sensore sia la correzione elettronica.
	M-IS 2	La fotocamera utilizza solo la correzione del movimento del sensore. La correzione elettronica non è utilizzata.

- I bordi del fotogramma sono tagliati quando è selezionato [M-IS 1], riducendo l'area registrata.
- Lo stabilizzatore dell'immagine non è in grado di correggere oscillazioni eccessive della fotocamera o oscillazioni che si verificano con tempi di posa lunghi. In questi casi, si consiglia di usare un treppiede.
- Quando utilizzate un treppiede, impostate [Stabilizz img] su [S-IS Spento]/[M-IS Spento].
- Quando si utilizza un obiettivo con funzione di stabilizzazione dell'immagine, la priorità viene data all'impostazione lato obiettivo.
- Attivando lo stabilizzatore di immagine potreste notare un rumore meccanico o una vibrazione.

Utilizzo di obiettivi diverse da obiettivi per sistema Quattro Terzi/Quattro Terzi Micro

Usate le informazioni sulla lunghezza focale per ridurre l'oscillazione della fotocamera quando fotografate con obiettivi diversi dal sistema Micro Quattro Terzi o Quattro Terzi.

- Premete **INFO** mentre è selezionato [Stabilizz Img], usate $\Delta \nabla \triangleleft \triangleright$ per evidenziare una lunghezza focale e premete il pulsante \odot .
- Scegliete una lunghezza focale tra 0,1 mm e 1000,0 mm.
- Scegliete il valore che corrisponde a quello stampato sull'obiettivo.
- Selezionando [Ripristina] (base) nel Menu di ripresa 1 non si ripristina la lunghezza focale.

Impostazione dell'aspetto dell'immagine

Selezionate il rapporto tra larghezza e altezza per le immagini in base al vostro intento o ai vostri obiettivi per la stampa o simili. Oltre al rapporto standard (larghezza-altezza) di [4:3], la fotocamera offre impostazioni di [16:9], [3:2] e [1:1], nonché di un'opzione [3:4].

- 1 Premete il pulsante \odot per visualizzare il pannello di controllo super LV.
- 2 Usate $\Delta \nabla \triangleleft \triangleright$ per evidenziare Aspetto img, quindi premere il pulsante \odot .
- 3 Usate $\triangleleft \triangleright$ per scegliere un valore, quindi premete il pulsante \odot .









Aspetto img

- L'aspetto immagine può essere impostato solo per le immagini fisse.
- Le immagini JPEG vengono registrate con il formato selezionato. Le immagini RAW hanno le stesse dimensioni del sensore di immagine e sono registrate con un formato di 4:3 con un tag indicante il rapporto selezionato. Un ritaglio indicante il formato selezionato viene visualizzato quando le immagini vengono riprodotte.

Opzioni di dimensioni per immagini e file di foto







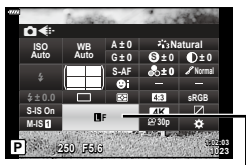







(Qualità immagine,  )

Potete selezionare una modalità di qualità dell'immagine per le fotografie. Selezionate una qualità adatta all'applicazione (ad es. per l'elaborazione al computer, per l'uso su siti internet ecc.).

- 1 Premete il pulsante  per visualizzare il pannello di controllo super LV.
- 2 Usate     per evidenziare la qualità dell'immagine, quindi premete il pulsante .



Qualità dell'immagine

- 3 Evidenziate un'opzione con  , quindi premete il pulsante .
- Scegliete tra le modalità JPEG (YSF, ,  e ) e RAW. Scegliete un'opzione JPEG+RAW per registrare un'immagine RAW e JPEG a ogni scatto. Le modalità JPEG combinano dimensione immagine (,  e ) e rapporto di compressione (SF, F e N).
 - Quando volete selezionare una combinazione diversa da , ,  e , cambiate le impostazioni [ Imposta] (P. 150) nel Menu Custom.











- I file RAW memorizzano dati immagine non elaborati. Scegliete questo formato (estensione «.ORF») per immagini che saranno migliorate successivamente.
 - Non possono essere visualizzati su altre fotocamere
 - Possono essere visualizzati sui computer utilizzando il software Olympus Workspace Digital Photo Managing
 - Possono essere salvati in formato JPEG utilizzando l'opzione di ritocco [Modifica dati RAW] (P. 137) nei menu della fotocamera

Dimensione dei fotogrammi, frequenza e compressione

(Qualità video,  )

Scegliete le opzioni di qualità dell'immagine disponibili per la registrazione di filmati. Quando si sceglie un'opzione, prendete in considerazione come verranno utilizzati i filmati: ad esempio, se prevedete di elaborarli su un computer o se sono destinati a essere caricati su un sito Web.

- 1 Premete il pulsante  per visualizzare il pannello di controllo super LV.
- 2 Usate     per evidenziare la qualità del video, quindi premere il pulsante .
- 3 Usate   per scegliere un'opzione, quindi premete il pulsante .

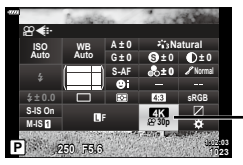













Qualità del video

■ Opzioni disponibili per la qualità del video

















Le opzioni disponibili per la qualità del video variano in base alla modalità video (P. 76) e alle opzioni selezionate per [Freq. fotog. video] e [Compr. freq. bit video] nel menu video (P. 136).

- Se effettuate riprese video che saranno visualizzate sul televisore, scegliete una frequenza dei fotogrammi che corrisponda allo standard video del dispositivo; in caso contrario, il video potrebbe non essere riprodotto in modo fluido. Gli standard video variano secondo il paese o la regione: alcuni utilizzano NTSC, altri PAL.
 - Se effettuate riprese da visualizzare su dispositivi NTSC, selezionate 60p (30p)
 - Se effettuate riprese da visualizzare su dispositivi PAL, selezionate 50p (25p)

Le seguenti opzioni sono disponibili quando è selezionata la ghiera modalità è ruotata su una posizione diversa rispetto a :





Qualità del video	Componenti della qualità del video
 3840×2160 30p	Scegliete la combinazione desiderata di dimensione fotogramma, frequenza di bit e frequenza di fotogrammi. 
 3840×2160 25p	
 3840×2160 24p	
 1920×1080 Super Fine 60p	
 1920×1080 Super Fine 30p	
 1280×720 Super Fine 30p	
 1920×1080 Fine 60p	
 1920×1080 Fine 30p	
 1280×720 Fine 30p	
 1920×1080 Normal 60p	
 1920×1080 Normal 30p	

- ① Dimensione fotogramma
 4K : 3840×2160
 FHD : 1920×1080
 HD : 1280×720
- ② Frequenza di bit (rapporto di compressione)*1
 SF (Super Fine), F (Fine), N (Normal)
- ③ Frequenza di fotogrammi
 30p (60p), 25p (50p), 24p

Qualità del video	Componenti della qualità del video
 1280×720 Normal 30p	<p>Scegliete la combinazione desiderata di dimensione fotogramma, frequenza di bit e frequenza di fotogrammi.</p>  <p>① Dimensione fotogramma 4K : 3840×2160 FHD : 1920×1080 HD : 1280×720</p> <p>② Frequenza di bit (rapporto di compressione)*1 SF (Super Fine), F (Fine), N (Normal)</p> <p>③ Frequenza di fotogrammi 30p (60p), 25p (50p), 24p</p>
 1920×1080 Super Fine 50p	
 1920×1080 Super Fine 25p	
 1280×720 Super Fine 25p	
 1920×1080 Fine 50p	
 1920×1080 Fine 25p	
 1280×720 Fine 25p	
 1920×1080 Normal 50p	
 1920×1080 Normal 25p	
 1280×720 Normal 25p	
 1920×1080 Super Fine 24p	
 1280×720 Super Fine 24p	
 1920×1080 Fine 24p	
 1280×720 Fine 24p	
 1920×1080 Normal 24p	
 1280×720 Normal 24p	

*1 La frequenza di bit non può essere modificata quando il formato dei fotogrammi è [4K].

Le seguenti opzioni sono disponibili quando la ghiera modalità è ruotata su  e [K4] per modalità video selezionata^{*2}:

Qualità del video	Componenti della qualità del video
 3840×2160 30p	Scegliete la combinazione desiderata di dimensione fotogramma e frequenza di fotogrammi. 
 3840×2160 25p	
 3840×2160 24p	

- ① Dimensione fotogramma
4K : 3840×2160
- ② Frequenza di fotogrammi
30p, 25p, 24p

*2 La frequenza di bit non può essere modificata.























Le seguenti opzioni sono disponibili quando la ghiera modalità è ruotata su  e [High-Speed] per modalità video selezionata^{*3}:

Qualità del video	Componenti della qualità del video
 1280×720 HighSpeed 120fps	

- ① Dimensione fotogramma
HD : 1280×720
- ② Velocità di scatto
120 fps

*3 La frequenza di fotogrammi e la frequenza di bit non possono essere modificate.

Le seguenti opzioni sono disponibili quando la ghiera modalità è ruotata su  e [Standard] per modalità video selezionata:

Qualità del video	Componenti della qualità del video
 1920×1080 Super Fine 60p	<p>Scegliete la combinazione desiderata di dimensione fotogramma, frequenza di bit e frequenza di fotogrammi.</p>  <p>① Dimensione fotogramma FHD : 1920×1080 HD : 1280×720</p> <p>② Frequenza di bit (rapporto di compressione) SF (Super Fine), F (Fine), N (Normal)</p> <p>③ Frequenza di fotogrammi 30p (60p), 25p (50p), 24p</p>
 1920×1080 Super Fine 30p	
 1280×720 Super Fine 30p	
 1920×1080 Fine 60p	
 1920×1080 Fine 30p	
 1280×720 Fine 30p	
 1920×1080 Normal 60p	
 1920×1080 Normal 30p	
 1280×720 Normal 30p	
 1920×1080 Super Fine 50p	
 1920×1080 Super Fine 25p	
 1280×720 Super Fine 25p	
 1920×1080 Fine 50p	
 1920×1080 Fine 25p	
 1280×720 Fine 25p	
 1920×1080 Normal 50p	
 1920×1080 Normal 25p	
 1280×720 Normal 25p	
 1920×1080 Super Fine 24p	
 1280×720 Super Fine 24p	
 1920×1080 Fine 24p	
 1280×720 Fine 24p	
 1920×1080 Normal 24p	
 1280×720 Normal 24p	

- I video sono archiviati in formato MPEG-4 AVC/H.264. La dimensione massima di ciascun file è 4 GB. Il tempo di registrazione massimo di ciascun video è 29 minuti.
- In base al tipo di scheda usata, la registrazione potrebbe terminare prima di aver raggiunto la lunghezza massima.

Regolazione della potenza del flash (Controllo intensità flash)

Potete regolare la potenza del flash se il soggetto è sovraesposto o sottoesposto anche se l'esposizione nel resto del fotogramma è corretta.

- 1 Premete il pulsante **OK** per visualizzare il pannello di controllo super LV.
- 2 Usate **Δ ▽ ◀ ▶** per selezionare **[f/2]**, quindi premete il pulsante **OK**.
- 3 Usate **◀ ▶** per scegliere un valore, quindi premete il pulsante **OK**.

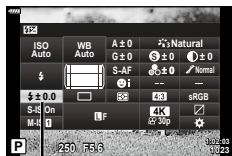

Controllo dell'intensità del flash

- Questa impostazione non ha effetto quando la modalità di controllo flash per l'unità flash esterna è impostata su MANUALE.
- Le modifiche all'intensità del flash apportate con l'unità flash esterna vengono aggiunte a quelle apportate con la fotocamera.

Opzioni di elaborazione (Modalità foto)

Scegliete come elaborare le immagini durante lo scatto per migliorare il colore, la tonalità e altre proprietà. Scegliete tra le modalità foto preimpostate in base al soggetto o all'intento artistico. Contrasto, nitidezza e altre impostazioni possono essere regolate separatamente per ciascuna modalità. Potete anche aggiungere effetti artistici usando i filtri artistici. I filtri artistici vi offrono la possibilità di aggiungere effetti cornice e simili. Le regolazioni dei singoli parametri sono memorizzate separatamente per ciascuna modalità foto e ciascun filtro artistico.

- Questo elemento si applica sia alla fotografia che alla registrazione di video.









- 1 Premete il pulsante **OK** per visualizzare il pannello di controllo super LV.
- 2 Usate **Δ ▽ ◀ ▶** per evidenziare la modalità foto, quindi premete il pulsante **OK**.
- 3 Evidenziate un'opzione con **◀ ▶**, quindi premete il pulsante **OK**.



Modalità foto

- In base alla modalità di ripresa, le opzioni disponibili per la modalità foto potrebbero differire.

■ Opzioni Modalità foto

 i-Enhance	La fotocamera regola colori e contrasto per risultati ottimali in base al tipo di soggetto (P. 110).
 Vivido	Consente di ottenere colori vividi.
 Naturale	Consente di ottenere colori naturali.
 Muted	Opzione scelta per scattare foto che verranno ritoccate successivamente.
 Ritratto	Migliora la tonalità della pelle.
 Monocromatico	Registra foto monocromatiche. Potete applicare filtri colore e scegliere una tinta (P. 109).
 Personalizza	Regola i parametri della modalità foto per creare una versione personalizzata della modalità foto selezionata.
 e-Ritratto	Carnagioni uniformi.
 Creatore Colore	Regolate tonalità e colore in base al vostro intento creativo (P. 105).
ART 1 Pop Art*1	Usa le impostazioni di Art Filter. Possono essere utilizzati anche effetti artistici.
ART 2 Soft Focus*1	
ART 3 Colori chiari e leggeri	
ART 4 Toni Leggeri	
ART 5 Grana pellicola	
ART 6 Foro stenopeico*1	
ART 7 Diorama	
ART 8 Cross Process*1	
ART 9 Seppia chiaro	
ART 10 Toni drammatici	
ART 11 Key Line	
ART 12 Acquerello	
ART 13 Vintage	
ART 14 Colore parziale*2	
ART 15 Ignora sbiancamento	
ART 16 Pellicola istantanea*1	
MONO 1 Profilo MONO 1*3	Scegliete le opzioni di elaborazione per le immagini monocromatiche. Inoltre, potete usare ciascun controllo profilo (P. 46).
MONO 2 Profilo MONO 2*3	
MONO 3 Profilo MONO 3*3	
MONO 4 Profilo MONO 4*3	
COLOR 1 Profilo colore 1*3	Scegliete le opzioni di elaborazione per le immagini colorate. Inoltre, potete usare ciascun controllo profilo (P. 51).
COLOR 2 Profilo colore 2*3	
COLOR 3 Profilo colore 3*3	
COLOR 4 Profilo colore 4*3	

- *1 Dopo aver scelto [Pop Art I/II], [Soft Focus], [Foro stenopeico I/II/III], [Cross Process I/II] o [Pellicola istantanea] usando <D>, premete il pulsante **INFO** per visualizzare il cursore della regolazione (P. 73).
- *2 Dopo avere scelto [Colore Parziale I/II/III] con <D>, premete il pulsante **INFO** per visualizzare l'anello colorato (P. 73).
- *3 Potete selezionare queste opzioni mentre l'interruttore del controllo profilo è in posizione COLOR/MONO.

Regolazione del colore (Creatore colore)

Il colore generale dell'immagine può essere regolato usando qualsiasi combinazione tra 30 livelli di tonalità e 8 livelli di saturazione.

- In base alla modalità di ripresa e alla modalità foto, le regolazioni potrebbero non essere disponibili.

- 1 Premete il pulsante **OK** per visualizzare il pannello di controllo super LV.



Modalità foto

- 2 Usate Δ ∇ <D> per evidenziare la modalità foto, quindi premete il pulsante **OK**.
- 3 Evidenziate \odot (Creatore colore) usando <D> e premete il pulsante **INFO**.

- 4 Regolate la saturazione e la tonalità.

- Ruotate la ghiera anteriore per regolare la tonalità.
- Ruotate la ghiera posteriore per regolare la saturazione.
- Tenete premuto il pulsante **OK** per ripristinare i valori predefiniti.



- 5 Premete il pulsante **OK** per salvare le modifiche.
 - È inoltre possibile salvare le modifiche premendo a metà il pulsante di scatto.
- Le fotografie vengono registrate nel formato RAW+JPEG quando per la qualità dell'immagine è selezionato [RAW] (P. 98).
- Le foto scattate usando [Esp Multip] (P. 131) sono registrate nell'impostazione [Naturale].

Regolazione della nitidezza

(Nitidezza)

Regolate la nitidezza dell'immagine. I contorni possono essere enfatizzati per un'immagine nitida e chiara. Le modifiche a ciascuna modalità foto vengono memorizzate separatamente.

- In base alla modalità di ripresa e alla modalità foto, le regolazioni potrebbero non essere disponibili.

- 1 Premete il pulsante **OK** per visualizzare il pannello di controllo super LV.
- 2 Usate **Δ ▽ <|>** per selezionare [Nitidezza], quindi premete il pulsante **OK**.
- 3 Usate **<|>** per scegliere un valore, quindi premete il pulsante **OK**.

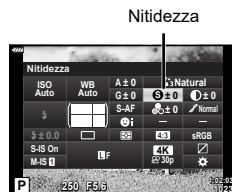

Regolazione del contrasto

(Contrasto)

Regolate il contrasto dell'immagine. L'aumento del contrasto aumenta la differenza tra le aree luminose e quelle scure per un'immagine più definita. Le modifiche a ciascuna modalità foto vengono memorizzate separatamente.

- In base alla modalità di ripresa e alla modalità foto, le regolazioni potrebbero non essere disponibili.

- 1 Premete il pulsante **OK** per visualizzare il pannello di controllo super LV.
- 2 Usate **Δ ▽ <|>** per selezionare [Contrasto], quindi premete il pulsante **OK**.
- 3 Usate **<|>** per scegliere un valore, quindi premete il pulsante **OK**.

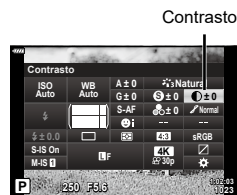

Regolazione della saturazione

(Saturazione)

Regolate la saturazione del colore. L'aumento della saturazione rende le immagini più vivide. Le modifiche a ciascuna modalità foto vengono memorizzate separatamente.

- In base alla modalità di ripresa e alla modalità foto, le regolazioni potrebbero non essere disponibili.

- 1 Premete il pulsante **OK** per visualizzare il pannello di controllo super LV.
- 2 Usate **Δ ▽ <|>** per selezionare [Saturazione], quindi premete il pulsante **OK**.
- 3 Usate **<|>** per scegliere un valore, quindi premete il pulsante **OK**.

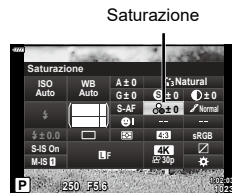

Aggiunta di un effetto grana pellicola al Profilo monocromatico (Effetto grana pellicola)

È possibile aggiungere alla modalità foto [Profilo MONO 1/2/3/4] un effetto simile alla grana presente nei film in bianco e nero (P. 103).

- Potete selezionare queste opzioni mentre l'interruttore del controllo profilo è in posizione COLOR/MONO.

- 1 Premete il pulsante **OK** per visualizzare il pannello di controllo super LV.
- 2 Usate **Δ ▽ ◀ ▶** per evidenziare la modalità foto, quindi premete il pulsante **OK**.
- 3 Usate un'opzione con **◀ ▶** da [Mono1] a [Mono4], premete il pulsante **OK**.

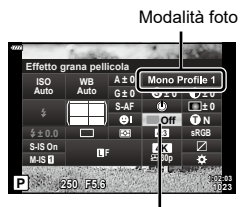

Effetto grana pellicola

- 4 Premete di nuovo il pulsante **OK**, usate **Δ ▽ ◀ ▶** per evidenziare Effetto grana pellicola, quindi premete il pulsante **OK**.
- 5 Evidenziate un'opzione con **◀ ▶**, quindi premete il pulsante **OK**.

Eff. grana pellicola spento	L'effetto grana pellicola non è applicato.
Eff. grana pellicola basso	Aggiunge un leggero effetto grana alle immagini.
Eff. grana pellicola medio	Aggiunge un effetto grana tra «basso» e «alto» alle immagini.
Eff. grana pellicola alto	Aggiunge un intenso effetto grana alle immagini.

- Non è possibile visualizzare in anteprima in Live View gli effetti grana pellicola.

Regolazione dei toni

(Ottimizzazione)

Regolate la luminosità e l'ombreggiatura del colore. Porta le immagini più vicino a ciò che si prevede, ad esempio, illuminando l'intera immagine. Le modifiche a ciascuna modalità foto vengono memorizzate separatamente.

- In base alla modalità di ripresa e alla modalità foto, le regolazioni potrebbero non essere disponibili.

- 1 Premete il pulsante **OK** per visualizzare il pannello di controllo super LV.
- 2 Usate **Δ ▽ ◀ ▶** per selezionare [Ottimizzazione], quindi premete il pulsante **OK**.
- 3 Usate **◀ ▶** per scegliere un'opzione, quindi premete il pulsante **OK**.

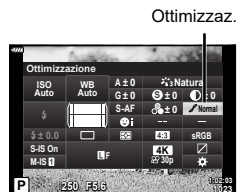

Auto (Corr ombre)	Divide l'immagine in regioni dettagliate e regola la luminosità separatamente per ciascuna regione. Ciò è utile per le immagini con grandi aree di contrasto in cui i bianchi appaiono troppo luminosi o i neri troppo scuri.
Normale (Ottimizzazione normale)	Ombreggiatura ottimale. Consigliato nella maggior parte dei casi.
Alto (Ottimizzazione alte luci)	Usa un tono adatto a un soggetto luminoso.
Basso (Ottimizzazione basse luci)	Usa un tono adatto a un soggetto scuro.

Applicazione di effetti del filtro a fotografie monocromatiche

(Filtro colore)

È possibile aggiungere effetti filtro colore quando è selezionato [Monocolore], [Grana pellicola] o [Toni drammatici] per la modalità immagine (P. 103). È possibile schiarire i soggetti o migliorare il contrasto in base al colore originale del soggetto. L'arancione aggiunge più contrasto rispetto al giallo, il rosso più contrasto rispetto all'arancione. Il verde è una buona scelta per ritratti e simili.

- 1 Premete il pulsante **OK** per visualizzare il pannello di controllo super LV.
- 2 Usate **Δ ▽ ◀ ▶** per evidenziare la modalità foto, quindi premete il pulsante **OK**.
- 3 Usate **◀ ▶** per selezionare **M** (Monocolore),
AR1 / AR1 (Grana pellicola I/II) o **AR2** (Toni drammatici II), quindi premete il pulsante **OK**.

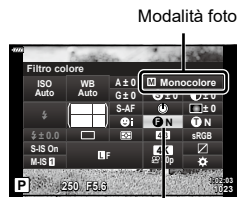

- 4 Premete di nuovo il pulsante **OK**, usate **Δ ▽ ◀ ▶** per evidenziare Filtro colore, quindi premete il pulsante **OK**.
- 5 Evidenziate un'opzione con **◀ ▶**, quindi premete il pulsante **OK**.

Filtro colore

N:Nessuno	Crea una normale immagine in bianco e nero.
Ye:Giallo	Riproduce il bianco delle nuvole chiaramente definite su un cielo azzurro naturale.
Or:Arancio	Enfatizza leggermente i colori dei cieli azzurri e dei tramonti.
R:Rosso	Enfatizza intensamente i colori dei cieli azzurri e la luminosità delle foglie rosicce.
G:Verde	Enfatizza intensamente i colori delle labbra rosse e delle foglie verdi.

Regolazione dei toni di un'immagine monocolora (Colore monocromatico)

Aggiungete una tinta alle immagini in bianco e nero nella modalità foto [Monocolora], [Grana pellicola], [Toni drammatici] o [Profilo MONO 1/2/3/4] (P. 103).

- 1 Premete il pulsante per visualizzare il pannello di controllo super LV.
- 2 Usate per evidenziare la modalità foto, quindi premete il pulsante .
- 3 Usate per selezionare (Monocolora), / (Grana pellicola I/II), / (Toni drammatici I) o [MONO 1/2/3/4] quindi premete il pulsante .

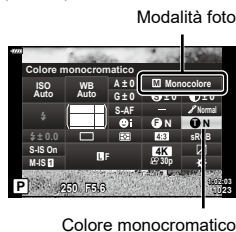

Colore monocromatico

- 4 Premete di nuovo il pulsante , usate per evidenziare Colore monocromatico, quindi premete il pulsante .
- 5 Evidenziate un'opzione con , quindi premete il pulsante .

N:Normale	Crea una normale immagine in bianco e nero.
S:Seppia	Scatta con il monocolora sulla tonalità del seppia.
B:Blu	Scatta con il monocolora sulla tonalità del blu.
P:Porpora	Scatta con il monocolora sulla tonalità del porpora.
G:Verde	Scatta con il monocolora sulla tonalità del verde.

Regolazione effetti i-Enhance

(Effetto)

Scegliete l'intensità dell'effetto i-Enhance quando è selezionato [i-Enhance] per la modalità foto (P. 103).

- 1 Premete il pulsante **OK** per visualizzare il pannello di controllo super LV.
- 2 Usate $\Delta \nabla \triangleleft \triangleright$ per evidenziare la modalità foto, quindi premete il pulsante **OK**.
- 3 Usate $\triangleleft \triangleright$ per selezionare **i-Enhance**, quindi premete il pulsante **OK**.

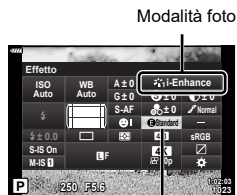

Effetto

- 4 Premete di nuovo il pulsante **OK**, usate $\Delta \nabla \triangleleft \triangleright$ per evidenziare Effetto, quindi premete il pulsante **OK**.
- 5 Evidenziate un'opzione con $\triangleleft \triangleright$, quindi premete il pulsante **OK**.

Basso (Effetto: Basso)	Aggiunge un basso effetto i-Enhance alle immagini.
Standard (Effetto: Standard)	Aggiunge un effetto i-Enhance tra «basso» e «alto» alle immagini.
Alto (Effetto: Alto)	Aggiunge un alto effetto i-Enhance alle immagini.

Impostare il formato di riproduzione del colore

(Sp.colore)

Potete selezionare un formato per assicurarvi che i colori siano riprodotti correttamente quando le immagini scattate sono visualizzate su un monitor o stampate. Questa opzione equivale a [Sp. colore] (P. 150) nel Menu Custom.

- 1 Premete il pulsante **OK** per visualizzare il pannello di controllo super LV.
- 2 Usate $\Delta \nabla \triangleleft \triangleright$ per selezionare [Sp.colore], quindi premete il pulsante **OK**.
- 3 Usate $\triangleleft \triangleright$ per scegliere un'opzione, quindi premete il pulsante **OK**.

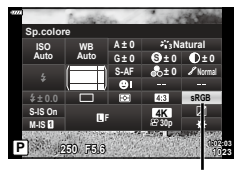

Sp. colore

sRGB	Lo standard di spazio colore stabilito per i sistemi Windows. È ampiamente supportato su display, stampanti, fotocamere digitali e applicazioni per computer. Questa impostazione è consigliata nella maggior parte dei casi.
AdobeRGB	Uno standard di spazio colore definito da Adobe Systems Inc. Può riprodurre una gamma più ampia di colori rispetto a sRGB. La riproduzione accurata dei colori è disponibile solo con software e dispositivi (display, stampanti e dispositivi simili) che supportano questo standard. Un underscore («_») appare all'inizio del nome del file (ad es. «_xxx0000.jpg»).

- [AdobeRGB] non è disponibile in modalità **AUTO** (P. 54), **ART** (P. 70), **SCN** (P. 56), **VAP** (P. 60) o modalità video (P. 75).

Modifica della luminosità di luci e ombre

(Controllo alte luci e ombre)

Regolate separatamente la luminosità di alte luci, mezzitoni e ombre. Otterrete un maggiore controllo dell'esposizione rispetto a quello che potreste fare con la sola compensazione dell'esposizione. Potete scegliere di rendere più scure e alte luci o di schiarire le ombre.

- In base alla modalità di ripresa, le regolazioni potrebbero non essere disponibili.

- 1 Premete il pulsante **OK** per visualizzare il pannello di controllo super LV.
- 2 Usate **Δ ▽ <|>** per selezionare [Controllo alte luci e ombre], quindi premete il pulsante **OK**.



Controllo alte luci e ombre

- 3 Premete il pulsante **INFO** per scegliere l'intervallo di toni desiderato.
 - L'intervallo dei toni cambia ogni volta che si preme il pulsante.

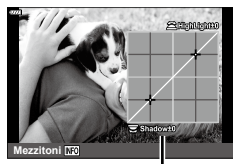

Intervallo di toni selezionato

- 4 Ruotate le ghiera per scegliere l'impostazione desiderata.
 - **[Luci e ombre] (Alte luci e ombre) selezionato**
Regolate le alte luci usando la ghiera anteriore e le ombre usando la ghiera posteriore.
 - **[Mezzitoni] selezionato**
Utilizzate la ghiera anteriore o posteriore.
 - Tenete premuto il pulsante **OK** per ripristinare la curva predefinita.

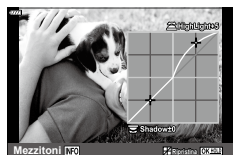

- 5 Premete il pulsante **OK** per salvare le modifiche.
 - È inoltre possibile salvare le modifiche premendo a metà il pulsante di scatto.

Assegnazione delle funzioni ai pulsanti (Pulsante funzioni)

Alcuni ruoli possono essere assegnati ai pulsanti al posto delle loro funzioni esistenti.

■ Comandi personalizzabili

Pulsante	Default
Funzione	AEL/AFL
Funzione	REC

Per modificare la funzione assegnata a un pulsante, seguire i seguenti passaggi.

1 Premete il pulsante per visualizzare il pannello di controllo super LV.

2 Usate per selezionare [Pulsante funzioni], quindi premere il pulsante .

- Verrà visualizzata la voce del menu Custom [Pulsante funzioni].
- Potete accedere al [Pulsante funzioni] anche dai menu (P. 128, 147).



Pulsante funzioni

3 Usate per evidenziare il pulsante desiderato e premete .

4 Usate per evidenziare la funzione desiderata e premete .



5 Premete nuovamente il pulsante per uscire.



- Le funzioni assegnate ai pulsanti potrebbero non essere disponibili in alcune modalità.
- Le opzioni disponibili variano in base alla modalità corrente.





■ Ruoli disponibili

(AEL/AFL)	Premete il pulsante per usare il blocco AE ed il blocco AF. La funzione varia in base all'impostazione [AEL/AFL] (P. 153). Quando selezionate AEL, premete il pulsante una volta per bloccare l'esposizione e visualizzare sul monitor. Premete di nuovo il pulsante per annullare il blocco.
REC	Premete il pulsante per registrare un filmato.
(Anteprima)	Il diaframma viene fermato al valore selezionato mentre viene premuto il pulsante.
(Bilanciamento del bianco one touch)	Premete il pulsante di scatto mentre il pulsante è premuto per acquisire il valore del bilanciamento del bianco (P. 95). Evidenziate il numero desiderato e premete il pulsante per salvare il valore.
(Sel area AF)	Premete il pulsante per scegliere il crocino AF (P. 81).
MF	Premete il pulsante per selezionare la modalità [MF]. Premete nuovamente il pulsante per ripristinare la modalità AF precedentemente selezionata. La modalità di messa a fuoco può anche essere selezionata tenendo premuto il pulsante e ruotando una ghiera.

 (Compensazione dell'esposizione)	Premete il pulsante per regolare la compensazione dell'esposizione. Nelle modalità P , A , S , ART , AP e video potete regolare la compensazione dell'esposizione premendo il pulsante e usando \triangleleft o la ghiera anteriore o posteriore per scegliere il valore desiderato. Nelle modalità M , potete regolare il tempo di posa o il diaframma premendo il pulsante e usando \triangle ∇ \triangleleft o la ghiera anteriore o posteriore per scegliere il valore desiderato. Nelle modalità B , potete passare dalla fotografia posa B a quella posa T e alla fotografia composita premendo il pulsante e usando la ghiera posteriore o \triangle ∇ , o la ghiera anteriore o \triangleleft per scegliere il valore di apertura desiderato.
 (Teleconverter digitale)	Premete il pulsante per impostare lo zoom digitale su [Acceso] o [Spento] (P. 130).
Q (Ingrandisci)	Premete il pulsante per visualizzare il riquadro di ingrandimento e premete di nuovo per ingrandire l'immagine. Tenete premuto il pulsante per annullare la visualizzazione ingrandita.
Picco	Premete il pulsante per disattivare la visualizzazione del picco. Quando è visualizzato Picco, la visualizzazione alte luci/ombre e l'istogramma non sono disponibili (P. 153).
 (Interruttore blocco)	Tenere premuto il pulsante per attivare e disattivare il funzionamento della schermata touch.
Spento	Il comando non è utilizzato.

■ Blocco dell'esposizione (Blocco AE)

Potete bloccare solo l'esposizione premendo il pulsante **AEL/AFL**. Usate questo pulsante quando desiderate regolare la messa a fuoco e l'esposizione separatamente o quando desiderate scattare diverse immagini con la stessa esposizione.

- Se premete una volta il pulsante cui è stato assegnato , l'esposizione viene bloccata e viene visualizzato **AEL**.  «AEL/AFL» (P. 153)
- Premete nuovamente il pulsante cui è stato assegnato  per rilasciare il blocco AE.
- Il blocco verrà rilasciato ruotando la ghiera modalità, l'interruttore di controllo profilo, il pulsante **MENU** o il pulsante .

Crocino AF zoom/zoom AF (Super Spot AF)

È possibile ingrandire il display durante lo scatto. Per una maggiore precisione durante la messa a fuoco, ingrandite l'area di messa a fuoco. A rapporti di zoom più elevati, è possibile mettere a fuoco aree più piccole rispetto al crocino di messa a fuoco standard. Potete riposizionare l'area di messa a fuoco come desiderato durante lo zoom.

- Per usare Super Spot AF, dovete prima [**Q**] al pulsante con [Pulsante funzioni] (P. 112).



- 1 Premete il pulsante a cui è assegnato [Q] (Ingrandisci).
 - Verrà visualizzato il riquadro di zoom.
 - Il riquadro viene visualizzato nella stessa posizione del crocino utilizzato più recentemente per la messa a fuoco automatica.
- 2 Usate Δ ∇ \langle \triangleright per posizionare il riquadro di zoom.
 - Per ricentrare la cornice, tenete premuto il pulsante \odot .
- 3 Regolate le dimensioni del riquadro dello zoom per scegliere il rapporto di zoom.
 - Premete il pulsante **INFO**, quindi utilizzate Δ ∇ o la ghiera anteriore o posteriore per regolare le dimensioni del riquadro di zoom.
 - Premete il pulsante \odot per accettare e uscire.
- 4 Premete ancora una volta il pulsante a cui viene assegnato [Q].
 - La fotocamera ingrandirà l'area selezionata per riempire il display.
 - Usate la ghiera anteriore o posteriore per ingrandire o ridurre.
 - Potete anche scorrere il display utilizzando Δ ∇ \langle \triangleright .
 - Nella modalità **M** o **B**, potete premere il pulsante **INFO** durante lo zoom per scegliere l'apertura del diaframma o il tempo di posa.
 - Premete il pulsante **Q** per tornare al riquadro di zoom.
 - Premete il pulsante \odot per terminare lo zoom di messa a fuoco.
 - Potete inoltre terminare lo zoom di messa a fuoco premendo e tenendo premuto il pulsante **Q**.
- 5 Premete il pulsante di scatto a metà per mettere a fuoco utilizzando la messa a fuoco automatica.
 - Lo zoom di messa a fuoco si applica solo al display. Le foto scattate con la fotocamera non sono interessate.

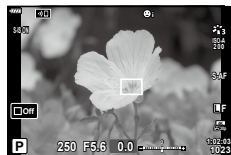
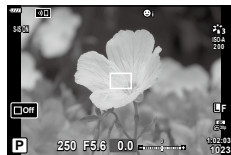





Display di regolazione dell'esposizione per modalità **M/B**



- I comandi touch possono essere utilizzati per lo zoom di messa a fuoco.  «Scatto con controllo touch screen» (P. 32)

Sceita di una modalità di esposizione (Modalità (modalità esposizione video))

Regolate il diaframma e il tempo di posa in base alle vostre intenzioni artistiche. Questa opzione ha effetto quando la ghiera delle modalità è ruotata su .

- 1 Ruotate la ghiera modalità su .
- 2 Premete il pulsante  e usate Δ ∇ per evidenziare la modalità (esposizione) video.
- 3 Usate \triangleleft \triangleright per scegliere un valore, quindi premete il pulsante .



Modalità (esposizione) video

P	L'esposizione viene regolata automaticamente in funzione della luminosità del soggetto. Utilizzate la ghiera anteriore per regolare la compensazione dell'esposizione.
A	La rappresentazione dello sfondo viene modificata dall'impostazione del diaframma. Usate la ghiera anteriore per regolare la compensazione dell'esposizione e la ghiera posteriore per regolare il diaframma.
S	Il tempo di posa influisce sull'aspetto del soggetto. Usate la ghiera anteriore per regolare la compensazione dell'esposizione e la ghiera posteriore per regolare il tempo di posa.
M	Il diaframma e il tempo di posa possono essere impostati manualmente. Usate la ghiera anteriore per selezionare il valore del diaframma e quella posteriore per selezionare il tempo di posa.

- In modalità **P**, **A** o **S**, la sensibilità ISO è bloccata su [AUTO].
- Nella modalità **M**, la sensibilità ISO può essere impostata solo manualmente su valori compresi tra ISO 200 e 6400.
- Nella modalità **S** o **M**, potete impostare il tempo di posa su valori compresi tra 1/24 s e 1/4000 s.
- I fotogrammi sfocati causati da fattori come il movimento dell'oggetto durante lo scatto possono essere ridotti selezionando il tempo di posa più veloce.
- Il tempo di posa minimo cambia in base alla frequenza dei fotogrammi della modalità registrazione video.



- Potete scegliere le funzioni eseguite dalle ghiera anteriore e posteriore.  [Funzione ghiera] (P. 147)

3 Riproduzione

Visualizzazione delle informazioni durante la riproduzione

Informazioni sulla riproduzione dell'immagine

Visualizzazione semplificata

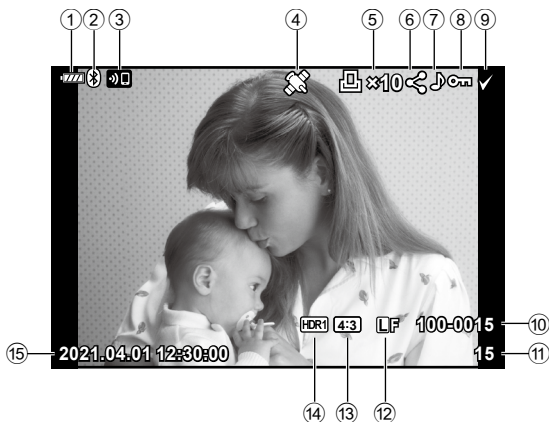

Visualizzazione generale

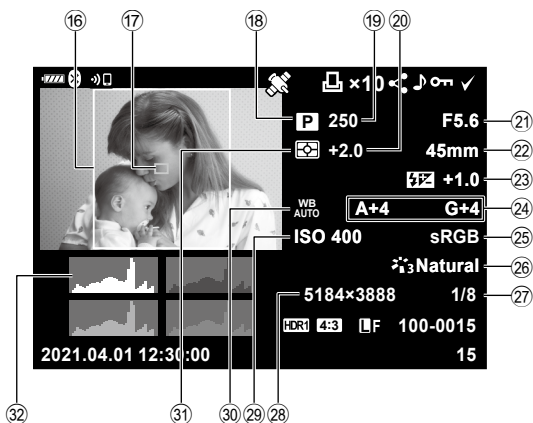

- | | | |
|---|------------------------------------|---|
| ① Livello batteria.....P. 22 | ⑩ Numero fileP. 151 | ⑩6 Aspetto bordoP. 97 |
| ② Stato connessione
Bluetooth ®P. 157–165 | ⑪ Numero fotogramma | ⑩7 Punto AFP. 82 |
| ③ Connessione LAN
wireless.....P. 157–165 | ⑫ Qualità dell'immagineP. 98 | ⑩8 Modalità di ripresaP. 29–75 |
| ④ Includi informazioni GPSP. 164 | ⑬ Rapporto di formatoP. 97 | ⑩9 Tempo di posaP. 35–41 |
| ⑤ Ordine di stampa
Numero di stampeP. 123 | ⑭ Immagine HDRP. 64 | ⑩0 Compensazione
dell'esposizioneP. 80 |
| ⑥ Condividi ordineP. 122 | ⑮ Data e oraP. 23 | ⑩1 Valore dell'aperturaP. 35–41 |
| ⑦ Registrazione audioP. 124 | | ⑩2 Lunghezza focale |
| ⑧ Protezione.....P. 121 | | ⑩3 Controllo intensità flashP. 103 |
| ⑨ Immagine selezionata.....P. 122 | | ⑩4 Compensazione del
bilanciamento del biancoP. 96 |
| | | ⑩5 Spazio coloreP. 110 |
| | | ⑩6 Modalità fotoP. 103, 130 |
| | | ⑩7 Rapporto di compressioneP. 156 |
| | | ⑩8 Numero pixel.....P. 156 |
| | | ⑩9 Sensibilità ISOP. 83 |
| | | ⑪0 Bilanciamento del bianco.....P. 94 |
| | | ⑪1 Modalità di lettura esposimetricaP. 93 |
| | | ⑪2 Istogramma.....P. 28 |

Visualizzazione dei dettagli

Premendo il pulsante **INFO**, è possibile navigare tra le informazioni visualizzate sul monitor durante la riproduzione.

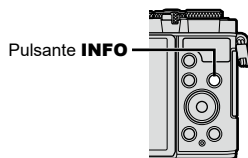

Solo immagine





Visualizzazione generale









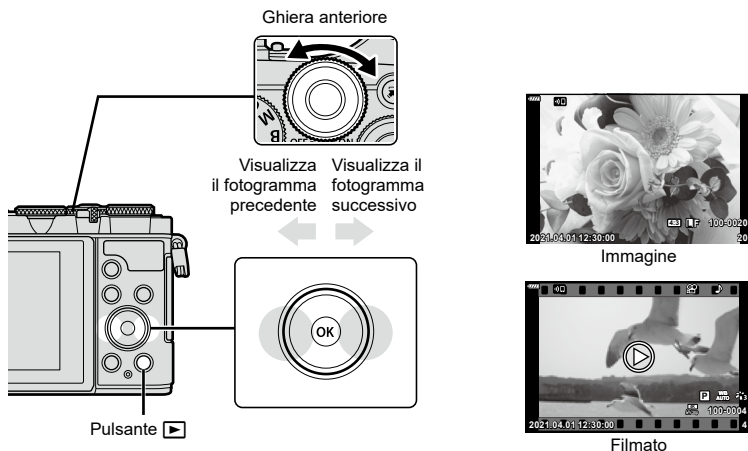









- Potete aggiungere istogrammi e alte luci e ombre alle informazioni visualizzate sul monitor durante la riproduzione. [Info q] (P. 154)

Visualizzazione di fotografie e filmati

1 Premete il pulsante .

- Verrà visualizzata una foto o un filmato.
- Selezionate la fotografia o il filmato desiderato usando la ghiera anteriore o  .
- Per tornare alla modalità di ripresa, premere il pulsante  oppure il pulsante di scatto a metà.



Ghiera posteriore	Ingrandimento () / Indice ()
Ghiera anteriore	Precedente () / Successivo () Funzione disponibile anche durante la riproduzione ingrandita.
Tasti a freccia () () () ()	Riproduzione singolo fotogramma: mostra il fotogramma successivo () / mostra il fotogramma precedente () / salta avanti di 10 fotogrammi () / salta indietro di 10 fotogrammi () Riproduzione ingrandita: modifica della posizione di ingrandimento È possibile visualizzare il fotogramma successivo () o quello precedente () nel corso della riproduzione ingrandita premendo il pulsante INFO . Riproduzione indice/calendario: evidenziate l'immagine
Pulsante INFO	Visualizzazione info sull'immagine
Pulsante  ()	Selezione di immagini da condividere (P. 122)
Pulsante AEL/AFL	Protegete un'immagine (P. 121)
Pulsante 	Eliminate un'immagine (P. 121)
Pulsante 	Visualizzate i menu (in riproduzione calendario, premete questo pulsante per uscire dalla riproduzione a singolo fotogramma)

Trovare le foto rapidamente (Riproduzione indice e calendario)

- Nella riproduzione del singolo fotogramma, ruotate la ghiera posteriore su () per la riproduzione indice. Ruotate ulteriormente per la riproduzione calendario.
- Ruotate la ghiera posteriore su () per tornare alla riproduzione a fotogramma singolo.

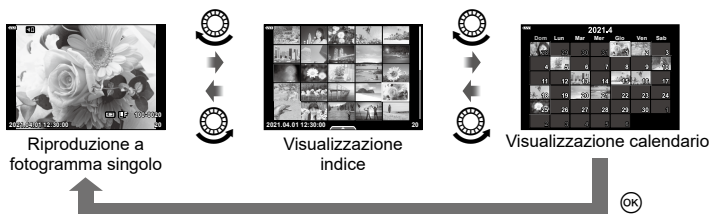

- Potete modificare il numero di fotogrammi per visualizzazione indice. [Imposta] (P. 154)



- Potete utilizzare anche il touch screen (P. 126).

Ingrandimento (Zoom di riproduzione)

- Nella riproduzione a fotogramma singolo ruotate la ghiera posteriore su () per ingrandire. Ruotate su () per tornare alla riproduzione a fotogramma singolo.



- Potete utilizzare anche il touch screen (P. 126).

Rotazione delle immagini (Ruota)

Scegliete se ruotare le fotografie.

- 1 Riproducete la fotografia e premete il pulsante .
- 2 Selezionate [Ruota] e premete il pulsante .
- 3 Premete per ruotare l'immagine in senso antiorario, per ruotarla in senso orario; l'immagine ruota a ogni pressione del pulsante.
 - Premete il pulsante per salvare le impostazioni e uscire.
 - L'immagine ruotata viene salvata nell'orientamento corrente.
 - Non potete ruotare filmati e immagini protette.



- La fotocamera può essere configurata per ruotare automaticamente le immagini con orientamento verticale durante la riproduzione. menu riproduzione > (P. 137) [Ruota] non è disponibile quando è selezionato [Spento] per .

Visualizzazione di immagini come diapositiva



Questa funzione visualizza le fotografie memorizzate nella scheda una dopo l'altra.

- 1 Premete il pulsante nella visualizzazione di riproduzione.
- 2 Selezionate e premete il pulsante .



- 3 Regolate le impostazioni.

Avvia	Avviate la presentazione. Le immagini vengono visualizzate nell'ordine, a partire dall'immagine corrente.
BGM	Impostate [Acceso] o [Spento].
Scorrere	Impostate il tipo di dati che devono essere riprodotti.
Intervallo slide	Scegliete la durata di visualizzazione di ogni immagine tra 2 e 10 secondi.
Intervallo Video	Selezionate [Full] per riprodurre clip di filmato completi nella presentazione, o [Corto] per riprodurre solo la parte iniziale di ogni clip.

- 4 Selezionate [Avvia], quindi premete il pulsante .
 - La presentazione si avvia.
 - Premete Δ ∇ durante la presentazione per regolare il volume globale dell'altoparlante della fotocamera. Premete \langle \rangle mentre è visualizzato l'indicatore di regolazione del volume per regolare il bilanciamento tra il suono registrato con l'immagine o il filmato e la musica di sottofondo.
 - Premete il pulsante per interrompere la presentazione.

Visualizzazione dei filmati

Selezionate un filmato e premete il pulsante **OK** per visualizzare il Menu di riproduzione. Selezionate [Riproduci Video] e premete il pulsante **OK** per avviare la riproduzione. Avanzamento rapido e avvolgimento selezionando **</>**. Premete nuovamente il pulsante **OK** per interrompere temporaneamente la riproduzione. Mentre la riproduzione è in pausa, premete **Δ** per visualizzare il primo fotogramma e **∇** per visualizzare l'ultimo. Usate **</>** o la ghiera anteriore per visualizzare il fotogramma precedente o successivo. Premete il pulsante **MENU** per terminare la riproduzione.

- Usate **Δ** **∇** per regolare il volume durante la riproduzione dei filmati.



- Potete utilizzare anche il touch screen (P. 126).

Visualizzazione dei filmati superiori a 4 GB

I filmati lunghi possono superare i 4 GB. I filmati di dimensioni superiori a 4 GB sono registrati su più file. I file possono essere riprodotti come un singolo filmato.

1 Visualizzate un filmato lungo che volete visualizzare e premete il pulsante **OK**.

[Riproduce dall'inizio]:	Riproduce un video dall'inizio alla fine
[Riproduci Video]:	Riproduce i file separatamente
[Elimina tutto]:	Elimina tutte le parti di un video
[Cancella]:	Cancella i file separatamente

- Consigliamo di utilizzare la versione più recente di Olympus Workspace per riprodurre i video su un computer. Prima di avviare il software per la prima volta, collegate la fotocamera al computer.

Protezione delle immagini



Protegete le immagini dall'eliminazione involontaria. Visualizzate un'immagine che desiderate proteggere e premete il pulsante **AEL/AFL** per aggiungere **O-M** all'immagine (icona protezione). Premete di nuovo il pulsante **AEL/AFL** per rimuovere la protezione. Inoltre, potete proteggere più immagini selezionate.

«Selezione di più immagini (**O-M**, Cancella selezione, Condividi ordine sel.)» (P. 122)

Icona **O-M** (protezione)

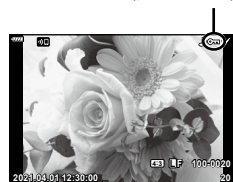

- La formattazione della scheda comporta la cancellazione di tutte le immagini, anche quelle protette.

Eliminazione delle immagini



Visualizzate l'immagine da eliminare e premete il pulsante **OK**. Selezionate [Si] e premete il pulsante **OK**.

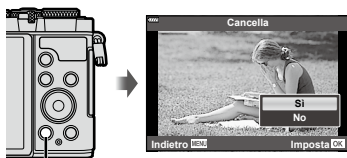

— Pulsante **OK**

Selezione delle immagini per la condivisione (Condividi ordine)

Potete selezionare in anticipo le immagini che volete trasferire su uno smartphone. Potete inoltre usare Ol.Share per esplorare le immagine incluse nell'ordine di condivisione. Visualizzate l'immagine che desiderate trasferire, quindi premete il pulsante per impostare un ordine di condivisione. Apparirà un'icona sull'immagine. Premete di nuovo il pulsante per annullare un ordine di condivisione.

- Potete selezionare in anticipo le immagini che volete trasferire e impostare un ordine di condivisione con un'unica azione. «Selezione di più immagini (On, Cancella selezione, Condividi ordine sel.)» (P. 122)
- Potete impostare automaticamente un ordine di condivisione per le immagini JPEG quando scattate le fotografie. «Impostazione automatica di un ordine di condivisione per le fotografie» (P. 162)
- Potete impostare un ordine di condivisione per 200 fotogrammi.
- Gli ordini di condivisione non possono includere immagini RAW.



Se attualmente è assenata al pulsante una funzione diversa da , assegnare la funzione mediante l'opzione [Funzione] nei menu Custom (P. 147).



Cancellare tutti gli ordini di condivisione

(Resetta ordine condivisione)

Cancella gli ordini di condivisione impostati per le immagini.

- 1 Evidenziate [Resetta ordine di condivisione] nel menu di riproduzione e premete il pulsante .
- 2 Selezionate [Sì] e premete il pulsante .

Selezione di più immagini

(On, Cancella selezione, Condividi ordine sel.)

Potete selezionare più immagini per [On], [Cancella selezione] o [Condividi ordine sel.].

- Per selezionare più immagini, dovete anzitutto selezionare per [Funzione] (P. 147).

Premete il pulsante sullo schermo dell'indice (P. 119) per selezionare un'immagine; apparirà un'icona sull'immagine. Premete nuovamente il pulsante per annullare la selezione.

Premete per visualizzare il menu quindi selezionate da [On], [Cancella selezione] o [Condividi ordine sel.]. Questa funzione è disponibile anche in riproduzione a singolo fotogramma.



- Potete utilizzare anche il touch screen (P. 127).

Creazione di un ordine di stampa (DPOF)

È possibile selezionare le immagini per la stampa e scegliere il numero di copie e le informazioni stampate su ciascuna immagine. Le immagini possono essere stampate presso le stamperie che supportano il formato DPOF (Digital Print Order Format). Un ordine di stampa digitale viene memorizzato sulla scheda di memoria.

- 1 Premete il pulsante **OK** nella visualizzazione di riproduzione.
- 2 Selezionate [**□**] (Ordine di stampa) e premete il pulsante **OK**.

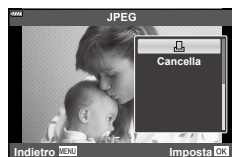

- 3 Selezionate [**□**] o [**□**ALL] e premete il pulsante **OK**.

Singola immagine

Premete **<|>** per selezionare il fotogramma che desiderate impostare per la prenotazione di stampa, quindi premete **△ ▽** per impostare il numero di stampe.

- Per impostare la prenotazione di stampa per più immagini, ripetete questo passaggio. Premete **OK** dopo aver selezionato tutte le immagini desiderate.

Tutte le immagini

Selezionate [**□**ALL] e premete il pulsante **OK**.

- 4 Selezionate il formato per la data e l'ora, quindi premete il pulsante **OK**.

No	Le immagini vengono stampate senza la data e l'ora.
Data	Le immagini vengono stampate con la data dello scatto.
Ora	Le immagini vengono stampate con l'ora dello scatto.

- Durante la stampa delle immagini, non potete modificare l'impostazione tra un'immagine e l'altra.

- 5 Selezionate [Imposta] e premete il pulsante **OK**.
 - L'impostazione verrà applicata alle immagini salvate sulla scheda usata per la riproduzione.

- Non potete usare la fotocamera per modificare gli ordini di stampa creati con altri dispositivi. La creazione di un nuovo ordine di stampa elimina ordini precedenti creati con altri dispositivi.
- Gli ordini di stampa non possono includere filmati o immagini RAW.



- Potete anche contrassegnare le immagini per la stampa usando il pulsante **⏏** (●). Se attualmente è assegnata al pulsante **⏏** (●) una funzione diversa da [**□**], assegnare la funzione [**□**] mediante l'opzione [**▶** ● Funzione] nei menu Custom (P. 147).

Rimozione di tutte le immagini o di quelle selezionate dall'ordine di stampa

Potete selezionare tutti i dati di prenotazione delle stampe o solo quelli relativi alle immagini selezionate.

- 1 Premete il pulsante **OK** nella visualizzazione di riproduzione.
- 2 Selezionate [**Stampa**] (Ordine di stampa)] e premete il pulsante **OK**.
- 3 Selezionate [**Stampa**] e premete il pulsante **OK**.
 - Per rimuovere tutte le immagini dall'ordine di stampa, selezionate [Ripristina] e premete **OK**. Per uscire senza rimuovere tutte le immagini, selezionate [Conserva] e premete **OK**.
- 4 Premete **◀▶** per selezionare le immagini da rimuovere dall'ordine di stampa.
 - Usate **▽** per impostare il numero di stampe su 0. Premete il pulsante **OK** dopo aver rimosso tutte le immagini desiderate dall'ordine di stampa.
- 5 Selezionate il formato per la data e l'ora, quindi premete il pulsante **OK**.
 - Questa impostazione viene applicata a tutti i fotogrammi con dati di prenotazione stampe.
 - L'impostazione verrà applicata alle immagini salvate sulla scheda usata per la riproduzione.
- 6 Selezionate [Imposta] e premete il pulsante **OK**.







Aggiunta di audio alle immagini



Potete registrare l'audio usando il microfono stereo integrato e aggiungerlo alle immagini. L'audio registrato fornisce una semplice sostituzione alle note scritte sulle immagini.

- Le registrazioni audio possono avere una durata massima di 30 secondi.
- 1 Visualizzate l'immagine a cui aggiungere un audio, quindi premete il pulsante **OK**.
 - La registrazione audio non è disponibile con le immagini protette.
 - L'audio può essere aggiunto alle immagini usando l'opzione [Modif.] nel menu di riproduzione. Usate [Modif.] > [Sel. Immag.] per selezionare l'immagine, quindi premete il pulsante **OK** e selezionare [**U**].
 - 2 Selezionate [**U**] e premete il pulsante **OK**.
 - Per uscire senza aggiungere alcun audio, selezionate [No].
 - 3 Selezionate [**U**] Avvia] e premete il pulsante **OK** per iniziare la registrazione.
 - 4 Premete il pulsante **OK** per terminare la registrazione.
 - Le immagini registrate con audio vengono indicate da un'icona **♪**.
- Per eliminare l'audio registrato, selezionate [Cancella] nel passaggio 3.



Se è disponibile una registrazione audio per l'immagine corrente, è possibile visualizzare le opzioni di riproduzione audio premendo il pulsante . Evidenziate [Riproduci ] e premete il pulsante  per avviare la riproduzione. Per terminare la riproduzione, premete  o il pulsante **MENU**. Durante la riproduzione, potete premere   per aumentare o ridurre il volume.



- Le registrazioni audio possono anche essere riprodotte usando il touch screen (P. 126).

Scorrimento panorama





L'immagine panoramica creata mediante unione di più immagini può essere visualizzata in un display a scorrimento.

1 Selezionate un panorama in una riproduzione a fotogramma singolo.

2 Ruotate la ghiera posteriore su .

- Usate    per scorrere.



- Durante la riproduzione, potete ruotare ulteriormente la ghiera posteriore su  per ingrandire lo zoom da 2x a 14x oppure ruotarla su  per diminuire lo zoom. Premete il pulsante  per tornare alla riproduzione a fotogramma singolo.
- Per visualizzare altre immagini con rapporti di zoom superiori a 2x, premete il pulsante **INFO**, quindi premete  . Premete nuovamente il pulsante **INFO** per riattivare lo scorrimento. Potete visualizzare le altre immagini anche usando la ghiera anteriore.



- Potete utilizzare anche il touch screen (P. 126).

Utilizzo del touchscreen

Per manipolare le immagini potete utilizzare lo schermo tattile.

- Non toccate il display con le unghie o altri oggetti appuntiti.
- Guanti o protezioni del monitor possono interferire con il funzionamento del touch screen.

Riproduzione a fotogramma singolo

■ Visualizzazione dell'immagine precedente o successiva

- Spostate il dito a sinistra per vedere l'immagine successiva, a destra per vedere l'immagine precedente.





■ Ingrandisci

- Nella riproduzione a fotogramma singolo, toccate leggermente lo schermo per visualizzare il cursore e .
- Spostate la barra su o giù per aumentare o ridurre lo zoom.
- Usate il dito per scorrere l'area di visualizzazione quando l'immagine è ingrandita.





■ Riproduzione audio/Riproduzione video





- Toccate  per avviare la riproduzione.
- Per regolare il volume durante la riproduzione, ponete il dito sullo schermo e scorrete verso l'alto o verso il basso.
- Potete sospendere la riproduzione del video toccando lo schermo. Toccate di nuovo per riprendere la riproduzione.
- Quando la riproduzione è in pausa, potete scorrere l'indicatore della posizione di riproduzione in fondo alla schermata, a destra o a sinistra, per scegliere il nuovo punto di inizio.
- Toccate  per terminare la riproduzione.



Riproduzione Indice/Calendario

Durante la riproduzione a fotogramma singolo, toccate leggermente lo schermo per visualizzare un'icona . Toccate  per visualizzare la riproduzione indice. Toccate  per la riproduzione del calendario.

■ Visualizzazione della pagina precedente o successiva

- Spostate il dito in alto per vedere la pagina successiva, in basso per vedere la pagina precedente.
- Toccate  o  per cambiare il numero di immagini visualizzate.  [Impostazioni] (P. 148)
- Premete  più volte per tornare alla riproduzione a singolo fotogramma.

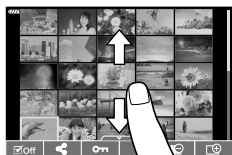





■ Visualizzazione delle immagini

- Toccate un'immagine per visualizzarla a schermo intero.

Selezione e protezione delle immagini

Per visualizzare il menu tattile, toccate leggermente lo schermo (riproduzione a fotogramma singolo) o toccate l'icona  (riproduzione indice). Successivamente, potete effettuare l'operazione desiderata toccando le icone nel menu tattile.



	Selezionate un'immagine. Potete selezionare ed eliminare gruppi di immagini.
	Possono essere impostate le immagine che volete condividere con uno smartphone.  «Selezione delle immagini per la condivisione (Condividi ordine)» (P. 122)
	Protegge un'immagine.

Visualizzazione delle immagini in modalità autoritratto

Dopo aver scattato le foto in modalità autoritratto (P. 78), toccate  per passare alla modalità riproduzione.

■ Visualizzazione dell'immagine precedente o successiva

I controlli sono gli stessi della riproduzione a fotogramma singolo (P. 126).

■ Ingrandisci

I controlli sono gli stessi della riproduzione a fotogramma singolo (P. 126).

■ Riproduzione audio/Riproduzione video

I controlli sono gli stessi della riproduzione a fotogramma singolo (P. 126).

■ Selezione delle immagini per la condivisione

- Picchiettate il monitor per visualizzare l'icona di condivisione.
- Toccate  per selezionare le immagini da condividere.



■ Ritorno alla modalità di ripresa







- Toccate  per tornare alla modalità di ripresa (P. 78).



- Il pulsante **INFO** è disabilitato nella modalità autoritratto.

Operazioni di base dei menu

I menu possono essere usati per personalizzare la fotocamera per un impiego più semplice e contengono le opzioni di scatto e di riproduzione non accessibili mediante controllo LV, pannello di controllo super LV o simili.

Scheda	Nome scheda	Descrizione
	Menu di ripresa 1	Elementi relativi alla fotografia. Consente di preparare la fotocamera allo scatto o di accedere alle impostazioni della foto.
	Menu di ripresa 2	
	Menu Video	Elementi relativi alla registrazione di video. Consente di regolare le impostazioni base e personalizzate.
	Menu Riprod.	Elementi relativi alla riproduzione e al ritocco.
	Menu Custom	Elementi per la personalizzazione della fotocamera.
	Menu Setup	Elementi per l'impostazione dell'orologio, per la scelta della lingua e opzioni analoghe.

Funzioni che non possono essere selezionate dai menu

Alcune voci non possono essere selezionate dai menu utilizzando $\Delta \nabla \triangleleft \triangleright$.

- Funzioni che non possono essere impostate con la modalità fotografia corrente.
- Le voci che non possono essere impostate a causa di una voce già impostata: Impostazioni come Modalità foto non sono disponibili quando la ghiera modalità è ruotata su .

1 Premete il pulsante **MENU** per visualizzare i menu.

- Una guida viene visualizzata dopo 2 secondi dopo aver selezionato un'opzione.
- Premete il pulsante **INFO** per visualizzare o nascondere le guide.

2 Usate $\Delta \nabla$ per selezionare una scheda, quindi premete il pulsante \odot o \triangleright .

- La scheda gruppo menu appare quando è selezionato il Menu Custom . Usate $\Delta \nabla$ per selezionare un gruppo menu e premete \triangleright .



Gruppo menu

- 3 Selezionate un elemento con Δ ∇ , quindi premete il pulsante OK o \triangleright per visualizzare le opzioni per l'elemento selezionato.

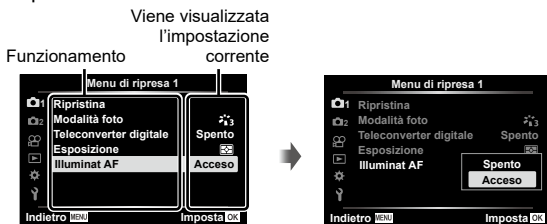

- 4 Usate Δ ∇ per evidenziare un'opzione, quindi premete il pulsante OK per selezionare.

- Premete il pulsante **MENU** ripetutamente per uscire dal menu.



- Per le impostazioni predefinite per ogni opzione, fare riferimento a «Default» (P. 183).

Uso del Menu di ripresa 1/Menu di ripresa 2



Menu di ripresa 1

- 1 Ripristina
Modalità foto (P. 103, 130)
Teleconverter digitale (P. 130)
Esposizione (P. 93)
Illuminat AF (P. 130)

Menu di ripresa 2

- 2 Stabilizz img (P. 96)
Velocità zoom elet. (P. 131)
P. 103)
Esp Multip (P. 131)
Imp. Time Lapse (P. 133)
Antiurto[\blacklozenge]/Silenzio[\heartsuit] (P. 135)
 \blacklightning Modalità RC (P. 135)

Ripristinare le impostazioni predefinite (Ripristina)

Potete ripristinare con facilità le impostazioni della fotocamera ad una delle impostazioni predefinite. Potete scegliere di ripristinare tutte le impostazioni o solo quelle direttamente connesse alla fotografia.

- 1 Nel Menu di ripresa 1 1 , selezionate [Ripristina], quindi premete \triangleright .
- 2 Evidenziate un'opzione di ripristino ([Pieno] o [Base]) e premete il pulsante OK .
 - Per ripristinare tutte le impostazioni eccetto data, ora e alcune altre, evidenziate [Tutte] e premete il pulsante OK . 1 2 «Default» (P. 183)
- 3 Selezionate [SI] e premete il pulsante OK .

Opzioni di elaborazione (Modalità foto)

Potete effettuare singole regolazioni a contrasto, nitidezza e altri parametri nelle impostazioni [Modalità foto] (P. 103). Le modifiche ai parametri vengono memorizzate separatamente per ciascuna modalità foto.

- 1 Selezionate [Modalità foto] nel Menu di ripresa 1  e premete \triangleright .

- La fotocamera visualizzerà la modalità foto disponibili nelle modalità di ripresa attuale.



- 2 Selezionate un'opzione con \triangle ∇ e premete il pulsante \odot .

- Premere \triangleright per impostare le opzioni dettagliate per la modalità foto selezionata. Le opzioni dettagliate non sono disponibili per alcune modalità foto.
- Le modifiche al contrasto non hanno effetto sulle impostazioni diverse da [Normale].

Zoom Digit. (Teleconverter digitale)

Questa opzione consente di ritagliare al centro del fotogramma le stesse dimensioni dell'opzione di dimensione attualmente selezionata per la qualità dell'immagine e ingrandirla per riempire il display. Il formato aumenta di circa 2x. Ciò consente di eseguire lo zoom oltre la massima lunghezza focale dell'obiettivo, rendendola una buona scelta quando non si ha la possibilità di cambiare obiettivo o quando è difficile avvicinarsi al soggetto.

- 1 Selezionate [Teleconverter digitale] nel menu di ripresa 1  e premete \triangleright .

- 2 Evidenziate [Acceso] e premete il pulsante \odot .

- 3 Premete il pulsante **MENU** per uscire dal menu.

- Quando è selezionato [Acceso], il rapporto di zoom aumenta di 2x e viene visualizzata l'icona . Le immagini vengono registrate con il nuovo rapporto di zoom.

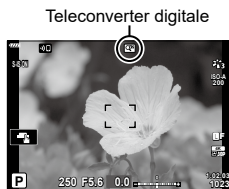

- Lo zoom digitale non è disponibile quando è selezionato panorama, esposizione multipla o compensazione effetto trapezio.
- Quando è visualizzata un'immagine RAW scattata con [Acceso] selezionato per [Teleconverter digitale], l'area visibile nel monitor è indicata da un riquadro.
- Il crocino AF viene rimosso.







Miglioramento messa a fuoco in condizioni di oscurità (Illuminat AF)

L'illuminatore AF (Assist AF) si accende per agevolare la messa a fuoco in condizioni di oscurità. Selezionate [Spento] per disabilitare l'illuminatore AF.

- Per utilizzare l'illuminatore AF durante la fotografia silenziosa, è necessario modificare l'opzione selezionata per [Impostazioni Modalità silenziosa ] (P. 135).

Sceita della velocità dello zoom Velocità zoom elet.)



Scegliete la velocità alla quale gli obiettivi zoom motorizzati aumentano o diminuiscono quando viene ruotata la ghiera dello zoom. Regolate la velocità dello zoom se è così veloce da risultare difficile inquadrare il soggetto.

- 1 Evidenziate  Velocità zoom elet.] nel Menu di ripresa 2  e premete .
- 2 Selezionate un'opzione con   e premete il pulsante .









Registrazione di esposizioni multiple in una singola immagine (Esp Multip)

Scattate due foto e combinatele in un'unica immagine. In alternativa, potete scattare una foto e combinarla con un'immagine esistente memorizzata sulla scheda di memoria.

L'immagine combinata viene registrata con le impostazioni correnti della qualità dell'immagine. Solo le immagini RAW possono essere selezionate per esposizioni multiple che includono un'immagine esistente.

Se si registra un'esposizione multipla con RAW selezionato per  , è possibile selezionarla per le esposizioni multiple successive utilizzando [Overlay], consentendo di creare più esposizioni combinando tre o più fotografie.





- Potete selezionare [Esp Multip] in modalità **P/A/S/M/B** quando l'interruttore del controllo profilo non è in posizione COLOR/MONO.

- 1 Selezionate [Esp Multip] nel Menu di ripresa 2  e premete .
 - 2 Usate   per selezionare l'elemento e premete .
- Usate   per selezionare l'impostazione, quindi premete il pulsante .



Numero di fotogrammi	[Spento]: non crea ulteriori esposizioni multiple. [2f]: crea una esposizione multipla da 2 foto.
Guadagno auto	[Acceso]: dimezza la luminosità di ogni immagine nell'esposizione multipla. [Spento]: non è possibile regolare la luminosità delle immagini nell'esposizione multipla.
Overlay	[Acceso]: consente di scattare un'esposizione multipla che include un'immagine RAW esistente memorizzata nella scheda di memoria. [Spento]: crea un'esposizione multipla dalle successive 2 foto scattate. • [Overlay] è disponibile solo quando [2f] è selezionato per [Fotogramma].

- 3 Se è selezionato [Acceso] per [Overlay], verrà richiesto di scegliere un'immagine per l'esposizione multipla.

- Evidenziate una foto usando    e premete il pulsante .
- È possibile selezionare solo immagini RAW.

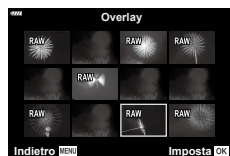

4 Premete il pulsante **OK** nel menu dell'esposizione multipla per salvare le impostazioni selezionate.



- Viene visualizzato il Menu di ripresa.

5 Premete il pulsante **MENU** per uscire dai menu.

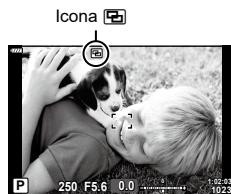
- Verrà visualizzata un'icona .
- Se è selezionato [Overlay], la fotografia scelta sarà visibile sovrapposta alla vista attraverso l'obiettivo.





6 Fotografare.

- Il primo scatto (o se è selezionato [Overlay], la fotografia scelta in precedenza) sarà visibile sovrapposto nella vista attraverso l'obiettivo mentre si compone lo scatto successivo. Se la fotografia scelta non è sovrapposta alla vista attraverso l'obiettivo, premete ripetutamente il pulsante **INFO** finché non sarà sovrapposta.
- L'icona  diventa verde.
- Normalmente, verrà creata un'esposizione multipla dopo il secondo scatto.
- Premendo il pulsante  è possibile rifare il primo scatto.
- Se si seleziona [Acceso] per [Overlay], è possibile scattare altre immagini che saranno sovrapposte alla fotografia scelta in precedenza.

7 Premete il pulsante **MENU** o premete il pulsante  per terminare la fotografia con esposizione multipla.

- Se si termina la fotografia a esposizione multipla premendo il pulsante **MENU**, verrà selezionato [Spento] per [Fotogramma] nel menu dell'esposizione multipla.
- L'icona  scompare dal display quando termina la fotografia con esposizione multipla.

- La fotocamera non entrerà in modalità di riposo durante la fotografia con esposizione multipla.
- Le foto scattate con altre fotocamere non possono essere utilizzate per esposizioni multiple.
- Le immagini RAW elencate nella visualizzazione di selezione immagini quando è selezionato [Acceso] per [Overlay] sono quelle elaborate utilizzando le impostazioni abilitate al momento in cui è stata scattata la foto.
- La visualizzazione di selezione immagini per [Overlay] mostra le copie RAW delle foto scattate con RAW + JPEG selezionato per la qualità dell'immagine.
- Uscite dalla modalità esposizione multipla prima di regolare le impostazioni di scatto. Alcune impostazioni non possono essere regolate mentre è attiva la modalità esposizione multipla.
- L'esecuzione di una delle seguenti operazioni dopo aver scattato il primo scatto interrompe la fotografia con esposizione multipla:
 - La fotocamera viene spenta, viene premuto il pulsante , viene premuto il pulsante **MENU**, viene ruotata la ghiera modalità, viene ruotato l'interruttore del controllo profilo, la carica della batteria è in esaurimento, viene collegato qualsiasi cavo alla fotocamera.
- La fotografia Composita Live ([LIVE COMP]) non è disponibile nella modalità **B**.
- La funzione non può essere usata con la fotografia a intervalli o un teleconverter digitale.
- Le foto scattate con RAW selezionato per  possono anche essere sovrapposte durante la riproduzione.

Ripresa automatica con un intervallo fisso (Imp. Time Lapse)

Potete impostare la fotocamera per scattare automaticamente fotogrammi ad un predeterminato intervallo di tempo. I fotogrammi possono anche essere registrati come filmato singolo. Questa impostazione è disponibile solo nelle modalità **P/A/S/M**.

- 1 Evidenziate [Imp. Time Lapse] nel Menu di ripresa 2 e premete .



- 2 Selezionate [Acceso] e premete .

- 3 Regolate le seguenti impostazioni e premete il pulsante .

Numero di fotogrammi	Consente di impostare il numero di fotogrammi da scattare.
Inizio tempo di attesa	Consente di impostare il tempo di attesa prima di iniziare a fotografare.
Intervallo tempo	Consente di impostare l'intervallo tra gli scatti dopo l'inizio della ripresa.
Video Time Lapse	Consente di impostare il formato di registrazione della sequenza dei fotogrammi. [Spento]: registra ogni fotogramma come singola fotografia. [Acceso]: registra ogni fotogramma come singola fotografia e crea un singolo filmato dalla sequenza dei fotogrammi.
Impostazioni Video	[Risoluzione Video]: scegliete una dimensione per i video Time Lapse. [Parte fotogr] : scegliete la frequenza dei fotogrammi per i video Time Lapse.

- I tempi di inizio e fine mostrati nel display sono solo indicativi. Gli orari reali possono variare in base alle condizioni di ripresa.

- 4 Le opzioni [Spento]/[Acceso] verranno visualizzate ancora una volta; verificate che [Acceso] sia evidenziato e premete il pulsante .

- Premete il pulsante MENU per uscire dai menu.
- Viene visualizzata un'icona nel display di fotografia (l'icona mostra il numero di scatti selezionati).

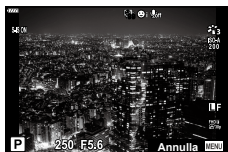

- 5 Scattate.

- L'icona diventa verde e verrà visualizzato il numero di scatti rimanenti.

- Gli scatti sono effettuati anche se l'immagine non è a fuoco dopo l'AF. Se desiderate bloccare la posizione di messa a fuoco, fotografate in MF.
- [Vis. immagini] (P. 145) funziona per 0,5 secondi.
- Se l'attesa che precede il primo scatto, o intervallo di ripresa sono impostati su 1 minuto e 31 secondi o più, l'alimentazione del monitor e della fotocamera si spengono dopo 1 minuto. Si accendono di nuovo automaticamente 10 secondi prima dello scatto. Se il monitor è spento, premete il pulsante ON/OFF per accenderlo nuovamente.
- Se la modalità AF (P. 92) è impostata su [C-AF] o [C-AF+TR], viene modificata automaticamente in [S-AF].
- Le operazioni sullo schermo tattile sono disattivate durante la ripresa Time Lapse.
- La funzione non può essere usata in modalità con modalità multipla.
- Il flash non funziona se il suo tempo di ricarica è superiore a quello che intercorre tra due scatti.
- Se una delle fotografie non viene registrata correttamente, il video Time Lapse non viene generato.
- Se lo spazio sulla scheda non è sufficiente, il video Time Lapse non viene registrato.
- Quanto segue annulla la modalità di ripresa Time Lapse:
utilizzo di ghiera modalità, pulsante **MENU**, pulsante , pulsante di rilascio dell'obiettivo o interruttore del controllo profilo; collegamento del cavo USB; spegnimento della fotocamera
- Se la carica della batteria non è sufficiente, è possibile che la ripresa venga interrotta a metà. Prima di riprendere, assicurarsi che batteria sia sufficientemente carica.
- I video ripresi con [4K] selezionato per [Impostazioni Video] > [Risoluzione Video] potrebbero non venir visualizzati su alcuni sistemi di computer. Ulteriori informazioni sono disponibili sul nostro sito web.

Impostazioni antiurto/scatto silenzioso (Antiurto[♦]/Silenzio[♥])

Potete selezionare l'operazione per l'otturatore e le relative funzioni quando si scatta in modalità antiurto (P. 88) e silenziosa (P. 88).

- Queste impostazioni non sono disponibili in modalità **SCN** e **AP**.

- 1 Evidenziate [Antiurto[♦]/Silenzio[♥]] nel Menu di ripresa 2 e premete \blacktriangleright .



- 2 Selezionate un'opzione con \triangle ∇ e premete \blacktriangleright .
- 3 Regolate le seguenti impostazioni e premete il pulsante \odot .

Antiurto[♦]	Imposta l'intervallo di tempo da quando viene premuto completamente il pulsante di scatto e lo scatto in modalità antiurto. Usate questa modalità per eliminare piccole vibrazioni causate dall'operazione di scatto. La modalità antiurto è disponibile sia con lo scatto in sequenza sia con l'autoscatto personalizzato (P. 86).
Silenzio[♥]	Imposta l'intervallo di tempo da quando viene premuto completamente il pulsante di scatto e lo scatto in modalità silenziosa. Utilizzate questa opzione nelle impostazioni in cui il suono dell'otturatore non sarebbe gradito. La modalità silenziosa supporta lo scatto in sequenza e l'autoscatto personalizzato (P. 86).
Riduzione rumore [♥]	Selezionate [Auto] per ridurre il «rumore» dell'immagine nell'esposizione prolungata durante la fotografia silenziosa. Il suono dell'otturatore potrebbe essere udibile quando la riduzione del rumore è attiva.
Modalità silenziosa [♥]	Scegliete se abilitare [■]), [Illuminat AF] o [Modalità flash] in modalità silenziosa. Selezionate [Consenti] per utilizzare le impostazioni correnti per l'elemento selezionato, [Rifiuta] per ignorare le impostazioni correnti e disabilitare l'elemento selezionato.

Fotografia con flash con telecomando wireless (⚡ RC Mode)

È possibile acquisire foto con il flash wireless utilizzando il flash integrato e un flash speciale con funzione di telecomando. ☞ «Fotografia con flash con telecomando wireless» (P. 172)

Uso del menu Video

Le funzioni di registrazione dei video sono impostate nel Menu Video.



Opzione	Descrizione	
Video	[Spento]: registra i video senza audio. [Acceso]: registra i video con l'audio. [Acceso]: registra i video con l'audio; riduzione del rumore del vento abilitata.	—
Volume registr.	Regolate la sensibilità del microfono incorporato. Regola la sensibilità usando Δ ∇ e controllando il picco del livello di suono rilevato dal microfono nei secondi precedenti.	—
Modalità AF	Scegliete la modalità AF per la registrazione di video.	92
Stabilizz img	Imposta la stabilizzazione dell'immagine per la registrazione di video.	96
Velocità zoom elet.	Scegliete la velocità con cui lo zoom elettrico può aumentare o diminuire lo zoom durante la registrazione di filmati.	—
Freq. fotog. video	Scegliete la velocità fotogrammi per la registrazione di video. • Se effettuate riprese video che saranno visualizzate sul televisore, scegliete una frequenza dei fotogrammi che corrisponda allo standard video del dispositivo; in caso contrario, il video potrebbe non essere riprodotto in modo fluido. Gli standard video variano secondo il paese o la regione: alcuni utilizzano NTSC, altri PAL. - Se effettuate riprese da visualizzare su dispositivi NTSC, selezionate 60p (30p) - Se effettuate riprese da visualizzare su dispositivi PAL, selezionate 50p (25p)	99
Compr. freq. bit video	Scegliete la compressione per la registrazione di video.	99

- Potrebbero venire registrati i suoni emessi dal funzionamento dell'obiettivo e della fotocamera. Per evitarne la registrazione, riducete tali suoni impostando [Modalità AF] su [S-AF] o [MF], o riducendo al minimo l'utilizzo dei pulsanti della fotocamera.
- Non può essere registrato l'audio nella modalità ^{ART} (Diorama) o (High-Speed).
- Quando [Video] è impostato su [Spento], compare .

Uso del menu di riproduzione

Menu Riprod.

 (P. 120)



Modif.

Ordine di stampa (P. 123)

Protezione ripristino (P. 144)

Resetta ordine condivisione (P. 122)

Connessione dispositivo (P. 158)

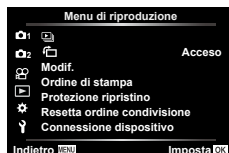

Rotazione automatica delle immagini con orientamento verticale per la riproduzione

Quando l'impostazione è su [Accesso], le immagini in verticale vengono ruotate automaticamente e visualizzate con orientamento corretto nella visualizzazione di riproduzione.

Ritocco delle immagini (Modif.)

Crea copie ritoccate delle immagini. Nel caso di immagini RAW, è possibile regolare le impostazioni in vigore nel momento in cui la foto è stata scattata, ad esempio il bilanciamento del bianco e la modalità foto (inclusi i filtri artistici). Con le immagini JPEG, è possibile apportare modifiche semplici come ritaglio e ridimensionamento.

Modifica dati RAW	Ritoccate le immagini e salvate le copie risultanti in formato JPEG. Sono disponibili le seguenti opzioni: [Attuale]: salvate l'immagine con le impostazioni attualmente selezionate con la fotocamera. [Personalizza1]/[Personalizza2]: regolate le impostazioni mentre visualizzate in anteprima i risultati sul display. Le impostazioni vengono salvate come [Personalizza1] o [Personalizza2]. [ART BKT]: la fotocamera crea più copie JPEG di ogni immagine, una per ciascun filtro artistico selezionato. Selezionate uno o più filtri e applicateli a una o più immagini.
Modifica JPEG	Ritoccate le immagini JPEG e salvate le copie risultanti in formato JPEG (P. 140).

Ritocco delle immagini RAW (Modifica dati RAW)

[Modifica dati RAW] può essere utilizzato per regolare le seguenti impostazioni. Queste sono inoltre le impostazioni applicate quando si seleziona [Attuale].

- Qualità dell'immagine
 - Modalità foto
 - Bilanciamento del bianco
 - Com. esp.
 - Ombre
 - Mezzitoni
 - Alte luci
 - Rapporto di formato
 - Riduzione del rumore con ISO alta
 - Sp. colore
 - Comp. eff. trapezio
 - Regolazione
- [Sp.colore] è fissato su [sRGB] quando viene selezionato un filtro artistico per la modalità foto.
- Le immagini RAW non possono essere ritoccate se:
non c'è spazio sufficiente sulla scheda di memoria o la foto è stata creata con una fotocamera diversa

- 1 Selezionate [Modif.] nel Menu di riproduzione ▶ e premete ▶.

- 2 Usate ▲▼ per selezionare [Sel. img], quindi premete il pulsante OK.
 - Verranno visualizzate le immagini sulla scheda di memoria.

- 3 Usate ◀▶ per selezionare l'immagine da modificare e premete il pulsante OK.
 - Il menu di editing viene visualizzato.

- 4 Evidenziate [Modifica dati RAW] usando ▲▼ e premete il pulsante OK.
 - Verranno visualizzate le opzioni di modifica.
 - Se l'immagine corrente non è un'immagine RAW, [Modifica dati RAW] non è disponibile. Selezionate un'immagine diversa.

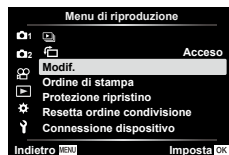

5 Visualizzate gli elementi utilizzando i pulsanti Δ ∇ .

- Per applicare le impostazioni correnti della fotocamera, evidenziate [Attuale] e premete il pulsante OK . Verranno applicate le impostazioni correnti.
 - Usate Δ ∇ per selezionare [Si], quindi premete il pulsante OK per registrare l'immagine.
- Per [Personalizza1] o [Personalizza2], evidenziate l'opzione desiderata e premete \triangleright , quindi modificate le impostazioni come segue:
 - Verranno visualizzate le opzioni di ritocco. Evidenziate gli elementi usando Δ ∇ e usate \triangleleft \triangleright per scegliere le impostazioni. Ripetete finché non avete scelto tutte le impostazioni. Premete il pulsante OK per visualizzare in anteprima i risultati.
 - Premete OK per confermare le impostazioni. L'elaborazione verrà applicata all'immagine.
 - Usate Δ ∇ per selezionare [Si], quindi premete il pulsante OK per registrare l'immagine.
- Evidenziando [ART BKT] e premendo \triangleright viene visualizzato un elenco di filtri artistici. Evidenziate i filtri artistici e premete il pulsante OK per selezionare o deselezionare; i filtri selezionati sono contrassegnati con una \checkmark . Premete il pulsante **MENU** per tornare al display precedente una volta selezionati tutti i filtri desiderati.
 - Premete il pulsante OK per registrare l'immagine dopo l'elaborazione con il filtro artistico selezionato.







6 Per creare copie aggiuntive dello stesso originale, evidenziate [Ripristina] e premete il pulsante OK . Per uscire senza creare più copie, evidenziate [No] e premete il pulsante OK .

- Selezionando [Reset] verranno visualizzate le opzioni di editing. Ripetete il processo dal passaggio 5.
- Potete anche selezionare le immagini durante la riproduzione. Pulsante ▶ \rightarrow Visualizzate un'immagine che desiderate ritoccare \rightarrow Premete il pulsante OK per visualizzare le opzioni \rightarrow [Modifica dati RAW]

Ritocco delle immagini JPEG (Modifica JPEG)

Il menu [Modifica JPEG] contiene le seguenti opzioni.

Corr ombre	Schiarisce i soggetti retroilluminati.
Corr. occhi rossi	Riduce l'effetto occhi rossi nelle immagini scattate con il flash.
	Ritaglia le immagini. Regolate il ritaglio con la ghiera anteriore o posteriore e posizionarlo con Δ ∇ \triangleleft \triangleright .
Aspetto	Consente di modificare il rapporto di formato da standard 4:3 a [3:2], [16:9], [1:1] o [3:4]. Dopo aver scelto un rapporto di formato, utilizzate i tasti a freccia per posizionare il ritaglio.
Bianco Nero	Crea una copia in bianco e nero dell'immagine corrente.
Seppia	Crea una copia color seppia dell'immagine corrente.
Saturazione	Regola la vividezza dei colori. I risultati possono essere visualizzati in anteprima sul display.
	Crea una copia ridimensionata di 1280 x 960, 640 x 480 o 320 x 240 pixel. Le immagini con un rapporto di formato diverso dallo standard 4:3 sono ridimensionate a misure il più vicino possibile all'opzione selezionata.
e-Ritratto	Carnagioni uniformi. L'effetto desiderato potrebbe non essere raggiunto se non viene rilevato alcun volto.

- La correzione degli occhi rossi potrebbe non funzionare su certe immagini.
- La modifica di immagini JPEG non è consentita nei casi seguenti:
 - Quando un'immagine viene memorizzata su un PC, quando sulla scheda di memoria non c'è sufficiente spazio, quando un'immagine viene memorizzata su un'altra fotocamera.
- L'immagine non può essere ridimensionata () a un formato più grande del formato originale.
- Alcune immagini non possono essere ridimensionate.
- [] (ritaglio) e [Aspetto] possono essere utilizzati solo per modificare immagini con un formato di 4:3 (standard).

1 Selezionate [Modif.] nel Menu di riproduzione  e premete \triangleright .

2 Usate Δ ∇ per selezionare [Sel. img], quindi premete il pulsante OK .

- Verranno visualizzate le immagini sulla scheda di memoria.



3 Usate $\triangleleft \triangleright$ per selezionare l'immagine da modificare e premete il pulsante \odot .

- Verrà visualizzato un menu di modifica.



4 Evidenziate [Modifica JPEG] con $\triangle \nabla$ e premete il pulsante \odot .

- Verranno visualizzate le opzioni di modifica.
- Se l'immagine corrente non è un'immagine JPEG, [Modifica dati JPEG] non è disponibile. Selezionate un'immagine diversa.



5 Evidenziate un elemento usando $\triangle \nabla$ e premete il pulsante \odot .

- L'effetto può essere visualizzato in anteprima sul display. Se vengono elencate più opzioni per l'elemento selezionato, usate $\triangle \nabla$ per scegliere l'opzione desiderata.
- Quando è selezionato \square , potete dimensionare il ritaglio usando le ghiera e posizionarlo usando $\triangle \nabla \triangleleft \triangleright$.
- Quando è selezionato [Aspetto], potete selezionare un'opzione usando $\triangleleft \triangleright$, quindi impostare la posizione usando $\triangle \nabla \triangleleft \triangleright$.



6 Evidenziate [Si] usando $\triangle \nabla$ e premete il pulsante \odot .

- La nuova copia verrà salvata con le impostazioni selezionate e la fotocamera tornerà alla visualizzazione di riproduzione.



















- Potete anche accedere alle opzioni di ritocco quando è visualizzata un'immagine JPEG durante la riproduzione.

Pulsante \triangleright → Visualizzate un'immagine che desiderate ritoccare → Premete il pulsante \odot per visualizzare le opzioni → [Modifica JPEG]

Combinazione di immagini (Overlay immagini)

Sovrapponete foto RAW esistenti per creare una nuova immagine. È possibile includere fino a 3 immagini nella sovrapposizione.

- 1 Selezionate [Modif.] nel Menu di riproduzione  e premete .
- 2 Usate   per selezionare [Overlay immagini] e premete il pulsante .
- 3 Selezionate il numero di immagini nella sovrapposizione e premete il pulsante .
- 4 Usate     per selezionare le immagini RAW, quindi premete  per aggiungerle alla sovrapposizione.
 - L'immagine sovrapposta verrà visualizzata se viene selezionato il numero di immagini specificate al passo 3.
- 5 Regolate il guadagno per ciascuna immagine da sovrapporre.
 - Usate   per selezionare un'immagine e   per regolare il guadagno.
 - Il guadagno può essere regolato nell'intervallo 0,1-2,0. Verificate i risultati nel monitor.
- 6 Premete il pulsante  per visualizzare la finestra di conferma. Selezionate [Sì] e premete il pulsante .

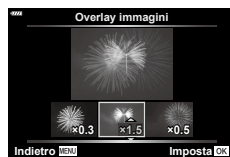
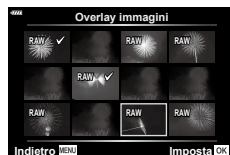

















- La sovrapposizione viene salvata nel formato attualmente selezionato per la qualità dell'immagine. Le sovrapposizioni create con [RAW] selezionato per la qualità dell'immagine vengono salvate nel formato RAW+JPEG (P. 150).
- Le sovrapposizioni in formato RAW possono a loro volta essere combinate con altre immagini RAW per creare sovrapposizioni contenenti 4 o più immagini.

Creazione di fermi immagine (In-Movie Image Capture)

Salvate una copia del fermo immagine dal frame selezionato.

- Questa opzione è disponibile solo con i video [4K] registrati con la fotocamera.

- 1 Selezionate [Modif.] nel Menu di riproduzione  e premete .
 - 2 Usate   per selezionare [Sel. Immag.], quindi premete il pulsante .
 - 3 Usate   per selezionare un video, quindi premete il pulsante .
 - 4 Selezionate [Modifica video] e premete il pulsante .
 - 5 Usate   per selezionare [In-Movie Image Capture], quindi premete il pulsante .
 - 6 Usate   per selezionare un fotogramma da salvare come immagine fissa e premete il pulsante 
 - Usate   per saltare più fotogrammi.
- La data di registrazione dell'immagine può differire da quella del video originale.























- Consigliamo di utilizzare la versione più recente di Olympus Workspace per modificare i video su un computer.

Ritaglio di video (Video Trimming)

Tagliate le parti selezionate dai video. I filmati possono essere ritagliati ripetutamente per creare file contenenti solo le parti che si desidera conservare.

- Questa opzione è disponibile solo con i video registrati con la fotocamera.

- 1 Selezionate [Modif.] nel Menu di riproduzione  e premete .
- 2 Usate   per selezionare [Sel. Immag.], quindi premete il pulsante .
- 3 Usate   per selezionare un video, quindi premete il pulsante .
- 4 Selezionate [Modifica video] e premete il pulsante .
- 5 Usate   per selezionare [Video Trimming], quindi premete il pulsante .
- 6 Selezionate [Sovrasc.] o [Nuovo File] e premete il pulsante 
 - Se l'immagine è protetta, non potete selezionare [Sovrasc.].
- 7 Decidete se la sezione da eliminare inizia con il primo fotogramma o termina con l'ultimo fotogramma, usando   per evidenziare l'opzione desiderata e premendo il pulsante  per selezionare.
- 8 Usate   per scegliere la sezione da eliminare.
 - La sezione da eliminare viene visualizzata in rosso.
- 9 Premete il pulsante .

10 Selezionate [Si] e premete il pulsante .



- La data di registrazione dell'immagine può differire da quella del video originale.



- Consigliamo di utilizzare la versione più recente di Olympus Workspace per modificare i video su un computer.

Rimozione della protezione da tutte le immagini **(Protezione ripristino)**

Le protezioni di immagini multiple possono essere annullate contemporaneamente.

- 1** Selezionate [Protezione ripristino] nel Menu di riproduzione  e premete .
- 2** Selezionate [Si] e premete il pulsante .

Uso del menu di impostazione

Regolate le impostazioni di base della fotocamera. Gli esempi includono la selezione della lingua e la luminosità del monitor. Il menu di configurazione contiene anche le opzioni utilizzate durante il processo di installazione iniziale.



Opzione	Descrizione	
Config. Sch	Formattate la scheda ed eliminate tutte le immagini.	146
(Impostazione data/ora)	Impostate l'orologio della fotocamera.	23
(Modifica della lingua)	Scegliete una lingua per i menu della fotocamera e le guide.	146
(Regolazione della luminosità del monitor)	<p>Potete regolare la luminosità e la temperatura colore del monitor. Usate < > per evidenziare (temperatura del colore) o (luminosità) e Δ ∇ per regolare il valore.</p> <p>Premete il pulsante INFO per modificare la saturazione del monitor da [Naturale] a [Vivido].</p>	—
Vis. immagini	<p>Scegliete se visualizzare le immagini catturate sul monitor dopo lo scatto e la durata della visualizzazione. Questa funzione è utile per eseguire un rapido controllo dell'immagine che è appena stata ripresa. E' possibile effettuare lo scatto successivo premendo a metà il pulsante di scatto mentre l'immagine catturata è visualizzata sul monitor.</p> <p>[0,3sec]–[20sec]: imposta la durata (secondi) della visualizzazione dell'immagine catturata sul monitor.</p> <p>[Spento]: l'immagine catturata viene visualizzata sul monitor.</p> <p>[Auto]: visualizza l'immagine catturata, quindi attiva la modalità di riproduzione. Questa funzione è utile per cancellare un'immagine dopo averla controllata.</p>	—
Impostazioni Wi-Fi/Bluetooth	Regolate le impostazioni di collegamento a smartphone compatibili Wi-Fi/ Bluetooth usando la funzione wireless della fotocamera.	160, 164, 165
Firmware	Visualizzate le versioni del firmware per la fotocamera ed eventuali obiettivi o altre periferiche attualmente collegate. Potreste aver bisogno di queste informazioni quando contattate l'assistenza clienti o eseguite gli aggiornamenti del firmware.	—



Formattazione della scheda

(Config. sch)

Occorre formattare le schede con questa fotocamera prima di utilizzarle per la prima volta o se sono state utilizzate con altre fotocamere o computer.

Durante la formattazione tutti i dati memorizzati sulla scheda, comprese le immagini protette, vengono cancellate.

Se formattate una scheda usata, controllate che su di essa non vi siano immagini che desiderate conservare.  «Schede di memoria utilizzabili» (P. 169)

- 1 Selezionate [Config. sch] nel Menu Setup , quindi premete .

- Se ci sono dati nella scheda, apparirà la relativa voce di menu. Selezionate [Formattare] e premete il pulsante .

- 2 Selezionate [Si] e premete il pulsante .

- Viene eseguita la formattazione.

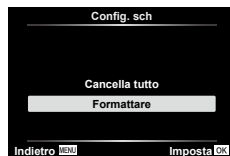



Eliminazione di tutte le immagini

(Config. sch)

Tutte le immagini su una scheda possono essere eliminate con un'unica azione.

Le immagini protette non vengono eliminate.

- 1 Selezionate [Config. sch] nel Menu Setup , quindi premete .

- 2 Selezionate [Canc tutto], quindi premete il pulsante .

- 3 Selezionate [Si] e premete il pulsante .

- Tutte le immagini sono eliminate.











Scelta della lingua

 

Scegliete una lingua per i menu della fotocamera e le guide.

- 1 Selezionate   nel Menu Setup , quindi premete .

- 2 Evidenziare la lingua desiderata usando la ghiera anteriore o posteriore o    .

- La finestra di dialogo per la selezione della lingua ha due pagine di opzioni. Usate la ghiera anteriore o posteriore o i pulsanti     per spostare il cursore da una pagina all'altra.

- 3 Premete il pulsante  quando la lingua desiderata è evidenziata.



Uso dei menu personalizzati

Potete personalizzare le impostazioni della fotocamera usando il Menu Custom .



Menu Custom

- A** AF/MF
- B** Pulsante/Ghiera
- C1/C2** Disp(●)/PC (P. 148)
- D1/D2** Esp/ISO/BULB (P. 149)
- E**  Personal. (P. 150)
- F**  Bilanc. bianco/Colore (P. 150)
- G** Registra (P. 151)
- H**  Utilità (P. 152)









A AF/MF

MENU →  → **A**

Opzione	Descrizione	
AEL/AFL	Personalizzate il blocco AF e AE.	153
 Priorità viso	Potete selezionare la modalità AF per la priorità ai volti o agli occhi.	82
Assist MF	Quando impostato su [Acceso], potete passare automaticamente allo zoom o al picco nella modalità di messa a fuoco manuale ruotando l'anello di messa a fuoco.	153
Reg. Obiettivo	Quando è impostato [Spento], la posizione di messa a fuoco dell'obiettivo non viene ripristinata allo spegnimento della fotocamera. Quando è invece impostato [Acceso], la messa a fuoco dello zoom motorizzato dell'obiettivo viene ripristinata.	—

B Pulsante/Ghiera

MENU →  → **B**

Opzione	Descrizione	
Pulsante funzioni	Alcuni ruoli possono essere assegnati ai pulsanti al posto delle loro funzioni esistenti.	112
Funzione  	Scegliete la funzione del pulsante  durante la riproduzione. []: Contrassegno delle immagini da condividere. []: Selezione di più immagini. []: Contrassegno delle immagini per la stampa in un secondo momento. Il numero di copie è impostato a 1. La data non viene stampata.	122, 123
Funzione ghiera	Potete modificare la funzione assegnata alla ghiera anteriore e posteriore.	—

Opzione	Descrizione	
Imp controllo	Per ciascuna modalità di ripresa eccetto video, premete il pulsante per visualizzare i controlli LV o i controlli super LV.	89, 91
/Impostazioni Info	Sceglie le informazioni visualizzate alla pressione del pulsante INFO . [Info]: scegliete le informazioni visualizzate nella riproduzione a schermo intero. [LV-Info]: scegliete le informazioni visualizzate quando la fotocamera è nella modalità fotografia. [Imposta]: scegliete le informazioni visualizzate nella riproduzione indice e calendario.	154
LV Est.	Regolate la luminosità per facilitare la visualizzazione quando l'illuminazione è scarsa. [Spento]: anteprima dell'esposizione in live view. L'esposizione può essere visualizzata in anteprima prima di scattare. • L'impostazione passa automaticamente a [On2] durante la posa bulb o time. • L'impostazione passa automaticamente a [On1] durante la visualizzazione zoom o anteprima. [On1]: anteprima esposizione disabilitata; la luminosità è regolata per facilitare la visione. La luminosità dell'anteprima differisce dalla foto finale. [On2]: come [On1] ma più luminosa. Scegliete quando scattate di notte o in condizioni simili. • La luminosità dell'anteprima differisce dalla foto finale. Il movimento del soggetto può apparire leggermente a scatti.	—
Riduzione tremolio	Riduce gli effetti di sfarfallio con alcuni tipi di illuminazione, comprese le lampade fluorescenti. Quando lo sfarfallio non viene ridotto dall'impostazione [Auto], effettuate l'impostazione su [50Hz] o [60Hz] in conformità alla frequenza di alimentazione commerciale del paese in cui viene utilizzata la fotocamera.	—
Griglia visibile	Selezionate , , , , o per visualizzare una griglia sul monitor.	—
Colore del picco	Scegliete il colore dei contorni (rosso, giallo, bianco o nero) nella visualizzazione picco della messa a fuoco.	153

Opzione	Descrizione	
(Suono beep)	Quando impostato su [Spento], potete disattivare la riproduzione del beep al blocco della messa a fuoco premendo il pulsante di scatto.	—
HDMI	[Dimensioni uscita]: selezione del formato del segnale video digitale per il collegamento a un televisore mediante un cavo HDMI. [Controllo HDMI]: selezionate [Accesso] per consentire il funzionamento della fotocamera mediante i telecomandi dei televisori che supportano il controllo HDMI. Questa opzione ha effetto quando le immagini vengono visualizzate su un televisore.	155

Opzione	Descrizione	
Modalità USB	Scegliete una modalità di connessione della fotocamera a computer. Scegliete [Auto] per visualizzare le opzioni della modalità USB ogni volta che collegate la fotocamera.	—

D1 Esp/ISO/BULB

MENU → * → D1

Opzione	Descrizione	
Shift esposizione	Regola l'esposizione corretta separatamente per ogni modalità di esposizione. <ul style="list-style-type: none"> • Riduce il numero di opzioni di compensazione dell'esposizione disponibili nella direzione selezionata. • Gli effetti non sono visibili nel monitor. Per ottenere regolazioni normali dell'esposizione, eseguite la compensazione dell'esposizione (P. 80). 	—
Imp ISO Auto	Sceglie il limite superiore e il valore predefinito usati per la sensibilità ISO quando [Auto] è selezionato per ISO. [Limite super.]: scegliete il limite superiore per la selezione della sensibilità ISO automatica. [Default]: scegliete il valore predefinito per la selezione della sensibilità ISO automatica.	—
Filtro rumore	Sceglie la quantità di riduzione del rumore eseguita con elevate sensibilità ISO.	—
Rid rumore	Questa funzione riduce il rumore generato durante le esposizioni lunghe. [Auto]: la riduzione del rumore viene eseguita solo con lunghi tempi di posa, oppure quando la temperatura interna della fotocamera è aumentata. [Acceso]: la riduzione del rumore viene eseguita per tutti gli scatti. [Spento]: riduzione del rumore disattivata. <ul style="list-style-type: none"> • Sul display appare il tempo necessario per la riduzione del rumore. • [Spento] è selezionato automaticamente durante la fotografia in sequenza. • Questa funzione potrebbe non funzionare in modo efficace con alcuni soggetti o condizioni di ripresa. • Quando si scatta in modalità silenziosa, viene data la priorità all'impostazione [Riduzione rumore[♥]] nel menu [Antiurto[♦]/Silenzio[♥]] (P. 135). 	43

4

Funzioni menu (Menu Custom)

D2 Esp/ISO/BULB

MENU → * → D2

Opzione	Descrizione	
Timer Bulb/Time*1	Sceglie l'esposizione massima per la fotografia bulb e time.	42
Live Bulb	Sceglie l'intervallo di visualizzazione durante la fotografia. Il numero di aggiornamenti è limitato. La frequenza diminuisce con alte sensibilità ISO. Toccate sul monitor o premere a metà il pulsante di scatto per aggiornare la visualizzazione. Scegliere [Spento] per disabilitare la visualizzazione.	
Live Time*1		
Impostazioni composita*2	Impostate un tempo di esposizione che sia di riferimento nelle pose composita.	44

*1 Non applicato alla fotografia Live Time in modalità **AP**.

*2 Non applicato alla fotografia Scie luminose in modalità **SCN** o Composita Live in modalità **AP**.

Opzione	Descrizione	
Sincro X ⚡	Sceglie il tempo di posa quando si accende il flash.	156
Limite lento ⚡	Sceglie il tempo di posa più basso disponibile quando si usa il flash.	156
+	Quando è impostato su [Acceso], il valore di compensazione dell'esposizione viene sommato al valore di compensazione del flash.	80, 103
⚡+Bilanc. bianco	Regola il bilanciamento del bianco per l'uso con il flash.	—

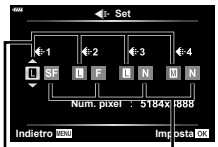
Opzione	Descrizione	
⏪- Set	<p>Si può selezionare la modalità di qualità immagine JPEG fra tre combinazioni di dimensione immagine e tre di tasso di compressione.</p> <div style="border: 1px solid black; padding: 5px;"> <p>1) Usate \triangleleft \triangleright per selezionare una combinazione ([\triangleleft:1] – [\triangleleft:4]) e \triangleup \triangleleft per modificare.</p> <p>2) Premete il pulsante .</p> </div> <div style="text-align: right; margin-top: 10px;">  <p>Dimensione Rapporto di dell'immagine compressione</p> </div>	98, 156
Bilanc. bianco	Imposta il bilanciamento del bianco. Inoltre, potete effettuare una regolazione fine del bilanciamento del bianco per ogni modalità.	94, 96
WB AUTO Conserva Colore Caldo	Selezionate [Acceso] per conservare i colori «caldi» dalle immagini prese sotto illuminazione a incandescenza.	95
Sp. colore	Potete selezionare un formato per assicurarvi che i colori siano riprodotti correttamente quando le immagini scattate sono visualizzate su un monitor o stampate.	110

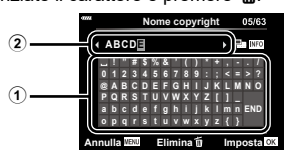
Opzione	Descrizione	☞
Nome file	<p>[Auto]: anche quando viene inserita una nuova scheda, i numeri dei file della scheda precedente vengono conservati. La numerazione dei file continua dall'ultimo numero usato o dal numero più alto disponibile nella scheda.</p> <p>[Ripristina]: quando viene inserita una nuova scheda, il numero di cartella parte da 100 e il nome di file da 0001.</p> <p>Se viene inserita una scheda contenente immagini, i numeri di file iniziano dal numero successivo al numero più alto presente sulla scheda.</p>	—
Mod. nome file	<p>Sceglie la modalità di assegnazione del nome ai file di immagine modificando la parte del nome di file evidenziata di seguito in grigio.</p> <p>sRGB: Pmdd0000.jpg _____ Pmdd Adobe RGB: _mdd0000.jpg _____ mdd</p> <div style="border: 1px solid gray; padding: 5px;"> <ol style="list-style-type: none"> 1) Evidenziate [sRGB] o [AdobeRGB] e premete ▷. 2) Utilizzate ◀▶ per spostare il cursore e Δ ▽ per modificare il carattere evidenziato. 3) Ripetete il passo 2 secondo necessità per creare il nome file desiderato, quindi premete il pulsante OK. </div>	—
Impostaz copyright*	<p>Aggiunge il nome del fotografo e del titolare del copyright alle nuove fotografie. I nomi possono contenere fino a 63 caratteri.</p> <p>[Info copyright]: selezionate [Acceso] per includere i nomi di fotografo e titolare del copyright nei dati Exif per le nuove fotografie.</p> <p>[Nome artista]: specificate il nome del fotografo.</p> <p>[Nome copyright]: specificate il nome del titolare del copyright.</p> <div style="border: 1px solid gray; padding: 5px;"> <ol style="list-style-type: none"> 1) Selezionate i caratteri da ① e premete il pulsante OK. I caratteri selezionati appariranno in ②. 2) Ripetete il Passo 1 per completare il nome, quindi evidenziate [END] e premete il pulsante OK. <ul style="list-style-type: none"> • Per eliminare un carattere, premere il pulsante INFO per posizionare il cursore nell'area del nome ②, evidenziate il carattere e premere ⏏. </div> <div style="text-align: center; margin-top: 10px;">  </div> <p>* L'azienda non è responsabile per danni derivanti da controversie relative all'uso di [Impostaz copyright]. L'uso è a vostro esclusivo rischio.</p>	—

Opzione	Descrizione	
Mapp. pixel	La funzione Mapping pixel consente alla fotocamera di controllare e regolare il sensore e le funzionalità di elaborazione delle immagini.	177
Correggi livello	Potete calibrare l'indicatore di livello. [Ripristina]: ripristina le impostazioni predefinite. [Correggi]: imposta l'orientamento corrente della fotocamera come posizione 0.	—
Impost. touch screen	Attivate il touch screen. Scegliete [Spento] per disabilitarlo.	—
Riposo	La fotocamera avvia la modalità di riposo (risparmio di energia) se non viene eseguita alcuna operazione per il periodo selezionato. La fotocamera viene riattivata premendo a metà il pulsante di scatto.	—
Certificazione	Icona di visualizzazione della certificazione.	—

AEL/AFL

MENU → * → **A** → [AEL/AFL]

È possibile eseguire messa a fuoco automatica ed esposizione premendo il pulsante **AEL/AFL**. Scegliere una modalità per ogni sistema di messa a fuoco.



Assegnazione della funzione AEL/AFL

Modalità		Pulsante di scatto premuto				Pulsante AEL/AFL	
		Premuto a metà		Premuto fino in fondo		Pressione mantenuta	
		AF	AE	AF	AE	AF	AE
S-AF	modalità1	S-AF	Bloccata	-	-	-	Bloccata
	modalità2	S-AF	-	-	Bloccata	-	Bloccata
	modalità3	-	Bloccata	-	-	S-AF	-
C-AF	modalità1	Avvio C-AF	Bloccata	Termina	-	-	Bloccata
	modalità2	Avvio C-AF	-	Termina	Bloccata	-	Bloccata
	modalità3	-	Bloccata	Termina	-	Avvio C-AF	-
	modalità4	-	-	Termina	Bloccata	Avvio C-AF	-
MF	modalità1	-	Bloccata	-	-	-	Bloccata
	modalità2	-	-	-	Bloccata	-	Bloccata
	modalità3	-	Bloccata	-	-	S-AF	-

Assist Focus manuale

(Assist MF)

MENU → * → **A** → [Assist MF]

Si tratta di una funzione di supporto per la messa a fuoco per MF. Quando l'anello di messa a fuoco viene ruotato, il bordo del soggetto viene migliorato oppure una parte dello schermo viene ingrandita. Quando si arresta l'uso dell'anello di messa a fuoco, lo schermo torna alla visualizzazione originale.

Ingrandisci	Ingrandisce una parte dello schermo. La parte da ingrandire può essere impostata in anticipo tramite il crocino AF. «Impostazione della posizione di messa a fuoco (Posizione del crocino AF)» (P. 82)
Picco	Visualizza contorni definiti in modo chiaro grazie al miglioramento del bordo. E' possibile scegliere il colore dei contorni. [Colore del picco] (P. 148)

- Quando si usa Picco, i bordi dei soggetti piccoli tendono a un miglioramento più evidente. Non vi è alcuna garanzia di messa a fuoco precisa.



- [Picco] può essere visualizzato usando i relativi pulsanti. La visualizzazione del display cambia a ogni pressione del pulsante. Assegnate la funzione di passaggio a uno dei pulsanti in anticipo usando [Pulsante funzioni] (P. 112).

Visualizzazione delle informazioni aggiuntive

MENU → ⚙ → [G1] → [📷/Impostazioni info]

▶ Info (Visualizzazione delle informazioni di riproduzione)

Usate [▶] Info per aggiungere le seguenti visualizzazioni delle informazioni di riproduzione. Le visualizzazioni aggiunte sono visibili premendo ripetutamente il pulsante **INFO** durante la riproduzione. Potete anche scegliere di non vedere le visualizzazioni indicate nell'impostazione predefinita.



Visualizzazione istogramma Visualizzazione alte luci e ombre

- Alte luci e ombre mostra le aree sovraesposte in rosso e quelle sottoesposte in blu.

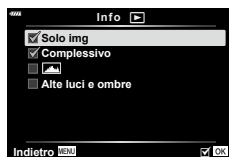

LV-Info (Visualizzazione di informazioni di ripresa)

Istogrammi, Alte luci e ombre e Visualiz. misuratore liv. possono essere aggiunti a [LV-Info]. Scegliete [Personalizza1] o [Personalizza2] per selezionare le visualizzazioni che desiderate aggiungere. Le visualizzazioni aggiunte diventano visibili premendo ripetutamente il pulsante **INFO** durante lo scatto. Potete anche scegliere di non vedere le visualizzazioni indicate nell'impostazione predefinita.

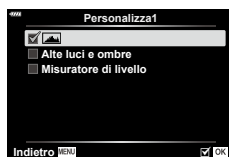

📷 Impostazioni (visualizzazione indice/calendario)

E' possibile cambiare il numero dei fotogrammi da visualizzare sulla visualizzazione indice e impostare la non visualizzazione delle schermate che sono visualizzate per impostazione predefinita con [📷 Impostazioni]. Le schermate con un segno di spunta possono essere selezionate sulla schermata di riproduzione usando la ghiera posteriore.

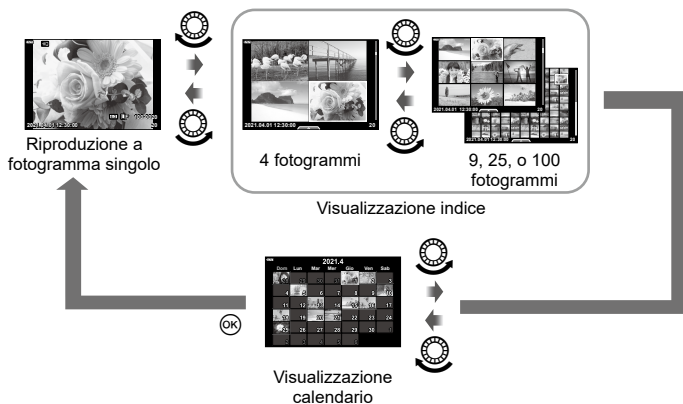

Visualizzazione delle immagini della fotocamera su una TV (HDMI)

MENU → * → [Q] → [HDMI]

Usate il cavo venduto separatamente con la fotocamera per riprodurre le immagini registrate sul vostro televisore. Questa funzione è disponibile durante la ripresa. Collegate la fotocamera a un televisore HD mediante un cavo HDMI per vedere immagini di alta qualità sullo schermo di un televisore.

1 Spegnete la fotocamera e collegatela alla TV.

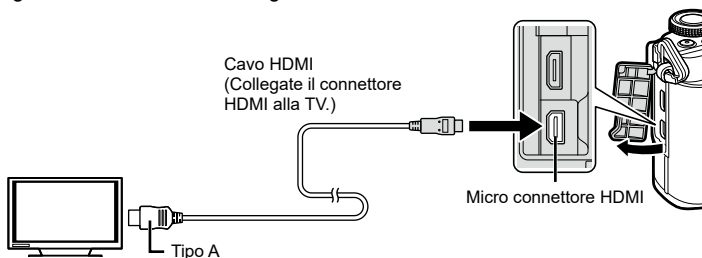

- La posizione del connettore HDMI varia a seconda della TV. Per ulteriori informazioni, consultate il manuale di istruzioni della TV.

2 Accendete la fotocamera.

3 Accendete l'interruttore di ingresso della TV.

- Il monitor della fotocamera si spegne quando collegate un cavo HDMI.
- Per cambiare l'ingresso TV, consultate il manuale di istruzioni del televisore.
- In base alle impostazioni della TV, informazioni e immagini visualizzate possono apparire ritagliate.
- Se la fotocamera è collegata tramite cavo HDMI, potete scegliere il tipo di segnale video digitale. Scegliete un formato che corrisponda al formato di ingresso selezionato nella TV.

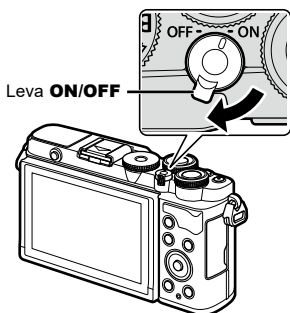

4K	La priorità è assegnata all'uscita 4K HDMI.
1080p	La priorità è assegnata all'uscita 1080p HDMI.
720p	La priorità è assegnata all'uscita 720p HDMI.
480p/576p	Uscita HDMI 480p/576p.

- Non collegare la fotocamera ad altri dispositivi di uscita HDMI. In caso contrario potreste danneggiare la fotocamera.
- L'uscita HDMI non è attiva durante il collegamento tramite USB a un computer.
- Quando è selezionato [4K], l'uscita video nella modalità di ripresa è [1080p].
- Spegnete la fotocamera prima di scollegare il cavo HDMI.

Uso del telecomando della TV



Potete operare sulla fotocamera mediante il telecomando di un televisore se collegata a una TV che supporti il controllo HDMI. Selezionate [Acceso] per [Controllo HDMI]. Se è selezionato [Acceso], i comandi della fotocamera possono essere utilizzati solo per la riproduzione.

- Potete far funzionare la fotocamera seguendo la guida operativa visualizzata sulla TV.
- Durante la riproduzione a singolo fotogramma, potete visualizzare o nascondere il display informazioni premendo il pulsante «Rosso» e visualizzare o nascondere la vista indice premendo il pulsante «Verde».
- Alcune TV potrebbero non supportare tutte le funzioni.

Tempi di posa con utilizzo del flash (Sincro X / Limite lento)

MENU → → → [Sincro X]/[Limite lento]

Potete impostare le condizioni del tempo di posa quando si accende il flash.

Modalità di ripresa	Tempo di posa flash	Limite massimo	Limite minimo
P	La fotocamera imposta automaticamente il tempo di posa.	Impostazione [Sincro X  ¹]	Impostazione [ Limite lento] ²
A			Nessun limite minimo
S	Tempo di posa impostato		
M			

*1 Il limite massimo è 1/200 secondi quando si utilizza un flash esterno venduto separatamente.

*2 Si prolunga fino a 60 secondi quando è impostata la sincronizzazione lenta.

Combinazione di dimensioni e compressione delle immagini JPEG (Imposta)

MENU → → → [Imposta]

Potete impostare la qualità delle immagini JPEG combinando la dimensione e il livello di compressione.

Dimensione dell'immagine		Rapporto di compressione		
Nome	Num. Pixel	SF (Super Fine)	F (Fine)	N (Normal)
L (Grande)	5184×3888	L SF	L F	L N
M (Media)	3200×2400	M SF	M F	M N
S (Piccola)	1280×960	S SF	S F	S N

Usate le funzioni LAN (Wi-Fi) e **Bluetooth®** wireless per il collegamento a uno smartphone, dove potete usare l'app dedicata per migliorare la fruizione della fotocamera sia prima sia dopo le riprese. Una volta stabilito il collegamento, potete scaricare e scattare fotografie a distanza e aggiungere tag GPS alle immagini sulla fotocamera.

- Non è garantito il funzionamento su tutti gli smartphone.

Operazioni possibili con l'applicazione specifica, OLYMPUS Image Share (OI.Share)

- Scaricamento delle immagini dalla fotocamera allo smartphone
Potete caricare le immagini presenti nella fotocamera su uno smartphone.
Potete usare lo smartphone per selezionare immagini da scaricare dalla fotocamera.
- Scatto in remoto da smartphone
Tramite uno smartphone, è possibile utilizzare la fotocamera in remoto e fotografare.
- Accesso alle informazioni per sfruttare al meglio la fotocamera e la fotografia.
È possibile accedere facilmente alle spiegazioni delle tecniche fotografiche (Guida fotografica), al Manuale di istruzioni e al sito della community di condivisione foto anche quando si è in viaggio.

Per ulteriori dettagli, visitate l'indirizzo sottostante:

<https://app.olympus-imaging.com/oishare/>

Operazioni che potete effettuare con l'applicazione specifica, OLYMPUS Image Share (OI.Share)

- Eccezionale elaborazione delle immagini
Usate i controlli intuitivi per applicare fantastici effetti alle immagini scaricate sul vostro smartphone.

Per ulteriori dettagli, visitate l'indirizzo sottostante:

<https://app.olympus-imaging.com/oipalette/>

Operazioni che potete effettuare con l'applicazione specifica, OLYMPUS Image Track (OI.Track)

- Aggiunta di tag GPS alle immagini della fotocamera
Potete aggiungere tag GPS alle immagini con il semplice trasferimento nella fotocamera del log GPS salvato sullo smartphone.

Per ulteriori dettagli, visitate l'indirizzo sottostante:

<https://app.olympus-imaging.com/oitrack/>



- Prima di usare la funzione LAN wireless, leggere «Utilizzo delle funzioni wireless LAN/Bluetooth®» (P. 197).
- L'azienda non si assume alcuna responsabilità per violazioni delle normative locali che disciplinano le comunicazioni wireless causate dall'uso delle funzioni LAN/Bluetooth® wireless della fotocamera al di fuori del paese o regione di acquisto.
- Come per qualsiasi comunicazione wireless, esiste sempre il rischio di intercettazione da parte di terzi.
- La funzione LAN wireless sulla fotocamera non può essere usata per la connessione a un punto di accesso domestico o pubblico.
- L'antenna si trova all'interno dell'impugnatura. Tenere l'antenna a distanza da oggetti metallici ogniqualvolta possibile.
- Se collocata all'interno di una borsa o altro contenitore, la fotocamera potrebbe non essere in grado di collegarsi allo smartphone a causa della composizione del contenitore o degli oggetti presenti in esso.
- Durante la connessione LAN wireless, la batteria si esaurisce più rapidamente. Se la carica della batteria è in esaurimento, è possibile che si perda la connessione durante un trasferimento.

- È possibile che la connessione risulti difficile o lenta in prossimità di dispositivi che generano campi magnetici, elettricità statica o onde radio, ad esempio vicino a microonde o telefoni cordless.
- La funzione LAN wireless non può essere usata se l'interruttore di protezione da scrittura della scheda di memoria è posizionato su «LOCK».



Associazione della fotocamera e dello smartphone

Attenetevi ai passaggi seguenti quando si collegano i dispositivi per la prima volta.

- Regolate le impostazioni di associazione utilizzando OI.Share, non l'app di impostazioni che fa parte del sistema operativo dello smartphone.

- 1 Avviate la copia dell'app OI.Share dedicata precedentemente installata sul vostro smartphone.
- 2 Selezionate [Connessione dispositivo] nel Menu di riproduzione  e premete il pulsante .
 - Potete anche effettuare la connessione toccando  sul monitor.
- 3 Seguite la guida sullo schermo per regolare le impostazioni Wi-Fi/Bluetooth.
 - Il nome locale e il passcode **Bluetooth**, l'SSID e la password del Wi-Fi e il codice QR vengono visualizzati sul monitor.







- 4 Toccate l'icona della fotocamera sulla parte inferiore del display OI.Share.
 - Viene visualizzata una scheda [Easy Setup].
- 5 Seguite le istruzioni sullo schermo in OI.Share per leggere il codice QR e regolare le impostazioni di collegamento.
 - Se non riuscite a scansionare il codice QR, seguite le istruzioni sullo schermo in OI.Share per regolare le impostazioni manualmente.
 - **Bluetooth**: Per avviare la connessione, selezionate il nome locale e inserite il passcode visualizzato sul monitor della fotocamera nella finestra di dialogo delle impostazioni **Bluetooth** in OI.Share.
 - Wi-Fi: Per avviare la connessione, inserite l'SSID e la password visualizzati sul monitor della fotocamera nella finestra di dialogo delle impostazioni Wi-Fi in OI.Share.
 - Verrà visualizzato  1 al termine dell'associazione.
 - L'icona **Bluetooth**® indica lo stato come segue:
 - : la fotocamera emette il segnale wireless.
 - : il collegamento wireless è stato disabilitato.

- 6** Per terminare la connessione Wi-Fi, premete **MENU** sulla fotocamera oppure toccate [Disconnetti] sullo schermo del monitor.
- Potete anche spegnere la fotocamera e terminare la connessione da Oi.Share.
 - Per impostazione predefinita, la connessione **Bluetooth®** viene mantenuta attiva anche una volta terminata la connessione Wi-Fi, consentendovi di scattare da remoto con uno smartphone. Per impostare la fotocamera per terminare la connessione **Bluetooth®** quando si termina la connessione Wi-Fi, impostare [Bluetooth] su [Spento].

Impostazione di standby della connessione wireless quando la fotocamera è accesa

Potete scegliere se la fotocamera passa in standby per il collegamento wireless con lo smartphone quando è accesa.

- 1** Evidenziate [Impostazioni Wi-Fi/Bluetooth] nel Menu Setup  e premete .
- 2** Evidenziate [Bluetooth] e premete I.
 - Completate prima l'associazione della fotocamera e dello smartphone. [Bluetooth] può essere selezionato solo una volta completata l'associazione.
- 3** Evidenziate l'opzione desiderata e premete il pulsante .

Spento	La fotocamera non sarà in standby per il collegamento wireless e il segnale wireless non verrà emesso neanche quando l'alimentazione è accesa. Per la connessione con uno smartphone, avviare [Connessione dispositivo] nel Menu di riproduzione  della fotocamera (P. 158).
On 	Quando la fotocamera è accesa, emette un segnale wireless e passa in standby per il collegamento wireless. È possibile collegare la fotocamera e lo smartphone tramite il funzionamento di Oi.Share e scattare in remoto o trasferire immagini.

- Poiché l'impostazione [Bluetooth] funge anche da indicatore dello stato della connessione **Bluetooth®** della fotocamera, oltre alle opzioni di impostazione [Spento] e [On ], potrebbero essere visualizzati [Interrotto] e [In esecuzione].

Impostazioni wireless quando la fotocamera è spenta

Potete scegliere se la fotocamera deve mantenere il collegamento wireless con lo smartphone quando è spenta.

- 1 Evidenziate [Impostazioni Wi-Fi/Bluetooth] nel Menu Setup γ e premete \triangleright .
- 2 Evidenziate [Off Standby] e premete \triangleright .
- 3 Evidenziate l'opzione desiderata e premete il pulsante OK .

Seleziona	Quando spegnete la fotocamera, vi verrà chiesto di scegliere se la fotocamera deve mantenere il collegamento wireless con lo smartphone quando è spenta.
Spento	Spegnendo la fotocamera si termina il collegamento wireless con lo smartphone.
Attivato	Quando spegnete la fotocamera, il collegamento con lo smartphone rimane attivo e potete comunque usarlo per scaricare o visualizzare le immagini presenti sulla fotocamera.

■ Seleziona

Se scegliete [Seleziona] per [Off Standby], viene visualizzata una finestra di dialogo prima dello spegnimento della fotocamera se sono soddisfatte tutte le condizioni seguenti:

- [Acceso] è selezionato per [Funzioni wireless]
- La fotocamera è attualmente collegata a uno smartphone (P. 158)
- La scheda di memoria è inserita correttamente

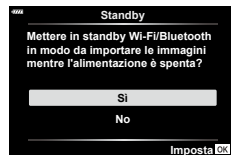

Sì	Spegnete la fotocamera ma lasciate attivo il collegamento wireless con lo smartphone.
No	Spegnete la fotocamera e terminate il collegamento wireless con lo smartphone.

- Se non vengono eseguite operazioni per circa un minuto dopo la visualizzazione della finestra di conferma, la fotocamera interrompe la connessione wireless allo smartphone e si spegne automaticamente.
- La prima volta che spegnete la fotocamera dopo averla collegata allo smartphone (P. 158), vi viene chiesto di scegliere se nascondere la finestra di dialogo di conferma in futuro. Per evitare che la fotocamera visualizzi in futuro la finestra di dialogo di conferma quando la spegnete, selezionate [Non chiedere di nuovo].





- Se lasciato attivo, il collegamento wireless terminerà automaticamente nel caso in cui:
 - rimane inattivo per 12 ore
 - la scheda di memoria viene rimossa
 - la batteria viene sostituita
 - si è verificato un errore durante la ricarica a bordo



Il collegamento può essere ripristinato accendendo la fotocamera.

- Nota che se è selezionato [Acceso] per [Standby], la fotocamera potrebbe non accendersi immediatamente quando la leva **ON/OFF** è ruotata su **ON**.

Trasferimento delle immagini a uno smartphone

Potete selezionare immagini presenti nella fotocamera e caricarle su uno smartphone. Potete inoltre usare la fotocamera per selezionare in anticipo le immagini che desiderate condividere.  «Selezione delle immagini per la condivisione (Condividi ordine)» (P. 122)

1 Avviate [Connessione dispositivo] sulla fotocamera (P. 158).

- Potete anche effettuare la connessione toccando  sul monitor.
- Se vi siete collegati già in precedenza allo smartphone, la fotocamera avvierà automaticamente la connessione.
- Verrà visualizzato  **1** al termine dell'associazione.

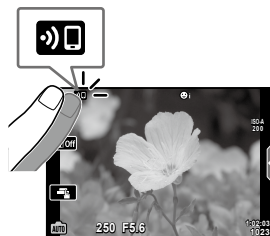

2 Toccate [Importa foto] in OI.Share sullo smartphone.

- Le immagini della fotocamera sono visualizzate in un elenco.

3 Selezionate le fotografie che desiderate trasferire e premete il pulsante Salva.

- Una volta completato il salvataggio è possibile spegnere la fotocamera tramite lo smartphone.



- Se sono selezionate le seguenti opzioni per [Impostazioni Wi-Fi/Bluetooth] nel menu  (setup) della fotocamera, potete scaricare immagini sullo smartphone come descritto nei passaggi 3 e 4, anche quando la fotocamera è spenta:
 - [Funzioni wireless]: [Acceso]
 - [Standby]: [Acceso]

Caricamento automatico delle immagini quando la fotocamera è spenta

Configurate la fotocamera per il caricamento automatico delle immagini sullo smartphone quando è spenta:

- Contrassegnate le immagini per la condivisione (P. 122)
- Attivate Off standby (P. 160)
- Se utilizzate un dispositivo iOS, avviate OI.Share



- Il caricamento automatico non è disponibile se siete connessi mediante router (ad esempio, una rete domestica), nel qual caso dovrete trasferire le immagini usando OI.Share.
- Alcuni smartphone possono terminare il caricamento se entrano in modalità di autospegnimento. Tenete attivo lo smartphone mentre è in corso il caricamento.

5

Collegamento della fotocamera a uno smartphone

Impostazione automatica di un ordine di condivisione per le fotografie

Non appena viene scattata una foto, viene impostato il relativo ordine di condivisione.

- 1** Evidenziate [Impostazioni Wi-Fi/Bluetooth] nel Menu Setup e premete .
- 2** Evidenziate [Ordine di condivisione] e premete .
- 3** Evidenziate l'opzione desiderata e premete il pulsante .

Spento	Disattiva l'ordine di condivisione per le foto scattate.
Attivato	Attiva l'ordine di condivisione per le foto scattate.

- Potete impostare un ordine di condivisione per 200 fotogrammi.
- Verrà visualizzata un'icona (Ordine di condivisione) sul monitor.
- L'icona dell'ordine di condivisione indica lo stato nei modi indicati di seguito:
 - : verrà impostato automaticamente un ordine di condivisione per le foto.
 - : non verrà impostato automaticamente un ordine di condivisione per le foto.
- Ordine di condivisione è applicato solo alle immagini con formato JPEG.
- Potete annullare un ordine di condivisione impostato automaticamente per un'immagine. Visualizzate l'immagine per cui desiderate annullare l'ordine di condivisione, quindi premete il pulsante ().



Fotografare in remoto con uno smartphone (Live View)

Potete scattare in remoto azionando la fotocamera con uno smartphone mentre controllate Live View sullo schermo dello smartphone.

- La fotocamera mostra la schermata di connessione e tutte le operazioni vengono eseguite dallo smartphone.
- 1** Avviate [Connessione dispositivo] sulla fotocamera (P. 158).
 - Potete anche effettuare la connessione toccando  sul monitor.
 - 2** Avviate OI.Share e toccate [Telecomando].
 - 3** Toccate [Live View].
 - 4** Premete il pulsante di scatto per fotografare.
 - L'immagine scattata viene salvata sulla scheda di memoria nella fotocamera.
- Le opzioni di scatto sono in parte limitate.



Fotografare in remoto con uno smartphone (Remote Shutter)

Potete scattare fotografie in remoto azionando la fotocamera con lo smartphone (Remote Shutter).

- Tutte le operazioni sono disponibili sulla fotocamera. Inoltre, potete scattare foto e registrare filmati utilizzando il pulsante di scatto visualizzato sullo schermo dello smartphone.
 - Se [Bluetooth] (P. 159) è impostato su [Spento], impostatelo su [On  - Se [Bluetooth] è impostato su [On 
- 1** Avviate OI.Share e toccate [Telecomando].
 - 2** Toccate [Remote Shutter].
 - 3** Premete il pulsante di scatto per fotografare.
 - L'immagine scattata viene salvata sulla scheda di memoria nella fotocamera.
- La fotocamera non entra in modalità di sospensione mentre è collegata a uno smartphone.
 - Anche se [Bluetooth] è impostato su [Spento], è possibile utilizzare [Remote Shutter] avviando [Connessione dispositivo] sulla fotocamera.





Aggiunta di informazioni sulla posizione alle immagini

Potete aggiungere tag GPS alle immagini scattate durante il salvataggio del log GPS trasferendo sulla fotocamera il log GPS salvato sullo smartphone.

- 1 Prima di scattare fotografie con la fotocamera, avviate OI.Track sullo smartphone per iniziare il salvataggio del log GPS.
 - Prima di iniziare un log GPS, connettetevi una volta mediante OI.Track e sincronizzate l'orologio.
 - Durante il salvataggio del log GPS, potete usare il telefono o le altre applicazioni. Non chiudete OI.Track.
- 2 Quando avete finito di scattare le fotografie con la fotocamera, terminate la registrazione in OI.Share.
- 3 Toccate l'icona  sul monitor della fotocamera per collegare la fotocamera allo smartphone.
 - Potete effettuare il collegamento anche selezionando [Connessione dispositivo] nel menu Riprod. .
- 4 Aggiornate il log GPS sulla fotocamera mediante OI.Track.
 - Il log GPS sarà usato per aggiungere dati di località a qualsiasi fotografia scattata dopo l'avvio di OI.Track nel passaggio 1.
 -  viene visualizzato sulle immagini su cui sono state aggiunte le informazioni di posizione.
 - L'aggiunta delle informazioni di posizione può essere usata solo con smartphone dotati della funzione GPS.
 - Le informazioni sulla posizione non possono essere aggiunte ai video.





Ripristino delle impostazioni LAN/Bluetooth® wireless

Ripristinare [Impostazioni Wi-Fi/Bluetooth] ai valori di default:

- 1 Selezionate [Impostazioni Wi-Fi/Bluetooth] nel Menu Setup  e premete .
 - 2 Selezionate [Reimposta impostazioni] e premete .
 - 3 Selezionate [Si] e premete il pulsante .
- Le seguenti impostazioni saranno ripristinate:
[Funzioni wireless] (P. 165)/[Bluetooth] (P. 159)/[Password di connessione] (P. 165)/
[Standby] (P. 160)/[Ordine di condivisione] (P. 162)
 - Quando si ripristinano le impostazioni, verrà ripristinata anche l'associazione con lo smartphone. Per connettere la fotocamera a uno smartphone, avviare nuovamente [Connessione dispositivo] (P. 158).





Modificare la password

Modificare le password Wi-Fi/**Bluetooth**:

- 1 Evidenziate [Impostazioni Wi-Fi/Bluetooth] nel Menu Setup  e premete .
 - 2 Selezionate [Password di connessione] e premete .
 - 3 Attenetevi alla guida operativa e premete il pulsante .
 - Viene impostata una nuova password.
- Potete modificare sia la password di connessione Wi-Fi sia il passcode **Bluetooth**[®].
 - Eseguite nuovamente il collegamento con lo smartphone dopo aver modificato le password.  «Associazione della fotocamera e dello smartphone» (P. 158)

Disabilitazione di LAN/Bluetooth[®] wireless

Disabilitare LAN/**Bluetooth**[®] wireless:

- 1 Evidenziate [Impostazioni Wi-Fi/Bluetooth] nel Menu Setup  e premete .
 - 2 Selezionate [Funzioni wireless] e premete .
 - 3 Selezionate [Spento] e premete il pulsante .
- Le seguenti funzioni saranno disabilitate.
[Connessione dispositivo] (P. 158)/[Standby] (P. 160)/[Bluetooth] (P. 159)



- Per disabilitare la funzione LAN/**Bluetooth**[®] wireless solo quando la fotocamera è spenta, selezionate [Spento] per [Impostazioni Wi-Fi/Bluetooth] > [Standby].  «Associazione della fotocamera e dello smartphone» (P. 158)
- Per disabilitare la connessione wireless solo quando la fotocamera è accesa e interrompere l'emissione del segnale wireless, selezionate [Spento] per [Impostazioni Wi-Fi/Bluetooth] > [Bluetooth].  «Impostazione di standby della connessione wireless quando la fotocamera è accesa» (P. 159)

Copia di immagini in un computer

- 1 Spegnete la fotocamera e collegatela al computer.

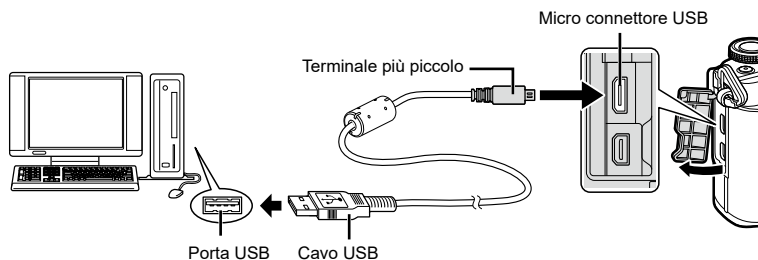

- La posizione della porta USB varia a seconda del computer. Per ulteriori dettagli, consultate le istruzioni del computer.

- 2 Accendete la fotocamera.

- Viene visualizzata la schermata di selezione della connessione USB.
- Quando collegate la fotocamera al computer tramite USB, viene visualizzata una finestra di dialogo nel monitor che chiede di scegliere un host. Se non lo è già, selezionate [Auto] per [Modalità USB] (P. 149) nei Menu Custom della fotocamera.
- Se lo schermo della fotocamera resta vuoto dopo la connessione al computer, la batteria potrebbe essere scarica. Usate una batteria completamente carica.

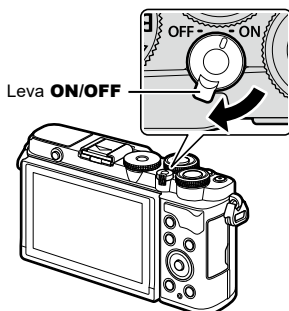

- 3 Premete Δ ∇ per selezionare [Storage]. Premete il pulsante OK .

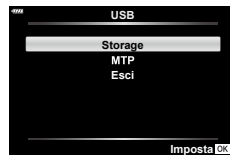

4 Il computer riconosce la fotocamera come nuovo dispositivo.

- Il trasferimento dei dati non è garantito nei seguenti ambienti, anche se il computer è dotato di porta USB.
Computer con porta USB aggiunta tramite scheda di estensione, ecc., computer senza OS installato in fabbrica, o computer assemblati in casa
- I controlli della fotocamera non possono essere utilizzati quando questa è collegata ad un computer.

Installazione del software per PC

Installate il seguente software per accedere alla fotocamera mentre è collegata direttamente al computer tramite USB.

Olympus Workspace

Questa applicazione per computer è utilizzata per scaricare e visualizzare foto e filmati registrati con la fotocamera. Può anche essere utilizzata per aggiornare il firmware della fotocamera. Il software può essere scaricato dal sito Web di seguito. Preparatevi a fornire il numero di serie della fotocamera quando scaricate il software.

<https://support.olympus-imaging.com/owdownload/>

Batterie

- La fotocamera utilizza la nostra batteria agli ioni di litio. Utilizzate esclusivamente le nostre batterie originali.
- Il consumo energetico della fotocamera varia molto a seconda dell'uso e delle condizioni.
- Poiché le seguenti operazioni comportano un grande consumo energetico anche senza scattare fotografie, la batteria si scarica rapidamente.
 - Esecuzione ripetuta della messa a fuoco automatica tramite la pressione del pulsante di scatto a metà in modalità fotografia.
 - Visualizzazione delle immagini sul monitor per un periodo prolungato.
 - Collegamento a un computer.
 - Lasciare abilitato LAN/**Bluetooth**® wireless.
- Se utilizzate una batteria scarica, la fotocamera può spegnersi senza visualizzare l'indicatore del livello di carica.
- Rimuovete le batterie prima di riporre la fotocamera per periodi di un mese o più. Lasciare le batterie all'interno della fotocamera per lunghi periodi ne riduce la durata, rendendole potenzialmente inutilizzabili.
- La batteria non è completamente carica al momento dell'acquisto. Prima dell'utilizzo, caricatela utilizzando il caricabatterie USB-AC in dotazione.
- Il normale tempo di ricarica utilizzando l'adattatore USB-AC in dotazione è di circa 4 ore (stimato).
- Non utilizzate caricabatterie o adattatori USB-AC non specificatamente progettati per l'uso con le batterie in dotazione. Allo stesso modo, non utilizzate l'adattatore USB-AC in dotazione con batterie (fotocamere) diverse da quelle indicate.
- Se la batteria viene sostituita con un tipo di batteria errato, esiste il rischio di esplosioni.
- Eliminate le batterie usate secondo le istruzioni «ATTENZIONE» (P. 196) nel manuale di istruzioni.

Uso dell'adattatore USB-AC all'estero

- All'estero, l'adattatore USB-AC può essere usato con la maggior parte delle prese elettriche domestiche nel campo da 100V a 240 V CA (50/60 Hz). Tuttavia, a seconda della località in cui vi trovate, la conformazione della presa di corrente a parete può variare e per l'adattatore USB-AC potrebbe essere necessario un riduttore specifico.
- Non utilizzate convertitori da viaggio disponibili in commercio poiché l'adattatore USB-AC potrebbe presentare anomalie di funzionamento.

Schede di memoria utilizzabili

In questo manuale, tutti i dispositivi di memoria sono indicati come «schede». Con questa fotocamera potete usare i seguenti tipi di schede di memoria SD (disponibili in commercio): SD, SDHC e SDXC. Per avere informazioni più aggiornate, visitate il sito nostro Web.



Interruttore di protezione da scrittura della scheda SD

Il corpo della scheda SD dispone di un interruttore di protezione da scrittura. Impostando l'interruttore su «LOCK» si evita la scrittura dei dati sulla scheda. Spostate il pulsante nella posizione di sblocco per consentire la scrittura.

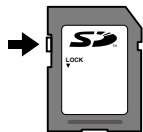

- Occorre formattare le schede con questa fotocamera prima di utilizzarle per la prima volta o se sono state utilizzate con altre fotocamere o computer.  «Formattazione della scheda (Config. sch)» (P. 146)
- I dati nella scheda non vengono cancellati completamente nemmeno dopo la formattazione della stessa o la cancellazione dei dati. Al momento di gettare la scheda, distruggetela per evitare la divulgazione di informazioni personali.
- L'accesso ad alcune funzioni di riproduzione e simili potrebbe essere limitato quando il pulsante di protezione da scrittura è impostato sulla posizione «LOCK».

Obiettivi intercambiabili

Scegliete l'obiettivo in base alla scena e al vostro intento creativo. Usate obiettivi ideati esclusivamente per il sistema Micro Quattro Terzi e con etichetta M.ZUIKO DIGITAL o il simbolo indicato a destra.

Con un adattatore, potete inoltre usare obiettivi dei sistemi Quattro Terzi e OM. E' necessario l'adattatore opzionale.



7

Avvertenze

- Quando inserite o rimuovete l'obiettivo e il tappo corpo macchina dalla fotocamera, tenete la baionetta dell'obiettivo sulla fotocamera rivolta verso il basso. Ciò aiuta a impedire che polvere o altri materiali estranei cadano all'interno della fotocamera.
- Non rimuovete il tappo corpo macchina e non inserite l'obiettivo in luoghi polverosi.
- Non rivolgete in direzione del sole l'obiettivo inserito nella fotocamera. Ciò potrebbe causare un malfunzionamento della fotocamera, che potrebbe persino prendere fuoco per via dell'effetto della luce solare attraverso l'obiettivo.
- Fate attenzione a non smarrire il tappo corpo macchina o il tappo posteriore.
- Applicare il tappo corpo macchina sulla fotocamera per evitare che vi entri della polvere quando l'obiettivo non è inserito.

■ Combinazioni di obiettivo e fotocamera

Obiettivo	Fotocamera	Accessorio	AF	Esposizione
Obiettivo Micro Quattro Terzi	Fotocamera Micro Quattro Terzi	Si	Si	Si
Obiettivo Quattro Terzi		Utilizzo possibile con adattatore	No*1	Si
Obiettivi per il sistema OM		No	Si*2	

*1 Solo MF (messa a fuoco manuale) è disponibile.

*2 L'esposizione precisa non è possibile.

Obiettivo MF clutch

Il meccanismo «MF clutch» (clutch messa a fuoco manuale) sugli obiettivi MF clutch può essere utilizzato per passare dalla messa a fuoco automatica a quella manuale semplicemente riposizionando la ghiera di messa a fuoco.

- Controllate la posizione di MF clutch prima di scattare.
- Facendo scorrere la ghiera di messa a fuoco sulla posizione AF/MF alla fine dell'obiettivo, si seleziona la messa a fuoco automatica, mentre facendola scorrere verso la posizione MF più vicina al corpo della fotocamera si seleziona la messa a fuoco manuale, indipendentemente dalla modalità di messa a fuoco scelta con la fotocamera.

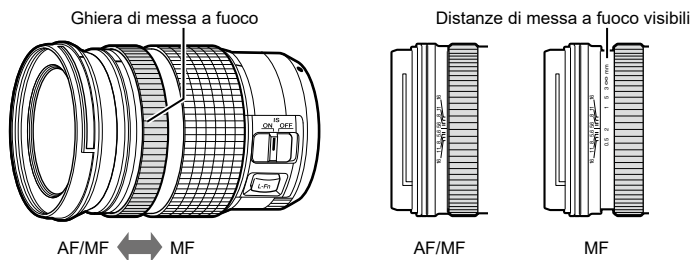

- Selezionare [MF] per la modalità di messa a fuoco sulla fotocamera disabilita la messa a fuoco automatica anche quando la ghiera di messa a fuoco si trova nella posizione AF/MF.

Unità flash compatibili

Scegliete un'unità flash in base alle vostre esigenze, tenendo conto di fattori quali la potenza richiesta e se l'unità supporta la fotografia macro. Le unità flash progettate per comunicare con la fotocamera supportano una varietà di modalità flash, tra cui TTL auto e super FP. Consultate la documentazione fornita con l'unità flash per informazioni sulle funzioni del flash e il relativo utilizzo. La fotocamera supporta anche i seguenti sistemi di controllo flash wireless:

Fotografia con flash con radio-controllo: modalità CMD, ⚡CMD, RCV e X-RCV

La fotocamera controlla una o più unità flash remote tramite segnali radio. Il range di posizioni in cui possono essere posizionate le unità flash aumenta. Le unità flash possono controllare altre unità compatibili o essere dotate di radio-comandi/ricevitori per consentire l'uso di unità che non supportano il controllo radio del flash.

Fotografia con flash con telecomando wireless: modalità RC

La fotocamera controlla una o più unità flash remote tramite segnali ottici.

La modalità flash può essere selezionata utilizzando i comandi della fotocamera (P. 84).

■ Caratteristiche disponibili con unità flash compatibili

Unità flash	Modalità di controllo del flash supportate	GN (numero guida, ISO100)	Sistemi wireless supportati
FL-700WR	TTL-AUTO, MANUALE, FP TTL AUTO, FP MANUALE, MULTI, RC, SL MANUALE	GN 42 (75/150 mm* ¹) GN 21 (12/24 mm* ¹)	CMD, ⚡CMD, RCV, X-RCV, RC
FL-900R	TTL-AUTO, AUTO, MANUALE, FP TTL AUTO, FP MANUALE, MULTI, RC, SL AUTO, SL MANUALE	GN 58 (100/200 mm* ¹) GN 27 (12/24 mm* ¹)	RC
STF-8	TTL-AUTO, MANUALE, RC* ²	GN 8.5	RC* ²

*¹ Lunghezza focale massima dell'obiettivo a cui l'unità può fornire copertura flash (le cifre che seguono la barra obliqua sono lunghezze focali equivalenti a formato 35 mm).

*² Funziona solo come comando (trasmettitore).

Fotografia con flash con telecomando wireless

I flash esterni sono progettati per l'uso con questa fotocamera e dispongono di modalità di controllo a distanza per la fotografia con flash wireless. La fotocamera può controllare separatamente ognuno dei tre gruppi di unità flash remote, oltre al flash interno. Per informazioni, consultate i manuali di istruzioni forniti con le unità flash esterne.

- 1 Impostate i flash remoti in modalità RC e posizionatevi in base alle esigenze.
 - Accendete le unità flash esterne, premete il pulsante MODE e selezionate la modalità RC.
 - Selezionate un canale e gruppo per ogni flash esterno.
- 2 Selezionate [Acceso] per [Mod RC] nel Menu di ripresa 2 (P. 129).
 - Premete il pulsante per tornare alla visualizzazione in modalità RC. Premete il pulsante **INFO** per spostarvi tra i controlli super LV o i controlli live e la visualizzazione in modalità RC.
 - Selezionate una modalità flash (tenete presente che la riduzione occhi rossi non è disponibile nella modalità RC).
- 3 Regolate le impostazioni per ciascun gruppo nella visualizzazione in modalità RC.

Gruppo

• Selezionate la modalità di controllo flash e regolate l'intensità del flash separatamente per ogni gruppo. Per la modalità MANUALE, selezionate l'intensità del flash.

Regolate le impostazioni per l'unità flash della fotocamera.

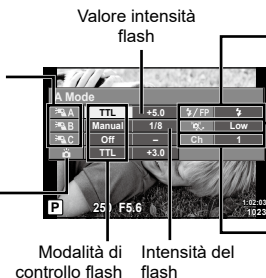

Flash standard/Super FP

- Consente di passare tra il flash standard e il flash Super FP

Comunicazione del livello di luce

- Consente di impostare la comunicazione della quantità di luce su [HI], [MID] o [LO].

Canale

- Consente di impostare il canale di comunicazione allo stesso canale utilizzato sul flash elettronico.

- 4 Premete il pulsante di apertura del flash per sollevare il flash.

- Dopo la conferma della carica del flash, scattate una fotografia di prova.

■ Distanza controllo flash wireless

Posizionate i flash wireless con i sensori remoti di fronte alla fotocamera. La seguente illustrazione mostra le distanze approssimative a cui potete posizionare le unità flash. La distanza di controllo effettiva varia in base alle condizioni locali.

- Consigliamo di usare un singolo gruppo con un massimo di tre flash in remoto.
- Non potete usare le unità flash remote per esposizioni a sincronizzazione lenta della seconda tendina superiori a 4 secondi.
- Se il soggetto è troppo vicino alla fotocamera, i flash di controllo emessi dal flash in dotazione possono influire sull'esposizione (potete ridurre questo effetto diminuendo la potenza del flash interno, usando ad esempio un diffusore).

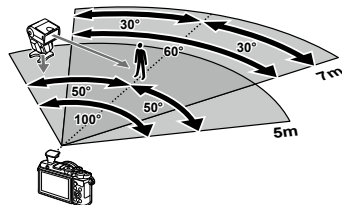

- Il limite superiore del tempo di sincronizzazione del flash è pari a 1/160 di sec. se utilizzate il flash in modalità RC.

Altre unità flash esterne

Tenete presente quanto segue quando utilizzate un'unità flash di terza parte montata sulla slitta a caldo della fotocamera:

- L'uso di unità flash obsolete che applicano correnti superiori a circa 24 V al contatto X danneggiano la fotocamera.
- La connessione di unità flash con contatti di segnale non conformi con le nostre specifiche possono danneggiare la fotocamera.
- Impostate la modalità di ripresa su **M**, il tempo di posa su un valore inferiore rispetto alla velocità sincrona del flash e la sensibilità ISO su un'impostazione diversa da [AUTO].
- Il controllo del flash può essere eseguito solo manualmente impostando il flash ai valori di sensibilità ISO e diaframma selezionati con la fotocamera. La luminosità del flash può essere regolata tramite sensibilità ISO o diaframma.
- Usate un flash con un angolo di illuminazione adatto all'obiettivo. L'angolo di illuminazione viene di solito espresso con lunghezze focali equivalenti al formato 35 mm.

Tabella di sistema

Alimentazione



BLS-50

Batteria agli ioni di litio



F-5AC

Adattatore USB-AC



BCS-5

Caricabatterie per batterie agli ioni di litio

Mirino Red dot



EE-1

Mirino Red dot

E-P7

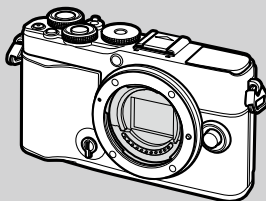

Custodia / Tracolla

Tracolla/Custodia

Cavo di connessione

Cavo USB
CB-USB12/
Cavo HDMI*1

Scheda di memoria

SD/SDHC/
SDXC

Software

Olympus Workspace

Software di modifica delle foto

OLYMPUS Image Share (OI.Share)

Olympus Image Palette (OI.Palette)

OLYMPUS Image Track (OI.Track)

App per smartphone

 : prodotti compatibili con E-P7

 : prodotti disponibili in commercio

Per avere informazioni più aggiornate, visitate il sito nostro Web.

*1 I cavi HDMI sono disponibili presso fornitori di terze parti.

*2 Non tutti gli obiettivi possono essere utilizzati con l'adattatore. Per dettagli, consultate il nostro sito Web.

*3 Per gli obiettivi compatibili, consultate il nostro sito Web.

Obiettivo



Quattro Terzi Micro, obiettivi per il sistema



MMF-2/MMF-3²
Adattatore Quattro Terzi



BCL-1580/BCL-0980
Tappo corpo macchina



Obiettivi per il sistema
Quattro Terzi

Obiettivo convertitore*³

FCON-P01
Fisheye

WCON-P01
Wide

MCON-P01
Macro

MCON-P02
Macro

MC-14
Teleconverter

MC-20
Teleconverter

Flash



FL-900R
Flash elettronico



FL-700WR
Flash elettronico

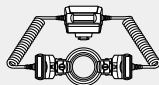

STF-8
Flash macro

Accessori del sistema radio



FC-WR
Comando wireless radio



FR-WR
Ricevitore wireless radio

Pulizia e conservazione della fotocamera

Pulizia della fotocamera

Spegnete la fotocamera e rimuovete le batterie prima di procedere alla pulizia.

- Sulla fotocamera non usate solventi forti, quali benzene o alcool o panni trattati chimicamente.

Esterno:

- Pulite delicatamente con un panno morbido. Se la macchina è molto sporca, inumidite leggermente il panno, immergetelo in acqua poco saponata e strizzate bene. Pulite la fotocamera, quindi asciugatela con un panno asciutto. Se avete usato la fotocamera in spiaggia, usate un panno inumidito solo con acqua e ben strizzato.

Monitor:

- Pulite delicatamente con un panno morbido.

Obiettivo:

- Togliete la polvere dall'obiettivo con un soffiatore per lenti (disponibile in commercio). Pulite delicatamente l'obiettivo con un panno per lenti.

Storage

- Quando non utilizzate la fotocamera per un periodo prolungato, rimuovete la batteria e la scheda. Conservatela in un luogo fresco, asciutto e ben ventilato.
- Periodicamente inserite la batteria nella fotocamera e controllatene le funzioni.
- Rimuovete polvere e altro materiale estraneo dai tappi del corpo macchina e nella parte posteriore prima di applicarli.
- Applicare il tappo corpo macchina sulla fotocamera per evitare che vi entri della polvere quando l'obiettivo non è inserito. Verificate di ricollocare i tappi anteriore e posteriore dell'obiettivo prima di conservarlo.
- Pulite la fotocamera dopo l'uso.
- Non riponetela vicino a insetticidi.
- Evitate di conservare la fotocamera in luoghi in cui vengono trattate sostanze chimiche, in modo da proteggerla dalla corrosione.
- Se l'obiettivo non viene pulito si può avere formazione di muffa.
- Controllate ogni parte della fotocamera prima di usarla, se è rimasta inattiva per un lungo periodo. Prima di scattare fotografie importanti, accertatevi del corretto funzionamento della fotocamera facendo degli scatti di prova.

Pulizia e controllo del sensore

Questa fotocamera dispone di una funzione che ostacola l'accumulo di polvere sul sensore e che rimuove polvere e sporco dalla sua superficie per mezzo di vibrazioni a ultrasuoni. La funzione di rimozione della polvere viene attivata automaticamente all'accensione della fotocamera.

La funzione di rimozione della polvere viene eseguita contemporaneamente a quella di mapping pixel, che controlla il sensore e i circuiti di elaborazione delle immagini. Poiché la rimozione della polvere viene attivata ogni volta che la fotocamera viene accesa, questa dovrebbe essere mantenuta in posizione verticale per fare in modo che il meccanismo sia efficace.

Mapping pixel - Controllo delle funzioni di elaborazione delle immagini

La funzione Mapping pixel consente alla fotocamera di controllare e regolare il sensore e le funzionalità di elaborazione delle immagini. Prima di utilizzare la funzione Mapping pixel per essere certi del suo corretto funzionamento, attendete almeno 1 minuto dopo la ripresa o la riproduzione.

- 1** Nel menu Custom **1**, selezionate [Mapp. pixel] (P. 152).
- 2** Premete **▶**, quindi premete il pulsante **OK**.
 - Mentre la funzione Mapping pixel è attiva, appare la barra [Occup.]. Una volta terminato, il menu viene ripristinato.
 - Se durante l'operazione spegnete accidentalmente la fotocamera, riprendete dal passo 1.

Informazioni e suggerimenti

La fotocamera non si accende nemmeno quando la batteria è inserita

La batteria non è completamente carica

- Caricate la batteria con l'adattatore USB-AC.

La batteria momentaneamente non funziona a causa del freddo

- La carica della batteria diminuisce a basse temperature. Rimuovete la batteria e scaldatela mettendola in tasca per un po'.

Viene visualizzata la richiesta di selezione della lingua

La finestra di dialogo illustrata in figura viene visualizzata nelle circostanze seguenti:

- La fotocamera viene accesa per la prima volta
- Avete terminato la configurazione iniziale senza aver selezionato la lingua

Scegliete una lingua secondo quanto descritto in «Configurazione iniziale» (P. 23).

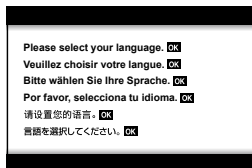

8

La data e l'ora non sono state impostate

La fotocamera viene usata con le impostazioni predefinite al momento dell'acquisto

- Data e ora della fotocamera non sono impostate all'acquisto. Impostate la data e l'ora prima di usare la fotocamera. «Configurazione iniziale» (P. 23)

Le batterie sono state rimosse dalla fotocamera

- Se lasciate la fotocamera senza batterie per circa un giorno, i valori di data e ora torneranno all'impostazione predefinita. Le impostazioni saranno cancellate più rapidamente se le batterie erano state inserite nella fotocamera solo per breve tempo prima di essere rimosse. Prima di scattare fotografie importanti, controllate che le impostazioni della data/ora siano corrette.

Le funzioni impostate vengono ripristinate ai valori predefiniti

Le opzioni selezionate nelle modalità **AUTO** () , **SCN** o **AP** () vengono ripristinate quando la ghiera delle modalità viene ruotata su un'altra impostazione.

Funzioni che non possono essere selezionate dai menu

Alcune voci non possono essere selezionate dai menu utilizzando .

- Funzioni che non possono essere impostate con la modalità fotografia corrente.
- Le voci che non possono essere impostate a causa di una voce già impostata: Combinazioni di [] (P. 86) e [Rid rumore] (P. 149), ecc.

Il numero di crocini AF è ridotto

Il numero e la dimensione dei crocini AF varia con rapporto di formato (P. 97), la modalità target AF (P. 81), e l'opzione selezionata per [Teleconverter digitale] (P. 130).

La fotocamera non scatta fotografie quando il pulsante di scatto viene premuto

La fotocamera si è spenta automaticamente

- La fotocamera attiva automaticamente la modalità di riposo per ridurre il consumo della batteria se non eseguite alcuna operazione per un determinato periodo di tempo.  [Riposo] (P. 152)
Premete il pulsante di scatto a metà per uscire dalla modalità di riposo.
Se non eseguite alcuna operazione per 4 ore, la fotocamera si spegne automaticamente.

Il flash si sta ricaricando

- Sul monitor, l'indicatore  lampeggia mentre la ricarica è in corso. Attendete che smetta di lampeggiare, quindi premete il pulsante di scatto.

È impossibile mettere a fuoco

- La fotocamera non è in grado di mettere a fuoco soggetti troppo vicini o non adatti alla messa a fuoco automatica (l'indicatore di conferma AF lampeggia nel monitor). Aumentate la distanza dal soggetto o mettete a fuoco su un oggetto a elevato contrasto alla stessa distanza dalla fotocamera del soggetto principale, componete l'immagine e scattate la fotografia.

Soggetti di difficile messa a fuoco

La messa a fuoco automatica può essere difficile nelle seguenti situazioni.

L'indicatore di conferma AF lampeggia. I soggetti non sono a fuoco.

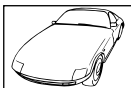

Soggetto con basso contrasto.



Luce eccessivamente brillante al centro del fotogramma

L'indicatore di conferma AF si illumina ma il soggetto non è a fuoco.



Soggetti a diverse distanze

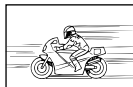

Soggetto in rapido movimento.



Il soggetto non è all'interno del mirino AF

Riduzione del rumore attivata

- Quando si riprendono scene notturne, i tempi di posa sono più lenti e le immagini presentano un rumore di fondo. La fotocamera attiva il processo di riduzione del rumore dopo aver scattato a tempi di posa bassi. Durante questo processo, non è consentito scattare. Potete impostare [Rid rumore] su [Spento].  [Rid rumore] (P. 149)

Le fotografie scattate risultano bianche

Può accadere quando la fotografia viene scattata in condizioni di scarsa illuminazione o in controluce. Questo è dovuto a fenomeni chiamati flare (stelline, rombi, cerchi di luce bianca) e ghost (immagini parassite, sovrapposizioni di piccole porzioni di immagini, spostate rispetto ad altre). Considerate una composizione in cui nell'immagine non è inserita una sorgente luminosa intensa. I flare si possono manifestare anche quando la sorgente luminosa non è presente nell'immagine. Usate un paraluce per riparare l'obiettivo dalla sorgente luminosa. Se il paraluce non ha effetto, usate le mani per proteggere l'obiettivo dalla luce.  «Obiettivi intercambiabili» (P. 169)

Nella fotografia scattata, appaiono dei puntini chiari sul soggetto

Ciò potrebbe essere dovuto a pixel difettosi sul sensore. Eseguite [Mapp. pixel].

Se il problema persiste, ripetete la funzione mapping pixel alcune volte.

 «Mapping pixel - Controllo delle funzioni di elaborazione delle immagini» (P. 177)

Il soggetto appare distorto

Le seguenti funzioni utilizzano un otturatore elettronico:

registrazione video (P. 74)/silenzio (P. 88)/modalità **SCN** panorama (P. 58),
«Silenzio» (P. 58) e «Scatto multi-focus» (P. 59)/modalità **AP** «Silenzio» (P. 65),
panorama (P. 66) e «Bracketing messa a fuoco» (P. 69)

Questo potrebbe causare distorsione se il soggetto è in rapido movimento o se la fotocamera viene spostata all'improvviso. Evitate di muovere la fotocamera in maniera improvvisa durante la ripresa o utilizzate uno scatto in sequenza standard.

Nelle fotografie appaiono delle righe



Le seguenti funzioni utilizzano un otturatore elettronico che potrebbe determinare la presenza di righe a causa dello sfarfallio o di altri fenomeni associati all'illuminazione a LED o fluorescente, un effetto che può essere a volte ridotto scegliendo velocità ridotte dell'otturatore:

registrazione video (P. 74)/silenzio (P. 88)/modalità **SCN** panorama (P. 58),
«Silenzio» (P. 58) e «Scatto multi-focus» (P. 59)/modalità **AP** «Silenzio» (P. 65),
panorama (P. 66) e «Bracketing messa a fuoco» (P. 69)

La fotocamera è bloccata in modalità Focus manuale (MF)

Alcuni obiettivi sono dotati di MF clutch che attiva la messa a fuoco manuale quando la ghiera di messa a fuoco è in posizione arretrata. Controllate l'obiettivo. g [Obiettivo MF clutch] (P. 170)

Modifica del numero di fotogrammi o aggiunta di fotogrammi al display di riproduzione dell'indice

Utilizzare l'opzione [/Impostazioni info] > [ Impostazioni] nel menu Custom **C1** per modificare il numero di fotogrammi mostrati o aggiungere fotogrammi al display di riproduzione dell'indice (P. 154).

Nascondere le guide del menu

Premete il pulsante **INFO** per nascondere o mostrare le guide su schermo nel display del menu (P. 128).

Visualizzare le funzioni assegnate a ghiera e pulsanti







Utilizzate le opzioni nel menu Custom Menu **B** per visualizzare le funzioni assegnate ai controlli della fotocamera.





[Pulsante funzioni] (P. 147)/[Funzione  ] (P. 147)/[Funzione ghiera] (P. 147)

La riproduzione dei video sul televisore non è fluida

La frequenza dei fotogrammi potrebbe non corrispondere allo standard video del televisore. Visualizzate il video su un computer. Prima di registrare un video da visualizzare su un televisore, scegliete una frequenza dei fotogrammi corrispondente allo standard video del dispositivo.  [Freq. fotog. video] (P. 136)

Codici di errore

Indicazione monitor	Causa possibile	Azione correttiva
 No scheda	La scheda non è inserita, o non è riconosciuta.	Inserite una scheda o cambiate scheda.
 Errore scheda	La scheda presenta dei problemi.	Reinserite la scheda. Se il problema persiste, formattate la scheda. Se non riuscite a formattare la scheda, non potete usarla.
 Protezione scrittura	Non è possibile scrivere dati sulla scheda.	Il pulsante di protezione da scrittura della scheda è posizionato su «LOCK». Rilasciare il selettore. (P. 169)
 Scheda piena	<ul style="list-style-type: none"> La scheda è piena. Non è possibile scattare altre fotografie né registrare altre informazioni, come la prenotazione di stampa. Sulla scheda non c'è spazio sufficiente e le prenotazioni delle stampe e le nuove immagini non possono essere registrate. 	Sostituire la scheda o cancellare le immagini non desiderate. Prima di cancellare, scaricate le immagini importanti su un PC.
 No foto	Sulla scheda non ci sono immagini.	La scheda non contiene immagini. Registrate e riproducete le immagini.
 Errore fotografia	L'immagine selezionata non può essere visualizzata per la riproduzione a causa di un problema. Oppure l'immagine non può essere utilizzata per la riproduzione su questa fotocamera.	Usate un software di elaborazione delle immagini per vedere l'immagine sul PC. Se ciò non è possibile, il file di immagine è danneggiato.
 Img non modificabile	Le fotografie scattate con un'altra fotocamera non possono essere modificate in questa fotocamera.	Usate un software di elaborazione per modificare l'immagine.
A/M/G	L'orologio non è impostato.	Impostate l'orologio (P. 24).

Indicazione monitor	Causa possibile	Azione correttiva
		Spegnete la fotocamera e attendete che la temperatura interna scenda.
 <p>La temperatura interna della fotocamera è troppo alta. Prima di usare la fotocamera, è necessario attendere che si raffreddi.</p>	La temperatura interna della fotocamera è aumentata a causa degli scatti in sequenza.	Attendete lo spegnimento automatico della fotocamera. Prima di riprendere le operazioni, attendete che la temperatura interna della fotocamera diminuisca.
 <p>Batteria scarica</p>	La batteria è scarica.	Caricate la batteria.
 <p>Non connesso</p>	La fotocamera non è collegata correttamente a un computer, un display HDMI o a un altro dispositivo.	Ricollegate la fotocamera.
 <p>Imp. stampare</p>	Non è possibile creare prenotazioni di stampa per immagini registrate con un'altra fotocamera mediante questa fotocamera.	Stampate separatamente tramite personal computer, ecc.
L'obiettivo è bloccato. Prego estrarre l'obiettivo.	L'obiettivo retraibile non torna in sede.	Aprite l'obiettivo.
Controllare lo stato di un obiettivo.	Si è verificata un'anomalia tra fotocamera e obiettivo.	Spegnete la fotocamera, controllate la connessione con l'obiettivo e riaccendetela.
Questa funzione richiede un obiettivo compatibile. Montare un obiettivo sulla fotocamera.	L'obiettivo non supporta la modalità di ripresa selezionata.	Scegliete un obiettivo adeguato o una modalità di ripresa diversa.

Default

*1: È possibile ripristinare le impostazioni predefinite selezionando [Tutte] per [Ripristina].

*2: È possibile ripristinare le impostazioni predefinite selezionando [Base] per [Ripristina].

Controlli LV/Pannello di controllo super LV

Modalità di ripresa	Elemento	Default	*1	*2	
P/A/S/M/B	ISO	AUTO	✓	✓	83
	Modalità flash		✓	✓	84
		±0,0	✓	✓	103
	Valore Manuale	PIENO (flash set to MANUALE))	✓	✓	84
	Stabilizz img	S-IS Acceso	✓	✓	96
	Stabilizz img	M-IS 1	✓	✓	96
	Bilanc. bianco	AUTO ([Acceso] selezionato per Tieni colori caldi])	✓	✓	94
	Compensazione bilanc. bianco A	±0	✓	—	96
	Compensazione bilanc. bianco G	±0	✓	—	
	Kelvin	5400K ([CWB] selezionato per [Bilanc. bianco])	✓	—	94
	Area AF		✓	✓	81
	Modalità AF	S-AF	✓	✓	92
	Priorità viso	Priorità viso e occhi On	✓	—	82
			✓	✓	86
	Esposizione		✓	✓	93
		L F	✓	✓	98
			✓	✓	99
	Modalità foto	Naturale	✓	✓	103
	Nitidezza	±0	✓	—	106
	Contrasto	±0	✓	—	106
	Saturazione	±0	✓	—	106
	Ottimizzaz.	Ottimizzazione normale	✓	—	108
	Effetto	— ([i-Enhance] selezionato per [Modalità foto]: 3 Standard)	✓	—	110
	Filtro colore	— ([Monocolore] selezionato per [Modalità foto]: N:Normale)	✓	✓	108
	Colore monocromatico	— ([Monocolore] selezionato per [Modalità foto]: N:Normale)	✓	✓	109
	Aspetto	4:3	✓	✓	97
	Sp. colore	sRGB	✓	✓	110, 150
	Controllo alte luci e ombre	(±0)	✓	✓	111

Modalità di ripresa	Elemento	Default	*1	*2	
(video)	Modalità foto	Naturale	✓	✓	103
	ISO	[P], [A] o [S] selezionato per [Modalità]: AUTO (fisso) [M] selezionato per [Modalità]: 200	✓	✓	83
	Bilanc. bianco	AUTO ([Acceso] selezionato per [Auto Tieni colori caldi])	✓	✓	94
	Modalità AF	C-AF	✓	✓	92
	Modalità	P	✓	—	115
		LF	✓	✓	98
Modalità RC		30s	✓	✓	99
	A gruppo A	TTL	✓	✓	172
	B gruppo B	Spento	✓	✓	
	C gruppo C	Spento	✓	✓	
	Flash fotocamera	Spento	✓	✓	
	Compensazione flash	±0 (TTL, Auto)	✓	✓	
	Livello flash	1/1 (Manuale)	✓	✓	
	/FP	(Normale)	✓	✓	
	Intensità del segnale ottico	Low	✓	✓	
	Canale	1	✓	✓	

Menu di ripresa

Scheda	Funzionamento		Default	*1	*2			
	Ripristina		Base	—	—	129		
	Modalità foto		Naturale	✓	✓	94, 130		
	Teleconverter digitale		Spento	✓	✓	130		
	Esposizione			✓	✓	93		
	Illuminat AF		Attivato	✓	✓	130		
	Stabilizz img		S-IS Acceso	✓	✓	96		
	Velocità zoom elet.		Normale	✓	—	131		
			±0,0	✓	✓	103		
	Esposizione multipla	Numero di fotogrammi		Spento	✓	✓	131	
		Guadagno auto		Spento	✓	✓		
		Overlay		Spento	✓	✓		
	Imp. Time Lapse		Spento	✓	✓	133		
	Antiurto[]/ Silenzio[]	Antiurto[]		[] 0 sec	✓	—	135	
		Silenzio[]		[] 0 sec	✓	—		
		Riduzione rumore		Spento	✓	—		
		Modalità silenziosa []			Rifiuta	✓		—
			Modalità flash		Rifiuta	✓		—
RC Mode		Spento	✓	✓	135			

📷 Menu Video

Scheda	Funzionamento	Default	*1	*2	👉
📷	Video 🎤	Attivato	✓	✓	136
	Volume registr.	±0	✓	—	136
	📷 Modalità AF	C-AF	✓	✓	136
	📷 Stabilizz img	M-IS 1	✓	✓	96
	📷 Velocità zoom elet.	Normale	✓	—	136
	Freq. fotog. video	30p	✓	—	99, 136
	Compr. freq. bit video	Fine	✓	—	99, 136

▶ Menu riprod.

Scheda	Funzionamento	Default	*1	*2	👉	
▶	📄	Avvia	—	—	120	
		BGM	Attivato	✓		✓
		Scorrere	Tutto	✓		✓
		Intervallo slide	3 sec	✓		—
		Intervallo Video	Corto	✓		—
	📄	Attivato	✓	✓	137	
	Modif.	Sel. Immag.	Modifica dati RAW	—	—	137
			Modifica JPEG	—		140
			Modifica video	—		143, 143
			🎤	—		124
	Overlay immagini	—		142		
	Ordine di stampa	—	—	—	123	
	Protezione ripristino	—	—	—	144	
	Resetta ordine condivisione	—	—	—	122	
	Connessione dispositivo	—	—	—	158	

⚙️ Menu Custom

Scheda	Funzionamento	Default	*1	*2	👉	
⚙️	AF/MF					
	A	S-AF	modalità1	✓	✓	147, 153
		AEL/AFL	modalità2			
		MF	modalità1			
	☺	Priorità viso	☺	✓	—	82, 147
	Assist MF	Ingrandisci	Spento	✓	—	147,
		Picco	Spento	✓	—	153
	Reg. Obiettivo	Attivato	✓	✓	147	

Scheda	Funzionamento		Default	*1	*2		
	Pulsante/Ghiera						
	B	Pulsante funzioni	Funzione	AEL/AFL	✓	—	112, 147
			Funzione	REC	✓	—	
			Funzione		✓	—	147
	Funzione ghiera	P	Ghiera anteriore: Ps	Ghiera anteriore: Ghiera posteriore: FNo.	✓	—	147
			Ghiera anteriore: A				
			Ghiera anteriore: S				
			Ghiera anteriore: FNo. Ghiera posteriore: otturatore				
		M/B	Ghiera anteriore: FNo. Ghiera posteriore: otturatore				
	Disp(■)/PC						
	C1	Imp controllo		Pannello di controllo super LV	✓	—	89, 148
			P/A/S/M/B	Pannello di controllo super LV	✓	—	
			ART	Pannello di controllo super LV	✓	—	
			SCN/AP	Pannello di controllo super LV	✓	—	
		Impostazioni Info	Info	Solo Img, Complessivo	✓	✓	148, 154
			LV-Info	Personalizza1 () Personalizza2 (Misuratore di livello)	✓	—	
			Impostazioni	25, Calendario	✓	—	
		LV Est.	Spento	✓	✓	148	
		Riduzione tremolio	Auto	✓	—	148	
		Griglia visibile	Spento	✓	—	148	
	Colore del picco	Rosso	✓	—	148		
C2))		Attivato	✓	✓	148	
	HDMI	Dimensioni uscita	1080p	✓	—	148, 155	
		Controllo HDMI	Spento	✓	—		
		Modalità USB	Auto	✓	✓	149	

Scheda	Funzionamento		Default	*1	*2		
	Esp/ISO/BULB						
	D1	Shift esposizione		±0	✓	—	149
	Imp ISO Auto	Limite massimo	6400	✓	✓	149	
		Default	200	✓	✓		
	Filtro rumore		Standard	✓	✓	149	
	Rid rumore		Auto	✓	✓	43, 149	
	D2	Timer Bulb/Time		8min	✓	✓	42, 149
		Live Bulb		Spento	✓	—	42, 149
		Live Time		0.5 sec	✓	—	42, 149
		Impostazioni composita		1 sec	✓	—	44, 149
	Personalizza						
	E	Sincro X		1/250	✓	✓	150, 156
			Limite lento		1/60	✓	✓
		+		Spento	✓	✓	80, 103, 150
		+Bilanc. bianco		WB AUTO	✓	—	150
	-/Bilanc. bianco/Colore						
	F	Imposta		-1 , -2 , -3 , -4	✓	✓	150, 156
			Bilanc. bianco		AUTO	✓	✓
		Conserva Colore Caldo		Attivato	✓	✓	150
		Sp. colore		sRGB	✓	✓	110, 150
	Registra						
G	Nome file		Ripristina	✓	—	151	
	Mod. nome file		—	✓	—	151	
	Impostaz copyright	Info copyright	Spento	✓	—	151	
		Nome artista	—	—	—		
		Nome copyright	—	—	—		
Utilità							
H	Mapp. pixel		—	—	—	152, 177	
	Correggi livello		—	✓	—	152	
	Impost. touch screen		Attivato	✓	—	152	
	Riposo		1 min	✓	✓	22, 152	
	Certificazione		—	—	—	152	

☰ Menu Setup

Scheda	Funzionamento	Default	*1	*2		
☰	Config. Sch	—	—	—	146	
		—	—	—	24	
		Italiano	—	—	145, 146	
		☺ ±0, ☹ ±0, Vivid	✓	—	145	
	Vis. immagini	0.5 sec	✓	—	145	
	Impostazioni Wi-Fi/Bluetooth	Funzioni wireless	Attivato	✓	—	165
		Bluetooth	Spento (Interrotto)	✓	—	159
		Ordine di condivisione	Spento	✓	—	162
		Off Standby	Seleziona	✓	—	160
		Password per la connessione	—	—	—	165
		Reimposta impostazioni	—	—	—	164
Firmware	—	—	—	145		

Modalità di registrazione e dimensioni di file/numero di immagini memorizzabili

Capacità scheda di memoria: foto

Le cifre si riferiscono a una scheda SD da 16 GB utilizzata per registrare foto con un formato di 4:3.

Modalità di registrazione	Dimensione dell'immagine (Num. pixel)	Compressione	Formato di file	Dimensione file (MB)	Numero di immagini memorizzabili
RAW	5184×3888	Compressione senza perdite	ORF	17,4	867
L ^{SF}		1/2,7	JPEG	13,1	1054
L ^F		1/4		8,9	1549
L ^N		1/8		4,6	3013
M ^{SF}	3200×2400	1/2,7		5,1	2696
M ^F		1/4		3,6	3905
M ^N		1/8		1,9	7395
S ^{SF}	1280×960	1/2,7		1,0	13559
S ^F		1/4		0,8	18079
S ^N		1/8	0,5	28713	

- Il numero di immagini memorizzabili può variare a seconda del soggetto o di fattori quali l'esistenza o meno di prenotazioni di stampa. In alcuni casi, il numero di immagini memorizzabili visualizzato sul monitor non cambia anche se scattate fotografie o cancellate immagini in memoria.
- Le dimensioni reali variano a seconda del soggetto.
- Il numero massimo di immagini che potete memorizzare visualizzato sul monitor è 9999.

Capacità scheda di memoria: video

Le cifre si riferiscono a una scheda di memoria SDHC da 32 GB.

Dimensione fotogramma	Compressione	Parte fotogr	Capacità (appros.)
4K	—	30p, 25p, 24p	39 minuti
FHD	SF	60p, 50p, 30p, 25p, 24p	1 ora e 16 minuti
	F		2 ore e 7 minuti
	N		3 ore e 22 minuti
HD	SF	60p, 50p, 30p, 25p, 24p	2 ore e 25 minuti
	F		4 ore e 11 minuti
	N		5 ore e 32 minuti

- Le cifre si riferiscono alla ripresa registrata alla massima velocità fotogrammi. La frequenza di bit attuale varia con la frequenza dei fotogrammi e la scena registrata.
- La dimensione massima dei video singoli è 4 GB. Quando la dimensione del file corrente raggiunge i 4 GB, viene creato un nuovo file.
- La lunghezza massima dei singoli filmati è di 29 minuti.

Specifiche tecniche

■ Fotocamera

Tipo	
Tipo	Fotocamera digitale con obiettivo intercambiabile Micro Quattro Terzi Standard
Obiettivo	Obiettivo M.Zuiko Digital, sistema Micro Quattro Terzi
Attacco Obiettivo	Standard Micro Quattro Terzi
Lunghezza focale equivalente su macchina fotografica a pellicola da 35 mm	Circa due volte la lunghezza focale dell'obiettivo
Sensore	
Tipo	Sensore Live MOS 4/3"
N. totale di pixel	Circa 21,77 milioni di pixel
N. di pixel effettivi	Circa 20,30 milioni di pixel
Dimensione schermo	17,4 mm (A) × 13,0 mm (V)
Rapporto di formato	1,33 (4:3)
Live view	
Sensore	Usa il sensore Live MOS
Ingrandimento	100%
Monitor	
Tipo	LCD a colori TFT da 3.0», angolo variabile, schermo tattile
N. totale di pixel	Circa 1,04 milioni di punti (formato 3:2)
Tempo	
Tipo	Otturatore sul piano focale computerizzato
Tempo di posa	1/4000 - 60 sec., fotografia posa B, posa T, fotografia Composita Live
Autofocus	
Tipo	Hi-Speed Imager AF
Punti di messa a fuoco	121 punti
Selezione punto di messa a fuoco	Auto, Opzionale
Controllo dell'esposizione	
Sistema di esposizione	Sistema di esposizione TTL (esposizione imager) Esposizione digitale ESP/Esposizione a preferenza centrale/Misurazione Spot
Campo misurato	EV -2 - 20 (obiettivo f/2.8, ISO 100)
Modalità di scatto	P : AE con programma (possibilità di variazione di programma)/ A : AE con priorità diaframma/ S : AE con priorità otturatore/ M : manuale/ B : Bulb/Time/Composita Live/ ☺ : AUTO/SCN : Scena/ AP : foto avanzata/ ART : filtro artistico/ ☺ : video
Sensibilità ISO	BASSA, 200 - 25600 (1/3 passo EV)
Com. esp.	±5.0 EV (1/3 passo EV)
Bilanciamento del bianco	
Impostazione modalità	Bilanc. bianco predefinito/automatico (6 impostazioni)/Bilanc. bianco personalizzato/Bilanciamento bianco one touch (la fotocamera può memorizzare fino a 4 impostazioni)

Acquisizione	
Memoria	SD, SDHC e SDXC UHS-II compatibile
Sistema di registrazione	Registrazione digitale, JPEG (DCF2.0), dati RAW
Standard applicabili	Exif 2.31, Digital Print Order Format (DPOF)
Audio con immagini	Formato Wave
Filmato	MPEG-4 AVC/H.264
Audio	Stereo, PCM 48kHz
Riproduzione	
Formato visualizzazione	Riproduzione singolo fotogramma/Riproduzione dettaglio/Vista indice/ Vista calendario
Drive	
Modalità Drive	Ripresa fotogramma singolo/Scatto in sequenza/Autoscatto/Scatto silenzioso
Scatto in sequenza	Fino a circa 8,7 fps (📷) / Fino a circa 15 fps (♥📷)
Autoscatto	Tempo operativo: 12 sec./2 sec./personalizzato
Funzione di risparmio energetico	Passaggio alla modalità di riposo: 1 minuto (questa funzione può essere personalizzata). Spegnimento: 4 ore
Flash	
Numero guida	5,4 (ISO100•m)/7,6 (ISO200•m)
Angolo di scatto	Copre l'angolo di visualizzazione di un obiettivo da 14 mm (equivalente a 28 mm nel formato 35 mm)
Modalità di controllo flash	TTL-AUTO (modalità pre-flash TTL)/MANUAL
Velocità sinc.	1/250 s o inferiore
LAN wireless	
Standard compatibile	IEEE 802.11b/g/n
Bluetooth®	
Standard compatibile	Bluetooth Versione 4.2 BLE
Connettore esterno	
Micro connettore USB/Micro connettore HDMI (tipo D)	
Alimentazione	
Coperchio	Batteria agli ioni di litio x1
Dimensioni/peso	
Dimensioni	118,3 mm (L) × 68,5 mm (A) × 38,1 mm (P) (escluse le parti sporgenti)
Peso	Circa 337 g (comprese batteria e scheda di memoria)
Ambiente operativo	
Temperatura	0 °C - 40 °C (utilizzo)/ -20 °C - 60 °C (stoccaggio)
Umidità	Da 30% a 90% (utilizzo)/da 10% a 90% (storage)

HDMI, il logo HDMI e High-Definition Multimedia Interface sono marchi o marchi registrati di HDMI Licensing Administrator, Inc. negli Stati Uniti e in altri paesi

HDMI™
HIGH-DEFINITION MULTIMEDIA INTERFACE

■ Batteria agli ioni di litio

N. MODELLO	BLS-50
Tipo	Batteria ricaricabile agli ioni di litio
Tensione nominale	CC 7,2 V
Capacità nominale	1210 mAh
N. di cicli di carica e scarica	Circa 500 volte (varia con le condizioni d'uso)
Temperatura ambiente	da 0 °C a 40 °C (ricarica)
Dimensioni	Circa 35,5 mm (L) × 12,8 mm (A) × 55 mm (P)
Peso	Circa 46 g

■ Alimentatore USB

N. MODELLO	F-5AC-1/F-5AC-2
Alimentazione nominale	Da CA 100 V a 240 V (50/60 Hz)
Tensione nominale in uscita	5 V CC, 1500 mA
Temperatura ambiente	0 °C - 40 °C (utilizzo) -20 °C - 60 °C (stoccaggio)

- LE SPECIFICHE SONO SOGGETTE A MODIFICA SENZA PREAVVISO O OBBLIGO ALCUNO DA PARTE DEL PRODUTTORE.
- Visitate il nostro sito web per le specifiche tecniche più recenti.

MISURE DI SICUREZZA

**ATTENZIONE**

RISCHIO DI SCOSSA
ELETTRICA
NON APRIRE



ATTENZIONE: PER RIDURRE IL RISCHIO DI SCOSSA ELETTRICA, NON RIMUOVETE IL COPERCHIO (O LA PARTE POSTERIORE). ALL'INTERNO NON VI SONO PARTI FUNZIONALI PER L'UTENTE. AFFIDATE LA MANUTENZIONE AL NOSTRO PERSONALE QUALIFICATO.



Il punto esclamativo incluso in un triangolo invita a consultare le importanti istruzioni d'uso e manutenzione, contenute nella documentazione fornita con il prodotto.

**AVVERTENZA**

In caso di mancata osservanza delle informazioni fornite con questo simbolo durante l'utilizzo del prodotto, potrebbero verificarsi lesioni gravi o la morte.

**ATTENZIONE**

In caso di mancata osservanza delle informazioni fornite con questo simbolo durante l'utilizzo del prodotto, potrebbero verificarsi lesioni.

**AVVISO**

La mancata osservanza delle informazioni fornite con questo simbolo durante l'utilizzo del prodotto, potrebbe causare danni al prodotto.

AVVERTENZA!

PER EVITARE IL RISCHIO DI INCENDIO O DI SCOSSA ELETTRICA NON SMONTATE E NON ESPONETE MAI IL PRODOTTO ALL'ACQUA E NON USATELO IN AMBIENTI MOLTO UMIDI.

Regole generali

Leggete tutte le istruzioni – Leggete tutte le istruzioni prima dell'uso. Conservate i manuali e la documentazione per riferimenti futuri.

Fonti di alimentazione – Collegate l'apparecchio solo alla fonte di alimentazione elettrica indicata sull'etichetta.

Corpi estranei – Per evitare lesioni, non inserite mai oggetti metallici nell'apparecchio.

Pulizia - Scollegate sempre la fotocamera dalla presa a parete prima di pulirla. Per la pulizia, usate solo un panno umido. Non usate mai alcun tipo di detergente liquido o spray, né solventi organici per pulire l'apparecchio.

Fonti di calore – Non usate né conservate l'apparecchio in prossimità di fonti di calore, come caloriferi, bocchettoni d'aria calda, forno o qualsiasi altro tipo di apparecchio che genera calore, inclusi amplificatori stereo.

Accessori – Per vostra sicurezza e per evitare di danneggiare la fotocamera, usate solo gli accessori consigliati dalla nostra azienda.

Collocazione – Per evitare danni all'apparecchio, installatelo su un treppiede o altro supporto stabile.

⚠ AVVERTENZA

- **Non usate la fotocamera in presenza di gas infiammabili o esplosivi.**
- **Fate riposare gli occhi a intervalli regolari durante l'utilizzo del mirino.**
Il mancato rispetto di questa precauzione potrebbe determinare dolore agli occhi, nausea o chinetosi. La lunghezza e la frequenza delle pause necessarie varia da persona a persona; usate il vostro giudizio. Se percepite stanchezza o malessere, evitate di utilizzare il mirino e consultate un medico, se necessario.
- **Non puntate il flash e il LED (compreso l'illuminatore AF) sulle persone (neonati, bambini piccoli ecc.) a distanza ravvicinata.**

• Azionate il flash ad almeno 1 metro dal viso dei soggetti. Se il flash scatta troppo vicino agli occhi del soggetto può causare la perdita temporanea della vista.

- **Non guardate il sole o una luce forte attraverso il mirino.**
- **Tenete la fotocamera fuori della portata dei bambini.**
 - Riponete sempre la macchina fuori della portata dei bambini per impedire che le seguenti condizioni di pericolo possano causare gravi incidenti:
 - Strangolamento causato dalla tracolla avvolta attorno al collo.
 - Rischio di ingestione accidentale di batteria, schede e altre piccole componenti.
 - Scatto accidentale del flash vicino ai propri occhi o a quelli di un bambino.
 - Infortuni causati dalle parti operative della macchina.
- **Se l'alimentatore USB si scalda eccessivamente o notate odori insoliti, rumore o fumo attorno ad esso, scollegate la spina dalla presa di rete e interrompetene l'utilizzo. Rivolgetevi quindi a un centro di assistenza o ad un distributore autorizzato.**
- **Spegnete immediatamente la fotocamera se notate fumo, odori o rumori insoliti.**
 - Non togliete mai le batterie a mani nude per evitare scottature o incendi.
- Non usate la fotocamera con le mani bagnate. Tale operazione potrebbe provocare surriscaldamento, esplosioni, incendi, scosse elettriche o malfunzionamenti.
- **Non lasciate la fotocamera in luoghi ad alta temperatura.**
 - Le parti possono deteriorarsi e in alcuni casi la fotocamera potrebbe incendiarsi. Non usate il caricabatteria o l'alimentatore USB-AC se coperto da un oggetto (ad esempio una coperta). Ciò potrebbe causare un surriscaldamento e quindi un incendio.
- **Maneggiate la fotocamera con cura per evitare scottature dovute a basse temperature.**
 - Quando la fotocamera contiene parti metalliche, il surriscaldamento può causare scottature dovute a basse temperature. Prestare attenzione a quanto segue:
 - Quando usata a lungo, la fotocamera si surriscalda. Il contatto con la fotocamera in queste condizioni può causare scottature per basse temperature.
- In luoghi con temperature molto basse, la temperatura del corpo della fotocamera può essere inferiore alla temperatura ambiente. Per maneggiare la fotocamera si consiglia l'uso dei guanti.
- Per proteggere la tecnologia di alta precisione contenuta in questo prodotto non lasciate mai la fotocamera nei luoghi sotto indicati, sia per l'utilizzo sia quando non viene utilizzata:
 - Luoghi in cui temperatura e/o umidità sono elevati o sono soggetti a variazioni estreme. Luce diretta del sole, spiagge, auto chiuse o vicino a fonti di calore (fornelli, termosifoni e così via) o umidificatori.
 - In ambienti sabbiosi o polverosi.
 - Nelle vicinanze di oggetti infiammabili o esplosivi.
 - In luoghi umidi, come ad esempio bagni o sotto la pioggia.
 - In luoghi soggetti a forti vibrazioni.
- La fotocamera utilizza una batteria agli ioni di litio specificata dalla nostra azienda. Caricate la batteria con il caricabatteria o alimentatore USB specificato. Non utilizzate altri alimentatori USB o caricabatteria.
- Non scaldate né bruciate le batterie in forni a microonde, su piastre calde o in recipienti a pressione e così via.
- Non lasciate la fotocamera su dispositivi elettromagnetici o nelle vicinanze di essi. Ciò può causare surriscaldamenti, scottature o esplosioni.
- Non collegate i terminali con oggetti metallici.
- Quando riponete o trasportate le batterie, evitate il contatto con oggetti metallici come collane, spille, fermagli, chiavi, ecc. Un eventuale corto circuito potrebbe causare surriscaldamenti, esplosioni o scottature.
- Per evitare perdite dalla batteria o danni ai terminali, attenersi scrupolosamente a tutte le istruzioni relative al suo utilizzo. Non tentate di smontare le batterie o di modificarle in qualsiasi modo, di saldarle, ecc.
- Se il fluido della batteria entra in contatto con gli occhi, lavarli immediatamente con acqua corrente fredda e rivolgersi a un medico.
- Se non potete rimuovere la batteria dalla fotocamera, rivolgetevi a un centro di assistenza o distributore autorizzato. Non tentate di rimuovere la batteria forzandola. Danni alla parte esterna della batteria, ad esempio graffi, potrebbero produrre surriscaldamento o esplosione.
- Tenete le batterie lontano dalla portata di bambini ed animali domestici. In caso di ingestione di una batteria, rivolgetevi immediatamente al medico.

- Per evitare che le batterie perdano liquido, si surriscaldino o causino incendi o esplosioni, usate solo le batterie consigliate per questo apparecchio.
- Se le batterie ricaricabili non sono state ricaricate entro il tempo specificato, interrompete la ricarica e non utilizzatele.
- Non utilizzate batterie che presentino graffi o danni sull'involucro, e non graffiatele.
- Non sottoponetle le batterie a forti urti o a vibrazioni continue facendole cadere o battendole.
Ciò può causare esplosioni, surriscaldamenti o bruciature.
- Se le batterie perdono, presentano un odore inusuale, si scoloriscono, si deformano o comunque si alterano durante il funzionamento, spegnete la fotocamera e allontanatevi immediatamente se ha preso fuoco.
- Se il liquido della batteria si deposita sugli abiti o sulla pelle, rimuovere gli abiti e lavare immediatamente l'area interessata con acqua corrente fredda. Se il liquido brucia la pelle, rivolgersi immediatamente a un medico.
- Non utilizzare batterie agli ioni di litio in un ambiente a bassa temperatura. Questo potrebbe causare la generazione di calore, ignizione o esplosione.
- La nostra batteria agli ioni di litio è stata ideata per l'impiego esclusivo con la nostra fotocamera digitale. Non utilizzate la batteria con altri dispositivi.
- **Evitate di far utilizzare o far trasportare le batterie a bambini o animali/cuccioli (per prevenire comportamenti pericolosi come leccare, mettere in bocca o masticare le batterie).**

Usate solo la batteria ricaricabile, il caricabatteria e l'alimentatore USB

Consigliamo l'uso esclusivo di batterie ricaricabili, caricabatteria e adattatore USB-AC originali specificati dalla nostra azienda con questa fotocamera. L'uso di batterie ricaricabili, di un caricabatteria e/o di un adattatore USB-AC non originali potrebbe causare un incendio o provocare danni alle persone dovuti a perdite di liquido, surriscaldamento, accensioni o danni alla batteria. La nostra azienda non si assume alcuna responsabilità per incidenti o danni conseguenti dall'uso di una batteria, caricabatteria e/o adattatore USB-AC non originali.

⚠ ATTENZIONE

- **Non coprite il flash con la mano durante l'uso.**
- L'alimentatore USB F-5AC incluso è stato ideato per l'impiego esclusivo con questa fotocamera. Altre fotocamere non possono essere ricaricate con questo alimentatore USB.
- Non collegate l'alimentatore USB F-5AC incluso ad apparecchiature diverse da questa fotocamera.
- Non lasciate le batterie in luoghi esposti alla luce diretta del sole o ad alta temperatura, in auto sotto il sole cocente o vicino ad una fonte di calore, ecc.
- Tenere sempre asciutte le batterie.
- Le batterie possono surriscaldarsi durante un uso prolungato. Per evitare lievi ustioni, non rimuovetele subito dopo aver usato la fotocamera.
- Questa fotocamera utilizza la nostra batteria agli ioni di litio. Utilizzate la batteria originale designata. Se la batteria viene sostituita con un tipo di batteria errato, esiste il rischio di esplosioni.
- Riciclate le batterie per salvaguardare le risorse del pianeta. Quando gettate le batterie esaurite, accertatevi di coprire i terminali e osservate sempre le norme e le leggi locali.

⚠ AVVISO

- **Non usate e non riponetle la fotocamera in ambienti polverosi o umidi.**
- **Usate solo schede di memoria SD/SDHC/SDXC. Non usate mai altri tipi di schede.** Se inserite involontariamente un altro tipo di scheda nella fotocamera, contattate un distributore autorizzato o un centro assistenza. Non tentate di rimuovere la scheda forzandola.
- Effettuate regolarmente il backup dei dati importanti su un computer o un altro dispositivo di archiviazione per prevenire la perdita accidentale.
- La nostra azienda non si assume alcuna responsabilità per eventuali perdite di dati associate a tale dispositivo.
- Fate attenzione quando portate la fotocamera appesa alla tracolla. Potrebbe facilmente impigliarsi negli oggetti e causare gravi danni.
- Prima di trasportare la fotocamera, rimuovete il treppiede e tutti gli altri accessori realizzati da altre aziende.
- Non fate cadere la fotocamera e non sottoponetela a forti urti o vibrazioni.

- Quando inserite o rimuovete la fotocamera da un treppiede, ruotate la vite del treppiede, non la fotocamera.
- Non toccate i contatti elettrici sulla fotocamera.
- Non lasciate la fotocamera puntata direttamente verso la luce del sole. L'obiettivo o la tendina dell'otturatore potrebbero danneggiarsi, scolorirsi, rovinare il dispositivo di acquisizione immagini o provocare incendi.
- Non esporre il mirino a sorgenti luminose intense o luce solare diretta. Il calore potrebbe danneggiare il mirino.
- Non tirate e non spingete l'obiettivo.
- Assicuratevi di rimuovere eventuali gocce d'acqua o altra forma di umidità dal prodotto prima di sostituire la batteria o aprire o chiudere le protezioni.
- Prima di riporre la macchina per lunghi periodi, togliete le batterie. Per evitare formazioni di condensa o muffa all'interno della fotocamera, conservatela in un luogo fresco e asciutto. Dopo lo stoccaggio, controllate la fotocamera accendendola e premendo il pulsante di scatto per controllare che funzioni normalmente.
- La fotocamera potrebbe non funzionare correttamente se usata in luoghi soggetti a campi magnetici/elettromagnetici, onde radio o alta tensione, come vicino a un televisore, forno a microonde, videogiochi, altoparlanti, monitor di grandi dimensioni, antenne TV/ radio o tralicci di trasmissione. In tali casi, prima di riutilizzare la fotocamera, spegnetela e riaccendetela.
- Osservate sempre le norme relative all'ambiente di utilizzo descritte nel manuale della fotocamera.
- Inserite le batterie come descritto nelle istruzioni operative.
- Prima di caricarle, controllate sempre che le batterie non presentino perdita di liquido, scolorimento, deformazione o altre anomalie.
- Togliete sempre le batterie dalla fotocamera quando la riponetela per lunghi periodi.
- Se conservate la batteria per un lungo periodo, riponetela in un luogo fresco.
- Per l'adattatore USB-AC di tipo plug-in: Collegare correttamente l'adattatore USB-AC F-5AC inserendolo in verticale nella presa a muro.
- La quantità di energia consumata dalla fotocamera varia a seconda delle funzioni usate.
- Nelle condizioni elencate in seguito, l'energia viene consumata continuamente con conseguente riduzione della durata delle batterie.
 - Viene usato ripetutamente lo zoom.
 - Il pulsante di scatto viene ripetutamente premuto a metà in modalità di ripresa attivando l'autofocus.
 - Sul monitor viene visualizzata un'immagine per un periodo prolungato.
- Se usate una batteria deteriorata, la fotocamera può spegnersi senza visualizzare il segnale di batteria esaurita.
- Se i poli della batteria si bagnano o si fondono, la fotocamera potrebbe non funzionare. Pulite bene la batteria con un panno asciutto prima dell'uso.
- Caricate sempre la batteria al primo utilizzo o quando non la usate per lunghi periodi.
- Quando usate il dispositivo con le batterie a basse temperature, cercate di tenere la fotocamera e le batterie di riserva in un luogo più caldo possibile. Le batterie che si scaricano alle basse temperature possono essere ripristinate quando sono portate a temperatura ambiente.
- Prima di intraprendere un lungo viaggio, in particolare all'estero, acquistate delle batterie di scorta. In viaggio, le batterie consigliate potrebbero essere difficili da trovare.

Utilizzo delle funzioni wireless LAN/Bluetooth®

• Spegnete la fotocamera negli ospedali e nei luoghi in cui sono presenti apparecchiature mediche.

Le onde radio provenienti dalla fotocamera possono influire negativamente su tali apparecchiature, causando un malfunzionamento e, di conseguenza, un incidente. Disattivate le funzioni wireless LAN/Bluetooth® in prossimità di attrezzature mediche (P. 165).

• Spegnete la fotocamera quando siete in aereo.

L'uso di dispositivi wireless a bordo può ostacolare il funzionamento corretto dei dispositivi dell'aereo. Disattivare le funzioni wireless LAN/Bluetooth® a bordo dell'aeromobile (P. 165).

Monitor

- Non esercitate pressione sul monitor, altrimenti l'immagine potrebbe risultare deformata con conseguente anomalia della modalità riproduzione o deterioramento del monitor.
- Sul fondo/sommità del monitor può apparire una striscia di luce: non è un guasto.
- Quando un soggetto viene visualizzato in diagonale nella fotocamera, i bordi possono apparire a zig-zag sul monitor. Non è un guasto; sarà meno evidente nella modalità riproduzione.

- In luoghi soggetti a basse temperature, il monitor può impiegare più tempo per accendersi o i colori possono cambiare temporaneamente. Quando usate la fotocamera in luoghi molto freddi, è consigliabile mettere occasionalmente la macchina in un luogo caldo. Il monitor che abbia scarse prestazioni a causa delle basse temperature torna a funzionare regolarmente alle temperature normali.
- Il monitor di questo prodotto è fabbricato con elevata precisione, tuttavia, potrebbero essere presenti pixel sempre accesi o spenti nel monitor. Tali pixel non influenzano l'immagine da salvare. A causa delle caratteristiche, a seconda dell'angolazione è possibile notare disomogeneità del colore o della luminosità, ma questo è dovuto alla struttura del monitor. Non si tratta di anomalia o malfunzionamento.

Note legali e altro

- La nostra azienda non risponde e non riconosce alcuna garanzia per i danni o gli utili che si prevede possano derivare dall'uso legale del presente apparecchio o su richiesta di terzi, causati dall'uso inadeguato dell'apparecchio.
- La nostra azienda non risponde né riconosce alcuna garanzia per danni o vantaggi derivanti dal corretto utilizzo del presente apparecchio, causati dalla cancellazione dei dati e delle immagini.

Inefficacia della garanzia

- La nostra azienda non risponde e non riconosce alcuna garanzia, esplicita o implicita, riguardante il contenuto del presente manuale scritto o software, e in nessun caso sarà responsabile di garanzie implicite di commerciabilità o adeguatezza a qualsiasi scopo particolare o per danni conseguenti, incidentali o indiretti (inclusi, ma non limitati ai danni per mancato guadagno, interruzione di attività e perdita di dati di lavoro) derivanti dall'uso o impossibilità di usare tali materiali scritti, software o apparecchiature. Alcuni paesi non consentono l'esclusione o la limitazione di responsabilità per i danni conseguenti o incidentali o della garanzia implicita, quindi i suddetti limiti possono non essere applicabili al vostro caso.
- La nostra azienda si riserva tutti i diritti sul presente manuale.

Avvertenza

Fotografie non autorizzate o l'uso di materiali coperti dai diritti d'autore possono violare le relative leggi sui diritti d'autore. La nostra azienda non si assume alcuna responsabilità per fotografie non autorizzate, per l'uso o altri atti che violino i diritti dei titolari dei copyright.

Note sui diritti d'autore

Tutti i diritti riservati. Il contenuto del presente manuale o software non può essere riprodotto né interamente né in parte, né usato in qualsiasi modo o con qualsiasi mezzo elettronico o meccanico, inclusa la fotocopia e la registrazione o l'uso di qualsiasi tipo di sistema di memorizzazione e recupero di dati senza il previo consenso scritto della nostra azienda. L'azienda non si assume alcuna responsabilità per l'uso delle informazioni contenute nel presente materiale o software né per i danni derivanti dall'uso delle informazioni contenute negli stessi. L'azienda si riserva il diritto di modificare le caratteristiche e il contenuto della presente pubblicazione o del software senza obbligo di preavviso.

Marchi di fabbrica

- Microsoft e Windows sono marchi registrati di Microsoft Corporation.
- Il logo SDXC è un marchio di SD-3C, LLC.
- Il logo Apical è un marchio registrato di Apical Limited.
- Micro Quattro Terzi, Quattro Terzi e il logo Micro Quattro Terzi e Quattro Terzi sono marchi o marchi registrati di OM Digital Solutions Corporation in Giappone, negli Stati Uniti, nei Paesi dell'Unione Europea e in altri Paesi.
- Wi-Fi è un marchio registrato di Wi-Fi Alliance.
- Il logo Wi-Fi è un contrassegno di certificazione di Wi-Fi Alliance.
- Loghi e il termine **Bluetooth®** sono marchi commerciali depositati appartenenti a Bluetooth SIG, Inc. e qualsiasi utilizzo di tali marchi da parte di OM Digital Solutions Corporation è concesso in licenza.



- Le norme sui sistemi di memorizzazione file per fotocamere menzionati nel presente manuale sono le Design Rule for Camera File System / DCF (Norme di Progettazione di Sistemi di File di macchine fotografiche/DCF) stipulate dall'associazione JEITA (Japan Electronics and Information Technology Industries Association, Associazione delle Industrie Giapponesi di Elettronica e Tecnologia Informatica).
- Tutti gli altri nomi di società e prodotti sono marchi registrati e/o marchi dei rispettivi proprietari.

































THIS PRODUCT IS LICENSED UNDER THE AVC PATENT PORTFOLIO LICENSE FOR THE PERSONAL AND NONCOMMERCIAL USE OF A CONSUMER TO (i) ENCODE VIDEO IN COMPLIANCE WITH THE AVC STANDARD ("AVC VIDEO") AND/OR (ii) DECODE AVC VIDEO THAT WAS ENCODED BY A CONSUMER ENGAGED IN A PERSONAL AND NON-COMMERCIAL ACTIVITY AND/OR WAS OBTAINED FROM A VIDEO PROVIDER LICENSED TO PROVIDE AVC VIDEO. NO LICENSE IS GRANTED OR SHALL BE IMPLIED FOR ANY OTHER USE. ADDITIONAL INFORMATION MAY BE OBTAINED FROM MPEG LA, L.L.C. VEDERE [HTTP://WWW.MPEGLA.COM](http://www.mpegla.com)

Il software di questa fotocamera può includere software di terzi. Qualsiasi software di terzi è soggetto ai termini e condizioni, imposti dai proprietari o licenziatari di tale software, sotto i quali vi viene fornito tale software.

Tali termini ed eventuali altre note relative a software di terzi possono essere reperite nel file PDF relativo alle note del software disponibile all'indirizzo

<https://cs.olympus-imaging.jp/en/support/imgsg/digicamera/download/notice/notice.cfm>

Symbols

)) (Suono beep).....	148
Limite lento 	150, 156
 UP	84
 +Bilanc. bianco	150
Sincro X 	150, 156
Mod RC 	172
 (Protezione).....	121
 (Regolazione della luminosità del monitor)	145
 Modalità (modalità esposizione video).....	115
 (Visualizzazione indice).....	126, 154
 (Visualizzazione indice/visualizzazione calendario)	119
 /Impostazioni Info	148, 154
 Impostazioni	148
 (trimming)	140
 + 	150
 / 	86
 (Lingua).....	145
 (Bilanciamento del bianco one touch)	95, 112
 (Cancellazione di singoli fotogrammi)	121
 (Priorità viso AF).....	82
 Conserva Colore Caldo	150
 (Anteprima).....	112
 (Sequenziale L).....	86
 (Sequenziale H)	86
  Funzione	147
 Info	148
 Imp controllo.....	148
 Pulsante (Scelta rapida)	33
 pulsante (Video).....	74, 112, 147
 (Selezione immagine).....	122
 (Riproduzione ingrandita).....	119
 (Rotazione immagine).....	137

A

A (modalità Priorità diaframma).....	37
Acquisizione immagini nel filmato.....	143

AdobeRGB	110
AE Bracketing.....	68
AEL/AFL	153
AF Continuo.....	92
AF Mode.....	92
Filmato	136
AF Singolo.....	92
Anteprima 	112
ART (Art Filter)	70
ART BKT.....	137
Aspetto img.....	97
Assist MF.....	147, 153
Autoritratti	78
Autoscatto.....	86

B

Bilanc. bianco	150
Bilanciamento del bianco.....	94
Bilanciamento del bianco one-touch ().....	95, 112
Blocco AE	112, 113, 147, 153
Bluetooth [®]	157
Bracketing messa a fuoco	69
Bulb/Time	42

C

C-AF+TR (Tracking AF).....	92
C-AF (AF Continuo).....	92
Cancella	
Immagini selezionate	122
Singolo fotogramma.....	121
Tutte le immagini.....	146
Carica batteria	18
Certificazione.....	152
Clutch fuoco manuale (MF clutch).....	170
Colore del picco.....	148
Colore monocromatico	109
Colore Parziale	73
Com. esp.	81
Comp. eff. trapezio	67
Compensazione bilanciamento del bianco	96

Compr. freq. bit video	99, 136
Condividi ordine.....	122
Config. Sch.....	146
Connessione	
Smartphone	157
Contrasto	106
Controllo alte luci e ombre.....	111
Controllo dell'intensità del flash	103
Controllo LV	91, 183
Controllo profilo	46
Controllo Profilo colore	51
Controllo Profilo monocromatico	46
Correggi livello.....	152
Creatore Colore.....	105

D

Dati exif.....	151
Dimensione dell'immagine	
Filmato	99
Immagine	150, 156, 189
Dimensione file	189
DPOF.....	123

E

Effetto (i-Enhance).....	110
Esposizione	93
Esposizione multipla.....	63, 131

F

Filtro colore.....	108
Filtro rumore	149
Firmware.....	145
Flash.....	84
Flash con telecomando wireless	172
Formato di file.....	189
Formattazione.....	146
Fotografia Composita Live.....	44, 61
Fotografia con flash con	
radio-controllo.....	171
Fotografia remota	163
Freq. fotog. video.....	99, 136
Funzione ghiera.....	147
Funzioni wireless	160, 165

G

Ghiera di messa a fuoco.....	92
Ghiera modalità	29
Griglia visibile	148

H

HDMI	148, 155
HDR.....	64
HDR Controluce	58

I

Ignora sbiancamento	72
Illuminat AF.....	30, 130
Imp controllo	148
Imp ISO Auto	149
Impostaz copyright	151
Impostazione data/ora (⌚).....	23
Impostazione lingua (🌐).....	145
Impostazioni composita	149
Impostazioni crocino AF	81
Impostazioni modalità Silenzio[♥]	135
Impostazioni qualità dell'immagine	
Filmato	99
Immagine	98, 150, 189
Immagine (⏪ Imposta).....	156
Impostazioni Wi-Fi/Bluetooth.....	
.....	145, 159, 160, 164, 165
Impost. touch screen	152
Informazioni posizione.....	164
Installazione.....	167
Interruttore controllo profilo.....	46, 51

L

Live Bulb.....	42, 149
Livello batteria	22
Live Time	42
LIVE TIME	42
Log GPS	164
Lunga esposizione	
(BULB/LIVE TIME)	42
LV Est.	148
LV-Info	148, 154



M	
M (Modalità manuale)	41
Mapp. pixel	152, 177
Menu	128, 183
Menu Custom	147, 185
Menu di ripresa	129, 184
Menu di ripresa 1	129
Menu di ripresa 2	129
Menu Riprod.	137, 185
Menu Setup	145, 188
Menu Video	136, 185
Messa a fuoco manuale	92
MF clutch	170
MF (messa a fuoco manuale)	92
MF (Pulsante funzioni)	112
Misuratore di livello	28
Modalità AP	60
Modalità AUTO (AUTO)	54
Modalità di scatto	29
Modalità esposizione video	115
Modalità foto	103, 130
Modalità foto avanzata	60
Modalità messa a fuoco	92
Modalità USB	149
Modalità Video	76
Modif.	137
Modifica dati RAW	137
Mod. nome file	151
Mod RC (Mod RC )	172
N	
Nitidezza	106
Nome file	151
Numero di immagini memorizzabili	189
Num. Pixel	156, 189
O	
Obiettivi intercambiabili	169
Off Standby	160
OI.Palette	157
OI.Share	157
OI.Track	157
Olympus Workspace	2, 167
Operazioni su schermo tattile	32, 126

Ora	42
Ordine di condivisione	162
Ottimizzaz.	108
Overlay immagini	142

P

P (Modalità di programma)	35
Pannello di controllo super	183
Pannello di controllo super LV	89, 183
Panorama	66, 125
Password per la connessione	165
Pellicola istantanea	72
Picco	113, 153
Posizione crocino AF	82
Priorità occhi AF	82
Priorità viso AF	82
Protezione	121
Protezione ripristino	144
Ps (Variazione di programma)	36
Pulsante funzioni	112
Pulsante INFO	28, 117, 128

Q

Qualità dell'immagine	
Immagine ()	98
Video ()	99

R

Rapporto di compressione	98, 156, 189
Rapporto di formato	97
Registrazione audio	
Immagine	124
Registrazione di filmati n	74
Registrazione utente	2
Reg. Obiettivo	147
Regolazione	73
Regolazione luminosità monitor	145
Regolazione volume	121
Resetta ordine condivisione	122
Rid rumore	149
Riduzione tremolio	148
Riposo	22, 152
Ripresa Time Lapse	133
Ripristina	129

Reproduzione	
Filmato	118, 121
Immagine	118
Reproduzione ingrandita	119
Riquadro zoom AF	113
Ruota	119

S

S (modalità Priorità otturatore)	39
S-AF+MF (AF singolo e messa a fuoco manuale)	92
S-AF (AF singolo)	92
Saturazione	106
Scatto in sequenza	86
Scheda	16, 169
Scheda SD	169
Formattazione della scheda	146
Scie luminose	57
SCN (Scena)	56
Sensibilità ISO	83
Shift esposizione	149
Silenzio[♥]	58, 65, 88
Software PC	167
Sp. colore	110, 150
sRGB	110
Stabilizz img	96
Filmato	136
Suono beep	148
Super Spot AF	113

T

Teleconverter digitale	130
Timer Bulb/Time	149
Tracking AF	92
Trasferimento immagine a smartphone	161
TV	155

U

Unità flash esterne	171
---------------------------	-----

V

Variazione di programma (Ps)	36
Velocità zoom elet.	
Filmato	136
Immagine	131
Video 	136
Video slow-motion	77
Video Time Lapse	133
Video Trimming	143
Vis. immagini	145
Visualizzazione calendario	119, 126, 154
Visualizzazione indice	119, 126, 154
Visualizzazione informazioni	26
Riproduzione	116
Visualizzazione istogramma	28
Volume registr.	136

data di rilascio 04.2021

OLYMPUS

OM Digital Solutions Corporation

<https://om-digitalsolutions.com/>