

OLYMPUS

APPAREIL PHOTO NUMÉRIQUE OLYMPUS PEN E-P7 Mode d'emploi

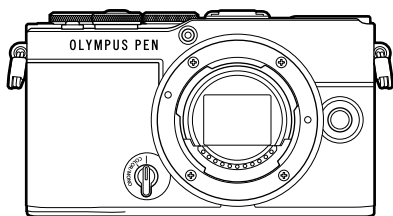

Table des matières

Index des tâches rapides

1. Préparation
2. Prise de vue
3. Lecture
4. Fonctions des menus
5. Connexion de l'appareil photo à un smartphone
6. Connexion de l'appareil photo à un ordinateur
7. Mises en garde
8. Information
9. CONSIGNES DE SÉCURITÉ

N° de modèle : IM024

- Nous vous remercions d'avoir acheté un appareil photo numérique de notre marque. Avant de commencer à utiliser votre nouvel appareil photo, veuillez lire attentivement ces instructions afin d'optimiser ses performances et sa durée de vie.
- Veuillez à lire et comprendre le contenu du chapitre « 9. CONSIGNES DE SÉCURITÉ » avant d'utiliser ce produit. Conservez ce manuel dans un endroit sûr pour pouvoir vous y référer ultérieurement.
- Nous vous recommandons de prendre des photos-test pour vous habituer à votre appareil avant de commencer à prendre des photos importantes.
- Les captures d'écran et les illustrations de l'appareil photo présentées dans ce manuel ont été réalisées au cours des phases de développement et peuvent ne pas correspondre au produit réel.
- En cas d'ajouts et/ou de modifications apportés aux fonctions pendant la mise à jour du micrologiciel de l'appareil photo, le contenu sera différent. Pour obtenir les informations les plus récentes, rendez-vous sur notre site Web.

Avant de commencer

Lisez et respectez les consignes de sécurité

Pour éviter une utilisation inadéquate du produit susceptible de provoquer un incendie, d'autres dommages matériels ou des blessures pour vous ou d'autres personnes, lisez le chapitre « 9. CONSIGNES DE SÉCURITÉ » (P. 199) dans son intégralité avant d'utiliser l'appareil photo.

Lorsque vous utilisez l'appareil photo, consultez ce manuel pour garantir une utilisation sûre et correcte. Veillez à conserver le manuel dans un endroit sûr une fois que vous l'avez lu.

Notre société ne pourra être tenue responsable des éventuelles violations de la réglementation locale découlant de l'utilisation du présent produit, en dehors du pays ou de la région d'achat.

Connexion sans fil LAN et Bluetooth®

L'appareil photo offre des fonctions de réseau local et de **Bluetooth®**. L'utilisation de ces fonctions en dehors du pays ou de la région d'achat pourrait entrer en violation avec la réglementation locale sur les dispositifs sans fil ; veuillez vérifier au préalable auprès des autorités locales que leur utilisation est autorisée. Notre société ne pourra être tenue responsable de tout manquement aux réglementations locales de la part de l'utilisateur.

Désactivez la connexion sans fil LAN et **Bluetooth®** dans les zones où son utilisation est interdite.  « Désactivation de la connexion LAN/Bluetooth® sans fil » (P. 169)

■ Enregistrement de l'utilisateur

Rendez-vous sur notre site Web pour obtenir des informations sur l'enregistrement de vos produits.

■ Installation du logiciel/des applications pour PC

Olympus Workspace

Cette application pour ordinateur est utilisée pour télécharger et visualiser des photos et des vidéos enregistrées avec l'appareil photo. Elle peut également être utilisée pour mettre à jour le micrologiciel de l'appareil photo. Le logiciel peut être téléchargé sur le site Web indiqué ci-dessous. Vous devrez fournir le numéro de série de l'appareil photo pour le téléchargement du logiciel.

<https://support.olympus-imaging.com/owdownload/>

OLYMPUS Image Share (OI.Share)

Vous pouvez charger les images de l'appareil photo sur un smartphone.

Vous pouvez également utiliser l'appareil photo à distance et prendre des photos à partir d'un smartphone.

<https://app.olympus-imaging.com/oishare/>



En plus du « Mode d'emploi », nous fournissons également un « Guide des fonctions de l'appareil photo ». Consultez ces manuels lorsque vous utilisez le produit.



Mode d'emploi (ce fichier pdf)

Un guide pratique sur l'appareil photo et ses fonctions. Le mode d'emploi peut être téléchargé sur notre site Web ou directement en utilisant l'application pour smartphone « OLYMPUS Image Share » (OI.Share).

Guide des fonctions de l'appareil photo

Un guide des fonctions et des réglages qui vous aide à tirer le meilleur parti des fonctions de votre appareil photo. Il a été optimisé pour l'affichage sur des appareils mobiles et peut être consulté en utilisant OI.Share.

<https://cs.olympus-imaging.jp/jp/support/cs/webmanual/index.html>



Indications utilisées dans ce manuel

Les symboles suivants sont utilisés dans le présent manuel.

	Symboles désignant les boutons (boutons fléchés haut, bas, gauche et droite) à utiliser sur le pavé fléché (P. 13).
	Notes et autres informations complémentaires.
	Astuces et autres informations utiles relatives à l'utilisation de l'appareil photo.
	Références à d'autres pages du présent manuel.

Table des matières

Avant de commencer	2	
Manuels du produit	3	
Index des tâches rapides	9	
Nom des pièces	12	
Préparation	14	
■ Déballage du contenu du carton	14	
■ Comment fixer la sangle	15	
■ Insertion et retrait de la batterie et de la carte	16	
Retrait de la batterie	17	
Retrait de la carte	17	
■ Chargement de la batterie	18	
■ Fixation d'un objectif sur l'appareil photo	20	
■ Retrait de l'objectif	21	
■ Mise en route de l'appareil photo	22	
■ Configuration initiale	23	
■ Les affichages de l'appareil photo sont illisibles/ne sont pas dans la langue sélectionnée	25	
Prise de vue	26	
■ Affichage d'informations pendant la prise de vue	26	
Modifier l'affichage des informations	28	
■ Sélection d'un mode de prise de vue et prise de photos	29	
Types de modes de prise de vue	29	
■ Prise de clichés avec un angle de vue large ou étroit	31	
■ Prise de vue avec opérations sur l'écran tactile	32	
■ Changer d'affichage avec le bouton  (raccourci)	33	
■ Laisser l'appareil photo choisir l'ouverture et la vitesse d'obturation (Mode Programme)	35	
■ Choix de l'ouverture (mode Priorité ouverture)	37	
■ Choix de la vitesse d'obturation (mode Priorité obturateur)	39	
■ Choix de l'ouverture et de la vitesse d'obturation (mode Manuel)	41	
■ Expositions longues (Bulb/Time)	42	
■ Éclaircir la composition (Photographie Composite en direct)	44	
■ Prendre des images améliorées (Contrôle du profil)	46	
Prendre des images monochromes améliorées (Contrôle du profil Monochrome)	46	
Prendre de photos avec réglage de chaque couleur (contrôle du profil couleur)	51	
■ Laisser l'appareil photo choisir les réglages (mode AUTO)	54	
■ Prise de vue en Mode scène (mode SCN)	56	
Types de Modes scène	56	
■ Prise de vue en mode Photo avancée (mode )	60	
Options du mode AP	60	

[Composite en direct] : photographie composite en direct.....	61	Choix du mode de cible AF (Zone AF).....	81
[Live TIME] : photographie Live TIME	62	Définition de l'emplacement du point focal (position de la cible AF).....	82
[Multi exposition] : prise d'expositions multiples.....	63	Priorité Visage AF/ Priorité Regard AF	82
[HDR] : prendre des photos composites avec HDR.....	64	Modification de la sensibilité ISO (ISO).....	83
[Mode Silence [♥]].....	65	Utilisation du flash (Photographie avec flash).....	84
Prendre un panorama.....	66	Réalisation d'une prise de vue en séquence/avec retardateur.....	86
[Compens. trap.].....	67	Options du retardateur (☺ Retardateur personnalisé).....	87
[Cadrage EA] : variation de l'exposition sur une série de clichés.....	68	Prise de vue sans vibration entraînée par le fonctionnement du déclencheur (Anti-vibration [♦])	88
[Cadrage de mise au point] : variation de la distance de mise au point sur une série de clichés.....	69	Obturbateur électronique (Silence [♥]).....	88
Utilisation de filtres artistiques (mode ART)	70	Demande d'options de prise de vue.....	89
Types de filtres artistiques.....	72	Choix d'un mode de mise au point (Mode AF).....	92
Réglage du degré de l'effet de filtre artistique (réglage fin).....	73	Choix du mode de mesure de la luminosité de l'appareil photo (Mesure).....	93
Utilisation de [Couleur partielle].....	73	Réglage de la couleur (WB (balance des blancs))	94
Enregistrement de vidéos dans les modes de prise de photos...74		Réglage précis de la balance des blancs (Compensation WB).....	96
Enregistrement de vidéos en mode Vidéo	75	Réduction des tremblements de l'appareil photo (Stabilisateur)	96
Options du mode Vidéo.....	76	Réglage du choix du cadrage...97	
Enregistrement de vidéos au ralenti	77	Options de fichier photo et de taille d'image (Qualité d'image fixe, 📷 ←).....	98
Utilisation de la fonction de silence pendant la réalisation de vidéos.....	77	Taille d'image, fréquence d'image et compression (Qualité vidéo, 📷 ←).....	99
Prise de photos en mode Auto portrait.....	78		
Utilisation de plusieurs réglages.....	80		
Boutons et molettes.....	80		
Contrôle de l'exposition (Exposition 📷).....	81		

Réglage de la sortie du flash (Commande d'intensité du flash).....	104	Modifier l'affichage des informations.....	119
Options de traitement (Mode Image).....	104	Affichage des photographies et vidéos.....	120
Réglage de la couleur globale (Créateur couleur).....	106	Trouver rapidement des images (Lecture Index et Calendrier).....	121
Réglage précis de la netteté (Netteté).....	107	Zoom avant (Zoom de lecture).....	121
Réglage précis du contraste (Contraste).....	107	Pivotement d'images (Pivoter).....	121
Réglage précis de la saturation (Saturation).....	107	Affichage des images dans un diaporama (🖼️).....	122
Ajouter un effet grain film au profil Monochrome (Effet grain film).....	108	Regarder des vidéos.....	123
Réglage précis de la tonalité (Luminosité).....	109	Protection des images (🔒).....	123
Application d'effets de filtre aux images monochromes (Filtre couleur).....	109	Effacement des images (Effacer).....	123
Réglage de la tonalité des images monochromes (Couleur monochrome).....	110	Sélection d'images pour le partage (Partage ordres).....	124
Réglage des effets i-Enhance (Effet).....	111	Annulation de tous les ordres de partage (Réinitialiser Partage ordres).....	124
Réglage du format de reproduction des couleurs (Espace couleur).....	111	Sélection d'images multiples (🔍, Effacer sélection, Partage ordres choisi).....	124
Modification de la luminosité des ombres et hautes lumières (Vérif haute lum&ombre).....	112	Création d'une demande d'impression (DPOF).....	125
Attribution de fonctions aux boutons (Touche Fonction).....	113	Suppression de toutes les images ou de certaines images d'une demande d'impression.....	126
Zoomer AF sur l'image/ zoomer AF (Super AF spot).....	115	Ajouter du son aux images (🔊).....	126
Choisir un mode d'exposition (Mode 📷 (Modes d'exposition vidéo)).....	117	Lecture audio (Lecture 🎵).....	127
		Défilement des panoramas.....	127
		Utilisation de l'écran tactile.....	128
		Lecture image par image.....	128
		Lecture Index/Calendrier.....	128
		Sélection et protection des images.....	129
		Affichage d'image en mode Auto portrait.....	129

Lecture**118**

Affichage des informations pendant la lecture.....	118
Informations de l'image lue.....	118

Fonctions des menus	130
■ Fonctions de base avec les menus	130
■ Utilisation de Menu Prise de vue 1/Menu Prise de vue 2	131
Retour aux réglages par défaut (Réinitialiser).....	131
Options de traitement (Mode Image).....	132
Zoom numérique (Téléconvertisseur num).....	132
Amélioration de la mise au point dans les environnements sombres (Lumière AF).....	132
Choix de la vitesse de zoom (Vite. zoom électr.).....	133
Enregistrement de plusieurs expositions dans une image seule (Multi exposition).....	133
Prise de vue automatique à un intervalle fixe (Régl. laps du temps).....	135
Sélection de la prise de vue anti-vibration/silencieuse (Anti-vibration[♦]/ Silence[♥]).....	137
Photographie avec flash commandé à distance (Mode RC ⚡).....	137
■ Utilisation du Menu Vidéo	138
■ Utilisation du Menu Lecture	139
Rotation automatique des images en orientation Portrait pendant la lecture (📷).....	139
Retouche d'images (Edit).....	139
Combiner des images (Superposition im.).....	144
Création d'images fixes à partir d'une vidéo (Capturer images vidéo).....	145
Coupeure de vidéos (Coupeure vidéo).....	146

Retirer la protection de toutes les images (Annuler protection) ... 146

■ Utilisation du Menu Réglages	147
Formatage de la carte (Configurer carte).....	148
Suppression de toutes les images (Configurer carte).....	148
Choix d'une langue (🌐).....	148
■ Utilisation des menus personnalisés	149
A AF/MF.....	149
B Touche Dial.....	149
C1 Disp/📷)/PC.....	150
C2 Disp/📷)/PC.....	151
D1 Exp/ISO/BULB.....	151
D2 Exp/ISO/BULB.....	152
E ⚡ Perso.....	152
F ⚡/WB/Couleur.....	152
G Enregistrement.....	153
H Fonction 📷.....	154
AEL/AFL.....	155
Assistant de mise au point manuelle (Assist MF).....	155
Ajout d'affichages d'informations.....	156
Affichage des images de l'appareil photo sur un téléviseur (HDMI).....	157
Vitesses d'obturation lorsque le flash se déclenche (Flash sync X ⚡/Flash lent ⚡).....	158
Combinaisons de tailles d'image JPEG et de taux de compression (Régl. 📷).....	158

Connexion de l'appareil photo à un smartphone 159

■ Appariement de l'appareil photo et du smartphone	161
---	------------

■ Réglage de mise en veille de la connexion sans fil lorsque l'appareil photo est allumé	162
■ Réglages sans fil lorsque l'appareil photo est éteint.....	163
■ Transférer les images sur un smartphone.....	164
■ Charger automatiquement les images lorsque l'appareil photo est éteint.....	165
■ Définir automatiquement un ordre de partage pour les photographies	165
■ Prendre des vues à distance avec un smartphone (Vue en direct)	166
■ Prendre des vues à distance avec un smartphone (Obturateur à distance).....	166
■ Ajout d'informations géographiques aux images.....	167
■ Réinitialisation des réglages LAN/Bluetooth® sans fil	168
■ Modification du mot de passe	168
■ Désactivation de la connexion LAN/Bluetooth® sans fil.....	169
Connexion de l'appareil photo à un ordinateur 170	
■ Copie d'images vers un ordinateur.....	170
■ Installation du logiciel PC.....	171
Mises en garde 172	
■ Batteries	172
■ Utilisation de l'adaptateur USB-AC à l'étranger	172
■ Cartes utilisables.....	173
■ Objectifs interchangeables	173
■ Objectifs avec Activation MM... ..	174
■ Unités de flash compatibles....	175
Photographie avec flash commandé à distance	176
■ Autres unités de flash externe.....	177
■ Organigramme du système	178
Information 180	
■ Nettoyage et stockage de l'appareil photo.....	180
Nettoyage de l'appareil photo.....	180
Stockage.....	180
Nettoyage et contrôle de l'appareil de récupération d'image	180
Mappage des pixels - Vérification des fonctions de traitement d'image	181
■ Astuces et informations relatives à la prise de vue.....	182
■ Codes d'erreur	185
■ Réglages par défaut.....	187
■ Mode d'enregistrement et taille de fichier/nombre de photos pouvant être stocké	194
■ Caractéristiques	196
CONSIGNES DE SÉCURITÉ 199	
■ CONSIGNES DE SÉCURITÉ.....	199
Index 205	

Index des tâches rapides

Prise de vue



Prendre des vues sans faire de réglages compliqués	▶ Mode AUTO (AUTO)	54
Prendre des vues comme vous le souhaitez sans avoir besoin de connaître les termes techniques	▶ Live Guide	54
Prendre des auto portraits	▶ Auto portraits	78
Prendre des clichés de style	▶ Filtre artistique	70
Ajuster rapidement les réglages à la scène	▶ Mode scène (SCN)	56
Prendre des clichés avec un arrière-plan flou	▶ Live Guide	54
	▶ Prendre des vues en mode Priorité ouverture	36
Prendre des vues nocturnes	▶ Portrait + Paysage de nuit (SCN)	56
	▶ Paysage de nuit (SCN)	57
	▶ Nuit main levée (SCN)	57
Prendre une photo de feu d'artifice	▶ Feux d'artifices (SCN)	57
	▶ Live TIME (TAP)	62
	▶ Composite en direct (TAP)	61
	▶ Composite en direct (B)	44
	▶ Photographie BULB/TIME (B)	41
Photographie de traînées lumineuses	▶ Traînées lumineuses (SCN)	57
	▶ Live TIME (TAP)	62
	▶ Composite en direct (TAP)	61
	▶ Composite en direct (B)	44
Régler la luminosité des ombres et lumières	▶ Photographie BULB/TIME (B)	41
	▶ Live Guide	54
	▶ Compensation de l'exposition	80
Prendre des photos avec le flash	▶ Photographie avec flash	84
Prendre des photos sans le flash	▶ Sensibilité ISO	83
Réduire les tremblements de l'appareil photo	▶ Stabilisateur	96
	▶ Retardateur	86
Prendre des photos d'un sujet avec un filtre	▶ Photographie avec flash	84
	▶ Filtre HDR (SCN)	58
	▶ Luminosité (Mode Image)	109
	▶ Mesure spot	93
Utiliser le retardateur	▶ Retardateur	86
Prise de vue séquentielle	▶ Prise de vue séquentielle	86

Changer le rapport hauteur/largeur	▶ Rapport hauteur-largeur	97
Changer les couleurs de la photo	▶ Live Guide	54
	▶ Mode Image	104
	▶ Balance des blancs	94
Traiter les images selon le sujet/ Prendre des images monochromes	▶ Mode Image	104
	▶ Filtre artistique (ART)	70
Amélioration des images	▶ Contrôle du profil	46, 51
	▶ Live Guide	54
Prendre des photos avec arrêt des mouvements du sujet ou ajoutant un léger mouvement	▶ Mode scène (SCN)	56
	▶ Prendre des vues en mode Priorité obturateur	39
Lorsque l'appareil photo ne fait pas le point sur votre sujet/Faire le point sur une zone	▶ Taper AF (sur l'écran tactile)	32
	▶ Position cible AF	82
	▶ Zoomer AF sur l'image/ zoomer AF	115
Faire la mise au point sur un petit point de l'image/confirmer la mise au point avant la prise de vue	▶ Zoomer AF sur l'image/ zoomer AF	115
Conserver la mise au point sur un sujet en mouvement	▶ C-AF+TR (Suivi AF)	92
Faire la mise au point sur un sujet en mouvement et le prendre en photo	▶ C-AF	92
Réduire le bruit image (moutonnement)	▶ Réduc bruit	151
Optimiser l'écran/régler les nuances de l'écran	▶ Extend. LV	150
	▶ Régler la luminosité de l'écran	147
Vérifier l'orientation horizontale ou verticale avant la prise de vue	▶ Jauge de niveau	28
Prendre des vues avec composition déliée	▶ Affichage grille	150
Préserver le niveau de la batterie	▶ Veille	154
Augmenter le nombre d'images qui peuvent être prises	▶ Mode de qualité d'image fixe	98
Avec une télécommande	▶ Prendre des vues à distance avec un smartphone	166
	▶ Silence [▼] (SCN)	58
Prendre des vues sans le son déclencheur	▶ Silence [▼] (AP)	65
	▶ Silence [▼] (P/A/S/M/ART)	88
Zoomer de sorte que le sujet remplisse mieux l'image	▶ Téléconvertisseur num	132
Améliorer les teintes	▶ Portrait (Mode Image)	105
	▶ e-Portrait (Mode Image)	105
	▶ Mode scène (SCN)	56

Lecture/Retouche



Afficher les images sur un téléviseur	▶ HDMI	157
	▶ Lire sur un téléviseur	157
Afficher des diaporamas avec un fond musical	▶ Diaporama	122
Éclaircir les ombres	▶ Ombre ajus (Éditer JPEG)	142
Traiter les yeux rouges	▶ Yeux rouges (Éditer JPEG)	142
Impression facile	▶ Créer une demande d'impression	125
Afficher les images sur un smartphone	▶ Transférer les images sur un smartphone	164
Charger automatiquement les images sur un smartphone	▶ Charger automatiquement les images lorsque l'appareil photo est éteint	165
	▶ Définir automatiquement un ordre de partage pour les photographies (Ordre de partage auto)	165
Ajouter les informations de lieu aux images	▶ Ajouter les informations de lieu aux images	167
Retoucher les photos	▶ Édité. données RAW (Perso)	139
	▶ Édité. données RAW (ART BKT)	139



Réglages de l'appareil photo

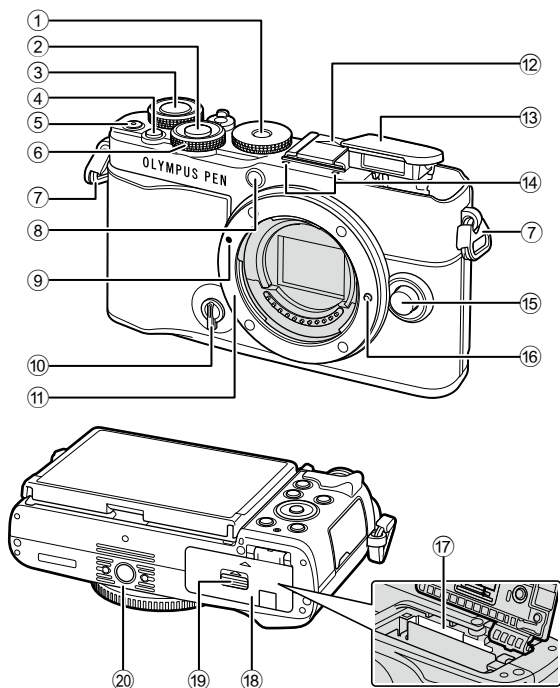

Synchroniser la date et l'heure	▶ Régler la date/l'heure	23
Restaurer les réglages par défaut	▶ Réinitialiser	131
Changer la langue d'affichage du menu	▶	148
Désactiver le son de la mise au point auto	▶ (bip sonore)	151
	▶ Silence [▼] (SCN)	58
	▶ Silence [▼] (AP)	65

Nom des pièces



- | | |
|---|---|
| ① Molette de sélection du mode..... P. 29 | ⑫ Couvercle du contact flash |
| ② Déclencheur..... P. 30 | ⑬ Flash intégré..... P. 84 |
| ③ Molette arrière (☺).....P. 35 – 41, 120 | ⑭ Microphone stéréo.....P. 126, 138 |
| ④ Bouton  (raccourci)..... P. 33 | ⑮ Bouton de déverrouillage de l'objectif..... P. 21 |
| ⑤ Bouton  (Vidéo)/ P. 74/P. 124 | ⑯ Goupille de verrouillage de l'objectif |
| ⑥ Molette avant (☺).....P. 35 – 41, 80, 84, 120 | ⑰ Emplacement de carte..... P. 17 |
| ⑦ Œillet de fixation de la sangle..... P. 15 | ⑱ Couvercle du compartiment de la batterie/carte..... P. 16, 17 |
| ⑧ Lampe du retardateur/ Lumière AF.....P. 86/P. 132 | ⑲ Verrou de compartiment de la batterie/carte..... P. 16, 17 |
| ⑨ Repère de fixation de l'objectif..... P. 20 | ⑳ Prise trépied |
| ⑩ Sélecteur de contrôle du profil... P. 46, 51 | |
| ⑪ Support (Retirez le couvercle du boîtier avant de fixer l'objectif.) | |

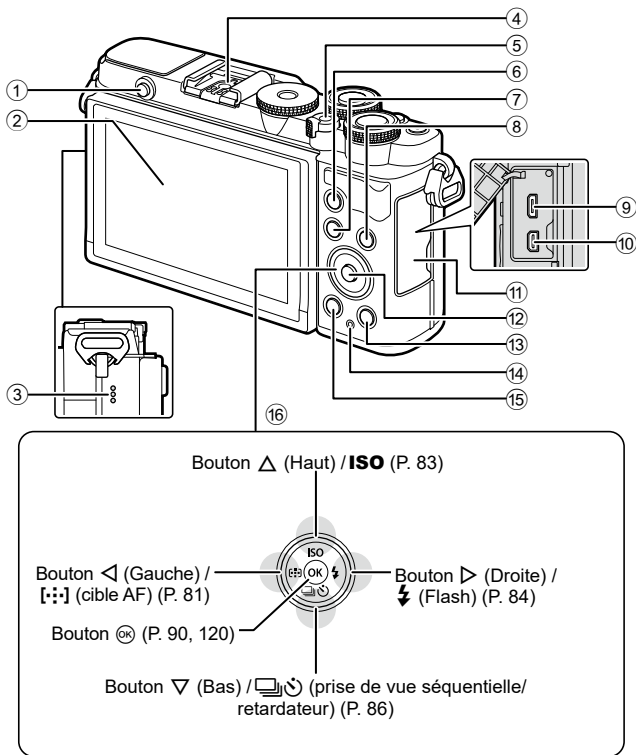

- | | |
|--|---|
| ① Bouton de flash.....P. 84 | ⑨ Connecteur micro-USB.....P. 170 |
| ② Écran (tactile).....P. 26, 32, 89, 118, 128 | ⑩ Connecteur micro HDMI.....P. 157 |
| ③ Haut-parleur | ⑪ Couverture des connecteurs |
| ④ Contact flash.....P. 175 | ⑫ Bouton OKP. 91, 120 |
| ⑤ Levier ON/OFFP. 22 | ⑬ Bouton [] (Lecture).....P. 120 |
| ⑥ Bouton AEL/AF-LP. 113, 115, 155 | ⑭ Voyant CHARGE
(chargement de la batterie).....P. 18 |
| ⑦ Bouton MENUP. 130 | ⑮ Bouton [] (Effacer).....P. 13 |
| ⑧ Bouton INFOP. 28, 119, 156 | ⑯ Pavé fléché*.....P. 23, 81–86, 120 |

* Dans ce manuel, les icônes Δ ∇ \triangleleft \triangleright représentent les opérations effectuées avec le pavé fléché.

Déballage du contenu du carton

À l'achat, le carton contient l'appareil photo et les accessoires suivants.

Si certains éléments sont manquants ou endommagés, contactez le distributeur auprès duquel vous avez acheté l'appareil photo.



Appareil photo



Couvercle du boîtier*



Couvercle du contact
flash*



Sangle

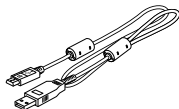

Câble USB
CB-USB12



Batterie ion-lithium
BLS-50

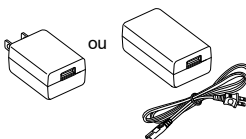

Adaptateur USB-AC F-5AC

Manuel basique

Carte de garantie

* Le couvercle du boîtier et le couvercle du contact flash sont déjà fixés à l'appareil photo ou insérés dedans.

Comment fixer la sangle

- 1** Avant de fixer la sangle, sortez l'extrémité de la sangle de l'attache de boucle et desserrez la sangle comme illustré.

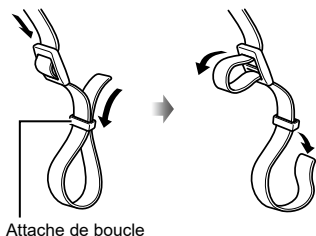

Attache de boucle

- 2** Faites passer l'extrémité de la sangle dans l'œillet de fixation de la sangle puis repassez-la dans l'attache de boucle.

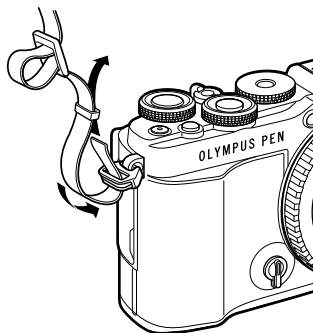

- 3** Passez l'extrémité de la sangle dans l'attache et serrez comme illustré.

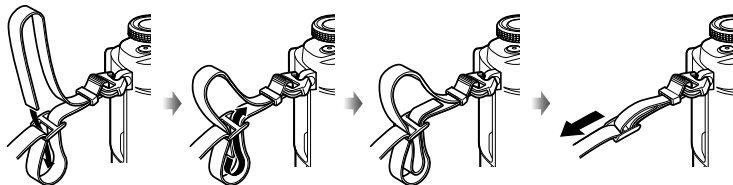

- Fixez l'autre extrémité de la sangle dans l'autre œillet de fixation.
- Une fois la sangle fixée, tirez fermement dessus en vérifiant qu'elle ne se desserre pas.

Insertion et retrait de la batterie et de la carte

Dans ce manuel, tous les dispositifs de stockage sont appelés « cartes ». L'appareil photo utilise les cartes mémoire tierces SD, SDHC ou SDXC conformes à la norme SD (Secure Digital).

Les cartes doivent être formatées avec l'appareil photo avant leur première utilisation ou après avoir été utilisées avec d'autres appareils photos ou ordinateurs.

☞ « Formatage de la carte (Configurer carte) » (P. 148)

- 1 Vérifiez que le levier **ON/OFF** est en position **OFF**.

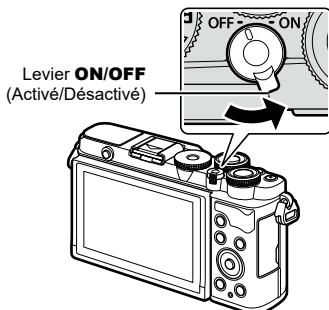

- 2 Ouverture du compartiment de la batterie/carte.

Couvercle du compartiment de la batterie/carte

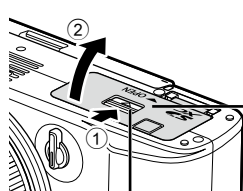

Verrou du compartiment de la batterie/carte

- 3 Installation de la batterie.
 - Utilisez uniquement les batteries BLS-50 (P. 14, 198).

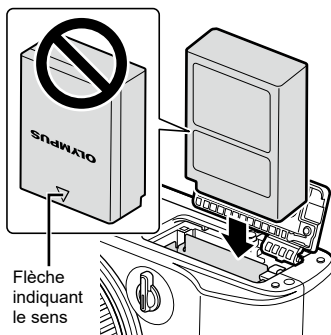

4 Installation de la carte.

- Insérez la carte jusqu'à entendre un clic.
 « Cartes utilisables » (P. 173)

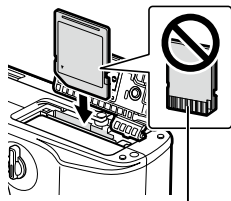

Zone terminale

- Ne forcez pas pour insérer la carte si elle est endommagée ou déformée.
Cela risquerait de détériorer le logement de la carte.

5 Fermeture du couvercle du compartiment de la batterie/carte.

- Veillez à ce que le couvercle du compartiment de la batterie/carte soit fermé avant d'utiliser l'appareil photo.

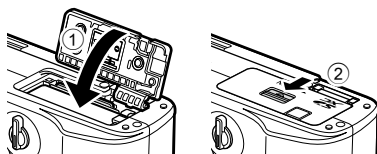

- Il est recommandé de disposer d'une batterie de secours pour une utilisation prolongée de l'appareil photo, au cas où la batterie utilisée se vide complètement.
- Consultez également « Batteries » (P. 172).

Retrait de la batterie

Éteignez l'appareil photo avant d'ouvrir ou de fermer le couvercle du compartiment de la batterie/carte. Pour enlever la batterie, commencez par pousser le bouton de verrouillage de la batterie dans le sens de la flèche.

- Ne retirez pas la batterie lorsque l'indicateur d'écriture sur la carte est affiché (P. 26, 27).
- Contactez un distributeur agréé ou le centre de services si vous ne parvenez pas à retirer la batterie.
Ne forcez pas.

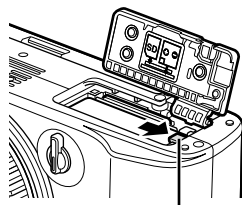

Bouton de verrouillage de la batterie

Retrait de la carte

Appuyez légèrement sur la carte insérée pour l'éjecter. Ôtez la carte.

- Ne retirez pas la batterie lorsque l'indicateur d'écriture sur la carte est affiché (P. 26, 27).

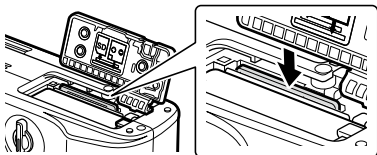

Chargement de la batterie

- 1 Vérifiez que le levier **ON/OFF** est en position **OFF**.

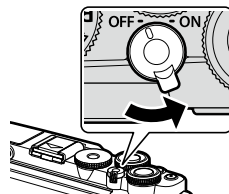

- 2 Vérifiez que la batterie est installée dans l'appareil photo et connectez le câble USB et l'adaptateur USB-AC.

Adaptateur USB-AC (fourni)

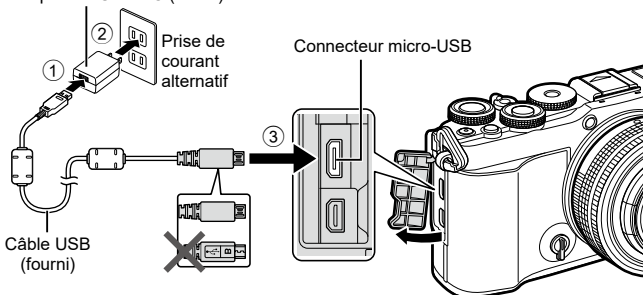

- N'utilisez aucun câble autre que le câble USB fourni ou spécifié par notre entreprise (P. 178). Cela pourrait engendrer de la fumée ou des brûlures.
- Les voyants **CHARGE** s'allument pendant la charge. La charge prend environ 4 heures. Les voyants s'éteignent jusqu'à ce que la batterie soit complètement chargée.
- Même si la charge est en cours, elle s'arrête lorsque l'appareil photo est allumé.

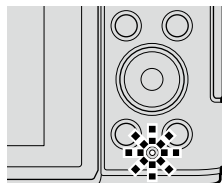

- L'adaptateur USB-AC ne peut pas être utilisé pour recharger la batterie lorsque l'appareil photo est allumé.
- Si une erreur de charge se produit, les voyants **CHARGE** clignotent. Débranchez et rebranchez le câble USB.
- L'adaptateur USB-AC peut être utilisé pour recharger la batterie lorsque la température de la batterie est comprise entre 0 et 40 °C (32 et 104 °F).
- Un chargeur (le BCS-5 : vendu séparément) peut être utilisé pour charger la batterie.



- Pour des raisons de sécurité, la charge peut être plus longue ou la batterie peut ne pas se remplir intégralement lorsque la charge est effectuée dans un environnement très chaud.
- La batterie ne se recharge pas lorsque l'appareil photo est éteint et que des photos sont en cours de téléchargement vers un smartphone via une connexion Wi-Fi (téléchargement automatique en arrière-plan).  « Charger automatiquement les images lorsque l'appareil photo est éteint » (P. 165)



L'adaptateur USB-AC

- Veillez à débrancher l'adaptateur USB-AC pour le nettoyage. Si vous laissez l'adaptateur USB-AC branché pendant le nettoyage, des blessures ou un choc électrique risquent de se produire.

Fixation d'un objectif sur l'appareil photo

- 1 Vérifiez que le levier **ON/OFF** (Activé/Désactivé) est en position **OFF** (Désactivé).

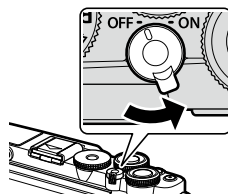

- 2 Retirez le couvercle arrière de l'objectif et le couvercle du boîtier de l'appareil photo.

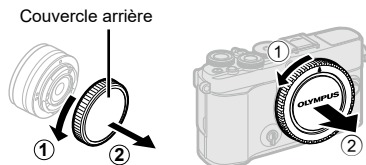

- 3 Alignez le repère de fixation de l'objectif (rouge) sur l'appareil photo et le repère d'alignement (rouge) sur l'objectif, puis insérez l'objectif dans le boîtier de l'appareil photo.

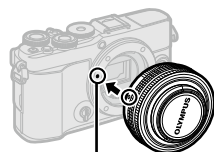

Repère de fixation de l'objectif

- 4 Faites tourner l'objectif comme illustré jusqu'à ce qu'il s'enclenche.



- N'appuyez pas sur le bouton de déverrouillage de l'objectif.
- Ne touchez pas les parties internes de l'appareil photo.

- 5 Retirez le couvercle avant de l'objectif.

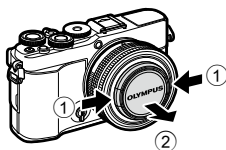
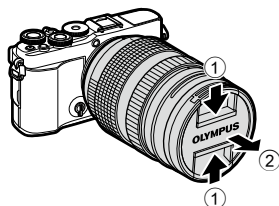

Retrait de l'objectif

- 1 Vérifiez que le levier **ON/OFF** (Activé/Désactivé) est en position **OFF** (Désactivé).

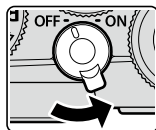

- 2 Appuyez sur le bouton de déverrouillage de l'objectif et faites tourner l'objectif comme illustré.

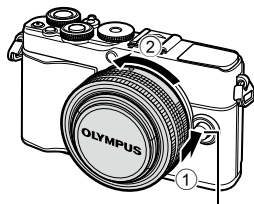

Bouton de déverrouillage de l'objectif

Objectifs interchangeables

Consultez « Objectifs interchangeables » (P. 173).

Mise en route de l'appareil photo

- 1** Placez le levier **ON/OFF** (Activé/Désactivé) en position **ON** (Activé).
- Une fois l'appareil photo mis en route, l'écran s'allume.
 - Pour éteindre l'appareil photo, ramenez le levier en position **OFF** (Désactivé).

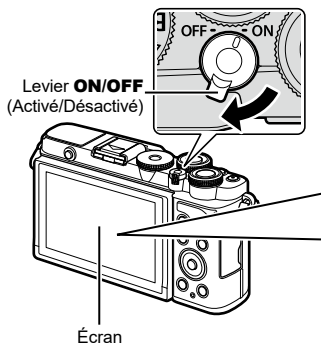

Niveau de la batterie

L'icône de niveau de la batterie est affichée.

- (vert) : l'appareil photo est prêt pour la prise de vue.
- (vert) : la batterie n'est pas pleine.
- (vert) : le niveau de la batterie est bas.
- (rouge clignotant) : chargez la batterie.



Mise en veille de l'appareil photo

Lorsqu'aucune opération n'est effectuée pendant une minute, l'appareil photo se met en mode de « veille », ce qui éteint l'écran et annule toutes les actions. Appuyez sur le déclencheur pour remettre en marche l'appareil photo. L'appareil photo s'éteint automatiquement s'il est en veille depuis plus de 4 heures. Rallumez l'appareil photo pour pouvoir l'utiliser. Vous pouvez choisir le délai avant la mise en veille de l'appareil photo en cas d'inutilisation. [Veille] (P. 154)

Configuration initiale

Lorsque vous allumez l'appareil photo pour la première fois, procédez à la configuration initiale en choisissant une langue et en réglant l'horloge de l'appareil photo.

- Les informations de date et d'heure sont enregistrées sur la carte avec les images.
- Le nom du fichier est également inclus avec les informations de date et d'heure. Assurez-vous de régler correctement la date et l'heure avant d'utiliser l'appareil photo. Certaines fonctions ne peuvent pas être utilisées si vous n'avez pas réglé la date et l'heure.

- 1 Appuyez sur le bouton **OK** lorsque la boîte de dialogue de configuration initiale est affichée et vous invite à choisir une langue.

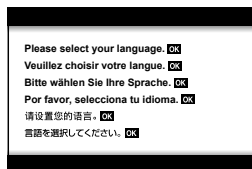

- 2 Sélectionnez la langue de votre choix avec la molette avant ou arrière, ou les boutons **Δ** **▽** **<** **>**.

- La boîte de dialogue de choix de la langue comporte deux pages d'options. Utilisez la molette avant ou arrière, ou les boutons **Δ** **▽** **<** **>** pour déplacer le curseur d'une page à l'autre.

Curseur



- 3 Appuyez sur le bouton **OK** une fois la langue de votre choix sélectionnée.

- Si vous appuyez sur le déclencheur avant d'avoir appuyé sur le bouton **OK**, l'appareil photo se met en mode de prise de vue et la langue n'est pas sélectionnée. Vous pouvez procéder à la configuration initiale en éteignant puis en rallumant l'appareil photo pour afficher la boîte de dialogue de configuration initiale et répéter la procédure à partir de l'étape 1.
- Vous pouvez changer la langue à tout moment dans le menu Réglages **⌵**.
⌵ « Choix d'une langue (🗨️) » (P. 148)



4 Réglez la date, l'heure et le format de la date.

- Utilisez les boutons <|> pour sélectionner les éléments.
- Utilisez les boutons Δ ∇ pour modifier l'élément sélectionné.
- L'horloge peut être réglée à tout moment dans le menu Réglages. [P. 147]

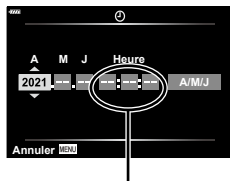

L'heure est affichée selon une horloge de 24 heures.

5 Terminez la configuration initiale.

- Appuyez sur le bouton **OK** pour régler l'horloge.
- Si la batterie est retirée de l'appareil photo et que celui-ci n'est pas utilisé pendant une période prolongée, les réglages d'usine par défaut de la date et l'heure peuvent être rétablis.
- Avant d'enregistrer des vidéos, réglez la fréquence d'image en fonction de la norme vidéo dans votre pays/région. [Taux compr. vidéo] (P. 138)

Extinction de l'appareil photo

Pour éteindre l'appareil photo, ramenez le levier **ON/OFF** en position **OFF**. Consultez la page 163 pour savoir comment faire si l'appareil photo affiche la boîte de dialogue illustrée.

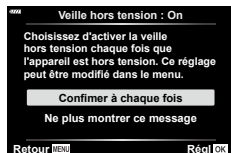
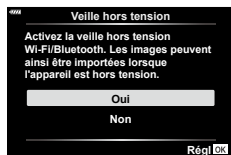

Les affichages de l'appareil photo sont illisibles/ne sont pas dans la langue sélectionnée

Si les affichages de l'appareil photo sont dans une langue inconnue ou utilisent des caractères que vous ne savez pas lire, il se peut que vous ayez accidentellement sélectionné la mauvaise langue dans la boîte de dialogue du choix de la langue. Suivez les étapes ci-dessous pour changer la langue.

1

Préparation

- 1 Appuyez sur le bouton **MENU** pour afficher les menus.

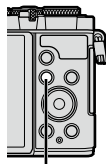

Bouton **MENU**



- 2 Sélectionnez l'onglet  Menu Réglages avec les boutons Δ ∇ puis appuyez sur \blacktriangleright .

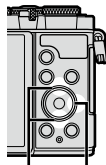

- 3 Sélectionnez  avec les boutons Δ ∇ et appuyez sur \blacktriangleright .

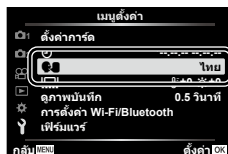

- 4 Sélectionnez la langue de votre choix avec les boutons Δ ∇ \blacktriangleleft \blacktriangleright puis appuyez sur le bouton .



2 Prise de vue

Affichage d'informations pendant la prise de vue

Affichage de l'écran pendant la photographie fixe

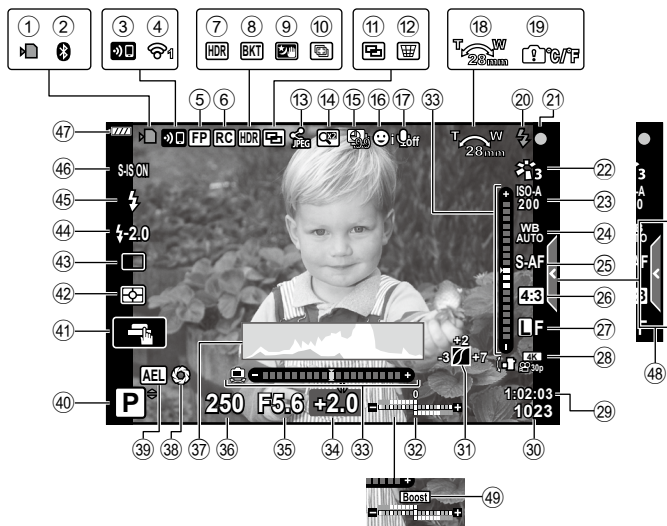

Affichage de l'écran en mode Vidéo



- ① Indicateur d'écriture sur la carteP. 17
- ② État de la connexion
Bluetooth®P. 159–169
- ③ Démarrage de la connexion
LAN sans fil.....P. 159–169
- ④ État de la connexion
LAN sans fil.....P. 159–169
- ⑤ Super FP Flash.....P. 175
- ⑥ Mode RC.....P. 175
- ⑦ HDR.....P. 64
- ⑧ Cadrage EAP. 68
Cadrage de mise au point.....P. 69
- ⑨ Nuit main levée.....P. 57
- ⑩ Cliché Mise au point multipleP. 59
- ⑪ Multi expositionP. 63, 133
- ⑫ Compens. trapP. 67
- ⑬ Ordre de partage auto.....P. 165
- ⑭ Téléconvertisseur numP. 132
- ⑮ Prise de vue par intervallesP. 135
- ⑯ Priorité Visage/Regard.....P. 82
- ⑰ Son vidéo.....P. 138
- ⑱ Sens du zoom/Longueur focale
- ⑲ Avertissement de
température interneP. 186
- ⑳ FlashP. 84
(clignote : chargement en cours,
allumé fixe : chargement terminé)
- ㉑ Témoin de confirmation d'AFP. 30
- ㉒ Mode Image.....P. 104, 132
- ㉓ Sensibilité ISOP. 83
- ㉔ Balance des blancs.....P. 94
- ㉕ Mode AFP. 92
- ㉖ Rapport hauteur-largeurP. 97
- ㉗ Qualité d'image (images fixes)P. 98
- ㉘ Mode Enregistr. (vidéos).....P. 99
- ㉙ Durée d'enregistrement
disponible.....P. 195
- ㉚ Nombre de photos pouvant
être stockéesP. 194
- ㉛ Vérif haute lum&ombreP. 112
- ㉜ Haut : commande d'intensité
du flashP. 104
Bas : compensation
de l'expositionP. 80
- ㉝ Jauge de niveauP. 28
- ㉞ Valeur de compensation
de l'expositionP. 80
- ㉟ Valeur d'ouverture.....P. 35–41
- ㊱ Vitesse d'obturationP. 35–41
- ㊲ HistogrammeP. 28
- ㊳ Prévisu.....P. 114
- ㊴ Verrou EA.....P. 115, 155
- ㊵ Mode de prise de vueP. 29–77
- ㊶ Fonctionnement tactile.....P. 32
- ㊷ Mode Mesure.....P. 93
- ㊸ Prise de vue séquentielle/
retardateurP. 86
Prise de vue silencieuseP. 65
- ㊹ Commande d'intensité du flashP. 104
- ㊺ Mode FlashP. 84
- ㊻ Stabilisateur.....P. 96
- ㊼ Niveau de la batterie.....P. 22
- ㊽ Rappel Live GuideP. 54
- ㊾ Extend. LVP. 150
- ㊿ Mesure du niveau
d'enregistrement.....P. 138
- ① Onglet de prise de vue
silencieuseP. 77
- ② Mode Vidéo (exposition).....P. 117

Modifier l'affichage des informations

Vous pouvez modifier les informations affichées à l'écran pendant la prise de vue en appuyant sur le bouton **INFO**.

Bouton **INFO**

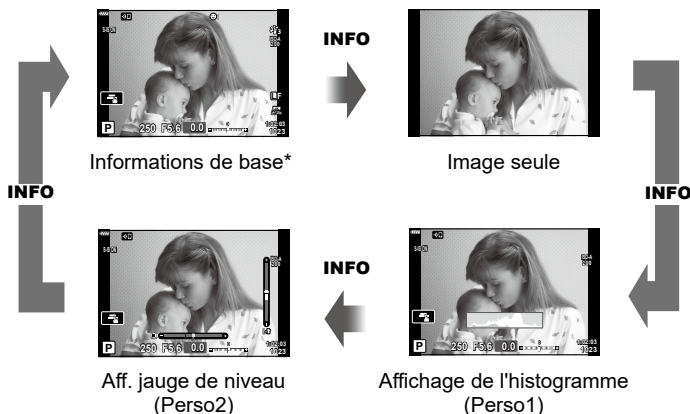
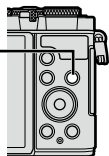

* Non affichées en mode (mode Vidéo) sauf lorsque l'enregistrement est en cours.

- Vous pouvez modifier les réglages Perso1 et Perso2. [Réglages /Info] > [LV-Info] (P. 150)
- Les écrans d'affichage des informations peuvent être modifiés dans un sens ou dans l'autre en faisant tourner la molette avant tout en appuyant sur le bouton **INFO**.

Affichage de l'histogramme

Un histogramme indiquant la répartition de la luminosité dans l'image est affiché. L'axe horizontal indique la luminosité, l'axe vertical le nombre de pixels de chaque point lumineux dans l'image. Pendant la prise de vue, la surexposition est indiquée en rouge, la sous-exposition en vert et l'intervalle mesuré par mesure spot en vert.

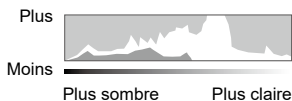

Affichage de la jauge de niveau

L'orientation de l'appareil photo est indiquée. Le sens d'« inclinaison » est indiqué sur la barre verticale et le sens « horizontal » sur la barre horizontale. L'appareil photo est de niveau et d'aplomb lorsque les barres sont vertes.

- Utilisez les témoins de la jauge de niveau pour vous guider.
- Une erreur d'affichage peut être corrigée par le calibrage (P. 154).

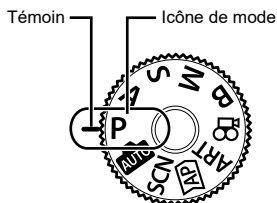

Sélection d'un mode de prise de vue et prise de photos

Utilisez la molette de sélection du mode pour choisir le mode de prise de vue et prendre une photo.



Types de modes de prise de vue

Pour savoir comment utiliser les divers modes de prise de vue, consultez le tableau suivant.

P	Programme EA (P. 35)
A	Priorité ouverture EA (P. 37)
S	Priorité obturateur EA (P. 39)
M	Exposition manuelle (P. 41)
B	Bulb/Time (P. 42) Composite en direct (P. 44)
	AUTO (P. 54)
SCN	Scène (P. 56)
	Photo avancée (P.60)
ART	Filtre artistique (P. 70)
	Vidéo (P. 75)

Fonctions non sélectionnables dans les menus

Certains éléments ne sont pas sélectionnables dans les menus à l'aide des boutons Δ ∇ \langle \rangle .

- Les éléments ne pouvant pas être configurés avec le mode de prise de vue actif.
- Les éléments ne pouvant pas être configurés à cause d'un élément déjà configuré :
Les réglages comme le mode Image ne sont pas disponibles lorsque la molette de sélection du mode est sur .

1 Faites pivoter la molette de sélection sur un mode.

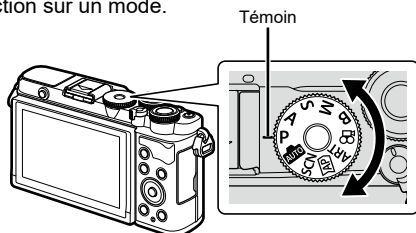

2 Cadrez la prise de vue.

- Vérifiez que vos doigts ou la sangle de l'appareil photo ne gênent pas l'objectif ni la lumière AF.

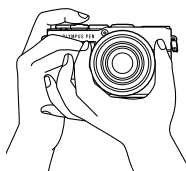

Orientation Paysage

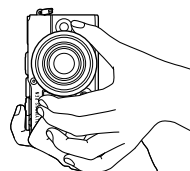

Orientation Portrait

3 Réglez la mise au point.

- Positionnez le sujet au centre de l'écran et appuyez légèrement sur le déclencheur jusqu'à la première position (appuyez sur le déclencheur à mi-course). Le témoin de confirmation d'AF (●) est affiché et un cadre vert (cible AF) apparaît à l'emplacement de la mise au point.

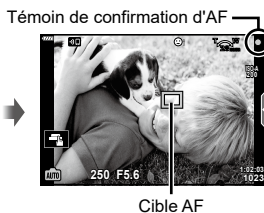
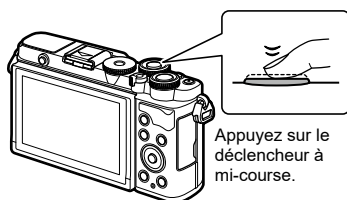

- Si le témoin de confirmation d'AF clignote, le sujet n'est pas mis au point (P. 182).

4 Déclenchez l'obturateur.

- Enfoncez le déclencheur jusqu'en fin de course (à fond).
- L'appareil photo déclenche l'obturateur et prend une photo.
- L'image prise est affichée sur l'écran.

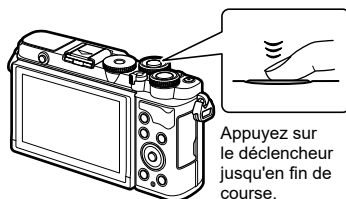

- Vous pouvez faire la mise au point et prendre des photos à l'aide des commandes tactiles.  « Prise de vue avec opérations sur l'écran tactile » (P. 32)
- Pour revenir au mode de prise de vue à partir des menus ou de la lecture, appuyez sur le déclencheur à mi-course.

Prise de clichés avec un angle de vue large ou étroit

Vous pouvez modifier l'orientation et l'angle de l'écran.

Angle plus petit

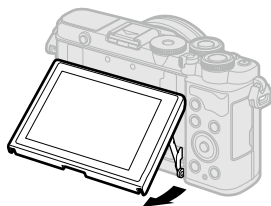

Angle plus grand

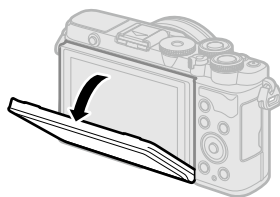

2

Prise de vue

Rotation de l'écran : mises en garde

- Faites pivoter l'écran avec précaution en respectant les limites indiquées. Ne forcez pas ; si vous ne faites pas attention, vous risquez d'endommager les connecteurs.

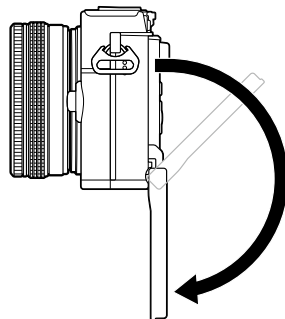
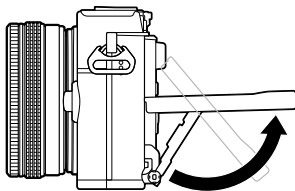

- Ne touchez pas les zones indiquées sur l'illustration. Dans le cas contraire, le produit pourrait être endommagé ou dysfonctionner.

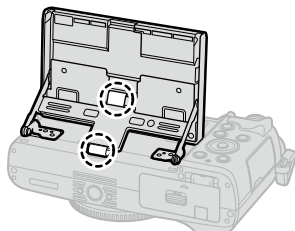
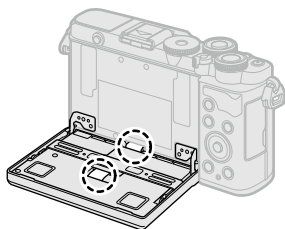



- L'inversion de l'écran permet de prendre des photos de vous-même tout en regardant l'image.  « Prise de photos en mode Auto portrait » (P. 78)

Prise de vue avec opérations sur l'écran tactile

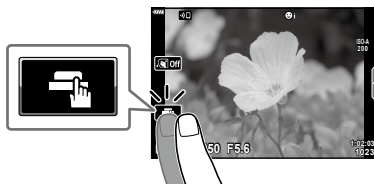
Touchez  pour parcourir les réglages de l'écran tactile.



	Touchez un sujet pour faire la mise au point et déclencher automatiquement l'obturateur. Cette fonction n'est pas disponible en mode vidéo et pendant la photographie bulb, time ou composite.
	Les opérations sur l'écran tactile sont désactivées.
	Touchez pour afficher une cible AF et faire la mise au point sur le sujet dans la zone sélectionnée. Vous pouvez prendre des photographies en appuyant sur le déclencheur.

■ Prévisualisation du sujet ()

1 Touchez le sujet sur l'affichage.

- Une cible AF s'affiche.
- Utilisez le curseur pour choisir la taille de l'image.
- Touchez  pour éteindre l'affichage de la cible AF.

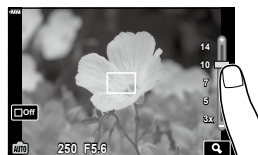

2 Touchez pour faire un zoom dans l'image.

- Faites défiler l'affichage avec votre doigt lorsque l'image est zoomée.
- Touchez  pour annuler l'affichage du zoom.
- Vous ne pouvez pas redimensionner ou faire un zoom sur la cible en mode vidéo.

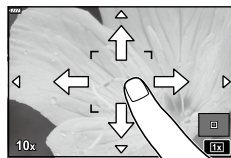

- Les opérations de l'écran tactile ne sont pas disponibles notamment dans les situations suivantes.
 - WB Une Touche., lorsque les boutons ou molettes sont utilisés, etc.
- Ne touchez pas l'affichage avec les ongles ou d'autres objets pointus.
- Les gants ou protections d'écran peuvent interférer avec l'utilisation de l'écran tactile.
- Vous pouvez désactiver l'utilisation de l'écran tactile.  [Réglages écran tactile] (P. 154)

Changer d'affichage avec le bouton (raccourci)

Appuyez sur le bouton  pour passer à chaque écran du mode de prise de vue sélectionné entre les prises.

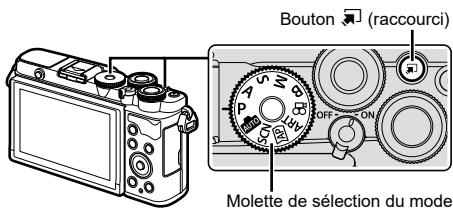

P/A/S/M/B

- Lorsque le sélecteur de contrôle du profil n'est pas en position COLOR/MONO

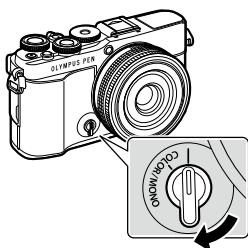

Sélecteur de contrôle du profil

Super panneau de commande LV (P. 89)



- Lorsque le sélecteur de contrôle du profil est en position COLOR/MONO

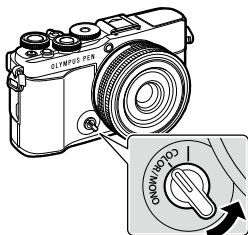

Sélecteur de contrôle du profil

Contrôle du profil (P. 46)



AUTO

Live guide (P. 54)



SCN

Mode Scène (P. 56)





Mode Photo avancée (P. 60)



Mode Vidéo (P. 75)



ART

Mode Filtre artistique (P. 70)



Laisser l'appareil photo choisir l'ouverture et la vitesse d'obturation (Mode Programme)

L'appareil photo choisit l'ouverture et la vitesse d'obturation optimales en fonction de la luminosité du sujet.

- 1 Faites pivoter la molette de sélection du mode sur **P**.

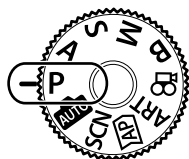

- 2 Effectuez la mise au point et contrôlez l'écran.
 - La vitesse d'obturation et l'ouverture sélectionnées par l'appareil photo sont affichées.
- 3 Prenez des photos.



Mode de prise de vue
Vitesse d'obturation
Ouverture

2

Prise de vue



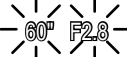
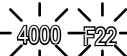

- Vous pouvez utiliser la molette avant pour sélectionner la compensation de l'exposition.
- Vous pouvez utiliser la molette arrière pour sélectionner le changement de programme.
- Les affichages de la vitesse d'obturation et de la valeur d'ouverture clignotent si l'appareil photo ne parvient pas à obtenir une exposition correcte.

La valeur d'ouverture, au moment où son indication clignote, dépend du type d'objectif et de la longueur focale de l'objectif.

Lorsque vous utilisez un réglage [ISO] fixe, changez-le. « Modification de la sensibilité ISO (ISO) » (P. 83)

Exemple d'affichage d'un avertissement (clignotant)	État	Action
	Le sujet est trop sombre.	Utilisez le flash.
	Le sujet est trop lumineux.	<ul style="list-style-type: none"> • La plage de mesure de l'appareil photo a été dépassée. Un filtre ND disponible sur le marché (permettant de régler la quantité de lumière) est requis. • Prenez des photos en mode Silence. « Obturateur électronique (Silence [♥]) » (P. 88)



- Vous pouvez choisir les options de traitement grâce au contrôle du profil. Mettez le sélecteur de contrôle du profil en position COLOR/MONO pour afficher le contrôle du profil. Si le contrôle du profil n'est pas affiché lorsque le sélecteur de contrôle du profil est en position COLOR/MONO, appuyez sur le bouton  pour l'afficher.  « Prendre des images améliorées (Contrôle du profil) » (P. 46)
- Vous pouvez choisir les fonctions exécutées par les molettes avant et arrière.  [Fonction molette/pavé] (P. 149)
- Vous pouvez choisir si l'écran affiche les effets de la compensation de l'exposition ou maintient une luminosité constante pour faciliter le visionnage. Avec les réglages par défaut, les effets des réglages d'exposition sont visibles à l'écran.  [Extend. LV] (P. 150)

■ Changement de programme

Vous pouvez choisir différentes combinaisons de valeur d'ouverture et de vitesse d'obturation sélectionnées automatiquement par l'appareil photo, sans modifier l'exposition. Cette action s'appelle le changement de programme.

- Faites pivoter la molette arrière jusqu'à ce que l'appareil photo affiche la combinaison souhaitée de valeur d'ouverture et de vitesse d'obturation.
- L'indicateur du mode de prise de vue affiché à l'écran passe de **P** à **Ps** pendant le changement de programme. Pour arrêter le changement de programme, tournez la molette arrière dans la direction opposée jusqu'à ce que **Ps** n'apparaisse plus.



Changement de programme

Dans ce mode, vous choisissez l'ouverture (chiffre f) et laissez l'appareil photo régler automatiquement la vitesse d'obturation en fonction de la luminosité du sujet, pour obtenir une exposition optimale. Les plus petites valeurs d'ouverture (ouvertures plus larges) réduisent la profondeur de la zone mise au point, en rendant l'arrière-plan plus flou. Les plus grandes valeurs d'ouverture (ouvertures plus petites) augmentent la profondeur de la zone mise au point devant et derrière le sujet.

Les plus petites valeurs d'ouverture...



...réduisent la profondeur de champ et augmentent le floutage.

...augmentent la profondeur de champ.

- 1 Faites pivoter la molette de sélection du mode sur **A**.

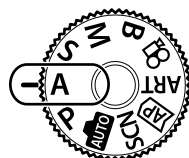

- 2 Sélectionnez une ouverture.

- Avec les réglages par défaut, l'ouverture est sélectionnée en faisant pivoter la molette arrière.
- La vitesse d'obturation sélectionnée automatiquement par l'appareil photo s'affiche à l'écran.
- Vous pouvez utiliser la molette avant pour sélectionner la compensation de l'exposition.







Valeur d'ouverture

- 3 Prenez des photos.

- L'affichage de la vitesse d'obturation clignote si l'appareil photo ne parvient pas à obtenir une exposition correcte. Lorsque vous utilisez un réglage [ISO] fixe, changez-le. 🗨 « Modification de la sensibilité ISO (ISO) » (P. 83)

Exemple d'affichage d'un avertissement (clignotant)	État	Action
	Le sujet est sous-exposé.	Réduire la valeur d'ouverture.
	Le sujet est surexposé.	<ul style="list-style-type: none"> • Augmenter la valeur d'ouverture. • Si l'affichage d'avertissement ne disparaît pas, la plage de mesure de l'appareil photo a été dépassée. Un filtre ND disponible sur le marché (permettant de régler la quantité de lumière) est requis. • Prenez des photos en mode Silence. 🗨 « Obturateur électronique (Silence [♥]) » (P. 88)



- Vous pouvez choisir les options de traitement grâce au contrôle du profil. Mettez le sélecteur de contrôle du profil en position COLOR/MONO pour afficher le contrôle du profil. Si le contrôle du profil n'est pas affiché lorsque le sélecteur de contrôle du profil est en position COLOR/MONO, appuyez sur le bouton  pour l'afficher.  « Prendre des images améliorées (Contrôle du profil) » (P. 46)
- Vous pouvez choisir les fonctions exécutées par les molettes avant et arrière.  [Fonction molette/pavé] (P. 149)
- Vous pouvez choisir si l'écran affiche les effets de la compensation de l'exposition ou maintient une luminosité constante pour faciliter le visionnage. Avec les réglages par défaut, les effets des réglages d'exposition sont visibles à l'écran.  [Extend. LV] (P. 150)

Choix de la vitesse d'obturation (mode Priorité obturateur)

Dans ce mode, vous choisissez la vitesse d'obturation et laissez l'appareil photo régler automatiquement l'ouverture en fonction de la luminosité du sujet, pour obtenir une exposition optimale. Les vitesses d'obturation plus rapides peuvent figer le mouvement des sujets se déplaçant rapidement. Les vitesses d'obturation plus lentes rendent flous les objets en mouvement, donnant une impression de mouvement, pour un effet dynamique.

Des vitesses d'obturation plus lentes...

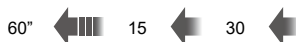

...produisent des clichés dynamiques avec une impression de mouvement.

Des vitesses d'obturation plus rapides...

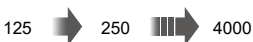

...« figent » le mouvement des sujets se déplaçant rapidement.

- 1 Faites pivoter la molette de sélection du mode sur **S**.

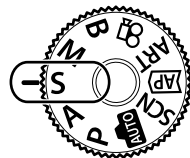

- 2 Choisissez une vitesse d'obturation.



- Avec les réglages par défaut, la vitesse d'obturation est sélectionnée en faisant pivoter la molette arrière.
- La vitesse d'obturation peut être définie sur des valeurs comprises entre 1/4000 et 60 s.
- Les vitesses d'obturation de 1/16000 s et plus sont disponibles en mode [♥] (silence). [👉] « Obturateur électronique (Silence [♥]) » (P. 88)
- L'ouverture sélectionnée automatiquement par l'appareil photo s'affiche à l'écran.
- Vous pouvez utiliser la molette avant pour sélectionner la compensation de l'exposition.





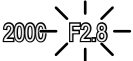
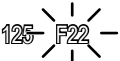

Vitesse d'obturation

- 3 Prenez des photos.

- L'affichage de la valeur d'ouverture clignote si l'appareil photo ne parvient pas à obtenir une exposition correcte. La valeur d'ouverture, au moment où son indication clignote, dépend du type d'objectif et de la longueur focale de l'objectif. Lorsque vous utilisez un réglage [ISO] fixe, changez-le. [👉] « Modification de la sensibilité ISO (ISO) » (P. 83)

Exemple d'affichage d'un avertissement (clignotant)	État	Action
	Le sujet est sous-exposé.	Définissez une vitesse d'obturation plus lente.
	Le sujet est surexposé.	<ul style="list-style-type: none"> • Choisissez une vitesse d'obturation plus rapide. Les vitesses d'obturation de 1/16000 s et plus sont disponibles en mode Silence.  « Obturateur électronique (Silence [♥]) » (P. 88) • Si l'affichage d'avertissement ne disparaît pas, la plage de mesure de l'appareil photo a été dépassée. Un filtre ND disponible sur le marché (permettant de régler la quantité de lumière) est requis.



- Vous pouvez choisir les options de traitement grâce au contrôle du profil. Mettez le sélecteur de contrôle du profil en position COLOR/MONO pour afficher le contrôle du profil. Si le contrôle du profil n'est pas affiché lorsque le sélecteur de contrôle du profil est en position COLOR/MONO, appuyez sur le bouton  pour l'afficher.  « Prendre des images améliorées (Contrôle du profil) » (P. 46)
- Vous pouvez choisir les fonctions exécutées par les molettes avant et arrière.  [Fonction molette/pavé] (P. 149)
- Vous pouvez choisir si l'écran affiche les effets de la compensation de l'exposition ou maintient une luminosité constante pour faciliter le visionnage. Avec les réglages par défaut, les effets des réglages d'exposition sont visibles à l'écran.  [Extend. LV] (P. 150)

Choix de l'ouverture et de la vitesse d'obturation (mode Manuel)

Dans ce mode, vous choisissez l'ouverture et la vitesse d'obturation. Vous pouvez ajuster les réglages selon vos objectifs, par exemple en combinant des vitesses d'obturation rapides avec de petites ouvertures (chiffres f élevés) pour une profondeur de champ accrue.

- 1 Faites pivoter la molette de sélection du mode sur **M**.

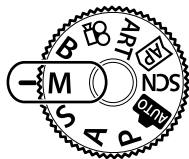

- 2 Réglez l'ouverture et la vitesse d'obturation.

- Avec les réglages par défaut, l'ouverture est sélectionnée avec la molette avant et la vitesse d'obturation avec la molette arrière.
- L'exposition déterminée par la valeur d'ouverture et la vitesse d'obturation que vous avez définies et la différence par rapport à l'exposition adéquate mesurée par l'appareil photo sont affichées sur l'écran.
- La vitesse d'obturation peut être définie sur des valeurs comprises entre 1/4000 et 60 secondes.
- Les vitesses d'obturation de 1/16000 s et plus sont disponibles en mode [♥] (silence). [🔇] « Obturateur électronique (Silence [♥]) » (P. 88)



- 3 Prenez des photos.



- Vous pouvez choisir les options de traitement grâce au contrôle du profil. Mettez le sélecteur de contrôle du profil en position COLOR/MONO pour afficher le contrôle du profil. Si le contrôle du profil n'est pas affiché lorsque le sélecteur de contrôle du profil est en position COLOR/MONO, appuyez sur le bouton [🔍] pour l'afficher. [🔍] « Prendre des images améliorées (Contrôle du profil) » (P. 46)
- Vous pouvez choisir les fonctions exécutées par les molettes avant et arrière. [🔍] [Fonction molette/pavé] (P. 149)
- La luminosité de l'image affichée à l'écran change avec les modifications de l'ouverture et de la vitesse d'obturation. Vous pouvez régler la luminosité de l'affichage afin de pouvoir conserver la vue du sujet pendant la prise de vue. [🔍] [Extend. LV] (P. 150)

Laissez l'obturateur ouvert pour une longue exposition. Vous pouvez prévisualiser la photo dans la vue en direct et arrêter l'exposition lorsque les résultats souhaités sont atteints. Utilisez ce mode lorsque des expositions longues sont requises, par exemple pour la photographie de scènes nocturnes ou de feux d'artifices.

Photographie « Bulb » et « Live BULB »

L'obturateur reste ouvert tant que le déclencheur est enfoncé. L'exposition s'arrête lorsque vous relâchez le déclencheur.

- Lorsque la photographie Live BULB est sélectionnée, vous pouvez choisir la fréquence de mise à jour de l'affichage de la vue en direct pendant l'exposition.

Photographie « Time » et « Live TIME »

L'exposition commence lorsque vous enfoncez le déclencheur jusqu'en fin de course.

Pour arrêter l'exposition, appuyez une deuxième fois à fond sur le déclencheur.

- Lorsque la photographie Live TIME est sélectionnée, vous pouvez choisir la fréquence de mise à jour de l'affichage de la vue en direct pendant l'exposition.

- 1 Faites pivoter la molette de sélection du mode sur **B**.

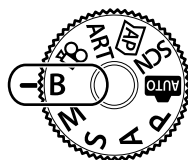

- 2 Sélectionnez [BULB]/[LIVE BULB] (photographie Bulb) ou [TIME]/[LIVE TIME] (photographie Time).

- Avec les réglages par défaut, la sélection s'effectue avec la molette arrière.

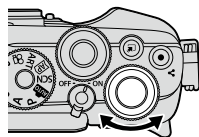

Photographie Bulb ou Time

- 3 Appuyez sur le bouton **MENU**.

- Vous êtes invité à choisir l'intervalle de mise à jour de la prévisualisation.

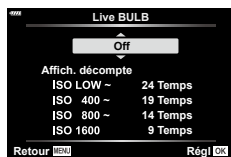

- 4 Sélectionnez un intervalle avec les boutons Δ ∇ .

- 5 Appuyez sur le bouton **OK** pour sélectionner l'option surlignée.
 - Les menus s'affichent.
- 6 Appuyez sur le bouton **MENU** pour quitter les menus.
 - Si une option différente de [Off] est sélectionnée, [LIVE BULB] ou [LIVE TIME] s'affiche à l'écran.
- 7 Réglez l'ouverture.
 - Avec les réglages par défaut, l'ouverture peut être réglée à l'aide de la molette avant.



Ouverture

- 8 Prenez des photos.
 - Dans les modes Bulb et Live BULB, maintenez le déclencheur enfoncé. L'exposition se termine lorsque vous relâchez le déclencheur.
 - Dans les modes Time et Live TIME, enfoncez une fois le déclencheur jusqu'en fin de course pour commencer l'exposition et appuyez de nouveau à fond sur le déclencheur pour l'arrêter.
 - L'exposition s'arrête automatiquement une fois la durée sélectionnée pour [Timer BULB/TIME] atteinte. Le réglage par défaut est [8 min]. La durée peut être modifiée. [Timer BULB/TIME] (P. 152)
 - La fonction [Réduc bruit] est appliquée après la prise de vue. L'écran indique la durée restante jusqu'à la fin du processus. Vous pouvez choisir les conditions dans lesquelles une réduction du bruit est appliquée (P. 151).
 - Pendant une photographie Live TIME, vous pouvez rafraîchir la prévisualisation en enfonçant le déclencheur à mi-course.
 - Le choix des réglages de sensibilité ISO disponibles est limité.
 - Pendant la prise de vue, les réglages des fonctions suivantes sont limités.
 - Prise de vue en séquence, avec retardateur, par intervalles, avec stabilisateur, multi exposition^{*1,2}, etc.
 - *1 Si une option différente de [Off] est sélectionnée pour [Live Bulb] ou [Live Time] (P. 152)
 - *2 Lorsque le sélecteur de contrôle du profil est en position COLOR/MONO (P. 46)
 - La fonction [Stabilisateur] (P. 96) se désactive automatiquement.
 - Selon les réglages de l'appareil photo, la température et la situation, vous risquez de remarquer du bruit ou des taches brillantes sur l'écran. Ils peuvent apparaître sur les photos même si la fonction [Réduc bruit] (P. 151) est activée.

Bruit sur les images

Lorsque vous prenez des photos à des vitesses d'obturation lentes, du bruit peut apparaître sur les images. Ce phénomène se produit lorsque la température augmente dans l'appareil de prise d'image ou le circuit d'entraînement interne de l'appareil de récupération d'image, ce qui crée du courant dans ces sections de l'appareil de récupération d'image qui ne sont pas normalement exposées à la lumière. Cela peut également se produire si vous prenez des photos avec un réglage ISO élevé dans un environnement très chaud. Pour réduire ce bruit, l'appareil photo active la fonction de réduction du bruit. [Réduc bruit] (P. 151)



- Pendant la photographie Bulb/Time, la luminosité du sujet à l'écran est améliorée pour faciliter le visionnage lorsque l'éclairage est faible. [Extend. LV] (P. 150)

Éclaircir la composition

(Photographie Composite en direct)

Laissez l'obturateur ouvert pour une longue exposition. Vous pouvez visualiser les traînées lumineuses laissées par des feux d'artifices ou des étoiles et les photographier sans modifier l'exposition de l'arrière-plan. L'appareil combine plusieurs clichés et les enregistre en une seule photographie.

- 1 Faites pivoter la molette de sélection du mode sur **B**.

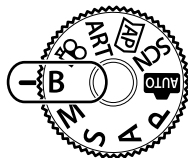

- 2 Sélectionnez [LIVE COMP] (Photographie Composite en direct).
 - Avec les réglages par défaut, la sélection s'effectue avec la molette arrière.

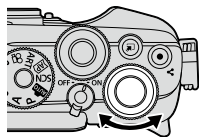

Photographie Composite en direct

- 3 Appuyez sur le bouton **MENU**.
 - Le menu [Réglages Composite] s'affiche.



- 4 Sélectionnez une durée d'exposition avec les boutons Δ ∇ .
 - Choisissez une durée d'exposition comprise entre 1/2 et 60 s.
- 5 Appuyez sur le bouton \odot pour sélectionner l'option surlignée.
 - Les menus s'affichent.
- 6 Appuyez plusieurs fois sur le bouton **MENU** pour quitter les menus.
- 7 Réglez l'ouverture.
 - Avec les réglages par défaut, l'ouverture peut être réglée à l'aide de la molette avant.

8 Pour que l'appareil soit prêt, enfoncez le déclencheur jusqu'en fin de course.

- L'appareil photo est prêt pour la prise de vue une fois que [Prêt pour la prise de vue composite] est affiché.





9 Appuyez sur le déclencheur pour commencer votre prise de vue.

- La photographie composite en direct commence. L'écran est mis à jour après chaque exposition.

10 Appuyez à nouveau sur le déclencheur pour terminer votre prise de vue.

- La photographie composite en direct peut se poursuivre pendant trois heures. Toutefois, la durée de prise de vue disponible varie selon les conditions de prise de vue, ainsi que le niveau de la batterie.
- Le choix des réglages de sensibilité ISO disponibles est limité.
- Pour réduire le flou provoqué par les tremblements de l'appareil photo, fixez l'appareil photo sur un trépied et utilisez un déclencheur à distance contrôlé via OI.Share (P. 166).
- Pendant la prise de vue, les réglages des fonctions suivantes sont limités.
 - Prise de vue en séquence, avec retardateur, par intervalles, avec stabilisateur, multi exposition, etc.
- La fonction [Stabilisateur ] (P. 96) se désactive automatiquement.



- La durée d'exposition pour chaque exposition réalisée pendant la photographie composite en direct peut être choisie à l'avance à l'aide des menus.   Menu Personnalisé **D2** > [Réglages Composite] (P. 152)

Utilisez le sélecteur de contrôle du profil pour passer en photographie avec contrôle du profil. Vous pouvez choisir les options d'amélioration des images dans l'écran de contrôle du profil.

- La photographie avec contrôle du profil est disponible uniquement lorsque la molette de sélection du mode est réglée sur **P**, **A**, **S**, **M** ou **B**.
- Certaines fonctions comme les expositions multiples ne peuvent pas être utilisées avec cette fonction.
- Si la qualité d'image sélectionnée est [RAW], elle sera automatiquement définie sur RAW+JPEG.
- Les commandes tactiles peuvent également être utilisées.

Prendre des images monochromes améliorées

(Contrôle du profil Monochrome)

Vous pouvez appliquer un effet de filtre couleur sur les images monochromes (effet de filtre couleur), changer la quantité d'éclairage périphérique (ombres) et régler les zones claires et sombres de l'image (Vérif haute lum&ombre).

- 1 Mettez le sélecteur de contrôle du profil en position COLOR/MONO.
 - L'écran de contrôle du profil s'affiche.

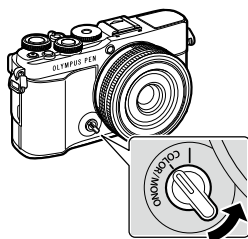



- 2 Sélectionnez un profil avec les boutons Δ ∇ et choisissez entre [Mono1] et [Mono4] avec les boutons \triangleleft \triangleright .
 - Vous pouvez utiliser les molettes arrière pour sélectionner [Mono1/2/3/4].
 - Les paramètres suivants sont les préréglages de [Mono1] à [Mono4].



Profil

Mono1	Profil monochrome 1	Préréglage « Monochrome » standard avec tous les paramètres réglés sur leur valeur par défaut (± 0)
Mono2	Profil monochrome 2	Préréglage produisant l'effet d'un film en noir et blanc
Mono3	Profil monochrome 3	Préréglage produisant l'effet d'un film en noir et blanc sous infrarouge
Mono4	Profil monochrome 4	Préréglage réduisant le contraste afin d'adoucir votre photo

- 3 Utilisez Δ ∇ pour choisir une option et régler les paramètres (P. 48).
- 4 Appuyez sur le bouton .
- 5 Prenez la photo.
 - Pour revenir à l'écran de contrôle du profil, appuyez sur le bouton .

Options d'amélioration d'image pour le contrôle de profil Monochrome

■ Effet Filtre couleur

Vous pouvez appliquer un effet de filtre couleur sur les images monochromes, en choisissant parmi huit couleurs et trois niveaux d'intensité.

- 1 Sélectionnez l'effet Filtre couleur avec les boutons Δ ∇ dans l'écran de contrôle du profil.
 - Maintenez le bouton OK enfoncé pour restaurer l'effet de filtre couleur par défaut.



Effet Filtre couleur

- 2 Choisissez la couleur du filtre avec la molette avant et l'intensité avec la molette arrière.

- Lorsque vous modifiez un paramètre, une « * » apparaît à droite de l'icône d'option.
- Les paramètres sont enregistrés dans le profil actuel ([Mono1] à [Mono4]).



■ Éditeur d'ombres

Vous pouvez régler l'éclairage périphérique des images.

- 1 Sélectionnez l'Éditeur d'ombres avec les boutons Δ ∇ dans l'écran de contrôle du profil.
 - Utilisez la molette avant pour régler les ombres.
 - Maintenez le bouton OK enfoncé pour restaurer le paramètre d'ombrage par défaut.

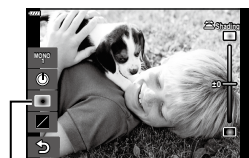

Éditeur d'ombres

- Lorsque vous modifiez un paramètre, une « * » apparaît à droite de l'icône d'option.
- Les paramètres sont enregistrés dans le profil actuel ([Mono1] à [Mono4]).

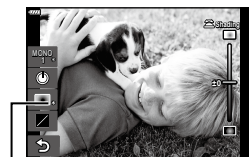

■ Vérif haute lum&ombre

Réglez la luminosité séparément pour les hautes lumières, les demi-tons et les ombres. Vous aurez une meilleure maîtrise de l'exposition qu'avec la compensation de l'exposition seule. Vous pouvez assombrir les hautes lumières et éclaircir les ombres de manière sélective.

- 1 Sélectionnez Vérif haute lum&ombre avec les boutons Δ ∇ dans l'écran de contrôle du profil.

- Maintenez le bouton **OK** enfoncé pour restaurer le réglage Haute lum&ombre par défaut.

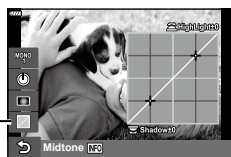

Vérif haute lum&ombre

- 2 Appuyez sur le bouton **INFO** pour choisir la gamme de teinte souhaitée.

- La gamme de teinte change à chaque fois que vous appuyez sur le bouton.



Gamme de teinte sélectionnée

- 3 Faites tourner les molettes pour choisir le réglage souhaité.

- **[Hi. & Sh.] (Highlight&Shadow) selected**
Adjust highlights using the front dial and shadows using the rear dial.
- **[Midtone] sélectionné**
Utilisez la molette avant ou arrière.

- Lorsque vous modifiez un paramètre, une « * » apparaît à droite de l'icône d'option.
- Les paramètres sont enregistrés dans le profil actuel ([Mono1] à [Mono4]).

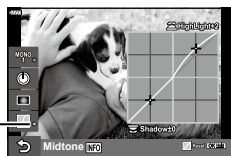

- Outre les réglages Filtre couleur/Ombres/Haute lum&ombre, vous pouvez également régler la granularité, la couleur, etc. de l'image.
Effet grain film (P. 108)/Netteté (P. 107)/Couleur monochrome (P. 110)/Contraste (P. 107)

- Lorsque vous choisissez un profil dans l'écran de contrôle du profil à l'aide des touches Δ ∇ puis que vous maintenez enfoncé le bouton OK , les valeurs par défaut des réglages Filtre couleur (P. 48)/ Ombres (P. 48)/Haute lum&ombre (P. 49) du profil sélectionné ([Mono1/2/3/4]) sont rétablies. Les valeurs par défaut des réglages suivants sont rétablies en même temps.

Effet grain film (P. 108)/Netteté (P. 107)/Couleur monochrome (P. 110)/Contraste (P. 107)



Profil

Prise de photos avec réglage de chaque couleur (contrôle du profil couleur)

Vous pouvez régler la saturation de chaque couleur (niveau de saturation), changer la quantité d'éclairage périphérique (ombres) et régler les zones claires et sombres de l'image (Vérif haute lum&ombre).

- 1 Mettez le sélecteur de contrôle du profil en position COLOR/MONO.
 - L'écran de contrôle du profil s'affiche.

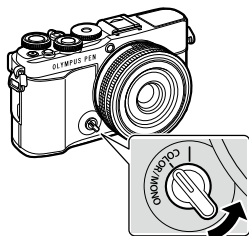

- 2 Sélectionnez un profil avec les boutons Δ ∇ et choisissez entre [Color1] et [Color4] avec les boutons \triangleleft \triangleright .
 - Vous pouvez utiliser les molettes arrière pour sélectionner [Color1/2/3/4].
 - Les paramètres suivants sont les pré-réglages de [Color1] à [Color4].



Profil

Color 1 Profil couleur 1	Préréglage « Naturel » standard avec tous les paramètres réglés sur leur valeur par défaut (± 0)
Color 2 Profil couleur 2	Préréglage avec des couleurs profondes et franches
Color 3 Profil couleur 3	Préréglage donnant l'effet d'un film grâce à des couleurs profondes à forte saturation
Color 4 Profil couleur 4	Préréglage avec des tons lumineux et doux

- 3 Utilisez Δ ∇ pour choisir une option et régler les paramètres (P. 52).
- 4 Appuyez sur le bouton OK .
- 5 Prenez la photo.
 - Pour revenir à l'écran de contrôle du profil, appuyez sur le bouton M .

Options d'amélioration d'image pour le contrôle de profil Couleur

■ Niveau de saturation

La saturation de douze couleurs distinctes peut être réglée de ± 5 tout en vérifiant l'effet produit à l'écran.

1 Sélectionnez le niveau de saturation avec les boutons Δ ∇ dans l'écran de contrôle du profil.

- Maintenez le bouton **OK** enfoncé pour restaurer le niveau de saturation par défaut.



Niveau de saturation

2 Réglez la nuance à l'aide de la molette avant et la saturation à l'aide de la molette arrière.

- Les modifications effectuées lorsque [Toutes couleurs] est affiché au-dessus du Contrôle de profil Couleur s'appliquent à toutes les couleurs.
- Pour modifier simultanément toutes les couleurs, appuyez sur le bouton **INFO** et faites tourner la molette arrière pour régler la saturation.

- Lorsque vous modifiez un paramètre, une « * » apparaît à droite de l'icône d'option.
- Les paramètres sont enregistrés dans le profil actuel ([Color1] à [Color4]).



■ Éditeur d'ombres

Vous pouvez régler l'éclairage périphérique des images.

1 Sélectionnez l'Éditeur d'ombres avec les boutons Δ ∇ dans l'écran de contrôle du profil.

- Utilisez la molette avant pour régler les ombres.
- Maintenez le bouton **OK** enfoncé pour restaurer le paramètre d'ombrage par défaut.



Éditeur d'ombres

- Lorsque vous modifiez un paramètre, une « * » apparaît à droite de l'icône d'option.
- Les paramètres sont enregistrés dans le profil actuel ([Color1] à [Color4]).



■ Vérif haute lum&ombre

Réglez la luminosité séparément pour les hautes lumières, les demi-tons et les ombres. Vous aurez une meilleure maîtrise de l'exposition qu'avec la compensation de l'exposition seule. Vous pouvez assombrir les hautes lumières et éclaircir les ombres de manière sélective.

- 1 Sélectionnez Vérif haute lum&ombre avec les boutons Δ ∇ dans l'écran de contrôle du profil.
 - Maintenez le bouton OK enfoncé pour restaurer le réglage Haute lum&ombre par défaut.

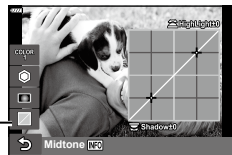

Vérif haute lum&ombre

- 2 Appuyez sur le bouton **INFO** pour choisir la gamme de teinte souhaitée.
 - La gamme de teinte change à chaque fois que vous appuyez sur le bouton.



Gamme de teinte sélectionnée

- 3 Faites tourner les molettes pour choisir le réglage souhaité.
 - **[Hi. & Sh.] (Haute lum&ombre) sélectionné**
Réglez les hautes lumières à l'aide de la molette avant et les ombres à l'aide de la molette arrière.
 - **[Midtone] sélectionné**
Utilisez la molette avant ou arrière.
 - Lorsque vous modifiez un paramètre, une « * » apparaît à droite de l'icône d'option.
 - Les paramètres sont enregistrés dans le profil actuel ([Color1] à [Color4]).

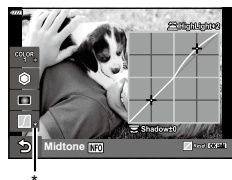

- Outre les réglages Profil couleur/Ombres/Haute lum&ombre, vous pouvez également régler la netteté et/ou le contraste de l'image.
Netteté (P. 107)/Contraste (P. 107)
- Lorsque vous choisissez un profil dans l'écran de contrôle du profil à l'aide des touches Δ ∇ puis que vous maintenez enfoncé le bouton OK , les valeurs par défaut des réglages Profil couleur (P. 52)/Ombres (P. 52)/Haute lum&ombre (P. 53) du profil sélectionné ([Color1/2/3/4]) sont rétablies. Les valeurs par défaut des réglages suivants sont rétablies en même temps.
Netteté (P. 107)/Contraste (P. 107)



Profil

Laisser l'appareil photo choisir les réglages (mode AUTO)

L'appareil photo ajuste les réglages en fonction de la scène ; il vous suffit d'appuyer sur le déclencheur.

Les Live Guide permettent de régler facilement les paramètres comme la couleur, la luminosité et le floutage du fond.

2

Prise de vue

- 1 Réglez la molette de sélection du mode sur **AUTO**.
 - En mode Auto, l'appareil photo sélectionne automatiquement l'option du mode scène adaptée à votre sujet lorsque vous enfoncez le déclencheur à mi-course. Une fois la sélection effectuée, l'icône **AUTO** dans le coin inférieur gauche de l'écran est remplacée par l'icône de la scène choisie.

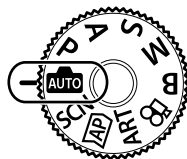

- 2 Pour ajuster les réglages de la prise de vue, affichez le Live Guide en appuyant sur le bouton .
 - Utilisez Δ ∇ pour sélectionner un élément du Live Guide et appuyez sur \odot pour afficher un curseur.

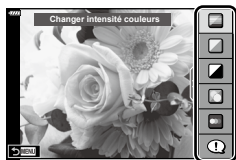

Élément de guide

- 3 Utilisez Δ ∇ pour positionner le curseur et choisir un niveau.
 - Appuyez sur le bouton \odot pour enregistrer les modifications.
 - Pour quitter, appuyez sur le bouton **MENU**.
 - Lorsque [Astuces photos] est sélectionné, utilisez Δ ∇ pour sélectionner l'élément et appuyez sur le bouton \odot pour afficher le détail.
 - L'effet du niveau sélectionné est visible sur l'affichage. Si [Arrière-plan flou] ou [Effet de mouvement] est sélectionné, l'affichage redevient normal, mais l'effet sélectionné est visible sur la photographie finale.



Curseur

- 4 Pour définir plusieurs guides en direct, répétez les étapes 2 et 3.
 - Une coche est affichée sur l'élément de guide des Live Guide déjà définis.
 - Vous ne pouvez pas définir [Arrière-plan flou] et [Effet de mouvement] en même temps.





5 Prenez la photo.

- Pour effacer les Live Guide de l'affichage, appuyez sur le bouton **MENU**.
- Si la qualité d'image sélectionnée est [RAW], elle sera automatiquement définie sur RAW+JPEG.
- Certains réglages Live Guide ne sont pas appliqués à la copie RAW.
- Les images peuvent avoir un aspect granuleux avec certains niveaux de réglage Live Guide.
- Les modifications apportées aux niveaux des réglages Live Guide ne sont pas forcément visibles à l'écran.
- Plus le curseur [Effet de mouvement] est proche de [Mouvement flou], plus la fréquence d'image est faible.
- Le flash ne peut pas être utilisé lorsque vous avez défini un Live Guide.
- Le choix de réglages Live Guide dépassant les limites des mesures d'exposition de l'appareil photo donne des images soit surexposées, soit sous-exposées.



- Les commandes tactiles peuvent également être utilisées.

e-Portrait en une touche

Pour activer l'e-Portrait en une touche permettant à l'appareil photo de lisser les teintes des sujets de portraits, appuyez sur l'icône  (e-Portrait en une touche) pour l'activer ()  « Prise de photos en mode Auto portrait » (P. 78)



icône e-Portrait en une touche

Prise de vue en Mode scène

(mode SCN)

L'appareil photo optimise automatiquement les réglages selon le sujet ou la scène.

- 1 Faites pivoter la molette de sélection du mode sur **SCN**.

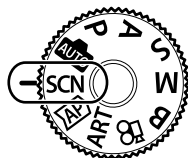

- 2 Utilisez Δ ∇ \triangleleft \triangleright pour sélectionner une scène et appuyez sur le bouton \odot .



- 3 Utilisez \triangleleft \triangleright pour sélectionner un mode scène et appuyez sur le bouton \odot .
 - Appuyez sur le bouton \square pour choisir une autre scène.

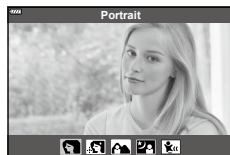









- 4 Prenez la photo.

















- Les commandes tactiles peuvent également être utilisées.



Types de Modes scène

Type de sujet	Mode scène	Description
Personnes	Portrait	Convient pour les portraits. Fait ressortir la texture de la peau.
	e-Portrait	Homogénéise la carnation et la texture de la peau. L'appareil photo enregistre deux images : une avec l'effet appliqué et l'autre sans.
	Paysage+portrait	Convient pour les portraits ayant pour fond un paysage. La mise au point est effectuée au premier plan et à l'arrière plan.
	Nuit + Portrait	Convient pour les portraits sur un fond nocturne. Levez le flash (P. 84). Il est recommandé d'utiliser un trépied et une télécommande via OI.Share (P. 166).
	Enfants	Convient aux photographies d'enfants et autres sujets actifs.

Type de sujet	Mode scène	Description
Paysages de nuit	 Paysage de nuit	Convient pour la prise de scènes nocturnes avec un trépied. Il est recommandé d'utiliser un trépied et une télécommande via OI.Share (P. 166).
	 Nuit + Portrait	Convient pour les portraits sur un fond nocturne. Levez le flash (P. 84). Il est recommandé d'utiliser un trépied et une télécommande via OI.Share (P. 166).
	 Nuit main levée	Convient pour prendre des scènes nocturnes sans trépied. Le floutage est réduit lorsque vous prenez des scènes faiblement éclairées/allumées. L'appareil photo réalise huit expositions et les combine en une seule photographie.
	 Feux d'artifices	Convient pour prendre des feux d'artifices la nuit. Il est recommandé d'utiliser un trépied et une télécommande via OI.Share (P. 166).
	 Traînées lumineuses	L'appareil photo prend automatiquement plusieurs images, ne prend que les zones nouvellement éclairées et les compose en une seule image. Avec une exposition longue normale, l'image d'une traînée lumineuse comme celle d'une étoile avec des constructions lumineuses a tendance à être trop lumineuse. Vous pouvez les capturer sans surexposition en vérifiant la progression. Appuyez sur le déclencheur pour démarrer la prise de vue, puis regardez le résultat progressif à l'écran et appuyez de nouveau sur le déclencheur pour arrêter la prise de vue une fois que vous avez obtenu le résultat souhaité (3 heures maximum). Il est recommandé d'utiliser un trépied et une télécommande via OI.Share (P. 166). <ul style="list-style-type: none"> • Pour plus d'informations sur les photos prises avec cette fonction, consultez « [Composite en direct] : photographie composite en direct » (P. 61) à partir de l'étape 2. • Les réglages avancés sont accessibles dans une photographie composite en direct (champ sombre et clair à la fois) en mode B (P. 44).
Mouvement	 Sport	Convient pour la prise d'actions rapides. L'appareil photo prend des photos lorsque vous appuyez sur le déclencheur.
	 Enfants	Convient aux photographies d'enfants et autres sujets actifs.
	 Panoramique	Floute l'arrière-plan des objets en mouvement. L'appareil photo choisit la vitesse d'obturation optimale pour les prises de vue panoramiques en fonction du déplacement de l'appareil photo.

Type de sujet	Mode scène	Description
Paysage	 Paysage	Convient pour les photos de paysages. La netteté et le contraste sont améliorés.
	 Coucher de soleil	Convient pour photographier un lever/coucher de soleil. Les couleurs sont vives.
	 Plage & Neige	Convient pour les photos de montagnes enneigées, de paysages, de plages de sable blanc, etc.
	 Panorama	Prend des photos panoramiques avec un angle de vue plus large que les autres prises de vue. • Pour plus d'informations sur les photos prises avec cette fonction, consultez « Prendre un panorama » (P. 66) à partir de l'étape 3.
	 Filtre HDR	Convient aux scènes à fort contraste. Dès que le déclencheur est enfoncé, l'appareil photo prend quatre clichés et les fusionne en une seule image correctement exposée. • Pour plus d'informations sur les photos prises avec cette fonction, consultez « [HDR] : prendre des photos composites avec HDR » (P. 64) à partir de l'étape 3.
Intérieur	 Bougie	Convient pour photographier une scène éclairée à la bougie. Ce mode crée une atmosphère douce.
	 Silence [♥]	Désactive le son et la lumière de l'appareil photo pour les situations dans lesquelles ils ne sont pas souhaités. • Pour plus d'informations sur les photos prises avec cette fonction, consultez « [Mode Silence [♥]] » (P. 65) à partir de l'étape 2.
	 Portrait	Convient pour les portraits. Fait ressortir la texture de la peau.
	 e-Portrait	Homogénéise la carnation et la texture de la peau. L'appareil photo enregistre deux images : une avec l'effet appliqué et l'autre sans.
	 Enfants	Convient aux photographies d'enfants et autres sujets actifs.
		 Filtre HDR

Type de sujet	Mode scène	Description
Gros plans	 Macro	Convient aux gros plans.
	 Mode Macro nature	Convient aux gros plans colorés sur des fleurs ou des insectes.
	 Documents	Convient pour les photos de calendriers ou autres documents. L'appareil photo rehausse le contraste entre le texte et le fond.
	 Cliché Mise au point multiple	L'appareil photo prend huit photos, en variant la distance de mise au point pour chaque prise de vue. <ul style="list-style-type: none"> • Pour plus d'informations sur les photos prises avec cette fonction, consultez « [Cadrage de mise au point] : variation de la distance de mise au point sur une série de clichés » (P. 69) à partir de l'étape 2.

- Afin de profiter au maximum des avantages des modes scène, certains réglages de la fonction de prise de vue sont désactivés.
- Un délai peut être nécessaire pour enregistrer les images prises avec [e-Portrait]. En outre, lorsque le mode de qualité d'image est [RAW], l'image est enregistrée au format RAW+JPEG.
- Les vidéos ne peuvent pas être enregistrées avec [e-Portrait], [Nuit main levée], [Panorama] ou [Filtre HDR].
- Les images [Nuit main levée] prises avec la qualité d'image [RAW] sélectionnée sont enregistrées au format RAW+JPEG, la première image étant enregistrée en tant qu'image RAW et l'image composite finale en tant qu'image JPEG.
- Le [Filtre HDR] enregistre les images avec traitement HDR au format JPEG. Lorsque le mode de qualité d'image est défini sur [RAW], l'image est enregistrée au format RAW+JPEG.
- Dans [Panoramique],  s'affiche pendant la détection du panoramique et  s'affiche si rien n'est détecté.
- Lorsque vous utilisez un objectif avec stabilisateur réglé sur [Panoramique], désactivez le stabilisateur.
Il est possible que les effets de panoramique obtenus soient insuffisants lorsque la luminosité est forte. Utilisez un filtre ND disponible dans le commerce pour obtenir plus facilement des effets.

Prise de vue en mode Photo avancée

(mode **AP**)

Permet d'accéder rapidement aux réglages de prise de vue avancée.

- 1 Faites pivoter la molette de mode sur **AP**.

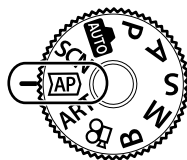

- 2 Utilisez **◀▶** pour sélectionner un mode AP.
 - Certains modes offrent des options additionnelles accessibles avec **▽**.





- 3 Appuyez sur le bouton **OK** pour sélectionner le mode surligné.
 - Appuyez sur le bouton **↻** pour choisir un autre mode. Si d'autres options sont affichées, appuyez sur **△**.



- Dans certains modes, la molette avant peut être utilisée pour la compensation de l'exposition (P. 80) et la molette arrière pour le changement de programme (P. 36).
- Les commandes tactiles peuvent également être utilisées.

Options du mode AP

Mode AP	Description	
Live Composite	Permet d'enregistrer les traînées lumineuses des étoiles et autres objets en conservant la même exposition.	61
Live TIME	À choisir pour les photos de feux d'artifices et de scènes nocturnes. Réalisez des expositions longues avec les vitesses d'obturation sélectionnées.	62
Multi exposition	Combine deux images différentes l'une par dessus l'autre.	63
HDR	Capture les détails des zones de lumière et des zones d'ombre.	64
Silence [♥]	Désactive le son et la lumière de l'appareil photo pour les situations dans lesquelles ils ne sont pas souhaités.	65
Panorama	Prend une série de clichés qui sont assemblés pour créer une photo grand angle. Choisit entre deux angles de vue : un angle plus large que les clichés normaux () ou un angle encore plus grand ().	66
Compens. trap.	Corrige les effets de la perspective dans les photos de bâtiments ou paysages.	67
Cadrage EA	À chaque fois que vous enfoncez le déclencheur, l'appareil photo prend une série de photos, en variant l'exposition pour chacune.	68

Mode AP	Description	
 Cadrage de mise au point	À chaque fois que vous enfoncez le déclencheur, l'appareil photo prend une série de huit photos, en variant la distance de mise au point pour chacune.	69

[Composite en direct] : photographie composite en direct

Crée des photos qui enregistrent les traînées lumineuses des étoiles et autres objets sans changer la luminosité du fond ; pendant la prise de vue, les résultats progressifs sont visibles sur l'écran. Vous pouvez ajuster la balance des blancs ou le mode image ainsi que d'autres réglages non disponibles avec l'option « Traînées lumineuses » du mode **SCN**.

- 1** Sélectionnez [Composite en direct] dans l'écran de sélection du mode AP (P. 60) et appuyez sur le bouton .
- 2** Appuyez sur le déclencheur à mi-course pour faire la mise au point.
 - Pour réduire le flou provoqué par les tremblements de l'appareil photo, fixez l'appareil photo sur un trépied et utilisez un déclencheur à distance contrôlé via OI.Share (P. 166).
 - Si l'indicateur de mise au point clignote, l'appareil photo n'a pas fait de mise au point.
- 3** Appuyez sur le déclencheur jusqu'en fin de course pour prendre la photo.
 - L'appareil photo configure automatiquement les réglages adéquats et commence la prise de vue.
 - Une fois que vous avez appuyé sur le déclencheur, il existe un délai avant que la prise de vue démarre.
 - L'image composite sera affichée à intervalles réguliers.
- 4** Appuyez à nouveau sur le déclencheur pour arrêter votre prise de vue.
 - Consultez le résultat modifié sur l'écran et appuyez sur le déclencheur pour arrêter la prise de vue une fois que vous avez obtenu le résultat souhaité.
 - La longueur d'enregistrement maximale d'une prise de vue est de 3 heures.



- Les réglages avancés sont accessibles dans une photographie composite en direct (champ sombre et clair à la fois) en mode **B** (P. 44).

[Live TIME] : photographie Live TIME

Vous pouvez réaliser des expositions longues sans avoir à maintenir le déclencheur enfoncé. Le résultat modifié est affiché sur l'écran pendant la prise de vue.

1 Sélectionnez [Live TIME] dans l'écran de sélection du mode AP (P. 60).

2 Appuyez sur ∇ , utilisez $\triangleleft \triangleright$ pour choisir la durée d'exposition maximale et appuyez sur le bouton \odot .

- La vitesse d'actualisation de l'affichage peut changer automatiquement en fonction de la durée d'exposition maximale sélectionnée.
- Plus la durée d'exposition maximale est courte, plus la vitesse d'actualisation de l'affichage est grande.



3 Appuyez sur le déclencheur à mi-course pour faire la mise au point.

- Pour réduire le flou provoqué par les tremblements de l'appareil photo, fixez l'appareil photo sur un trépied et utilisez un déclencheur à distance contrôlé via OI.Share (P. 166).
- Si l'indicateur de mise au point clignote, l'appareil photo n'a pas fait de mise au point.

4 Appuyez sur le déclencheur jusqu'en fin de course pour commencer la photographie Live TIME.

- L'appareil photo ajuste automatiquement les réglages et commence la prise de vue.
- Le résultat modifié est affiché sur l'écran.

5 Appuyez à nouveau sur le déclencheur pour arrêter votre prise de vue.





- Consultez le résultat modifié sur l'écran et appuyez sur le déclencheur pour arrêter la prise de vue une fois que vous avez obtenu le résultat souhaité.
- La prise de vue s'arrête automatiquement une fois la durée d'exposition maximale atteinte.



- Les options d'exposition longue (Bulb/Time) du mode **B** offrent davantage de réglages avancés (P. 42).

[Multi exposition] : prise d'expositions multiples

Combine deux images différentes l'une par dessus l'autre.

- 1 Sélectionnez [Multi exposition] dans l'écran de sélection du mode AP (P. 60) puis appuyez sur le bouton .
 - 2 Appuyez sur le déclencheur à mi-course pour faire la mise au point.
 - Si l'indicateur de mise au point clignote, l'appareil photo n'a pas fait de mise au point.
 - 3 Appuyez sur le déclencheur jusqu'en fin de course pour la première photo.
 - L'icône  est verte si la prise de vue commence.
 - L'image apparaît superposée sur l'écran.
 - Appuyez sur  pour supprimer la dernière prise de vue.
 - 4 Prenez la deuxième photo.
 - Utilisez la première image en tant que guide pour composer la deuxième photo.
- L'appareil photo ne se met pas en veille tant qu'une multi exposition est en cours.
 - L'exécution d'une des actions suivantes entraîne la suppression automatique de la deuxième photo :
 - L'appareil photo est éteint ; le bouton  est enfoncé ; le bouton **MENU** est enfoncé ;
 - le bouton  est enfoncé ; la molette de sélection du mode est utilisée ; la batterie est vide ; ou un câble est relié à l'appareil photo



- Pour en savoir plus à propos de la création de superpositions d'images :
 -  « Combiner des images (Superposition im.) » (P. 144)



- Vous pouvez utiliser les réglages avancés lorsque vous sélectionnez [Multi exposition] dans le mode **P/A/S/M** alors que le sélecteur de contrôle du profil n'est pas en position COLOR/MONO.  « Enregistrement de plusieurs expositions dans une image seule (Multi exposition) » (P. 133)

[HDR] : prendre des photos composites avec HDR

Capture les détails des zones de lumière et des zones d'ombre. L'appareil photo utilise une exposition différente dans une série de quatre clichés et les combine en une seule image.

1 Sélectionnez [HDR] dans l'écran de sélection du mode AP (P. 60).

2 Appuyez sur ∇ , utilisez $\langle \triangleright$ pour choisir [HDR1] or [HDR2] et appuyez sur le bouton \odot .

HDR1	Quatre clichés sont réalisés, chacun avec une exposition différente, puis ils sont combinés en une seule image HDR à l'intérieur de l'appareil photo.
HDR2	HDR2 permet d'obtenir une image mieux mise en valeur que HDR1. La sensibilité ISO est fixée à 200.



3 Appuyez sur le déclencheur à mi-course pour faire la mise au point.

- Si l'indicateur de mise au point clignote, l'appareil photo n'a pas fait de mise au point.

4 Appuyez sur le déclencheur jusqu'en fin de course pour commencer la photographie HDR.

- L'appareil photo prend automatiquement quatre photos lorsque vous appuyez sur le déclencheur.
- Le bruit peut être largement visible sur les photos prises dans des conditions associées à des vitesses d'obturation lentes.
- Pour de meilleurs résultats, fixez l'appareil photo en le montant par exemple sur un trépied.
- L'image affichée à l'écran pendant la prise de vue diffère de l'image finale avec traitement HDR.
- L'image avec traitement HDR est enregistrée sous forme de fichier JPEG. Lorsque le mode de qualité d'image est défini sur [RAW], l'image est enregistrée au format RAW+JPEG.
- Le mode image est défini sur [Naturel] et l'espace couleur sur [sRGB].

[Mode Silence [♥]]

Désactive le son et la lumière de l'appareil photo pour les situations dans lesquelles ils ne sont pas souhaités.



- 1 Sélectionnez [Silence [♥]] dans l'écran de sélection du mode AP (P. 60) et appuyez sur le bouton .
 - 2 Appuyez sur le déclencheur à mi-course pour faire la mise au point.
 - Si l'indicateur de mise au point clignote, l'appareil photo n'a pas fait de mise au point.
 - 3 Appuyez sur le déclencheur jusqu'en fin de course pour prendre la photo.
 - Lorsque vous déclenchez l'obturateur, l'écran devient noir quelques instants. Aucun son d'obturation n'est émis.
 - Les résultats souhaités peuvent ne pas être obtenus en cas de sources lumineuses scintillantes comme les lampes fluorescentes ou LED, ou si le sujet se déplace brusquement pendant la prise de vue.
 - Lorsque vous avez sélectionné [Silence [♥]] dans le mode **SCN** ou **AP**, les mesures suivantes sont prises afin de réduire le son et la lumière produits par l'appareil photo.
 - Obturateur électronique : activé
 -  : Off
 - Lumière AF : Off
 - Mode Flash : Off
 - La réduction du bruit n'est pas disponible si vous avez sélectionné [Silence [♥]] dans le mode **SCN** ou **AP**.
 - Notez qu'en raison de l'obturateur électronique, le sujet peut sembler déformé sur les photographies si l'appareil photo subit un mouvement brusque pendant la prise de vue ou lorsque vous prenez des objets se déplaçant rapidement.
- 
- Appuyez sur  pour une photographie séquentielle/avec retardateur (P. 86).
 - Vous pouvez utiliser les réglages avancés lorsque vous sélectionnez la photographie Silence [♥] (P. 88) dans le mode **P/A/S/M/ART**.  « Sélection de la prise de vue anti-vibration/silencieuse (Anti-vibration/Silences) » (P. 137)

Prendre un panorama

Déplacez l'appareil photo en suivant un guide affiché à l'écran afin de créer une seule photo en grand angle (panorama).

1 Sélectionnez [Panorama] dans l'écran de sélection du mode AP (P. 60).

2 Appuyez sur ∇ puis utilisez $\triangleleft \triangleright$ pour sélectionner le type de panorama souhaité, et appuyez sur le bouton \odot .

	Prend des photos de panorama avec un angle de vue plus large que les autres prises de vue.
	Prend des photos de panorama avec un angle de vue plus large que  .



3 Sélectionnez le sens du panoramique avec $\triangle \nabla \triangleleft \triangleright$ puis appuyez sur le bouton \odot .

- Vous pouvez également sélectionner le sens du panoramique à l'aide des molettes avant et arrière.

4 Appuyez sur le déclencheur à mi-course pour faire la mise au point.



5 Enfoncez le déclencheur jusqu'en fin de course pour commencer la prise de vue, puis déplacez l'appareil photo lentement dans le sens indiqué par la flèche sur l'affichage.

- La flèche présente sur l'affichage se déplace à mesure que vous déplacez l'appareil.
- Pour annuler la prise de vue et revenir à l'étape 3, appuyez sur le bouton **MENU**.



6 Une fois que la flèche à l'écran a atteint la fin de la barre de progression, la prise de vue s'arrête et l'appareil photo crée un panorama.



- La mise au point, l'exposition et autres réglages similaires sont fixés selon les valeurs existantes au début de la prise de vue.
- Avant que la flèche n'atteigne la fin de la barre de progression, vous pouvez appuyer sur le bouton \odot ou sur le déclencheur une seconde fois pour arrêter la prise de vue et enregistrer un panorama à partir des données enregistrées jusqu'au point d'arrêt.
- La prise de vue peut être annulée en affichant une erreur dans les cas suivants :
 - l'appareil photo est déplacé trop lentement ou trop rapidement/l'appareil photo est déplacé en diagonale/l'appareil photo est déplacé dans le sens opposé à la flèche de l'affichage/un zoom avant ou arrière est effectué avec l'objectif/le déplacement n'a pas commencé dans le délai imparti
- La photographie Panorama peut être indisponible avec certains objectifs.

[Compens. trap.]

La distorsion trapézoïdale due à l'influence de la longueur focale de l'objectif et la proximité du sujet peut être corrigée, ou améliorée afin d'exagérer les effets de perspective. La compensation trapézoïdale peut être prévisualisée à l'écran pendant la prise de vue. L'image corrigée est créée à partir d'un rognage plus petit, augmentant légèrement le rapport de zoom effectif.

1 Sélectionnez [Compens. trap.] dans l'écran de sélection du mode AP (P. 60) et appuyez sur le bouton **OK**.

2 Cadrez la prise de vue et ajustez la compensation trapézoïdale tout en visualisant votre sujet à l'écran.

- Utilisez les molette avant et arrière pour choisir le degré de compensation.
- Utilisez Δ ∇ \triangleleft \triangleright pour choisir la zone à enregistrer. En fonction du degré de compensation, vous ne pourrez peut-être pas choisir la zone enregistrée.
- Maintenez le bouton **OK** enfoncé pour annuler les modifications.
- Pour régler la compensation d'exposition ainsi que d'autres options de prise de vue lorsque la compensation trapézoïdale est appliquée, appuyez sur le bouton **INFO** pour afficher un autre écran que le réglage de la compensation trapézoïdale. Pour revenir à la compensation trapézoïdale, appuyez sur le bouton **INFO** jusqu'à ce que le réglage de la compensation trapézoïdale s'affiche.



3 Appuyez sur le déclencheur à mi-course pour faire la mise au point.

- Si l'indicateur de mise au point clignote, l'appareil photo n'a pas fait de mise au point.

4 Appuyez sur le déclencheur jusqu'en fin de course pour prendre la photo.

- Lorsque le degré de compensation augmente :
 - L'image devient plus grossière
 - Le rapport de zoom du rognage augmente
 - Il ne sera plus possible de repositionner le rognage dans les affichages vertical et horizontal
- Les photos sont enregistrées au format RAW+JPEG lorsque vous avez sélectionné la qualité d'image [RAW].
- Les résultats souhaités peuvent ne pas être obtenus avec un objectif multiplicateur de focale.
- Selon le degré de correction, certaines cibles AF peuvent se trouver en dehors de la zone d'affichage. Une icône (☒, ☑, ◀ ou ▶) s'affiche lorsque l'appareil photo fait le point sur une cible AF se trouvant hors de la zone d'affichage.
- Si une distance de mise au point a été sélectionnée pour le [Stabilisateur], la correction est ajustée selon la distance de mise au point sélectionnée. Sauf lorsque vous utilisez un objectif Micro Four Thirds ou Four Thirds, choisissez une longueur focale avec l'option [Stabilisateur] (P. 96).

[Cadrage EA] : variation de l'exposition sur une série de clichés

Prend une série de photos, en variant l'exposition pour chacune.

- 1 Sélectionnez [Cadrage EA] dans l'écran de sélection du mode AP (P. 60).
- 2 Appuyez sur ∇ , utilisez $\langle \triangleright$ pour choisir le nombre de photos, et appuyez sur le bouton OK .

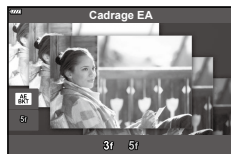



3f	Prenez 3 photos, la première avec une exposition optimale ($\pm 0,0$ EV), la deuxième à $-1,0$ EV et la troisième à $+1,0$ EV.
5f	Prenez 5 photos, la première avec une exposition optimale ($\pm 0,0$ EV), la deuxième à $-1,3$ EV, la troisième à $-0,7$ EV, la quatrième à $+0,7$ EV et la cinquième à $+1,3$ EV.

- 3 Appuyez sur le déclencheur à mi-course pour faire la mise au point.
 - Si l'indicateur de mise au point clignote, l'appareil photo n'a pas fait de mise au point.
- 4 Appuyez sur le déclencheur jusqu'en fin de course pour prendre la photo.
 - Prenez le nombre de photos défini.
 - Le témoin BKT devient vert pendant le cadrage.
 - L'appareil photo encadre la valeur de compensation de l'exposition actuellement sélectionnée.

[Cadrage de mise au point] : variation de la distance de mise au point sur une série de clichés

À chaque fois que vous enfoncez le déclencheur, l'appareil photo prend une série de huit photos, en variant la distance de mise au point pour chacune.

- 1 Sélectionnez [Cadrage de mise au point] dans l'écran de sélection du mode AP (P. 60).
- 2 Appuyez sur ∇ , utilisez $\langle \triangleright$ pour choisir la proportion du changement de distance de mise au point pour chaque cliché, et appuyez sur le bouton \odot .

	La distance de mise au point change dans une petite proportion pour chaque cliché.
	La distance de mise au point change dans une grande proportion pour chaque cliché.



- 3 Appuyez sur le déclencheur à mi-course pour faire la mise au point.
 - Si l'indicateur de mise au point clignote, l'appareil photo n'a pas fait de mise au point.
- 4 Appuyez sur le déclencheur jusqu'en fin de course pour prendre la photo.
 - L'appareil photo prend huit photos, en variant la distance de mise au point pour chaque prise de vue. Lorsque vous appuyez sur le déclencheur à mi-course, l'appareil photo prend des photos à la distance de mise au point choisie, et à des distances situées devant et derrière elle.
 - Le témoin BKT devient vert pendant le cadrage.
 - Le cadrage de mise au point s'arrête si vous réglez le zoom pendant la prise de vue.
 - La prise de vue s'arrête lorsque la mise au point atteint ∞ (infini).
 - Le cadrage de mise au point utilise l'obturateur électronique.
 - Le cadrage de mise au point n'est pas disponible lorsque l'objectif dispose de supports conformes aux normes Four Thirds ou à certaines normes Micro Four Thirds.

L'utilisation de filtres artistiques vous permet de vous amuser avec des effets artistiques.

- 1 Faites pivoter la molette de sélection du mode sur **ART**.

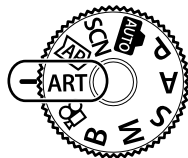

- 2 Utilisez \triangleleft \triangleright pour sélectionner un filtre.

- Le curseur apparaît sur l'affichage lorsque [Pop Art I/II], [Soft Focus], [Sténopé I/II/III], [Traitement croisé I/II] ou [Film instantané] est surligné. Utilisez le curseur pour régler le degré de l'effet du filtre artistique (P. 73).



Curseur

- 3 Appuyez sur ∇ et sélectionnez un effet avec \triangleleft \triangleright .

- Les effets disponibles varient selon le filtre sélectionné (Effet Soft focus, Effet Sténopé, Effet Fondu bords blancs, Effet encadré, Effet Étoile, Flou, Ombré, Filtre couleur ou Couleur monochrome).



Curseur

- 4 Appuyez sur ∇ pour régler la compensation de l'exposition.

- Le curseur apparaît sur l'affichage.
- Tournez la molette avant pour régler la compensation de l'exposition.
- Choisissez des valeurs positives (« + ») pour augmenter la luminosité des images et des valeurs négatives (« - ») pour la réduire. L'exposition est réglable de $\pm 5,0$ EV. Pendant l'affichage Live View, la luminosité de l'écran peut uniquement être réglée jusqu'à $\pm 3,0$ EV. Si l'exposition dépasse $\pm 3,0$ EV, la barre d'exposition se met à clignoter.
- Pour réinitialiser la compensation de l'exposition, maintenez enfoncé le bouton \odot .

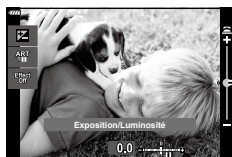

Barre d'exposition

- 5 Appuyez sur le bouton \odot .

- 6 Prenez la photo.

- Appuyez sur le bouton \square pour choisir un autre filtre artistique. Si des effets sont affichés, appuyez sur \triangle . Si [Exposition/Luminosité] est affiché, appuyez sur ∇ .



- Les options [Filtre couleur] (P. 109) et [Couleur monochrome] (P. 110) sont disponibles avec certains filtres artistiques.
- Après avoir appuyé sur le bouton  à l'étape 5, la molette avant peut être utilisée pour la compensation d'exposition (P. 80) et la molette arrière pour le changement de programme (P. 36).
- Les commandes tactiles peuvent également être utilisées.

Types de filtres artistiques

Pop art I/II	Crée une image accentuant la beauté des couleurs.
Soft focus	Crée une image avec une atmosphère aux tons doux.
Ton neutre&lumineux I/II	Crée une image exprimant une lumière chaude en diffusant une lumière générale et en surexposant légèrement l'image.
Tonalité lumineuse	Crée une image de haute qualité en adoucissant les ombres et les hautes lumières.
Film grain noir&blanc I/II	Crée une image exprimant la rugosité des images en noir et blanc.
Sténopé I/II/III	Crée une image qui semble avoir été prise avec un vieil appareil photo ou un jouet en assombrissant le périmètre de l'image.
Diorama I/II	Crée une image de style miniature en exagérant la saturation et le contraste, et en floutant les zones non mises au point.
Traitement croisé I/II	Crée une image exprimant une atmosphère surréaliste. Le Traitement croisé II crée une image qui accentue le magenta.
Sépia	Crée une image de haute qualité faisant ressortir les ombres et en adoucissant l'image dans son ensemble.
Ton dramatique I/II	Crée une image qui accentue la différence entre les zones lumineuses et sombres en augmentant partiellement le contraste.
Feutre I/II	Crée une image qui renforce les contours et ajoute un air d'illustration.
Aquarelle I/II	Crée une image douce et lumineuse en retirant les zones sombres, en mélangeant les couleurs pâles sur une toile blanche et en adoucissant encore les contours.
Vintage I/II/III	Donne un ton nostalgique, vintage à un cliché commun en utilisant la décoloration et le fondu d'une photo imprimée.
Couleur partielle I/II/III	Fait largement ressortir un sujet en extrayant les couleurs que vous souhaitez renforcer et en rendant tout le reste monochrome.
Traitement sans blanchiment I/II	L'effet « Traitement sans blanchiment », que vous pouvez observer dans les films et autres supports cinématographiques, peut être utilisé avec réussite sur les clichés de rues ou d'objets métalliques.
Film instantané	Une utilisation contemporaine des teints de peau et des degrés d'ombre typiques du film.

II et III sont des versions modifiées de l'original (I).

- Afin de profiter au maximum des avantages des filtres artistiques, certains réglages de la fonction de prise de vue sont désactivés.
- Si la qualité d'image actuellement sélectionnée est [RAW] (P. 98), celle-ci est automatiquement définie sur RAW+JPEG. Le filtre artistique est uniquement appliqué à la copie JPEG.
- Selon le sujet, les transitions de ton peuvent être réduites, l'effet peut être moins remarquable ou l'image peut devenir plus « granuleuse ».
- Certains effets peuvent ne pas être visibles pendant l'enregistrement vidéo.
- Vos choix de filtres, effets et de qualité d'image des enregistrements vidéo peuvent affecter la vitesse et la fluidité de lecture.

Réglage du degré de l'effet de filtre artistique (réglage fin)

Vous pouvez régler le degré de l'effet de filtre Pop art, Soft Focus, Sténopé, Traitement croisé et Film instantané avant de prendre des clichés.

- 1 Sélectionnez [Pop Art I/II], [Soft Focus], [Sténopé I/II/III], [Traitement croisé I/II] ou [Film instantané] dans l'écran de sélection du filtre artistique (P. 70).

- Le curseur apparaît sur l'affichage.
- Faites tourner la molette avant pour régler précisément le filtre artistique.
- Les commandes tactiles peuvent également être utilisées.
- L'effet est visible sur l'affichage.
- Pour réinitialiser l'effet du filtre, maintenez enfoncé le bouton .

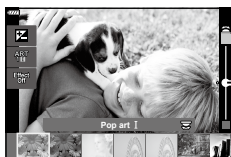

Curseur

- 2 Appuyez sur le bouton .

- 3 Prenez la photo.

- Appuyez sur le bouton  pour régler précisément à nouveau le filtre artistique.

Utilisation de [Couleur partielle]

Enregistrez uniquement les nuances de couleur sélectionnées.

- 1 Sélectionnez [Couleur partielle I/II/III] dans l'écran de sélection du filtre artistique (P. 70).

- Un cercle de couleurs apparaît sur l'affichage.



- 2 Faites tourner la molette avant pour sélectionner une couleur.



- L'effet est visible sur l'affichage.
- Les commandes tactiles peuvent également être utilisées.



- 3 Appuyez sur le bouton .

- 4 Prenez la photo.

- Pour choisir une couleur différente après la prise de vue, appuyez sur le bouton .

Enregistrement de vidéos dans les modes de prise de photos

Le bouton  peut être utilisé pour enregistrer des vidéos même lorsque la molette de mode n'est pas en position .

- Vérifiez que [ REC] est attribué au bouton  (P. 113).

1 Appuyez sur le bouton pour commencer l'enregistrement.

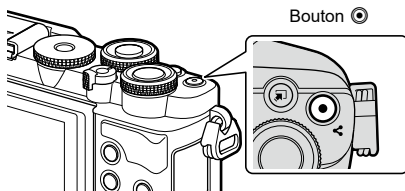

- La vidéo en cours d'enregistrement est affichée à l'écran.
- Vous pouvez modifier l'emplacement de la mise au point en touchant l'écran pendant l'enregistrement.



2 Appuyez de nouveau sur le bouton pour arrêter l'enregistrement.

- Le son des opérations tactiles et des boutons peut figurer sur l'enregistrement.
- Les capteurs d'image CMOS du type utilisés dans l'appareil photo génèrent un effet dit de « volet roulant » pouvant provoquer des distorsions sur les images d'objets en mouvement. Cette distorsion est un phénomène se produisant sur les images de sujets se déplaçant rapidement ou si vous bougez l'appareil photo pendant la prise de vue. Elle est particulièrement visible sur les images prises avec des longueurs focales longues.
- Si la taille du fichier vidéo en cours d'enregistrement dépasse 4 Go, le fichier peut être automatiquement partagé. (Dans certaines conditions de prise de vue, les vidéos de moins de 4 Go peuvent être partagées en plusieurs fichiers.)
- Lorsque l'appareil photo est utilisé en continu pendant une longue période, la température du capteur d'image augmente et il se peut que du bruit et des tâches de couleur apparaissent à l'écran.

Lorsque cela se produit, éteignez l'appareil photo et attendez qu'il refroidisse. Le bruit et les tâches de couleur sont plus fréquents lorsque la sensibilité ISO est élevée. Si la température du capteur augmente encore, l'appareil photo s'éteint automatiquement.



- Le bouton  ne peut pas être utilisé pour enregistrer des vidéos dans les cas suivants :
Lorsque le déclencheur est à mi-course ; pendant une photographie bulb, time, composite, en séquence ou par intervalles ; ou lorsque vous avez sélectionné e-portrait, Nuit main levée, Panorama ou Filtre HDR dans le mode **SCN**, ou Compens. trap., Panorama, Live TIME, Multi exposition ou HDR dans le mode **AP**.
- Pendant l'enregistrement de vidéos, utilisez une carte SD compatible avec une classe de vitesse SD de 10 ou plus.
- Utilisez une carte UHS-II ou UHS-I avec une classe de vitesse UHS de 3 ou plus si :
une résolution vidéo de [4K] est sélectionnée dans le menu  .



- Certains réglages, comme le mode AF, peuvent être réglés séparément pour les vidéos et les photographies  « Utilisation du Menu Vidéo » (P. 138)



Enregistrement de vidéos en mode Vidéo

Lorsque la molette de sélection du mode est tournée sur , des vidéos peuvent être enregistrées en utilisant les fonctions telles que le mode de ralenti.

- Réglez l'ouverture et la vitesse d'obturation en fonction de l'intention artistique souhaitée.  « Choisir un mode d'exposition (Mode  (Modes d'exposition vidéo)) » (P. 117)

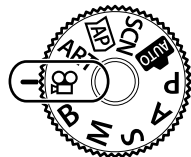
- 1 Faites pivoter la molette de sélection du mode sur .







- 2 Utilisez   pour sélectionner le mode Vidéo (P. 76).



- 3 Appuyez sur le bouton  pour sélectionner le mode surligné.

- Appuyez sur le bouton  pour choisir un autre mode.

- 4 Appuyez sur le bouton  pour commencer l'enregistrement.

- Vérifiez que [● REC] est attribué au bouton  (P. 113).
- Appuyez de nouveau sur le bouton  pour arrêter l'enregistrement.
- Le niveau du son pendant l'enregistrement est indiqué par la mesure du niveau d'enregistrement. Plus la mesure avance dans le rouge, plus le niveau d'enregistrement est élevé.
- Le niveau d'enregistrement peut être réglé à partir du menu Vidéo .  [Niv. enregistrement] (P. 138)

Mesure du niveau d'enregistrement







- Aucun bip sonore n'est émis lorsque l'appareil photo fait une mise au point en mode Vidéo.



- Vous pouvez éviter que l'appareil photo enregistre les sons de fonctionnement dus aux opérations effectuées sur l'appareil photo pendant la prise de vue.  « Utilisation de la fonction de silence pendant la réalisation de vidéos » (P. 77)
- Les commandes tactiles peuvent également être utilisées.



Options du mode Vidéo

Mode Vidéo	Description	
 4K	Prend des vidéos 4K.	—
 Standard	Prend des vidéos standard.	—
 Ultra-rapide	Enregistre des vidéos au ralenti. Le son n'est pas enregistré.	77

- Les modes Image disponibles varient dans le mode Vidéo.
- Pendant l'enregistrement de vidéos, utilisez une carte SD compatible avec une classe de vitesse SD de 10 ou plus.
- Utilisez une carte mémoire UHS-II ou UHS-I avec une classe de vitesse UHS de 3 lors d'une prise de vue en mode [4K] ou [Ultra-rapide].
- Selon le système, certains ordinateurs ne parviennent pas à lire les vidéos enregistrées en [4K]. Consultez notre site Web pour connaître les exigences système pour la visualisation des vidéos 4K sur un ordinateur.

Enregistrement de vidéos au ralenti

Enregistrez des vidéos au ralenti. Le métrage pris à 120 im/s est lu à 30 im/s ; la qualité est équivalente à la [HD].

- 1 Sélectionnez [Ultra-rapide] dans l'option du mode Vidéo (P. 76) et appuyez sur le bouton .
- 2 Appuyez sur le bouton  pour commencer la prise de vue.
 - Appuyez à nouveau sur le bouton  pour terminer votre prise de vue.
 - La mise au point et l'exposition sont fixées au début de l'enregistrement.
 - L'enregistrement peut continuer pendant 20 secondes au maximum.
 - Le son n'est pas enregistré.

Utilisation de la fonction de silence pendant la réalisation de vidéos

Vous pouvez éviter que l'appareil photo enregistre les sons de fonctionnement dus aux opérations effectuées sur l'appareil photo pendant la prise de vue.

Touchez l'onglet de prise de vue silencieuse pour afficher les éléments de cette fonction. Une fois que vous avez touché un élément, touchez les flèches affichées pour sélectionner les réglages.

Onglet de prise de vue silencieuse



- Zoom électrique*, niveau d'enregistrement, ouverture, vitesse d'obturation, compensation de l'exposition, sensibilité ISO
 - * Uniquement disponible avec un objectif à zoom motorisé
- Les options disponibles varient selon le mode d'exposition vidéo (P. 117).
- Cette option n'est pas disponible en mode Auto portrait (P. 78).

Prise de photos en mode Auto portrait

L'inversion de l'écran permet de prendre des images de vous-même tout en visualisant l'image.

- 1 Si l'écran est ouvert, fermez-le.

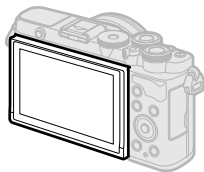

- 2 Ouvrez l'écran vers le bas.

- Consultez « Rotation de l'écran : mises en garde » (P. 31) avant de bouger l'écran.

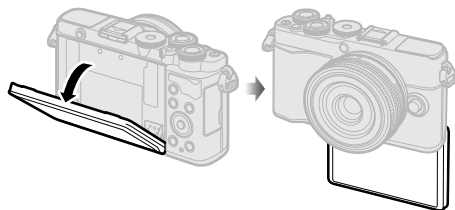

- Si un objectif avec zoom motorisé est fixé, l'appareil photo passe automatiquement en grand angle.
- Le menu Auto portrait s'affiche sur l'écran.
- Des icônes différentes peuvent s'afficher selon le mode de prise de vue.



	Obturbateur	Lorsque vous touchez cette icône, l'obturateur est déclenché environ 1 seconde plus tard.
	Vidéo	Lorsque vous touchez cette icône, l'enregistrement vidéo démarre. Pour arrêter l'enregistrement, appuyez sur l'icône
	Lecture	Touchez pour passer en mode de lecture (P. 129).
	e-Portrait en une touche	Lorsque vous activez cet élément, la peau a un aspect lisse et transparent.
	Retardateur personnalisé en une touche	Prend 3 images avec le retardateur. Vous pouvez définir le nombre de déclenchements de l'obturateur et l'intervalle entre chaque déclenchement dans Retardateur personnalisé. « Options du retardateur (Retardateur personnalisé) » (P. 87)
	Ajustement de la luminosité (compensation de l'exposition)	Touchez l'icône [+] ou [-] pour ajuster la luminosité.

3 Cadrez la prise de vue.

- Veillez à ce que ni vos doigts ni la sangle de l'appareil photo ne passent devant l'objectif.

4 Touchez et prenez le cliché.

- Vous pouvez également prendre le cliché en touchant le sujet affiché à l'écran ou en appuyant sur le déclencheur.
 - L'image prise est affichée sur l'écran.
- Veillez à ne pas faire tomber l'appareil photo lorsque vous utilisez l'écran tactile en tenant l'appareil photo d'une seule main.

Utilisation de plusieurs réglages

Boutons et molettes

Les fonctions photographiques fréquemment utilisées peuvent être attribuées à des boutons et molettes.

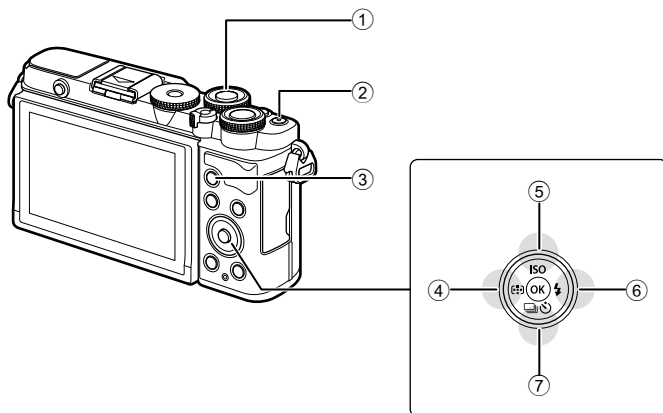

Touche Dial	Fonction attribuée	
① Molette avant	Compensation de l'exposition*	81
② Bouton	Enregistrement vidéo**	74
③ Bouton AEL/AFL	AEL/AFL**	113, 155
④ Bouton (<)	Zone AF/Position cible AF	81, 82
⑤ Bouton ISO ()	Sensibilité ISO	83
⑥ Bouton (>)	Modes de flash	84
⑦ Bouton (>)	Prise de vue séquentielle/retardateur	86-88

* Vous pouvez choisir les fonctions exécutées par les molettes avant et arrière.

[Fonction molette/pavé] (P. 149)

** Différents rôles peuvent être attribués aux boutons. « Attribution de fonctions aux boutons (Touche Fonction) » (P. 113)



Contrôle de l'exposition (Exposition)

L'exposition sélectionnée automatiquement par l'appareil photo peut être modifiée afin de s'adapter à votre intention artistique. Choisissez des valeurs positives pour augmenter la luminosité des images et des valeurs négatives pour la réduire. La compensation de l'exposition peut être ajustée de $\pm 5,0$ EV.



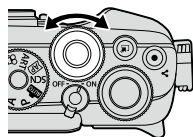



- 1 Tournez la molette avant pour régler la compensation de l'exposition.







- La compensation de l'exposition n'est pas disponible en mode , **M**, **B** ou **SCN** ni lorsque vous avez sélectionné Live TIME ou Panorama en mode .
- Le Live View indique les effets des valeurs ne dépassant pas $\pm 3,0$ EV. Si l'exposition dépasse $\pm 3,0$ EV, la barre d'exposition se met à clignoter.
- Les vidéos peuvent être corrigées selon une plage de $\pm 3,0$ EV au maximum.

Choix du mode de cible AF (Zone AF)

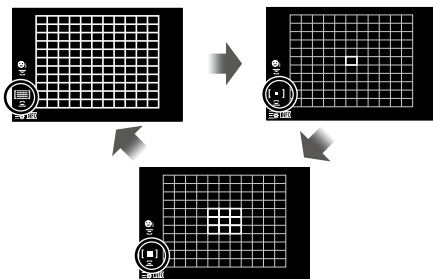
Le cadre indiquant l'emplacement du point focal est appelé « cible AF ». Vous pouvez modifier la taille de la cible AF. Vous pouvez également sélectionner Priorité Visage AF (P. 82).

- 1 Appuyez sur le bouton  () pour afficher la cible AF.
- 2 Sélectionnez  (Cible unique) ou  (Groupe à 9 cibles) avec la molette avant.



 Toutes les cibles	L'appareil photo sélectionne automatiquement à partir du réglage long des cibles de mise au point.
 Cible unique	Vous pouvez sélectionner une cible AF unique.
 Groupe à 9 cibles	L'appareil photo fait automatiquement son choix parmi les cibles du groupe à neuf cibles sélectionné.

- Le mode Cible unique est automatiquement appliqué lors de la prise de vidéos si le mode Groupe cible est défini.

Définition de l'emplacement du point focal (position de la cible AF)

Vous pouvez positionner la cible sur votre sujet.

- Appuyez sur le bouton [∴] (<) pour afficher la cible AF.
 - Si vous avez sélectionné [] (Toutes les cibles), sélectionnez [] (Cible unique) ou [] (Groupe à 9 cibles) à l'aide de la molette avant.
- Utilisez Δ ∇ < > pour choisir une zone de mise au point.
 - La taille et le nombre de cibles AF change en fonction du rapport hauteur/largeur (P. 97) et de l'option sélectionnée pour [Téléconvertisseur num] (P. 132).







- Les commandes tactiles peuvent également être utilisées.

Priorité Visage AF/Priorité Regard AF

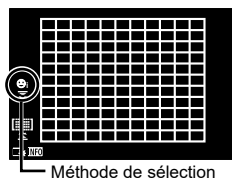
L'appareil photo détecte automatiquement les visages et les yeux et ajuste la mise au point sur les visages et les yeux des sujets de portraits. Lorsque la mesure ESP numérique est utilisée, l'exposition est pondérée en fonction de la valeur mesurée pour le visage.

- Appuyez sur le bouton [∴] (<) pour afficher la cible AF.
- Sélectionnez une option à l'aide de la molette arrière.



 Priorité visage On	L'appareil photo détecte les visages et les yeux et ajuste la mise au point dessus.
 Priorité visage Off	Priorité Visage AF désactivée.
 Priorité visage et Regard	L'appareil photo détecte les visages et ajuste la mise au point sur l'œil le plus proche de l'appareil photo.

- Orientez l'appareil photo vers votre sujet.
 - Lorsqu'un visage est détecté, il est indiqué par un cadre blanc.
- Appuyez sur le déclencheur à mi-course pour faire la mise au point.
 - Une fois que l'appareil photo a fait la mise au point sur le visage à l'intérieur du cadre blanc, le cadre devient vert.
 - Si l'appareil photo parvient à détecter les yeux du sujet, il affiche un cadre vert autour du regard sélectionné (Priorité Regard AF).
- Enfoncez le déclencheur jusqu'en fin de course pour prendre la photo.



- En fonction du sujet et du réglage du filtre artistique, l'appareil photo ne parvient pas toujours à détecter correctement le visage.
- Lorsqu'elle est définie sur [] (Mesure ESP numérique) (P. 93), la mesure est réalisée avec la priorité sur les visages.



- La Priorité Visage est également disponible avec [MF] (P. 92). Les visages détectés par l'appareil photo sont indiqués par des cadres blancs.

Modification de la sensibilité ISO (ISO)

Sélectionnez une valeur en fonction de la luminosité du sujet. Des valeurs plus élevées permettent de prendre des photos de scènes plus sombres mais augmentent aussi le « bruit » (moutonnement). Sélectionnez [AUTO] pour laisser l'appareil photo ajuster la sensibilité selon les conditions d'éclairage.

- 1 Appuyez sur le bouton ISO (Δ).
- 2 Utilisez $\triangleleft \triangleright$ pour sélectionner une option.

AUTO	La sensibilité est automatiquement réglée en fonction des conditions de prise de vue. Utilisez [Régl. ISO auto] (P. 151) dans \star Menu personnalisé D1 pour choisir la sensibilité maximale sélectionnée par l'appareil photo et la vitesse d'obturation à laquelle le choix automatique de la sensibilité s'applique.
FAIBLE, 200–25600	Choisissez une valeur pour la sensibilité ISO. ISO 200 offre un bon équilibre entre le bruit et la gamme dynamique.

Le flash peut être utilisé pour réaliser une photographie avec flash dans diverses conditions de prise de vue.

- 1 Appuyez sur le bouton de flash pour relever le flash.

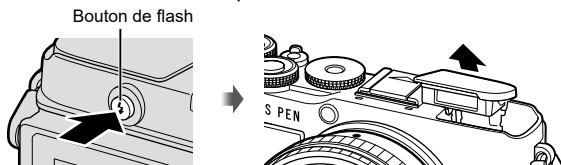

- 2 Appuyez sur le bouton ().

- 3 Sélectionnez un élément avec puis appuyez sur le bouton .

- Les options disponibles et l'ordre dans lequel elles s'affichent varient en fonction du mode de prise de vue. « Modes de flash disponibles selon le mode de prise de vue » (P. 85)

Flash	Le flash se déclenche. • La vitesse d'obturation peut être définie sur des valeurs comprises entre celles sélectionnées pour [Flash lent] (P. 152) et [Flash sync X] (P. 152) dans Menu Personnalisé .
Yeux rouges	Le flash se déclenche afin de réduire le phénomène des yeux rouges.
Flash Off	Le flash ne se déclenche pas.
Yeux rouges vitesse lente Synchronisation lente (flash 1er rideau/ de réduction des yeux rouges)	La synchronisation lente est associée au flash de réduction des yeux rouges.
Lent Synchronisation lente (1er rideau)	Le flash se déclenche avec une vitesse d'obturation lente afin d'éclaircir les arrière-plan faiblement éclairés.
Lent2 Synchronisation lente (2nd rideau)	Le flash se déclenche immédiatement avant que l'obturateur ne se ferme pour créer des traînées de lumière derrière les sources lumineuses en mouvement.
Paramètre manuel etc.	Pour les utilisateurs qui préfèrent l'utilisation manuelle. Appuyez sur le bouton INFO et utilisez pour gérer la sortie du flash.

- Dans (Yeux rouges), après les pré-flash, il faut environ 1 seconde avant que l'obturateur ne se déclenche. Ne bougez pas l'appareil photo avant la fin de la prise de vue.
- Il se peut que l'élément (Yeux rouges) ne soit pas efficace dans certaines conditions de prise de vue.
- Lorsque le flash se déclenche, la vitesse d'obturation est définie sur 1/250 seconde ou moins. Si vous prenez un sujet sur un fond lumineux avec le flash, le fond peut être surexposé.
- La vitesse de synchronisation du flash du mode silencieux (P. 88) est de 1/20 seconde ou moins.

Unités de flash en option

Lorsque vous utilisez des unités de flash en option, assurez-vous que le flash intégré a été rangé avec soin dans son boîtier.

Modes de flash disponibles selon le mode de prise de vue

Mode de prise de vue	Écran	Mode Flash	Synchronisation du flash	Limite de la vitesse d'obturation
P/A		Flash	1er rideau	30 s – 1/250 s**
		Yeux rouges		
		Flash Off	—	—
		Yeux rouges vitesse lente Synchronisation lente (flash 1er rideau/ de réduction des yeux rouges)	1er rideau	60 s – 1/250 s**
		Lent Synchronisation lente (1er rideau)		
		Lent2 Synchronisation lente (2nd rideau)	2nd rideau	
S/M		Flash	1er rideau	60 s – 1/250 s**
		Yeux rouges		
		Flash Off	—	—
		Lent2 Synchronisation lente (2nd rideau)	2nd rideau	60 s – 1/250 s**
B*		Flash	1er rideau	—
		Yeux rouges		
		Flash Off	—	—
		Lent2 Synchronisation lente (2nd rideau)	2nd rideau	—

• Seuls et peuvent être définis en mode .

* La synchronisation second rideau n'est pas disponible lorsque [LIVE COMP] est sélectionné (P. 44).

** Pour le mode silencieux, la vitesse d'obturation est d'1/20 seconde.

Plage minimale



L'objectif peut faire de l'ombre sur les objets proches de l'appareil photo, ce qui provoque le vignettage ou rend le flash trop lumineux même à son réglage minimal.



Objectif	Distance approximative à laquelle le vignettage se produit
17 mm f1,8	0,25 m
25 mm f1,8	0,25 m
45 mm f1,8	0,5 m
ED 14-42mm F3.5-5.6 EZ	1 m
ED 40-150mm F4.0-5.6	0,9 m

• Vous pouvez utiliser des unités de flash externes pour empêcher le vignettage. Pour éviter que les photographies ne soient surexposées, sélectionnez le mode **A** ou **M** et choisissez une grande valeur d'ouverture ou réduisez la sensibilité ISO.













Réalisation d'une prise de vue en séquence/avec retardateur

Ajustez les paramètres pour la photographie en rafale ou avec retardateur. Choisissez une option en fonction de votre sujet. D'autres options, comme les modes anti-vibration et silencieux, sont également disponibles.



1 Appuyez sur le bouton   (▼).

2 Utilisez   pour sélectionner une option.

- Appuyez sur le bouton **INFO** pour afficher les options du retardateur personnalisé (P. 87).

 Simple	Mode image par image. L'appareil photo prend une photo à chaque fois que le déclencheur est enfoncé jusqu'en fin de course.
 Séquence H	L'appareil photo prend une photo à environ 8,7 images par seconde tandis que le déclencheur est enfoncé jusqu'en fin de course. La mise au point, l'exposition et la balance des blancs sont verrouillées sur les valeurs du premier cliché de chaque série.
 Séquence L	L'appareil photo prend une photo à environ 5 images par seconde tandis que le déclencheur est enfoncé jusqu'en fin de course. La mise au point et l'exposition sont conformes aux options sélectionnées pour [Mode AF ] (P. 92) et [AEL/AFL] (P. 155). Si [C-AF] ou [C-AF+TR] est sélectionné pour [Mode AF ], l'appareil photo effectue la mise au point avant chaque cliché.
 12 s	L'obturateur est déclenché 12 s après que le déclencheur soit enfoncé jusqu'en fin de course. Le voyant du retardateur s'allume pendant environ 10 s puis clignote pendant environ 2 s, et l'obturateur est déclenché. L'appareil photo fait la mise au point lorsque vous enfoncez le déclencheur à mi-course.
 2 s	Lorsque le déclencheur est enfoncé jusqu'en fin de course, le voyant du retardateur commence à clignoter et une photo est prise après environ 2 secondes. L'appareil photo fait la mise au point lorsque vous enfoncez le déclencheur à mi-course.
 Retardateur personnalisé	Ajustez les réglages du retardateur, y compris le délai du retardateur et le nombre de clichés réalisés une fois le délai du retardateur écoulé (P. 87).
 (échantillon d'icône) Anti-vibration 	Permet de réduire le léger flou provoqué par les mouvements de l'obturateur. Disponible dans les modes Image par image, Séquence L et Retardateur personnalisé (P. 88).
 (échantillon d'icône) Silence 	Prend des photos en utilisant l'obturateur électronique. À utiliser avec les vitesses d'obturation supérieures à 1/4000 s ou les réglages pour lesquels le son de l'obturateur n'est pas souhaité. Disponible dans les modes Image par image, Séquence L, Séquence H et Retardateur personnalisé. En mode  , la mise au point, l'exposition et la balance des blancs sont verrouillées sur les valeurs du premier cliché de chaque série. La vitesse de synchronisation du flash est abaissée à 1/20 s (P. 88).

3 Appuyez sur le bouton .











- Fixez solidement l'appareil photo sur un trépied pour la prise de vue avec retardateur.
- Si vous vous tenez devant l'appareil photo pour appuyer sur le déclencheur lorsque vous utilisez le retardateur, l'image pourrait ne pas être mise au point.
- Lorsque vous utilisez ,  ou , l'affichage montre la dernière photographie prise pendant la prise de vue en séquence.
- La vitesse de la prise de vue séquentielle varie en fonction de l'objectif que vous utilisez et de la mise au point de l'objectif du zoom.
- Pendant la prise de vue séquentielle, si l'icône de niveau de la batterie clignote car la batterie est faible, l'appareil photo arrête la prise de vue et commence à enregistrer les photos que vous avez prises sur la carte. L'appareil photo ne pourra peut-être pas enregistrer toutes les photos, selon le niveau de batterie restant.



- Pour annuler le retardateur activé, appuyez sur .

Options du retardateur (Retardateur personnalisé)

Ajustez les réglages du retardateur, y compris le délai de déclenchement de l'obturateur et le nombre de clichés réalisés une fois le délai du retardateur écoulé.

- 1 Appuyez sur le bouton   ().
- 2 Sélectionnez  (Retardateur personnalisé) avec les boutons   puis appuyez sur le bouton **INFO**.
- 3 Sélectionnez les éléments à l'aide de   puis utilisez   pour choisir une option.



Nbre d'images	Choisissez le nombre d'images prises une fois le délai du retardateur écoulé.
 Minuteur	Choisissez la durée d'attente de l'appareil photo avant le début de la prise de vue une fois que le déclencheur est enfoncé jusqu'en fin de course.
Temps d'intervalle	Si le nombre de clichés est supérieur ou égal à 2, choisissez l'intervalle entre les images prises une fois le délai du retardateur écoulé.

Prise de vue sans vibration entraînée par le fonctionnement du déclencheur (Anti-vibration [♦])

Permet de réduire le léger flou provoqué par les mouvements de l'obturateur. Utilisez cette option lorsque les mouvements les plus infimes de l'appareil photo peuvent entraîner un floutage, par exemple en cas de macrophotographie ou de photographie avec un téléobjectif.

- Le délai entre l'actionnement du déclencheur jusqu'en fin de course et le début de la prise de vue peut être sélectionné à l'aide de [Anti-vibration [♦]/Silence [♥]] > [Anti-vibration [♦]] dans Menu Prise de vue 2 (P. 137).

- Appuyez sur le bouton (▽).
- Sélectionnez l'un des éléments marqués ♦ à l'aide des boutons <|> puis appuyez sur le bouton .
- Prenez des photos.
 - Une fois le temps réglé écoulé, l'obturateur est déclenché et la photo est prise.

Obturateur électronique (Silence [♥])

Prend des photos en utilisant l'obturateur électronique. À utiliser avec les vitesses d'obturation supérieures à 1/4000 s ou les réglages pour lesquels le son de l'obturateur n'est pas souhaité. L'obturateur électronique peut être utilisé en mode Image par image et Retardateur personnalisé et pour les fréquences d'image importantes allant jusqu'à 15 im/s dans les modes de prise de vue en séquence. Ce réglage est uniquement disponible dans les modes **P/A/S/M/ART**.

- La vitesse de synchronisation du flash est de 1/20 s.
- Le délai entre l'actionnement du déclencheur jusqu'en fin de course et le déclenchement de l'obturateur peut être sélectionné à l'aide de [Anti-vibration [♦]/Silence [♥]] > [Silence [♥]] dans Menu Prise de vue 2 (P. 137).
- En mode [Silence [♥]], les options [■]], [Lumière AF] et [Mode Flash] sont définies par défaut sur [Non autorisé]. Vous pouvez activer chaque option dans [Paramètres du mode Silence [♥]].

- Appuyez sur le bouton (▽).
- Sélectionnez une des options marquées ♥ avec <|>.
- Appuyez sur le bouton .
- Prenez des photos.
 - Lorsque vous déclenchez l'obturateur, l'écran devient noir quelques instants. Aucun son d'obturation n'est émis.
 - Les résultats souhaités peuvent ne pas être obtenus en cas de sources lumineuses scintillantes comme les lampes fluorescentes ou LED, ou si le sujet se déplace brusquement pendant la prise de vue.
 - Notez qu'en raison de l'obturateur électronique, le sujet peut sembler déformé sur les photographies si l'appareil photo subit un mouvement brusque pendant la prise de vue ou lorsque vous prenez des objets se déplaçant rapidement.

■ Super panneau de commande LV

Le super panneau de commande LV répertorie les réglages de prise de vue et leurs valeurs actuelles.

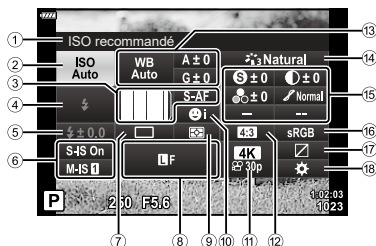

■ Réglages disponibles

① Option actuellement sélectionnée	⑮ Netteté P. 107
② Sensibilité ISO P. 83	Contraste P. 107
③ Mode AF P. 92	Saturation P. 107
Cible AF P. 81	Luminosité P. 109
④ Mode Flash..... P. 84	Filtre couleur P. 109
⑤ Commande d'intensité du flash P. 104	Couleur monochrome P. 110
⑥ Stabilisateur P. 96	Effet P. 111
⑦ Prise de vue séquentielle/ retardateur P. 86	Couleur *1..... P. 73
⑧ P. 98	Couleur/Coloré *2..... P. 106
⑨ Mode Mesure..... P. 93	Effet*3..... P. 70
⑩ Priorité Visage P. 82	Effet grain film*4..... P. 108
⑪ P. 99	Ombres**4*5..... P. 48. P. 52
⑫ Rapport hauteur/largeur..... P. 97	Réglage fin*3..... P. 73
⑬ Balance des blancs..... P. 94	Couleur/Coloré *5..... P. 52
Compensation de la balance des blancs..... P. 96	Filtre couleur/Niveau *4..... P. 48
⑭ Mode Image..... P. 104	⑯ Espace couleur P. 111
	⑰ Vérif haute lum&ombre P. 112
	⑱ Attribution de touche de fonction P. 113

*1 Affichée lorsque Couleur partielle est sélectionnée.

*2 Affichés lorsque Créateur couleur est sélectionné.

*3 Affiché lorsque Filtre artistique est sélectionné.

*4 Affiché lorsque Profil monochrome est sélectionné pour le mode Image.

*5 Affiché lorsque Profil couleur est sélectionné pour le mode Image.

■ Utilisation du super panneau de commande LV

- Appuyez sur le bouton **OK**.
 - Le super panneau de commande LV s'affiche alors. Lorsque vous mettez la molette de sélection du mode en position , la commande LV (P. 91) s'affiche.
 - Le dernier réglage utilisé est surligné.
- Sélectionnez un élément avec les boutons $\Delta \nabla \leftarrow \rightarrow$ puis appuyez sur le bouton **OK**.
 - Vous pouvez également sélectionner des éléments en les touchant sur l'écran.
- Utilisez $\leftarrow \rightarrow$ pour sélectionner une option puis appuyez sur le bouton **OK**.

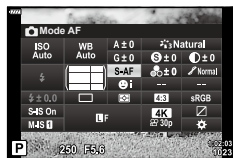
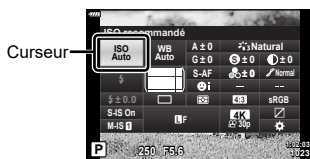

Options additionnelles

Appuyez sur le bouton **OK** à l'étape 2 pour afficher les options pour le réglage surligné. Dans certains cas, des options additionnelles peuvent être affichées en appuyant sur le bouton **INFO**.

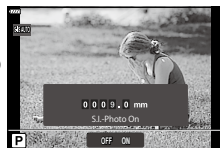
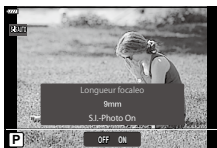
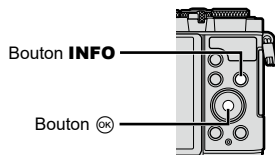

 Stabilisateur]

- Les commandes tactiles peuvent être utilisées à la place du bouton **OK**. Touchez légèrement deux fois le réglage souhaité pour afficher les options.

■ Commande LV

Vous pouvez utiliser la commande LV pour sélectionner la fonction de prise de vue tout en vérifiant l'effet à l'écran.

Écran de commande LV



■ Réglages disponibles

Mode Image.....	P. 104	P. 98
Sensibilité ISO.....	P. 83	P. 99
Balance des blancs.....	P. 94	Mode Vidéo (exposition)*2.....	P. 117
Mode AF.....	P. 92	Mode scène*3.....	P. 56
Rapport hauteur/largeur*1.....	P. 97	Mode Filtre artistique*4.....	P. 70

*1 Non disponible en mode Vidéo.

*2 Disponible en mode Vidéo.

*3 Disponible en mode **SCN**.

*4 Disponible en mode **ART**.

■ Utilisation de la commande LV

1 Appuyez sur pour afficher la commande LV.

- Pour afficher la commande LV lorsque la molette de sélection du mode est tournée sur une position autre que , sélectionnez la commande dans [Réglages] (P. 150).
- Pour masquer la commande LV, appuyez de nouveau sur .

2 Utilisez pour sélectionner la fonction souhaitée et pour sélectionner un réglage, puis appuyez sur le bouton .

- Vous pouvez utiliser les molettes avant et arrière pour sélectionner un réglage.
- Les réglages sélectionnés prennent effet automatiquement si aucune opération n'est réalisée pendant environ 8 secondes.

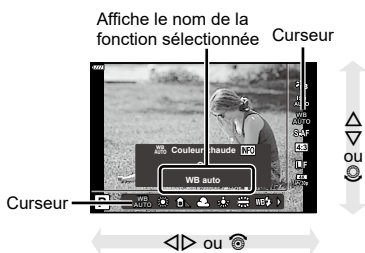

- Certains éléments ne sont pas disponibles dans certains modes de prise de vue.



- Pour connaître les réglages par défaut de chaque option, consultez « Réglages par défaut » (P. 187).

Choix d'un mode de mise au point

(Mode AF)

Vous pouvez choisir une méthode de mise au point (mode de mise au point).

- 1 Appuyez sur le bouton **OK** pour afficher le super panneau de commande LV.
- 2 Utilisez **Δ ▽ ◀ ▶** pour sélectionner Mode AF puis appuyez sur le bouton **OK**.

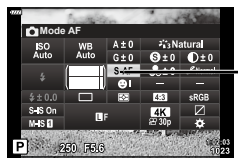

Mode AF

- 3 Sélectionnez une option avec **◀ ▶** puis appuyez sur le bouton **OK**.

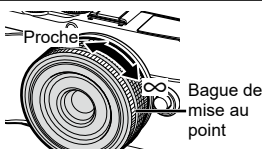
S-AF (AF simple)	L'appareil photo fait la mise au point une fois lorsque vous appuyez sur le déclencheur à mi-course. Lorsque la mise au point est verrouillée, un bip sonore est émis et le témoin de confirmation d'AF et le témoin de cible AF sont allumés. Ce mode convient pour prendre des photos de sujets fixes ou de sujets ayant un mouvement limité.
C-AF (AF continu)	L'appareil photo répète la mise au point tant que le déclencheur est maintenu à mi-course. Une fois le sujet mis au point, le témoin de confirmation d'AF s'allume à l'écran et le bip sonore est émis la première fois que la mise au point est verrouillée. Même si le sujet se déplace ou que vous changez la composition de la photo, l'appareil photo continue à tenter de faire la mise au point.
MF (Mise au point manuelle)	Cette fonction vous permet de faire une mise au point manuelle sur n'importe quel point en utilisant la bague de mise au point de l'objectif. 
S-AF+MF (Utilisation simultanée des modes S-AF et MF)	Une fois que vous avez appuyé sur le déclencheur à mi-course pour faire la mise au point en mode [S-AF], vous pouvez tourner la bague de mise au point, en maintenant enfoncé le déclencheur à mi-course, pour ajuster manuellement la mise au point.
C-AF+TR (Suivi AF)	Appuyez sur le déclencheur à mi-course pour faire la mise au point ; l'appareil photo suit et maintient alors la mise au point sur le sujet tant que vous maintenez le déclencheur appuyé à mi-course. <ul style="list-style-type: none">• La cible AF est affichée en rouge lorsque l'appareil photo ne parvient plus à suivre le sujet. Relâchez le déclencheur puis cadrez de nouveau le sujet et appuyez sur le déclencheur à mi-course.

- Il se peut que l'appareil photo ne parvienne pas à faire la mise au point si le sujet est faiblement éclairé, obscurci par du brouillard ou de la fumée, ou qu'il manque de contraste.
- Le Mode AF n'est pas disponible lorsqu'un objectif de système Four Thirds est utilisé.
- Le mode AF n'est pas disponible lorsque le cran de mise au point MF de l'objectif est enclenché sur MF.
- Si [MF], [C-AF] ou [C-AF+TR] est sélectionné dans le mode **P**, **A**, **S**, **M**, **B**, ou **ART**, l'obturateur peut être déclenché même si l'appareil photo n'a pas fait la mise au point.
- Lorsque [C-AF] ou [C-AF+TR] est sélectionné, maintenez le déclencheur enfoncé à mi-course quelques instants pour que l'appareil fasse la mise au point sur le sujet, puis appuyez sur le déclencheur jusqu'en fin de course pour prendre la photo.
- Si vous utilisez le zoom pendant la prise de vue séquentielle lorsque [C-AF] ou [C-AF+TR] est sélectionné, la mise au point pourrait s'écarter du sujet.
- Si vous prenez en photo une personne ayant un mouvement rapide en mode de prise de vue séquentielle lorsque [C-AF] est sélectionné, nous vous recommandons de sélectionner Priorité visage Off (P. 82).
- Si vous prenez en photo un sujet ayant un mouvement rapide en mode de prise de vue séquentielle lorsque [C-AF+TR] est sélectionné, la mise au point pourrait s'écarter du sujet.



- La méthode de mise au point peut être choisie dans le menu personnalisé .
 « AEL/AFL » (P. 155)

Choix du mode de mesure de la luminosité de l'appareil photo (Mesure)

Vous pouvez choisir le mode utilisé par l'appareil photo pour mesurer la luminosité des sujets.

- 1 Appuyez sur le bouton pour afficher le super panneau de commande LV.
- 2 Utilisez pour sélectionner [Mesure] puis appuyez sur le bouton .
- 3 Sélectionnez une option avec puis appuyez sur le bouton .



Mesure

Mesure ESP numérique	Mesure l'exposition dans 324 zones de l'image et optimise l'exposition de la scène actuelle ou du sujet du portrait (si une option différente de [OFF] est sélectionnée pour Priorité Visage)). Ce mode est recommandé pour l'utilisation générale.
Mesure à pondération centrale	Fournit la mesure moyenne entre l'éclairage du sujet et du fond, en plaçant plus de poids sur le sujet central.
Mesure spot	Mesure une petite zone (environ 2 % de l'image) avec l'appareil photo dirigé vers l'objet que vous souhaitez mesurer. L'exposition est ajustée en fonction de la luminosité du point mesuré.
Mesure spot (Haute lumière)	Augmente l'exposition de la mesure spot. Permet de garantir que les sujets lumineux apparaissent lumineux.
Mesure spot (Ombre)	Réduit l'exposition de la mesure spot. Permet de garantir que les sujets sombres apparaissent sombres.

Réglage de la couleur (WB (balance des blancs))

La balance des blancs (WB) garantit le fait que les objets blancs des images enregistrées par l'appareil photo apparaîtront blancs. [AUTO] convient dans la plupart des cas mais d'autres valeurs peuvent être sélectionnées en fonction de la source lumineuse lorsque [AUTO] ne parvient pas à produire les résultats souhaités ou que vous souhaitez introduire délibérément une nouvelle couleur dans vos images.

1 Appuyez sur le bouton **OK** pour afficher le super panneau de commande LV.

2 Utilisez **↑ ↓ < >** pour sélectionner Balance des blancs puis appuyez sur le bouton **OK**.

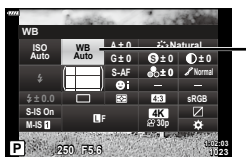

Balance des blancs

3 Sélectionnez une option avec **< >** puis appuyez sur le bouton **OK**.

- Appuyez sur le bouton **INFO** pour afficher les options Balance des blancs en une touche et Balance des blancs personnalisée.

Mode WB		Température chromatique	Conditions de lumière
Balance des blancs auto	AUTO	—	Utilisé pour la plupart des scènes normales (des scènes contenant des objets blancs ou proches du blanc) <ul style="list-style-type: none"> • Ce mode est recommandé dans la plupart des situations. • Vous pouvez choisir la balance des blancs utilisée sous un éclairage incandescent (P. 152).
Balance des blancs prédéfinie		5300 K	Pour une prise de vue en extérieur par une journée ensoleillée, ou pour capturer les rouges d'un coucher de soleil ou les couleurs d'un feu d'artifices
		7500 K	Pour une prise de vue en extérieur à l'ombre par une journée ensoleillée
		6000 K	Pour une prise de vue en extérieur lorsque le ciel est nuageux
		3000 K	Pour une prise de vue sous un éclairage par lampe à incandescence
		4000 K	Pour une prise de vue sous un éclairage fluorescent
		5500 K	Pour une prise de vue avec flash
Balance des blancs en une touche		Température chromatique définie par la WB Une Touche.	À choisir quand vous souhaitez définir la balance des blancs pour un sujet spécifique <ul style="list-style-type: none"> • La température chromatique est définie sur une valeur mesurée à partir d'un objet blanc sous l'éclairage qui sera utilisé sur la photographie finale (P. 95).
Balance des blancs personnalisée	CWB	2000 K–14000 K	Scènes dans lesquelles vous pouvez identifier la température chromatique appropriée <ul style="list-style-type: none"> • Choisissez une température chromatique.

■ Balance des blancs en une touche

Mesure la balance des blancs en cadrant une feuille de papier ou tout autre objet blanc sous l'éclairage qui sera utilisé dans la photographie finale. Utilisez cette option pour affiner la balance des blancs lorsqu'il est difficile d'obtenir les résultats souhaités avec la compensation de la balance des blancs ou les options de balance des blancs prédéfinies telles que ☀ (lumière du soleil) ou ☁ (temps couvert).

L'appareil photo enregistre la valeur mesurée pour être rappelée rapidement en cas de besoin.

- 1 Sélectionnez [WB1], [WB2], [WB3] ou [WB4] (balance des blancs en une touche 1, 2, 3 ou 4) puis appuyez sur le bouton **INFO**.
- 2 Photographiez une feuille de papier non colorée (blanche ou grise).
 - Cadrez le papier afin qu'il remplisse l'affichage et qu'aucune ombre ne soit projetée dessus.
 - L'écran de la balance des blancs en une touche s'affiche.
- 3 Sélectionnez [Oui] puis appuyez sur le bouton **OK**.
 - La nouvelle valeur est enregistrée dans une option de balance des blancs prédéfinie.
 - La nouvelle valeur est enregistrée jusqu'à ce qu'une nouvelle mesure de balance des blancs en une touche soit effectuée. Le fait d'éteindre l'appareil n'efface pas les données.

■ ^{WB}_{AUTO} Couleur chaude

Déterminez la manière dont l'appareil photo règle la balance des blancs pour les photos prises avec la balance des blancs auto sous un éclairage incandescent.











- 1 Après avoir sélectionné [AUTO], appuyez sur le bouton **INFO**.
 - Les options [Couleur chaude ^{WB}_{AUTO}] s'affichent.
- 2 Sélectionnez une option avec Δ ∇ \triangleleft \triangleright puis appuyez sur le bouton **OK**.

Off	L'appareil photo supprime les tons chauds produits par l'éclairage incandescent.
On	L'appareil photo conserve les tons chauds produits par l'éclairage incandescent.

Réglage précis de la balance des blancs (Compensation WB)

Vous pouvez régler et ajuster précisément les valeurs de compensation de la balance des blancs auto et de la balance des blancs prédéfinie.

Avant de commencer, choisissez l'option de balance des blancs à laquelle vous souhaitez apporter des modifications précises.  « Réglage de la couleur (WB (balance des blancs)) » (P. 94)

- 1 Appuyez sur le bouton  pour afficher le super panneau de commande LV.
- 2 Sélectionnez la compensation de la balance des blancs avec    puis appuyez sur le bouton .
- 3 Utilisez   pour choisir un axe.
- 4 Choisissez une valeur avec   puis appuyez sur le bouton .

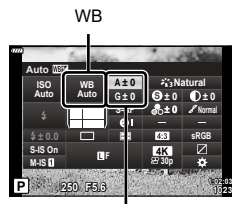

Compensation de la balance des blancs







A	Axe A (ambre-bleu)	Les valeurs positives ajoutent du rouge et les valeurs négatives ajoutent du bleu.
G	Axe G (vert-magenta)	Les valeurs positives ajoutent du vert et les valeurs négatives ajoutent du magenta.

- La sélection de [Réinitialiser] (basique) dans le Menu Prise de vue 1 ne réinitialise pas les valeurs sélectionnées.

Réduction des tremblements de l'appareil photo (Stabilisateur)

Vous pouvez réduire la quantité de tremblements de l'appareil photo se produisant lors des prises de vue dans les situations faiblement éclairées ou avec un grossissement important.

Le stabilisateur démarre lorsque vous appuyez sur le déclencheur à mi-course.

- 1 Appuyez sur le bouton  pour afficher le super panneau de commande LV.
- 2 Utilisez    pour sélectionner [Stabilisateur] puis appuyez sur le bouton .
- 3 Sélectionnez une option avec  puis appuyez sur le bouton .

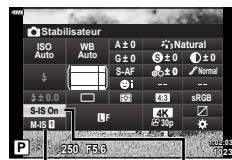

 Stabili-
sateur

 Stabili-
sateur

Format photo (S-IS)	S-IS Off	Le stabilisateur est désactivé.
	S-IS On	L'appareil photo détecte le sens de déplacement et applique la stabilisation d'image correspondante.
Vidéo (M-IS)	M-IS Off	Le stabilisateur est désactivé.
	M-IS 1	L'appareil photo utilise le déplacement du capteur et la détection électronique.
	M-IS 2	L'appareil photo utilise uniquement la correction par déplacement du capteur. La correction électronique n'est pas utilisée.

- Les bords de l'image sont rognés lorsque vous sélectionnez [M-IS 1], ce qui réduit la zone enregistrée.
- Le stabilisateur ne peut pas corriger les tremblements excessifs de l'appareil photo ni les tremblements produits lorsque la vitesse d'obturation est réglée sur la vitesse la plus lente. Dans ces cas-là, il est recommandé d'utiliser un trépied.
- Lorsque vous utilisez un trépied, réglez [Stabilisateur] sur [S-IS Désactivé]/[M-IS Off].
- Lorsque vous utilisez un objectif avec un commutateur pour la fonction de stabilisation d'image, la priorité est laissée au réglage effectué sur l'objectif.
- Vous pouvez remarquer un son ou une vibration de fonctionnement lorsque le stabilisateur est activé.

Utilisation d'un objectif différent des systèmes Micro Four Thirds/Four Thirds

Vous pouvez utiliser les informations de longueur focale pour réduire les tremblements de l'appareil photo lorsque vous prenez des clichés avec un objectif différent des systèmes Micro Four Thirds ou Four Thirds.

- Appuyez sur le bouton **INFO** après avoir sélectionné [Stabilisateur], utilisez Δ ∇ \triangleleft \triangleright pour sélectionner une longueur focale et appuyez sur le bouton \odot .
- Choisissez une longueur focale comprise entre 0,1 mm et 1000,0 mm.
- Choisissez la valeur correspondant à celle imprimée sur l'objectif.
- La sélection de [Réinitialiser] (basique) dans le Menu Prise de vue 1 ne réinitialise pas la longueur focale.

Réglage du choix du cadrage

Choisissez le rapport hauteur-largeur pour les images en fonction de votre intention, de vos objectifs d'impression ou autre. En plus du format standard (hauteur-largeur) de [4:3], l'appareil photo offre également les réglages [16:9], [3:2], [1:1] et [3:4].

- 1 Appuyez sur le bouton \odot pour afficher le super panneau de commande LV.
- 2 Utilisez Δ ∇ \triangleleft \triangleright pour sélectionner Choix cadrage puis appuyez sur le bouton \odot .
- 3 Utilisez \triangleleft \triangleright pour choisir une valeur puis appuyez sur le bouton \odot .

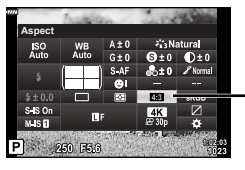







Choix cadrage

- Le choix du cadrage peut uniquement être défini pour les images fixes.
- Les images JPEG sont enregistrées avec le rapport hauteur-largeur sélectionné. Les images RAW ont la même taille que le capteur d'image et sont enregistrées avec le rapport hauteur-largeur 4:3, avec une étiquette indiquant le rapport sélectionné. Un rognage indiquant le rapport hauteur-largeur sélectionné est affiché lorsque les images sont consultées.

Options de fichier photo et de taille d'image







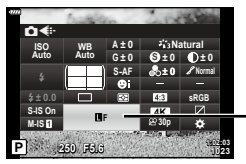







(Qualité d'image fixe,  )

Vous pouvez définir un mode de qualité d'image pour les images fixes. Sélectionnez une qualité adaptée à l'application (pour le traitement sur un PC, l'utilisation sur un site Web, etc.).

- 1 Appuyez sur le bouton  pour afficher le super panneau de commande LV.
- 2 Utilisez     pour sélectionner la qualité d'image fixe puis appuyez sur le bouton .



Qualité d'image fixe

- 3 Sélectionnez une option avec   puis appuyez sur le bouton .
 - Choisissez entre les modes JPEG (, ,  et ) et RAW. Choisissez une option JPEG+RAW pour enregistrer une image JPEG et une image RAW avec chaque cliché. Les modes JPEG combinent la taille d'image (,  et ) et le taux de compression (SF, F et N).
 - Lorsque vous voulez sélectionner une combinaison différente de , ,  et , modifiez les réglages [Régl ] (P. 152) dans Menu Personnalisé.











- Les fichiers RAW enregistrent les données d'image brutes à l'état non traité. Choisissez ce format (extension « .ORF ») pour les images qui seront améliorées ultérieurement.
 - Ils ne peuvent pas être affichés sur d'autres appareils photo ;
 - Ils peuvent être affichés sur des ordinateurs utilisant le logiciel de gestion d'images numériques Olympus Workspace Digital Photo Managing ;
 - Ils peuvent être enregistrés au format JPEG en utilisant l'option de retouche [Édit. données RAW] (P. 139) dans les menus de l'appareil photo

Taille d'image, fréquence d'image et compression

(Qualité vidéo,  )

Choisissez les options de qualité d'image disponibles pour l'enregistrement vidéo. Lorsque vous sélectionnez une option, déterminez comment la vidéo sera utilisée : par exemple, prévoyez-vous de la retoucher sur ordinateur ou sera-t-elle utilisée sur un site Web ?

- 1 Appuyez sur le bouton  pour afficher le super panneau de commande LV.
- 2 Utilisez     pour sélectionner la qualité d'image puis appuyez sur le bouton .
- 3 Utilisez   pour choisir une option puis appuyez sur le bouton .

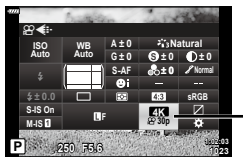













Qualité vidéo

















■ Options de qualité vidéo disponibles

Les options disponibles pour la qualité vidéo varient selon le mode Vidéo (P. 76) et les options sélectionnées pour [Taux compr. vidéo] et [Débit binaire vidéo] dans le menu Vidéo (P. 138).

- Lors de la prise de vidéos destinées à être regardées sur un téléviseur, choisissez une fréquence d'image correspondant à la norme vidéo utilisée dans l'appareil, sinon la vidéo ne sera pas lue correctement. Les normes vidéo varient selon le pays ou la région : certains utilisent NTSC, d'autres PAL.
 - Lors de la prise de vue pour un affichage sur des appareils NTSC, choisissez 60 p (30 p)
 - Lors de la prise de vue pour un affichage sur des appareils PAL, choisissez 50 p (25 p)





Les options suivantes sont disponibles lorsque la molette de mode est tournée sur une position autre que  :

Qualité vidéo	Composants de la qualité vidéo
 3840×2160 30 p	<p>Choisissez la combinaison de taille d'image, de débit binaire et de fréquence d'image de votre choix.</p>  <p>① Taille d'image 4K : 3840×2160 FHD : 1920×1080 HD : 1280×720</p> <p>② Débit binaire (taux de compression)**1 SF (Super Fine), F (Fine), N (Normal)</p> <p>③ Fréquence d'image 30 p (60 p), 25 p (50 p), 24 p</p>
 3840×2160 25 p	
 3840×2160 24 p	
 1920×1080 Super Fine 60 p	
 1920×1080 Super Fine 30 p	
 1280×720 Super Fine 30 p	
 1920×1080 Fine 60 p	
 1920×1080 Fine 30 p	
 1280×720 Fine 30 p	
 1920×1080 Normal 60 p	
 1920×1080 Normal 30 p	

Qualité vidéo	Composants de la qualité vidéo
 1280×720 Normal 30 p	<p>Choisissez la combinaison de taille d'image, de débit binaire et de fréquence d'image de votre choix.</p>  <p>① Taille d'image 4K : 3840×2160 FHD : 1920×1080 HD : 1280×720</p> <p>② Débit binaire (taux de compression)*1 SF (Super Fine), F (Fine), N (Normal)</p> <p>③ Fréquence d'image 30 p (60 p), 25 p (50 p), 24 p</p>
 1920×1080 Super Fine 50 p	
 1920×1080 Super Fine 25 p	
 1280×720 Super Fine 25 p	
 1920×1080 Fine 50 p	
 1920×1080 Fine 25 p	
 1280×720 Fine 25 p	
 1920×1080 Normal 50 p	
 1920×1080 Normal 25 p	
 1280×720 Normal 25 p	
 1920×1080 Super Fine 24 p	
 1280×720 Super Fine 24 p	
 1920×1080 Fine 24 p	
 1280×720 Fine 24 p	
 1920×1080 Normal 24 p	
 1280×720 Normal 24 p	



*1 Le débit binaire n'est pas modifiable lorsque la taille d'image est [4K].

Les options suivantes sont disponibles lorsque la molette de mode est tournée sur  et que [4K] est sélectionné pour le mode Vidéo *2:

Qualité vidéo	Composants de la qualité vidéo
 3840×2160 30 p	Choisissez la combinaison de taille d'image et de fréquence d'image de votre choix.  ① Taille d'image 4K : 3840×2160 ② Fréquence d'image 30 p, 25 p, 24 p
 3840×2160 25 p	
 3840×2160 24 p	

























*2 Le débit binaire n'est pas modifiable.

L'option suivante est disponible lorsque la molette de mode est tournée sur  et que [Ultra-rapide] est sélectionné pour le mode Vidéo *3:

Qualité vidéo	Composants de la qualité vidéo
 1280×720 Ultra-rapide 120 im/s	 ① Taille d'image HD : 1280×720 ② Vitesse de prise de vue 120 im/s

*3 La fréquence d'image et le débit binaire ne sont pas modifiables.

Les options suivantes sont disponibles lorsque la molette de mode est tournée sur  et que [Standard] est sélectionné pour le mode Vidéo :

Qualité vidéo	Composants de la qualité vidéo
 1920×1080 Super Fine 60 p	<p>Choisissez la combinaison de taille d'image, de débit binaire et de fréquence d'image de votre choix.</p> <div style="text-align: center;">  </div> <p>① Taille d'image FHD : 1920×1080 HD : 1280×720</p> <p>② Débit binaire (taux de compression) SF (Super Fine), F (Fine), N (Normal)</p> <p>③ Fréquence d'image 30 p (60 p), 25 p (50 p), 24 p</p>
 1920×1080 Super Fine 30 p	
 1280×720 Super Fine 30 p	
 1920×1080 Fine 60 p	
 1920×1080 Fine 30 p	
 1280×720 Fine 30 p	
 1920×1080 Normal 60 p	
 1920×1080 Normal 30 p	
 1280×720 Normal 30 p	
 1920×1080 Super Fine 50 p	
 1920×1080 Super Fine 25 p	
 1280×720 Super Fine 25 p	
 1920×1080 Fine 50 p	
 1920×1080 Fine 25 p	
 1280×720 Fine 25 p	
 1920×1080 Normal 50 p	
 1920×1080 Normal 25 p	
 1280×720 Normal 25 p	
 1920×1080 Super Fine 24 p	
 1280×720 Super Fine 24 p	
 1920×1080 Fine 24 p	
 1280×720 Fine 24 p	
 1920×1080 Normal 24 p	
 1280×720 Normal 24 p	

- Les vidéos sont stockées au format MPEG-4 AVC/H.264. La taille maximale de chaque fichier est limitée à 4 Go. La durée d'enregistrement maximale de chaque vidéo est limitée à 29 minutes.
- Selon le type de carte utilisée, l'enregistrement peut s'arrêter avant que la durée maximale soit atteinte.

Réglage de la sortie du flash (Commande d'intensité du flash)

La sortie du flash peut être réglée lorsque vous trouvez que votre sujet est surexposé ou sous-exposé alors que l'exposition du reste de l'image est idéale.

- 1 Appuyez sur le bouton **OK** pour afficher le super panneau de commande LV.
- 2 Utilisez **Δ ▽ ◀ ▶** pour sélectionner **[F2]** puis appuyez sur le bouton **OK**.
- 3 Utilisez **◀ ▶** pour choisir une valeur puis appuyez sur le bouton **OK**.

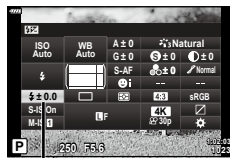

Commande d'intensité du flash

- Ce réglage n'a aucun effet lorsque le mode de commande du flash de l'unité de flash externe est défini sur MANUEL.
- Les modifications apportées à l'intensité du flash sur l'unité de flash externe sont ajoutées à celles effectuées avec l'appareil photo.

Options de traitement (Mode Image)

Choisissez comment les images sont traitées pendant la prise de vue pour améliorer la couleur, la tonalité et d'autres propriétés. Choisissez parmi les modes d'image prédéfinis en fonction de votre sujet ou de votre intention artistique. Le contraste, la netteté et d'autres réglages peuvent être ajustés séparément pour chaque mode. Vous pouvez également ajouter des effets artistiques à l'aide de filtres artistiques. Les filtres artistiques vous permettent d'ajouter des effets encadrés et d'autres effets similaires. Les ajustements des paramètres individuels sont enregistrés séparément pour chaque mode d'image et filtre artistique.



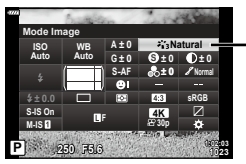





- Cet élément s'applique pendant la photographie fixe et l'enregistrement vidéo.
- 1 Appuyez sur le bouton **OK** pour afficher le super panneau de commande LV.
 - 2 Utilisez **Δ ▽ ◀ ▶** pour sélectionner Mode Image puis appuyez sur le bouton **OK**.
 - 3 Sélectionnez une option avec **◀ ▶** puis appuyez sur le bouton **OK**.



Mode Image

- Les options disponibles pour le Mode Image varient selon le mode de prise de vue.

■ Options du mode Image

 i-Enhance	L'appareil photo ajuste les couleurs et le contraste pour obtenir les meilleurs résultats selon le type de sujet (P. 111).
 Coloré	À choisir pour des couleurs vives.
 Naturel	À choisir pour des couleurs naturelles.
 Doux	À choisir pour des images qui seront retouchées ultérieurement.
 Portrait	Pour améliorer la carnation.
 Monochrome	Pour enregistrer les images en monochrome. Vous pouvez appliquer des effets de filtre couleur et choisir une teinte (P. 110).
 Perso	Pour ajuster les paramètres du mode Image afin de créer une version personnalisée d'un mode d'image sélectionné.
 e-Portrait	Textures de peau douces.
 Créateur couleur	Pour régler les nuances et la couleur afin de les adapter à votre intention artistique (P. 106).
ART 1 Pop art*1	Utilisez les réglages Filtre artistique. Des effets artistiques peuvent également être utilisés.
ART 2 Soft focus*1	
ART 3 Ton neutre&lumineux	
ART 4 Tonalité lumineuse	
ART 5 Film grain noir&blanc	
ART 6 Sténopé*1	
ART 7 Diorama	
ART 8 Traitement croisé*1	
ART 9 Sépia	
ART 10 Ton dramatique	
ART 11 Feutre	
ART 12 Aquarelle	
ART 13 Vintage	
ART 14 Couleur partielle*2	
ART 15 Traitement sans blanchiment	
ART 16 Film instantané*1	
MONO 1 Profil MONO 1*3	Choisissez les options de traitement des images monochromes. Par ailleurs, vous pouvez utiliser chaque contrôle de profil (P. 46).
MONO 2 Profil MONO 2*3	
MONO 3 Profil MONO 3*3	
MONO 4 Profil MONO 4*3	
COULEUR 1 Profil couleur 1*3	Choisissez les options de traitement des images en couleur. Par ailleurs, vous pouvez utiliser chaque contrôle de profil (P. 51).
COULEUR 2 Profil couleur 2*3	
COULEUR 3 Profil couleur 3*3	
COULEUR 4 Profil couleur 4*3	

*1 Une fois que vous avez choisi [Pop art I/II], [Soft focus], [Sténopé I/II/III], [Traitement croisé I/II] ou [Film instantané] avec les boutons <◀▶>, appuyez sur le bouton **INFO** pour afficher le curseur pour le réglage fin (P. 73).

*2 Une fois que vous avez choisi [Couleur partielle I/II/III] avec <◀▶>, appuyez sur le bouton **INFO** pour afficher le cercle de couleurs (P. 73).

*3 Vous pouvez sélectionner ces options lorsque le sélecteur de contrôle du profil est en position COLOR/MONO.

Réglage de la couleur globale (Créateur couleur)

La couleur globale de l'image peut être ajustée à l'aide d'une combinaison de 30 nuances et de 8 niveaux de saturation.

- Le réglage n'est peut-être pas disponible dans certains modes de prise de vue et modes d'image.

- Appuyez sur le bouton **OK** pour afficher le super panneau de commande LV.

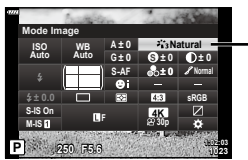

Mode Image

- Utilisez **Δ** **∇** **◀▶** pour sélectionner Mode Image puis appuyez sur le bouton **OK**.
- Sélectionnez **☺** (Créateur couleur) avec les boutons **◀▶** puis appuyez sur le bouton **INFO**.

- Ajustez la saturation et la nuance.

- Faites tourner la molette avant pour régler la nuance.
- Faites tourner la molette arrière pour régler la saturation.
- Pour restaurer les valeurs par défaut, maintenez le bouton **OK** enfoncé.



- Appuyez sur le bouton **OK** pour enregistrer les modifications.

- Vous pouvez également enregistrer les modifications en enfonçant le déclencheur à mi-course.
- Les photos sont enregistrées au format RAW+JPEG lorsque vous avez sélectionné la qualité d'image [RAW] (P. 98).
- Les images prises à l'aide de [Multi exposition] (P. 133) sont enregistrées avec le réglage [Natural].

Réglage précis de la netteté (Netteté)

Réglez la netteté de l'image. Des contours peuvent être accentués pour une image nette et précise. Les réglages sont enregistrés séparément pour chaque mode d'image.

- Le réglage n'est peut-être pas disponible dans certains modes de prise de vue et modes d'image.

- Appuyez sur le bouton **OK** pour afficher le super panneau de commande LV.
- Utilisez **Δ ▽ ◀ ▶** pour sélectionner [Netteté] puis appuyez sur le bouton **OK**.
- Utilisez **◀ ▶** pour choisir une valeur puis appuyez sur le bouton **OK**.

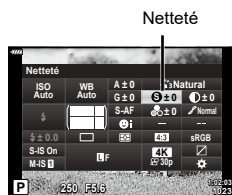

Réglage précis du contraste (Contraste)

Réglez le contraste de l'image. L'augmentation du contraste accroît la différence entre les zones plus claires et plus sombres pour une image plus intense, de meilleure qualité. Les réglages sont enregistrés séparément pour chaque mode d'image.

- Le réglage n'est peut-être pas disponible dans certains modes de prise de vue et modes d'image.

- Appuyez sur le bouton **OK** pour afficher le super panneau de commande LV.
- Utilisez **Δ ▽ ◀ ▶** pour sélectionner [Contraste] puis appuyez sur le bouton **OK**.
- Utilisez **◀ ▶** pour choisir une valeur puis appuyez sur le bouton **OK**.

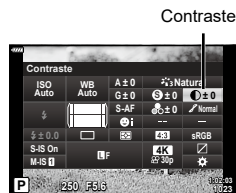

Réglage précis de la saturation (Saturation)

Ajustez la saturation des couleurs. L'augmentation de la saturation rend les images plus vives. Les réglages sont enregistrés séparément pour chaque mode d'image.

- Le réglage n'est peut-être pas disponible dans certains modes de prise de vue et modes d'image.

- Appuyez sur le bouton **OK** pour afficher le super panneau de commande LV.
- Utilisez **Δ ▽ ◀ ▶** pour sélectionner [Saturation] puis appuyez sur le bouton **OK**.
- Utilisez **◀ ▶** pour choisir une valeur puis appuyez sur le bouton **OK**.

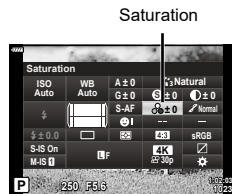

Ajouter un effet grain film au profil Monochrome

(Effet grain film)

Un effet similaire au grain visible dans les vidéos en noir et blanc peut être ajouté au mode Image [Profil MONO 1/2/3/4] (P. 104) pour être utilisé ultérieurement.

- Vous pouvez sélectionner ces options lorsque le sélecteur de contrôle du profil est en position COLOR/MONO.

- 1 Appuyez sur le bouton **OK** pour afficher le super panneau de commande LV.
- 2 Utilisez **Δ ▽ ◀ ▶** pour sélectionner Mode Image puis appuyez sur le bouton **OK**.
- 3 Utilisez **◀ ▶** pour sélectionner une option entre [Mono1] et [Mono4], puis appuyez sur le bouton **OK**.

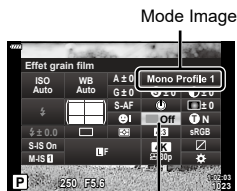

Effet grain film

- 4 Appuyez de nouveau sur le bouton **OK**, utilisez **Δ ▽ ◀ ▶** pour sélectionner Effet grain film, puis appuyez sur le bouton **OK**.
- 5 Sélectionnez une option en utilisant **◀ ▶** puis appuyez sur le bouton **OK**.

Effet grain film désactivé	Effet grain film non appliqué.
Effet grain film faible	Ajouter un effet de grain fin aux images.
Effet grain film moyen	Ajouter un effet de grain entre « faible » et « élevé » aux images.
Effet grain film élevé	Ajouter un effet de grain grossier aux images.

- Les effets de grain film ne peuvent pas être prévisualisés dans la vue en direct.

Ajustez la luminosité des couleurs et les ombres. Rendez les images plus proches de ce que vous envisagez, par exemple en éclaircissant toute l'image. Les réglages sont enregistrés séparément pour chaque mode d'image.

- Le réglage n'est peut-être pas disponible dans certains modes de prise de vue et modes d'image.

- Appuyez sur le bouton **OK** pour afficher le super panneau de commande LV.
- Utilisez **Δ ▽ <D>** pour sélectionner [Luminosité] puis appuyez sur le bouton **OK**.
- Utilisez **<D>** pour choisir une option puis appuyez sur le bouton **OK**.

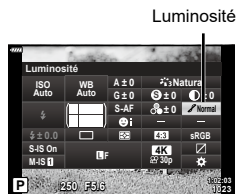

Auto (Ombre ajust)	Divise l'image en plusieurs zones détaillées et règle la luminosité séparément pour chaque zone. Cette option est efficace pour les images possédant des zones à fort contraste dans lesquelles les blancs sont trop lumineux ou les noirs trop sombres.
Normale (Luminosité standard)	Ombre optimal. Recommandé dans la plupart des cas.
Haute (Haute luminosité)	Utilise une tonalité adaptée pour un sujet lumineux.
Faible (Basse luminosité)	Utilise une tonalité adaptée pour un sujet sombre.

Application d'effets de filtre aux images monochromes

(Filtre couleur)

Des effets de filtre couleur peuvent être ajoutés lorsque [Monochrome], [Film grain noir&blanc] ou [Ton dramatique] est sélectionné pour un mode d'image (P. 104). Selon la couleur du sujet, des effets de filtre couleur peuvent rendre des sujets plus clairs ou améliorer le contraste. L'orange ajoute plus de contraste que le jaune, le rouge plus de contraste que l'orange. Le vert est un choix adapté pour les portraits, etc.

- Appuyez sur le bouton **OK** pour afficher le super panneau de commande LV.
- Utilisez **Δ ▽ <D>** pour sélectionner Mode Image puis appuyez sur le bouton **OK**.
- Utilisez **<D>** pour sélectionner **M** (Monochrome), **ARB / ARB** (Film grain noir&blanc I/II) ou **ARB** (Ton dramatique II), puis appuyez sur le bouton **OK**.

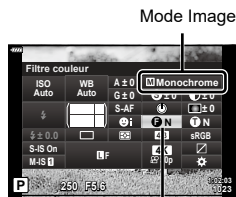

Filtre couleur

- Appuyez de nouveau sur le bouton **OK**, utilisez **Δ ▽ <D>** pour sélectionner Filtre couleur, puis appuyez sur le bouton **OK**.
- Sélectionnez une option en utilisant **<D>** puis appuyez sur le bouton **OK**.

N:Aucun	Crée une image en noir et blanc standard.
Ye:Jaune	Reproduit un nuage blanc clairement défini sur un ciel bleu naturel.
Or:Orange	Accentue légèrement les couleurs des ciels bleus et couchers de soleil.
R:Rouge	Accentue fortement les couleurs des ciels bleus et la luminosité du feuillage cramioisi.
G:Vert	Accentue fortement les couleurs des lèvres rouges et des feuilles vertes.

Réglage de la tonalité des images monochromes

(Couleur monochrome)

Ajoutez une teinte aux images en noir et blanc dans le mode Image [Monochrome], [Film grain noir&blanc], [Ton dramatique] ou [Profil MONO 1/2/3/4] (P. 104).

- 1 Appuyez sur le bouton **OK** pour afficher le super panneau de commande LV.
- 2 Utilisez **Δ ▽ ◀ ▶** pour sélectionner Mode Image puis appuyez sur le bouton **OK**.
- 3 Utilisez **◀ ▶** pour sélectionner **M** (Monochrome), **ART** / **ART** (Film grain noir&blanc I/II), **ART** / **ART** (Ton dramatique II) ou [MONO 1/2/3/4], puis appuyez sur le bouton **OK**.

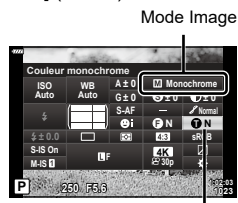

Couleur monochrome

- 4 Appuyez de nouveau sur le bouton **OK**, utilisez **Δ ▽ ◀ ▶** pour sélectionner Couleur monochrome, puis appuyez sur le bouton **OK**.
- 5 Sélectionnez une option en utilisant **◀ ▶** puis appuyez sur le bouton **OK**.

N:Normal	Crée une image en noir et blanc standard.
S:Sépia	Cliché en monochrome avec une teinte sépia.
B:Bleu	Cliché en monochrome avec une teinte bleutée.
P:Violet	Cliché en monochrome avec une teinte violacée.
G:Vert	Cliché en monochrome avec une teinte verdâtre.

Réglage des effets i-Enhance

(Effet)

Choisissez la force de l'effet i-Enhance lorsque [i-Enhance] est sélectionné pour le mode Image (P. 104).

- 1 Appuyez sur le bouton **OK** pour afficher le super panneau de commande LV.
- 2 Utilisez **Δ ▽ <|>** pour sélectionner Mode Image puis appuyez sur le bouton **OK**.
- 3 Utilisez **<|>** pour sélectionner  (i-Enhance) puis appuyez sur le bouton **OK**.

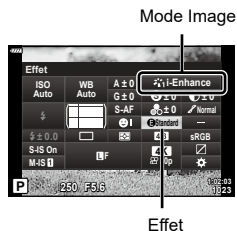

- 4 Appuyez de nouveau sur le bouton **OK**, utilisez **Δ ▽ <|>** pour sélectionner Effet, puis appuyez sur le bouton **OK**.
- 5 Sélectionnez une option en utilisant **<|>** puis appuyez sur le bouton **OK**.

③ Faible (Effet: Faible)	Ajoute un effet i-Enhance faible aux images.
③ Standard (Effet: Standard)	Ajoute un effet i-Enhance situé entre « faible » et « élevé » aux images.
③ Élevé (Effet: Élevé)	Ajoute un effet i-Enhance élevé aux images.

Réglage du format de reproduction des couleurs (Espace couleur)

Vous pouvez sélectionner un format pour vous assurer que les couleurs soient correctement reproduites lorsque les images prises sont générées sur un écran ou avec une imprimante. Cette option est équivalente à [Espace couleur] (P. 152) dans le Menu Personnalisé.

- 1 Appuyez sur le bouton **OK** pour afficher le super panneau de commande LV.
- 2 Utilisez **Δ ▽ <|>** pour sélectionner [Espace couleur] puis appuyez sur le bouton **OK**.
- 3 Utilisez **<|>** pour choisir une option puis appuyez sur le bouton **OK**.

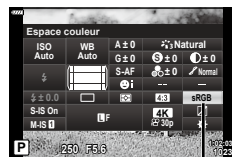

sRGB	Il s'agit du spectre de couleur standard stipulé pour les systèmes Windows. Il est largement pris en charge par les écrans, imprimantes, appareils photos numériques et applications informatiques. Ce réglage est recommandé dans la plupart des cas.
AdobeRGB	Spectre couleur standard défini par Adobe Systems Inc. Il peut reproduire une gamme plus riche de couleurs que sRGB. Une reproduction fidèle des couleurs n'est disponible qu'avec des logiciels et du matériel (écrans, imprimantes, etc.) compatibles avec cette norme. Un tiret bas (« _ ») apparaît au début du nom de fichier (p. ex. « _xxx0000.jpg »).

- [AdobeRGB] n'est pas disponible en mode **AUTO** (, P. 54), **ART** (P. 70), **SCN** (P. 56), **ADP** (P. 60) ou Vidéo () (P. 75).

Modification de la luminosité des ombres et hautes lumières (Vérif haute lum&ombre)

Réglez la luminosité séparément pour les hautes lumières, les demi-tons et les ombres. Vous aurez une meilleure maîtrise de l'exposition qu'avec la compensation de l'exposition seule. Vous pouvez assombrir les hautes lumières et éclaircir les ombres de manière sélective.

- Le réglage n'est peut-être pas disponible dans certains modes de prise de vue.

- Appuyez sur le bouton **OK** pour afficher le super panneau de commande LV.
- Utilisez **Δ ▽ < >** pour sélectionner [Vérif haute lum&ombre] puis appuyez sur le bouton **OK**.

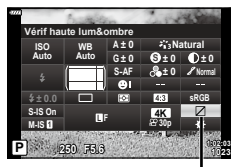

Vérif haute lum&ombre

- Appuyez sur le bouton **INFO** pour choisir la gamme de teinte souhaitée.
 - La gamme de teinte change à chaque fois que vous appuyez sur le bouton.

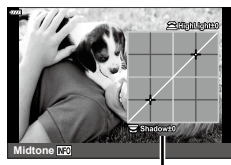

Gamme de teinte sélectionnée

- Faites tourner les molettes pour choisir le réglage souhaité.
 - [Hi. & Sh.] (Haute lum&ombre) sélectionné**
Réglez les hautes lumières à l'aide de la molette avant et les ombres à l'aide de la molette arrière.
 - [Midtone] sélectionné**
Utilisez la molette avant ou arrière.
 - Maintenez le bouton **OK** enfoncé pour restaurer la courbe par défaut.

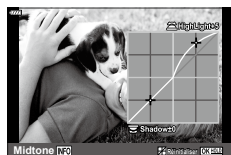

- Appuyez sur le bouton **OK** pour enregistrer les modifications.
 - Vous pouvez également enregistrer les modifications en enfonçant le déclencheur à mi-course.

Attribution de fonctions aux boutons (Touche Fonction)

D'autres rôles peuvent être attribués aux boutons à la place des fonctions existantes.

■ Commandes personnalisables

Bouton	Par défaut
Fonction	AEL/AFL
Fonction	REC

Pour changer la fonction attribuée à un bouton, suivez les étapes ci-dessous.

- 1 Appuyez sur le bouton pour afficher le super panneau de commande LV.
- 2 Utilisez pour sélectionner [Touche Fonction] puis appuyez sur le bouton .
 - L'élément [Touche Fonction] du menu Personnalisé s'affiche.
 - Vous pouvez également accéder à [Touche Fonction] à partir des menus (P. 130, 149).
- 3 Utilisez pour sélectionner le bouton souhaité puis appuyez sur .
- 4 Utilisez pour sélectionner la fonction souhaitée puis appuyez sur le bouton .
- 5 Appuyez de nouveau sur le bouton pour quitter.























Touche Fonction



- Les fonctions attribuées aux boutons peuvent ne pas être disponibles dans certains modes.
- Les options disponibles varient selon le mode actif.

■ Rôles disponibles

 (AEL/AFL)	Appuyez sur le bouton pour utiliser le verrou EA ou AF. La fonction change selon le réglage [AEL/AFL] (P. 155). Lorsque vous avez sélectionné AEL, appuyez une fois sur le bouton pour verrouiller l'exposition et afficher  sur l'écran. Appuyez une nouvelle fois sur le bouton pour annuler le verrou.
 REC	Appuyez sur le bouton pour enregistrer une vidéo.
 (Prévisu.)	L'ouverture s'arrête à la valeur sélectionnée lorsque vous appuyez sur le bouton.
 (balance des blancs en une touche)	Appuyez sur le déclencheur en même temps que vous appuyez sur ce bouton pour acquérir la valeur de la balance des blancs (P. 95). Sélectionnez le nombre souhaité et appuyez sur le bouton  pour enregistrer cette valeur.
 (Zone AF perso.)	Appuyez sur le bouton pour choisir la cible AF (P. 81).
MF	Appuyez sur le bouton pour choisir le mode [MF]. Appuyez de nouveau sur le bouton pour rétablir le mode AF précédemment sélectionné. Le mode de mise au point peut également être sélectionné en maintenant le bouton enfoncé et en tournant une molette.
 (Compensation de l'exposition)	Appuyez sur le bouton pour régler la compensation de l'exposition. Dans les modes P , A , S , ART ,  et Vidéo, vous pouvez régler la compensation de l'exposition en appuyant sur le bouton et en utilisant  ou la molette avant ou arrière pour choisir la valeur souhaitée. Dans le mode M , vous pouvez régler la vitesse d'obturation ou l'ouverture en appuyant sur le bouton et en utilisant    ou la molette avant ou arrière pour choisir les valeurs de votre choix. Dans le mode B , vous pouvez alterner entre la photographie Bulb/Time et la photographie composite en direct en appuyant sur le bouton et en utilisant la molette arrière ou   , ou en utilisant la molette avant ou  , pour choisir les valeurs d'ouverture de votre choix.
 (Téléconvertisseur num)	Appuyez sur le bouton pour définir le zoom numérique sur [On] ou [Off] (P. 132).
 (Gros plan)	Appuyez sur le bouton pour afficher le cadre de grossissement puis appuyez de nouveau pour grossir l'image. Maintenez enfoncé le bouton pour annuler l'affichage grossi.
Intensification	Appuyez sur le bouton pour activer ou désactiver l'affichage de l'intensification. Lorsque l'intensification est affichée, l'histogramme et l'affichage des ombres/lumières ne sont pas disponibles (P. 155).
 (Basculer verrou )	Maintenez enfoncé le bouton pour activer et désactiver l'utilisation de l'écran tactile.
Off	La commande n'est pas utilisée.

■ Verrouillage de l'exposition (Verrou EA)

Vous pouvez verrouiller l'exposition en appuyant sur le bouton **AEL/AFL**. Vous pouvez l'utiliser lorsque vous souhaitez régler la mise au point et l'exposition séparément ou lorsque vous voulez prendre plusieurs images avec la même exposition.

- Si vous appuyez une fois sur le bouton auquel **AFL** a été attribué, l'exposition est verrouillée et **AEL** s'affiche.  « AEL/AFL » (P. 155)
- Appuyez une nouvelle fois sur le bouton auquel **AFL** a été attribué pour débloquer le verrou EA.
- Le verrou est débloqué si vous utilisez la molette de sélection du mode, le sélecteur de contrôle du profil, le bouton **MENU** ou le bouton **OK**.

Zoomer AF sur l'image/zoomer AF (Super AF spot)

Vous pouvez effectuer un zoom avant pendant la prise de vue. Pour une meilleure précision pendant la mise au point, effectuez un zoom avant sur la zone de mise au point. À des rapports de zoom plus élevés, vous pouvez utiliser la mise au point sur des zones plus petites que la cible de mise au point standard. Vous pouvez repositionner la zone de mise au point comme vous le souhaitez pendant le zoom.

- Pour utiliser Super AF spot, vous devez d'abord attribuer **[Q]** à un bouton avec [Touche Fonction] (P. 113).



1 Appuyez sur le bouton auquel **[Q]** (Gros plan) a été attribué.

- Le cadre de zoom s'affiche.
- Le cadre est affiché à la même position que la cible la plus récemment utilisée pour la mise au point automatique.

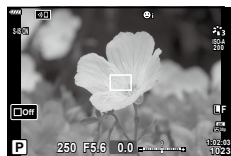

2 Utilisez **Δ ▽ < ▷** pour positionner le cadre de zoom.

- Pour recentrer le cadre, maintenez enfoncé le bouton **OK**.

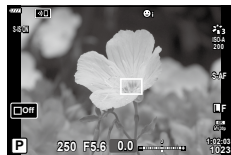

3 Ajustez la taille du cadre de zoom pour choisir le rapport de zoom.

- Appuyez sur le bouton **INFO** puis utilisez les boutons **Δ ▽** ou la molette avant ou arrière pour ajuster la taille du cadre de zoom.
- Appuyez sur le bouton **OK** pour accepter et quitter.



4 Appuyez de nouveau sur le bouton auquel [Q] a été attribué.

- L'appareil photo applique un zoom sur la zone sélectionnée de manière à ce qu'elle remplisse l'écran.
- Utilisez la molette avant ou arrière pour faire un zoom avant ou arrière.
- Vous pouvez également faire défiler l'affichage en utilisant les boutons $\Delta \nabla \langle \rangle$.
- Dans le mode **M** ou **B**, vous pouvez appuyer sur le bouton **INFO** pendant le zoom pour choisir l'ouverture ou la vitesse d'obturation.
- Appuyez sur le bouton **Q** pour revenir au cadre de zoom.
- Appuyez sur le bouton **OK** pour arrêter le zoom de mise au point.
- Vous pouvez également arrêter le zoom de mise au point en maintenant enfoncé le bouton **Q**.



Écran de réglage de l'exposition pour le mode **M/B**

5 Enfoncez le déclencheur à mi-course pour faire la mise au point pendant la mise au point automatique.

- Le zoom de mise au point ne s'applique qu'à l'écran. Les photos prises avec l'appareil photo ne sont pas affectées.











- Les commandes tactiles peuvent être utilisées pour le zoom de mise au point.



« Prise de vue avec opérations sur l'écran tactile » (P. 32)

Choisir un mode d'exposition (Mode (Modes d'exposition vidéo))

Réglez l'ouverture et la vitesse d'obturation en fonction de l'intention artistique souhaitée. Cette option entre en effet lorsque la molette de sélection du mode est réglée sur .

- 1 Faites pivoter la molette de sélection du mode sur .
- 2 Appuyez sur le bouton  et utilisez   pour sélectionner le mode Vidéo (exposition).
- 3 Utilisez   pour choisir une valeur puis appuyez sur le bouton .



Mode Vidéo (exposition)

P	L'exposition est automatiquement ajustée en réponse à la luminosité du sujet. Utilisez la molette avant pour régler la compensation de l'exposition.
A	La représentation du fond est modifiée en réglant l'ouverture. Utilisez la molette avant pour régler la compensation de l'exposition et la molette arrière pour régler l'ouverture.
S	La vitesse d'obturation affecte la manière dont le sujet est représenté. Utilisez la molette avant pour régler la compensation de l'exposition et la molette arrière pour régler la vitesse d'obturation.
M	L'ouverture et la vitesse d'obturation peuvent être réglées manuellement. Utilisez la molette avant pour sélectionner la valeur d'ouverture et la molette arrière pour sélectionner la vitesse d'obturation.

- Dans le mode **P**, **A** ou **S**, la sensibilité ISO est verrouillée sur [AUTO].
- Dans le mode **M**, la sensibilité ISO peut uniquement être réglée manuellement sur des valeurs comprises entre 200 et 6400.
- Dans le mode **S** ou **M**, la vitesse d'obturation peut être définie sur des valeurs comprises entre 1/24 s et 1/4000 s.
- Les cadres flous provoqués par des facteurs comme le déplacement du sujet pendant la prise de vue peuvent être réduits en sélectionnant la vitesse d'obturation la plus rapide.
- La valeur minimale de la vitesse d'obturation change en fonction de la fréquence d'image du mode d'enregistrement vidéo.



- Vous pouvez choisir les fonctions exécutées par les molettes avant et arrière.  [Fonction molette/pavé] (P. 149)

3 Lecture

Affichage des informations pendant la lecture

Informations de l'image lue

Affichage simplifié

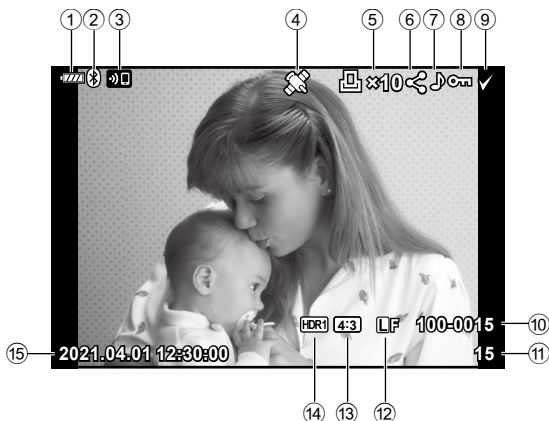

Affichage général

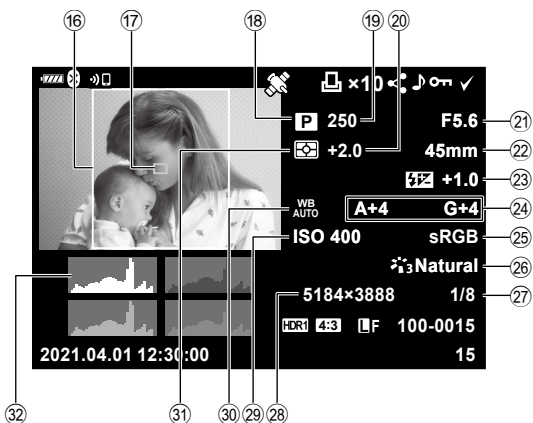

- | | |
|---|--|
| ① Niveau de la batterie.....P. 22 | ⑩ Délimitation du format.....P. 97 |
| ② État de la connexion
Bluetooth ®.....P. 159–169 | ⑪ Collimateur AF.....P. 82 |
| ③ Connexion LAN sans fil.....P. 159–169 | ⑫ Mode de prise de vue.....P. 29 – 75 |
| ④ Informations GPS incluses.....P. 167 | ⑬ Vitesse d'obturation.....P. 35 – 41 |
| ⑤ Demande d'impression
Nombre d'impressions.....P. 125 | ⑭ Compensation de l'exposition.....P. 80 |
| ⑥ Partage ordres.....P. 124 | ⑮ Valeur d'ouverture.....P. 35 – 41 |
| ⑦ Enregistrement sonore.....P. 126 | ⑯ Longueur focale |
| ⑧ Mode protégé.....P. 123 | ⑰ Commande d'intensité du flash.....P. 104 |
| ⑨ Image sélectionnée.....P. 124 | ⑱ Compensation de la balance
des blancs.....P. 96 |
| ⑩ Numéro de fichier.....P. 153 | ⑲ Espace couleur.....P. 111 |
| ⑪ Numéro d'image | ⑳ Mode Image.....P. 104, 132 |
| ⑫ Qualité d'image.....P. 98 | ㉑ Taux de compression.....P. 158 |
| ⑬ Rapport hauteur-largeur.....P. 97 | ㉒ Taille image.....P. 158 |
| ⑭ Image HDR.....P. 64 | ㉓ Sensibilité ISO.....P. 83 |
| ⑮ Date et heure.....P. 23 | ㉔ Balance des blancs.....P. 94 |
| | ㉕ Mode Mesure.....P. 93 |
| | ㉖ Histogramme.....P. 28 |

Modifier l'affichage des informations

Vous pouvez modifier les informations affichées pendant la lecture en appuyant sur le bouton **INFO**.

Bouton **INFO**

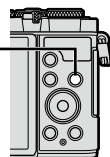

Image seule

INFO





Affichage général









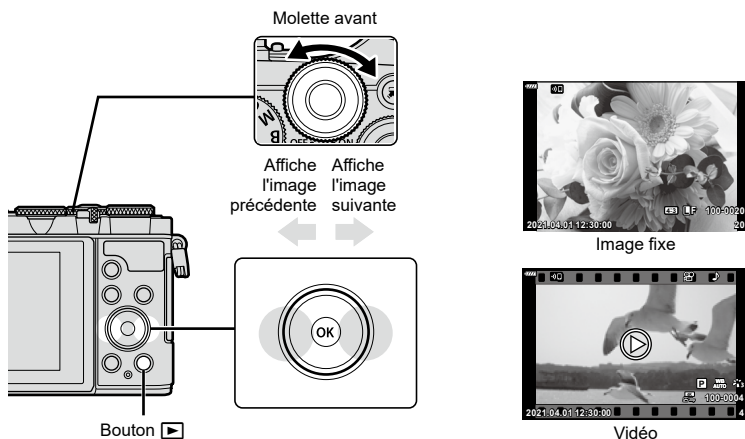









- Vous pouvez ajouter un histogramme et les informations d'ombres et lumières à celles affichées pendant la lecture. [Info] (P. 156)

Affichage des photographies et vidéos



1 Appuyez sur le bouton .

- Une photographie ou une vidéo s'affiche.
- Sélectionnez la photographie ou la vidéo de votre choix avec la molette avant ou les boutons  .
- Pour revenir au mode de prise de vue, appuyez sur le déclencheur à mi-course ou sur le bouton .





Molette arrière	Zoom avant () / Index ()
Molette avant	Précédent () / Suivant () Opération également disponible pendant la lecture de gros plans.
Pavé fléché () () () ()	Lecture image par image : affiche l'image suivante () / affiche l'image précédente () / avance de 10 images () / recule de 10 images () Lecture macro : modification de la position du gros plan Vous pouvez afficher l'image suivante () ou précédente () pendant la lecture macro en appuyant sur le bouton INFO . Lecture Index/Calendrier : sélectionner l'image
Bouton INFO	Afficher les informations de l'image
Bouton  ()	Sélectionner les images à partager (P. 124)
Bouton AEL/AFL	Protéger l'image (P. 123)
Bouton 	Supprimer une image (P. 123)
Bouton 	Voir les menus (pendant la lecture Calendrier, appuyez sur ce bouton pour passer en lecture image par image)

Trouver rapidement des images (Lecture Index et Calendrier)

- Pendant la lecture image par image, faites tourner la molette arrière sur  (☺) pour passer à l'affichage par index. Continuez à la tourner pour passer à l'affichage calendaire.
- Faites tourner la molette arrière sur  (☺) pour revenir à la lecture image par image.





- Vous pouvez modifier le nombre d'images de l'affichage par index.  [Réglages ] (P. 156)



- Les commandes tactiles peuvent également être utilisées (P. 128).

Zoom avant (Zoom de lecture)





Pendant la lecture image par image, faites tourner la molette arrière sur  (☺) pour effectuer un zoom avant. Faites-la tourner sur  (☺) pour revenir à la lecture image par image.







- Les commandes tactiles peuvent également être utilisées (P. 128).

Pivotement d'images (Pivoter)

Choisissez si vous voulez faire pivoter les photographies.

- 1 Lisez une nouvelle fois la photographie et appuyez sur le bouton .
- 2 Sélectionnez [Pivoter] et appuyez sur le bouton .
- 3 Appuyez sur  pour faire pivoter l'image dans le sens inverse des aiguilles d'une montre, sur  pour la faire pivoter dans le sens des aiguilles d'une montre ; l'image pivote à chaque fois que vous appuyez sur le bouton.
 - Appuyez sur le bouton  pour enregistrer les réglages et quitter.
 - L'image pivotée est enregistrée avec son orientation actuelle.
 - Les vidéos et images protégées ne peuvent pas pivoter.



- L'appareil photo peut être configuré pour faire pivoter automatiquement des images en orientation Portrait pendant la lecture.  Menu Lecture  > [] (P. 139)
[Pivoter] n'est pas disponible lorsque [Off] est sélectionné pour [].

Affichage des images dans un diaporama



Cette fonction affiche les images enregistrées sur la carte une par une.

- 1 Appuyez sur le bouton **OK** dans l'affichage de lecture.
- 2 Sélectionnez **[L]** et appuyez sur le bouton **OK**.



- 3 Ajustez les réglages.

Démarrer	Démarre le diaporama. Les images sont affichées dans l'ordre, en commençant par l'image active.
BGM	Définit [On] ou [Off].
Diapositive	Définit le type de données à lire.
Intervalle diaporama	Choisit une durée d'affichage comprise entre 2 et 10 secondes pour chaque diapositive.
Intervalle vidéo	Sélectionnez [Complet] pour lire la totalité de chaque clip vidéo dans le diaporama ou sur [Court] pour lire uniquement le début de chaque clip vidéo.

- 4 Sélectionnez [Démarrer] et appuyez sur le bouton **OK**.
 - Le diaporama démarre.
 - Appuyez sur $\Delta \nabla$ pendant le diaporama pour régler le volume général du haut-parleur de l'appareil photo. Appuyez sur $\langle \triangleright$ lorsque l'indicateur de réglage du volume est affiché pour régler la balance entre le son enregistré avec l'image ou la vidéo et la musique de fond.
 - Appuyez sur le bouton **OK** pour arrêter le diaporama.

Regarder des vidéos

Sélectionnez une vidéo et appuyez sur le bouton **OK** pour afficher le menu de lecture. Sélectionnez [Lecture vidéo] et appuyez sur le bouton **OK** pour commencer la lecture. Faites une avance rapide ou un retour rapide avec **</>**. Appuyez de nouveau sur le bouton **OK** pour mettre la lecture en pause. Pendant la mise au pause de la lecture, utilisez **Δ** pour afficher la première image et **∇** pour afficher la dernière image. Utilisez **</>** ou la molette avant pour afficher l'image précédente ou suivante. Appuyez sur le bouton **MENU** pour arrêter la lecture.

- Utilisez **Δ** **∇** pour régler le volume pendant la lecture vidéo.



- Les commandes tactiles peuvent également être utilisées (P. 128).

Affichage de vidéos de 4 Go ou plus

La taille de fichier des longues vidéos peut dépasser 4 Go. Les vidéos dont la taille de fichier dépasse 4 Go sont enregistrées sur plusieurs fichiers. Les fichiers peuvent être lus dans une seule vidéo.

1 Affichez une longue vidéo que vous souhaitez lire et appuyez sur le bouton **OK**.

[Lire depuis le début] :	Lit une vidéo divisée du début à la fin
[Lecture vidéo] :	Lit les fichiers séparément
[Supprimer tout] :	Supprime toutes les parties d'une vidéo divisée
[Effacer] :	Supprime les fichiers séparément

- Il est recommandé d'utiliser la dernière version d'Olympus Workspace pour lire les vidéos sur un ordinateur. Avant de lancer le logiciel pour la première fois, connectez l'appareil photo à l'ordinateur.

Protection des images

()

Protégez les images d'une suppression accidentelle. Affichez l'image que vous souhaitez protéger et appuyez sur le bouton **AEL/AFL** pour ajouter à l'image (icône de protection). Appuyez une nouvelle fois sur le bouton **AEL/AFL** pour annuler la protection. Vous pouvez également protéger plusieurs images sélectionnées.

« Sélection d'images multiples (, Effacer sélection, Partage ordres choisi) »(P. 124)

Icône (mode protégé)



- Le formatage de la carte efface toutes les données à l'inclusion des images protégées.

Effacement des images



()

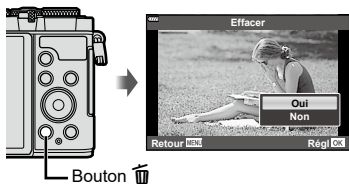

Affichez une image que vous voulez supprimer puis appuyez sur le bouton . Sélectionnez [Oui] puis appuyez sur le bouton **OK**.







Bouton

Sélection d'images pour le partage (Partage ordres)

Vous pouvez sélectionner les images que vous voulez transférer vers un smartphone à l'avance. Vous pouvez également utiliser OI.Share pour parcourir les images incluses dans l'ordre de partage. Affichez l'image que vous voulez transférer et appuyez sur le bouton  pour définir un ordre de partage. Une icône  apparaît sur l'image. Appuyez de nouveau sur le bouton  pour annuler un ordre de partage.

- Vous pouvez sélectionner à l'avance les images que vous voulez transférer et définir un ordre de partage en même temps.  « Sélection d'images multiples (O, Effacer sélection, Partage ordres choisi) » (P. 124)
- Vous pouvez définir automatiquement un ordre de partage pour les images JPEG lorsque vous prenez des photos.  « Définir automatiquement un ordre de partage pour les photographies » (P. 165)
- Vous pouvez définir un ordre de partage sur 200 images.
- Les ordres de partage ne peuvent pas inclure les images RAW.





Si un rôle différent de  est attribué au bouton , attribuez-lui le rôle  à l'aide de l'option [Fonction ] des menus personnalisés (P. 149).





Annulation de tous les ordres de partage (Réinitialiser Partage ordres)



Annulez les ordres de partage définis sur les images.



- 1 Sélectionnez [Réinitialiser Partage ordres] dans le menu de lecture  et appuyez sur le bouton .
- 2 Sélectionnez [Oui] et appuyez sur le bouton .

Sélection d'images multiples (O, Effacer sélection, Partage ordres choisi)

Vous pouvez sélectionner plusieurs images pour , [Effacer sélection] ou [Partage ordres choisi].

- Pour sélectionner plusieurs images, vous devez d'abord sélectionner  pour la [Fonction ] (P. 149).

Appuyez sur le bouton  sur l'écran d'affichage par index (P. 121) pour sélectionner une image ; une icône  apparaît sur l'image. Appuyez de nouveau sur le bouton  pour annuler la sélection.

Appuyez sur le bouton  pour afficher le menu, puis choisissez entre , [Effacer sélection] ou [Partage ordres choisi].

Cette fonction est également disponible dans la lecture image par image.



- Les commandes tactiles peuvent également être utilisées (P. 129).



Création d'une demande d'impression (DPOF)

Vous pouvez sélectionner les images à imprimer et choisir le nombre de copies et les informations imprimées sur chaque image. Les images peuvent être imprimées dans les ateliers d'impression acceptant le format Digital Print Order Format (DPOF). Une demande d'impression numérique est enregistrée sur la carte mémoire.

- 1 Appuyez sur le bouton **OK** dans l'affichage de lecture.
- 2 Sélectionnez **[P]** (Demande d'impression) et appuyez sur le bouton **OK**.



- 3 Sélectionnez **[P]** ou **[P]END** et appuyez sur le bouton **OK**.

Une seule image

Appuyez sur **<>** pour sélectionner l'image que vous voulez ajouter à la réservation d'impression, puis appuyez sur **Δ ▽** pour définir le nombre d'impressions.

- Pour définir une réservation d'impression pour plusieurs images, répétez cette étape. Appuyez sur le bouton **OK** lorsque vous avez sélectionné toutes les images voulues.

Toutes les images

Sélectionnez **[P]END** et appuyez sur le bouton **OK**.

- 4 Sélectionnez le format de date et d'heure et appuyez sur le bouton **OK**.

Non	Les images sont imprimées sans la date et l'heure.
Date	Les images sont imprimées avec la date de prise de vue.
Heure	Les images sont imprimées avec l'heure de prise de vue.

- Lorsque vous imprimez les images, le réglage ne peut pas être modifié d'une image à l'autre.

- 5 Sélectionnez **[Régl]** et appuyez sur le bouton **OK**.

- Le réglage s'applique aux images enregistrées sur la carte utilisée pour la lecture.
- L'appareil photo ne peut pas être utilisé pour modifier les demandes d'impression créées avec d'autres appareils. La création d'une nouvelle demande d'impression supprime toutes les demandes d'impression existantes créées avec d'autres appareils.
- Les demandes d'impression ne peuvent pas inclure les images RAW ni les vidéos.



- Les images peuvent également être marquées pour l'impression en utilisant le bouton **◀ (●)**. Si un rôle différent de **[P]** est attribué au bouton **◀ (●)**, attribuez-lui le rôle **[P]** à l'aide de l'option **[▶ (●) Fonction]** des menus personnalisés (P. 149).

Suppression de toutes les images ou de certaines images d'une demande d'impression

Vous pouvez réinitialiser toutes les données de réservation d'impression ou juste les données de certaines images.

- Appuyez sur le bouton **OK** dans l'affichage de lecture.
- Sélectionnez [**Imp**] (Demande d'impression)] et appuyez sur le bouton **OK**.
- Sélectionnez [**Imp**] et appuyez sur le bouton **OK**.
 - Pour retirer toutes les images de la demande d'impression, sélectionnez [Réinitialiser] et appuyez sur le bouton **OK**. Pour quitter sans retirer toutes les images, sélectionnez [Conserver] et appuyez sur le bouton **OK**.
- Appuyez sur **<D>** pour sélectionner les images que vous souhaitez supprimer de la demande d'impression.
 - Utilisez **∇** pour définir le nombre d'impressions sur 0. Appuyez sur le bouton **OK** lorsque vous avez retiré toutes les images souhaitées de la demande d'impression.
- Sélectionnez le format de date et d'heure et appuyez sur le bouton **OK**.
 - Ce réglage s'applique à toutes les images comportant des données de réservation d'impression.
 - Le réglage s'applique aux images enregistrées sur la carte utilisée pour la lecture.
- Sélectionnez [Régl] et appuyez sur le bouton **OK**.

Ajouter du son aux images







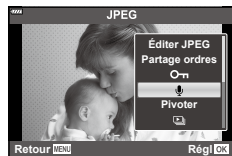

Vous pouvez enregistrer un enregistrement audio à l'aide du micro stéréo intégré et l'ajouter aux images. L'enregistrement audio est un moyen simple de remplacer les notes écrites au sujet des images.

- Les enregistrements audio peuvent durer jusqu'à 30 s.
- Affichez l'image à laquelle vous voulez ajouter du son et appuyez sur le bouton **OK**.
 - L'enregistrement audio n'est pas disponible avec les images protégées.
 - Un enregistrement audio peut également être ajouté aux images à l'aide de l'option [Edit] dans le menu Lecture. Utilisez [Edit] > [Sélection image] pour sélectionner l'image, puis appuyez sur le bouton **OK** et sélectionnez [**U**].
 - Sélectionnez [**U**] et appuyez sur le bouton **OK**.
 - Pour quitter sans ajouter de son, sélectionnez [Non].
 - Sélectionnez [Démarrer **U**] et appuyez sur le bouton **OK** pour commencer l'enregistrement.
 - Appuyez sur le bouton **OK** pour arrêter l'enregistrement.
 - Les images enregistrées avec du son sont indiquées par une icône **U**.

- Pour supprimer un son enregistré, sélectionnez [Effacer] à l'étape 3.



Lorsqu'un enregistrement audio est disponible pour l'image active, appuyer sur le bouton  permet d'afficher les options de lecture audio. Sélectionnez [Lecture ] et appuyez sur le bouton  pour commencer la lecture. Pour arrêter la lecture, appuyez sur le bouton  ou **MENU**. Pendant la lecture, vous pouvez appuyer sur   pour augmenter ou réduire le volume.





- Les enregistrement audio peuvent également être lus en utilisant les commandes tactiles (P. 128).

Défilement des panoramas





Les panoramas réalisés à partir de plusieurs images rassemblées peuvent être affichés dans un affichage défilant.

1 Sélectionnez un panorama dans la lecture image par image.

2 Tournez la molette arrière sur .

- Utilisez     pour défiler.



- Pendant la lecture, vous pouvez tourner la molette arrière sur  pour un zoom allant de 2x à 14x ou sur  pour faire un zoom arrière. Appuyez sur le bouton  pour revenir à la lecture image par image.
- Pour afficher d'autres images avec des rapports de zoom supérieurs à 2x, appuyez sur le bouton **INFO** puis sur  . Appuyez de nouveau sur le bouton **INFO** pour réactiver le défilement. Vous pouvez également afficher d'autres images en utilisant la molette avant.



- Les commandes tactiles peuvent également être utilisées (P. 128).

Utilisation de l'écran tactile

Vous pouvez utiliser l'écran tactile pour manipuler les images.

- Ne touchez pas l'affichage avec les ongles ou d'autres objets pointus.
- Les gants ou protections d'écran peuvent interférer avec l'utilisation de l'écran tactile.

Lecture image par image

■ Affichage de l'image précédente ou suivante

- Faites glisser votre doigt vers la gauche pour afficher l'image suivante et vers la droite pour afficher l'image précédente.

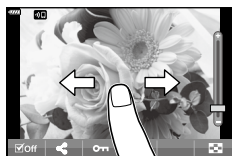



■ Gros plan

- Touchez légèrement l'écran pour afficher le curseur et .
- Faites glisser la barre vers le haut ou le bas pour faire un zoom avant ou arrière.
- Faites défiler la zone affichée avec votre doigt lorsque l'image est zoomée.





■ Lecture audio/Lecture vidéo





- Touchez  pour démarrer la lecture.
- Pour régler le volume pendant la lecture, placez un doigt sur l'affichage et faites-le glisser vers le haut ou le bas.
- La lecture vidéo peut être mise en pause en touchant l'affichage. Touchez de nouveau pour reprendre la lecture.
- Lorsque la lecture est mise en pause, vous pouvez faire glisser l'indicateur de position de lecture en bas de l'écran vers la gauche ou la droite pour choisir un nouveau point de début.
- Touchez  pour arrêter la lecture.



Lecture Index/Calendrier

Lorsque vous touchez légèrement l'écran pendant la lecture image par image, une icône  s'affiche. Touchez  pour afficher la lecture par index. Touchez  pour passer à l'affichage calendaire.

■ Affichage de la page précédente ou suivante

- Faites glisser votre doigt vers le haut pour afficher la page suivante et vers le bas pour afficher la page précédente.
- Touchez  ou  pour changer le nombre d'images affichées.  [Réglages ] (P. 150)
- Touchez  plusieurs fois pour revenir à la lecture image par image.

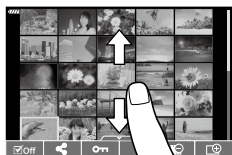





■ Affichage des images

- Touchez une image pour l'afficher en plein écran.

Sélection et protection des images

Pour afficher le menu tactile, touchez légèrement l'affichage (lecture image par image) ou l'icône  (lecture par index). Vous pouvez alors effectuer l'opération de votre choix en touchant les icônes du menu tactile.



	Sélectionnez une image. Vous pouvez sélectionner plusieurs images et les supprimer collectivement.
	Les images que vous souhaitez partager avec un smartphone peuvent être définies.  « Sélection d'images pour le partage (Partage ordres) » (P. 124)
	Protège une image.

Affichage d'image en mode Auto portrait

Après avoir pris des photos en mode Auto portrait (P. 78), touchez  pour passer en mode de lecture.

■ Affichage de l'image précédente ou suivante

Les commandes sont identiques à celles de la lecture image par image (P. 128).

■ Gros plan

Les commandes sont identiques à celles de la lecture image par image (P. 128).

■ Lecture audio/Lecture vidéo

Les commandes sont identiques à celles de la lecture image par image (P. 128).

■ Sélection d'images pour le partage

- Touchez l'écran pour afficher l'icône de partage.
- Touchez  pour sélectionner les images à partager.



■ Retour en mode de prise de vue

- Touchez  pour revenir au mode de prise de vue (P. 78).



- Le bouton **INFO** est désactivé en mode Auto portrait.

Fonctions de base avec les menus

Les menus peuvent être utilisés pour personnaliser l'appareil photo en vue d'en faciliter l'utilisation et pour inclure des options de prise de vue et de lecture non accessibles via la commande LV, le super panneau de commande LV, ou autre.

Onglet	Nom de l'onglet	Description
	Menu Prise de vue 1	Éléments relatifs à la photographie. Préparez l'appareil photo pour la prise de vue ou accédez à des réglages photo.
	Menu Prise de vue 2	
	Menu Vidéo	Éléments relatifs à l'enregistrement vidéo. Ajustez les réglages basiques et personnalisés.
	Menu Lecture	Éléments relatifs à la lecture et à la retouche.
	Menu Personnalisé	Éléments permettant de personnaliser l'appareil photo.
	Menu Réglages	Éléments permettant de régler l'horloge, de choisir une langue, etc.

Fonctions non sélectionnables dans les menus

Certains éléments ne sont pas sélectionnables dans les menus à l'aide des boutons Δ ∇ $\langle \triangleright$.

- Les éléments ne pouvant pas être configurés avec le mode de prise de vue actif.
- Les éléments ne pouvant pas être configurés à cause d'un élément déjà configuré : Les réglages comme le mode Image ne sont pas disponibles lorsque la molette de sélection du mode est sur **AUTO**.

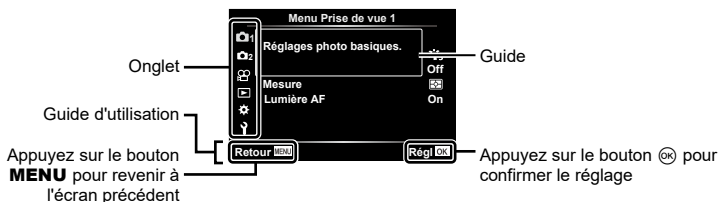
1 Appuyez sur le bouton **MENU** pour afficher les menus.

- Un guide apparaît dans les 2 secondes qui suivent la sélection d'une option.
- Appuyez sur le bouton **INFO** pour afficher ou masquer les guides.

2 Utilisez Δ ∇ pour sélectionner un onglet et appuyez sur le bouton \odot ou sur \triangleright .

- L'onglet du groupe de menus apparaît lorsque vous sélectionnez Menu Personnalisé \star . Utilisez Δ ∇ pour sélectionner le groupe de menus et appuyez sur \triangleright .

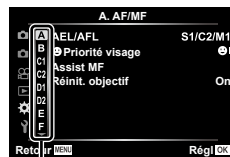

Groupe de menus

- 3 Sélectionnez un élément avec Δ / ∇ puis appuyez sur le bouton \odot ou sur \triangleright pour afficher les options de l'élément sélectionné.

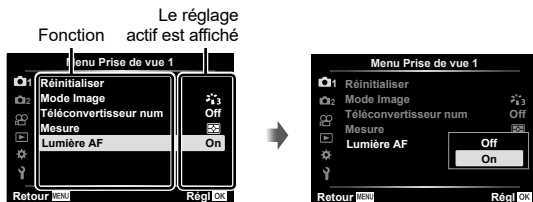

- 4 Utilisez Δ / ∇ pour surligner une option et appuyez sur le bouton \odot pour la sélectionner.

- Appuyez plusieurs fois sur le bouton **MENU** pour quitter le menu.



- Pour connaître les réglages par défaut de chaque option, consultez « Réglages par défaut » (P. 187).

Utilisation de Menu Prise de vue 1/Menu Prise de vue 2



Menu Prise de vue 1

- 1 Réinitialiser
- 2 Mode Image (P. 104, 132)
- 3 Téléconvertisseur num (P. 132)
- 4 Mesure (P. 93)
- 5 Lumière AF (P. 132)

Menu Prise de vue 2

- 1 Stabilisateur (P. 96)
- 2 Vitess. zoom électr. (P. 133)
- 3 (P. 104)
- 4 Multi exposition (P. 133)
- 5 Régl. laps du temps (P. 135)
- 6 Anti-vibration[\blacklozenge]/Silence[\heartsuit] (P. 137)
- 7 Mode RC (P. 137)

Retour aux réglages par défaut (Réinitialiser)

Les réglages par défaut de l'appareil photo peuvent être rétablis facilement. Vous pouvez choisir de réinitialiser quasiment tous les réglages ou seulement ceux liés directement à la photographie.

- 1 Sélectionnez [Réinitialiser] dans $\mathbb{1}$ Menu Prise de vue 1 et appuyez sur \triangleright .
- 2 Sélectionnez une option de réinitialisation ([Complet] ou [Basique]) et appuyez sur le bouton \odot .
 - Pour réinitialiser tous les réglages excepté l'heure, la date et quelques autres, sélectionnez [Complet] puis appuyez sur le bouton \odot . $\mathbb{1}$ « Réglages par défaut » (P. 187)
- 3 Sélectionnez [Oui] et appuyez sur le bouton \odot .

Options de traitement (Mode Image)

Vous pouvez modifier individuellement les réglages du contraste, de la netteté et des autres paramètres dans les réglages [Mode Image] (P. 104). Les changements apportés aux paramètres sont enregistrés séparément pour chaque mode Image.

- 1 Sélectionnez [Mode Image] dans Menu Prise de vue 1 et appuyez sur .
 - L'appareil photo affiche le mode Image disponible dans le mode de prise de vue actif.



- 2 Sélectionnez une option avec et appuyez sur le bouton .

- Appuyez sur pour définir les options détaillées du mode Image sélectionné. Les options détaillées ne sont pas disponibles dans certains modes Image.
- Les modifications apportées au contraste n'ont aucun effet lorsque les réglages sont autres que [Normal].

Zoom numérique (Téléconvertisseur num)

Cette option effectue un recadrage au centre de l'image, ayant les mêmes dimensions que l'option de taille actuellement sélectionnée pour la qualité d'image et l'agrandit pour remplir l'écran. Le rapport de zoom augmente d'environ 2x. Ceci vous permet d'effectuer un zoom avant au-delà de la longueur focale maximale de l'objectif, ce qui est utile lorsque vous ne pouvez pas changer d'objectif ou qu'il est difficile de vous rapprocher de votre sujet.

- 1 Sélectionnez [Téléconvertisseur num] dans Menu Prise de vue 1 et appuyez sur .
- 2 Sélectionnez [Active] et appuyez sur le bouton .
- 3 Appuyez sur le bouton **MENU** pour quitter le menu.

- Lorsque [Active] est sélectionné, le rapport de zoom augmente de 2x et une icône s'affiche. Les images sont enregistrées avec le nouveau rapport de zoom.

Téléconvertisseur numérique

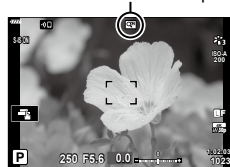

- Le zoom numérique n'est pas disponible lorsque Panorama, Multi exposition ou Compens. trap. est sélectionné.
- Lorsqu'une image RAW, prise lorsque [On] est sélectionné pour [Téléconvertisseur num], est affichée, la zone visible à l'écran est indiquée par un cadre.
- La cible AF chute.

Amélioration de la mise au point dans les environnements sombres (Lumière AF)

La lumière AF (lampe d'aide à l'AF) s'allume pour aider l'opération de mise au point dans les environnements sombres. Sélectionnez [Off] pour désactiver Lumière AF.

- Pour utiliser la lumière AF pendant la photographie en mode Silence, vous devez changer l'option sélectionnée dans [Réglages Mode Silence] (P. 137).

Choix de la vitesse de zoom (Vitesse. zoom électr.)

Choisissez la vitesse à laquelle les objectifs à zoom motorisés peuvent faire un zoom avant ou arrière lorsque la bague de zoom est tournée. Réglez la vitesse de zoom si vous la trouvez trop rapide pour cadrer facilement votre sujet.

- 1 Sélectionnez [Vitesse. zoom électr.] dans Menu Prise de vue 2 et appuyez sur .
- 2 Sélectionnez une option avec et appuyez sur le bouton .

Enregistrement de plusieurs expositions dans une image seule (Multi exposition)

Prenez deux prises de vue et combinez-les dans une seule image. Vous pouvez également prendre une prise de vue et la combiner avec une image existante enregistrée sur la carte mémoire.

L'image combinée est enregistrée avec les réglages de qualité d'image actifs. Seules les images RAW peuvent être sélectionnées pour les expositions multiples incluant une image existante.

Si vous enregistrez une exposition multiple avec RAW sélectionné pour , vous pouvez ensuite la sélectionner pour des expositions multiples ultérieures à l'aide de [Superposition], ce qui vous permet de créer plusieurs expositions en combinant trois photographies ou plus.

- Vous pouvez sélectionner [Multi exposition] dans le mode **P/A/S/M/B** lorsque le sélecteur de contrôle du profil n'est pas en position COLOR/MONO.

- 1 Sélectionnez [Multi exposition] dans Menu Prise de vue 2 et appuyez sur .
- 2 Utilisez pour sélectionner l'élément et appuyez sur le bouton .
 - Utilisez pour sélectionner le réglage et appuyez sur le bouton .

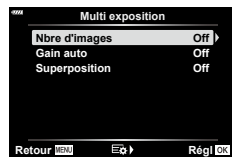

Nbre d'images	[Off] : Ne pas créer des expositions multiples supplémentaires. [2f] : Créer une exposition multiple à partir de 2 images.
Gain auto	[On] : Divise par deux la luminosité de chaque image dans l'exposition multiple. [Off] : Ne pas ajuster la luminosité des images dans l'exposition multiple.
Superposition	[On] : Réaliser une exposition multiple qui inclut une image RAW existante enregistrée sur la carte mémoire. [Off] : Créer une exposition multiple à partir des 2 prochaines images prises. • [Superposition] n'est disponible que si [2f] est sélectionné pour [Nbre d'images].

- 3 Si [On] est sélectionné pour [Superposition], vous serez invité à choisir une image pour l'exposition multiple.

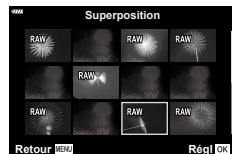

- Sélectionnez une image à l'aide des boutons et appuyez sur le bouton .
- Seules des images RAW peuvent être sélectionnées.



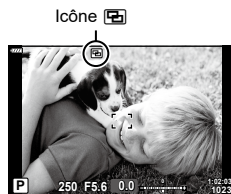



- 4** Appuyez sur le bouton **OK** dans le menu d'exposition multiple pour enregistrer les réglages sélectionnés.
- Le menu de prise de vue s'affiche.
- 5** Appuyez sur le bouton **MENU** pour quitter les menus.
- Une icône  est affichée.
 - Si [Superposition] est sélectionné, la photographie est superposée sur la vue à travers l'objectif.



6 Prenez des photos.

- La première prise de vue (ou, si [Superposition] est sélectionné, la photographie choisie précédemment) est superposée sur la vue à travers l'objectif lorsque vous composez la prise de vue suivante.
- Si la photographie choisie n'est pas superposée sur la vue à travers l'objectif, appuyez plusieurs fois sur le bouton **INFO** jusqu'à obtenir la superposition.
- L'icône  devient verte.
- Normalement, une exposition multiple est créée après la deuxième prise de vue.
- Appuyez sur le bouton  pour reprendre la première prise de vue.
- Si [On] est sélectionné pour [Superposition], vous pouvez prendre d'autres images qui seront superposées sur la photographie choisie précédemment.

7 Appuyez sur le bouton **MENU** ou sur le bouton  pour terminer la photographie multi exposition.

- Si vous terminez la photographie multi exposition en appuyant sur le bouton **MENU**, [Off] est sélectionné pour [Nbre d'images] dans le menu d'exposition multiple.
- L'icône  disparaît de l'écran lorsque la photographie multi exposition est terminée.
- L'appareil photo n'entre pas en mode Veille pendant la photographie multi exposition.
- Les photographies prises avec d'autres appareils photo ne peuvent pas être utilisées pour les expositions multiples.
- Les images RAW affichées dans l'écran de sélection d'image lorsque l'option [Superposition] est réglée sur [On] sont celles traitées à l'aide des réglages définis au moment de la prise de vue.
- L'écran de sélection d'image pour [Superposition] affiche les copies RAW des photographies prises avec l'option RAW + JPEG sélectionnée pour la qualité d'image.
- Quittez le mode Multi exposition avant d'ajuster les réglages de prise de vue. Certains réglages ne peuvent pas être ajustés en mode Multi exposition.
- L'exécution de l'une des opérations suivantes après la première prise de vue désactivera la photographie multi exposition :
 - L'appareil photo est éteint ; le bouton  est enfoncé ; le bouton **MENU** est enfoncé ; la molette de sélection du mode est utilisée ; le sélecteur de contrôle du profil est utilisé ; la batterie est vide ; ou un câble est relié à l'appareil photo
- La photographie Composite en direct ([LIVE COMP]) n'est pas disponible en mode **B**.
- Cette fonction ne peut pas être utilisée avec la photographie par intervalles ni avec un téléconvertisseur numérique.
- Les images prises avec l'option RAW sélectionnée pour  peuvent également être superposées pendant la lecture.

Prise de vue automatique à un intervalle fixe (Régl. laps du temps)

Vous pouvez régler l'appareil photo afin qu'il prenne automatiquement des clichés à intervalles fixes. Les images prises peuvent également être enregistrées comme dans une vidéo. Ce réglage est uniquement disponible dans les modes **P/A/S/M**.

- 1 Sélectionnez [Régl. laps du temps] dans Menu Prise de vue 2 et appuyez sur .



- 2 Sélectionnez [On] et appuyez sur .
- 3 Ajustez les réglages suivants et appuyez sur le bouton .

Nbre d'images	Définit le nombre d'images à prendre.
Début délai d'attente	Définit le délai d'attente avant le début de la prise de vue.
Temps d'intervalle	Définit l'intervalle entre les clichés une fois que la prise de vue a démarré.
Temps enregist vidéo	Définit le format d'enregistrement de la séquence d'images. [Off] : enregistre chaque image au format photo. [On] : enregistre chaque image au format photo et génère une vidéo unique à partir de la séquence d'images.
Paramètres vidéo	[Résolution vidéo] : permet de choisir la taille des vidéos par intervalles. [Taux compression] : permet de choisir la fréquence d'image des vidéos par intervalles.

- L'heure de début et de fin affichées sont uniquement destinées à servir de guide. Les heures réelles peuvent varier selon les conditions de prise de vue.

- 4 Les options [Off]/[On] s'affichent de nouveau ; vérifiez que vous avez sélectionné [Active] et appuyez une nouvelle fois sur le bouton .
 - Appuyez sur le bouton MENU pour quitter les menus.
 - Une icône s'affiche sur l'affichage de la prise de vue (l'icône indique le nombre de clichés sélectionné).





- 5 Prenez la photo.
 - L'icône devient verte et le nombre de clichés restant s'affiche.

- Les photos sont prises même si l'image n'a pas été mise au point après l'AF. Si vous souhaitez régler la position de la mise au point, faites une prise de vue en mode MF.
- [Visual image] (P. 147) fonctionne pendant 0,5 seconde.
- Si la durée avant la prise de vue ou l'intervalle entre les prises est défini sur 1 minute 31 secondes ou plus, l'alimentation de l'écran et de l'appareil photo s'éteint après 1 minute. 10 secondes avant la prise de vue, l'alimentation est automatiquement rétablie. Lorsque l'écran est éteint, appuyez sur le déclencheur pour le remettre en marche.
- Si le Mode AF (P. 92) défini est [C-AF] ou [C-AF+TR], il passe automatiquement à [S-AF].
- Les opérations tactiles sont désactivées pendant la prise de vue par intervalles.
- Cette fonction ne peut pas être utilisée avec Multi exposition.
- Le flash ne fonctionne pas si la durée de chargement du flash est supérieure à l'intervalle entre les clichés.
- Si une des images fixes n'est pas enregistrée correctement, la vidéo par intervalles n'est pas générée.
- Si l'espace disponible sur la carte est insuffisant, la vidéo par intervalles n'est pas enregistrée.
- Les actions suivantes annulent la prise de vue par intervalles :
utilisation de la molette de sélection du mode, du bouton **MENU**, du bouton , du bouton de déclenchement de l'objectif ou du sélecteur de contrôle du profil ; connexion d'un câble USB ; arrêt de l'appareil photo
- Si la charge restante sur la batterie est insuffisante, la prise de vue peut s'arrêter à mi-parcours. Assurez-vous que la batterie est suffisamment chargée avant la prise de vue.
- Les vidéos enregistrées lorsque [4K] est sélectionné pour [Paramètres vidéo] > [Résolution vidéo] ne s'affichent pas sur tous les systèmes d'ordinateur. Pour plus d'informations, consultez notre site Web.





Sélection de la prise de vue anti-vibration/silencieuse (Anti-vibration[◆]/Silence[♥])

Vous pouvez régler le fonctionnement de l'obturateur ainsi que les fonctions associées pendant la prise de vue en mode Anti-vibration (P. 88) et en mode Silence (P. 88).

- Ces réglages ne sont pas disponibles en mode **SCN** et **AP**.

- Sélectionnez [Anti-vibration[◆]/Silence[♥]] dans  Menu Prise de vue 2 et appuyez sur .



- Sélectionnez une option avec   et appuyez sur .
- Ajustez les réglages suivants et appuyez sur le bouton .

Anti-vibration[◆]	Règle le délai entre l'actionnement du déclencheur jusqu'en fin de course et le déclenchement de l'obturateur en mode anti-vibration. Utilisez ce mode pour supprimer les petites vibrations provoquées par le fonctionnement de l'obturateur. Le mode anti-vibration est disponible dans les deux modes de prise de vue séquentielle et avec retardateur personnalisé (P. 86).
Silence[♥]	Règle le délai entre l'actionnement du déclencheur jusqu'en fin de course et le déclenchement de l'obturateur en mode silencieux. Utilisez cette option pour les réglages pour lesquels le son de l'obturateur n'est pas souhaité. Le mode silencieux prend en charge la prise de vue séquentielle et avec retardateur personnalisé (P. 86).
Réduc bruit[♥]	Sélectionnez [Auto] pour réduire le « bruit » image pendant les expositions longues au cours de la photographie en mode Silence. Le son de l'obturateur peut être audible lorsque la réduction du bruit est active.
Réglages du mode Silence[♥]	Choisissez d'activer [●], [Lumière AF] ou [Mode Flash] en mode silencieux. Sélectionnez [Autorisé] pour utiliser les réglages actifs pour l'élément sélectionné, ou [Non autorisé] pour ignorer les réglages actuels et désactiver l'élément sélectionné.

Photographie avec flash commandé à distance (Mode RC)

Vous pouvez prendre des photographies avec flash sans fil en utilisant le flash intégré et un flash spécial doté d'une fonction de commande à distance.  « Photographie avec flash commandé à distance » (P. 176)

Utilisation du Menu Vidéo

Les fonctions d'enregistrement Vidéo sont définies dans le Menu Vidéo.



Option	Description	
Vidéo	[Off] : enregistre les vidéos sans son. [On] : enregistre les vidéos avec son. [On] : enregistre les vidéos avec son ; la réduction du bruit parasite est activée.	—
Niv. enregistrement	Règle la sensibilité du microphone intégré. Réglez la sensibilité avec Δ ∇ tout en contrôlant le niveau sonore maximal pris par le microphone durant les premières secondes.	—
Mode AF	Choisissez le Mode AF de l'enregistrement vidéo.	92
Stabilisateur	Définit la stabilisation d'image de l'enregistrement vidéo.	96
Vitess. zoom électr.	Choisissez la vitesse à laquelle l'objectif du zoom électrique peut faire un zoom avant ou arrière pendant l'enregistrement vidéo.	—
Taux compr. vidéo	Choisissez la fréquence d'image de l'enregistrement vidéo. • Lors de la prise de vidéos destinées à être regardées sur un téléviseur, choisissez une fréquence d'image correspondant à la norme vidéo utilisée dans l'appareil, sinon la vidéo ne sera pas lue correctement. Les normes vidéo varient selon le pays ou la région : certains utilisent NTSC, d'autres PAL. - Lors de la prise de vue pour un affichage sur des appareils NTSC, choisissez 60 p (30 p) - Lors de la prise de vue pour un affichage sur des appareils PAL, choisissez 50 p (25 p)	99
Débit binaire vidéo	Choisissez le taux de compression de l'enregistrement vidéo.	99

- Les sons d'utilisation de l'objectif et de l'appareil photo peuvent être enregistrés dans une vidéo. Pour empêcher leur enregistrement, réduisez les sons d'utilisation en définissant [Mode AF] sur [S-AF] ou [MF], ou en minimisant l'utilisation des boutons de l'appareil photo.
- Le son ne peut pas être enregistré dans le mode ^{ART} (Diorama) ou en mode (Ultra-rapide).
- Lorsque [Vidéo] est défini sur [Off], s'affiche.

Utilisation du Menu Lecture

Menu Lecture

 (P. 122)



Edit

Demande d'impression (P. 125)

Annuler protection (P. 146)

Annuler Partage ordres (P. 124)

Connexion de l'appareil (P. 161)

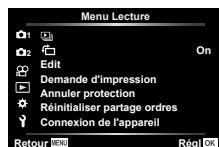

Rotation automatique des images en orientation

Portrait pendant la lecture



Lorsque le réglage est [On], les images en orientation Portrait sont automatiquement tournées afin d'être affichées dans le bon sens sur l'écran de lecture.

Retouche d'images

(Edit)

Créez des copies retouchées d'images. Dans le cas d'images RAW, vous pouvez ajuster les réglages définis au moment de la prise de vue, tels que la balance des blancs et le mode d'image (filtres artistiques inclus). Avec des images JPEG, vous pouvez réaliser de simples modifications telles que le rognage et le redimensionnement.

Édit. données RAW	Retouchez des images et enregistrez les copies obtenues au format JPEG. Les options suivantes sont disponibles : [Actuelle] : enregistrez l'image avec les réglages actuellement sélectionnés sur l'appareil photo. [Perso1]/[Perso2] : réglez les paramètres dans l'aperçu des résultats sur l'écran. Les réglages sont enregistrés en tant que [Perso1] ou [Perso2]. [ART BKT] : l'appareil photo crée plusieurs copies JPEG de chaque image, une pour chaque filtre artistique sélectionné. Sélectionnez un ou plusieurs filtres et appliquez-les à une ou plusieurs images.
Éditer JPEG	Retouchez des images JPEG et enregistrez les copies obtenues au format JPEG (P. 142).

Retouche d'images RAW (Édit. données RAW)

[Édit. données RAW] peut être utilisé pour régler les paramètres suivants. Ce sont également les réglages appliqués lorsque vous sélectionnez [Actuelle].

- Qualité d'image
 - Mode Image
 - Balance des blancs
 - Compensation de l'exposition
 - Ombre
 - Midtone
 - Haute lumière
 - Rapport hauteur-largeur
 - Réduction du bruit ISO élevé
 - Espace couleur
 - Compensation trapézoïdale
 - Réglage fin
- Le réglage [Espace couleur] est défini sur [sRGB] lorsqu'un filtre artistique est sélectionné pour le mode Image.
- Les images RAW ne peuvent pas être retouchées si :
l'espace disponible sur la carte mémoire est insuffisant ou l'image a été créée sur un autre appareil photo

- 1 Sélectionnez [Edit] dans le Menu Lecture ▶ et appuyez sur ▷.



- 2 Utilisez Δ ∇ pour sélectionner [Sélection image] et appuyez sur le bouton OK.

- Les images figurant sur la carte mémoire sont alors affichées.



- 3 Utilisez ◀▶ pour sélectionner l'image à modifier et appuyez sur le bouton OK.

- Le menu d'édition s'affiche alors.



- 4 Sélectionnez [Édit. données RAW] avec les boutons Δ ∇ puis appuyez sur le bouton OK.

- Les options d'édition apparaissent.
- Si l'image actuelle n'est pas une image RAW, [Édit. données RAW] n'est pas disponible. Sélectionnez une autre image.



5 Sélectionnez les éléments avec les boutons Δ ∇ .

- Pour appliquer les réglages actuels de l'appareil photo, sélectionnez [Actuelle] et appuyez sur le bouton \odot . Les réglages actuels sont appliqués.
 - Utilisez Δ ∇ pour sélectionner [Oui] et appuyez sur le bouton \odot pour enregistrer l'image développée.
- Pour [Perso1] ou [Perso2], sélectionnez l'option de votre choix et appuyez sur \triangleright , puis modifiez les réglages de la manière suivante :
 - Les options de retouche apparaissent. Sélectionnez les éléments à l'aide de Δ ∇ puis utilisez \triangleleft \triangleright pour choisir les réglages. Répétez l'opération pour choisir tous les réglages souhaités. Appuyez sur le bouton \odot pour afficher un aperçu du résultat.
 - Appuyez sur le bouton \odot pour confirmer les réglages. Le traitement sera appliqué à l'image.
 - Utilisez Δ ∇ pour sélectionner [Oui] et appuyez sur le bouton \odot pour enregistrer l'image développée.
- Si vous sélectionnez [ART BKT] et que vous appuyez sur \triangleright , la liste des filtres artistiques s'affiche. Sélectionnez tous les filtres artistiques et appuyez sur le bouton \odot pour les sélectionner ou non ; les filtres sélectionnés sont marqués d'une \checkmark . Appuyez sur le bouton **MENU** pour revenir à l'affichage précédent une fois que vous avez sélectionné les filtres souhaités.
 - Appuyez sur le bouton \odot pour enregistrer l'image après avoir appliqué le filtre artistique sélectionné.







6 Pour créer des copies supplémentaires de la même image d'origine, sélectionnez [Réinitialiser] et appuyez sur le bouton \odot . Pour quitter sans créer davantage de copies, sélectionnez [Non] et appuyez sur le bouton \odot .

- Sélectionnez [Réinitialiser] pour afficher les options d'édition. Répétez la procédure à partir de l'étape 5.
- Vous pouvez modifier les images sélectionnées pendant la lecture. Bouton \square \rightarrow Affichez une image que vous souhaitez retoucher \rightarrow Appuyez sur le bouton \odot pour afficher les options \rightarrow [Édit. données RAW]

Retouche d'images JPEG (Éditer JPEG)

Le menu [Éditer JPEG] contient les options suivantes.

Ombre ajus	Éclaircissez les sujets éclairés par l'arrière.
Yeux rouges	Réduisez les « yeux rouges » sur les images prises avec un flash.
	Rognez les images. Dimensionnez le rognage avec la molette avant ou arrière et positionnez-le avec les boutons Δ ∇ \triangleleft \triangleright .
Aspect	Changez le rapport hauteur-largeur du rapport standard 4:3 au rapport [3:2], [16:9], [1:1] ou [3:4]. Après avoir choisi un rapport hauteur-largeur, utilisez le pavé fléché pour positionner le rognage.
Noir&Blanc	Créez une copie en noir et blanc de l'image active.
Sépia	Créez une copie sépia de l'image active.
Saturation	Régalez la vivacité des couleurs. Les résultats peuvent être prévisualisés à l'écran.
	Créez une copie redimensionnée de 1280 x 960, 640 x 480 ou 320 x 240 pixels. Les images avec un rapport hauteur-largeur différent du rapport standard 4:3 sont redimensionnées aux dimensions aussi proches que possible de l'option sélectionnée.
e-Portrait	Textures de peau douces. L'effet souhaité peut ne pas être obtenu si aucun visage n'est détecté.

- La correction des yeux rouges peut ne pas fonctionner sur toutes les images.
- L'édition d'une image JPEG est impossible dans les cas suivants :
 - Lorsqu'une image est traitée sur un PC, lorsque l'espace disponible sur la carte mémoire est insuffisant ou lorsqu'une image est enregistrée sur un autre appareil photo.
- L'image ne peut pas être redimensionnée () vers une taille supérieure à la taille d'origine.
- Certaines images ne sont pas redimensionnables.
- [] (rognage) et [Aspect] peuvent uniquement être utilisés pour modifier les images dont le rapport hauteur-largeur est 4:3 (standard).

1 Sélectionnez [Edit] dans le Menu Lecture  et appuyez sur \triangleright .



2 Utilisez Δ ∇ pour sélectionner [Sélection image] et appuyez sur le bouton \odot .

- Les images figurant sur la carte mémoire sont alors affichées.



- 3** Utilisez $\triangleleft \triangleright$ pour sélectionner l'image à modifier et appuyez sur le bouton \odot .
- Le menu Edit apparaît.



- 4** Sélectionnez [Éditer JPEG] avec les boutons $\triangle \nabla$ puis appuyez sur le bouton \odot .
- Les options d'édition apparaissent.
 - Si l'image actuelle n'est pas une image JPEG, [Éditer JPEG] n'est pas disponible. Sélectionnez une autre image.



- 5** Sélectionnez les éléments avec les boutons $\triangle \nabla$ puis appuyez sur le bouton \odot .
- L'effet peut être prévisualisé à l'écran. Si plusieurs options sont énumérées pour l'élément sélectionné, utilisez $\triangle \nabla$ pour sélectionner l'option de votre choix.
 - Lorsque [Aspect] est sélectionné, vous pouvez dimensionner le rognage avec les molettes et le positionner avec les boutons $\triangle \nabla \triangleleft \triangleright$.
 - Lorsque [Aspect] est sélectionné, vous pouvez sélectionner une option avec les boutons $\triangleleft \triangleright$ puis régler la position avec les boutons $\triangle \nabla \triangleleft \triangleright$.



















- 6** Sélectionnez [Oui] avec les boutons $\triangle \nabla$ et appuyez sur le bouton \odot .
- La nouvelle copie est enregistrée avec les réglages souhaités et l'appareil photo revient à l'affichage de lecture.



- Vous pouvez également accéder aux options de retouche lorsqu'une image JPEG est affichée pendant la lecture :
Bouton \square → Affichez une image que vous souhaitez retoucher → Appuyez sur le bouton \odot pour afficher les options → [Éditer JPEG]

Superposez des photos RAW existantes pour créer une nouvelle image. Jusqu'à 3 images peuvent être incluses dans la superposition.

- 1 Sélectionnez [Edit] dans le Menu Lecture  et appuyez sur .
- 2 Utilisez   pour sélectionner [Superposition im.] et appuyez sur le bouton .
- 3 Sélectionnez le nombre d'images à superposer et appuyez sur le bouton .
- 4 Utilisez     pour sélectionner les images RAW et appuyez sur le bouton  pour les ajouter à la superposition.
 - L'image superposée est affichée si les images correspondant au nombre indiqué à l'étape 3 ont été sélectionnées.
- 5 Ajustez le gain de chaque image à superposer.
 - Utilisez   pour sélectionner une image et   pour ajuster le gain.
 - Le gain peut être ajusté dans la plage de 0,1 à 2,0. Vérifiez les résultats à l'écran.
- 6 Appuyez sur le bouton  pour afficher la boîte de dialogue de confirmation. Sélectionnez [Oui] et appuyez sur le bouton .

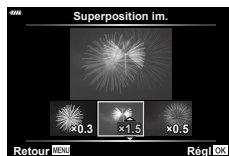
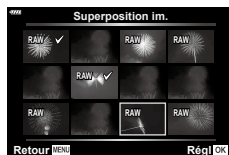

















- La superposition est enregistrée au format actuellement sélectionné pour la qualité d'image. Les superpositions créées avec l'option [RAW] sélectionnée pour la qualité d'image sont enregistrées au format RAW+JPEG (P. 152).
- Les superpositions enregistrées au format RAW peuvent à leur tour être combinées avec d'autres images RAW pour créer des superpositions contenant 4 images ou plus.

Création d'images fixes à partir d'une vidéo (Capturer images vidéo)

Enregistrez une copie fixe d'une image sélectionnée.

- Cette option n'est disponible qu'avec des vidéos [4K] enregistrées avec l'appareil photo.

- 1** Sélectionnez [Edit] dans le Menu Lecture  et appuyez sur .
 - 2** Utilisez   pour sélectionner [Sélection image] et appuyez sur le bouton .
 - 3** Utilisez   pour sélectionner une vidéo et appuyez sur le bouton .
 - 4** Sélectionnez [Éditer film] et appuyez sur le bouton .
 - 5** Utilisez   pour sélectionner [Capturer une image vidéo] et appuyez sur le bouton .
 - 6** Utilisez   pour sélectionner une image à enregistrer en tant qu'image fixe et appuyez sur le bouton 
 - Utilisez   pour ignorer plusieurs images.
- La date de l'enregistrement de l'image fixe peut différer de celle de la vidéo d'origine.























- Il est recommandé d'utiliser la dernière version d'Olympus Workspace pour modifier les vidéos sur un ordinateur.

Coupure de vidéos (Coupure vidéo)

Coupez la séquence sélectionnée des vidéos. Les vidéos peuvent être coupées plusieurs fois afin de créer des fichiers contenant uniquement la séquence que vous souhaitez conserver.

- Cette option n'est disponible qu'avec des vidéos enregistrées avec l'appareil photo.



- 1 Sélectionnez [Edit] dans le Menu Lecture  et appuyez sur .
- 2 Utilisez   pour sélectionner [Sélection image] et appuyez sur le bouton .
- 3 Utilisez   pour sélectionner une vidéo et appuyez sur le bouton .
- 4 Sélectionnez [Éditer film] et appuyez sur le bouton .
- 5 Utilisez   pour sélectionner [Coupure vidéo] et appuyez sur le bouton .
- 6 Sélectionnez [Remplacer] ou [Nouv fichier] et appuyez sur le bouton .
 - Si l'image est protégée, vous ne pouvez pas sélectionner [Remplacer].
- 7 Déterminez si la section à supprimer commence à la première image ou se termine à la dernière image, en utilisant   pour surligner l'option de votre choix et en appuyant sur le bouton  pour la sélectionner.
- 8 Utilisez   pour choisir la section à supprimer.
 - La section à supprimer est indiquée en rouge.
- 9 Appuyez sur le bouton .
- 10 Sélectionnez [Oui] et appuyez sur le bouton .
 - La date de l'enregistrement de l'image fixe peut différer de celle de la vidéo d'origine.



- Il est recommandé d'utiliser la dernière version d'Olympus Workspace pour modifier les vidéos sur un ordinateur.

Retirer la protection de toutes les images (Annuler protection)

Vous pouvez annuler les protections de plusieurs images à la fois.

- 1 Sélectionnez [Annuler protection] dans le Menu Lecture  et appuyez sur .
- 2 Sélectionnez [Oui] et appuyez sur le bouton .

Utilisation du Menu Réglages

Ajustez les réglages basiques de l'appareil photo. Il s'agit par exemple du choix de la langue et de la luminosité de l'écran. Le menu Réglages contient également des options utilisées pendant la procédure de configuration initiale.



Option	Description	
Configurer carte	Formate la carte et supprime toutes les images.	148
(Paramètre de Date/Heure)	Règle l'horloge de l'appareil photo.	23
(Changer la langue d'affichage)	Choisissez une langue pour les menus et les guides de l'appareil photo.	148
(Réglage la luminosité de l'écran)	Vous pouvez ajuster la luminosité et la température chromatique de l'écran. Utilisez < > pour sélectionner ☼ (température chromatique) ou ☼ (luminosité) puis ∇ ∇ pour régler la valeur. Appuyez sur le bouton INFO pour choisir entre le réglage [Nature] ou [Coloré] pour la saturation de l'écran.	—
Visual image	Indique si l'image capturée est affichée sur l'écran après la prise de vue, et sa durée d'affichage. Cela est utile pour une vérification rapide de la photo que vous avez prise. Vous pouvez prendre le cliché suivant en appuyant sur le déclencheur à mi-course même lorsque l'image capturée est affichée à l'écran. [0,3 s]–[20 s] : définit la durée (en secondes) d'affichage de l'image capturée à l'écran. [Off] : l'image capturée n'est pas affichée à l'écran. [▶ auto] : affiche l'image capturée puis passe en mode Lecture. Cela est utile pour effacer une image après l'avoir vérifiée.	—
Réglages Wi-Fi/Bluetooth	Ajuste les réglages pour la connexion aux smartphones compatibles Wi-Fi/ Bluetooth grâce à la fonction sans fil de l'appareil photo.	163, 168, 169
Firmware	Affiche les versions de firmware de l'appareil photo et des objectifs ou autres périphériques qui sont connectés. Vous pourrez avoir besoin de ces informations lorsque vous contactez le service client ou procédez à des mises à jour du firmware.	—



Formatage de la carte

(Configurer carte)

Les cartes doivent être formatées avec l'appareil photo avant leur première utilisation ou après avoir été utilisées avec d'autres appareils photos ou ordinateurs.

Toutes les données stockées sur la carte, y compris les images protégées, sont effacées lorsque la carte est formatée.

Lorsque vous formatez une carte déjà utilisée, vérifiez qu'elle ne contient aucune image que vous souhaitez conserver.  « Cartes utilisables » (P. 173)

- 1 Sélectionnez [Configurer carte] dans le  Menu Réglages et appuyez sur .

- S'il existe des données sur la carte, les éléments du menu apparaissent. Sélectionnez [Formater] et appuyez sur le bouton .

- 2 Sélectionnez [Oui] et appuyez sur le bouton .

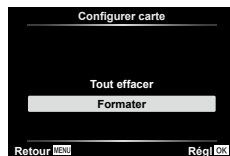

- Le formatage est effectué.





Suppression de toutes les images

(Configurer carte)

Il est possible d'effacer toutes les images d'une carte à la fois. Les images protégées ne sont pas supprimées.

- 1 Sélectionnez [Configurer carte] dans le  Menu Réglages et appuyez sur .

- 2 Sélectionnez [Tout effac] et appuyez sur le bouton .

- 3 Sélectionnez [Oui] et appuyez sur le bouton .

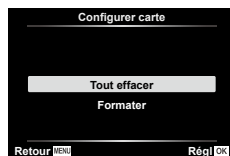

- Toutes les images sont supprimées.









Choix d'une langue



Choisissez une langue pour les menus et les guides de l'appareil photo.

- 1 Sélectionnez  dans le  Menu Réglages et appuyez sur .

- 2 Sélectionnez la langue de votre choix avec la molette avant ou arrière, ou les boutons   .

- La boîte de dialogue de choix de la langue comporte deux pages d'options. Utilisez la molette avant ou arrière, ou les boutons   , pour déplacer le curseur d'une page à l'autre.





- 3 Appuyez sur le bouton  une fois la langue de votre choix sélectionnée.

Utilisation des menus personnalisés

Les réglages de l'appareil photo peuvent être personnalisés à l'aide du Menu Personnalisé .



Menu Personnalisé

- A** AF/MF
- B** Touche Dial
- C1/C2** Disp./PC (P. 150)
- D1/D2** Exp/ISO/BULB (P. 151)
- E**  Perso (P. 152)
- F** /WB/Couleur (P. 152)
- G** Enregistrement (P. 153)
- H** Fonction  (P. 154)









A AF/MF









MENU →  → **A**

Option	Description	
AEL/AFL	Personnalisez l'AF et le verrou EA.	155
 Priorité Visage	Vous pouvez sélectionner le mode AF avec priorité visage ou priorité regard.	82
Assist MF	Lorsque ce réglage est défini sur [On], vous pouvez passer automatiquement en zoom ou en intensification dans le mode de mise au point manuelle en tournant la bague de mise au point.	155
Réinit. objectif	Lorsque ce réglage est défini sur [Désactivé], la position de mise au point de l'objectif n'est pas rétablie, même lorsque vous arrêtez l'appareil. Lorsqu'il est défini sur [Active], la mise au point de l'objectif à zoom motorisé est également réinitialisée.	—

B Touche Dial

MENU →  → **B**

Option	Description	
Touche Fonction	D'autres rôles peuvent être attribués aux boutons à la place des fonctions existantes.	113
Fonction  	Choisissez le rôle joué par le bouton  pendant la lecture.  : marquage des images pour le partage.  : Sélection d'images multiples.  : marquage des images pour une impression ultérieure. Le nombre de copies est défini sur 1. La date n'est pas imprimée.	124, 125
Fonction molette/pavé	Vous pouvez modifier la fonction des molettes avant et arrière.	—

Option	Description	
 Réglages	Pour chaque mode de prise de vue sauf la vidéo, choisissez si l'utilisation du bouton  entraîne l'affichage des commandes LV ou des super commandes LV.	89, 91
 /Info Réglage	Choisissez les informations affichées lorsque vous appuyez sur le bouton INFO . [▶ Info] : choisissez les informations affichées en lecture complète. [LV-Info] : choisissez les informations affichées lorsque l'appareil photo est en mode de prise de vue. [⊠ Réglages] : choisissez les informations affichées dans l'index et la lecture Calendrier.	156
Extend. LV	Réglez la luminosité pour faciliter le visionnage lorsque l'éclairage est faible. [Off] : Prévisualisez l'exposition dans la vue en direct. L'exposition peut être prévisualisée avant la prise de vue. • Le réglage passe automatiquement à [On2] pendant la photographie Bulb ou Time. • Le réglage passe automatiquement à [On1] pendant l'affichage du zoom ou de la prévisualisation. [On1] : La prévisualisation de l'exposition est désactivée ; la luminosité est réglée pour faciliter le visionnage. La luminosité de la prévisualisation diffère de la photographie finale. [On2] : Comme pour [On1] mais plus lumineux. À choisir lorsque vous cadrez des prises de vue du ciel nocturne ou autre. • La luminosité de la prévisualisation diffère de la photographie finale. Le mouvement du sujet peut également apparaître légèrement saccadé.	—
Réduct clignotement	Réduit les effets du clignotement sous certains éclairages, comme ceux des lampes fluorescentes. Lorsque le clignotement n'est pas réduit par le réglage [Auto], il est fixé à [50 Hz] ou [60 Hz] conformément à la fréquence de puissance de la région dans laquelle l'appareil photo est utilisé.	—
Affichage grille	Sélectionnez  ,  ,  ,  ,  ou  pour afficher une grille à l'écran.	—
Couleur d'intens.	Choisissez la couleur des contours (rouge, jaune, blanc ou noir) dans l'affichage d'intensité de la mise au point.	155

Option	Description	
■) (bip sonore)	Lorsque ce réglage est défini sur [Off], aucun bip sonore n'est émis lorsque la mise au point est verrouillée par un appui sur le déclencheur.	—
HDMI	[Taille de sortie] : Sélection du format du signal vidéo numérique pour la connexion à un téléviseur avec un câble HDMI. [Commande HDMI] : Sélectionnez [Active] pour autoriser l'utilisation de l'appareil photo avec les télécommandes de téléviseurs compatibles avec la commande HDMI. Cette option prend effet lorsque les photos sont affichées sur un téléviseur.	157
Mode USB	Choisissez le mode de connexion de l'appareil photo à un ordinateur. Choisissez [Auto] pour afficher les options du mode USB dès lors que l'appareil photo est branché.	—

Option	Description	
Réglage exposition	Ajuste l'exposition correcte séparément pour chaque mode de mesure. • Cela réduit le nombre d'options de compensation de l'exposition disponibles dans le sens sélectionné. • Les effets ne sont pas visibles à l'écran. Pour faire un réglage normal de l'exposition, choisissez la compensation de l'exposition (P. 80).	—
Régl. ISO auto	Choisissez la limite supérieure et la valeur par défaut utilisées pour la sensibilité ISO lorsque vous avez sélectionné [Auto] pour ISO. [Valeur maximale] : choisissez la limite supérieure du choix automatique de la sensibilité ISO. [Défaut] : choisissez la valeur par défaut du choix automatique de la sensibilité ISO.	—
Filtre bruit	Choisissez le degré de réduction du bruit appliqué aux sensibilités ISO élevées.	—
Réduc bruit	Cette fonction réduit le bruit généré pendant les expositions longues. [Auto] : La réduction du bruit est appliquée lorsque la vitesse de l'obturateur est lente ou que la température interne de l'appareil photo a augmenté. [On] : La réduction du bruit est appliquée à chaque cliché pris. [Off] : la réduction du bruit est désactivée. • Le temps nécessaire à la réduction du bruit est indiqué sur l'affichage. • [Off] est automatiquement sélectionné pendant les prises de vue séquentielles. • Cette fonction peut ne pas être efficace dans certaines conditions de prise de vue ou sur certains sujets. • Lors d'une prise de vue en mode Silence, la priorité est donnée au réglage [Réduction du bruit[♥]] du menu [Anti-vibration[♦]/Silence[♥]] (P. 137).	43

Option	Description	
Timer BULB/ TIME*1	Choisissez l'exposition maximale de la photographie Bulb et Time.	42
Live BULB	Choisissez l'intervalle d'affichage entre les prises de vues. Le nombre de mises à jour est limité. La fréquence chute lorsque la sensibilité ISO est élevée. Touchez l'écran ou enfoncez le déclencheur à mi-course pour actualiser l'affichage. Choisissez [Off] pour désactiver l'affichage.	
Live TIME*1		
Réglages Composite*2	Définissez une durée d'exposition en tant que référence dans la photographie composite.	44

*1 Non appliquée à la photographie Live TIME en mode **AP**.



*2 Non appliquée à la photographie de Traînée lumineuses en mode **SCN** ou à la photographie Composite en direct en mode **AP**.

E ⚡ Perso

Option	Description	
⚡ Flash sync X.	Choisissez la vitesse d'obturation utilisée lorsque le flash se déclenche.	158
⚡ Flash lent	Choisissez la vitesse d'obturation la plus faible possible lorsque le flash est utilisé.	158
☒+☒	Lorsque ce réglage est défini sur [On], la valeur de compensation de l'exposition est ajoutée à la valeur de compensation du flash.	80, 104
⚡+WB	Ajustez la balance des blancs à utiliser avec un flash.	—

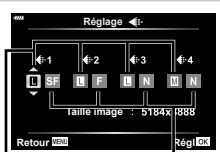
F ⏪-/WB/Couleur

Option	Description	
Réglage ⏪-	<p>Vous pouvez sélectionner le mode de qualité d'image JPEG en combinant trois tailles d'image et trois taux de compression.</p> <p>1) Utilisez ⏪⏩ pour sélectionner une combinaison ([⏪-1] – [⏪-4]) et utilisez Δ ▽ pour la modifier.</p> <p>2) Appuyez sur le bouton OK.</p>  <p>Taille image Taux de compression</p>	98, 158
WB	Régler la balance des blancs. Vous pouvez également régler précisément la balance des blancs de chaque mode.	94, 96
WB AUTO Couleur chaude	Sélectionnez [On] pour préserver les couleurs « chaudes » sur les photos prises sous un éclairage incandescent.	95
Espace couleur	Vous pouvez sélectionner un format pour vous assurer que les couleurs soient correctement reproduites lorsque les images prises sont générées sur un écran ou avec une imprimante.	111

Option	Description	☞
Nom fichier	<p>[Auto] : Même lorsque vous avez inséré une nouvelle carte, les numéros de fichier de la carte précédente sont conservés. La numérotation des fichiers continue à la suite du dernier numéro utilisé ou après le numéro le plus élevé disponible sur la carte.</p> <p>[Réinitialiser] : Lorsque vous insérez une nouvelle carte, les numéros de dossier commencent à 100 et les noms de fichier commencent à 0001. Si vous insérez une carte contenant des images, les numéros de fichier commencent après le numéro de fichier le plus élevé de la carte.</p>	—
Modifier nom fichier	<p>Vous pouvez choisir le nom attribué aux fichiers image en modifiant la partie du nom de fichier surlignée en gris ci-dessous.</p> <p>sRGB : Pmdd0000.jpg _____ Pmdd Adobe RGB : _mdd0000.jpg _____ mdd</p> <div style="border: 1px solid gray; padding: 5px;"> <ol style="list-style-type: none"> 1) Sélectionnez [sRGB] ou [AdobeRGB] et appuyez sur ▷. 2) Utilisez < > pour déplacer le curseur et △ ▽ pour modifier le caractère surligné. 3) Répétez l'étape 2 autant de fois que nécessaire pour créer le nom de fichier de votre choix puis appuyez sur OK. </div>	—
Réglages copyright*	<p>Ajoutez le nom du photographe et du titulaire du droit d'auteur aux nouvelles photographies. Les noms peuvent comporter 63 caractères au maximum.</p> <p>[Infos copyright] : Sélectionnez [On] pour inclure le nom du photographe et du titulaire du droit d'auteur dans les données Exif des nouvelles photographies.</p> <p>[Nom auteur] : Entrez le nom du photographe.</p> <p>[Nom copyright] : Entrez le nom du titulaire du droit d'auteur.</p> <ol style="list-style-type: none"> 1) Sélectionnez des caractères dans ① et appuyez sur le bouton OK. Les caractères sélectionnés apparaissent dans ②. 2) Répétez l'étape 1 pour terminer le nom, sélectionnez [END] et appuyez sur le bouton OK. <ul style="list-style-type: none"> • Pour supprimer un caractère, appuyez sur le bouton INFO pour placer le curseur dans la zone de nom ②, sélectionnez le caractère et appuyez sur . <div style="text-align: center; margin-top: 10px;">  </div> <p>* Notre société ne peut en aucun cas être tenue responsable des dommages subis en raison de litiges impliquant l'utilisation des [Réglages copyright]. Leur utilisation est à vos propres risques.</p>	—

Option	Description	
Mappage pixels	La fonction de mappage des pixels permet à l'appareil photo de contrôler et d'ajuster l'appareil de récupération d'image et les fonctions de traitement des images.	181
Ajuste réglage	Vous pouvez calibrer l'angle de la jauge de niveau. [Réinitialiser] : Réinitialise les réglages par défaut des valeurs ajustées. [Régler] : Définit l'orientation actuelle de l'appareil photo en position 0.	—
Réglages écran tactile	Activez l'écran tactile. Choisissez [Off] pour désactiver l'écran tactile.	—
Veille	L'appareil photo entre en Mode Veille (économie d'énergie) lorsqu'aucune opération n'est effectuée pendant la période sélectionnée. Vous pouvez réactiver l'appareil photo en enfonçant le déclencheur à mi-course.	—
Certification	Affiche les icônes de certification.	—

AEL/AFL

MENU → * → **A** → [AEL/AFL]

Vous pouvez effectuer la mise au point auto et la mesure en appuyant sur le bouton **AEL/AFL**. Choisissez un mode pour chaque mode de mise au point.

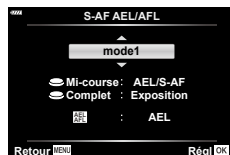

Attributions de la fonction AEL/AFL

Mode		Déclencheur enfoncé				Bouton AEL/AFL	
		À mi-course		Jusqu'en fin de course		Maintenu enfoncé	
		AF	AE	AF	AE	AF	AE
S-AF	mode1	S-AF	Verrouillage	-	-	-	Verrouillage
	mode2	S-AF	-	-	Verrouillage	-	Verrouillage
	mode3	-	Verrouillage	-	-	S-AF	-
C-AF	mode1	Démarrage C-AF	Verrouillage	Terminé	-	-	Verrouillage
	mode2	Démarrage C-AF	-	Terminé	Verrouillage	-	Verrouillage
	mode3	-	Verrouillage	Terminé	-	Démarrage C-AF	-
	mode4	-	-	Terminé	Verrouillage	Démarrage C-AF	-
MF	mode1	-	Verrouillage	-	-	-	Verrouillage
	mode2	-	-	-	Verrouillage	-	Verrouillage
	mode3	-	Verrouillage	-	-	S-AF	-

Assistant de mise au point manuelle (Assist MF)

MENU → * → **A** → [Assist MF]

Il s'agit d'une fonction d'assistance à la mise au point pour MF. Lorsque vous tournez la bague de mise au point, le contour du sujet est amélioré ou une partie de l'affichage est agrandi. Lorsque vous arrêtez d'utiliser la bague de mise au point, l'écran revient à l'affichage initial.

Gros plan	Agrandit une partie de l'écran. La partie à agrandir peut être définie à l'avance avec la cible AF. « Définition de l'emplacement du point focal (position de la cible AF) » (P. 82)
Intensification	Affiche des contours clairement définis avec l'amélioration des contours. Vous pouvez choisir la couleur des contours. [Couleur d'intens.] (P. 150)

- Lorsque l'intensification est utilisée, les contours des petits sujets ont tendance à être améliorés plus fortement. Cela ne garantit pas une mise au point correcte.



- Vous pouvez afficher [Intensification] en utilisant un bouton. L'affichage bascule à chaque fois que vous appuyez sur le bouton. Attribuez la fonction de bascule à l'un des boutons à l'avance grâce à [Touche Fonction] (P. 113).

Ajout d'affichages d'informations

MENU → ⚙ → [Info] → [Info Réglage]

Info [Info] (Affichages d'informations de lecture)

Utilisez [Info [Info]] pour ajouter les affichages d'informations de lecture suivants. Les affichages ajoutés peuvent être affichés en appuyant plusieurs fois sur le bouton **INFO** pendant la lecture. Vous pouvez également choisir de ne pas afficher les affichages qui apparaissent dans le réglage par défaut.



Affichage de l'histogramme



Affichage Haute lum&ombre

- L'affichage Haute lum&ombre montre les zones surexposées en rouge et les zones sous-exposées en bleu.

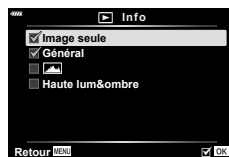

LV-Info (affichages Infos prise de vue)

Les affichages de l'histogramme, Haute lum&ombre et de la jauge de niveau peuvent être ajoutés à [LV-Info]. Choisissez [Perso 1] ou [Perso 2] et sélectionnez les affichages à ajouter. Les affichages ajoutés peuvent être affichés en appuyant plusieurs fois sur le bouton **INFO** pendant la prise de vue. Vous pouvez également choisir de ne pas afficher les affichages qui apparaissent dans le réglage par défaut.

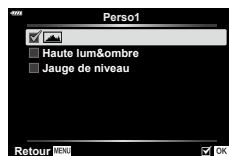

[Info] Réglages (affichage par index/calendaire)

Vous pouvez changer le nombre d'images à afficher sur l'affichage par index et choisir de ne pas afficher les écrans définis pour s'afficher par défaut dans [Info Réglage].

Les écrans portant une coche peuvent être sélectionnés sur l'écran de lecture à l'aide de la molette arrière.

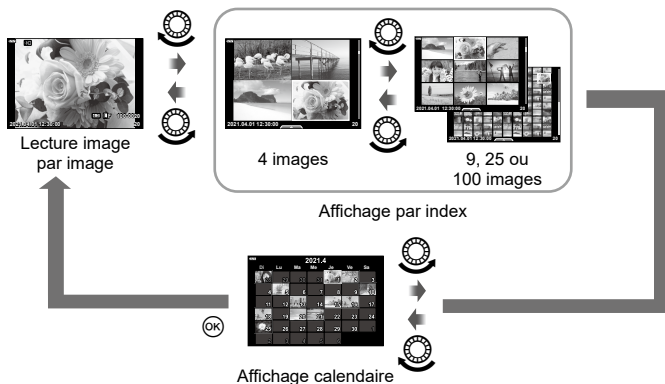
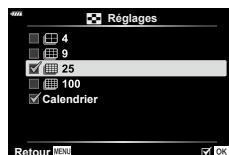

Affichage des images de l'appareil photo sur un téléviseur (HDMI)

MENU → * → [2] → [HDMI]

Utilisez un câble vendu séparément avec l'appareil photo pour lire les images enregistrées sur votre téléviseur. Cette fonction est disponible pendant la prise de vue. Connectez l'appareil photo à un téléviseur HD en utilisant un câble HDMI pour voir des images haute qualité sur un écran de téléviseur.

- 1 Mettez l'appareil photo hors tension et connectez-le au téléviseur.

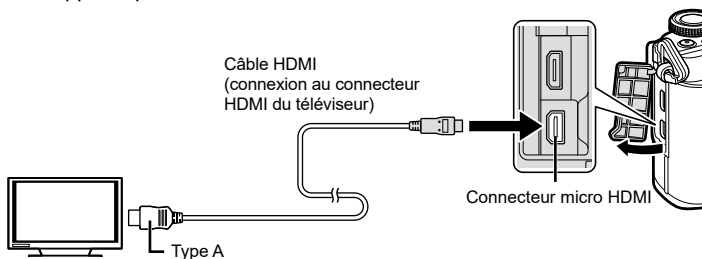

- L'emplacement du connecteur HDMI varie d'un téléviseur à l'autre. Pour en savoir plus, consultez le mode d'emploi du téléviseur.

- 2 Allumez l'appareil photo.

- 3 Modifiez la source d'entrée du téléviseur.

- L'écran de l'appareil photo s'éteint lorsqu'il est connecté avec un câble HDMI.
- Pour savoir comment changer la source d'entrée du téléviseur, consultez le mode d'emploi du téléviseur.
- Selon les réglages du téléviseur, les images et les informations affichées peuvent être tronquées.
- Si l'appareil photo est connecté via un câble HDMI, vous pouvez choisir le type de signal vidéo numérique. Choisissez un format correspondant au format d'entrée sélectionné avec le téléviseur.

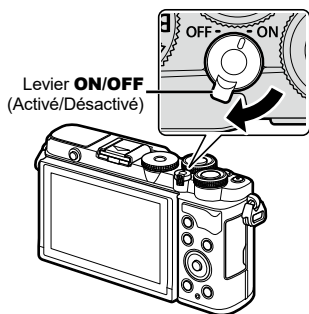

4K	La priorité est donnée à la sortie HDMI 4K.
1080p	La priorité est donnée à la sortie HDMI 1080p.
720p	La priorité est donnée à la sortie HDMI 720p.
480p/576p	Sortie HDMI 480p/576p.

- Ne connectez pas l'appareil photo à d'autres appareils de sortie HDMI. Cela pourrait endommager l'appareil photo.
- La sortie HDMI n'est pas effectuée pendant la connexion USB à un ordinateur.
- Lorsque [4K] est sélectionné, la sortie vidéo en mode de prise de vue est [1080p].
- Éteignez l'appareil photo avant de déconnecter le câble HDMI.

Utilisation de la télécommande du téléviseur

Vous pouvez utiliser l'appareil photo en utilisant la télécommande du téléviseur connecté lorsque celui-ci est compatible avec la commande HDMI. Sélectionnez [On] pour [Commande HDMI]. Lorsque [On] est sélectionné, les commandes de l'appareil photo peuvent être utilisés pour la lecture uniquement.



- Vous pouvez utiliser l'appareil photo en suivant le guide d'utilisation affiché sur le téléviseur.
- Pendant la lecture image par image, vous pouvez afficher ou masquer l'affichage des informations en appuyant sur le bouton « **Rouge** », et afficher ou masquer l'affichage par index en appuyant sur le bouton « **Vert** ».
- Certains téléviseurs ne prennent pas en charge toutes les fonctions.

Vitesses d'obturation lorsque le flash se déclenche

(Flash sync X /Flash lent )

MENU →  →  → [ Flash sync X]/[ Flash lent]

Vous pouvez régler les conditions de la vitesse d'obturation lorsque le flash se déclenche.

Mode de prise de vue	Vitesse d'obturation avec déclenchement du flash	Valeur maximale	Valeur minimale
P	L'appareil photo définit automatiquement la vitesse d'obturation.	Réglage [ Flash sync X] ^{*1}	Réglage [ Flash lent] ^{*2}
A			Pas de valeur minimale
S	Vitesse d'obturation définie		
M			

*1 La limite supérieure est 1/200 seconde lorsque vous utilisez un flash externe acheté séparément.

*2 Dure jusqu'à 60 secondes lorsque la synchronisation lente est définie.

Combinaisons de tailles d'image JPEG

et de taux de compression

(Régl )

MENU →  →  → [Régl 

Vous pouvez définir la qualité d'image JPEG en combinant la taille d'image et le taux de compression.

Taille image		Taux de compression		
Nom	Taille image	SF (Super Fine)	F (Fine)	N (Normal)
L (Grand)	5184×3888	L SF	L F	L N
M (Moyen)	3200×2400	M SF	M F	M N
S (Petit)	1280×960	S SF	S F	S N

Utilisez les fonctions LAN (Wi-Fi) et **Bluetooth®** sans fil de l'appareil photo pour le connecter à un smartphone, sur lequel vous pouvez utiliser l'application dédiée pour profiter encore de l'appareil photo avant et après la prise de vue. Une fois la connexion établie, vous pouvez télécharger et prendre des photos à distance, et ajouter des repères GPS aux images présentes sur l'appareil photo.

- Il est possible que cela ne fonctionne pas sur tous les smartphones.

Ce que vous pouvez faire avec l'application OLYMPUS Image Share (OI.Share) spécifique

- Télécharger des images de l'appareil photo vers le smartphone
Vous pouvez charger les images de l'appareil photo sur un smartphone.
Vous pouvez également utiliser le smartphone pour sélectionner les images à télécharger à partir de l'appareil photo.
- Prise de vue distante à partir d'un smartphone
Vous pouvez utiliser l'appareil photo à distance et prendre des clichés avec un smartphone.
- Accéder aux informations destinées à vous aider à utiliser l'appareil photo et à maîtriser la photographie.
Vous pouvez accéder facilement à des explications de techniques de photographie (Guide photo), au mode d'emploi et au site de la communauté de partage de photos même lors de vos déplacements.

Pour en savoir plus, consultez l'adresse ci-dessous :
<https://app.olympus-imaging.com/oishare/>

Ce que vous pouvez faire avec l'application Olympus Image Palette (OI.Palette) spécifique

- Traitement exceptionnel des images
Utilisez des commandes intuitives pour appliquer des effets de mise en valeur aux images téléchargées sur votre smartphone.

Pour en savoir plus, consultez l'adresse ci-dessous :
<https://app.olympus-imaging.com/oipalette/>

Ce que vous pouvez faire avec l'application OLYMPUS Image Track (OI.Track) spécifique

- Ajout de repères GPS aux images de l'appareil photo
Vous pouvez ajouter des repères GPS aux images en transférant simplement le journal GPS enregistré sur le smartphone vers l'appareil photo.

Pour en savoir plus, consultez l'adresse ci-dessous :
<https://app.olympus-imaging.com/oitrack/>



- Avant d'utiliser la fonction LAN sans fil, lisez « Utilisation des fonctions LAN/Bluetooth® » (P. 203).
- Notre société n'accepte aucune responsabilité en cas de violation des réglementations locales en matière de communications sans fil provoquée par l'utilisation des fonctions LAN/Bluetooth® sans fil de l'appareil photo en dehors de son pays ou de sa région d'achat.
- Comme pour toute communication sans fil, il existe toujours un risque d'interception par des tiers.
- La fonction LAN sans fil de l'appareil photo ne peut pas être utilisée pour connecter un point d'accès domestique ou public.
- L'antenne de l'émetteur-récepteur se trouve à l'intérieur de la poignée. Dans la mesure du possible, tenez l'antenne éloignée des objets métalliques.

- En fonction de la composition du contenant ou des objets qu'il contient, l'appareil photo peut être incapable de se connecter à un smartphone lorsqu'il est placé à l'intérieur d'un sac ou d'un autre contenant.
- Pendant la connexion LAN sans fil, la batterie se décharge plus rapidement. Si la batterie est faible, la connexion peut être perdue au cours d'un transfert.
- La connexion peut être difficile ou lente à proximité des appareils générant des champs magnétiques, de l'électricité statique ou des ondes radio, comme les téléphones sans fil à hyperfréquences.
- Le réseau LAN sans fil ne peut pas être utilisé lorsque le commutateur d'écriture protégée de la carte mémoire est en position verrouillée (« LOCK »).



Appariement de l'appareil photo et du smartphone

Suivez les étapes ci-dessous lorsque vous connectez les appareils pour la première fois.

- Ajustez les réglages d'appariement en utilisant OI.Share, et non l'application de réglage du système d'exploitation du smartphone.

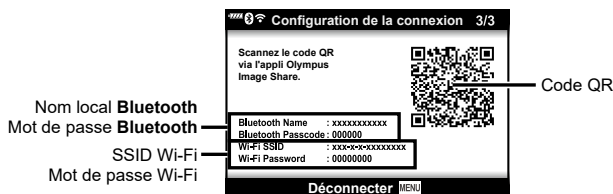
- 1 Lancez la copie de l'application OI.Share dédiée préalablement installée sur votre smartphone.
- 2 Sélectionnez [Connexion de l'appareil] dans le Menu Lecture  et appuyez sur .
 - Vous pouvez également effectuer la connexion en touchant  à l'écran.
- 3 Suivez le guide affiché pour procéder aux réglages Wi-Fi/**Bluetooth**.
 - Le nom local et le mot de passe **Bluetooth**, le SSID et le mot de passe Wi-Fi, et un code QR s'affichent à l'écran.



- 4 Touchez l'icône de l'appareil photo en bas de l'affichage OI.Share.
 - L'onglet [Configuration facile] s'affiche.
- 5 Suivez les instructions affichées sur l'écran d'OI.Share pour scanner le code QR et effectuer les réglages de connexion.
 - Si vous ne parvenez pas à scanner le code QR, suivez les instructions de l'écran d'OI.Share pour ajuster manuellement les réglages.
 - **Bluetooth** : pour réaliser la connexion, sélectionnez le nom local et entrez le mot de passe affiché sur l'écran de l'appareil photo dans la boîte de dialogue des réglages **Bluetooth** d'OI.Share.
 - Wi-Fi : pour effectuer la connexion, entrez le SSID et le mot de passe affichés sur l'écran de l'appareil photo dans la boîte de dialogue des réglages Wi-Fi d'OI.Share.
 -  s'affiche une fois l'appariement effectué.
 - L'icône **Bluetooth**® indique l'état de la manière suivante :
 -  : l'appareil photo émet un signal sans fil.
 -  : la connexion sans fil est établie.
- 6 Pour mettre fin à la connexion Wi-Fi, appuyez sur **MENU** sur l'appareil photo ou touchez [Déconnexion] à l'écran.
 - Vous pouvez également éteindre l'appareil photo et arrêter la connexion dans OI.Share.
 - Dans les réglages par défaut, la connexion **Bluetooth**® est maintenue même une fois la connexion Wi-Fi terminée, ce qui vous permet de prendre des photos à distance avec un smartphone. Pour que l'appareil photo mette également fin à la connexion **Bluetooth**® une fois la connexion Wi-Fi terminée, définissez [Bluetooth] sur [Désactivé].

Réglage de mise en veille de la connexion sans fil lorsque l'appareil photo est allumé

Vous pouvez choisir si l'appareil photo met en veille la connexion sans fil au smartphone lorsqu'il est éteint.

- 1 Sélectionnez [Réglages Wi-Fi/Bluetooth] dans le menu de configuration et appuyez sur .
- 2 Sélectionnez [Bluetooth] et appuyez sur .
 - Vous devez avoir préalablement appairé l'appareil photo et le smartphone. Vous ne pouvez pas sélectionner [Bluetooth] tant que l'appariement n'a pas été effectué.
- 3 Sélectionnez l'option voulue et appuyez sur le bouton .

Off	L'appareil photo ne met pas en veille la connexion sans fil et le signal sans fil n'est pas émis lorsque l'appareil photo est allumé. Pour vous connecter à un smartphone, démarrez [Connexion de l'appareil] dans le menu Lecture de l'appareil photo (P. 161).
On 	Lorsque l'appareil photo est allumé, il émet un signal sans fil et la connexion sans fil est en veille. Vous pouvez connecter l'appareil photo et le smartphone en utilisant OI.Share et prendre des photos à distance ou bien transférer des images.

- Étant donné que le réglage [Bluetooth] sert également d'indicateur d'état de la connexion **Bluetooth**® de l'appareil photo, les états [Arrêté] et [En cours] peuvent s'afficher en plus des options de réglage [Off] et [On].

Réglages sans fil lorsque l'appareil photo est éteint

Vous pouvez déterminer si l'appareil photo doit maintenir une connexion sans fil avec le smartphone lorsqu'il est éteint.

- 1 Sélectionnez [Réglages Wi-Fi/Bluetooth] dans le menu de configuration \blacktriangleright et appuyez sur \blacktriangleright .
- 2 Sélectionnez [Veille Hors tension] et appuyez sur \blacktriangleright .
- 3 Sélectionnez l'option voulue et appuyez sur le bouton OK .

Sélectionner	Lorsque vous éteignez l'appareil photo, vous êtes invité à choisir s'il faut maintenir ou non une connexion sans fil avec le smartphone.
Off	Lorsque vous éteignez l'appareil photo, la connexion sans fil avec le smartphone est arrêtée.
On	Lorsque vous éteignez l'appareil photo, la connexion au smartphone reste active et vous pouvez continuer à utiliser le smartphone pour télécharger ou regarder les photos de l'appareil photo.

■ « Sélectionner »

Lorsque vous choisissez [Sélectionner] pour [Veille Hors tension], une boîte de dialogue de confirmation s'affiche avant que l'appareil photo ne s'éteigne lorsque toutes les conditions sont remplies :

- [Active] est sélectionné pour [Fonctions sans fil]
- L'appareil photo est actuellement connecté à un smartphone (P. 161)
- La carte mémoire est insérée correctement



Oui	Éteindre l'appareil photo en laissant active la connexion sans fil avec le smartphone.
Non	Éteindre l'appareil photo en mettant fin à la connexion sans fil avec le smartphone.

- Si aucune opération n'est effectuée pendant une minute environ après l'affichage de la boîte de dialogue de confirmation, l'appareil photo met fin à la connexion sans fil avec le smartphone et s'éteint automatiquement.
- La première fois que vous éteignez l'appareil photo après l'avoir connecté à un smartphone (P. 161), vous pouvez être invité à choisir de masquer la boîte de dialogue de confirmation ultérieurement. Pour que l'appareil photo continue à afficher la boîte de dialogue de confirmation lorsque vous l'éteignez par la suite, sélectionnez [Ne plus afficher ce message].

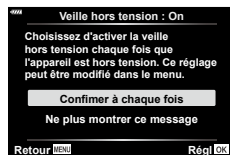





- Lorsqu'elle est maintenue, la connexion sans fil s'arrête automatiquement si :
 - la connexion reste inactive pendant 12 heures ;
 - la carte mémoire est retirée ;
 - la batterie est remplacée ;
 - une erreur de charge se produit pendant la charge de la batterie interne.
- La connexion peut être rétablie en mettant l'appareil photo en marche.
- Notez que lorsque vous avez sélectionné [On] pour [Veille Hors tension], l'appareil photo peut ne pas s'allumer immédiatement lorsque vous tournez le levier **ON/OFF** (Activé/Désactivé) sur **ON** (Activé).

Transférer les images sur un smartphone

Vous pouvez sélectionner les images dans l'appareil photo et les charger sur un smartphone. Vous pouvez également utiliser l'appareil photo pour sélectionner les images que vous voulez partager à l'avance.  « Sélection d'images pour le partage (Partage ordres) » (P. 124)

1 Démarrez [Connexion de l'appareil] sur l'appareil photo (P. 161).

- Vous pouvez également effectuer la connexion en touchant  à l'écran.
- Si vous avez déjà connecté ce smartphone, l'appareil photo lance automatiquement la connexion.
-  s'affiche une fois l'appariement effectué.

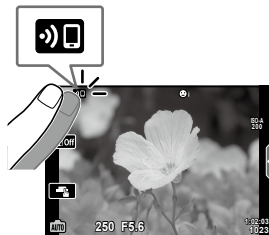

2 Touchez [Importer Photos] dans OI.Share sur le smartphone.

- Les images de l'appareil photo sont affichées dans une liste.

3 Sélectionnez les images que vous voulez transférer et touchez le bouton Enreg.

- Une fois l'enregistrement terminé, vous pouvez éteindre l'appareil photo à partir du smartphone.



- Si vous avez sélectionné les options suivantes pour [Réglages Wi-Fi/Bluetooth] dans le menu  (configuration) de l'appareil photo, vous pouvez télécharger des photos sur le smartphone en suivant les étapes 3 et 4 ci-dessus, même lorsque l'appareil photo est éteint :
 - [Fonctions sans fil] : [On]
 - [Veille hors tension] : [On]

Charger automatiquement les images lorsque l'appareil photo est éteint

Pour configurer l'appareil photo afin qu'il charge automatiquement les images sur un smartphone lorsqu'il est éteint :

- Marquer des images à partager (P. 124)
- Activer la veille hors tension (P. 163)
- Si vous utilisez un appareil sous iOS, lancer OI.Share



- Le téléchargement automatique n'est pas disponible si vous êtes connecté via un routeur (tel qu'un réseau domestique) ; dans ce cas, vous devez transférer les images avec OI.Share.
- Certains smartphones arrêtent le téléchargement lors de la mise en veille. Maintenez le smartphone hors veille pendant le téléchargement.

Définir automatiquement un ordre de partage pour les photographies

Dès que vous prenez une photo, un ordre de partage est défini pour cette photo.

- 1 Sélectionnez [Réglages Wi-Fi/Bluetooth] dans le menu de configuration et appuyez sur .
- 2 Sélectionnez [Ordre de partage auto] et appuyez sur .
- 3 Sélectionnez l'option voulue et appuyez sur le bouton .

Off	Désactive Ordre de partage auto pour les photos que vous prenez.
On	Active Ordre de partage auto pour les photos que vous prenez.

- Vous pouvez définir un ordre de partage pour 200 images.
- (icône Ordre de partage auto) est affichée à l'écran.
- L'icône Ordre de partage auto indique l'état selon les indications suivantes :
 - : un ordre de partage est automatiquement appliqué aux photos.
 - : un ordre de partage n'est pas automatiquement appliqué aux photos.
- Ordre de partage auto s'applique uniquement aux images JPEG.
- Vous pouvez annuler un ordre de partage automatiquement appliqué à une image. Affichez l'image dont vous voulez annuler l'ordre de partage et appuyez sur le bouton (⊙).



Prendre des vues à distance avec un smartphone (Vue en direct)

Vous pouvez prendre des clichés à distance en utilisant l'appareil photo avec un smartphone et contrôler la vue en direct sur l'écran du smartphone.

- L'appareil photo affiche l'écran de connexion et toutes les opérations sont réalisées à partir du smartphone.
- 1** Démarrez [Connexion de l'appareil] sur l'appareil photo (P. 161).
 - Vous pouvez également effectuer la connexion en touchant  à l'écran.
 - 2** Lancez OI.Share et touchez [Télécommande].
 - 3** Touchez [Vue en direct].
 - 4** Appuyez sur le déclencheur pour prendre la photo.
 - L'image prise est enregistrée sur la carte mémoire de l'appareil photo.
- Les options de prise de vue disponibles sont partiellement limitées.



Prendre des vues à distance avec un smartphone (Obturateur à distance)

Vous pouvez prendre des clichés à distance en utilisant l'appareil photo avec un smartphone (Obturateur à distance).

- Toutes les opérations sont disponibles sur l'appareil photo. En outre, vous pouvez prendre des photos et enregistrer des vidéos à l'aide du déclencheur affiché sur l'écran du smartphone.
 - Si [Bluetooth] (P. 162) est réglé sur [Désactivé], réglez-le sur [On ].
 - Si [Bluetooth] est réglé sur [On ], l'appareil photo met la connexion sans fil en veille dès lors qu'il est allumé.
- 1** Lancez OI.Share et touchez [Télécommande].
 - 2** Touchez [Obturateur à distance].
 - 3** Appuyez sur le déclencheur pour prendre la photo.
 - L'image prise est enregistrée sur la carte mémoire de l'appareil photo.
- L'appareil photo ne se met pas en mode Veille lorsqu'il est connecté à un smartphone.
 - Même si le [Bluetooth] est réglé sur [Off], vous pouvez utiliser l'[Obturateur à distance] en activant [Connexion de l'appareil] sur l'appareil photo.





Ajout d'informations géographiques aux images

Vous pouvez ajouter des repères GPS aux images prises alors que le journal GPS enregistré en transférant le journal GPS enregistré sur le smartphone vers l'appareil photo.

- 1** Avant de prendre des photos avec l'appareil photo, lancez OI.Track sur le smartphone pour commencer à enregistrer le journal GPS.
 - Avant de lancer un journal de suivi GPS, vous devez vous connecter une fois via OI.Track et synchroniser l'horloge.
 - Vous pouvez utiliser le téléphone ou d'autres applications lorsque le journal GPS enregistre. N'arrêtez pas OI.Track.
- 2** Une fois que vous avez fini de prendre des photos avec l'appareil photo, arrêtez le suivi dans OI.Share.
- 3** Touchez l'icône  sur l'écran de l'appareil photo pour effectuer la connexion au smartphone.
 - Vous pouvez également le connecter en sélectionnant [Connexion de l'appareil] dans le menu de lecture .
- 4** Chargez le journal GPS sur l'appareil photo en utilisant OI.Track.
 - Le journal GPS sera utilisé pour ajouter des données géographiques aux photos prises après avoir lancé OI.Track à l'étape 1.
 -  s'affiche sur les images auxquelles des informations géographiques ont été ajoutées.
 - L'ajout des informations géographiques peut uniquement être utilisé avec les smartphones dotés d'une fonction GPS.
 - Les informations géographiques ne peuvent pas être ajoutées aux vidéos.





Réinitialisation des réglages LAN/Bluetooth® sans fil

Pour rétablir les valeurs par défaut de [Réglages Wi-Fi/Bluetooth] :

- 1 Sélectionnez [Réglages Wi-Fi/Bluetooth] dans le menu Réglages  et appuyez sur .
- 2 Sélectionnez [Réinitialiser les réglages] et appuyez sur .
- 3 Sélectionnez [Oui] et appuyez sur le bouton .
 - Les réglages suivants seront réinitialisés :
[Fonctions sans fil] (P. 169)/[Bluetooth] (P. 162)/[Mot de passe de connexion] (P. 168)/[Veille hors connexion] (P. 163)/[Ordre de partage auto] (P. 165)
 - Lorsque vous réinitialisez les réglages, l'appariement au smartphone est également réinitialisé. Pour connecter l'appareil photo à un smartphone, activez de nouveau [Connexion de l'appareil] (P. 161).





Modification du mot de passe

Pour changer les mots de passe Wi-Fi/**Bluetooth** :

- 1 Sélectionnez [Réglages Wi-Fi/Bluetooth] dans le menu Réglages  et appuyez sur .
- 2 Sélectionnez [Mot de passe de connexion] et appuyez sur .
- 3 Suivez le guide d'utilisation et appuyez sur le bouton .
 - Un nouveau mot de passe sera défini.
 - Le mot de passe de connexion Wi-Fi et le mot de passe de connexion **Bluetooth**® peuvent tous deux être modifiés.
 - Reconnectez-vous au smartphone après avoir modifié les mots de passe.
 « Appariement de l'appareil photo et du smartphone » (P. 161)

Désactivation de la connexion LAN/Bluetooth® sans fil

Pour désactiver la connexion LAN/Bluetooth® sans fil :

- 1 Sélectionnez [Réglages Wi-Fi/Bluetooth] dans le menu Réglages  et appuyez sur .
- 2 Sélectionnez [Fonctions sans fil] et appuyez sur .
- 3 Sélectionnez [Off] et appuyez sur le bouton .

- Les fonctions suivantes seront désactivées.
[Connexion de l'appareil] (P. 161)/[Veille hors tension] (P. 163)/[Bluetooth] (P. 162)



- Pour désactiver la connexion LAN/Bluetooth® sans fil, uniquement lorsque l'appareil photo est éteint, sélectionnez [Off] pour [Réglages Wi-Fi/Bluetooth] > [Veille Hors tension].  « Réglages sans fil lorsque l'appareil photo est éteint » (P. 163)
- Pour désactiver la connexion sans fil uniquement lorsque l'appareil photo est allumé et arrêter l'émission du signal sans fil, sélectionnez [Off] dans [Réglages Wi-Fi/Bluetooth] > [Bluetooth].  « Réglage de mise en veille de la connexion sans fil lorsque l'appareil photo est allumé » (P. 162)

Copie d'images vers un ordinateur

- 1 Mettez l'appareil photo hors tension et connectez-le à l'ordinateur.

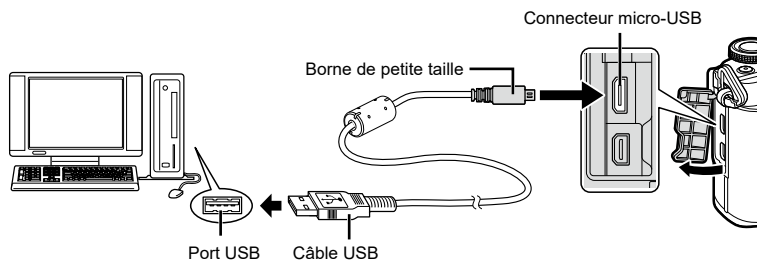

- L'emplacement du port USB varie d'un ordinateur à l'autre. Pour plus de détails, consultez le manuel de votre ordinateur.

- 2 Allumez l'appareil photo.

- L'écran de sélection de la connexion USB est affiché.
- Lorsque l'appareil photo est connecté à un ordinateur par câble USB, une boîte de dialogue s'affiche normalement à l'écran, vous invitant à choisir un hôte. Si elle ne s'affiche pas, sélectionnez [Auto] pour [Mode USB] (P. 151) dans les menus personnalisés de l'appareil photo.
- Si rien ne s'affiche sur l'écran de l'appareil photo une fois que vous avez connecté l'appareil photo à l'ordinateur, il est possible que la batterie soit déchargée. Utilisez une batterie complètement chargée.

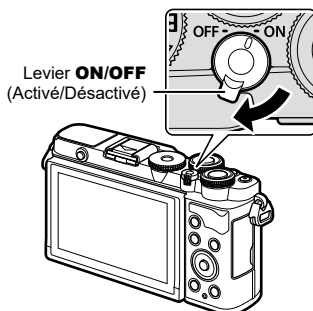

- 3 Appuyez sur Δ ∇ pour sélectionner [Normal]. Appuyez sur le bouton \odot .

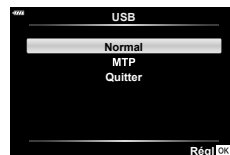

4 L'ordinateur reconnaît l'appareil photo comme étant un nouvel appareil.

- Le transfert de données n'est pas garanti dans les environnements suivants, même si l'ordinateur est équipé d'un port USB.
Les ordinateurs dotés d'un port USB ajouté au moyen d'une carte d'extension, etc., les ordinateurs sans SE installé en usine, ou les ordinateurs assemblés de manière artisanale
- Les commandes de l'appareil photo ne sont pas utilisables lorsque l'appareil photo est connecté à un ordinateur.

Installation du logiciel PC

Installez le logiciel suivant pour accéder à l'appareil photo lorsqu'il est connecté directement à l'ordinateur par câble USB.

Olympus Workspace

Cette application pour ordinateur est utilisée pour télécharger et visualiser des photos et des vidéos enregistrées avec l'appareil photo. Elle peut également être utilisée pour mettre à jour le micrologiciel de l'appareil photo. Le logiciel peut être téléchargé sur le site Web indiqué ci-dessous. Vous devrez fournir le numéro de série de l'appareil photo pour le téléchargement du logiciel.

<https://support.olympus-imaging.com/owdownload/>

Batteries

- L'appareil photo utilise notre batterie ion-lithium. N'utilisez jamais une autre batterie qu'une batterie authentique de notre marque.
- La consommation de batterie de l'appareil photo varie grandement selon son utilisation ainsi que d'autres conditions.
- Les opérations suivantes consommant une énergie importante même lorsque vous ne prenez pas de clichés, la batterie se déchargera rapidement.
 - Effectuer la mise au point auto de manière répétée en appuyant sur le déclencheur à mi-course en mode de prise de vue.
 - Afficher les images sur l'écran pendant une durée importante.
 - Lorsque l'appareil photo est connecté à un ordinateur.
 - Lorsque la connexion sans fil LAN/**Bluetooth**[®] est laissée active.
- Lorsque la batterie est déchargée, l'appareil photo risque de s'éteindre sans que l'avertissement de batterie faible ne puisse s'afficher.
- Retirez la batterie avant de stocker l'appareil photo pendant une durée d'un mois ou plus. Si vous laissez la batterie dans l'appareil photo pendant une période prolongée, cela raccourcit sa durée de vie, la rendant potentiellement inutilisable.
- La batterie ne sera pas entièrement chargée lors de l'achat. Chargez la batterie en utilisant l'adaptateur USB-AC fourni avant d'utiliser l'appareil.
- Le temps de charge normal avec l'adaptateur USB-AC fourni est d'environ 4 heures (durée estimée).
- N'utilisez pas d'adaptateur USB-AC ou de chargeur n'étant pas spécifiquement conçu pour être utilisé avec la batterie correspondant au type fourni. De même, n'utilisez pas l'adaptateur USB-AC avec une batterie (un appareil photo) ne correspondant pas au type désigné.
- Il existe un risque d'explosion lorsque la batterie est remplacée par un type de batterie inadéquat.
- Les batteries usagées doivent être mises au rebut conformément aux instructions du paragraphe « ATTENTION » (P. 201) du mode d'emploi.

Utilisation de l'adaptateur USB-AC à l'étranger

- L'adaptateur USB-AC peut être utilisé sur la plupart des sources électriques domestiques comprises entre 100 V et 240 V CA (50/60 Hz) dans le monde. Toutefois, selon le pays ou la zone dans laquelle vous vous trouvez, la prise murale de courant alternatif peut avoir une autre forme, rendant nécessaire l'utilisation d'un adaptateur compatible avec la prise murale.
- N'utilisez pas les adaptateurs de voyage disponibles dans le commerce car l'adaptateur USB-AC risque de ne pas fonctionner correctement.

Cartes utilisables

Dans ce manuel, tous les dispositifs de stockage sont appelés « cartes ». Les types de carte mémoire SD suivants (disponibles dans le commerce) peuvent être utilisés avec l'appareil photo : SD, SDHC et SDXC. Pour obtenir les informations les plus récentes, rendez-vous sur notre site Web.



Commutateur d'écriture protégée de la carte SD

Le boîtier de la carte SD possède un commutateur d'écriture protégée. La position « LOCK » du commutateur empêche l'écriture de données sur la carte. Remettez le commutateur en position non verrouillée pour autoriser l'écriture.

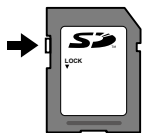

- Les cartes doivent être formatées avec l'appareil photo avant leur première utilisation ou après avoir été utilisées avec d'autres appareils photos ou ordinateurs.  « Formatage de la carte (Configurer carte) » (P. 148)
- Les données de la carte ne seront pas effacées totalement, même une fois la carte formatée ou les données supprimées. Lors de sa mise au rebut, détruisez la carte pour empêcher la fuite d'informations personnelles.
- L'accès à certaines fonctions de lecture et autres fonctions similaires peut être limité lorsque le commutateur d'écriture protégée est en position « LOCK ».

Objectifs interchangeables

Choisissez l'objectif en fonction de la scène et de votre intention de création. Utilisez des objectifs exclusivement conçus pour le système Micro Four Thirds et portant l'étiquette M.ZUIKO DIGITAL ou le symbole illustré à droite. Avec un adaptateur, vous pouvez également utiliser les objectifs Four Thirds System et OM System. L'adaptateur en option est requis.



- Pour les opérations de fixation ou de retrait du couvercle du boîtier et de l'objectif de l'appareil photo, maintenez la monture d'objectif de l'appareil photo pointée vers le bas. Cela permet de protéger l'intérieur de l'appareil photo de la pénétration de poussière et autres matières étrangères.
- Ne retirez pas le couvercle du boîtier et ne fixez pas l'objectif dans un lieu poussiéreux.
- Ne pointez pas l'objectif fixé à l'appareil photo vers le soleil. Cela peut entraîner un dysfonctionnement de l'appareil photo, voire sa combustion en raison de l'effet de loupe de la lumière du soleil à travers l'objectif.
- Veillez à ne pas perdre le couvercle du boîtier ni le couvercle arrière.
- Positionnez le couvercle du boîtier sur l'appareil photo afin d'éviter la pénétration de poussière lorsqu'aucun objectif n'est fixé.

■ Combinaisons d'objectifs et d'appareils photo

Objectif	Appareil photo	Fixation	AF	Mesure
Objectif du système Micro Four Thirds	Appareil photo du système Micro Four Thirds	Oui	Oui	Oui
Objectif du système Four Thirds		Fixation possible avec adaptateur de monture	Non*1	Oui
Objectifs OM System			Non	Oui*2

*1 Seule MF (Mise au point manuelle) est disponible.

*2 Impossible de réaliser une mesure précise.

Objectifs avec Activation MM

Le mécanisme « Activation MM » (cran de mise au point manuelle) sur les objectifs avec Activation MM peut être utilisé pour basculer entre la mise au point auto et manuelle en repositionnant simplement la bague de mise au point.

- Vérifiez la position de l'Activation MM avant la prise de vue.
- Déplacez la bague de mise au point à la position AF/MF à l'extrémité de l'objectif pour sélectionner la mise au point automatique et déplacez la bague à la position MF proche du boîtier de l'appareil photo pour sélectionner la mise au point manuelle, quel que soit le mode de mise au point choisi avec l'appareil photo.

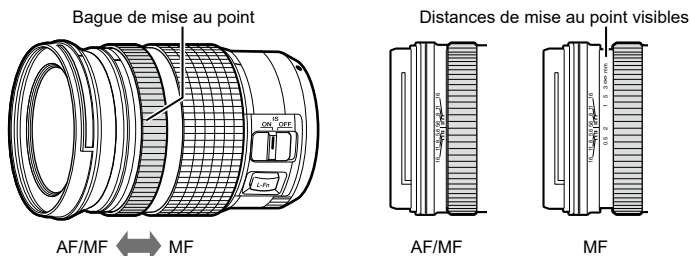

- La sélection de [MF] pour le mode de mise au point sur l'appareil photo désactive la mise au point automatique même si la bague de mise au point est en position AF/MF.

Unités de flash compatibles

Choisissez une unité de flash adaptée à vos besoins, en tenant compte des facteurs tels que la sortie requise et le fait que l'unité prenne en charge la macrophotographie ou non. Les unités de flash conçues pour communiquer avec l'appareil photo prennent en charge divers modes de flash, comme TTL auto et Super FP. Consultez la documentation fournie avec l'unité de flash pour obtenir des informations sur les fonctions du flash et leur utilisation. L'appareil photo prend également en charge les systèmes de commande de flash sans fil suivants :

Photographie avec flash radio-commandé : modes CMD, ⚡CMD, RCV et X-RCV

L'appareil photo commande une ou plusieurs unités de flash pilotable au moyen de signaux radio. Les emplacements possibles pour la mise en place des unités de flash augmente. Les unités de flash peuvent commander d'autres unités compatibles ou être dotées d'un commandeur/récepteur radio autorisant l'utilisation d'unités ne prenant normalement pas en charge la commande du flash par radio.

Photographie avec flash commandé à distance : mode RC

L'appareil photo commande une ou plusieurs unités de flash pilotable au moyen de signaux optiques.

Le mode de flash peut être sélectionné en utilisant les commandes de l'appareil photo (P. 84).

■ Fonctions disponibles avec les unités de flash compatibles

Unité de flash	Modes de commande du flash pris en charge	GN (nombre-guide, ISO 100)	Systèmes sans fil pris en charge
FL-700WR	TTL-AUTO, MANUEL, FP TTL AUTO, FP MANUEL, MULTI, RC, SL MANUEL	GN 42 (75/150 mm ^{*1}) GN 21 (12/24 mm ^{*1})	CMD, ⚡CMD, RCV, X-RCV, RC
FL-900R	TTL-AUTO, AUTO, MANUEL, FP TTL AUTO, FP MANUEL, MULTI, RC, SL AUTO, SL MANUEL	GN 58 (100/200 mm ^{*1}) GN 27 (12/24 mm ^{*1})	RC
STF-8	TTL-AUTO, MANUEL, RC ^{*2}	GN 8,5	RC ^{*2}

*1 Longueur focale maximale de l'objectif à laquelle l'unité peut fournir une couverture du flash (les nombres suivant les barres obliques sont des longueurs focales équivalentes au format 35 mm).

*2 Fonctions en tant que commandeur (émetteur) uniquement.

Photographie avec flash commandé à distance

Les unités de flash externe désignées pour être utilisées avec cet appareil photo et disposant d'un mode à distance peuvent être utilisées pour la photographie avec flash sans fil. L'appareil photo peut contrôler séparément chacun des trois groupes d'unités de flash pilotable, ainsi que le flash interne. Consultez les modes d'emploi fournis avec les unités de flash externe pour des informations plus détaillées.

- 1 Mettez les unités de flash pilotable en mode RC et positionnez-les comme vous le souhaitez.
 - Allumez les unités de flash externe, appuyez sur le bouton MODE et sélectionnez Mode RC.
 - Sélectionnez un canal et un groupe pour chaque unité de flash externe.
- 2 Sélectionnez [On] pour [Mode RC] dans Menu Prise de vue 2 (P. 131).
 - Appuyez sur le bouton pour aller à l'affichage du mode RC. Appuyez sur le bouton **INFO** pour parcourir les super commandes LV ou les commandes en direct et l'affichage du mode RC.
 - Sélectionnez un mode de flash (notez que la réduction des yeux rouges n'est pas disponible en mode RC).

3 Ajustez les réglages de chaque groupe de l'affichage du mode RC.

Groupe

- Sélectionnez le mode de commande du flash et réglez l'intensité du flash séparément pour chaque groupe. Pour MANUEL, sélectionnez l'intensité du flash.

Ajuste les réglages de l'unité de flash de l'appareil photo.

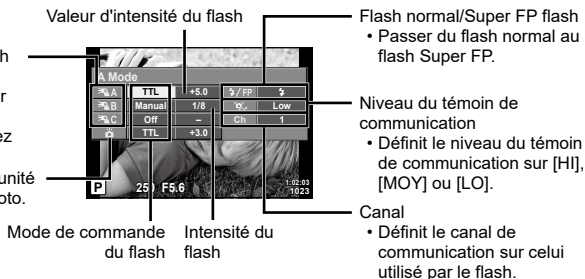

- 4 Appuyez sur le bouton de flash pour relever le flash.
 - Une fois la confirmation de chargement du flash obtenue, prenez un cliché de test.

■ Plage de commande du flash sans fil

Positionnez les unités de flash sans fil avec les télécapteurs dirigés vers l'appareil photo. L'illustration suivante montre les plages approximatives dans lesquelles les unités de flash peuvent être positionnées. La plage de commande réelle dépend des conditions locales.

- Il est recommandé d'utiliser un groupe unique comprenant au maximum trois unités de flash pilotable.
- Les unités de flash pilotable ne peuvent pas être utilisées pour les expositions avec synchronisation lente du second rideau durant plus de 4 secondes.
- Si le sujet est trop proche de l'appareil photo, les flash de contrôle émis par le flash de l'appareil photo peuvent affecter l'exposition (cet effet peut être atténué en réduisant la sortie du flash de l'appareil, par exemple en utilisant un diffuseur).
- La limite supérieure de la durée de synchronisation du flash est 1/160 s lorsque vous utilisez le flash en mode RC.

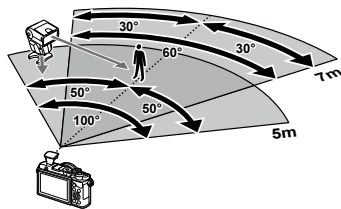

Autres unités de flash externe

Notez les observations suivantes lorsque vous utilisez une unité de flash tierce montée sur le contact flash de l'appareil photo :

- L'utilisation d'unités de flash obsolètes appliquant des courants supérieurs à 24 V environ sur le contact-flash (X-contact) provoquera des dommages à l'appareil photo.
- La connexion d'unités de flash dont les contacts émetteurs ne respectent pas nos spécifications risque d'endommager l'appareil photo.
- Définissez le mode de prise de vue sur **M**, la vitesse d'obturation sur une valeur inférieure ou égale à la vitesse synchrone du flash, et la sensibilité ISO sur une valeur différente de [AUTO].
- La commande du flash peut uniquement être effectuée en réglant le flash sur des valeurs de sensibilité ISO et d'ouverture sélectionnées avec l'appareil photo. La luminosité du flash peut être ajustée en réglant la sensibilité ISO ou l'ouverture.
- Utilisez un flash doté d'un angle d'éclairage adapté à l'objectif. L'angle d'éclairage est généralement exprimé avec des longueurs focales équivalentes au format 35 mm.

Organigramme du système

Alimentation



BLS-50
Batterie ion-lithium



F-5AC
Adaptateur USB-AC



BCS-5
Chargeur ion-lithium

Viseur à point



EE-1
Viseur à point

E-P7

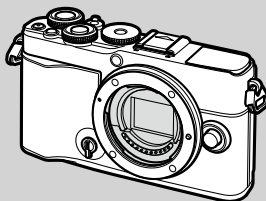

Étui / Sangle

Sangle de transport /
Étui de l'appareil photo

Câble de connexion

Câble USB
CB-USB12/
Câble HDMI**

Carte mémoire

SD/SDHC/
SDXC

Logiciel

Olympus Workspace
Logiciel d'édition photo

OLYMPUS Image Share (OI.Share)
Olympus Image Palette (OI.Palette)
OLYMPUS Image Track (OI.Track)
Application pour smartphone

 : produits compatibles E-P7

 : produits disponibles dans le commerce

Pour obtenir les informations les plus récentes, rendez-vous sur notre site Web.

*1 Des câbles HDMI sont disponibles auprès de fournisseurs tiers.

*2 Tous les objectifs ne peuvent pas être utilisés avec un adaptateur. Visitez notre site Web pour avoir de plus amples informations.

*3 Visitez notre site Web pour connaître les objectifs compatibles.

Objectif



Objectifs du système Micro Four Thirds



MMF-2/MMF-3²
Adaptateur Four Thirds



Objectif du système Four Thirds



BCL-1580/BCL-0980
Objectif de couvercle de boîtier

Objectif de conversion*3

FCON-P01
Fisheye

WCON-P01
Large

MCON-P01
Macro

MCON-P02
Macro

MC-14
Téléconvertisseur

MC-20
Téléconvertisseur

Flash



FL-900R
Flash électronique



FL-700WR
Flash électronique

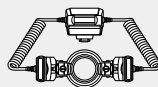

STF-8
Flash macro

Accessoires pour système à ondes radio



FC-WR
Émetteur d'ondes radio sans fil



FR-WR
Récepteur d'ondes radio sans fil

Nettoyage et stockage de l'appareil photo

Nettoyage de l'appareil photo

Éteignez l'appareil photo et retirez la batterie avant de nettoyer l'appareil photo.

- N'utilisez pas de solvants puissants tels que du benzène ou de l'alcool, ni de lingettes avec traitement chimique.

Extérieur :

- Essuyez délicatement avec un chiffon doux. Si l'appareil photo est très sale, trempez le chiffon dans de l'eau légèrement savonneuse en l'essorant bien. Essuyez l'appareil photo avec le chiffon humide puis séchez-le avec un chiffon sec. Si vous avez utilisé l'appareil photo à la plage, utilisez un chiffon trempé dans de l'eau claire bien essoré.

Écran :

- Essuyez délicatement avec un chiffon doux.

Objectif :

- Enlevez la poussière présente sur l'objectif en utilisant un pulvérisateur disponible dans le commerce. Essuyez délicatement l'objectif avec une feuille de nettoyage pour objectif.

Stockage

- Lorsque vous n'utilisez pas l'appareil photo pendant une longue période, retirez la batterie et la carte. Stockez l'appareil photo dans un endroit frais et sec suffisamment aéré.
- Insérez la batterie de temps en temps pour vérifier que l'appareil photo fonctionne.
- Retirez la poussière et toute autre matériau étranger du couvercle du boîtier et du couvercle arrière avant de les fermer.
- Positionnez le couvercle du boîtier sur l'appareil photo afin d'éviter la pénétration de poussière lorsqu'aucun objectif n'est fixé. Veillez à remettre en place les couvercles d'objectif avant et arrière avant de ranger l'objectif.
- Nettoyez l'appareil photo après utilisation.
- Ne le stockez pas avec un répulsif à insectes.
- Évitez de stocker l'appareil photo dans un lieu où des produits chimiques sont traités, afin de protéger l'appareil photo de la corrosion.
- De la moisissure peut se former à la surface de l'objectif s'il n'est pas nettoyé.
- Nettoyez toutes les pièces de l'appareil photo avant utilisation lorsqu'il n'a pas été utilisé pendant longtemps. Avant de prendre des photos importantes, veillez à réaliser un cliché d'essai et à vérifier que l'appareil photo fonctionne correctement.

Nettoyage et contrôle de l'appareil de récupération d'image

L'appareil photo intègre une fonction de réduction de la poussière permettant d'empêcher la poussière de pénétrer sur l'appareil de récupération d'image et retirant la poussière ou la saleté présente à la surface de l'appareil de récupération d'image avec des vibrations ultra-sonores. La fonction de réduction de la poussière fonctionne dès lors que vous allumez l'appareil photo.

La fonction de réduction de la poussière fonctionne en même temps que le mappage des pixels, qui contrôle l'appareil de récupération d'image et le circuit de traitement d'image. Puisque la réduction de la poussière est activée dès lors que l'appareil photo est mis sous tension, vous devez maintenir l'appareil photo à la verticale pour que cette fonction soit efficace.

Mappage des pixels - Vérification des fonctions de traitement d'image

La fonction de mappage des pixels permet à l'appareil photo de contrôler et d'ajuster l'appareil de récupération d'image et les fonctions de traitement des images.

Avant d'utiliser la fonction de mappage des pixels pour vérifier qu'elle fonctionne correctement, patientez au moins 1 minute immédiatement après avoir pris un cliché ou après la lecture.

- 1** Dans Menu Personnalisé **1**, sélectionnez [Mappage pixels] (P. 154).
- 2** Appuyez sur **▶**, puis sur le bouton **OK**.
 - La barre [Occupé] s'affiche lorsque le mappage des pixels est en cours. Une fois le mappage des pixels terminé, le menu est rétabli.
 - Si vous éteignez l'appareil photo par accident pendant le mappage des pixels, recommencez à l'étape 1.

Astuces et informations relatives à la prise de vue

L'appareil photo ne s'allume pas alors qu'une batterie a été insérée

La batterie n'est pas complètement chargée

- Chargez la batterie en utilisant l'adaptateur USB-AC.

La batterie n'est temporairement pas capable de fonctionner en raison du froid

- Les performances de la batterie chutent lorsque les températures sont basses. Retirez la batterie et réchauffez-la en la mettant quelque temps dans votre poche.

Une invite de choix de la langue s'affiche

La boîte de dialogue illustrée s'affiche dans les circonstances suivantes :

- Vous allumez l'appareil photo pour la première fois
- Vous avez mis fin à la configuration initiale sans choisir de langue

Choisissez une langue conformément aux indications données dans « Configuration initiale » (P. 23).

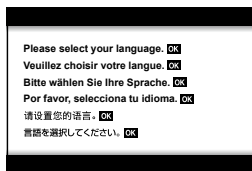

La date et l'heure n'ont pas été définies

L'appareil photo est utilisé avec les réglages valides au moment de l'achat

- La date et l'heure de l'appareil photo ne sont pas définies lorsque vous l'achetez. Définissez la date et l'heure avant d'utiliser l'appareil photo.  « Configuration initiale » (P. 23)



La batterie a été retirée de l'appareil photo

- Les réglages d'usine par défaut de la date et l'heure sont rétablis si vous laissez l'appareil photo sans batterie pendant environ 1 jour. Les réglages sont annulés plus rapidement si la batterie est uniquement insérée dans l'appareil photo pendant une courte durée avant d'être retirée. Avant de prendre des photos importantes, vérifiez que les réglages de la date et de l'heure sont corrects.

Les fonctions définies sont revenues à leurs réglages d'usine par défaut

Les options sélectionnées en mode **AUTO** () , **SCN** ou **AP** () sont réinitialisées lorsque la molette de sélection du mode est tournée sur un autre réglage.

Fonctions non sélectionnables dans les menus

Certains éléments ne sont pas sélectionnables dans les menus à l'aide des boutons   .

- Les éléments ne pouvant pas être configurés avec le mode de prise de vue actif.
- Les éléments ne pouvant pas être configurés à cause d'un élément déjà configuré : Combinaisons de [] (P. 86) et [Réduc bruit] (P. 151), etc.

Le nombre de cibles d'AF est réduit

La taille et le nombre de cibles AF change en fonction du rapport hauteur/largeur (P. 97), du Mode cible AF (P. 81) et de l'option sélectionnée pour [Téléconvertisseur num] (P. 132).

Aucune photo n'est prise lorsque le déclencheur est enfoncé

L'appareil photo s'est éteint automatiquement

- L'appareil photo se met automatiquement en mode Veille afin d'économiser la batterie lorsqu'aucune opération n'est réalisée pendant une durée spécifique.  [Veille] (P. 154)
Appuyez sur le déclencheur à mi-course pour quitter le mode Veille.
L'appareil photo s'éteint automatiquement lorsqu'aucune opération n'est effectuée pendant encore 4 heures.

Le flash est en cours de chargement

- À l'écran, le témoin  clignote lorsque le chargement est en cours. Attendez que le clignotement s'arrête avant d'appuyer sur le déclencheur.

Mise au point impossible

- L'appareil photo ne peut pas faire le point sur les sujets trop proches de l'appareil photo ou non adaptés pour la mise au point auto (le témoin de confirmation d'AF clignote à l'écran). Augmentez la distance avec le sujet ou faites le point sur un objet à fort contraste se trouvant à la même distance de l'appareil photo que votre sujet principal, cadrez la photo et prenez le cliché.

Sujets sur lesquels la mise au point est difficile

Il peut être difficile d'utiliser la mise au point automatique dans les cas suivants.

Le témoin de confirmation d'AF clignote. Ces sujets ne sont pas mis au point.

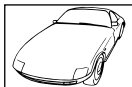

Sujet à faible contraste



Lumière excessivement claire au centre de l'image

Le témoin de confirmation d'AF s'allume mais le sujet n'est pas mis au point.



Sujets figurant à des distances différentes

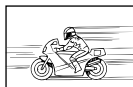

Sujet ayant un déplacement rapide



Sujet non présent dans la zone d'AF

La réduction du bruit est active

- Lorsque vous prenez des scènes nocturnes, les vitesses d'obturation sont plus lentes et le bruit est susceptible d'apparaître sur les images. L'appareil photo active le processus de réduction du bruit après une prise de vue avec une vitesse d'obturation lente. Pendant ce temps, vous ne pouvez pas prendre de clichés. Vous pouvez définir [Réduc bruit] sur [Off].  [Réduc bruit] (P. 151)

L'image prise a un aspect blanchâtre

Cela peut se produire lorsque l'image est prise dans des conditions de contre-jour ou de contre-jour partiel. Cela est dû à un phénomène appelé lumière parasite ou image embrouillée. Autant que possible, réalisez un cadrage photo dans lequel aucune source lumineuse importante n'est incluse. La lumière parasite peut se produire même lorsqu'aucune source lumineuse n'est présente sur la photo. Utilisez parasoleil pour protéger l'objectif de la source lumineuse. Si l'utilisation d'un parasoleil n'a aucun effet, servez-vous de votre main pour protéger l'objectif de la lumière.  « Objectifs interchangeables » (P. 173)

Des points brillants indésirables apparaissent sur le sujet dans la photo prise

Cela peut être dû à des pixels coincés dans l'appareil de récupération d'image. Effectuez le [Mappage pixels].

Si le problème persiste, recommencez plusieurs fois le mappage des pixels.  « Mappage des pixels - Vérification des fonctions de traitement d'image » (P. 181)

Le sujet est déformé

Les fonctions suivantes utilisent un obturateur électronique :

enregistrement vidéo (P. 74)/silence (P. 88)/le panorama en mode **SCN** (P. 58), les options « Silence » (P. 58) et « Cliché Mise au point multiple » (P. 59)/la fonction « Silence » du mode **AP** (P. 65), les options « Panorama » (P. 66) et « Cadrage de mise au point » (P. 69)

Cela peut provoquer une déformation lorsque le sujet se déplace rapidement ou que vous bougez brusquement l'appareil photo. Évitez tout déplacement brusque de l'appareil photo pendant les prises de vue et utilisez la prise de vue séquentielle standard.

Des lignes apparaissent sur les photographies



Les fonctions suivantes utilisent un obturateur électronique, pouvant provoquer des lignes en raison du scintillement et d'autres phénomènes associés à l'éclairage fluorescent et LED, un effet pouvant parfois être réduit en choisissant des vitesses d'obturation plus lentes :

enregistrement vidéo (P. 74)/silence (P. 88)/le panorama en mode **SCN** (P. 58), les options « Silence » (P. 58) et « Cliché Mise au point multiple » (P. 59)/la fonction « Silence » du mode **AP** (P. 65), les options « Panorama » (P. 66) et « Cadrage de mise au point » (P. 69)

L'appareil photo est coincé en mode de mise au point manuelle (MF)

Certains objectifs sont équipés d'un cran de mise au point manuelle qui enclenche la mise au point manuelle lorsque vous faites glisser la bague de mise au point vers l'arrière. Vérifiez l'objectif.  [Objectifs avec Activation MM] (P. 174)

Modification du nombre d'images ou ajout d'images à l'affichage de la lecture par index

Utilisez l'option [Réglages /Info] > [Réglages ] dans le Menu Personnalisé **G** pour modifier le nombre d'images indiqué ou ajouter des images à l'affichage de la lecture par index (P. 156).

Masquage des guides de menu

Appuyez sur le bouton **INFO** pour masquer ou afficher les guides à l'écran dans l'affichage des menus (P. 130).

Affichage des fonctions attribuées aux molettes et boutons







Utilisez les options du Menu Personnalisé **B** pour afficher les fonctions attribuées aux commandes de l'appareil photo.





[Touche Fonction] (P. 149)/[Fonction  ] (P. 149)/[Fonction molette/pavé] (P. 149)

Les vidéos ne sont pas lues correctement sur un téléviseur

Le taux de compression vidéo peut ne pas correspondre à la norme vidéo utilisée dans le téléviseur. Vous avez la possibilité de regarder la vidéo sur un ordinateur. Avant d'enregistrer des vidéos à regarder sur un téléviseur, choisissez une fréquence d'image correspondant à la norme vidéo utilisée dans l'appareil.  [Taux compr. vidéo] (P. 138)

Codes d'erreur

Indication à l'écran	Cause possible	Action corrective
 Pas de carte	La carte est absente ou ne peut pas être reconnue.	Insérez une carte ou remplacez la carte.
 Erreur carte	Il existe un problème avec la carte.	Insérez de nouveau la carte. Si le problème persiste, formatez la carte. Si la carte ne peut pas être formatée, elle ne peut pas être utilisée.
 Écrit. protégée	L'écriture sur la carte est impossible.	Le commutateur d'écriture protégée de la carte est en position « LOCK ». Déplacez le commutateur. (P. 173)
 Carte pleine	<ul style="list-style-type: none"> La carte est pleine. Plus aucune photo ne peut être prise ou aucune nouvelle information telle qu'une réservation d'impression ne peut être enregistrée. N'y a plus d'espace sur la carte et les réservations d'impression ou les nouvelles images ne peuvent pas être enregistrées. 	Remplacez la carte ou effacez les photos que vous ne voulez plus. Avant de procéder à l'effacement, téléchargez les images importantes sur un PC.
 Pas image	La carte ne comporte aucune photo.	La carte ne contient aucune photo. Enregistrez des photos puis lisez-les.
 Erreur d'Image	La photo sélectionnée ne peut pas être affichée en lecture car elle présente un problème. Il se peut également que la photo ne soit pas utilisable en lecture sur l'appareil photo.	Utilisez le logiciel de traitement d'image pour afficher la photo sur un ordinateur. Si ce n'est pas possible, cela signifie que le fichier image est endommagé.
 Impossible de modifier l'image	Les photos prises avec un autre appareil photo ne peuvent pas être modifiées sur cet appareil photo.	Utilisez le logiciel de traitement d'image pour modifier la photo.
A/M/J	L'horloge n'a pas été réglée.	Réglez l'horloge (P. 24).





Indication à l'écran	Cause possible	Action corrective
		Éteignez l'appareil photo et attendez que la température interne redescende.
 La température interne de l'appareil photo est trop élevée. Attendez qu'elle soit descendue avant d'utiliser l'appareil photo.	La température interne de l'appareil photo a augmenté suite à la prise de vue séquentielle.	Patientez jusqu'à l'arrêt automatique de l'appareil photo. Laissez la température interne de l'appareil photo redescendre avant de reprendre son utilisation.
 Batterie à plat	La batterie est vide.	Chargez la batterie.
 Non connecté	L'appareil photo n'est pas connecté correctement à un ordinateur, affichage HDMI ou un autre appareil.	Reconnectez l'appareil photo.
 Impression impossible	Il peut être impossible de créer des réservations d'impression sur cet appareil photo pour les photos enregistrées sur d'autres appareils photo.	Imprimez séparément en utilisant un ordinateur, etc.
L'objectif est bloqué. Merci de déverrouiller l'objectif.	L'objectif rétractable est bloqué en position rétractée.	Déverrouillez l'objectif.
Merci de vérifier les conditions d'utilisation de l'objectif.	Une anomalie s'est produite entre l'appareil photo et l'objectif.	Éteignez l'appareil photo, vérifiez la connexion avec l'objectif puis rallumez l'appareil.
Cette fonction nécessite un objectif compatible. Veuillez fixer un objectif compatible.	L'objectif ne prend pas en charge le mode de prise de vue sélectionné.	Choisissez un objectif qui prend en charge ce mode ou changez de mode de prise de vue.





















Réglages par défaut

*1 : Le réglage par défaut peut être restauré en sélectionnant [Complet] pour [Réinitialiser].

*2 : Le réglage par défaut peut être restauré en sélectionnant [Basiq] pour [Réinitialiser].

Commandes LV/Super panneau de commande LV

Mode de prise de vue	Élément	Par défaut	*1	*2	
P/A/S/M/B	ISO	AUTO	✓	✓	83
	Mode Flash		✓	✓	84
		±0,0	✓	✓	104
	Paramètre manuel	 COMPLET (flash réglé sur [ MANUEL])	✓	✓	84
	Stabilisateur 	S-IS Active	✓	✓	96
	 Stabilisateur	M-IS 	✓	✓	96
	WB	AUTO (([Active] sélectionné pour [Couleur chaude ^{WB} AUTO])	✓	✓	94
	Compensation de la balance des blancs A	±0	✓	—	96
	Compensation de la balance des blancs G	±0	✓	—	
	Kelvin	5400K (([CWB] sélectionné pour [WB])	✓	—	94
	Zone AF		✓	✓	81
	Mode AF 	S-AF	✓	✓	92
	 Priorité visage	Priorité visage et Regard	✓	—	82
			✓	✓	86
	Mesure		✓	✓	93
	 	 F	✓	✓	98
	 		✓	✓	99
	Mode Image	Naturel	✓	✓	104
	Netteté	±0	✓	—	107
	Contraste	±0	✓	—	107
	Saturation	±0	✓	—	107
	Luminosité	Luminosité standard	✓	—	109
	Effet	— ([i-Enhance] sélectionné pour [Mode Image] :  Standard)	✓	—	111
Filtre couleur	— ([Monochrome] sélectionné pour [Mode Image] : N:Normal)	✓	✓	109	

Mode de prise de vue	Élément	Par défaut	*1	*2	
P/A/S/M/B	Couleur monochrome	— ([Monochrome] sélectionné pour [Mode Image] : N:Normal)	✓	✓	110
	Aspect	4:3	✓	✓	97
	Espace couleur	sRGB	✓	✓	111, 152
	Vérif haute lum&ombre	<input checked="" type="checkbox"/> (±0)	✓	✓	112
 (movie)	Mode Image	Naturel	✓	✓	104
	ISO	[P], [A] ou [S] sélectionné pour [Mode ] : AUTO (fixe) [M] sélectionné pour [Mode ] : 200	✓	✓	83
	WB	AUTO ([Active] sélectionné pour [Couleur chaude ^{WB} Auto])	✓	✓	94
	Mode AF 	C-AF	✓	✓	92
	Mode 	P	✓	—	117
	 	 F	✓	✓	98
	 	 	✓	✓	99
Mode RC	 A groupe A	TTL	✓	✓	176
	 B groupe B	Off	✓	✓	
	 C groupe C	Off	✓	✓	
	Flash 	Off	✓	✓	
	Compensation du flash	±0 (TTL, Auto)	✓	✓	
	Niveau de flash	1/1 (Manuel)	✓	✓	
	 /FP	 (Normal)	✓	✓	
	 Intensité du signal optique	Faible	✓	✓	
Canal	1	✓	✓		

📷 Menu Prise de vue

Onglet	Fonction	Par défaut	*1	*2	👉	
📷	Réinitialiser	Basique	—	—	131	
	Mode Image	📷 Naturel	✓	✓	94, 132	
	Téléconvertisseur num	Off	✓	✓	132	
	Mesure	📷	✓	✓	93	
	Lumière AF	On	✓	✓	132	
📷 2	📷 Stabilisateur	S-IS Active	✓	✓	96	
	📷 Vitess. zoom électr.	Normal	✓	—	133	
	📷	±0,0	✓	✓	104	
	Multi exposition	Nbre d'images	Off	✓	✓	133
		Gain auto	Off	✓	✓	
		Superposition	Off	✓	✓	
	Régl. laps du temps		Off	✓	✓	135
	Anti-vibration[⬆]/ Silence[♥]	Anti-vibration[⬆]	[⬆] 0 sec	✓	—	137
		Silence[♥]	[♥] 0 sec	✓	—	
		Réduc bruit[♥]	Off	✓	—	
		Param. mode silencieux[♥]	●))	Non autorisé	✓	
	Lumière AF		Non autorisé	✓	—	
		Mode Flash	Non autorisé	✓	—	
	⚡ Mode RC		Off	✓	✓	137

📹 Menu Vidéo

Onglet	Fonction	Par défaut	*1	*2	👉
📹	Vidéo 📹	On	✓	✓	138
	Niv. enregistrement	±0	✓	—	138
	📹 Mode AF	C-AF	✓	✓	138
	📹 Stabilisateur	M-IS 1	✓	✓	96
	📹 Vitess. zoom électr.	Normal	✓	—	138
	Taux compr. vidéo	30p	✓	—	99, 138
	Débit binaire vidéo	Fine	✓	—	99, 138





















▶ Menu Lecture

Onglet	Fonction		Par défaut	*1	*2		
▶		Démarrer	—	—	—	122	
		BGM	On	✓	✓		
		Diapositive	Tout	✓	✓		
		Intervalle diaporama	3 sec	✓	—		
		Intervalle vidéo	Court	✓	—		
			On	✓	✓	139	
	Edit	Sélection image	Édit. données RAW	—	—	—	139
			Éditer JPEG	—			142
			Éditer film	—			145, 146
				—			126
	Superposition im.	—			144		
	Demande d'impression	—	—	—	125		
	Annuler protection	—	—	—	146		
	Réinitialiser Partage ordres	—	—	—	124		
	Connexion de l'appareil	—	—	—	161		





* Menu Personnalisé

Onglet	Fonction		Par défaut	*1	*2		
*	AF/MF						
		AEL/AFL	S-AF	mode1	✓	✓	149, 155
			C-AF	mode2			
		MF	mode1				
		☉Priorité visage			✓	—	82, 149
	Assist MF	Gros plan	Off		✓	—	149,
		Intensification	Off		✓	—	155
	Réinit. objectif		On	✓	✓	149	

Onglet	Fonction		Par défaut	*1	*2		
	Touche Dial						
	B	Touche	Fonction	AEL/AF-L	✓	—	113, 149
		Fonction	Fonction	REC	✓	—	
		Fonction			✓	—	149
	Fonction molette/pavé	P	Molette avant : Molette arrière : Ps	✓	—	149	
		A	Molette avant : Molette arrière : FNo.				
		S	Molette avant : Molette arrière : Obturateur				
		M/B	Molette avant : FNo. Molette arrière : Obturateur				
	Disp/■)/PC						
	C1	Réglages		Super panneau de commande LV	✓	—	89, 150
			P/A/S/M/B	Super panneau de commande LV	✓	—	
			ART	Super panneau de commande LV	✓	—	
			SCN /	Super panneau de commande LV	✓	—	
		/Info Réglage	Info	Image seule, Général	✓	✓	150, 156
			LV-Info	Perso1 () , Perso2 (Jauge de niveau)	✓	—	
Réglages			25, Calendrier	✓	—		
		Extend. LV	Off	✓	✓	150	
		Réduct clignotement	Auto	✓	—	150	
		Affichage grille	Off	✓	—	150	
	Couleur d'intens.	Rouge	✓	—	150		
C2	/■))		On	✓	✓	151	
	HDMI	Taille de sortie	1080p	✓	—	151, 157	
		Commande HDMI	Off	✓	—		
		Mode USB	Auto	✓	✓	151	

Onglet	Fonction		Par défaut	*1	*2		
	Exp/ISO/BULB						
	D1	Réglage exposition		±0	✓	—	151
							
							
		Régl. ISO auto	Valeur maximale	6400	✓	✓	151
			Par défaut	200	✓	✓	
	Filtre bruit		Standard	✓	✓	151	
	Réduc bruit		Auto	✓	✓	43, 151	
	D2	Timer BULB/TIME		8min	✓	✓	42, 152
		Live BULB		Off	✓	—	42, 152
		Live TIME		0,5 sec	✓	—	42, 152
		Réglages Composite		1 sec	✓	—	44, 152
	 Perso						
	E		Flash sync X.	1/250	✓	✓	152, 158
			Flash lent	1/60	✓	✓	152, 158
		 + 		Off	✓	✓	80, 104, 152
		 +WB		WB AUTO	✓	—	152
	 /WB/Couleur						
	F	Régl. 	 :1  ,  :2  ,		✓	✓	152, 158
			 :3  ,  :4 				
WB		AUTO	✓	✓	94, 152		
WB AUTO Couleur chaude		On	✓	✓	152		
Espace couleur		sRGB	✓	✓	111, 152		
Enregistrement							
G	Nom fichier		Réinitialiser	✓	—	153	
	Modifier nom fichier		—	✓	—	153	
	Réglages copyright	Infos copyright	Off	✓	—	153	
		Nom auteur	—	—	—		
Nom copyright		—	—	—			
Fonction 							
H	Mappage pixels		—	—	—	154, 181	
	Ajuste réglage		—	✓	—	154	
	Réglages écran tactile		On	✓	—	154	
	Veille		1 min	✓	✓	22, 154	
	Certification		—	—	—	154	

⌵ Menu Réglages

Onglet	Fonction	Par défaut	*1	*2		
⌵	Configurer carte	—	—	—	148	
		—	—	—	24	
		Anglais	—	—	147, 148	
		⌵ ±0, ⌘ ±0, Coloré	✓	—	147	
	Visual image	0,5 sec	✓	—	147	
	Réglages Wi-Fi/ Bluetooth	Fonctions sans fil	On	✓	—	169
		Bluetooth	Off (Arrêté)	✓	—	162
		Ordre de partage auto	Off	✓	—	165
		Veille hors tension	Sélectionner	✓	—	163
		Mot de passe de connexion	—	—	—	168
	Réinitialiser les réglages	—	—	—	168	
Firmware	—	—	—	—	147	

Mode d'enregistrement et taille de fichier/nombre de photos pouvant être stocké

Capacité de la carte mémoire : Photos

Les nombres indiqués s'appliquent à une carte SD de 16 Go utilisée pour enregistrer des photos avec un rapport hauteur-largeur de 4:3.

Mode Enregistr.	Taille image (Taille image)	Compression	Format de fichier	Taille de fichier (Mo)	Nombre de photos pouvant être stocké
RAW	5184×3888	Compression sans perte	ORF	17,4	867
L SF		1/2,7	JPEG	13,1	1054
L F		1/4		8,9	1549
L N		1/8		4,6	3013
M SF	3200×2400	1/2,7		5,1	2696
M F		1/4		3,6	3905
M N		1/8		1,9	7395
S SF	1280×960	1/2,7		1,0	13559
S F		1/4		0,8	18079
S N		1/8	0,5	28713	

- Le nombre de photos pouvant être stocké peut varier en fonction du sujet, de si des réservations d'impression ont été faites, et d'autres facteurs. Dans certains cas, le nombre de photos pouvant être stocké affiché à l'écran ne change pas, même lorsque vous prenez des photos ou effacez des images stockées.
- La taille de fichier réelle dépend du sujet.
- Le nombre maximal de photos pouvant être stocké affiché sur l'écran est 9999.

Capacité de la carte mémoire : Vidéos

Les nombres indiqués s'appliquent à une carte mémoire SDHC de 32 Go.

Taille d'image	Compression	Fréquence d'image	Capacity (env.)
4K	—	30 p, 25 p, 24 p	39 minutes
FHD	SF	60 p, 50 p, 30 p, 25 p, 24 p	1 heure 16 minutes
	F		2 heures 7 minutes
	N		3 heures 22 minutes
HD	SF	60 p, 50 p, 30 p, 25 p, 24 p	2 heures 25 minutes
	F		4 heures 11 minutes
	N		5 heures 32 minutes

- Les nombres indiqués s'appliquent à une séquence à la fréquence d'image maximale. Le débit binaire réel varie en fonction de la fréquence d'image et de la scène enregistrée.
- Chaque fichier vidéo peut faire jusqu'à 4 Go. Un nouveau fichier est créé lorsque la taille du fichier courant atteint 4 Go.
- Chaque vidéo doit durer moins de 29 minutes.

Caractéristiques

■ Appareil photo

Type de produit	
Type de produit	Appareil photo numérique avec système d'objectif interchangeable respectant la norme Micro Four Thirds
Objectif	Objectif numérique M.Zuiko, du système Micro Four Thirds
Monture d'objectif	Monture Micro Four Thirds
Longueur focale équivalente sur un appareil photo avec film 35 mm	Environ deux fois la longueur focale de l'objectif
Appareil de récupération d'image	
Type de produit	Capteur MOS Live 4/3"
Nombre total de pixels	Environ 21,77 millions de pixels
Nombre effectif de pixels	Environ 20,30 millions de pixels
Taille de l'écran	17,4 mm (H) × 13,0 mm (V)
Rapport hauteur-largeur	1,33 (4:3)
Vue en direct	
Capteur	Utilise un capteur MOS Live
Grossissement	100 %
Écran	
Type de produit	Écran tactile 3.0" TFT couleur LCD, orientable
Nombre total de pixels	Environ 1,04 millions de points (rapport hauteur-largeur 3:2)
Obturateur	
Type de produit	Obturateur focal à rideau informatisé
Vitesse d'obturation	1/4000 - 60 s, photographie Bulb, photographie Time, photographie Composite en direct
Mise au point auto	
Type de produit	AF avec imageur rapide
Points de focalisation	121 points
Sélection du point de focalisation	Auto, Optionnel
Contrôle de l'exposition	
Système de mesure	Système de mesure TTL (mesure imageur) Mesure ESP numérique/Mesure à pondération centrale/Mesure spot
Plage de mesure	EV -2 - 20 (objectif f/2,8, ISO100)
Modes de prise de vue	P : programme EA (changement de programme possible)/ A : Priorité ouverture EA/ S : Priorité obturateur EA/ M : Manuel/ B : Bulb/Time/Composite en direct/ ☑ : AUTO/ SCN : Scène/ AP : Photo avancée/ ART : Filtre artistique/ SO : Vidéo
Sensibilité ISO	LOW, 200 - 25600 (étape 1/3 EV)
Compensation de l'exposition	±5,0 EV (étape 1/3 EV)
Balance des blancs	
Réglage du mode	WB auto/préréglée (6 réglages)/WB personnalisée/WB une touche (l'appareil photo peut stocker jusqu'à 4 réglages)

Enregistrement	
Mémoire	SD, SDHC et SDXC Compatible UHS-II
Système d'enregistrement	Enregistrement numérique, JPEG (DCF2.0), données RAW
Normes applicables	Exif 2.31, Digital Print Order Format (DPOF)
Son avec le format photo	Format d'onde
Vidéo	MPEG-4 AVC/H.264
Audio	Stéréo, PCM 48 kHz
Lecture	
Format d'affichage	Lecture image par image/Lecture macro/Affichage par index/Affichage calendaire
Mouvement	
Mode Mouvement	Prise de vue image par image/en séquence/avec retardateur/silencieuse
Prise de vue séquentielle	Environ jusqu'à 8,7 im/s (☐) / Environ jusqu'à 15 im/s (☑)
Retardateur	Temps de fonctionnement : 12 s/2 s/Personnalisé
Fonction d'économie d'énergie	Passer en Mode Veille : 1 minute (cette fonction est personnalisable) Quitter : 4 heures
Flash	
Nombre-guide	5,4 (ISO100•m)/7,6 (ISO200•m)
Angle de portée	Couvre l'angle de vue d'un objectif de 14 mm (28 mm au format 35 mm)
Mode de commande du flash	TTL-AUTO (mode pré-flash TTL)/MANUEL
Vitesse de synchronisation	1/250 s ou moins
LAN sans fil	
Norme compatible	IEEE 802.11b/g/n
Bluetooth®	
Norme compatible	Bluetooth Version 4.2 BLE
Connecteur externe	
Connecteur micro USB/Connecteur micro HDMI (type D)	
Alimentation	
Batterie	Batterie ion-lithium ×1
Dimensions/poids	
Dimensions	118,3 mm (L) × 68,5 mm (H) × 38,1 mm (P) (hors éléments qui dépassent)
Poids	Environ 337 g (batterie et carte mémoire comprises)
Environnement d'exploitation	
Température	0 °C - 40 °C (utilisation) -20 °C - 60 °C (stockage)
Humidité	30 % - 90 % (utilisation)/10 % - 90 % (stockage)

Les termes HDMI et HDMI High-Definition Multimedia Interface, et le logo HDMI sont des marques commerciales ou des marques déposées de HDMI Licensing Administrator, Inc. aux États-Unis et dans d'autres pays.

HDMI™
HIGH-DEFINITION MULTIMEDIA INTERFACE

■ Batterie ion-lithium

N° DE MODÈLE	BLS-50
Type de produit	Batterie ion-lithium rechargeable
Tension nominale	CC 7,2 V
Capacité nominale	1210 mAh
Nombre de chargements et déchargements	Environ 500 fois (dépend des conditions d'utilisation)
Température ambiante	0 °C - 40 °C (chargement)
Dimensions	Environ 35,5 mm (L) × 12,8 mm (H) × 55 mm (P)
Poids	Environ 46 g

■ Adaptateur USB-AC

N° DE MODÈLE	F-5AC-1/F-5AC-2
Puissance nominale en entrée	CA 100 V - 240 V (50/60 Hz)
Puissance nominale en sortie	CC 5 V, 1500 mA
Température ambiante	0 °C - 40 °C (utilisation)/ -20 °C - 60 °C (stockage)

- LES CARACTÉRISTIQUES PEUVENT ÊTRE MODIFIÉES SANS PRÉAVIS NI OBLIGATION DE LA PART DU FABRICANT.
- Consultez notre site Web pour connaître les caractéristiques les plus récentes.

CONSIGNES DE SÉCURITÉ



ATTENTION

RISQUE DE CHOC ÉLECTRIQUE
NE PAS OUVRIR



ATTENTION : AFIN DE RÉDUIRE LE RISQUE DE CHOC ÉLECTRIQUE, NE PAS RETIRER LE COUVERCLE (OU LA FAÇADE ARRIÈRE). NE CONTIENT AUCUNE PIÈCE RÉPARABLE PAR L'UTILISATEUR. CONFIER LA RÉPARATION À NOTRE PERSONNEL DE SERVICE QUALIFIÉ.



La présence d'un point d'exclamation inclus dans un triangle vous avertit que des instructions d'utilisation et de maintenance importantes figurent dans la documentation fournie avec le produit.



AVERTISSEMENT

Si le produit est utilisé sans respecter les informations données sous ce symbole, il existe un risque de blessures, voire de décès.



ATTENTION

Si le produit est utilisé sans respecter les informations données sous ce symbole, il existe un risque de blessures.



AVIS

Si le produit est utilisé sans respecter les informations données sous ce symbole, il existe un risque de dommages sur l'équipement.

AVERTISSEMENT !

POUR ÉVITER LE RISQUE D'INCENDIE OU DE CHOC ÉLECTRIQUE, NE JAMAIS DÉMONTER, EXPOSER LE PRODUIT À L'EAU NI L'UTILISER DANS UN ENVIRONNEMENT À FORT TAUX D'HUMIDITÉ.

Consignes générales

Lisez toutes les instructions — Avant d'utiliser le produit, lisez toutes les instructions d'utilisation. Conservez tous les manuels et documents pour pouvoir vous y référer ultérieurement.

Source d'alimentation — Connectez le produit à une source d'alimentation strictement conforme à celle indiquée sur l'étiquette du produit.

Objets étrangers — Pour éviter de provoquer des blessures personnelles, n'insérez jamais d'objet métallique dans le produit.

Nettoyage — Débranchez toujours le produit de la prise murale avant de le nettoyer. Utilisez uniquement un chiffon humide pour le nettoyage. N'utilisez jamais aucun type de nettoyant liquide ou en aérosol, ni aucun type de solvant organique pour nettoyer le produit.

Chaleur — N'utilisez jamais ni ne stockez le produit à proximité d'une source de chaleur telle qu'un radiateur, une bouche de chaleur, un poêle, ni aucun type d'équipement ou d'appareil générant de la chaleur, y compris les amplificateurs stéréophoniques.

Accessoires — Pour votre sécurité et afin de ne pas endommager le produit, utilisez uniquement les accessoires recommandés par notre société.

Emplacement — Afin d'éviter d'endommager le produit, fixez-le en toute sécurité sur un trépied ou support stable.

⚠ AVERTISSEMENT

- **N'utilisez pas l'appareil photo à proximité de gaz inflammables ou explosifs.**
- **Laissez vos yeux se reposer de temps en temps lorsque vous utilisez le viseur.**

Si vous ne respectez pas cette précaution, une fatigue oculaire, des nausées ou des sensations similaires au mal des transports peuvent survenir. La longueur et la fréquence du repos nécessaire varient en fonction de chaque individu ; jugez vous-même. Si vous vous sentez fatigué ou nauséux, évitez d'utiliser le viseur et consultez éventuellement un médecin.

- **N'utilisez pas le flash et la lampe LED (y compris la lumière AF) sur les personnes (nourrissons, enfants en bas âge, etc.) se trouvant proches de l'appareil.**
 - Vous devez vous tenir à au moins 1 m (3 pi) des visages de vos sujets. Un déclenchement du flash trop près des yeux des sujets risque de provoquer une perte momentanée de la vue.
- **Ne regardez pas la lumière du soleil ni aucune lumière forte à travers l'appareil photo.**
- **Tenez les enfants en bas âge et les nourrissons à l'écart de l'appareil photo.**
 - Utilisez toujours l'appareil photo et rangez-le hors de portée des enfants en bas âge et nourrissons afin d'empêcher les situations de danger suivantes pouvant provoquer des blessures graves :
 - Entortillement dans la sangle de l'appareil photo, entraînant l'étranglement.
 - Ingestion accidentelle de la batterie, de cartes ou d'autres pièces de petite taille.
 - Déclenchement accidentel du flash dans les yeux de l'enfant l'ayant déclenché ou d'un autre enfant.
 - Blessure accidentelle provoquée par les pièces mobiles de l'appareil photo.
- **Si vous trouvez que l'adaptateur USB-AC est extrêmement chaud ou en cas d'odeurs, de bruits ou de fumées inhabituelles s'en échappant, débranchez immédiatement la prise d'alimentation de la prise murale et arrêtez de l'utiliser. Contactez ensuite un distributeur agréé ou le centre de service.**
- **Arrêtez immédiatement d'utiliser l'appareil photo en cas d'odeurs, de bruits ou de fumées inhabituelles s'en échappant.**
 - Ne retirez jamais la batterie à mains nues car vous risquez de provoquer un incendie ou de vous brûler les mains.
- Ne tenez jamais l'appareil photo et ne l'utilisez pas avec les mains mouillées. Cela pourrait provoquer une surchauffe, une explosion, une brûlure, un choc électrique ou des dysfonctionnements.
- **Ne laissez pas l'appareil photo dans un lieu où il risque d'être soumis à des températures extrêmement élevées.**
 - Cela pourrait détériorer les pièces et, dans certains cas, provoquer l'ignition de l'appareil photo. N'utilisez pas le chargeur ou l'adaptateur USB-AC lorsqu'il est recouvert (d'une couverture par ex.). Cela risque d'entraîner une surchauffe, pouvant provoquer un incendie.
- **Manipulez l'appareil photo avec précaution afin d'éviter toute brûlure liée aux basses températures.**
 - Lorsque l'appareil photo contient des pièces métalliques, une surchauffe peut provoquer une brûlure à basse température. Prenez les précautions suivantes :
 - Lorsqu'il est utilisé pendant une longue durée, l'appareil photo devient chaud. Si vous tenez l'appareil photo alors qu'il est dans cet état, vous risquez de subir une brûlure à basse température.
 - Dans les lieux soumis à des températures extrêmement basses, la température du boîtier de l'appareil photo peut être inférieure à la température ambiante. Si possible, portez des gants lorsque vous manipulez l'appareil photo dans des conditions de basse température.
- En vue de protéger la technologie haute précision incluse dans le produit, ne laissez jamais l'appareil photo dans les lieux répertoriés ci-après, que ce soit pour son utilisation ou son stockage :
 - Lieux dans lesquels les températures et/ou l'humidité sont élevées ou subissent des variations extrêmes. Lumière directe du soleil, plage, voiture fermée ou à proximité d'autres sources de chaleur (poêle, radiateur, etc.) ou d'humidificateurs.
 - Environnements sableux ou poussiéreux.
 - À proximité d'éléments inflammables ou explosifs.
 - Lieux humides, comme les salles de bain ou sous la pluie.
 - Lieux sujets à de fortes vibrations.
- L'appareil photo utilise une batterie ion-lithium spécifiée par notre société. Chargez la batterie en utilisant le chargeur ou l'adaptateur USB-AC indiqué. N'utilisez aucun autre adaptateur USB-AC ou chargeur.
- N'incinerez ou ne chauffez jamais la batterie dans un micro-ondes, sur des plaques chauffantes ou dans des appareils sous pression, etc.
- Ne laissez jamais l'appareil photo sur ou à proximité d'appareils électromagnétiques. Cela pourrait provoquer une surchauffe, des brûlures ou une explosion.
- Ne connectez pas les bornes à des objets métalliques.
- Prenez garde lorsque vous transportez ou stockez la batterie afin qu'elle n'entre pas en contact avec des objets métalliques comme des bijoux, broches, attaches, clés, etc. Le court-circuit provoqué pourrait entraîner une surchauffe, une explosion ou des brûlures, dommageables pour vous.

- Afin d'éviter les fuites de la batterie ou tout dommage sur ses bornes, suivez scrupuleusement toutes les instructions relatives à l'utilisation de la batterie. Ne tentez jamais de démonter la batterie ni de la modifier d'aucune façon, de la souder, etc.
- Si vous recevez du liquide de batterie dans les yeux, rincez immédiatement à l'eau claire et froide, sous le jet du robinet, et consultez immédiatement un médecin.
- Si vous ne parvenez pas à retirer la batterie de l'appareil photo, contactez un distributeur agréé ou un centre de services. Ne tentez pas de retirer la batterie en forçant. Tout dommage provoqué sur la partie externe de la batterie (griffures, etc.) peut entraîner de la chaleur ou une explosion.
- Stockez toujours la batterie hors de portée des enfants en bas âge et des animaux. En cas d'ingestion accidentelle de la batterie, consultez immédiatement un médecin.
- Afin d'éviter que la batterie ne fuie, ne surchauffe ou ne provoque un incendie ou une explosion, utilisez uniquement la batterie recommandée pour être utilisée avec ce produit.
- Si la batterie rechargeable n'a pas été rechargée après la durée indiquée, arrêtez le chargement et ne l'utilisez pas.
- N'utilisez pas une batterie comportant des griffures ou des dommages sur son boîtier, et ne griffez pas la batterie.
- Ne soumettez jamais la batterie à des chocs importants ni à des vibrations continues en la faisant tomber ou en la choquant. Cela pourrait provoquer une explosion, une surchauffe ou des brûlures.
- Lorsqu'une batterie fuit, a une odeur inhabituelle, est décolorée ou déformée, ou devient anormale d'une quelconque manière pendant son utilisation, arrêtez immédiatement d'utiliser l'appareil photo et tenez-le éloigné du feu.
- Si du liquide de batterie coule sur vos vêtements ou votre peau, retirez les vêtements et rincez immédiatement la zone affectée à l'eau propre et froide sous le jet du robinet. Si le liquide vous brûle, consultez immédiatement un médecin.
- N'utilisez jamais de batterie ion-lithium dans un environnement aux températures faibles. Cela pourrait provoquer une génération de chaleur, une ignition ou une explosion.
- Notre batterie ion-lithium est destinée à être utilisée uniquement avec l'appareil photo numérique de notre marque. N'utilisez pas la batterie dans d'autres appareils.
- **Ne laissez pas les enfants ou animaux manipuler ou transporter la batterie (empêchez les comportements dangereux consistant à la lécher, mettre en bouche ou mâcher).**

Utilisez uniquement la batterie rechargeable ainsi que le chargeur de batterie et l'adaptateur USB-AC dédiés

Nous vous recommandons fortement d'utiliser uniquement les batterie rechargeable, chargeur de batterie et adaptateur USB-AC authentiques spécifiés par notre société avec l'appareil photo. L'utilisation d'une batterie rechargeable, d'un chargeur de batterie et/ou d'un adaptateur USB-AC non authentique pourrait causer un incendie ou des blessures personnelles suite à une fuite, une production de chaleur, une ignition ou une détérioration de la batterie. Notre société n'assume aucune responsabilité en cas d'accidents ou de dommage découlant de l'utilisation d'une batterie, d'un chargeur de batterie et/ou d'un adaptateur USB-AC n'étant pas un accessoire authentique spécifié.

ATTENTION

- **Ne couvrez pas le flash avec la main lorsqu'il se déclenche.**
- L'adaptateur USB-AC F-5AC fourni est destiné à être utilisé uniquement avec cet appareil photo. Les autres appareils photo ne peuvent pas être chargés avec cet adaptateur USB-AC.
- Ne connectez pas l'adaptateur USB-AC F-5AC inclus à un autre appareil que cet appareil photo.
- Ne stockez jamais la batterie dans un lieu exposé à la lumière directe du soleil, ou soumis à des températures élevées dans un véhicule exposé à la chaleur, à proximité d'une source de chaleur, etc.
- Maintenez en permanence la batterie au sec.
- La batterie peut chauffer après une utilisation prolongée. Afin d'éviter des brûlures mineures, ne la retirez pas immédiatement après avoir utilisé l'appareil photo.
- Cet appareil photo utilise notre batterie ion-lithium. Utilisez la batterie authentique indiquée. Il existe un risque d'explosion lorsque la batterie est remplacée par un type de batterie inadéquat.
- Veuillez recycler les batteries afin de contribuer à préserver les ressources de notre planète. Lorsque vous mettez au rebut une batterie, veillez à couvrir ses bornes et à respecter strictement les lois et réglementations locales.

AVIS

- **N'utilisez pas et ne stockez pas l'appareil photo dans un lieu poussiéreux ou humide.**

- **Utilisez les cartes mémoire SD/SDHC/SDXC uniquement. N'utilisez jamais les autres types de cartes.**

Si vous insérez un autre type de carte dans l'appareil photo par accident, contactez un distributeur agréé ou un centre de services. Ne tentez pas de retirer la carte en forçant.

- Sauvegardez régulièrement les données importantes sur un ordinateur ou tout autre dispositif de stockage pour éviter les pertes accidentelles.
- Notre société ne peut en aucun cas être tenue responsable des pertes de données associées à cet appareil.
- Faites attention à la sangle lorsque vous transportez l'appareil photo. Celle-ci peut facilement s'accrocher à des objets isolés et provoquer des dommages conséquents.
- Avant de transporter l'appareil photo, retirez le trépied ou tout autre accessoire fabriqué par d'autres sociétés.
- Ne laissez jamais tomber l'appareil photo et ne le soumettez à aucun choc ou vibrations importants.
- Lorsque vous fixez l'appareil photo sur un trépied ou que vous l'en retirez, tournez la vis du trépied, pas l'appareil photo.
- Ne touchez pas les contacts électriques de l'appareil photo.
- Ne laissez pas l'appareil photo dans une position directement pointée vers le soleil. Cela pourrait endommager l'objectif ou le rideau de l'obturateur, déformer les couleurs, créer une image embrouillée sur l'appareil de récupération d'image, et provoquer un incendie.
- Ne laissez pas le viseur exposé à une forte source lumineuse ou à la lumière directe du soleil. La chaleur pourrait endommager le viseur.
- Ne poussez ou ne tirez pas de manière importante sur l'objectif.
- Veillez à essuyer les gouttes d'eau ou autres traces d'humidité présentes sur le produit avant de remplacer la batterie ou d'ouvrir ou fermer les couvercles.
- Avant de stocker l'appareil photo pendant une longue durée, retirez la batterie. Choisissez un endroit frais et sec pour le stockage afin de prévenir la formation de condensation ou de moisissure à l'intérieur de l'appareil photo. Après stockage, testez l'appareil photo en l'allumant et en appuyant sur le déclencheur pour vérifier qu'il fonctionne normalement.

- L'appareil photo peut dysfonctionner lorsqu'il est utilisé dans un lieu soumis à un champ magnétique/électromagnétique, des ondes radio ou une tension élevée, par exemple à proximité d'un téléviseur, d'un micro-ondes, d'un jeu vidéo, de haut-parleurs, d'une grande unité moniteur, d'une tour TV/radio ou de tours d'émission. Dans ce cas, éteignez l'appareil photo puis rallumez-le avant de continuer à l'utiliser.
- Respectez toujours les restrictions relatives à l'environnement de fonctionnement décrites dans le manuel de l'appareil photo.
- Insérez la batterie avec précaution en suivant les indications du mode d'emploi.
- Avant de l'insérer, inspectez toujours la batterie avec attention à la recherche d'une fuite, décoloration, déformation ou de toute autre anomalie.
- Retirez toujours la batterie de l'appareil photo avant de le stocker pendant une longue durée.
- Lorsque vous stockez la batterie pendant une longue durée, sélectionnez un lieu de stockage frais.
- Pour l'adaptateur USB-AC à brancher : Connectez l'adaptateur USB-AC F-5AC à brancher correctement en l'insérant à la verticale dans la prise murale.
- La consommation énergétique de l'appareil photo varie en fonction des fonctions utilisées.
- Dans les conditions décrites ci-après, l'énergie est consommée en continu et la batterie se vide rapidement.
 - Le zoom est utilisé de manière répétée.
 - Le bouton du déclencheur est enfoncé à mi-course en mode de prise de vue, ce qui active la mise au point automatique.
 - Une image reste affichée sur l'écran pendant une durée prolongée.
- L'utilisation d'une batterie vide peut entraîner l'arrêt de l'appareil photo sans que l'avertissement de batterie faible ne puisse s'afficher.
- Si les bornes de la batterie comportent de l'humidité ou de la graisse, les contacts de l'appareil photo risquent de ne pas fonctionner. Essuyez la batterie avec un chiffon sec avant de l'utiliser.
- Chargez toujours la batterie avant de l'utiliser pour la première fois ou lorsqu'elle n'a pas été utilisée pendant une longue période.
- Lorsque vous utilisez l'appareil photo sur batterie alors que les températures sont basses, essayez de garder l'appareil photo et la batterie de recharge au chaud. Une batterie s'étant vidée en raison de basses températures peut être restaurée après avoir été réchauffée à température ambiante.
- Avant d'effectuer un long voyage, et notamment avant de voyager à l'étranger, achetez une batterie de recharge. Il pourrait être difficile de trouver la batterie recommandée lors de votre voyage.

Utilisation des fonctions

LAN/Bluetooth®

- **Éteignez l'appareil photo lorsque vous vous trouvez dans un hôpital ou un autre lieu dans lequel des équipements médicaux sont présents.**

Les ondes radio provenant de l'appareil photo sont susceptibles d'avoir un effet indésirable sur les équipements médicaux, pouvant provoquer un dysfonctionnement à l'origine d'un accident. Veuillez désactiver les fonctions sans fil LAN/Bluetooth® à proximité des équipements médicaux (P. 169).

- **Éteignez l'appareil photo lorsque vous vous trouvez à bord d'un avion.**
L'utilisation des appareils sans fil à bord pourrait entraver le fonctionnement sans danger de l'avion. Veuillez désactiver les fonctions sans fil LAN/Bluetooth® à bord d'un avion (P. 169).

Écran

- Ne poussez pas sur l'écran en forçant ; l'image pourrait devenir floue, ce qui provoquerait un échec du mode de lecture ou risque d'endommager l'écran.
- Une bande lumineuse peut apparaître sur le haut/bas de l'écran, mais il ne s'agit pas d'un dysfonctionnement.
- Lorsqu'un sujet est vu en diagonale dans l'appareil photo, les contours peuvent sembler zigzaguer à l'écran. Il ne s'agit pas d'un dysfonctionnement ; cela sera moins visible dans le mode de lecture.
- Dans les lieux soumis à des températures basses, l'écran peut mettre longtemps à s'allumer ou sa couleur peut changer temporairement.
Lorsque vous utilisez l'appareil photo dans des lieux extrêmement froids, il est préférable de le placer occasionnellement dans un lieu chaud. L'écran ayant pu avoir des performances décevantes en raison de faibles températures récupérera ses capacités une fois remis dans des conditions normales de température.
- L'écran de ce produit a été fabriqué avec une précision haute qualité mais il est possible qu'un pixel bloqué ou mort soit présent sur l'écran. Ces pixels n'ont aucune influence sur l'image enregistrée. En raison des caractéristiques, il se peut également que la couleur ou la luminosité ne soit pas homogène dans tous les angles de vue, mais cela est dû à la structure de l'écran. Il ne s'agit pas d'un dysfonctionnement.

Mentions légales ou autres avis

- Notre société ne garantit en aucun cas les dommages ou bénéfices attendus en utilisant cette unité dans le respect de la loi, ou les requêtes émanant d'un tiers, provoqués par une utilisation inadéquate du produit.
- Notre société ne garantit en aucun cas les dommages ou bénéfices attendus en utilisant cette unité dans le respect de la loi, provoqués par l'effacement de données d'image.

Exclusion de garantie

- Notre société ne garantit en aucun cas, de manière expresse comme implicite, le contenu des présents supports écrits ou du logiciel, et ne peut en aucun cas être tenue responsable d'une garantie implicite de qualité marchande ou de convenance pour un usage particulier ni d'aucun dommage consécutif, accidentel ou indirect (y compris les dommages pour perte de bénéfices, interruption d'activité et perte d'informations commerciales) découlant de l'utilisation ou de l'inaptitude à utiliser les supports écrits ou le logiciel ou équipement. Certains pays n'autorisent pas d'exclusion de garantie ni de limitation de responsabilité pour les dommages consécutifs ou accidentels ni de limitation de la garantie tacite ; les limitations précédentes peuvent donc ne pas s'appliquer dans votre cas.
- Notre société se réserve tous les droits relatifs à ce manuel.

Avertissement

La photographie ou l'utilisation interdite d'objets protégés par un droit d'auteur est susceptible de violer les lois en vigueur sur le droit d'auteur. Notre société n'assume aucune responsabilité en matière de photographie, d'utilisation interdite ou d'autres actes en violation des droits des titulaires de droits d'auteur.

Avis de droit d'auteur

Tous droits réservés. Aucune partie de ce document écrit ou de ce logiciel ne peut être reproduite ou utilisée sous quelque forme que ce soit ou par un moyen électronique ou mécanique, y compris la photocopie et l'enregistrement ou l'utilisation d'un type de système de stockage et de récupération d'informations, sans avoir obtenu l'autorisation écrite préalable de notre société. Il n'existe aucune responsabilité pour l'utilisation des informations présentes dans ces supports écrits ou dans le logiciel, ou pour les dommages découlant de l'utilisation des informations contenues dans ces supports. Notre société se réserve le droit de modifier les caractéristiques et le contenu de cette publication ou du logiciel sans aucune obligation de préavis.

Marques commerciales

- Microsoft et Windows sont des marques commerciales de Microsoft Corporation.
- Le logo SDXC est une marque commerciale de SD-3C, LLC.
- Le logo Apical est une marque déposée d'Apical Limited.
- Micro Four Thirds, Four Thirds, et les logos Micro Four Thirds et Four Thirds sont des marques commerciales ou des marques déposées d'OM Digital Solutions Corporation au Japon, aux États-Unis, dans les pays de l'Union européenne et dans d'autres pays.
- Wi-Fi est une marque déposée de Wi-Fi Alliance.
- Le logo Wi-Fi CERTIFIED est une marque de certification de Wi-Fi Alliance.
- Les logos et la marque du mot **Bluetooth**® sont des marques commerciales enregistrées appartenant à Bluetooth SIG, Inc. et toute utilisation de ces marques par OM Digital Solutions Corporation doit s'effectuer sous licence.
- Les normes de systèmes de fichiers pour appareil photo mentionnées dans ce manuel sont les normes « Design Rule for Camera File System/DCF » stipulées par la Japan Electronics and Information Technology Industries Association (JEITA, association de commerce japonaise pour l'électronique et les technologies de l'information et de la communication).
- Tous les autres noms d'entreprise et de produits sont des marques commerciales et/ou des marques déposées de leurs propriétaires respectifs.



Le logiciel de l'appareil photo peut inclure des logiciels tiers. Tous les logiciels tiers sont soumis aux modalités et conditions, imposées par les propriétaires ou concédants de licence du logiciel correspondant, selon lesquelles le logiciel vous est fourni.

Ces modalités ainsi que les avis de logiciel tiers, le cas échéant, sont indiqués dans le fichier PDF de l'avis relatif au logiciel, consultable à l'adresse <https://cs.olympus-imaging.jp/en/support/imsmsg/digicamera/download/notice/notice.cfm>

THIS PRODUCT IS LICENSED UNDER THE AVC PATENT PORTFOLIO LICENSE FOR THE PERSONAL AND NONCOMMERCIAL USE OF A CONSUMER TO (i) ENCODE VIDEO IN COMPLIANCE WITH THE AVC STANDARD ("AVC VIDEO") AND/OR (ii) DECODE AVC VIDEO THAT WAS ENCODED BY A CONSUMER ENGAGED IN A PERSONAL AND NON-COMMERCIAL ACTIVITY AND/OR WAS OBTAINED FROM A VIDEO PROVIDER LICENSED TO PROVIDE AVC VIDEO. NO LICENSE IS GRANTED OR SHALL BE IMPLIED FOR ANY OTHER USE. ADDITIONAL INFORMATION MAY BE OBTAINED FROM MPEG LA, L.L.C. CONSULTEZ [HTTP://WWW.MPEGLA.COM](http://WWW.MPEGLA.COM)

Symboles

	(bip sonore).....	151
	Flash lent	152, 158
	UP	84
	+WB	152
	Flash sync X	152, 158
	Mode RC.....	176
	(Mode protégé)	123
	(Réglage la luminosité de l'écran).....	147
	Mode (mode d'exposition vidéo)...	117
	(Affichage par index)	128, 156
	(Affichage par index/ Affichage calendrier).....	121
	/Info Réglage	150, 156
	Réglages	150
	(coupure)	142
	152
	(langue).....	86
	(balance des blancs en une touche)	95, 114
	(Effacer image par image)	123
	(Priorité Visage AF).....	82
	WB AUTO Conserver les couleurs chaudes.....	152
	(Prévisu.)	114
	(Séquence L).....	86
	(Séquence H).....	86
	Fonction	149
	Info	150
	Réglages	150
	Bouton (raccourci)	33
	Bouton (Vidéo)	74, 113, 149
	(Sélection d'image).....	124
	(Lecture macro).....	121
	(rotation de l'image)	139

A

A (Mode Priorité ouverture).....	37
Activation MM	174

AdobeRGB	111
AEL/AFL	155
AF continu	92
Affichage calendrier	121, 128, 156
Affichage de l'histogramme	28
Affichage des informations	26
Lecture.....	118
Affichage grille	150
Affichage par index.....	121, 128, 156
AF simple.....	92
AF sur cadre de zoom	115
Ajuste réglage.....	154
Annuler protection	146
ART (Filtre artistique)	70
ART BKT.....	139
Assist MF.....	149, 155
Auto portraits	78

B

Bague de mise au point.....	92
Balance des blancs	94
Balance des blancs en une touche (95, 114
Bip sonore	151
Bluetooth ®	159
Bouton INFO	28, 119, 130
Bulb/Time	42

C

Cadrage de mise au point	69
Cadrage EA	68
C-AF+TR (Suivi AF).....	92
C-AF (AF continu).....	92
Capturer images vidéo	145
Carte.....	16, 173
Carte SD.....	173
Formatage de la carte.....	148
Certification.....	154
Changement du programme (Ps).....	36
Chargement de la batterie	18
Choix cadrage	97

Commande d'intensité du flash	104
Commande LV	91, 187
Compensation de la balance des blancs	96
Compensation de l'exposition.....	81
Compens. trap.....	67
Ordinateur.....	170
Configurer carte.....	148
Connexion	
Ordinateur.....	170
Smartphone	159
Contraste	107
Contrôle du profil	46
Contrôle du profil Couleur.....	51
Contrôle du profil Monochrome	46
Couleur d'intens.....	150
Couleur monochrome	110
Couleur partielle	73
Coupure vidéo	146
Cran de mise au point manuelle (Activation MM)	174
Créateur couleur.....	106

D

Débit binaire vidéo.....	99, 138
Données Exif	153
DPOF.....	125

E

Edit	139
Édit. données RAW	139
Effacer	
Image par image.....	123
Images sélectionnées	124
Toutes les images	148
Effet (i-Enhance).....	111
Enregistrement audio	
Image fixe	126
Enregistrement de l'utilisateur	2
Espace couleur.....	111, 152
Exposition longue durée (BULB/LIVE TIME)	42
Extend. LV	150

F

Film instantané	72
Filtre bruit.....	151
Filtre couleur.....	109
Filtre HDR.....	58
Firmware.....	147
Flash.....	84
Flash sans fil commandé à distance	176
Fonction molette/pavé	149
Fonctions sans fil.....	163, 169
Format	148
Format de fichier.....	194

H

HDMI	151, 157
HDR.....	64
Heure.....	42

I

Informations géographiques	167
Installation	171
Intensification.....	114, 155

J

Jauge de niveau	28
Journal GPS	167

L

Lecture	
Image fixe	120
Vidéo.....	120, 123
Lecture macro.....	121
Live BULB.....	42, 152
Live TIME	42
LIVE TIME	42, 62
Logiciel PC	171
Lumière AF	30, 132
Luminosité	109
LV-Info	150, 156

M

M (mode Manuel).....	41
Mappage pixels	154, 181

Menu.....	130, 187
Menu Lecture.....	139, 190
Menu Personnalisé.....	149, 190
Menu Prise de vue.....	131, 189
Menu Prise de vue 1.....	131
Menu Prise de vue 2.....	131
Menu Réglages.....	147, 193
Menu Vidéo.....	138, 189
Mesure.....	93
MF (Mise au point manuelle).....	92
MF (Touche Fonction).....	114
Mise au point manuelle.....	92
Mode AF.....	92
Vidéo.....	138
Mode AP.....	60
Mode AUTO (AUTO).....	54
Mode de mise au point.....	92
Mode d'exposition vidéo.....	117
Mode Image.....	104, 132
Mode Photo avancée.....	60
Mode protégé.....	123
Mode RC (⚡ Mode RC).....	176
Modes de prise de vue.....	29
Mode USB.....	151
Mode Vidéo.....	76
Modifier nom fichier.....	153
Molette de sélection du mode.....	29
Mot de passe de connexion.....	168
Multi exposition.....	63, 133

N

Netteté.....	107
Niveau de la batterie.....	22
Niv. enregistrement.....	138
Nombre de photos pouvant être stocké.....	194
Nom fichier.....	153

O

Objectifs interchangeables.....	173
OI.Palette.....	159
OI.Share.....	159
OI.Track.....	159
Olympus Workspace.....	2, 171

Opérations sur l'écran tactile.....	32, 128
Ordre de partage auto.....	165

P

P (mode Programme).....	35
Panorama.....	66, 127
Paramètre de Date/Heure (🕒).....	23
Paramètre de langue (🌐).....	147
Partage ordres.....	124
Photographie avec flash radio-commandé.....	175
Photographie Composite en direct.....	44, 61
Pivoter.....	121
Position cible AF.....	82
Prévisu. (🌀).....	114
Priorité Regard AF.....	82
Priorité Visage AF.....	82
Prise de vue à distance.....	166
Prise de vue par intervalles.....	135
Prise de vue séquentielle.....	86
Ps (Changement de programme).....	36

Q

Qualité d'image	
Image fixe (📷⬅️).....	98
Vidéo (📹⬅️).....	99

R

Rapport hauteur-largeur.....	97
Réduc bruit.....	151
Réduct clignotement.....	150
Réglage du volume.....	123
Réglage exposition.....	151
Réglage fin.....	73
Réglages.....	150
Réglages cibles AF.....	81
Réglages Composite.....	152
Réglages copyright.....	153
Réglages de qualité d'image	
Image fixe.....	98, 152, 194
Image fixe (Régl ⬅️).....	158
Vidéo.....	99
Réglages écran tactile.....	154
Réglages Mode Silence [♥].....	137

Réglages Wi-Fi/	
Bluetooth	147, 162, 163, 168, 169
Régler la luminosité de l'écran	147
Régl. ISO auto	151
Réinitialiser	131
Réinitialiser Partage ordres	124
Réinit. objectif	149
Retardateur	86

S

S (mode Priorité obturateur)	39
S-AF+MF (AF simple et mise au point manuelle)	92
S-AF (AF simple)	92
Saturation	107
SCN (Scène)	56
Sélecteur de contrôle du profil	46, 51
Sensibilité ISO	83
Silence[♥]	58, 65, 88
sRGB	111
Stabilisateur	96
Vidéo	138
Stockage	170
Suivi AF	92
Super AF de spot	115
Super panneau de commande	187
Super panneau de commande LV	89, 187
Superposition im.	144

T

Taille de fichier	194
Taille image	158, 194
Image fixe	152, 158, 194
Vidéo	99
Taux compr. vidéo	99, 138
Taux de compression	98, 158, 194
Téléconvertisseur num	132
Temps enregist vidéo	135
Timer BULB/TIME	152
Touche Fonction	113
Traînées lumineuses	57

Traitement sans blanchiment	72
Transfert d'images sur smartphone ...	164
TV	157

U

Unités de flash externes	175
--------------------------------	-----

V

Veille	22, 154
Veille hors tension	163
Vérif haute lum&ombre	112
Verrou EA	114, 115, 149, 155
Vidéo	74
Vidéo 	138
Vidéo au ralenti	77
Visual image	147
Vitess. zoom élect.	
Image fixe	133
Vidéo	138

W

WB	152
----------	-----

date de publication 04.2021

OLYMPUS

OM Digital Solutions Corporation

<https://om-digitalsolutions.com/>