

OLYMPUS

CÁMARA DIGITAL OLYMPUS PEN E-P7

Manual de instrucciones

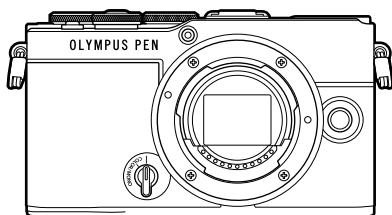

Índice

Índice de tareas rápidas

1. Preparación
2. Toma
3. Reproducción
4. Funciones del menú
5. Conexión de la cámara con un teléfono inteligente
6. Conexión de la cámara a un ordenador
7. Precauciones
8. Información
9. PRECAUCIONES DE SEGURIDAD

N.º de modelo: IM024

- Le agradecemos que haya adquirido nuestra cámara digital. Antes de empezar a usar su nueva cámara, lea estas instrucciones detenidamente para disfrutar de un rendimiento óptimo y una vida útil más larga.
- No olvide leer y entender los contenidos de la sección "9. PRECAUCIONES DE SEGURIDAD" antes de usar este producto. Guarde estas instrucciones en un lugar accesible para futuras consultas.
- Le recomendamos que realice fotografías de prueba para acostumbrarse a la cámara antes de tomar fotografías importantes.
- Las ilustraciones de la cámara y de la pantalla que aparecen en este manual se han elaborado durante las fases de desarrollo y pueden diferir del producto real.
- Si se producen incorporaciones y/o modificaciones en las funciones a causa de una actualización del firmware de la cámara, el contenido será distinto. Para obtener la información más reciente, visite nuestra página web.

Introducción

Lea y respete las precauciones de seguridad

Para garantizar un funcionamiento correcto y evitar incendios u otros daños en la propiedad o lesiones personales, lea la sección "9. PRECAUCIONES DE SEGURIDAD" (P. 194) en su totalidad antes de usar la cámara.

Mientras utilice la cámara, lea este manual para garantizar un funcionamiento seguro y correcto. No olvide guardar el manual en un lugar seguro después de haberlo leído. Nuestra empresa no se hace responsable del incumplimiento de las regulaciones locales derivadas del uso de este producto fuera del país o de la región de compra.

LAN inalámbrica y Bluetooth®

La cámara cuenta con LAN inalámbrica incorporada y **Bluetooth®**. El uso de estas funciones fuera del país o región de compra puede violar las regulaciones inalámbricas locales; asegúrese de consultar con las autoridades locales antes de su uso. Nuestra empresa no responsabilizará por el incumplimiento de la normativa local por parte del usuario.

Desactive la conexión **Bluetooth®** y LAN inalámbrica en zonas donde su uso esté prohibido.  "Desactivación de la conexión inalámbrica LAN/**Bluetooth®**" (P. 165)

■ Registro de usuario

Visite nuestra página web para obtener información sobre cómo registrar sus productos.

■ Instalación del software de PC/aplicaciones

Olympus Workspace

Esta aplicación de ordenador se utiliza para descargar y visualizar fotografías y vídeos grabados con la cámara. También puede usarse para actualizar el firmware de la cámara. El software puede descargarse de la página web que se indica más abajo. Tendrá que proporcionar el número de serie de la cámara y descargar el software.

<https://support.olympus-imaging.com/owdownload/>

OLYMPUS Image Share (OI.Share)

Puede cargar las imágenes de la cámara a un teléfono inteligente.

También puede operar la cámara de forma remota y tomar fotografías desde un teléfono inteligente.

<https://app.olympus-imaging.com/oishare/>



Además del “Manual de instrucciones”, también ofrecemos una “Guía de funcionamiento de la cámara”. Consulte estos manuales a la hora de utilizar el producto.



Manual de instrucciones (este pdf)

Una guía introductoria sobre la cámara y sus funciones. El manual de instrucciones puede descargarse desde nuestra página web o usando directamente la aplicación para teléfonos inteligentes “OLYMPUS Image Share” (OI.Share).

Guía de funcionamiento de la cámara

Guía de funcionamiento y configuración que le ayuda a aprovechar al máximo todas las funciones de la cámara. Se ha optimizado para su visualización en dispositivos móviles y puede verse usando OI.Share.

<https://cs.olympus-imaging.jp/jp/support/cs/webmanual/index.html>



Indicaciones utilizadas en este manual

En este manual se utilizan los símbolos siguientes.

	Símbolos para designar botones (respectivamente los botones de flecha arriba, abajo, izquierda y derecha) para pulsarlos en el panel de flechas (P. 13).
	Notas y otra información complementaria.
	Consejos y otra información útil para utilizar la cámara.
	Referencias a otras páginas de este manual.

Contenido

Introducción	2	
Manuales de productos	3	
Índice de tareas rápidas	9	
Nombres de partes	12	
Preparación	14	
Desembalaje del contenido de la caja	14	
Colocación de la correa	15	
Inserción y extracción de la batería y la tarjeta	16	
Extracción de la batería	17	
Extracción de la tarjeta	17	
Carga de la batería	18	
Conexión de un objetivo a la cámara	20	
Extracción del objetivo	21	
Encendido de la cámara	22	
Configuración inicial	23	
La cámara muestra texto ilegible/en otro idioma	25	
Toma	26	
Pantallas de información al disparar	26	
Cambio de la pantalla de información	28	
Selección de un modo de disparo y fotografiado	29	
Tipos de modos de disparo	29	
Realización de tomas de ángulo alto y ángulo bajo	31	
Disparo con operaciones de la pantalla táctil	32	
Cambio de visualizaciones con el botón  (Atajo)	33	
Selección automática de la apertura y la velocidad del obturador de la cámara (Modo programa)	35	
Selección de apertura (modo Prioridad Apertura)	37	
Selección de la velocidad del obturador (Modo Prior. Obturador)	39	
Selección de la apertura y la velocidad del obturador (Modo manual)	41	
Exposiciones largas (Bulb/Time)	42	
Aclaración de la combinación (Fotografía Live Composite)	44	
Disparo de imágenes mejoradas (Control de perfil)	46	
Disparo de imágenes monotono mejoradas (Control de perfil monotono)	46	
Disparo de imágenes con colores individuales ajustados (Control de perfil de color)	51	
Dejar que la cámara escoja los ajustes (modo AUTO)	54	
Disparo en el modo de escena (modo SCN)	56	
Tipos de modos de escena	56	
Fotografía en el modo fotográfico avanzado (modo )	60	
Opciones del modo AP	60	
[Live Composite]: Fotografía Live Composite	61	
[Time en directo]: Fotografía time en directo	62	

[Exposición múltiple]: Disparo de Exposición múltiple.....	63	Prioridad de rostro AF/ prioridad de ojos AF.....	82
[HDR]: Fotografías compuestas con HDR.....	64	Modificación de la sensibilidad ISO (ISO).....	83
Modo [Silenc. [♥]].....	65	Utilización del flash (Fotografía con flash)	84
Fotografiado de una panorámica.....	66	Realización del disparo secuencial/temporizador automático	86
[Comp. trapecio]	67	Opciones del temporizador automático (Autodisparador personaliz.).....	87
[Horquillado de exposición auto]: Variación de exposición en una serie de disparos	68	Disparo sin las vibraciones provocadas por las operaciones del obturador (Antigolpes [♦]).....	88
[Horquillado de enfoque]: Variación de la distancia de enfoque en una serie de disparos	69	El obturador electrónico (Silencio [♥]).....	88
Utilización de filtros artísticos (modo ART).....	70	Recuperación de opciones de disparo.....	89
Tipos de filtros artísticos	72	Selección de un modo de enfoque (Modo AF).....	92
Ajuste del grado de efecto del filtro artístico (Ajuste fino) ...	73	Selección del método para medir el brillo con la cámara (Medición).....	93
Utilización de [Color Parcial].....	73	Ajuste de color (BB (balance de blancos)).....	94
Grabación de vídeos en los modos de disparo de fotografías.....	74	Aplicación de ajustes finos en el balance de blancos (Compensación BB)	96
Grabación de vídeos en el modo de vídeo	75	Reducción de las vibraciones de la cámara (Estabilizador de imagen).....	96
Opciones del modo de vídeo....	76	Definición del aspecto de la imagen.....	97
Grabación de vídeos de movimiento lento.....	77	Opciones de tamaño de imagen y archivo fotográfico (calidad de imagen parada,  	98
Silenciado de los sonidos de la cámara al grabar vídeos	77	Tamaño de fotograma, frecuencia y compresión (calidad de vídeo,  	99
Fotografía en el modo Auto - Retrato	78	Ajuste de la salida del flash (Control de intensidad del flash).....	103
Uso de varios ajustes	80		
Botones y diales	80		
Control de exposición (Exposición ).....	81		
Selección del modo objetivo AF (Zona AF).....	81		
Definición de la ubicación del enfoque (posición objetivo AF).....	82		

Opciones de procesamiento (Modo Fotografía).....	103
Ajuste del color global (Generador Color).....	105
Aplicación de ajustes finos en la nitidez (Nitidez).....	106
Aplicación de ajustes finos en el contraste (Contraste).....	106
Aplicación de ajustes finos en la saturación (Saturación).....	106
Adición del efecto granulado al perfil monotonó (Efecto granulado).....	107
Aplicación de ajustes finos en el tono (Gradación).....	108
Aplicación de efectos de filtro en imágenes monocromáticas (Filtro de color).....	108
Ajuste del tono de imágenes monocromo (Color monocromático).....	109
Ajuste de los efectos de i-Enhance (Efecto).....	110
Definición del formato de reproducción de color (Espac. Color).....	110
Cambio del brillo de las luces y sombras (Control de luces y sombras).....	111
Asignación de funciones a botones (Función Botón).....	112
Marco de zoom AF/Zoom AF (Súper luminosidad AF).....	113
Selección de un modo de exposición (Modo (Modos de exposición de vídeo)).....	115

Reproducción

116

Visualización de información durante la reproducción	116
Información de imagen de reproducción.....	116
Cambio de la pantalla de información.....	117

Visualización de fotografías y vídeos	118
Búsqueda de imágenes rápidamente (Reproducción de índice y calendario).....	119
Aumento (Zoom de reproducción).....	119
Rotación de imágenes (Girar).....	119
Visualización de imágenes como una presentación de diapositivas (Diapos.).....	120
Visualización de vídeos.....	121
Protección de fotografías (On).....	121
Eliminación de imágenes (Borrar).....	121
Selección de fotografías para uso compartido (Orden de compartir).....	122
Cancelación de todas las órdenes de compartir (Reiniciar orden de compartir).....	122
Selección de varias fotografías (On, Borrar Selec., Orden comp. selecc.).....	122
Creación de una orden de impresión (DPOF).....	123
Eliminación de todas las fotografías o fotografías seleccionadas de la orden de impresión.....	124
Adición de sonido a las imágenes (U).....	124
Reproducción de audio (Reproducir J).....	125
Desplazamiento por panorámicas.....	125
Uso de la pantalla táctil	126
Reproducción de una toma.....	126
Reproducción del índice/calendario.....	126
Selección y protección de imágenes.....	127

Visualización de fotografías en el modo de auto-retrato..... 127

Funciones del menú 128

Operaciones del menú básico..... 128

Uso del menú de disparo 1/ menú de disparo 2..... 129

Restauración de la configuración predeterminada (Restablecer)..... 129

Opciones de procesamiento (Modo Fotografía)..... 130

Zoom dig. (Teleconvertidor digital)..... 130

Mejora del enfoque en entornos oscuros (Iluminador AF) 130

Selección de una velocidad de zoom (📷 Veloc. zoom electr.)..... 131

Grabación de exposiciones múltiples en una única imagen (Exposición múltiple) 131

Disparo automático con un intervalo fijo (Disparo interv./ Interv.)..... 133

Ajuste del disparo silencioso/ antigolpes (Antigolpes [📷]/ Silenc. [♥])..... 135

Fotografía con flash con control remoto inalámbrico (modo RC 📶)..... 135

Utilización del Menú Vídeo..... 136

Uso del Menú reproducción.... 137

Rotación automática de fotografías con orientación vertical para la reproducción (📷)..... 137

Retoque de fotografías (Edición)..... 137

Combinación de imágenes (Combinar Imagen)..... 142

Creación de fotogramas de vídeo (Captura imag. en vídeo)..... 143

Recorte de vídeos (Recortar vídeos)..... 144

Eliminación de protección de todas las imágenes (Reset Seguro)..... 144

Utilización del menú Ajustes... 145

Formateo de la tarjeta (Config. Tarj.)..... 146

Eliminación de todas las imágenes (Config. Tarj) 146

Selección de un idioma (🗣️)..... 146

Utilización de los menús personalizados 147

A AF/MF..... 147

Botón/Dial **B**

C1 Disp./📷)/PC 148

C2 Disp./📷)/PC 148

D1 Exp/ISO/BULB 149

D2 Exp/ISO/BULB 150

E ⚡ Personal. 150

F 📶/BB/Color 150

G Grabar 151

H 📷 Utilidad 152

AEL/AFL 153

Ayuda de enfoque manual (Asist MF) 153

Adición de pantallas de información 154

Visualización de imágenes de la cámara en una televisión (HDMI)..... 155

Velocidades del obturador cuando se dispara el flash (⚡ X-Sync./📶 Límite lento)... 156

Combinaciones de tamaños de imagen JPEG y tasas de compresión (📶 Definir) 156

Conexión de la cámara con un teléfono inteligente 157

- Emparejamiento de la cámara y el smartphone 159
- Ajuste de espera de la conexión inalámbrica cuando la cámara está encendida 160
- Ajustes inalámbricos cuando la cámara está apagada 160
- Transferencia de imágenes a un teléfono inteligente 162
- Carga automática de imágenes con la cámara apagada 162
- Definición automática de una orden de compartir para fotografías 163
- Toma remota con un teléfono inteligente (Live View) 163
- Toma remota con un teléfono inteligente (Disparador remoto) 164
- Adición de la información de posición a las imágenes 164
- Restablecimiento de los ajustes de conexión inalámbrica LAN/Bluetooth® 165
- Modificación de la contraseña 165
- Desactivación de la conexión inalámbrica LAN/Bluetooth® ... 165

Conexión de la cámara a un ordenador 166

- Copia de imágenes a un ordenador 166
- Instalación del software de PC 167

Precauciones 168

- Baterías 168

- Uso del adaptador USB-AC en el extranjero 168
- Tarjetas compatibles 169
- Objetivos intercambiables 169
- Objetivo con bloqueo de MF ... 170
- Unidades de flash compatibles 171
 - Fotografía con flash de control remoto inalámbrico 172
- Otras unidades de flash externas 173
- Gráfico del sistema 174

Información 176

- Limpieza y almacenamiento de la cámara 176
 - Limpieza de la cámara 176
 - Almacenamiento 176
 - Limpieza y revisión del dispositivo de captura de imágenes 176
 - Mapeo de píxeles - Comprobación de las funciones de procesamiento de imágenes 177
- Información y consejos de disparo 178
- Códigos de error 181
- Valores predeterminados 183
- Modo de grabación y tamaño de archivo/número de imágenes fijas que pueden guardarse 189
- Especificaciones 191

PRECAUCIONES DE SEGURIDAD 194

- PRECAUCIONES DE SEGURIDAD 194

Índice 200

Índice de tareas rápidas

Toma



Permite disparar sin realizar ajustes complicados	▶ Modo AUTO (AUTO)	54
Tomar fotografías de la forma deseada sin necesidad de conocer términos técnicos	▶ Menú Guiado	54
Tomar auto-retratos	▶ Auto-retrato	78
Tomar fotografías elegantes	▶ Filtro artístico	70
Ajustar rápidamente la configuración para la escena	▶ Modo Escena (SCN)	56
Tomar fotografías con un fondo borroso	▶ Menú Guiado	54
	▶ Disparo con prioridad de apertura	36
Tomar fotografías nocturnas	▶ Noche+Retrato (SCN)	56
	▶ Paisaje nocturno (SCN)	57
	▶ Cielo estrellado (SCN)	57
Tomar fotografías de fuegos artificiales	▶ Fuego Artif. (SCN)	57
	▶ Time en directo (IAP)	62
	▶ Live Composite (IAP)	61
	▶ Live Composite (B)	44
	▶ Fotografía Bulb/Time (B)	41
	▶ Estela de luz (SCN)	57
	▶ Time en directo (IAP)	62
Tomar fotografías de estelas de luz	▶ Live Composite (IAP)	61
	▶ Live Composite (B)	44
	▶ Fotografía Bulb/Time (B)	41
Ajustar el brillo de luces y sombras	▶ Menú Guiado	54
	▶ Compensación de exposición	80
Tomar fotografías con el flash	▶ Fotografía con flash	84
Tomar fotografías sin el flash	▶ Sensibilidad ISO	83
Reducción de las vibraciones de la cámara	▶ Estabil Imag.	96
	▶ Temporizador automático	86
Tomar fotografías de una persona con contraluz	▶ Fotografía con flash	84
	▶ Contraluz HDR (SCN)	58
	▶ Gradación (Modo Fotografía)	108
	▶ Medición de puntos	93
Utilizar el temporizador automático	▶ Temporizador automático	86
Disparo secuencial	▶ Disparo secuencial	86

Cambiar la relación de aspecto	▶ Relación de aspecto	97
	Menú Guiado	54
Cambiar los colores de la fotografía	▶ Modo Fotografía	103
	Balance de blancos	94
	Modo Fotografía	103
Procesar imágenes para adaptarse al sujeto/Tomar fotografías monótono	▶ Filtro artístico (ART)	70
	Control de perfil	46, 51
Mejora de imágenes	▶ Control de perfil	46, 51
	Menú Guiado	54
Tomar fotografías que detienen el sujeto en movimiento o expresan una sensación de movimiento	▶ Modo Escena (SCN)	56
	Disparo de prioridad de obturador	39
	Tocar AF (Uso de la pantalla táctil)	32
Cuando la cámara no enfoca el sujeto/Enfoque en una zona	▶ Posición objetivo AF	82
	AF de encuadre/AF con zoom	113
Enfocar una zona pequeña del encuadre/confirmar el enfoque antes de disparar	▶ AF de encuadre/AF con zoom	113
Mantener enfocado a un sujeto en movimiento	▶ C-AF+TR (AF Cont. Seguimiento)	92
Enfocar y tomar fotografías de un sujeto en movimiento	▶ C-AF	92
Reducir el ruido de la imagen (moteado)	▶ Reduc. Ruido	149
Optimizar el monitor/ajustar la tonalidad del monitor	▶ Extend. LV	148
	Ajuste del brillo del monitor	145
Comprobar la orientación horizontal o vertical antes de disparar	▶ Indicador Nivel	28
Disparar con una composición deliberada	▶ Cuadrícula	148
Conservar energía de la batería	▶ Modo reposo	152
Aumentar el número de imágenes que pueden capturarse	▶ Modo de calidad de imagen parada	98
Utilizar el control remoto	▶ Toma remota con un teléfono inteligente	164
	Silencio [▼] (SCN)	58
Disparar sin el sonido del obturador	▶ Silencio [▼] (AP)	65
	Silencio [▼] (P/A/S/M/ART)	88
Ampliar la vista para que el sujeto ocupe más espacio del encuadre	▶ Teleconvertidor digital	130
	Retrato (Modo Fotografía)	104
Mejorar las complexiones	▶ e-Retrato (Modo Fotografía)	104
	Modo Escena (SCN)	56

Reproducir/Retocar



Visualizar imágenes en una televisión	▶ HDMI	155
	▶ Reproducir en una televisión	155
Visualizar diapositivas con música de fondo	▶ Diapositivas	120
Aclarar sombras	▶ Ajustar sombra (Edición JPEG)	140
Tratar ojos rojos	▶ Corrección de ojos rojos (Edición JPEG)	140
Simplificar impresión	▶ Creación de una orden de impresión	123
Visualizar imágenes en un smartphone	▶ Transferencia de imágenes a un teléfono inteligente	162
Cargar imágenes a un smartphone automáticamente	▶ Carga automática de imágenes con la cámara apagada	162
	▶ Definición automática de una orden de compartir para fotografías (Orden compartir autom)	163
Añadir datos de ubicación a las imágenes	▶ Añadir datos de ubicación a las imágenes	164
Retoque de fotografías	▶ Edición RAW (personalizada)	137
	▶ Edición RAW (ART BKT)	137



Configuración de la cámara

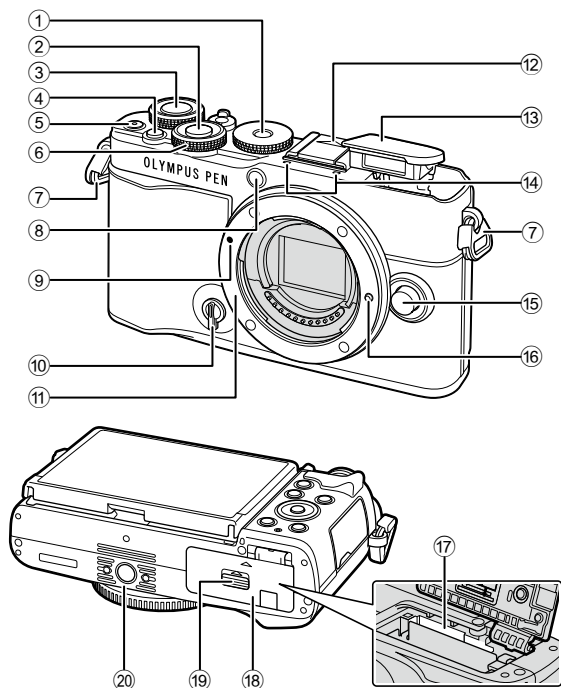

Sincronizar la fecha y la hora	▶ Definir la fecha/hora	23
Restaurar valores predeterminados	▶ Restablecer	129
Cambiar el idioma de visualización del menú	▶	146
Apagar el sonido del enfoque automático	▶ (Pírido)	148
	▶ Silencio [▼] (SCN)	58
	▶ Silencio [▼] (AP)	65

Nombres de partes



- | | |
|--|--|
| ① Dial de modo.....P. 29 | ⑪ Soporte (retirar la tapa de la cámara antes de conectar el objetivo) |
| ② Botón de disparo.....P. 30 | ⑫ Cubierta de zapata |
| ③ Dial trasero (☺).....P. 35-41, 118 | ⑬ Flash integrado.....P. 84 |
| ④ Botón  (Atajo).....P. 33 | ⑭ Micrófono estéreo.....P. 124, 136 |
| ⑤ Botón  (Video)/ P. 74/P. 122 | ⑮ Botón de liberación del objetivo.....P. 21 |
| ⑥ Dial delantero (☺).....P. 35-41, 80, 84, 118 | ⑯ Pasador de bloqueo del objetivo |
| ⑦ Ojal para correa.....P. 15 | ⑰ Ranura para tarjeta.....P. 17 |
| ⑧ Luz de temporizador automático/iluminador AF.....P. 86/P. 130 | ⑱ Tapa del compartimento para batería/tarjeta.....P. 16, 17 |
| ⑨ Marca de colocación del objetivo....P. 20 | ⑲ Cierre del compartimento para batería/tarjeta.....P. 16, 17 |
| ⑩ Cambio de control de perfil.....P. 46, 51 | ⑳ Toma para el trípode |

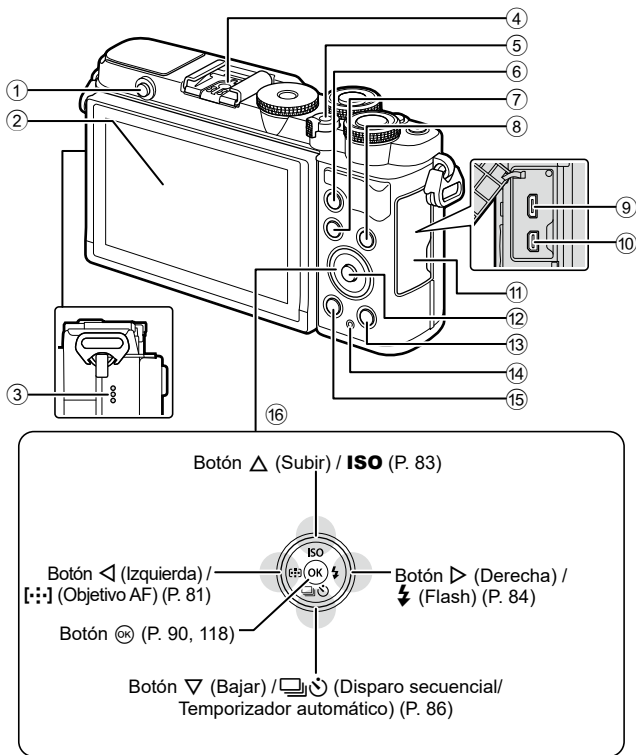

- | | |
|---|--|
| ① Botón emergente de flash.....P. 84 | ⑨ Conector micro USB.....P. 166 |
| ② Monitor (pantalla táctil)
.....P. 26, 32, 89, 116, 126 | ⑩ Conector micro HDMI.....P. 155 |
| ③ Altavoz | ⑪ Cubierta del conector |
| ④ Zapata.....P. 171 | ⑫ Botón OKP. 91, 118 |
| ⑤ Palanca de ON/OFFP. 22 | ⑬ Botón ▶ (Reproducir).....P. 118 |
| ⑥ Botón AEL/AFLP. 112, 113, 153 | ⑭ Luz de CHARGE
(carga de batería).....P. 18 |
| ⑦ Botón MENUP. 128 | ⑮ Botón 🗑️ (Borrar).....P. 13 |
| ⑧ Botón INFOP. 28, 117, 154 | ⑯ Panel de flechas*.....P. 23, 81, 86, 118 |

* En este manual, los iconos **▲ ▼ ◀ ▶** representan operaciones que se realizan con el panel de flechas.

1 Preparación

Desembalaje del contenido de la caja

En el momento de la compra, el paquete contiene la cámara y los accesorios siguientes.

Si falta algún componente o está dañado, póngase en contacto con el distribuidor al que compró la cámara.



Cámara



Tapa de la cámara*

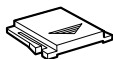

Cubierta de la zapata*



Correa

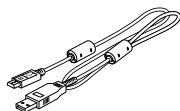

Cable USB
CB-USB12



Batería de ion de litio
BLS-50

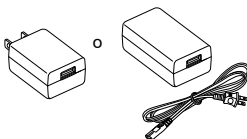

Adaptador USB-CA F-5AC

Manual básico

Tarjeta de garantía

* La tapa de la cámara y la cubierta de la zapata ya están colocados o insertados en la cámara.

Colocación de la correa

- 1 Antes de colocar la correa, retire el extremo del retenedor y afloje la correa como se muestra.

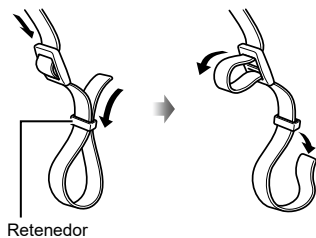

- 2 Pase el extremo de la correa por el ojal de la correa y después por el retenedor.

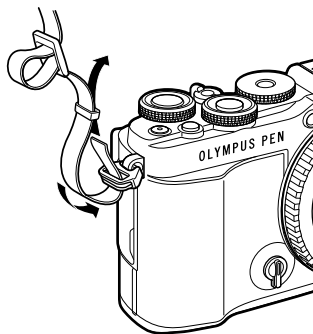

- 3 Pase el extremo de la correa por la hebilla y apriete como se muestra.

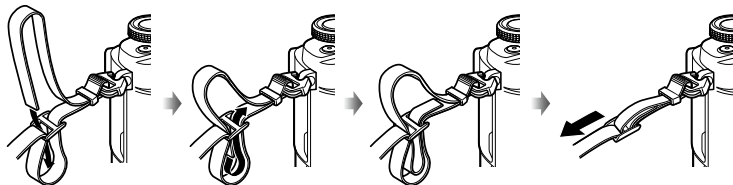

- Inserte el otro extremo de la correa en el otro ojal.
- Después de colocar la correa, tire de ella con fuerza para comprobar que no esté suelta.

Inserción y extracción de la batería y la tarjeta

En este manual, todos los dispositivos de almacenamiento reciben el nombre de "tarjeta".

La cámara utiliza tarjetas de memoria SD, SDHC o SDXC de terceros que cumplen la norma SD (Secure Digital).

Las tarjetas deben formatearse con esta cámara antes del primer uso o después de usarlas con otras cámaras u otros ordenadores. ➡ "Formateo de la tarjeta (Config. Tarj.)" (P. 146)

- 1 Compruebe que la palanca **ON/OFF** esté en la posición de **OFF**.

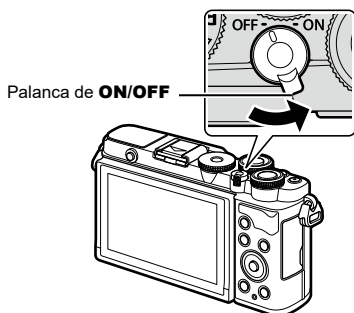

- 2 Apertura de la tapa del compartimento de la batería/tarjeta.

Tapa del compartimento para batería/tarjeta

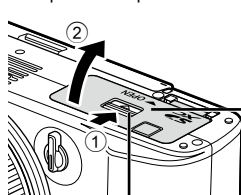

Cierre del compartimento para batería/tarjeta

- 3 Cargue la batería.
 - Use solo baterías BLS-50 (P. 14, 193).



4 Carga de la tarjeta.

- Inserte la tarjeta hasta que encaje en su sitio.
 "Tarjetas compatibles" (P. 169)

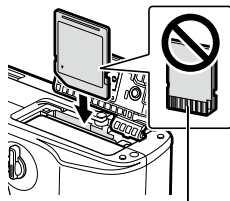

Sección de terminales

- No inserte a la fuerza una tarjeta dañada o deformada. De lo contrario, se producirán daños en la ranura para la tarjeta.

5 Cierre de la tapa del compartimento para la batería/tarjeta.

- Compruebe que ha cerrado la tapa del compartimento para la batería/tarjeta antes de usar la cámara.

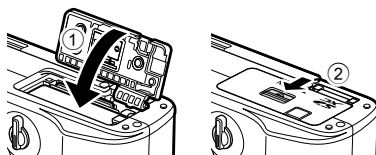

- Se recomienda reservar una batería de repuesto si se van a realizar sesiones fotográficas prolongadas por si la batería se agota.
- Lea también "Baterías" (P. 168).

Extracción de la batería

Apague la cámara antes de abrir o cerrar la tapa del compartimento para la batería/tarjeta. Para sacar la batería, primero presione la perilla de bloqueo de la batería en la dirección de la flecha y después sáquela.

- No extraiga la batería mientras se visualice el indicador de escritura en la tarjeta (P. 26, 27).
- Póngase en contacto con un distribuidor o un centro de servicio autorizado si no puede sacar la batería. No emplee la fuerza.

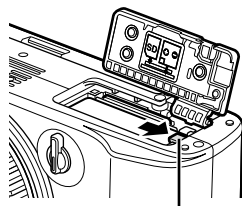

Botón de bloqueo de la batería

Extracción de la tarjeta

Presione la tarjeta introducida ligeramente y se expulsará. Saque la tarjeta.

- No extraiga la batería mientras se visualice el indicador de escritura en la tarjeta (P. 26, 27).

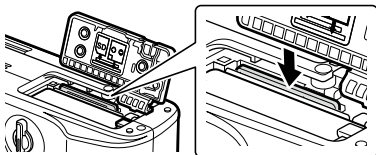

Carga de la batería

- 1 Compruebe que la palanca **ON/OFF** esté en la posición de **OFF**.

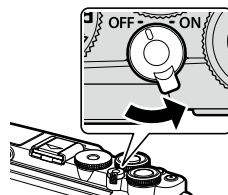

- 2 Compruebe que la batería esté insertada en la cámara y conecte el cable USB y el adaptador USB-AC.

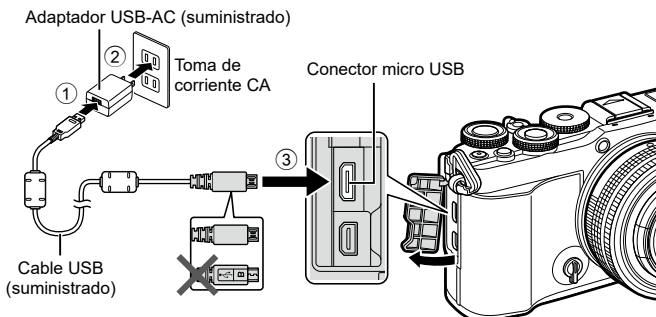

- Nunca utilice otro cable que no sea el cable USB que nuestra empresa suministra o específica (P. 174). Podría producirse humo o quemaduras.
- El indicador de **CHARGE** se enciende durante la carga. La carga dura unas 4 horas. El indicador se apaga cuando las baterías alcanzan la carga máxima.
- Aunque la carga esté en curso, se detiene al encender la cámara.

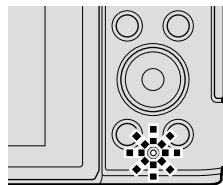

- El adaptador USB-AC no puede usarse para cargar la batería cuando la cámara está encendida.
- Si se produce un error de carga, el indicador de **CHARGE** parpadeará. Desconecte el cable USB y vuelva a conectarlo.
- El adaptador USB-AC puede usarse para cargar la batería cuando la temperatura de la misma se encuentra entre 0 y 40 °C.
- Puede utilizar un cargador (BCS-5; vendido por separado) para cargar la batería.



- Por motivos de seguridad, es posible que la carga tarde más tiempo o que la batería no se cargue por completo cuando la carga se realiza en un entorno con altas temperaturas.
- Las baterías no se cargarán mientras la cámara esté apagada si se están subiendo imágenes a un teléfono inteligente a través de una conexión Wi-Fi (carga automática en segundo plano).  "Carga automática de imágenes con la cámara apagada" (P. 162)



Adaptador USB-CA

- No olvide desenchufar el adaptador USB-CA para la limpieza. Si deja el adaptador USB-CA enchufado durante la limpieza, pueden producirse lesiones personales o descargas eléctricas.

Conexión de un objetivo a la cámara

- 1 Compruebe que la palanca de **ON/OFF** esté en la posición de **OFF**.

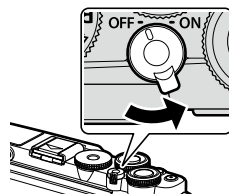

- 2 Retire la tapa trasera del objetivo y la tapa de la cámara.

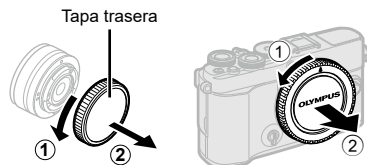

- 3 Alinee la marca de colocación del objetivo (roja) en la cámara con la marca de alineación (roja) en el objetivo, y después inserte el objetivo en la cámara.

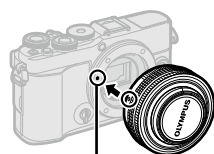

Marca de colocación del objetivo

- 4 Gire el objetivo tal como se muestra hasta que encaje en su sitio.



- No pulse el botón de liberación del objetivo.
- No toque las secciones internas de la cámara.

- 5 Retire la tapa delantera del objetivo.

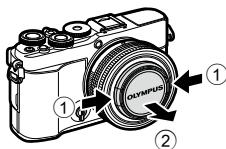
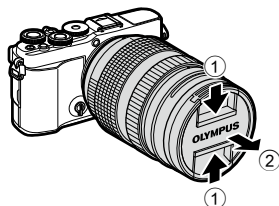

Extracción del objetivo

- 1 Compruebe que la palanca de **ON/OFF** esté en la posición de **OFF**.

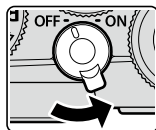

- 2 Mantenga presionado el botón de liberación del objetivo y gire el objetivo como se muestra.

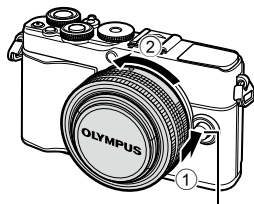

Botón de liberación del objetivo

Objetivos intercambiables

Consulte "Objetivos intercambiables" (P. 169).

Encendido de la cámara

1 Coloque la palanca de **ON/OFF** en la posición de **ON**.

- Cuando la cámara está encendida, el monitor se ilumina.
- Apague la cámara y vuelva a colocar la palanca en la posición de **OFF**.

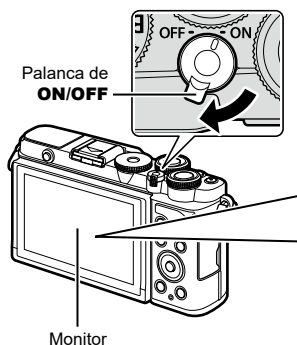

Nivel de la batería

Aparecerá el icono de nivel de la batería.

- (verde): la cámara está lista para disparar.
- (verde): la batería no está llena.
- (verde): el nivel de la batería es bajo.
- (parpadeo rojo): cargue la batería.



Modo reposo de la cámara

Si no se realizan operaciones durante un minuto, la cámara entra en el modo de reposo para apagar el monitor y cancelar todas las acciones. Si pulsa el obturador, la cámara se reactiva. La cámara se apagará automáticamente si se deja en modo de reposo durante 4 horas. Vuelva a encender la cámara antes de usarla. Puede escoger el periodo de tiempo en que la cámara permanecerá inactiva antes de entrar en el modo de reposo.

👉 [Modo reposo] (P. 152)

Configuración inicial

Después de encender la cámara por primera vez, realice la configuración inicial escogiendo un idioma y ajustando el reloj de la cámara.

- La información de la fecha y la hora se graban en la tarjeta junto con las imágenes.
- En el nombre del archivo también se incluye la información de fecha y hora. Asegúrese de definir la fecha y la hora correctas antes de usar la cámara. Algunas funciones no podrán usarse si no han fijado la fecha y la hora.

- 1** Pulse el botón **OK** cuando aparezca el cuadro de diálogo de la configuración inicial en el que se le pide que seleccione un idioma.

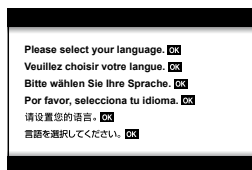

- 2** Resalte el idioma deseado mediante los diales delantero o trasero o **△▽◀▶**.

- El cuadro de diálogo de selección de idioma tiene dos páginas de opciones. Utilice el dial delantero o trasero o **△▽◀▶** para desplazar el cursor entre las páginas.

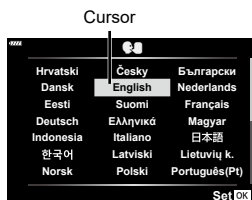

- 3** Pulse el botón **OK** cuando se resalte el idioma deseado.

- Si pulsa el botón del obturador antes de presionar el botón **OK**, la cámara saldrá del modo de disparo y no se seleccionará ningún idioma. Puede realizar la configuración inicial apagando la cámara y volviendo a encenderla para ver el cuadro de diálogo de la configuración inicial y repetir el proceso desde el paso 1.
- El idioma puede cambiarse en cualquier momento desde el menú **⌵ Ajustes**.
🔍 "Selección de un idioma (🔍)" (P. 146)



4 Fije la fecha, la hora y el formato de fecha.

- Utilice <> para resaltar los elementos.
- Utilice ▲ ▼ para cambiar el elemento resaltado.
- El reloj puede ajustarse en cualquier momento desde el menú ⚙ Menú Ajustes. ⚙ [⌚] (P. 145)

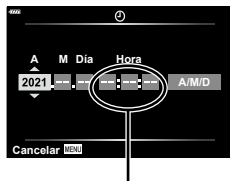

La hora se visualiza utilizando un reloj de 24 horas.

5 Complete la configuración inicial.

- Pulse el botón ⓧ para fijar la hora.
- Si extrae la batería de la cámara y la cámara se deja encendida un rato, es posible que se restablezcan la fecha y la hora a los ajustes predeterminados de fábrica.
- Si va a grabar vídeos, ajuste la frecuencia al estándar de vídeo de su país o región. ⚙ [Velocidad de vídeo] (P. 136)

Apagado de la cámara

Para apagar la cámara, vuelva a colocar la palanca **ON/OFF** en la posición **OFF**. Consulte la página 160 para obtener información sobre cómo proceder si la cámara muestra el cuadro de diálogo que aparece en la ilustración.

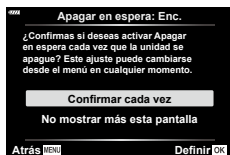
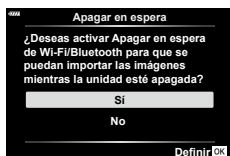

La cámara muestra texto ilegible/en otro idioma

Si la cámara muestra texto en un idioma desconocido o utiliza caracteres ilegibles, es posible que haya seleccionado otro idioma por error en el cuadro de diálogo de selección de idioma. Siga los pasos siguientes para cambiar el idioma.

- 1 Pulse el botón **MENU** para mostrar los menús.

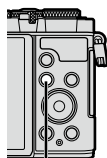

Botón **MENU**



- 2 Resalte la pestaña **⏏** Menú Configuración usando **Δ**/**∇** y pulse **▷**.

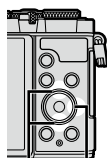

- 3 Resalte **[⏏]** usando **Δ**/**∇** y pulse **▷**.



- 4 Resalte el idioma deseado mediante **Δ**/**∇**/**◀**/**▶** y pulse el botón **OK**.



Pantallas de información al disparar

Pantalla del monitor durante la fotografía fija

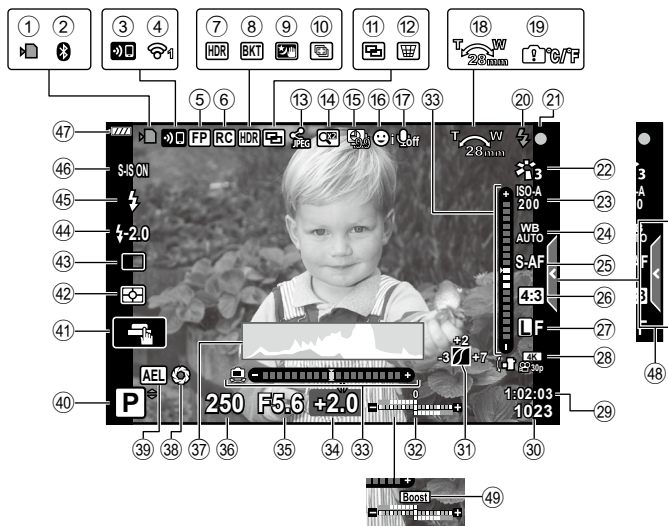

Pantalla del monitor durante el modo de vídeo





- ① Indicador de escritura en tarjetaP. 17
- ② Estado de la conexión
Bluetooth®P. 157 – 165
- ③ Inicio de conexión
LAN inalámbricaP. 157–165
- ④ Estado de conexión
LAN inalámbricaP. 157–165
- ⑤ Flash Super FP.....P. 171
- ⑥ Modo RC.....P. 171
- ⑦ HDR.....P. 64
- ⑧ Horquillado de exposición autoP. 68
Horquillado de enfoqueP. 69
- ⑨ Cielo estrelladoP. 57
- ⑩ MultienfoqueP. 59
- ⑪ Exposición múltipleP. 63131
- ⑫ Compensación de trapeoP. 67
- ⑬ Orden compartir automático.....P. 163
- ⑭ Teleconvertidor digital.....P. 130
- ⑮ Disparo a intervalosP. 133
- ⑯ Prioridad de rostro/prioridad
de ojosP. 82
- ⑰ Sonido de vídeoP. 136
- ⑱ Dirección de operación del zoom/D. Focal
- ⑲ Aviso de temperatura interna.....P. 182
- ⑳ FlashP. 84
(parpadea: carga en curso,
se ilumina: carga completada)
- ㉑ Marca de confirmación AFP. 30
- ㉒ Modo FotografíaP. 103, 130
- ㉓ Sensibilidad ISOP. 83
- ㉔ Balance de blancosP. 94
- ㉕ Modo AFP. 92
- ㉖ Relación de aspectoP. 97
- ㉗ Calidad de imagen
(imágenes paradas).....P. 98
- ㉘ Modo grab. (vídeos).....P. 99
- ㉙ Tiempo de grabación disponible...P. 190
- ㉚ Número de imágenes paradas
que pueden guardarseP. 189
- ㉛ Control de luces y sombrasP. 111
- ㉜ Arriba: Control de intensidad
del flashP. 103
Abajo: Compensación
de exposiciónP. 80
- ㉝ Indicador de nivel.....P. 28
- ㉞ Valor de compensación
de exposición.....P. 80
- ㉟ Valor de aperturaP. 35–41
- ㊱ Velocidad de obturador.....P. 35–41
- ㊲ HistogramaP. 28
- ㊳ Vista preliminarP. 112
- ㊴ Bloqueo AEP. 113, 153
- ㊵ Modo de disparoP. 29–77
- ㊶ Operación táctilP. 32
- ㊷ Modo de mediciónP. 93
- ㊸ Disparo secuencial/Temporizador
automáticoP. 86
Disparo silencioso.....P. 65
- ㊹ Control de intensidad de flashP. 103
- ㊺ Modo FlashP. 84
- ㊻ Estabilizador de imagenP. 96
- ㊼ Nivel de la batería.....P. 22
- ㊽ Recuperación de Menú GuiadoP. 54
- ㊾ Extend. LVP. 148
- ㊿ Medidor de nivel de grabaciónP. 136
- 1 ㊿ Pestaña de disparo silenciosoP. 77
- 2 ㊿ Modo de (exposición)
de vídeoP. 115

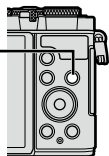

Cambio de la pantalla de información

Puede cambiar la información mostrada en el monitor durante el disparo usando el botón **INFO**.

Botón **INFO**



* No mostrado en el modo  (modo de vídeo) a no ser que haya una grabación en curso.

- Puede cambiar los ajustes Personal1 y Personal2  [Ajustes de /Info] > [LV-Info] (P. 148)
- Las visualizaciones de información pueden cambiarse en cualquier dirección girando el dial delantero mientras se pulsa el botón **INFO**.

Visualización del histograma

Se muestra un histograma con la distribución del brillo en la imagen. El eje horizontal especifica el brillo y el eje vertical, el número de píxeles de cada brillo en la imagen. Durante el disparo, la sobreexposición se indica en color rojo, la infraexposición se indica en color azul y el rango medido utilizando la medición de luminosidad se indica en color verde.

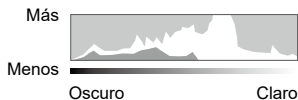

Visual. indicador nivel

Se indica la orientación de la cámara. La dirección "inclinada" se indica en la barra vertical y la dirección "horizontal" en la barra horizontal. La cámara está nivelada y a plomo cuando las barras cambian al color verde.

- Utilice los indicadores en el indicador de nivel a modo de guía.
- Los errores en la visualización pueden corregirse con una calibración (P. 152).

Selección de un modo de disparo y fotografiado

Utilice el dial de modo para seleccionar el modo de disparo y después capture la imagen.

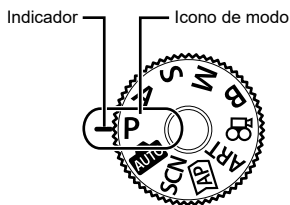

Tipos de modos de disparo

Para saber cómo utilizar los diversos modos de disparo, consulte la información siguiente.

P	Programa AE (P. 35)
A	Prioridad Apertura AE (P. 37)
S	Prior. Obturador AE (P. 39)
M	Exposición manual (P. 41)
B	Bulb/time (P. 42)
	Live Composite (F. 44)
	AUTO (P. 54)
SCN	Escena (P. 56)
	Fotografía avanzada (P.60)
ART	Filtro artístico (P. 70)
	Vídeo (P. 75)

Funciones que no pueden seleccionarse en los menús

Algunos elementos no pueden seleccionarse en los menús con $\Delta \nabla \langle \rangle$.

- Elementos que no pueden seleccionarse con el modo de disparo actual.
- Elementos que no pueden seleccionarse porque ya se ha definido otro elemento:
Los ajustes como el modo fotografía no están disponibles cuando el dial de modo se ha girado a la posición

Realización de tomas de ángulo alto y ángulo bajo

Puede cambiar la orientación y el ángulo del monitor.

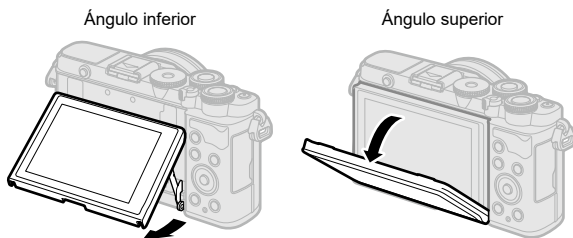

Rotación del monitor: precauciones

- Gire el monitor suavemente dentro de los límites marcados. No utilice la fuerza o podrán producirse daños en los conectores.

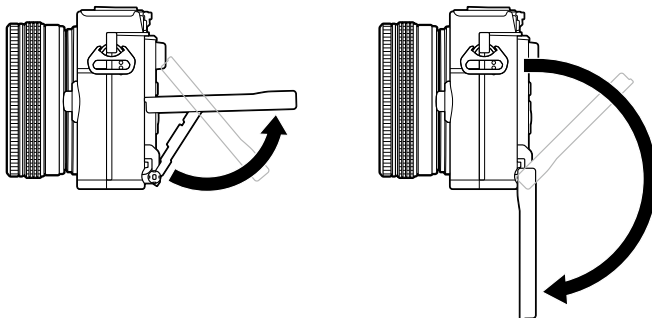

- No toque las áreas indicadas en la ilustración. De lo contrario, podrían producirse daños en el producto o averías.

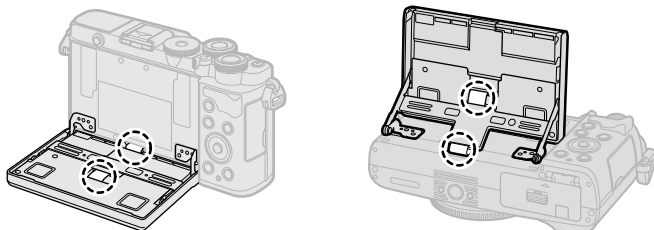



- Si invierte el monitor podrá tomar fotografías de usted mismo mientras previsualiza el encuadre. Consulte "Fotografía en el modo Auto - Retrato" (P. 78)

Disparo con operaciones de la pantalla táctil

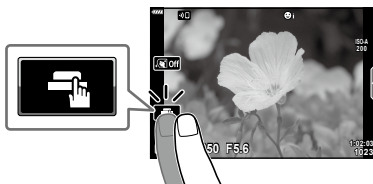
Toque  para pasar por los ajustes de la pantalla táctil.



	Toque a para enfocar al sujeto y liberar automáticamente el obturador. Esta función no está disponible en el modo de vídeo y durante la fotografía bulb, time o composite.
	Las operaciones de la pantalla táctil están deshabilitadas.
	Toque para mostrar un objetivo AF y enfocar al sujeto en el área seleccionada. Puede tomar fotografías pulsando el botón del obturador.

■ Vista previa del sujeto ()

1 Toque el sujeto en la pantalla.

- Aparece un objetivo AF.
- Utilice el deslizador para escoger el tamaño del marco.
- Toque  para desactivar la visualización del objetivo AF.



2 Toque para ampliar en la posición del marco.

- Utilice su dedo para desplazarse por la pantalla cuando la imagen esté ampliada.
- Toque  para cancelar la visualización ampliada.
- No puede cambiar el tamaño ni ampliar el objetivo en el modo de vídeo.

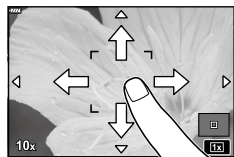

- Las operaciones de la pantalla táctil no estarán disponibles en las situaciones siguientes. Se está utilizando la función BB un toque, mientras se utilizan los botones o los diales, etc.
- No toque la pantalla con las uñas u otros objetos afilados.
- Los guantes o las protecciones del monitor pueden interferir en la sensibilidad de la pantalla táctil.
- Puede desactivar la operación de la pantalla táctil.  [Ajustes pantalla táctil] (P. 152)

Cambio de visualizaciones con el botón (Atajo)

Pulse el botón  para cambiar a cada una de las visualizaciones del modo de disparo seleccionado entre los disparos.

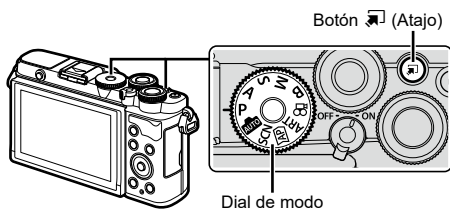

P/A/S/M/B

- Cuando el cambio de control de perfil no está en la posición COLOR/MONO

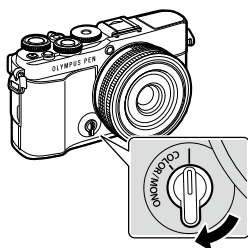

Cambio de control de perfil

Panel de control súper LV (P. 89)



- Cuando el cambio de control de perfil está en la posición COLOR/MONO

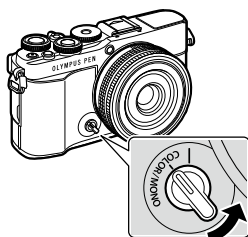

Cambio de control de perfil

Control de perfil (P. 46)



AUTO

Menú Guiado (P. 54)



SCN

Modo de escena (P. 56)





Modo fotográfico avanzado (P. 60)



Modo de vídeo (P. 75)



ART

Modo de filtro artístico (P. 70)



Selección automática de la apertura y la velocidad del obturador de la cámara (Modo programa)

La cámara selecciona la apertura óptima y la velocidad del obturador idónea en función del brillo del sujeto.

- 1 Gire el dial de modo hasta **P**.

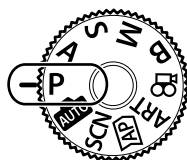





- 2 Enfoque y revise la pantalla.
 - Se muestran la velocidad del obturador y la apertura seleccionadas por la cámara.
- 3 Haga fotografías.

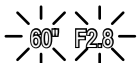
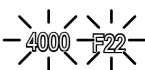

- Puede usar el dial delantero para seleccionar la compensación de exposición.
- Puede usar el dial trasero para seleccionar un cambio de programa.
- La velocidad el obturador y el valor de apertura parpadearán si la cámara no puede conseguir la exposición correcta. El valor de apertura en el momento en que su indicación parpadea variará dependiendo del tipo de objetivo y de la distancia focal del objetivo. Si utiliza un ajuste [ISO] fijo, cambie el parámetro. "Modificación de la sensibilidad ISO (ISO)" (P. 83)

Ejemplo de visualización de advertencia (parpadeando)	Estado	Acción
	El sujeto es demasiado oscuro.	Utilice el flash.
	El sujeto es demasiado claro.	<ul style="list-style-type: none"> • El rango medido de la cámara se ha superado. Necesita un filtro ND disponible comercialmente (para ajustar la cantidad de luz). • Haga fotografías en modo silencioso. "El obturador electrónico (Silencio [♥])" (P. 88)



- Puede elegir las opciones de procesamiento con el control de perfil. Gire el cambio de control de perfil a la posición COLOR/MONO para mostrar el control de perfil. Si el control de perfil no se muestra mientras el cambio de control de perfil está en la posición COLOR/MONO, pulse el botón  para mostrar el control.  “Disparo de imágenes mejoradas (Control de perfil)” (P. 46)
- Puede escoger las funciones realizadas por el dial delantero y el dial trasero.
 [Función Dial] (P. 147)
- Puede escoger si desea ver los reflejos de los efectos de la compensación de exposición o mantener una luminosidad constante para facilitar la visualización. Con los ajustes predeterminados, los efectos de los ajustes de exposición son visibles en la pantalla.
 [Extend. LV] (P. 148)

■ Cambio de programa

Sin cambiar la exposición, puede escoger entre distintas combinaciones de apertura y velocidad del obturador que la cámara selecciona automáticamente. Esto se conoce como cambio de programa.

- Gire el dial trasero hasta que la cámara muestre la combinación deseada de apertura y velocidad del obturador.
- El indicador del modo de disparo en la pantalla cambia de **P** a **Ps** mientras el cambio de programa está en curso. Para cancelar el cambio de programa, gire el dial en la dirección opuesta hasta que desaparezca **Ps**.



Cambio de programa

En este modo, cuando escoge la apertura (*f*/número), la cámara ajusta automáticamente la velocidad del obturador para lograr una exposición óptima en función de la luminosidad del sujeto. Los valores de apertura bajos (aperturas más grandes) reducen la profundidad del área que aparece para enfocar (profundidad de campo), desenfocando el fondo. Los valores de apertura altos (aperturas más pequeñas) aumentan la profundidad de campo del área que aparece para enfocar delante y detrás del sujeto.

Valores de apertura más bajos...



...reducen la profundidad de campo y aumentan el desenfocado.

Valores de apertura más altos...

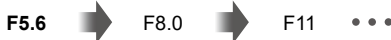

...aumentan la profundidad de campo.

1 Gire el dial de modo hasta **A**.

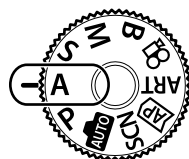

2 Escoja la apertura.

- Con los ajustes predeterminados, la apertura se selecciona girando el dial trasero.
- La velocidad del obturador seleccionada automáticamente por la cámara aparece en la pantalla.
- Puede usar el dial delantero para seleccionar la compensación de exposición.



Valor de apertura





3 Haga fotografías.

- La velocidad del obturador que aparece en pantalla parpadeará si la cámara no puede conseguir la exposición correcta.

Si utiliza un ajuste [ISO] fijo, cambie el parámetro. "Modificación de la sensibilidad ISO (ISO)" (P. 83)

Ejemplo de visualización de advertencia (parpadeando)	Estado	Acción
	El sujeto tiene una exposición insuficiente.	Reduzca el valor de apertura.
	El sujeto tiene una exposición excesiva.	<ul style="list-style-type: none"> • Aumente el valor de apertura. • Si la advertencia no desaparece, el rango medido de la cámara se ha superado. Necesita un filtro ND disponible comercialmente (para ajustar la cantidad de luz). • Haga fotografías en modo silencioso. "El obturador electrónico (Silencio [♥])" (P. 88)



- Puede elegir las opciones de procesamiento con el control de perfil. Gire el cambio de control de perfil a la posición COLOR/MONO para mostrar el control de perfil. Si el control de perfil no se muestra mientras el cambio de control de perfil está en la posición COLOR/MONO, pulse el botón  para mostrar el control.  “Disparo de imágenes mejoradas (Control de perfil)” (P. 46)
- Puede escoger las funciones realizadas por el dial delantero y el dial trasero.  [Función Dial] (P. 147)
- Puede escoger si desea ver los reflejos de los efectos de la compensación de exposición o mantener una luminosidad constante para facilitar la visualización. Con los ajustes predeterminados, los efectos de los ajustes de exposición son visibles en la pantalla.  [Extend. LV] (P. 148)

Selección de la velocidad del obturador

(Modo Prior. Obturador)

En este modo, puede escoger la velocidad del obturador y la cámara define automáticamente la apertura para una exposición óptima en función del brillo del sujeto. Las velocidades más rápidas del obturador parecen "congelar" los sujetos que se mueven rápidamente. Las velocidades más lentas del obturador añaden borrosidad a los objetos móviles, aportándoles una sensación de movimiento para lograr un efecto dinámico.

Velocidades más lentas del obturador...

60" ← [||||] 15 ← [|||] 30 ← [||] 60 ← [|]

...producen disparos dinámicos con sensación de movimiento.

Velocidades más rápidas del obturador...

125 → [→] 250 → [→→] 400 → [→→→]

... "congelan" el movimiento de los sujetos que se mueven rápidamente.

1 Gire el dial de modo hasta **S**.

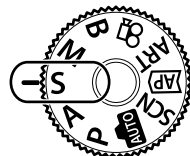

2 Escoja una velocidad del obturador.



- Con los ajustes predeterminados, la velocidad del obturador se escoge girando el dial trasero.
- La velocidad del obturador puede ajustarse con valores de 1/4000 y 60 s.
- En el modo [♥] (silencio) hay disponibles velocidades de obturador de hasta 1/16000 s. [i] "El obturador electrónico (Silencio [♥])" (P. 88)
- La apertura seleccionada automáticamente por la cámara aparece en la pantalla.
- Puede usar el dial delantero para seleccionar la compensación de exposición.





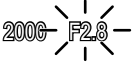
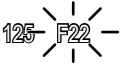

Velocidad del obturador

3 Haga fotografías.

- El valor de apertura mostrado en la pantalla parpadeará si la cámara no puede conseguir la exposición correcta. El valor de apertura en el momento en que su indicación parpadea variará dependiendo del tipo de objetivo y de la distancia focal del objetivo. Si utiliza un ajuste [ISO] fijo, cambie el parámetro. [i] "Modificación de la sensibilidad ISO (ISO)" (P. 83)

Ejemplo de visualización de advertencia (parpadeando)	Estado	Acción
	El sujeto tiene una exposición insuficiente.	Ajuste una velocidad lenta del obturador.
	El sujeto tiene una exposición excesiva.	<ul style="list-style-type: none"> • Escoja una velocidad de obturador más rápida. En el modo silencioso hay disponibles velocidades de obturador de hasta 1/16000 s.  "El obturador electrónico (Silencio [♥])" (P. 88) • Si la advertencia no desaparece, el rango medido de la cámara se ha superado. Necesita un filtro ND disponible comercialmente (para ajustar la cantidad de luz).



- Puede elegir las opciones de procesamiento con el control de perfil. Gire el cambio de control de perfil a la posición COLOR/MONO para mostrar el control de perfil. Si el control de perfil no se muestra mientras el cambio de control de perfil está en la posición COLOR/MONO, pulse el botón  para mostrar el control.  "Disparo de imágenes mejoradas (Control de perfil)" (P. 46)
- Puede escoger las funciones realizadas por el dial delantero y el dial trasero.  [Función Dial] (P. 147)
- Puede escoger si desea ver los reflejos de los efectos de la compensación de exposición o mantener una luminosidad constante para facilitar la visualización. Con los ajustes predeterminados, los efectos de los ajustes de exposición son visibles en la pantalla.  [Extend. LV] (P. 148)

Selección de la apertura y la velocidad del obturador (Modo manual)

En este modo, puede escoger la apertura y la velocidad del obturador. Puede ajustar los parámetros dependiendo de sus objetivos, por ejemplo, combinando velocidades más rápidas del obturador con aperturas pequeñas (f-números altos) para aumentar la profundidad de campo.

- 1 Gire el dial de modo hasta **M**.

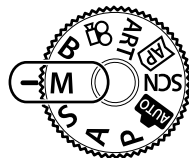

- 2 Ajuste la apertura y la velocidad del obturador.

- Con los ajustes predeterminados, la apertura se selecciona con el dial delantero y la velocidad del obturador con el dial trasero.
- La exposición determinada por el valor de apertura y la velocidad del obturador que ha definido y la diferencia de la exposición adecuada medida por la cámara aparecen en el monitor.
- La velocidad del obturador puede ajustarse en valores de 1/4000 y 60 s.
- Están disponibles velocidades del obturador de hasta 1/16000 s en el modo [♥] (silencio). [ícono] "El obturador electrónico (Silencio [♥])" (P. 88)



- 3 Haga fotografías.



- Puede elegir las opciones de procesamiento con el control de perfil. Gire el cambio de control de perfil a la posición COLOR/MONO para mostrar el control de perfil. Si el control de perfil no se muestra mientras el cambio de control de perfil está en la posición COLOR/MONO, pulse el botón [ícono] para mostrar el control. [ícono] "Disparo de imágenes mejoradas (Control de perfil)" (P. 46)
- Puede escoger las funciones realizadas por el dial delantero y el dial trasero. [ícono] [Función Dial] (P. 147)
- El brillo de la imagen mostrada en el monitor cambiará con los cambios en la apertura y la velocidad del obturador. Puede fijar el brillo de la pantalla para mantener el sujeto en la vista durante el disparo. [ícono] [Extend. LV] (P. 148)

Deje el obturador abierto para una exposición larga. Puede ver la fotografía preliminar en la vista en directo y finalizar la exposición cuando haya conseguido los resultados deseados. Utilice este modo cuando necesite una exposición larga, por ejemplo, al fotografiar escenas nocturnas o fuegos artificiales.

Fotografía "Bulb" y "Bulb en directo"

El obturador permanece abierto mientras se presiona el botón del obturador. Suelte el botón para finalizar la exposición.

- Si se selecciona la fotografía Bulb en directo, puede escoger la frecuencia con la que la cámara actualiza la vista en directo durante la exposición.

Fotografía "Time" y "Time en directo"

La exposición se inicia al pulsar el botón del obturador hasta el fondo. Para finalizar la exposición, pulse hasta el fondo el botón del obturador otra vez.

- Si se ha seleccionado la fotografía Time en directo, puede escoger la frecuencia con la que la cámara actualiza la vista en directo durante la exposición.

1 Gire el dial de modo hasta **B**.

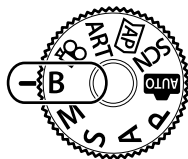

2 Seleccione [BULB]/[BULB EN DIRECTO] (fotografía bulb) o [HORA]/[TIME EN DIRECTO] (fotografía time).

- Con los ajustes predeterminados, la selección se hace con el dial trasero.

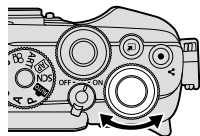

Fotografía bulb o time

3 Pulse el botón **MENU**.

- Se le pedirá que escoja el intervalo para actualizar la vista en directo.



4 Seleccione un intervalo usando Δ ∇ .

- 5 Pulse el botón **OK** para seleccionar la opción resaltada.
 - Se muestran los menús.
- 6 Pulse el botón **MENU** para salir de los menús.
 - Si se ha seleccionado una opción distinta de [Apag.], aparece [Bulb en directo] o [Time en directo] en la pantalla.
- 7 Ajuste la apertura.
 - Con los ajustes predeterminados, la apertura puede ajustarse usando el dial delantero.



Apertura

- 8 Haga fotografías.
 - En los modos bulb y bulb en directo, mantenga presionado el obturador. La exposición finaliza cuando se suelta el botón.
 - En los modos time y time en directo, mantenga presionado el botón hasta el fondo una vez para iniciar la exposición y otra vez para finalizarla.
 - La exposición finaliza automáticamente cuando se alcanza el tiempo seleccionado para [Temp. Bulb/Time]. El ajuste por defecto es [8 min]. El tiempo puede modificarse. [Temp. Bulb/Time] (P. 150)
 - [Reduc. Ruido] se aplica tras el disparo. La pantalla muestra el tiempo restante hasta que se complete el proceso. Puede elegir las condiciones en las que se llevará a cabo la reducción del ruido (P. 149).
- Durante la fotografía Time en directo, puede actualizar la vista previa pulsando el obturador hasta la mitad.
- Existen algunas limitaciones para los ajustes de sensibilidad ISO disponibles.
- Durante el disparo, existen límites en los ajustes para las funciones siguientes.
 - Disparo secuencial, disparo con temporizador automático, disparo con lapso de tiempo, estabilizador de imagen, exposición múltiple^{*1,2}, etc.
- *1 Si se ha seleccionado una opción distinta de [Apag.] para [Bulb en directo] o [Time en directo] (P. 150)
- *2 Cuando el cambio de control de perfil está en la posición COLOR/MONO (P. 46)
- Estabil. Imag.] (P. 96) se desactiva automáticamente.
- Dependiendo de los ajustes de la cámara, la temperatura y la situación, puede observar ruido o puntos brillantes en el monitor. Pueden aparecer algunas veces en las imágenes aunque se haya activado [Reduc. Ruido] (P. 149).

Ruido en las imágenes

Al disparar a velocidades bajas del obturador puede aparecer ruido en las imágenes. Este fenómeno ocurre cuando la temperatura aumenta en el dispositivo de captura de imágenes o en el circuito interno del dispositivo de captura de imágenes, provocando una generación de corriente en esas secciones del dispositivo de captura de imágenes que normalmente no están expuestas a la luz. También puede ocurrir al disparar con un ajuste ISO alto en un entorno con altas temperaturas. Para reducir este ruido, la cámara activa la función de reducción de ruido. [Reduc. Ruido] (P. 149)



- Durante la fotografía Bulb/Time, el brillo del sujeto en la pantalla se realiza para facilitar la visualización cuando la iluminación es insuficiente. [Extend. LV] (P. 148)

Aclaración de la combinación

(Fotografía Live Composite)

Deje el obturador abierto para una exposición larga. Puede ver las estelas de luz que dejan los fuegos artificiales o las estrellas y fotografiarlos sin cambiar la exposición de fondo. La cámara combina varios disparos y los registra como una única fotografía.

- 1 Gire el dial de modo hasta **B**.

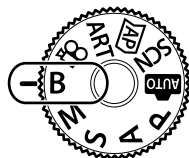

- 2 Seleccione [LIVE COMP] (fotografía live composite).

- Con los ajustes predeterminados, la selección se hace con el dial trasero.

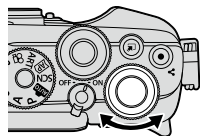

Fotografía Live Composite

- 3 Pulse el botón **MENU**.

- Aparece el menú [Ajustes de composición].



- 4 Seleccione un tiempo de exposición usando Δ ∇ .

- escoja un tiempo de exposición entre 1/2 y 60 s.

- 5 Pulse el botón **OK** para seleccionar la opción resaltada.

- Se muestran los menús.

- 6 Pulse el botón **MENU** repetidamente para salir de los menús.

- 7 Ajuste la apertura.

- Con los ajustes predeterminados, la apertura puede ajustarse usando el dial delantero.

8 Pulse el obturador hasta el fondo para preparar la cámara.

- La cámara está lista para disparar cuando aparezca [Modo de composición a punto].



9 Pulse el obturador para comenzar a disparar.

- La fotografía Live Composite se inicia. La pantalla se actualiza después de cada exposición.

10 Pulse el obturador de nuevo para finalizar el disparo.

- La fotografía Live Composite puede continuar hasta tres horas. El tiempo de grabación máximo disponible varía dependiendo del nivel de batería y de las condiciones de disparo.
 - Existen algunas limitaciones para los ajustes de sensibilidad ISO disponibles.
 - Para reducir el desenfoque producido por las vibraciones de la cámara, fije la cámara de forma segura a un trípode y utilice un liberador de obturador remoto controlado a través de OI.Share (P. 163).
 - Durante el disparo, existen límites en los ajustes para las funciones siguientes.
Disparo secuencial, disparo con temporizador automático, disparo con lapso de tiempo, estabilizador de imagen, exposición múltiple, etc.
 - [📷 Estabil Imag.] (P. 96) se desactiva automáticamente.
- 💡
- El tiempo de exposición para cada exposición realizada durante la fotografía Live Composite puede escogerse previamente usando los menús.
👉 ⚙ Menú personalizado **D2** > [Ajustes de composición] (P. 150)

Use el cambio de control de perfil para cambiar a la fotografía de control de perfil.

Puede elegir las opciones de mejora de la imagen en la pantalla de control de perfil.

- La fotografía de control de perfil únicamente está disponible cuando el dial de modo se gira a **P**, **A**, **S**, **M** o **B**.
- Algunas funciones como las exposiciones múltiples no se pueden utilizar con esta función.
- Si ha seleccionado [RAW] como calidad de imagen, la calidad de imagen se ajusta automáticamente en RAW+JPEG.
- También puede usar los controles táctiles.

Disparo de imágenes monotono mejoradas

(Control de perfil monotono)

Puede aplicar un efecto de filtro de color a las imágenes monotono (efecto de filtro de color), cambiar la cantidad de luz periférica (sombras) y ajustar las áreas claras y oscuras de la imagen (Control de luces y sombras).

- 1 Gire el cambio de control de perfil a **COLOR/MONO**.
 - Aparece la pantalla de control de perfil.

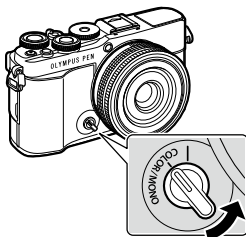

- 2 Escoja un perfil con Δ ∇ y una opción entre [Mono1] y [Mono4] con \triangleleft \triangleright .
 - Puede utilizar los diales traseros para seleccionar [Mono1/2/3/4].
 - A continuación se muestran preajustes para [Mono1] a [Mono4].



Perfil

Mono1 Perfil monocromático 1	Un preajuste "monotono" con todos los ajustes restablecidos a sus valores predeterminados (± 0)
Mono2 Perfil monocromático 2	Un preajuste que produce el efecto de vídeo en blanco y negro
Mono3 Perfil monocromático 3	Un preajuste que produce el efecto de vídeo en blanco y negro con infrarrojos
Mono4 Perfil monocromático 4	Un preajuste que disminuye el contraste para que la imagen parezca suave

- 3** Seleccione una opción con $\Delta \nabla$ y establezca los ajustes (P. 48).
- 4** Pulse el botón OK .
- 5** Dispare.
 - Para volver a la pantalla de control de perfil, pulse el botón ↩ .

Opciones de mejora de la imagen para el control de perfil monotonó

■ Efecto de filtro de color

Puede aplicar un efecto de filtro de color a las imágenes monotonó; para ello, elija entre los ocho colores y los tres niveles de intensidad.

- 1 Seleccione el efecto de filtro de color con $\Delta \nabla$ en la pantalla de control de perfil.

- Mantenga pulsado el botón OK para restaurar el efecto de filtro de color predeterminado.



Efecto de filtro de color

- 2 Seleccione el color del filtro con el dial delantero y la intensidad con el dial trasero.

- Cuando se cambia un ajuste, se muestra “**” a la derecha del icono de la opción.
- Los ajustes se guardan en el perfil actual ([Mono1] a [Mono4]).



■ Editor de sombras

Puede ajustar la iluminación periférica de las imágenes.

- 1 Seleccione el editor de imágenes con $\Delta \nabla$ en la pantalla de control de perfil.

- Utilice el dial delantero para ajustar las sombras.
- Mantenga pulsado el botón OK para restaurar el ajuste de sombras predeterminado.

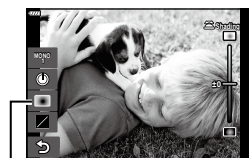

Editor de sombras

- Cuando se cambia un ajuste, se muestra “**” a la derecha del icono de la opción.
- Los ajustes se guardan en el perfil actual ([Mono1] a [Mono4]).



■ Control de luces y sombras

Permite ajustar el brillo individualmente para luces, tonos medios y sombras. Puede adquirir un mayor control de la exposición en comparación con la compensación de exposición por sí sola. Puede hacer que las luces sean más oscuras y que las sombras sean más claras de forma selectiva.

- 1 Seleccione Control de luces y sombras con $\Delta \nabla$ en la pantalla de control de perfil.
 - Mantenga pulsado el botón \odot para restaurar las altas luces y sombras predeterminadas.

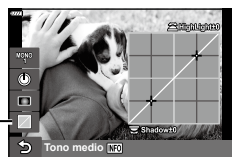

Control de luces y sombras

- 2 Pulse el botón **INFO** para escoger el rango de tonos deseado.
 - El rango de tonos cambia cada vez que se pulsa el botón.



Rango de tonos seleccionado

- 3 Gire los diales para escoger el ajuste deseado.
 - **[Luz y sombra] (Altas luces y sombras) seleccionado**
Permite ajustar las altas luces mediante el dial delantero y las sombras mediante el dial trasero.
 - **[Tono medio] seleccionado**
Utilice el dial delantero o trasero.

- Cuando se cambia un ajuste, se muestra “**” a la derecha del icono de la opción.
- Los ajustes se guardan en el perfil actual ([Mono1] a [Mono4]).



- Además del filtro de color/sombras/altas luces y sombras, también puede ajustar la granularidad, el color, etc. de la imagen.
Efecto granulado (P. 107) / Nitidez (P. 106) / Color monocromático (P. 109) / Contraste (P. 106)

- Si elije un perfil en la pantalla de control de perfil con Δ ∇ y mantiene pulsado el botón OK , los ajustes del filtro de color (P. 48) / sombras (P. 48) / altas luces y sombras (P. 49) para el perfil seleccionado ([Mono1/2/3/4]) se restablecen a los valores predeterminados. Los siguientes ajustes también se restablecen a los valores predeterminados al mismo tiempo.

Efecto granulado (P. 107) / Nitidez (P. 106) / Color monocromático (P. 109) / Contraste (P. 106)



Perfil

Disparo de imágenes con colores individuales ajustados (Control de perfil de color)

Puede ajustar la saturación de cada color (nivel de saturación), cambiar la cantidad de luz periférica (sombras) y ajustar las áreas claras y oscuras de la imagen (control de luces y sombras).

- 1 Gire el cambio de control de perfil a COLOR/MONO.
 - Aparece la pantalla de control de perfil.

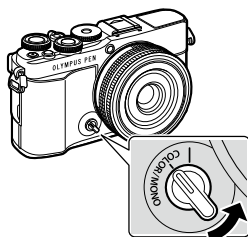

- 2 Escoja un perfil con $\Delta \nabla$ y una opción entre [Color1] y [Color4] con $\triangleleft \triangleright$.
 - Puede utilizar los diales traseros para seleccionar [Color1/2/3/4].
 - A continuación se muestran preajustes para [Color1] a [Color4].



Perfil

Color 1	Color perfil 1	Un preajuste "natural" estándar con todos los ajustes restablecidos a sus valores predeterminados (± 0)
Color 2	Color perfil 2	Un preajuste con colores intensos y austeros
Color 3	Color perfil 3	Un preajuste que ofrece efecto de película con colores intensos muy saturados
Color 4	Color perfil 4	Un preajuste con tonos ligeros y suaves

- 3 Seleccione una opción con $\Delta \nabla$ y establezca los ajustes (P. 52).
- 4 Pulse el botón OK .
- 5 Dispare.
 - Para volver a la pantalla de control de perfil, pulse el botón M .

Opciones de mejora de la imagen para el control de perfil de color

■ Nivel de saturación

Es posible ajustar la saturación de doce colores diferentes en hasta ± 5 pasos mientras se comprueba el efecto en la pantalla.

1 Seleccione el nivel de saturación con Δ ∇ en la pantalla de control de perfil.

- Mantenga pulsado el botón **OK** para restaurar el nivel de saturación predeterminado.



Nivel de saturación

2 Establezca el tono con el dial delantero y la saturación con el dial trasero.

- Las modificaciones realizadas con [Colorear todo] que aparecen sobre el control de perfil de color se aplican a todos los colores.
 - Para modificar todos los colores al mismo tiempo, pulse el botón **INFO** y gire el dial trasero para ajustar la saturación.
- Cuando se cambia un ajuste, se muestra “**” a la derecha del icono de la opción.
 - Los ajustes se guardan en el perfil actual ([Color1] a [Color4]).



■ Editor de sombras

Puede ajustar la iluminación periférica de las imágenes.

1 Seleccione el editor de imágenes con Δ ∇ en la pantalla de control de perfil.

- Utilice el dial delantero para ajustar las sombras.
- Mantenga pulsado el botón **OK** para restaurar el ajuste de sombras predeterminado.

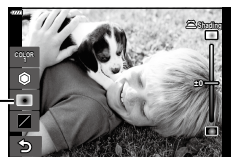

Editor de sombras

- Cuando se cambia un ajuste, se muestra “**” a la derecha del icono de la opción.
- Los ajustes se guardan en el perfil actual ([Color1] a [Color4]).



■ Control de luces y sombras

Permite ajustar el brillo individualmente para luces, tonos medios y sombras. Puede adquirir un mayor control de la exposición en comparación con la compensación de exposición por sí sola. Puede hacer que las luces sean más oscuras y que las sombras sean más claras de forma selectiva.

- 1 Seleccione Control de luces y sombras con $\Delta \nabla$ en la pantalla de control de perfil.

- Mantenga pulsado el botón \odot para restaurar las altas luces y sombras predeterminadas.

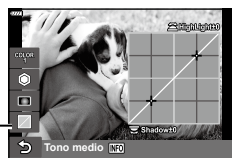

Control de luces y sombras

- 2 Pulse el botón **INFO** para escoger el rango de tonos deseado.

- El rango de tonos cambia cada vez que se pulsa el botón.



Rango de tonos seleccionado

- 3 Gire los diales para escoger el ajuste deseado.

- **[Luz y sombra] (Altas luces y sombras) seleccionado**

Permite ajustar las luces usando el dial delantero y las sombras mediante el dial trasero.

- **[Tono medio] seleccionado**

Permite ajustarlo usando el dial delantero o trasero.

- Cuando se cambia un ajuste, se muestra “**” a la derecha del icono de la opción.
- Los ajustes se guardan en el perfil actual ([Color1] a [Color4]).

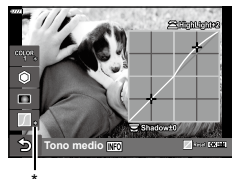

- Además del perfil de color/sombras/altas luces y sombras, también puede ajustar la nitidez y el contraste de la imagen.
Nitidez (P. 106) / Contraste (P. 106)
- Si elige un perfil en la pantalla de control de perfil con $\Delta \nabla$ y mantiene pulsado el botón \odot , los ajustes del perfil de color (P. 52) / sombras (P. 52) / altas luces y sombras (P. 53) para el perfil seleccionado ([Color1/2/3/4]) se restablecen a los valores predeterminados. Los siguientes ajustes también se restablecen a los valores predeterminados al mismo tiempo.
Nitidez (P. 106) / Contraste (P. 106)



Perfil

Dejar que la cámara escoja los ajustes (modo AUTO)

La cámara ajusta los parámetros para adaptarse a la escena, por lo que todo lo que tiene que hacer es presionar el obturador.

Utilice el menú guiado para ajustar fácilmente parámetros como el color, el brillo y el desenfocado de fondo.

2

Tomar

1 Ajuste el dial de modo en la posición **AUTO**.

- En el modo automático, la cámara selecciona automáticamente la opción del modo de escena más apropiada para su sujeto al pulsar el obturador hasta la mitad. Después de realizar la selección, el icono **AUTO** en la esquina inferior izquierda de la pantalla se reemplaza por el icono para la escena escogida.

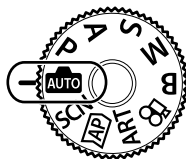

2 Para ajustar los parámetros de disparo, visualice el menú guiado pulsando el botón **MENU**.

- Utilice Δ ∇ para resaltar un elemento en el menú guiado y pulse **OK** para mostrar un deslizador.



Elemento del menú

3 Utilice Δ ∇ para colocar el deslizador y escoger un nivel.

- Pulse el botón **OK** para guardar los cambios.
- Para salir, pulse el botón **MENU**.
- Si se selecciona [Consejos Fotográficos], utilice Δ ∇ para resaltar el elemento y pulse el botón **OK** para mostrar los detalles.
- El efecto del nivel seleccionado puede verse en la pantalla.
Si se selecciona [Fondo Borroso] o [Movimiento Escena], la pantalla cambia a la visualización normal, pero el efecto seleccionado está visible en la fotografía final.



Deslizador

4 Para definir varios menús guiados, repita los Pasos 2 y 3.

- Aparece una marca de verificación en el elemento del menú para los menús guiados que se han definido.
- [Fondo Borroso] y [Movimiento Escena] no pueden habilitarse al mismo tiempo.



5 Dispare.

- Para quitar los menús guiados de la pantalla, pulse el botón **MENU**.
- Si ha seleccionado [RAW] como calidad de imagen, la calidad de imagen se ajusta automáticamente en RAW+JPEG.
- Algunos ajustes del menú guiado no se aplican a la copia RAW.
- Las imágenes pueden aparecer granuladas en algunos niveles de ajuste del menú guiado.
- Los cambios en los niveles de ajuste del menú guiado puede que no sean visibles en el monitor.
- La frecuencia disminuye a medida que el deslizador [Movimiento Escena] se acerca a [Sujeto En Movimiento].
- El flash no puede usarse si se ha habilitado el menú guiado.
- Si selecciona ajustes del menú guiado que superen los límites de los medidores de exposición de la cámara, es posible que las imágenes presenten sobreexposición o infraexposición.



- También puede usar los controles táctiles.

e-Retrato de un toque

Para habilitar el e-Retrato de un toque y que la cámara suavice los rasgos de los sujetos del retrato, toque el icono (e-Retrato de un toque) para activarlo (). "Fotografía en el modo Auto - Retrato" (P. 78)



Icono de e-Retrato de un toque

La cámara optimiza automáticamente los ajustes para el sujeto o la escena.

1 Gire el dial de modo hasta **SCN**.

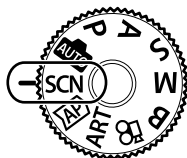

2 Utilice Δ ∇ \triangleleft \triangleright para resaltar una escena y pulse el botón \odot .



3 Utilice \triangleleft \triangleright para resaltar un modo de escena y pulse el botón \odot .

- Pulse el botón \square para seleccionar una escena diferente.

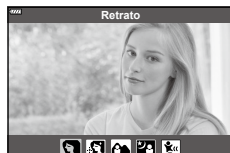









4 Dispare.



















- También puede usar los controles táctiles.



Tipos de modos de escena

Tipo de sujeto	Modo Escena	Descripción
Personas	Retrato	Adecuado para hacer una fotografía de retrato. Destaca la textura de la piel.
	e-Retrato	Suaviza la textura y los tonos de la piel. La cámara captura dos imágenes: una con el efecto aplicado y otra sin el efecto aplicado.
	Pais.+Retr.	Adecuado para fotografiar retratos con un paisaje en el fondo. Enfoca desde cerca hacia lejos.
	Noche+Retrato	Adecuado para fotografiar retratos contra un fondo de vista nocturna. Eleve el flash (P. 84). Se recomienda utilizar un trípode y el control remoto a través de OI.Share (P. 164).
	Niños	Adecuado para fotografiar niños y otros sujetos activos.

Tipo de sujeto	Modo Escena	Descripción
Escenas nocturnas	 Paisaje nocturno	Adecuado para fotografiar escenas nocturnas con trípode. Se recomienda utilizar un trípode y el control remoto a través de OI.Share (P. 164).
	 Noche+Retrato	Adecuado para fotografiar retratos contra un fondo de vista nocturna. Eleve el flash (P. 84). Se recomienda utilizar un trípode y el control remoto a través de OI.Share (P. 164).
	 Cielo estrellado	Adecuado para fotografiar escenas nocturnas sin un trípode. Reduce el desenfoque al fotografiar escenas iluminadas/con poca iluminación. La cámara realiza ocho exposiciones y las combina en una única fotografía.
	 Fueg.Artif.	Adecuado para fotografiar fuegos artificiales por la noche. Se recomienda utilizar un trípode y el control remoto a través de OI.Share (P. 164).
	 Estela de luz	La cámara dispara varias imágenes automáticamente, solo coge las áreas luminosas nuevas y las combina en una única imagen. Con una exposición larga normal, una imagen de estela de luz como el trazo de las estrellas con los edificios luminosos tiende a ser demasiado brillante. Puede capturarlas sin una sobreexposición mientras comprueba el progreso. Pulse el obturador para iniciar el disparo y visualice los resultados cambiantes en el monitor. Pulse el obturador otra vez para finalizar el disparo cuando consiga el resultado deseado (máximo de 3 horas). Se recomienda utilizar un trípode y el control remoto a través de OI.Share (P. 164). <ul style="list-style-type: none"> • Para obtener información sobre cómo tomar fotografías a través de esta función, consulte "[Live Composite]: Fotografía Live Composite" (P. 61) empezando por el Paso 2. • Puede acceder a la configuración avanzada a través de la fotografía Live Composite (composite de campo claro y oscuro) en el modo B (P. 44).
Movimiento	 Deporte	Adecuado para fotografiar acciones rápidas. La cámara toma fotografías mientras se pulse el obturador.
	 Niños	Adecuado para fotografiar niños y otros sujetos activos.
	 Barrido	Permite desenfoque el fondo detrás de los objetos en movimiento. La cámara escoge la velocidad óptima del obturador para los disparos con barrido basándose en el movimiento de la cámara.

Tipo de sujeto	Modo Escena	Descripción
Escenario	 Paisaje	Adecuado para fotografiar retratos. Enfatiza la nitidez y el contraste.
	 Puesta Sol	Adecuado para fotografiar la puesta de sol/el amanecer. Reproduce los colores con intensidad.
	 Playa Y Nieve	Adecuado para fotografiar montañas nevadas, paisajes, playas de arena blanca, etc.
	 Panorama	Adecuado para tomar fotografías panorámicas con un ángulo de visión más amplio que en otras tomas. • Para obtener información sobre cómo tomar fotografías a través de esta función, consulte "Fotografiado de una panorámica" (P. 66) empezando por el Paso 3.
	 Contraluz HDR	Adecuado para escenas con un alto contraste. Cada vez que se presiona el obturador, la cámara toma cuatro fotografías y las fusiona posteriormente en una imagen con la exposición correcta. • Para obtener información sobre cómo tomar fotografías a través de esta función, consulte "[HDR]: Fotografías compuestas con HDR" (P. 64) empezando por el Paso 3.
Interior	 Velas	Adecuado para fotografiar velas. Crea una atmósfera suave.
	 Silenc. 	Desactive los sonidos y las luces de la cámara en las situaciones en que resultan molestos. • Para obtener información sobre cómo tomar fotografías a través de esta función, consulte "Modo [Silenc. 
	 Retrato	Adecuado para hacer una fotografía de retrato. Destaca la textura de la piel.
	 e-Retrato	Suaviza la textura y los tonos de la piel. La cámara captura dos imágenes: una con el efecto aplicado y otra sin el efecto aplicado.
	 Niños	Adecuado para fotografiar niños y otros sujetos activos.
	 Contraluz HDR	Adecuado para escenas con un alto contraste. Cada vez que se presiona el obturador, la cámara toma cuatro fotografías y las fusiona posteriormente en una imagen con la exposición correcta. • Para obtener información sobre cómo tomar fotografías a través de esta función, consulte "[HDR]: Fotografías compuestas con HDR" (P. 64) empezando por el Paso 3.

Tipo de sujeto	Modo Escena	Descripción
Primeros planos	 Macro	Adecuado para fotografiar primeros planos.
	 Macronatural	Adecuado para primeros planos realistas de flores o insectos.
	 Documentos	Adecuado para fotografías de horarios y otros documentos. La cámara aumenta el contraste entre el texto y el fondo.
	 Multienfoque	La cámara realiza ocho fotografías, variando la distancia de enfoque con cada disparo. <ul style="list-style-type: none"> Para obtener información sobre cómo tomar fotografías a través de esta función, consulte "[Horquillado de enfoque]: Variación de la distancia de enfoque en una serie de disparos" (P. 69) empezando por el Paso 2.

- Para aprovechar todas las ventajas de los modos de escena, algunos de los ajustes de la función de disparo están desactivados.
- Es posible que necesite algún tiempo para capturar imágenes usando la función [e-Retrato]. Además, cuando el modo de calidad de imagen es [RAW], la imagen se graba en RAW+JPEG.
- Los vídeos no pueden grabarse usando [e-Retrato], [Cielo estrellado], [Panorama] o [Contraluz HDR].
- Las imágenes de [Cielo estrellado] fotografiadas con [RAW] seleccionado para la calidad de imagen, se graban en el formato RAW+JPEG. El primer fotograma se graba en el formato RAW y la composición final se graba como una imagen JPEG.
- La función [Contraluz HDR] graba las imágenes procesadas por HDR en el formato JPEG. Cuando el modo de calidad de la imagen se fija en [RAW], la imagen se graba en RAW+JPEG.
- En [Barrido], aparece  durante la detección de barrido y aparece  cuando no se ha detectado nada.
- Si se utiliza un objetivo con el interruptor del estabilizador de imagen en [Barrido], apague el estabilizador de imagen.
Es posible que no obtenga efectos de barrido suficientes en condiciones de luminosidad. Utilice un filtro ND disponible comercialmente para obtener efectos más fácilmente.

Fotografía en el modo fotográfico avanzado (modo **AP**)

Se utiliza para acceder rápidamente a los ajustes de disparo avanzado.

- 1 Gire el dial de modo a la posición **AP**.

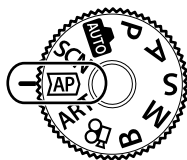

- 2 Utilice **<D>** para resaltar un modo AP.
 - Algunos modos ofrecen opciones adicionales a las que puede acceder utilizando **∇**.





- 3 Pulse el botón **OK** para seleccionar el modo resaltado.
 - Pulse el botón **↔** para seleccionar un modo distinto. Si se muestran opciones adicionales, pulse **△**.



- En algunos modos, se puede utilizar el dial delantero para la compensación de exposición (P. 80) y el dial trasero para el cambio de programa (P. 36).
- También puede usar los controles táctiles.

Opciones del modo AP

Modo AP	Descripción	
Live Composite	Graba las estelas de luz de las estrellas y otros objetos mientras mantiene constante la exposición global.	61
Time en directo	Escoja esta función para fotografiar fuegos artificiales y escenas nocturnas. Realiza exposiciones prolongadas en velocidades del obturador seleccionadas.	62
Exposición múltiple	Permite combinar dos imágenes diferentes una encima de la otra.	63
HDR	Capture detalles tanto en luces y sombras.	64
Silenc. [♥]	Desactive los sonidos y las luces de la cámara en las situaciones en que resultan molestos.	65
Panorama	Realiza una serie de disparos que se unen para crear una fotografía de gran ángulo. Escoja entre dos ángulos de visión: un ángulo más amplio que los disparos normales () o un ángulo aún más amplio (66
Comp. trapecio	Corrija los efectos de la perspectiva en las fotografías de edificios o paisajes.	67
Horquillado de exposición auto	Cada vez que se presiona el obturador, la cámara realiza una serie de fotografías variando la exposición en cada disparo.	68

Modo AP	Descripción	
 Horquillado de enfoque	Cada vez que se presiona el obturador, la cámara realiza una serie de ocho fotografías, variando la distancia de enfoque con cada disparo.	69

[Live Composite]: Fotografía Live Composite

Cree fotografías que registran las estelas de luz de las estrellas y otros objetos sin cambiar el brillo de fondo. Durante el disparo, los resultados cambiantes pueden visualizarse en el monitor. Puede ajustar el modo de imagen o el balance de blancos y otros ajustes que no están disponibles con la opción "Estela de luz" del modo **SCN**.

- 1** Seleccione [Live Composite] en la pantalla de selección de modo AP (P. 60) y pulse el botón .
- 2** Pulse el obturador hasta la mitad para enfocar.
 - Para reducir el desenfoque producido por las vibraciones de la cámara, fije la cámara de forma segura a un trípode y utilice un liberador de obturador remoto controlado a través de OI.Share (P. 163).
 - Si el indicador de enfoque parpadea, la cámara no está enfocada.
- 3** Presione el obturador hasta el fondo para disparar.
 - La cámara configura los ajustes apropiados automáticamente y empieza a disparar.
 - Después de presionar el obturador, hay un lapso de tiempo hasta que se inicia el disparo.
 - La imagen de la composición se mostrará en intervalos regulares.
- 4** Pulse el botón de disparo de nuevo para detener el disparo.
 - Visualice el resultado en el monitor y pulse el obturador para finalizar el disparo cuando haya conseguido el resultado deseado.
 - La longitud de grabación de un disparo puede durar hasta 3 horas.



- Puede acceder a la configuración avanzada a través de la fotografía Live Composite (composite de campo claro y oscuro) en el modo **B** (P. 44).

[Time en directo]: Fotografía time en directo

Puede realizar exposiciones largas sin tener que mantener el obturador presionado. El resultado puede visualizarse en el monitor durante el disparo.





- 1 Seleccione [Time en directo] en la pantalla de selección de modo AP (P. 60).
- 2 Pulse ∇ , utilice $\triangleleft \triangleright$ para seleccionar el tiempo de exposición máximo y pulse el botón \odot .
 - La frecuencia de actualización de la pantalla puede cambiar automáticamente dependiendo del tiempo de exposición máximo seleccionado.
 - Cuanto más corto sea el tiempo de exposición, más rápida será la frecuencia de actualización de la pantalla.
- 3 Pulse el obturador hasta la mitad para enfocar.
 - Para reducir el desenfoque producido por las vibraciones de la cámara, fije la cámara de forma segura a un trípode y utilice un liberador de obturador remoto controlado a través de Ol.Share (P. 163).
 - Si el indicador de enfoque parpadea, la cámara no está enfocada.
- 4 Presione el obturador hasta el fondo para iniciar la fotografía time en directo.
 - La cámara ajusta la configuración automáticamente e inicia el disparo.
 - El resultado puede verse en el monitor.
- 5 Pulse el botón de disparo de nuevo para detener el disparo.
 - Visualice el resultado en el monitor y pulse el obturador para finalizar el disparo cuando haya conseguido el resultado deseado.
 - El disparo finaliza automáticamente cuando se alcanza el tiempo de exposición seleccionado.



- Las opciones de exposición larga (bulb/time) en el modo **B** ofrecen ajustes más avanzados (P. 42).

[Exposición múltiple]: Disparo de Exposición múltiple

Permite combinar dos imágenes diferentes una encima de la otra.

- 1 Seleccione [Exposición múltiple] en la pantalla de selección del modo AP (P. 60) y pulse el botón .
- 2 Pulse el obturador hasta la mitad para enfocar.
 - Si el indicador de enfoque parpadea, la cámara no está enfocada.
- 3 Presione el obturador hasta el fondo para realizar el primer disparo.
 -  aparece en color verde si se inicia el disparo.
 - La imagen aparece superpuesta en el monitor.
 - Pulse  para eliminar el último disparo.
- 4 Realice el segundo disparo.
 - Utilice la primera imagen a modo de guía para componer el segundo disparo.
 - La cámara entrará en modo reposo cuando la exposición múltiple esté activa.
 - Si realiza alguna de las acciones siguientes se eliminará el segundo disparo automáticamente:
La cámara se apaga, se pulsa el botón , se pulsa el botón **MENU**, se pulsa el botón , se gira el dial de modo, la batería se agota o se conecta algún cable a la cámara



- Para obtener más información sobre cómo crear superposiciones de imágenes:
 “Combinación de imágenes (Combinar Imagen)” (P. 142)



- Los ajustes avanzados pueden utilizarse si selecciona [Exposición múltiple] en el modo **P/A/S/M** cuando el cambio de control de perfil no esté en la posición COLOR/MONO.
 “Grabación de exposiciones múltiples en una única imagen (Exposición múltiple)” (P. 131)

[HDR]: Fotografías compuestas con HDR

Capture detalles tanto en luces y sombras. La cámara varía la exposición en una serie de cuatro disparos y los combina en una única imagen.

- 1 Seleccione [HDR] en la pantalla de selección de modo AP (P. 60).
- 2 Pulse ∇ , utilice $\triangleleft \triangleright$ para escoger [HDR1] o [HDR2], y pulse el botón \odot .





HDR1	Se toman cuatro fotografías, cada una con una exposición diferente, y los disparos se combinan en una imagen HDR dentro de la cámara. HDR2 proporciona una imagen más espectacular que HDR1. La sensibilidad ISO se fija en 200.
HDR2	



- 3 Pulse el obturador hasta la mitad para enfocar.
 - Si el indicador de enfoque parpadea, la cámara no está enfocada.
- 4 Presione el obturador hasta el fondo para iniciar la fotografía HDR.
 - La cámara realiza cuatro disparos automáticamente al pulsar el obturador.
 - Es posible que aparezca ruido en las fotografías tomadas en condiciones asociadas a velocidades lentas del obturador.
 - Para obtener los mejores resultados, fije la cámara montándola en un trípode, por ejemplo.
 - La imagen mostrada en el monitor durante el disparo es diferente de la imagen HDR final.
 - La imagen procesada con HDR se guardará como un archivo JPEG. Cuando el modo de calidad de la imagen se fija en [RAW], la imagen se graba en RAW+JPEG.
 - Modo Fotografía se fija en [Natural] y Espac. Color se fija en [sRGB].

Modo [Silenc. [♥]]

Desactive los sonidos y las luces de la cámara en las situaciones en que resultan molestos.

- 1 Seleccione [Silenc. [♥]] en la pantalla de selección de modo AP (P. 60) y pulse el botón .
 - 2 Pulse el obturador hasta la mitad para enfocar.
 - Si el indicador de enfoque parpadea, la cámara no está enfocada.
 - 3 Presione el obturador hasta el fondo para disparar.
 - Al soltar el obturador, la pantalla del monitor se oscurece un momento. No se emite ningún sonido del obturador.
 - Es posible que no obtenga los resultados deseados con fuentes de luz intermitentes como las lámparas LED o fluorescentes, o si el sujeto se mueve bruscamente durante el disparo.
 - Si selecciona [Silenc. [♥]] en el modo **SCN** o **AP**, se adoptan las medidas siguientes para reducir el sonido y la luz producidos por la cámara.
 - Obturador electrónico: activado
 - ): Apag.
 - Iluminador AF: Apag.
 - Modo Flash: Apag.
 - La reducción de ruido no está disponible cuando se selecciona [Silenc. [♥]] en el modo **SCN** o **AP**.
 - Debido al obturador electrónico, es posible que el sujeto aparezca distorsionado en las fotografías si la cámara se mueve rápidamente durante el disparo o al fotografiar sujetos que se mueven rápidamente.
- 
- Pulse  para la fotografía secuencial/temporizador automático (P. 86).
 - Los ajustes avanzados pueden utilizarse si selecciona la fotografía Silenc. [♥] (P. 88) en el modo **P/A/S/M/ART**.  “Ajuste del disparo silencioso/antigolpes (Antigolpes [♦]/Silenc. [♥])” (P. 135)

Fotografiado de una panorámica

Mueva la cámara siguiendo la guía que aparece en pantalla para crear una fotografía única de gran ángulo (panorama).

1 Seleccione [Panorama] en la pantalla de selección de modo AP (P. 60).

2 Pulse ∇ y utilice $\triangleleft \triangleright$ para resaltar el tipo de panorama deseado y pulse el botón OK .



	Tome fotografías panorámicas con un ángulo de visión más amplio que con otros disparos.
	Tome fotografías panorámicas con un ángulo de visión más amplio que .

3 Seleccione una dirección de movimiento mediante $\triangle \nabla \triangleleft \triangleright$ y pulse el botón OK .

- También puede seleccionar la dirección de barrido usando los diales delantero y trasero.

4 Presione el obturador hasta la mitad para enfocar.



5 Presione el obturador hasta el fondo para empezar a disparar y después mueva la cámara lentamente en la dirección indicada por la flecha de la pantalla.

- La flecha de la pantalla se mueve siguiendo el movimiento de la cámara.
- Para cancelar el disparo y volver al Paso 3, pulse el botón **MENU**.

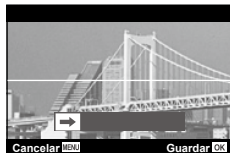

6 Cuando la flecha en la pantalla llegue al final de la barra de progreso, el disparo finalizará y la cámara creará una imagen panorámica.



- Se fijará el enfoque, la exposición, etc. con los valores definidos al inicio del disparo.
- Antes de que la flecha llegue al final de la barra de progreso, puede presionar el botón OK o el obturador otra vez para finalizar el disparo y guardar una panorámica a partir de los datos grabados en el punto actual.
- Es posible que el disparo se cancele y aparezca un error si:
 - la cámara se mueve demasiado lenta o demasiado rápida/la cámara se mueve diagonalmente/la cámara se mueve en la dirección opuesta a la flecha en la pantalla/el objetivo se amplía o se reduce/el movimiento no se inicia dentro del periodo fijado.
- Es posible que la fotografía panorámica no esté disponible con algunos objetivos.

[Comp. trapecio]

La distorsión de trapecio provocada por la influencia de la longitud focal del objetivo y la proximidad al sujeto puede corregirse o realizarse para exagerar los efectos de la perspectiva. La compensación de trapecio puede visualizarse preliminarmente en el monitor durante el disparo. La imagen corregida se crea a partir de un recorte pequeño que aumenta ligeramente el coeficiente de zoom efectivo.

1 Seleccione [Comp. trapecio] en la pantalla de selección de modo AP (P. 60) y pulse el botón **OK**.

2 Encuadre el disparo y ajuste la compensación de trapecio mientras visualiza el sujeto en la pantalla.

- Utilice los diales delantero o trasero para especificar la cantidad de compensación.
- Utilice Δ ∇ \triangleleft \triangleright para seleccionar el área que desea capturar. Dependiendo de la cantidad de compensación, es posible que no pueda especificar el área capturada.
- Mantenga presionado el botón **OK** para cancelar los cambios.
- Para ajustar la compensación de exposición y otras opciones de disparo mientras la compensación de trapecio está activada, pulse el botón **INFO** para ver una pantalla que no sea el ajuste de la compensación de trapecio. Para retomar la compensación de trapecio, pulse el botón **INFO** hasta que se visualice el ajuste de compensación de trapecio.



3 Pulse el obturador hasta la mitad para enfocar.

- Si el indicador de enfoque parpadea, la cámara no está enfocada.

4 Presione el obturador hasta el fondo para disparar.

- A medida que la cantidad de compensación aumenta:
 - La imagen será más basta
 - El coeficiente de zoom del recorte aumentará
 - No será posible volver a posicionar el recorte en las pantallas vertical y horizontal.
- Las fotografías se guardan en el formato RAW+JPEG cuando se selecciona [RAW] para la calidad de imagen.
- Es posible que no obtenga los resultados deseados con objetivos de convertidor.
- Dependiendo de la cantidad de corrección, algunos objetivos de AF estarán fuera del área de visualización. Aparecerá un icono (⬆, ⬇, ⬅ o ➡) cuando la cámara enfoque un objetivo de AF fuera del área de visualización.
- Si se selecciona una distancia de enfoque para [Estabil Imag.], la corrección se ajustará para la distancia de enfoque seleccionada. A excepción de los casos en que utilice un objetivo de micro cuatro tercios o cuatro tercios, se recomienda seleccionar una longitud focal utilizando la opción [Estabil Imag.] (P. 96).

[Horquillado de exposición auto]: Variación de exposición en una serie de disparos

Realice una serie de fotografías, variando la exposición con cada disparo.

- 1 Seleccione [Horquillado de exposición auto] en la pantalla de selección de modo AP (P. 60).
- 2 Pulse ∇ , utilice $\triangleleft \triangleright$ para seleccionar el número de disparos y pulse el botón OK .

3f	Realiza 3 disparos, el primero con una exposición óptima ($\pm 0,0$ EV), el segundo a $-1,0$ EV y el tercero a $+1,0$ EV.
5f	Realiza 5 disparos, el primero con la exposición óptima ($\pm 0,0$ EV), el segundo a $-1,3$ EV, el tercero a $-0,7$ EV, el cuarto a $+0,7$ EV y el quinto a $+1,3$ EV.

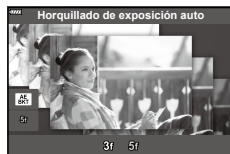



- 3 Pulse el obturador hasta la mitad para enfocar.
 - Si el indicador de enfoque parpadea, la cámara no está enfocada.
- 4 Presione el obturador hasta el fondo para disparar.
 - Realice el número de disparos definido.
 - El indicador **BKT** cambia a color verde durante el horquillado.
 - La cámara asocia el valor seleccionado actualmente para la compensación de exposición.

[Horquillado de enfoque]: Variación de la distancia de enfoque en una serie de disparos

Cada vez que se presiona el obturador, la cámara realiza una serie de ocho fotografías, variando la distancia de enfoque con cada disparo.

- 1 Seleccione [Horquillado de enfoque] en la pantalla de selección de modo AP (P. 60).
- 2 Pulse ∇ , utilice $\langle \triangleright$ para seleccionar el porcentaje de cambio de la distancia de enfoque con cada disparo, y pulse el botón \odot .

	La distancia de enfoque cambia en un porcentaje pequeño con cada disparo.
	La distancia de enfoque cambia en un porcentaje grande con cada disparo.



- 3 Pulse el obturador hasta la mitad para enfocar.
 - Si el indicador de enfoque parpadea, la cámara no está enfocada.
- 4 Presione el obturador hasta el fondo para disparar.
 - La cámara realiza ocho fotografías, variando la distancia de enfoque con cada disparo. La cámara tomará fotografías y, en las distancias delante y detrás, la distancia de enfoque seleccionada al presionar el obturador hasta la mitad.
 - El indicador **[BKT]** cambia a color verde durante el horquillado.
 - El horquillado de enfoque finaliza si el zoom se ajusta durante el disparo.
 - El disparo finaliza cuando el enfoque alcanza ∞ (infinito).
 - El horquillado de enfoque utiliza el obturador electrónico.
 - El horquillado de enfoque no está disponible con objetivos que tengan soportes que cumplan los estándares de Cuatro tercios o Micro cuatro tercios.

Puede realizar fotografías y probar los diversos efectos artísticos con los filtros artísticos.

- 1 Gire el dial de modo hasta **ART**.

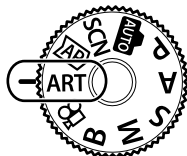

- 2 Utilice $\triangleleft \triangleright$ para resaltar un filtro.

- El control deslizante aparece en la pantalla al seleccionar [Pop Art I/II], [Enfoque Suave], [Estenopeico], [Proceso Cruzado I/II] o [Película instantánea]. Utilice el control deslizante para ajustar el grado del efecto del filtro artístico (P. 73).

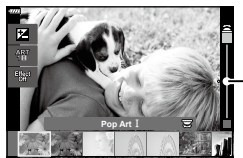

Deslizador

- 3 Pulse ∇ y seleccione un efecto utilizando $\triangleleft \triangleright$.

- Los efectos disponibles varían con el filtro seleccionado (Efecto Enfoque Suave, Efecto Estenopeico, Efecto bordes blancos, Efecto Marco, Efecto destello, Efecto desenfocado, Efecto sombra, Filtro de color o Color monocromático).



Deslizador

- 4 Pulse ∇ para ajustar la compensación de exposición.

- El control deslizante aparecerá en la pantalla.
- Gire el dial delantero para ajustar la compensación de exposición.
- Escoja valores positivos (“+”) para que las imágenes sean más claras y valores negativos (“-”) para que las imágenes sean más oscuras. La exposición puede ajustarse en $\pm 5,0$ EV. Durante la visualización en directo, el brillo del monitor se ajustará a un máximo de tan solo $\pm 3,0$ EV. Si la exposición supera $\pm 3,0$ EV, la barra de exposición empezará a parpadear.
- Para reiniciar la compensación de exposición, mantenga pulsado el botón \odot .



Barra de exposición

- 5 Pulse el botón \odot .

- 6 Dispare.

- Pulse el botón \square para escoger un filtro artístico diferente. Si aparecen efectos, pulse \triangle . Si aparece [Exposición/Brillo] pulse ∇ .



- Las opciones [Filtro de color] (P. 108) y [Color monocromático] (P. 109) están disponibles con algunos filtros artísticos.
- Después de pulsar el botón  en el paso 5, puede utilizar el dial delantero para la compensación de exposición (P. 80) y el dial trasero para el cambio de programa (P. 36).
- También puede usar los controles táctiles.

Tipos de filtros artísticos

Pop Art I/II	Crea una imagen que enfatiza la belleza del color.
Enfoque Suave	Crea una imagen que expresa una atmósfera de tonos suaves.
Color Pálido I/II	Crea una imagen que expresa una iluminación cálida dispersando la luz global y realizando una ligera sobreexposición de la imagen.
Tono Claro	Crea una imagen de alta calidad suavizando las sombras y los reales.
B/N Antiguo I/II	Crea una imagen que expresa la rugosidad de las imágenes en blanco y negro.
Estenopeico I/II/III	Crea una imagen con un aspecto como si se hubiera tomado con una cámara antigua o de juguete atenuando el perímetro de la imagen.
Diorama I/II	Crea una imagen similar a una miniatura enfatizando la saturación y el contraste, y desenfocando las áreas no enfocadas.
Proceso Cruzado I/II	Crea una imagen que expresa una atmósfera surrealista. El Proceso cruzado II crea una imagen que enfatiza el magenta.
Sepia	Crea una imagen de alta calidad dibujando sombras y suavizando la imagen global.
Tono Dramático I/II	Crea una imagen que enfatiza la diferencia entre el brillo y la oscuridad aumentando parcialmente el contraste.
Posterización I/II	Crea una imagen que enfatiza los bordes y añade un estilo ilustrativo.
Acuarela I/II	Crea una imagen suave y brillante suprimiendo las áreas oscuras, fusionando los colores pálidos en un lienzo blanco y suavizando los contornos.
Vintage I/II/III	Expresa los disparos diarios en un tono vintage nostálgico usando decoloración y atenuación de película impresa.
Color Parcial I/II/III	Expresa de forma realista a un sujeto extrayendo los colores que desea enfatizar y manteniendo el resto en monotonía.
Sin blanqueado I/II	El efecto sin blanqueado, que puede reconocer en las imágenes en movimiento, por ejemplo, puede usarse para lograr un efecto fantástico en disparos de paisajes urbanos u objetos metálicos.
Instantánea	Una versión contemporánea de las gradaciones de sombra y los tonos de piel típicos de las películas.

II y III son versiones alteradas del original (I).

- Para maximizar los beneficios de los filtros artísticos, algunos de los ajustes de la función de disparo están desactivados.
- Si se ha seleccionado [RAW] para la calidad de imagen (P. 98), la calidad de imagen se ajustará automáticamente en RAW+JPEG. El filtro artístico se aplica únicamente a la copia JPEG.
- Dependiendo del sujeto, las transiciones de tonos pueden ser desiguales, el efecto puede ser menos visible o la imagen puede adquirir más granularidad.
- Es posible que algunos efectos no estén posibles durante la grabación de vídeo.
- La fluidez y la velocidad de la reproducción variarán dependiendo de la elección de filtros, efectos y calidad de la imagen al grabar vídeos.

Ajuste del grado de efecto del filtro artístico (Ajuste fino)

Puede ajustar el grado de efecto del filtro para Pop Art, Enfoque Suave, Estenoicoico, Proceso Cruzado y Película instantánea antes de tomar fotografías.

- 1 Seleccione [Pop Art I/II], [Enfoque Suave], [Estenoicoico I/II/III], [Proceso Cruzado I/II] o [Película instantánea] en la pantalla de selección del filtro artístico (P. 70).
 - El control deslizante aparecerá en la pantalla.
 - Gire el dial delantero para ajustar el filtro artístico.
 - También puede usar los controles táctiles.
 - El efecto es visible en la pantalla.
 - Para reiniciar el efecto del filtro, mantenga pulsado el botón .

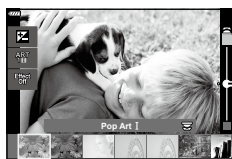

Deslizador

- 2 Pulse el botón .

- 3 Dispare.

- Pulse el botón  si quiere ajustar el filtro artístico de nuevo.

Utilización de [Color Parcial]

Captura únicamente los tonos seleccionados en un color.

- 1 Seleccione [Color Parcial I/II/III] en la pantalla de selección de filtro artístico (P. 70).
 - En la pantalla aparece un anillo de color.

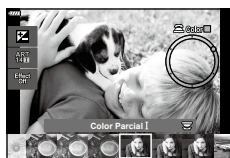

- 2 Gire el dial delantero para seleccionar un color.



- El efecto es visible en la pantalla.
- También puede usar los controles táctiles.



- 3 Pulse el botón .

- 4 Dispare.

- Para escoger un color distinto después del disparo, pulse el botón .

Grabación de vídeos en los modos de disparo de fotografías

El botón  puede usarse para grabar vídeos incluso cuando el dial de modo no está en la posición .



- Compruebe que [ REC] se haya asignado al botón  (P. 112).

1 Pulse el botón para empezar a grabar.

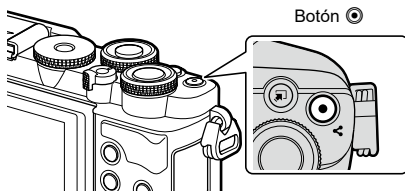
- El vídeo que está grabando aparece en el monitor.
- Puede cambiar la ubicación del enfoque tocando la pantalla durante la grabación.



2 Pulse el botón de nuevo para finalizar la grabación.



- El sonido de las operaciones táctiles y las operaciones de los botones puede grabarse.
- Los sensores de imagen CMOS del tipo usado en la cámara generan un efecto conocido como "rolling shutter" que puede provocar distorsión en las imágenes de objetos en movimiento. Esta distorsión es un fenómeno que ocurre en imágenes de sujetos que se mueven rápidamente o si la cámara se mueve durante el disparo. Es especialmente evidente en imágenes que se han tomado con distancias focales largas.
- Si el tamaño del archivo de vídeo que se está grabando supera los 4 GB, el archivo se dividirá automáticamente. (Dependiendo de las condiciones de disparo, los vídeos de menos de 4 GB pueden dividirse en varios archivos).
- Si la cámara se utiliza de forma continua durante largos periodos, la temperatura del sensor de imágenes aumenta y puede aparecer ruido y manchas de color en la pantalla. Si esto ocurriera, apague la cámara y espere a que baje la temperatura. El ruido y las manchas de color suelen producirse a sensibilidades de ISO altas. Si la temperatura del sensor aumenta aún más, la cámara se apagará automáticamente.
- El botón  no puede usarse para grabar vídeos en las siguientes situaciones:
 - Si se ha presionado el obturador hasta la mitad; durante la fotografía bulb, time, composite, secuencial o lapso de tiempo; cuando se ha seleccionado e-Retrato, Cielo estrellado, Panorama, o Contraluz HDR en el modo **SCN**; o si se ha seleccionado Comp. trapecio, Panorama, time en directo, Exposición múltiple o HDR en el modo **AP**.
- Para grabar vídeos, utilice una tarjeta SD que admita una clase de velocidad SD de 10 o superior.
- Se necesita una tarjeta UHS-II o UHS-I con una clase de velocidad UHS de 3 o superior cuando:
 - se selecciona una resolución de vídeo de [4K] en el menú []



- Algunos ajustes, como el modo AF, pueden configurarse individualmente para vídeos y fotografías.  "Utilización del Menú Vídeo" (P. 136)

Grabación de vídeos en el modo de vídeo

Cuando el dial de modo se gira hasta , es posible grabar vídeos usando funciones como el modo de cámara lenta.



- Ajuste la apertura y la velocidad del obturador para adaptarlos a su intención artística.
 “Selección de un modo de exposición ( Modo (Modos de exposición de vídeo))” (P. 115)

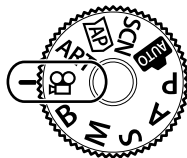



1 Gire el dial de modo hasta .



2 Utilice  para seleccionar el modo de vídeo (P. 76).



3 Pulse el botón  para seleccionar el modo resaltado.
• Pulse el botón  para escoger un modo de vídeo diferente.

4 Pulse el botón  para iniciar la grabación.
• Compruebe que [● REC] se haya asignado al botón  (P. 112).
• Pulse el botón  de nuevo para finalizar la grabación.
• El nivel de sonido durante la grabación aparece en el medidor de nivel de grabación. Cuanto más se extienda el medidor en el color rojo, más alto será el nivel de grabación.
• El nivel de grabación puede ajustarse en el menú de vídeo  .  [Nivel de grabación] (P. 136)

Medidor de nivel de grabación







- El pitido no suena cuando la cámara enfoca en el modo de vídeo.



- Puede evitar que la cámara grabe los sonidos de las operaciones de la cámara al disparar.  “Silenciado de los sonidos de la cámara al grabar vídeos” (P. 77)
- También puede usar los controles táctiles.

Opciones del modo de vídeo

Modo de vídeo	Descripción	
 4K	Captura vídeos en 4K.	—
 Estándar	Captura de vídeos estándares.	—
 Alta velocidad	Grabe vídeos de movimiento lento. No se grabará sonido.	77

- Los modos de fotografía disponibles varían dependiendo del modo de vídeo.
- Para grabar vídeos, utilice una tarjeta SD que admita una clase de velocidad SD de 10 o superior.
- Utilice una tarjeta de memoria UHS-II o UHS-I con clase de velocidad UHS 3 al grabar en el modo [4K] o [Alta velocidad].
- Dependiendo del sistema, es posible que algunos ordenadores no puedan reproducir vídeos grabados en [4K]. Consulte nuestro sitio web para obtener información sobre los requisitos del sistema para visualizar vídeos 4K en un ordenador.

Grabación de vídeos de movimiento lento

Grabe vídeos de movimiento lento. Las secuencias grabadas a 120 fps se reproducen a 30 fps; la calidad es equivalente a [HD].

- 1 Seleccione [Alta velocidad] en la opción de modo de vídeo (P. 76) y pulse el botón **OK**.
- 2 Pulse el botón **⊙** para iniciar la captura.
 - Pulse el botón **⊙** otra vez para finalizar la captura.
 - El enfoque y la exposición se fijan al inicio de la grabación.
 - La grabación puede continuar hasta 20 segundos.
 - No se grabará sonido.

Silenciado de los sonidos de la cámara al grabar vídeos

Puede hacer que la cámara no grabe los sonidos que genera la cámara al grabar. Toque la pestaña de disparo silencioso para ver las funciones. Después de tocar una función, seleccione las flechas que aparecen para seleccionar los ajustes.

- Zoom electrónico*, nivel de grabación, apertura, velocidad del obturador, compensación de exposición, sensibilidad ISO
 - * Solo disponible con objetivos de zoom electrónico
- Las opciones disponibles varían dependiendo de los modos de exposición de vídeo (P. 115).
- Esta opción no está disponible en el modo Auto - Retrato (P. 78).

Pestaña de disparo silencioso

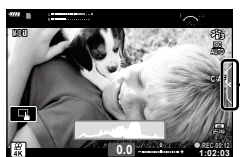

Fotografía en el modo Auto - Retrato

Si invierte el monitor podrá tomar fotografías de usted mismo mientras obtiene una vista previa de la imagen.

- 1 Si el monitor está abierto, ciérrelo.

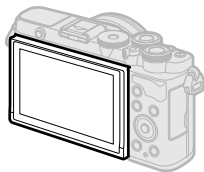

- 2 Abra el monitor hacia abajo.

- Consulte "Rotación del monitor: precauciones" (P. 31) antes de mover el monitor.

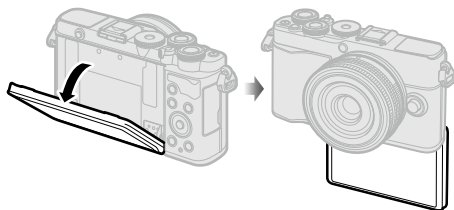

- Si conecta un objetivo de zoom electrónico, la cámara cambia automáticamente al gran angular.
- El menú de auto-retrato aparece en el monitor.
- Es posible que aparezcan iconos distintos dependiendo del modo de disparo.



	Disparo táctil	Al tocar el icono, el obturador se libera cerca de 1 segundo después.
	Video	Al tocar este icono, se iniciará la grabación de vídeo. Para detener la grabación, pulse el icono
	Reproducción	Toque para cambiar al modo de reproducción (P. 127).
	e-Retrato de un toque	Active esta función para hacer que la piel parezca más sedosa y radiante.
	Autodisparador personaliz. de un toque	Permite realizar 3 disparos usando el temporizador automático. Puede definir el número de veces que se activa el obturador y el intervalo entre cada toma usando Autodisparador personaliz. "Opciones del temporizador automático (Autodisparador personaliz.)" (P. 87)
	Ajuste de brillo (compensación de exposición)	Toque el icono [+] o [-] para ajustar el brillo.

- 3** Encuadre el disparo.
 - Tenga cuidado de que los dedos o la correa de la cámara no obstruyan el objetivo.
- 4** Toque  y dispare.
 - También puede disparar tocando el sujeto mostrado en el monitor o presionando el botón del obturador.
 - La imagen capturada aparece en el monitor.
- Procure que la cámara no se le caiga cuando esté utilizando la pantalla táctil si está agarrando la cámara con una mano.

Uso de varios ajustes

Botones y diales

Las funciones fotográficas usadas con frecuencia pueden asignarse a botones y diales.

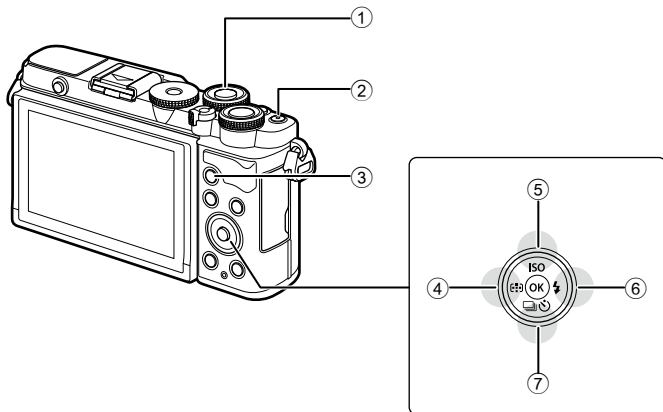

Botón/Dial	Función asignada	👉
① Dial delantero	Compensación de exposición*	81
② Botón	Grabación de vídeo**	74
③ Botón AEL/AFL	AEL/AFL**	112, 153
④ Botón	Posición objetivo Zona AF/AF	81, 82
⑤ Botón ISO (Sensibilidad ISO	83
⑥ Botón	Modos de flash	84
⑦ Botón	Disparo secuencial/temporizador automático	86-88

* Puede escoger las funciones realizadas por el dial delantero y el dial trasero.

👉 [Función Dial] (P. 147)

** Los botones pueden asignarse a distintas funciones. 👉 "Asignación de funciones a botones (Función Botón)" (P. 112)

La exposición seleccionada automáticamente por la cámara puede modificarse para adaptarla a su intención artística. Escoja valores positivos para que las imágenes sean más claras y valores negativos para que las imágenes sean más oscuras. La compensación de exposición puede ajustarse en hasta ± 5.0 EV.



- 1 Gire el dial delantero para ajustar la compensación de exposición.

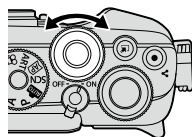

- La compensación de exposición no está disponible en el modo **AUTO**, **M**, **B** o **SCN** o cuando se selecciona Time en directo o Panorama en el modo **AP**.
- La vista en directo muestra los efectos de los valores que no superan $\pm 3,0$ EV. Si la exposición supera $\pm 3,0$ EV, la barra de exposición empezará a parpadear.
- Los vídeos pueden corregirse en un rango de hasta $\pm 3,0$ EV.



Selección del modo objetivo AF

(Zona AF)

El marco que muestra la ubicación del punto de enfoque se conoce como "Objetivo AF". Puede cambiar el tamaño del objetivo AF. También puede seleccionar el modo AF de prioridad de ojos (P. 82).

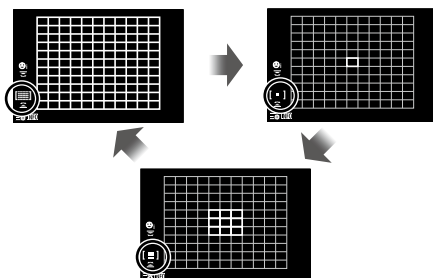
- 1 Pulse el botón **[<:>]** () para visualizar el objetivo AF.
- 2 Seleccione **[<■>]** (Objetivo único) o **[<■ ■ ■>]** (Grupo de 9 objetivos) mediante el dial delantero.



 Todos los objetivos	La cámara elige automáticamente de entre todo el conjunto de áreas de enfoque.
[<■>] Objetivo único	Puede elegir una sola área de AF.
 Grupo de 9 objetivos	La cámara elige automáticamente una de las áreas del grupo de nueve áreas seleccionado.

- El modo de objetivo único se aplica automáticamente a la captura de vídeo si se activa el modo de objetivo de grupo.

Definición de la ubicación del enfoque (posición objetivo AF)

Puede colocar el objetivo sobre el sujeto.

- 1 Pulse el botón [∴] (<) para visualizar el objetivo AF.
 - Si ha seleccionado [] (Todos los objetivos), seleccione [] (Objetivo único) o [] (Grupo de 9 objetivos) mediante el dial delantero.
- 2 Utilice Δ ∇ < > para escoger un área de enfoque.
 - El tamaño y el número de objetivos AF cambia con la relación de aspecto (P. 97) y la opción seleccionada para [Teleconvertidor digital] (P. 130).



- También puede usar los controles táctiles.

Prioridad de rostro AF/prioridad de ojos AF

La cámara detecta automáticamente y enfoca los rostros o los ojos de los sujetos del retrato. Cuando se utiliza la medición ESP digital, la exposición se mide dependiendo del valor medido para el rostro.

- 1 Pulse el botón [∴] (<) para visualizar el objetivo AF.
- 2 Seleccione una opción usando el dial trasero.

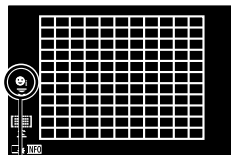

Método de selección

	Prior. rostro enc.	La cámara detecta y enfoca los rostros.
	Prior. rostro apag.	Desactiva la prioridad de rostro AF.
	Prioridad rostro y ojos	La cámara detecta los rostros y enfoca en el ojo más cercano a la cámara.

- 3 Dirija la cámara a su sujeto.
 - Si se detecta un rostro, se indica con un marco blanco.
- 4 Pulse el botón del obturador hasta la mitad para enfocar.
 - Cuando la cámara enfoque el rostro en el marco blanco, el marco cambiará a color verde.
 - Si la cámara puede detectar los ojos del sujeto, mostrará un marco de color verde sobre el ojo seleccionado (AF prioridad de ojos).
- 5 Pulse el botón del obturador hasta el fondo para disparar.

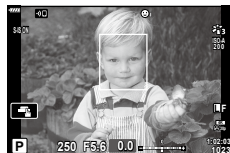

- Dependiendo del sujeto y del ajuste de filtro artístico, es posible que la cámara no pueda detectar el rostro correctamente.
- Si se ajusta en [] (Medición ESP digital) (P. 93), la medición se realiza con la prioridad de rostro.



- La prioridad de rostro también está disponible en [MF] (P. 92). Los rostros detectados por la cámara se indican con marcos blancos.

Modificación de la sensibilidad ISO (ISO)

Seleccione un valor en función del brillo del sujeto. Los valores más altos le permiten fotografiar escenas más oscuras pero también aumentan el ruido de las imágenes (moteado). Seleccione [AUTO] para que la cámara ajuste la sensibilidad en función de las condiciones de iluminación.

- 1 Pulse el botón ISO (Δ).
- 2 Utilice $\triangleleft \triangleright$ para seleccionar una opción.

AUTO	La sensibilidad se ajusta automáticamente de acuerdo a las condiciones de la toma. Utilice [ISO Act. Auto.] (P. 149) en \star Menú personalizado 01 para escoger la sensibilidad máxima seleccionada por la cámara y la velocidad del obturador a la que surtirá efecto el control automático de sensibilidad.
BAJO, 200–25600	Elija un valor para la sensibilidad ISO. ISO 200 ofrece un buen equilibrio entre ruido y rango dinámico.

El flash puede utilizarse para la fotografía con flash en diversas condiciones de disparo.

- 1 Pulse el botón emergente del flash para subir el flash.

Botón emergente de flash

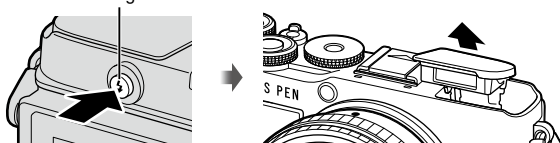

- 2 Pulse el botón (▶).

- 3 Seleccione un elemento utilizando y, a continuación, pulse el botón .
 - Las opciones disponibles y el orden en que aparecen varían dependiendo del modo de disparo. “Modos de flash que pueden ajustarse con el modo de disparo” (P. 85)

Relleño	El flash se dispara. • La velocidad del obturador puede ajustarse con valores entre los seleccionados para [Límite lento] (P. 150) y [X-Sync.] (P. 150) en el Menú personalizado .
Ojos rojos	El flash se dispara de forma que reduce el fenómeno de ojos rojos.
Apagado	El flash no se dispara.
Slow O.Rojos Sincronización lenta (Flash de reducción de ojos rojos/1ª cortina)	La sincronización lenta se combina con el flash de reducción de ojos rojos.
Lento Sincronización lenta (1ª cortina)	El flash se dispara con velocidades lentas del obturador para aclarar los fondos oscuros.
Lento2 Sincronización lenta (2ª cortina)	El flash se dispara inmediatamente antes de que el obturador se cierre para crear estelas de luz detrás de fuentes de luz en movimiento.
Valor manual etc.	Para usuarios que prefieren el funcionamiento manual. Pulse el botón INFO y utilice para ajustar la salida del flash.

- En [(Ojos rojos)], después de pulsar los flashes previos, pasará cerca de 1 segundo antes de que el obturador se dispare. No mueva la cámara hasta que se complete el disparo.
- Es posible que [(Ojos rojos)] no funcione correctamente en algunas condiciones de disparo.
- Cuando el flash se dispara, la velocidad del obturador se ajusta a 1/250 segundos o menos. Cuando se fotografía a un sujeto contra un fondo claro con el flash, es posible que el fondo presente sobreexposición.
- La velocidad de sincronización del flash para el modo silencioso (P. 88) es de 1/20 segundos o menos.

Unidades de flash opcionales

Al utilizar unidades de flash opcionales, asegúrese de que el flash incorporado se haya bajado hasta su posición original.

Modos de flash que pueden ajustarse con el modo de disparo

Modo de disparo	Monitor	Modo Flash	Temporización del flash	Límite de velocidad del obturador
P/A		Relleno	1ª cortina	30 s – 1/250 s**
		Ojos rojos		
		Apagado	—	—
		Slow O.Rojos Sincronización lenta (flash de reducción de ojos rojos/ 1ª cortina)	1ª cortina	60 s – 1/250 s**
		Lento Sincronización lenta (1.ª cortina)		
		Lento2 Sincronización lenta (2.ª cortina)	2ª cortina	
S/M		Relleno	1ª cortina	60 s – 1/250 s**
		Ojos rojos		
		Apagado	—	—
		Lento2 Sincronización lenta (2.ª cortina)	2ª cortina	60 s – 1/250 s**
B*		Relleno	1ª cortina	—
		Ojos rojos		
		Apagado	—	—
		Lento2 Sincronización lenta (2.ª cortina)	2ª cortina	—

* Solo y pueden ajustarse en el modo .

** La sincronización de la segunda cortina no está disponible si se selecciona [LIVE COMP] (P. 44).

** Para el modo silencioso, la velocidad del obturador es de 1/20 s.

Rango mínimo

El objetivo puede proyectar sombras encima de los objetos que están cerca de la cámara, provocando viñeteado, o es posible que el flash sea demasiado brillante incluso con la salida mínima.



Objetivo	Distancia aproximada a la que aparece el viñeteado
17 mm f1.8	0,25 m
25 mm f1.8	0,25 m
45 mm f1.8	0,5 m
ED 14-42mm F3.5-5.6 EZ	1 m
ED 40-150mm F4.0-5.6	0,9 m

* Se pueden utilizar unidades de flash externas para prevenir el viñeteado. Para impedir que las fotografías sufran una sobreexposición, seleccione el modo **A** o **M**, y escoja un valor de apertura alto o reduzca la sensibilidad ISO.















Realización del disparo secuencial/temporizador automático

Modifique los ajustes para la fotografía de ráfaga o de temporizador automático. Escoja una opción en función del sujeto. También dispone de otras opciones, entre las que se incluyen los modos antigolpes y silencioso.

1 Pulse el botón  .

2 Utilice   para seleccionar una opción.

- Las opciones del autodesparador personaliz. pueden verse pulsando el botón **INFO** (P. 87).

	Sencillo	Avance de una toma. La cámara hace una fotografía cada vez que se pulsa el obturador hasta el fondo.
	Secuencial H	La cámara hace fotografías a hasta 8,7 fps mientras se mantiene presionado el obturador hasta el fondo. El enfoque, la exposición y el balance de blancos están fijos en los valores para el primer disparo en cada serie.
	Secuencial L	La cámara hace fotografías a hasta 5 fps mientras se mantiene presionado el obturador hasta el fondo. El enfoque y la exposición responden a las opciones seleccionadas para  Modo AF] (P. 92) y [AEL/AFL] (P. 153). Si se selecciona [C-AF] o [C-AF+TR] para  Modo AF], la cámara enfoca antes de cada disparo.
	 12 s	El obturador se libera 12 segundos después de pulsar el obturador hasta el fondo. La luz del temporizador automático se ilumina durante 10 segundos y después empieza a parpadear durante unos 2 segundos antes de liberar el obturador. La cámara enfoca cuando se pulsa el obturador hasta la mitad.
	 2 s	Si se pulsa el obturador hasta el fondo, la luz del temporizador automático empieza a parpadear y es toma una fotografía después de unos 2 segundos. La cámara enfoca cuando se pulsa el obturador hasta la mitad.
	Autodesparador personaliz.	Permite modificar los ajustes del temporizador automático, incluidos el retardo del temporizador automático y el número de disparos realizados cuando transcurre el tiempo fijado (P. 87).
 (icono de Antigolpes [] muestra)		Permite reducir el desenfoque provocado por el movimiento del obturador. Está disponible en los modos de una toma, secuencial bajo y autodesparador personalizado (P. 88).
 (icono de Silenc. [] muestra)		Tome fotografías utilizando el disparador electrónico. Utilice este obturador para velocidades superiores a 1/4000 s o en ajustes en los que no desee escuchar el sonido del obturador. Está disponible en los modos de una toma, secuencial bajo, secuencial alto y autodesparador personalizado. En el modo  , el enfoque, la exposición y el balance de blancos están fijos en los valores para el primer disparo en cada serie. La velocidad de sincronización del flash es de 1/20 s (P. 88).

3 Pulse el botón .

- Fije la cámara de forma segura en un trípode para el disparo con el temporizador automático.
- Si se coloca delante de la cámara para presionar el botón del obturador al usar el temporizador automático, la imagen puede aparecer desenfocada.
- Si está utilizando , o , aparece la vista en directo. En o , la pantalla muestra la última fotografía tomada durante el disparo secuencial.
- La velocidad del disparo secuencial varía dependiendo del objetivo que esté usando y del enfoque del objetivo de zoom.
- Durante el disparo secuencial, si el icono de nivel de batería parpadea porque la batería es baja, la cámara deja de disparar y empieza a guardar las imágenes que ha capturado en la tarjeta. Es posible que la cámara no guarde todas las imágenes dependiendo de la cantidad de batería restante.



- Para cancelar el temporizador automático activado, pulse .

Opciones del temporizador automático

(Autodisparador personaliz.)

Ajuste los parámetros del temporizador automático, incluidos el retardo de disparo del obturador y el número de disparos realizados al transcurrir el tiempo especificado.

- 1 Pulse el botón ((▼)).
- 2 Seleccione (autodisparador personalizado) con y, a continuación, pulse el botón **INFO**.
- 3 Seleccione los elementos usando y, a continuación, utilice para escoger una opción.

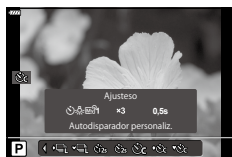

Número de tomas	Permite escoger el número de tomas cuando transcurre el tiempo del temporizador.
Temporizador	Permite seleccionar el tiempo que espera la cámara antes de empezar a disparar después de presionar el obturador hasta el fondo.
Tiempo del intervalo	Si el número de tomas es 2 o más, permite elegir el intervalo entre los disparos cuando transcurre el tiempo del temporizador.

Disparo sin las vibraciones provocadas por las operaciones del obturador (Antigolpes [♦])

Permite reducir el desenfoque provocado por el movimiento del obturador. Utilice esta opción cuando el movimiento de la cámara puede provocar desenfoque, por ejemplo durante la macro fotografía o la telefotografía.

- El retardo entre la pulsación del obturador hasta el fondo y el inicio de los disparos puede escogerse usando [Antigolpes [♦]/Silenc. [♥]] > [Antigolpes [♦]] en el menú de disparo 2 (P. 135).

- 1 Pulse el botón (▽).
- 2 Seleccione uno de los elementos marcados ♦ con <◁▷ y, a continuación, pulse el botón .
- 3 Haga fotografías.
 - Cuando haya transcurrido el tiempo fijado, el obturador se libera y se toma la fotografía.

El obturador electrónico (Silencio [♥])

Tome fotografías utilizando el disparador electrónico. Utilice este obturador para velocidades superiores a 1/4000 s o en ajustes en los que no desee escuchar el sonido del obturador. El obturador electrónico puede utilizarse en el modo de un fotograma, en los modos del autodesparador personalizado y para frecuencias de hasta 15 fps en los modos de disparo secuencial. Este ajuste solo está disponible en los modos **P/A/S/M/ART**.

- La velocidad de sincronización del flash es de 1/20 s.
- El retardo entre la pulsación del obturador hasta el fondo y la liberación del obturador puede escogerse usando [Antigolpes [♦]/Silenc. [♥]] > [Silenc. [♥]] en el menú de disparo 2 (P. 135).
- En el modo [Silenc. [♥]], las opciones [■]), [Iluminador AF] y [Modo Flash] están ajustadas en [No permitir] de forma predeterminada. Puede activar cada operación en [Ajustes Modo s silencio].

- 1 Pulse el botón (▽).
- 2 Seleccione una de las opciones marcadas con ♥ utilizando <◁▷.
- 3 Pulse el botón .
- 4 Haga fotografías.
 - Al soltar el obturador, la pantalla del monitor se oscurece un momento. No se emite ningún sonido del obturador.
 - Es posible que no obtenga los resultados deseados con fuentes de luz intermitentes como las lámparas LED o fluorescentes, o si el sujeto se mueve bruscamente durante el disparo.
 - Debido al obturador electrónico, es posible que el sujeto aparezca distorsionado en las fotografías si la cámara se mueve rápidamente durante el disparo o al fotografiar sujetos que se mueven rápidamente.

Recuperación de opciones de disparo

■ Panel de control súper LV

El panel de control súper LV enumera los ajustes de disparo y sus valores actuales.

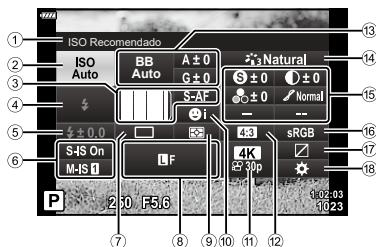

■ Ajustes disponibles

- | | |
|---|---|
| ① Opción seleccionada actualmente | ⑮ Nitidez \odotP. 106 |
| ② Sensibilidad ISOP. 83 | Contraste \odotP. 106 |
| ③ Modo \square AFP. 92 | Saturac. \odotP. 106 |
| Objetivo AFP. 81 | Gradación \curvearrowrightP. 108 |
| ④ Modo FlashP. 84 | Filtro de color \odotP. 108 |
| ⑤ Control de intensidad de flashP. 103 | Color monocromático \odotP. 109 |
| ⑥ Estabil. Imag.P. 96 | Efecto \odotP. 110 |
| ⑦ Disparo secuencial/temporizador automáticoP. 86 | Color \odot *1P. 73 |
| ⑧ \square \leftarrowP. 98 | Color/Vívido \odot *2P. 105 |
| ⑨ Modo de mediciónP. 93 | Efecto*3P. 70 |
| ⑩ Prioridad de rostroP. 82 | Efecto granulado*4P. 107 |
| ⑪ \square \leftarrowP. 99 | Sombras*4*5P. 48. P. 52 |
| ⑫ Relación de aspectoP. 97 | Ajuste-fino*3P. 73 |
| ⑬ Balance de blancosP. 94 | Color/Vívido \odot *5P. 52 |
| Compensación de balance de blancosP. 96 | Nivel/Filtro de color \odot *4P. 48 |
| ⑭ Modo FotografíaP. 103 | ⑯ Espac. ColorP. 110 |
| | ⑰ Control de luces y sombrasP. 111 |
| | ⑱ Asignación de función BotónP. 112 |

*1 Aparece cuando se selecciona Color Parcial.

*2 Aparece cuando se selecciona Generador Color.

*3 Aparece cuando se selecciona Filtro artístico.

*4 Aparece cuando se selecciona el perfil monocromático para el modo fotografía.

*5 Aparece cuando se selecciona el perfil de color para el modo fotografía.

■ Control LV

Puede utilizar control LV para seleccionar la función de disparo mientras comprueba el efecto en la pantalla.

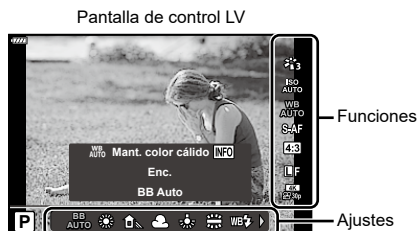

■ Ajustes disponibles

Modo Fotografía	P. 103	P. 98
Sensibilidad ISO	P. 83	P. 99
Balace de blancos	P. 94	Modo (de exposición) de vídeo*2	P. 115
Modo AF	P. 92	Modo Escena*3	P. 56
Relación de aspecto*1	P. 97	Modo Filtro artístico*4	P. 70

*1 No disponible en el modo de vídeo.

*2 Disponible en el modo de vídeo.

*3 Disponible en el modo **SCN**.

*4 Disponible en el modo **ART**.

■ Uso del control LV

1 Pulse para mostrar el control LV.

- Para mostrar el control LV cuando el dial de modo se gira a una posición distinta de , seleccione el control en [Ajustes de control] (P. 148).
- Para ocultar el control LV, pulse otra vez.

2 Utilice para seleccionar la función deseada y para seleccionar un ajuste y pulse el botón .

- Puede utilizar los diales delantero y trasero para seleccionar un ajuste.
- Los ajustes seleccionados surtirán efecto automáticamente si no se realizan operaciones durante 8 segundos aprox.





- Algunos elementos no estarán disponibles en algunos modos de disparo.



- Para los ajustes predeterminados de cada opción, consulte "Valores predeterminados" (P. 183).







- Es posible que la cámara no pueda enfocar si el sujeto tiene una iluminación insuficiente, está oscurecido por niebla o humo, o no tiene un contraste suficiente.
- El modo AF no está disponible cuando se utiliza un objetivo del sistema Four Thirds.
- El modo AF no está disponible cuando el enfoque MF del objetivo se ajusta en MF.
- Si se selecciona [MF], [C-AF] o [C-AF+TR] en los modos **P**, **A**, **S**, **M**, **B**,  o **ART**, el obturador puede liberarse aunque la cámara no esté enfocada.
- Si se selecciona [C-AF] o [C-AF+TR], mantenga pulsado el botón del obturador hasta la mitad para dejar que la cámara enfoque el sujeto un rato y, a continuación, pulse el botón del obturador hasta el fondo para disparar.
- Si utiliza el zoom durante el disparo secuencial cuando está seleccionado [C-AF] o [C-AF+TR], es posible que el enfoque se quite del sujeto.
- Si está capturando a una persona que se mueve con rapidez en el modo de disparo secuencial cuando está seleccionado [C-AF], se recomienda que seleccione [Off Prior. rostro apag.] (P. 82).
- Si está capturando un sujeto que se mueve con rapidez en el modo de disparo secuencial cuando está seleccionado [C-AF+TR], es posible que el enfoque se quite del sujeto.



- El método de enfoque puede escogerse en el menú personalizado   "AEL/AFL" (P. 153)





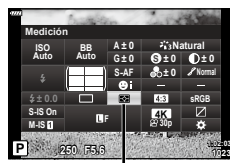

Selección del método para medir el brillo con la cámara (Medición)

Puede escoger cómo medirá la cámara el brillo del sujeto.

- 1 Pulse el botón  para ver el panel de control súper LV.
- 2 Utilice    para seleccionar [Medición] y después pulse el botón .
- 3 Seleccione una opción usando  y, a continuación, pulse el botón .



Medición

 Medición ESP digital	Mide la exposición en 324 áreas del encuadre y optimiza la exposición para la escena actual o el sujeto del retrato (si se selecciona una opción distinta de [APAG.] para [☉ Prior. rostro]). Este modo está recomendado para uso general.
 Medición de promedio ponderado en el centro	Proporciona una medición del promedio entre la iluminación de fondo y el sujeto, colocando más peso en el sujeto en el centro. 
 Medición de puntos	Mide un área pequeña (cerca del 2 % del encuadre) con la cámara dirigida al objeto que desea medir. La exposición se ajustará en función del brillo existente en el punto medido. 
 Medición de luminosidad (reflejo)	Aumenta la exposición de la medición de luminosidad. Garantiza que los sujetos brillantes aparezcan claros.
 Medición de luminosidad (sombra)	Reduce la exposición de la medición de luminosidad. Garantiza que los sujetos oscuros aparezcan oscuros.

El balance de blancos (WB) garantiza que los objetos blancos en las imágenes grabadas por la cámara aparezcan de color blanco. [AUTO] es adecuado en la mayoría de circunstancias, pero puede seleccionar otros valores en función de la fuente de luz cuando [AUTO] no produzca los resultados deseados o si desea introducir una tonalidad de color deliberada en sus imágenes.

- 1 Pulse el botón **OK** para ver el panel de control súper LV.
- 2 Utilice **Δ** **▽** **◀▶** para seleccionar Balance de blancos y, a continuación, pulse el botón **OK**.

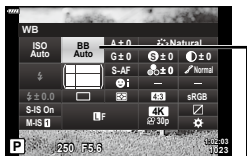

Balance de blancos

- 3 Seleccione una opción usando **◀▶** y, a continuación, pulse el botón **OK**.
 - Las opciones del balance de blancos de un toque y del balance de blancos personalizado pueden visualizarse pulsando el botón **INFO**.

Modo WB		Temperatura de color	Condiciones de iluminación
Balance de blancos automático	AUTO	—	La mayoría de escenas normales (escenas que contienen objetos blancos o casi blancos) <ul style="list-style-type: none"> • Este modo se recomienda para la mayoría de situaciones. • Puede elegir el balance de blancos utilizado bajo iluminación incandescente (P. 150).
Balance de blancos predefinido		5300 K	Para fotografiar en el exterior con un día despejado, para capturar los rojos en una puesta de color o los colores de los fuegos artificiales
		7500 K	Para fotografiar en el exterior con sombras en un día despejado
		6000 K	Para fotografiar en el exterior en un día lluvioso
		3000 K	Para fotografiar bajo una luz de tungsteno
		4000 K	Para fotografiar bajo una luz fluorescente
		5500 K	Para fotografiar con flash
Balance de blancos de un toque		Temperatura de color definida por BB de un toque	Situaciones en las que desea ajustar el balance de blancos para un sujeto específico <ul style="list-style-type: none"> • La temperatura del color se ajusta a un valor medido desde un objeto blanco bajo iluminación que se usará en la fotografía final (P. 95).
Balance de blancos personalizado	CWB	2000 K–14000 K	Situaciones en las que puede identificar la temperatura del color apropiada <ul style="list-style-type: none"> • Escoja una temperatura de color.

■ Balance de blancos de un toque

Mida el balance de blancos encuadrando un trozo de papel u otro objeto bajo la iluminación que se usará en la fotografía final. Use esta opción para ajustar el balance de blancos cuando le resulte difícil obtener los resultados deseados con la compensación del balance de blancos o las opciones de balance de blancos preestablecidas, como ☀ (luz solar) u ☁ (nublado).

La cámara almacena el valor de medición para una recuperación rápida según sea necesario.

- 1 Seleccione [WB1], [WB2], [WB3] o [WB4] (balance de blancos de un toque 1, 2, 3 o 4) y pulse el botón **INFO**.
- 2 Fotografe un trozo de papel blanco o gris.
 - Encuadre el papel de forma que llene toda la pantalla y no tenga sombras.
 - Aparecerá la pantalla de balance de blancos de un toque.
- 3 Seleccione [Sí] y, a continuación, pulse el botón **OK**.
 - El nuevo valor se guarda como una opción de balance de blancos predefinida.
 - El nuevo valor se guarda hasta que se vuelva a medir el balance de blancos de un toque. Si apaga la cámara, no se borrarán los datos.

■ ^{WB}_{AUTO} Mant. color cálido

Elija cómo la cámara ajusta el balance de blancos para las imágenes tomadas usando el balance de blancos automático con iluminación incandescente.

- 1 Después de seleccionar [AUTO], presione el botón **INFO**.
 - Aparecen las opciones [^{WB}_{AUTO} Mant. color cálido].
- 2 Seleccione una opción usando Δ ∇ \triangleleft \triangleright y, a continuación, pulse el botón **OK**.

Apag.	La cámara suprime los tonos cálidos producidos por la iluminación incandescente.
Enc.	La cámara conserva los tonos cálidos producidos por la iluminación incandescente.









Aplicación de ajustes finos en el balance de blancos

(Compensación BB)

Puede configurar y ajustar los valores de compensación para el balance de blancos automático y el balance de blancos predefinido.

Antes de proceder, escoja una opción de balance de blancos para aplicar los ajustes finos.

 "Ajuste de color (BB (balance de blancos))" (P. 94)

- 1 Pulse el botón  para ver el panel de control súper LV.
- 2 Seleccione la compensación del balance de blancos usando    y pulse el botón .
- 3 Utilice  para escoger un eje.
- 4 Escoja un valor usando   y, a continuación, pulse el botón .

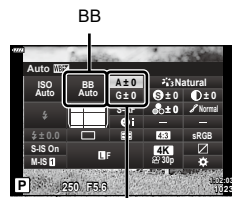

Compensación de balance de blancos

A	Eje A (ámbar-azul)	Los valores positivos añaden una tonalidad roja y los valores negativos añaden una tonalidad azul.
G	Eje G (verde-magenta)	Los valores positivos añaden una tonalidad verde y los valores negativos añaden una tonalidad magenta.







- Si selecciona [Restablecer] (básico) en el menú de disparo 1 no se restablecerán los valores seleccionados.

Reducción de las vibraciones de la cámara

(Estabilizador de imagen)

Puede reducir la cantidad de vibraciones de la cámara que pueden ocurrir al disparar en situaciones con poca luz o con un aumento alto.

El estabilizador de imagen se inicia al pulsar el botón del obturador hasta la mitad.

- 1 Pulse el botón  para ver el panel de control súper LV.
- 2 Utilice    para seleccionar [Estabil Imag.] y después pulse el botón .
- 3 Seleccione una opción usando  y, a continuación, pulse el botón .

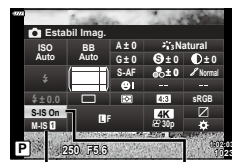

 Estabil Imag.

 Estabil Imag.

Imagen parada (S-IS)	S-IS Apag.	El estabilizador de imagen está apagado.
	S-IS Enc.	La cámara detecta la dirección de barrido y aplica la estabilización de imagen apropiada.
Vídeo (M-IS)	M-IS Apag.	El estabilizador de imagen está apagado.
	M-IS 1	La cámara utiliza la corrección electrónica y de cambio de sensor.
	M-IS 2	La cámara utiliza únicamente la corrección de cambio de sensor. La corrección electrónica no se utiliza.

- Los bordes del encuadre se recortan cuando se selecciona [M-IS **1**], reduciendo el área capturada.
- El estabilizador de imagen no puede corregir las vibraciones excesivas de la cámara o los disparos de la cámara que se produzcan cuando la velocidad del obturador está ajustada a la velocidad más lenta. En estos casos, se recomienda utilizar un trípode.
- Si utiliza un trípode, ajuste [Estabil Imag.] en [S-IS Apag.]/[M-IS Apag.].
- Si utiliza un objetivo con un interruptor para la función de estabilización de imagen, se dará prioridad al ajuste del objetivo.
- Es posible que escuche sonidos o note vibraciones al activar el estabilizador de imagen.

Utilización de objetivos que no sean de los sistemas Micro Four Thirds/Four Thirds

Puede usar la información sobre la longitud focal para reducir las vibraciones de la cámara al disparar con objetivos que no sean Micro cuatro tercios o Cuatro tercios.

- Pulse el botón **INFO** mientras [Estabil Imag.] está seleccionado, utilice Δ ∇ \triangleleft \triangleright para seleccionar una longitud focal y pulse el botón **OK**.
- Escoja una longitud focal entre 0,1 mm y 1000,0 mm.
- Escoja un valor que coincida con el valor impreso en el objetivo.
- Si selecciona [Restablecer] (básico) en el Menú de disparo 1 no se restablecerá la longitud focal.

Definición del aspecto de la imagen

Escoja la proporción entre anchura y altura para las imágenes en función de su intención o sus objetivos de impresión. Además de la relación de aspecto estándar (anchura-altura) de [4:3], la cámara ofrece los ajustes de [16:9], [3:2], [1:1] y [3:4].

- 1 Pulse el botón **OK** para ver el panel de control súper LV.
- 2 Utilice Δ ∇ \triangleleft \triangleright para seleccionar el aspecto de la imagen y, a continuación, pulse el botón **OK**.
- 3 Utilice \triangleleft \triangleright para escoger un valor y, a continuación, pulse el botón **OK**.







Aspecto Imagen

- El aspecto de imagen solo puede definirse para imágenes paradas.
- Las imágenes JPEG se graban con la relación de aspecto definida. Las imágenes RAW tienen el mismo tamaño que el sensor de imagen y se graban con una relación de aspecto de 4:3 con una etiqueta que indica la relación de aspecto seleccionada. Se muestra un corte indicando la relación de aspecto seleccionada al reproducir las imágenes.

Opciones de tamaño de imagen y archivo fotográfico







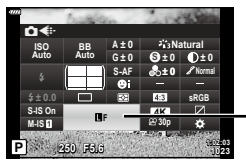





(calidad de imagen parada,  )

Puede definir un modo de calidad de imagen para las imágenes paradas. Seleccione una calidad adecuada para la aplicación (como para el procesamiento en un PC, utilización en una página web, etc.).

- 1 Pulse el botón  para ver el panel de control súper LV.
- 2 Utilice    para seleccionar la calidad de Imagen parada y, a continuación, pulse el botón .



Calidad de Imagen parada

- 3 Seleccione una opción usando  y, a continuación, pulse el botón .
 - Escoja entre los modos JPEG (, ,  y ). Escoja una opción JPEG+RAW para grabar una imagen JPEG y una imagen RAW con cada disparo. Los modos JPEG combinan el tamaño de imagen (,  y ) y el índice de compresión (SF, F y N).
 - Si selecciona una combinación distinta de , ,  o , cambie los ajustes [Ajuste K] (P. 150) en el menú personalizado.











- Los archivos RAW almacenan datos de imágenes sin procesar en un estado sin procesar. Elija este formato (extensión ".ORF") para las imágenes que posteriormente se mejorarán.
 - No pueden visualizarse en otras cámaras
 - Pueden visualizarse en ordenadores que usan el software Olympus Workspace Digital Photo Managing
 - Se pueden guardar en el formato JPEG usando la opción de retoque [Edición RAW] (P. 137)

Tamaño de fotograma, frecuencia y compresión

(calidad de vídeo,  )

Escoja las opciones de calidad de imagen disponibles para la grabación de vídeo. Al seleccionar una opción, piense en cómo se usará el vídeo: por ejemplo, si quiere procesarlo en un ordenador o si quiere cargarlo en una página web.

- 1 Pulse el botón  para ver el panel de control súper LV.
- 2 Utilice     para seleccionar la calidad de vídeo y, a continuación, pulse el botón .
- 3 Utilice   para escoger una opción y, a continuación, pulse el botón .

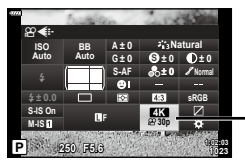

Calidad de vídeo

2













Toma

■ Opciones de calidad de vídeo disponibles

















Las opciones disponibles para la calidad de vídeo varían en función del modo de vídeo (P. 76) y las opciones seleccionadas para [Velocidad de vídeo] y [Tasa de bits de vídeo] en el menú de vídeo (P. 136).

- Si va a fotografiar vídeos que se visualizarán en una televisión, escoja una velocidad de fotograma que coincida con el estándar de vídeo usado en el dispositivo, ya que, de lo contrario, el vídeo no se reproducirá correctamente. Los estándares de vídeo varían en función del país o la región; algunos usan NTSC, otros PAL.
 - Si va a fotografiar para visualizar posteriormente en dispositivos NTSC, seleccione 60p (30p)
 - Si va a fotografiar para visualizar posteriormente en dispositivos PAL, seleccione 50p (25p)

Las siguientes opciones están disponibles cuando se gira el dial de modo a una posición distinta de :





Calidad de vídeo	Componentes de calidad de vídeo
 3840×2160 30p	Escoja la combinación deseada de tamaño de fotograma, tasa de bits y frecuencia. 
 3840×2160 25p	
 3840×2160 24p	
 1920×1080 Súper fino 60p	
 1920×1080 Súper fino 30p	
 1280×720 Súper fino 30p	
 1920×1080 Fino 60p	
 1920×1080 Fino 30p	
 1280×720 Fino 30p	
 1920×1080 Normal 60p	
 1920×1080 Normal 30p	

- 1 Tamaño de fotograma
4K : 3840×2160
FHD : 1920×1080
HD : 1280×720
- 2 Tasa de bits (coeficiente de compresión)*1
SF (Súper fino), F (Fino), N (Normal)
- 3 Frecuencia
30p (60p), 25p (50p), 24p

Calidad de vídeo	Componentes de calidad de vídeo
 1280×720 Normal 30p	<p>Escoja la combinación deseada de tamaño de fotograma, tasa de bits y frecuencia.</p>  <p>① Tamaño de fotograma 4K : 3840×2160 FHD : 1920×1080 HD : 1280×720</p> <p>② Tasa de bits (coeficiente de compresión)*1 SF (Súper fino), F (Fino), N (Normal)</p> <p>③ Frecuencia 30p (60p), 25p (50p), 24p</p>
 1920×1080 Súper fino 50p	
 1920×1080 Súper fino 25p	
 1280×720 Súper fino 25p	
 1920×1080 Fino 50p	
 1920×1080 Fino 25p	
 1280×720 Fino 25p	
 1920×1080 Normal 50p	
 1920×1080 Normal 25p	
 1280×720 Normal 25p	
 1920×1080 Súper fino 24p	
 1280×720 Súper fino 24p	
 1920×1080 Fino 24p	
 1280×720 Fino 24p	
 1920×1080 Normal 24p	
 1280×720 Normal 24p	



*1 La tasa de bits no puede cambiarse si el tamaño de fotograma es [4K].

Las siguientes opciones están disponibles cuando se gira el dial de modo a  y [4K] se selecciona para el modo de vídeo *2:

Calidad de vídeo	Componentes de calidad de vídeo
 3840×2160 30p	Escoja la combinación deseada de tamaño de fotograma y frecuencia. 
 3840×2160 25p	
 3840×2160 24p	
	① Tamaño de fotograma 4K : 3840×2160 ② Frecuencia 30p, 25p, 24p

























*2 La tasa de bits no puede cambiarse.

La siguiente opción está disponible cuando se gira el dial de modo a  y [Alta velocidad] se selecciona para el modo de vídeo *3:

Calidad de vídeo	Componentes de calidad de vídeo
 1280×720 Alta velocidad 120fps	

*3 La frecuencia y la tasa de bits no pueden cambiarse.

Las siguientes opciones están disponibles cuando se gira el dial de modo a  y [Estándar] se selecciona para el modo de vídeo:

Calidad de vídeo	Componentes de calidad de vídeo
 1920×1080 Súper fino 60p	<p>Escoja la combinación deseada de tamaño de fotograma, tasa de bits y frecuencia.</p>  <p>① Tamaño de fotograma FHD : 1920×1080 HD : 1280×720</p> <p>② Tasa de bits (coeficiente de compresión) SF (Súper fino), F (Fino), N (Normal)</p> <p>③ Frecuencia 30p (60p), 25p (50p), 24p</p>
 1920×1080 Súper fino 30p	
 1280×720 Súper fino 30p	
 1920×1080 Fino 60p	
 1920×1080 Fino 30p	
 1280×720 Fino 30p	
 1920×1080 Normal 60p	
 1920×1080 Normal 30p	
 1280×720 Normal 30p	
 1920×1080 Súper fino 50p	
 1920×1080 Súper fino 25p	
 1280×720 Súper fino 25p	
 1920×1080 Fino 50p	
 1920×1080 Fino 25p	
 1280×720 Fino 25p	
 1920×1080 Normal 50p	
 1920×1080 Normal 25p	
 1280×720 Normal 25p	
 1920×1080 Súper fino 24p	
 1280×720 Súper fino 24p	
 1920×1080 Fino 24p	
 1280×720 Fino 24p	
 1920×1080 Normal 24p	
 1280×720 Normal 24p	

- Los vídeos se guardan en el formato MPEG-4 AVC/H.264. El tamaño máximo del archivo individual está limitado a 4 GB. El tiempo de grabación máximo del vídeo individual está limitado a 29 minutos.
- Dependiendo del tipo de tarjeta utilizada, la grabación puede finalizar antes de alcanzar la longitud máxima.

Ajuste de la salida del flash (Control de intensidad del flash)

La salida del flash puede ajustarse si cree que el sujeto aparece con una sobreexposición o una infraexposición, aunque la exposición en el resto de la imagen sea adecuada.

- 1 Pulse el botón **OK** para ver el panel de control súper LV.
- 2 Utilice **Δ ▽ ◀ ▶** para seleccionar **[FZ]** y después pulse el botón **OK**.
- 3 Utilice **◀ ▶** para escoger un valor y, a continuación, pulse el botón **OK**.



Control de intensidad del flash

- Este ajuste no tiene efecto cuando el modo de control del flash para la unidad de flash externa se ha ajustado en **MANUAL**.
- Los cambios en la intensidad del flash realizados en la unidad de flash externa se añaden a los que se han realizado con la cámara.

Opciones de procesamiento (Modo Fotografía)

Elija cómo se procesan las imágenes durante el disparo para mejorar el color, el tono y otras propiedades. Elija entre los modos de fotografía preestablecidos de acuerdo con su sujeto o intención artística. El contraste, la nitidez y otros ajustes se pueden ajustar por separado para cada modo. También puede agregar efectos artísticos utilizando filtros artísticos. Los filtros artísticos le dan la opción de agregar efectos de marco y similares. Los ajustes a los parámetros individuales se almacenan por separado para cada modo de fotografía y filtro artístico.

- Este elemento se aplica en la fotografía de imágenes paradas y la grabación de vídeo.



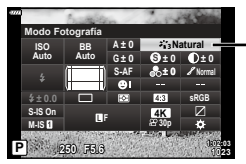





- 1 Pulse el botón **OK** para ver el panel de control súper LV.
- 2 Utilice **Δ ▽ ◀ ▶** para seleccionar el modo Fotografía y, a continuación, pulse el botón **OK**.
- 3 Seleccione una opción usando **◀ ▶** y, a continuación, pulse el botón **OK**.



Modo Fotografía

- Las opciones disponibles para el modo Fotografía varían dependiendo del modo de disparo.

■ Opciones del modo Fotografía

 i-Enhance	La cámara ajusta los colores y el contraste para obtener resultados óptimos en función del tipo de sujeto (P. 110).
 Vívido	Permite escoger colores intensos.
 Natural	Permite escoger colores naturales.
 Tenue	Permite escoger imágenes que se retocarán posteriormente.
 Retrato	Permite realzar los tonos de la piel.
 Monotono	Permite grabar imágenes en monotono. Puede aplicar efectos de filtros de color y escoger un tinte (P. 109).
 Personal	Permite ajustar los parámetros del modo fotografía para crear una versión personalizada de un modo de fotografía seleccionado.
 e-Retrato	Alisa el cutis.
 Generador Color	Permite ajustar el tono y el color para adaptarlos a su intención creativa (P. 105).
ART 1 Pop Art*¹	Utiliza ajustes del filtro artístico. También pueden usarse efectos artísticos.
ART 2 Enfoque suave*¹	
ART 3 Color Pálido	
ART 4 Tono Claro	
ART 5 B/N Antiguo	
ART 6 Estenopeico*¹	
ART 7 Diorama	
ART 8 Proceso Cruzado*¹	
ART 9 Sepia	
ART 10 Tono Dramático	
ART 11 Posterización	
ART 12 Acuarela	
ART 13 Vintage	
ART 14 Color Parcial*²	
ART 15 Sin blanqueado	
ART 16 Película instantánea*¹	
MONO 1 Perfil monocromático 1*³	Elija las opciones de procesamiento para las imágenes monotono. Además, puede utilizar cada control de perfil (P. 46).
MONO 2 Perfil monocromático 2*³	
MONO 3 Perfil monocromático 3*³	
MONO 4 Perfil monocromático 4*³	
COLOR 1 Color perfil 1*³	Elija las opciones de procesamiento para las imágenes en color. Además, puede utilizar cada control de perfil (P. 51).
COLOR 2 Color perfil 2*³	
COLOR 3 Color perfil 3*³	
COLOR 4 Color perfil 4*³	

- *1 Después de escoger [Pop Art I/II], [Enfoque suave], [Estenopeico I/II/III], [Proceso Cruzado I/II] o [Película instantánea] usando los botones <D>, pulse el botón **INFO** para ver el deslizador para el ajuste fino (P. 73).
- *2 Después de escoger el [Color parcial I/II/III] usando <D>, pulse el botón **INFO** para ver el anillo de color (P. 73).
- *3 Puede seleccionar estas opciones cuando el cambio de control de perfil está en la posición COLOR/MONO.

Ajuste del color global (Generador Color)

El color global de la imagen puede ajustarse usando cualquier combinación de 30 tonos y 8 niveles de saturación.

- Es posible que los ajustes no estén disponibles en el modo de disparo y en el modo Fotografía.

- 1 Pulse el botón **OK** para ver el panel de control súper LV.



Modo Fotografía

- 2 Utilice Δ ∇ <D> para seleccionar el modo Fotografía y, a continuación, pulse el botón **OK**.
- 3 Seleccione \odot (Generador Color) usando <D> y, a continuación, pulse el botón **INFO**.

- 4 Ajuste la saturación y el tono.
 - Gire el dial delantero para ajustar el tono.
 - Gire el dial trasero para ajustar la saturación.
 - Para restaurar los valores predeterminados, mantenga presionado el botón **OK**.



- 5 Pulse el botón **OK** para guardar los cambios.
 - También puede guardar los cambios presionando el obturador hasta la mitad.
 - Las fotografías se guardan en el formato RAW+JPEG cuando se selecciona [RAW] para la calidad de imagen (P. 98).
 - Las fotografías realizadas usando [Exposición múltiple] (P. 131) se graban con el ajuste [Natural].

Aplicación de ajustes finos en la nitidez (Nitidez)

Ajuste la nitidez de las imágenes. El contorno puede resaltarse para obtener una imagen clara y nítida. Los ajustes se guardan por separado para cada modo de fotografía.

- Es posible que los ajustes no estén disponibles en el modo de disparo y en el modo Fotografía.

1 Pulse el botón **OK** para ver el panel de control súper LV.

2 Utilice **Δ ▽ ◀ ▶** para seleccionar [Nitidez] y después pulse el botón **OK**.

3 Utilice **◀ ▶** para escoger un valor y, a continuación, pulse el botón **OK**.

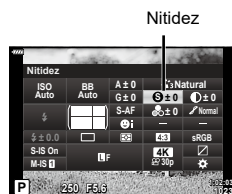

Aplicación de ajustes finos en el contraste (Contraste)

Ajuste el contraste de la imagen. Si aumenta el contraste, se intensifica la diferencia entre las áreas claras y oscuras para obtener una fotografía más intensa y mejor definida. Los ajustes se guardan por separado para cada modo de fotografía.

- Es posible que los ajustes no estén disponibles en el modo de disparo y en el modo Fotografía.

1 Pulse el botón **OK** para ver el panel de control súper LV.

2 Utilice **Δ ▽ ◀ ▶** para seleccionar [Contraste] y después pulse el botón **OK**.

3 Utilice **◀ ▶** para escoger un valor y, a continuación, pulse el botón **OK**.

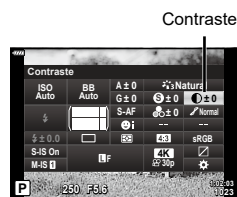

Aplicación de ajustes finos en la saturación (Saturación)

Ajuste la saturación del color. Si aumenta la saturación, se obtiene una imagen más intensa. Los ajustes se guardan por separado para cada modo de fotografía.

- Es posible que los ajustes no estén disponibles en el modo de disparo y en el modo Fotografía.

1 Pulse el botón **OK** para ver el panel de control súper LV.

2 Utilice **Δ ▽ ◀ ▶** para seleccionar [Saturac.] y después pulse el botón **OK**.

3 Utilice **◀ ▶** para escoger un valor y, a continuación, pulse el botón **OK**.

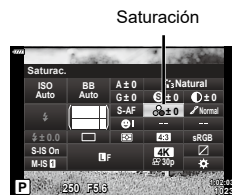

Adición del efecto granulado al perfil monotono

(Efecto granulado)

Es posible añadir un efecto similar al grano que se observa en las películas en blanco y negro en el modo de fotografía [Perfil MONO 1/2/3/4] (P. 103) para utilizarlo posteriormente.

- Puede seleccionar estas opciones cuando el cambio de control de perfil está en la posición COLOR/MONO.

- 1 Pulse el botón **OK** para ver el panel de control súper LV.
- 2 Utilice **Δ ▽ < ▷** para seleccionar el modo Fotografía y, a continuación, pulse el botón **OK**.
- 3 Use **< ▷** para seleccionar una opción de [Mono1] a [Mono4] y, a continuación, pulse el botón **OK**.

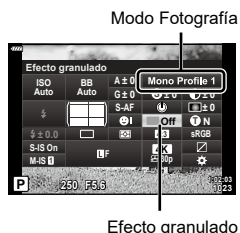

- 4 Pulse el botón **OK** de nuevo y use **Δ ▽ < ▷** para seleccionar Efecto granulado; a continuación, pulse el botón **OK**.
- 5 Seleccione una opción usando **< ▷** y, a continuación, pulse el botón **OK**.

Efecto granulado Off	El efecto granulado no se aplica.
Efecto granulado Bajo	Añade un efecto granulado fino a las imágenes.
Efecto granulado Medio	Añade un efecto granulado entre "bajo" y "alto" a las imágenes.
Efecto granulado Alto	Añade un efecto granulado grueso a las imágenes.

- Los efectos granulados no se pueden previsualizar en Live View.

Aplicación de ajustes finos en el tono (Gradación)

Ajuste las sombras y los brillos del color. Consiga unas imágenes más próximas a lo que está buscando aclarando toda la imagen, por ejemplo. Los ajustes se guardan por separado para cada modo de fotografía.

- Es posible que los ajustes no estén disponibles en el modo de disparo y en el modo Fotografía.

- 1 Pulse el botón **OK** para ver el panel de control súper LV.
- 2 Utilice **Δ ▽ ◀ ▶** para seleccionar [Gradación] y después pulse el botón **OK**.
- 3 Utilice **◀ ▶** para escoger una opción y, a continuación, pulse el botón **OK**.

Gradación



Auto (Ajustar sombra)	Divide la imagen en regiones detalladas y ajusta el brillo independientemente para cada región. Esta función resulta útil para imágenes con áreas de gran contraste en las que los blancos aparecen demasiado claros o los negros aparecen demasiado oscuros.
Normal (Graduación Normal)	Aplica una sombra óptima. Recomendado para la mayoría de circunstancias.
Alto (Grad. Clave Alta)	Utiliza un tono adecuado para un sujeto brillante.
Bajo (Grad. Clave Baja)	Utiliza un tono adecuado para un sujeto oscuro.

Aplicación de efectos de filtro en imágenes monocromáticas (Filtro de color)

Los efectos del filtro de color pueden añadirse cuando se selecciona [Monotono], [B/N Antiguo] o [Tono Dramático] para el modo de fotografía (P. 103). Dependiendo del color del sujeto, los efectos del filtro de color pueden hacer que los sujetos sean más claros o realzar el contraste. El naranja añade más contraste que el amarillo y el rojo, más contraste que el naranja. El verde es una buena elección para retratos, por ejemplo.

- 1 Pulse el botón **OK** para ver el panel de control súper LV.
- 2 Utilice **Δ ▽ ◀ ▶** para seleccionar el modo Fotografía y, a continuación, pulse el botón **OK**.
- 3 Utilice **◀ ▶** para seleccionar **M** (Monotono), **ART** / **ART** (B/N Antiguo I/II) o **ART** (Tono Dramático II) y después pulse el botón **OK**.

Modo Fotografía

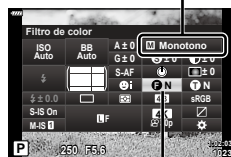

Filtro de color

- 4 Pulse el botón **OK** de nuevo y use **Δ ▽ ◀ ▶** para seleccionar Filtro de color; a continuación, pulse el botón **OK**.
- 5 Seleccione una opción usando **◀ ▶** y, a continuación, pulse el botón **OK**.

N:Ninguno	Crea una imagen normal en blanco y negro.
Ye:Amarillo	Reproduce de forma clara una nube blanca con un cielo azul natural.
Or:Naranja	Enfatiza ligeramente los colores de los cielos azules y las puestas de sol.
R:Rojo	Enfatiza fuertemente los colores de los cielos azules y el brillo del follaje púrpura.
G:Verde	Enfatiza fuertemente los colores de los labios rojos y las hojas verdes.

Ajuste del tono de imágenes monocromo (Color monocromático)

Permite añadir un tinte a las imágenes en blanco y negro en el modo de fotografía [Monotono], [B/N Antiguo], [Tono Dramático] o [Perfil MONO 1/2/3/4] (P. 103).

- 1 Pulse el botón **OK** para ver el panel de control súper LV.
- 2 Utilice **Δ ▽ ◀ ▶** para seleccionar el modo Fotografía y, a continuación, pulse el botón **OK**.
- 3 Utilice **◀ ▶** para seleccionar **M** (Monotono), **ART / ART** (B/N Antiguo I/II), **ART** (Tono Dramático II) o [MONO 1/2/3/4] y después pulse el botón **OK**.
- 4 Pulse el botón **OK** de nuevo y use **Δ ▽ ◀ ▶** para seleccionar Color monocromático; a continuación, pulse el botón **OK**.
- 5 Seleccione una opción usando **◀ ▶** y, a continuación, pulse el botón **OK**.

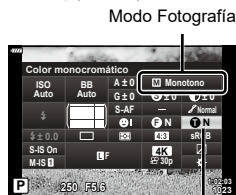

Color monocromático

N:Normal	Crea una imagen normal en blanco y negro.
S:Sepia	Dispara una imagen monotono con tinte sepia.
B:Azul	Dispara una imagen monotono con tinte azul.
P:Morado	Dispara una imagen monotono con tinte morado.
G:Verde	Dispara una imagen monotono con tinte verde.

Ajuste de los efectos de i-Enhance (Efecto)

Ecoja la fuerza del efecto de realce cuando se ha seleccionado [i-Enhance] para el modo de fotografía (P. 103).

- 1 Pulse el botón **OK** para ver el panel de control súper LV.
- 2 Utilice **Δ ▽ ◀ ▶** para seleccionar el modo Fotografía y, a continuación, pulse el botón **OK**.
- 3 Use **◀ ▶** para seleccionar **i-Enhance** y, a continuación, pulse el botón **OK**.

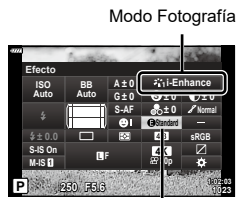

Efecto

- 4 Pulse el botón **OK** de nuevo y use **Δ ▽ ◀ ▶** para seleccionar Efecto; a continuación, pulse el botón **OK**.
- 5 Seleccione una opción usando **◀ ▶** y, a continuación, pulse el botón **OK**.

Bajo (Efecto: bajo)	Añade un efecto i-Enhance bajo a las imágenes.
Estándar (Efecto: estándar)	Añade un efecto i-Enhance entre "bajo" y "alto" a las imágenes.
Alto (Efecto: alto)	Añade un efecto i-Enhance alto a las imágenes.

Definición del formato de reproducción de color (Espac. Color)

Puede seleccionar un formato para asegurarse de que los colores se reproducen correctamente cuando las imágenes tomadas se regeneran en un monitor o con una impresora. Esta opción es equivalente a [Espac. Color] (P. 150) en el menú personalizado.

- 1 Pulse el botón **OK** para ver el panel de control súper LV.
- 2 Utilice **Δ ▽ ◀ ▶** para seleccionar [Espac. Color] y después pulse el botón **OK**.
- 3 Utilice **◀ ▶** para escoger una opción y, a continuación, pulse el botón **OK**.

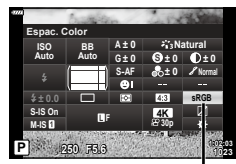

Espac. Color

sRGB	Es el estándar de espacio de color definido para los sistemas Windows. Es compatible con la mayoría de pantallas, impresoras, cámaras digitales y aplicaciones informáticas. Se recomienda usar este ajuste en la mayoría de circunstancias.
AdobeRGB	Se trata de un estándar de espacio de color definido por Adobe Systems Inc. Puede reproducir un abanico de colores más amplio que sRGB. la reproducción el color está disponible solo con el software y los dispositivos (pantallas, impresoras, etc.) que admiten este estándar. Aparece un guión bajo ("_") al principio del nombre de archivo (p. ej., "_xxx0000.jpg").

- [AdobeRGB] no está disponible en **AUTO** (P. 54), **ART** (P. 70), **SCN** (P. 56), **AP** (P. 60) o el modo de vídeo (P. 75).

Cambio del brillo de las luces y sombras

(Control de luces y sombras)

Permite ajustar el brillo individualmente para luces, tonos medios y sombras. Puede adquirir un mayor control de la exposición en comparación con la compensación de exposición por sí sola. Puede hacer que las luces sean más oscuras y que las sombras sean más claras de forma selectiva.

- Es posible que los ajustes no estén disponibles en todos los modos de disparo.

- 1 Pulse el botón **OK** para ver el panel de control súper LV.
- 2 Utilice **Δ ▽ <|>** para seleccionar [Control de luces y sombras] y después pulse el botón **OK**.



Control de luces y sombras

- 3 Pulse el botón **INFO** para escoger el rango de tonos deseado.
 - El rango de tonos cambia cada vez que se pulsa el botón.

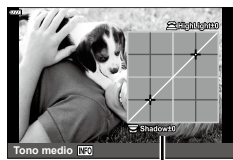

Rango de tonos seleccionado

- 4 Gire los diales para escoger el ajuste deseado.
 - **[Luz y sombra] (Altas luces y sombras) seleccionado**
Permite ajustar las luces usando el dial delantero y las sombras mediante el dial trasero.
 - **[Tono medio] seleccionado**
Permite ajustarlo usando el dial delantero o trasero.
 - Mantenga pulsado el botón **OK** para restaurar la curva predeterminada.

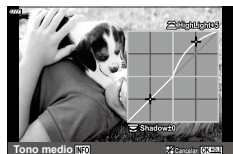

- 5 Pulse el botón **OK** para guardar los cambios.
 - También puede guardar los cambios presionando el obturador hasta la mitad.

Asignación de funciones a botones (Función Botón)

Puede asignar otras funciones a los botones en lugar de sus funciones existentes.

■ Controles personalizables

Botón	Por defecto
Función	AEL/AF
Función	REC

Para cambiar la función asignada a un botón, siga los pasos siguientes.

- 1 Pulse el botón para ver el panel de control súper LV.
- 2 Utilice para seleccionar [Función Botón] y después pulse el botón .
 - Aparecerá el elemento del menú personalizado [Función Botón].
 - También puede acceder a [Función Botón] desde los menús (P. 128, 147).
- 3 Utilice para seleccionar el botón deseado y pulse .
- 4 Utilice para seleccionar la función deseada y pulse el botón .
- 5 Vuelva a pulsar el botón para salir.

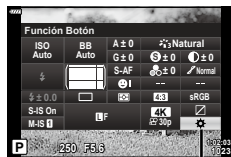





Función Botón



- Las funciones asignadas a los botones pueden no estar disponibles en algunos modos.
- Las opciones disponibles varían dependiendo del modo actual.





■ Funciones disponibles

(AEL/AF)	Pulse el botón para usar el bloqueo AE o AF. La función cambia dependiendo del ajuste de [AEL/AF] (P. 153). Si se selecciona AEL, pulse el botón una vez para bloquear la exposición y mostrar en el monitor. Pulse el botón otra vez para cancelar el bloqueo.
REC	Pulse el botón para grabar un vídeo.
(Vista Prel)	La apertura se detiene en el valor seleccionado si se pulsa este botón.
(Balance blancos de un toque)	Pulse el botón del obturador mientras el botón está presionado para adquirir un valor de balance de blancos (P. 95). Seleccione el número deseado y pulse el botón para guardar el valor.
(Área De AF)	Pulse el botón para escoger el objetivo AF (P. 81).
MF	Pulse el botón para seleccionar el modo [MF]. Pulse el botón otra vez para recuperar el modo AF seleccionado anteriormente. El modo de enfoque también puede seleccionarse si mantiene pulsado el botón y gira un dial.

 (Compensación de exposición)	<p>Pulse el botón para ajustar la compensación de exposición.</p> <p>En los modos P, A, S, ART, AP y vídeo, puede ajustar la compensación de exposición pulsando el botón y usando $\triangleleft \triangleright$ o los diales delantero o trasero para escoger el valor deseado.</p> <p>En el modo M, puede ajustar la velocidad del obturador o la apertura presionando el botón y usando $\triangle \nabla \triangleleft \triangleright$ o los diales delantero o trasero para escoger los valores deseados.</p> <p>En el modo B, puede cambiar entre la fotografía bulb/time y la fotografía live composite. Para ello, pulse el botón y utilice el dial trasero o $\triangle \nabla$, o utilice el dial delantero o $\triangleleft \triangleright$ para seleccionar los valores de apertura deseados.</p>
 (Teleconvertidor digital)	Pulse el botón para [Enc.] o [Apag] el zoom digital (P. 130).
 (Ampliar)	Pulse el botón para ver el marco de aumento y vuelva a pulsarlo para ampliar la imagen. Mantenga presionado el botón para cancelar la vista ampliada.
Peaking	Mantenga presionado el botón para [Enc.] y [Apag.] la vista peaking. Cuando aparezca la vista peaking, la vista del histograma y la vista de luces/sombras no estarán disponibles (P. 153).
 (Bloqueo int. )	Mantenga presionado el botón para activar y desactivar la pantalla táctil.
Apag.	El control no se utiliza.

■ Bloqueo de exposición (bloqueo AE)

Puede bloquear la exposición pulsando el botón **AEL/AFL**. Utilice esta función cuando quiera ajustar el enfoque y la exposición por separado o cuando quiera disparar varias imágenes con la misma exposición.

- Si pulsa una vez el botón al que haya asignado , la exposición se bloquea y aparece  "AEL/AFL" (P. 153)
- Pulse una vez el botón al que haya asignado  para liberar el bloqueo AE.
- El bloqueo se libera si acciona el dial de modo, el cambio de control de perfil, el botón **MENU** o el botón .

Marco de zoom AF/Zoom AF (Súper luminosidad AF)

Puede aumentar la vista durante el disparo. Para lograr una mayor precisión durante el enfoque, aumente el área de enfoque. Con una relación de zoom más alta, puede enfocar en áreas más pequeñas que el objetivo de enfoque estándar. Puede recolocar el área de enfoque según sea necesario durante el aumento.

- Para usar la Súper luminosidad AF, antes debe asignar **[Q]** a un botón con [Función Botón] (P. 112).



1 Pulse el botón al que haya asignado [Q] (ampliar).

- Se mostrará el marco de zoom.
- El marco aparece en la misma posición que el objetivo usado más recientemente para el enfoque automático.

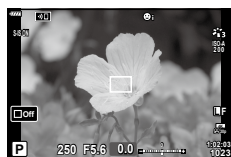

2 Utilice $\Delta \nabla \langle \triangleright$ para colocar el marco de zoom.

- Para volver a centrar el marco, mantenga pulsado el botón OK.

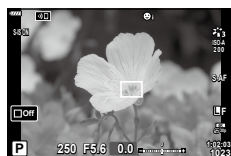

3 Ajuste el tamaño del marco de zoom para escoger la relación de zoom.

- Pulse el botón **INFO** y después use $\Delta \nabla$ o el dial delantero o el dial trasero para ajustar el tamaño del marco de zoom.
- Pulse el botón OK para aceptar y salir.



4 Pulse el botón al que haya asignado [Q] una vez más.

- La cámara ampliará el área seleccionada para llenar la pantalla.
- Utilice el dial delantero o el dial trasero para ampliar o alejar la vista.
- También puede desplazarse por la pantalla usando $\Delta \nabla \langle \triangleright$.
- En el modo **M** o en el modo **B**, puede pulsar el botón **INFO** durante el zoom para escoger la apertura o la velocidad del obturador.
- Pulse el botón Q para volver al marco de zoom.
- Pulse el botón OK para finalizar el zoom de enfoque.
- También puede finalizar el zoom de enfoque manteniendo pulsado el botón Q.

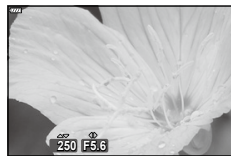
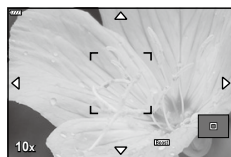

Pantalla de ajuste de exposición para el modo **M/B**

5 Pulse el botón del obturador hasta la mitad para enfocar usando el enfoque automático.

- El zoom de enfoque solo se aplica a la pantalla. Las imágenes capturadas con la cámara no se ven afectadas.



- También puede usar los controles táctiles para enfocar el zoom. "Disparo con operaciones de la pantalla táctil" (P. 32)

Selección de un modo de exposición

(Modo (Modos de exposición de vídeo))

Ajuste la apertura y la velocidad del obturador para adaptarlos a su intención artística. Esta opción se aplica cuando el dial de modo se gira hasta .

- 1 Gire el dial de modo hasta .
- 2 Pulse el botón **OK** y utilice Δ ∇ para seleccionar el modo de vídeo (exposición).
- 3 Utilice \triangleleft \triangleright para escoger un valor y, a continuación, pulse el botón **OK**.



Modo de vídeo (Disparo)

P	La exposición se ajusta automáticamente para responder al brillo del sujeto. Utilice el dial delantero para ajustar la compensación de exposición.
A	La representación del fondo cambia ajustando la apertura. Utilice el dial delantero para ajustar la compensación de exposición y el dial trasero para ajustar la apertura.
S	La velocidad del obturador afecta a la forma en que aparece el sujeto. Utilice el dial delantero para ajustar la compensación de exposición y el dial trasero para ajustar la velocidad del obturador.
M	La apertura y la velocidad del obturador pueden ajustarse manualmente. Utilice el dial delantero para seleccionar el valor de apertura y el dial trasero para seleccionar la velocidad del obturador.

- En el modo **P**, **A**, o **S**, la sensibilidad ISO se bloquea en [AUTO].
- En el modo **M**, la sensibilidad ISO solo puede ajustarse manualmente en valores de entre 200 y 6400.
- En el modo **S** o **M**, la velocidad del obturador puede ajustarse en valores entre 1/24 s y 1/4000 s.
- Los encuadres desenfocados, provocados por factores como el movimiento del sujeto durante la captura, pueden reducirse seleccionando la velocidad más rápida del obturador.
- El extremo inferior de la velocidad del obturador cambia dependiendo de la frecuencia del modo de grabación de vídeo.



- Puede escoger las funciones realizadas por el dial delantero y el dial trasero. [Función Dial] (P. 147)

3 Reproducción

Visualización de información durante la reproducción

Información de imagen de reproducción

Vista simplificada

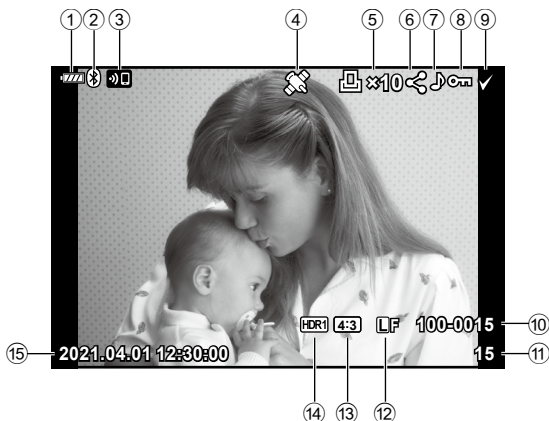

Vista general

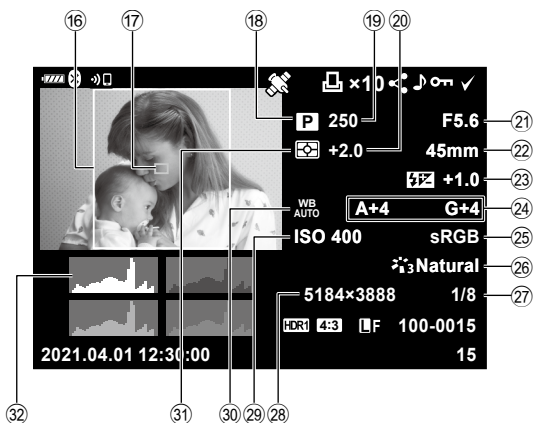

① Nivel de la batería.....P. 22	⑩ Borde del aspecto.....P. 97
② Estado de la conexión Bluetooth®.....P. 157–165	⑪ Puntos Área AF.....P. 82
③ Conexión LAN inalámbrica.....P. 157–165	⑫ Modo de disparo.....P. 29–75
④ Inclusión de información del GPS.....P. 164	⑬ Velocidad de obturador.....P. 35–41
⑤ Orden de impresión Número de impresiones.....P. 123	⑭ Compensación de exposición.....P. 80
⑥ Orden de compartir.....P. 122	⑮ Valor de apertura.....P. 35–41
⑦ Grabación de sonido.....P. 124	⑯ Longitud focal
⑧ Protección.....P. 121	⑰ Control de intensidad de flash.....P. 103
⑨ Imagen seleccionada.....P. 122	⑱ Compensación de balance de blancos.....P. 96
⑩ Número de archivo.....P. 151	⑲ Espac. Color.....P. 110
⑪ Número de toma	⑳ Modo Fotografía.....P. 103, 130
⑫ Calidad de imagen.....P. 98	㉑ Tasa de compresión.....P. 156
⑬ Relación de aspecto.....P. 97	㉒ Número de píxeles.....P. 156
⑭ Imagen HDR.....P. 64	㉓ Sensibilidad ISO.....P. 83
⑮ Fecha y hora.....P. 23	㉔ Balance de blancos.....P. 94
	㉕ Modo de medición.....P. 93
	㉖ Histograma.....P. 28

Cambio de la pantalla de información

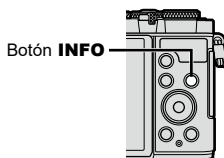

Puede cambiar la información mostrada durante la reproducción pulsando el botón **INFO**.



- Puede añadir un histograma y luces y sombras a la información visualizada durante la reproducción. [Info] (P. 154)

Visualización de fotografías y vídeos

1 Pulse el botón .

- Se visualizará una fotografía o un vídeo.
- Seleccione la fotografía o el vídeo deseado con el dial frontal o con .
- Para volver al modo de disparo, pulse el obturador hasta la mitad o pulse el botón .











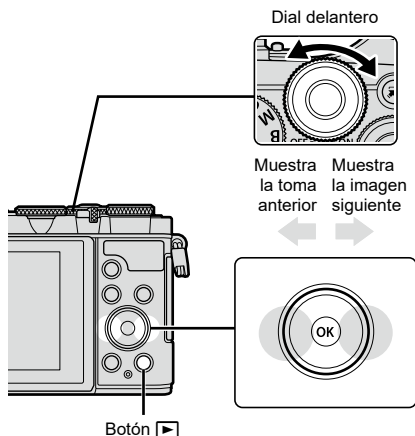









Imagen fija



Vídeo

Dial trasero	Aumentar () / Índice ()
Dial delantero	Anterior () / Siguiente () Operación también disponible durante la reproducción de primeros planos.
Panel de flechas (   )	Reproducción de un fotograma: visualice el fotograma siguiente () / visualizar el fotograma anterior () / avanzar 10 fotogramas () / retroceder 10 fotogramas () Reproducción de primeros planos: cambiar la posición del primer plano Puede visualizar la toma siguiente () o la toma anterior () durante la reproducción de primeros planos pulsando el botón INFO . Reproducción de índice/calendario: seleccionar imagen
Botón INFO	Vea la información de imagen
Botón 	Seleccionar imágenes para compartir (P. 122)
Botón AEL/AFL	Proteja la imagen (P. 121)
Botón 	Elimine la imagen (P. 121)
Botón 	Vea los menús (en la reproducción del calendario, pulse este botón para salir de la reproducción de una toma)

Búsqueda de imágenes rápidamente

(Reproducción de índice y calendario)

- En la reproducción de una toma, gire el dial trasero hasta () para la reproducción del índice. Gírelo más para la reproducción del calendario.
- Gire el dial trasero hasta () para volver a la reproducción de una toma.

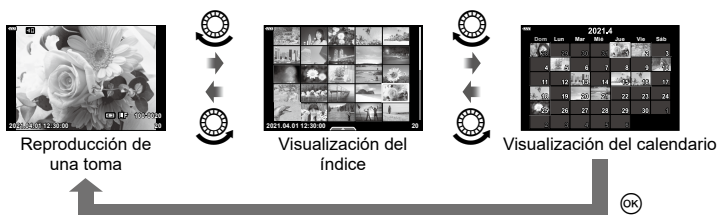

- Puede cambiar el número de tomas para la visualización del índice. [Ajustes de] (P. 154)



- También puede utilizar los controles táctiles (P. 126).

Aumento

(Zoom de reproducción)

En la reproducción de una toma, gire el dial trasero hasta () para ampliar la vista. Gírelo hasta () para volver a la reproducción de una toma.



- También puede utilizar los controles táctiles (P. 126).

Rotación de imágenes

(Girar)

Escoja si desea rotar las fotografías.

- 1 Reproduzca la fotografía y pulse el botón .
- 2 Seleccione [Girar] y pulse el botón .
- 3 Pulse para girar la imagen en sentido antihorario y para girarla en sentido horario; la imagen gira cada vez que se pulsa el botón.
 - Pulse el botón para guardar los ajustes y salir.
 - La imagen rotada se guarda en su orientación actual.
 - Los vídeos y las imágenes protegidas no pueden rotarse.



- Puede configurar la cámara para girar automáticamente las imágenes con orientación vertical durante la reproducción. menú Reprod. > [] (P. 137)
[Girar] no está disponible si se selecciona [Apag.] para [].

Visualización de imágenes como una presentación de diapositivas



Esta función muestra imágenes guardadas en la tarjeta una tras otra.

- 1 Pulse el botón **OK** en la pantalla de reproducción.
- 2 Seleccione **[▶]** y pulse el botón **OK**.



- 3 Ajuste los parámetros.

Inicio	Iniciar la representación de diapositivas. Las imágenes se muestran en orden, empezando por la imagen actual.
BGM	Permite seleccionar [Enc.] o [Apag.].
Desplazam.	Permite definir el tipo de datos que se reproducirán.
Intervalo Diapo	Permite seleccionar el tiempo de reproducción de cada diapositiva de 2 a 10 segundos.
Intervalo Vídeo	Seleccione [Todo] para reproducir la duración completa de cada vídeo en la diapositiva o [Corto] para reproducir únicamente la sección inicial de cada vídeo.

- 4 Seleccione [Inicio] y pulse el botón **OK**.
 - Se iniciará la presentación de las diapositivas.
 - Pulse **Δ** **∇** durante la presentación de diapositivas para ajustar el volumen general del altavoz de la cámara. Pulse **<** **>** mientras se visualiza el indicador de ajuste de volumen para ajustar el equilibrio entre el sonido grabado con la imagen o el vídeo y la música de fondo.
 - Pulse el botón **OK** para detener la presentación de diapositivas.

Visualización de vídeos

Seleccione un vídeo y presione el botón **OK** para mostrar el menú de reproducción. Seleccione [Rep. vídeo] y presione el botón **OK** para comenzar la reproducción. Avance rápido y retroceda usando **◀/▶**. Presione el botón **OK** de nuevo para pausar la reproducción. Mientras la reproducción está en pausa, use **△** para ver la primera toma y **▽** para ver la última toma. Use **◀▶** o el dial frontal para ver la toma anterior o siguiente. Presione el botón **MENU** para finalizar la reproducción.



- Utilice **△ ▽** para ajustar el volumen durante la reproducción de vídeo.



- También puede utilizar los controles táctiles (P. 126).

Visualización de vídeos de más de 4 GB

Los vídeos largos pueden tener una longitud superior a 4 GB. Los vídeos con un tamaño superior a 4 GB se graban en varios archivos. Los archivos se pueden reproducir como un solo vídeo.

1 Visualice un vídeo largo que desee ver y pulse el botón **OK**.

[Repr. desde princ.]: Reproduce un vídeo dividido hasta el final

[Rep. vídeo]: Reproduce archivos individualmente

[Eliminar todo]: Elimina todas las secciones de un vídeo dividido

[Borrar]: Elimina los archivos por separado

- Recomendamos utilizar la última versión de Olympus Workspace para reproducir los vídeos en un ordenador. Antes de iniciar el software por primera vez, conecte la cámara al ordenador.

Protección de fotografías



Proteja las imágenes para que no se borren accidentalmente. Visualice la imagen que quiera proteger y pulse el botón **AEL/AFL** para añadir a la imagen (ícono de protección). Pulse el botón **AEL/AFL** otra vez para cancelar la protección. También puede proteger varias imágenes seleccionadas.

"Selección de varias fotografías (, Borrar Selec., Orden comp. selett.)" (P. 122)

Ícono (protección)



- Si formatea la tarjeta, se eliminan todos los datos, incluidas las imágenes protegidas.

Eliminación de imágenes



Muestre una imagen que desee eliminar y presione el botón . Seleccione [SI] y pulse el botón **OK**.

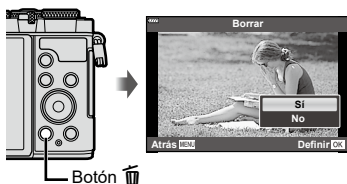

Botón

Selección de fotografías para uso compartido (Orden de compartir)

Puede seleccionar las imágenes que desee transferir a un teléfono inteligente previamente. También puede utilizar OI.Share para navegar por las imágenes incluidas en la orden de compartir. Visualice la imagen que desee transferir y pulse el botón para definir una orden de compartir. Aparecerá el icono en la imagen. Pulse el botón otra vez para cancelar una orden de compartir.

- Puede seleccionar previamente las imágenes que desee transferir y definir una orden de compartir todo de una vez. "Selección de imágenes (, Borrar Seleccionar, Orden comp. seleccionar)"(P. 122)
- Puede definir automáticamente una orden de compartir para las imágenes JPEG cuando dispense fotografías. "Definición automática de una orden de compartir para fotografías" (P. 163)
- Puede definir una orden de compartir en 200 tomas.
- Las órdenes de compartir no pueden incluir imágenes RAW.



Si el botón se ha asignado actualmente a un rol distinto de , asígnelo al rol a través de la opción [Función] en los menús personalizados (P. 147).



Cancelación de todas las órdenes de compartir (Reiniciar orden de compartir)

Puede cancelar las órdenes de compartir que se han definido en las imágenes.

- 1 Seleccione [Reiniciar orden de compartir] en el menú de reproducción y pulse el botón .
- 2 Seleccione [Sí] y pulse el botón .

Selección de varias fotografías (, Borrar Seleccionar, Orden comp. seleccionar.)

Puede seleccionar varias imágenes para , [Borrar Seleccionar] o bien [Orden comp. seleccionar].

- Para seleccionar varias imágenes, primero debe seleccionar para [Función] (P. 147).

Pulse el botón en la pantalla de visualización del índice (P. 119) para seleccionar una imagen y aparecerá el icono en la imagen. Pulse el botón otra vez para cancelar la selección.

Pulse el botón para ver el menú y después seleccione , [Borrar Seleccionar] o bien [Orden comp. seleccionar]. Esta función también está disponible en la reproducción de una toma.



- También puede utilizar los controles táctiles (P. 127).

Creación de una orden de impresión (DPOF)

Puede seleccionar fotografías para imprimirlas y seleccionar el número de copias y la información impresa en cada imagen. Las fotografías pueden imprimirse en impresoras que admitan el formato Digital Print Order Format (DPOF). Se guarda un orden de impresión digital en la tarjeta de memoria.

- 1 Pulse el botón **OK** en la pantalla de reproducción.
- 2 Seleccione [**Impresión**] y pulse el botón **OK**.

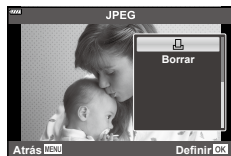

- 3 Seleccione [**Impresión**] o [**Impresión ALL**] y pulse el botón **OK**.

Fotografía individual

Pulse **◀▶** para seleccionar la toma que desee definir como reserva de impresión y después pulse **△▽** para definir el número de impresiones.

- Para definir la reserva de impresión para varias fotografías, repita este paso. Pulse el botón **OK** cuando haya seleccionado todas las imágenes deseadas.

Todas las fotografías

Seleccione [**Impresión ALL**] y pulse el botón **OK**.

- 4 Seleccione el formato de fecha y hora y pulse el botón **OK**.

No	Las fotografías se imprimen sin la fecha y la hora.
Fecha	Las fotografías se imprimen con la fecha de disparo.
Hora	Las fotografías se imprimen con la hora del disparo.

- Al imprimir imágenes, el ajuste no puede cambiarse entre las fotografías.

- 5 Seleccione [**Definir**] y pulse el botón **OK**.

- El ajuste se aplica a las imágenes guardadas en la tarjeta que se está usando para la reproducción.
- La cámara no puede usarse para modificar la orden de impresión creada con otros dispositivos. Si crea una orden de impresión nueva, se eliminan las órdenes existentes creadas con otros dispositivos.
- Las órdenes de impresión no pueden incluir imágenes o vídeos RAW.



- Las imágenes también se pueden marcar para imprimir usando el botón **⏪ (●)**. Si el botón **⏪ (●)** está asignado actualmente a un rol distinto de [**Impresión**], asígnelo al rol [**Impresión**] usando la opción [**Función** **▶ (●)**] en los menús personalizados (P. 147).

Eliminación de todas las fotografías o fotografías seleccionadas de la orden de impresión

Puede reiniciar todos los datos de la reserva de impresión o tan solo los datos de las fotografías seleccionadas.

- 1 Pulse el botón **OK** en la pantalla de reproducción.
- 2 Seleccione [**Impresión**] (Orden impresión)] y pulse el botón **OK**.
- 3 Seleccione [**Impresión**] y pulse el botón **OK**.
 - Para eliminar todas las fotografías de la orden de impresión, seleccione [Restablecer] y pulse el botón **OK**. Para salir sin eliminar todas las fotografías, seleccione [Mantener] y pulse el botón **OK**.
- 4 Pulse **<D>** para seleccionar imágenes que desee eliminar de la orden de impresión.
 - Utilice **∇** para ajustar el número de impresiones a 0. Pulse el botón **OK** una vez que haya eliminado todas las fotografías deseadas de la orden de impresión.
- 5 Seleccione el formato para la fecha y la hora y pulse el botón **OK**.
 - Este ajuste se aplica a todas las tomas con datos de reserva de impresión.
 - El ajuste se aplica a las imágenes guardadas en la tarjeta que se está usando para la reproducción.
- 6 Seleccione [Definir] y pulse el botón **OK**.

Adición de sonido a las imágenes







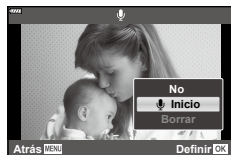
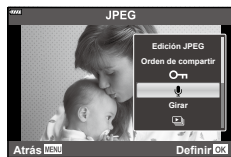

Puede grabar audio usando el micrófono estéreo incorporado y añadirlo a las imágenes. El audio grabado proporciona una alternativa sencilla a las notas escritas sobre las imágenes.

- Las grabaciones de audio pueden tener una longitud de hasta 30 s.
- 1 Visualice la imagen a la que desea añadir el audio y pulse el botón **OK**.
 - La grabación de audio no está disponible con imágenes protegidas.
 - El audio también se puede agregar a las imágenes usando la opción [Edición] en el menú de reproducción. Utilice [Edición]> [Sel. Imagen] para seleccionar la imagen y, a continuación, pulse el botón **OK** y seleccione [**Audio**].
 - 2 Seleccione [**Audio**] y pulse el botón **OK**.
 - Para salir sin añadir audio, seleccione [No].
 - 3 Seleccione [Inicio **Audio**] y pulse el botón **OK** para iniciar la grabación.
 - 4 Pulse el botón **OK** para finalizar la grabación.
 - Las imágenes grabadas con audio se indican con el icono **♪**.



- Para eliminar el audio grabado, seleccione [Borrar] en el paso 3.

Si está disponible la grabación de audio para la fotografía actual, si pulsa el botón  se mostrarán las opciones de reproducción de audio. Seleccione [Reproducir ] y pulse el botón  para iniciar la reproducción. Para finalizar la reproducción, pulse el botón  o **MENU**. Durante la reproducción, puede pulsar   para subir o bajar el volumen.



- Las grabaciones de audio también pueden reproducirse mediante los controles táctiles (P. 126).

Desplazamiento por panorámicas





Las panorámicas formadas por varias imágenes unidas pueden visualizarse en una vista de desplazamiento.

1 Seleccione una panorámica en una reproducción de un fotograma.

2 Gire el dial trasero hasta la posición .

- Utilice    para desplazarse.



- Durante la reproducción, puede girar el dial trasero aún más hasta la posición  para ampliar de 2x a 14x, o hasta la posición  para alejar. Pulse el botón  para volver a la reproducción de una toma.
- Para ver otras imágenes con coeficientes de zoom superiores a 2x, pulse el botón **INFO** y después pulse . Pulse el botón **INFO** otra vez para volver a activar el desplazamiento. También puede ver otras imágenes mediante el dial delantero.



- También puede utilizar los controles táctiles (P. 126).

Uso de la pantalla táctil

Puede utilizar la pantalla táctil para manipular imágenes.

- No toque la pantalla con las uñas u otros objetos afilados.
- Los guantes o las protecciones del monitor pueden interferir en la sensibilidad de la pantalla táctil.

Reproducción de una toma

■ Visualización de la fotografía anterior o siguiente

- Deslice el dedo hacia la izquierda para ver la imagen siguiente o hacia la derecha para ver la imagen anterior.

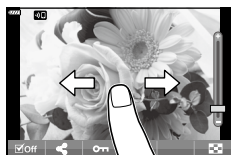



■ Ampliar

- Toque suavemente la pantalla para ver el deslizador y .
- Deslice la barra hacia arriba o hacia abajo para ampliar o alejar.
- Deslice el dedo para desplazarse por el área de visualización al ampliar la imagen.





■ Reproducción de audio/vídeo





- Toque  para iniciar la reproducción.
- Para ajustar el volumen durante la reproducción, coloque un dedo en la pantalla y deslícelo hacia arriba o hacia abajo.
- La reproducción de vídeo puede pausarse tocando la pantalla. Vuelva a tocarla para reanudar la reproducción.
- Mientras la reproducción está pausada, puede deslizar el indicador de posición de reproducción en la parte inferior de la pantalla hacia la izquierda o la derecha para escoger un nuevo punto de inicio.
- Toque  para finalizar la reproducción.



Reproducción del índice/calendario

Toque ligeramente la pantalla durante la reproducción de una toma para ver el icono . Toque  para ver la reproducción del índice. Toque  para la reproducción del calendario.

■ Visualización de la página siguiente o anterior

- Deslice el dedo hacia arriba para ver la página siguiente o hacia abajo para ver la página anterior.
- Pulse  o  para cambiar el número de fotografías mostradas.  [Ajustes de ] (P. 148)
- Pulse  varias veces para volver a la reproducción de una toma.







■ Visualización de fotografías

- Pulse una fotografía para verla en pantalla completa.

Selección y protección de imágenes

Para ver el menú táctil, toque ligeramente la pantalla (reproducción de un fotograma) o toque el icono  (reproducción de índice). A continuación, puede realizar la operación deseada tocando los iconos en el menú táctil.



	Seleccione una fotografía. Puede seleccionar varias fotografías y eliminarlas todas de una vez.
	Puede definir qué imágenes quiere compartir con un smartphone.  "Selección de fotografías para uso compartido (Orden de compartir)" (P. 122)
	Protege una fotografía.

Visualización de fotografías en el modo de auto-retrato

Después de hacer fotografías en modo Auto - Retrato (P. 78), toque  para cambiar al modo de reproducción.

■ Visualización de la fotografía anterior o siguiente

Los controles son los mismos que en la reproducción de un fotograma (P. 126).

■ Ampliar

Los controles son los mismos que en la reproducción de un fotograma (P. 126).

■ Reproducción de audio/vídeo

Los controles son los mismos que en la reproducción de un fotograma (P. 126).

■ Selección de fotografías para uso compartido

- Toque el monitor para ver el icono de compartir.
- Toque  para seleccionar las imágenes para uso compartido.



■ Cómo volver al modo de disparo

- Toque  para volver al modo de disparo (P. 78).



- El botón **INFO** está desactivado en el modo de auto-retrato.

Operaciones del menú básico

Los menús pueden utilizarse para personalizar y facilitar el uso de la cámara, además de incluir opciones de disparo y reproducción a las que no puede accederse a través del control LV, el panel de control súper LV o similares.

Pestaña	Nombre de pestaña	Descripción
	Menú de disparo 1	Elementos relacionados con la fotografía. Prepare la cámara para el disparo o acceda a los ajustes básicos de la fotografía.
	Menú de disparo 2	
	Menú Vídeo	Elementos relacionados con la grabación de vídeo. Permite modificar los ajustes básicos y personalizados.
	Menú Reprod.	Elementos relacionados con la reproducción y los retoques.
	Menú personalizado	Elementos para personalizar la cámara.
	Menú Ajustes	Elementos para ajustar el reloj, escoger el idioma, etc.

Funciones que no pueden seleccionarse en los menús

Algunos elementos no pueden seleccionarse en los menús cuando se utiliza $\Delta \nabla \triangleleft \triangleright$.

- Elementos que no pueden seleccionarse con el modo de disparo actual.
- Elementos que no pueden seleccionarse porque ya se ha definido otro elemento:
Los ajustes como el modo fotografía no están disponibles cuando el dial de modo se ha girado a la posición **Auto**.

1 Pulse el botón **MENU** para mostrar los menús.

- Aparecerá un guía a los 2 segundos después de seleccionar una opción.
- Pulse el botón **INFO** para mostrar u ocultar las guías.

2 Use $\Delta \nabla$ para seleccionar una pestaña y, a continuación, pulse el botón **OK** o \triangleright .

- Se muestra la pestaña del grupo de menús al seleccionar el Menú personalizado . Utilice $\Delta \nabla$ para seleccionar el grupo de menús y pulse \triangleright .



- 3 Seleccione un elemento usando Δ ∇ y, a continuación, pulse el botón OK o \triangleright para ver las opciones para el elemento seleccionado.

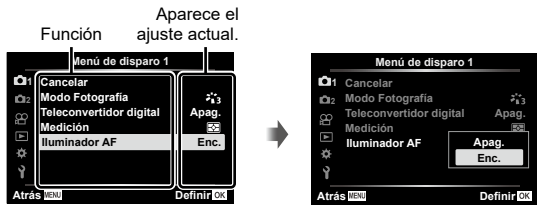

- 4 Utilice Δ ∇ para seleccionar una opción y pulse el botón OK para seleccionar.
- Pulse el botón **MENU** repetidamente para salir del menú.



- Para los ajustes predeterminados de cada opción, consulte "Valores predeterminados" (P. 183).

Uso del menú de disparo 1/menú de disparo 2



Menú de disparo 1

- 1 Restablecer
 - Modo Fotografía (P. 103, 130)
 - Teleconvertidor digital (P. 130)
 - Medición (P. 93)
 - Iluminador AF (P. 130)

Menú de disparo 2

- 2
 - Estabil. Imag. (P. 96)
 - Veloc. zoom electr. (P. 131)
 - (P. 103)
 - Exposición múltiple (P. 131)
 - Disparo interv./ Interv. (P. 133)
 - Antigolpes[\blacklozenge]/Silenc.[\heartsuit] (P. 135)
 - Modo RC (P. 135)



Restauración de la configuración predeterminada (Restablecer)

Puede restaurar fácilmente los ajustes predeterminados de la configuración de fábrica. Puede optar por restaurar casi todos los ajustes o solo los que estén relacionados directamente con la fotografía.



- 1 Seleccione [Restablecer] en el Menú de disparo 1 M y pulse \triangleright .
- 2 Seleccione una opción de restablecimiento ([Completo] o [Básico]) y pulse el botón OK .
 - Para restablecer todos los ajustes a excepción de la hora, la fecha y otros, seleccione [Todo] y pulse el botón OK . M "Valores predeterminados" (P. 183)
- 3 Seleccione [SÍ] y pulse el botón OK .

Opciones de procesamiento (Modo Fotografía)

Puede hacer ajustes individuales en el contraste, la nitidez y otros parámetros en los ajustes de [Modo Fotografía] (P. 103). Los cambios en los parámetros se guardan para cada modo de fotografía individualmente.

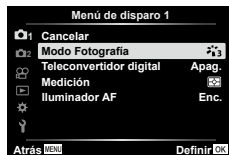
- 1 Seleccione [Modo Fotografía] en el Menú de disparo 1  y pulse .
 - La cámara muestra el modo de fotografía disponible en el modo de disparo actual.







- 2 Seleccione una opción con   y pulse el botón .

- Pulse  para definir las opciones detalladas para el modo de fotografía seleccionado. Las opciones detalladas no están disponibles en algunos modos de fotografía.
- Los cambios en el contraste no afectan a los ajustes distintos de [Normal].

Zoom dig. (Teleconvertidor digital)

Esta opción hace un recorte en el centro del marco con las mismas dimensiones que la opción de tamaño seleccionada actualmente para la calidad de imagen y la amplía para llenar la pantalla. El coeficiente de zoom aumenta dos veces aproximadamente. Esto le permite ampliar sobrepasando la longitud focal máxima del objetivo, por lo que es una buena opción si no puede cambiar el objetivo o tiene dificultades para acercarse al sujeto.

- 1 Seleccione [Teleconvertidor digital] en el  Menú de disparo 1 y pulse .
- 2 Seleccione [Enc.] y pulse el botón .
- 3 Pulse el botón **MENU** para salir del menú.

- Si se selecciona [Enc.], el coeficiente de zoom aumenta en 2x y aparece un icono . Las imágenes se grabarán en el nuevo coeficiente de zoom.

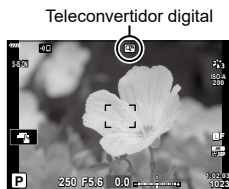

- El zoom digital no está disponible cuando se selecciona Panorama, Exposición múltiple o Comp. trapecio.
- Cuando se visualiza una imagen sin editar (RAW) con [Enc.] seleccionado para [Teleconvertidor digital], el área visible en el monitor se indica por medio de un marco.
- El objetivo AF desciende.

Mejora del enfoque en entornos oscuros (Iluminador AF)

El iluminador AF (lámpara de asistencia AF) se enciende para facilitar la operación de enfoque en entornos oscuros. Seleccione [Apag.] para desactivar el iluminador AF.

- Para utilizar el iluminador AF durante la fotografía silenciosa, deberá cambiar la opción seleccionada para [Ajustes Silenc. ] (P. 135).

Selección de una velocidad de zoom (📷 Veloc. zoom electr.)

Permite escoger la velocidad a la que el objetivo del zoom electrónico acerca o aleja la vista al girar el anillo de zoom. Ajuste la velocidad de zoom si es tan rápida que tiene dificultades para encuadrar al sujeto.

- 1 Seleccione [📷 Veloc. zoom electr.] en el **2** Menú de disparo 2 y pulse **▷**.
- 2 Seleccione una opción con **△ ▽** y pulse el botón **OK**.

Grabación de exposiciones múltiples en una única imagen (Exposición múltiple)

Puede realizar dos disparos y combinarlos en una única imagen. También puede hacer una fotografía y combinarla con una imagen existente guardada en la tarjeta de memoria.

La imagen combinada se graba con los ajustes de calidad de imagen actuales. Solo puede seleccionar imágenes RAW para exposiciones múltiples que incluyen una imagen existente.

Si graba una exposición múltiple con RAW seleccionado para [📷 ←:], puede seleccionarla para exposiciones múltiples posteriores usando [Combinar]. Esto le permite crear exposiciones múltiples combinando tres o más fotografías.

- Es posible seleccionar [Exposición múltiple] en el modo **P/A/S/M/B** cuando el cambio de control de perfil no esté en la posición COLOR/MONO.

- 1 Seleccione [Exposición múltiple] en el Menú de disparo 2 **2** y pulse **▷**.
- 2 Use **△ ▽** para seleccionar el elemento y pulse **▷**.
 - Utilice **△ ▽** para seleccionar el ajuste y pulse el botón **OK**.







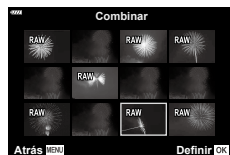

Número de tomas	[Apag.]: no se crean exposiciones múltiples adicionales. [2f]: crea una exposición múltiple a partir de 2 imágenes.
Auto Aumento	[Enc.]: reduce a la mitad el brillo de cada imagen en la exposición múltiple. [Apag.]: no ajusta el brillo de las imágenes en la exposición múltiple.
Combinar	[Enc.]: dispara una exposición múltiple que incluye una imagen RAW existente guardada en la tarjeta de memoria. [Apag.]: crea una exposición múltiple a partir de las siguientes 2 imágenes capturadas. <ul style="list-style-type: none">• [Combinar] solo está disponible cuando se selecciona [2f] para [Encuadre].

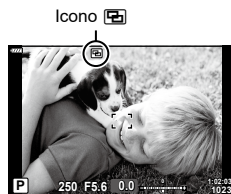
- 3 Si se selecciona [Enc.] para [Combinar], se le pide que escoja una imagen para la exposición múltiple.
 - Seleccione una imagen usando **△ ▽ <▷** y pulse el botón **OK**.
 - Solo pueden seleccionarse imágenes RAW.



- 4 Pulse el botón **OK** en el menú de exposición múltiple para guardar los ajustes seleccionados.
- Se muestra el menú de disparo.
- 5 Pulse el botón **MENU** para salir de los menús.
- Aparece un icono .
 - Si se selecciona [Combinar], la fotografía seleccionada está visible de forma superpuesta en la vista a través del objetivo.



- 6 Haga fotografías.
- El primer disparo (o la fotografía seleccionada anteriormente si se selecciona [Combinar]) se muestra superpuesta en la vista a través del objetivo a medida que compone el siguiente disparo.
 - Si la fotografía seleccionada no se superpone en la vista a través del objetivo, pulse varias veces el botón **INFO** hasta que se superponga.
 - El icono  cambia a color verde.
 - Normalmente se crea una exposición múltiple después de realizar el segundo disparo.
 - Si pulsa el botón , puede retomar el primer disparo.
 - Si selecciona [Enc.] para [Combinar], puede realizar fotografías adicionales que se superpondrán en la fotografía seleccionada anteriormente.
- 7 Pulse el botón **MENU** o pulse el botón  para finalizar la fotografía de exposición múltiple.
- Si finaliza la fotografía de exposición múltiple pulsando el botón **MENU**, se selecciona [Apag.] para [Encuadre] en el menú de exposición múltiple.
 - El icono  desaparece de la pantalla cuando finaliza la fotografía de exposición múltiple.
- La cámara no entra en el modo de reposo durante la fotografía de exposición múltiple.
 - Las imágenes capturadas con otras cámaras no pueden usarse para la exposición múltiple.
 - Las imágenes RAW enumeradas en la pantalla de selección de imágenes cuando [Enc.] está seleccionado para [Combinar] son las imágenes procesadas usando los ajustes vigentes en el momento de tomar la fotografía.
 - La pantalla de selección de imagen para [Combinar] muestra las copias RAW de las fotografías realizadas con RAW + JPEG seleccionado para la calidad de imagen.
 - Salga del modo de exposición múltiple antes de modificar los ajustes de disparo. Algunos ajustes no pueden modificarse mientras esté activado el modo de exposición múltiple.
 - Si lleva a cabo cualquiera de las siguientes operaciones después de capturar la primera toma, finaliza la fotografía de exposición múltiple:
 - La cámara se apaga, se pulsa el botón , se pulsa el botón **MENU**, se gira el dial de modo, se gira el cambio de control de perfil, la batería se agota o se conecta algún cable a la cámara
 - La fotografía Live Composite ([LIVE COMP]) no está disponible en el modo **B**.
 - Esta función no puede usarse con la fotografía de intervalo de tiempo o con el teleconvertidor digital.
 - Las fotografías realizadas con RAW seleccionado para  también pueden superponerse durante la reproducción.

Disparo automático con un intervalo fijo (Disparo interv./Interv.)

Puede ajustar la cámara para que dispare automáticamente con un lapso de tiempo definido. Los marcos de disparo también pueden grabarse como un vídeo único. Este ajuste solo está disponible en los modos **P/A/S/M**.

- 1 Seleccione [Disparo interv./ Interv.] en el Menú de disparo 2 y pulse el .



- 2 Seleccione [Enc.] y pulse .
- 3 Ajuste los valores siguientes y pulse el botón .

Número de tomas	Define el número de tomas que se capturan.
Tiempo de espera	Define el tiempo de espera antes de iniciar el disparo.
Tiempo del intervalo	Define un intervalo entre los disparos después de iniciar el disparo.
Vídeo del intervalo	Define el formato de grabación para la secuencia de fotogramas. [Apag.]: graba cada fotograma como una imagen parada. [Enc.]: graba cada fotograma como una imagen parada y genera un vídeo único a partir de la secuencia de fotogramas.
Ajustes de vídeo	[Resolución Vídeo]: permite escoger un tamaño para los vídeos del intervalo. [Frecuencia]: permite escoger una frecuencia para los vídeos del intervalo.

- La hora de inicio y la hora de fin que aparecen en la pantalla solo se muestran a modo de referencia. Las horas reales pueden variar dependiendo de las condiciones de disparo.

- 4 Las opciones [Apag.]/[Enc.] aparecerán una vez más. Confirme que [Enc.] está seleccionado y pulse el botón otra vez.

- Pulse el botón MENU para salir de los menús.
- Aparece un ícono en la pantalla de disparo (el ícono muestra el número de disparos seleccionado).

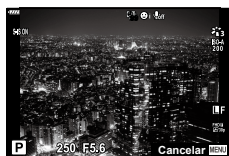

- 5 Dispare.
 - El ícono se pondrá verde y se mostrará el número de tomas restantes.

- Las tomas se disparan aunque la imagen no esté enfocada después de AF. Si desea corregir la posición de enfoque, dispare en MF.
- [Visual Imag.] (P. 145) funciona durante 0,5 segundos.
- Si el tiempo antes del disparo o el intervalo de disparo se ajusta en 1 minuto 31 segundos o más, el monitor y la cámara se apagan después de 1 minuto. 10 segundos antes del disparo, la alimentación se vuelve a encender automáticamente. Cuando el monitor esté apagado, pulse el obturador para volver a encenderlo.
- Si el modo AF (P. 92) se ajusta en [C-AF] o [C-AF+TR], se cambia automáticamente a [S-AF].
- Las operaciones de la pantalla táctil están deshabilitadas durante el disparo de lapso de tiempo.
- Esta función no se puede utilizar con la exposición múltiple.
- El flash no funciona si el tiempo de carga del flash es más largo que el intervalo entre disparos.
- Si una de las imágenes fijas no se graba correctamente, el vídeo del intervalo no se genera.
- Si no hay espacio suficiente en la tarjeta, el vídeo del intervalo no se graba.
- Las acciones siguientes cancelarán el disparo de lapso de tiempo: utilizar el dial de modo, el botón **MENU**, el botón , el botón de liberación del objetivo o el cambio de control de perfil; conectar un cable USB; apagar la cámara
- Si no hay carga suficiente en la batería, el disparo puede interrumpirse a mitad de la sesión. Compruebe que la batería se haya cargado lo suficiente antes de disparar.
- Es posible que los vídeos grabados con la opción [4K] seleccionada para [Ajustes de vídeo] > [Resolución Vídeo] no se visualicen en todos los ordenadores. Puede consultar más información al respecto en nuestra página web.

Ajuste del disparo silencioso/antigolpes (Antigolpes [♦]/Silenc. [♥])

Puede definir el funcionamiento del obturador y sus funciones relacionadas cuando dispare en el modo antigolpes (P. 88) y el modo silencioso (P. 88).

- Estos ajustes no están disponibles en el modo **SCN** ni en el modo **AP**.

- 1 Seleccione [Antigolpes[♦]/Silenc.[♥]] en el Menú de disparo 2 y pulse .

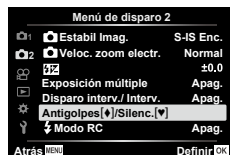

- 2 Seleccione una opción con y pulse .
- 3 Ajuste los parámetros siguientes y pulse el botón .

Antigolpes[♦]	Permite definir el periodo de tiempo entre la pulsación del obturador hasta el fondo y la liberación del obturador al disparar en el modo antigolpes. Utilice este modo para eliminar las pequeñas vibraciones provocadas por el accionamiento del obturador. El modo antigolpes está disponible en los modos de disparo secuencial y autodisparador personalizado (P. 86).
Silencio[♥]	Permite definir el periodo de tiempo entre la pulsación del obturador hasta el fondo y la liberación del obturador al disparar en el modo silencioso. Utilice esta opción en las situaciones en las que los sonidos del obturador resulten molestos. El modo silencioso es compatible con el autodisparador personalizado y el disparo secuencial (P. 86).
Reduc. ruido[♥]	Seleccione [Auto] para reducir el ruido de la imagen en exposiciones largas durante la fotografía silenciosa. El sonido del obturador puede escucharse cuando se activa la reducción de ruido.
Ajustes Modo [♥] silencioso	Escoja si desea activar), [Iluminador AF] o [Modo Flash] en el modo silencioso. Seleccione [Permitir] para usar los ajustes actuales para el elemento seleccionado, [No permitir] para ignorar los ajustes actuales y desactivar el elemento seleccionado.

Fotografía con flash con control remoto inalámbrico (modo RC)

Puede tomar fotografías con flash de forma inalámbrica mediante el flash incorporado y un flash especial con una función de control remoto. "Fotografía con flash de control remoto inalámbrico" (P. 172)

Utilización del Menú Vídeo

Las funciones de grabación de vídeo se configuran en el Menú vídeo.



Opción	Descripción	
Vídeo	[Apag.]: graba vídeos sin sonido. [Enc.]: graba vídeos con sonido. [Enc.]: graba vídeos con sonido y la reducción de ruido del viento activada.	—
Nivel de grabación	Ajuste la sensibilidad del micrófono incorporado. Ajuste la sensibilidad mediante Δ ∇ mientras comprueba el nivel máximo del sonido recogido por el micrófono en los segundos anteriores.	—
Modo AF	Escoja el modo AF para la grabación de vídeo.	92
Estabil. imag.	Activa la estabilización de imagen para la grabación de vídeo.	96
Veloc. zoom electr.	Permite escoger la velocidad a la que el objetivo de zoom electrónico puede acercarse o alejar la imagen durante la grabación de vídeo.	—
Velocidad de vídeo	Permite escoger la frecuencia para la grabación de vídeo. • Si va a fotografiar vídeos que se visualizarán en una televisión, escoja una velocidad de fotograma que coincida con el estándar de vídeo usado en el dispositivo, ya que, de lo contrario, el vídeo no se reproducirá correctamente. Los estándares de vídeo varían en función del país o la región; algunos usan NTSC, otros PAL. - Si va a fotografiar para visualizar posteriormente en dispositivos NTSC, seleccione 60p (30p) - Si va a fotografiar para visualizar posteriormente en dispositivos PAL, seleccione 50p (25p)	99
Tasa de bits de vídeo	Permite escoger la tasa de compresión para la grabación de vídeo.	99

- Los sonidos de funcionamiento del objetivo y la cámara pueden grabarse en un vídeo. Para que no se graben, reduzca los sonidos de funcionamiento ajustando [Modo AF] en [S-AF] o [MF], o minimizando las operaciones del botón de la cámara.
- El sonido no puede grabarse en el modo ART (Diorama) ni en el modo (Alta velocidad).
- Cuando [Vídeo] se ajusta en [Apag.], aparece .

Uso del Menú reproducción

Menú Reprod.

 (P. 120)



Edición

Orden impresión (P. 123)

Reset Segur (P. 144)

Reiniciar orden de compartir (P. 122)

Conexión del dispositivo (P. 159)

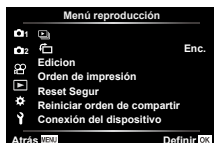

Rotación automática de fotografías con orientación vertical para la reproducción

Si se ajusta en [Enc.], las imágenes con la orientación de retrato se giran automáticamente para visualizarlas con la orientación correcta en la pantalla de reproducción.

Retoque de fotografías (Edición)



Permite crear copias de fotografías retocadas. En el caso de las fotografías RAW, puede ajustar los parámetros vigentes en el momento de tomar la fotografía, como el balance de blancos y el modo de fotografía (filtros artísticos incluidos). Con las imágenes JPEG, puede realizar ediciones simples como recortar y cambiar el tamaño.

Edición RAW	Permite retocar las fotografías y guardar las copias resultantes en el formato JPEG. Las siguientes opciones están disponibles: [Actual]: guarde la fotografía con las opciones actualmente seleccionadas con la cámara. [Personal1]/[Personal2]: ajuste las opciones mientras previsualiza los resultados en la pantalla. Los ajustes se guardan como [Personal1] o [Personal2]. [ART BKT]: la cámara crea varias copias JPEG de cada imagen, una para cada filtro artístico seleccionado. Seleccione uno o varios filtros y aplíquelos a una o varias imágenes.
Edición JPEG	Permite retocar las fotografías y guardar las copias resultantes en el formato JPEG (P. 139).



Retoque de fotografías RAW (Edición RAW)

[Edición RAW] se puede utilizar para ajustar los parámetros siguientes. Estos también son los ajustes que se aplican al seleccionar [Actual].

- Calidad de imagen
 - Modo Fotografía
 - Balance de blancos
 - Compensación de exposición
 - Sombras
 - Tonos medios
 - Altas luces
 - Relación de aspecto
 - Reducción de ruido ISO alto
 - Espacio de color
 - Compensación de trapecio
 - Ajuste fino
- [Espac. Color] se fijará en [sRGB] cuando el filtro artístico se seleccione para el modo Fotografía.
- Las fotografías RAW no se pueden retocar si:
no hay suficiente espacio en la tarjeta de memoria o la fotografía se tomó con una cámara diferente

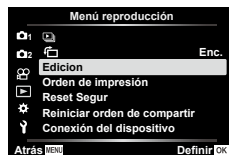

- 1** Seleccione [Edición] en el Menú Reprod.  y pulse .



- 2** Utilice   para seleccionar [Sel. Imagen]. y pulse el botón .





- Se mostrarán las fotografías de la tarjeta de memoria.

- 3** Utilice   para seleccionar la imagen que desea editar y pulse el botón .







- Se mostrará el menú de edición.

- 4** Seleccione [Edición RAW] mediante   y pulse el botón .



- Se mostrarán las opciones de edición.
- Si la fotografía actual no es una imagen RAW, [Edición RAW] no estará disponible. Seleccione otra imagen.

- 5** Seleccione los elementos usando  .

- Para aplicar los ajustes de cámara actuales, seleccione [Actual] y pulse el botón . Se aplican los ajustes actuales.
- Utilice   para seleccionar [Si] y pulse el botón  para grabar la imagen creada.



- Para [Personal1] o [Personal2], seleccione la opción deseada y pulse \triangleright ; después, edite los ajustes como se indica a continuación:
 - Se mostrarán las opciones de retoque. Seleccione los elementos usando Δ ∇ y utilice \triangleleft \triangleright para escoger las opciones. Repita este proceso hasta que haya elegido todos los ajustes deseados. Pulse el botón \odot para previsualizar los resultados.
 - Pulse el botón \odot para confirmar los ajustes. El procesamiento se aplicará a la imagen.
 - Utilice Δ ∇ para seleccionar [Sí] y pulse el botón \odot para grabar la imagen creada.
- Si selecciona [ART BKT] y pulsa \triangleright , se mostrará una lista de filtros artísticos. Seleccione los filtros artísticos y pulse el botón \odot para seleccionar o deseleccionar filtros; los filtros seleccionados se marcan con \checkmark . Pulse el botón **MENU** para volver a la pantalla anterior cuando haya seleccionado todos los filtros deseados.
 - Pulse el botón \odot para grabar la imagen tras procesarla con el filtro artístico seleccionado.





- 6** Para crear copias adicionales a partir de la misma imagen original, seleccione [Restablecer] y pulse el botón \odot . Para salir sin crear más copias, seleccione [No] y pulse el botón \odot .
- Si selecciona [Restablecer], aparece el menú de retoques. Repita el proceso desde el paso 5.
- También es posible editar las fotografías seleccionadas durante la reproducción.
 Botón \triangleright \rightarrow Visualice una imagen que quiera retocar \rightarrow Pulse el botón \odot para ver las opciones \rightarrow [Edición RAW]

Retoque de fotografías (Edición JPEG)

El menú [Edición JPEG] contiene las siguientes opciones.

Ajustar sombra	Permite aclarar los sujetos con sombras oscuras.
Fijar ojos rojos	Reduce el efecto de ojos rojos en las fotografías tomadas con flash.
	Permite recortar imágenes. Dimensione el recorte con el dial delantero o trasero y colóquelo con $\Delta \nabla \triangleleft \triangleright$.
Aspecto	Cambia la relación de aspecto del valor estándar 4:3 a [3:2], [16:9], [1:1] o [3:4]. Después de escoger una relación de aspecto, utilice el panel de flechas para posicionar el recorte.
B/N	Crea una copia de la imagen actual en blanco y negro.
Sepia	Crea una copia de la imagen actual en tonos sepia.
Saturación	Ajusta la intensidad de los colores. Los resultados pueden visualizarse en la pantalla.
	Permite crear una copia redimensionada de 1280 x 960, 640 x 480 o 320 x 240 píxeles de tamaño. Las imágenes con una relación de aspecto diferente del estándar 4:3 cambian de tamaño para acercarse a la opción seleccionada.
e-Retrato	Alisa el cutis. Es posible que no consiga el efecto deseado si no se detectan rostros.

- Es posible que la corrección de ojos rojos no funcione en algunas imágenes.
- No se puede editar una imagen JPEG en los casos siguientes:
 - Cuando la imagen se procesa en un ordenador que no tiene suficiente espacio libre en la memoria de la tarjeta o cuando se graba una imagen en otra cámara.
- No se puede cambiar el tamaño de la imagen () a un tamaño superior al original.
- Para algunas imágenes no es posible cambiar el tamaño.
-  (recorte) y [Aspecto] solo pueden usarse para editar imágenes con una relación de aspecto de 4:3 (estándar).

1 Seleccione [Edición] en el Menú Reprod.  y pulse \triangleright .

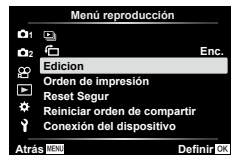

2 Utilice $\Delta \nabla$ para seleccionar [Sel. Imagen]. y pulse el botón .

- Se mostrarán las fotografías de la tarjeta de memoria.



3 Utilice $\triangleleft \triangleright$ para seleccionar la imagen que desea editar y pulse el botón \odot .

- Se mostrará el menú de edición.



4 Seleccione [Edición JPEG] mediante $\triangle \nabla$ y pulse el botón \odot .

- Se mostrarán las opciones de edición.
- Si la fotografía actual no es una imagen JPEG, [Edición JPEG] no estará disponible. Seleccione otra imagen.



5 Seleccione los elementos mediante $\triangle \nabla$ y pulse el botón \odot .

- El efecto puede previsualizarse en la pantalla. Si hay varias opciones indicadas para el elemento seleccionado, utilice $\triangle \nabla$ para seleccionar la opción deseada.
- Cuando la opción [C] está seleccionada, es posible dimensionar el recorte con los diales y colocarlo con $\triangle \nabla \triangleleft \triangleright$.
- Cuando la opción [Aspecto] está seleccionada, es posible seleccionar una opción con $\triangleleft \triangleright$ y, a continuación, definir la posición con $\triangle \nabla \triangleleft \triangleright$.

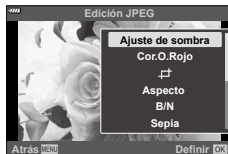

6 Seleccione [S] mediante $\triangle \nabla$ y pulse el botón \odot .



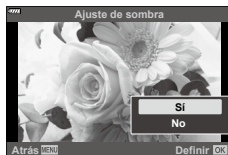













- La nueva copia se guardará en el ajuste seleccionado y la cámara volverá a la pantalla de reproducción.



- También es posible acceder a las opciones de retoque cuando una imagen JPEG se muestra durante la reproducción.
Botón \triangleright \rightarrow Visualice una imagen que quiera retocar \rightarrow Pulse el botón \odot para ver las opciones \rightarrow [Edición JPEG]

Combinación de imágenes (Combinar Imagen)

Permite superponer fotografías RAW existentes y crear una nueva imagen. Puede incluir hasta 3 fotografías en la superposición.

- 1 Seleccione [Edición] en el Menú Reprod.  y pulse .
- 2 Utilice   para seleccionar [Combinar Imagen] y pulse el botón .
- 3 Seleccione el número de imágenes que quiera superponer y pulse el botón .
- 4 Utilice     para seleccionar las imágenes RAW y pulse el botón  para añadirlas a la superposición.
 - La imagen superpuesta se muestra si se seleccionan imágenes del número especificado en el paso 3.
- 5 Ajuste la ganancia para cada imagen que desee superponer.
 - Utilice   para seleccionar una imagen y   para ajustar la ganancia.
 - La ganancia puede ajustarse en el rango 0,1–2,0. Compruebe los resultados en el monitor.
- 6 Pulse el botón  para ver el cuadro de diálogo de confirmación. Seleccione [Sí] y pulse el botón .

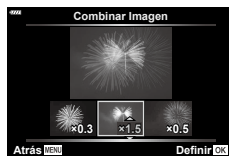
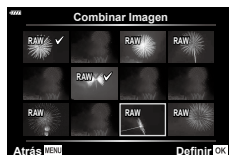

















- La superposición se guarda en el formato seleccionado actualmente para la calidad de imagen. Las superposiciones creadas con [RAW] seleccionado para la calidad de imagen se guardan en el formato RAW+JPEG (P. 150).
- Las superposiciones guardadas en el formato RAW pueden combinarse con otras imágenes RAW para crear superposiciones que contengan 4 imágenes o más.

Creación de fotogramas de vídeo (Captura imag. en vídeo)

Guarde una copia de instantánea para un fotograma seleccionado.

- Esta opción solo está disponible con los vídeos [4K] grabados con la cámara.

- 1** Seleccione [Edición] en el Menú Reprod.  y pulse .
 - 2** Utilice   para seleccionar [Sel. Imagen]. y pulse el botón .
 - 3** Utilice   para seleccionar un vídeo y pulse el botón .
 - 4** Seleccione [Edic. vídeo] y pulse el botón .
 - 5** Utilice   para seleccionar [Captura imag. en vídeo] y pulse el botón .
 - 6** Utilice   para seleccionar una toma y guardarla como imagen fija y pulse el botón 
 - Utilice   o para saltar varios fotogramas.
- La fecha de la grabación de la imagen parada será distinta de la fecha del vídeo original.























- Recomendamos utilizar la última versión de Olympus Workspace para editar los vídeos en un ordenador.

Recorte de vídeos (Recortar vídeos)

Permite cortar secuencias seleccionadas de los vídeos. Los vídeos pueden recortarse repetidamente para crear archivos que contengan solo las secuencias deseadas.

- Esta opción solo está disponible con vídeos grabados con la cámara.

- 1 Seleccione [Edición] en el Menú Reprod.  y pulse .
- 2 Utilice   para seleccionar [Sel. Imagen]. y pulse el botón .
- 3 Utilice   para seleccionar un vídeo y pulse el botón .
- 4 Seleccione [Edic. vídeo] y pulse el botón .
- 5 Utilice   para seleccionar [Recortar vídeos] y pulse el botón .
- 6 Seleccione [Sobrescr.] o [Nuev. arch.] y pulse el botón .
 - Si la imagen está protegida, no se puede seleccionar [Sobrescr.].
- 7 Escoja si desea que la sección por eliminar empiece con la primera toma o finalice con la última toma, usando   para seleccionar la opción deseada y pulsando el botón  para confirmar.
- 8 Utilice   para escoger la sección que desea eliminar.
 - La sección por eliminar aparece en color rojo.
- 9 Pulse el botón .
- 10 Seleccione [Sí] y pulse el botón .



- La fecha de la grabación de la imagen parada será distinta de la fecha del vídeo original.



- Recomendamos utilizar la última versión de Olympus Workspace para editar los vídeos en un ordenador.

Eliminación de protección de todas las imágenes (Reset Segur)

Las protecciones de varias imágenes pueden cancelarse de una vez.

- 1 Seleccione [Reset Segur] en el Menú Reprod.  y pulse .
- 2 Seleccione [Sí] y pulse el botón .

Utilización del menú Ajustes

Modifique los ajustes básicos de la cámara. Algunos ejemplos serían la selección del idioma y el brillo del monitor. El menú de configuración también contiene opciones usadas durante el proceso de configuración inicial.



Opción	Descripción	
Config. Tarj.	Permite formatear la tarjeta y eliminar todas las imágenes.	146
(Ajuste de fecha/hora)	Permite ajustar el reloj de la cámara.	23
(Cambiar el idioma de visualización)	Escoja un idioma para las guías y los menús de la cámara.	146
(Ajuste del brillo del monitor)	<p>Puede ajustar el brillo y la temperatura de color del monitor. Utilice <math>\triangleleft \triangleright</math> para seleccionar (temperatura del color) o (brillo) y $\triangle \nabla$ para ajustar el valor.</p>  <p>Pulse el botón INFO para cambiar la saturación del monitor entre [Natural] y [Vívido].</p>	—
Visual Imag.	<p>Permite definir si desea ver la imagen capturada en el monitor después del disparo y la duración de la visualización. Esta función resulta útil para revisar rápidamente la imagen que ha fotografiado. Puede hacer el siguiente disparo pulsando el botón de disparo hasta la mitad mientras se visualiza la imagen capturada en el monitor.</p> <p>[0,3s]–[20s]: permite definir la duración (segundos) de visualización de la imagen capturada en el monitor.</p> <p>[Apag.]: la imagen capturada no se muestra en el monitor.</p> <p>[Auto]: muestra la imagen capturada y después cambia al modo de reproducción. Resulta útil para borrar una imagen después de revisarla.</p>	—
Ajustes de Wi-Fi/Bluetooth	Permite ajustar la conexión con teléfonos inteligentes compatibles con Wi-Fi/ Bluetooth usando la función inalámbrica de la cámara.	160, 165, 165
Firmware	Permite ver las versiones de firmware de la cámara y los objetivos u otros periféricos conectados actualmente. Puede que necesite esta información cuando se ponga en contacto con el servicio de atención al cliente o actualice el firmware.	—





Formateo de la tarjeta

(Config. Tarj.)

Las tarjetas deben formatearse con esta cámara antes del primer uso o después de usarlas con otras cámaras u otros ordenadores.

Todos los datos almacenados en la tarjeta, incluidas las imágenes protegidas, se borran al formatear la tarjeta.

Si se formatea una tarjeta usada, compruebe que no haya imágenes que desee conservar en la tarjeta.  "Tarjetas compatibles" (P. 169)

- 1 Seleccione [Config. Tarj.] en Menú Ajustes  y pulse .
 - Si hay datos en la tarjeta, aparecen elementos del menú. Seleccione [Formatear] y pulse el botón .
- 2 Seleccione [Sí] y pulse el botón .





- Se realiza el formateo.



Eliminación de todas las imágenes

(Config. Tarj.)

Todas las imágenes en la tarjeta se eliminan de una vez. Las imágenes protegidas no se eliminan.

- 1 Seleccione [Config. Tarj.] en Menú Ajustes  y pulse .
- 2 Seleccione [Borrar Todo] y pulse el botón .
- 3 Seleccione [Sí] y pulse el botón .







- Se eliminan todas las imágenes.







Selección de un idioma



Escoja un idioma para las guías y los menús de la cámara.

- 1 Seleccione  en Menú Ajustes  y pulse .
- 2 Resalte el idioma deseado mediante los diales delantero o trasero o    .

 - El cuadro de diálogo de selección de idioma tiene dos páginas de opciones. Utilice el dial delantero o trasero o     para desplazar el cursor entre las páginas.



- 3 Pulse el botón  cuando se resalte el idioma deseado.



Utilización de los menús personalizados

Los ajustes de la cámara pueden modificarse a través del Menú personalizado .

Menú personalizado

- A** AF/MF
- B** Botón/Dial
- C1/C2** Disp./[●]/PC (P. 148)
- D1/D2** Exp/ISO/BULB (P. 149)
- E**  Personal. (P. 150)
- F** /BB/Color (P. 150)
- G** Grabar (P. 151)
- H**  Utilidad (P. 152)





4

Funciones del menú (Menús personalizados)







A AF/MF

MENU →  → **A**

Opción	Descripción	
AEL/AFL	Permite personalizar el bloqueo AE y AF.	153
Prior. rostro 	Puede seleccionar el modo AF de prioridad de ojos o prioridad de rostro.	82
Asist MF	Si se ajusta en [Enc.], podrá cambiar automáticamente al zoom o peaking en el modo de enfoque manual girando el anillo de enfoque.	153
Reajus Obj.	Si se ajusta en [Apag.], la posición de enfoque del objetivo no se reinicia al encender la unidad. Si se ajusta en [Enc.], el enfoque de los objetivos de zoom electrónico también se reinicia.	—

B Botón/Dial

MENU →  → **B**

Opción	Descripción	
Función Botón	Puede asignar otras funciones a los botones en lugar de sus funciones existentes.	112
Función  	Permite seleccionar el rol reproducido por el botón  durante la reproducción.  : marcar fotografías para uso compartido.  : seleccionar varias imágenes.  : marcar fotografías para imprimirlas posteriormente. El número de copias se ajusta en 1. La fecha no se imprime.	122, 123
Función Dial	Puede cambiar la función del dial delantero y del dial trasero.	—

Opción	Descripción	
Ajustes de control	Para todos los modos de disparo excepto el de vídeo, escoja si al pulsar el botón se muestran los controles LV o los controles súper LV.	89, 91
/Ajuste Info	Escoja la información que se mostrará al pulsar el botón INFO . [▶ Info]: escoja la información mostrada en la reproducción de toma completa. [LV-Info]: escoja la información mostrada cuando la cámara esté en el modo de disparo. [Ajustes de]: escoja la información mostrada en la reproducción del índice y calendario.	154
Extend. LV	Ajuste el brillo para facilitar la visualización cuando la iluminación es deficiente. [Apag.]: permite obtener una vista previa en la vista en directo. La exposición puede visualizarse antes del disparo. • El ajuste cambia automáticamente a [Enc2] durante la fotografía bulb o time. • El ajuste cambia automáticamente a [Enc1] durante la visualización de zoom o de vista previa. [Enc1]: la vista previa de la exposición se desactiva y el brillo se ajusta para facilitar la visualización. El brillo de la vista previa es distinto del brillo de la fotografía final. [Enc2]: igual que para [Enc1] pero más claro. Escoja esta opción al encuadrar fotografías de cielos nocturnos o similares. • El brillo de la vista previa es distinto del brillo de la fotografía final. El movimiento del sujeto también puede aparecer ligeramente entrecortado.	—
Reducción del parpadeo	Reduce los efectos de los destellos en algunos tipos de iluminación, como las lámparas fluorescentes. Cuando el destello no se reduce mediante el ajuste [Auto], ajuste el campo a [50Hz] o [60Hz] según la frecuencia de la alimentación comercial de la región donde se está utilizando la cámara.	—
Cuadrícula	Seleccione , , , , o para mostrar una cuadrícula en el monitor.	—
Color peaking	Seleccione el color de los bordes (rojo, amarillo, blanco o negro) en la pantalla de peaking del enfoque.	153

Opción	Descripción	
(Pitido)	Si se ajusta en [Apag.], puede desactivar el pitido que suena al bloquear el enfoque presionando el obturador.	—
HDMI	[Tam. Salida]: permite seleccionar el formato de la señal de vídeo digital para conectarse a una televisión a través de un cable HDMI. [Control HDMI]: seleccione [Enc.] para poder operar la cámara usando mandos a distancia de televisión que admitan el control HDMI. Esta opción surte efecto cuando las imágenes se visualizan en una televisión.	155

Opción	Descripción	
Modo USB	Escoja un modo para conectar la cámara a un ordenador. Seleccione [Auto] para mostrar las opciones del modo USB cada vez que se conecta la cámara.	—

D1 Exp/ISO/BULB

MENU → * → D1

Opción	Descripción	
Cambio Exposición	Permite ajustar la exposición correcta por separado para cada modo de medición. <ul style="list-style-type: none"> • Esto reduce el número de opciones de compensación de exposición disponibles en la dirección seleccionada. • Los efectos no son visibles en el monitor. Para realizar ajustes normales en la exposición, realice la compensación de exposición (P. 80). 	—
ISO Act. Auto.	Seleccione el límite superior y el valor predeterminado utilizados para la sensibilidad ISO cuando se selecciona [Auto] para ISO. [Límite superior]: seleccione el límite superior para la selección de la sensibilidad ISO automática. [Predeterminado]: seleccione el valor predeterminado para la selección de la sensibilidad ISO automática.	—
Filtro Ruido	Permite escoger la cantidad de reducción de ruido que se aplica en sensibilidades ISO altas.	—
Reduc. Ruido	Esta función reduce el ruido que se genera durante las exposiciones largas. [Auto]: la reducción de ruido se realiza a velocidades lentas del obturador, o cuando la temperatura interna de la cámara ha aumentado. [Enc.]: la reducción de ruido se realiza con cada disparo. [Apag.]: la reducción de ruido está desactivada. <ul style="list-style-type: none"> • El tiempo necesario para la reducción de ruido aparece en la pantalla. • [Apag.] se selecciona automáticamente durante el disparo secuencial. • Es posible que esta función no se aplique correctamente con algunas condiciones de disparo o algunos sujetos. • Al disparar en el modo silencioso, se da prioridad al ajuste [Reduc. Ruido[♥]] en el menú [Antigolpes[♦]/Silenc.[♥]] (P. 135). 	43

Opción	Descripción	
Temp. Bulb/Time*1	Permite escoger la exposición máxima para la fotografía bulb y time.	42
Bulb en directo Time en directo*1	Permite escoger el intervalo de visualización durante el disparo. El número de actualizaciones es limitado. La frecuencia desciende con sensibilidades ISO altas. Toque el monitor o pulse el obturador hasta la mitad para actualizar la pantalla. Escoja [Apag.] para desactivar la visualización.	
Ajustes de composición*2	Permite definir un tiempo de exposición para ser la referencia en la fotografía de composición.	44

*1 No se aplica a la fotografía Time en directo en el modo [AP].

*2 No se aplica a la fotografía Estela de luz en el modo SCN ni a la fotografía Live Composite en el modo [AP].

E ⚡ Personal.

Opción	Descripción	
⚡ X-Sync.	Permite escoger la velocidad del obturador cuando se dispara el flash.	156
⚡ Límite Lento	Permite escoger la velocidad más lenta del obturador que está disponible cuando se usa el flash.	156
[S2]+[M]	Si se ajusta en [Enc.], el valor de compensación de exposición se añade al valor de compensación de flash.	80, 103
⚡+Bal.Blanc.	Permite ajustar el balance de blancos para usarlo con un flash.	—

F ⇐/BB/Color

Opción	Descripción	
Establecimiento de ⇐	<p>Puede seleccionar el modo de calidad de imagen JPEG a partir de combinaciones de tres tamaños de imagen y tres tasas de compresión.</p> <p>1) Use <D> para seleccionar una combinación ([⇐:1] – [⇐:4]) y utilice Δ ∇ para cambiar.</p> <p>2) Pulse el botón (OK).</p>	98, 156
BB	Ajuste el balance de blancos. También puede ajustar el balance de blancos para cada modo.	94, 96
WB AUTO Mant. color cálido	Seleccione [Enc.] para mantener los colores cálidos en fotografías tomadas con una iluminación incandescente.	95
Espac. Color	Puede seleccionar un formato para asegurarse de que los colores se reproducen correctamente cuando las imágenes tomadas se regeneran en un monitor o con una impresora.	110

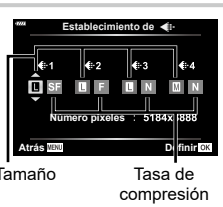

Opción	Descripción	
Nom Fichero	<p>[Auto]: aunque se haya insertando una tarjeta, los números de archivo se conservan de la tarjeta anterior. La numeración de los archivos continúa desde el último número usado o desde el número más alto disponible en la tarjeta.</p> <p>[Restablecer]: al insertar una nueva tarjeta, los números de carpeta empiezan por 100 y el nombre de archivo empieza por 0001. Si se inserta una tarjeta que contenga imágenes, los números de archivo empiezan en el número siguiente al número de archivo más alto en la tarjeta.</p>	—
Edit. Nom Archivo	<p>Permite escoger la nomenclatura de los archivos de imagen editando la parte del nombre de archivo resaltada debajo de color gris.</p> <p>sRGB: Pmdd0000.jpg _____ Pmdd Adobe RGB: _mdd0000.jpg _____ mdd</p> <div style="border: 1px solid gray; padding: 5px;"> <ol style="list-style-type: none"> 1) Seleccione [sRGB] o [AdobeRGB] y pulse ▷. 2) Utilice ◀▶ para mover el cursor y ▲▼ para editar el carácter seleccionado. 3) Repita el Paso 2 según sea necesario para crear el nombre de archivo deseado y después pulse ⓧ. </div>	—
Copyright*	<p>Permite añadir los nombres del fotógrafo y del titular de los derechos de autor a las nuevas fotografías. Los nombres pueden tener una longitud de hasta 63 caracteres.</p> <p>[Info. Copyright.]: Seleccione [Enc.] para incluir los nombres del fotógrafo y del titular de los derechos de autor en los datos Exif para las nuevas fotografías.</p> <p>[Nombre Del Artista]: introduzca el nombre del fotógrafo.</p> <p>[Nombre Copyright]: introduzca el nombre del titular de los derechos de autor.</p> <div style="border: 1px solid gray; padding: 5px;"> <ol style="list-style-type: none"> 1) Seleccione caracteres desde el ① y pulse el botón ⓧ. Los caracteres seleccionados aparecen en ②. 2) Repita el paso 1 para completar el nombre y después seleccione [END] y pulse el botón ⓧ. <ul style="list-style-type: none"> • Para eliminar un carácter, pulse el botón INFO para colocar el cursor en el área de nombre ②, seleccione el carácter y pulse </div> <div style="text-align: center; margin-top: 10px;"> </div> <p>* Nuestra empresa no asume ninguna responsabilidad por los daños derivados de litigios relacionados con el uso de [Copyright]. Utilice esta función asumiendo los posibles riesgos.</p>	—

Opción	Descripción	
Mapeo píx.	La función de mapeo de píxeles permite que la cámara compruebe y ajuste el dispositivo de captación de imágenes y las funciones de procesamiento de imágenes.	177
Ajustar Nivel	Puede calibrar el ángulo del indicador de nivel. [Restablecer]: restablece los valores ajustados a los valores por defecto. [Ajustar]: ajusta la orientación actual de la cámara en la posición 0.	—
Ajustes pantalla táctil	Permite activar la pantalla táctil. Seleccione [Apag.] para desactivar la pantalla táctil.	—
Modo reposo	La cámara entra en el modo de reposo (ahorro de energía) si no se realizan operaciones en el periodo seleccionado. La cámara puede reactivarse pulsando el obturador hasta la mitad.	—
Certificación	Permite ver los iconos de certificación.	—

AEL/AFL

MENU → * → **A** → [AEL/AFL]

El enfoque automático y la medición pueden realizarse pulsando el botón **AEL/AFL**. Escoja un modo para cada modo de enfoque.



Asignaciones de la función AEL/AFL

Modo		Botón de disparo presionado				Botón AEL/AFL	
		Hasta la mitad		Presionado por completo		Mantenido pulsado	
		AF	AE	AF	AE	AF	AE
S-AF	modo1	S-AF	Bloqueado	–	–	–	Bloqueado
	modo2	S-AF	–	–	Bloqueado	–	Bloqueado
	modo3	–	Bloqueado	–	–	S-AF	–
C-AF	modo1	Inicio C-AF	Bloqueado	Salientes	–	–	Bloqueado
	modo2	Inicio C-AF	–	Salientes	Bloqueado	–	Bloqueado
	modo3	–	Bloqueado	Salientes	–	Inicio C-AF	–
	modo4	–	–	Salientes	Bloqueado	Inicio C-AF	–
MF	modo1	–	Bloqueado	–	–	–	Bloqueado
	modo2	–	–	–	Bloqueado	–	Bloqueado
	modo3	–	Bloqueado	–	–	S-AF	–

Ayuda de enfoque manual (Asist MF)

MENU → * → **A** → [Asist MF]

Se trata de una función de asistencia de enfoque para MF. Al girar el anillo de enfoque, el borde del sujeto se realza o una parte de la pantalla se aumenta. Si deja de accionar el anillo de enfoque, la pantalla vuelve a la pantalla normal.

Ampliar	Aumenta una parte de la pantalla. La parte de la pantalla aumentada puede ajustarse previamente a través del objetivo de AF. "Definición de la ubicación del enfoque (posición objetivo AF)" (P. 82)
Peaking	Muestra contornos claramente definidos con mejora de bordes. Puede escoger el color de los bordes. [Color peaking] (P. 148)

- Cuando se está usando el peaking, los bordes de los sujetos pequeños tienden a realizarse con mayor fuerza. Esto no es una garantía de un enfoque correcto.



- [Peaking] se puede visualizar mediante operaciones de botones. La pantalla cambia cada vez que se presiona el botón. Asigne la función de cambio a uno de los botones previamente usando la [Función Botón] (P. 112).

Adición de pantallas de información

MENU → * → [i] → [Ajustes de [Info/Info]]

[Info] Info (Pantallas de información de reproducción)

Utilice [Info] para añadir las siguientes pantallas de información de reproducción. Las pantallas añadidas se visualizan presionando repetidamente el botón **INFO** durante la reproducción. También puede optar por no mostrar las pantallas que aparecen en la configuración predeterminada.



Visualización del histograma



Visualización de luces y sombras

- La visualización de luces y sombras muestra las áreas con sobreexposición de color rojo y las áreas con infraexposición de color azul.

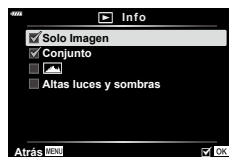

[LV-Info] LV-Info (Pantallas de información de disparo)

Las pantallas del histograma, las luces y sombras, y el indicador de nivel pueden añadirse a [LV-Info]. Seleccione [Personal1] o [Personal2] y seleccione las pantallas que quiera añadir. Las pantallas añadidas pueden verse pulsando repetidamente el botón **INFO** durante el disparo. También puede optar por no mostrar las pantallas que aparecen en la configuración predeterminada.

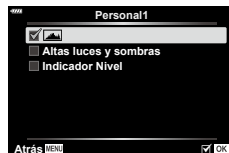

[Ajustes] Ajustes (Pantalla de índice/calendario)

Puede cambiar el número de tomas que se muestran en la pantalla del índice y ajustar que no se visualicen las pantallas definidas para su visualización por defecto con [Ajustes de [Info/Info]]. Las pantallas con una marca pueden seleccionarse en la pantalla de reproducción usando el dial trasero.

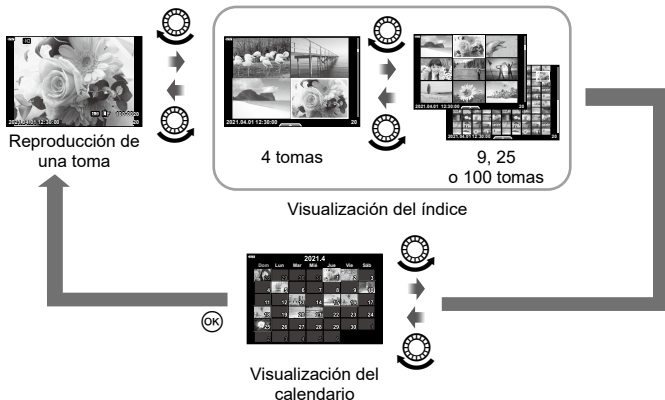

Visualización de imágenes de la cámara en una televisión (HDMI)

MENU → * → [C] → [HDMI]

Utilice el cable que se vende por separado con la cámara para reproducir imágenes grabadas en su televisión. Esta función está disponible durante el disparo. Conecte la cámara a una televisión HS usando un cable HDMI para ver imágenes de alta calidad en una pantalla de televisión.

1 Apague la cámara y conéctela a la televisión.

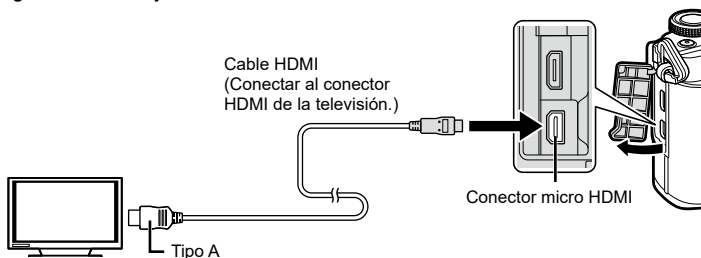

- La ubicación del conector HDMI varía dependiendo de la televisión. Para obtener más información, consulte el manual de instrucciones de la televisión.

2 Encienda la cámara.

3 Encienda la fuente de entrada de la televisión.

- El monitor de la cámara se apaga cuando se conecta con un cable HDMI.
- Para obtener información sobre cómo cambiar la fuente de entrada de la televisión, consulte el manual de instrucciones de la televisión.
- Dependiendo de los ajustes de la televisión, es posible que las imágenes y la información aparezcan cortadas.
- Si la cámara se conecta a través de un cable HDMI, puede escoger el tipo de señal de video digital. Escoja un formato que coincida con el formato de entrada seleccionado con la televisión.

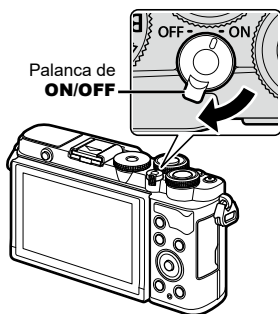

4K	Se da prioridad al formato 4K HDMI.
1080p	Se da prioridad al formato 1080p HDMI.
720p	Se da prioridad al formato 720p HDMI.
480p/576p	Salida HDMI 480p/576p.

- No conecte la cámara a otros dispositivos con salida HDMI. De lo contrario, puede provocar daños en la cámara.
- La salida HDMI no se realiza mientras la cámara está conectada a un ordenador por USB.
- Cuando se selecciona [4K], la salida de vídeo en el modo de disparo es [1080p].
- Apague la cámara antes de desconectar el cable HDMI.

Utilización del mando a distancia de la televisión

La cámara puede manejarse con un mando a distancia de una televisión si se conecta a una televisión que admita el control HDMI. Seleccione [Enc.] para [Control HDMI]. Si se selecciona [Enc.], los controles de la cámara pueden usarse solo para la reproducción.

- Puede operar la cámara siguiendo la guía de funcionamiento mostrada en la televisión.
- Durante la reproducción de una toma, puede ver u ocultar la información pulsando el botón "Rojo", así como mostrar u ocultar el índice pulsando el botón "Verde".
- Algunas televisiones no son compatibles con todas las funciones.

Velocidades del obturador cuando se dispara el flash

(⚡ X-Sync./⚡ Límite lento)

MENU → * → [E] → [⚡ X-Sync.]/[⚡ Límite lento]

Puede definir las condiciones de velocidad del obturador para el disparo del flash.

Modo de disparo	Velocidad del obturador para disparo del flash	Límite superior	Límite inferior
P	La cámara ajusta automáticamente la velocidad del obturador.	Ajuste [⚡ X-Sync.]*1	Ajuste [⚡ Límite lento]*2
A			
S	La velocidad del obturador definida		Sin límite inferior
M			

*1 El límite superior es 1/200 segundos cuando se utiliza un flash externo que se vende por separado.

*2 Se amplía hasta 60 segundos cuando se ajusta la sincronización lenta.

Combinaciones de tamaños de imagen JPEG

y tasas de compresión

(⏪ Definir)

MENU → * → [E] → [⏪ Definir]

Puede definir la calidad de la imagen JPEG combinando el tamaño de imagen y la tasa de compresión.

Tamaño		Tasa de compresión		
Nombre	Número de píxeles	SF (Súper fino)	F (Fino)	N (Normal)
L (Grande)	5184×3888	L SF	L F	L N
M (Mediano)	3200×2400	M SF	M F	M N
S (Pequeño)	1280×960	S SF	S F	S N

Utilice la conexión LAN inalámbrica (Wi-Fi) de la cámara y la conexión **Bluetooth**® para conectarse a un teléfono inteligente, donde podrá usar la aplicación especial para disfrutar de todas las características de la cámara antes y después de cada disparo. Después de establecer una conexión, podrá descargar y tomar fotografías de forma remota, además de añadir etiquetas del GPS a las imágenes de la cámara.

- El funcionamiento de esta característica no está garantizado en todos los teléfonos inteligentes.

Cosas que puede hacer con la aplicación especificada, OLYMPUS Image Share (OI.Share)

- Descargar imágenes de la cámara al teléfono inteligente
Puede cargar imágenes de la cámara a un teléfono inteligente. También puede usar el teléfono inteligente para seleccionar imágenes y descargarlas de la cámara.
- Toma remota desde un teléfono inteligente
Puede utilizar la cámara de forma remota y disparar usando un teléfono inteligente.
- Acceder a la información para disfrutar de todas las características de la cámara y la fotografía.
Puede acceder fácilmente a explicaciones de técnicas fotográficas (Guía fotográfica), el manual de instrucciones y la comunidad para compartir fotografías incluso en tiempo real.

Para más información, visite la siguiente dirección:

<http://app.olympus-imaging.com/oishare/>

Cosas que puede hacer con la aplicación especificada, Olympus Image Palette (OI.Palette)

- Procesar imágenes preciosas
Use los controles intuitivos para aplicar efectos impresionantes en las imágenes descargadas del teléfono inteligente.

Para más información, visite la siguiente dirección:

<http://app.olympus-imaging.com/oipalette/>

Cosas que puede hacer con la aplicación especificada, OLYMPUS Image Track (OI.Track)

- Adición de etiquetas GPS a las imágenes de la cámara
Puede añadir etiquetas de GPS a las imágenes transfiriendo el registro GPS guardado en el teléfono inteligente a la cámara.

Para más información, visite la siguiente dirección:

<http://app.olympus-imaging.com/oitrack/>

- Antes de utilizar la función LAN, consulte "Utilización de las funciones de la conexión LAN/**Bluetooth**® inalámbrica" (P. 197).
- Nuestra empresa no asume ninguna responsabilidad por el incumplimiento de las regulaciones locales que regulan las comunicaciones inalámbricas derivado del uso de la conexión inalámbrica LAN/**Bluetooth**® de la cámara fuera del país o la región de compra.
- Como con cualquier comunicación inalámbrica, existe un riesgo de captación por parte de terceros.
- La función LAN inalámbrica de la cámara no puede usarse para conectarse a puntos de acceso públicos o domésticos.
- La antena receptora está colocada dentro de la empuñadura. Mantenga la antena alejada de objetos metálicos siempre que sea posible.



- Dependiendo de la composición del contenedor o los objetos que contiene, es posible que la cámara no pueda conectarse a un teléfono inteligente si se coloca dentro de una bolsa o de otro contenedor.
- Durante la conexión LAN inalámbrica, la batería se gastará más rápidamente. Si el nivel de la batería es bajo, es posible que se pierda la conexión durante la transferencia.
- La conexión puede ser complicada de conseguir o lenta cerca de dispositivos que generen campos magnéticos, electricidad estática u ondas de radio, como cerca de microondas o teléfonos inalámbricos.
- La conexión LAN inalámbrica no podrá utilizarse cuando el interruptor de protección contra escritura de la tarjeta de memoria esté colocado en la posición "LOCK".

5



Conexión de la cámara con un teléfono inteligente

Emparejamiento de la cámara y el smartphone

Siga los pasos indicados a continuación para conectar los dispositivos por primera vez.

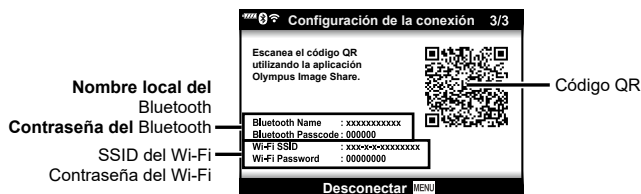
- Ajuste los parámetros de emparejamiento usando OI.Share. No utilice la aplicación de configuración que forma parte del sistema operativo del smartphone.
- 1** Inicie la copia de la aplicación dedicada OI.Share que ha instalado previamente en su smartphone.
 - 2** Seleccione [Conexión del dispositivo] en el Menú Reproducción  y pulse .
 - También puede conectarse pulsando  en el monitor.
 - 3** Siga la guía que aparece en pantalla para ajustar los parámetros de la conexión Wi-Fi/**Bluetooth**.
 - En el monitor aparece el nombre local y la contraseña de la conexión **Bluetooth**, el SSID y la contraseña del Wi-Fi y un código QR.



- 4** Toque el icono de cámara en la parte inferior de la pantalla de OI.Share.
 - Aparece la pestaña [Configurac. sencilla].
- 5** Siga las instrucciones que aparecen en pantalla en OI.Share para escanear el código QR y ajustar los parámetros de la conexión.
 - Si no puede escanear el código QR, siga las instrucciones que aparecen en pantalla en OI.Share para ajustar los parámetros manualmente.
 - **Bluetooth:** Para conectarse, seleccione el nombre local e introduzca la contraseña que aparece en el monitor de la cámara en el cuadro de diálogo de configuración del **Bluetooth** en OI.Share.
 - **Wi-Fi:** Para conectarse, introduzca el SSID y la contraseña que aparecen en el monitor de la cámara en el cuadro de diálogo de configuración del Wi-Fi en OI.Share.
 -  **1** aparecerá cuando se complete el emparejamiento.
 - El icono de **Bluetooth**® indica el estado tal como se muestra a continuación:
 - : La cámara está emitiendo señal inalámbrica.
 - : Se ha establecido una conexión inalámbrica.
- 6** Para finalizar la conexión Wi-Fi, pulse **MENU** en la cámara o seleccione [Desconectar] en la pantalla del monitor.
 - También puede apagar la cámara y finalizar la conexión desde OI.Share.
 - Con los ajustes predeterminados, la conexión **Bluetooth**® se mantiene activa incluso después de que finalice la conexión Wi-Fi, lo que le permite disparar remotamente con un smartphone. Para ajustar la cámara para que finalice también la conexión **Bluetooth**® cuando finalice la conexión Wi-Fi, ajuste [Bluetooth] en [Apag.].

Ajuste de espera de la conexión inalámbrica cuando la cámara está encendida

Puede escoger si quiere que la cámara esté en espera de la conexión inalámbrica con el teléfono inteligente cuando esté encendida.

- 1 Seleccione [Ajustes de Wi-Fi/Bluetooth] en el menú Ajustes y pulse .
- 2 Seleccione [Bluetooth] y pulse .
 - Complete el emparejamiento de la cámara y el smartphone de antemano. No se puede seleccionar [Bluetooth] hasta que se haya completado el emparejamiento.
- 3 Seleccione la opción deseada y pulse el botón .

Apag.	La cámara no estará en espera de la conexión inalámbrica y la señal inalámbrica no se emitirá aunque la cámara está encendida. Para realizar la conexión con un smartphone, inicie [Conexión del dispositivo] en el menú de reproducción de la cámara (P. 159).
Enc.	Cuando la cámara está encendida, emitirá señal inalámbrica y estará en espera de la conexión inalámbrica. Puede conectar la cámara y el smartphone mediante OI.Share y disparar remotamente o transferir imágenes.

- Puesto que el ajuste [Bluetooth] también sirve para indicar el estado de la conexión **Bluetooth®** de la cámara, es posible que aparezca [Detenido] y [En funcionam.] junto a las opciones de configuración [Apag.] y [Enc. .

Ajustes inalámbricos cuando la cámara está apagada

Puede escoger si quiere que la cámara mantenga la conexión inalámbrica con el teléfono inteligente cuando esté apagada.

- 1 Seleccione [Ajustes de Wi-Fi/Bluetooth] en el menú Ajustes y pulse .
- 2 Seleccione [Apagar en espera] y pulse .
- 3 Seleccione la opción deseada y pulse el botón .

Seleccionar	Cuando apague la cámara, se le pide que escoja si desea mantener la conexión inalámbrica con el teléfono inteligente.
Apag.	Si apaga la cámara, se interrumpe la conexión inalámbrica con el teléfono inteligente.
Enc.	Cuando se apaga la cámara, la conexión con el teléfono inteligente permanece activa y el teléfono inteligente puede seguir usándose para descargar o visualizar las imágenes de la cámara.

■ “Seleccionar”

Si se escoge [Seleccionar] en [Apagar en espera], aparece un cuadro de diálogo de confirmación antes de que la cámara se apague si se cumplen todas las condiciones siguientes:

- Se ha seleccionado [Enc.] para [Funciones inalámbricas]
- La cámara está conectada actualmente a un teléfono inteligente (P. 159)
- La tarjeta de memoria se ha introducido correctamente

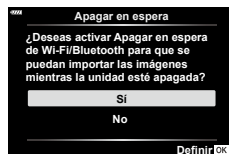

Sí	Apaga la cámara pero deja activa la conexión inalámbrica con el teléfono inteligente.
No	Apaga la cámara e interrumpe la conexión inalámbrica con el teléfono inteligente.

- Si no se realizan operaciones un minuto después de que aparezca el cuadro de diálogo de confirmación, la cámara finaliza la conexión inalámbrica con el teléfono inteligente y se apaga automáticamente.
- La primera vez que se apaga la cámara después de conectarla a un smartphone (P. 159), es posible que el sistema le pida que especifique si desea ocultar el cuadro de diálogo en el futuro. Para dejar que la cámara siga mostrando el cuadro de diálogo cuando se apague en el futuro, seleccione [No volver a mostrar esta pantalla].

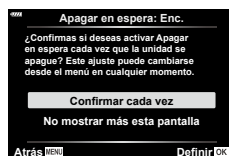



- Si se deja activa, la conexión inalámbrica se interrumpe automáticamente si:
 - la conexión permanece inactiva durante 12 horas
 - se extrae la tarjeta de memoria
 - se reemplaza la batería
 - se produce un error de carga durante la carga a bordo de la batería
 La conexión se puede restablecer encendiendo la cámara.
- Si se selecciona [Enc.] para [Apagar en espera], es posible que la cámara no se encienda inmediatamente al colocar la palanca de **ON/OFF** en la posición de **ON**.

Transferencia de imágenes a un teléfono inteligente

Puede seleccionar imágenes en la cámara y cargarlas en un teléfono inteligente. También puede utilizar la cámara para seleccionar imágenes que desee compartir previamente.  "Selección de fotografías para uso compartido (Orden de compartir)" (P. 122)

1 Inicie [Conexión del dispositivo] en la cámara (P. 159).

- También puede conectarse pulsando  en el monitor.
- Si se ha conectado previamente al smartphone, la cámara iniciará la conexión automáticamente.
-  1 aparecerá cuando se complete el emparejamiento.

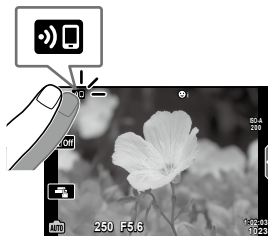

2 Toque [Importar fotografías] en OI.Share en el smartphone.

- Aparecerá una lista de las imágenes de la cámara.

3 Seleccione las imágenes que quiera transferir y pulse el botón Guardar.

- Cuando haya terminado de guardar, puede apagar la cámara desde el teléfono inteligente.



- Si selecciona las opciones siguientes para [Ajustes de Wi-Fi/Bluetooth] en el menú  (Ajustes) de la cámara, podrá descargar las imágenes al smartphone como se explica en los pasos 3 y 4 anteriores, aunque la cámara esté apagada:
 - [Funciones inalámbricas]: [Enc.]
 - [Apagar en espera]: [Enc.]

Carga automática de imágenes con la cámara apagada

Para configurar la cámara para que cargue automáticamente las imágenes a un teléfono inteligente mientras esté apagada:





- Marque las imágenes que desee compartir (P. 122)
- Active el reposo durante el apagado (P. 160)
- Si está usando un dispositivo iOS, lance OI.Share







- La carga automática no está disponible si se ha conectado a través de un router (por ejemplo, una red doméstica), en cuyo caso tendrá que transferir las imágenes usando OI.Share.
- Algunos teléfonos inteligentes pueden interrumpir la carga al entrar al modo de reposo. Mantenga activo el teléfono inteligente mientras la carga esté en curso.

Definición automática de una orden de compartir para fotografías

En cuanto dispare una fotografía, se establecerá una orden de compartir.

- 1 Seleccione [Ajustes de Wi-Fi/Bluetooth] en el menú Ajustes  y pulse .
- 2 Seleccione [Orden compartir autom] y pulse .
- 3 Resalte la opción deseada y pulse el botón .

Apag.	Desactiva Orden compartir autom para las fotografías que dispare.
Enc.	Activa Orden compartir autom para las fotografías que dispare.

- Puede definir una orden de compartir para 200 tomas.
- Aparecerá el icono  (Orden compartir autom) en el monitor.
- El icono Orden compartir autom indica el estado tal como se muestra a continuación:
 : se establecerá automáticamente una orden de compartir para las fotografías.
 : no se establecerá automáticamente una orden de compartir para las fotografías.
- Orden compartir autom se aplica solo a las imágenes JPEG.
- Puede cancelar automáticamente una orden de compartir establecida para una imagen. Visualice la imagen para la que desee cancelar la orden de compartir y pulse el botón  (.

Toma remota con un teléfono inteligente (Live View)

Puede disparar de forma remota operando la cámara con un teléfono inteligente mientras comprueba la vista en directo en la pantalla del teléfono.

- La cámara muestra la pantalla de conexión y todas las operaciones se realizan desde el teléfono inteligente.
- 1 Inicie [Conexión del dispositivo] en la cámara (P. 159).
 - También puede conectarse pulsando  en el monitor.
 - 2 Inicie OI.Share y toque [Control Remoto].
 - 3 Toque [Live View].
 - 4 Toque el botón del obturador para disparar.
 - La imagen capturada se guarda en la tarjeta de memoria de la cámara.
- Las opciones de disparo disponibles están limitadas parcialmente.

Toma remota con un teléfono inteligente (Disparador remoto)

Puede disparar remotamente operando la cámara con un teléfono inteligente (Disparador remoto).

- Todas las operaciones están disponibles en la cámara. Además, puede tomar fotografías y grabar vídeos usando el obturador que aparece en la pantalla del teléfono inteligente.
- Si la opción [Bluetooth] (P. 160) está ajustada en [Apag.], ajústela en [Enc $\text{\textcircled{B}}$].
- Si la opción [Bluetooth] está ajustada en [Enc $\text{\textcircled{B}}$], la cámara estará en espera de la conexión inalámbrica en cuanto se encienda.

1 Inicie OI.Share y toque [Control Remoto].

2 Toque [Disparador Remoto].

3 Toque el botón del obturador para disparar.

- La imagen capturada se guarda en la tarjeta de memoria de la cámara.
- La cámara no entra en modo de reposo cuando está conectada a un teléfono inteligente.
- Aunque [Bluetooth] esté ajustado en [Apag.], puede usar [Disparador Remoto] iniciando [Conexión del dispositivo] en la cámara.

Adición de la información de posición a las imágenes

Puede añadir etiquetas de GPS a las imágenes que se han capturado mientras el registro del GPS se estaba guardando transfiriendo el registro del GPS guardado en el teléfono inteligente a la cámara.

1 Antes de hacer fotografías con la cámara, lance OI.Track en el teléfono inteligente para empezar a guardar el registro del GPS.

- Antes de iniciar un registro de localización del GPS, tendrá que conectarse una vez a través de OI.Track y sincronizar el reloj.
- Puede utilizar el teléfono u otras aplicaciones mientras se está guardando el registro del GPS. No cierre OI.Track.

2 Cuando haya acabado de hacer fotografías con la cámara, finalice el seguimiento en OI.Share.

3 Toque el icono  en el monitor de la cámara para conectarse al smartphone.

- También puede conectarse seleccionando [Conexión del dispositivo] en el  menú Reprod.

4 Cargue el registro del GPS a la cámara usando OI.Track.

- El registro del GPS se usará para añadir datos de ubicación a todas las imágenes capturadas después de lanzar OI.Track en el paso 1.
-  aparece en las imágenes a las que se ha añadido información de posición.
- La adición de información de ubicación solo puede usarse con teléfonos inteligentes que tengan función GPS.
- La información de posición no puede añadirse a los vídeos.



Restablecimiento de los ajustes de conexión inalámbrica LAN/Bluetooth®

Para restaurar los [Ajustes de Wi-Fi/Bluetooth] a los valores por defecto:

- 1 Seleccione [Ajustes de Wi-Fi/Bluetooth] en el menú Ajustes y pulse ▷.
- 2 Seleccione [Ajustes de restablecimiento] y pulse ▷.
- 3 Seleccione [Sí] y pulse el botón .
 - Los siguientes ajustes se restablecerán:
[Funciones inalámbricas] (P. 165)/[Bluetooth] (P. 160)/[Contraseña de conexión] (P. 165)/[Apagar en espera] (P. 160)/[Orden compartir autom] (P. 163)
 - Al restablecer los ajustes, también se restablecerá el emparejamiento con el teléfono inteligente. Para conectar la cámara con un teléfono inteligente, vuelva a iniciar [Conexión del dispositivo] (P. 159).

Modificación de la contraseña

Para cambiar la contraseña de Wi-Fi/**Bluetooth**:



- 1 Seleccione [Ajustes de Wi-Fi/Bluetooth] en el menú Ajustes y pulse ▷.
- 2 Seleccione [Contraseña de conexión] y pulse ▷.
- 3 Siga la guía de funcionamiento y pulse el botón .
 - Se definirá una nueva contraseña.
 - Puede cambiar la contraseña para la conexión Wi-Fi y la contraseña para la conexión **Bluetooth**®.
 - Vuelva a conectarse al teléfono inteligente después de cambiar las contraseñas.
 "Emparejamiento de la cámara y el smartphone" (P. 159)

Desactivación de la conexión inalámbrica LAN/Bluetooth®

Para desactivar la conexión inalámbrica LAN/**Bluetooth**®:

- 1 Seleccione [Ajustes de Wi-Fi/Bluetooth] en el menú Ajustes y pulse ▷.
- 2 Seleccione [Funciones inalámbricas] y pulse ▷.
- 3 Seleccione [Apag.] y pulse el botón .
 - Las siguientes funciones se deshabilitarán.
[Conexión del dispositivo] (P. 159)/[Apagar en espera] (P. 160)/[Bluetooth] (P. 160)



- Para desactivar la conexión inalámbrica LAN/**Bluetooth**® solo cuando la cámara esté apagada, seleccione [Apag.] para [Ajustes de Wi-Fi/Bluetooth] > [Apagar en espera].
 "Ajustes inalámbricos cuando la cámara está apagada" (P. 160)
- Para desactivar la conexión inalámbrica solo cuando la cámara esté encendida y detener la emisión de señal inalámbrica, seleccione [Apag.] para [Ajustes de Wi-Fi/Bluetooth] > [Bluetooth].  "Ajuste de espera de la conexión inalámbrica cuando la cámara está encendida" (P. 160)

Copia de imágenes a un ordenador

- 1 Apague la cámara y conéctela al ordenador.

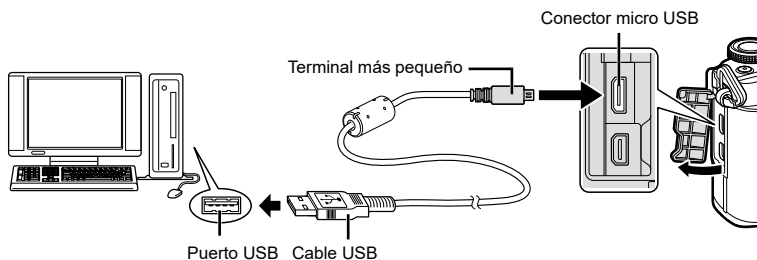

- La ubicación del puerto USB varía dependiendo del ordenador. Para obtener más información, consulte el manual de su ordenador.

- 2 Encienda la cámara.

- Aparece la pantalla de selección para la conexión USB.
- Cuando la cámara se conecta a un ordenador a través de un cable USB, debería aparecer un cuadro de diálogo en el monitor que le pide que seleccione un host. Si no aparece, seleccione [Auto] para [Modo USB] (P. 149) en los menús personalizados de la cámara.
- Si no aparece nada en la pantalla de la cámara después de conectar la cámara al ordenador, es posible que la batería se haya agotado. Utilice una batería cargada por completo.

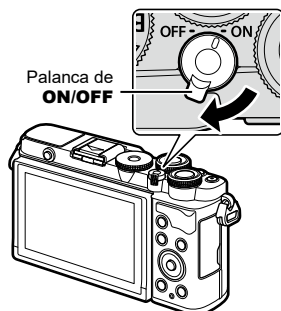

- 3 Pulse Δ ∇ para seleccionar [Guardado]. Pulse el botón \odot .



4 El ordenador reconoce la cámara como un dispositivo nuevo.

- La transferencia de datos no se garantiza en los siguientes entornos, aunque su ordenador esté equipado con un puerto USB.
Ordenadores con puerto USB añadido mediante una tarjeta de ampliación, etc., ordenadores sin SO instalado de fábrica u ordenadores de fabricación casera.
- Los controles de la cámara no pueden usarse mientras la cámara esté conectada a un ordenador.

Instalación del software de PC

Instale el software siguiente para acceder a la cámara mientras está conectada directamente al ordenador a través de un cable USB.

Olympus Workspace

Esta aplicación de ordenador se utiliza para descargar y visualizar fotografías y vídeos grabados con la cámara. También puede usarse para actualizar el firmware de la cámara. El software puede descargarse de la página web que se indica más abajo. Tendrá que proporcionar el número de serie de la cámara y descargar el software.

<https://support.olympus-imaging.com/owdownload/>

7 Precauciones

Baterías

- La cámara utiliza nuestra batería de ion de litio. Nunca utilice otras baterías que no sean nuestras baterías originales.
- El consumo de energía de la cámara varía en función del uso y otras condiciones.
- Debido a que las tareas siguientes consumen mucha energía sin disparar, es posible que la batería se agote rápidamente.
 - Realizar el enfoque automático repetidamente presionando el obturador hasta la mitad en el modo de disparo.
 - Visualizar imágenes en el monitor durante un periodo de tiempo prolongado.
 - Cuando se ha conectado a un ordenador.
 - Dejar activada la función LAN/**Bluetooth**® inalámbrico.
- Si se utiliza una batería agotada, es posible que la cámara se apague sin que aparezca la advertencia de batería baja.
- Extraiga las baterías antes de almacenar la cámara durante largos periodos de tiempo como un mes o más. Si deja las baterías en la cámara durante periodos de tiempo prolongados, se reducirá su vida útil y puede que acaben siendo inservibles.
- La batería no vendrá cargada completamente en el momento de la compra. Cargue la batería usando el adaptador USB-AC suministrado antes del uso.
- El tiempo de carga normal mediante el adaptador USB-AC suministrado es de 4 horas aproximadamente (estimado).
- No use adaptadores USB-AC o cargadores que no se hayan diseñado específicamente para su uso con baterías del tipo suministrado. Asimismo, no utilice el adaptador USB-AC suministrado con baterías (cámaras) que no sean del tipo suministrado.
- Existe riesgo de explosión si la batería se cambia por un tipo de batería incorrecto.
- Elimine la batería usada siguiendo las instrucciones del apartado "PRECAUCIÓN" (P. 196) en el manual de instrucciones.

Uso del adaptador USB-AC en el extranjero

- El adaptador USB-AC puede usarse en la mayoría de tomas eléctricas domésticas situadas en el rango de 100 V a 240 V CA (50/60 Hz) en todo el mundo. Sin embargo, dependiendo del país o del área donde se encuentre, es posible que la toma de CA tenga una forma diferente y que el adaptador USB-AC pueda necesitar un adaptador para poder introducirlo en la toma de corriente.
- No utilice los adaptadores de viaje disponibles comercialmente con el adaptador USB-AC para evitar posibles daños.

Tarjetas compatibles

En este manual, todos los dispositivos de almacenamiento reciben el nombre de "tarjeta". Los tipos siguientes de tarjeta de memoria SD (disponibles comercialmente) pueden usarse con esta cámara: SD, SDHC y SDXC. Para obtener la información más reciente, visite nuestra página web.



Interruptor de protección contra escritura de tarjeta SD

El cuerpo de la tarjeta SD tiene un interruptor de protección contra escritura. Si coloca el interruptor en la posición "LOCK", no podrá escribir datos en la tarjeta. Vuelva a colocar el interruptor en la posición de desbloqueo para poder escribir en la tarjeta.



- Las tarjetas deben formatearse con esta cámara antes del primer uso o después de usarlas con otras cámaras u otros ordenadores. (Icono de cámara) "Formateo de la tarjeta (Config. Tarj.)" (P. 146)
- Los datos de la tarjeta no se borrarán por completo incluso después de formatear la tarjeta o eliminar los datos. Para la eliminación, destruya la tarjeta para impedir posibles filtraciones de datos personales.
- El acceso a las funciones de reproducción y similares puede limitarse cuando el interruptor de protección contra escritura está en la posición "LOCK".

Objetivos intercambiables

Escoja un objetivo en función de la escena y su intención creativa. Utilice objetivos diseñados exclusivamente para el sistema Micro Four Thirds y que lleven la etiqueta M.ZUIKO DIGITAL o el símbolo mostrado a la derecha. Con un adaptador, también puede usar los objetivos de los sistemas Four Thirds u OM. Necesitará el adaptador opcional.



- Al montar o desmontar la tapa y el objetivo de la cámara, mantenga el soporte del objetivo en la cámara mirando hacia abajo. Esto ayuda a prevenir la penetración de polvo y otras partículas extrañas.
- No quite la tapa de la cámara ni monte el objetivo en lugares con polvo suspendido.
- No apunte al sol el objetivo montado en la cámara. Esto puede provocar fallos de funcionamiento en la cámara o incluso incendios a causa del efecto de aumento de la luz solar si se enfoca a través del objetivo.
- Vaya con cuidado para no perder la tapa trasera del objetivo ni la tapa de la cámara.
- Coloque la tapa de la cámara para impedir que la suciedad penetre en el interior cuando no haya un objetivo conectado.

■ Combinaciones de cámara y objetivo

Objetivo	Cámara	Colocación	AF	Medición
Objetivo del sistema Micro Four Thirds	Cámara del sistema Micro Four Thirds	Sí	Sí	Sí
Objetivo del sistema Four Thirds		Colocación posible con adaptador	No*1	Sí
Objetivos del sistema OM			No	SI*2

*1 Solo está disponible MF (Enfoque manual).

*2 No se puede realizar una medición precisa.

Objetivo con bloqueo de MF

El mecanismo de bloqueo de MF (bloqueo de enfoque manual) en los objetivos con bloqueo MF puede usarse para cambiar entre el enfoque manual y el enfoque automático con solo ajustar la posición del anillo de enfoque.

- Compruebe la posición del bloqueo de MF antes del disparo.
- Si desliza el anillo de enfoque a la posición AF/MF al final del objetivo, se selecciona el modo de enfoque automático y si lo desliza a la posición MF más cercana al cuerpo de la cámara, se selecciona el modo manual, independientemente del modo de enfoque escogido con la cámara.

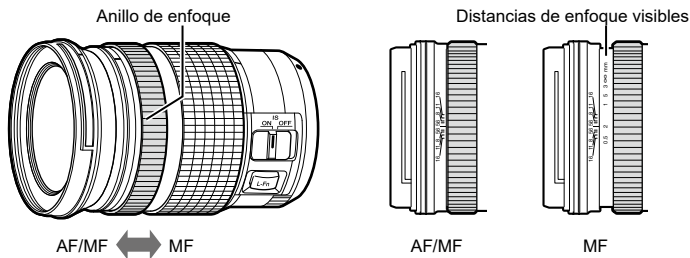

- Si selecciona [MF] para el modo de enfoque en la cámara, el enfoque automático se desactiva aunque el anillo de enfoque esté en la posición AF/MF.

Unidades de flash compatibles

Escoja una unidad de flash que se adapte a sus necesidades, teniendo en cuenta factores como la salida necesaria y si la unidad admite la macro fotografía. Las unidades de flash diseñadas para comunicarse con la cámara admiten diversos modos de flash, como el TTL automático y el súper FT. Consulte la documentación proporcionada con la unidad de flash para obtener información sobre las características del flash y su uso. La cámara también admite los siguientes sistemas de control de flash inalámbricos:

Fotografía con flash controlado por radio: modos CMD, ⚡CMD, RCV y X-RCV

La cámara controla una o más unidades de flash remoto mediante señales de radio. El rango de ubicaciones en las que se pueden colocar unidades de flash aumenta. Las unidades de flash pueden controlar otras unidades compatibles o estar equipadas con receptores/gestores de radio para permitir el uso de unidades que, de otro modo, no son compatibles con el control de flash de radio.

Fotografía con flash de control remoto inalámbrico: modo RC

La cámara controla una o varias unidades de flash remoto por medio de señales ópticas.

El modo de flash puede seleccionarse usando los controles de la cámara (P. 84).

■ Características disponibles con las unidades de flash compatibles

Unidad de flash	Modos de control de flash compatibles	GN (número de guía, ISO 100)	Sistemas inalámbricos compatibles
FL-700WR	TTL-AUTO, MANUAL, FP TTL AUTO, FP MANUAL, MULTI, RC, SL MANUAL	GN 42 (75/150 mm ^{*1}) GN 21 (12/24 mm ^{*1})	CMD, ⚡CMD, RCV, X-RCV, RC
FL-900R	TTL-AUTO, AUTO, MANUAL, FP TTL AUTO, FP MANUAL, MULTI, RC, SL AUTO, SL MANUAL	GN 58 (100/200 mm ^{*1}) GN 27 (12/24 mm ^{*1})	RC
STF-8	TTL-AUTO, MANUAL, RC ^{*2}	GN 8.5	RC ^{*2}

*1 La longitud focal máxima del objetivo en la que la unidad puede proporcionar cobertura de flash (las cifras que aparecen después de los guiones son longitudes focales equivalentes al formato de 35 mm).

*2 Funciones como gestor (transmisor) únicamente.

Fotografía con flash de control remoto inalámbrico

Las unidades de flash externas que se han diseñado para su uso con esta cámara y que tienen el modo de control remoto pueden utilizarse para la fotografía con flash inalámbrico. La cámara puede controlar individualmente cada uno de los tres grupos de unidades de flash inalámbrico y el flash interno. Consulte los manuales de instrucciones proporcionados con las unidades de flash externas para obtener más información.

- 1 Ajuste las unidades de flash remoto en el modo RC y colóquelas en la ubicación deseada.
 - Encienda las unidades de flash externas, pulse el botón MODO y seleccione el modo RC.
 - Seleccione un canal y un grupo para cada unidad de flash externa.
- 2 Seleccione [Enc.] para [Modo RC] en [Menú de disparo 2 (P. 129)].
 - Pulse el botón \odot para salir de la pantalla del modo RC. Pulse el botón **INFO** para cambiar de los controles súper LV o los controles en directo y la visualización del modo RC.
 - Seleccione un modo de flash (tenga en cuenta que la reducción de ojos rojos no está disponible en el modo RC).
- 3 Ajuste los parámetros para cada grupo en la pantalla del modo RC.

Grupo

- Permite seleccionar el modo de control de flash y ajustar la intensidad de flash individualmente para cada grupo. Para MANUAL, permite seleccionar la intensidad del flash.

Valor de intensidad de flash

Flash normal/flash súper FP

- Permite cambiar entre el flash normal y el flash súper FP.

Nivel de luz de comunicación

- Permite ajustar el nivel de la luz de comunicación en [HI], [MID] o [LO].

Canal

- Permite definir el canal de comunicación con el mismo canal utilizado en el flash.

Permite ajustar los parámetros para la unidad de flash de la cámara.

Modo de control de flash

Intensidad de flash

- 4 Pulse el botón emergente del flash para elevar el flash.
 - Después de verificar que el flash se ha cargado, tome una fotografía de prueba.

■ Rango de control del flash inalámbrico

Coloque las unidades de flash inalámbricas con sus sensores remotos orientados hacia la cámara. La ilustración siguiente muestra los rangos aproximados a los que pueden colocarse las unidades de flash. El rango de control real varía dependiendo de las condiciones locales.

- Recomendamos utilizar un grupo único de hasta tres unidades de flash remoto.
- Las unidades de flash remoto no pueden utilizarse para exposiciones de sincronización lenta de segunda cortina con una duración superior a 4 segundos.
- Si el sujeto está demasiado cerca de la cámara, los flashes de control emitidos por el flash de la cámara pueden afectar a la exposición (este efecto puede reducirse disminuyendo la potencia del flash de la cámara usando un difusor, por ejemplo).
- El límite máximo de la sincronización de flash es de 1/160 s cuando se utiliza el flash en el modo RC.

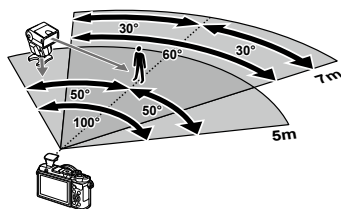

Otras unidades de flash externas

Tenga en cuenta lo siguiente al utilizar una unidad de flash de terceros montada en la zapata de la cámara:

- La utilización de unidades de flash obsoletas que aplican corrientes de 24 V aprox. en el contacto X puede provocar daños en la cámara.
- La conexión de unidades de flash con contactos de señal que no cumplan nuestras especificaciones puede provocar daños en la cámara.
- Ajuste el modo de disparo en **M**, ajuste la velocidad del obturador a un valor no superior a la velocidad síncrona del flash, y ajuste la sensibilidad ISO a un ajuste distinto de [AUTO].
- El control del flash solo puede realizarse manualmente ajustando el flash a la sensibilidad ISO y los valores de apertura seleccionados con la cámara. El brillo del flash puede ajustarse modificando la sensibilidad ISO o la apertura.
- Utilice un flash con un ángulo de iluminación que sea adecuado para el objetivo. El ángulo de iluminación suele expresarse usando longitudes focales equivalentes con el formato de 35 mm.

Gráfico del sistema

Suministro eléctrico



BLS-50
Batería de ion de litio



F-5AC
Adaptador USB-CA



BCS-5
Cargador de ion de litio

Mira de punto



EE-1
Mira de punto

E-P7

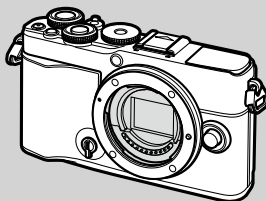

Funda/correa

Correa para el hombro / funda de la cámara

Cable de conexión

Cable USB
CB-USB12/
Cable HDMI*1

Tarjeta de memoria

SD/SDHC/
SDXC

Software

Olympus Workspace
Software de edición fotográfica

OLYMPUS Image Share (OI.Share)
Olympus Image Palette (OI.Palette)
OLYMPUS Image Track (OI.Track)
Aplicación de smartphone

: productos compatibles con E-P7

: productos disponibles comercialmente

Para obtener la información más reciente, visite nuestra página web.

*1 Los cables HDMI se pueden adquirir a otros proveedores.

*2 No todos los objetivos pueden utilizarse con el adaptador. Visite nuestro sitio web para obtener más información.

*3 Para obtener información acerca de los objetivos compatibles, visite nuestro sitio web.

Objetivo



Objetivos del sistema Micro Four Thirds



MMF-2/MMF-3²
Adaptador Four Thirds



Objetivos del sistema
Cuatro tercios



BCL-1580/BCL-0980
Objetivo con tapa del cuerpo de cámara

Objetivo convertidor^{1,3}

FCON-P01
Ojo de pez

WCON-P01
Amplio

MCON-P01
Macro

MCON-P02
Macro

MC-14
Teleconvertidor

MC-20
Teleconvertidor

Flash



FL-900R
Flash electrónico



FL-700WR
Flash electrónico

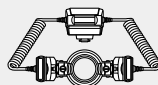

STF-8
Macro flash

Accesorios del sistema de ondas de radio



FC-WR
Gestor inalámbrico de ondas de radio



FR-WR
Receptor inalámbrico de ondas de radio

Limpeza y almacenamiento de la cámara

Limpeza de la cámara

Apague la cámara y extraiga la batería antes de limpiar la cámara.

- No utilice disolventes agresivos como benceno o alcohol, así como tampoco trapos con tratamiento químico.

Exterior:

- Limpie el monitor con un paño suave. Si la cámara está muy sucia, humedezca el paño en agua jabonosa y escúrralo bien. Limpie la cámara con el paño humedecido y séquela con un paño seco. Si ha usado la cámara en la playa, utilice un paño humedecido en agua limpia y escúrralo bien.

Monitor:

- Limpie el monitor con un paño suave.

Objetivo:

- Elimine el polvo del objetivo con un soplador disponible comercialmente. Para el objetivo, límpielo suavemente con una toallita para limpieza de objetivos.

Almacenamiento

- Cuando no vaya a usar la cámara durante un periodo de tiempo prolongado, extraiga la batería y la tarjeta. Almacene la cámara en un lugar fresco y seco que esté bien ventilado.
- Inserte la batería periódicamente y compruebe el funcionamiento de la cámara.
- Elimine el polvo y otras partículas extrañas de la tapa de la cámara y la tapa trasera del objetivo antes de colocarlas.
- Coloque la tapa de la cámara para impedir que la suciedad penetre en el interior cuando no haya un objetivo conectado. No olvide volver a colocar las tapas del objetivo delantero y trasero antes de guardar el objetivo.
- Limpie la cámara después del uso.
- No la almacene con repelente para insectos.
- Con el fin de proteger la cámara de la corrosión, evite guardar la cámara en lugares donde se realicen tratamientos químicos.
- Puede formarse moho en la superficie del objetivo si el objetivo se deja sucio.
- Revise todos los componentes de la cámara antes del uso si no se ha utilizado durante mucho tiempo. Antes de realizar fotografías importantes, haga una fotografía de prueba y compruebe que la cámara funcione correctamente.

Limpeza y revisión del dispositivo de captura de imágenes

La cámara incorpora una función de reducción de polvo que evita que el polvo se adhiera al dispositivo de captura de imágenes y elimina el polvo o la suciedad de la superficie del dispositivo de captura de imágenes con vibraciones ultrasónicas. La función de reducción de polvo funciona cuando la cámara está encendida.

La función de reducción de polvo funciona al mismo tiempo que el mapeo de píxeles, que revisa el circuito de procesamiento de imágenes y el dispositivo de captura de imágenes. Dado que la reducción de polvo se activa cada vez que se enciende la cámara, la cámara debe colocarse recta para que la función de reducción de polvo sea efectiva.

Mapeo de píxeles - Comprobación de las funciones de procesamiento de imágenes

La función de mapeo de píxeles permite que la cámara compruebe y ajuste el dispositivo de captación de imágenes y las funciones de procesamiento de imágenes. Antes de usar la función de mapeo de píxeles, compruebe que funciona correctamente esperando 1 minuto o más inmediatamente después del disparo o la reproducción.

- 1 En Menú personalizado **I**, seleccione [Mapeo píx.] (P. 152).
- 2 Pulse **▷** y después pulse el botón **OK**.
 - Aparece la barra [Procs.] cuando el mapeo de píxeles está en curso. Cuando el mapeo de píxeles finaliza, se vuelve a mostrar el menú.
 - Si apaga accidentalmente la cámara durante el mapeo de píxeles, vuelva a empezar desde el paso 1.

Información y consejos de disparo

La cámara no se enciende aunque se haya colocado la batería

La batería no se ha cargado por completo

- Cargue la batería con el adaptador USB-AC.

La batería no puede funcionar temporalmente por el frío

- El rendimiento de la batería disminuye con temperaturas bajas. Saque la batería y caliéntela colocándose en el bolsillo durante un rato.

Aparece un mensaje de selección de idioma

Aparecerá el cuadro de diálogo de la ilustración en las circunstancias siguientes:

- La cámara se enciende por primera vez
- Ha finalizado la configuración inicial sin escoger un idioma

Especifique un idioma como se describe en "Configuración inicial" (P. 23).

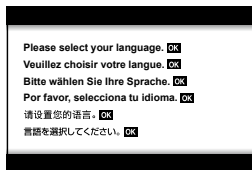

No ha definido una fecha y una hora

La cámara se utiliza con los ajustes iniciales de la compra

- La fecha y la hora de la cámara no vienen definidas en la configuración inicial. Ajuste la fecha y la hora antes de usar la cámara.  "Configuración inicial" (P. 23)

La batería se ha sacado de la cámara

- Los ajustes de fecha y hora cambiarán a los ajustes predeterminados de fábrica si la cámara se queda sin batería durante aproximadamente 1 día. Los ajustes se cancelarán más rápidamente si la batería solo se cargó en la cámara durante un corto período de tiempo antes de quitarla. Antes de tomar fotos importantes, compruebe que los ajustes de fecha y hora sean correctos.

Las funciones ajustadas vuelven a los parámetros de fábrica

Las opciones seleccionadas en el modo **AUTO** () , **SCN** o **[AP]** se reinician cuando el dial de modo se gira a otro ajuste.

Funciones que no pueden seleccionarse en los menús

Algunos elementos no pueden seleccionarse en los menús cuando se utiliza $\Delta \nabla \triangleleft \triangleright$.

- Elementos que no pueden seleccionarse con el modo de disparo actual.
- Elementos que no pueden seleccionarse porque ya se ha definido otro elemento:
Combinaciones de [] (P. 86) y [Reduc. Ruido] (P. 149), etc.

El número de objetivos AF se reduce

El tamaño y el número de objetivos AF cambia con la relación de aspecto (P. 97), el modo de objetivo AF (P. 81) y la opción seleccionada para [Teleconvertidor digital] (P. 130).

No se toma ninguna fotografía al pulsar el obturador

La cámara se ha apagado automáticamente

- La cámara entra en el modo reposo automáticamente para reducir el gasto de la batería si no se realizan operaciones durante un periodo de tiempo especificado.

 [Modo reposo] (P. 152)

Pulse el obturador hasta la mitad para salir del modo reposo.

La cámara se apagará automáticamente si no se realiza ninguna operación durante otras 4 horas.

El flash se está cargando

- En el monitor, la marca  parpadea cuando la carga está en curso. Espere a que el parpadeo se detenga y después pulse el obturador.

No se puede enfocar

- La cámara no puede enfocar los sujetos que están demasiado cerca de la cámara o no son adecuados para el autoenfoco (la marca de confirmación AF parpadeará en el monitor). Aumente la distancia hasta el sujeto o enfoque un objeto de alto contraste a la misma distancia de la cámara que el sujeto principal, prepare la toma y dispárese.

Sujetos que son difíciles de enfocar

Puede que resulte difícil enfocar con el enfoque automático en las siguientes situaciones.

La marca de confirmación AF está parpadeando. Estos sujetos no se enfocan.

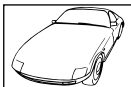

Sujetos con poco contraste



Luz excesivamente brillante en el centro del encuadre

La marca de confirmación AF se ilumina, pero el sujeto no se enfoca.



Sujetos a diferentes distancias

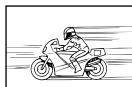

Sujeto que se mueve rápidamente



Sujeto fuera del área AF

La reducción de ruido está activada

- Cuando se capturan escenas nocturnas, las velocidades de obturación son más lentas y tiende a aparecer ruido en las imágenes. La cámara activa el proceso de reducción de ruido después de disparar a velocidades de obturación lentas. Durante este proceso, no está permitido disparar. Puede establecer [Reduc. Ruido] en [Apag.].

 [Reduc. Ruido] (P. 149)

La imagen tomada aparece blanquecina

Esto puede ocurrir cuando la imagen se toma en condiciones con luz de fondo o semi-luz de fondo. Esto se debe a un fenómeno conocido como destello o efecto fantasma. En la medida de lo posible, considere una composición donde no aparezca una fuente de luz tan fuerte en la imagen. Puede aparecer un destello aunque no haya una fuente de luz presente en la imagen. Utilice una parasol de objetivo para ocultar la fuente de luz. Si el parasol del objetivo no surte efecto, utilice su mano para hacer sombra en el objetivo y que la luz no incida directamente.  "Objetivos intercambiables" (P. 169)

Aparecen puntos luminosos desconocidos en el sujeto en la fotografía tomada

Esto puede deberse a la existencia de píxeles atascados en el dispositivo de captura de imágenes. Realice la función [Mapeo Píx.].

Si el problema persiste, repita el mapeo de píxeles unas pocas veces.  "Mapeo de píxeles - Comprobación de las funciones de procesamiento de imágenes" (P. 177)

El sujeto aparece distorsionado

Las funciones siguientes utilizan un obturador electrónico:

opciones de grabación de vídeo (P. 74)/Silencio (P. 88)/modo Panorama **SCN** (P. 58), "Silencio" (P. 58) y "Multienfoque" (P. 59)/"Silencio" del modo **AP** (P. 65), Panorama (P. 66) y "Horquillado de enfoque" (P. 69)

Esto puede provocar distorsión si el sujeto se mueve con rapidez o si la cámara se mueve bruscamente. Evite mover la cámara bruscamente durante el disparo o utilice el disparo secuencial estándar.

Aparecen líneas en las fotografías

Las funciones siguientes utilizan un obturador electrónico, que puede generar líneas a causa de los destellos y otros fenómenos asociados a la luz LED y fluorescente. Este efecto puede reducirse algunas veces escogiendo velocidades más lentas del obturador:



opciones de grabación de vídeo (P. 74)/Silencio (P. 88)/modo Panorama **SCN** (P. 58), "Silencio" (P. 58) y "Multienfoque" (P. 59)/"Silencio" del modo **AP** (P. 65), Panorama (P. 66) y "Horquillado de enfoque" (P. 69)

La cámara está atascada en el modo de enfoque manual (MF)

Algunos objetivos están equipados con un acoplamiento de enfoque manual que acciona el enfoque manual cuando el anillo de enfoque está desplazado hacia atrás. Revise el objetivo.

 [Objetivo con bloqueo de MF] (P. 170)

Cambio del número de imágenes o adición de imágenes a la pantalla de reproducción del índice

Utilice la opción [Ajustes de /Info] > [Ajustes de ] en el menú personalizado **CI** para cambiar el número de imágenes que aparecen o para añadir imágenes a la pantalla de reproducción del índice (P. 154).

Ocultación de guías del menú

Pulse el botón **INFO** para ocultar o mostrar las guías que aparecen en la pantalla en el menú (P. 128).

Visualización de funciones asignadas a diales y botones







Utilice las opciones del Menú personalizado **B** para ver las funciones asignadas a los controles de la cámara.





[Función Botón] (P. 147)/[Función ] (P. 147)/[Función Dial] (P. 147)

Los vídeos no se reproducen correctamente al visualizarlos en una televisión

Es posible que la frecuencia del vídeo no se corresponda con el estándar de vídeo utilizado en la televisión. Visualice el vídeo en un ordenador. Antes de grabar vídeos para visualizarlos en una televisión, seleccione una frecuencia que se corresponda con el estándar de vídeo utilizado en el dispositivo.  [Velocidad de vídeo] (P. 136)

Códigos de error

Indicación del monitor	Posible causa	Acción correctiva
 Sin Tarjeta	No ha insertado una tarjeta o no puede reconocerse.	Inserte una tarjeta o una tarjeta diferente.
 Err. Tarj.	Existe un problema con la tarjeta.	Vuelva a insertar la tarjeta. Si el problema persiste, formatee la tarjeta. Si la tarjeta no puede formatearse, no podrá usarse.
 Protec. escr.	No se puede escribir en la tarjeta.	El interruptor de protección contra escritura no se colocado en la posición "LOCK". Libere el interruptor. (P. 169)
 Tarj.Llena	<ul style="list-style-type: none"> La tarjeta está llena. No pueden hacerse más fotografías o no puede grabarse más información como la reserva de impresión. No hay espacio en la tarjeta y no podrá grabar nuevas imágenes o la reserva de impresión. 	Sustituya la tarjeta o borre las fotografías que no necesite. Antes del borrado, descargue las imágenes importantes en un ordenador.
 Sin Imágenes	La tarjeta no contiene imágenes.	La tarjeta no contiene fotografías. Grabe fotografías y reproduzcalas.
 Error Imagen	La imagen seleccionada no puede visualizarse para la reproducción debido a un problema con esta imagen, o la imagen no puede usarse para la reproducción en esta cámara.	Utilice el software de procesamiento de imágenes para ver la imagen en un ordenador. Si no puede hacerlo, es posible que la imagen esté dañada.
 La imagen no puede editarse	Las fotografías tomadas con otra cámara no pueden editarse en esta cámara.	Utilice el software de procesamiento de imágenes para editar la fotografía.
A/M/D	El reloj no se ha ajustado.	Ajuste el reloj (P. 24).

Indicación del monitor	Posible causa	Acción correctiva
		<p>Apague la cámara y espere a que baje la temperatura interna.</p>
 <p>La temperatura interna de la cámara es demasiado alta. Espere a que la cámara se enfríe antes de usarla.</p>	<p>La temperatura interna de la cámara ha aumentado a causa del disparo secuencial.</p>	<p>Espere a que la cámara se apague automáticamente. Deje que la temperatura de la cámara baje antes de reanudar las operaciones.</p>
 <p>Bater. Agotada</p>	<p>La batería se ha agotado.</p>	<p>Cargue la batería.</p>
 <p>Sin Conexión</p>	<p>La cámara no se ha conectado correctamente a un ordenador, pantalla HDMI u otro dispositivo.</p>	<p>Vuelva a conectar la cámara.</p>
 <p>Impr. Imposib.</p>	<p>Es posible que no se puedan crear reservas de impresión para las imágenes grabadas en otras cámaras a través de esta cámara.</p>	<p>Imprímalas por separado a través de un ordenador personal, etc.</p>
<p>El objetivo está bloqueado. Saque el objetivo.</p>	<p>El objetivo del objetivo retráctil permanece plegado.</p>	<p>Saque el objetivo.</p>
<p>Compruebe el estado del objetivo.</p>	<p>Se ha producido una anomalía entre la cámara y el objetivo.</p>	<p>Apague la cámara, revise la conexión con el objetivo y vuelva a encender la unidad.</p>
<p>Esta función requiere un objetivo compatible. Conecte un objetivo compatible.</p>	<p>El objetivo no admite el modo de disparo seleccionado.</p>	<p>Seleccione un objetivo que lo admita o un modo de disparo diferente.</p>

Valores predeterminados

*1: Se puede restaurar el valor por defecto seleccionando [Completo] en [Rest.].

*2: Se puede restaurar el valor por defecto seleccionando [Básico] en [Rest.].

Controles LV/Panel de control súper LV

Modo de disparo	Elemento	Por defecto	*1	*2	
P/A/S/M/B	ISO	AUTO	✓	✓	83
	Modo Flash		✓	✓	84
		±0,0	✓	✓	103
	Valor manual	COMPLETO (flash ajustado en [MANUAL])	✓	✓	84
	Estabil Imag.	S-IS On	✓	✓	96
	Estabil Imag.	M-IS	✓	✓	96
	BB	AUTO ([Enc.] seleccionado para [Auto Mant. color cálido])	✓	✓	94
	Compensación de BB A	±0	✓	—	96
	Compensación de BB G	±0	✓	—	
	Kelvin	5400K ([CWB] seleccionado para [BB])	✓	—	94
	Zona AF		✓	✓	81
	Modo AF	S-AF	✓	✓	92
	Prior. rostro	Prioridad rostro y ojos	✓	—	82
			✓	✓	86
	Medición		✓	✓	93
			✓	✓	98
			✓	✓	99
	Modo fotografía	Natural	✓	✓	103
	Nitidez	±0	✓	—	106
	Contraste	±0	✓	—	106
	Saturación	±0	✓	—	106
	Gradación	Graduación Normal	✓	—	108
	Efecto	— ([i-Enhance] seleccionado para [Modo Fotografía]: Estándar)	✓	—	110
	Filtro de color	— ([Monotono] seleccionado para [Modo Fotografía]: N:Normal)	✓	✓	108
	Color monocromático	— ([Monotono] seleccionado para [Modo Fotografía]: N:Normal)	✓	✓	109
	Aspecto	4:3	✓	✓	97
	Espac. Color	sRGB	✓	✓	110, 150
	Control de luces y sombras	(±0)	✓	✓	111

Modo de disparo	Elemento	Por defecto	*1	*2	
(video)	Modo fotografía	Natural	✓	✓	103
	ISO	[P], [A] o [S] seleccionado para [Modo]: Automático (fijado) [M] seleccionado para [Modo]: 200	✓	✓	83
	BB	AUTO ([Enc.] seleccionado para [Modo Mant. color cálido])	✓	✓	94
	Modo AF	C-AF	✓	✓	92
	Modo	P	✓	—	115
			✓	✓	98
			✓	✓	99
Modo RC	A grupo A	TTL	✓	✓	172
	B grupo B	Apag.	✓	✓	
	C grupo C	Apag.	✓	✓	
	Flash integrado	Apag.	✓	✓	
	Compensación de flash	±0 (TTL, Auto)	✓	✓	
	Nivel de flash	1/1 (Manual)	✓	✓	
	/FP	(Normal)	✓	✓	
	Fuerza de señal óptica	Baja	✓	✓	
	Canal	1	✓	✓	

Menú de disparo

Pestaña	Función		Por defecto	*1	*2	
	Restablecer		Básico	—	—	129
	Modo Fotografía		Natural	✓	✓	94, 130
	Teleconvertidor digital		Apag.	✓	✓	130
	Medición			✓	✓	93
	Iluminador AF		Enc.	✓	✓	130
	Estabil. Imag.		S-IS Enc.	✓	✓	96
	Veloc. zoom electr.		Normal	✓	—	131
			±0,0	✓	✓	103
	Exposición múltiple	Número de tomas	Apag.	✓	✓	131
		Auto Aumento	Apag.	✓	✓	
	Combinar	Apag.	✓	✓		

Pestaña	Función		Por defecto	*1	*2		
	Disparo interv./Interv. /Interv.		Apag.	✓	✓	133	
	Antigolpes[]/ Silencio[]	Antigolpes[]	[] 0 s	✓	—	135	
		Silencio[]	[] 0 s	✓	—		
		Reduc. ruido[]	Apag.	✓	—		
		Ajustes Modo[silencioso		No permitir	✓		—
			Iluminador AF	No permitir	✓		—
	Modo Flash	No permitir	✓	—			
Modo RC			Apag.	✓	✓	135	

Menú Vídeo

Pestaña	Función	Por defecto	*1	*2	
	Vídeo	Enc.	✓	✓	136
	Nivel de grabación	±0	✓	—	136
	Modo AF	C-AF	✓	✓	136
	Estabil. Imag.	M-IS 1	✓	✓	96
	Veloc. zoom electr.	Normal	✓	—	136
	Velocidad de vídeo	30p	✓	—	99, 136
	Tasa de bits de vídeo	Fino	✓	—	99, 136

Menú reproducción

Pestaña	Función		Por defecto	*1	*2		
		Inicio	—	—	—	120	
		BGM	Enc.	✓	✓		
		Desplazam.	Todos	✓	✓		
		Intervalo Diapo	3 seg	✓	—		
		Intervalo Vídeo	Corto	✓	—		
				Enc.	✓	✓	137
	Edición	Sel. Imagen	Edición RAW	—			137
			Edición JPEG	—			139
			Edic. vídeo	—	—	—	143, 144
				—			124
	Combinar Imagen		—			142	
	Orden impresión		—	—	—	123	
	Reset Segur		—	—	—	144	
	Reiniciar orden de compartir		—	—	—	122	
Conexión del dispositivo		—	—	—	159		

⚙ Menú personalizado

Pestaña	Función		Por defecto	*1	*2		
⚙	AF/MF						
	A	AEL/AFL	S-AF	modo1			147, 153
			C-AF	modo2	✓	✓	
		MF	modo1				
	☹ Prior. rostro				✓	—	82, 147
	Asist MF	Ampliar	Apag.		✓	—	147, 153
		Peaking	Apag.		✓	—	
	Reajus Obj.		Enc.		✓	✓	147
	Botón/Dial						
	B	Función Botón	Función	AEL/AFL		✓	112, 147
			Función	REC		✓	
	Función				✓	—	147
	Función Dial	P	Dial delantero:	Dial delantero:	✓	—	147
			Dial trasero: Ps	Dial trasero: Apertura			
			Dial delantero:	Dial trasero: Obturador			
			Dial delantero: Apertura	Dial trasero: Obturador			
	Disp.//PC						
	C	Ajuste Control		Panel de control súper LV	✓	—	89, 148
			P/A/S/M/B	Panel de control súper LV	✓	—	
			ART	Panel de control súper LV	✓	—	
SCN/AP			Panel de control súper LV	✓	—		
Ajuste Info		Info	Solo Imagen, Conjunto	✓	✓	148, 154	
		LV-Info	Personal1 () , Personal2 (Indicador Nivel)	✓	—		
		Ajustes	25, Calendario	✓	—		
Extend. LV		Apag.		✓	✓	148	
Reducción del parpadeo		Auto		✓	—	148	
Cuadrícula		Apag.		✓	—	148	
Color peaking		Rojo		✓	—	148	

Pestaña	Función		Por defecto	*1	*2		
	C2			Enc.	✓	✓	148
		HDMI	Tam. Salida	1080p	✓	—	148,
			Control HDMI	Apag.	✓	—	155
		Modo USB		Auto	✓	✓	149
	Exp/ISO/BULB						
	D1	Cambio Exposición		±0	✓	—	149
		ISO Act. Auto.	Límite superior	6400	✓	✓	149
			Por defecto	200	✓	✓	
		Filtro Ruido		Estándar	✓	✓	149
	Reduc. Ruido		Auto	✓	✓	43, 149	
	D2	Temp. Bulb/Time		8min	✓	✓	42, 150
		Bulb en directo		Apag.	✓	—	42, 150
		Time en directo		0,5 seg	✓	—	42, 150
Ajustes de composición		1 seg	✓	—	44, 150		
Pers.							
E	X-Sync.		1/250	✓	✓	150, 156	
	Límite Lento		1/60	✓	✓	150, 156	
	+		Apag.	✓	✓	80, 103, 150	
	+Bal.Blanc.		^{WB} AUTO	✓	—	150	
/BB/Color							
F	Ajuste		-1 , -2 , -3 , -4	✓	✓	150, 156	
	BB		AUTO	✓	✓	94, 150	
	^{WB} AUTO Mant. color cálido		Enc.	✓	✓	150	
	Espac. Color		sRGB	✓	✓	110, 150	
Grabar							
G	Nom Fichero		Restablecer	✓	—	151	
	Edit. Nom Archivo		—	✓	—	151	
	Copyright	Info. Copyright	Apag.	✓	—	151	
		Nombre Del Artista	—	—	—		
		Nombre Copyright	—	—	—		

Pestaña	Función	Por defecto	*1	*2	
	Utilidad				
	Mapeo píx.	—	—	—	152, 177
	Ajustar Nivel	—	✓	—	152
	Ajustes pantalla táctil	Enc.	✓	—	152
	Modo reposo	1 min	✓	✓	22, 152
	Certificación	—	—	—	152

ÿ Menú Ajustes

Pestaña	Función	Por defecto	*1	*2		
	Config. Tarj.	—	—	—	146	
		—	—	—	24	
		Español	—	—	145, 146	
		±0, ±0, Intenso	✓	—	145	
	Visual Imag.	0,5 seg	✓	—	145	
	Ajustes de Wi-Fi/Bluetooth	Funciones inalámbricas	Enc.	✓	—	165
		Bluetooth	Apag. (Detenido)	✓	—	160
		Orden compartir autom	Apag.	✓	—	163
		Apagar en espera	Seleccionar	✓	—	160
		Contraseña de conexión	—	—	—	165
		Ajustes de restablecimiento	—	—	—	165
	Firmware	—	—	—	145	

Modo de grabación y tamaño de archivo/número de imágenes fijas que pueden guardarse

Capacidad de la tarjeta de memoria: fotografías

Las cifras se aplican a una tarjeta SD de 16 GB usada para capturar fotografías con una relación de aspecto de 4:3.

Modo grab.	Tamaño (Número píxeles)	Compresión	Formato de archivo	Tamaño de archivo (MB)	Número de imágenes paradas que pueden guardarse
RAW	5184×3888	Compresión sin pérdida de datos	ORF	17,4	867
L SF		1/2,7		13,1	1054
L F		1/4		8,9	1549
L N		1/8		4,6	3013
M SF	3200×2400	1/2,7	JPEG	5,1	2696
M F		1/4		3,6	3905
M N		1/8		1,9	7395
S SF	1280×960	1/2,7		1,0	13 559
S F		1/4		0,8	18 079
S N		1/8		0,5	28 713

- El número de imágenes paradas que pueden guardarse puede cambiar dependiendo del sujeto, independientemente de si se han hecho reservas de impresión, además de otros factores. En algunas circunstancias, el número de imágenes paradas que pueden guardarse que aparece en el monitor no cambiará aunque tome fotografías o borre imágenes guardadas.
- El tamaño de archivo real varía dependiendo del sujeto.
- El número máximo de imágenes paradas que pueden guardarse que aparece en el monitor es 9999.

Capacidad de la tarjeta de memoria: vídeos

Las cifras hacen referencia a una tarjeta de memoria SDHC de 32 GB.

Tamaño de fotograma	Compresión	Frecuencia	Capacidad (aprox.)
4K	—	30p, 25p, 24p	39 minutos
FHD	SF	60p, 50p, 30p, 25p, 24p	1 hora 16 minutos
	F		2 horas 7 minutos
	N		3 horas 22 minutos
HD	SF	60p, 50p, 30p, 25p, 24p	2 horas 25 minutos
	F		4 horas 11 minutos
	N		5 horas 32 minutos

- Las cifras se aplican a las secuencias grabadas en la frecuencia máxima. La tasa de bits real varía en función de la frecuencia y de la escena grabada.
- Los archivos de vídeo individuales pueden tener un tamaño de hasta 4 GB. Se crea un nuevo archivo cuando el tamaño del archivo actual alcanza los 4 GB.
- Los vídeos individuales no pueden tener una longitud superior a 29 minutos.

Especificaciones

■ Cámara

Tipo de producto	
Tipo de producto	Cámara digital con sistema de objetivo estándar Micro Four Thirds
Objetivo	M.Zuiko Digital, Objetivo de sistema Micro cuatro tercios
Soporte del objetivo	Soporte Micro Four Thirds
Longitud focal equivalente en una cámara de película de 35 mm	Aprox. el doble de la longitud focal del objetivo
Dispositivo de captura de imágenes	
Tipo de producto	Sensor MOS Live 4/3"
N.º total de píxeles	Aprox. 21,77 millones de píxeles
N.º de píxeles efectivos	Aprox. 20,30 millones de píxeles
Tamaño de pantalla	17,4 mm (An.) × 13,0 mm (V)
Relación de aspecto	1,33 (4:3)
Live view	
Sensor	Utiliza el sensor MOS Live
Magnificación	100%
Monitor	
Tipo de producto	LCD a color TFT de 3,0", ángulo variable, pantalla táctil
N.º total de píxeles	Aprox. 1,04 millones de puntos (relación de aspecto 3:2)
Obturador	
Tipo de producto	Obturador de plano focal computerizado
Velocidad del obturador	1/4000 - 60 s., fotografía bulb, fotografía time, fotografía live composite
Enfoque automático	
Tipo de producto	Generador de imágenes AF de alta velocidad
Puntos de enfoque	121 puntos
Selección del punto de enfoque	Automático, Opcional
Control de exposición	
Sistema de medición	Sistema de medición TTL (medición de generador de imágenes) Medición ESP digital/medición del promedio ponderado en el centro/medición de punto
Rango medido	EV -2 - 20 (objetivo f/2.8, ISO100)
Modos de disparo	P : Programa AE (cambio de programa posible)/ A : Prioridad Apertura AE/S: Prior. Obturador AE/M: Manual/ B : Bombilla/Tiempo/Live composite/ ☑ : AUTO/ SCN : Escena/ AP : Fotografía avanzada/ ART : Filtro artístico/ CC : Video
Sensibilidad ISO	BAJA, 200 - 25600 (paso 1/3 EV)
Compensación de exposición	±5,0 EV (paso 1/3 EV)
Balance de blancos	
Ajuste de modo	Auto/Predefinido WB (6 ajustes)/BB personalizado/BB un toque (la cámara puede guardar hasta 4 ajustes)

Grabación	
Memoria	SD, SDHC y SDXC Compatible con UHS-II
Sistema de grabación	Grabación digital, JPEG (DCF2.0), datos RAW
Normas aplicables	Exif 2.31, formato de orden de impresión digital (DPOF)
Sonido con imágenes paradas	Formato de onda
Vídeo	MPEG-4 AVC/H.264
Audio	Estéreo, PCM 48 kHz
Reproducción	
Formato de visualización	Reproducción de una toma/reproducción de primeros planos/ visualización del índice/visualización del calendario
Accionamiento	
Modo de accionamiento	Disparo de una toma/Disparo secuencial/Temporizador automático/ Disparo silencioso
Disparo secuencial	Hasta aproximadamente 8,7 fps (☐) / Hasta aproximadamente 15 fps (▼☐)
Temporizador automático	Tiempo de operación: 12 s/2 s/Personal.
Función de ahorro de energía	Cambio al modo reposo: 1 minuto (esta función puede personalizarse) Apagado: 4 horas
Flash	
Número de guía	5,4 (ISO100•m)/7,6 (ISO200•m)
Ángulo de disparo	Cubre el ángulo de visión de un objetivo de 14 mm (formato 28 mm en 35 mm)
Modo de control de flash	TTL-AUTO (modo de pre-flash TTL)/MANUAL
Velocidad de sincronización	1/250 s o inferior
LAN inalámbrico	
Estándar compatible	IEEE 802.11b/g/n
Bluetooth®	
Estándar compatible	Bluetooth Versión 4.2 BLE
Conector externo	
Conector Micro-USB/conector micro HDMI (tipo D)	
Suministro eléctrico	
Batería	1 batería de ion de litio
Dimensiones/peso	
Dimensiones	118,3 mm (An.)×68,5 mm (Al.)×38,1 mm (P.) (sin incluir las protuberancias)
Peso	Aprox. 337 g (incluidas la batería y la tarjeta de memoria)
Entorno operativo	
Temperatura	0 °C - 40 °C (operación)/ -20 °C - 60 °C (almacenamiento)
Humedad	30 % - 90 % (operación)/10 % - 90 % (almacenamiento)

Los términos HDMI y HDMI High-Definition Multimedia Interface, así como el logotipo de HDMI son marcas comerciales o marcas registradas de HDMI Licensing Administrator, Inc. en los Estados Unidos y en otros países.

HDMI™
HIGH-DEFINITION MULTIMEDIA INTERFACE

■ Batería de ion de litio

N.º DE MODELO	BLS-50
Tipo de producto	Batería de ion de litio recargable
Tensión nominal	7,2 V CC
Capacidad nominal	1210 mAh
N.º de cargas y descargas	Aprox. 500 veces (varía según las condiciones de uso)
Temperatura ambiente	0 °C - 40 °C (carga)
Dimensiones	Aprox. 35,5 mm (An.) × 12,8 mm (Al.) × 55 mm (P)
Peso	Aprox. 46 g

■ Adaptador USB-Ac

N.º DE MODELO	F-5AC-1/F-5AC-2
Entrada nominal	100 V - 240 V CA (50/60 Hz)
Salida nominal	5V CC, 1500 mA
Temperatura ambiente	0 °C - 40 °C (operación)/ -20 °C - 60 °C (almacenamiento)

- LAS ESPECIFICACIONES ESTÁN SUJETAS A CAMBIOS SIN AVISO PREVIO NI OBLIGACIONES POR PARTE DEL FABRICANTE.
- Visite nuestro sitio web para consultar las especificaciones más recientes.

PRECAUCIONES DE SEGURIDAD



PRECAUCIÓN

RIESGO DE DESCARGA
ELÉCTRICA
NO ABRIR



PRECAUCIÓN: PARA REDUCIR EL RIESGO DE DESCARGA ELÉCTRICA, NO RETIRE LA TAPA (O LA PARTE TRASERA). EL INTERIOR NO CONTIENE PIEZAS QUE PUEDAN SER REPARADAS POR EL USUARIO. DEJE LAS REPARACIONES EN LAS MANOS DE NUESTRO PERSONAL DE SERVICIO TÉCNICO CUALIFICADO.



Una marca de exclamación dentro de un triángulo advierte de instrucciones de funcionamiento y mantenimiento importantes en la documentación proporcionada con el producto.



ADVERTENCIA

Si el producto se utiliza sin observar la información especificada bajo este símbolo, pueden producirse lesiones graves o incluso mortales.



PRECAUCIÓN

Si el producto se utiliza sin observar la información especificada bajo este símbolo, pueden producirse lesiones.



AVISO

Si el producto se utiliza sin observar la información especificada bajo este símbolo, pueden producirse daños en los equipos.

¡ADVERTENCIA!

PARA EVITAR EL RIESGO DE INCENDIO O DESCARGA ELÉCTRICA, NO DESMONTE, EXPONGA EL PRODUCTO AL AGUA NI UTILICE EL PRODUCTO EN ENTORNOS CON MUCHA HUMEDAD.

Precauciones generales

Leer todas las instrucciones — Antes de usar el producto, lea todas las instrucciones de funcionamiento. Guarde todos los manuales y la documentación para consultarlos en el futuro.

Fuente de alimentación — Conecte este producto únicamente a la fuente de alimentación que se indica en la etiqueta del producto.

Objetos extraños — Para evitar lesiones personales, no inserte nunca objetos metálicos en el producto.

Limpieza — Desenchufe siempre el producto de la toma de corriente antes de la limpieza. Utilice únicamente un paño húmedo para la limpieza. No utilice nunca detergentes líquidos o en aerosol, así como tampoco ningún tipo de disolvente orgánico para limpiar el producto.

Calor — Nunca utilice ni almacene este producto cerca de fuentes de calor como un radiador, un calefactor, una estufa o cualquier equipo que genere calor, incluidos los amplificadores estéreo.

Accesorios — Por su seguridad y para evitar dañar el producto, utilice únicamente accesorios recomendados por nuestra empresa.

Ubicación — Para evitar dañar el producto, monte el producto de forma segura en un trípode estable, un soporte o una placa.

⚠️ ADVERTENCIA

- No utilice la cámara cerca de gases inflamables o explosivos.
- Descanse la vista periódicamente cuando utilice el visor.

De lo contrario, podría sufrir vista cansada, náuseas o sensaciones similares al mareo por movimiento. La duración y la frecuencia del descanso necesario varía dependiendo del uso individual; decida según su mejor criterio. Si se siente cansado o indispuesto, no utilice el visor y consulte a un médico si es necesario.

- **No utilice el flash y el LED (incluido el iluminador AF) en personas (bebés, niños, etc.) demasiado cerca.**
 - Debe situarse al menos a 1 m (3 ft.) de distancia del rostro de los sujetos. El disparo del flash demasiado cerca de los ojos del sujeto puede provocar una pérdida de visión momentánea.
- **No mire el sol ni fuentes de luz intensas con la cámara.**
- **Mantenga a los bebés y niños alejados de la cámara.**
 - Utilice y guarde la cámara lejos del alcance de los bebés y los niños para prevenir las siguientes situaciones peligrosas que podrían provocar lesiones graves:
 - Enredarse con la correa de la cámara, lo que provoca estrangulación.
 - Ingerir accidentalmente las baterías, las tarjetas y otras piezas pequeñas.
 - Disparar accidentalmente el flash en los propios ojos o en los ojos de otro niño.
 - Resultar dañado accidentalmente por las piezas móviles de la cámara.
- **Si cree que el adaptador USB-AC está demasiado caliente o nota olores o ruidos anómalos, o humo a su alrededor, desenchufe la alimentación de la toma de corriente y deje de usarlo. A continuación, póngase en contacto con un distribuidor o un centro de servicio autorizado.**
- **Deje de usar la cámara inmediatamente si nota olores, ruidos o humos anómalos a su alrededor.**
 - Nunca saque las baterías con las manos desnudas para evitar peligros de incendio o quemaduras en las manos.
- Nunca sostenga ni opere la cámara con las manos mojadas. Esto puede provocar un sobrecalentamiento, explosiones, quemaduras, descargas eléctricas o fallos de funcionamiento.
- **No deje la cámara en lugares que puedan estar expuestos a temperaturas extremadamente altas.**
 - De lo contrario, los componentes se deteriorarán y, en algunas circunstancias, la cámara podría incendiarse. No utilice el cargador ni el adaptador USB-AC si está cubierto (por una manta, por ejemplo). Esto podría provocar un sobrecalentamiento y causar un incendio.
- **Manipule la cámara con cuidado para evitar quemaduras por baja temperatura.**
- Si la cámara contiene piezas metálicas, un sobrecalentamiento puede producir quemaduras por baja temperatura. Preste atención a lo siguiente:
 - La cámara se calentará si la utiliza durante un largo periodo de tiempo. Si sostiene la cámara en este estado, puede sufrir quemaduras por baja temperatura.
 - En lugares expuestos a temperaturas extremadamente frías, la temperatura de la cámara puede ser inferior a la temperatura ambiente. Si es posible, lleve guantes al manipular la cámara con temperaturas frías.
- Para proteger la tecnología de alta precisión integrada en este producto, nunca deje la cámara en los lugares indicados más abajo, tanto si se está usando como si está almacenada:
 - Lugares donde las temperaturas y/l la humedad sean altas o sufran cambios extremos. Luz solar directa, playas, vehículos cerrados o cerca de otras fuentes de calor (estufas, radiadores, etc.) o humidificadores.
 - En entornos con presencia de arena o polvo.
 - Cerca de elementos inflamables o explosivos.
 - En lugares húmedos, como baños o bajo la lluvia.
 - En lugares que suelen estar sometidos a fuertes vibraciones.
- La cámara utiliza una batería de ion de litio especificada por nuestra empresa. Cargue la batería con el cargador o el adaptador USB-AC especificado. No utilice otros cargadores o adaptadores USB-AC.
- Nunca incinere ni caliente las baterías en el microondas, en lugares calientes o en recipientes a presión, etc.
- Nunca deje la cámara en o cerca de dispositivos electromagnéticos. Esto puede provocar un sobrecalentamiento, quemaduras o explosiones.
- No conecte los terminales con objetos metálicos.
- Vaya con cuidado al transportar o almacenar las baterías para impedir que entren en contacto con objetos metálicos como joyería, corchetes, cremalleras, etc. Un cortocircuito puede provocar sobrecalentamiento, explosiones o quemaduras, lo que puede hacer que usted sufra daños o quemaduras.

- Para impedir que la batería sufra fugas o daños en sus terminales, siga todas las instrucciones relacionadas con el uso de las baterías. Nunca intente desmontar ni modificar una batería de ninguna forma, soldador, etc.
- Si el líquido de la batería entra en contacto con los ojos, aclárelos inmediatamente con agua corriente fría y busque atención médica inmediatamente.
- Si no puede sacar la batería de la cámara, póngase en contacto con un distribuidor o un centro de servicio autorizado. No intente sacar la batería a la fuerza. Los daños en el exterior de la batería (arañazos, etc.) pueden producir calor o explosiones.
- Guarde las baterías lejos del alcance de los niños y las mascotas. Si ingieren accidentalmente una batería, busque atención médica de forma inmediata.
- Para impedir que las baterías tengan fugas, sobrecalentamiento o que provoquen incendios o explosiones, utilice únicamente las baterías recomendadas para su uso con este producto.
- Si las baterías recargables no se han recargado dentro del periodo de tiempo especificado, deje de cargarlas y no las utilice.
- No utilice baterías con arañazos o daños en la carcasa, y no arañe las baterías.
- Nunca someta las baterías a fuertes impactos o vibraciones continuas dejándolas caer o golpeándolas. Esto puede provocar explosiones, sobrecalentamiento o quemaduras.
- Si una batería tiene una fuga, produce olores anómalos, sufre decoloración o deformación o presenta otras anomalías durante la operación, deje de usar la cámara y aléjese inmediatamente del fuego.
- Si una batería provoca fugas en la ropa o la piel, quítese la ropa y aclare la zona afectada con agua corriente y limpie inmediatamente. Si el líquido provoca quemaduras en la piel, busque atención médica inmediatamente.
- Nunca utilice baterías de ion de litio en entornos con bajas temperaturas. De lo contrario, puede provocar generación de calor, incendios o explosiones.
- Nuestra batería de ion de litio se ha diseñado para ser utilizada únicamente con nuestra cámara digital. No utilice la batería con otros dispositivos.
- **No deje que los niños ni los animales/mascotas manipulen o transporten las baterías (evite que realicen conductas peligrosas como lamer las baterías, ponérselas en la boca o masticarlas).**

Utilice únicamente la batería recargable, el cargador de batería y el adaptador USB-AC indicados

Recomendamos encarecidamente que utilice únicamente con esta cámara la batería recargable, el cargador de batería y el adaptador USB-AC originales especificados por nuestra empresa. La utilización de una batería recargable, un cargador de batería o un adaptador USB-AC no originales puede provocar un incendio o lesiones personales provocados por fugas, calentamiento, incendio o daños en la batería. Nuestra empresa no asume ninguna responsabilidad por accidentes o daños que puedan derivarse del uso de una batería, un cargador de batería o un adaptador USB-AC que no sean los accesorios originales especificados.

PRECAUCIÓN

- **No cubra el flash con una mano mientras se dispara.**
- El adaptador USB-AC F-5AC que se incluye está diseñado para usarse únicamente con esta cámara. No es posible cargar otras cámaras con este adaptador USB-AC.
- No conecte el adaptador USB-AC F-5AC que se incluye a otros equipos que no sean esta cámara.
- Nunca almacene las baterías en lugares expuestos a la luz solar directa o altas temperaturas en vehículos, cerca de fuentes de calor, etc.
- Mantenga las baterías secas en todo momento.
- La batería puede calentarse si se utiliza durante un periodo de tiempo prolongado. Para evitar quemaduras leves, no la saque inmediatamente después de usar la cámara.
- Esta cámara utiliza nuestra batería de ion de litio. Utilice la batería original especificada. Existe riesgo de explosión si la batería se cambia por un tipo de batería incorrecto.
- Recicle las baterías para ayudar a conservar los recursos de nuestro planeta. Cuando elimine las baterías agotadas, asegúrese de cubrir los terminales y respete las regulaciones y leyes locales.

AVISO

- **No utilice ni almacene la cámara en lugares polvorientos o húmedos.**
- **Utilice únicamente tarjetas de memoria SD/SDHC/SDXC. Nunca utilice otros tipos de tarjetas.** Si introduce otro tipo de tarjeta en la cámara accidentalmente, póngase en contacto con un distribuidor o un centro de servicio autorizado. No intente sacar la tarjeta a la fuerza.

- Haga copias de seguridad de la información importante periódicamente en un ordenador u otro dispositivo de almacenamiento para prevenir las pérdidas accidentales de datos.
- Nuestra empresa no asume ninguna responsabilidad por pérdidas de datos derivadas del uso de este dispositivo.
- Tenga cuidado con la correa cuando transporte la cámara. Puede engancharse fácilmente en otros objetos y provocar daños graves.
- Antes de transportar la cámara, retire el trípode y el resto de accesorios de otras empresas.
- Nunca deje caer la cámara ni la someta a sacudidas o vibraciones intensas.
- Cuando coloque o retire la cámara de un trípode, gire el tornillo del trípode, no la cámara.
- No toque los contactos eléctricos de la cámara.
- No deje la cámara apuntando directamente al sol. Esto puede provocar daños en el objetivo o la cortina del obturador, fallos de color, efectos fantasma en el dispositivo de captura de imágenes o posiblemente incendios.
- No deje el visor expuesto a una fuente de luz intensa o la luz solar directa. El calor puede dañar el visor.
- No presione ni tire con fuerza del objetivo.
- No olvide limpiar las gotas de agua u otra humedad del producto antes de sustituir las baterías y/o abrir o cerrar las cubiertas.
- Antes de almacenar la cámara durante un periodo de tiempo prolongado, extraiga las baterías. Escoja un lugar seco y fresco para evitar la formación de condensación o moho dentro de la cámara. Después del almacenamiento, compruebe la cámara encendiéndola y presionando el obturador para asegurarse de que funcione correctamente.
- La cámara puede presentar un fallo de funcionamiento si se utiliza en una ubicación donde quede expuesta a campos magnéticos/electromagnéticos, ondas de radio o altas tensiones, como cerca de una televisión, microondas, videojuegos, altavoces altos, monitores grandes, torres de televisión/radio, o torres de transmisión. En tales casos, apague la cámara y vuelva a encenderla antes de usarla.
- Observe las restricciones del entorno operativo que se indican en el manual de la cámara.
- Inserte la batería con cuidado como se indica en las instrucciones de funcionamiento.
- Antes de la carga, inspeccione siempre la batería para detectar fugas, decoloración, deformación o cualquier otra anomalía.
- Siempre saque la batería de la cámara antes de almacenarla durante un periodo de tiempo largo.
- Si va a almacenar la batería durante mucho tiempo, escoja una ubicación fresca.
- En el caso de un adaptador USB-AC de tipo enchufable:
Conecte correctamente el adaptador USB-AC F-5AC de tipo enchufable insertándolo en posición vertical en la toma de corriente.
- El consumo de potencia de la cámara varía dependiendo de las funciones que se utilicen.
- Durante las condiciones descritas más abajo, se consume potencia de forma continua y la batería se agota más rápidamente.
 - Se utiliza el zoom repetidamente.
 - Se pulsa el obturador hasta la mitad repetidamente en el modo de disparo, lo cual activa el enfoque automático.
 - Aparece una imagen en el monitor durante un periodo de tiempo prolongado.
- La utilización de una batería agotada puede hacer que la cámara se apague sin mostrar el aviso del nivel de la batería.
- Si los terminales de la batería se mojan o se ensucian con grasa, puede producirse un fallo de contacto de la cámara. Limpie bien la batería con un paño seco antes del uso.
- Cargue siempre la batería cuando vaya a usarla por primera vez o si no la ha usado durante mucho tiempo.
- Cuando opere la cámara con la batería a baja temperatura, intente mantener la cámara y la batería de repuesto a una temperatura cálida. Si se ha agotado la batería a baja temperatura, caliéntela a temperatura ambiente para comprobar si vuelve a funcionar.
- Antes de hacer un viaje largo y especialmente antes de viajar al extranjero, adquiera baterías adicionales. Es posible que tenga dificultades para comprar la batería recomendada mientras viaja.

Utilización de las funciones de la conexión LAN/Bluetooth® inalámbrica

- **Apague la cámara en hospitales y en otras ubicaciones donde se utilicen equipos médicos.** Las ondas de radio producidas por la cámara pueden afectar negativamente a los equipos médicos y provocar fallos de funcionamiento que deriven en accidentes. No olvide desactivar la conexión LAN/Bluetooth® inalámbrica cerca de equipos médicos (P. 165).

- **Apague la cámara cuando viaje en avión.** La utilización de dispositivos inalámbricos a bordo puede obstaculizar el correcto funcionamiento del avión. No olvide desactivar la conexión LAN/**Bluetooth**® inalámbrica a bordo del avión (P. 165).

Monitor

- No presione el monitor con fuerza. De lo contrario, las imágenes aparecen borrosas y provocan fallos de reproducción o daños en el monitor.
- Puede aparecer una franja de luz en la parte superior/inferior del monitor, pero no se trata de una avería.
- Al visualizar el sujeto diagonalmente en la cámara, los bordes pueden aparecer con forma de zigzag en el monitor. No se trata de una avería y será menos perceptible en el modo de reproducción.
- En lugares expuestos a las bajas temperaturas, el monitor puede tardar bastante tiempo en encenderse o sus colores pueden cambiar temporalmente. Cuando utilice la cámara en entornos extremadamente fríos, recomendamos colocarla temporalmente en algún lugar cálido. Un monitor que no funciona correctamente a temperaturas muy bajas puede recuperar su funcionamiento normal si se coloca en entornos con una temperatura normal.
- El monitor de este producto se ha fabricado con una alta precisión, pero pueden aparecer píxeles atascados o muertos en el monitor. Estos píxeles no tienen ninguna influencia en la imagen que se guardará. Debido a estas características, pueden aparecer desigualdades en el color o el brillo en función del ángulo, pero esto se debe a la estructura del monitor. No se trata de una avería.

Avisos legales y otros

- Nuestra empresa no hace ninguna declaración ni garantía acerca de los daños o los beneficios derivados del uso de esta unidad legalmente, ni ninguna petición de terceros que se deban al uso inapropiado de este producto.
- Nuestra empresa no hace ninguna declaración ni garantía acerca de los daños o los beneficios derivados del uso de esta unidad legalmente provocados por el borrado de datos de imágenes.

Exención de garantía

- Nuestra empresa no hace ninguna declaración ni garantía, ya sea expresa o implícita, relacionada con el contenido de estos materiales escritos o del software, y en ningún caso asumirá ninguna responsabilidad por garantías implícitas de comerciabilidad o idoneidad para un fin previsto o por daños consecuenciales, accidentales o indirectos (incluidos, entre otros, los daños por pérdidas de beneficios comerciales, interrupción comercial y pérdida de información comercial) derivados del uso o la incapacidad de uso de estos materiales escritos, el software o los equipos. Algunos países no permiten la exclusión o la limitación de los daños consecuenciales o accidentales, ni las garantías implícitas, por lo que es posible que las limitaciones anteriores no se apliquen en su caso.
- Nuestra empresa se reserva todos los derechos para este manual.

Advertencia

La fotografía o el uso de los materiales de derechos de autor sin autorización pueden infringir las leyes de derechos de autor aplicables. Nuestra empresa no asume ninguna responsabilidad derivada de la realización de fotografías sin autorización, la utilización y otros actos que infrinjan los derechos correspondientes a los titulares de los derechos de autor.

Aviso de copyright

Todos los derechos reservados. Queda prohibida la reproducción o la utilización de estos materiales escritos o de este software de cualquier forma o por cualquier medio, incluida la fotocopia y la grabación, o el uso de cualquier tipo de medio de almacenamiento de información y sistema de recuperación, sin el permiso previo por escrito de nuestra empresa. No se asume ninguna responsabilidad en relación con el uso de la información contenida en estos materiales escritos o este software, así como tampoco con los daños derivados del uso de la información contenida en los mismos. Nuestra empresa se reserva el derecho de modificar las características y el contenido de esta publicación o del software sin incurrir en obligaciones ni enviar avisos previos.

Marcas registradas

- Microsoft y Windows son marcas comerciales registradas de Microsoft Corporation.
- El logotipo de SDXC es una marca comercial registrada de SD-3C, LLC.
- El logotipo Apical es una marca comercial registrada de Apical Limited.
- Micro Four Thirds, Four Thirds y los logotipos de Micro Four Thirds y Four Thirds son marcas comerciales o marcas registradas de OM Digital Solutions Corporation en Japón, los Estados Unidos, los países de la Unión Europea y otros países.
- Wi-Fi es una marca comercial registrada de Wi-Fi Alliance.
- El logotipo Wi-Fi CERTIFIED es una marca de certificación de Wi-Fi Alliance.
- La marca **Bluetooth**® y sus logotipos son marcas comerciales registradas de Bluetooth SIG, Inc., y todos los usos de dichas marcas por parte de OM Digital Solutions Corporation están regulados por una licencia.
- Las normas para los sistemas de archivos de la cámara mencionadas en este manual son las normas "Design rule for Camera File system" (DCF, por sus siglas en inglés) especificadas por la Asociación de Industrias Electrónicas y de Tecnología de la Información de Japón (JEITA).
- El resto de nombres de productos y empresas son marcas comerciales registradas de sus respectivos propietarios.



El software contenido en esta cámara puede incluir software de terceros. Cualquier software de terceros está sujeto a las condiciones generales impuestas por propietarios o licenciantes de dicho software que regulan la cesión del software.

Puede consultar las condiciones generales y los otros avisos de terceros, si existen, en el archivo PDF de aviso del software almacenado en <https://cs.olympus-imaging.jp/en/support/imsgr/digicamera/download/notice/notice.cfm>

THIS PRODUCT IS LICENSED UNDER THE AVC PATENT PORTFOLIO LICENSE FOR THE PERSONAL AND NONCOMMERCIAL USE OF A CONSUMER TO (i) ENCODE VIDEO IN COMPLIANCE WITH THE AVC STANDARD ("AVC VIDEO") AND/OR (ii) DECODE AVC VIDEO THAT WAS ENCODED BY A CONSUMER ENGAGED IN A PERSONAL AND NON-COMMERCIAL ACTIVITY AND/OR WAS OBTAINED FROM A VIDEO PROVIDER LICENSED TO PROVIDE AVC VIDEO. NO LICENSE IS GRANTED OR SHALL BE IMPLIED FOR ANY OTHER USE. ADDITIONAL INFORMATION MAY BE OBTAINED FROM MPEG LA, L.L.C. CONSULT [HTTP://WWW.MPEGLA.COM](http://WWW.MPEGLA.COM)

Índice

Símbolos

■)) (Pítdo)	148
⚡ Límite Lento	150, 156
⚡ UP	84
⚡ +BB	150
⚡ X-Sync.	150, 156
⚡ Modo RC.....	172
🔒 (Protección).....	121
📺 (Ajuste del brillo del monitor)	145
📺 Modo (modo de exposición de vídeo)	115
📺 (Visualización del índice).....	126, 154
📺 (Visualización del índice/ visualización del calendario)	119
📺/Ajuste Info	148, 154
📺 Ajustes	148
✂ (recorte).....	140
🔍+📏	150
📺/🕒	86
🗣 (idioma).....	145
📷 (balance de blancos de un toque)	95, 112
🗑 (Borrado de una toma).....	121
🕒 (Prior. Rostro AF).....	82
WB AUTO Mant. color cálido.....	150
📺 (Vista preliminar).....	112
📺 (Secuencial L)	86
📺 (Secuencial H)	86
📺🎯 Función	147
📺 Info	148
📺 Ajuste Control.....	148
📺 Botón (Atajo).....	33
📺 Botón (Vídeo).....	74, 112, 147
✔ (Selección de imagen).....	122
📺 (Reproducción de primeros planos).....	119
📺 (Rotación de imagen).....	137

A

A (Modo Prioridad Apertura).....	37
AdobeRGB	110
AEL/AFL	153
AF Continuo.....	92
AF Cont. Seguimiento	92
AF de súper luminosidad.....	113
AF sencillo	92
Ajustar Nivel	152
Ajuste de la fecha/hora (🕒)	23
Ajuste del brillo del monitor	145
Ajuste del idioma (🗣)	145
Ajuste de volumen.....	121
Ajuste-fino.....	73
Ajustes control.....	148
Ajustes de calidad de imagen	
Imagen fija	98, 150, 189
Imagen parada (👁- Definir)	156
Vídeo	99
Ajustes de composición.....	150
Ajustes del objetivo AF	81
Ajustes Modo [🔇] silencio	135
Ajustes pantalla táctil.....	152
Ajustes Wi-Fi/Bluetooth	145, 160, 165
Almacenamiento.....	166
Anillo de enfoque	92
Apagar en espera	160
ART (Filtro artístico)	70
ART BKT.....	137
Asist MF.....	147, 153
Aspecto Imagen.....	97
Auto-retrato.....	78
B	
Balance de blancos	94
Balance de blancos de un toque (📷).....	95, 112
BB.....	150
Bloqueo AE.....	112, 113, 147, 153

Bloqueo de enfoque manual (Bloqueo de MF).....	170
Bloqueo de MF	170
Borrar	
Imágenes seleccionadas	122
Todas las imágenes	146
Una toma	121
Botón INFO	28, 117, 128
Bulb en directo.....	42, 150
Bulb/Time	42

C

C-AF+TR (AF Cont. Seguimiento).....	92
C-AF (AF continuo).....	92
Calidad de imagen	
Imagen parada (📷⏪)	98
Vídeo (📷⏪).....	99
Cambio de control de perfil.....	46, 51
Cambio Exposición.....	149
Cambio programa (Ps)	36
Captura de imagen en vídeo	143
Carga de la batería	18
Certificación.....	152
Color monocromático	109
Color Parcial.....	73
Color peaking	148
Combinar Imagen.....	142
Compensación de balance de blancos	96
Compensación de exposición.....	81
Comp. trapecio	67
Ordenador	166
Conexión	
Ordenador.....	166
Teléfono inteligente.....	157
Config. Tarj.	146
Contraluz HDR	58
Contraseña de conexión.....	165
Contraste	106
Control de intensidad de flash.....	103
Control de luces y sombras.....	111
Control de perfil	46
Control de perfil de color	51

Control de perfil monotono	46
Control LV	91, 183
Copyright	151
Cuadrícula	148

D

Datos Exif	151
Dial de modo	29
Disparo del intervalo.....	133
Disparo remoto.....	163
Disparo secuencial	86
DPOF.....	123

E

Edición.....	137
Edición RAW	137
Edit. Nom Archivo	151
Efecto (i-Enhance).....	110
Enfoque manual	92
Espac. Color.....	110, 150
Estabil Imag.....	96
Vídeo	136
Estela de luz.....	57
Exposición de tiempo largo (BULB/TIME EN DIRECTO).....	42
Exposición múltiple.....	63, 131
Extend. LV	148

F

Filtro de color.....	108
Filtro Ruido	149
Firmware.....	145
Flash	84
Flash de control remoto inalámbrico	172
Formatear	146
Formato de archivo.....	189
Foto fotográfico avanzado.....	60
Fotografía con flash controlada por radio	171
Fotografía Live Composite	44, 61
Funciones inalámbricas.....	161, 165
Función Botón	112
Función Dial.....	147

G

Generador Color.....	105
Grabación de audio	
Imagen fija.....	124
Grabación de vídeo.....	74
Gradación.....	108

H

HDMI.....	148, 155
HDR.....	64
Hora.....	42
Horquillado de enfoque.....	69
Horquillado de exposición auto.....	68

I

Iluminador AF.....	30, 130
Indicador Nivel.....	28
Información de posición.....	164
Instalación.....	167
Instantánea.....	72
ISO Act. Auto.....	149

L

LV-Info.....	148, 154
--------------	----------

M

M (Modo manual).....	41
Mapeo Píx.....	152, 177
Marco de zoom AF.....	113
Medición.....	93
Menu.....	128, 183
Menú Ajustes.....	145, 188
Menú de disparo.....	129, 184
Menú de disparo 1.....	129
Menú de disparo 2.....	129
Menú personalizado.....	147, 186
Menú Reprod.....	137, 185
Menú Vídeo.....	136, 185
MF (Enfoque manual).....	92
MF (Función Botón).....	112
Modo AF.....	92
Vídeo.....	136

Modo AP.....	60
Modo AUTO (AUTO).....	54
Modo de enfoque.....	92
Modo de exposición de vídeo.....	115
Modo de vídeo.....	76
Modo Fotografía.....	103, 130
Modo RC (⚡ Modo RC).....	172
Modo reposo.....	22, 152
Modos de disparo.....	29
Modo USB.....	149

N

Nitidez.....	106
Nivel de grabación.....	136
Nivel de la batería.....	22
Nom Fichero.....	151
Número de imágenes paradas que pueden guardarse.....	189
Número de píxeles.....	156, 189

O

Objetivos intercambiables.....	169
OI.Palette.....	157
OI.Share.....	157
OI.Track.....	157
Olympus Workspace.....	2, 167
Operaciones de la pantalla táctil.....	32, 126
Orden compartir autom.....	163
Orden de compartir.....	122

P

P (Modo programa).....	35
Panel de control súper.....	183
Panel de control súper LV.....	89, 183
Panorama.....	66, 125
Peaking.....	113, 153
Pitido.....	148
Posición objetivo AF.....	82
Prioridad ojos AF.....	82
Prioridad rostro AF.....	82
Protección.....	121
Ps (Cambio de programa).....	36

R

Reajus Obj.....	147
Recortar vídeos	144
Reducción del parpadeo.....	148
Reduc. Ruido.....	149
Registro del GPS.....	164
Registro de usuario	2
Reiniciar orden de compartir	122
Relación de aspecto	97
Reproducción	
Imagen fija	118
Vídeo	118, 121
Reproducción de primeros planos.....	119
Reset Segur.....	144
Restablecer	129
Rotación	119

S

S (Modo Prior. Obturador).....	39
S-AF+MF (Enfoque manual y AF sencillo).....	92
S-AF (AF sencillo)	92
Saturación	106
SCN (Escena).....	56
Sensibilidad ISO	83
Silencio [♥]	58, 65, 88
Sin blanqueado.....	72
Software para PC	167
sRGB	110

T



Tamaño	
Imagen fija	150, 156, 189
Vídeo	99
Tamaño de archivo	189
Tarjeta.....	16, 169
Tarjeta SD.....	169
Formatear la tarjeta	146
Tasa de bits de vídeo.....	99, 136
Tasa de compresión	98, 156, 189
Teleconvertidor digital.....	130
Temp. Bulb/Time.....	150

Temporizador automático	86
Time en directo	42
TIME EN DIRECTO	42, 62
Transferencia de imágenes al teléfono inteligente	162
TV	155

U

Unidades de flash externas	171
----------------------------------	-----

V

Velocidad de vídeo	99, 136
Veloc. zoom electr.	
Imagen fija	131
Vídeo	136
Vídeo 	136
Vídeo del intervalo.....	133
Vídeo de movimiento lento.....	77
Vista de información	26
Reproducción.....	116
Visual Imag.	145
Visualización del calendario	119, 126, 154
Visualización del histograma	28
Visualización del índice	119, 126, 154
Vsta Prel ().	112

fecha de publicación: 04.2021

OLYMPUS

OM Digital Solutions Corporation

<https://om-digitalsolutions.com/>