

OLYMPUS

数码照相机

OLYMPUS PEN

E-P7

使用说明书

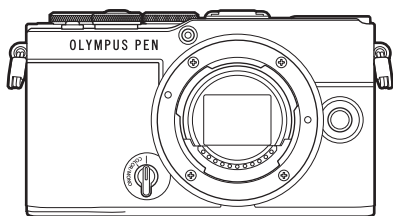

目录

快速任务索引

1. 使用前的准备工作
2. 拍摄
3. 播放
4. 菜单功能
5. 将照相机连接至智能手机
6. 将照相机连接到电脑
7. 注意
8. 信息
9. 安全事项

型号：IM024

- 感谢您购买我们的数码照相机。在使用新照相机之前，请仔细阅读本说明书，以充分发挥照相机的性能，并延长它的使用寿命。
- 使用本产品前，请务必阅读并理解“9. 安全事项”的内容。请保管说明书以供将来参考。
- 我们建议您在拍摄重要图像之前，先试拍几张图像，确保您能正确无误地操作本照相机。
- 本说明书中的画面及照相机图示说明是产品研发过程中的，有可能与实际产品不符。
- 如果通过照相机固件的升级对某些功能进行了增补及/或修改，说明书的内容会与实际功能有所差异。关于最新信息，请访问我们的网站。

阅读并遵循安全注意事项

为防止错误操作导致火灾或其他财产损失或对您自己或他人造成伤害，请在使用安全事项照相机之前先通读“9.安全事项”（第191页）。

在使用照相机时，请参阅本说明书以确保安全正确地操作。阅读说明书后，请务必将其妥善保管。

对于因在购买国家或地区以外使用本产品而导致的违当地法规的行为，我公司概不承担任何责任。

无线网络和Bluetooth®

该照相机内置无线网络和Bluetooth®功能。在购买国家或地区以外使用这些功能可能违当地的无线法规；务必在使用前咨询当地有关部门。对于用户未遵守当地法规的行为，我公司不承担任何责任。

在禁止使用的区域请禁用无线网络和Bluetooth®功能。🚫 “禁用无线LAN/Bluetooth®”（第163页）

■ 用户注册

有关注册产品的信息，请访问我们的网站。

■ 安装电脑软件/应用程序

Olympus Workspace

此电脑应用程序可用于下载并查看用照相机拍摄的照片和电影。它还可用于更新照相机固件。该软件可以从下面的网站下载。下载软件时，请准备好提供照相机的序列号。

<https://support.olympus-imaging.com/owdownload/>

OLYMPUS Image Share (OI.Share)

可将照相机中的图像加载到智能手机。
还可以使用智能手机遥控操作照相机拍照。

<https://app.olympus-imaging.com/oishare/>





使用说明书(该pdf)

一个如何使用照相机及其功能的指南。该使用说明书可以从我们的网站或直接使用智能手机应用程序“OLYMPUS Image Share”(OI.Share)下载。

本说明书中的常用指示符号



本说明书中使用了下列符号。

	指示箭头按钮(分别为上、下、左、右箭头按钮)的符号(第13页)。
	注意事项和其他补充信息。
	使用照相机的提示和其他有用信息。
	参考本说明书中的其他页面。

开始之前	2	■ 使用 [Q] (快捷方式) 按钮 切换显示 33
产品说明书	3	■ 让照相机选择光圈和快门速度 (程序模式) 35
快速任务索引	9	■ 选择光圈(光圈优先模式) 37
各部位名称	12	■ 选择快门速度(快门优先模式) 39
使用前的准备工作	14	■ 选择光圈和快门速度 (手动模式) 41
■ 查验包装内的物品	14	■ 长时间曝光(B 门/ T 门) 42
■ 安装背带	15	■ 光混合(实时合成摄影) 44
■ 插入和取出电池和存储卡	16	■ 拍摄增强型图像(配置控制) 46
取出电池	17	拍摄增强型黑白照片(黑白 配置控制) 46
取出存储卡	17	调整个别色彩后拍摄照片 (色彩配置控制) 51
■ 给电池充电	18	■ 由照相机选择设定 (AUTO 模式) 54
■ 安装照相机镜头	20	■ 在场景模式中进行拍摄 (SCN 模式) 56
■ 取下镜头	21	场景模式类型 56
■ 开启照相机电源	22	■ 在高级拍照模式下进行拍摄 (AP 模式) 60
■ 初始设定	23	AP 模式选项 60
■ 照相机显示无法读取/未以所选 语言显示	25	[实时合成]: 实时合成摄影 61
拍摄	26	[T门实时显示]: T门实时显示 摄影 62
■ 拍摄时的信息显示	26	[多重曝光]: 拍摄多重曝光 63
切换信息显示	28	[HDR]: 使用HDR拍摄合成 照片 64
■ 选择拍摄模式并拍照	29	[静音[♥]]模式 65
拍摄模式类型	29	
■ 进行高角度和低角度拍摄	31	
■ 操作触摸屏来拍摄	32	

拍摄全景	66	在没有快门按钮操作引起的振动的情况下拍摄(快门减震[])	88
[梯形失真补偿]	67	电子快门(静音[])	88
[自动包围式曝光]: 更改曝光, 拍摄一系列照片	68	调用拍摄选项	89
[包围对焦]: 更改对焦距离, 拍摄一系列照片	69	选择对焦模式(AF 模式)	92
■ 使用创意拍摄(ART模式)	70	选择照相机测量亮度的方法(测光)	93
创意拍摄类型	72	调整色彩(WB(白平衡))	94
调整艺术滤镜效果的程度(微调)	73	微调白平衡(白平衡补偿)	96
使用[部分取色]	73	减少相机抖动(影像防抖)	96
■ 在照片拍摄模式下记录动画	74	设定照片比例设定	97
■ 在视频模式下录制视频	75	照片文件和图像尺寸选项(照片画质,  )	98
视频模式选项	76	帧大小、速率和压缩(视频质量,  )	99
■ 录制慢镜头视频	77	调整闪光输出(闪光补正)	103
■ 拍摄视频时保持照相机静音	77	处理选项(影像风格)	103
■ 在肖像自拍模式下拍照	78	调整整体色彩(色彩创造)	105
■ 使用各种设定	80	微调清晰度(清晰度)	106
按钮和拨盘	80	微调对比度(对比度)	106
控制曝光(曝光补偿 )	81	微调彩度(彩度)	106
选择AF焦点模式(对焦点)	81	在单色配置中添加胶片颗粒效果(胶片颗粒效果)	107
设置对焦位置(AF焦点位置)	82	微调色调(灰阶)	108
人脸优先AF/眼部优先AF	82	对黑白图像应用创意拍摄效果(彩色滤光镜)	108
改变ISO感光度(ISO)	83	调整黑白照片的色调(黑白色)	109
使用闪光灯(闪光摄影)	84		
进行连拍/自拍	86		
自拍选项( 自定义自拍)	87		

调整i-Enhance效果(效果)...	110	选择多张照片(On、删除所选张、预约分享选定).....	122
设定颜色再现格式 (色彩空间)	110	创建打印预约(DPOF)	123
更改高光显示和阴影显示的 亮度(高光&阴影 控制)	111	从打印预约中删除所有或已 选图像.....	124
指定功能给按钮(按钮功能)...	112	为图像添加音频(🎤)	124
缩放框AF/缩放AF (超级点AF).....	113	音频播放(播放🎵).....	124
选择曝光模式(📷模式(视频 曝光模式))	115	滚动播放全景照片.....	125
播放	116	使用触摸屏	126
■ 播放期间的信息显示	116	单张播放	126
播放图像信息	116	索引/日历播放	126
切换信息显示	117	选择和保护图像.....	127
■ 查看照片和视频.....	118	在肖像自拍模式下查看图像...	127
快速查找图像(索引和日历 播放)	119	菜单功能	128
放大(缩放播放).....	119	■ 基本菜单操作	128
旋转照片(旋转).....	119	■ 使用拍摄菜单1/拍摄菜单2	129
以幻灯片形式查看图片 (🖼️)	120	恢复到默认设定(重设)	129
观看视频	121	处理选项(影像风格)	130
保护照片(On)	121	数码变焦(数码增距功能).....	130
删除照片(删除1张).....	121	改善黑暗环境下的对焦 (AF 补偿发光).....	130
选择图像进行分享 (预约分享)	122	选择变焦速度(📷电动变焦 速度)	131
取消所有预约分享(重置预 约分享)	122	将多次曝光记录为单张图像 (多重曝光)	131
		以固定间隔自动拍摄 (间隔拍摄/定时)	133
		设定防震/静音拍摄(快门 减震[📷]/静音[📷])	135

无线遥控闪光摄影 ( RC 模式)	135	在电视机上查看照相机图像 (HDMI)	153
■ 使用视频菜单	136	闪光时的快门速度(闪光灯同步 速度/慢同步限制)	154
■ 使用播放菜单	137	组合使用JPEG图像尺寸和 压缩率(画质设定)	154
自动旋转竖拍图像进行播放 ()	137	将照相机连接至智能手机 155	
润饰照片(编辑)	137	■ 配置照相机和智能手机	156
合成照片(图像合成)	141	■ 照相机为开时的无线连接待机 设置	157
创建视频照片 (拍摄影片中的照片)	141	■ 照相机处于关闭状态时的无线 设定	158
裁剪视频(影片剪裁)	142	■ 将图像传送到智能手机	159
从所有照片去除保护 (重置保护)	142	■ 照相机处于关闭状态时自动 上传图像	160
■ 使用设定菜单	143	■ 自动设置照片预约分享	160
格式化存储卡(设定存储卡)...	144	■ 使用智能手机遥控拍摄 (实时显示)	161
删除所有图像(设定存储卡)...	144	■ 使用智能手机遥控拍摄 (遥控快门)	161
选择语言()	144	■ 添加位置信息到图像	162
■ 使用自定义菜单	145	■ 重设无线LAN/Bluetooth® 设定	162
A AF/MF	145	■ 更改密码	163
B 按键/拨盘	145	■ 禁用无线LAN/Bluetooth®	163
C1 显示/提示音/PC	146	将照相机连接到电脑 164	
C2 显示/提示音/PC	146	■ 将照片复制到电脑	164
D1 曝光/ISO/BULB	147	■ 安装电脑软件	165
D2 曝光/ISO/BULB	147		
E 闪光灯设定	148		
F 画质/WB/色彩	148		
G 记录	149		
H 相机设定	150		
AEL/AFL	151		
手动对焦辅助 (手动辅助对焦)	151		
添加信息显示	152		

注意	166
■ 电池	166
■ 在国外使用 USB-AC 适配器	166
■ 支持的存储卡	167
■ 可更换镜头	167
■ MF 离合器镜头	168
■ 兼容的闪光灯	169
无线遥控闪光摄影	170
■ 其它外接闪光灯	171
■ 系统图	172
信息	174
■ 清洁和存放照相机	174
清洁照相机	174
存储	174
清洁和检查摄像设备	174
像素映射-检查图像处理 功能	175
■ 拍摄小提示与信息	176
■ 错误代码	179
■ 默认值	181
■ 记录模式和文件大小/可存储 静止图像数	186
■ 规格	188
安全事项	191
■ 安全事项	191
索引	196

拍摄



只需拍摄而无需进行任何困难设置	▶ AUTO模式 (AUTO)	54
以您想要的方式拍摄而无需了解技术术语	▶ Live实时指南	54
进行自拍	▶ 自拍	78
拍摄时尚照片	▶ 创意拍摄	70
快速匹配设置到场景	▶ 场景模式 (SCN)	56
拍摄背景模糊的图像	▶ Live实时指南	54
	▶ 光圈优先式拍摄	37
拍摄夜景	▶ 夜景+人物 (SCN)	56
	▶ 夜景 (SCN)	57
	▶ 手持夜景拍摄 (SCN)	57
	▶ 烟火景色 (SCN)	57
拍摄烟火	▶ T门实时显示 (A/P)	62
	▶ 实时合成 (A/P)	61
	▶ 实时合成 (B)	44
	▶ B门/T门摄影 (B)	42
	▶ 光迹 (SCN)	57
拍摄光迹	▶ T门实时显示 (A/P)	62
	▶ 实时合成 (A/P)	61
	▶ 实时合成 (B)	44
	▶ B门/T门摄影 (B)	42
调整高光和阴影的亮度	▶ Live实时指南	54
	▶ 曝光补偿	81
用闪光灯拍照	▶ 闪光摄影	84
不用闪光灯拍照	▶ ISO感光度	83
减少相机抖动	▶ 影像防抖	96
	▶ 自拍	86
	▶ 闪光摄影	84
拍摄逆光被摄对象	▶ 背光 HDR (SCN)	58
	▶ 灰阶 (影像风格)	108
	▶ 点测光	93
使用定时自拍	▶ 自拍	86
连拍	▶ 连拍	86
更改宽高比	▶ 宽高比	97

更改照片色彩	▶ Live实时指南	54
	▶ 影像风格	103
	▶ 白平衡	94
根据被摄对象处理图像/拍摄黑白图像	▶ 影像风格	103
	▶ 创意拍摄(ART)	70
	▶ 配置控制	46、51
增强影像	▶ 配置控制	46、51
拍摄动中取静的被摄对象或具有动感的图像	▶ Live实时指南	54
	▶ 场景模式(SCN)	56
	▶ 快门优先式拍摄	39
	▶ 轻触AF(使用触摸屏)	32
照相机不对焦于被摄对象时/在一个区域上对焦	▶ AF焦点位置	82
	▶ 缩放框AF/缩放AF	113
	▶ 缩放框AF/缩放AF	113
对焦于画面中的一个小点/拍摄前确认对焦	▶ 缩放框AF/缩放AF	113
保持移动的被摄对象对焦	▶ C-AF+TR (AF追踪)	92
对焦并拍摄移动的对象	▶ C-AF	92
减少图像噪点(斑点)	▶ 长时间曝光降噪	147
优化显示屏/ 调整显示屏色调	▶ 实时取景曝光预览	146
	▶ 显示屏亮度调节	143
拍摄之前确认水平或垂直方向	▶ 水平尺	28
特定构图拍摄	▶ 网格显示	146
节省电池电量	▶ 待机时间	150
增加可以拍摄的照片数	▶ 静止图像画质模式	98
使用遥控器	▶ 使用智能手机遥控拍摄	161
	▶ 静音[♥] (SCN)	58
	▶ 静音[♥] (LAP)	65
拍摄时不带快门声音	▶ 静音[♥] (P/A/S/M/ART)	88
	▶ 数码增距功能	130
拉近以使被摄体充满画框	▶ Portrait (影像风格)	104
改善肤色	▶ 完美肖像 (影像风格)	104
	▶ 场景模式(SCN)	56

播放/润饰



在电视机上查看图像	▶ HDMI	153
	在电视机上播放图像	153
观看带背景音乐的照片	▶ 幻灯片放映	120
增加阴影显示的亮度	▶ 阴影调整(JPEG编辑)	139
处理红眼	▶ 红眼补正(JPEG编辑)	139
打印简单化	▶ 创建打印预约	123
查看智能手机上的照片	▶ 将图像传输到智能手机	159
自动上传照片到智能手机	▶ 照相机处于关闭状态时自动上传图像	160
	▶ 自动设置照片预约分享(自动预约分享)	160
向图像添加位置信息	▶ 向图像添加位置信息	162
润饰照片	▶ RAW编辑(自定义)	137
	▶ RAW编辑(ART BKT)	137

照相机设定



同步日期和时间	▶ 设定日期/时间	23
恢复默认设定	▶ 重设	129
更改菜单显示语言	▶	144
关闭自动对焦提示音	▶ (操作提示音)	146
	▶ 静音[♥] (SCN)	58
	▶ 静音[♥] () (AF)	65

各部位名称

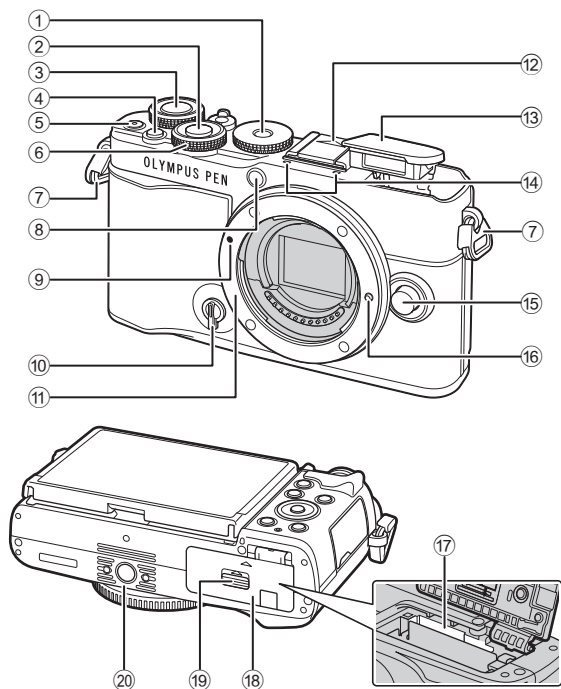

- | | | | |
|------------------------|-------------------|-----------------|-----------|
| ① 模式拨盘 | 第29页 | ⑫ 热靴盖板 | |
| ② 快门按钮 | 第30页 | ⑬ 内置闪光灯 | 第84页 |
| ③ 后拨盘 (C) | 第35-41、118页 | ⑭ 立体声麦克风 | 第124、136页 |
| ④ (快捷方式)按钮 | 第33页 | ⑮ 镜头解锁按钮 | 第21页 |
| ⑤ (视频)/按钮 | 第74页/第122页 | ⑯ 镜头固定插销 | |
| ⑥ 前拨盘 (S) | 第35-41、80、84、118页 | ⑰ 卡槽 | 第17页 |
| | | ⑱ 电池/插卡舱盖 | 第16、17页 |
| ⑦ 背带安装环 | 第15页 | ⑲ 电池/插卡舱锁 | 第16、17页 |
| ⑧ 自拍指示灯/AF补偿发光 | 第86页/第130页 | ⑳ 三脚架固定螺孔 | |
| | | | |
| ⑨ 镜头连接标志 | 第20页 | | |
| ⑩ 配置控制开关 | 第46、51页 | | |
| ⑪ 镜头卡口(请在安装镜头前取下防尘护盖。) | | | |

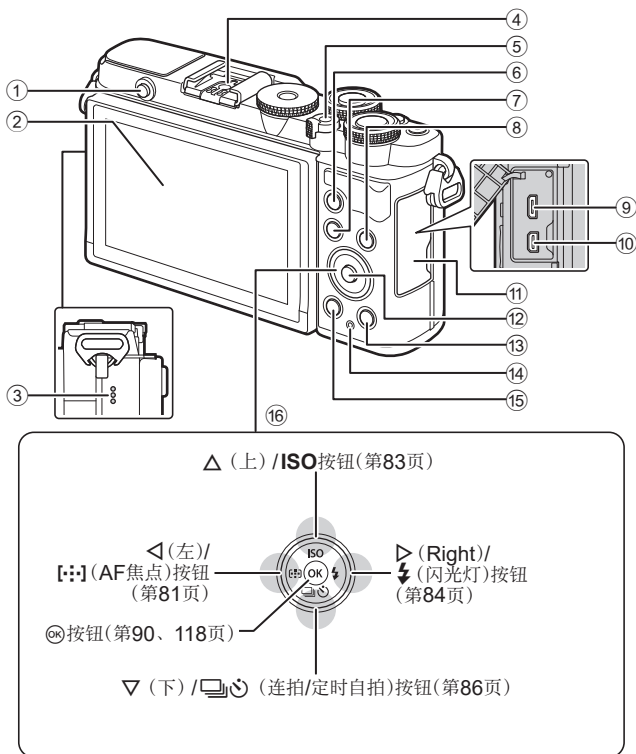

- | | |
|---------------------------------------|--------------------------------|
| ① 闪光灯弹出按钮.....第84页 | ⑨ 微型USB接口.....第164页 |
| ② 显示屏(触摸屏)
.....第26、32、89、116、126页 | ⑩ HDMI迷你接口.....第153页 |
| ③ 扬声器 | ⑪ 接口盖 |
| ④ 热靴.....第169页 | ⑫ OK按钮.....第91、118页 |
| ⑤ ON/OFF开关.....第22页 | ⑬ (播放)按钮.....第118页 |
| ⑥ AEL/AFL按钮.....第112、113、151页 | ⑭ CHARGE(电池充电)指示灯....第18页 |
| ⑦ MENU按钮.....第128页 | ⑮ (删除)按钮.....第121页 |
| ⑧ INFO按钮.....第28、117、152页 | ⑯ 箭头按钮*
.....第23、81-86、118页 |

* 在本说明书中， Δ ∇ \triangleleft \triangleright 图标表示使用箭头按钮进行的操作。

1 使用前的准备工作

1

使用前的准备工作

查验包装内的物品

购买时，包装中包含照相机和以下附件。

若发现有缺少或受损，请与您购买照相机的经销商联系。

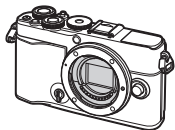

照相机



防尘护盖*

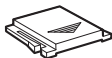

热靴盖板*



背带

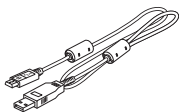

USB电缆
CB-USB12



锂离子电池BLS-50

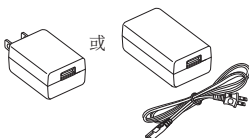

USB-AC适配器F-5AC

使用说明书
(Basic Manual)

保修卡

* 防尘护盖和热靴盖板已安装或插入照相机。

安装背带

- 1 在安装背带之前，如图所示从固定环中抽出背带的末端，并将背带放松。

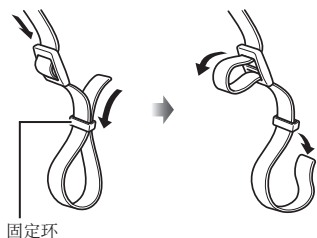

- 2 将背带的末端穿过照相机的背带安装环，然后折回来插入到固定环。

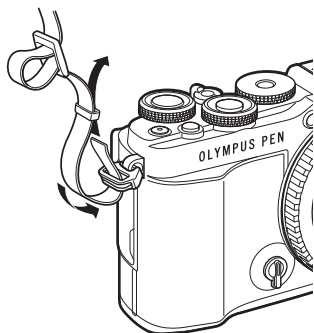

- 3 如图所示将背带的末端穿过背带扣并锁紧。

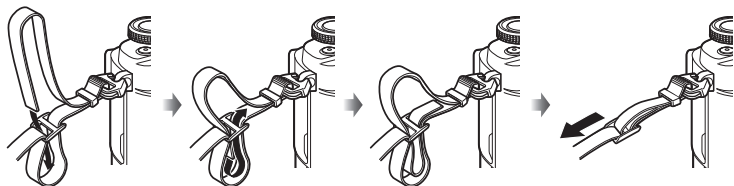

- 用同样的方式，将背带的另一端固定在照相机的另一个背带安装环上。
- 安装背带后，将其拉紧，确保其不会松动。

插入和取出电池和存储卡

本说明书中，所有存储设备统称为“存储卡”。

照相机使用符合SD（安全数字）标准的第三方SD、SDHC或SDXC存储卡。

初次使用前或在其它照相机或电脑中使用过后，必须使用本照相机对存储卡进行格式化。

☞ “格式化存储卡(设定存储卡)”（第144页）

1

使用前的准备工作

- 1 确认ON/OFF控制杆在OFF位置。

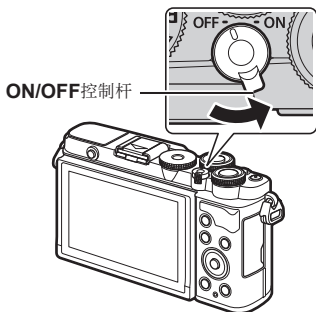

- 2 打开电池/插卡舱盖。

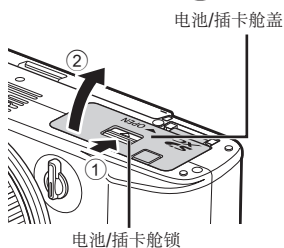

- 3 安装电池。
 - 仅可使用BLS-50电池（第14、190页）。

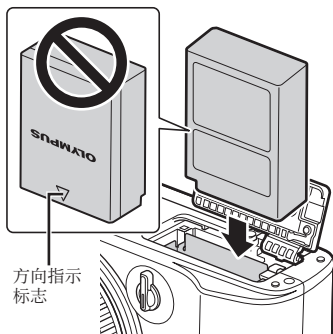

4 安装插卡。

- 向卡槽内插入插卡直至将其锁定到位。
 “支持的存储卡”（第167页）

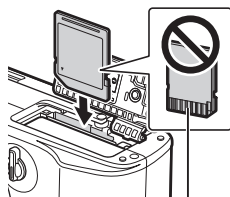

端子区域

- 请勿将损坏或变形的存储卡用力插入卡槽。否则可能损坏卡槽。

5 关闭电池/插卡舱盖。

- 使用照相机前请确保电池/插卡舱盖已合上。

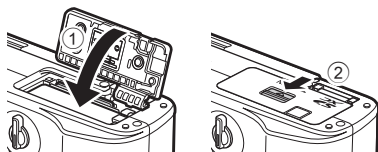

- 建议准备好备用电池，以便在使用中的电池没电时仍可长时间拍摄。
- 另请阅读“电池”（第166页）。

取出电池

请在打开或关闭电池/插卡舱盖前关闭照相机。若要取出电池，请先按箭头方向按压电池锁，然后将其取出。

- 存储卡读写指示灯亮起期间请勿取出电池（第26、27页）。
- 若您无法取出电池，请联系授权的经销商或维修中心。切勿用力过度。

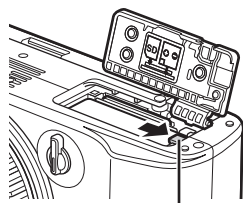

电池锁扣

取出存储卡

轻按插入的插卡后，它将会弹出。拔出插卡。

- 存储卡读写指示灯亮起期间请勿取出电池（第26、27页）。

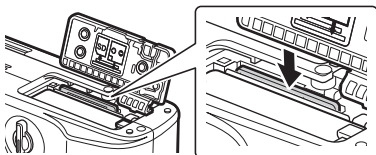

给电池充电

1

使用前的准备工作

- 1 确认ON/OFF控制杆在OFF位置。

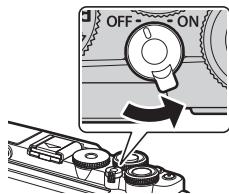

- 2 检查电池是否在照相机中，并连接 USB 电缆和 USB-AC 适配器。

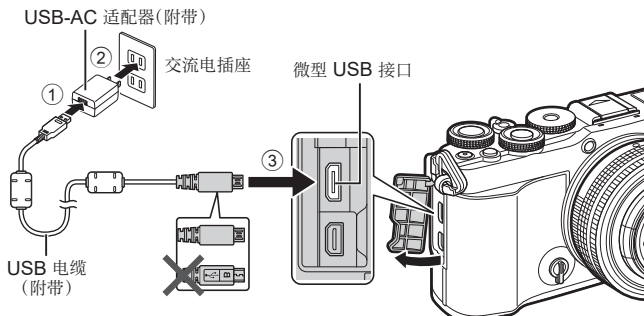

- 切勿使用我公司提供或指定以外的USB电缆(第172页)。否则可能导致冒烟或烧毁。
- **CHARGE**指示灯在充电时点亮。充电大约需要4小时。当电池完全充满电后，指示灯熄灭。
- 即使正在充电，开启照相机将停止充电。

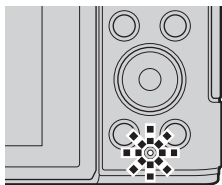

- 照相机开机时USB-AC适配器无法为电池充电。
- 如果发生充电错误，**CHARGE**指示灯将闪烁。断开并重新连接USB电缆。
- 当电池温度在0到40°C之间时，USB-AC适配器可用于为电池充电。
- 可使用充电器(BCS-5：单独出售)给电池充电。



- 在高温环境下充电时，出于安全原因，充电时间可能会更长，或者电池可能无法充满电。
- 如果照片正在通过Wi-Fi上传到智能手机(后台自动上传)，即使照相机处于关机状态电池也不会充电。📶 “照相机处于关闭状态时自动上传图片” (第160页)



USB-AC适配器

- 清洁时请务必将USB-AC适配器拔下。清洁时保持USB-AC适配器连接状态可能导致受伤或触电。

安装照相机镜头

1

使用前的准备工作

- 1 确认ON/OFF控制杆在OFF位置。

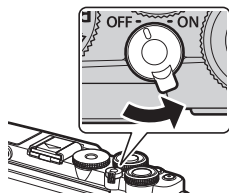

- 2 取下镜头后盖和照相机防尘护盖。

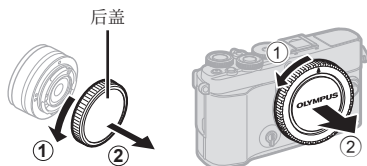

- 3 将照相机上的镜头连接标志(红色)与镜头上的对准标志(红色)对齐,然后将镜头插入照相机。



- 4 如图所示旋转镜头,直至其卡入到位。



- 请勿按镜头解锁按钮。
- 请勿触碰照相机的内部。

- 5 取下前镜头盖。

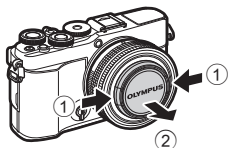
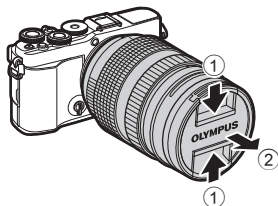

取下镜头

- 1 确认ON/OFF控制杆在OFF位置。

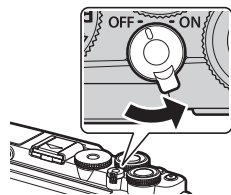

- 2 按住镜头解锁按钮并如图所示旋转镜头。

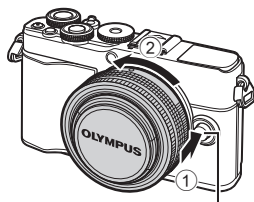

镜头解锁按钮

可更换镜头

阅读“可更换镜头”（第167页）。

开启照相机电源

1 将ON/OFF开关拨到ON位置。

- 照相机打开时，显示器将开启。
- 若要关闭照相机，请将开关拨至OFF位置。

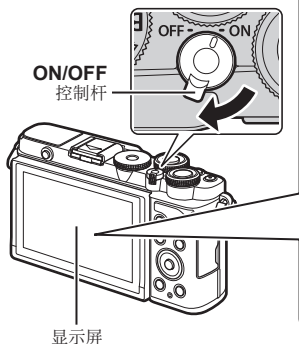

电池电量

将显示电池电量图标。

- (绿色)：可以使用照相机拍摄。
- (绿色)：电池未充满电。
- (绿色)：电池电量低。
- (闪烁红色)：请将电池充电。



照相机待机操作

若大约1分钟内未进行任何操作，照相机将进入待机模式关闭显示屏并取消所有操作。按快门按钮可重新激活照相机。如果照相机置于睡眠模式下四小时，它将自动关闭。使用前请再次打开照相机电源。您可选择照相机进入睡眠模式前等待的时间长度。[待机时间] (第150页)

初始设定

初次开启照相机后，请通过选择一种语言并设定照相机时钟执行初始设定。

- 日期和时间信息与图像一起记录在存储卡上。
- 文件名也会包括日期和时间信息。使用照相机之前，请务必设定正确的日期和时间。如果没有设置日期或时间，某些功能不能使用。

1 当显示初始设定对话框提示您选择语言时按 **OK** 按钮。

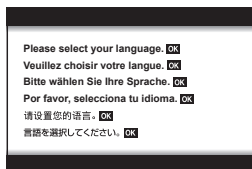

2 使用前或后拨盘或 **△▽◀▶** 高光显示所需语言。

- 语言选择对话框有两页选项。使用前或后拨盘或 **△▽◀▶** 可在页面之间移动光标。



3 高光显示所需语言时按 **OK** 按钮。

- 若您在按 **OK** 按钮之前按快门按钮，照相机将退回拍摄模式且不会选定任何语言。您可通过关闭照相机后将其重新开启显示初始设定对话框并从步骤1开始重新操作来执行初始设定。
- 语言可随时从 **设定** 菜单进行更改。
选择语言 () (第144页)



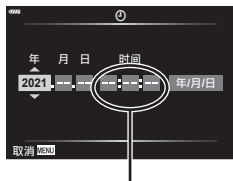

4 设定日期、时间和日期格式。

- 使用<>高光显示项目。
- 使用△▽更改高光显示的项目。
- 时钟可随时从↓设定菜单进行调整。
 [O] (第143页)



照相机使用24小时制显示时间。

5 完成初始设定。

- 按按钮可设定时钟。
- 如果从照相机取出电池不放回，一段时间后，日期和时间设定将恢复到出厂设置。
- 如果要录制影片，请根据国家/地区的视频标准调整帧频。 [视频帧率] (第136页)

关闭照相机

若要关闭照相机，请将**ON/OFF**控制杆拨至**OFF**位置。若照相机显示如插图所示的对话框，请参阅第158页了解有关如何继续操作的信息。

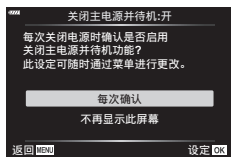
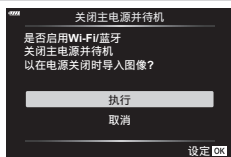

照相机显示无法读取/未以所选语言显示

若照相机显示的是不熟悉的语言或使用您无法读取的字符，您可能在语言选择对话框中选错了语言。请按照以下步骤更改语言。

- 1 按**MENU**按钮显示菜单。

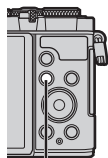

MENU按钮

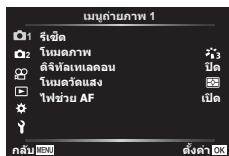

- 2 使用 Δ / ∇ 高光显示 \downarrow 设定菜单标签并按 \triangleright 。

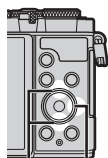

Δ ∇ \triangleleft \triangleright



- 3 使用 Δ / ∇ 高光显示[Wi-Fi/Bluetooth]并按 \triangleright 。

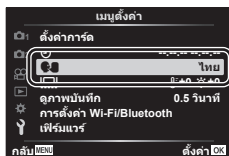

- 4 使用 Δ / ∇ / \triangleleft / \triangleright 高光显示所需语言并按 \odot 按钮。



1

使用前的准备工作

2 拍摄

拍摄时的信息显示

在拍摄照片时显示屏显示

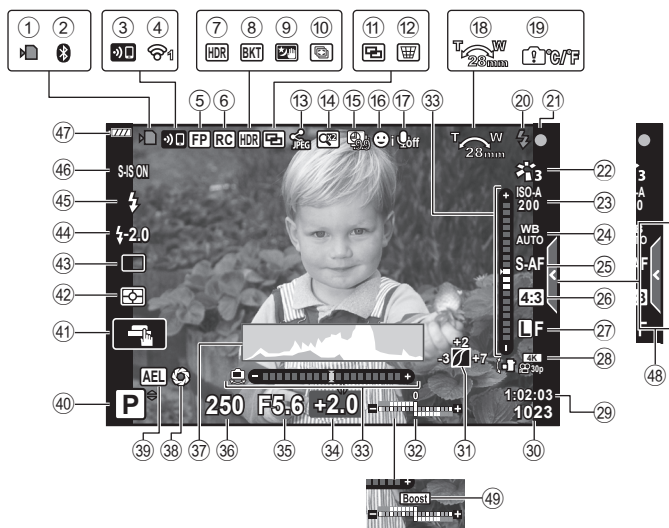

视频模式下的显示屏显示内容



- ① 存储卡读写指示灯.....第17页
- ② **Bluetooth®**连接状态.....第155–163页
- ③ 无线LAN连接启动中.....第155–163页
- ④ 无线LAN连接状态.....第155–163页
- ⑤ **FP**高速同步闪光.....第169页
- ⑥ **RC**模式.....第169页
- ⑦ **HDR**.....第64页
- ⑧ 自动包围式曝光.....第68页
包围对焦.....第69页
- ⑨ 手持夜景拍摄.....第57页
- ⑩ 多焦点拍摄.....第59页
- ⑪ 多重曝光.....第63、131页
- ⑫ 梯形失真补偿.....第67页
- ⑬ 自动预约分享.....第160页
- ⑭ 数码增距功能.....第130页
- ⑮ 间隔拍摄.....第133页
- ⑯ 人脸优先/眼部优先.....第82页
- ⑰ 视频声音.....第136页
- ⑱ 变焦操作方向/焦距
- ⑲ 内部温度警告.....第179页
- ⑳ 闪光灯.....第84页
(闪烁：充电中；亮起：充电完成)
- ㉑ **AF**确认标志.....第30页
- ㉒ 影像风格.....第103、130页
- ㉓ **ISO**感光度.....第83页
- ㉔ 白平衡.....第94页
- ㉕ **AF**模式.....第92页
- ㉖ 宽高比.....第97页
- ㉗ 画质(静止图像).....第98页
- ㉘ 录制模式(视频).....第99页
- ㉙ 可用记录时间.....第187页
- ㉚ 可存储静止图像数.....第186页
- ㉛ 高光&阴影控制.....第111页
- ㉜ 上：闪光补偿.....第103页
下：曝光补偿.....第81页
- ㉝ 水平尺.....第28页
- ㉞ 曝光补偿值.....第81页
- ㉟ 光圈值.....第35–41页
- ㊱ 快门速度.....第35–41页
- ㊲ 直方图.....第28页
- ㊳ 预览.....第112页
- ㊴ **AE**锁定.....第113、151页
- ㊵ 拍摄模式.....第29–77页
- ㊶ 触摸操作.....第32页
- ㊷ 测光模式.....第93页
- ㊸ 连拍/自拍.....第86页
静音拍摄.....第65页
- ㊹ 闪光补偿.....第103页
- ㊺ 闪光选择.....第84页
- ㊻ 影像防抖.....第96页
- ㊼ 电池电量.....第22页
- ㊽ 恢复**Live**实时指南.....第54页
- ㊾ 实时取景曝光预览.....第146页
- ㊿ 录音电平指示.....第136页
- ① 静音拍摄标签.....第77页
- ② 视频(曝光)模式.....第115页

切换信息显示

在拍摄期间，您可使用**INFO**按钮切换显示屏的显示信息。

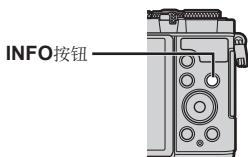

2

拍摄

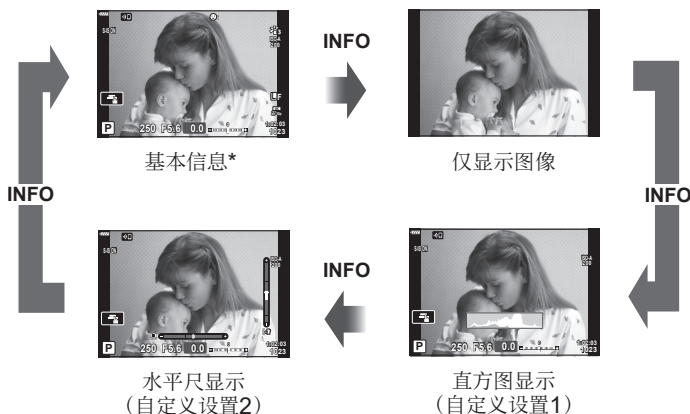

* 只有在录制过程中才会在 模式(动画模式)下显示。

- 可改变自定义设置1和自定义设置2的设定。 **[信息显示设定] > [LV-Info]** (第146页)
- 通过按**INFO**按钮的同时旋转前拨盘可以从两个方向切换信息显示画面。

直方图显示

显示一个体现图像中亮度分布的直方图。横轴表示亮度，纵轴表示图像中每一亮度的像素数。拍摄期间，曝光过度以红色标识，曝光不足以蓝色标识，使用点测光测量的范围以绿色标识。



水平尺显示

指示照相机方向。垂直条上指示“倾斜”方向，“水平”条上指示水平方向。当垂直条和水平条都变成绿色时，表示照相机垂直和水平方向都已安置妥当。

- 请以水平尺上的指示作为参考。
- 显示中的错误可通过校准功能来进行改正(第150页)。

选择拍摄模式并拍照

使用模式拨盘选择拍摄模式，然后拍摄图像。

模式标识 模式图标

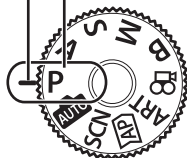

2

拍摄

拍摄模式类型

有关如何使用各种拍摄模式，请参见以下说明。

P	程序AE (第35页)
A	光圈优先AE (第37页)
S	快门优先AE (第39页)
M	手动曝光(第41页)
B	B门/T门(第42页)
	实时合成(第44页)
	AUTO (第54页)
SCN	场景(第56页)
	高级拍照(第60页)
ART	创意拍摄(第70页)
	视频(第75页)

无法从菜单选择的功能

有些项目可能无法使用 Δ ∇ \langle \rangle 在菜单上选择。

- 当前拍摄模式无法设定的项目。
- 因为已经设定有项目而无法设定的项目：
当模式拨盘旋转至时，影像风格等设定不可用。

1 旋转模式拨盘到一种模式。

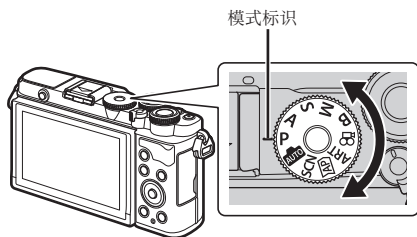

2 构图。

- 请注意不要让您的手指或照相机背带挡住镜头或AF补偿发光。

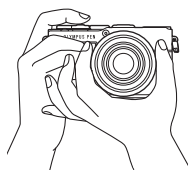

风景拍摄姿势

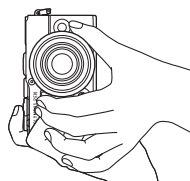

肖像拍摄姿势

3 调节对焦。

- 在显示屏的中央显示被摄对象，然后轻按快门按钮至第一级(半按快门按钮)。将显示AF确认标志(●)，并在对焦位置显示绿框(AF焦点)。

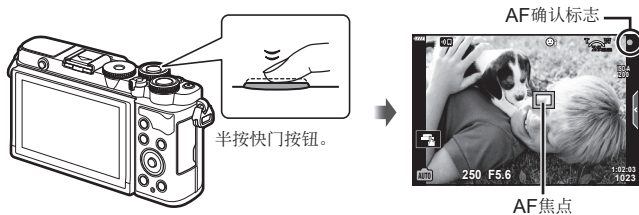

- 如果AF确认标记闪烁，则被摄对象未对焦(第176页)。

4 释放快门。

- 全按快门按钮(全按)。
- 照相机将释放快门并拍摄图像。
- 显示屏上将短暂显示拍摄的图像。

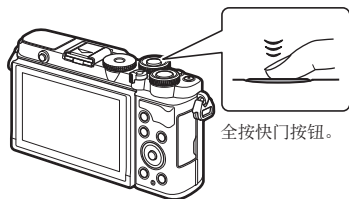

- 可使用触摸控制进行对焦和拍摄图像。☞“操作触摸屏来拍摄”(第32页)
- 若要从菜单或播放退回拍摄模式，请半按快门按钮。

进行高角度和低角度拍摄

您可以改变显示屏的显示方向和角度。

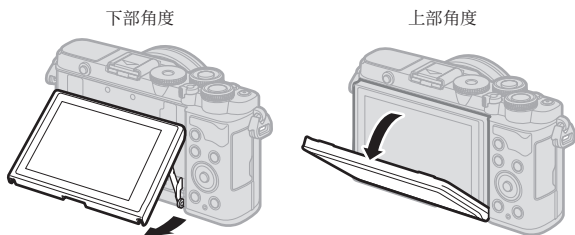

2

拍摄

旋转显示屏：注意

- 在图示的限制范围内轻轻旋转显示屏。切勿用力过度；否则可能损坏接口。

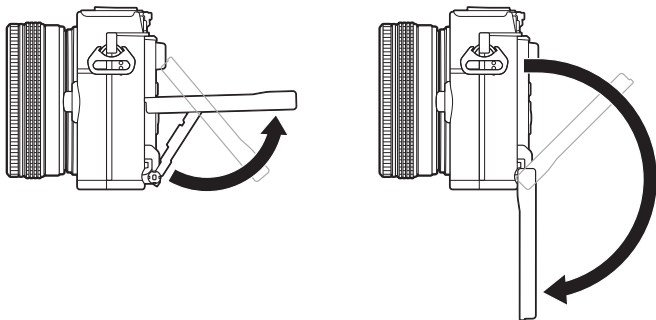

- 请勿触摸如插图中所示的区域。若不遵守此注意事项，将可能损坏产品或导致其发生故障。

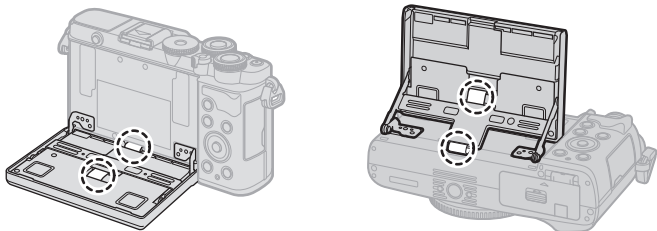



- 通过翻转显示屏，可以一边预览构图一边进行自拍。📷 “在肖像自拍模式下拍照”（第78页）

操作触摸屏来拍摄

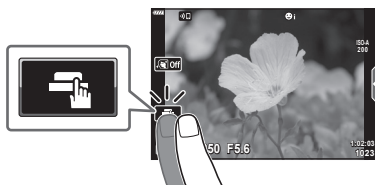
轻触  可循环触摸屏设定。



	轻触一个被摄对象进行对焦并自动释放快门。 该功能在动画模式下以及B门、T门和合成摄影过程中都不可用。
	触摸屏操作被禁用。
	轻触可显示一个AF焦点并对焦于所选区域中的被摄对象。按下快门按钮即可拍照。

■ 预览被摄对象 ()

1 在显示屏中轻触被摄对象。

- 将显示一个AF焦点。
- 使用滑块可选择对焦框的大小。
- 轻触  关闭AF焦点显示。



2 轻触 放大显示对焦框的位置。

- 图像被放大时可使用手指滚动显示。
- 轻触  取消放大显示。
- 在视频模式下，您无法调整焦点的尺寸，也无法将其放大。

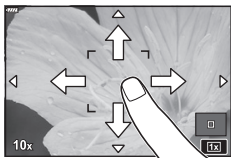

- 以下情况时无法使用触摸屏进行操作。
白平衡锁定，或者使用按钮或拨盘等情况时
- 请勿使用指甲或其它尖锐物品触碰显示屏。
- 手套或显示屏盖可能会妨碍您操作触摸屏。
- 您可以禁用触摸屏操作。  【触摸屏设定】（第150页）

使用 (快捷方式)按钮切换显示

按  按钮可在拍摄之间切换至所选拍摄模式的各个画面。

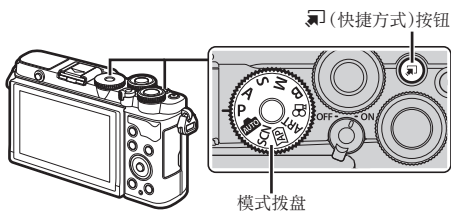

P/A/S/M/B

- 当配置控制开关不在COLOR/MONO位置时

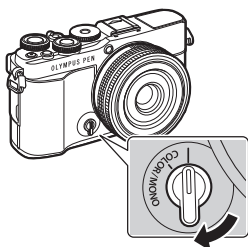

配置控制开关

LV超级控制面板(第89页)



- 当配置控制开关在COLOR/MONO位置时

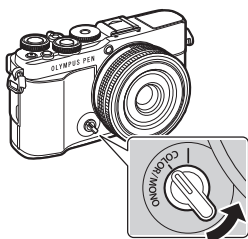

配置控制开关

配置控制(第46页)



AUTO

Live实时指南(第54页)



SCN

场景模式(第56页)



AP

高级拍照模式(第60页)



ART

创意拍摄模式(第70页)



8

视频模式(第75页)



照相机根据被摄体的亮度自动选择最佳的光圈和快门速度。

1 将模式拨盘转动到**P**。

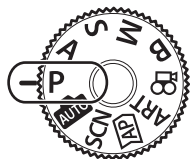

2 并检查显示屏。

- 显示屏上将显示照相机自动选择的快门速度和光圈。

3 拍照。



快门速度
光圈
拍摄模式

- 您可以使用前拨盘选择曝光补偿。
- 您可以使用后拨盘选择程序转换。
- 如果照相机不能获得最佳曝光，快门速度和光圈值显示将闪烁。
指示闪烁时的光圈值因镜头类型和镜头的焦距长度而异。
当使用固定[ISO]设定时，请更改设定。🔧 “改变ISO感光度(ISO)” (第83页)

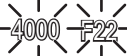
警告显示实例(闪烁)	状态	措施
 F2.8	被摄对象太暗。	使用闪光灯。
 F22	被摄对象太亮。	<ul style="list-style-type: none"> • 超出了照相机的测光范围。需要使用市售的ND滤光镜(用来调节光量)。 • 在静音模式下拍照。🔧 “电子快门(静音[♥])” (第88页)



- 您可以使用配置控制选择处理选项。将配置控制开关旋转到COLOR/MONO位置以显示配置控制。当配置控制开关处于COLOR/MONO位置不显示配置控制时，请按 \square 按钮显示控制。☞“拍摄增强型图像(配置控制)”(第46页)
- 您可以选择由前后拨盘执行的功能。☞[拨盘功能](第145页)
- 您可以选择显示屏是反映曝光补偿的效果还是保持恒定的亮度以便于查看。在默认设置下，曝光设置的效果在显示屏上可见。☞[实时取景曝光预览](第146页)

■ 程序转换

在不改变曝光的情况下，您可以从照相机自动选择的光圈和快门速度的不同组合中进行选择。这就是程序转换。

- 旋转后拨盘，直到照相机显示所需的光圈和快门速度组合。
- 程序转换有效时，显示屏中的拍摄模式指示将从P变为Ps。要结束程序转换，请反方向旋转后拨盘，直到不再显示Ps。



程序转换

在此模式下，您可以选择光圈(f/-值)，照相机会根据被摄体的亮度自动设定快门速度以获得最佳曝光。较低的光圈值(较大的光圈)会减小聚焦目标区域(景深)的深度，使背景模糊。较高的光圈值(较小的光圈)会增加在被摄体前方和后方的对焦目标区域的深度。

较低光圈值…



…减少景深并增加模糊。

…增加景深。

1 将模式拨盘转动至A。

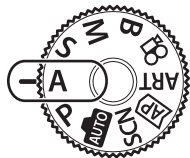

2 选择光圈。

- 在默认设定下，是通过旋转后拨盘来选择光圈。
- 照相机自动选择的快门速度将出现在显示屏中。
- 您可以使用前拨盘选择曝光补偿。

3 拍照。



光圈值

- 若照相机无法获得最佳曝光，快门速度显示会闪烁。
当使用固定[ISO]设定时，请更改设定。🔧 “改变ISO感光度(ISO)” (第83页)

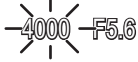
警告显示实例(闪烁)	状态	措施
	被摄对象曝光不足。	减小光圈值。
	被摄对象曝光过度。	<ul style="list-style-type: none"> • 增加光圈值。 • 若警告显示未消失，则表示超出了照相机的测光范围。需要使用市售的ND滤光镜(用来调节光量)。 • 在静音模式下拍照。🔧 “电子快门(静音[♥])” (第88页)



- 您可以使用配置控制选择处理选项。将配置控制开关旋转到COLOR/MONO位置以显示配置控制。当配置控制开关处于COLOR/MONO位置不显示配置控制时，请按 \square 按钮显示控制。☞“拍摄增强型图像(配置控制)”(第46页)
- 您可以选择由前后拨盘执行的功能。☞[拨盘功能](第145页)
- 您可以选择显示屏是反映曝光补偿的效果还是保持恒定的亮度以便于查看。在默认设置下，曝光设置的效果在显示屏上可见。☞[实时取景曝光预览](第146页)

2

拍摄

选择快门速度

(快门优先模式)

在此模式下，您可以选择快门速度，照相机会根据被摄体的亮度自动设定光圈以获得最佳曝光。较快的快门速度似乎会“冻结”快速移动的被摄体。较慢的快门速度会增加动态对象的模糊效果，为动态效果增添动感。

降低快门速度...

提高快门速度...

60" ← ||| 15 ← 30 ← 60 → 125 → 250 → ||| 4000

...产生具有动感的动态拍摄效果。

...“冻结”快速移动的被摄体的动作。

1 将模式拨盘转动至S。

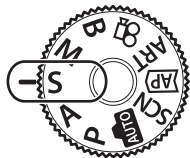

2 选择快门速度。

- 在默认设定下，是通过旋转后拨盘来选择快门速度。
- 快门速度可设为1/4000秒至60秒之间的值。
- 在[♥] (静音)模式下，快门速度可高达1/16000秒。
☞ “电子快门(静音[♥])” (第88页)
- 照相机自动选择的光圈将出现在显示屏中。
- 您可以使用前拨盘选择曝光补偿。



快门速度

3 拍照。

- 若照相机无法获得最佳曝光，显示的光圈值会闪烁。
指示闪烁时的光圈值因镜头类型和镜头的焦距长度而异。
当使用固定[ISO]设定时，请更改设定。☞ “改变ISO感光度(ISO)” (第83页)

2

拍摄

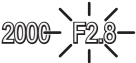
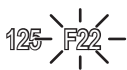
警告显示实例(闪烁)	状态	措施
	被摄对象曝光不足。	降低快门速度。
	被摄对象曝光过度。	<ul style="list-style-type: none"> 选择更快的快门速度。静音模式下快门速度最快可以达到1/16000秒。☞“电子快门(静音[▼])”(第88页) 若警告显示未消失,则表示超出了照相机的测光范围。需要使用市售的ND滤光镜(用来调节光量)。



- 您可以使用配置控制选择处理选项。将配置控制开关旋转到COLOR/MONO位置以显示配置控制。当配置控制开关处于COLOR/MONO位置不显示配置控制时,请按 \square 按钮显示控制。☞“拍摄增强型图像(配置控制)”(第46页)
- 您可以选择由前后拨盘执行的功能。☞[拨盘功能](第145页)
- 您可以选择显示屏是反映曝光补偿的效果还是保持恒定的亮度以便于查看。在默认设置下,曝光设置的效果在显示屏上可见。☞[实时取景曝光预览](第146页)

在此模式下可以选择光圈和快门速度。您可以根据目的调整设定，例如将快速快门与小光圈(较高的 f -值)结合使用，以增加景深。

1 将模式拨盘转动至M。

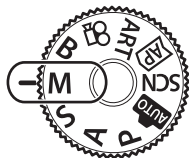

2 调整光圈和快门速度。

- 在默认设定下，是通过前拨盘来选择光圈，通过后拨盘来选择快门速度。
- 曝光由所设的光圈值和快门速度决定，显示屏中会显示与照相机测得的合适曝光之间的差值。
- 快门速度可设为1/4000秒至60秒之间的值。
- 在[♥] (静音)模式下，快门速度可高达1/16000秒。☞ “电子快门(静音[♥])” (第88页)



3 拍照。



- 您可以使用配置控制选择处理选项。将配置控制开关旋转到COLOR/MONO位置以显示配置控制。当配置控制开关处于COLOR/MONO位置不显示配置控制时，请按[]按钮显示控制。☞ “拍摄增强型图像(配置控制)” (第46页)
- 您可以选择由前后拨盘执行的功能。☞ [拨盘功能] (第145页)
- 显示屏中所显示图像的亮度将随着光圈和快门速度的变化而改变。您可固定屏幕亮度，使拍摄过程中被摄对象始终可见。☞ [实时取景曝光预览] (第146页)

将快门打开以进行长时间曝光。您可以实时取景预览照片，并在达到所需效果后结束曝光。本功能可在需要长时间曝光时使用，例如拍摄夜景或烟花时。

“B门”和“B门实时显示”拍摄

按下快门按钮期间快门保持打开状态。释放按钮结束曝光。

- 选择实时B门摄影时，您可以选择照相机在曝光过程中更新实时取景显示的频率。

“T门”和“T门实时显示”拍摄

曝光将在完全按下快门按钮时开始。若要结束曝光，可再次完全按下快门按钮。

- 选择实时T门摄影时，您可以选择照相机在曝光过程中更新实时取景显示的频率。

1 将模式拨盘转至B。

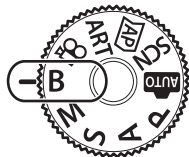

2 选择[BULB]/[LIVE BULB](B门拍摄)或[TIME]/[LIVE TIME](T门拍摄)。

- 默认设定下通过后拨盘来选择。

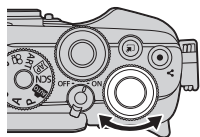

B门或T门摄影

3 按MENU按钮。

- 系统将提示您选择更新预览的时间间隔。



4 使用△▽高光显示间隔。

5 按 **OK** 按钮选择高光显示的选项。

- 菜单将显示。

6 按 **MENU** 按钮退出菜单。

- 如果选择[关]以外的选项，显示屏中将出现[LIVE BULB]或[LIVE TIME]。

7 调整光圈。

- 在默认设定下，可通过前拨盘来调整光圈。



光圈

8 拍照。

- 在B门和B门实时显示模式下，按住快门按钮。松开按钮时曝光结束。
- 在T门和T门实时显示模式下，完全按下快门按钮一次开始曝光，再次按下结束曝光。
- 当到达[B门/T门定时器]所选的时间时，曝光自动结束。默认值为[8 min]。时间可以变更。☞ [B门/T门定时器] (第147页)
- 拍摄后应用[长时间曝光降噪]。显示屏将显示该过程完成前剩余的时间。您可以选择执行降噪的条件(第147页)。
- 在T门实时显示摄影期间，您可以半按快门按钮来刷新预览。
- 某些限制适用于可用于ISO感光度设定的选择。
- 拍摄中，以下功能的设定存在限制。
 - 连拍、自拍、间隔拍摄、影像防抖、多重曝光^{*1}等。
 - *1 为[B门实时显示]或[T门实时显示]选择[关]以外的选项时(第147页)
 - *2 当配置控制开关在COLOR/MONO位置时(第46页)
- [影像防抖] (第96页)自动关闭。
- 基于照相机的设定，温度以及状态，您可能会发现显示屏中有噪点或亮点。即使启用了[长时间曝光降噪] (第147页)，这些有时也会出现在图像中。

图像的噪点

以较慢的快门速度拍摄时，图像上会出现噪点。出现这种现象是因为摄像设备或其内部驱动电路温度升高，导致摄像设备的不曝光部分产生电流。在高温环境下以较高的ISO感光度设定进行拍摄时，也会产生上述现象。为减少这种噪点，照相机开启长时间曝光降噪功能。

☞ [长时间曝光降噪] (第147页)



- 在B门/T门摄影期间，显示屏中的被摄体的亮度会增强，以在光线不足时便于观看。☞ [实时取景曝光预览] (第146页)

将快门打开以进行长时间曝光。您可以查看烟花或星星留下的光迹，并在不改变背景曝光的情况下拍摄它们。照相机组合多张照片并将其记录为单张照片。

- 1 将模式拨盘转至**B**。

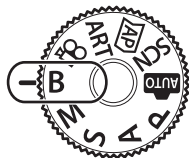

- 2 选择[LIVE COMP] (实时合成摄影)。

- 默认设定下通过后拨盘来选择。

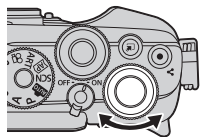

实时合成摄影

- 3 按MENU按钮。

- [合成设定]菜单将显示。

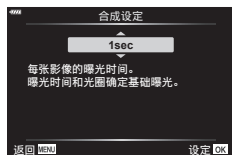

- 4 使用 Δ / ∇ 高光显示曝光时间。

- 选择1/2至60秒之间的曝光时间。

- 5 按 \odot 按钮选择高光显示的选项。

- 菜单将显示。

- 6 重复按MENU按钮退出菜单。

- 7 调整光圈。

- 在默认设定下，可通过前拨盘来调整光圈。

8 完全按下快门按钮拍照。

- 当显示[合成拍摄准备就绪]时，照相机可以进行拍摄。



9 按快门按钮开始拍摄。

- 实时合成拍摄将开始。每次曝光后显示都会更新。

10 再次按快门按钮结束拍摄。

- 实时合成拍摄可以持续长达三个小时。可用最长录制时间因电池电量和拍摄条件而异。
- 某些限制适用于可用于ISO感光度设定的选择。
- 若要减少因照相机晃动而引起的模糊，请将照相机稳固安装在三脚架上，并使用通过*OI.Share*（第161页）控制的遥控快门释放。
- 拍摄中，以下功能的设定存在限制。
连拍、自拍、间隔拍摄、影像防抖、多重曝光等。
- [影像防抖]（第96页）自动关闭。



- 实时合成摄影期间每次曝光的曝光时间可以使用菜单预先选择。自定义菜单 **D2** > [合成设定]（第147页）

使用配置控制开关切换到配置控制摄影。

您可以在配置控制画面上选择图像增强选项。

- 仅当模式拨盘旋转至**P**、**A**、**S**、**M**或**B**时，配置控制摄影才可用。
- 某些功能(例如多重曝光)无法与此功能一起使用。
- 若画质当前选为[RAW]，画质将自动设为RAW+JPEG。
- 您也可使用触摸控制。

拍摄增强型黑白照片

(黑白配置控制)

您可以应用滤色效果于黑白照片(滤色效果)、更改外围光量(阴影)，以及调整照片的明暗区域(高光&阴影 控制)。

1 将配置控制开关转至COLOR/MONO。

- 将显示配置控制画面。

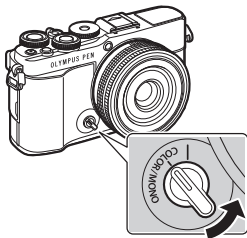

2 使用△▽选择一个配置并使用◀▶从[Mono1]至[Mono4]中选择一个。

- 您可以使用后拨盘选择[Mono1/2/3/4]。
- 以下为[Mono1]至[Mono4]的预设。



配置

Mono1	单色配置文件 1	所有设置均重置为默认值(±0)的标准“黑白”预设
Mono2	单色配置文件 2	产生黑白胶片效果的预设
Mono3	单色配置文件 3	产生红外线黑白胶片效果的预设
Mono4	单色配置文件 4	降低对比度以使照片看起来柔和的预设

- 3 使用△▽选择一个选项并调整设置(第48页)。
- 4 按Ⓞ按钮。
- 5 进行拍摄。
 - 要返回设置控制画面，请按Ⓜ按钮。

用于黑白配置控制的图像增强选项

■ 滤色效果

您可以从八种颜色和三种强度中进行选择应用滤色效果于黑白照片。

1 在配置控制画面上使用 Δ / ∇ 选择滤色效果。

- 按住 \odot 按钮可恢复默认滤色效果。



滤色效果

2 使用前拨盘选择过滤的颜色，然后使用后拨盘选择强度。

- 更改设置后，选项图标右侧将显示“*”。
- 设置保存为当前配置([Mono1]至[Mono4])。



■ 阴影编辑器

您可以调整照片的周围光亮。

1 在配置控制画面上使用 Δ / ∇ 选择阴影编辑器。

- 使用前拨盘调整阴影。
- 按住 \odot 按钮可恢复默认阴影设置。



阴影编辑器

- 更改设置后，选项图标右侧将显示“*”。
- 设置保存为当前配置([Mono1]至[Mono4])。



■ 高光&阴影 控制

分别为高光，中间色调和阴影调整亮度。与仅使用曝光补偿相比，您可以更好地控制曝光。您可以选择使高光变暗或使阴影变亮。

1 在配置控制画面上使用△▽选择高光&阴影控制。

- 按住Ⓞ按钮可恢复默认高光&阴影。

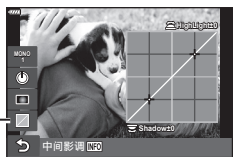

高光&阴影 控制

2 按INFO按钮选择所需的色调范围。

- 每按一次按钮，色调范围都会改变。



选择的色调范围

3 旋转拨盘选择所需的设定。

- 选择**[高光&阴影]** (高光&阴影)时
使用前拨盘调节高光，使用后拨盘调节阴影。
- 选择**[中间影调]**时
使用前拨盘或后拨盘。
- 更改设置后，选项图标右侧将显示“*”。
- 设置保存为当前配置([Mono1]至[Mono4])。



- 除了滤色/阴影/高光&阴影外，您还可以调整图像的颗粒感、色彩等。
胶片颗粒效果 (第107页) / 清晰度 (第106页) / 黑白色 (第109页) / 对比度 (第106页)

- 当使用△▽在配置控制画面上选择配置并按住OK按钮时，所选配置([Mono1/2/3/4])的滤色(第48页)/阴影(第48页)/高光&阴影(第49页)设置将重置为默认值。以下设置也同时重置为默认值。
胶片颗粒效果(第107页)/清晰度(第106页)/黑白色(第109页)/对比度(第106页)



配置

调整个别色彩后拍摄照片

(色彩配置控制)

您可以调整每种颜色的饱和度(饱和级)、更改外围光量(阴影), 以及调整照片的明暗区域(高光&阴影 控制)。

1 将配置控制开关转至COLOR/MONO。

- 将显示配置控制画面。

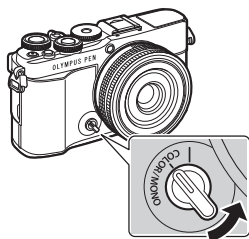

2

拍摄

2 使用 Δ / ∇ 选择一个配置并使用 \leftarrow / \rightarrow 从[Color1]至[Color4]中选择一个。

- 您可以使用后拨盘选择[Color1/2/3/4]。
- 以下为[Color1]至[Color4]的预设。



配置

Color1	色彩配置文件 1	所有设置均重置为默认值(± 0)的标准“Natural”预设
Color2	色彩配置文件 2	深沉色彩预设
Color3	色彩配置文件 3	使影片具有高度饱和和深色效果的预设
Color4	色彩配置文件 4	轻柔色调预设

3 使用 Δ / ∇ 选择一个选项并调整设置(第52页)。

4 按 \odot 按钮。

5 进行拍摄。

- 要返回设置控制画面, 请按 \square 按钮。

用于色彩配置控制的图像增强选项

■ 饱和度

可以在检查屏幕效果的同时，将十二种不同颜色的饱和度最多调整±5。

1 在配置控制画面上使用△▽选择饱和度。

- 按住OK按钮可恢复默认饱和度。



饱和度

2 使用前拨盘设置色调，然后使用后拨盘设置饱和度。

- 使用Color Profile Control上方显示的[Color All]进行的修改应用于所有颜色。
 - 要同时修改所有颜色，请按INFO按钮，然后旋转后拨盘调整饱和度。
-
- 更改设置后，选项图标右侧将显示“*”。
 - 设置保存为当前配置([Color1]至[Color4])。



■ 阴影编辑器

您可以调整照片的周围光亮。

1 在配置控制画面上使用△▽选择阴影编辑器。

- 使用前拨盘调整阴影。
- 按住OK按钮可恢复默认阴影设置。



阴影编辑器

- 更改设置后，选项图标右侧将显示“*”。
- 设置保存为当前配置([Color1]至[Color4])。

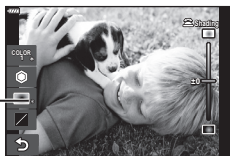

■ 高光&阴影 控制

分别为高光，中间色调和阴影调整亮度。与仅使用曝光补偿相比，您可以更好地控制曝光。您可以选择使高光变暗或使阴影变亮。

1 在配置控制画面上使用 Δ / ∇ 选择高光&阴影 控制。

- 按住 \odot 按钮可恢复默认高光&阴影。

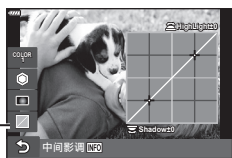

高光&阴影 控制

2 按INFO按钮选择所需的色调范围。

- 每按一次按钮，色调范围都会改变。



选择的色调范围

3 旋转拨盘选择所需的设定。

- 选择[高光&阴影] (高光&阴影)时
使用前拨盘调节高光，使用后拨盘调节阴影。
- 选择[中间影调]时
使用前拨盘或后拨盘。

- 更改设置后，选项图标右侧将显示“*”。
- 设置保存为当前配置([Color1]至[Color4])。

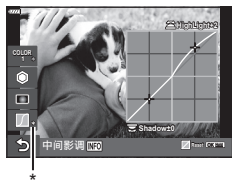

- 除了色彩配置/阴影/高光&阴影外，您还可以调整图像的清晰度和/或对比度。
清晰度(第106页)/对比度(第106页)
- 当使用 Δ / ∇ 在配置控制画面上选择配置并按住 \odot 按钮时，所选配置([Color1/2/3/4])的色彩配置(第52页)/阴影(第52页)/高光&阴影(第53页)设置将重置为默认值。以下设置也同时重置为默认值。
清晰度(第106页)/对比度(第106页)



配置

照相机根据场景调整设定；您仅需按快门按钮。
使用Live实时指南可轻松调整色彩、亮度和背景模糊等参数。

1 将模式拨盘设为 。

- 在自动模式下，当您半按快门按钮时，照相机会自动选择适合您的拍摄对象的场景模式选项。一旦做出选择，显示屏左下角的  图标将由所选场景的图标代替。

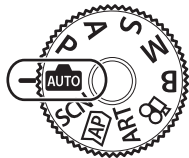



2 要调整拍摄设置，按 按钮显示Live实时指南。

- 使用 Δ / ∇ 可高亮显示实时指南中的项目，按  可显示滑块。



指南项目

3 使用 Δ / ∇ 定位滑块并选择级别。

- 按  按钮保存更改。
- 若要退出，请按 **MENU** 按钮。
- 当选择了[拍摄小提示]时，使用 Δ / ∇ 高光显示项目并按  按钮即可显示详细信息。
- 所选级别的效果在显示屏中可以查看。
若选择了[背景虚化]或[拍摄动感效果]，显示屏将返回通常显示，但是所选效果在最终照片中会体现。



滑块

4 要设定多个Live实时指南，重复步骤2和3。

- 已设定Live实时指南的指南项上会显示勾号。
- [背景虚化]和[拍摄动感效果]不能同时设定。





5 进行拍摄。

- 若要不显示幕中的Live实时指南，请按**MENU**按钮。
- 若画质当前选为[RAW]，画质将自动设为RAW+JPEG。
- 某些Live实时指南设定不应用于RAW副本。
- 在某些Live实时指南设定级别下，图像上可能会出现颗粒。
- 对Live实时指南设定级别的更改在显示屏中可能不明显。
- [拍摄动感效果]滑块滑到越接近[动态模糊]，帧速率越下降。
- 设定了Live实时指南时无法使用闪光灯。
- 若选择超出照相机曝光测光限制的Live实时指南设定，将导致图像曝光过度或曝光不足。



- 您也可使用触摸控制。

单触完美肖像

若要启用单触完美肖像以使照相机拍摄出肤质光滑的人物被摄对象，请轻触  (单触完美肖像)图标将其开启 ()。☞ “在肖像自拍模式下拍照” (第78页)

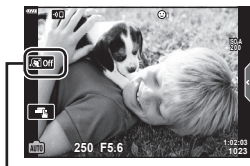

单触完美肖像

在场景模式中进行拍摄

(SCN模式)

照相机自动为被摄对象或场景优化设定。

- 1 将模式拨盘转动至SCN。

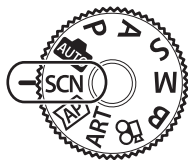

- 2 使用 Δ ∇ \triangleleft \triangleright 高光显示一个场景并按 \odot 按钮。



- 3 使用 \triangleleft \triangleright 高光显示一个场景模式并按 \odot 按钮。

- 按 \square 按钮可选择其他场景。











- 4 进行拍摄。







- 您也可使用触摸控制。



场景模式类型

被摄对象类型	场景模式	说明
人像	肖像	适合拍摄肖像。 拍摄出皮肤质感。
	完美肖像	使肌肤和纹理光滑。 照相机记录2张照片：一张应用效果，另一张不应用效果。
	纪念摄影	适用于以风景为背景的人像拍摄。 对焦从近到远。
	夜景+人物	适合在夜色背景中拍摄肖像。 升起闪光灯(第84页)。 推荐使用三脚架和通过OI.Share进行遥控(第161页)。
	儿童	适用于拍摄儿童及其他动态被摄对象。

拍摄对象类型	场景模式	说明
夜景	 夜景	适合使用三脚架拍摄夜景。 推荐使用三脚架和通过 <i>OI.Share</i> 进行遥控(第161页)。
	 夜景+人物	适合在夜色背景中拍摄肖像。 升起闪光灯(第84页)。 推荐使用三脚架和通过 <i>OI.Share</i> 进行遥控(第161页)。
	 手持夜景拍摄	适合于不用三脚架来拍摄夜景。当拍摄低光亮/照明的场景时减轻模糊。 照相机曝光8次并将它们组合成单张照片。
	 烟火景色	适合拍摄夜幕烟花。 推荐使用三脚架和通过 <i>OI.Share</i> 进行遥控(第161页)。
	 光迹	照相机自动拍摄多张图像，仅拍摄新的明亮区域，并将它们组合成单张图像。 使用正常长曝光拍摄光迹图像时可能会显得过亮，例如星迹下的明亮建筑。通过此模式，您可以在检查拍摄进度的同时拍摄这些景色，而不会曝光过度。 按快门按钮开始拍摄，然后在显示屏中查看更改效果，一旦获得所需效果，再次按快门按钮即可结束拍摄(最多3小时)。 推荐使用三脚架和通过 <i>OI.Share</i> 进行遥控(第161页)。 <ul style="list-style-type: none"> 有关使用此功能拍照的信息，请参阅“[实时合成]: 实时合成摄影”(第61页)，从步骤2开始。 在B模式中通过实时合成摄影(暗光和亮光区域合成)可访问高级设定(第44页)。
运动	 运动	适合快速拍摄。 照相机将在按下快门按钮期间拍照。
	 儿童	适用于拍摄儿童及其他动态被摄对象。
	 摇拍	选择可模糊移动物体的背景。 照相机根据自身移动情况选择最佳快门速度以进行摇拍。

被摄对象类型	场景模式	说明
风景	 风景	适合拍摄风景。 强调清晰度和对比度。
	 夕阳	适合拍摄落日/日出。 逼真地再现色彩。
	 海滩和雪景	适合拍摄白雪皑皑的山脉、风景、白色沙滩等。
	 全景拍摄	拍摄比其他照片更宽视角的全景照片。 • 有关使用此功能拍照的信息，请参阅“拍摄全景”（第66页），从步骤3开始。
	 背光 HDR	适用于高对比度场景。每按一次快门按钮，照相机将拍摄4张照片并随后将它们合并成一张正确曝光的图像。 • 有关使用此功能拍照的信息，请参阅“[HDR]: 使用HDR拍摄合成照片”（第64页），从步骤3开始。
室内	 烛光	适合在烛光下拍摄。 营造柔和的气氛。
	 静音[♥]	在声音和闪光不受欢迎的场合禁用照相机声音和闪光。 • 有关使用此功能拍照的信息，请参阅“[静音[♥]]模式”（第65页），从步骤2开始。
	 肖像	适合拍摄肖像。 拍摄出皮肤质感。
	 完美肖像	使肌肤和纹理光滑。 照相机记录2张照片：一张应用效果，另一张不应用效果。
	 儿童	适用于拍摄儿童及其他动态被摄对象。
		 背光 HDR

被摄对象类型	场景模式	说明
微距	 微距拍摄	适用于微距拍摄。
	 自然微距	适用于拍摄花朵或昆虫的生动微距照片。
	 文件资料	适用于拍摄时刻表或其他文件资料的照片。照相机可增强文字和背景之间的对比度。
	 多焦点拍摄	照相机拍摄8张照片，每次拍摄的对焦距离不同。 • 有关使用此功能拍照的信息，请参阅“[包围对焦]: 更改对焦距离，拍摄一系列照片”（第69页），从步骤2开始。

- 为最大化场景模式的效果，某些拍摄功能设定被禁用。
- 记录使用[完美肖像]所拍的照片可能需要一些时间。此外，当画质模式为[RAW]时，将以RAW+JPEG记录图像。
- 视频不能使用[完美肖像]、[手持夜景拍摄]、[全景拍摄]或[背光 HDR]录制。
- 画质选为[RAW]时所拍的[手持夜景拍摄]照片将以RAW+JPEG格式记录，第一张照片记录为RAW图像，最终合成照片记录为JPEG图像。
- [背光 HDR]以JPEG格式记录HDR处理后的图像。当画质模式设为[RAW]时，图像将以RAW+JPEG记录。
- 在[摇拍]模式下，平移检测中会显示，若未检测到平移动作，会显示。
- 在[摇拍]模式下，若使用的镜头带有影像防抖开关，请关闭影像防抖开关。在明亮条件下，可能无法获得足够的摇拍效果。使用市售的ND滤光镜更易于获得良好的效果。

用于快速访问高级拍摄设定。

1 将模式拨盘转动至AP。

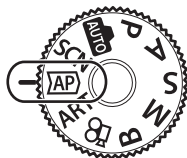

2 使用<>高光显示AP模式。

- 某些模式提供可使用▽进行访问的其他选项。



3 按Ⓞ按钮选择高光显示的模式。



- 按Ⓜ按钮可选择其他模式。若显示了其他选项，请按△。



- 在某些模式下，前拨盘可用于曝光补偿(第81页)，后拨盘可用于程序转换(第36页)。
- 您也可使用触摸控制。

AP模式选项

AP模式	说明	
实时合成	记录来自星星和其他物体的光迹并同时保持整体曝光不变。	61
T门实时显示	适用于拍摄烟火及夜景照片。在所选快门速度下进行长时间曝光。	62
多重曝光	将两张不同的图像合成在一起。	63
HDR	捕捉高光显示和阴影显示中的细节。	64
静音[♥]	在声音和闪光不受欢迎的场合禁用照相机声音和闪光。	65
全景拍摄	拍摄一系列可连接在一起的图像以创建广角照片。从两个视角中选择：比正常镜头更宽的角度()，或甚至更宽的角度()。	66
梯形失真补偿	修正建筑或风景照片中的透视效果。	67
自动包围式曝光	每按一次快门按钮，照相机将拍摄一系列照片，且每次拍摄的曝光不同。	68

AP模式	说明	 69
 包围对焦	每按一次快门按钮，照相机将拍摄一系列8张照片，且每次拍摄的对焦距离不同。	69

【实时合成】：实时合成摄影

在不改变背景亮度的情况下创建记录有星星和其他物体光迹的照片；拍摄期间，您可在显示屏中查看更改效果。您可调整白平衡或影像风格以及其他不适用于**SCN**模式“光迹”选项的设置。

- 1 在AP模式选择画面(第60页)中高光显示[实时合成]并按按钮。
- 2 半按快门对焦。
 - 若要减少因照相机晃动而引起的模糊，请将照相机稳固安装在三脚架上，并使用通过Ol.Share(第161页)控制的遥控快门释放。
 - 若对焦指示闪烁，表示照相机未清晰对焦。
- 3 完全按下快门按钮进行拍摄。
 - 相机会自动配置合适的设定并开始拍摄。
 - 按下快门按钮后至拍摄开始之间会有一段时间差。
 - 合成图像将会定期显示。
- 4 再次按下快门按钮可停止拍摄。
 - 在显示屏中查看更改效果，并在获得所需效果时按快门按钮结束拍摄。
 - 一次拍摄的录制长度最多为3小时。



- 在**B**模式中通过实时合成摄影(暗光和亮光区域合成)可访问高级设定(第44页)。

[T门实时显示]: T门实时显示摄影

您无需按住快门按钮即可进行长时间曝光。拍摄过程中可在显示屏中查看更改效果。

1 在AP模式选择画面(第60页)中高光显示[T门实时显示]。

2 按▽, 使用<|>选择最大曝光时间, 然后按OK按钮。

- 根据所选最大曝光时间的不同, 屏幕刷新率可能会自动改变。
- 最大曝光时间越短, 屏幕刷新率越快。



3 半按快门对焦。

- 若要减少因照相机晃动而引起的模糊, 请将照相机稳固安装在三脚架上, 并使用通过Ol.Share(第161页)控制的遥控快门释放。
- 若对焦指示闪烁, 表示照相机未清晰对焦。

4 全按快门按钮开始T门实时显示摄影。

- 照相机自动调整设定并开始拍摄。
- 更改效果可在显示屏中查看。

5 再次按下快门按钮可停止拍摄。

- 在显示屏中查看更改效果, 并在获得所需效果时按快门按钮结束拍摄。
- 当达到所选曝光时间时, 拍摄自动结束。



- B模式中的长时间曝光(B门/T门)选项提供更多高级设定(第42页)。

[多重曝光]: 拍摄多重曝光

将两张不同的图像合成在一起。

1 在AP模式选择画面(第60页)中高光显示[多重曝光]并按 \odot 按钮。

2 半按快门对焦。

- 若对焦指示闪烁, 表示照相机未清晰对焦。

3 全按快门按钮进行首次拍摄。

- 如果开始拍摄, \square 会以绿色显示。
- 图像重叠显示在显示屏上。
- 按 \square 可删除最后一张照片。

4 拍摄第二张照片。

- 将第一张图像用作第二张照片的构图指南。
- 照相机在多重曝光期间不会进入待机模式。
- 执行以下任意操作将自动删除第二张照片:
关闭照相机; 按 \square 按钮; 按MENU按钮; 按 \square 按钮; 旋转模式拨盘; 电池电量耗尽;
或者在照相机上连接了任何电缆



- 有关创建图像合成的详细信息: \square “合成照片(图像合成)” (第141页)



- 当配置控制开关不在COLOR/MONO位置时, 在P/A/S/M模式中选择[多重曝光]时可以使用高级设置。 \square “将多次曝光记录为单张图像(多重曝光)” (第131页)

[HDR]: 使用HDR拍摄合成照片

捕捉高光显示和阴影显示中的细节。照相机为一系列4张照片改变曝光，并将它们组合成一张图像。

- 1 在AP模式选择画面(第60页)中高光显示[HDR]。
- 2 按▽, 使用<D>选择[HDR1]或[HDR2], 然后按Ⓞ按钮。

HDR1	拍摄4张, 每张用不同曝光, 并在照相机内合并成一张HDR图像。HDR2比HDR1有更加逼人的图像。ISO感光度固定为200。
HDR2	



- 3 半按快门对焦。
 - 若对焦指示闪烁, 表示照相机未清晰对焦。
- 4 全按快门按钮开始HDR摄影。
 - 按快门按钮时, 照相机将自动拍摄4张照片。
 - 在与较慢快门速度相关条件下拍摄的照片中, 噪点可能更明显。
 - 为获得最佳效果, 请稳固放置照相机。例如, 将其安装在三脚架上。
 - 拍摄期间显示屏上显示的图像与最终拍出的HDR照片不同。
 - HDR处理后的图像将保存为JPEG文件。当画质模式设为[RAW]时, 图像将以RAW+JPEG记录。
 - 影像风格固定为[Natural], 色彩空间固定为[sRGB]。

【静音[♥]】模式

在声音和闪光不受欢迎的场合禁用照相机声音和闪光。

- 1 在AP模式选择画面(第60页)中高光显示[静音[♥]]并按 \odot 按钮。
- 2 半按快门对焦。
 - 若对焦指示闪烁，表示照相机未清晰对焦。
- 3 完全按下快门按钮进行拍摄。
 - 释放快门时，显示屏画面会片刻变暗。没有快门声音发出。
 - 在荧光灯或LED灯等闪烁光源下，或者被摄对象在拍摄过程中突然移动时，将可能无法获得所需效果。
 - 在SCN或AP模式下选择[静音[♥]]时，将采取以下措施减少照相机发出的声音和闪光。
 - 电子快门：启用
 - ■)：关闭
 - AF补偿发光：关闭
 - 闪光模式：关闭
 - 当在SCN或AP模式下选择[静音[♥]]时，降噪不可用。
 - 请注意，若拍摄过程中照相机迅速移动，或者拍摄快速移动的被摄对象时，由于使用电子快门，所拍照片中与被摄对象可能看似变形。





- 按 ∇ 可进行连拍/自拍摄影(第86页)。
- 在P/A/S/M/ART模式中选择静音[♥]摄影(第88页)时可以使用高级设定。
 “设定防震/静音拍摄(快门减震[◆]/静音[♥])” (第135页)

拍摄全景

按照画面指南进行摇拍以创建一张广角(全景)照片。

- 1 在AP模式选择画面(第60页)中高光显示[全景拍摄]。
- 2 按 ∇ ，然后使用 $\triangleleft \triangleright$ 高光显示所需全景类型并按 \odot 按钮。

	拍摄比其他照片更宽视角的全景照片。
	拍摄比STD更宽视角的全景照片。



- 3 使用 $\triangle \nabla \triangleleft \triangleright$ 高光显示一个摇摄方向并按 \odot 按钮。
 - 您也可以使用前后拨盘选择摇摄方向。
- 4 半按快门按钮进行对焦。



- 5 全按快门按钮开始拍摄，然后按照屏幕中箭头所示的方向慢慢进行摇拍。
 - 屏幕中的箭头将随着照相机的摇拍而移动。
 - 若要取消拍摄并返回步骤3，请按MENU按钮。



- 6 当屏幕中的箭头达到进度条的末端时，拍摄将会结束且照相机将创建一张全景照片。



- 对焦、曝光及其他设定将固定为拍摄开始时有效的值。
- 在箭头达到进度条的末端前，您可按 \odot 按钮或再次按快门按钮结束拍摄并使用当前为止所记录的数据创建一张全景照片。
- 当出现以下情况时，拍摄可能被取消且会显示一条错误信息：
 - 照相机摇拍太慢或太快/照相机成对角地摇拍/照相机以与屏幕中箭头相反的方向摇拍/镜头被放大或缩小/摇拍未在指定时间内开始
- 全景拍摄可能不适用于某些镜头。

【梯形失真补偿】

由于镜头焦距和接近被摄对象的影响而引起的梯形失真可以校正，或增强以夸大比例效果。拍摄中可在显示屏上预览梯形失真补偿。校正后的图像是从较小裁切创建的，它略微增加了有效缩放比例。

1 在AP模式选择画面(第60页)中高光显示[梯形失真补偿]并按OK按钮。

2 在显示屏中查看被摄体的过程中可对拍摄进行构图并调整梯形失真补偿。

- 使用前/后拨盘选择梯形失真补偿量。
- 使用△▽◀▶选择要拍摄的区域。根据补偿量的不同，您可能无法选择所记录的区域。
- 按住OK按钮可取消任何修改。
- 要在梯形失真补偿生效时调节曝光补偿和其他拍摄选项，按INFO按钮以显示除梯形失真补偿调节之外的显示内容。要继续进行梯形失真补偿，按INFO按钮，直至显示梯形失真补偿调节画面。



3 半按快门对焦。

- 若对焦指示闪烁，表示照相机未清晰对焦。

4 完全按下快门按钮进行拍摄。

- 当补偿量增加时：
 - 图像变粗糙
 - 裁剪的缩放率将会增加
 - 在竖直和水平显示中均无法重新定位裁剪
- 当画质选择[RAW]时，将以RAW+JPEG格式记录照片。
- 使用转换镜头时可能达不到期望的效果。
- 根据校正量，某些AF焦点可能会在显示区域之外。当照相机对焦在显示区域之外的AF焦点时，会显示一个图标(⬆️、⬇️、⬅️或➡️)。
- 如果为[影像防抖]选择了焦距，则会针对所选焦距调节校正效果。除使用Micro Four Thirds或Four Thirds规格镜头外，请使用[影像防抖]选项(第96页)选择焦距。

[自动包围式曝光]: 更改曝光, 拍摄一系列照片

拍摄一系列照片, 每次拍摄的曝光不同。

1 在AP模式选择画面(第60页)中高光显示[自动包围式曝光]。

2 按▽, 使用<|>选择拍摄张数, 然后按Ⓞ按钮。

3f	拍摄3张照片, 第一张以最佳曝光拍摄($\pm 0.0\text{EV}$), 第二张以 -1.0EV 拍摄, 第三张以 $+1.0\text{EV}$ 拍摄。
5f	拍摄5张照片, 第一张以最佳曝光拍摄($\pm 0.0\text{EV}$), 第二张以 -1.3EV 拍摄, 第三张以 -0.7EV 拍摄, 第四张以 $+0.7\text{EV}$ 拍摄, 第五张以 $+1.3\text{EV}$ 拍摄。



3 半按快门对焦。

- 若对焦指示闪烁, 表示照相机未清晰对焦。



4 完全按下快门按钮进行拍摄。

- 拍摄选定张数的照片。
- 包围拍摄期间, [BKT]指示灯将变为绿色。
- 照相机将包围曝光补偿的当前所选值。

[包围对焦]: 更改对焦距离, 拍摄一系列照片

每按一次快门按钮, 照相机将拍摄一系列8张照片, 且每次拍摄的对焦距离不同。

- 1 在AP模式选择画面(第60页)中高光显示[包围对焦]。
- 2 按▽, 使用<|>选择每次拍摄更改的对焦距离长度, 然后按OK按钮。

	在每次拍摄中对焦距离变化较小。
	在每次拍摄中对焦距离变化较大。



- 3 半按快门对焦。
 - 若对焦指示闪烁, 表示照相机未清晰对焦。
- 4 完全按下快门按钮进行拍摄。
 - 照相机拍摄8张照片, 每次拍摄的对焦距离不同。半按快门按钮时, 照相机将以所选对焦距离及其前后距离拍照。
 - 包围拍摄期间, [BKT]指示灯将变为绿色。
 - 若在拍摄过程中调整变焦, 包围对焦将会结束。
 - 对焦达到∞(无限远)时拍摄结束。
 - 包围对焦使用的是电子快门。
 - 包围对焦不适用于卡口符合Four Thirds或某些Micro Four Thirds标准的镜头。

使用创意拍摄，您可以轻松获得富有艺术感的拍摄效果。

1 将模式拨盘转动至ART。

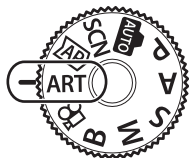

2 使用<D>高光显示一个滤镜光。

- 当突出显示[浓郁色调效果 I/II]、[柔焦效果]、[针孔相机效果 I/II/III]、[负片冲印效果 I/II]或[一次成像照片效果]时，将在显示屏上出现滑条。请使用滑条调整艺术滤镜效果(第73页)的程度。



滑条

3 按▽，然后使用<D>突出显示一个效果。

- 可用效果随所选滤镜(新增柔焦效果、新增针孔效果、添加白边效果、新增外框效果、添加星光效果、虚化效果、阴影效果、彩色滤镜或黑白色)而异。



4 按▽调整曝光补偿。

- 显示屏上将出现滑条。
- 旋转前拨盘以调整曝光补偿。
- 选择正(“+”)值可使图像更亮，选择负(“-”)值则使图像更暗。曝光可以在±5.0 EV范围内进行调整。实时取景过程中，显示屏亮度最大仅在±3.0 EV范围内进行调整。如果曝光超过±3.0 EV，曝光条将开始闪烁。
- 要重设曝光补偿，按住ⓧ按钮。



滑条

曝光条

5 按ⓧ按钮。

6 进行拍摄。

- 按ⓧ按钮可选择其他创意拍摄。若显示了效果，请按△。如果显示[曝光/亮度]，按▽。



- [彩色滤光镜] (第108页)和[黑白色] (第109页)选项在某些创意拍摄下可用。
- 在步骤5中按 \odot 按钮后，前拨盘可用于曝光补偿(第81页)，而后拨盘可用于程序转换(第36页)。
- 您也可使用触摸控制。

创意拍摄类型

浓郁色调效果 I/II	创建强调色彩美感的图像。
柔焦效果	创建表现柔和色调氛围的图像。
淡化及增亮色调效果 I/II	通过散射整体光线和轻度过曝图像，创建表现暖光氛围的图像。
柔光效果	通过虚化阴影和高光，创建高质图像。
照片怀旧颗粒效果 I/II	创建表现黑白图像粗糙度效果的图像。
针孔相机效果 I/II/III	通过调暗图像周边，创建看似采用老式或玩具照相机拍摄的图像。
立体效果 I/II	通过强调彩度和对比度，虚化非对焦区域，创建类似微缩景观的图像。
负片冲印效果 I/II	创建表现超现实氛围的图像。负片冲印效果II可创建出强调品红色的图像。
柔和怀旧	通过勾勒阴影和柔化整个图像，创建高画质图像。
戏剧效果 I/II	通过增强局部对比度，创建强调明暗差异效果的图像。
线框效果 I/II	创建强调边缘轮廓并添加插画风格的图像。
水彩画 I/II	通过除去暗色区域、在白画布上混入淡色调、进一步柔化轮廓，创建柔和亮丽的图像。
古典 I/II/III	通过冲印胶片变色和褪色处理，表现一种怀旧、复古的日常拍摄效果。
部分取色 I/II/III	保留您要强调体现的颜色并使其他一切呈现单色调，显著突出主体。
留银冲洗效果 I/II	您可从运动照片之类中辨别出的“留银冲洗效果”，可用于在拍摄街景或金属物体时发挥较大作用。
一次成像照片效果	进行现代风拍摄，获取具有胶片特点的肤色和阴影变化。

II和III为原始版本(I)基础上的变更版本。

- 为最大化创意拍摄的效果，某些拍摄功能设定被禁用。
- 若画质(第98页)当前选为[RAW]，画质将自动设为RAW+JPEG。创意拍摄将仅应用于JPEG副本。
- 根据不同被摄对象，色调过渡可能不调和，其效果可能不明显，或者图像可能会出现更多“颗粒”。
- 某些效果在视频记录过程中可能无法查看。
- 录制视频时，您所选的创意拍摄、效果及视频质量可能会影响播放速度和流畅度。

调整艺术滤镜效果的程度(微调)

您可以在拍照前调整浓郁色调效果、柔焦效果、针孔相机效果、负片冲印效果和一次成像照片效果的滤镜效果的程度。

1 在艺术滤镜选择画面(第70页)上选择[浓郁色调效果 I/II]、[柔焦效果]、[针孔相机效果 I/II/III]、[负片冲印效果 I/II]或[一次成像照片效果]。

- 显示屏上将出现滑条。
- 旋转前拨盘以微调艺术滤镜。
- 您也可使用触摸控制。
- 可以在显示屏中查看效果。
- 要重设滤镜效果, 请按住  按钮。



滑块

2 按  按钮。

3 进行拍摄。

- 如果您想要重新微调艺术滤镜, 请按  按钮。

使用[部分取色]

仅记录颜色中所选的色调。

1 在艺术滤镜选择画面(第70页)上选择[部分取色 I/II/III]。

- 显示屏中出现颜色环。



2 旋转前拨盘选择一种颜色。

- 可以在显示屏中查看效果。
- 您也可使用触摸控制。

3 按  按钮。

4 进行拍摄。

- 要在拍摄后选择不同的颜色, 请按  按钮。

在照片拍摄模式下记录动画

即使模式拨盘不处于 M 位置，也可以使用 M 按钮进行视频记录。

- 请务必将 M [REC]指定给 M 按钮（第112页）。

1 按 M 按钮开始录制。

- 显示屏上将显示录制的视频。
- 在录制中可轻触画面来改变对焦位置。

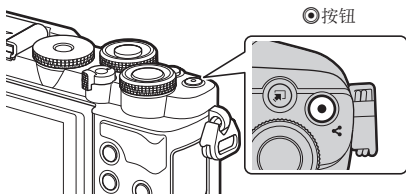

2 再次按 M 按钮可结束录制。

- 可能会记录触摸操作和按钮操作的声音。
- 照相机中使用的CMOS图像传感器会产生所谓的“滚动快门”效应，该效应会导致运动物体的图像失真。这种失真是在有快速移动被摄对象的照片中或是在拍摄中移动照相机时发生的现象。在以长焦距拍摄的照片中尤其明显。
- 如果正在录制的视频文件尺寸超过了4GB，将会自动拆分文件。（根据拍摄条件的不同，小于4GB的视频将可能分割成多个文件。）
- 长时间连续使用照相机时，图像传感器的温度会升高，显示屏中可能会出现噪点和色斑。如果发生这种情况，请关闭照相机电源并等待其冷却。高ISO感光度时特别容易出现噪点和色斑。若传感器的温度进一步升高，照相机将自动关闭。
- 在以下情况时 M 按钮无法用于录制视频：
半按快门按钮期间；B门、T门、合成、连拍或间隔摄影过程中；在SCN模式中选择了完美肖像、手持夜景、全景或背光HDR，或者在AP模式中选择了梯形失真补偿、全景拍摄、T门实时显示、多重曝光或HDR时
- 录制视频时，请使用Class 10或更高SD速度等级的SD卡。
- 在以下情况时，要求使用UHS速度等级为3或更快的UHS-II或UHS-I卡：
在 M [4K]菜单中选择[4K]的影片分辨率



- 可以分别为视频和照片设置某些设定，例如AF模式。☞ “使用视频菜单”（第136页）

在视频模式下录制视频

将模式拨盘旋转到 M 时，可使用慢动作模式等功能录制影片。

- 调整光圈和快门速度以适合您的艺术意图。☞“选择曝光模式（ M 模式（视频曝光模式））”（第115页）

1 将模式拨盘旋转至 M 。

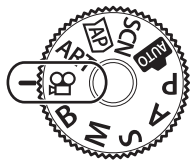

2 使用 \triangleleft \triangle 高光显示视频模式（第76页）。



3 按 INFO 按钮选择高光显示的模式。

- 按 M 按钮可选择其他视频模式。

4 按 REC 按钮开始录制。

- 请务必将 REC 指定给 REC 按钮（第112页）。
- 再次按 REC 按钮结束录制。
- 录制过程中，音量由录音电平指示表示。该指示越延伸至红色，录音电平越高。
- 录音电平可从 M 视频菜单进行调整。☞ [录音音量]（第136页）

录音电平指示







- 照相机在视频模式下对焦时不会发出操作提示音。



- 可以防止照相机在拍摄中记录操作照相机时发出的操作音。☞“拍摄视频时保持照相机静音”（第77页）
- 您也可使用触摸控制。

视频模式选项

视频模式	说明	
 4K	拍摄4K视频。	—
 标准	拍摄标准视频。	—
 高速	录制慢镜头视频。不会录制声音。	77

- 可用影像风格根据视频模式的不同而异。
- 录制视频时，请使用Class 10或更高SD速度等级的SD卡。
- 在[4K]或[高速]模式下拍摄时，请使用UHS速度等级为3的UHS-II或UHS-I存储卡。
- 根据系统的不同，某些电脑可能无法播放以[4K]录制的视频。有关在电脑上查看4K视频时的系统要求的信息，请访问我们的网站。

2

拍摄

录制慢镜头视频

录制慢镜头视频。以120fps的速度拍摄的视频片段以30fps的速度播放；画质等同于[HD]。

1 在视频模式选项(第76页)中高光显示[高速]并按 \odot 按钮。

2 按 \odot 按钮开始录制。

- 再次按 \odot 按钮结束录制。
- 对焦和曝光固定为录制开始时的值。
- 录制最多可持续20秒。
- 不会录制声音。

拍摄视频时保持照相机静音

可以防止照相机在拍摄中记录操作照相机时发出的操作音。轻触静音拍摄标签可显示功能项。轻触一项后，轻触所显示的箭头可选择设定。

- 电动变焦*、录音音量、光圈、快门速度、曝光补偿、ISO感光度
 - * 仅适用于电动变焦镜头
- 可用选项根据视频曝光模式(第115页)的不同而异。
- 该选项在肖像自拍模式(第78页)下不可用。

静音拍摄标签



在肖像自拍模式下拍照

通过翻转显示屏，可以一边预览构图一边进行自拍。

- 1 如果显示屏打开，请将其关闭。

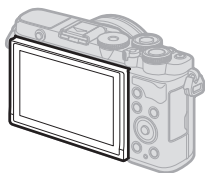

- 2 向下打开显示屏。

- 移动显示屏之前，请先阅读“旋转显示屏：注意”（第31页）。

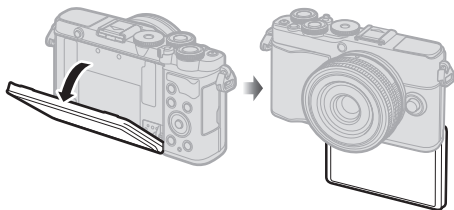

- 如果安装了电动变焦镜头，照相机会自动切换到广角。
- 显示屏中会显示自拍菜单。
- 取决于拍摄模式，可能显示不同图标。



	触摸快门	轻触图标后，快门将在1秒后释放。
	视频	当您轻触此图标时，将开始录制视频。要停止录制，按()图标。
	播放	轻触可切换至播放模式(第127页)。
	单触完美肖像	开启此功能可使皮肤看起来光滑透彻。
	单触自定义定时自拍	使用自拍定时器拍摄3张照片。可以使用自定义自拍设定快门的释放次数以及每次释放的间隔。“自拍选项(自定义自拍)”(第87页)
	亮度调整 (曝光补偿)	轻触[+]或[-]图标调整亮度。

3 构图。

- 请注意不要让您的手指或照相机背带挡住镜头。

4 轻触 并拍摄。

- 您可以通过轻触显示屏中显示的被摄图像，或者通过按下快门按钮来进行拍摄。
 - 显示屏上将短暂显示拍摄的图像。
- 单手持拿照相机使用触摸屏时，请注意不要跌落照相机。

使用各种设定

按钮和拨盘

可以将常用的摄影功能分配给按钮和拨盘。

2

拍摄

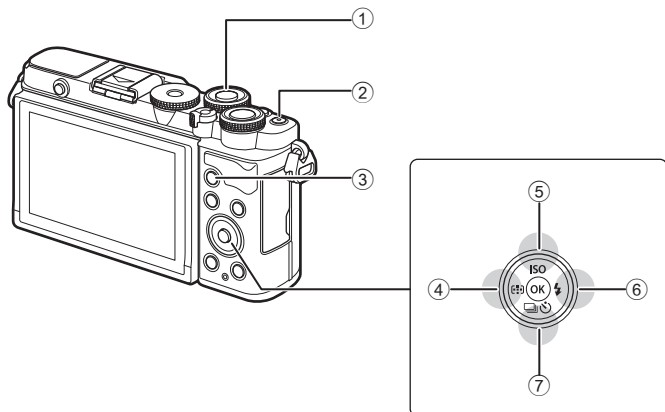

按钮/拨盘	分配的功能	页码
① 前拨盘	曝光补偿*	81
② 按钮	视频录制**	74
③ AEL/AFL 按钮	AEL/AFL**	112、151
④ 按钮(◁)	对焦点/AF焦点位置	81、82
⑤ ISO 按钮(△)	ISO感光度	83
⑥ 按钮(▷)	闪光选择	84
⑦ 按钮(▽)	连拍/自拍	86-88

* 您可以选择由前后拨盘执行的功能。 [拨盘功能] (第145页)

** 可以为按钮分配不同的功能。 “指定功能给按钮(按钮功能)” (第112页)

可以更改照相机自动选择的曝光设定，以适合您的艺术风格。选择正值可使图像较亮，选择负值则使其较暗。曝光补偿值最大可调整至 $\pm 5.0\text{EV}$ 。



1 旋转前拨盘以调整曝光补偿。

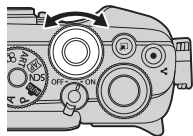

- 在 **☰**、**M**、**B** 或 **SCN** 模式下，或者当在 **[AF]** 模式下选择了 T 门实时显示或全景拍摄时，曝光补偿不可用。
- 实时取景上显示的效果值不超过 $\pm 3.0\text{EV}$ 。如果曝光超过 $\pm 3.0\text{EV}$ ，曝光条将开始闪烁。
- 视频可在最大 $\pm 3.0\text{EV}$ 的范围内调整。

选择 AF 焦点模式



(对焦点)

显示对焦点位置的框被称为“AF 目标”。您可以更改 AF 目标的大小。还可选择人脸优先 AF (第 82 页)。

1 按 **[:::]** () 按钮显示 AF 焦点。

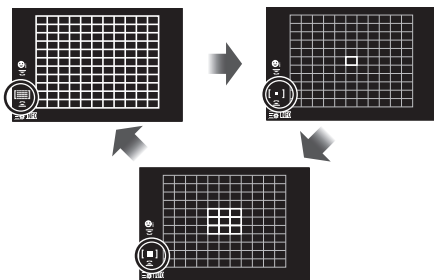
2 使用前拨盘选择 **[■]** (单个焦点) 或 **[■]** (9 点矩阵群组焦点)。



 全部焦点	照相机自动从所有焦点中选择。
 单个焦点	您可选择单个 AF 焦点。
 9 点矩阵群组焦点	照相机自动从所选 9 点矩阵群组焦点中进行选择。

- 如果设定了群组焦点模式，在视频录制中将自动应用单个焦点模式。

设置对焦位置

(AF焦点位置)

您可以将对焦点放到拍摄对象上。

1 按[**AF-ON**] (<)按钮显示AF焦点。

- 若选择了[**AF-ON**] (全部焦点)，请使用前拨盘选择[**AF-ON**] (单个焦点)或[**AF-ON**] (9点矩阵群组焦点)。

2 使用△▽◀▶选择对焦区域。

- AF焦点的大小和数量根据宽高比(第97页)和[数码增距功能] (第130页)中所选项的不同而异。



- 您也可使用触摸控制。

人脸优先AF/眼部优先AF

照相机会自动检测并为被摄者的脸部或眼部优先对焦。使用数码ESP测光时，将根据人脸测得的曝光值进行加权。

1 按[**AF-ON**] (<)按钮显示AF焦点。

2 使用后拨盘选择一个选项。

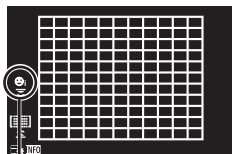

选择方法

	人脸优先开启	照相机检测并对焦于人脸。
	人脸优先关闭	人脸优先AF关闭。
	脸部及眼部优先开启	照相机检测人脸并对焦到离照相机最近的眼睛上。

3 将照相机对准被摄对象。

- 若识别到脸部，将以白框标识。

4 半按快门按钮进行对焦。

- 照相机对焦于白框中的脸部时，白框将会变绿。

- 若照相机识别到被摄对象的眼睛，其将在所选眼睛上显示一个绿框(眼部优先AF)。

5 全按快门按钮进行拍摄。

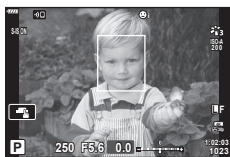

- 根据拍摄对象和创意拍摄设定，照相机可能无法正确识别脸部。
- 当设为[**ESP**] (数码ESP测光)时(第93页)，将以人脸优先的方式执行测光。



- 人脸优先在[MF] (第92页)中也可用。照相机识别到的脸部以白框标识。

改变ISO感光度 (ISO)

根据被摄对象亮度选择一个值。较高的值可让您拍摄较暗的场景，但也会增加图像的“噪点”（斑点）。选择[AUTO]可让照相机根据光线条件调整感光度。

- 1 按ISO (Δ)按钮。
- 2 使用<D> 选择一个选项。

AUTO	根据拍摄条件自动调节灵敏度。使用✱ 自定义菜单 D1中的[[ISO自动设定] (第147页)选择照相机选择的最大感光度以及自动感光度控制生效的快门速度。
LOW, 200-25600	选择ISO感光度的值。ISO 200能在噪点和动态范围之间提供良好的平衡。

闪光灯可用于在多种拍摄条件下进行闪光摄影。

- 1 按下闪光灯弹出按钮以升起闪光灯。

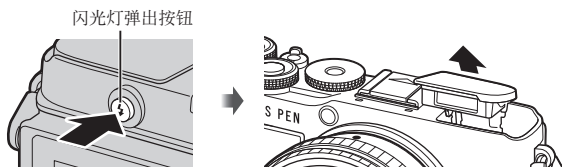

- 2 按 按钮。

- 3 使用 选择一项，然后按 按钮。

- 可用选项及其显示顺序根据拍摄模式的不同而异。☞“各拍摄模式可设定的闪光选择”（第85页）

强制闪光	闪光灯闪光。 • 快门速度可以设置为在 自定义菜单 中为[慢同步限制]（第148页）和[闪光灯同步速度]（第148页）选择的值之间。
防红眼闪光	闪光灯闪光，可减轻红眼现象。
不闪光	闪光灯不闪光。
防红眼慢速闪光慢速同步（第1帘幕/红眼减轻闪光）	慢速同步与红眼减轻闪光组合使用。
Slow慢速同步（第1帘幕）	闪光灯闪光并伴随较慢快门速度以增亮灰暗的背景。
Slow2慢速同步（第2帘幕）	闪光灯在快门即将关闭之前闪光，以在移动光源后创建光轨效果。
FULL、 1/4等 手动设定闪光指数	适于喜欢手动操作的用户。按INFO按钮并使用 可调整闪光输出。

- 在 (防红眼闪光) 中，快门在预约约1秒后释放。拍摄结束前切勿移动照相机。
- (防红眼闪光) 在某些拍摄条件下可能效果不明显。
- 当闪光灯发光时，快门速度可设定为1/250秒或更慢。使用闪光拍摄明亮背景下的被摄对象时，图像背景可能会出现曝光过度现象。
- 静音模式(第88页)的闪光同步速度是1/20秒或以下。

选购的闪光灯

使用另购的闪光灯时，请确保内置闪光灯固定在机身关闭状态。

各拍摄模式可设定的闪光选择

拍摄模式	显示屏	闪光选择	闪光时间	快门速度限制
P/A		强制闪光	第1帘幕	30秒-1/250秒**
		防红眼闪光		
		不闪光	—	—
		防红眼慢速闪光 慢速同步(第1帘幕/红 眼减轻闪光)	第1帘幕	60秒-1/250秒**
		Slow 慢速同步(第1帘幕)		
		Slow2 慢速同步(第2帘幕)	第2帘幕	
S/M		强制闪光	第1帘幕	60秒-1/250秒**
		防红眼闪光		
		不闪光	—	—
		Slow2 慢速同步(第2帘幕)	第2帘幕	60秒-1/250秒**
B*		强制闪光	第1帘幕	—
		防红眼闪光		
		不闪光	—	—
		Slow2 慢速同步(第2帘幕)	第2帘幕	—

• 模式下仅可选择 和 。

* 选择[LIVE COMP]时，第2帘幕同步不可用(第44页)。

** 对于静音模式，快门速度为1/20秒。

最小范围

镜头可能将阴影投射到靠近照相机的被摄对象上，从而导致渐晕或者即使在最小输出时闪光也将过亮。

镜头	发生渐晕的近似距离
17mm f/1.8	0.25 m
25mm f/1.8	0.25 m
45mm f/1.8	0.5 m
ED 14-42mm f/3.5-5.6 EZ	1m
ED 40-150mm f/4.0-5.6	0.9 m

- 外接闪光灯可用于防止渐晕。若要防止照片曝光过度，请选择**A**或**M**模式并选择高光圈值，或降低ISO感光度。













进行连拍/自拍

调整连拍或自拍时的设定。根据您的被摄对象选择一个选项。也可用防震和静音模式等其他选项。

1 按  (∇) 按钮。

2 使用 <|> 选择一个选项。

- 可以通过按 **INFO** 按钮(第87页)查看自定义自拍选项。

	单张拍摄	拍摄单张。每次完全按下快门按钮，照相机拍摄一张照片。
	高速连拍	完全按下快门按钮期间，照相机将以最高每秒约8.7 fps的速度拍照。在每一串连拍中，对焦、曝光和白平衡锁定使用拍摄第一张照片时的值。
	低速连拍	完全按下快门按钮期间，照相机将以最高每秒约5 fps的速度拍照。对焦和曝光按照[ AF 模式] (第92页)和[AEL/AFL] (第151页)选择的选项。如果[ AF 模式]选择[C-AF]或[C-AF+TR]，照相机将在每次拍摄前进行对焦。
	12秒定时自拍	完全按下快门按钮12秒后释放快门。在释放快门之前自拍指示灯将点亮约10秒，然后开始闪烁约2秒。当半按快门按钮时，照相机进行对焦。
	2秒定时自拍	完全按下快门按钮时，自拍指示灯将开始闪烁，并在约2秒钟后拍摄照片。当半按快门按钮时，照相机进行对焦。
	自定义自拍	调整自拍设定，包括自拍延时和定时器到期时的拍摄张数(第87页)。
	快门减震[]	减轻由快门动作引起的轻微模糊。在单张、连拍慢和自定义自拍模式(第88页)中可用。
	静音[]	使用电子快门拍照。用于在快门速度超过1/4000秒或在快门音不受欢迎的场合。在单张、连拍慢、连拍快和自定义自拍模式中可用。在  模式中，对焦、曝光和白平衡锁定使用拍摄第一张照片时的值。闪光同步速度下降为1/20秒(第88页)。

3 按  按钮。

- 将照相机固定在三脚架上进行定时拍摄。
- 使用自拍时，如果站在照相机前面按快门按钮，所拍照片可能失焦。
- 当您使用 、 或 时，显示实时取景。在 或 中，屏幕中会显示连拍期间所拍的最后一张照片。
- 连拍的速度根据您使用的镜头和变焦镜头的焦距而异。
- 在连拍过程中，如果因电池电量不足而使电池电量图标闪烁，照相机即停止拍摄并开始将所拍图像保存到存储卡中。根据剩余电池电量的多少，照相机可能无法保存全部图像。



- 要取消已启动的自拍，请按 。

自拍选项 (自定义自拍)

调整自拍设定，包括快门释放延时和定时器到期时的拍摄张数。

- 1 按 () 按钮。
- 2 使用 突出显示 (自定义自拍)，然后按 **INFO** 按钮。
- 3 使用 突出显示项目，然后使用 选择一个选项。







拍摄张数设定	选择定时器到期时的拍摄张数。
定时器	选择完全按下快门按钮后照相机等待开始拍摄的时间。
间隔时间	如果拍摄张数为2张或更多，选择定时器到期时拍摄的间隔。

在没有快门按钮操作引起的振动的情况下拍摄 (快门减震[♦])

减轻由快门动作引起的轻微模糊。



当即使轻微的照相机动作也会导致模糊时，例如在微距或远摄摄影期间，请使用此选项。



- 完全按下快门按钮与开始拍摄之间的延时可以使用  拍摄菜单 2 (第135页)中的[快门减震[♦]/静音[♥]] > [快门减震[♦]]选择。

- 1 按   (▽)按钮。
- 2 使用 <|> 选择标有♦的一项，然后按  按钮。
- 3 拍照。
 - 设定的时间过去后，将释放快门并拍摄照片。

电子快门 (静音[♥])

使用电子快门拍照。请在快门速度超过1/4000秒或在快门音不受欢迎场合的设置中使用。电子快门可用于单帧模式和自定义自拍定时器模式，以及在连拍模式中高达约15 fps的帧速率。此设定仅在P/A/S/M/ART模式中可用。

- 闪光同步速度为1/20秒。
- 完全按下快门按钮与释放快门之间的延时可以使用  拍摄菜单 2 (第135页)中的[快门减震[♦]/静音[♥]] > [静音[♥]]选择。
- 在[静音[♥]]模式中，[]、[AF 补偿发光]和[闪光选择]默认设为[禁止]。您可以在[静音[♥]]模式设置]中启用各操作。

- 1 按   (▽)按钮。
- 2 使用 <|> 高光显示标有♥的一个选项。
- 3 按  按钮。
- 4 拍照。
 - 释放快门时，显示屏画面会片刻变暗。没有快门声音发出。
 - 在荧光灯或LED灯等闪烁光源下，或者被摄对象在拍摄过程中突然移动时，将可能无法获得所需效果。
 - 请注意，若拍摄过程中照相机迅速移动，或者拍摄快速移动的被摄对象时，由于使用电子快门，所拍照片中被摄对象可能看似变形。

調用拍攝選項

■ LV 超級控制面板

LV 超級控制面板列出了拍摄设置及其当前值。

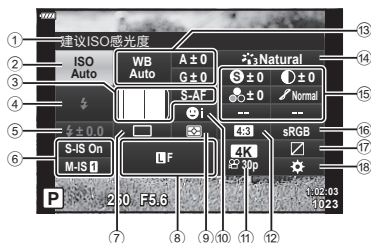

■ 可用设定

① 当前所选项	
② ISO 感光度	第83页
③ 相机 AF 模式	第92页
AF 焦点	第81页
④ 闪光选择	第84页
⑤ 闪光补正	第103页
⑥ 影像防抖	第96页
⑦ 连拍/自拍	第86页
⑧ 相机取景器	第98页
⑨ 测光模式	第93页
⑩ 人脸优先	第82页
⑪ 眼部对焦	第99页
⑫ 宽高比	第97页
⑬ 白平衡	第94页
白平衡补偿	第96页
⑭ 影像风格	第103页

⑮ 清晰度	第106页
对比度	第106页
彩度	第106页
灰阶	第108页
彩色滤镜	第108页
黑白色	第109页
效果	第110页
Color	第73页
Color / Vivid	第105页
效果*3	第70页
胶片颗粒效果*4	第107页
阴影*4*5	第48页、第52页
微调*3	第73页
Color / Vivid	第52页
ColorFilter/Level	第48页
⑯ 色彩空间	第110页
⑰ 高光&阴影 控制	第111页
⑱ 按钮功能指定	第112页

*1 当选择了部分取色时显示。

*2 当选择了色彩创造时显示。

*3 当选择了创意拍摄时显示。

*4 照片模式选择单色设置时显示。

*5 照片模式选择色彩设置时显示。

■ 使用LV超级控制面板

1 按 \odot 按钮。

- 将显示LV超级控制面板。模式拨盘旋转至 P 时，将显示LV控制(第91页)。
- 最后使用的设置将突出显示。



2 使用 Δ ∇ \triangleleft \triangleright 突出显示一项，然后按 \odot 按钮。

- 您也可以在显示屏上轻触来突出显示项目。



3 使用 \triangleleft \triangleright 突出显示一个选项，然后按 \odot 按钮。



其他选项

在步骤2中按 \odot 按钮将显示突出显示设置的选项。在某些情况下，可以通过按INFO按钮查看其他选项。

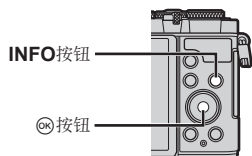

- 可以使用触摸控制来代替 \odot 按钮。轻触两次所需的设置以显示选项。

■ LV控制

您可使用LV控制选择拍摄功能并同时在画面上确认效果。

LV控制画面



■ 可用设定

影像风格.....	第103页
ISO感光度.....	第83页
白平衡.....	第94页
AF模式.....	第92页
宽高比*1.....	第97页

*1 在视频模式下不可用。

*2 在视频模式下可用。

*3 适用于**SCN**模式。

*4 适用于**ART**模式。

	第98页
	第99页
视频(曝光)模式*2.....	第115页	
场景模式*3.....	第56页	
创意拍摄模式*4.....	第70页	

■ 使用LV控制

1 按 \odot 显示LV控制。

- 要在模式拨盘转到 P 以外的位置时显示LV控制，请在[相机操控设定] (第146)中选择控制。
- 若要隐藏LV控制，请再次按 \odot 。

2 使用 Δ / ∇ 高光显示所需功能，然后使用 \triangleleft / \triangleright 高光显示一种设定并按 \odot 按钮。

- 您可以使用前后拨盘选择设置。
- 若大约8秒内未进行任何操作，所选设定将自动生效。



- 在某些拍摄模式下，部分项目不可用。



- 有关每个选项的默认设定，请参阅“默认值” (第181页)。

您可以选择对焦方式(对焦模式)。



- 1 按 **OK** 按钮显示LV超级控制面板。
- 2 使用 **△ ▽ ◀ ▶** 突出显示AF模式，然后按 **OK** 按钮。



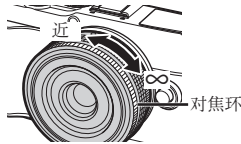

AF 模式

- 3 使用 **◀ ▶** 高光显示一个选项并按 **OK** 按钮。

S-AF (单次自动对焦)	当半按快门按钮时，照相机进行一次对焦。锁定对焦后，操作提示音将发出且 AF 确认标志和 AF 焦点亮起。本模式适合于拍摄静态或慢速移动的被摄对象。
C-AF (连续自动对焦)	保持半按快门按钮时照相机重复对焦。当被摄对象对焦时，若是首次对焦锁定，显示屏中的 AF 确认标志会亮起且照相机将发出操作提示音。 即使被摄对象移动或您改变了图像构图，照相机都会继续进行对焦操作。
MF (手动对焦)	此功能允许您通过操作镜头上的对焦环来手动对焦于任何位置。 
S-AF+MF (同时使用S-AF模式和MF模式)	在[S-AF]模式下半按快门按钮对焦后，您可在保持半按快门按钮的同时手动转动对焦环微调对焦。
C-AF+TR (AF追踪)	半按快门按钮进行对焦；然后照相机在快门按钮保持于半按位置期间追踪并持续对焦于当前被摄对象。 • 当照相机无法继续追踪被摄对象时， AF 焦点将会显示为红色。 这时请释放快门按钮，再次对被摄对象构图并半按快门按钮。

- 若被摄对象光线不足，被雾气或烟雾遮挡或者缺少对比度，照相机将可能无法对焦。
- 使用Four Thirds规格镜头时，自动对焦模不可用。
- AF模式在镜头MF对焦离合器设为MF时不可用。
- 若在P、A、S、M、B、或ART模式中选择了[MF]、[C-AF]或[C-AF+TR]，即使照相机未对焦，快门也可释放。
- 如果选择了[C-AF]或[C-AF+TR]，请保持半按快门按钮使照相机对焦被摄物体一会儿，然后完全按下快门按钮进行拍摄。
- 如果在选择[C-AF]或[C-AF+TR]的情况下在连拍过程中操作变焦，则被摄对象可能会失焦。
- 如果在选择[C-AF]时以连拍模式拍摄快速移动的人物，建议您选择人脸优先关闭]（第82页）。
- 如果在选择[C-AF+TR]的情况下以连拍模式拍摄快速移动的对象，则被摄对象可能会失焦。







- 对焦方式可在自定义菜单中进行选择。“AEL/AF-L”（第151页）

选择照相机测量亮度的方法









（测光）

您可以选择照相机测量被摄对象亮度的方法。

- 1 按按钮显示LV超级控制面板。
- 2 使用选择[测光]，然后按按钮。
- 3 使用高光显示一个选项并按按钮。



测光

 数码ESP测光	测量图像324个区域的曝光，并为当前场景或人物被摄对象（若将  人脸优先]选为[OFF]以外的选项）优化曝光。建议在一般拍摄条件下使用此模式。	
 中央重点测光	在被摄对象和背景照明之间提供平均测光，但偏重于被摄对象的中央部位。	
 点测光	照相机将对准您希望测光的对象，对极小的区域（约占画面的2%）进行测光。照相机将根据测光点的亮度调整曝光。	
 HI 点测光（高光显示）	增加点测光的曝光。确保明亮的被摄对象显得明亮。	
 SH 点测光（阴影显示）	减少点测光的曝光。确保暗淡的被摄对象显得暗淡。	

白平衡(WB)可确保照相机所记录图像中的白色物体呈现白色。[AUTO]适用于大多数情况，但在[AUTO]无法产生所需效果或者您希望在图像中导入特定色调时，您可根据光源选择其它值。

- 按 \odot 按钮显示LV超级控制面板。
- 使用 $\Delta \nabla \triangleleft \triangleright$ 突出显示白平衡，然后按 \odot 按钮。

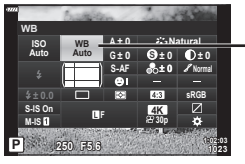

白平衡

- 使用 $\triangleleft \triangleright$ 高光显示一个选项并按 \odot 按钮。
 - 白平衡锁定和自定义白平衡选项可以通过按**INFO**按钮查看。

白平衡		色温	照明条件
自动白平衡	AUTO	—	大多数正常场景(场景中包含白色或接近白色的物体) <ul style="list-style-type: none"> 在大多数情况下建议使用此模式。 您可以选择在白炽灯照明下使用的白平衡(第148页)。
预设白平衡		5300 K	适于在晴天进行户外拍摄，或用于捕捉拍摄日落的红色及烟火的图像
		7500 K	适于在晴天的阴影处进行户外拍摄
		6000 K	适于在阴天进行户外拍摄
		3000 K	适于在白炽灯的照明条件下进行拍摄
		4000 K	适于在荧光灯的照明条件下进行拍摄
		5500 K	适于在闪光灯照明条件下进行拍摄
白平衡锁定	 	由白平衡锁定设定的色温	您想要为特定被摄体设置白平衡的情况 <ul style="list-style-type: none"> 色温设置为在最终照片中所用照明下从白色物体测得的值(第95页)。
自定义白平衡	CWB	2000 K–14000 K	您可以识别适当色温的情况 <ul style="list-style-type: none"> 选择一个色温。

■ 白平衡锁定

在拍摄最终照片时使用的照明条件下，对纸张或其它白色物体构图来测量白平衡。当您发现很难用白平衡补偿或预设的白平衡选项(例如☀️(阳光)或☁️(阴))来获得所需的效果时，请使用此选项微调白平衡。

照相机存储测得的值，以便在需要时快速调用。

- 1 选择[☀️1]、[☀️2]、[☀️3]或[☀️4]（白平衡锁定1、2、3或4），然后按**INFO**按钮。
- 2 对一张无色纸张(白色或灰色)进行拍摄。
 - 对纸张构图使其充满显示屏且无阴影。
 - 显现白平衡锁定画面。
- 3 选择[执行]，然后按**OK**按钮。
 - 新值将保存为预设白平衡选项。
 - 新值将一直保存到再次测量白平衡锁定为止。即使关闭电源，也不会删除数据。

■ ^{WB}AUTO 保持暖色调

选择照相机为白炽灯照明下使用自动白平衡拍摄的照片调整白平衡的方式。

- 1 选择[AUTO]后按**INFO**按钮。
 - 将显示[^{WB}AUTO 保持暖色调]选项。
- 2 使用△▽◀▶高光显示一个选项并按**OK**按钮。

关	照相机抑制白炽灯照明产生的暖色调。
开	照相机保留白炽灯照明产生的暖色调。

微调白平衡

(白平衡补偿)

可以设定和微调自动白平衡和预设白平衡的曝光补偿值。

操作前, 请选择要进行微调的白平衡选项。☞“调整色彩(WB(白平衡))”(第94页)

- 1 按 \odot 按钮显示LV超级控制面板。
- 2 使用 $\Delta \nabla \langle \rangle$ 高光显示白平衡补偿并按 \odot 按钮。
- 3 使用 $\langle \rangle$ 选择一个轴。
- 4 使用 $\Delta \nabla$ 选择一个值并按 \odot 按钮。

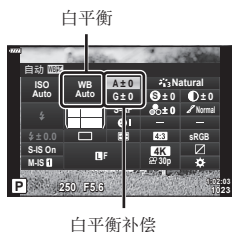

A	A (琥珀色-蓝色)轴	正值添加红色调, 负值添加蓝色调。
G	G (绿色-洋红色)轴	正值添加绿色调, 负值添加洋红色调。

- 在拍摄菜单 1 中选择[重设] (基本)不会重设选定的值。

减少相机抖动

(影像防抖)

您可以减轻在低光亮条件拍摄或高倍率拍摄时可能会发生的照相机晃动量。

当您半按下快门按钮时, 影像防抖启动。

- 1 按 \odot 按钮显示LV超级控制面板。
- 2 使用 $\Delta \nabla \langle \rangle$ 选择[影像防抖], 然后按 \odot 按钮。
- 3 使用 $\langle \rangle$ 高光显示一个选项并按 \odot 按钮。



静止图像 (S-IS)	S-IS Off	关闭影像防抖。
	S-IS On	照相机检测摇镜方向并应用适当的影像防抖。
视频 (M-IS)	M-IS Off	关闭影像防抖。
	M-IS 1	照相机同时使用传感器光学防抖和电子校正。
	M-IS 2	照相机仅使用传感器光学防抖校正。 不使用电子校正。

- 当选择了[M-IS 1]时，画面的边缘会被裁剪掉，以减少记录的区域。
- 影像防抖无法纠正照相机的过度晃动或快门速度设为最慢时发生的照相机晃动。此时，建议使用三脚架。
- 使用三脚架时，请将[影像防抖]设为[S-IS Off]/[M-IS Off]。
- 配合影像防抖功能开关使用镜头时，优先级将分配给镜头端设定。
- 影像防抖开启时，可能会发出操作音或振动。

使用Micro Four Thirds/Four Thirds规格镜头以外的镜头

当使用Micro Four Thirds或Four Thirds规格镜头以外的其它镜头进行拍摄时，您可以使用焦距信息可减轻照相机晃动。

- 在选择了[影像防抖]时按INFO按钮，然后使用 $\Delta \nabla \triangleleft \triangleright$ 高光显示一个焦距并按OK按钮。
- 在0.1mm和1000.0mm之间选择焦距。
- 选择与镜头上所印值相匹配的值。
- 在拍摄菜单 1 中选择[重置]（基本）不会重置焦距。

设定照片比例设定

按照您的意图或打印目的等选择照片的宽高比。除了[4:3]的标准照片比例（宽比高）之外，照相机还提供[16:9]、[3:2]、[1:1]和[3:4]的设定。



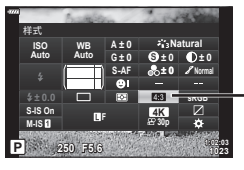



- 1 按OK按钮显示LV超级控制面板。
- 2 使用 $\Delta \nabla \triangleleft \triangleright$ 突出显示照片比例设定，然后按OK按钮。
- 3 使用 $\triangleleft \triangleright$ 选择一个值并按OK按钮。



照片比例设定

















- 仅静止图像可以进行照片比例设定。
- JPEG图像以选定的照片比例记录。RAW图像的尺寸与图像传感器的尺寸相同，以4:3的纵横比记录，并以标签指示所选的纵横比。指示所选纵横比的剪裁框在播放图像时将显示。

可以设定静止图像的画质模式。选择一个适用画质(例如,可在电脑上处理,用于网站上等)。

- 1 按  按钮显示LV超级控制面板。
- 2 使用     突出显示照片画质,然后按  按钮。











静止图像画质

- 3 使用   高光显示一个选项并按  按钮。
 - 从JPEG (, ,  和 ) 与RAW模式中选择。选择JPEG+RAW选项,则每次拍摄时会同时记录JPEG和RAW图像。JPEG模式结合了图像尺寸(,  和 ) 和压缩比率(,  和 )。
 - 如要选择 , ,  和  外的组合,请在自定义菜单中更改[画质设定](第148页)设定。



- RAW文件以未处理的状态存储原始图像数据。请为以后要增强的照片选择此格式(扩展名“.ORF”)。
 - 无法在其他照相机上查看
 - 可以使用Olympus Workspace Digital Photo Managing软件在电脑上查看
 - 可使用照相机菜单中的[RAW编辑](第137页)润饰选项以JPEG格式保存

选择可用于视频录制的画质选项。选择选项时，请考虑视频的用途：例如，您是打算在电脑上处理它，还是将其上传到网站？

- 1 按  按钮显示LV超级控制面板。
- 2 使用     突出显示视频质量，然后按  按钮。
- 3 使用   选择一个选项，然后按  按钮。

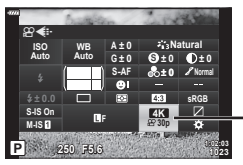

视频质量

■ 可用视频质量选项

















视频质量的可用选项根据视频模式(第76页)以及视频菜单(第136页)中[视频帧率]和[视频比特率]所选项的不同而异。

- 当拍摄将在电视机上查看的视频时，请选择与设备所使用视频标准相匹配的流畅度，否则视频可能无法流畅播放。视频标准根据国家或地区的不同而异：有的使用NTSC，有的使用PAL。
 - 当拍摄在NTSC设备上显示的视频时，请选择60p(30p)
 - 当拍摄在PAL设备上显示的视频时，请选择50p(25p)

将模式拨盘旋转到  以外的位置时，可使用以下选项：





视频质量	视频质量组成部分
 3840×2160 30p	选择画面尺寸、比特率和流畅度的所需组合。 
 3840×2160 25p	
 3840×2160 24p	
 1920×1080 Super Fine 60p	
 1920×1080 Super Fine 30p	
 1280×720 Super Fine 30p	
 1920×1080 Fine 60p	
 1920×1080 Fine 30p	
 1280×720 Fine 30p	
 1920×1080 Normal 60p	
 1920×1080 Normal 30p	

- ① 帧大小
4K : 3840×2160
FHD : 1920×1080
HD : 1280×720
- ② 比特率(压缩比率)*1
SF (Super Fine)、F (Fine)、N (Normal)
- ③ 帧速率
30p(60p)、25p(50p)、24p

视频质量	视频质量组成部分
 1280×720 Normal 30p	选择画面尺寸、比特率和流畅度的所需组合。  <p>① 帧大小 4K : 3840×2160 FHD : 1920×1080 HD : 1280×720</p> <p>② 比特率(压缩比率)*1 SF (Super Fine)、F (Fine)、N (Normal)</p> <p>③ 帧速率 30p (60p)、25p (50p)、24p</p>
 1920×1080 Super Fine 50p	
 1920×1080 Super Fine 25p	
 1280×720 Super Fine 25p	
 1920×1080 Fine 50p	
 1920×1080 Fine 25p	
 1280×720 Fine 25p	
 1920×1080 Normal 50p	
 1920×1080 Normal 25p	
 1280×720 Normal 25p	
 1920×1080 Super Fine 24p	
 1280×720 Super Fine 24p	
 1920×1080 Fine 24p	
 1280×720 Fine 24p	
 1920×1080 Normal 24p	
 1280×720 Normal 24p	

*1 当帧大小为[4K]时，无法更改比特率。

将模式拨盘转至 ∞ 并且视频模式选择[4K]时，以下选项可用*2:



视频质量	视频质量组成部分
 3840×2160 30p	选择画面尺寸和流畅度的所需组合。 
 3840×2160 25p	
 3840×2160 24p	

① 帧大小
4K : 3840×2160

② 帧速率
30p、25p、24p

*2 比特率无法进行更改。

将模式拨盘转至 ∞ 并且视频模式选择[高速]时，以下选项可用*3:

视频质量	视频质量组成部分
 1280×720 HighSpeed 120fps	 <p>① 帧大小 HD : 1280×720</p> <p>② 拍摄速度 120fps</p>

*3 流畅度和比特率无法进行更改。

将模式拨盘转至 \square 并且视频模式选择[标准]时，以下选项可用：

视频质量	视频质量组成部分
 1920×1080 Super Fine 60p	<p>选择画面尺寸、比特率和流畅度的所需组合。</p>  <p>① 帧大小 FHD : 1920×1080 HD : 1280×720</p> <p>② 比特率(压缩比率) SF (Super Fine)、F (Fine)、N (Normal)</p> <p>③ 帧速率 30p(60p)、25p(50p)、24p</p>
 1920×1080 Super Fine 30p	
 1280×720 Super Fine 30p	
 1920×1080 Fine 60p	
 1920×1080 Fine 30p	
 1280×720 Fine 30p	
 1920×1080 Normal 60p	
 1920×1080 Normal 30p	
 1280×720 Normal 30p	
 1920×1080 Super Fine 50p	
 1920×1080 Super Fine 25p	
 1280×720 Super Fine 25p	
 1920×1080 Fine 50p	
 1920×1080 Fine 25p	
 1280×720 Fine 25p	
 1920×1080 Normal 50p	
 1920×1080 Normal 25p	
 1280×720 Normal 25p	
 1920×1080 Super Fine 24p	
 1280×720 Super Fine 24p	
 1920×1080 Fine 24p	
 1280×720 Fine 24p	
 1920×1080 Normal 24p	
 1280×720 Normal 24p	

- 视频以MPEG-4 AVC/H.264格式保存。单个文件的最大尺寸限制为4GB。单个视频的最大录制时间限制为29分钟。
- 根据所使用存储卡类型的不同，记录有可能在达到最大长度之前结束。

若感觉被摄对象曝光过度，或即使图像其它部分的曝光正好合适也感觉曝光不足，您可调整闪光输出。

- 1 按 \odot 按钮显示LV超级控制面板。
- 2 使用 $\Delta \nabla \triangleleft \triangleright$ 选择 $[FZ]$ ，然后按 \odot 按钮。
- 3 使用 $\triangleleft \triangleright$ 选择一个值并按 \odot 按钮。

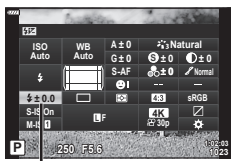

闪光校正

- 当用于外接闪光灯的闪光控制模式设为MANUAL时，该设定无效。
- 使用外接闪光灯对闪光校正所作的更改将添加至使用照相机对其所作的更改中。

处理选项

(影像风格)





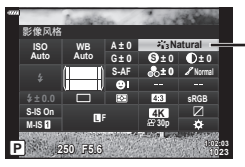



























该功能用来选择拍摄期间照片的处理方式，以增强色彩，色调和其他属性。根据您的主题或艺术意图从预设的影像风格中进行选择。可以为每种模式单独调整对比度，清晰度和其他设定。您还可以使用艺术滤镜功能添加艺术效果。艺术滤镜功能可供您选择添加画面效果等。各个参数的调整结果将分别存储给每个影像风格和艺术滤镜。

- 此项功能适用于静态拍摄和视频录制。
- 1 按 \odot 按钮显示LV超级控制面板。
 - 2 使用 $\Delta \nabla \triangleleft \triangleright$ 突出显示照片模式，然后按 \odot 按钮。
 - 3 使用 $\triangleleft \triangleright$ 高光显示一个选项并按 \odot 按钮。
 - 照片模式的可用选项根据拍摄模式的不同而异。



影像风格

■ 影像风格选项

 i-Enhance	照相机会根据被摄体的类型来调整色彩和对比度以获得最佳拍摄效果(第110页)。
 Vivid	选择鲜艳的色彩。
 Natural	选择自然色。
 Muted	选择稍后修饰照片。
 Portrait	增强肤色。
 Monotone	拍摄黑白照片。您可以应用滤色器效果并选择色调(第109页)。
 Custom	调整影像风格参数以创建所选影像风格的自定义版本。
 完美肖像	光滑肤色。
 色彩创造	调整色调和颜色以适合您的创作意图(第105页)。
 浓郁色调效果*1	使用创意拍摄设定。也可以使用艺术效果。
 柔焦效果*1	
 淡化及增亮色调效果	
 柔光效果	
 照片怀旧颗粒效果	
 针孔相机效果*1	
 立体效果	
 负片冲印效果*1	
 柔和怀旧	
 戏剧效果	
 线框效果	
 水彩画	
 古典	
 部分取色*2	
 留银冲洗效果	
 一次成像照片效果*1	
 Mono Profile 1*3	选择黑白照片的处理选项。此外，您可以使用每个配置控制(第46页)。
 Mono Profile 2*3	
 Mono Profile 3*3	
 Mono Profile 4*3	
 Color Profile 1*3	选择彩色照片的处理选项。此外，您可以使用每个配置控制(第51页)。
 Color Profile 2*3	
 Color Profile 3*3	
 Color Profile 4*3	

*1 使用<|>选择[浓郁色调效果 I/II]、[柔焦效果]、[针孔相机效果 I/II/III]、[负片冲印效果 I/II]或[一次成像照片效果]后，按**INFO**按钮显示微调滑条(第73页)。

*2 使用<|>选择[部分取色 I/II/III]后，按**INFO**按钮显示色环(第73页)。

*3 您可以在配置控制开关处于COLOR/MONO位置时选择这些选项。

图像的整体色彩可使用30种色调和8种饱和度级别的任一组合进行调整。

- 根据拍摄模式和照片模式的不同，可能无法进行调整。

1 按 \odot 按钮显示LV超级控制面板。

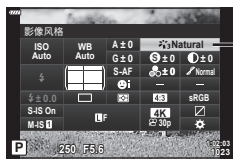

影像风格

2 使用 Δ 、 ∇ 、 \triangleleft 、 \triangleright 突出显示照片模式，然后按 \odot 按钮。

3 使用 \triangleleft 、 \triangleright 突出显示 \odot （色彩创造），然后按INFO按钮。

4 调节彩度和色调。

- 旋转前拨盘可调节色调。
- 旋转后拨盘可调节彩度。
- 要恢复默认值，请按住 \odot 按钮。



5 按 \odot 按钮保存变更。

- 您也可以通过半按快门按钮来保存变更。
- 当画质选择[RAW]时，将以RAW+JPEG格式记录照片(第98页)。
- 使用[多重曝光] (第131页)拍摄的图像以[Natural]设定记录。

微调清晰度

(清晰度)

调整图像清晰度。可以强调轮廓线，以获得清晰的图片。每种照片模式的设置分别存储。

- 根据拍摄模式和照片模式的不同，可能无法进行调整。

- 1 按 **OK** 按钮显示LV超级控制面板。
- 2 使用 **△▽<|>** 选择[清晰度]，然后按 **OK** 按钮。
- 3 使用 **<|>** 选择一个值并按 **OK** 按钮。



微调对比度

(对比度)

调整图像对比度。对比度增加会增加明亮区域和黑暗区域之间的差异，从而获得更清楚的照片。每种照片模式的设置分别存储。

- 根据拍摄模式和照片模式的不同，可能无法进行调整。

- 1 按 **OK** 按钮显示LV超级控制面板。
- 2 使用 **△▽<|>** 选择[对比度]，然后按 **OK** 按钮。
- 3 使用 **<|>** 选择一个值并按 **OK** 按钮。



微调彩度

(彩度)

调整颜色彩度。增加彩度可使照片更加鲜明。每种照片模式的设置分别存储。

- 根据拍摄模式和照片模式的不同，可能无法进行调整。

- 1 按 **OK** 按钮显示LV超级控制面板。
- 2 使用 **△▽<|>** 选择[彩度]，然后按 **OK** 按钮。
- 3 使用 **<|>** 选择一个值并按 **OK** 按钮。

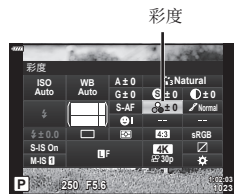

微调色调

(灰阶)

调整颜色亮度和阴影。使照片更接近您的设想，例如使整张照片变亮。每种照片模式的设置分别存储。

- 根据拍摄模式和照片模式的不同，可能无法进行调整。

- 按 \odot 按钮显示LV超级控制面板。
- 使用 $\Delta \nabla \triangleleft \triangleright$ 选择[灰阶]，然后按 \odot 按钮。
- 使用 $\triangleleft \triangleright$ 选择一个选项，然后按 \odot 按钮。

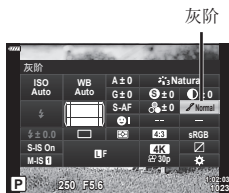

🔧 Auto (阴影调整)	将图像分为一个个细部，单独调整每个细部的亮度。这对于包含白色太亮或黑色太暗等大对比度区域的图像很有效。
🔧 Normal (灰阶 标准)	最佳阴影。大多数情况下推荐使用此项。
🔧 High (灰阶 亮键)	使用适合明亮被摄对象的色调。
🔧 Low (灰阶 暗键)	使用适合较暗被摄对象的色调。

对黑白图像应用创意拍摄效果

(彩色滤光镜)

当照片模式(第103页)选择[Monotone]、[照片怀旧颗粒效果]或[戏剧效果]时，可以添加彩色滤光镜效果。根据被摄体的颜色，滤色镜效果可以使被摄体更加明亮或增强对比度。橙色能比黄色增加更多对比度，红色比橙色增加更多对比度。绿色是用于人像等的好选择。

- 按 \odot 按钮显示LV超级控制面板。
- 使用 $\Delta \nabla \triangleleft \triangleright$ 突出显示照片模式，然后按 \odot 按钮。
- 使用 $\triangleleft \triangleright$ 选择 \square (Monotone)、 \square / \square (照片怀旧颗粒效果 I/II) 或 \square (戏剧效果 II)，然后按 \odot 按钮。

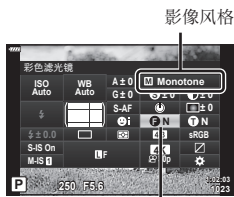

彩色滤光镜

- 再次按 \odot 按钮，使用 $\Delta \nabla \triangleleft \triangleright$ 突出显示彩色滤光镜，然后按 \odot 按钮。
- 使用 $\triangleleft \triangleright$ 高光显示一个选项并按 \odot 按钮。

N:无	创建普通的黑白图像。
Ye:黄色	清晰地勾画出蓝天和白云。
Or:橙色	略微突出蓝天和日落的色彩。
R:红色	着重强调蓝天的色彩和红叶的亮度。
G:绿色	着重强调红唇和绿叶的色彩。

调整黑白照片的色调 (黑白色)

在[Monotone]、[照片怀旧颗粒效果]、[戏剧效果]或[Mono Profile 1/2/3/4]照片模式(第103页)中给黑白照片添加色调。

- 1 按 \odot 按钮显示LV超级控制面板。
- 2 使用 $\Delta \nabla \triangleleft \triangleright$ 突出显示照片模式，然后按 \odot 按钮。
- 3 使用 $\triangleleft \triangleright$ 选择 M (Monotone)、 I/II (照片怀旧颗粒效果 I/II)、 II (戏剧效果 II)或[MONO 1/2/3/4]，然后按 \odot 按钮。

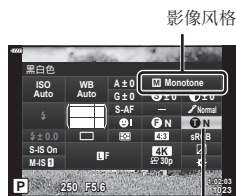

黑白色

- 4 再次按 \odot 按钮，使用 $\Delta \nabla \triangleleft \triangleright$ 突出显示黑白色，然后按 \odot 按钮。
- 5 使用 $\triangleleft \triangleright$ 高光显示一个选项并按 \odot 按钮。

N:正常	创建普通的黑白图像。
S:褐色	以棕褐色调的黑白拍摄。
B:蓝色	以蓝色调的黑白拍摄。
P:紫色	以紫色调的黑白拍摄。
G:绿色	以绿色调的黑白拍摄。

调整i-Enhance效果

(效果)

当照片模式(第103页)选择[i-Enhance]时,选择i-Enhance效果的强度。

- 1 按 \odot 按钮显示LV超级控制面板。
- 2 使用 $\Delta \nabla \triangleleft \triangleright$ 突出显示照片模式,然后按 \odot 按钮。
- 3 使用 $\triangleleft \triangleright$ 选择 ⦿ (i-Enhance),然后按 \odot 按钮。



效果

- 4 再次按 \odot 按钮,使用 $\Delta \nabla \triangleleft \triangleright$ 突出显示效果,然后按 \odot 按钮。
- 5 使用 $\triangleleft \triangleright$ 高光显示一个选项并按 \odot 按钮。

Low (效果:弱)	在图像中添加一种弱i-Enhance效果。
Standard (效果:标准)	在图像中添加一种介于“弱”和“强”之间的i-Enhance效果。
High (效果:强)	在图像中添加一种强i-Enhance效果。

设定颜色再现格式

(色彩空间)

可以选择某一格式,确保在显示屏或通过打印机生成拍摄图像时,准确再现色彩。此选项相当于自定义菜单中的[色彩空间](第148页)。

- 1 按 \odot 按钮显示LV超级控制面板。
- 2 使用 $\Delta \nabla \triangleleft \triangleright$ 选择[色彩空间],然后按 \odot 按钮。
- 3 使用 $\triangleleft \triangleright$ 选择一个选项,然后按 \odot 按钮。

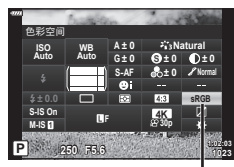

色彩空间

sRGB	为Windows系统建立的色彩空间标准。它在显示器、打印机、数码相机和电脑应用中得到广泛支持。在大多数情况下建议使用此设置。
AdobeRGB	一种由Adobe Systems Inc.定义的色彩空间标准。与sRGB相比,它可以再现更广的色域。只有支持此标准的软件和设备(显示器、打印机等)才能获得准确的色彩再现。在文件名的开头(例如“_xxx0000.jpg”)会出现下划线(“_”)。

- [AdobeRGB]在**AUTO** (Ⓜ , 第54页)、**ART** (第70页)、**SCN** (第56页)、**ADP** (第60页)或视频(Ⓜ) (第75页)模式下不可用。

更改高光显示和阴影显示的亮度 (高光&阴影 控制)

分别为高光，中间色调和阴影调整亮度。与仅使用曝光补偿相比，您可以更好地控制曝光。您可以选择使高光变暗或使阴影变亮。

- 根据拍摄模式不同，可能无法进行调整。

- 按 **OK** 按钮显示LV超级控制面板。
- 使用 **△ ▽ < >** 选择[高光&阴影 控制]，然后按 **OK** 按钮。



高光&阴影 控制

- 按 **INFO** 按钮选择所需的色调范围。
 - 每按一次按钮，色调范围都会改变。





选择的色调范围

- 旋转拨盘选择所需的设定。
 - 选择[高光&阴影] (高光&阴影)时
使用前拨盘调节高光，使用后拨盘调节阴影。
 - 选择[中间影调]时
使用前拨盘或后拨盘。
 - 按住 **OK** 按钮可恢复默认曲线。
- 按 **OK** 按钮保存变更。
 - 您也可以通过半按快门按钮来保存变更。







可以将其他功能指定给按钮以取代其现有功能。

■ 可自定义的控制

按钮	默认值
 功能	AEL/AFL
 功能	REC

要改变指定给按钮的功能，请执行下面的步骤。

- 1 按  按钮显示LV超级控制面板。
- 2 使用 Δ ∇ \triangleleft \triangleright 选择[按钮功能]，然后按  按钮。
 - 将显示自定义菜单[按钮功能]项目。
 - [按钮功能]也可从菜单(第128、145页)进行访问。
- 3 使用 Δ ∇ 高光显示所需按钮并按 \triangleright 。
- 4 使用 Δ ∇ 高光显示所需功能并按  按钮。
- 5 再次按  按钮退出。









按钮功能



- 指定给这些按钮的功能在某些模式下可能不可用。
- 可用选项根据当前模式的不同而异。

■ 可用的功能

 (AEL/AFL)	按该按钮可使用AE锁定或AF锁定。该功能根据[AEL/AFL] (第151页)设定的不同而变化。当选择了AEL时，按该按钮一次即可锁定曝光，并在显示屏上显示[AEL]。再次按该按钮可取消锁定。
 REC	按下该按钮可记录动画。
 (预览)	按住该按钮时光圈将缩小为所选值。
 (白平衡锁定)	按住该按钮时按快门按钮获取白平衡值(第95页)。高光显示所需数字并按  按钮可保存该数值。
 (AF区域选择)	按该按钮选择AF焦点(第81页)。
MF	按该按钮可选择[MF]模式。再次按该按钮则可恢复之前所选的AF模式。也可以通过按住按钮并旋转拨盘的方式来选择对焦模式。

(曝光补偿)	按该按钮可调整曝光补偿。 在 P 、 A 、 S 、 ART 、 AF 和视频模式下，您可通过按此按钮并使用<D>或者前拨盘或后拨盘选择所需值来调整曝光补偿。 在 M 模式下，您可以通过按此按钮并使用Δ▽<D>或者前拨盘或后拨盘选择所需值来调整快门速度或光圈。 在 B 模式下，您可以通过按此按钮并使用后拨盘或Δ▽，或者使用前拨盘或<D>选择所需的光圈值，来在 B 门/T门摄影和实时合成摄影之间切换。
(数码增距功能)	按下该按钮可将数码变焦设为[开]或[关] (第130页)。
(放大)	按该按钮显示放大框，再按一下则放大图像。按住该按钮可取消放大显示。
峰值	按该按钮可开启及关闭峰值显示。显示峰值时，直方图和高光/阴影显示不可用(第151页)。
(切换锁定)	按住该按钮开启和关闭触摸屏操作。
关	不使用控制。

■ 锁定曝光(AE锁定)

您可通过按下**AEL/AFL**按钮锁定曝光。用于想要分别调节对焦和曝光或想要以相同曝光拍摄多张图像时。

- 如果您按一下已被指定**AEL**的按钮，曝光将被锁定且屏幕显示**AEL**。
- “AEL/AFL” (第151页)
- 再按一下已被指定**AFL**的按钮可解除AE锁定。
- 如果您操作模式拨盘、配置控制开关、**MENU**按钮或 \odot 按钮，锁定将被解除。

缩放框AF/缩放AF (超级点AF)

您可以在拍摄的过程中在显示屏上放大对焦点。为了在对焦期间获得更高的精确度，可放大对焦区域。在更高的缩放率下，您可以对焦于比标准对焦点更小的对焦点。您可以在缩放期间根据需要重新定位对焦点。

- 要使用超级点AF，您首先需使用[按钮功能]将[Q]指定给一个按钮(第112页)。

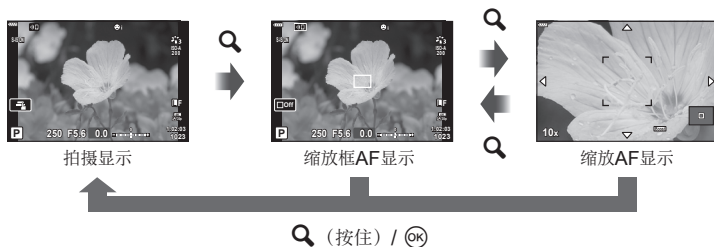

- 1 按指定给了[Q] (放大)功能的按钮。
 - 缩放框将显示。
 - 缩放框显示在最近自动对焦的对焦点相同的位置。



- 2 使用 Δ ∇ \langle \triangleright 定位缩放框。
 - 要重新居中框架，请按住 \odot 按钮。



- 3 调整缩放框的尺寸以选择缩放率。
 - 按**INFO**按钮，然后使用 Δ ∇ 或前或后拨盘调节缩放框的大小。
 - 按 \odot 按钮决定设定并退出。



- 4 再次按指定给[Q]功能的按钮。
 - 照相机将所选区域放大直至充满显示屏。
 - 使用前或后拨盘可放大或缩小显示。
 - 您也可以使用 Δ ∇ \langle \triangleright 进行滚动显示。



- 在**M**模式或**B**模式下，您可以在变焦期间按**INFO**按钮选择光圈或快门速度。
- 按**Q**按钮可返回到缩放框。
- 按 \odot 按钮结束焦点缩放。
- 您也可以通过按住**Q**按钮结束焦点缩放。



M/B模式的曝光调整显示

- 5 半按快门按钮使用自动对焦功能进行对焦。
 - 焦点缩放仅适用于显示。照相机拍摄的照片不受影响。



- 触摸照相机操控可用于焦点缩放。👉“操作触摸屏来拍摄”（第32页）

选择曝光模式

(模式(视频曝光模式))

调整光圈和快门速度以适合您的艺术意图。当将模式拨盘旋转到时，此选项生效。

- 1 将模式拨盘旋转至.
- 2 按 \odot 按钮并使用 Δ / ∇ 高光显示视频(曝光)模式。
- 3 使用 \triangleleft / \triangleright 选择一个值并按 \odot 按钮。



视频(曝光)模式

2

拍摄

P	根据被摄对象的亮度自动调整曝光。 使用前拨盘调整曝光补偿。
A	通过设定光圈更改背景描述。 使用前拨盘调整曝光补偿，使用后拨盘调整光圈。
S	选择快门速度影响被摄对象的呈现方式。 使用前拨盘调整曝光补偿，使用后拨盘调整快门速度。
M	可以手动设定光圈和快门速度。 使用前拨盘选择光圈值，使用后拨盘选择快门速度。

- 在**P**、**A**或**S**模式下，ISO感光度锁定为[AUTO]。
- 在**M**模式下，ISO感光度仅可手动设为200和6400之间的值。
- 在**S**或**M**模式下，快门速度可设为1/24秒至1/4000秒之间的值。
- 在拍摄期间因被摄对象移动等因素造成的画面模糊可通过选择可用的最高快门速度来减少。
- 允许的最低快门速度随视频录制模式的流畅度而定。



- 您可以选择前后拨盘所执行的功能。 [拨盘功能] (第145页)

3 播放

播放期间的信息显示

播放图像信息

简化显示

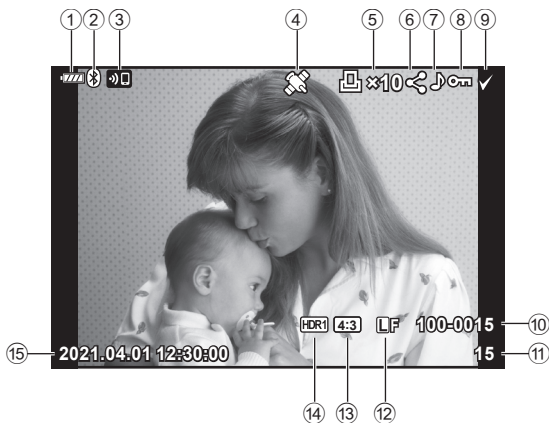

全部显示

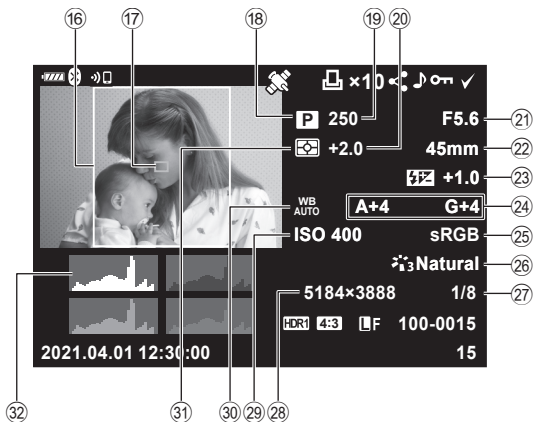

- | | | | |
|----------------------|-----------|------------------|-----------|
| ① 电池电量 | 第22页 | ⑩ 宽高边界 | 第97页 |
| ② Bluetooth® 连接状态... | 第155–163页 | ⑪ 自动对焦区域提示 | 第82页 |
| ③ 无线LAN连接 | 第155–163页 | ⑫ 拍摄模式 | 第29–75页 |
| ④ 包括GPS信息 | 第162页 | ⑬ 快门速度 | 第35–41页 |
| ⑤ 打印预约
打印数 | 第123页 | ⑭ 曝光补偿 | 第81页 |
| ⑥ 预约分享 | 第122页 | ⑮ 光圈值 | 第35–41页 |
| ⑦ 录音 | 第124页 | ⑯ 焦距 | |
| ⑧ 保护 | 第121页 | ⑰ 闪光校正 | 第103页 |
| ⑨ 已选图像 | 第122页 | ⑱ 白平衡补偿 | 第96页 |
| ⑩ 文件编号 | 第149页 | ⑲ 色彩空间 | 第110页 |
| ⑪ 图像编号 | | ⑳ 影像风格 | 第103、130页 |
| ⑫ 画质 | 第98页 | ㉑ 压缩比率 | 第154页 |
| ⑬ 宽高比 | 第97页 | ㉒ 像素数 | 第154页 |
| ⑭ HDR图像 | 第64页 | ㉓ ISO感光度 | 第83页 |
| ⑮ 日期和时间 | 第23页 | ㉔ 白平衡 | 第94页 |
| | | ㉕ 测光模式 | 第93页 |
| | | ㉖ 直方图 | 第28页 |

切换信息显示



在播放期间，可以按**INFO**按钮切换显示的信息。



- 您可以在播放期间显示的信息中添加直方图和高光&阴影显示。 **[Info]** (第152页)

查看照片和视频

1 按 按钮。

- 将显示照片或视频。
- 使用前拨盘或  选择所需的照片或视频。
- 若要返回拍摄模式，请半按快门按钮或按  按钮。

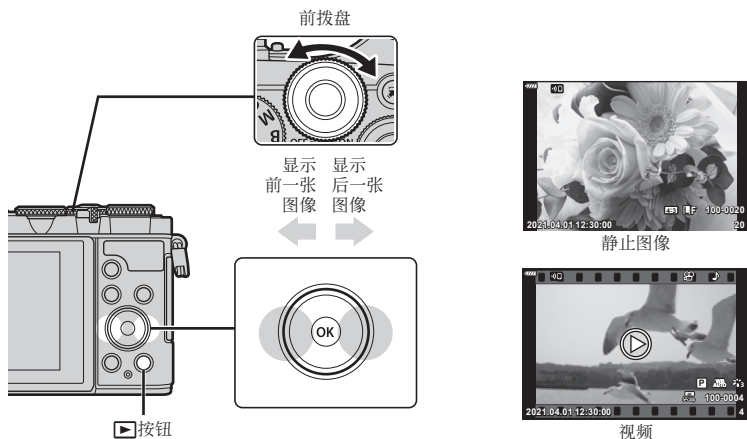



后拨盘	放大() / 索引()
前拨盘	前一图像() / 后一图像() 在放大回放中，操作也可用。
箭头按钮(   )	单张播放：显示后一图像() / 显示前一图像() / 向前跳越10张图像() / 向后跳越10张图像() 近距播放：改变近距位置 在按 INFO 按钮近距播放期间，可以显示后一图像()或前一图像()。 索引/日历播放：高光显示图像
INFO 按钮	查看图像信息
 ()按钮	选择图像进行分享(第122页)
AEL/AFL 按钮	保护图像(第121页)
 按钮	删除图像(第121页)
 按钮	查看菜单(在日历播放中，按该按钮可返回单张播放)

快速查找图像

(索引和日历播放)

- 在单张播放中，将后拨盘旋转至  () 以进行索引播放。进一步旋转以进行日历显示播放。
- 将后拨盘转到  () 则回到单张播放。



- 可以改变索引播放的张数设定。  [ 设定] (第152页)



- 您也可使用触摸控制(第126页)。

放大

(缩放播放)

在单帧播放中，将后拨盘转到  () 可放大图像。转到  () 可返回到单帧播放。







- 您也可使用触摸控制(第126页)。





旋转照片

(旋转)

选择是否旋转照片。

- 播放照片，然后按  按钮。
- 选择[旋转]，然后按  按钮。
- 按  逆时针旋转图像，按  则顺时针旋转图像；每按一次该按钮，图像旋转一次。
 - 按  按钮保存设定并退出。
 - 旋转后的图像以当前方位保存。
 - 视频和受保护图像无法进行旋转。



- 照相机可以设置为在播放中自动旋转纵向照片。   播放菜单 > [] (第137页)
当 [] 选择[关]时，[旋转]不可用。

以幻灯片形式查看图片



本功能可以连续播放存储在存储卡内的图像。

- 1 在播放显示中按 **[OK]** 按钮。
- 2 选择 **[▶]**，然后按 **[OK]** 按钮。



3

3 调整设定。

开始	开始幻灯片放映。从当前图像开始按顺序显示图像。
BGM	将[开]设为[关]。
逐张	设定要播放数据的类型。
幻灯片回放间隔	从2至10秒选择每张幻灯片显示的时间长度。
视频回放间隔	选择[全部]可在幻灯片放映中播放每个视频剪辑的全时长，选择[短]则仅播放每个视频剪辑的开始部分。

- 4 选择[开始]，然后按 **[OK]** 按钮。
 - 幻灯片将开始放映。
 - 幻灯片放映期间按 **△** **▽** 可调整照相机扬声器的整体音量。在显示音量调节指示时按 **<** **>** 可调整随照片或视频所记录的声音与背景音乐之间的平衡。
 - 按 **[OK]** 按钮可停止幻灯片放映。

观看视频

选择一个视频，然后按 \odot 按钮显示播放菜单。选择[动画]并按 \odot 按钮开始播放。使用 $\triangleleft/\triangleright$ 可快进和快退。再次按 \odot 按钮可暂停播放。暂停播放时，使用 \triangle 可查看第一帧，使用 ∇ 可查看最后一帧。使用 $\triangleleft/\triangleright$ 或前拨盘可查看上一个或下一个帧。按MENU按钮可结束播放。

- 使用 \triangle ∇ 在视频播放过程中调整音量。

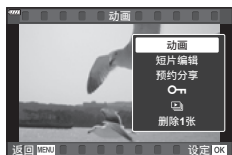

- 您也可使用触摸控制(第126页)。

查看尺寸超过4GB的视频

长视频的尺寸可能超过4GB。超过4GB的视频将被录制到多个文件中。这些文件可以作为单个视频播放。

1 显示要查看的长视频，然后按 \odot 按钮。

[从头开始播放]:	从头到尾播放分割的视频
[动画]:	单独播放文件
[删除整个短片 \odot]:	删除分割视频的所有部分
[删除1张]:	单独删除每个文件

- 建议您在电脑上使用最新版本的Olympus Workspace播放视频。首次启动软件之前，请将照相机连接至电脑。

保护照片

(\odot)

保护图像不被误删。显示想保护的图像，然后按AEL/AFL按钮添加 \odot 至图像(保护图标)。再按一下AEL/AFL按钮取消保护。您也可保护多张所选图像。

\odot “选择多张照片(\odot 、删除所选张、预约分享选定)”(第122页)

\odot (\odot)图标



- 格式化存储卡会删除包括受保护图像在内的所有数据。

删除照片

(删除1张)

显示想删除的图像，然后按 \odot 按钮。选择[执行]，然后按 \odot 按钮。

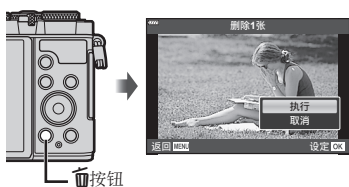

选择图像进行分享

(预约分享)

可以提前选择要传送到智能手机的图像。您还可使用*OI.Share*浏览预约分享的图像。显示要传输的图像，然后按 \leftarrow (●)按钮设置共享命令。 \leftarrow 图标将出现在图像上。再次按 \leftarrow (●)按钮取消共享命令。

- 可以提前选择要传送的图像，一次性设定预约分享。 \leftarrow “选择多张照片 (Om、删除所选张、预约分享选定)” (第122页)
- 拍摄照片时，可以自动设置JPEG图像预约分享。 \leftarrow “自动设置照片预约分享” (第160页)
- 可对200张图像设置预约分享。
- 预约分享中不能包含RAW图像。



若 \leftarrow (●)按钮当前被指定 \leftarrow 以外的功能，请使用自定义菜单中的 \leftarrow (●)功能选项(第145页)为其指定 \leftarrow 功能。



取消所有预约分享

(重置预约分享)

取消对图像设定的预约分享。

- 1 在 \leftarrow 播放菜单中高亮显示[重置预约分享]，然后按 \odot 按钮。
- 2 选择[执行]，然后按 \odot 按钮。

选择多张照片

(Om、删除所选张、预约分享选定)

您可为[Om]、[删除所选张]或[预约分享选定]选择多张图像。

- 若要选择多张图像，您需先将 \leftarrow (●)功能 (第145页)选为 \leftarrow 。

在索引显示画面上按 \leftarrow (●)按钮 (第119页)选择一张图像；图像上随即会显示 \checkmark 图标。再次按 \leftarrow (●)按钮可取消选择。

按 \odot 按钮显示菜单，然后从[Om]、[删除所选张]或[预约分享选定]中进行选择。

在单张播放中也可使用此功能。



- 您也可使用触摸控制 (第127页)。

您可以选择要打印的照片，然后选择打印份数和要在每张照片上打印的信息。可以在支持数码打印指令格式(DPOF)的打印店打印照片。数字打印指令存储在存储卡里。

- 1 在播放画面中按 \odot 按钮。
- 2 选择 \square (打印预约)并按 \odot 按钮。



- 3 选择 \square 或 \square ALL，然后按 \odot 按钮。

单张图像

按 \triangleleft 选择要设定打印预约的图像，然后按 \triangle / ∇ 设定打印数。

- 若要继续设定其它图像的打印预约，请重复上述步骤。选择完所有所需图像后按 \odot 按钮。

全部图像

选择 \square ALL，然后按 \odot 按钮。

- 4 选择日期和时间的显示方式，然后按 \odot 按钮。

无	打印的图像上不显示日期和时间。
日期	所有打印的图像上都印有拍摄日期。
时间	所有打印的图像上都印有拍摄时间。

- 打印图像过程中，无法修改设定。

- 5 选择[预约]，然后按 \odot 按钮。

- 这些设定将应用于存储卡上保存的重播图像。
- 本照相机不可用于修改由其他设备创建的打印预约。创建一个新打印预约将删除由其它设备所创建的所有现存打印预约。
- 打印预约中不可包含RAW图像或视频。



- 您也可使用 \leftarrow (⊙)按钮标记图像进行打印。若 \leftarrow (⊙)按钮当前被指定 \square 以外的功能，请使用自定义菜单中的 \square 功能选项(第145页)为其指定 \square 功能。

从打印预约中删除所有或已选图像

您可重设全部打印预约数据，或只重设所选图像的打印预约数据。

- 1 在播放画面中按 \odot 按钮。
- 2 选择 \square (打印预约)并按 \odot 按钮。
- 3 选择 \square ，然后按 \odot 按钮。
 - 若要删除所有图像，请选择[重设]并按 \odot 按钮。若不删除所有图像而退出，请选择[保持]并按 \odot 按钮。
- 4 按 \triangleleft \triangleright 选择您希望从打印预约中删除的图像。
 - 使用 ∇ 将打印数量设为0。从打印预约中删除完所有需要删除的图像后，按 \odot 按钮。
- 5 选择日期和时间的显示方式，然后按 \odot 按钮。
 - 该设定将应用于所有已设定打印预约的图像。
 - 这些设定将应用于存储卡上保存的重播图像。
- 6 选择[预约]，然后按 \odot 按钮。

为图像添加音频



您可以使用内置立体声麦克风录制音频并将其添加到图片中。录制的音频可以对图像进行简单的记录，省去手写记录的麻烦。

- 录音最长可达30秒。
- 1 显示想添加音频的图像，然后按 \odot 按钮。
 - 音频记录不适用于受保护的图像。
 - 也可以使用播放菜单中的[编辑]选项将音频添加到照片。使用[编辑] > [选择图像]选择照片，然后按 \odot 按钮并选择 \square 。
 - 2 选择 \square ，然后按 \odot 按钮。
 - 若不添加音频而直接退出，请选择[取消]。
 - 3 选择 \square (开始)并按 \odot 按钮开始记录。
 - 4 按 \odot 按钮结束记录。
 - 带有音频记录的图像以 \square 图标标识。



- 若要删除记录的音频，请在步骤3中选择[删除]。

音频播放



若音频记录适用于当前照片，按 \odot 按钮将显示音频播放选项。高光显示[播放]并按 \odot 按钮开始播放。若要结束播放，请按 \odot 或MENU按钮。播放过程中，您可按 \triangle ∇ 提高或降低音量。



- 音频记录也可使用触摸控制(第126页)进行播放。

滚动播放全景照片

由多张图像拼接而成的全景照片可在滚动显示中进行查看。

1 在单张播放中选择一张全景照片。

2 将后转盘转到 **Q**。

- 使用 **△ ▽ ◀ ▶** 进行滚动。



- 播放过程中，您可将后拨盘转至 **Q**，以便从2倍放大至14倍，或者将其转至 **☒** 进行缩小。按 **⏪** 按钮可返回单张播放。
- 若要以大于2倍的缩放率查看其他图像，请按 **INFO** 按钮，然后按 **◀ ▶**。再次按 **INFO** 按钮即可重新启用滚动。您也可使用前拨盘查看其他图像。



- 您也可使用触摸控制(第126页)。

3

播放

使用触摸屏

您可以使用触摸屏来操纵图像。

- 请勿使用指甲或其它尖锐物品触碰显示屏。
- 手套或显示屏盖可能会妨碍您操作触摸屏。

单张播放

■ 显示上一张或下一张图像

- 向左滑动手指可查看下一张图像，向右滑动则查看上一张图像。

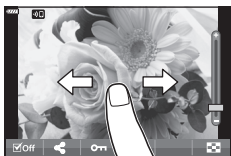



■ 放大

- 轻触画面可显示滑块和 .
- 向上或向下滑动变焦条可进行放大或缩小。
- 图像被放大时可滑动手指滚动显示区域。



■ 音频播放/视频播放





- 轻触  可开始播放。
- 若要在播放过程中调整音量，请将手指置于屏幕上并向上或向下滑动。
- 视频播放可通过轻触屏幕进行暂停。再次轻触可恢复播放。
- 暂停播放期间，您可将屏幕底部的播放位置标记向左或向右滑动选择一个新的开始点。
- 轻触  可结束播放。



索引/日历播放

在单张播放过程中轻触屏幕将显示一个  图标。轻触  可显示索引播放。轻触  可进行日历显示播放。

■ 显示上一页或下一页

- 向上滑动手指可查看下一页，向下滑动则查看上一页。
- 轻触  或  可切换图像的显示数量。轻触  [ 设定] (第146页)
- 轻触几次  回到单帧播放。

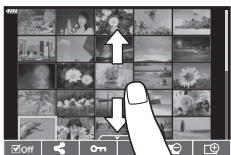





■ 观看图像

- 轻触一张图像可进行全画面查看。

选择和保护图像

若要查看触摸菜单，请轻触显示屏(单张播放)或轻触  图标(索引播放)。然后就可以通过轻触触摸菜单中的图标来进行所需的操作。



	选择一张图像。您可选择多张图像并将它们一起删除。
	可设定要共享到智能手机上的图像。  “选择图像进行分享(预约分享)” (第122页)
	保护一张图像。

在肖像自拍模式下查看图像

在肖像自拍模式(第78页)下拍照后，轻触  切换到播放模式。

■ 显示上一张或下一张图像

控制与单张播放时的控制一样(第126页)。

■ 放大

控制与单张播放时的控制一样(第126页)。

■ 音频播放/视频播放

控制与单张播放时的控制一样(第126页)。

■ 选择图像进行分享

- 轻触显示屏可显示分享图标。
- 轻触  可选择图像进行分享。



■ 返回拍摄模式

- 轻触  可返回拍摄模式(第78页)。



- INFO**按钮在肖像自拍模式下禁用。

基本菜单操作

菜单可用于自定义照相机以便于使用，并且包含无法通过LV控制、LV超级控制面板等进行访问的拍摄和播放选项。

标签	标签名称	说明
	拍摄菜单 1	摄影相关项目。准备照相机进行拍摄，或访问照片设置。
	拍摄菜单 2	
	视频菜单	与视频录制有关的项目。调整基本和自定义设置。
	播放菜单	播放和润饰相关项目。
	自定义菜单	用于自定义照相机的项目。
	设定菜单	用于设定时钟，选择语言等相关的项目。

无法从菜单选择的功能

有些项目可能无法使用 Δ ∇ \triangleleft \triangleright 在菜单上选择。

- 当前拍摄模式无法设定的项目。
- 因为已经设定有项目而无法设定的项目：
当模式拨盘旋转至 Auto 时，影像风格等设定不可用。

1 按MENU按钮显示菜单。

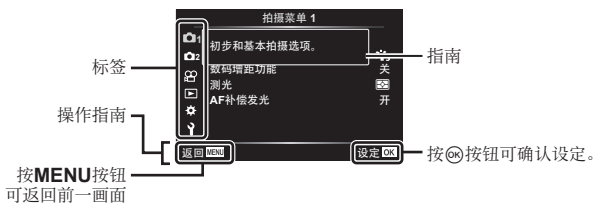

- 选择一个选项后指南将显示约2秒。
- 按INFO按钮可显示或隐藏指南。

2 使用 Δ ∇ 选择一个标签，然后按OK按钮或 \triangleright 。

- 当选择 自定义菜单 时显示菜单组标签。使用 Δ ∇ 选择一个菜单组，然后按 \triangleright 。



菜单组

- 3 使用 Δ / ∇ 选择一个项目，然后按 \odot 按钮或 \triangleright 显示所选项目的选项。

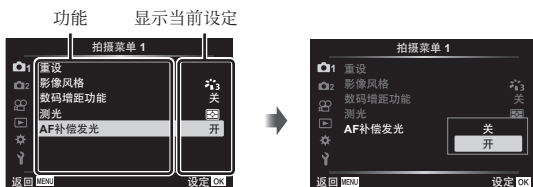

- 4 使用 Δ / ∇ 高光显示一个选项，然后按 \odot 按钮进行选择。

- 反复按MENU按钮可退出菜单。



- 有关每个选项的默认设定，请参阅“默认值”（第181页）。

使用拍摄菜单1/拍摄菜单2



拍摄菜单 1

- 1 重设
 - 影像风格(第103、130页)
 - 数码增距功能(第130页)
 - 测光(第93页)
 - AF 补偿发光(第130页)

拍摄菜单 2

- 2
 - 影像防抖(第96页)
 - 电动变焦速度(第131页)
 - AF (第103页)
 - 多重曝光(第131页)
 - 间隔拍摄/定时(第133页)
 - 快门减震[\blacktriangle]/静音[\heartsuit](第135页)
 - RC模式(第135页)

恢复到默认设定 (重设)

照相机可轻松恢复到默认设定。您可以选择重设几乎所有设置，或仅重设与摄影直接相关的设置。

- 1 在 \odot 拍摄菜单 1中选择[重设]并按 \triangleright 。
- 2 高光显示一个重设选项([完整]或[基本])并按 \odot 按钮。
 - 若要重设时间、日期以及少数其它设定以外的所有设定，请高光显示[完整]，然后按 \odot 按钮。 \mathbb{R} “默认值”（第181页）
- 3 选择[执行]，然后按 \odot 按钮。

处理选项 (影像风格)

可在[影像风格] (第103页)设定中个别调节对比度、清晰度和其他参数。单独改变每个影像风格存储的参数。

- 1 在 \mathcal{P} 拍摄菜单 1 中选择[影像风格]并按 \triangleright 。
 - 照相机将显示在当前拍摄模式中可用的影像风格。



- 2 使用 Δ / ∇ 选择一个选项，然后按 \odot 按钮。

- 按 \triangleright 设定所选影像风格的详细选项。某些影像风格的详细选项不可用。
- 在[标准]以外的设定下对对比度所作的更改无效。

数码变焦 (数码增距功能)

此选项在框的中央切取一块与当前画质选择的大小相同的尺寸，并放大它以填满显示。变焦倍率增加约2倍。这样您就可以放大超过镜头的最大焦距，在无法换镜头或难以更靠近拍摄对象时它是一个好的选择。

- 1 在 \mathcal{P} 拍摄菜单 1 中选择[数码增距功能]并按 \triangleright 。

- 2 突出显示[开]并按 \odot 按钮。

- 3 按MENU按钮退出菜单。

- 选择[开]时，变焦倍率增加2倍，并显示 \mathcal{P} 图标。照片将以新的变焦倍率记录。

数码增距镜



- 选择全景、多重曝光或梯形失真补偿时，数码变焦不可用。
- 当显示[数码增距功能]选为[开]的情况下所拍的RAW图像时，显示屏中的可视区域将以方框标识。
- AF对焦点减少。

改善黑暗环境下的对焦 (AF 补偿发光)

AF补偿发光(AF辅助灯)会亮起以辅助黑暗环境下的对焦操作。选择[关]可禁用AF补偿发光。

- 要在无声摄影过程中使用AF补偿发光，您需要更改为[静音][♥]模式设置] (第135页)选择的选项。

选择变焦速度

(📷 电动变焦速度)

选择旋转变焦环时电动变焦镜头缩放的速度。如果变焦速度太快以至于难以对被摄体构图,请对其进行调整。

- 1 在📷 拍摄菜单2中高亮显示[📷 电动变焦速度],然后按▶。
- 2 使用△▽选择一个选项,然后按Ⓞ按钮。

将多次曝光记录为单张图像

(多重曝光)

拍摄两张照片并将它们组合成一张照片。或者,您可以拍摄并将其与存储卡中存储的现有照片进行组合。

组合的图像将以当前的画质设定进行记录。对于包含现有图像的多重曝光,只能选用RAW图像。

如果使用为[📷🔍]选择的RAW来记录多重曝光,您可以使用[图像重叠浏览]来选择以进行后续的多重曝光,这样便可以创建出由三张或更多张照片合成的多重曝光照片。

- 当配置控制开关不在COLOR/MONO位置时,可在P/A/S/M/B模式中选择[多重曝光]。

- 1 在📷 拍摄菜单2中选择[多重曝光]并按▶。
- 2 使用△▽选择项目,然后按▶。
 - 使用△▽选择设定,然后按Ⓞ按钮。

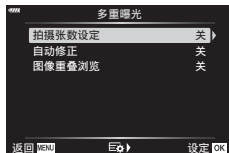

拍摄张数设定	[关]: 不创建额外的多重曝光。 [2张]: 用2张照片创建一个多重曝光。
自动修正	[开]: 将多重曝光中每张照片的亮度减半。 [关]: 不调整多重曝光图像亮度。
图像重叠浏览	[开]: 拍摄包含保存在存储卡上的现有RAW图像的多重曝光。 [关]: 用接下来的2张照片创建一个多重曝光。 • 当[拍摄张数设定]选择[2张]时, [图像重叠浏览]才可用。

- 3 如果将[图像重叠浏览]选择为[开],将提示您为多重曝光选择一张照片。
 - 使用△▽◀▶高亮显示所需图像,然后按Ⓞ按钮。
 - 只能选择RAW图像。

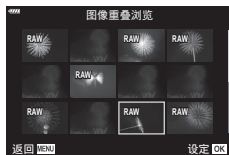



- 4 在多重曝光菜单中按Ⓞ按钮以保存所选的设定。
 - 拍摄菜单将显示。

5 按MENU按钮退出菜单。



- 将显示图标。
- 如果选择[图像重叠浏览]，所选照片将通过镜头叠加在视图上。



6 拍照。

- 当您构图下一张照片时，第一张照片(或选择[图像重叠浏览]时，先前选择的照片)将通过镜头叠加在视图上。
如果所选的照片未通过镜头叠加在视图上，请重复按INFO按钮直至其叠加。
- 图标变为绿色。
- 通常，在拍摄第二张照片后会创建多重曝光。
- 按按钮可以重拍第一张照片。
- 如果将[图像重叠浏览]选择为[开]，则可以拍摄其他的照片，这些照片将覆盖在先前选择的照片上。

7 按MENU或按钮结束多重曝光拍摄。

- 如果按MENU按钮结束多重曝光拍摄，则会在多重曝光菜单中将[拍摄张数设定]选择为[关]。
- 当多重曝光拍摄结束时，图标会从显示屏上消失。
- 在多重曝光拍摄期间，照相机不会进入待机模式。
- 用其他照相机拍摄的照片不能用于多重曝光。
- 当将[图像重叠浏览]选择为[开]时，在图像选择显示中列出的RAW图像是那些经拍照时有效的设定处理过的图像。
- [图像重叠浏览]的图像选择画面上显示出的是以RAW + JPEG画质拍摄的照片的RAW副本。
- 在调整拍摄设定之前退出多重曝光模式。多重曝光模式生效时，某些设定无法调整。
- 在拍摄第一张照片后执行以下任何操作将结束多重曝光拍摄：
关闭照相机；按按钮；按MENU按钮；旋转模式拨盘；旋转配置控制开关；电池电量耗尽；或者在照相机上连接了任何电缆
- 在模式B中实时合成摄影([LIVE COMP])不可用。
- 此功能不能用于间隔定时摄影或数码增距镜。
- 将选择为RAW进行拍摄的照片也可以在播放期间叠加。

您可设置照相机以设定的时间间隔自动拍摄。也可将拍摄的帧记录为单个视频。此设定仅在**P/A/S/M**模式中可用。

- 1 在 拍摄菜单 2 中高亮显示[间隔拍摄/定时]，然后按 \blacktriangleright 。

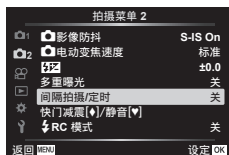

- 2 选择[开]并按 \blacktriangleright 。
- 3 调整以下设定并按 \odot 按钮。

拍摄张数设定	设置要拍摄的帧数。
延迟拍摄时间	设定开始拍摄之前的等待时间。
间隔时间	设置开始拍摄之后的拍摄间隔。
间隔动画	设置帧序列的记录格式。 [关]：记录各帧为静止图像。 [开]：记录各帧为静止图像并从帧序列生成单个视频。
延时影片设定	[影片分辨率]：选择间隔视频的画面尺寸。 [流畅度]：选择间隔视频的流畅度。

- 显示屏中所示的开始和结束时间仅用作参考。实际时间可能根据拍摄条件的不同而异。

- 4 [关]/[开]选项将会再次显示；确认已高光显示[开]并再次按 \odot 按钮。

- 按 **MENU** 按钮退出菜单。
- 拍摄显示中将出现 图标(该图标显示选择的拍摄张数)。



- 5 进行拍摄。

- 图标将变为绿色，并显示剩余可拍摄张数。

- 即使AF后图像不对焦也拍摄帧。如果您想要固定对焦位置，请用MF拍摄。
- [照片自动回放] (第143页)运作0.5秒。
- 如果拍摄前时间或拍摄间隔设为1分31秒或以上，则显示屏和照相机电源将在1分钟之后关闭。在拍摄之前的10秒钟，电源将重新自动开启。当显示屏关闭时，按快门按钮将其重新开启。
- 如果AF模式(第92页)设为[C-AF]或[C-AF+TR]，将自动变为[S-AF]。
- 在间隔拍摄期间，触摸操作将被禁用。
- 此功能无法与多重曝光一同使用。
- 如果闪光灯充电时间长于拍摄间隔，闪光灯将不工作。
- 如果未正确记录任何静止图像，将不能生成间隔视频。
- 如果卡上没有足够空间，将不能录制间隔视频。
- 以下操作将取消间隔拍摄：使用模式拨盘、MENU按钮、按钮、镜头解锁按钮或配置控制开关；连接USB电缆；关闭照相机。
- 如果电池剩余电量不足，拍摄可能中途结束。请在拍摄之前确认电池充足。
- [延时影片设定] > [影片分辨率]选为[4K]时所录制的视频可能无法在某些电脑系统中显示。有关详情，请访问我们的网站。

设定防震/静音拍摄

(快门减震[♦]/静音[♥])

您可以设置在防震模式(第88页)和静音模式(第88页)下拍摄时快门的操作及相关功能。

- 这些设置在SCN模式和[AP]模式下不可用。

- 1 在 拍摄菜单 2 中高亮显示[快门减震[♦]/静音[♥]]，然后按 。



- 2 用 选择一个选项并按 。
- 3 调整以下设定并按 按钮。

快门减震[♦]	设定在防震模式下拍摄时，完全按下快门按钮到释放快门之间的时间间隔。使用此模式可抑制由于快门动作引起的微小振动。防震模式在连拍和自定义自拍模式(第86页)中都可用。
静音[♥]	设定在静音模式下拍摄时，完全按下快门按钮到释放快门之间的时间间隔。在快门音不受欢迎的场合下使用此选项。静音模式同时支持自定义自拍和连拍(第86页)。
降噪[♥]	选择[自动]可以减少在静音拍摄期间长时间曝光中的图像“噪点”。当降噪有效时，可以听到快门的聲音。
静音[♥]模式设置	选择在静音模式下是否启用[]、[AF 补偿发光]或[闪光选择]。选择[允许]将当前设置用于所选项目，选择[禁止]将忽略当前设置并禁用所选项目。

无线遥控闪光摄影

(RC 模式)

您可使用内置闪光灯和含有遥控功能的特别闪光灯来进行无线闪光拍摄。

- “无线遥控闪光摄影”(第170页)

使用视频菜单

视频录制功能在视频菜单中设定。



选项	说明	
视频	[关]: 录制无声视频。 [开]: 录制有声视频。 [开]: 录制有声视频; 降低风声噪音启用。	—
录音音量	调整内置麦克风的灵敏度。在检查麦克风在先前几秒钟拾取的峰值音量的同时, 使用 Δ ∇ 调节灵敏度。	—
AF模式	选择录制视频时的AF模式。	92
影像防抖	设定录制视频时的影像防抖。	96
电动变焦速度	选择在视频录制期间电动变焦镜头可进行缩放的速度。	—
视频帧率	选择视频录制的流畅度。 • 当拍摄将在电视机上查看的视频时, 请选择与设备所使用视频标准相匹配的流畅度, 否则视频可能无法流畅播放。视频标准根据国家或地区的不同而异: 有的使用NTSC, 有的使用PAL。 - 当拍摄在NTSC设备上显示的视频时, 请选择60p (30p) - 当拍摄在PAL设备上显示的视频时, 请选择50p (25p)	99
视频比特率	选择视频录制的压缩比率。	99

- 镜头和照相机的操作音可能会记录在视频中。为防止记录操作音, 通过将[AF 模式]设为[S-AF]或[MF]减少操作音, 或尽量减少照相机按钮操作。
- 在 ART (立体效果)模式或 [S] (高速)模式下不能记录声音。
- 当[视频]设为[关]时, 会显示 [静音] 。

使用播放菜单

播放菜单

 (第120页)



编辑

打印预约(第123页)

重置保护(第142页)

重置预约分享(第122页)

设备连接(第156页)

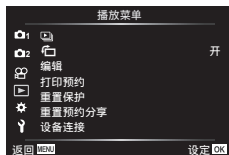

自动旋转竖拍图像进行播放



如果设为[开]，纵向显示的图像在播放显示中会自动旋转后以正确方向显示。

润饰照片

































创建润饰后的图像副本。对于RAW照片，您可以调整拍摄照片时有效的设置，例如白平衡和照片模式(包括创意拍摄)。使用JPEG图像，您可以进行简单的编辑，例如剪裁和调整尺寸。

RAW编辑	润饰照片并将结果副本保存为JPEG格式。有以下选项可用： [当前设置]：以照相机当前选择的设置保存照片。 [自定义设置 1]/[自定义设置 2]：调整设置同时在显示屏中预览结果。设置保存为[自定义设置 1]或[自定义设置 2]。 [ART BKT]：照相机为每个图像创建多个JPEG副本，每个图像对应一个所选的艺术滤镜。选择一个或多个滤镜并将其应用于一个或多个图像。
JPEG编辑	润饰JPEG照片并将结果副本保存为JPEG格式(第139页)。

润饰RAW照片(RAW编辑)

[RAW编辑]可用于调整以下设置。这些也是您选择[当前设置]时应用的设置。

- 画质
 - 影像风格
 - 白平衡
 - 曝光补偿
 - 阴影
 - 中间色调
 - 高光
 - 宽高比
 - 高ISO降噪
 - 色彩空间
 - 梯形失真补偿
 - 微调
- 当为影像风格选择艺术滤镜时，[色彩空间]固定为[sRGB]。
- 在以下情况下无法润饰RAW照片：
存储卡上没有足够的空间，或者照片是由其他照相机创建

- 1 在  播放菜单中选择[编辑]并按 。
- 2 使用   选择[选择图像]，然后按  按钮。
 - 将显示存储卡上的照片。
- 3 使用   选择要编辑的图像，然后按  按钮。
 - 将显示编辑菜单。
- 4 使用   突出显示[RAW编辑]，然后按  按钮。
 - 将显示编辑选项。
 - 如果当前照片不是RAW图像，则[RAW编辑]不可用。请选择其他图像。
- 5 使用   突出显示项目。
 - 若要应用当前照相机设置，请突出显示[当前设置]并按  按钮。将应用当前设置。
 - 使用   选择[执行]，然后按  按钮记录显影的图像。
 - 对于[自定义设置 1]或[自定义设置 2]，突出显示所需的选项并按 ，然后按如下编辑设置：
 - 将显示润饰选项。使用   突出显示项目，然后使用   选择设置。重复进行直到选择了所有需要的设置。按  按钮预览结果。
 - 按  按钮可确认设定。处理将应用于图像。
 - 使用   选择[执行]，然后按  按钮记录显影的图像。
 - 突出显示[ART BKT]并按  显示一系列艺术滤镜。突出显示艺术滤镜并按  按钮选择或取消选择；选定的滤镜用  标记。选择了所有所需的滤镜后，按 **MENU** 按钮返回上一个显示。
 - 使用选定的艺术滤镜处理后，按  按钮记录图像。

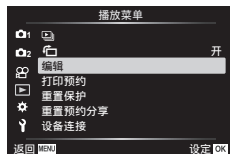

6 要从同一原件创建更多副本，请突出显示[重设]并按 \odot 按钮。若不创建更多副本而退出，请突出显示[取消]并按 \odot 按钮。

- 选择[重设]将显示编辑选项。从步骤5开始重复过程。

• 您也可以在播放期间编辑所选的照片。

\triangleright 按钮 \rightarrow 显示要润饰的照片 \rightarrow 按 \odot 按钮查看选项 \rightarrow [RAW编辑]

润饰JPEG照片(JPEG编辑)

[JPEG编辑]菜单包含以下选项。

阴影调整	照亮背光被摄体。
红眼补正	减少用闪光灯拍摄的照片中的“红眼”。
\square	裁剪照片。使用前拨盘或后拨盘调整剪裁尺寸，并使用 Δ ∇ \triangleleft \triangleright 进行定位。
样式	将照片比例从标准4:3更改为[3:2]、[16:9]、[1:1]或[3:4]。选择照片比例后，使用箭头按钮定位剪裁框。
黑白	创建当前图像的黑白副本。
棕褐色	创建当前图像的棕褐色副本。
彩度补正	调整颜色的鲜艳度。结果可以在显示屏中预览。
\square	创建调整过尺寸的副本，尺寸为1280×960、640×480或320×240像素。 照片比例不是标准4:3的图像会被调整为尽可能接近所选项的尺寸。
完美肖像	光滑肤色。如果未检测到面部，则可能无法实现期望的效果。

- 根据图像的不同，红眼补正可能不起作用。
- 在下列情形下无法编辑JPEG图像：
在电脑上处理图像时、当存储卡的存储空间不足时或当图像由其它照相机记录时。
- 图像无法更改尺寸(\square)为比原尺寸更大的尺寸。
- 某些图像无法更改尺寸。
- [\square] (剪裁)和[样式]只能用于编辑宽高比为4:3 (标准)的图像。

1 在 \triangleright 播放菜单中选择[编辑]并按 \triangleright 。

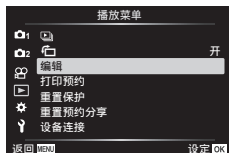

- 使用 Δ / ∇ 选择[选择图像]，然后按 \odot 按钮。
 - 将显示存储卡上的照片。
- 使用 \triangleleft / \triangleright 选择要编辑的图像，然后按 \odot 按钮。
 - 将显示编辑菜单。
- 使用 Δ / ∇ 突出显示[JPEG编辑]，然后按 \odot 按钮。
 - 将显示编辑选项。
 - 如果当前照片不是JPEG图像，则[JPEG编辑]不可用。请选择其他图像。
- 使用 Δ / ∇ 突出显示项目，然后按 \odot 按钮。
 - 效果可以在显示屏中预览。如果所选项目列出了多个选项，请使用 Δ / ∇ 选择所需的选项。
 - 选择[尺寸]时，您可以使用拨盘调整裁切尺寸并使用 Δ / ∇ / \triangleleft / \triangleright 定位。
 - 选择[样式]时，可以使用 \triangleleft / \triangleright 选择一个选项，然后使用 Δ / ∇ / \triangleleft / \triangleright 置位。
- 使用 Δ / ∇ 突出显示[执行]，然后按 \odot 按钮。
 - 新副本将以所选设置保存，照相机将返回播放画面。

• 您也可以在播放中显示JPEG照片时访问润饰选项：

\square 按钮 \rightarrow 显示要润饰的照片 \rightarrow 按 \odot 按钮查看选项 \rightarrow [JPEG编辑]

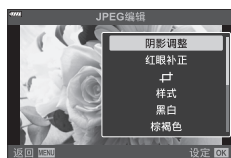

叠加现有的RAW照片并创建新照片。叠加最多可以包含3张照片。

- 1 在 **播放** 菜单中选择 **[编辑]** 并按 **▶**。
- 2 使用 **△▽** 选择 **[图像合成]**，然后按 **OK** 按钮。
- 3 选择要合成的图像数量，然后按 **OK** 按钮。
- 4 使用 **△▽◀▶** 选择RAW图像并按 **OK** 按钮将这些图像添加至合成图像。
 - 如果选择了步骤3中指定的图像数，将显示合成的图像。
- 5 调节要合成的每张图像的增益。
 - 使用 **◀▶** 选择图像，使用 **△▽** 调整增益。
 - 增益可在0.1–2.0的范围内进行调整。请在显示屏上查看效果。
- 6 按 **OK** 按钮显示确认对话框。选择 **[执行]**，然后按 **OK** 按钮。

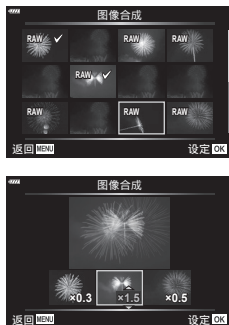

- 叠加照片以当前选择的画质格式保存。用画质选择 **[RAW]** 创建的叠加照片将以 **RAW+JPEG** 格式(第148页)保存。
- 以 **RAW** 格式保存的叠加照片又可以与其他 **RAW** 图像合成，创建包含4张或更多照片的叠加照片。

创建视频照片

(拍摄影片中的照片)

保存所选帧的静态图像副本。

















- 此选项仅适用于用照相机录制的 **[4K]** 视频。
- 1 在 **播放** 菜单中选择 **[编辑]** 并按 **▶**。
 - 2 使用 **△▽** 选择 **[选择图像]**，然后按 **OK** 按钮。
 - 3 使用 **◀▶** 选择一个视频，然后按 **OK** 按钮。
 - 4 选择 **[短片编辑]**，然后按 **OK** 按钮。
 - 5 使用 **△▽** 选择 **[拍摄影片中的照片]**，然后按 **OK** 按钮。
 - 6 使用 **◀▶** 选择要保存为静止图像的一帧，然后按 **OK** 按钮。
 - 使用 **△▽** 可跳过多张图像。
- 静止图像的拍摄日期与原始视频的拍摄日期可能不同。



- 建议您在电脑上使用最新版本的 **Olympus Workspace** 编辑视频。

从视频剪取选定的片段。可以反复剪取视频以创建仅包含要保留片段的文件。

- 此选项仅适用于用照相机录制的视频。

- 1 在  播放菜单中选择[编辑]并按 。
- 2 使用   选择[选择图像]，然后按  按钮。
- 3 使用  选择一个视频，然后按  按钮。
- 4 选择[短片编辑]，然后按  按钮。
- 5 使用   选择[影片剪裁]，然后按  按钮。
- 6 选择[覆盖]或[新建]，然后按  按钮。
 - 如果图像被保护，则无法选择[覆盖]。
- 7 选择待删除的部分是以第一张图像开始还是以最后一张图像结束，使用  可高光显示所需选项，按  按钮则可确认选择。
- 8 使用  选择待删除的部分。
 - 待删除的部分显示为红色。
- 9 按  按钮。
- 10 选择[执行]并按  按钮。
 - 静止图像的拍摄日期与原始视频的拍摄日期可能不同。





- 建议您在电脑上使用最新版本的Olympus Workspace编辑视频。

从所有照片去除保护

(重置保护)

可一次取消多张图像的保护。

- 1 在  播放菜单中选择[重置保护]并按 。
- 2 选择[执行]，然后按  按钮。

使用设定菜单

调整基本照相机设定。例子包括语言选择和显示屏亮度。设定菜单还包含在初始设置过程中使用的选项。

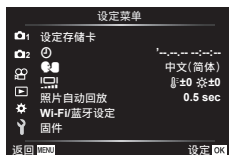

选项	说明	
设定存储卡	格式化存储卡并删除所有图像。	144
(日期/时间设定)	设定照相机时钟。	23
(更改显示语言)	选择照相机菜单和指南的语言。	144
(显示屏亮度调节)	<p>您可调节显示屏的亮度及色温。使用< >高光显示 (色温)或 (亮度), 然后使用△▽调节数值。</p> <p>按INFO按钮将显示屏的彩度切换为[Natural]和[Vivid]设定。</p>	—
照片自动回放	<p>设定拍摄后是否在显示屏上显示拍摄的图像以及显示的时间长度。本功能适用于快速查看拍摄的图像。即使拍摄的图像显示在显示屏上, 也可以通过半按快门按钮进行下一拍摄。</p> <p>[0.3sec]–[20sec]: 设定拍摄的图像显示在显示屏上的时间长度(秒)。</p> <p>[关]: 显示屏上不显示拍摄的图像。</p> <p>[Auto]: 显示拍摄的图像, 然后切换至播放模式。此功能可用于删除查看后的图像。</p>	—
Wi-Fi/蓝牙设定	调整设定以使用照相机的无线功能连接至兼容Wi-Fi/ Bluetooth 的智能手机。	158、162、163
固件	查看照相机, 镜头或当前连接的任何其他外围设备的固件版本。联系维修或执行固件更新时, 可能需要此信息。	—

格式化存储卡

(设定存储卡)

初次使用前或在其它照相机或电脑中使用过后，必须使用本照相机对存储卡进行格式化。格式化存储卡时，将会删除存储卡上存储的所有数据，包括受保护的图像。格式化使用过的存储卡时，请确认该卡上没有仍想保留的图像。☞ “支持的存储卡” (第167页)

- 1 在 \mathcal{Y} 设定菜单中选择[设定存储卡]并按 \triangleright 。
 - 如果存储卡中含有数据，会出现菜单项目。选择[格式化]，然后按 \odot 按钮。
- 2 选择[执行]，然后按 \odot 按钮。
 - 执行格式化。



删除所有图像

(设定存储卡)

可一次删除存储卡中的所有图像。不会删除受保护的图像。

- 1 在 \mathcal{Y} 设定菜单中选择[设定存储卡]并按 \triangleright 。
- 2 选择[全部删除]，然后按 \odot 按钮。
- 3 选择[执行]，然后按 \odot 按钮。
 - 所有图像将被删除。



选择语言

(☺)

选择用于照相机菜单及指南的语言。

- 1 在 \mathcal{Y} 设定菜单中选择 \odot ，然后按 \triangleright 。
- 2 使用前或后拨盘或 Δ ∇ \triangleleft \triangleright 高光显示所需语言。
 - 语言选择对话框有两页选项。使用前或后拨盘或 Δ ∇ \triangleleft \triangleright 可在页面之间移动光标。
- 3 高光显示所需语言时按 \odot 按钮。



使用自定义菜单

照相机设定可使用*自定义菜单自定义。

自定义菜单

- A** AF/MF
- B** 按键/拨盘
- C1/C2** 显示/提示音/PC(第146页)
- D1/D2** 曝光/ISO/BULB(第147页)
- E** 闪光灯设定(第148页)
- F** 画质/WB/色彩(第148页)
- G** 记录(第149页)
- H** 相机设定(第150页)



4

A AF/MF













MENU → * → A



选项	说明	图标
AEL/AFL	自定义AF和AE锁定。	151
人脸优先	可以选择人脸优先或眼部优先AF模式。	82
手动辅助对焦	当设为[开]时, 可通过旋转对焦环在手动对焦模式中自动切换到放大或峰值。	151
镜头缩回	当设为[关]时, 即便关闭电源, 也不会重设镜头的焦距。当设为[开]时, 也会重设电动变焦镜头的焦距。	—

B 按键/拨盘

MENU → * → B

选项	说明	图标
按钮功能	可以将其他功能指定给按钮以取代其现有功能。	112
播放/分享功能	选择播放按钮在播放过程中的作用。 [分享] : 标记图像进行分享。 [复选框] : 选择多张图像。 [打印] : 标记图像以在今后进行打印。打印数设为1。日期不打印。	122、123
拨盘功能	可改变前拨盘和后拨盘的功能。	—

选项	说明	
 相机操控设定	选择在视频以外的每种拍摄模式下，按 \odot 按钮是显示LV控制还是LV超级控制面板。	89、91
 信息显示设定	选择当按下 INFO 按钮时显示的信息。  Info : 选择在全画面播放中显示的信息。  Info : 选择当照相机处于拍摄模式时显示的信息。  设定 : 选择在索引及日历播放中显示的信息。	152
实时取景曝光预览	调节亮度以便于在光线不足时查看。 [关] : 在实时取景中预览曝光。拍摄前可以预览曝光。 <ul style="list-style-type: none"> 在B门或T门摄影期间，设置自动切换为[开2]。 在变焦或预览显示期间，设置自动切换为[开1]。 [开1] : 曝光预览被禁用；调整亮度以便于查看。预览的亮度与最终照片不同。 [开2] : 同于 [开1] ，但更亮。拍摄夜空等场景时可选择此项。 <ul style="list-style-type: none"> 预览的亮度与最终照片不同。被摄体的运动也可能显得略微不稳定。 	—
减少闪烁	在某些类型的照明(包括荧光灯)下减少闪烁现象。如果 [自动] 设定无法减少闪烁，请根据照相机使用区域的市电频率设为 [50Hz] 或 [60Hz] 。	—
网格显示	选择  、  、  、  、  或  在显示屏上显示网格。	—
峰值颜色	选择对峰值显示中轮廓的颜色(红色、黄色、白色或黑色)。	151

选项	说明	
 (操作提示音)	当设为 [关] 时，您可关闭按下快门按钮锁定对焦时发出的操作提示音。	—
HDMI	[输出尺寸] : 选择通过HDMI电缆连接至电视机时使用的数码视频信号格式。 [HDMI 控制] : 选择 [开] 可使用支持HDMI控制的电视遥控器操作照相机。在电视机上显示图像时该选项有效。	153
USB模式	选择将照相机连接至电脑时使用的模式。选择 [自动] 可在每次连接照相机时显示 USB模式 选项。	—

选项	说明	
曝光调整	为每种测光模式分别调整最佳曝光。 <ul style="list-style-type: none"> • 这样将减少所选方向中可用曝光补偿选项的数量。 • 效果在显示屏中无法确认。若要对曝光进行一般调整，请执行曝光补偿(第81页)。 	—
ISO自动设定	选择ISO设为[Auto]时ISO感光度的上限和默认值。 [上限值]: 设定自动ISO感光度选择的上限。 [默认值]: 设定自动ISO感光度选择的默认值。	—
高感光度降噪	选择在高ISO感光度时降噪所执行的量。	—
长时间曝光降噪	这个功能可以降低因为长时间曝光而产生的噪点。 [自动]: 降噪仅在较慢的快门速度下, 或当照相机的内部温度上升时才进行。 [开]: 每次拍摄都执行降噪。 [关]: 降噪关闭。 <ul style="list-style-type: none"> • 显示屏中将显示降噪所需的时间。 • 在连拍过程中自动选择[关]。 • 在某些拍摄条件下或拍摄某些被摄对象时, 有可能效果不明显。 • 以静音模式拍摄时, [快门减震[♦]/静音[♥]]菜单(第135页)中的[降噪[♥]]设置优先。 	43

选项	说明	
B门/T门定时器*1	选择B门和T门摄影的最大曝光值。	42
B门实时显示	选择拍摄时的显示间隔。对更新次数会有限制。高ISO感光度下频率将下降。轻触显示屏或半按快门按钮可刷新显示。	
T门实时显示*1	选择[关]可禁用显示。	
合成设定*2	设定要在合成摄影中参照的曝光时间。	44

*1 在 **AP** 模式下不应用于T门实时显示摄影。

*2 在 **SCN** 模式下不应用于光迹摄影, 在 **AP** 模式下不应用于实时合成摄影。

E 闪光灯设定

MENU → * → E

选项	说明	154
闪光灯同步速度	选择闪光灯闪光时使用的快门速度。	154
慢同步限制	选择当闪光灯闪光时，最慢的可用快门速度。	154
[Fn]+[Fn]	当设为[开]时，曝光补偿值会加到闪光补偿值上。	81、103
[Fn]+白平衡	调整白平衡以便用于闪光灯。	—

F 画质/WB/色彩

MENU → * → F

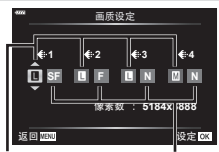
选项	说明	154
画质设定	<p>您可以从三种图像尺寸和三种压缩比率的组合中选择JPEG图像质量模式。</p> <p>1) 使用<左><右>选择一个组合 ([Fn:1] - [Fn:4])，然后使用△▽进行更改。</p> <p>2) 按[OK]按钮。</p> 	98、154
白平衡	设置白平衡。您也可微调各模式的白平衡。	94、96
WB AUTO 保持暖色调	选择[开]可保留在白炽灯照明下所拍图像中的“暖”色彩。	95
色彩空间	可以选择某一格式，确保在显示屏或通过打印机生成拍摄图像时，准确再现色彩。	110

4

选项	说明	☞
文件名	<p>[自动]：即使插入新存储卡后，也会保留以前存储卡的文件夹编号。文件编号从最后使用的编号或存储卡中的最大编号开始继续编号。</p> <p>[重置]：插入新存储卡后，文件夹编号从100开始，文件名从0001开始。如果插入的存储卡包含图像，文件编号将从卡中最大的文件编号开始依次编号。</p>	—
编辑文件名	<p>选择通过编辑下列以灰色高光显示的文件名部分来命名图像文件的方法。</p> <p>sRGB：Pmdd0000.jpg _____ Pmdd Adobe RGB：_mdd0000.jpg _____ mdd</p> <div style="border: 1px solid black; padding: 5px;"> <ol style="list-style-type: none"> 1) 高光显示[sRGB]或[AdobeRGB]，并按▶。 2) 使用◀▶移动光标，使用△▽编辑高光显示的字符。 3) R根据需要重复步骤2创建所需文件名，然后按OK。 </div>	—
版权设定*	<p>新增摄影师的姓名和新照片的版权所有人。名称最长可达63个字符。</p> <p>[版权信息]：选择[开]可使新照片的Exif数据中包含拍摄者和版权所有人姓名。</p> <p>[摄影师姓名]：输入摄影师的姓名。</p> <p>[版权所有人名称]：输入版权所有人的名称。</p> <div style="border: 1px solid black; padding: 5px;"> <ol style="list-style-type: none"> 1) 从①中选择字母，然后按OK按钮。所选的字符出现在②中。 2) 重复步骤1填满名称，然后高光显示[END]并按OK按钮。 <ul style="list-style-type: none"> • 若要删除字符，请按INFO按钮将光标定位于名称区域②，高光显示该字符并按▶。 </div> <div style="text-align: center; margin-top: 10px;">  </div> <p>* 我公司对因牵涉[版权设定]使用的纷争而引起的损失不承担法律责任。风险自负。</p>	—

选项	说明	
像素映射	像素映射功能可让照相机检查和调整摄像设备和图像处理功能。	175
水平尺校正	您可校准水平尺的角度。 [重设]：重设调整的值为默认设定。 [图像校准级别]：设定当前照相机方向为0位置。	—
触摸屏设定	激活触摸屏。选择[关]可禁用触摸屏。	—
待机时间	若在选择的时间内未执行任何操作，照相机将进入待机(节能)模式。半按快门按钮可重新激活照相机。	—
认证	显示认证图标。	—

AEL/AFL

MENU → * → A → [AEL/AFL]

可以通过按AEL/AFL按钮执行自动对焦和测光。请为每个对焦模式选择一种模式。

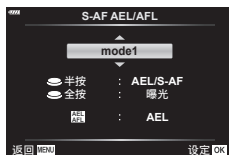

指定AEL/AFL功能

模式		按下快门按钮				AEL/AFL按钮	
		半按		完全按下		按住	
		AF	AE	AF	AE	AF	AE
S-AF	模式1	S-AF	锁定	-	-	-	锁定
	模式2	S-AF	-	-	锁定	-	锁定
	模式3	-	锁定	-	-	S-AF	-
C-AF	模式1	C-AF启动	锁定	结束	-	-	锁定
	模式2	C-AF启动	-	结束	锁定	-	锁定
	模式3	-	锁定	结束	-	C-AF启动	-
	模式4	-	-	结束	锁定	C-AF启动	-
MF	模式1	-	锁定	-	-	-	锁定
	模式2	-	-	-	锁定	-	锁定
	模式3	-	锁定	-	-	S-AF	-

手动对焦辅助

(手动辅助对焦)

MENU → * → A → [手动辅助对焦]

这是MF辅助对焦功能。当旋转对焦环时，被摄对象的边缘将增强，或部分画面显示被放大。当停止操作对焦环时，画面回到原来显示。

放大	放大画面一部分。可事先使用AF目标设定要放大的部分。 ☞ “设置对焦位置(AF焦点位置)” (第82页)
峰值	用边缘增强清晰地显示定义的轮廓。您可选择轮廓的颜色。 ☞ [峰值颜色] (第146页)

- 当使用峰值时，较小被摄对象的边缘有更多增强的倾向。这不能保证准确对焦。



- [峰值]可通过按钮操作来显示。每次按下按钮将切换显示。使用按钮功能(第112页)事先将切换功能指定到其中一个按钮。

添加信息显示

MENU → * → [INFO] → [INFO] 信息显示设定]

[INFO] Info (播放信息显示)

使用[[INFO] Info]可以添加以下播放信息显示。在播放期间，反复按**INFO**按钮会显示添加的显示。还可以选择不显示根据默认设定会出现的显示。

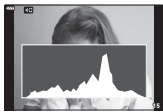

直方图显示



高光显示和阴影显示



- 高光&阴影显示中曝光过度区域以红色表示，曝光不足区域以蓝色表示。

[LV-Info] (拍摄信息显示)

您可将直方图显示、高光&阴影显示以及水平尺显示添加至[LV-Info]。选择[自定义设置 1]或[自定义设置 2]，然后选择您希望添加的显示。在拍摄期间，反复按**INFO**按钮会显示添加的显示。还可以选择不显示根据默认设定会出现的显示。



[INFO] 设定 (索引/日历显示)

可以更改索引显示中显示的张数以及将[INFO] 设定]默认显示的画面设为不显示。带有对勾的画面可以在播放画面中使用后拨盘选择。

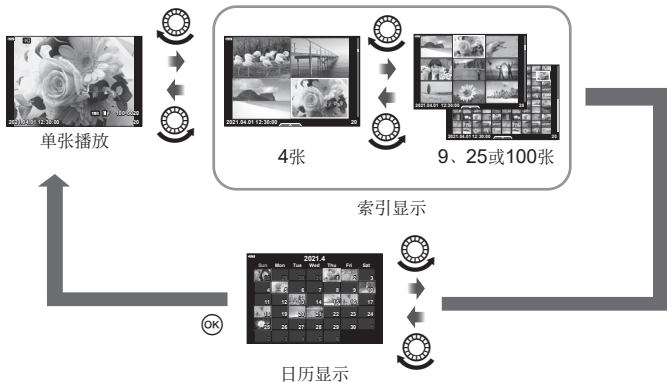

MENU → * → [HDMI]

使用照相机另售的电缆在电视机上回放记录的图像。此功能在拍摄期间可以使用。使用HDMI电缆将照相机连接到HD TV，可在电视机屏幕上观看高品质的图像。

1 关闭照相机并将其连接到电视机。

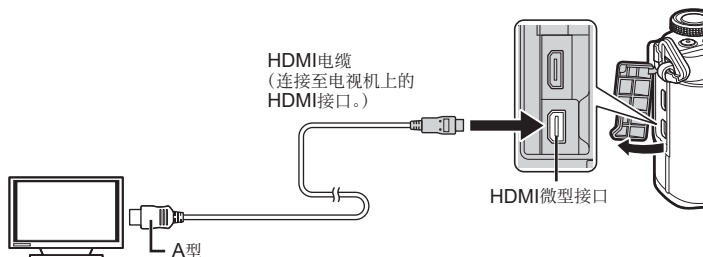

- HDMI接头的位置随电视机而异。有关详情，请参阅电视机的使用说明书。

2 打开照相机电源。

3 切换电视机的输入源。

- 通过HDMI电缆连接时，照相机显示屏关闭。
- 关于切换电视机输入源的详情，请参阅电视机的使用说明书。
- 根据电视机设定的不同，显示的图像和信息可能会被剪切。
- 若通过HDMI电缆连接照相机，您将可以选择数码视频信号类型。请选择一种与电视机所选的输入格式相匹配的格式。

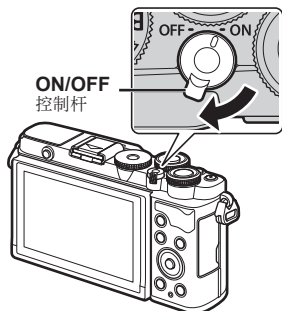

4K	优先4K HDMI输出。
1080p	优先使用1080p HDMI输出。
720p	优先使用720p HDMI输出。
480p/576p	480p/576p HDMI输出。

- 请勿将照相机连接至其它HDMI输出设备。否则可能会损坏照相机。
- 通过USB连接至电脑时，不进行HDMI输出。
- 选择了[4K]时，拍摄模式中的视频输出为[1080p]。
- 断开连接HDMI电缆之前，请关闭照相机。

使用电视机遥控器

将照相机连接到支持HDMI控制的电视机时，您可以使用电视机遥控器操作照相机。为[HDMI控制]选择[开]。当选择了[开]时，照相机控制仅可用于播放操作。

- 可按照电视机上显示的操作指南操作照相机。
- 在单张播放期间，可以通过按“红色”按钮显示或隐藏信息显示，通过按“绿色”按钮显示或隐藏索引显示。
- 某些电视机可能无法支持所有功能。

闪光时的快门速度 (闪光灯同步速度/慢同步限制)

MENU → * → **[F]** → [闪光灯同步速度]/[慢同步限制]

您可设置使闪光灯闪光时的快门速度条件。

拍摄模式	闪光快门速度	上限	下限
P	照相机自动设定快门速度。	[闪光灯同步速度] 设定*1	[慢同步限制] 设定*2
A			无下限
S	设定的快门速度		
M			

*1 使用另售的外接闪光灯时上限为1/200秒。

*2 当设定了慢速同步时，最大延长至60秒。

组合使用JPEG图像尺寸和压缩率 (画质设定)

MENU → * → **[F]** → [画质设定]

您可以选择图像尺寸和压缩率组合来设定JPEG画质。

图像尺寸		压缩比率		
名称	像素数	SF (超精细)	F (精细)	N (标准)
L (大尺寸)	5184×3888	L SF	L F	L N
M (中等尺寸)	3200×2400	M SF	M F	M N
S (小尺寸)	1280×960	S SF	S F	S N

5 将照相机连接至智能手机

通过照相机的无线LAN (Wi-Fi)和Bluetooth®功能连接至智能手机，您可在智能手机上使用指定的APP，拍摄之前和之后都能享用到更多的照相机功能。一旦建立连接，您即可遥控下载和拍照，并在照相机上的图像中添加GPS标签。

- 不能保证在所有智能手机上工作。

使用指定的APP软件OLYMPUS Image Share (OI.Share)，您可以做的是：

- 从照相机下载图像至智能手机
可将照相机中的图像加载到智能手机。
您也可以使用智能手机选择要从照相机下载的图像。
- 从智能手机远程拍摄
您可以使用智能手机遥控操作照相机拍照。
- 获取有助于您享受您的照相机和摄影的信息。
即使出门在外，您也可以轻松访问摄影技术(照片指南)的说明、使用说明书和照片共享社区网站。

有关详情，请访问以下网址：

<https://app.olympus-imaging.com/oishare/>

使用指定的APP软件Olympus Image Palette (OI.Palette)，您可以做的是：

- 图像美化处理
使用直观控制为下载至智能手机的图像应用精美效果。

有关详情，请访问以下网址：

<https://app.olympus-imaging.com/oipalette/>

使用指定的APP软件OLYMPUS Image Track (OI.Track)，您可以做的是：

- 在照相机的图像中添加GPS标签
只需将智能手机中保存的GPS日志文件传送到照相机，即可在图像上添加GPS标签。

有关详情，请访问以下网址：

<https://app.olympus-imaging.com/oitrack/>

- 在使用无线LAN功能之前，请阅读“使用无线LAN/Bluetooth®功能”（第194页）。
- 对于在销售国家或地区以外区域使用照相机无线LAN/Bluetooth®功能所引起违反当地无线通讯规定的行为，我公司概不负责。
- 与任何无线通讯相同，始终存在被第三方截获的危险。
- 照相机上的无线LAN功能不能用于连接到家庭或公共接入点。
- 收发天线位于手柄内。尽量使天线远离金属物体。
- 放置于背包或其他容器中时，根据容器的结构或其包含物体的不同，照相机可能无法连接至智能手机。
- 在无线LAN连接中，电池耗电更快。如果电池电量低，传送中连接可能丢失。
- 在产生电磁场、静电或无线电波的设备(例如微波炉、无绳电话等)附近可能难以连接或连接很慢。
- 当存储卡写保护开关位于“LOCK”位置时，无线LAN无法使用。

配置照相机和智能手机

首次进行连接时，请按照以下步骤操作。

- 使用OI.Share调整配对设定，而不是使用智能手机操作系统中的设定用应用程序。
- 1 启动事先安装在智能手机上的专用OI.Share应用程序的副本。
 - 2 在▶ 播放菜单中选择[设备连接]并按▶。
 - 还可轻触显示屏上的来连接。
 - 3 按照画面指南调整 Wi-Fi/Bluetooth设定。
 - 显示屏中显示Bluetooth本地名称和密码、Wi-Fi SSID和密码以及QR二维码。



- 4 轻触OI.Share画面底部的照相机图标。
 - [简易设置]标签将显示。
- 5 按照OI.Share中的画面指示扫描QR二维码并调整连接设定。
 - 若您无法扫描QR二维码，请按照OI.Share中的画面指示手动调整设定。
 - Bluetooth：若要连接，请选择本地名称并在OI.Share的Bluetooth设定对话框中输入照相机显示屏上显示的密码。
 - Wi-Fi：要进行连接，请将照相机显示屏上显示的SSID和密码输入OI.Share中的Wi-Fi设置对话框。
 - 配对成功后将显示.
 - Bluetooth®图标显示以下状态：
 - ①：照相机正在发射无线信号。
 - ②：无线连接已建立。
- 6 要结束Wi-Fi连接，按照相机上的MENU或轻触显示屏画面中的[断开连接]。
 - 您也可以关闭照相机并从OI.Share终止连接。
 - 在默认设置下，即使Wi-Fi连接终止后，Bluetooth®连接仍保持活动状态，使您可以使用智能手机进行远程拍摄。若要照相机设置为在终止Wi-Fi连接时也终止Bluetooth®连接，请将[蓝牙]设置为[关]。

照相机为开时的无线连接待机设置

您可以选择在电源开启时，照相机是否为与智能手机的无线连接待机。

- 1 在 \mathbb{Y} 设定菜单中突出显示[Wi-Fi/蓝牙设定]，然后按 \blacktriangleright 。
- 2 突出显示[蓝牙]并按 \blacktriangleright 。
 - 预先完成照相机和智能手机的配对。除非完成配对，否则无法选择[蓝牙]。
- 3 高光显示所需选项并按 \odot 按钮。

关	即使电源开启，照相机将不会为无线连接待机，并且无线信号将不会发射。若要连接智能手机，请在照相机的 \square 播放菜单中启动[设备连接]（第156页）。
开 \mathbb{Y}	当照相机为开时，其会发出无线信号，并为无线连接待机。您可以通过Ol.Share的操作连接照相机和智能手机并远程拍摄或传输图像。

- 由于[蓝牙]设置还可以指示照相机的Bluetooth[®]连接状态，因此除[关]和[开 \mathbb{Y}]设置选项外，可能还会显示[已停止]和[正在运行]。

照相机处于关闭状态时的无线设定

您可选择照相机处于关闭状态时是否保持与智能手机的无线连接。

- 1 在 **Y** 设定菜单中突出显示 [Wi-Fi/蓝牙设定]，然后按 **▷**。
- 2 突出显示 [关闭主电源并待机] 并按 **▷**。
- 3 高光显示所需选项并按 **OK** 按钮。

始终询问	关闭照相机时，系统将提示您选择是否保持与智能手机的无线连接。
关	关闭照相机将终止与智能手机的无线连接。
开	当照相机关闭时，其与智能手机的连接保持有效，并且智能手机仍可用于下载或查看照相机上的图像。

■“始终询问”

当 [关闭主电源并待机] 选为 [始终询问] 时，若满足以下所有条件，照相机关闭之前将显示一个确认对话框：

- [无线功能] 选择 [开]
- 照相机当前已与智能手机连接 (第 156 页)
- 存储卡已正确插入

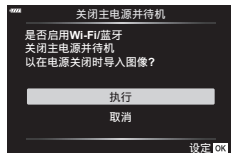

执行	关闭照相机，但无线智能手机连接保持有效状态。
取消	关闭照相机，并终止无线智能手机连接。

- 如果在显示确认对话框后约一分钟内未进行任何操作，照相机将结束与智能手机的无线连接并自动关机。
- 连接至智能手机后第一次关闭照相机时 (第 156 页)，可能会提示您选择是否在今后隐藏该确认对话框。若要在今后关闭照相机时不再显示该确认对话框，请选择 [不再显示此屏幕]。

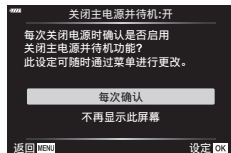



- 若保持有效状态，无线连接将在以下情况时自动终止：
 - 12小时内未使用连接
 - 存储卡被取出
 - 电池被更换
 - 在车载电池充电期间发生充电错误



开启照相机即可恢复连接。

- 请注意，若将[关闭主电源并待机]选为[开]，则当**ON/OFF**杆旋转至**ON**时，照相机可能无法立即开启。

将图像传送到智能手机

可以选择照相机中的图像，将其加载到智能手机。还可以使用照相机预先选择要共享的图像。☞“选择图像进行分享(预约分享)”(第122页)

1 在照相机上启动[设备连接](第156页)。

- 还可轻触显示屏上的来连接。
- 如果您之前已连接到智能手机，照相机将自动开始连接。
- 配对成功后将显示1。

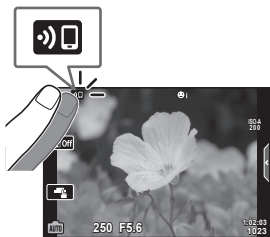

2 在智能手机上的*OI.Share*中点按[导入照片]。

- 照相机中的图像即会显示在列表中。

3 选择要传送的图像，轻触**Save**。

- 保存好后，可从智能手机关闭照相机。



- 若在照相机*y*(设定)菜单的[Wi-Fi/蓝牙设定]中选择了以下选项，即使照相机处于关闭状态，您也可以按照上文步骤3和4中所述将照片下载至智能手机：
 - [无线功能]: [开]
 - [关闭主电源并待机]: [开]

照相机处于关闭状态时自动上传图像

若要将照相机配置为在关闭状态下自动上传图像至智能手机，请执行以下操作：

- 标记图像进行分享(第122页)
- 启用关闭主电源并待机(第158页)
- 若您使用的是iOS设备，请启动OI.Share



- 若您是通过路由器进行连接(例如，家庭网络)，自动上传将不可用，这种情况下，您将需要使用OI.Share传送照片。
- 某些智能手机在进入睡眠模式时可能会终止上传。上传过程中，请使智能手机保持运行状态。





5

自动设置照片预约分享

拍摄照片后，将为其设置预约分享。

- 1 在 \mathbb{Y} 设定菜单中突出显示[Wi-Fi/蓝牙设定]并按 \mathbb{I} 。
- 2 突出显示[自动预约分享]并按 \mathbb{D} 。
- 3 高光显示所需选项并按 \mathbb{C} 按钮。

关	为拍摄的照片禁用自动预约分享。
开	为拍摄的照片启用自动预约分享。

- 可对200张图像设置预约分享。
- 显示屏上将显示  (自动预约分享图标)。
- 自动预约分享图标按如下指示状态：
 - ：将自动为照片设置预约分享。
 - ：将不会自动为照片设置预约分享。
- 自动预约分享仅应用于JPEG图像。
- 您可以取消为图像自动设置的预约分享。显示要取消预约分享的图像，然后按 \mathbb{C} () 按钮。



使用智能手机遥控拍摄(实时显示)

您可以在智能手机屏幕上查看实时显示的同时，通过智能手机操作照相机进行远程拍摄。

- 照相机显示连接画面，并且所有操作均通过智能手机执行。
- 1 在照相机上启动[设备连接]（第156页）。
 - 还可轻触显示屏上的来连接。
 - 2 启动OI.Share，然后轻触[遥控]。
 - 3 轻触[实时显示]。
 - 4 轻触快门按钮进行拍摄。
 - 拍摄的图像会保存在照相机的存储卡中。
- 一些拍摄选项不可用。



使用智能手机遥控拍摄(遥控快门)

可以通过智能手机操作照相机来遥控拍照(遥控快门)。

- 在照相机上可进行所有操作。此外，您可使用显示在智能手机屏幕上的快门按钮拍摄图片及录制影片。
 - 如果[蓝牙]（第157页）设为[关]，请将其设为[开]。
 - 如果[蓝牙]设为[开]，只要照相机开机，其就会为无线连接待机。
- 1 启动OI.Share，然后轻触[遥控]。
 - 2 轻触[遥控快门]。
 - 3 轻触快门按钮进行拍摄。
 - 拍摄的图像会保存在照相机的存储卡中。
- 与智能手机连接时，照相机不会进入休眠模式。
 - 即使[蓝牙]设置为[关]，也可以通过启动照相机上的[设备连接]使用[遥控快门]。





添加位置信息到图像

将智能手机中保存的GPS日志文件传送到照相机，可在保存GPS日志文件期间所拍摄的图像中添加GPS标签。

- 1 使用照相机拍照之前，启动智能手机上的OI.Track以开始保存GPS日志文件。
 - 启动GPS追踪日志之前，您将需要通过OI.Track进行一次连接并使两者的时钟同步。
 - 保存GPS日志文件时可以使用手机或其他应用程序。请勿终止OI.Track。
 - 2 使用照相机拍摄完图像后，在OI.Share中结束追踪。
 - 3 轻触照相机显示屏中的图标以连接至智能手机。
 - 您也可通过选择播放菜单中的[设备连接]进行连接。
 - 4 使用OI.Track将GPS日志文件上传至照相机。
 - GPS日志文件将用于添加位置数据至您在步骤1中启动OI.Track后所拍的所有图像中。
 - 在添加了定位信息的图像上将显示.
- 只有使用具备GPS功能的智能手机才能添加位置信息。
 - 无法将定位信息添加到视频。

重设无线LAN/Bluetooth®设定

要将[Wi-Fi/蓝牙设定]恢复为默认值：

- 1 在设定菜单中选择[Wi-Fi/蓝牙设定]并按.
- 2 选择[重设设定]并按.
- 3 选择[执行]，然后按按钮。
 - 以下设定将被重置：
[无线功能](第163页)/[蓝牙](第157页)/[连接密码](第163页)/[关闭主电源并待机](第158页)/[自动预约分享](第160页)
 - 重置设置时，与智能手机的配对也会被重置。要将照相机连接至智能手机，请再次启动[设备连接](第156页)。

更改密码

更改Wi-Fi/Bluetooth密码的步骤如下：

- 1 在 γ 设定菜单中选择[Wi-Fi/蓝牙设定]并按 \triangleright 。
 - 2 选择[连接密码]并按 \triangleright 。
 - 3 按照操作指南并按 \odot 按钮。
 - 将设定新的密码。
- Wi-Fi连接密码和Bluetooth®连接密码都可更改。
 - 更改密码后请重新连接至智能手机。📷 “配置照相机和智能手机”（第156页）

禁用无线LAN/Bluetooth®

禁用无线LAN/Bluetooth®的步骤如下：

- 1 在 γ 设定菜单中选择[Wi-Fi/蓝牙设定]并按 \triangleright 。
- 2 选择[无线功能]并按 \triangleright 。
- 3 选择[关]并按 \odot 按钮。
 - 以下功能将被禁用。
[设备连接]（第156页）/[关闭主电源并待机]（第158页）/[蓝牙]（第157页）



- 若要仅当照相机处于关闭状态时禁用无线LAN/Bluetooth®，请将[Wi-Fi/蓝牙设定] > [关闭主电源并待机]选为[关]。📷 “照相机处于关闭状态时的无线设定”（第158页）
- 要仅在照相机为开时禁用无线连接待机并停止发射无线信号，请为[Wi-Fi/蓝牙设定] > [蓝牙]选择[关]。📷 “照相机为开时的无线连接待机设置”（第157页）

6 将照相机连接到电脑

将照片复制到电脑

1 关闭照相机并将其连接到电脑。

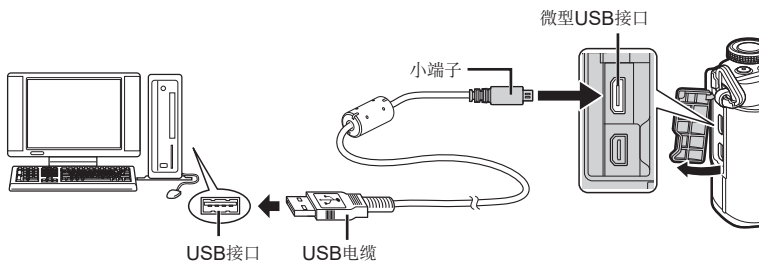

- USB接口所在位置因电脑的类型而异。有关详情，请参阅电脑的使用说明书。

2 打开照相机电源。

- 显示USB连接的选择画面。
- 当照相机通过USB连接至电脑时，显示屏中应该会显示一个对话框，提示您选择主机。若未显示，请在照相机自定义菜单中将[USB模式]（第146页）选为[自动]。
- 如果即使照相机连接到电脑后，照相机也没有显示，可能是电池的电量耗尽。请使用充满电的电池。

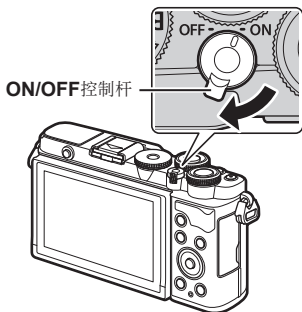

3 按 Δ / ∇ 选择[存储]。按 \odot 按钮。



4 电脑会将照相机识别为新硬件。

- 即使您的电脑配置了USB接口，在以下环境中数据传送也不能保证。
扩展卡等安装另外USB接口的电脑、不带预装操作系统的电脑、自行组装的电脑
- 照相机连接于电脑时无法使用照相机控制。

安装电脑软件

安装以下软件以便在通过USB直接连接到电脑时可以访问照相机。

Olympus Workspace

此电脑应用程序可用于下载并查看用照相机拍摄的照片和电影。它还可用于更新照相机固件。该软件可以从下面的网站下载。下载软件时，请准备好提供照相机的序列号。

<https://support.olympus-imaging.com/owdownload/>

电池

- 本照相机使用我们的锂离子电池。切勿使用我们正宗电池以外的任何其他电池。
- 照相机的耗电量因使用方式和其它条件迥然不同。
- 由于下列动作即使在不拍摄时也会大量耗电，电池会很快耗尽。
 - 在拍摄模式下半按快门按钮，反复执行自动对焦。
 - 在显示屏上长时间显示图像。
 - 连接到电脑上时。
 - 让无线LAN/Bluetooth®保持启用状态。
- 使用电量不足的电池时，照相机可能会不显示不足警告就自动关闭电源。
- 将照相机存放一个月或更长时间之前，请取出电池。
将电池长时间留在照相机中会缩短其寿命，可能使其无法使用。
- 电池在购买时没有充满电。使用前，请先用附带的 **USB-AC 适配器**给电池充电。
- 使用附带的**USB-AC适配器**时，正常充电时间约为**4小时**(估计)。
- 请勿使用非指定用于附带类型电池的**USB-AC适配器**或充电器。同样，也不要将附带的**USB-AC适配器**用于非指定类型的电池(照相机)。
- 如果使用的电池类型不正确，可能会有爆炸的危险。
- 请按使用说明书中“注意”(第193页)的说明废弃要报废的电池。

在国外使用USB-AC适配器

- **USB-AC适配器**可用于世界各地**100V至240V AC (50/60 Hz)**范围内的大部分家庭电源。但是，根据您所在的国家或地区，**AC电源插座**的形状可能不同，并且**USB-AC适配器**可能需要插头转接器来匹配墙壁插座。
- 请勿使用市售旅行转接器，这样可能无法正常使用**USB-AC转接器**。

支持的存储卡

本说明书中，所有存储设备统称为“存储卡”。本照相机可使用以下类型的SD存储卡(市售)：SD、SDHC和SDXC。关于最新信息，请访问我们的网站。



SD存储卡写保护开关

SD存储卡带有写保护开关。将开关设为“LOCK”可防止数据写入存储卡。请切换开关至打开位置，启用卡读写功能。



- 初次使用前或在其它照相机或电脑中使用过后，必须使用本照相机对存储卡进行格式化。
■ “格式化存储卡(设定存储卡)”(第144页)
- 即使在格式化存储卡或删除数据后，也不会完全删除存储卡中的数据。丢弃存储卡时，将其销毁以免泄露个人信息。
- 当写保护开关处于“LOCK”位置时，可以限制访问某些播放功能。

可更换镜头

请根据场景和您的创作意图选择镜头。使用为Micro Four Thirds规格专门设计的镜头，该镜头具有M.ZUIKO DIGITAL标签或如右图所示的标志。

若配合转接环，您还可使用Four Thirds规格和OM规格镜头。需要选购适配器。



7

注意

- 在照相机上装卸防尘护盖和镜头时，请让照相机上的镜头卡口向下。这样可防止灰尘和其它异物进入照相机内部。
- 在灰尘较多的场所，请勿取下防尘护盖或安装镜头。
- 请勿直接对着太阳安装镜头。由于太阳光通过镜头聚焦所产生的放大效应会导致照相机发生故障，甚至引发起火。
- 请勿丢失防尘护盖或后盖。
- 未安装镜头时，请将防尘护盖装在照相机上，以免灰尘进入。

■ 镜头和照相机的组合

镜头	照相机	安装	AF	测光
Micro Four Thirds规格镜头	Micro Four Thirds规格照相机	可	可	可
Four Thirds规格镜头		可用卡口转接环进行安装	不可*1	可
OM系统镜头			不可	可*2

*1 仅MF(手动对焦)可用。

*2 不能进行精确测光。

MF离合器镜头

MF离合器镜头上的“MF离合器”（手动对焦离合器）机构可以通过重新定位聚焦环，在自动和手动对焦之间进行切换。

- 拍摄前请检查MF离合器的位置。
- 无论在相机上选择了哪种对焦模式，如果将对焦环滑动到镜头末端的AF/MF位置可选择自动对焦，而将其滑动到靠近相机机身的MF位置则可选择手动对焦。

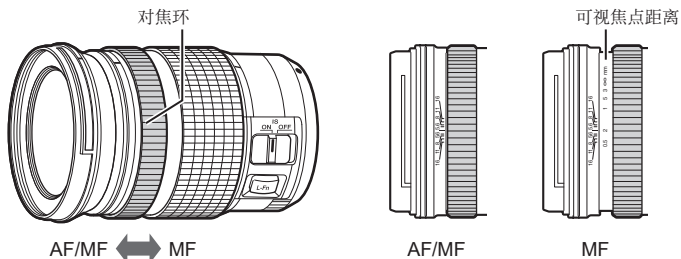

- 如果在相机上选择[MF]作为对焦模式，即使对焦环处于AF/MF位置时也会禁用自动对焦功能。

7

注意

兼容的闪光灯

选择适合您需要的闪光灯，并考虑所需的输出功率和闪光设备是否支持微距拍摄等因素。照相机通信专用的闪光灯支持各种闪光模式，包括TTL自动和超级FP。有关闪光功能及其使用方法的信息，请参阅闪光灯随附的资料。该照相机还支持以下无线闪光控制系统：

无线控制闪光拍摄：CMD、⚡CMD、RCV和X-RCV模式

照相机通过无线电信号控制一个或多个远程闪光灯。可以放置闪光灯的位置范围会增大。闪光灯可以控制其他兼容设备，或通过配以无线电指令/接收器以允许使用不支持无线电闪光控制的设备。

无线遥控闪光拍摄：RC模式

照相机通过光学信号控制一个或多个远程闪光灯。

可以使用照相机操控来选择闪光模式(第84页)。

■ 兼容型闪光灯可以使用的功能

闪光灯	支持的闪光控制模式	GN (闪光指数, ISO 100)	支持的无线系统
FL-700WR	TTL-AUTO, MANUAL, FP TTL AUTO, FP MANUAL, MULTI, RC, SL MANUAL	GN 42 (75/150 mm*1) GN 21 (12/24 mm*1)	CMD, ⚡CMD, RCV, X-RCV, RC
FL-900R	TTL-AUTO, AUTO, MANUAL, FP TTL AUTO, FP MANUAL, MULTI, RC, SL AUTO, SL MANUAL	GN 58 (100/200 mm*1) GN 27 (12/24 mm*1)	RC
STF-8	TTL-AUTO, MANUAL, RC*2	GN 8.5	RC*2

*1 闪光灯可提供闪光覆盖的最大镜头焦距(斜线后面的数字为相当于35mm格式焦距)。

*2 仅用作指令器(发射器)。

无线遥控闪光摄影

专用于本照相机且提供遥控模式的外接闪光灯可用来进行无线闪光摄影。照相机可分别控制三组遥控闪光灯以及内置闪光灯。有关详情，请参阅随外接闪光灯提供的使用说明书。

1 将遥控闪光灯设为RC模式并将它们按照需要摆放。

- 开启外接闪光灯的电源，按MODE按钮并选择RC模式。
- 为每个外接闪光灯选择频道和组。

2 在拍摄菜单2中为[RC模式]选择[开]（第129页）。

- 按 \odot 按钮可退回RC模式显示。按INFO按钮可在LV超级控制面板或Live实时控制和RC模式显示之间循环。
- 选择闪光模式（请注意，RC模式下减轻红眼不可用）。

3 为RC模式显示中的每个组调整设定。

分组

- 选择闪光控制模式并每组闪光灯分别调整闪光补正。选择MANUAL时，请选择闪光补正。

调整照相机闪光灯的设定。

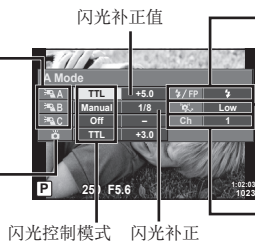

普通闪光灯/FP 高速同步闪光

- 切换普通闪光灯和FP 高速同步闪光。

通信光级别

- 将通信光级别设为[HI]、[MID]或[LO]。

频道

- 将通信频道设为闪光灯上使用的频道。

4 按下闪光灯弹出按钮以升起闪光灯。

- 确认闪光灯已充满电后，试拍一张照片。

■ 无线闪光控制范围

将无线闪光灯及其传感器面向照相机。下图展示了闪光灯可放置的大致范围。实际控制范围因当地条件而异。

- 我们推荐您使用最多包含3个遥控闪光灯的单组闪光灯。
- 遥控闪光灯不可用于长于4秒的第2帘幕慢速同步曝光。
- 如果被摄对象太靠近照相机，照相机闪光灯发出的控制闪光可能影响曝光（可通过使用散射器等方法减弱照相机闪光灯输出来减轻此影响）。
- 在RC模式下使用闪光灯时，闪光同步时间上限为1/160秒。

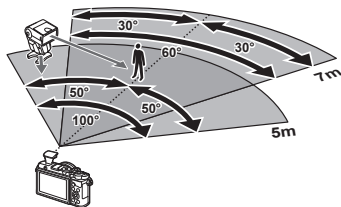

其它外接闪光灯

使用安装至照相机热靴的第三方闪光灯时，请注意以下几点：

- 使用施加超过24伏左右电压到X触点的老式闪光灯会损坏照相机。
- 连接信号接点不符合我们规格的闪光灯也可能会损坏本照相机。
- 设置拍摄模式为**M**，设置快门速度为不高于闪光灯同步速度的值，并设置ISO感光光度为[AUTO]以外的设定。
- 仅可在将闪光灯手动设为使用照相机所选的ISO感光光度和光圈值时进行闪光控制。闪光灯亮度可通过调整ISO感光光度或光圈进行调整。
- 请使用与镜头相匹配的有照明角度的闪光灯。照明角度通常使用相当于35 mm格式照相机的焦距表达。

系统图

电源



BLS-50
锂离子电池



F-5AC
USB-AC适配器



BCS-5
锂离子电池充电器

瞄准器



EE-1
瞄准器

E-P7

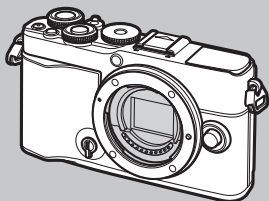

相机套/背带

背带/照相机套

连接电缆

USB电缆
CB-USB12/
HDMI电缆*1

存储卡

SD/SDHC/
SDXC

软件

Olympus Workspace

照片编辑软件

OLYMPUS Image Share (OI.Share)

Olympus Image Palette (OI.Palette)

OLYMPUS Image Track (OI.Track)

智能手机应用程序

 : E-P7兼容产品

 : 市售产品

关于最新信息，请访问我们的网站。

*1 HDMI线缆可从市面购买。

*2 并非所有的镜头都可以使用此适配器。有关详细信息，请访问我们的网站。

*3 有关兼容镜头，请访问我们的网站。

镜头



Micro Four Thirds系统镜头



MMF-2/MMF-3²
Four Thirds 适配器

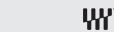

Four Thirds 系统镜头



BCL-1580/BCL-0980
机身盖镜头

转换镜头*3

FCON-P01
鱼眼

WCON-P01
广角

MCON-P01
微距拍摄

MCON-P02
微距拍摄

MC-14
增距镜

MC-20
增距镜

闪光灯



FL-900R
电子闪光灯



FL-700WR
电子闪光灯

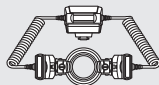

STF-8
微距闪光灯

无线电波系统配件



FC-WR
无线电引闪器



FR-WR
无线电接收器

清洁和存放照相机

清洁照相机

在清洁照相机之前，请先关闭照相机电源，并取出电池。

- 请勿使用甲苯、酒精等强效溶剂或经过化学处理的布。

外壳：

- 请使用软布轻拭。如果照相机非常脏，可将布放入中性肥皂水中浸泡，然后拧干。使用该湿布擦拭照相机，再用干布擦干。在海滩使用照相机后，可用干布沾上清水拧干后擦拭照相机。

显示屏：

- 请使用软布轻拭。

镜头：

- 使用市售的吹气球清除镜头上的灰尘。镜头上的灰尘可用拭镜纸轻轻地擦拭。

存储

- 如果长时间不使用本照相机，请取出电池和存储卡。将本照相机存放在阴凉干燥且通风良好的地方。
- 请定期插入电池并检测照相机的功能是否正常。
- 安装前请去除机身和后盖上的灰尘和其它杂质。
- 未安装镜头时，请将防尘护盖装在照相机上，以免灰尘进入。存放镜头前请务必先盖上镜头前盖和后盖。
- 照相机使用后需进行清洁。
- 切勿与驱虫剂一起存放。
- 为了避免照相机受到腐蚀，请勿将照相机放在有化学成份的环境中。
- 镜头脏时其表面可能会发霉。
- 长时间未使用照相机时，在使用之前请务必检查照相机的每个部位。在拍摄重要的图像之前，请务必先进行试拍，以确认照相机是否可以正常的操作。

清洁和检查摄像设备

本照相机具有除尘功能，可防止灰尘进入摄像设备。并且可通过超声波的振动功能来清除摄像设备表面的灰尘。打开照相机电源时，除尘功能便会工作。

除尘功能与像素映射(检查摄像设备和图像处理电路)同时动作。由于每次打开照相机的电源，都会启动除尘功能，为使除尘功能有效地发挥作用，应竖握照相机。

像素映射-检查图像处理功能

像素映射功能可让照相机检查和调整摄像设备和图像处理功能。使用像素映射功能之前为确保其正常运行，拍摄或播放后，请等待1分钟或更长时间。

- 1 在自定义菜单 \blacksquare 中，选择[像素映射]（第150页）。
- 2 按 \blacktriangleright ，然后按 \odot 按钮。
 - 像素映射过程中显示[处理中]进度条。像素映射结束后，会返回到菜单状态。
 - 在像素映射功能进行过程中，如果不慎将照相机电源关闭，可参照步骤1重新启动此功能。

拍摄小提示与信息

即使已装上电池仍无法开启照相机

电池未完全充电

- 使用USB-AC适配器给电池充电。

电池因寒冷而暂时无法发挥功能

- 电池性能在低温环境下会减低。请取出电池，然后将其放在口袋中一会儿加热。

显示语言选择提示

在以下情况下将显示如图中所示的对话框：

- 照相机首次开启
- 您之前未选择语言就结束了初始设定

请按照“初始设定”（第23页）中所述选择一种语言。

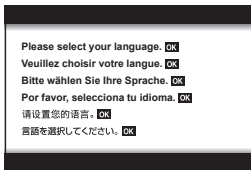

未设定时间和日期

照相机按购买当时的设定使用

- 购买时，照相机未设定时间和日期。使用照相机前，请设定日期和时间。📅 “初始设定”（第23页）

从照相机中取出电池

- 如果照相机取出电池约1天，日期和时间设定将回到出厂预设设定。若电池装入照相机后短时间内取出，则设定会更快被取消。在拍摄重要图像之前，请确定日期和时间的设定是否正确。

设定的功能恢复为出厂预设设定

将模式拨盘旋转到其他设置时，将重设在**AUTO** (📷)、**SCN**或**AP**模式下选择的选项。

无法从菜单选择的功能

使用 Δ ∇ \langle \rangle 时，有些项目可能无法在菜单上选择。

- 当前拍摄模式无法设定的项目。
- 因为已经设定有项目而无法设定的项目：
[📷] (第86页)和[长时间曝光降噪] (第147页)等的结合

减少AF焦点的数量

AF焦点的大小和数量根据宽高比(第97页)、AF焦点模式(第81页)以及[数码增距功能] (第130页)中所选项的不同而异。

按下快门按钮时不拍照

照相机已自动关闭

- 如果在设定的时间内没有任何操作，照相机会自动进入睡眠模式以减少电池耗电。
 [待机时间] (第150页)
 半按快门按钮退出睡眠模式。
 若再过4小时仍未进行任何操作，照相机将会自动关闭。

闪光灯充电中

- 充电过程中，显示屏上的标志闪烁。请待闪烁停止，然后按下快门按钮。

无法对焦

- 照相机无法对用于过于靠近照相机的被摄对象，也无法对用于不适用于自动对焦的被摄对象(AF确认标志将在显示屏中闪烁)。请增加与被摄对象间的距离或对焦于一个高对比度物体(其与照相机的距离等同于主要被摄对象与照相机的距离)，然后构图并拍摄。

难以对焦的被摄对象

在下列情况可能难以使用自动对焦进行对焦。

AF确认标志闪烁。
这些被摄对象并未对焦。



对比度低的被摄对象



对焦框中央亮光过高

AF确认标志亮起
但被摄对象并未对焦。



距离不等的被摄对象

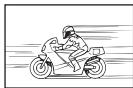

快速移动的被摄对象



被摄对象不在AF区域中

减少噪点功能被开启

- 通常在拍摄夜景时，快门速度会调慢，因此容易产生噪点。以较慢快门速度拍摄后，照相机开启减噪功能的操作。在此过程中，不允许拍摄。您可以将[长时间曝光降噪]设为[关]。
 [长时间曝光降噪] (第147页)

拍摄的图像带白色

这可能是因为在逆光或半逆光下拍照而引起。这种现象称作眩光或重像。尽可能考虑采用不会摄入强烈光源的构图。即使光源不在图像里仍可能发生眩光。使用镜头遮光罩遮蔽镜头避免光源直射。若镜头遮光罩无效，请用手遮蔽镜头阻挡光线。 “可更换镜头” (第167页)

不明亮点出现在所拍图像的被摄对象上

这可能是摄像设备上的滞点造成的。执行[像素映射]。
 如果问题依然存在，请重复像素映射几次。 “像素映射-检查图像处理功能” (第175页)

被摄对象发生扭曲

以下功能使用电子快门：

视频录制(第74页)/静音(第88页)/SCN模式全景拍摄(第58页)、
“静音”(第58页)和“多焦点拍摄”(第59页)选项[AP]模式“静音”(第65页)、
全景拍摄(第66页)和“包围对焦”(第69页)选项

当被摄对象快速移动或照相机突然移动时，这可能导致发生扭曲。在拍摄过程中请避免突然移动照相机，或者请使用标准连拍。

照片中出現线条

以下功能使用电子快门，此时闪烁以及与荧光灯和LED照明相关的其他现象可能会导致出现线条，在某些情况下，通过选择较慢的快门速度可减少这一影响：

视频录制(第74页)/静音(第88页)/SCN模式全景拍摄(第58页)、
“静音”(第58页)和“多焦点拍摄”(第59页)选项[AP]模式“静音”(第65页)、
全景拍摄(第66页)和“包围对焦”(第69页)选项

照相机停滞于手动对焦(MF)模式

某些镜头配备了一个手动对焦离合器，可在滑回对焦环时启用手动对焦。请检查镜头。

 [MF离合器镜头](第168页)

更改拍摄张数或者将拍摄张数添加至索引播放显示

使用自定义菜单  中的  信息显示设定 >  设定选项可更改索引播放显示中所示的拍摄张数，或在其中添加拍摄张数(第152页)。

隐藏菜单指南

按INFO按钮可在菜单显示中隐藏或显示画面指南(第128页)。

查看指定给拨盘和按钮的功能

使用自定义菜单  中的选项可查看指定给照相机控制的功能。

[按钮功能](第145页)/功能(第145页)/[拨盘功能](第145页)



在电视机上查看时，视频播放不流畅

视频流畅度与电视机所使用的视频标准可能不匹配。请在计算机上查看视频。录制要在电视机上显示的视频之前，请选择与该设备所使用视频标准相匹配的流畅度。

 [视频帧率](第136页)

错误代码

显示屏指示	可能的原因	解决方法
 没有找到存储卡	存储卡未插入或未被识别。	插入插卡或插入其它插卡。
 这张卡不能使用	插卡出现错误。	重新插入存储卡。如果问题依然存在，请将存储卡进行格式化。如果存储卡不能进行格式化，表示存储卡已经损坏。
 写保护	禁止对插卡写入数据。	存储卡写保护开关设为“LOCK”侧。请释放开关。(第167页)
 存储卡已满	<ul style="list-style-type: none"> 插卡空间已满。不能继续进行拍摄或不能再存储打印预约等信息。 插卡空间不足，无法记录打印预约或新的图像。 	更换新卡或删除不需要的图像。在删除图像之前，请先将重要的图像传输到电脑中作备份。
 没有记录任何图像	插卡上没有记录任何图像。	插卡中并未存储图像。记录图像，并进行播放。
 该图像不能显示	选定的图像出现错误，因此不能播放。或者该图像不能在本照相机上播放。	使用图像处理软件，在电脑上浏览图像。如果不能浏览，表示图像文件已经损坏。
 图像不能被编辑	使用其它照相机拍摄的图像无法在本照相机上编辑。	使用图像处理软件编辑图像。
设定日期和时间	时钟未设定。	设定时钟(第24页)。
 °C/°F		关闭照相机，等待内部温度下降。
 相机内部温度过高，请在相机降温后使用	由于连续拍摄造成照相机的内部温度上升。	稍等片刻让照相机自动关闭。让照相机的内部温度下降后再恢复操作。
 剩余电量不足	电池电量耗尽。	请将电池充电。

显示屏指示	可能的原因	解决方法
 未连接	照相机未正确连接至电脑、HDMI显示设备或其它设备。	重新连接照相机。
 无法打印此图像	通过本照相机可能无法为其他照相机上拍摄的照片创建打印预约。	请通过个人电脑等另外打印。
镜头已锁。请转动变焦环解锁。	伸缩式镜头的镜头保持在缩进状态。	请伸出镜头。
镜头锁定。请重新安装镜头。	照相机与镜头之间发生了异常现象。	请关闭照相机的电源，检查镜头的连接，然后重新打开电源。
此功能需要兼容的镜头。请安装兼容的镜头。	该镜头不支持所选拍摄模式。	选择支持的镜头或选择其他拍摄模式。

8

信息

默认值

*1：将[重设]选为[完整]可恢复默认设定。

*2：将[重设]选为[基本]可恢复默认设定。

LV控制/LV超级控制面板

拍摄模式	项目	默认值	*1	*2	
P/A/S/M/B	ISO	AUTO	✓	✓	83
	闪光选择		✓	✓	84
		±0.0	✓	✓	103
	手动设定闪光指数	FULL (闪光灯设为 [MANUAL])	✓	✓	84
	影像防抖	S-IS On	✓	✓	96
	影像防抖	M-IS	✓	✓	96
	WB	AUTO ([保持暖色调] 选为[开])	✓	✓	94
	WB补偿A	±0	✓	—	96
	WB补偿G	±0	✓	—	
	开氏	5400K ([白平衡]选为 [CWB])	✓	—	94
	对焦点		✓	✓	81
	AF 模式	S-AF	✓	✓	92
	人脸优先	脸部及眼部优先开启	✓	—	82
		<input type="checkbox"/>	✓	✓	86
	测光		✓	✓	93
			✓	✓	98
			✓	✓	99
	影像风格	Natural	✓	✓	103
	清晰度	±0	✓	—	106
	对比度	±0	✓	—	106
	彩度	±0	✓	—	106
	灰阶	灰阶 标准	✓	—	108
	效果	— ([影像风格]选 为[-Enhance]: Standard)	✓	—	110
	彩色滤光镜	— ([影像风格]选为 [Monotone]: N:正常)	✓	✓	108
	黑白色	— ([影像风格]选为 [Monotone]: N:正常)	✓	✓	109
	样式	4:3	✓	✓	97
色彩空间	sRGB	✓	✓	110、 148	
高光&阴影 控制	<input checked="" type="checkbox"/> (±0)	✓	✓	111	

拍摄模式	项目	默认值	*1	*2	
📹 (视频)	影像风格	Natural	✓	✓	103
	ISO	[📷模式]选为[P]、[A]或[S]: AUTO (固定) [📷模式]选为[M]: 200	✓	✓	83
	WB	AUTO ([WB AUTO 保持暖色调]选为[开])	✓	✓	94
	📷AF 模式	C-AF	✓	✓	92
	📷模式	P	✓	—	115
		IF	✓	✓	98
			✓	✓	99
RC模式	🔌A组A	TTL	✓	✓	170
	🔌B组B	Off	✓	✓	
	🔌C组C	Off	✓	✓	
	📷相机闪光灯	Off	✓	✓	
	闪光灯补偿	±0 (TTL、Auto)	✓	✓	
	闪光度	1/1 (Manual)	✓	✓	
	⚡/FP	⚡ (正常闪光)	✓	✓	
	🔊光信号强度	Low	✓	✓	
频道	1	✓	✓		

8

信息

📷 拍摄菜单

标签	功能	默认值	*1	*2		
📷	重设	基本	—	—	129	
	影像风格	Natural	✓	✓	94、130	
	数码增距功能	关	✓	✓	130	
	测光		✓	✓	93	
	AF 补偿发光	开	✓	✓	130	
📷	📷影像防抖	S-IS On	✓	✓	96	
	📷电动变焦速度	标准	✓	—	131	
		±0.0	✓	✓	103	
	多重曝光	拍摄张数设定	关	✓	✓	131
		自动修正	关	✓	✓	
		图像重叠浏览	关	✓	✓	
	间隔拍摄/定时	关	✓	✓	133	
	快门减震 [⬆]/静音[♥]	快门减震[⬆]	[⬆] 0 sec	✓	—	135
		静音[♥]	[♥] 0 sec	✓	—	
		降噪[♥]	关	✓	—	
静音[♥]模式设置		■)))	禁止	✓	—	
		AF补偿发光	禁止	✓	—	
	闪光选择	禁止	✓	—		
⚡RC模式	关	✓	✓	135		

📺 视频菜单

标签	功能		默认值	*1	*2	👁️
📺	视频	🔊	开	✓	✓	136
	录音音量		±0	✓	—	136
	AF 模式	📺	C-AF	✓	✓	136
	影像防抖	📺	M-IS 1	✓	✓	96
	电动变焦速度	📺	标准	✓	—	136
	视频帧率		30p	✓	—	99、136
	视频比特率		Fine	✓	—	99、136

▶ 播放菜单

标签	功能		默认值	*1	*2	👁️
▶	▶	开始	—	—	—	120
		BGM	开	✓	✓	
		逐张	全部	✓	✓	
		幻灯片回放间隔	3 sec	✓	—	
		视频回放间隔	短	✓	—	
📺			开	✓	✓	137
编辑	选择图像	RAW编辑	—	—	—	137
		JPEG编辑	—			139
		短片编辑	—			141、142
		🔊	—			124
	图像合成	—	141			
打印预约			—	—	—	123
重置保护			—	—	—	142
重置预约分享			—	—	—	122
设备连接			—	—	—	156

⚙️ 自定义菜单

标签	功能		默认值	*1	*2	👁️	
⚙️	AF/MF						
	A	AEL/AFL	S-AF	mode1	✓	✓	145、151
			C-AF	mode2			
			MF	mode1			
	👤人脸优先			👤	✓	—	82、145
	手动辅助对焦	放大	关	✓	—	145、151	
		峰值	关	✓	—	151	
镜头缩回			开	✓	✓	145	

标签	功能		默认值	*1	*2		
	按键/拨盘						
	B	按钮功能	功能	AEL/AF-L	✓	—	112、145
			功能	REC	✓	—	
		功能			✓	—	145
	拨盘功能	P	前拨盘： <input checked="" type="checkbox"/>	后拨盘：Ps	✓	—	145
			前拨盘： <input checked="" type="checkbox"/>	后拨盘：FNo.			
			前拨盘： <input checked="" type="checkbox"/>	后拨盘：快门速度			
			M/B	前拨盘：FNo. 后拨盘：快门速度			
	显示/提示音/PC						
	C1	相机操作 设定		LV超级控制面板	✓	—	89、 146
			LV超级控制面板	✓	—		
			LV超级控制面板	✓	—		
			LV超级控制面板	✓	—		
信息显示 设定		Info	仅显示图像、全部显示	✓	✓	146、 152	
			自定义设置 1 ()、 自定义设置 2 (水平尺)	✓	—		
		设定	25、日历显示	✓	—		
		实时取景曝光预览	关	✓	✓	146	
		减少闪烁	自动	✓	—	146	
		网格显示	关	✓	—	146	
	峰值颜色	红色	✓	—	146		
C2			开	✓	✓	146	
	HDMI	输出尺寸	1080p	✓	—	146、 153	
		HDMI控制	关	✓	—		
	USB模式	自动	✓	✓	146		
曝光/ISO/BULB							
D1	曝光调整		±0	✓	—	147	
	ISO自动设定	上限值	6400	✓	✓	147	
		默认值	200	✓	—		
		高感光度降噪	标准	✓	✓	147	
	长时间曝光降噪	自动	✓	✓	43、147		
D2	B门/T门定时器	8min	✓	✓	42、147		
	B门实时显示	关	✓	—	42、147		
	T门实时显示	0.5 sec	✓	—	42、147		
	合成设定	1 sec	✓	—	44、147		

标签	功能	默认值	*1	*2			
	闪光灯设定						
	E	闪光灯同步速度	1/250	✓	✓	148、154	
		慢同步限制	1/60	✓	✓	148、154	
		+	关	✓	✓	81、103、148	
		+白平衡	WB AUTO	✓	—	148	
	画质/WB/色彩						
	F	画质设定	-1 SF、-2 F、-3 N、-4 N	✓	✓	148、154	
		白平衡	AUTO	✓	✓	94、148	
		WB AUTO保持暖色调	开	✓	✓	148	
		色彩空间	sRGB	✓	✓	110、148	
	记录						
	G	文件名	重设	✓	—	149	
		编辑文件名		—	✓	—	149
		版权设定	版权信息	关	✓	—	149
			摄影师姓名	—	—	—	
	版权所有者名称	—	—	—			
相机设定							
H	像素映射	—	—	—	150、175		
	水平尺校正	—	✓	—	150		
	触摸屏设定	开	✓	—	150		
	待机时间	1 min	✓	✓	22、150		
	认证	—	—	—	150		

⚙ 设定菜单

标签	功能	默认值	*1	*2		
⚙	设定存储卡	—	—	—	144	
		—	—	—	24	
		English	—	—	143、144	
		±0、 ±0、Vivid	✓	—	143	
	照片自动回放		0.5 sec	✓	—	143
	Wi-Fi/ 蓝牙设定	无线功能	开	✓	—	163
		蓝牙	关(已停止)	✓	—	157
		自动预约分享	关	✓	—	160
		关闭主电源并待机	始终询问	✓	—	158
		连接密码	—	—	—	163
		重设设定	—	—	—	162
	固件		—	—	—	143

记录模式和文件大小/可存储静止图像数

存储卡容量：照片

数字针对用于记录宽高比为4:3照片的16 GB SD卡。

记录模式	图像尺寸 (像素数)	压缩	文件格式	文件大小(MB)	可存储静止图像数
RAW	5184×3888	无损压缩	ORF JPEG	17.4	867
L ^S F		1/2.7		13.1	1054
L ^F		1/4		8.9	1549
L ^N		1/8		4.6	3013
M ^S F	3200×2400	1/2.7		5.1	2696
M ^F		1/4		3.6	3905
M ^N		1/8		1.9	7395
S ^S F	1280×960	1/2.7		1.0	13559
S ^F		1/4		0.8	18079
S ^N		1/8		0.5	28713

- 可存储静止图像数会因被摄对象或是否设定打印预约等因素而变化。在某些情况下，显示屏上所显示的可存储静止图像数，即使在拍摄或删除原存储图像后，也有可能保持不变。
- 实际图像尺寸因被摄对象而异。
- 显示屏上显示的最大可存储静止图像数为9999。

8

信息

存储卡容量：视频

数字针对32 GB SDHC存储卡。

帧大小	压缩	帧速率	容量(大约)
4K	—	30p、25p、24p	39分钟
FHD	SF	60p、50p、30p、 25p、24p	1小时16分钟
	F		2小时7分钟
	N		3小时22分钟
HD	SF	60p、50p、30p、 25p、24p	2小时25分钟
	F		4小时11分钟
	N		5小时32分钟

- 数字针对在最大帧速率下录制的片段。实际比特率随帧速率和录制场景而不同。
- 单个视频文件的最大大小为**4 GB**。当前文件的大小达到**4 GB**时将创建一个新文件。
- 单个视频的时长不能超过**29分钟**。

规格

■ 照相机

产品类型	
产品类型	Micro Four Thirds标准可换镜头式数码相机
镜头	M.Zuiko数码, Micro Four Thirds规格镜头
镜头卡口	Micro Four Thirds系统规格
35 mm胶卷照相机的焦距	约为镜头焦距的两倍
摄像设备	
产品类型	4/3英寸Live MOS感应器
像素总数	约2177万像素
有效像素	约2030万像素
屏幕尺寸	17.4 mm (水平方向) × 13.0 mm (垂直方向)
宽高比	1.33 (4:3)
实时取景	
感应器	使用Live MOS传感器
放大	100%
显示屏	
产品类型	3.0" TFT彩色LCD, 多角度, 触摸屏
像素总数	约104万像素(宽高比3:2)
快门速度	
产品类型	电子控制焦平面快门
快门速度	1/4000-60秒、B门摄影、T门摄影、实时合成摄影
自动对焦	
产品类型	高速成像AF
对焦点	121点
对焦框选项	自动, 可任意选择
曝光控制	
测光方式	TTL测光系统(成像素测光) 数码ESP测光/中央重点平均测光/点测光
测光范围	EV -2 - 20 (f/2.8镜头、ISO100)
拍摄模式	P : 程序AE (可进行程序偏置) / A : 光圈优先AE/ S : 快门优先AE/ M : 手动/ B : B门/T门/实时合成/ ☑ : AUTO/ SCN : 场景/ AP : 高级拍照/ ART : 创意拍摄/ ☑ : 视频
ISO感光度	LOW, 200-25600 (1/3EV级)
曝光补偿	±5.0EV (1/3EV级)
白平衡	
模式设定	自动/预设白平衡(6种设定)/自定义WB/白平衡锁定(照相机最多可存储4种设定)

记录	
存储介质	SD、SDHC和SDXC UHS-II兼容
记录模式	数码式记录、JPEG (DCF2.0)、RAW数据
应用格式	Exif 2.31、数码打印预约格式(DPOF)
静止图像的声音	WAV格式
视频	MPEG-4 AVC/H.264
音频	PCM 48kHz立体声
播放	
显示模式	单张播放/近距播放/索引显示/日历显示
驱动	
驱动模式	单拍/连拍/自拍/静音拍摄
连拍	最高约8.7 fps (📷) / 最高约15 fps (📷📷)
自拍	操作时间：12秒/2秒/自定义
节电功能	切换到睡眠模式：1分钟(此功能可自定义。) 关机：4小时
闪光灯	
闪光指数	5.4 (ISO100•m) /7.6 (ISO200•m)
闪光角度	覆盖14 mm镜头的所有视角(35 mm格式则为28mm镜头)
闪光控制模式	TTL-AUTO (TTL预先闪光模式) /MANUAL
同步速度	1/250秒或更慢
无线LAN	
兼容的标准	IEEE 802.11b/g/n
Bluetooth®	
兼容的标准	Bluetooth Ver. 4.2 BLE
外接接口	
微型 USB 接口/HDMI微型接口(D型)	
电源	
电池	锂离子电池×1
尺寸/重量	
尺寸	118.3 mm (宽)×68.5 mm (高)×38.1 mm (深) (不包括凸出部位)
重量	大约337 g (包括电池和存储卡)
操作环境	
温度	0 °C - 40 °C (工作) /-20 °C - 60 °C (存储)
湿度	30% - 90% (工作) /10% - 90% (存储)

HDMI、HDMI高清晰度多媒体接口以及HDMI标志是HDMI Licensing Administrator, Inc. 在美国和其他国家的商标或注册商标。

HDMI™
HIGH-DEFINITION MULTIMEDIA INTERFACE

■ 锂离子电池

型号	BLS-50
产品类型	可充电式锂离子电池
额定电压	DC 7.2 V
额定容量	1210 mAh
放电次数	约500次(因使用情况而异)
环境温度	0 °C - 40 °C (充电)
尺寸	约35.5 mm (宽) × 12.8 mm (高) × 55 mm (深)
重量	约46 g

■ USB-AC 适配器

型号	F-5AC-1/F-5AC-2
额定输入	AC 100V-240V (50/60Hz)
额定输出	DC 5 V, 1500 mA
环境温度	0 °C - 40 °C (工作) / -20 °C - 60 °C (存储)

- 上述规格如有变更，制造商恕不另行通知。
- 有关最新规格，请访问我们的网站。

安全事项



注意

有电击危险
切勿打开

注意：为避免电击危险，切勿拆卸盖子（或背面板）。机内没有可供用户自行修理的零部件。请将维修事宜交由我们有资格的维修人员进行。



围在三角形中的感叹号提醒您，这是随本产品提供的文档中的重要操作和维护指示。



警告 若不留意此符号下给出的信息而使用本产品，可能导致严重伤害或死亡。



注意 若不留意此符号下给出的信息而使用本产品，可能导致伤害。



通知 若不留意此符号下给出的信息而使用本产品，可能导致设备受损。

警告!

为避免火灾或电击危险，切勿将本产品分解，暴露在水中或在湿度很高的环境中使用。

一般注意事项

阅读所有说明书 — 使用本产品前，请阅读所有使用说明书。请妥善保存所有说明书和文档以备将来查阅。

电源 — 只将本产品连到产品标签上标明的电源上。

异物 — 为避免人身伤害，切勿把金属物体插入机内。

清洁 — 在清洁前，必须从墙上插座上断开本产品。请只使用湿布进行清洁。切勿使用任何类型的液体清洁剂，喷雾清洁剂或有机溶液进行清洁。

热量 — 不要在热源：如散热器，热风机，炉子或任何类型的发热设备，装置，包括功率放大器附近使用，存放本产品。

附件 — 为了您的安全并避免损坏本产品，请只使用我公司推荐的附件。

位置 — 为防止本产品受到损伤，请将其牢靠地安置在稳固的三脚架，台座或支架上。

警告

- 请勿在易燃易爆气体附近使用照相机。
- 使用取景器时请定期让您的眼睛稍作休息。

若不遵守此注意事项，将可能导致眼睛疲劳、恶心或类似晕车的感觉。需要休息的时间和频率因人而异；请自行判断。若您感觉疲劳或不适，请避免使用取景器，必要时请咨询医生。

- 请勿近距离对人（婴儿，小孩等）使用闪光灯与 LED（包括 AF 照明灯）。
 - 必须离被摄对象的脸部至少 1 m。距离被摄对象的眼睛太近发射闪光可导致视觉片刻失明。
- 请勿用照相机看太阳或强光。

- 勿让小孩和婴儿接触照相机。
 - 使用和存放照相机时，始终勿让小孩和婴儿拿到，以防止发生下列可导致严重伤害的危险情况：
 - 被照相机手带缠绕，导致窒息。
 - 意外吞食电池，存储卡或其他小部件。
 - 意外朝自己或朝其他小孩眼睛发射闪光。
 - 意外被照相机运动部件伤害。
- 如果您发现**USB-AC适配器**过热或产生任何异常气味，噪音或烟雾，请立即从墙上插座拔下电源插头。然后联系授权经销商或维修中心。
- 如果您注意到照相机周围有任何不寻常的气味，噪声或烟雾，请立即停止使用它。
 - 切勿赤手取出电池，这可引起火灾或烫伤您的手。
- 切勿用湿手拿起或操作本照相机。否则可能导致过热、爆炸、燃烧、电击或故障。
- 请勿将照相机留在会有极高温度的地方。
 - 否则可导致部件受损，在某些情况下还可导致照相机着火。被盖住（如毯子）时，请勿使用充电器。否则可导致过热，引起火灾。
- 小心使用照相机，避免受到低温烫伤。
 - 当照相机包含金属部件时，过热可导致低温烫伤。小心以下情况：
 - 长时间使用时，照相机可能会变热。如果您在此状态持拿照相机，可能导致低温烫伤。
 - 在极冷温度环境的地方，照相机机身的温度可能低于环境温度。如果可能，在寒冷温度下使用照相机时戴上手套。
- 为保护本产品中包含的高精技术部件，切勿将照相机留置于下列地方，无论是使用中或存放：
 - 温度和/或湿度高或会起剧烈变化的地方。直射阳光下，沙滩上，锁住的汽车中，或靠近其他热源（火炉，散热器等）或增湿器。
 - 在多沙或多尘的环境中。
 - 接近易燃物品或爆炸物。
 - 在水湿地方，如浴室或雨中。
 - 在易受强烈振动的地方。
- 本照相机使用我公司指定的锂离子电池。使用指定的**USB-AC适配器**或充电器给电池充电。请勿使用任何其他**USB-AC适配器**或充电器。
 - 切勿在微波炉，电热板或压力容器内焚烧或加热电池。
 - 切勿将照相机放在电磁设备上或附近。否则可能导致过热，燃烧或爆炸。
 - 切勿用任何金属物件连接端子。
 - 当携带或存放电池时要注意，以防其与首饰、大头针、拉链、钥匙等任何金属物体接触。短路可能导致过热，爆炸或燃烧，进而烧伤您。
 - 为防止导致电池漏液或损坏其端子，请小心遵循使用电池的所有说明。切勿尝试分解电池或用任何方法修改它，如焊接等。
 - 如果电池液进入您的眼睛，请立即用清澈冷水冲洗眼睛，并立即寻求医治。
 - 如果您无法从照相机中取出电池，请联系授权的经销商或维修中心。请不要强制取出电池。对电池外壳的损坏（如划痕等）可能导致发热或爆炸。
 - 始终将电池存放在小孩和宠物够不着的地方。如果小孩或宠物意外吞食了电池，请立即寻求医治。
 - 为防止电池漏液，过热或导致火灾或爆炸，请仅使用推荐用于本产品的电池。
 - 如果可充电电池未在指定时间内重新充电，请停止充电且勿使用它。
 - 不要使用有刮擦或外壳损坏的电池，并且不要刮擦电池。
 - 切勿掉落或敲击电池，让电池受到强烈冲击或连续震动。否则可能导致爆炸、过热或燃烧。
 - 如果在操作中电池泄漏，产生异味，变色或变形，或有任何形式的异常，请立即停止使用相机，并远离火源。
 - 如果电池液弄到您的衣服或皮肤上，请立即脱下衣服并用干净冷水冲洗沾到部位。如果电解液烧伤皮肤，请立即寻求医治。
 - 切勿在低温环境下使用锂离子电池。否则可能会导致发热、起火或爆炸。

- 我们的锂离子电池仅用于我们的数码相机。请勿将电池用于其他设备。
- 不要让小孩或动物/宠物玩弄或传递电池（防止危险行为，例如舔、放入嘴中或咀嚼等）。

仅可使用专用可充电电池，电池充电器和USB-AC适配器

强力推荐您仅将正版的可充电电池、电池充电器和USB-AC适配器用于本照相机。使用非可充电电池、电池充电器和/或USB-AC适配器可能会因电池漏液、过热、起火或损坏引起火灾或人身伤害。我公司对因使用未指定为正版的附件的电池、电池充电器和/或USB-AC适配器所造成的事故或损害不承担任何法律责任。

⚠ 注意

- 发射闪光时请勿用手遮住闪光灯。
- 附带的USB-AC适配器F-5AC设计为仅用于本照相机。不能用此USB-AC适配器给其他照相机充电。
- 请勿将附带的USB-AC适配器F-5AC连接到本照相机以外的设备。
- 切勿将电池存放在会受到阳光直接照射的地方，或会受到高温辐射的闷热车辆中，热源附近等。
- 始终保持电池干燥。
- 长时间使用时，电池可能变热。为避免轻微烫伤，请勿在使用照相机后立即取出电池。
- 本照相机使用一块我们的锂离子电池。请使用指定的正宗电池。如果使用的电池类型不正确，可能会有爆炸的危险。
- 为保护我们这个星球的资源，请循环使用电池。当您丢弃废旧电池时，请确保将其端子覆盖，并一贯遵守当地的法律和规章。

⚠ 通知

- 请勿在多尘或潮湿的地方使用或存放照相机。
- 只能使用SD/SDHC/SDXC记忆卡。切勿使用其他类型的存储卡。如果您意外将另一类型的存储卡插入照相机，请联系授权的经销商或维修中心。不要强制取出存储卡。
- 定期将重要数据备份至电脑或其他存储设备，以免意外丢失。
- 对与该设备相关的任何数据丢失，我公司不承担法律责任。
- 当您携带照相机时，请小心手带。它很容易被杂物夹住而导致严重损坏。
- 运输照相机之前，请取下三脚架及其它公司制造的所有其它附件。
- 切勿掉落照相机，或让其经受剧烈冲击或振动。
- 将照相机安装至三脚架或从三脚架取下时，请旋转三脚架螺丝，而不是照相机。
- 请勿接触照相机的电气触点。
- 放置时，请勿将照相机直接朝向太阳。否则可导致镜头或快门帘损坏，色彩故障，摄影元件上产生幻影，或可能引起火灾。
- 请勿让取景器暴露在强光源下或直接暴露在阳光下。取景器过热可能会损坏。
- 请勿用力推拉镜头。
- 更换电池或者打开或盖上盖子之前，请务必先将本产品上的所有水滴或其他潮气清除掉。
- 长时间存放照相机之前，请取出电池。选择凉爽干燥的地方存放，以防止照相机内部湿气凝结或起雾。存放后，打开照相机电源并按下快门按钮测试，确保其操作正常。
- 如果在电视机，微波炉，游戏机，扬声器，大显示器，电视/广播塔或传输塔等有磁性/电磁场，无线电波或高压电的位置附近使用，照相机可能会发生故障。此时，在继续操作之前，请关闭照相机电源再重新开启。
- 请始终遵循本照相机说明书中所述的操作环境限制。
- 按操作说明书中所述，小心插入电池。
- 在安装之前，始终仔细检查电池，看是否有漏液，变色，变形或任何其他异常。
- 长时间存放照相机之前，从其取出电池。
- 当长时间存储电池时，请选择凉爽的地方存放。

- 用于直接插入型USB-AC适配器：
将直接插入型USB-AC适配器F-5AC垂直插入墙上插座，正确连接。
- 照相机的电源消耗根据所使用的功能而异。
- 在以下所述的情况下，因连续损耗电力，电池很快耗尽。
 - 重复使用变焦。
 - 在拍摄模式下反复半按下快门钮启动自动聚焦。
 - 显示屏上长时间显示图像。
- 使用耗尽的电池可能导致照相机不显示电池电量警告而关闭电源。
- 如果电池的端子沾湿或沾上油渍时，会引起电池的接触不良。请用干布擦拭干净后再使用。
- 在第一次使用电池前或长时间不使用电池后再次使用前，请务必将其充电。
- 当在低温下用电池操作照相机时，请尽可能使照相机和电池保温。电池在低温下性能会减弱，当回到常温时便会恢复正常。
- 在进行长途旅行时，尤其是出国旅行时，请购买备用电池。旅行途中可能很难购到推荐的电池。

使用无线LAN/Bluetooth®功能

- 在医院等有医疗设备的场所请关闭照相机。
照相机发出的无线电波可能对医疗设备造成不良影响，导致故障从而引发事故。请确保在医学设备附近禁用无线LAN/Bluetooth®功能（第163页）。
- 当在飞机上时请关闭照相机。
在飞机上使用无线设备可能会妨碍飞机安全操作。请确保在飞机上禁用无线LAN/Bluetooth®功能（第163页）。

显示屏

- 请勿用力按显示屏，否则图像可能变得模糊，导致显示模式故障或显示屏损坏。
- 显示屏的顶部/底部可能出现光带，但这不是故障。
- 在照相机中对角地观看被摄对象时，其边缘在显示屏上可能出现锯齿状。这不是故障，在播放模式下将较不明显。
- 在低温的地方，显示屏可能要花很长时间开启，或者其色彩可能暂时改变。
因低温而使效果变差的显示屏将在正常温度下恢复。
- 本产品的显示屏采用高精度制造，但是，该显示屏可能会出现亮点或死点。这些像素不会对保存的图像造成任何影响。根据观察角度的不同，可能会出现色彩或亮度不均，这是由于显示屏的结构特性所致，并非故障。

法律和其他注意事项

- 我公司对于合法使用条件下，因不当应用本产品而预料会出现的任何损害或受益，或任何第三方的请求不作任何说明和保证。
- 我公司对于合法使用条件下，因删除图像数据而引起的任何损害或受益不作任何说明和保证。

警告

未经授权翻拍或使用具备版权之材料可能违反相关的版权法。我公司对任何侵犯版权所有权益之未经授权者的翻拍，使用及其他行为概不负责。

版权须知

版权所有。事先未经我公司书面许可，不得以任何形式或手段（电子或机械形式，包括翻拍，录制或使用任何类型的信息存储和检索系统）复制或使这些书面材料或软件的任何部分。我公司对这些书面材料或软件中所含信息的使用或因此而造成的损害概不负责。我公司有权改变这些书面材料或软件的特征及内容。恕不征求意见或事先通告。

商标

- Microsoft和Windows为微软公司的注册商标。
- SDXC标识是SD-3C, LLC的商标。
- Apical标识是Apical公司的注册商标。

- Micro Four Thirds、Four Thirds和Micro Four Thirds和Four Thirds标记是奥之心数字科技株式会社在日本、美国、欧盟国家及其他国家的商标或注册商标。
- Wi-Fi是Wi-Fi Alliance的注册商标。
- Wi-Fi CERTIFIED
 徽标为Wi-Fi Alliance的注册标记。

- Bluetooth®文字商标和图形商标是Bluetooth SIG公司所有的注册商标且已授权奥之心数字科技株式会社使用。
- 本说明书中所引用的照相机文件系统标准为日本电子及信息技术工业协会（JEITA）制定的“照相机文件系统系统设计规则（DCF）”标准。
- 其他所有各公司及产品的名称均为相应业主的注册商标和/或商标。

本产品已获AVC专利组合许可，可供用户进行如下的个人和非商业性活动：(i) 按照AVC标准进行视频编码（“AVC视频”）和/或(ii) 对由从事个人及非商业活动的用户所编码的AVC视频和/或从具有提供AVC视频授权的视频提供商处获得的视频进行解码。对于其他任何用途，本协议均未授权或暗示许可。其他信息可从MPEG LA, L.L.C.获得。详情请访问[HTTP://WWW.MPEGLA.COM](http://WWW.MPEGLA.COM)

THIS PRODUCT IS LICENSED UNDER THE AVC PATENT PORTFOLIO LICENSE FOR THE PERSONAL AND NONCOMMERCIAL USE OF A CONSUMER TO (i) ENCODE VIDEO IN COMPLIANCE WITH THE AVC STANDARD (“AVC VIDEO”) AND/OR (ii) DECODE AVC VIDEO THAT WAS ENCODED BY A CONSUMER ENGAGED IN A PERSONAL AND NON-COMMERCIAL ACTIVITY AND/OR WAS OBTAINED FROM A VIDEO PROVIDER LICENSED TO PROVIDE AVC VIDEO. NO LICENSE IS GRANTED OR SHALL BE IMPLIED FOR ANY OTHER USE. ADDITIONAL INFORMATION MAY BE OBTAINED FROM MPEG LA, L.L.C. SEE [HTTP://WWW.MPEGLA.COM](http://WWW.MPEGLA.COM)

本照相机中的软件可能包含第三方软件。任何第三方软件均符合其版权所有者可或许可证发行者规定的条款和条例。这些条款和其它第三方软件通知可以在网站
<https://cs.olympus-imaging.jp/en/support/msgs/digicamera/download/notice/notice.cfm>中所存储的软件通知PDF文件中找到。

记号

■) (操作提示音).....	146
⚡UP.....	84
⚡+白平衡.....	148
⚡RC 模式.....	170
🔒 (保护).....	121
📺 (显示屏亮度调节).....	143
📺模式(视频曝光模式).....	115
📺(索引显示).....	126, 152
📺(索引显示/日历显示).....	119
📺信息显示设定.....	146, 152
📺设定.....	146
✂️(剪裁).....	139
📺+📺.....	148
📺/📺.....	86
🗣️(语言).....	143
🔒(白平衡锁定).....	95, 112
🗑️(单张删除).....	121
😊(人脸优先AF).....	82
🔒保持暖色调.....	148
📺(预览).....	112
📺(连拍慢).....	86
📺(连拍快).....	86
📺📺功能.....	145
📺Info.....	146
📺相机操控设定.....	146
📺(快捷方式)按钮.....	33
📺(视频)按钮.....	74, 112, 145
✔️(图像选择).....	122
🔍(近距播放).....	119
📺(图像旋转).....	137

A

A(光圈优先模式).....	37
AdobeRGB.....	110
AE锁定.....	112, 113, 145, 151
AEL/AFL.....	151
AF模式.....	92
视频.....	136
AF补偿发光.....	130
AF焦点设定.....	81

AF焦点位置.....	82
AF追踪.....	92
AF补偿发光.....	30
安装.....	165
按钮功能.....	112
AP模式.....	60
ART(创意拍摄).....	70
ART BKT.....	137

B

B门/T门.....	42
B门/T门定时器.....	147
B门实时显示.....	42, 147
白平衡.....	94, 148
白平衡补偿.....	96
白平衡锁定(🔒).....	95, 112
版权设定.....	149
包围对焦.....	69
保护.....	121
曝光调整.....	147
曝光补偿.....	81
背光 HDR.....	58
编辑.....	137
编辑文件名.....	149
拨盘功能.....	145
播放	
静止图像.....	118
视频.....	118, 121
播放菜单.....	137, 183
部分取色.....	73, 146

C

C-AF(连续自动对焦).....	92
C-AF+TR(AF追踪).....	92
彩度.....	106
彩色滤光镜.....	108
菜单.....	128, 181
操作提示音.....	146
测光.....	93
长时间曝光降噪.....	147
长时曝光(BULB/LIVE TIME).....	42

超级点AF	113
超级控制面板	181
程序转换(Ps)	36
重设	129
重置保护	142
触摸屏操作	32, 126
触摸屏设定	150
Color Creator	105
存储	164
存储卡	16, 167

D

待机时间	22, 150
单次自动对焦	92
单色配置控制	46
电池充电	18
电池电量	22
电动变焦速度	
静止图像	131
视频	136
电脑	164
电脑软件	165
电视	153
DPOF	123
对比度	106
对焦环	92
对焦模式	92
多重曝光	63, 131

E

Exif数据	149
--------------	-----

F

峰值	113, 151
----------	----------

G

高感光度降噪	147
高光&阴影 控制	111
高级拍照模式	60
格式化	144
GPS日志	162
固件	143
关闭主电源并待机	158
光迹	57

H

HDMI	146, 153
HDR	64
合成设定	147
黑白色	109
画质	
视频()	99
照片()	98
画质设定	
静止图像	98, 148, 186
视频	99
照片(画质设定)	154
灰阶	108

I

INFO按钮	28, 117, 128
ISO感光度	83
ISO自动设定	147

J

间隔动画	133
间隔拍摄	133
减少闪烁	146
近距播放	119
静音[♥]	58, 65, 88
静音[♥]模式设置	135
镜头缩回	145

K

可存储静止图像数	186
可更换镜头	167
宽高比	97

L

蓝牙®	155
连接	
电脑	164
智能手机	155
连接密码	163
连拍	86
连续自动对焦	92
留银冲洗效果	72
LIVE TIME	42, 62
录音音量	136

LV-Info	146, 152
LV超级控制面板	89, 181
LV控制	91, 181

M

M (手动模式)	41
慢镜头视频	77
慢同步限制	148, 154
MF (按钮功能)	112
MF离合器	168
MF (手动对焦)	92
模式拨盘	29

O

OI.Palette	155
OI.Share	155
OI.Track	155
Olympus Workspace	2, 165

P

P (程序模式)	35
拍摄菜单	129, 182
拍摄菜单 1	129
拍摄菜单 2	129
拍摄模式	29
拍摄影片中的照片	141
配置控制	46
配置控制开关	46, 51
Ps (程序转换)	36

Q

清晰度	106
全景拍摄	66, 125

R

RAW编辑	137
RC模式(⚡ RC模式)	170
人脸优先AF	82
认证	150
日历显示	119, 126, 152
日期/时间设置(🕒)	23

S

S (快门优先模式)	39
S-AF (单次自动对焦)	92

S-AF+MF (单次自动对焦和 手动对焦)	92
SCN (场景)	56
SD卡	167
格式化存储卡	144
色彩空间	110, 148
色彩配置控制	51
删除1张	
单张	121
所有图像	144
选择的图像	122
闪光灯同步速度	148, 154
闪光校正	103
闪光灯	84
设定菜单	143, 185
设定存储卡	144
时间	42
实时合成摄影	44, 61
实时取景曝光预览	146
视频 🎥	136
视频比特率	99, 136
视频菜单	136, 183
视频模式	76
视频拍摄	74
视频曝光模式	115
视频帧率	99, 136
手动对焦	92
手动对焦离合器(MF离合器)	168
手动辅助对焦	145, 151
数码增距功能	130
水平尺	28
水平尺校正	150
sRGB	110
缩放框AF	113
索引显示	119, 126, 152

T

T门实时显示	42
梯形失真补偿	67
图像尺寸	
静止图像	148, 154, 186
视频	99
图像传送到智能手机	159
图像合成	103, 130, 141

U

USB模式..... 146

W

外接闪光灯..... 169

网格显示..... 146

微调..... 73

位置信息..... 162

文件大小..... 186

文件格式..... 186

文件名..... 149

Wi-Fi/蓝牙设定

..... 143, 157, 158, 162, 163

无线功能..... 158, 163

无线控制闪光拍摄..... 169

无线遥控闪光灯..... 170

X

显示屏亮度调节..... 143

相机操控设定..... 146

像素数..... 154, 186

像素映射..... 150, 175

效果..... 135

效果 (i-Enhance)..... 110

信息显示..... 26

播放..... 116

旋转..... 119

Y

压缩比率..... 98, 154, 186

眼部优先AF..... 82

遥控拍摄..... 161

一次成像照片效果..... 72

音量调整..... 121

音频记录

静止图像..... 124

影片剪裁..... 142

影像防抖..... 96

视频..... 136

用户注册..... 2

语言设定(🗣️)..... 143

预览(📷)..... 112

预约分享..... 122

Z

照片比例设定..... 97

照片自动回放..... 143

直方图显示..... 28

重置预约分享..... 122

自定义菜单..... 145, 183

自动包围式曝光..... 68

自动模式(📷)..... 54

自动预约分享..... 160

自拍..... 78, 86

出版日期 2021.04

OLYMPUS

OM Digital Solutions Corporation

奥之心数字科技株式会社

<https://om-digitalsolutions.com/>