

# OLYMPUS®

## FOTOCAMERA DIGITALE

# E-P5

## Manuale d'uso

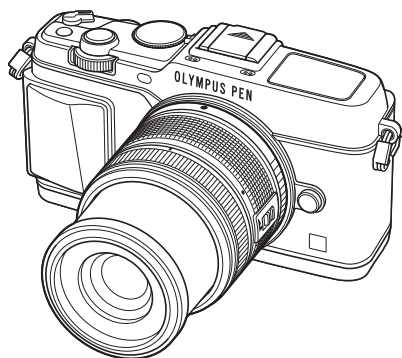

Indice

Indice attività rapido

1. Preparazione della fotocamera
2. Operazioni di base
3. Controllo Live
4. Funzioni menu
5. Stampa di immagini
6. Collegamento della fotocamera a un computer
7. Altro
8. Batteria e caricabatterie
9. Concetti di base sulle schede di memoria
10. Obiettivi intercambiabili
11. Uso di accessori venduti separatamente
12. MISURE DI SICUREZZA

Indice alfabetico

- Grazie per aver acquistato una fotocamera digitale Olympus. Prima di iniziare ad usare la vostra fotocamera, leggete attentamente queste istruzioni per ottenere i migliori risultati e per una maggior durata della macchina. Conservate il manuale in un posto sicuro per futuro riferimento.
- Prima di fare fotografie importanti, vi consigliamo fare alcuni scatti di prova, per acquisire familiarità con la fotocamera.
- Le illustrazioni dello schermo e della fotocamera mostrate in questo manuale sono state realizzate durante le fasi di sviluppo e potrebbero presentare delle differenze rispetto al prodotto reale.
- Le informazioni del manuale si basano sulla versione 1.0 del firmware della fotocamera. In caso di aggiunte e/o modifiche delle funzioni dovute a un aggiornamento del firmware, le informazioni saranno diverse. Per avere informazioni più aggiornate, visitate il sito Web di Olympus.

Registra il tuo prodotto su [www.olympus.eu/register-product](http://www.olympus.eu/register-product) e ottieni ulteriori vantaggi da Olympus!

<b>Indice attività rapido</b>	<b>5</b>
Contenuto della confezione .....	7
<b>Preparazione della fotocamera</b>	<b>8</b>
Nome delle parti .....	8
Ricarica e inserimento della batteria.....	10
Inserimento e rimozione delle schede .....	11
Montaggio dell'obiettivo sulla fotocamera.....	12
Accensione della fotocamera .....	13
Impostazione della data e dell'ora.....	14
<b>Ripresa</b> .....	<b>15</b>
Impostazione della Modalità di ripresa.....	15
Scattare fotografie .....	15
Registrazione di filmati.....	17
<b>Visualizzazione di fotografie e filmati</b> .....	<b>18</b>
Visualizzazione indice/	
Visualizzazione calendario .....	18
Visualizzazione delle fotografie .....	18
Visualizzazione dei filmati.....	19
Volume .....	19
Protezione delle immagini .....	19
Cancellazione delle immagini.....	19
Selezione delle immagini.....	19
<b>Uso dello schermo tattile</b> .....	<b>20</b>
Guide Live .....	20
Modalità di ripresa.....	20
Uso della funzione LAN wireless..	21
Modalità di riproduzione .....	21
Selezione e protezione delle immagini.....	22
<b>Operazioni di base</b>	<b>23</b>
<b>Operazioni di ripresa di base</b> .....	<b>23</b>
Visualizzazione monitor durante la ripresa.....	23
Visualizzazione informazioni .....	24
<b>Utilizzo delle modalità di ripresa</b> .....	<b>25</b>
Fotografia «Mira e scatta» (modalità programma <b>P</b> ) .....	25
Scelta del diaframma (modalità priorità diaframma <b>A</b> ) .....	26
Scelta del tempo di posa (modalità con priorità ai tempi <b>S</b> ) ..	27
Scelta di diaframma e tempo di posa (modalità manuale <b>M</b> ) .....	28
Uso della modalità filmato ( <b>CO</b> ) .....	29
Aggiunta di effetti a un filmato [Movie Effect] .....	29
Uso degli Art filter.....	31
Fotografare in modalità di scena..	32
Uso di PHOTO STORY .....	34
<b>Utilizzo delle opzioni di ripresa</b> .....	<b>36</b>
Uso delle guide Live .....	36
Controllo dell'esposizione (compensazione dell'esposizione) .....	37
Modifica della luminosità di luci e ombre.....	37
Uso del flash (fotografia con flash).....	38
Scelta di un crocino di messa a fuoco (area AF) .....	40
Impostazione del crocino AF .....	40
AF priorità ai volti/AF rilevamento pupilla .....	41
Crocino AF zoom/zoom AF .....	42
Scatto in sequenza/uso dell'autoscatto .....	43
Regolazione dei colori (bilanciamento del bianco) .....	44
Sensibilità ISO .....	45
<b>Operazioni di riproduzione base</b> ..	<b>46</b>
Visualizzazione monitor durante la riproduzione .....	46
Visualizzazione informazioni .....	46
Riproduzione di un solo fotogramma.....	47

Condivisione delle immagini tramite connessione Wi-Fi (Condivisione ordine).....	48
Utilizzo delle opzioni di riproduzione .....	49

## Controllo Live 52

<b>■ Uso del controllo Live .....</b>	<b>52</b>
Riduzione dell'oscillazione della fotocamera (stabilizzazione immagine) .....	53
Opzioni di elaborazione (modalità immagine) .....	54
Aggiunta di effetti a un filmato .....	55
Impostazione dell'aspetto dell'immagine .....	55
Qualità dell'immagine (modalità registrazione) .....	56
Regolazione della potenza del flash (controllo intensità flash) .....	57
Scelta della modalità di misurazione della luminosità (esposizione).....	58
Scelta della modalità di messa a fuoco (modalità AF).....	59
Opzioni audio per filmati (registrazione dei filmati con audio) .....	60

## Funzioni menu 61

<b>■ Uso dei menu.....</b>	<b>61</b>
■ Shooting Menu 1/Shooting Menu 2 .....	62
Formattazione della scheda (Config Sch) .....	62
Ripristino delle impostazioni predefinite (Reset/Myset) .....	63
Opzioni di elaborazione (modalità immagine).....	64
Qualità dell'immagine (◀▶).....	65
Impostazione dell'autoscatto (☑/☺) .....	65
Variazione delle impostazioni per una serie di fotografie (bracketing) .....	66

Registrazione di esposizioni multiple in una singola immagine (esposizione multipla) .....	68
Ripresa automatica con un intervallo fisso (ripresa Time Lapse).....	69
Fotografia con flash a controllo wireless .....	69
Zoom digitale (Digital Tele-converter) .....	70
■ Menu di riproduzione.....	71
Visualizzazione immagini ruotate (📷) .....	71
Modifica delle immagini .....	71
Annullamento di tutte le protezioni.....	73
Utilizzo dell'opzione di collegamento Smartphone (Connessione allo smartphone) ...	73
■ Menu di impostazione .....	74
🕒 (Impostazione data/ora) .....	74
🗣️ (Modifica della lingua).....	74
📊 (Regolazione della luminosità del monitor) .....	74
Visione Immagini.....	74
Wi-Fi Settings.....	74
🔊/🔇 Menu Display .....	74
Firmware .....	74
Configurazione di una connessione LAN wireless (Wi-Fi Settings).....	75
<b>■ Uso dei menu personalizzati .....</b>	<b>76</b>
📷 AF/MF .....	76
📷 Pulsante/Ghiera/Leva .....	77
📷 Release/☑ .....	77
📷 Disp/📷)/PC .....	78
📷 Exp/📷)/ISO .....	79
📷 ⚡ Custom .....	80
📷 ⚡/Color/WB .....	81
📷 Record/Erase .....	82
📷 Video .....	83
📷 📷 Utility .....	83
AEL/AFL .....	84
MF Assist.....	84
Tasto Funzioni.....	85
📷 Funzione leva .....	86
Visualizzazione delle immagini della fotocamera su un televisore	87

Scelta della visualizzazione del pannello di controllo (Control Settings) .....	88
Aggiunta di informazioni visualizzate (Info Settings) .....	90
Tempi di posa con utilizzo automatico del flash [X-Sync.] [Slow Limit] .....	91
<b>■ Uso dei menu Accessory Port .....</b>	<b>92</b>
Prima di usare i menu Accessory Port .....	92
Uso di OLYMPUS PENPAL .....	93
$\square$ OLYMPUS PENPAL Share .....	94
$\square$ OLYMPUS PENPAL Album .....	95
$\square$ Electronic Viewfinder .....	95
<b>Stampa di immagini .....</b>	<b>96</b>
<b>■ Prenotazione delle stampe (DPOF) .....</b>	<b>96</b>
Creazione di un ordine di stampa .....	96
Rimozione di tutte le immagini o di quelle selezionate dall'ordine di stampa .....	97
<b>■ Stampa diretta (PictBridge) .....</b>	<b>97</b>
Stampa - metodo rapido .....	98
Personalizzazione della stampa .....	98
<b>Collegamento della fotocamera a un computer .....</b>	<b>100</b>
<b>■ Installazione del software per PC .....</b>	<b>100</b>
<b>■ Copia di immagini in un computer senza OLYMPUS Viewer 3 .....</b>	<b>102</b>
<b>■ Uso della funzione LAN wireless della fotocamera .....</b>	<b>103</b>
<b>■ Operazioni possibili con Ol.Share .....</b>	<b>105</b>
<b>Altro .....</b>	<b>106</b>
<b>■ Informazioni e suggerimenti .....</b>	<b>106</b>
<b>■ Codici di errore .....</b>	<b>108</b>
<b>■ Pulizia e conservazione della fotocamera .....</b>	<b>110</b>
Pulizia della fotocamera .....	110
Storage .....	110
Pulizia e controllo del sensore .....	110
Pixel Mapping - Controllo delle funzioni di elaborazione delle immagini .....	111
<b>Batteria e caricabatterie .....</b>	<b>112</b>
<b>■ Batteria e caricabatterie .....</b>	<b>112</b>
<b>■ Uso del caricabatterie all'estero .....</b>	<b>112</b>
<b>Concetti di base sulle schede di memoria .....</b>	<b>113</b>
<b>■ Schede di memoria utilizzabili .....</b>	<b>113</b>
<b>■ Modalità di registrazione e dimensioni di file/numero di immagini memorizzabili .....</b>	<b>114</b>
<b>Obiettivi intercambiabili .....</b>	<b>115</b>
Specifiche obiettivi M.ZUIKO DIGITAL .....	115
<b>Uso di accessori venduti separatamente .....</b>	<b>118</b>
<b>■ Mirino elettronico (VF-4) .....</b>	<b>119</b>
<b>■ Flash esterni progettati per l'uso con questa fotocamera .....</b>	<b>121</b>
Fotografia con flash a controllo wireless .....	121
<b>■ Altre unità flash esterne .....</b>	<b>122</b>
<b>■ Accessori principali .....</b>	<b>123</b>
<b>■ Tabella di sistema .....</b>	<b>124</b>
<b>■ Directory di menu .....</b>	<b>126</b>
<b>■ Specifiche tecniche .....</b>	<b>132</b>
<b>MISURE DI SICUREZZA .....</b>	<b>135</b>
<b>■ MISURE DI SICUREZZA .....</b>	<b>135</b>
<b>Indice alfabetico .....</b>	<b>145</b>

# Indice attività rapido

## Ripresa



Fotografare con le impostazioni automatiche	▶ iAUTO ( <b>FAUTO</b> )	15
Fotografare in modo semplice con effetti speciali	▶ Filtro artistico ( <b>ART</b> )	31
Scelta di un formato	▶ Formato immagine	55
Corrispondenza rapida delle impostazioni con la scena	▶ Modalità scena ( <b>SCN</b> )	32
Fotografia professionale semplificata	▶ Guida Live	36
Regolazione della luminosità di una fotografia	▶ Compensazione dell'esposizione	37
Scattare fotografie con uno sfondo sfocato	▶ Guida Live	36
	▶ Fotografia con priorità dei diaframmi	26
Scattare fotografie che bloccano il soggetto in movimento o che trasmettono il senso del movimento	▶ Guida Live	36
	▶ Fotografia con priorità ai tempi	27
Fotografare con il colore corretto	▶ Bilanciamento del bianco	44
	▶ Bilanciamento del bianco one-touch	45
Elaborazione delle immagini in base al soggetto/Fotografie monotonali	▶ Modalità immagine	54
	▶ Filtro artistico ( <b>ART</b> )	31
Quando la fotocamera non mette a fuoco il soggetto/Messa a fuoco su un'area	▶ Uso dello schermo tattile	20
	▶ Area AF	40
	▶ Crocino AF zoom/zoom AF	42
Messa a fuoco su un punto nel fotogramma/conferma della messa a fuoco prima dello scatto	▶ Crocino AF zoom/zoom AF	42
Ricomposizione delle fotografie dopo la messa a fuoco	▶ C-AF+TR (AF tracking)	59
Disattivazione del suono dell'altoparlante	▶ ■)) (Suono beep)	79
Scattare foto senza flash	▶ ISO/DIS Mode	45/32
Riduzione della vibrazione della fotocamera	▶ Stabilizzatore immagine	53
	▶ Anti-Shock	80
	▶ Autoscatto	43
	▶ Cavo per comando a distanza	123
Scattare fotografie di un soggetto in controluce	▶ Uso del flash	38
	▶ Gradazione (Modalità immagine)	64
Fotografia dei fuochi di artificio	▶ Fotografia posa B/time	28
	▶ Modalità scena ( <b>SCN</b> )	32
Riduzione disturbo immagine (mottling)	▶ Riduzione rumore.	79

Scattare fotografie in modo che i soggetti bianchi non appaiano troppo chiari e i soggetti neri troppo scuri	▶ Gradazione (Modalità immagine) ▶ Istogramma/compensazione dell'esposizione	64 24/37
Ottimizzazione del monitor/ regolazione della tonalità del monitor	▶ Controllo alte luci e ombre ▶ Regolazione luminosità monitor	37 74
Controllo dell'effetto impostato prima di scattare	▶ LV Est. ▶ Funzione anteprima	78 85
Controllo dell'orientamento orizzontale o verticale prima della ripresa	▶ Immagine Prova	85
Fotografare con una composizione deliberata	▶ Level gauge	24
Aumento dello zoom nelle fotografie per controllare la messa a fuoco	▶ Griglia visualizzata	78
Autoritratti	▶ Auto [REC] (Rec View)	74
Scattare fotografie in sequenza	▶ Autoscatto	43
Prolungare la durata della batteria	▶ Scattare fotografie in sequenza	43
Aumento del numero di scatti disponibili	▶ Autospegnimento	79
	▶ Modalità di registrazione	56

## Riproduzione/Ritocco



Visualizzazione delle immagini sul televisore	▶ HDMI/Video Out ▶ Riproduzione su televisore	78 87
Visualizzare presentazioni con musica di sottofondo	▶ Diapositive	51
Schiarire le ombre	▶ Regolazione ombre (JPEG Edit)	72
Gestione effetto occhi rossi	▶ Correzione occhi rossi (JPEG Edit)	72
Stampare senza problemi	▶ Stampa diretta	97
Stampe commerciali	▶ Creazione di un ordine di stampa	96
Condivisione foto semplice	▶ Condividi ordine	48
	▶ Uso della funzione LAN wireless della fotocamera	103
	▶ OLYMPUS PENPAL	92
	▶ Connessione a Smartphone	73





## Impostazioni fotocamera



Ripristino delle impostazioni predefinite	▶ Reimposta	63
Salvare le impostazioni	▶ Impostazioni personalizzate	63
Modificare la lingua di visualizzazione	▶	74

**Indicazioni utilizzate nel manuale**

Nel manuale vengono utilizzati i seguenti simboli.

 <b>Avvertenze</b>	Informazioni importanti riguardanti fattori che potrebbero condurre a problemi di funzionamento. Indicano anche operazioni da evitare.
 <b>Note</b>	Punti da tenere presente quando utilizzate la fotocamera.
 <b>Suggerimenti</b>	Informazioni utili che aiutano a sfruttare al meglio la fotocamera.
	Pagine di riferimento che descrivono dettagli o informazioni associate.

**Contenuto della confezione**

La confezione della fotocamera include i seguenti oggetti.

Se riscontrate mancanze o danni al contenuto della confezione rivolgetevi al vostro rivenditore.

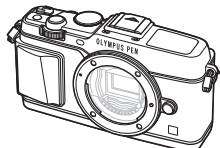

Fotocamera



Tappo corpo macchina

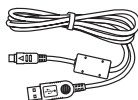

Cinghia

Cavo USB  
CB-USB6

- CD-ROM del software per computer
- Manuale d'istruzioni
- Certificato di garanzia



Batteria agli ioni di litio BLN-1



Caricabatterie per batterie agli ioni di litio BCN-1

**Attacco della tracolla**

**1** Infilate la tracolla seguendo la direzione delle frecce.

**2** Tirate quindi la tracolla, assicurandovi che sia ben fissata.

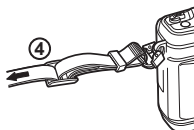
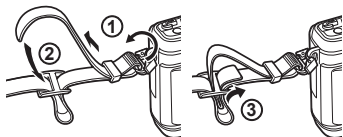



- Collegate l'altra estremità della tracolla all'altro punto di aggancio nello stesso modo.

# 1 Preparazione della fotocamera

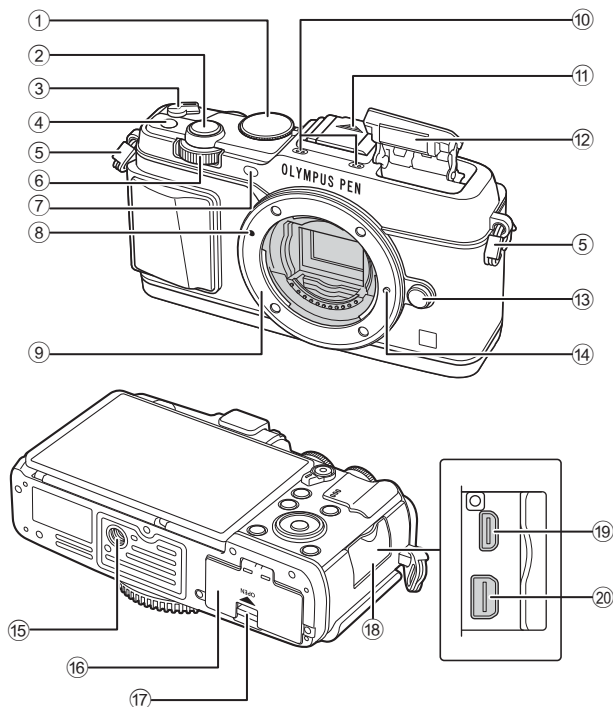
## Nome delle parti



- |  |  |
|--|--|
| ① Ghiera modalità .....P. 15   | ⑩ Microfono stereo.....P. 50, 60, 73             |
| ② Pulsante di scatto .....P. 16  | ⑪ Coperchio slitta di contatto flash             |
| ③ Leva <b>ON/OFF</b> .....P. 13  | ⑫ Flash interno .....P. 38                       |
| ④ Pulsante <b>Fn</b> .....P. 19  | ⑬ Pulsante di rilascio dell'obiettivo .....P. 12 |
| ⑤ Punto di aggancio della tracolla.....P. 7  | ⑭ Blocco dell'obiettivo                          |
| ⑥ Ghiera secondaria* (  ) .....P. 18, 25-28 | ⑮ Innesto treppiede                              |
| ⑦ Spia autoscatto/Illuminatore AF .....P. 43/P. 77   | ⑯ Sportello vano batteria/scheda.....P. 10       |
| ⑧ Segno di inserimento dell'obiettivo .....P. 12   | ⑰ Blocco vano batteria/scheda .....P. 10         |
| ⑨ Bocchettone (Rimuovete il tappo del corpo macchina prima di inserire l'obiettivo)  | ⑱ Mascherina connettore                          |
|  | ⑲ Micro connettore HDMI (tipo D).....P. 87       |
|  | ⑳ Multi-connettore.....P. 87, 97, 100            |

\* In questo manuale le icone  e  rappresentano le operazioni effettuate usando la ghiera principale (P. 9) e quella secondaria.



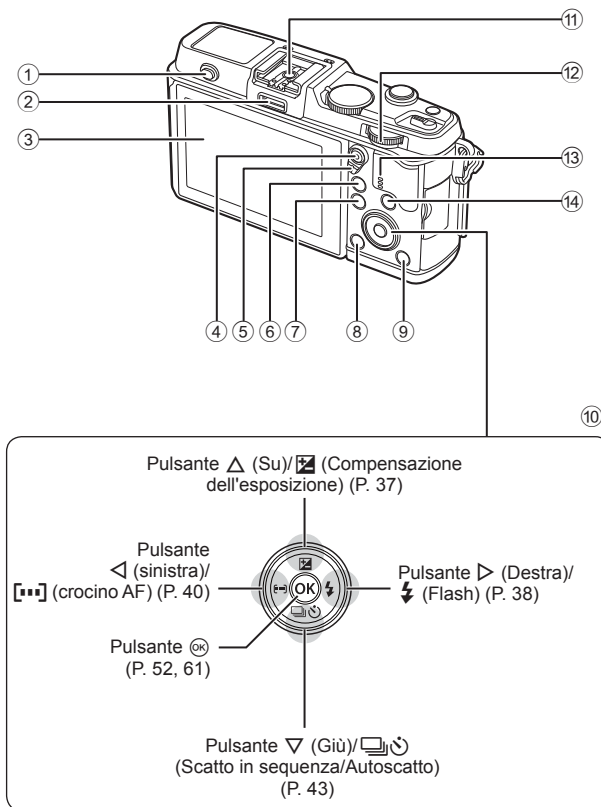

- |  |   |
|--|---|
| ① Interruttore del flash.....P. 38                           | ⑨ Pulsante $\text{▶}$ (Riproduzione).....P. 18, 47                            |
| ② Porta accessori.....P. 92                                  | ⑩ Tasti a freccia* .....P. 18   |
| ③ Monitor.....P. 13, 23, 46                                  | ⑪ Slitta di contatto flash.....P. 121   |
| ④ Pulsante $\text{📷}/\text{🎞}$ (Filmati).....P. 19/P. 17, 85 | ⑫ Ghiera principale ( $\text{📷}$ ).....P. 25–28                               |
| ⑤ Leva.....P. 25–28, 86                                      | ⑬ Altoparlante  |
| ⑥ Pulsante $\text{Q}$ .....P. 18, 42, 47, 90                 | ⑭ Pulsante <b>INFO</b> (Visualizzazione delle informazioni).....P. 24, 37, 46 |
| ⑦ Pulsante <b>MENU</b> .....P. 61                            |   |
| ⑧ Pulsante $\text{🗑}$ (Cancellazione).....P. 19              |   |

\* In questo manuale le icone  $\Delta$   $\nabla$   $\triangleleft$   $\triangleright$  rappresentano le operazioni effettuate con i tasti a freccia.

## Ricarica e inserimento della batteria

### 1 Ricarica della batteria.

#### Indicatore di carica

	BCN-1
Carica in corso	Si accende in arancione
Carica completa	Spento
Errore di ricarica	Lampeggia in arancione

(Tempo di ricarica: fino a circa 4 ore)

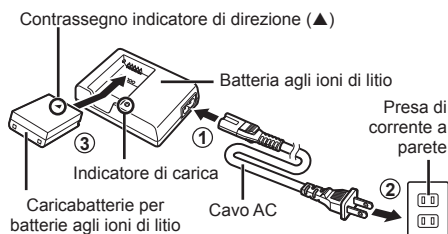

#### ⚠ **Attenzione**

- Scollegate il caricabatterie al termine della ricarica.

### 2 Inserimento della batteria.

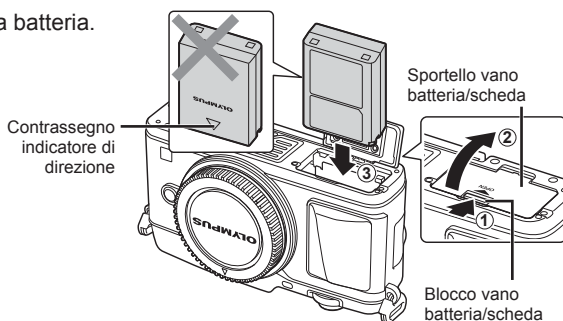

#### Rimozione della batteria

Spegnete la fotocamera prima di aprire o chiudere lo sportello del vano scheda/batteria. Per rimuovere la batteria, spingete prima il pomello di blocco batteria nella direzione della freccia, quindi rimuovetela.

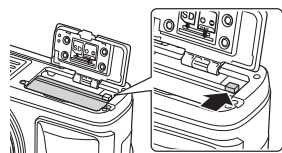

#### ⚠ **Attenzione**

- Se non riuscite a rimuovere la batteria, rivolgetevi a un distributore autorizzato o a un centro di assistenza. Non forzate.

#### 🔧 **Note**

- È consigliabile avere una batteria di riserva in caso di utilizzo prolungato, nel caso la batteria inserita si scarichi.
- Consultate anche «Batteria e caricabatterie» (P. 112).

## Inserimento e rimozione delle schede

### 1 Inserimento della scheda.

- Inserite la scheda fino a bloccarla in posizione.  
☞ «Concetti di base sulle schede di memoria» (P. 113)

#### ! **Attenzione**

- Spegnete la fotocamera prima di inserire o rimuovere la scheda.

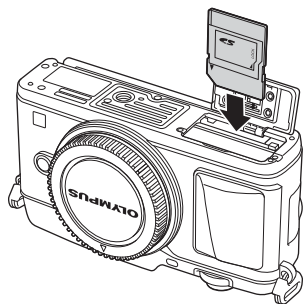

### 2 Chiusura dello sportello del vano batteria/scheda.

- Chiudere saldamente fino ad udire un clic.

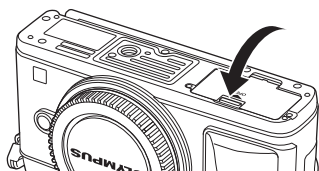

#### ! **Attenzione**

- Accertarsi che lo sportello del vano batteria/scheda sia chiuso prima di usare la fotocamera.

#### **Rimozione della scheda**

Premete leggermente la scheda inserita per provocarne l'espulsione. Estraiete la scheda.

#### ! **Attenzione**

- Non rimuovere la batteria o la scheda mentre è visualizzato l'indicatore di scrittura su scheda (P. 23).

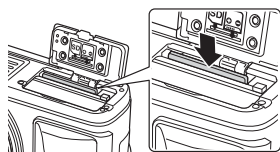

#### **Schede Eye-Fi**

Prima dell'utilizzo leggere «Concetti di base sulle schede di memoria» (P. 113).

## Montaggio dell'obiettivo sulla fotocamera

### 1 Montate l'obiettivo sulla fotocamera.

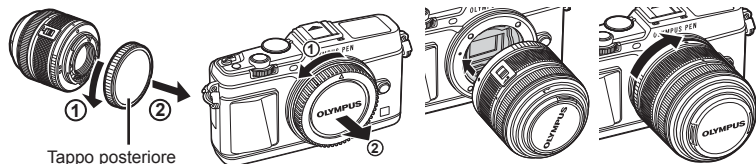

Tappo posteriore

- Allineate il riferimento di montaggio dell'obiettivo (rosso) sulla fotocamera con il riferimento di allineamento (rosso) sull'obiettivo, quindi inserite l'obiettivo nel corpo della fotocamera.
- Ruotate l'obiettivo nel senso indicato dalla freccia, fino a sentire un clic.

### ! **Attenzione**

- Accertatevi che la fotocamera sia spenta.
- Non premete il pulsante di rilascio dell'obiettivo.
- Non toccate le parti interne della fotocamera.

### 2 Rimuovete il copriobiettivo.

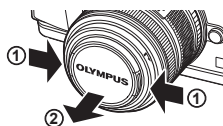

### Uso di obiettivi con pulsante UNLOCK

Non è possibile utilizzare in posizione chiusa gli obiettivi retraibili con cursore UNLOCK. Ruotate l'anello dello zoom nella direzione della freccia (1) per aprire l'obiettivo (2).

Per chiuderlo, ruotate l'anello dello zoom nella direzione della freccia (4) fino a far scattare il pulsante UNLOCK (3).

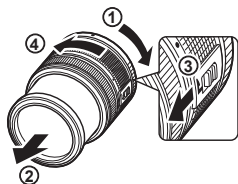

### Rimozione dell'obiettivo dalla fotocamera

Tenendo premuto il pulsante di rilascio dell'obiettivo, ruotate l'obiettivo nella direzione della freccia.

Pulsante di rilascio dell'obiettivo

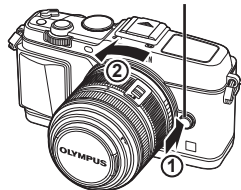

### Obiettivi intercambiabili

Consultate «Obiettivi intercambiabili» (P. 115).

## Accensione della fotocamera

**1** Spostate la leva **ON/OFF** nella posizione **ON** per accendere la fotocamera.

- Quando viene accesa la fotocamera, la spia di accensione (blu) e il monitor si illuminano.
- Per spegnere la fotocamera, riportate la leva nella posizione **OFF**.

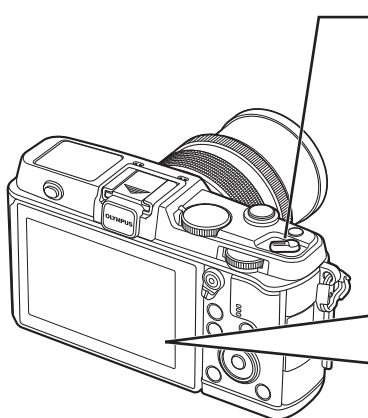

### ■ Leva ON/OFF

### ■ Monitor

#### Livello batteria

 (verde): fotocamera pronta. Visualizzato per circa 10 secondi dopo l'accensione.

 (verde): Bassa carica della batteria

 (rosso lampeggiante): caricare la batteria.



Tempo di registrazione disponibile  
Numero di immagini memorizzabili

### Utilizzo del monitor

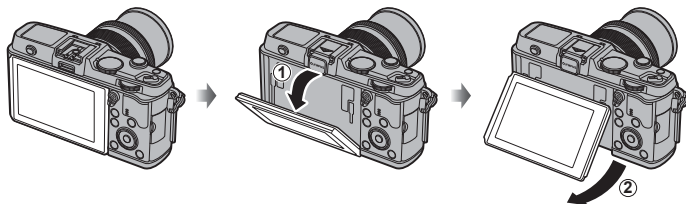

Potete regolare l'angolazione del monitor.

### Modalità di riposo della fotocamera

Se non eseguite alcuna operazione per un minuto, la fotocamera avvia la modalità di «riposo» (stand-by) per spegnere il monitor e annullare tutte le azioni. La fotocamera viene riattivata quando premete un pulsante qualsiasi (il pulsante di scatto, il pulsante , ecc.). La fotocamera si spegne automaticamente se rimane in modalità di riposo per 4 ore. Riaccendete la fotocamera prima dell'uso.

## Impostazione della data e dell'ora

Informazioni su data e ora vengono memorizzate sulla scheda insieme alle. Anche il nome del file viene aggiunto alla data e all'ora. Assicuratevi di impostare correttamente questi dati prima di utilizzare la fotocamera.

1

### 1 Visualizzate i menu.

- Premete il pulsante **MENU** per la sua visualizzazione.

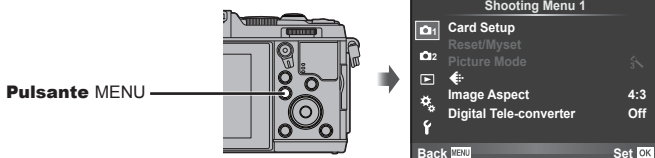

### 2 Selezionate [D] nella scheda [f] (impostazione).

- Usate  $\Delta$   $\nabla$  dei tasti a freccia per selezionare [f] e premete  $\triangleright$ .
- Selezionate [D] e premete  $\triangleright$ .

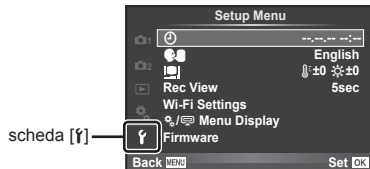

### 3 Impostate data e ora.

- Usate  $\triangleleft$   $\triangleright$  per selezionare gli elementi.
- Usate  $\Delta$   $\nabla$  per modificare l'elemento selezionato.
- Usate  $\Delta$   $\nabla$  per selezionare il formato della data.

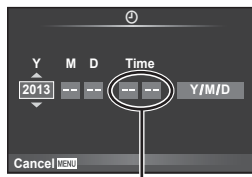

L'ora viene visualizzata nel formato 24 ore.

### 4 Salvate le impostazioni e uscite.

- Premete  $\odot$  per impostare l'orologio della fotocamera e uscite dal menu principale.
- Premete il pulsante **MENU** per uscire dai menu.

## Ripresa

### Impostazione della Modalità di ripresa

Usate la ghiera modalità per selezionare la modalità di ripresa.

Indicatore  
Icona modalità

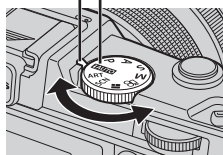

<b>IAUTO</b>	Modalità completamente automatica in cui la fotocamera ottimizza le impostazioni per la scena corrente. La fotocamera fa tutto automaticamente, comoda per i principianti.
<b>P</b>	Diaframma e tempo di posa vengono regolati automaticamente per ottenere risultati ottimali.
<b>A</b>	Potete controllare il diaframma. È possibile rendere i dettagli dello sfondo più nitidi o più sfocati.
<b>S</b>	Potete controllare il tempo di posa. È possibile riprodurre il movimento degli oggetti o bloccarlo senza creare un effetto sfocato.
<b>M</b>	Potete controllare diaframma e tempo di esposizione. È possibile scattare con un'esposizione lunga per i fuochi d'artificio o altre situazioni di ripresa con luce scarsa.
<b>ART</b>	Selezionate un filtro artistico.
<b>SCN</b>	Selezionate una scena in base al soggetto.
<b>ii</b>	Potete scattare una foto PHOTO STORY. Scattate con tipo PHOTO STORY selezionato.
	Registrate i filmati utilizzando gli effetti creativi di diaframma e tempo di posa e gli effetti speciali dedicati ai filmati.

### Scattare fotografie

Per prima cosa, provate a scattare le fotografie in modalità completamente automatica.

**1** Impostate la ghiera modalità su **IAUTO**.

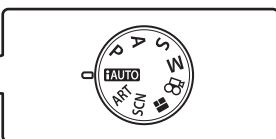
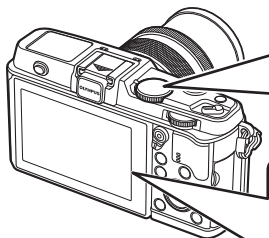

#### Monitor

Sensibilità ISO



Tempo di registrazione disponibile

Numero di immagini memorizzabili

Tempo di posa

Diaframma

## 2 Inquadrate.

- Verificate che le dita o la tracolla della fotocamera non ostruiscano l'obiettivo.

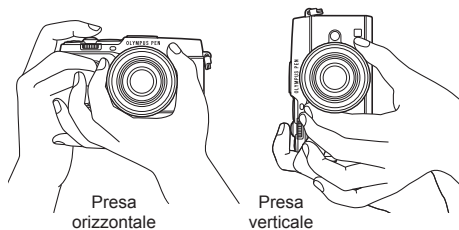

## 3 Regolate la messa a fuoco.

- Visualizzate il soggetto al centro del monitor e premete leggermente il pulsante di scatto nella prima posizione (premere il pulsante di scatto a metà). Viene visualizzato l'indicatore di conferma AF (● o ●) e una cornice verde (crocino AF) nella posizione di messa a fuoco.

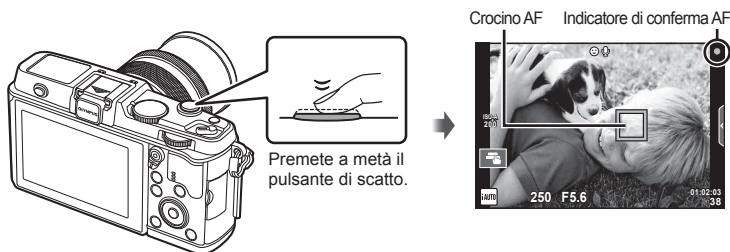

- Vengono visualizzati la sensibilità ISO, il tempo di posa e il diaframma impostati automaticamente dalla fotocamera.
- Se l'indicatore di conferma AF lampeggia, il soggetto non è a fuoco. (P. 106)

### Pressione parziale e completa del pulsante di scatto

Il pulsante di scatto presenta due posizioni. La pressione del pulsante nella prima posizione e il mantenimento in questa posizione sono denominati «pressione a metà del pulsante di scatto», mentre la pressione totale nella seconda posizione è denominata «pressione completa del pulsante di scatto».



## 4 Rilasciate il pulsante di scatto.

- Premetelo completamente (a fondo).
- Viene emesso il suono di scatto e viene scattata la fotografia.
- L'immagine scattata sarà visualizzata sul monitor.

### Note

- È anche possibile scattare fotografie utilizzando lo schermo tattile. «Uso dello schermo tattile» (P. 20)



## Registrazione di filmati

È possibile riprendere filmati con qualsiasi modalità di ripresa. Per prima cosa, provate a riprendere in modalità completamente automatica.

- 1 Impostate la ghiera modalità su **TAUTO**.
- 2 Premete il pulsante  per iniziare la registrazione.
- 3 Premete nuovamente il pulsante  per terminare la registrazione.

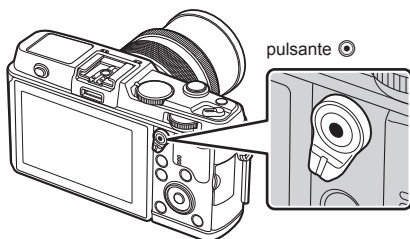

Visualizzato nel corso della registrazione      Durata di registrazione

### ! Attenzione

- Quando si utilizza una fotocamera con sensore di immagine CMOS, i soggetti in movimento potrebbero apparire distorti a causa del fenomeno dell'otturatore rotante. Si tratta di un fenomeno fisico per cui si verifica la distorsione di una immagine video quando vengono ripresi soggetti in rapido movimento o a causa delle vibrazioni della fotocamera. In particolare, il fenomeno diventa più visibile quando si utilizza una lunghezza focale lunga.
- Se usate la fotocamera per lunghi periodi, la temperatura del sensore aumenta e nelle immagini potrebbero apparire rumore di fondo e disturbi cromatici. Spegnete la fotocamera per un momento. Premete il pulsante  per terminare la registrazione. Nella scheda di memoria vengono registrati tre file: il filmato che precede la fotografia, la fotografia e il filmato che segue la fotografia.

### ■ Scattare fotografie durante la registrazione di filmati

- Premete il pulsante di scatto durante la registrazione di un filmato per interrompere la registrazione video e scattare una fotografia. La registrazione del filmato riprende dopo lo scatto della fotografia. Premete il pulsante  per terminare la registrazione. Nella scheda di memoria vengono registrati tre file: il filmato che precede la fotografia, la fotografia e il filmato che segue la fotografia.
- Potete scattare solo una fotografia alla volta durante la registrazione di un filmato; non è possibile usare autoscatto e flash.

### ! Attenzione

- Qualità e dimensione delle fotografie sono indipendenti dalle dimensioni delle immagini del filmato.
- La messa a fuoco automatica e l'esposizione usate nella modalità filmati possono differire da quelle usate per fotografare.
- Non potete usare il pulsante  per registrare filmati nelle seguenti situazioni:  
Esposizione multipla (termina anche lo scatto di fotografie)/pulsante di scatto premuto a metà/  
durante uno scatto in posa B o T/scatto in sequenza/Panorama/3D/ripresa Time Lapse



## Visualizzazione di fotografie e filmati

### 1 Premete il pulsante .

- Verranno visualizzate le fotografie e i filmati più recenti.
- Selezionate la fotografia o il filmato desiderato usando la ghiera secondaria o i tasti freccia.





## Visualizzazione indice/Visualizzazione calendario

- Per avviare la riproduzione Index, ruotate la ghiera principale su  durante la riproduzione a fotogramma singolo. Per avviare la riproduzione calendario, ruotate di poco la ghiera.
- Ruotate la ghiera principale su  per tornare alla riproduzione a fotogramma singolo.



## Visualizzazione delle fotografie

### Riproduzione ingrandita

- Nella riproduzione a fotogramma singolo, ruotate la ghiera principale su  per poter ingrandire. Ruotate su  per tornare alla riproduzione a fotogramma singolo.



## Visualizzazione dei filmati

Selezionate un filmato e premete il pulsante **OK** per visualizzare il Playback Menu. Selezionate [Movie Play] e premete il pulsante **OK** per avviare la riproduzione. Per interrompere la riproduzione del filmato, premete **MENU**.



## Volume

Potete regolare il volume premendo  $\Delta$  o  $\nabla$  durante la riproduzione singolo fotogramma e filmato.



## Protezione delle immagini

Protegete le immagini dalla cancellazione involontaria. Visualizzate un'immagine che desiderate proteggere e premete il pulsante **Fn**; sull'immagine viene visualizzata l'icona **On** (protezione). Premete di nuovo il pulsante **Fn** per rimuovere la protezione. Inoltre, potete proteggere più immagini selezionate.



### ! Attenzione

- La formattazione della scheda comporta la cancellazione di tutte le immagini, anche quelle protette.

## Cancellazione delle immagini

Visualizzate l'immagine da eliminare e premete il pulsante **Erase**. Selezionate [Yes] e premete il pulsante **OK**.

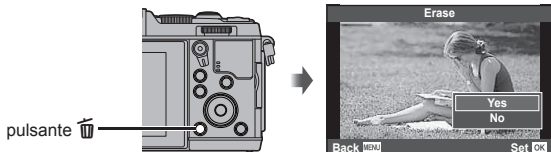

## Selezione delle immagini

Selezionate l'immagine. Potete inoltre selezionare più immagini da proteggere o eliminare. Premete il pulsante **OK** per selezionare un'immagine; sull'immagine viene visualizzata un'icona **✓**. Premete di nuovo il pulsante **OK** per annullare la selezione. Premete **OK** per visualizzare il menu di selezione relativo all'eliminazione o alla protezione.



## Uso dello schermo tattile

È possibile usare lo schermo tattile durante la riproduzione o quando inquadrare le immagini nel monitor. Potete inoltre usare lo schermo tattile per regolare le impostazioni nelle guide Live e nel pannello di controllo super LV.

### Guide Live

Potete usare lo schermo tattile con le guide Live.

☞ «Uso delle guide Live» (P. 36)

#### 1 Toccate la scheda per visualizzare le guide Live.

- Toccate per selezionare le voci.

#### 2 Posizionate i cursori con le dita.

- Toccate **OK** per immettere l'impostazione.
- Per annullare l'impostazione della guida Live, toccate **MENU** sullo schermo.

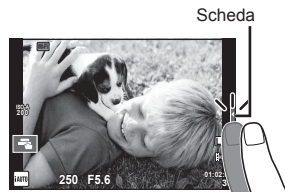

### Modalità di ripresa

Potete mettere a fuoco e fotografare battendo leggermente il monitor.

Toccate **☞** per spostarvi tra le impostazioni dello schermo tattile.



Le operazioni sullo schermo tattile sono disattivate.



Toccate un oggetto per metterlo a fuoco e rilasciare automaticamente il pulsante di scatto. Questa funzione non è disponibile in modalità **☞**.



Toccate per visualizzare un crocino AF e mettere a fuoco il soggetto nell'area selezionata. Potete usare lo schermo tattile per scegliere la posizione e la dimensione della cornice di messa a fuoco. Potete fotografare premendo il pulsante di scatto.

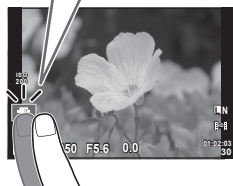



#### ■ Visualizzazione in anteprima del soggetto (☞)

#### 1 Toccate il soggetto nel display.

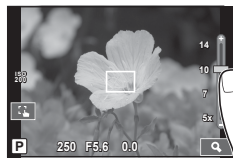
- Verrà visualizzato un crocino AF.
- Usate il cursore per scegliere la dimensione della cornice.



**2** Usate il cursore per scegliere le dimensioni del fotogramma di destinazione, quindi toccate  per ingrandire il soggetto del fotogramma di destinazione.

- Usate il dito per scorrere il display quando l'immagine è ingrandita.
- Toccate  per annullare la visualizzazione dello zoom.

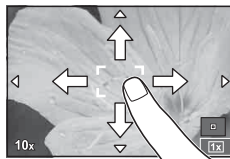

## Usò della funzione LAN wireless

Potete collegare la fotocamera a uno smartphone e controllarla tramite Wi-Fi. Per usare questa funzione, sullo smartphone deve essere installata la relativa applicazione.  «Usò della funzione LAN wireless della fotocamera» (P. 103), «Operazioni possibili con OI.Share» (P. 105)

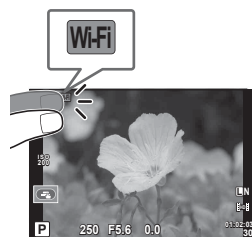

## Modalità di riproduzione

Usate lo schermo tattile per spostarvi tra le immagini o aumentare e diminuire lo zoom.



### ■ Riproduzione a schermo intero

#### Visualizzazione di ulteriori immagini

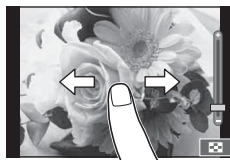
- Spostate il dito a sinistra per vedere gli ultimi fotogrammi, a destra per scorrere quelli precedenti.





#### Zoom riproduzione

- Spostate la barra su o giù per aumentare o ridurre lo zoom.
- Usate il dito per scorrere il display quando l'immagine è ingrandita.
- Toccate  per visualizzare la riproduzione Index. Per la riproduzione calendario, toccate  fino a visualizzare il calendario.



## ■ Riproduzione Index/Calendario

### Pagina avanti/Pagina indietro

- Spostate il dito in alto per vedere la pagina successiva, in basso per vedere la pagina precedente.
- Usate  o  per scegliere il numero di immagini visualizzate.
- Per la riproduzione a fotogramma singolo, toccate  fino a visualizzare l'immagine corrente a schermo intero.

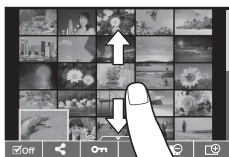





### Visualizzazione delle immagini

- Toccate un'immagine per visualizzarla a schermo intero.

## Selezione e protezione delle immagini

Nella riproduzione a fotogramma singolo, toccate leggermente lo schermo per visualizzare il menu tattile. Successivamente, potete effettuare l'operazione desiderata toccando le icone nel menu tattile.

	Selezionate un'immagine. Potete selezionare più immagini da proteggere.
	Potete impostare le immagini che desiderate condividere tramite connessione Wi-Fi.  <b>Condivisione ordine</b> (P. 48)
	Protegge un'immagine.

### ! Attenzione

- Le situazioni in cui le operazioni con lo schermo tattile non sono disponibili comprendono le seguenti.
  - Panorama/3D/e-portrait/esposizione multipla/durante la fotografia bulb o time/finestra di dialogo bilanciamento del bianco one-touch/quando sono in uso i pulsanti o le ghiera
- Non toccate il display con le unghie o altri oggetti appuntiti.
- Guanti o protezioni del monitor possono interferire con il funzionamento del touch screen.
- Potete anche usare lo schermo tattile con i menu **ART**, **SCN** e **II**. Toccate un'icona per effettuare la selezione.

## 2 Operazioni di base

### Operazioni di ripresa di base

#### Visualizzazione monitor durante la ripresa

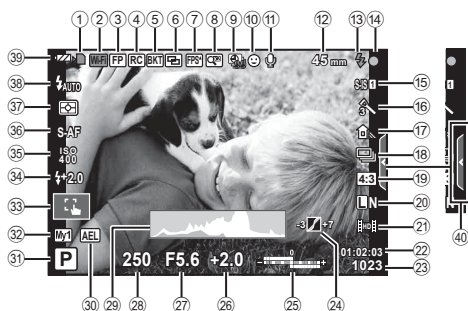

- |   |   |    |  |
|---|---|----|--|
| ① | Indicatore di scrittura su scheda.....P. 11   | ②⑤ | Alto: controllo intensità flash.....P. 57  |
| ② | Connessione Wi-Fi .....P. 21, 103   |    | Basso: indicatore compensazione  |
| ③ | Flash Super FP.....P. 121   |    | esposizione .....P. 37   |
| ④ | Modalità RC.....P. 121  | ②⑥ | Valore di compensazione  |
| ⑤ | Bracketing automatico .....P. 66  |    | dell'esposizione .....P. 37  |
| ⑥ | Esposizione multipla .....P. 68   | ②⑦ | Valore apertura del  |
| ⑦ | Frequenza fotogrammi alta.....P. 78   |    | diaframma.....P. 25–28   |
| ⑧ | Digital Tele-converter.....P. 70  | ②⑧ | Tempo di posa .....P. 25–28  |
| ⑨ | Ripresa Time Lapse.....P. 69  | ②⑨ | Istogramma.....P. 24   |
| ⑩ | Priorità a volti.....P. 41  | ③① | Blocco AE .....P. 76, 85   |
| ⑪ | Audio dei filmati .....P. 60  | ③② | Modalità di ripresa .....P. 15, 25–34  |
| ⑫ | Lunghezza focale/Avviso temperatura<br>interna  °C/°F .....P. 118/P. 109                      | ③③ | Impostazione personalizzata .....P. 63   |
| ⑬ | Flash .....P. 38<br>(lampeggiante: caricamento in corso,<br>spia accesa: ricarica completata) | ③④ | Scatto con controllo<br>schermo tattile .....P. 20   |
| ⑭ | Indicatore di conferma AF.....P. 16   | ③⑤ | Controllo intensità flash .....P. 57   |
| ⑮ | Stabilizzatore immagine.....P. 53   | ③⑥ | Sensibilità ISO .....P. 45   |
| ⑯ | Filtro artistico .....P. 31   | ③⑦ | Modalità AF.....P. 59  |
| ⑰ | Modalità scena.....P. 32  | ③⑧ | Modalità esposizione .....P. 58  |
| ⑱ | Modalità immagine.....P. 54   | ③⑨ | Modalità flash.....P. 38   |
| ⑲ | Bilanciamento del bianco.....P. 44  | ④① | Controllo batteria   |
| ⑳ | Scatto in sequenza/autoscatto .....P. 43  |    | Acceso (verde): pronto per l'uso<br>(visualizzato per circa dieci<br>secondi dopo l'accensione della<br>fotocamera). |
| ㉑ | Formato immagine.....P. 55  |    | Acceso (verde): carica della<br>batteria in diminuzione.   |
| ㉒ | Modalità registrazione (fotografie) ..P. 56   |    | Lampeggiante (rosso): da<br>ricaricare   |
| ㉓ | Modalità registrazione (filmati).....P. 57  |    | ④②   |
| ㉔ | Tempo di registrazione disponibile  |    | Richiamo Guida dal vivo.....P. 20, 36  |
| ㉕ | Numero di immagini<br>memorizzabili.....P. 114  |    |  |
| ㉖ | Controllo luci forti e ombre.....P. 37  |    |  |

## Visualizzazione informazioni

Usando il pulsante **INFO**, è possibile navigare tra le informazioni visualizzate sul monitor durante lo scatto.



### Visualizzazione istogramma

Visualizzate un istogramma che mostra la distribuzione della luminosità nell'immagine. L'asse orizzontale fornisce la luminosità, quello verticale il numero di pixel di ogni luminosità nell'immagine. Le aree sopra il limite superiore durante la fotografia sono visualizzate in rosso, quelle sotto il limite inferiore in blu e l'area misurata con l'esposizione spot in verde.

### Visualizzazione dell'indicatore a bolla

Indicate l'orientamento della fotocamera. La direzione inclinata viene indicata sulla barra verticale, mentre la direzione orizzontale sulla barra orizzontale. Usate le tacche sull'indicatore di livello come guida.



## Utilizzo delle modalità di ripresa

### Fotografia «Mira e scatta» (modalità programma P)

Nella modalità **P**, la fotocamera regola automaticamente diaframma e tempo di posa in base alla luminosità del soggetto. Impostate la ghiera modalità su **P**.

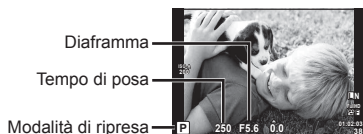

- Le funzioni che possono essere impostate con le ghiera dipendono dalla posizione della leva.

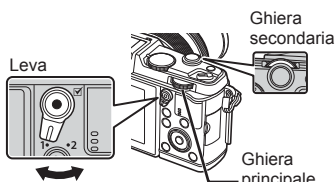

Ghiera	Posizione della leva	
	1	2
	Compensazione dell'esposizione	ISO
	Variazione di programma	Bilanciamento del bianco

- Vengono visualizzati il tempo di posa e il diaframma selezionati dalla fotocamera.
- Tempo di posa e diaframma visualizzano il flash se la fotocamera non è in grado di raggiungere l'esposizione ottimale.

Esempio di avviso sul display (lampeggia)	Status	Azione
	Il soggetto è troppo scuro.	<ul style="list-style-type: none"> <li>Usate il flash.</li> </ul>
	Il soggetto è troppo chiaro.	<ul style="list-style-type: none"> <li>La gamma misurata dalla fotocamera è eccessiva. È necessario un filtro ND disponibile in commercio (per regolare la quantità di luce).</li> </ul>

- Il valore del diaframma, nel momento in cui la sua indicazione lampeggia, varia a seconda del tipo e della lunghezza focale dell'obiettivo.
- Quando si usa un'impostazione [ISO] fissa, cambiare l'impostazione. [ISO] (P. 45)

#### Variazione di programma (Ps)

Nelle modalità **P** e **ART** potete scegliere diverse combinazioni di diaframma e il tempo di posa senza alterare l'esposizione. «**s**» appare vicino alla modalità di ripresa durante la variazione di programma. Per annullare la variazione del programma, ruotate la ghiera finché «**s**» non viene più visualizzato.

#### **Attenzione**

- La variazione di programma non è disponibile quando utilizzate il flash.



Variazione di programma

## Scelta del diaframma (modalità priorità diaframma A)

Nella modalità **A** potete scegliere il valore del diaframma e lasciare che la fotocamera regoli automaticamente il tempo di posa per un'esposizione ottimale. Ruotate la ghiera modalità su **A**.

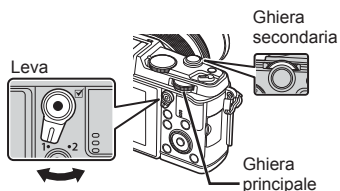

Ghiera	Posizione della leva	
	1	2
	Compensazione dell'esposizione	ISO
	Diaframma	Bilanciamento del bianco

- Diaframmi molto aperti (numeri F bassi) diminuiscono la profondità di campo (l'area davanti o dietro il punto che è a fuoco), riducendo i dettagli nello sfondo. Diaframmi molto chiusi (numeri F alti) aumentano la profondità di campo.



Diaframma

### Impostazione del valore del diaframma

Riduzione del valore del diaframma

→ Aumento del valore del diaframma



F2 ← F3.5 ← **F5.6** → F8.0 → F16

- La visualizzazione del tempo di posa lampeggia se la fotocamera non è in grado di raggiungere l'esposizione ottimale.

Esempio di avviso sul display (lampeggia)	Status	Azione
F5.6	Il soggetto è sottoesposto.	<ul style="list-style-type: none"> <li>• Aprite il diaframma.</li> </ul>
F5.6	Il soggetto è sovraesposto.	<ul style="list-style-type: none"> <li>• Chiudete il diaframma.</li> <li>• Se la visualizzazione dell'avviso non scompare, la luminosità misurata dalla fotocamera è eccessiva. È necessario un filtro ND disponibile in commercio (per regolare la quantità di luce).</li> </ul>

- Il valore del diaframma, nel momento in cui la sua indicazione lampeggia, varia a seconda del tipo e della lunghezza focale dell'obiettivo.
- Quando si usa un'impostazione [ISO] fissa, cambiare l'impostazione. [ISO] (P. 45)

## Scelta del tempo di posa (modalità con priorità ai tempi S)

Nella modalità **S** potete scegliere il tempo di posa e lasciare che la fotocamera regoli automaticamente il diaframma per un'esposizione ottimale. Ruotate la ghiera modalità su **S**.

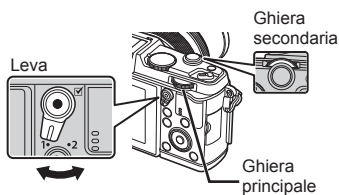

Ghiera	Posizione della leva	
	1	2
	Compensazione dell'esposizione	ISO
	Tempo di posa	Bilanciamento del bianco

- Un tempo di posa più veloce può «congelare» una rapida scena di azione senza sfocature. Un tempo di posa più veloce rende sfocata una scena di azione rapida. Questa sfocatura darà l'impressione di un movimento dinamico.



Tempo di posa

### Impostazione del tempo di posa

Tempo di posa più lento ←

→ Tempo di posa più veloce

2" ← 1" ← 15 ← 60 → 100 → 400 → 1000

- La visualizzazione del valore diaframma lampeggia se la fotocamera non è in grado di raggiungere l'esposizione ottimale.

Esempio di avviso sul display (lampeggia)	Status	Azione
2000	Il soggetto è sottoesposto.	<ul style="list-style-type: none"> <li>• Impostate un tempo di posa più lento.</li> </ul>
125	Il soggetto è sovraesposto.	<ul style="list-style-type: none"> <li>• Impostate un tempo di posa più veloce.</li> <li>• Se la visualizzazione dell'avviso non scompare, la luminosità misurata dalla fotocamera è eccessiva. È necessario un filtro ND disponibile in commercio (per regolare la quantità di luce).</li> </ul>

- Il valore del diaframma, nel momento in cui la sua indicazione lampeggia, varia a seconda del tipo e della lunghezza focale dell'obiettivo.
- Quando si usa un'impostazione [ISO] fissa, cambiare l'impostazione. [ISO] (P. 45)

## Scelta di diaframma e tempo di posa (modalità manuale M)

Nella modalità **M** potete scegliere il valore di diaframma e il tempo di posa. Alla velocità BULB, l'otturatore resta aperto mentre premete il pulsante di scatto. Impostate la ghiera modalità su **M**.

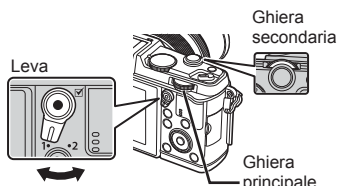

Ghiera	Posizione della leva	
	1	2
	Diaframma	ISO
	Tempo di posa	Bilanciamento del bianco

- Potete impostare il tempo di posa su valori compresi tra 1/8000s e 60 secondi o su [BULB] o [LIVE TIME].

### ⚠ Attenzione

- La compensazione dell'esposizione non è disponibile in modalità **M**.

### Scelta del termine dell'esposizione (fotografia posa B/T)

Utilizzate per paesaggi notturni e fuochi d'artificio. I tempi di posa [BULB] e [LIVE TIME] sono disponibili nella modalità **M**.

#### Posa B (BULB):

L'otturatore rimane aperto fin tanto che il pulsante di scatto rimane premuto.

L'esposizione termina quando il pulsante di scatto viene rilasciato.

#### Posa T (TIME):

L'esposizione inizia quando si preme completamente il pulsante di scatto. Per terminare l'esposizione, premere di nuovo a fondo il pulsante di scatto.

- Quando si utilizza BULB o TIME, la luminosità dello schermo varia automaticamente.
- Quando si utilizza [LIVE TIME], durante lo scatto nel monitor verrà visualizzato l'avanzamento dell'esposizione. È anche possibile aggiornare la visualizzazione premendo a metà il pulsante di scatto.
- È possibile usare [Live BULB] per visualizzare l'esposizione dell'immagine utilizzando la posa B. «Uso dei menu personalizzati» (P. 76)

### ⚠ Attenzione

- Potete impostare la sensibilità ISO su un valore massimo di ISO 1600 per la fotografia in posa B e T.
- Per ridurre la sfocatura della fotocamera durante lunghe esposizioni, montate la fotocamera su un treppiede e usate un cavo di scatto (P. 123).
- Con esposizioni lunghe, non sono disponibili le funzioni seguenti:  
Scatto in sequenza/Autoscatto/Bracketing AE/Stabilizzazione immagine/  
Bracketing flash/Esposizione multipla\*  
\* Un'opzione diversa da [Off] è selezionata per [Live BULB] o [Live TIME].

### Rumore nelle immagini

Durante le riprese con tempi di posa lenti, può apparire del disturbo sullo schermo. Questi fenomeni avvengono quando la temperatura aumenta nel sensore o nel suo circuito, provocando una generazione di corrente in quelle sezioni del sensore che non sono normalmente esposte alla luce. Ciò può avvenire anche quando si riprende con un'impostazione ISO alta in un ambiente a temperature elevate. Per ridurre questo disturbo, la fotocamera attiva la funzione di riduzione del rumore. [Noise Reduct.] (P. 79)



## Uso della modalità filmato (📹)

Potete usare la modalità filmati (📹) per filmare con effetti speciali.





È possibile creare filmati che utilizzano gli effetti disponibili nella modalità di ripresa fotografica. Usate il controllo live per selezionare le impostazioni. 📷 «Aggiunta di effetti a un filmato» (P. 55)

Inoltre, nel corso della registrazione del filmato, è possibile impostare un effetto post-immagine o lo zoom in un'area dell'immagine.

### Aggiunta di effetti a un filmato [Movie Effect]

- 1 Ruotate la ghiera modalità su 📹.
- 2 Premete il pulsante  per iniziare la registrazione.
  - Premete di nuovo il pulsante  per terminare la registrazione.
- 3 Toccate l'icona sullo schermo dell'effetto che si desidera usare.
  - È anche possibile usare i pulsanti visualizzati sulle icone.



	<b>Multi Eco</b>	Applica un effetto post-immagine. Le post-immagini appariranno dietro gli oggetti in movimento.
	<b>Eco scatto singolo</b>	Una post-immagine apparirà per breve tempo dopo aver premuto il pulsante. La post-immagine scomparirà automaticamente dopo un breve intervallo.
	<b>Dissolvenza artistica</b>	Effettua la ripresa con l'effetto modalità immagine selezionato. Questo effetto di sbiadimento viene applicato alla transizione tra le scene.
	<b>Zoom video</b>	Ingrandisce un'area dell'immagine senza utilizzare lo zoom dell'obiettivo. Zoomate su un'area selezionata dell'immagine anche con la fotocamera ferma.

## **Multi Eco**

Toccate l'icona per applicare l'effetto. Toccate di nuovo per annullarlo.



## **Eco scatto singolo**

Ogni tocco dell'icona agisce sull'effetto.

## **Dissolvenza artistica**

Toccate l'icona. Toccate la modalità immagine che desiderate utilizzare. L'effetto viene applicato al rilascio del dito.

## **Zoom video**

- 1** Toccate l'icona per visualizzare il riquadro di zoom.
  - È possibile modificare la posizione del riquadro di zoom toccando lo schermo o usando  $\Delta$   $\nabla$   $\langle$   $\rangle$ .
  - Per riportare il riquadro di zoom in una posizione centrale, tenete premuto  $\text{OK}$ .
- 2** Toccate  o premete  $\text{Q}$  per ingrandire l'area del riquadro di zoom.
  - Toccate  o premete  $\text{Q}$  per tornare alla visualizzazione originale.
- 3** Toccate  o premete  $\text{OK}$  per cancellare il riquadro di zoom e uscire dalla modalità Movie tele-converter.

## **! Attenzione**

- La frequenza fotogrammi diminuisce leggermente durante la registrazione.
- Non potete applicare contemporaneamente i due effetti.
- Usate una scheda di memoria con classe di velocità SD pari a 6 o superiore. La registrazione del filmato può interrompersi inaspettatamente se utilizzate una scheda più lenta.
- Scattando una fotografia durante la registrazione di un filmato si annulla l'effetto; l'effetto non appare nella fotografia.
- Non è possibile utilizzare [Diorama] e lo scolorimento artistico contemporaneamente.
- Movie Tele-converter non può essere utilizzato con [Picture Mode] impostato su [ART].
- È possibile registrare il suono delle operazioni sullo schermo tattile e con pulsanti.
- Oltre all'uso delle operazioni sullo schermo tattile, gli effetti possono essere applicati usando i pulsanti corrispondenti alle icone visualizzate.

## Uso degli Art filter

### 1 Ruotate la ghiera modalità su **ART**.

- Viene visualizzato un menu dei filtri artistici. Selezionate un filtro con  $\Delta \nabla$ .
- Premete  $\odot$  oppure il pulsante di scatto a metà per selezionare la voce evidenziata e uscire dal menu artistico Art filter.

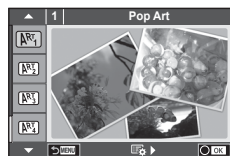

### ■ Tipi di filtri artistici

- |                  |                          |
|------------------|--------------------------|
| Pop Art          | Cross Process            |
| Soft Focus       | Gentle Sepia             |
| Pale&Light Color | Dramatic Tone            |
| Light Tone       | Key Line                 |
| Grainy Film      | Watercolor               |
| Pin Hole         | ART BKT (ART bracketing) |
| Diorama          |                          |

### 2 Fotografate.

- Per scegliere una diversa impostazione, premete  $\odot$  per visualizzare il menu filtri artistici.

#### **ART bracketing**

Ogni volta che si preme il pulsante di scatto, la fotocamera crea copie per tutti gli Art filter. Usate l'opzione [ $\odot$ ] per scegliere i filtri.

#### **Effetti artistici**

Potete modificare i filtri artistici e aggiungere effetti. Premendo  $\triangleright$  nel menu filtro artistico vengono visualizzate opzioni aggiuntive.

#### **Modifica dei filtri**

L'opzione I è il filtro originale, mentre le opzioni II e successive aggiungono effetti che modificano il filtro originale.

#### **Aggiunta di effetti\***

Soft focus, pin-hole, frames, white edges, starlight, filter, tone

\* Gli effetti disponibili variano con il filtro selezionato.

### **! Attenzione**

- Se [RAW] è selezionato per la qualità immagine, quest'ultima viene impostata automaticamente su [N+RAW]. Il filtro artistico viene applicato solo alla copia JPEG.
- In base al soggetto, le transizioni dei toni possono apparire non uniformi, l'effetto potrebbe non essere evidente o l'immagine apparire più «sgranata».
- Alcuni effetti potrebbero non essere visibili nella vista Live o durante la registrazione dei filmati.
- La riproduzione può variare in base alle impostazioni di qualità per filtri, effetti o filmato.

## Fotografare in modalità di scena

### 1 Ruotate la ghiera modalità su **SCN**.

- Viene visualizzato un menu della scena. Selezionate una scena con  $\Delta$   $\nabla$ .
- Premete  $\odot$  oppure il pulsante di scatto a metà per selezionare l'elemento evidenziato e uscire dal menu di scena.



### ■ Tipi di modalità di scena

- |                    |                  |
|--------------------|------------------|
| Portrait           | Nature Macro     |
| e-Portrait         | Candle           |
| Landscape          | Sunset           |
| Landscape+Portrait | Documents        |
| Sport              | Panorama (P. 33) |
| Night Scene        | Fireworks        |
| Night+Portrait     | Beach & Snow     |
| Children           | Fisheye Effect   |
| High Key           | Wide-Angle       |
| Low Key            | Macro            |
| DIS Mode           | 3D Photo         |
| Macro              |                  |

### 2 Fotografate.

- Per scegliere una diversa impostazione, premete  $\odot$  per visualizzare il menu delle scene.

### ! **Attenzione**

- Nella modalità [e-Portrait], vengono registrate due immagini: una senza modifiche e l'altra a cui sono stati applicati gli effetti [e-Portrait]. La registrazione può richiedere alcuni istanti.
- [Fisheye Effect], [Wide-Angle] e [Macro] devono essere utilizzati con Aggiuntivi ottici opzionali.
- Non potete registrare i filmati in modalità [e-Portrait], [Panorama] o [3D Photo].
- [3D Photo] è soggetto alle seguenti limitazioni.  
[3D Photo] può essere usato solo con un obiettivo 3D.  
Non potete usare il monitor della fotocamera per riprodurre immagini in 3D. Usate un dispositivo che supporti visualizzazioni 3D.  
La messa a fuoco è bloccata. Inoltre, non è possibile utilizzare il flash e l'autoscatto.  
La dimensione immagine è fissata a 1920 x 1080.  
Il formato RAW non è disponibile.  
La copertura del fotogramma non è al 100%.



## Fotografia panoramica

Se avete installato il software per computer in dotazione, potete usarlo per unire le fotografie in formato panoramico.  «Collegamento della fotocamera a un computer» (P. 100)

- 1 Ruotate la ghiera modalità su **SCN**.

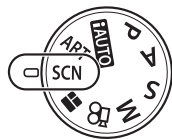

- 2 Selezionate [Panorama] e premete **OK**.
- 3 Usate  $\Delta$   $\nabla$   $\triangleleft$   $\triangleright$  per scegliere una direzione per il panorama.
- 4 Fotografate, usando le guide per inquadrare lo scatto.
- Messa a fuoco, esposizione e altre impostazioni sono fissate ai valori del primo scatto.



- 5 Scattate le immagini rimanenti, inquadrando ogni scatto in modo che le guide si sovrappongano con l'immagine precedente.

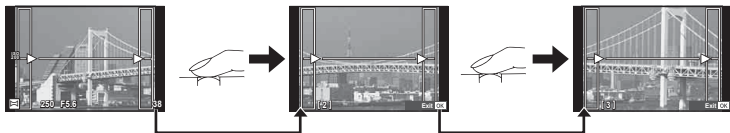

- Un panorama può comprendere fino a 10 immagini. Dopo il decimo scatto, viene visualizzato un indicatore di avvertimento ().

- 6 Dopo aver scattato l'ultima fotografia, premete **OK** per terminare la serie.

### **Attenzione**

- Durante la modalità panorama, la fotografia scattata precedentemente per l'allineamento della posizione non viene visualizzata. Impostate la composizione in modo che i bordi delle immagini si sovrappongano all'interno dei contorni utilizzando le cornici o altri indicatori come linee guida.



### **Note**

- Premendo **OK** prima di scattare la prima fotografia si torna al menu di selezione della modalità scene. Premendo **OK** durante la ripresa, si interrompe la sequenza di fotografie panoramiche consentendo di continuare con la fotografia successiva.

## Uso di PHOTO STORY

### 1 Ruotate la ghiera modalità su .

- Viene visualizzato un menu PHOTO STORY.



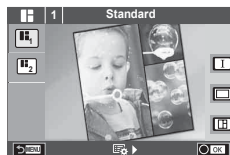

	Standard
	Fotogrammi divertenti



### 2 Usate $\Delta$ $\nabla$ per scegliere il tema di PHOTO STORY.

- Potete scegliere effetti diversi, numero di fotogrammi e formati immagine per ogni tema. Inoltre, potete modificare il formato, lo schema di divisione e gli effetti cornice delle singole immagini.

#### Modifica tra variazioni

	PHOTO STORY originale
  	PHOTO STORY con effetti e formati immagine diversi rispetto all'originale. Il numero di immagini e la disposizione delle regioni delle immagini possono essere modificati per ogni tema di PHOTO STORY.

- Potete modificare il colore del riquadro e l'effetto circostante in ogni variazione.
  - Tutti i temi e tutte le variazioni garantiscono effetti PHOTO STORY diversi.
- ### 3 Dopo aver completato le impostazioni, premete .
- Il monitor passa alla visualizzazione PHOTO STORY.
  - Il soggetto del riquadro corrente viene visualizzato in Live View.
  - Toccate uno qualsiasi dei riquadri nascosti per impostarlo come corrente.

### 4 Scattate una foto per il primo riquadro.

- L'immagine ripresa viene visualizzata nel primo riquadro.



### 5 Scattate una foto per il riquadro successivo.

- Visualizzate e riprendete il soggetto per il riquadro successivo.
- Premete  per cancellare l'immagine nel riquadro immediatamente precedente e scattate di nuovo.
- Toccate qualsiasi riquadro per cancellare la relativa immagine e scattate di nuovo.



Immagine ripresa

Riquadro successivo  
(visualizzazione Live View)

**6** Una volta scattati tutti i fotogrammi, premete **OK** per salvare l'immagine.

### **Note**

- Durante la ripresa di un'immagine con PHOTO STORY, sono disponibili le operazioni riportate di seguito.  
Compensazione dell'esposizione/Variazione di programma/Usò del flash/Impostazioni del controllo Live

### **Attenzione**

- Se la fotocamera è spenta durante la ripresa, tutti i dati relativi alle immagini acquisiti fino a quel punto vengono cancellati e non vengono registrati sulla scheda di memoria.
- Se la qualità dell'immagine è attualmente [RAW], viene impostata su [LN+RAW]. L'immagine PHOTO STORY viene salvata come JPEG e le immagini nei riquadri come RAW. Le immagini RAW vengono salvate in [4:3].
- È possibile scegliere tra le impostazioni [AF Mode], [S-AF], [MF] e [S-AF+MF]. Inoltre, il crocino AF è fissato su un singolo punto centrale.
- La modalità esposizione è fissata sull'esposizione digitale ESP.
- Le operazioni seguenti non sono disponibili nella modalità PHOTO STORY.  
Schermata MENU/Filmato/Scatto in sequenza/Autoscatto/Schermata INFO/AF priorità ai volti/Digital Tele-converter/Modalità immagine
- Le operazioni con i pulsanti seguenti sono disattivate.  
**Q/[••]/Fn/INFO/[▶]/MENU** ecc.
- Durante la ripresa di un'immagine con Photo Story, la fotocamera non passa alla modalità di riposo.

## Utilizzo delle opzioni di ripresa

### Uso delle guide Live

Le guide Live sono disponibili nella modalità iAUTO (**iAUTO**). Mentre iAUTO è una modalità completamente automatica, le guide Live facilitano l'accesso a varie tecniche di fotografia avanzata.

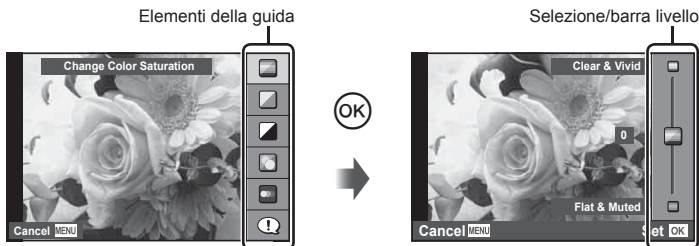

- 1 Impostate la ghiera modalità su **iAUTO**.
- 2 Dopo aver premuto **Fn** o **OK** per visualizzare la guida Live, usate i pulsanti  $\Delta$   $\nabla$  dei tasti a freccia per evidenziare una voce e premete **OK** per selezionare.
- 3 Usate  $\Delta$   $\nabla$  per scegliere il livello.
  - Se è selezionato [Shooting Tips], evidenziate una voce e premete **OK** per visualizzare una descrizione.
  - Premete a metà il pulsante di scatto per selezionare.
  - L'effetto del livello selezionato è visibile nel display. Se selezionate [Blur Background] o [Express Motions], il display torna normale, ma l'effetto selezionato sarà visibile nella fotografia finale.
- 4 Fotografate.
  - Premete il pulsante di scatto per fotografare.
  - Per eliminare la guida Live, premete il pulsante **MENU**.

#### **!** **Attenzione**

- Se [RAW] è selezionato per la qualità immagine, quest'ultima viene impostata automaticamente su **[N+RAW]**.
- Le impostazioni della guida Live non vengono applicate alla copia RAW.
- Con alcuni livelli di impostazione della guida interattiva, le immagini potrebbero apparire sgranate
- Le modifiche ai livelli di impostazione della guida Live potrebbero non essere visibili nel monitor.
- Le frequenze dei fotogrammi diminuiscono quando è selezionato [Blurred Motion].
- Non potete usare il flash con la guida Live.
- Le modifiche alle opzioni della guida Live annullano le modifiche precedenti.
- La selezione di impostazioni della guida Live che eccedono i limiti dei valori di esposizione della fotocamera può provocare immagini sovra o sottoesposte.



## Suggerimenti

- In modalità diverse da **FAUTO**, è possibile utilizzare il controllo Live per scegliere impostazioni più dettagliate. «Uso del controllo Live» (P. 52)

## Controllo dell'esposizione (compensazione dell'esposizione)

Regola la compensazione dell'esposizione. Scegliete valori positivi («+») per scattare fotografie più chiare, valori negativi («-») per rendere le foto più scure. Potete regolare l'esposizione di  $\pm 3.0$ EV.



## ! Attenzione

- La compensazione dell'esposizione non è disponibile nella modalità **FAUTO**, **M**, o **SCN**.

## Modifica della luminosità di luci e ombre

Per visualizzare la finestra di dialogo per il controllo dei toni, premete il pulsante ( $\Delta$ ), quindi il pulsante **INFO**. Usate  $\leftarrow \rightarrow$  per scegliere un livello dei toni. Scegliere "basso" per scurire le ombre o "alto" per vivacizzare le luci.

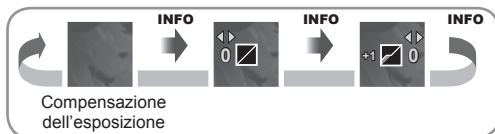







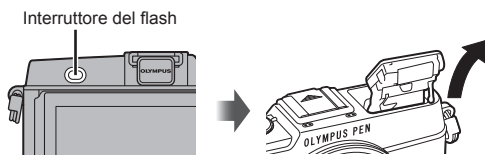





## Uso del flash (fotografia con flash)

Potete impostare manualmente il flash in base alle esigenze. Potete usare il flash per fotografare in un'ampia varietà di condizioni.

- 1 Premete l'interruttore del flash per sollevare la relativa unità.









- 2 Premete il pulsante  () per visualizzare le opzioni.
- 3 Usate   per scegliere una modalità flash, quindi premete .
  - Le opzioni disponibili e l'ordine di visualizzazione variano in base alla modalità di ripresa.  «Modalità flash che possono essere impostate in funzione della modalità di ripresa» (P. 39)

	<b>Flash automatico</b>	Il flash si accende automaticamente in condizioni di scarsa illuminazione o in controluce.
	<b>Flash fill-in</b>	Il flash si accende indipendentemente dalle condizioni di luce.
	<b>Flash off</b>	Il flash non scatta.
	<b>Flash riduzione occhi rossi</b>	Questa funzione consente di ridurre l'effetto occhi rossi. Nelle modalità <b>S</b> e <b>M</b> il flash viene sempre attivato.
	<b>Sincronizzazione lenta (prima tendina)</b>	Vengono utilizzati tempi di posa maggiori per illuminare sfondi con scarsa illuminazione.
	<b>Sincronizzazione lenta (prima tendina)/Flash riduzione occhi rossi</b>	Combina sincronizzazione lenta con riduzione occhi rossi.
 Seconda tendina	<b>Sincronizzazione lenta (seconda tendina)</b>	Il flash si accende appena prima della chiusura dell'otturatore per creare scie di luce dietro le sorgenti luminose in movimento. 
  ecc.	<b>Manuale</b>	Per utenti che preferiscono il funzionamento manuale. Se premete il pulsante <b>INFO</b> , potete utilizzare la ghiera per regolare il livello del flash.

- 4 Premete completamente il pulsante di scatto.

### **Attenzione**

- In [/   (Red-eye reduction flash)], dopo i pre-flash, occorre almeno 1 secondo prima del rilascio dell'otturatore. Non spostate la fotocamera fino al completamento della fotografia.
- [/   (Red-eye reduction flash)] potrebbe non funzionare efficacemente in alcune condizioni di scatto.
- Quando il flash si accende, il tempo di posa è impostato su 1/320 sec. o meno. Quando riprendete un soggetto contro uno sfondo luminoso con il flash fill-in, lo sfondo potrebbe risultare sovraesposto.

## Modalità flash che possono essere impostate in funzione della modalità di ripresa

Modalità di ripresa	Pannello di controllo super LV	Modalità flash	Temporizzazione flash	Condizioni di accensione del flash	Limite tempo di posa
P/A		Flash automatico	Prima tendina	Si accende automaticamente in condizioni di oscurità/controluce	1/30 sec. – 1/320 sec.*
		Flash automatico (riduzione occhi rossi)			
		Flash fill-in		Si accende sempre	30 sec. – 1/320 sec.*
		Flash off	—	—	—
		Sincronizzazione lenta (riduzione occhi rossi)	Prima tendina	Si accende automaticamente in condizioni di oscurità/controluce	60 sec. – 1/320 sec.*
		Sincronizzazione lenta (prima tendina)			
	Sincronizzazione lenta (seconda tendina)	Seconda tendina			
S/M		Flash fill-in	Prima tendina		
		Flash fill-in (riduzione occhi rossi)			
		Flash off	—	—	—
		Flash fill-in/ Sincronizzazione lenta (seconda tendina)	Seconda tendina	Si accende sempre	60 sec. – 1/320 sec.*

• può essere impostato nella modalità **AUTO**.

\* 1/250 sec. quando si utilizza un flash esterno venduto separatamente

### Gamma minima

L'obiettivo può proiettare ombre sugli oggetti vicini alla fotocamera, provocando vignettatura o essere troppo luminosi anche a potenza minima.

Lente	Distanza approssimativa a cui si verifica la vignettatura
14–42 mm	1,4 m
17 mm	0,25 m
40–150 mm	1,0 m
14–150 mm	Il flash non può essere usato
12–50 mm	Il flash non può essere usato

- Potete usare flash esterni per evitare la vignettatura. Per prevenire la sovraesposizione delle fotografie, selezionate la modalità **A** o **M** e scegliete un valore f elevato oppure riducete la sensibilità ISO.

## Scelta di un crocino di messa a fuoco (area AF)

Scegliete quale dei 35 riferimenti di messa a fuoco automatici saranno utilizzati per l'autofocus.

- 1 Premete il pulsante **[•••]** (◀) per visualizzare il crocino AF.
- 2 Ruotate la ghiera per scegliere la posizione AF.
  - La modalità «All targets» viene ripristinata se spostate il cursore fuori dallo schermo.

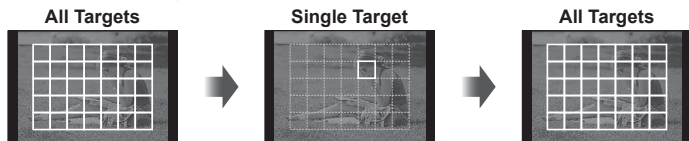

**All Targets**  
La fotocamera sceglie automaticamente dal set completo di crocini di messa a fuoco.

**Single Target**  
Selezionate manualmente il crocino di messa a fuoco.

## Impostazione del crocino AF

Potete cambiare il metodo di selezione del crocino e le dimensioni di quest'ultimo. Inoltre, potete selezionare AF priorità ai volti (P. 41).

- 1 Premete il pulsante **INFO** durante la selezione del crocino AF e scegliete un metodo di selezione usando  $\Delta$   $\nabla$ .

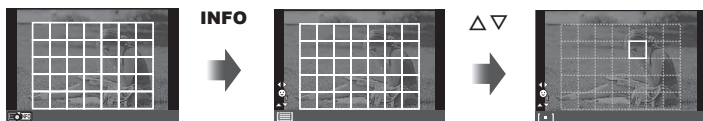

<b>[•••]</b> (All Targets)	La fotocamera seleziona automaticamente tutti i crocini AF.
<b>[•]</b> (Single Target)	Potete selezionare un singolo crocino AF.
<b>[••••]</b> (Group Target)	La fotocamera sceglie automaticamente dai crocini nel gruppo selezionato.
<b>[•••••]</b> (Small Target)	Le dimensioni del crocino AF possono essere ridotte.



## AF priorità ai volti/AF rilevamento pupilla

La fotocamera rileva i volti e regola messa a fuoco ed ESP digitale.

- 1 Premete il pulsante **[•••]** (◀) per visualizzare il crocino AF.
- 2 Premete il pulsante **INFO**.
  - Potete modificare il metodo di selezione del crocino AF.
- 3 Usate ◀▶ per selezionare un'opzione e premete **OK**.



<b>OFF</b> Prior. Viso Off	Priorità ai volti disattivata.
Prior. Viso On	Priorità ai volti attivata.
<b>Priorità Viso e Occhi On</b>	Il sistema di messa a fuoco automatica seleziona la pupilla dell'occhio più vicino alla fotocamera per AF priorità ai volti.
<b>Priorità Viso e Occhio destro Sx On</b>	Il sistema di messa a fuoco automatica seleziona la pupilla dell'occhio destro per AF priorità ai volti.
<b>Priorità Viso e Occhio sin. Sx On</b>	Il sistema di messa a fuoco automatica seleziona la pupilla dell'occhio sinistro per AF priorità ai volti.

- 4 Puntate la fotocamera verso il soggetto.
  - Se rilevato, il volto viene indicato da un bordo bianco.
- 5 Premete a metà il pulsante di scatto per mettere a fuoco.
  - Quando la fotocamera mette a fuoco sul volto nel bordo bianco, il bordo diventa verde.
  - La fotocamera, se è in grado di rilevare gli occhi del soggetto, visualizza una cornice verde sopra l'occhio selezionato. (AF rilevamento pupilla)
- 6 Premete completamente il pulsante di scatto per fotografare.

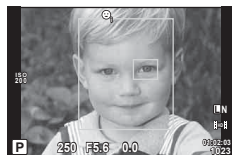
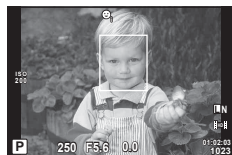

### ! **Attenzione**

- La priorità ai volti viene applicata solo al primo scatto in ogni sequenza presa durante lo scatto in sequenza.
- Tuttavia, a seconda del soggetto e dell'impostazione del filtro artistico, la fotocamera potrebbe non essere in grado di rilevare correttamente il volto.
- Con impostazione **[ESP]** (Esposizione digitale ESP), l'esposizione viene eseguita dando priorità ai volti.

### **Note**

- La priorità ai volti è disponibile anche in [MF]. I volti rilevati dalla fotocamera sono indicati da cornici bianche.

## Crocino AF zoom/zoom AF

Potete aumentare lo zoom su una parte del fotogramma quando regolate la messa a fuoco. La scelta di un elevato rapporto di zoom consente di utilizzare la messa a fuoco automatica su un'area ridotta rispetto a quella normalmente coperta dal crocino AF. Potete anche posizionare il crocino di messa a fuoco in modo più preciso.

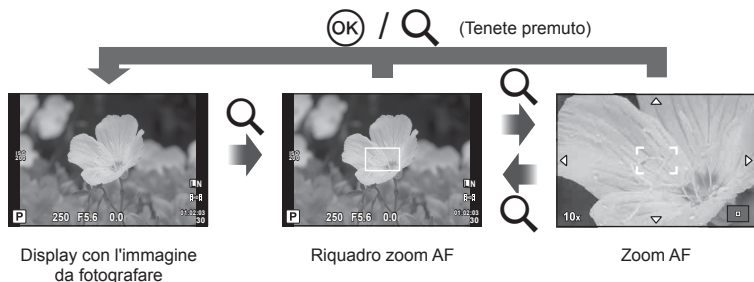

### 1 Premete il pulsante **Q** per visualizzare il riquadro di zoom.

- Se la fotocamera ha utilizzato la messa a fuoco automatica poco prima della pressione del pulsante, il riquadro di zoom viene visualizzato nella posizione corrente di messa a fuoco.
- Usate  $\Delta \nabla \langle \rangle$  per posizionare il riquadro dello zoom.
- Premete il pulsante **INFO** e usate  $\Delta \nabla$  per scegliere il rapporto di zoom.

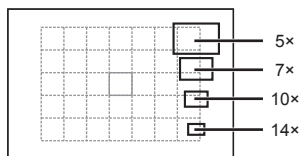

Confronto dei riquadri zoom e AF

### 2 Premete di nuovo il pulsante **Q** per ingrandire sul riquadro dello zoom.

- Usate  $\Delta \nabla \langle \rangle$  per posizionare il riquadro di zoom.
- Ruotate la ghiera per selezionare il rapporto dello zoom.

### 3 Premete a metà il pulsante di scatto per avviare la messa a fuoco automatica.

- La fotocamera esegue la messa a fuoco usando il soggetto nel riquadro al centro dello schermo. Per modificare la posizione di messa a fuoco, spostatela toccando lo schermo.

#### **Note**

- È anche possibile visualizzare e spostare il fotogramma dello zoom utilizzando le operazioni dello schermo tattile.

#### **Attenzione**







- Lo zoom è visibile solo nel monitor e non ha effetto sulle fotografie.

## Scatto in sequenza/uso dell'autoscatto

Tenete premuto completamente il pulsante di scatto per scattare una serie di fotografie. In alternativa, potete scattare con l'autoscatto.

**1** Premete il pulsante  (▼) per visualizzare il menu diretto.

**2** Selezionate un'opzione con <◀▶> e premete .

	<b>Ripresa a fotogramma singolo</b>	Scatta 1 fotogramma alla volta quando premete il pulsante di scatto (modalità di fotografia normale).
	<b>Sequenziale H</b>	Le fotografie vengono scattate a circa 9 fotogrammi al secondo (fps) tenendo premuto a fondo il pulsante di scatto.
	<b>Sequenziale L</b>	Le fotografie vengono scattate a circa 5 fotogrammi al secondo (fps) tenendo premuto a fondo il pulsante di scatto.
	<b>Autoscatto 12 SEC</b>	Premete a metà il pulsante di scatto per mettere a fuoco, premete completamente per avviare il timer. Prima, la spia dell'autoscatto si illumina per circa 10 secondi, poi lampeggia per circa 2 secondi e viene scattata la fotografia.
	<b>Autoscatto 2 SEC</b>	Premete a metà il pulsante di scatto per mettere a fuoco, premete completamente per avviare il timer. La spia dell'autoscatto lampeggia per circa 2 secondi, quindi viene scattata la fotografia.
	<b>Autoscatto personalizzato</b>	Impostate il numero di fotogrammi da scattare. Selezionate  , premete il pulsante <b>INFO</b> e ruotate la ghiera.

### Note

- Per annullare l'autoscatto attivato, premete il pulsante  (▼).
- Nelle modalità di messa a fuoco [S-AF] e [MF], messa a fuoco ed esposizione sono fissate ai valori del primo fotogramma in ogni sequenza.

### Attenzione

- Durante la modalità sequenziale, se l'indicatore di controllo della batteria lampeggia perché il livello di carica è basso, la fotocamera smette di scattare e inizia a salvare le immagini sulla scheda. A seconda del livello di carica rimanente della batteria, la fotocamera potrebbe non salvare tutte le immagini.
- Fissate in modo stabile la fotocamera su un treppiede per fotografare con l'autoscatto.
- Se vi posizionate di fronte alla fotocamera per premere il pulsante di scatto a metà quando usate l'autoscatto, la fotografia potrebbe risultare non a fuoco.

## Regolazione dei colori (bilanciamento del bianco)

Il bilanciamento del bianco (WB) assicura che gli oggetti bianchi nelle immagini registrate dalla fotocamera appaiano bianchi. [AUTO] è ideale per la maggior parte delle situazioni, ma potete scegliere altri valori in base alla sorgente luminosa quando [AUTO] non consente di ottenere i risultati desiderati o intendete introdurre una deliberata resa dei colori nelle immagini.

- 1 Impostate la leva su 2 e ruotate la ghiera principale per selezionare le voci.

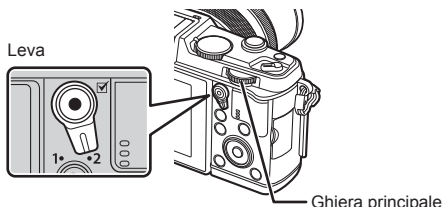

Modalità WB		Temperatura colore	Condizioni di luce
<b>Auto white balance</b>	<b>AUTO</b>	—	Usato nella maggior parte delle condizioni di luce (se nel monitor c'è una zona bianca). Usate questa modalità per uso generico.
<b>Preset white balance</b>		5300K	Per fotografare all'aperto in una giornata serena, o per catturare i rossi di un tramonto o i colori dei fuochi artificiali.
		7500K	Per fotografare all'aperto all'ombra in una giornata serena.
		6000K	Per fotografare in una giornata nuvolosa in esterni.
		3000K	Per fotografare in ambienti illuminati con lampade alogene.
		4000K	Per soggetti illuminati da luci fluorescenti
		5500K	Per fotografie con il flash.
<b>One-touch white balance (P. 45)</b>		Temperatura colore impostata da one-touch WB.	Selezionate quando potete usare un oggetto bianco o grigio per misurare il bilanciamento del bianco e il soggetto è illuminato da luci di tipo diverso o da un tipo di flash sconosciuto o altra sorgente luminosa.
<b>Custom white balance</b>	<b>CWB</b>	2000 K – 14000 K	Dopo aver premuto il pulsante <b>INFO</b> , usate i pulsanti <D> per selezionare una temperatura del colore, quindi premete

### Bilanciamento del bianco one-touch

Misurate il bilanciamento del bianco inquadrando un foglio di carta o altro oggetto bianco con l'illuminazione che utilizzerete per la fotografia finale. Ciò è utile quando riprendete un soggetto sotto la luce naturale o varie altre fonti luminose con diverse temperature di colore.

- 1 Selezionate [WB1] o [WB2] (bilanciamento del bianco one-touch 1 o 2) e premete il pulsante **INFO**.
- 2 Fotografate un foglio di carta non colorato (bianco o grigio).
  - Inquadrate l'oggetto in modo che riempi il display e non siano presenti ombre.
  - Viene visualizzata la schermata del bilanciamento del bianco one-touch.
- 3 Selezionate [Yes] e premete **OK**.
  - Il nuovo valore viene salvato come opzione preimpostata di bilanciamento del bianco.
  - Il nuovo valore viene memorizzato finché non misurate di nuovo il bilanciamento del bianco one-touch. Spegnendo la fotocamera i dati non verranno cancellati.



### Suggerimenti

- Se il soggetto è troppo luminoso o scuro, oppure presenta una visibile dominante, viene visualizzato il messaggio [WB NG Retry] e non viene registrato alcun valore. Correggete il problema e ripetete il processo dal Passo 1.

### Sensibilità ISO

Aumentando la sensibilità ISO si incrementa il rumore (grana), ma è possibile scattare foto in condizioni di scarsa luminosità. L'impostazione consigliata nella maggior parte delle situazioni è [AUTO], che inizia a ISO 200, un valore che bilancia rumore e gamma dinamica, quindi regola la sensibilità ISO in base alle condizioni di scatto.

- 1 Impostate la leva su 2 e ruotate la ghiera secondaria per selezionare le voci.

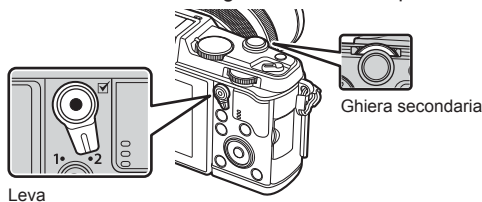

<b>AUTO</b>	La sensibilità viene impostata automaticamente in base alle condizioni di ripresa.
<b>BASSO, 200–25600</b>	La sensibilità viene impostata al valore selezionato.

## Operazioni di riproduzione base

### Visualizzazione monitor durante la riproduzione

Visualizzazione semplificata

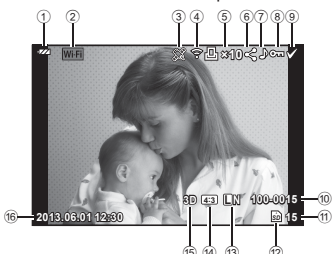

- ① Controllo batteria .....P. 13
- ② Connessione Wi-Fi .....P. 21, 103
- ③ Includi informazioni GPS .....P. 105
- ④ Completamento caricamento Eye-Fi.P. 83
- ⑤ Prenotazione stampa  
Numero di stampe .....P. 96
- ⑥ Condivisione ordine .....P. 48
- ⑦ Registrazione audio .....P. 50
- ⑧ Protezione.....P. 50
- ⑨ Immagine selezionata .....P. 19
- ⑩ Numero file .....P. 82
- ⑪ Numero fotogramma
- ⑫ Dispositivo di memorizzazione .....P. 113
- ⑬ Modalità di registrazione.....P. 56
- ⑭ Formato immagine.....P. 55
- ⑮ Immagine 3D .....P. 32
- ⑯ Data e ora .....P. 14
- ⑰ Formato bordo .....P. 55

Visualizzazione generale

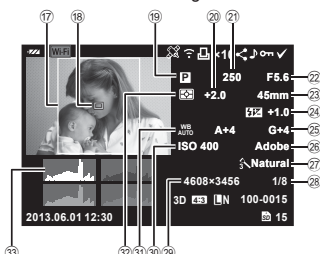

- ⑱ Crocino AF .....P. 40
- ⑲ Modalità di ripresa .....P. 15, 25–33
- ⑳ Compensazione dell'esposizione ...P. 37
- ㉑ Tempo di posa .....P. 25–28
- ㉒ Diaframma .....P. 25–28
- ㉓ Lunghezza focale.....P. 118
- ㉔ Controllo intensità flash .....P. 57
- ㉕ Compensazione del bilanciamento  
del bianco .....P. 44
- ㉖ Spazio colore .....P. 81
- ㉗ Modalità immagine.....P. 54
- ㉘ Rapporto di compressione.....P. 56
- ㉙ Numero pixel.....P. 56
- ㉚ Sensibilità ISO .....P. 45
- ㉛ Bilanciamento del bianco.....P. 44
- ㉜ Modalità esposizione .....P. 58
- ㉝ Istogramma .....P. 24

### Visualizzazione informazioni

Usando il pulsante **INFO**, è possibile navigare tra le informazioni visualizzate sul monitor durante la riproduzione.

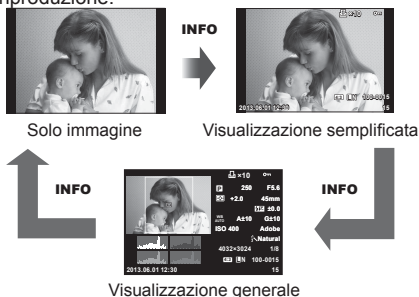

## Riproduzione di un solo fotogramma























Premete il pulsante  per visualizzare le immagini a schermo intero. Premete a metà il pulsante di scatto per riattivare la modalità fotografia.

### Vista indice/Vista calendario



### Zoom riproduzione (riproduzione ingrandita)







<b>Ghiera principale</b> 	Ingrandimento (  )/Index ( 
<b>Ghiera secondaria</b> 	Precedente (  ) / Successivo (  ) Funzione disponibile durante la riproduzione ingrandita.
<b>Tasti a freccia</b> (    	Riproduzione singolo formato: successivo (  ) / precedente (  ) / volume riproduzione (   ) Riproduzione ingrandita: scorrete l'immagine È possibile visualizzare il fotogramma successivo (  ) o quello precedente (  ) nel corso della riproduzione ingrandita premendo il pulsante <b>INFO</b> . Riproduzione indice/calendario: evidenziate l'immagine
	Visualizza un riquadro di zoom. Usate i comandi dello schermo tattile per impostare la posizione del fotogramma e premete  per ingrandire. Per annullare, premete  .
<b>INFO</b>	Visualizzazione info sull'immagine
	Selezionate un'immagine (P. 19)
<b>Fn</b>	Proteggete un'immagine (P. 19)
	Eliminate un'immagine (P. 19)
	Visualizzate i menu (in riproduzione calendario, premete questo pulsante per uscire dalla riproduzione a singolo fotogramma)

## Condivisione delle immagini tramite connessione Wi-Fi (Condivisione ordine)

Potete collegare la fotocamera a uno smartphone tramite LAN wireless (P. 103). Una volta collegato lo smartphone, lo potete usare per visualizzare le immagini memorizzate sulla scheda e per trasferire le immagini tra la fotocamera e lo smartphone.

Con [Share Order], potete scegliere in anticipo le immagini da condividere.

- 1 Nella schermata di riproduzione toccate lo schermo.
  - Viene visualizzato un menu tattile.
- 2 Selezionate un'immagine usando un comando tattile o , quindi toccate  sul menu tattile.
  -  viene visualizzato sulle immagini selezionate per la condivisione.
  - Per annullare la selezione, toccate di nuovo .
- 3 Toccate lo schermo per uscire da [Share Order].
  - Dopo aver selezionato un'immagine per la condivisione, l'immagine selezionata viene condivisa una volta stabilita la connessione Wi-Fi tramite [One-Time].

### **Attenzione**

- Potete impostare un ordine di condivisione per un massimo di circa 200 fotogrammi.



## Utilizzo delle opzioni di riproduzione

Premete **OK** nel corso della riproduzione per visualizzare un menu di opzioni semplici utilizzabili nella modalità di riproduzione.

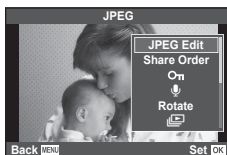

	Fotogramma immagine	Fotogramma filmato
JPEG Edit, RAW Data Edit  P. 71, 72	✓	—
Image Overlay  P. 73	✓	—
Movie Play	—	✓
Share Order  P. 48	✓	✓*
On (Protezione)	✓	✓
(Registrazione audio)	✓	—
Rotate	✓	—
(Presentazione)	✓	✓
Erase	✓	✓

\* Non disponibile per filmati [SD] o [HD].

### Esecuzione delle operazioni su un fotogramma del filmato (Movie Play)

<b>OK</b>	Pausa o ripresa della riproduzione.	
	• Mentre la riproduzione è in pausa, è possibile eseguire le seguenti operazioni.	
	<b>◀▶</b> o <b>ghiera</b>	Precedente/Successivo Per proseguire l'operazione, tenete premuto <b>◀▶</b> .
	<b>△</b>	Visualizza il primo fotogramma.
	<b>▽</b>	Visualizza l'ultimo fotogramma.
<b>◀▶</b>	Avanzare o riavvolgere il filmato.	
<b>△/▽</b>	Regolare il volume.	

### **Attenzione**

- Si consiglia di utilizzare il software per PC in dotazione per riprodurre i filmati su un computer. Prima di avviare il software per la prima volta, collegate la fotocamera al computer.

## Protezione delle immagini

Protegete le immagini dalla cancellazione involontaria. Visualizzate l'immagine da proteggere e premete **OK** per visualizzare il menu di riproduzione. Selezionate [**On**] e premete **OK**, quindi premete **Δ** per proteggere l'immagine. Le immagini protette sono indicate da un'icona **On** (protezione). Premete **∇** per rimuovere la protezione. Inoltre, potete proteggere più immagini selezionate. **☞** «Selezione delle immagini» (P. 19)

Icona **On** (protezione)



### ! Attenzione

- La formattazione della scheda comporta la cancellazione di tutte le immagini, anche quelle protette.

## Registrazione audio

Aggiungete una registrazione audio (con durata fino a 30 sec.) alla fotografia corrente.

- 1 Visualizzate l'immagine a cui aggiungere una registrazione audio, quindi **OK**.
  - La registrazione audio non è disponibile con le immagini protette.
  - La registrazione audio è inoltre disponibile nel menu di riproduzione.
- 2 Selezionate [**Start**] e premete **OK**.
  - Per uscire senza aggiungere alcuna registrazione, selezionate [No].
- 3 Selezionate [**Start**] e premete **OK** per iniziare la registrazione.
  - Per interrompere la registrazione a metà, premete **OK**.
- 4 Premete **OK** per terminare la registrazione.
  - Le immagini con le registrazioni audio vengono indicate da un'icona **J**.
  - Per eliminare una registrazione, selezionate [Erase] al Passo 2.

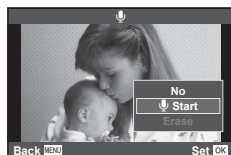
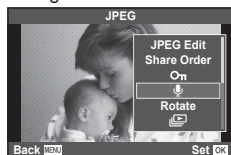

## Ruota

Scegliete se ruotare le fotografia.

- 1 Riproducete la fotografia e premete **OK**.
- 2 Selezionate [Rotate] e premete **OK**.
- 3 Premete **Δ** per ruotare l'immagine in senso antiorario, **∇** per ruotarla in senso orario; l'immagine ruota a ogni pressione del pulsante.
  - Premete **OK** per salvare le impostazioni e uscire.
  - L'immagine ruotata viene salvata nell'orientamento corrente.
  - Non potete ruotare filmati, immagini 3D e immagini protette.

## Diapositive

Questa funzione visualizza le fotografie memorizzate nella scheda una dopo l'altra.

- 1 Premete **OK** durante la riproduzione e selezionate **[Slide]**.

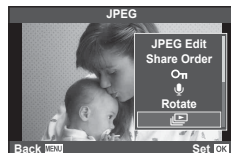

- 2 Regolate le impostazioni.

<b>Avvia</b>	Avviare la presentazione. Le immagini vengono visualizzate nell'ordine, a partire dall'immagine corrente.
<b>BGM</b>	Impostate BGM (3 tipi) oppure su [Off].
<b>Effect*</b>	Scegliere l'effetto della transizione tra i fotogrammi.
<b>Scorrere</b>	Impostate il tipo di presentazione da eseguire.
<b>Intervallo Slide</b>	Scegliete la durata di visualizzazione di ogni immagine tra 2 e 10 secondi.
<b>Intervallo Video</b>	Selezionate [Full] per includere clip di filmato completi nella presentazione, [Short] per includere solo la parte iniziale di ogni clip.

\* Se viene selezionato un effetto diverso da [Fade], i filmati non vengono visualizzati.

- 3 Selezionate **[Start]** e premete **OK**.
  - La presentazione si avvia.
  - Premete **OK** per interrompere la presentazione.

### Volume

Premete **Δ ▽** durante la presentazione per regolare il volume globale dell'altoparlante della fotocamera. Premete **< ▷** per regolare il bilanciamento tra la musica di sottofondo e il suono registrato con le fotografie o i filmati.

### Note

- Potete modificare [Beat] in BGM diversi. Registrate i dati scaricati dal sito Web di Olympus sulla scheda, al passo 2 selezionate [Beat] da [BGM], quindi premete **▷**. Per il download, visitate il seguente sito Web.  
<http://support.olympus-imaging.com/bgmdownload/>

# 3 Controllo Live

## Uso del controllo Live

Potete usare il controllo Live per regolare le impostazioni nelle modalità **P**, **A**, **S**, **M**, e . L'uso del controllo Live consente di vedere in anteprima gli effetti di impostazioni diverse nel monitor.



### ■ Impostazioni disponibili

Stabilizzazione immagine .....	P. 53	Modalità di registrazione.....	P. 56
Modalità immagine .....	P. 54	Modalità flash .....	P. 38
Modalità scena .....	P. 32	Controllo dell'intensità del flash.....	P. 57
Modalità filtro artistico.....	P. 31	Modalità di lettura esposimetrica.....	P. 58
Modalità  .....	P. 55	Modalità AF.....	P. 59
Bilanciamento del bianco.....	P. 44	Sensibilità ISO.....	P. 45
Scatto in sequenza/autoscatto .....	P. 43	Priorità ai volti.....	P. 41
Rapporto del formato.....	P. 55	Registrazione audio filmato .....	P. 60

### 1 Premete per visualizzare il controllo Live.

- Per nascondere il controllo Live, premete di nuovo .

### 2 Usate per selezionare le impostazioni e per modificare l'impostazione selezionata, quindi premete .

- Le impostazioni selezionate hanno effetto automaticamente se non vengono eseguite operazioni per circa 8 secondi.

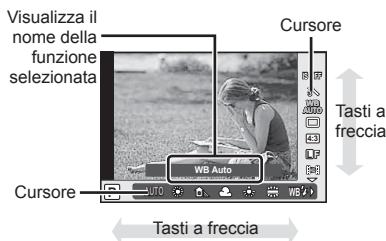

### **Attenzione**

- Alcune voci non sono disponibili in alcune modalità di fotografia.

### **Suggerimenti**

- Per ulteriori opzioni avanzate o per personalizzare la fotocamera, usate i menu per effettuare le impostazioni. «Uso dei menu» (P. 61)

## Riduzione dell'oscillazione della fotocamera (stabilizzazione immagine)

Potete ridurre la quantità di oscillazioni e spostamenti che si verificano quando fotografate in condizioni di scarsa luminosità o con forte ingrandimento. La stabilizzazione dell'immagine inizia quando premete il pulsante di scatto a metà.

- 1 Visualizzate il controllo Live e selezionate la voce di stabilizzazione dell'immagine con  $\Delta \nabla$ .



- 2 Selezionate un'opzione con  $\triangleleft \triangleright$  e premete  $\odot$ .

Still picture	OFF	S-I.S. Off	Stabilizzazione immagine disattivata.
	S-IS1	Auto	Stabilizzazione immagine attivata.
	S-IS2	Vertical IS	La stabilizzazione immagine si applica solo all'oscillazione verticale ( $\updownarrow$ ) della fotocamera. Utilizzate quando usate la fotocamera per immagini panoramiche con spostamento nella direzione orizzontale.
	S-IS3	Horizontal IS	La stabilizzazione immagine si applica solo all'oscillazione orizzontale ( $\leftarrow \rightarrow$ ) della fotocamera. Da usare se si desidera poter seguire, con la fotocamera impugnata in verticale, immagini panoramiche con spostamento in verticale.
	S-IS AUTO	Landscape Panning I.S.	La fotocamera rileva la direzione di inseguimento e applica la stabilizzazione immagine appropriata.
Video	OFF	M-I.S. Spento	Stabilizzazione immagine disattivata.
	ON	Video-I.S.	Oltre alla stabilizzazione immagine automatica, si riduce anche l'oscillazione della fotocamera che si verifica quando si scatta mentre si cammina.

### Impostazione della lunghezza focale (esclusi obiettivi sistema Micro Quattro Terzi/Quattro Terzi)

Usate le informazioni sulla lunghezza focale per ridurre l'oscillazione della fotocamera quando fotografate con obiettivi diversi dal sistema Micro Quattro Terzi o Quattro Terzi.

- Selezionate [Image Stabilizer], premete il pulsante **INFO**, usate  $\triangleleft \triangleright$  per selezionare una lunghezza focale e premete  $\odot$ .
- Scegliete una lunghezza focale tra 8 mm e 1000 mm.
- Scegliete il valore che più si avvicina a quello stampato sull'obiettivo.

### ! Attenzione

- Lo stabilizzatore dell'immagine non è in grado di correggere oscillazioni eccessive della fotocamera o oscillazioni che si verificano con tempi di posa lunghi. In questi casi, si consiglia di usare un treppiede.
- Quando utilizzate un treppiede, impostate [Image Stabilizer] su [OFF].
- Quando si utilizza un obiettivo con funzione di stabilizzazione dell'immagine, la priorità viene data all'impostazione lato obiettivo.
- Quando la priorità viene data alla stabilizzazione immagine lato obiettivo e il lato della fotocamera è impostato su [S-IS-AUTO], viene usato [S-IS1] anziché [S-IS-AUTO].
- Attivando lo stabilizzatore di immagine potreste notare un rumore meccanico o una vibrazione.

## Opzioni di elaborazione (modalità immagine)

Selezionate una modalità immagine ed effettuate singole regolazioni a contrasto, nitidezza e altri parametri. Le modifiche a ciascuna immagine vengono memorizzate separatamente.

- 1 Visualizzate il controllo Live e selezionate [Picture Mode].



- 2 Selezionate un'opzione con  $\Delta$   $\nabla$  e premete  $\odot$ .

<b>i-Enhance</b>	Produce risultati più appariscenti, adatti alla scena ripresa.
<b>Vivid</b>	Produce colori vivaci.
<b>Natural</b>	Produce colori naturali.
<b>Muted</b>	Produce tonalità piatte.
<b>Portrait</b>	Produce eccellenti tonalità della pelle.
<b>Monotone</b>	Produce tonalità in bianco e nero.
<b>Custom</b>	Selezionate una modalità di immagine, impostate i parametri e registrate l'impostazione.
<b>Pop Art</b>	Scegliete un filtro artistico e selezionare l'effetto desiderato.
<b>Soft Focus</b>	
<b>Pale&amp;Light Color</b>	
<b>Light Tone</b>	
<b>Grainy Film</b>	
<b>Pin Hole</b>	
<b>Diorama</b>	
<b>Cross Process</b>	
<b>Gentle Sepia</b>	
<b>Dramatic Tone</b>	
<b>Key Line</b>	
<b>Watercolor</b>	

## Aggiunta di effetti a un filmato

È possibile creare filmati che utilizzano gli effetti disponibili nella modalità di ripresa fotografica. Per abilitare l'impostazione, impostate la ghiera su

- 1 Dopo aver selezionato la modalità , visualizzate il controllo Live (P. 52) e usate  $\Delta \nabla$  per evidenziare la modalità di ripresa.



- 2 Usate  $\triangleleft \triangleright$  per scegliere una modalità e premete .

P	Il diaframma ottimale viene impostato automaticamente in base alla luminosità del soggetto.
A	La rappresentazione dello sfondo viene modificata dall'impostazione del diaframma. Usate $\Delta \nabla$ per regolare il diaframma.
S	Il tempo di posa influisce sull'aspetto del soggetto. Usate $\Delta \nabla$ per regolare il tempo di posa. Potete impostare il tempo di posa su valori compresi tra 1/30 s e 1/4000 s.
M	Potete controllare diaframma e tempo di posa. Usate $\triangleleft \triangleright$ per scegliere il diaframma, $\Delta \nabla$ per selezionare il tempo di posa da valori compresi tra 1/30 s e 1/4000 s. La sensibilità può essere impostata manualmente su valori compresi tra ISO 200 e 3200; il controllo automatico della sensibilità ISO non è disponibile.

### **Attenzione**

- Mentre registrate un filmato, non potete modificare le impostazioni di compensazione dell'esposizione, diaframma e tempo di posa.
- Se [Image Stabilizer] è attivato durante la registrazione di un filmato, l'immagine registrata viene leggermente ingrandita.
- La stabilizzazione non è possibile quando l'oscillazione della fotocamera è eccessiva.
- Se l'interno della fotocamera si surriscalda, la registrazione viene interrotta automaticamente per proteggere l'apparecchio.
- Con alcuni filtri artistici, il funzionamento [C-AF] è limitato.
- Per la registrazione dei filmati, sono consigliate le schede con classe di velocità SD 6 o superiore.

## Impostazione dell'aspetto dell'immagine

Potete modificare il formato di inquadratura (rapporto orizzontale / verticale) quando scattate foto. A seconda delle preferenze, potete impostare il formato a [4:3] (standard), [16:9], [3:2], [1:1] o [3:4].

- 1 Visualizzate il controllo Live e selezionate la voce del formato immagine con  $\Delta \nabla$ .
- 2 Usate  $\triangleleft \triangleright$  per selezionare un formato immagine e premete .

### **Attenzione**

- Le immagini JPEG vengono ritagliate nel formato selezionato; le immagini RAW, tuttavia, non vengono ritagliate ma salvate con le informazioni sul formato selezionato.
- Quando riproducete le immagini RAW, il formato selezionato viene visualizzato da un riquadro.

## Qualità dell'immagine (modalità registrazione)

Selezionate una qualità immagine per fotografie e filmati in base al loro impiego, ad esempio ritocco su computer o visualizzazione sul Web.

- 1 Visualizzate il controllo Live e usate  $\Delta$   $\nabla$  per scegliere una modalità di registrazione per le fotografie o i filmati.
- 2 Selezionate un'opzione con  $\triangleleft$   $\triangleright$  e premete  $\odot$ .

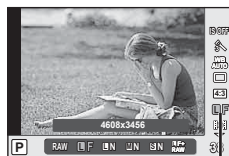

Modalità di registrazione

### ■ Modalità di registrazione (immagini)

Scegliete tra le modalità RAW e JPEG (**L**, **F**, **M** e **S**). Scegliete un'opzione RAW+JPEG per registrare un'immagine RAW e JPEG a ogni scatto. Le modalità JPEG combinano dimensione immagine (**L**, **M** e **S**) e rapporto di compressione (SF, F, N e B).

Dimensione dell'immagine		Rapporto di compressione				Utilizzo
Nome	Numero pixel	SF (Super Fine)	F (Fine)	N (Normale)	B (Bassa definizione)	
<b>L</b> (Grande)	4608×3456*	<b>L</b> SF	<b>L</b> F*	<b>L</b> N*	<b>L</b> B	Selezione per dimensioni da stampa
<b>M</b> (Medio)	3200×2400	<b>M</b> SF	<b>M</b> F	<b>M</b> N*	<b>M</b> B	
	2560×1920*					
	1920×1440					
<b>S</b> (Piccolo)	1600×1200	<b>S</b> SF	<b>S</b> F	<b>S</b> N*	<b>S</b> B	Per piccole stampe e siti Web
	1280×960*					
	1024×768					
	640×480					

\* Default

#### Dati immagine RAW

Questo formato (estensione «.ORF») memorizza dati immagine non compressi per una successiva elaborazione. I dati immagine RAW non possono essere visualizzati con altre fotocamere o altri programmi e le immagini RAW non possono essere selezionate per la stampa. Con questa fotocamera, potete creare copie JPEG delle immagini RAW. «Modifica delle immagini» (P. 71)



## ■ Modalità di registrazione (filmati)

Modalità di registrazione	Numero pixel	Formato di file	Utilizzo
Full HD Fine	1920×1080	MPEG-4 AVC/ H.264*1	Visualizzazione su televisori e altri dispositivi
Full HD Normal	1920×1080		
HD Fine	1280×720		
HD Normal	1280×720		
HD	1280×720	Motion JPEG*2	Per modifiche o riproduzione su computer
SD	640×480		

- In base al tipo di scheda usata, la registrazione potrebbe terminare prima di aver raggiunto la lunghezza massima.

\*1 La durata massima dei singoli filmati può essere di 29 minuti.

\*2 La dimensione massima dei file è 2 GB.

## Regolazione della potenza del flash (controllo intensità flash)

Potete regolare la potenza del flash se il soggetto è sovraesposto o sottoesposto anche se l'esposizione nel resto del fotogramma è corretta.

- 1 Visualizzate il controllo Live e selezionate la voce Controllo intensità flash con  $\Delta \nabla$ .
- 2 Scegliete un valore di compensazione con  $\triangleleft \triangleright$  e premete  $\text{OK}$ .



### ⚠ Attenzione







- Questa impostazione non ha effetto quando la modalità di controllo flash per l'unità flash esterna è impostata su MANUAL.
- Le modifiche all'intensità del flash apportate con l'unità flash esterna vengono aggiunte a quelle apportate con la fotocamera.

## Scelta della modalità di misurazione della luminosità (esposizione)

Scegliete in che modo la fotocamera misura la luminosità del soggetto.

- 1 Visualizzate il controllo Live e selezionate la voce di esposizione con  $\Delta$   $\nabla$ .
- 2 Selezionate un'opzione con  $\triangleleft$   $\triangleright$  e premete  $\text{OK}$ .

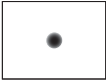

 <b>Digital ESP metering</b>	La fotocamera misura l'esposizione in 324 aree del fotogramma e la ottimizza per la scena corrente o (se è selezionata un'opzione diversa da [OFF] per [☺ Face Priority]) per il soggetto. Questa modalità è consigliata per un uso generico.
 <b>Esposizione a preferenza centrale</b>	Questa modalità di esposizione dà un'esposizione media tra l'illuminazione del soggetto e dello sfondo, dando più peso al soggetto e al centro. 
 <b>Spot metering</b>	Scegliete questa opzione per misurare un'area di piccole dimensioni (circa il 2% del fotogramma) con la fotocamera puntata al soggetto da misurare. L'esposizione viene regolata in base alla luminosità nel punto misurato. 
 <b>Spot metering - highlight</b>	Aumenta l'esposizione di misurazione spot. Assicura che i soggetti luminosi appaiano brillanti.
 <b>Spot metering - shadow</b>	Diminuisce l'esposizione di misurazione spot. Assicura che i soggetti scuri appaiano cupi.

- 3 Premere a metà il pulsante di scatto.
  - Normalmente, la fotocamera inizia la misurazione quando si preme a metà il pulsante di scatto e blocca l'esposizione quando si tiene il pulsante in questa posizione.

## Scelta della modalità di messa a fuoco (modalità AF)

Selezionate un metodo di messa a fuoco (modalità messa a fuoco).

È possibile scegliere differenti metodi di messa a fuoco per la modalità di scatto fotografico e la modalità .

- 1 Visualizzate il controllo Live e selezionate la voce relativa alla modalità AF con  $\Delta \nabla$ .
- 2 Selezionate un'opzione con  $\triangleleft \triangleright$  e premete  $\text{OK}$ .
  - La modalità AF selezionata viene visualizzata sul monitor.









<b>S-AF</b> (AF singolo)	La messa a fuoco è eseguita una volta quando il pulsante dello scatto viene premuto a metà. Quando la messa a fuoco è bloccata, viene emesso un suono, l'indicatore di conferma AF e il crocino AF si illuminano. Questa modalità è adatta per scattare fotografie di soggetti statici o con un movimento limitato.
<b>C-AF</b> (AF continuo)	La fotocamera continua a mettere a fuoco finché il pulsante di scatto rimane premuto a metà. Quando il soggetto è messo a fuoco, l'indicatore di conferma AF si illumina sul monitor e viene emesso un suono quando la messa a fuoco è bloccata alla prima e seconda volta. Anche se il soggetto si sposta o cambiate la composizione dell'immagine, la fotocamera continua a tentare la messa a fuoco. <ul style="list-style-type: none"> <li>• Gli obiettivi del sistema Quattro Terzi effettuano la messa a fuoco con [S-AF].</li> </ul>
<b>MF</b> (messa a fuoco manuale)	Questa funzione consente di mettere a fuoco manualmente su qualsiasi soggetto. <div style="text-align: right;">  <p>Ghiera di messa a fuoco</p> </div>
<b>S-AF+MF</b> (uso simultaneo delle modalità S-AF e MF)	Dopo aver premuto il pulsante di scatto a metà per mettere a fuoco nella modalità [S-AF], potete ruotare l'anello di messa a fuoco per ottenere una regolazione manuale precisa.
<b>C-AF+TR</b> (Tracciamento AF)	Premete il pulsante di scatto a metà; la fotocamera segue e mantiene a fuoco il soggetto corrente mentre tenete il pulsante di scatto in questa posizione. <ul style="list-style-type: none"> <li>• Il crocino AF viene visualizzato in rosso se la fotocamera non è più in grado di seguire il soggetto. Rilasciate il pulsante di scatto, inquadrare di nuovo il soggetto e premete a metà il pulsante di scatto.</li> <li>• Gli obiettivi del sistema Quattro Terzi effettuano la messa a fuoco con [S-AF].</li> </ul>

### **Attenzione**

- La fotocamera potrebbe non essere in grado di eseguire la messa a fuoco se il soggetto è poco illuminato, oscurato da foschia o fumo o se il contrasto non è sufficiente.

## Opzioni audio per filmati (registrazione dei filmati con audio)

- 1 Visualizzate il controllo Live e selezionate la voce Filmato  con  .
- 2 Attivate/disattivate con   e premete .

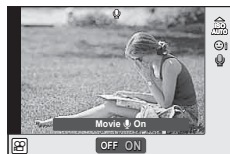

### **Attenzione**

- Quando registrate l'audio, anche i rumori della fotocamera e dall'obiettivo possono entrare nella registrazione. Potete ridurre tali suoni registrando con [AF Mode] impostato su [S-AF], oppure limitando la pressione dei pulsanti.
- Non viene registrato l'audio nella modalità [ART7] (Diorama).

# 4 Funzioni menu

## Uso dei menu

I menu contengono le opzioni di scatto e di riproduzione che non vengono visualizzate dal controllo Live e consentono di personalizzare le impostazioni della fotocamera per un facile uso.

	Opzioni di fotografia preliminari e di base
	Opzioni di fotografia avanzate
	Opzioni di riproduzione e ritocco
	Personalizzazione delle impostazioni della fotocamera (P. 76)*
	Menu Accessory Port per dispositivi come (ad esempio) EVF e OLYMPUS PENPAL (P. 92)*
	Configurazione della fotocamera (ad esempio, data e lingua)

\* Non visualizzate con le impostazioni predefinite.

**1** Premete il pulsante **MENU** per visualizzare i menu.

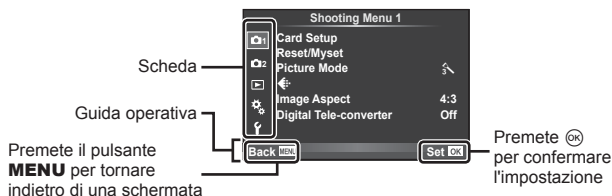

**2** Usate  $\Delta$   $\nabla$  per selezionare una scheda, quindi premete  $\odot$ .

**3** Selezionate una voce con  $\Delta$   $\nabla$ , quindi premete  $\odot$  per visualizzare le opzioni per la voce selezionata.

Viene visualizzata l'impostazione corrente

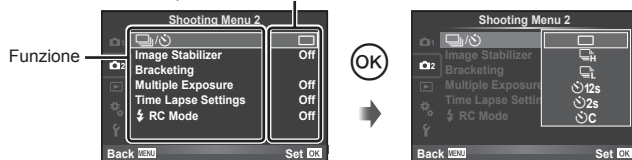

**4** Usate  $\Delta$   $\nabla$  per evidenziare un'opzione, quindi premete  $\odot$  per selezionare.

- Premete il pulsante **MENU** ripetutamente per uscire dal menu.

### Note

- Per le impostazioni predefinite per ogni opzione, fare riferimento a «Directory di menu» (P. 126).
- Una guida viene visualizzata per circa 2 secondi dopo aver selezionato un'opzione. Premete il pulsante **INFO** per visualizzare o nascondere le guide.

## ■ Shooting Menu 1/Shooting Menu 2



- 1 Configurazione Scheda (P. 62)
- Reset/Myset (P. 63)
- Picture Mode (P. 64)
- ← (P. 65)
- Formato Inquadratura (P. 55)
- Teleconverter digitale (P. 70)
- 2 (Drive/Autoscatto) (P. 43, 65)
- Stabilizzazione immagine (P. 53)
- Bracketing (P. 66)
- Esposizione multipla (P. 68)
- Impostazioni Time Lapse (P. 69)
- ⚡ Modalità RC (P. 69)

## 4 Formattazione della scheda (Config Sch)

Occorre formattare le schede con questa fotocamera prima di utilizzarle per la prima volta o se sono state utilizzate con altre fotocamere o computer.

Durante la formattazione tutti i dati memorizzati sulla scheda, comprese le immagini protette, vengono cancellate.

Se formattate una scheda usata, controllate che su di essa non vi siano immagini che desiderate conservare. «Concetti di base sulle schede di memoria» (P. 113)

- 1 Selezionate [Card Setup] nel Shooting Menu 1.
- 2 Selezionate [Format].

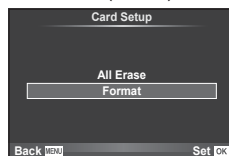

- 3 Selezionate [Yes] e premete .







  - Viene eseguita la formattazione.

## Ripristino delle impostazioni predefinite (Reset/Myset)

Potete ripristinare con facilità le impostazioni della fotocamera ad una delle impostazioni registrate.

### Utilizzo delle impostazioni di ripristino





Ripristino delle impostazioni predefinite.

- 1 Selezionate [Reset/Myset] nel Shooting Menu  1.
- 2 Selezionate [Reset] e premete .
  - Evidenziate [Reset] e premete  per scegliere il tipo di ripristino. Per ripristinare tutte le impostazioni eccetto data, ora e alcune altre, evidenziate [Full] e premete .
  -  «Directory di menu» (P. 126)
- 3 Selezionate [Yes] e premete .





### Salvataggio di Myset

Potete salvare le impostazioni correnti della fotocamera per modalità diverse da quella di ripresa. Le impostazioni salvate possono essere richiamate nelle modalità **P**, **A**, **S** e **M**.

- 1 Regolate le impostazioni per salvarle.
- 2 Selezionate [Reset/Myset] nel Shooting Menu  1.
- 3 Selezionate la destinazione desiderata ([Myset1]–[Myset4]) e premete .
  - [SET] appare vicino alle destinazioni ([Myset1]–[Myset4]) in cui sono già state salvate le impostazioni. Selezionate di nuovo [Set] per sovrascrivere l'impostazione registrata.
  - Per annullare la registrazione, selezionate [Reset].
- 4 Selezionate [Set] e premete .
  - Impostazioni salvabili in Myset  «Directory di menu» (P. 126)

### Uso di Myset

Consente di impostare la fotocamera con le impostazioni selezionate per Myset.

- 1 Selezionate [Reset/Myset] nel Shooting Menu  1.
- 2 Selezionate le impostazioni desiderate ([Myset1]–[Myset4]) e premete .
- 3 Selezionate [Set] e premete .



## Opzioni di elaborazione (modalità immagine)





Effettuate singole regolazioni di contrasto, nitidezza e altri parametri usando la voce [Picture Mode] in [Live Control]. Le modifiche a ciascuna immagine vengono memorizzate separatamente.

1 Selezionate [Picture Mode] nel Shooting Menu  1.



2 Selezionate un'opzione con  $\Delta$   $\nabla$  e premete  $\odot$ .

3 Premete  $\triangleright$  per visualizzare le impostazioni per l'opzione selezionata.

					
<b>Contrast</b>	Distinzione tra chiari e scuri.	✓	✓	✓	✓
<b>Sharpness</b>	Nitidezza dell'immagine.	✓	✓	✓	✓
<b>Saturation</b>	Intensità del colore.	✓	✓	—	✓
<b>Gradation</b>	Regolazione tonalità (gradazione)				
<b>Auto</b>	Divide l'immagine in regioni dettagliate e regola la luminosità separatamente per ciascuna regione. Ciò è utile per le immagini con grandi aree di contrasto in cui i bianchi appaiono troppo luminosi o i neri troppo scuri.	✓	✓	✓	✓
<b>Normal</b>	Usate la modalità [Normal] per uso generico.				
<b>High Key</b>	Gradazioni per un soggetto luminoso.				
<b>Low Key</b>	Gradazioni per un soggetto scuro.				
<b>Effect (i-Enhance)</b>	Imposta il limite di applicazione dell'effetto.	✓	—	—	✓
<b>B&amp;W Filter (Monotone)</b>	Crea un'immagine in bianco e nero. Il colore del filtro viene schiarito e il colore complementare viene scurito.				
<b>N:Neutral</b>	Crea una normale immagine in bianco e nero.				
<b>Ye:Yellow</b>	Riproduce il bianco delle nuvole chiaramente definite su un cielo azzurro naturale.	—	—	✓	✓
<b>Or:Orange</b>	Enfatizza leggermente i colori dei cieli azzurri e dei tramonti.				
<b>R:Red</b>	Enfatizza intensamente i colori dei cieli azzurri e la luminosità delle foglie rosse.				
<b>G:Green</b>	Enfatizza intensamente i colori delle labbra rosse e delle foglie verdi.				



<b>Pict. Tone</b> (Monotone)	Colora le immagini in bianco e nero.				
<b>N:Neutral</b>	Crea una normale immagine in bianco e nero.				
<b>S:Sepia</b>	Seppia	—	—	✓	✓
<b>B:Blue</b>	Tendente al blu				
<b>P:Purple</b>	Tendente al porpora				
<b>G:Green</b>	Tendente al verde				

### ⚠ **Attenzione**

- Le modifiche al contrasto non hanno effetto sulle impostazioni diverse da [Normal].

### Qualità dell'immagine ()

Selezionate una qualità immagine. È possibile selezionare livelli di qualità diversi per fotografie e filmati. Coincide con la voce [] in [Live Control].

- È possibile modificare la dimensione dell'immagine JPEG e la combinazione del rapporto di compressione e le risoluzioni [] e []. [ Set], [Pixel Count] «Uso dei menu personalizzati» (P. 76)

### Impostazione dell'autoscatto ()

Il funzionamento dell'autoscatto può essere personalizzato.

- Selezionate [] nel Shooting Menu 2.





- Selezionate [C] (personalizzato) e premete .
- Usate per selezionare la voce e premete .
  - Usate per selezionare l'impostazione e premete .

<b>Frame</b>	Consente di impostare il numero di fotogrammi da scattare.
<b>Timer</b>	Imposta l'intervallo di tempo tra pressione del pulsante di scatto e scatto della fotografia.
<b>Interval Time</b>	Consente di impostare l'intervallo di scatto per il secondo fotogramma e per i fotogrammi successivi.

## Variazione delle impostazioni per una serie di fotografie (bracketing)

«Bracketing» indica la variazione delle impostazioni su una serie di scatti o immagini per il «bracketing» del valore corrente.

- 1 Selezionate [Bracketing] nel Shooting Menu  2 e premete .



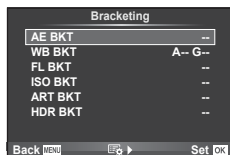

- 2 Scegliete il tipo di bracketing.

- Nel monitor viene visualizzato  o .



### AE BKT (bracketing AE)

La fotocamera varia l'esposizione di ogni scatto. È possibile selezionare il valore della modifica tra 0.3 EV, 0.7 EV o 1.0 EV. Nella modalità di scatto singolo, viene fatta una fotografia a ogni pressione completa del pulsante di scatto, mentre nella modalità scatto in sequenza la fotocamera continua a scattare nell'ordine seguente mentre premete a fondo il pulsante di scatto: nessuna modifica, negativa, positiva. Numero di scatti: 2, 3, 5 o 7

- L'indicatore  diventa verde durante il bracketing.
- La fotocamera modifica l'esposizione variando diaframma e tempo di posa (modalità **P**), tempo di posa (modalità **A** e **M**) o diaframma (modalità **S**).
- La fotocamera esegue il bracketing del valore selezionato per la compensazione dell'esposizione.
- La dimensione dell'incremento di bracketing varia con il valore selezionato per [EV Step].  «Uso dei menu personalizzati» (P. 76)

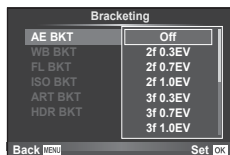

### WB BKT (bracketing WB)

Da uno scatto vengono create automaticamente tre immagini con bilanciamenti del bianco diversi (regolati in direzioni del colore specificato), a partire dal valore selezionato per il bilanciamento del bianco. Il bracketing WB è disponibile nelle modalità **P**, **A**, **S** e **M**.

- Il bilanciamento del bianco può variare di 2, 4 o 6 passi su ciascuno degli assi A-B (Ambra-Blu) e G-M (Verde-Magenta).
- La fotocamera esegue il bracketing del valore selezionato per la compensazione del bilanciamento del bianco.
- Non vengono scattate immagini durante il bracketing WB se sulla scheda la memoria non è sufficiente per il numero di fotogrammi selezionato.



### FL BKT (bracketing FL)

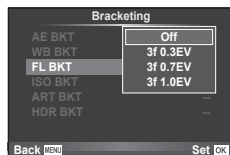

La fotocamera varia il livello del flash su tre scatti (nessuna modifica nel primo, negativa nel secondo e positiva nel terzo). Nella ripresa a scatto singolo, ad ogni pressione del pulsante viene fatta una foto; nello scatto in sequenza, tenendo il pulsante premuto si ottengono foto in sequenza.

- L'indicatore **[BKT]** diventa verde durante il bracketing.
- La dimensione dell'incremento di bracketing varia con il valore selezionato per [EV Step].  «Uso dei menu personalizzati» (P. 76)



### ISO BKT (bracketing ISO)

La fotocamera varia la sensibilità delle tre foto mantenendo fisso diaframma e tempo di posa. È possibile selezionare il valore della modifica tra 0.3 EV, 0.7 EV o 1.0 EV. Ogni volta che viene premuto il tasto dell'otturatore, la fotocamera scatta tre fotogrammi con la sensibilità impostata (o se viene selezionata la sensibilità automatica, l'impostazione di sensibilità ottimale) al primo scatto, modifica negativa al secondo scatto e modifica positiva al terzo scatto.

- La dimensione dell'incremento di bracketing non varia con il valore selezionato per [ISO Step].  «Uso dei menu personalizzati» (P. 76)
- Il bracketing viene eseguito indipendentemente dal limite superiore impostato con [ISO-Auto Set].  «Uso dei menu personalizzati» (P. 76)

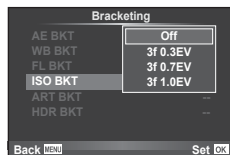

### ART BKT (ART bracketing)

A ogni rilascio del pulsante di scatto, la fotocamera registra più immagini, ciascuna con una diversa impostazione di filtro artistico. Potete attivare o disattivare separatamente il bracketing filtro artistico per ogni modalità immagine.

- La registrazione può richiedere tempo.
- ART BKT non può essere combinato con WB BKT o ISO BKT.

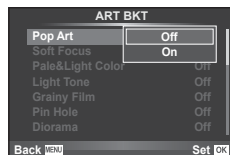

### HDR BKT (bracketing HDR)

La fotocamera registra immagini multiple, ognuna con un'esposizione differente, utili alla creazione di un'immagine HDR.

- Le immagini vengono registrate in modalità scatto in sequenza. La fotocamera continua a scattare il numero selezionato di fotogrammi anche lasciando il pulsante dell'otturatore.
- Non è possibile combinare il bracketing HDR con altri bracketing.

## Registrazione di esposizioni multiple in una singola immagine (esposizione multipla)

Registrate più esposizioni in una singola immagine, utilizzando le impostazioni selezionate per la qualità immagine.

1 Selezionate [Multiple Exposure] nel Shooting Menu  2.

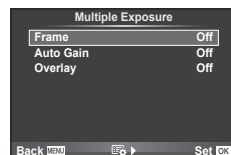

2 Regolate le impostazioni.

Fotogramma	Selezionate [2f].
Auto Gain	Quando impostato su [On], la luminosità di ciascun fotogramma è impostata a 1/2 e le immagini vengono sovrapposte. Quando impostato su [Off], le immagini sono sovrapposte con la luminosità originale di ciascun fotogramma.
Overlay	Quando impostato su [On], un'immagine RAW registrata su una scheda può essere sovrapposta con esposizioni multiple e memorizzata come immagine separata. Il numero di fotografie scattate è uno.





-  viene visualizzato nel monitor quando è attivata l'esposizione multipla.

3 Fotografate.

-  viene visualizzato in verde quando iniziate a fotografare.
- Premete  per eliminare l'ultimo scatto.
- Lo scatto precedente viene sovrapposto alla vista attraverso l'obiettivo come guida per inquadrare lo scatto successivo.

### Suggerimenti

- Per sovrapporre 3 o più fotogrammi: selezionate RAW per [] e usate l'opzione [Overlay] per effettuare più esposizioni multiple.
- Per ulteriori informazioni sulla sovrapposizione delle immagini RAW:  [Edit] (P. 71)

### Attenzione

- La fotocamera non va in modalità riposo quando è attiva l'esposizione multipla.
- Le fotografie fatte con altre fotocamere non possono essere incluse in una esposizione multipla.
- Se [Overlay] è impostato su [On], le immagini visualizzate quando selezionate un'immagine RAW vengono sviluppate con le impostazioni scelte al momento dello scatto.
- Per impostare le funzioni di scatto, prima annullate la ripresa di esposizioni multiple. Non è possibile impostare alcune funzioni.
- L'esposizione multipla viene annullata automaticamente dalla prima immagine nelle situazioni seguenti.  
La fotocamera viene spenta/Viene premuto il pulsante /Viene premuto il pulsante **MENU**/La modalità di ripresa è impostata su una modalità diversa da **P**, **A**, **S**, **M**/La carica della batteria è in esaurimento/Viene collegato qualsiasi cavo alla fotocamera
- Quando selezionate un'immagine RAW utilizzando [Overlay], viene visualizzata l'immagine JPEG per l'immagine JPEG+RAW registrata.
- Quando si scattano esposizioni multiple utilizzando il bracketing, viene data priorità alla sequenza di esposizioni multiple. Durante il salvataggio dell'immagine sovrapposta, il bracketing viene ripristinato all'impostazione predefinita.

## Ripresa automatica con un intervallo fisso (ripresa Time Lapse)

Potete impostare la fotocamera per scattare automaticamente fotogrammi ad un predeterminato intervallo di tempo. I fotogrammi possono anche essere registrati come filmato singolo. Questa impostazione è disponibile solo nelle modalità **P/A/S/M**.

- 1 Effettuate le impostazioni seguenti in [Time Lapse Settings] nel Shooting Menu  2.

<b>Fotogramma</b>	Consente di impostare il numero di fotogrammi da scattare.
<b>Inizio tempo di attesa</b>	Consente di impostare il tempo di attesa prima di iniziare a fotografare.
<b>Intervallo tempo</b>	Consente di impostare l'intervallo tra gli scatti dopo l'inizio della ripresa.
<b>Video Time Lapse</b>	Consente di impostare il formato di registrazione della sequenza dei fotogrammi. [Off]: registra ogni fotogramma come singola fotografia. [On]: registra ogni fotogramma come singola fotografia e crea e registra un unico filmato dalla sequenza dei fotogrammi.

- La qualità dell'immagine del filmato è [M-JPEG HD], mentre la frequenza dei fotogrammi è 10fps.

### 2 Scattare.

- Gli scatti sono effettuati anche se l'immagine non è a fuoco dopo l'AF. Se desiderate bloccare la posizione di messa a fuoco, fotografate in MF.
- [Rec View] funziona per 0,5 secondi.
- Se l'attesa che precede il primo scatto, o intervallo di ripresa sono impostati su 1 minuto e 30 secondi o più, l'alimentazione del monitor e della fotocamera si spengono dopo 1 minuto. Si accendono di nuovo automaticamente 10 secondi prima dello scatto. Se il monitor è spento, premete il pulsante ON/OFF per accenderlo nuovamente.

### **Attenzione**

- Se la modalità AF è impostata su [C-AF] o [C-AF+TR], viene modificata automaticamente in [S-AF].
- Le operazioni sullo schermo tattile sono disattivate durante la ripresa Time Lapse.
- Le funzioni di bracketing e di esposizione multipla non possono essere usate insieme.
- Il flash non funziona se il suo tempo di ricarica è superiore a quello che intercorre tra due scatti.
- Per la ripresa [BULB] e [TIME], il tempo di posa è fissato a 60 secondi.
- Se la fotocamera si spegne automaticamente nell'intervallo tra gli scatti, si riaccenderà in tempo per lo scatto successivo.
- Se una delle fotografie non viene registrata correttamente, il filmato Time Lapse non viene generato.
- Se lo spazio sulla scheda non è sufficiente, il filmato Time Lapse non viene registrato.
- La ripresa Time Lapse viene annullata se viene usato uno degli elementi seguenti: ghiera modalità, pulsante **MENU**, pulsante , pulsante di rilascio dell'obiettivo o collegamento del cavo USB.
- Se spegnete la fotocamera, la ripresa Time Lapse viene annullata.
- Se la carica della batteria non è sufficiente, è possibile che la ripresa venga interrotta a metà. Prima di iniziare, assicurarsi che batteria sia sufficientemente carica.

## Fotografia con flash a controllo wireless







L'unità flash in dotazione e le unità flash esterne che dispongono di modalità di controllo a distanza sono progettate per l'uso con questa fotocamera per la fotografia con flash wireless.  «Flash esterni progettati per l'uso con questa fotocamera» (P. 121)

## Zoom digitale (Digital Tele-converter)

Lo zoom digitale consente di aumentare l'ingrandimento oltre il rapporto corrente. La fotocamera memorizza il ritaglio centrale. Lo zoom viene aumentato di circa 2x.

- 1 Selezionate [On] per [Digital Tele-converter] nel Shooting Menu  1.
- 2 La vista nel monitor viene ingrandita di un fattore di due.
  - Il soggetto viene registrato così come appare nel monitor.

### **Attenzione**

- Lo zoom digitale non è disponibile con le esposizioni multiple, nella modalità  o se , , ,  o  è selezionato nella modalità **SCN**.
- Questa funzione non è disponibile quando [Movie Effect] è [On] nella modalità .
- Quando è visualizzata un'immagine RAW, l'area visibile nel monitor è indicata da un riquadro.

## ■ Menu di riproduzione

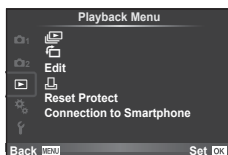

[Image] (P. 51)  
[Image] (P. 71)  
Edit (P. 71)

[Image] (P. 96)  
Azzerare Protezione (P. 73)  
Connessione ad uno smartphone (P. 73)

## Visualizzazione immagini ruotate (📷)

Quando l'impostazione è su [On], le fotografie acquisite con fotocamera utilizzata in verticale, vengono ruotate automaticamente e visualizzate con orientamento verticale.

## Modifica delle immagini

Le immagini memorizzate possono essere modificate e salvate come nuove immagini.

- 1 Selezionate [Edit] nel Playback Menu [Image] e premete [OK].
- 2 Usate  $\Delta$   $\nabla$  per selezionare [Sel. Image] e premete [OK].
- 3 Usate  $\triangleleft$   $\triangleright$  per selezionare l'immagine da modificare e premete [OK].
  - Viene visualizzato [RAW Data Edit] se l'immagine è di tipo RAW, [JPEG Edit] se è di tipo JPEG. Se l'immagine è stata registrata in formato RAW+JPEG, verranno visualizzati sia [RAW Data Edit] che [JPEG Edit]. Selezionate i menu per l'immagine da modificare.
- 4 Selezionate [RAW Data Edit] o [JPEG Edit] e premete [OK].

<b>Modifica RAW</b>	Create una copia JPEG di un'immagine RAW modificata in base alle impostazioni.	
	[Attuale]	La copia JPEG viene elaborata con le impostazioni correnti della fotocamera. Regolate le impostazioni della fotocamera prima di scegliere questa opzione.
	[Impostazione1]	È possibile eseguire la modifica mentre si cambiano le impostazioni sul monitor. Potete salvare le impostazioni usate.
	[Impostazione2]	L'immagine viene modificata usando i filtri artistici impostati correntemente su [On].

<p><b>Modifica JPEG</b></p>	<p>Scegliete tra le opzioni seguenti:          [Shadow Adj]: schiarisce i soggetti scuri in controluce.          [Redeye Fix]: riduce l'effetto occhi rossi durante le riprese con il flash.          [⌂]: usate la ghiera per scegliere le dimensioni del ritaglio e <math>\Delta</math> <math>\nabla</math> <math>\langle</math> <math>\triangleright</math> per posizionare il ritaglio.</p>  <p>[Aspect]: cambia il formato delle immagini da 4:3 (standard) a [3:2], [16:9], [1:1] o [3:4]. Dopo aver modificato il formato immagine, usate <math>\Delta</math> <math>\nabla</math> <math>\langle</math> <math>\triangleright</math> per precisare la posizione di ritaglio.          [Black &amp; White]: crea immagini in bianco e nero.          [Sepia]: crea immagini in tonalità seppia.          [Saturation]: imposta la profondità del colore. Regolate la saturazione del colore controllando l'immagine sullo schermo.          [⌂]: converte la dimensione del file dell'immagine a 1280 × 960, 640 × 480 o 320 × 240. Le immagini con un rapporto del formato differente da 4:3 (standard) vengono convertite nel formato immagine più vicino.          [e-Portrait]: conferisce alla pelle un aspetto liscio e luminoso.          In base all'immagine, in caso di mancato rilevamento del volto potrebbe non essere possibile eseguire la compensazione.</p>
-----------------------------	---

**5** Al completamento delle impostazioni, premete  $\odot$ .

- Le impostazioni verranno applicate all'immagine.

**6** Selezionate [Yes] e premete  $\odot$ .

- L'immagine modificata viene memorizzata sulla scheda.





### **!** **Attenzione**

- Non potete modificare filmati e foto 3D.
- La correzione degli occhi rossi potrebbe non funzionare su certe immagini.
- La modifica di immagini JPEG non è consentita nei casi seguenti:  
 Quando un'immagine viene memorizzata su un PC, quando sulla scheda di memoria non c'è sufficiente spazio, quando un'immagine viene memorizzata su un'altra fotocamera.
- Durante il ridimensionamento ([⌂]) di un'immagine, non potete selezionare un numero di pixel più elevato rispetto a quello originario.
- [⌂] e [Aspect] possono essere utilizzati solo per modificare immagini con un formato di 4:3 (standard).
- Quando [Picture Mode] è impostata su [ART], [Color Space] è bloccato su [sRGB].



### Sovrapposizione delle immagini



È possibile sovrapporre e salvare come immagine separata, fino a 3 fotogrammi RAW. L'immagine viene salvata con la modalità di registrazione impostata al momento del salvataggio. Se selezionate [RAW], la copia viene salvata in formato [L/N+RAW].

- 1 Selezionate [Edit] nel Playback Menu  e premete .
- 2 Usate  $\Delta \nabla$  per selezionare [Image Overlay] e premete .
- 3 Selezionate il numero di immagini nella sovrapposizione e premete .
- 4 Usate  $\Delta \nabla \langle \rangle$  per selezionare le immagini RAW da utilizzare nella sovrapposizione.
  - Dopo aver selezionato il numero di immagini specificate al passo 2, viene visualizzata la sovrapposizione.



- 5 Regolazione del guadagno
  - Usate  $\langle \rangle$  per selezionare un'immagine e  $\Delta \nabla$  per regolare il guadagno.
  - Il guadagno può essere regolato nell'intervallo 0,1-2,0. Verificate i risultati nel monitor.



- 6 Premete . Viene visualizzata una finestra di dialogo di conferma; selezionate [Yes] e premete .

### **Suggerimenti**

- Per sovrapporre 4 o più fotogrammi, salvate l'immagine sovrapposta come file RAW e usate ripetutamente [Image Overlay].

### Registrazione audio

Aggiungete una registrazione audio (con durata fino a 30 sec.) alla fotografia corrente. Durante la riproduzione, la funzione coincide con . (P. 50)

### Annullamento di tutte le protezioni

Questa funzione vi consente di annullare la protezione di più immagini in una volta.

- 1 Selezionate [Reset Protect] nel Playback Menu .
- 2 Selezionate [Yes] e premete .

### Utilizzo dell'opzione di collegamento Smartphone (Connessione allo smartphone)

La fotocamera non può essere collegata a uno smartphone mediante la funzione LAN wireless. Una volta collegata la fotocamera, le immagini possono essere visualizzate o trasferite sull'altro dispositivo.  «Usò della funzione LAN wireless della fotocamera» (P. 103)

## ■ Menu di impostazione

Utilizzate il menu di impostazione per impostare le funzioni di base della fotocamera.



Opzione	Descrizione	
(Impostazione data/ora)	Impostate l'orologio della fotocamera.	14
(Modifica della lingua)	La lingua delle visualizzazioni dello schermo e dei messaggi di errore (English) può essere modificata.	—
(Regolazione della luminosità del monitor)	<p>La luminosità e la temperatura colore del monitor possono essere regolate. La regolazione della temperatura del colore riguarderà solo la visualizzazione sul monitor durante la riproduzione. Usate &lt;math&gt;\triangleleft \triangleright&lt;/math&gt; per evidenziare  (temperatura del colore) o  (luminosità) e <math>\Delta \nabla</math> per regolare il valore.</p> <p>Premete il pulsante <b>INFO</b> per passare dalla visualizzazione del colore del monitor [Natural] a [Vivid].</p>	—
<b>Rec View</b>	<p>Scegliete se visualizzare le immagini subito dopo lo scatto e per quale durata. Questa funzione è utile per eseguire un rapido controllo dell'immagine che è appena stata ripresa. Per riprendere subito a fotografare premete il pulsante di scatto a metà mentre controllate la foto.</p> <p>[0.3sec]–[20sec]: seleziona il numero di secondi per la visualizzazione di ogni fotografia.</p> <p>[Off]: l'immagine registrata nella scheda non viene visualizzata.</p> <p>[Auto▶]: visualizza l'immagine registrata, quindi attiva la modalità riproduzione. Questa funzione è utile per cancellare un'immagine dopo averla controllata.</p>	—
<b>Wi-Fi Settings</b>	Configurate la connessione della fotocamera a uno smartphone con connettività Wi-Fi usando la funzione wireless della fotocamera.	75
<b>Menu Display</b>	Scegliete se visualizzare il menu personalizzato o quello porta accessori.	93
<b>Firmware</b>	Verrà visualizzata la versione del firmware del vostro prodotto. Se desiderate richiedere informazioni relative alla vostra fotocamera e ai relativi accessori o scaricare software, avrete bisogno di sapere qual è la versione utilizzata da ognuno dei prodotti.	—

## **Configurazione di una connessione LAN wireless (Wi-Fi Settings)**

Per usare le funzioni LAN wireless della fotocamera (P. 103), è necessario effettuare delle impostazioni, ad esempio la password da usare durante la connessione.

Per una connessione one-time sono disponibili [Private] e [One-Time].

### **Impostazione del metodo di selezione della password**

- 1 Selezionate [Wi-Fi Settings] nel menu di impostazione **f** e premete **OK**.
- 2 Selezionate [Wi-Fi Connect Settings] e premete **▷**.
- 3 Selezionate il metodo di connessione LAN wireless e premete **OK**.
  - [Private]: effettuate la connessione usando una password preimpostata.
  - [One-Time]: effettuate la connessione usando ogni volta una password diversa.
  - [Select]: selezionate ogni volta il metodo da usare.

### **Modifica della password per la connessione privata**

Modificate la password usata per [Private].

- 1 Selezionate [Wi-Fi Settings] nel menu di impostazione **f** e premete **OK**.
- 2 Selezionate [Private Password] e premete **▷**.
- 3 Inserite una password in base alle istruzioni fornite nella guida operativa e premete **⊙**.
  - Viene impostata una nuova password.

### **Annullamento della condivisione immagini**

Deseleziona le immagini scelte per la condivisione (P. 48) in caso di collegamento a una rete LAN wireless.

- 1 Selezionate [Wi-Fi Settings] nel menu di impostazione **f** e premete **OK**.
- 2 Selezionate [Reset share Order] e premete **▷**.
- 3 Selezionate [Yes] e premete **OK**.

### **Inizializzazione delle impostazioni LAN wireless**









Inizializza il contenuto di [Wi-Fi Settings].

- 1 Selezionate [Wi-Fi Settings] nel menu di impostazione **f** e premete **OK**.
- 2 Selezionate [Reset Wi-Fi Settings] e premete **▷**.
- 3 Selezionate [Yes] e premete **OK**.

## Uso dei menu personalizzati

Potete personalizzare le impostazioni della fotocamera usando il menu personalizzato .





### Custom Menu

-  AF/MF (P. 76)
-  Pulsante/Ghiera/Leva (P. 77)
-  Release/ (P. 77)
-  Disp.//PC (P. 78)
-  Exp.//ISO (P. 79)
-   Custom (P. 80)
-  /Color/WB (P. 81)
-  Record/Erase (P. 82)
-  Filmato (P. 83)
-   Utility (P. 83)



### AF/MF

MENU    

Opzione	Descrizione	
<b>AF Mode</b>	Scegliete la modalità AF. Coincide all'impostazione del controllo Live. È possibile impostare metodi di messa a fuoco separati per la modalità di scatto di fotografie e della modalità  .	59
<b>AF Full-time</b>	Se è selezionato [On], la fotocamera continua a mettere a fuoco anche quando non premete a metà il pulsante di scatto.	—
<b>AEL/AFL</b>	Personalizzate il blocco AF e AE.	84
<b>Reset Lens</b>	Quando impostato su [On], consente di reimpostare la messa a fuoco dell'obiettivo (infinito) quando si spegne la fotocamera. Viene anche reimpostata la messa a fuoco degli obiettivi zoom motorizzati	—
<b>BULB/TIME Focusing</b>	Normalmente, la messa a fuoco si blocca durante l'esposizione quando si seleziona la messa a fuoco manuale (MF). Selezionate [On] per consentire la messa a fuoco con l'apposita ghiera.	—
<b>Focus Ring</b>	Potete personalizzare il modo in cui l'obiettivo viene regolato sul fuoco selezionando la direzione rotazionale della ghiera di messa a fuoco.	—
<b>MF Assist</b>	Quando impostato su [On], potete passare automaticamente allo zoom o a peaking nella modalità di messa a fuoco manuale ruotando l'anello di messa a fuoco.	84
<b>[] Set Home</b>	Scegliete la posizione del crocino AF che verrà salvata come posizione iniziale.  appare nel display di selezione crocino AF mentre scegliete una posizione iniziale.	—

Opzione	Descrizione	
AF Illuminat.	Selezionate [Off] per disabilitare l'illuminatore AF.	—
Face Priority	Selezionate la modalità AF della priorità ai volti. Coincide all'impostazione del controllo Live.	41

## Button/Dial/Lever

Opzione	Descrizione	
Tasto Funzioni	Scegliete la funzione assegnata al pulsante selezionato. [Function <b>Fn</b> ], [Function <b>Q</b> ], [Function <b>⊙</b> ], [Function <b>&gt;</b> ], [Function <b>∇</b> ], [Function <b>⊞</b> ], [Function <b>Lfn</b> ]	85
AF Stop	Potete modificare le funzioni assegnate alle ghiera principale e secondaria.	—
Dial Direction	Scegliete la direzione di rotazione della ghiera per regolare il tempo di posa o il diaframma.	—
Funzione mod. ghiera	Dalla ghiera delle modalità personalizzate il tipo di scatto. È possibile applicare le impostazioni Myset salvate.	—
Funzione leva	Potete usare il posizionamento della leva per modificare la funzione delle ghiera e del pulsante.	86

## Release/

Opzione	Descrizione	
Rls Priority S	Se è selezionato [On], potete rilasciare l'otturatore anche se la fotocamera non ha effettuato la messa a fuoco.	—
Rls Priority C	Questa opzione può essere impostata separatamente per le modalità S-AF (P. 59) e C-AF (P. 59).	—
L fps	Scegliete le frequenze di avanzamento fotogrammi per  e . I valori sono approssimativamente i limiti massimi.	43
H fps		
+ IS Off	Quando impostato su [Off], lo stabilizzatore immagine attiva lo scatto in sequenza.	—
Half Way Rls With IS	Se impostato su [On], lo stabilizzatore immagine si attiva quando il pulsante di scatto viene premuto a metà.	—
Lens I.S. Priority	Se viene selezionato [On], la priorità viene data alla funzione obiettivo quando si utilizza un obiettivo con funzione di stabilizzazione dell'immagine.	—
Release Lag-Time	Se selezionate [Short], il ritardo tra la pressione completa del pulsante di scatto e lo scatto effettivo può essere ridotto.*	—

\* Questa operazione riduce la durata della batteria. Inoltre, assicuratevi che la fotocamera non sia sottoposta a urti durante l'uso. Impatti di questo tipo possono causare l'arresto della visualizzazione di oggetti sul monitor. Se ciò accade, spegnere e riaccendere.

Opzione	Descrizione																																			
<b>HDMI</b>	[HDMI Out]: selezione del formato del segnale video digitale per il collegamento a un televisore mediante un cavo HDMI. [HDMI Control]: selezionate [On] per consentire il funzionamento della fotocamera mediante i telecomandi dei televisori che supportano il controllo HDMI.	87																																		
<b>Video Out</b>	Scegliete lo standard video ([NTSC] o [PAL]) usato nel vostro paese o regione.	87																																		
<b>Control Settings</b>	Scegliete i controlli visualizzati in ciascuna modalità fotografia.	88																																		
	<table border="1"> <thead> <tr> <th rowspan="2">Controlli</th> <th colspan="4">Modalità di ripresa</th> </tr> <tr> <th>P/A/S/M</th> <th>IAUTO</th> <th>ART</th> <th>SCN</th> </tr> </thead> <tbody> <tr> <td>Live Control (P. 52)</td> <td>Acceso/ Spento</td> <td>Acceso/ Spento</td> <td>Acceso/ Spento</td> <td>Acceso/ Spento</td> </tr> <tr> <td>Live SCP (P. 89)</td> <td>Acceso/ Spento</td> <td>Acceso/ Spento</td> <td>Acceso/ Spento</td> <td>Acceso/ Spento</td> </tr> <tr> <td>Live Guide (P. 20)</td> <td>—</td> <td>Acceso/ Spento</td> <td>—</td> <td>—</td> </tr> <tr> <td>Menu Art</td> <td>—</td> <td>—</td> <td>Acceso/ Spento</td> <td>—</td> </tr> <tr> <td>Scene Menu</td> <td>—</td> <td>—</td> <td>—</td> <td>Acceso/ Spento</td> </tr> </tbody> </table>		Controlli	Modalità di ripresa				P/A/S/M	IAUTO	ART	SCN	Live Control (P. 52)	Acceso/ Spento	Acceso/ Spento	Acceso/ Spento	Acceso/ Spento	Live SCP (P. 89)	Acceso/ Spento	Acceso/ Spento	Acceso/ Spento	Acceso/ Spento	Live Guide (P. 20)	—	Acceso/ Spento	—	—	Menu Art	—	—	Acceso/ Spento	—	Scene Menu	—	—	—	Acceso/ Spento
Controlli	Modalità di ripresa																																			
	P/A/S/M		IAUTO	ART	SCN																															
Live Control (P. 52)	Acceso/ Spento		Acceso/ Spento	Acceso/ Spento	Acceso/ Spento																															
Live SCP (P. 89)	Acceso/ Spento		Acceso/ Spento	Acceso/ Spento	Acceso/ Spento																															
Live Guide (P. 20)	—	Acceso/ Spento	—	—																																
Menu Art	—	—	Acceso/ Spento	—																																
Scene Menu	—	—	—	Acceso/ Spento																																
<b>Info Settings</b>	Sceglie le informazioni visualizzate alla pressione del pulsante <b>INFO</b> . [▶ Info]: sceglie le informazioni visualizzate nella riproduzione a schermo intero. [LV-Info]: sceglie le informazioni visualizzate quando la fotocamera è nella modalità fotografia. [Settings]: sceglie le informazioni visualizzate nella riproduzione indice e calendario.	90, 91																																		
<b>Displayed Grid</b>	Seleziona [■], [■], [■], [■] o [■] per visualizzare una griglia sul monitor.	—																																		
<b>Picture Mode Settings</b>	Quando viene selezionata una modalità immagine, viene visualizzata solo questa.	—																																		
<b>Histogram Settings</b>	[Highlight]: sceglie il limite inferiore per la visualizzazione delle alte luci. [Shadow]: sceglie il limite superiore per la visualizzazione delle ombre.	90																																		
<b>Mode Guide</b>	Scegliete [Off] per non visualizzare la guida per la modalità selezionata quando ruotate la ghiera modalità su una nuova impostazione.	15																																		
<b>LV Est.</b>	Se selezionate [On], la priorità verrà assegnata a una chiara visibilità delle immagini; la compensazione dell'esposizione degli effetti e altre impostazioni non sono visibili nel monitor.	—																																		
<b>Frame Rate</b>	Selezionando [High] si riduce il ritardo di fotogramma. Tuttavia, la qualità dell'immagine potrebbe diminuire.	—																																		
<b>Art LV Mode</b>	[mode1]: l'effetto del filtro viene sempre visualizzato. [mode2]: gli effetti del filtro non sono visibili nel monitor quando premete a metà il pulsante di scatto. Scegliete per una visualizzazione uniforme.	—																																		

Opzione	Descrizione	
<b>Flicker reduction</b>	Riduce gli effetti di sfarfallio con alcuni tipi di illuminazione, comprese le lampade fluorescenti. Quando lo sfarfallio non viene ridotto dall'impostazione [Auto], effettuate l'impostazione su [50Hz] o [60Hz] in conformità alla frequenza di alimentazione commerciale del paese in cui viene utilizzata la fotocamera.	—
<b>LV Close Up Mode</b>	[mode1]: premendo il pulsante di scatto a metà si annulla lo zoom. [mode2]: lo zoom non viene annullato quando premete a metà il pulsante di scatto.	42
<b>Peaking Settings</b>	Il colore di potenziamento del bordo può essere impostato sul bianco o sul nero.	—
<b>Backlit LCD</b>	Se non eseguite alcuna operazione per il periodo selezionato, la retroilluminazione si attenua per risparmiare la carica della batteria. La retroilluminazione non si attenua se viene selezionato [Hold].	—
<b>Sleep</b>	La fotocamera avvia la modalità di riposo (risparmio di energia) se non viene eseguita alcuna operazione per il periodo selezionato. La fotocamera viene riattivata premendo a metà il pulsante di scatto.	—
<b>Auto Power Off</b>	Imposta lo spegnimento della fotocamera dopo un determinato periodo.	—
<b>⏏ (Beep sound)</b>	Quando impostato su [Off], potete disattivare la riproduzione del beep al blocco della messa a fuoco premendo il pulsante di scatto.	—
<b>USB Mode</b>	Viene scelta una modalità di connessione della fotocamera a computer o stampante. Scegliere [Auto] per visualizzare le opzioni della modalità USB ogni volta che collegate la fotocamera.	—





Opzione	Descrizione	
<b>EV Step</b>	Sceglie la dimensione degli incrementi usati quando viene selezionato tempo di posa, diaframma, compensazione dell'esposizione e altri parametri di esposizione.	—
<b>Noise Reduct.</b>	Questa funzione riduce il rumore generato durante le esposizioni lunghe. [Auto]: la riduzione del rumore viene eseguita solo con lunghi tempi di posa. [On]: la riduzione del rumore viene eseguita per tutti gli scatti. [Off]: riduzione del rumore disattivata. • La riduzione del rumore richiede un tempo circa doppio per registrare l'immagine. • La riduzione del rumore si disattiva automaticamente durante la fotografia in sequenza. • Questa funzione potrebbe non funzionare in modo efficace con alcuni soggetti o condizioni di ripresa.	28
<b>Noise Filter</b>	Sceglie la quantità di riduzione del rumore eseguita con elevate sensibilità ISO.	—

Opzione	Descrizione	
ISO	Imposta sensibilità ISO.	45
ISO Step	Seleziona gli incrementi disponibili per scegliere la sensibilità ISO.	—
ISO-Auto Set	Sceglie il limite superiore e il valore predefinito usati per la sensibilità ISO quando [Auto] è selezionato per ISO. [High Limit]: sceglie il limite superiore per la selezione della sensibilità ISO automatica. [Default]: sceglie il valore predefinito per la selezione della sensibilità ISO automatica.	—
ISO-Auto	Sceglie le modalità fotografia in cui è disponibile la sensibilità ISO [Auto]. [P/A/S]: la selezione della sensibilità ISO automatica è disponibile in tutte le modalità, eccetto <b>M</b> . La sensibilità ISO è fissata a ISO200 nella modalità <b>M</b> . [All]: la selezione della sensibilità ISO automatica è disponibile in tutte le modalità.	—
Metering	Sceglie una modalità di misurazione in base alla scena.	59
AEL Metering	Sceglie il metodo di esposizione usato per il blocco AE (P. 84). [Auto]: usa il metodo di esposizione correntemente selezionato.	—
BULB/TIME Timer	Sceglie l'esposizione massima per la fotografia bulb e time.	—
BULB/TIME Monitor	Imposta la luminosità del monitor quando viene usato [BULB] o [TIME]. Inoltre, imposta la luminosità del mirino elettronico esterno.	—
Live BULB	Sceglie l'intervallo di visualizzazione durante la fotografia. Vi sono alcune limitazioni. La frequenza diminuisce con alte sensibilità ISO. Scegliere [Off] per disabilitare la visualizzazione. Toccate sul monitor o premere a metà il pulsante di scatto per aggiornare la visualizzazione.	—
Live TIME		—
Anti-Shock [+]	Sceglie il ritardo tra la pressione del pulsante di scatto e il rilascio dell'otturatore. In questo modo si riduce l'oscillazione della fotocamera provocata dalle vibrazioni. Questa funzionalità è utile in situazioni come la fotografia microscopica e l'astrofotografia. È inoltre utile per lo scatto sequenziale (P. 43) e le fotografie con autoscatto (P. 43).	—

Opzione	Descrizione	
X-Sync.	Sceglie il tempo di posa quando si accende il flash.	91
Slow Limit	Sceglie il tempo di posa più basso disponibile quando si usa il flash.	91
☒+☒	Quando è impostato su [On], viene aggiunto al valore di compensazione dell'esposizione e viene eseguito il controllo dell'intensità del flash.	37, 57



Opzione	Descrizione	👉
<p>⬅️ Set</p>	<p>Si può selezionare la modalità di qualità immagine JPEG fra tre combinazioni di dimensione immagine e quattro di tasso di compressione.</p> <p>1) Usate ⏪ per selezionare una combinazione ([⬅️:1] – [⬅️:4]) e ⏩ per modificare.</p> <p>2) Premete Ⓞ.</p> <div data-bbox="578 234 822 401" style="border: 1px solid black; padding: 5px;"> </div> <p style="text-align: center;">Dimensione dell'immagine      Rapporto di compressione</p>	56
<p>Pixel Count</p>	<p>Sceglie la risoluzione per immagini di dimensione [M] e [S].</p> <p>1) Selezionate [Pixel Count] nel menu personalizzato ⚙️ (scheda 📷).</p> <p>2) Selezionate [M]iddle o [S]mall e premere ⏩.</p> <p>3) Scegliete la risoluzione e premete Ⓞ.</p> <div data-bbox="578 573 822 733" style="border: 1px solid black; padding: 5px;"> </div>	56
<p>Shading Comp.</p>	<p>Sceglie [On] per correggere l'illuminazione periferica in base al tipo di obiettivo.</p> <ul style="list-style-type: none"> <li>• La compensazione non è disponibile per teleconvertitori o tubi di estensione.</li> <li>• Il rumore può essere visibile ai bordi delle fotografie prese con elevate sensibilità ISO.</li> </ul>	—
<p>WB</p>	<p>Imposta il bilanciamento del bianco. Coincide all'impostazione del controllo Live. Inoltre, potete effettuare una regolazione fine del bilanciamento del bianco per ogni modalità.</p>	44
<p>All [WB] 📷</p>	<p>[All Set]: usa la stessa compensazione del bilanciamento del bianco in tutte le modalità tranne [CWB].</p> <p>[All Reset]: imposta la compensazione del bilanciamento del bianco per tutte le modalità tranne [CWB] a 0.</p>	—
<p>WB AUTO Keep Warm Color</p>	<p>Seleziona [Off] per eliminare i colori «caldi» dalle immagini prese sotto illuminazione a incandescenza.</p>	—
<p>⚡ +WB</p>	<p>Regola il bilanciamento del bianco per l'uso con il flash.</p>	—
<p>Color Space</p>	<p>Questa funzione consente di selezionare il modo in cui i colori vengono riprodotti sul monitor o sulla stampante.</p>	—

Opzione	Descrizione	👉
Quick Erase	Se è selezionato [On], premendo il pulsante  nella visualizzazione di riproduzione si elimina immediatamente l'immagine corrente.	—
RAW+JPEG Erase	Scegliete l'azione da eseguire quando una fotografia registrata con impostazione RAW+JPEG viene cancellata nella riproduzione a fotogramma singolo (P. 19). [JPEG]: viene cancellata solo la copia JPEG. [RAW]: viene cancellata solo la copia RAW. [RAW+JPEG]: vengono cancellate entrambe le copie. • Le copie RAW e JPEG vengono eliminate quando le immagini selezionate sono cancellate o quando è selezionato [All Erase] (P. 62).	56
File Name	[Auto]: anche quando viene inserita una nuova scheda, i numeri dei file della scheda precedente vengono conservati. La numerazione dei file continua dall'ultimo numero usato o dal numero più alto disponibile nella scheda. [Reset]: quando viene inserita una nuova scheda, il numero di cartella parte da 100 e il nome di file da 0001. Se viene inserita una scheda contenente immagini, i numeri di file iniziano dal numero che segue il valore più alto dei numeri di file della stessa.	—
Edit Filename	Sceglie la modalità di assegnazione del nome ai file di immagine modificando la parte del nome di file evidenziata di seguito in grigio. sRGB: Pmdd0000.jpg _____ Pmdd AdobeRGB: _mdd0000.jpg _____ mdd	—
Priority Set	Sceglie la selezione predefinita ([Yes] o [No]) per le finestre di dialogo di conferma.	—
dpi Settings	Sceglie la risoluzione di stampa.	—
Copyright Settings*	<p>Aggiunge il nome del fotografo e del titolare del copyright alle nuove fotografie. I nomi possono contenere fino a 63 caratteri. [Copyright Info.]: selezionate [On] per includere i nomi di fotografo e titolare del copyright nei dati Exif per le nuove fotografie. [Artist Name]: specificate il nome del fotografo. [Copyright Name]: specificate il nome del titolare del copyright.</p> <div style="border: 1px solid gray; padding: 10px; margin: 10px 0;"> <p>1) Evidenziate un carattere ① e premete  per aggiungere il carattere evidenziato al nome ②.</p> <p>2) Ripetete il Passo 1 per completare il nome, quindi evidenziate [END] e premete .</p> <ul style="list-style-type: none"> <li>• Per eliminare un carattere, premere il pulsante <b>INFO</b> per posizionare il cursore nell'area del nome ②, evidenziate il carattere e premere .</li> </ul> </div> 	—

\* OLYMPUS non è responsabile per danni derivanti da controversie relative all'uso di [Copyright Settings]. L'uso è a vostro esclusivo rischio.

## Movie

MENU → ☰ → 📏

Opzione	Descrizione	📏
📷 Mode	Sceglie una modalità di registrazione filmati. Questa opzione può essere selezionata anche tramite il controllo Live.	55
Movie 🗣️	Sceglie [Off] per registrare filmati senza audio. Questa opzione può essere selezionata anche tramite il controllo Live.	60
Movie Effect	Scegliete [On] per abilitare gli effetti filmato nella modalità 📷.	29
Wind Noise Reduction	Riduzione del rumore del vento durante la registrazione.	—
Recording Volume	Regola la sensibilità del microfono in base alla distanza dal soggetto.	—

## Utility

MENU → ☰ → 📏

Opzione	Descrizione	📏
Pixel Mapping	La funzione Pixel Mapping consente alla fotocamera di controllare e regolare il sensore e le funzionalità di elaborazione delle immagini.	111
Exposure Shift	Regola l'esposizione ottimale separatamente per ogni modalità di esposizione. <ul style="list-style-type: none"><li>• Riduce il numero di opzioni di compensazione dell'esposizione disponibili nella direzione selezionata.</li><li>• Gli effetti non sono visibili nel monitor. Per ottenere regolazioni normali dell'esposizione, eseguite la compensazione dell'esposizione (P. 37).</li></ul>	—
🔋 Warning Level	Sceglie il livello della batteria a cui viene visualizzato l'avviso 🔋.	13
Warning Level	Potete calibrare l'indicatore di livello. [Reset]: ripristina le impostazioni predefinite. [Adjust]: imposta l'orientamento corrente della fotocamera come posizione 0.	—
Touch Screen Settings	Attiva lo schermo tattile. Scegliete [Off] per disabilitare lo schermo tattile.	—
Eye-Fi*	Abilita o disabilita il caricamento quando viene usata una scheda Eye-Fi.	—

\* Utilizzo in base alle norme locali. A bordo di aeroplani e in altri luoghi in cui l'uso dei dispositivi wireless è vietato, rimuovete la scheda Eye-Fi dalla fotocamera o selezionate [Off] per Eye-Fi. La fotocamera non supporta la modalità Eye-Fi «infinita».

## AEL/AFL

MENU → → → [AEL/AFL]

E' possibile eseguire messa a fuoco automatica ed esposizione premendo il pulsante a cui è stato assegnato AEL/AFL. Scegliere una modalità per ogni sistema di messa a fuoco.

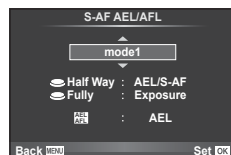

## AEL/AFL

Modalità		Funzione del pulsante di scatto				Funzione del pulsante	
		Premuto a metà		Premuto a fondo		Tenendo premuto AEL/AFL	
		Messa a fuoco	Esposiz.	Messa a fuoco	Esposiz.	Messa a fuoco	Esposiz.
S-AF	mode1	S-AF	Bloccata	–	–	–	Bloccata
	mode2	S-AF	–	–	Bloccata	–	Bloccata
	mode3	–	Bloccata	–	–	S-AF	–
C-AF	mode1	Avvio C-AF	Bloccata	Bloccata	–	–	Bloccata
	mode2	Avvio C-AF	–	Bloccata	Bloccata	–	Bloccata
	mode3	–	Bloccata	Bloccata	–	Avvio C-AF	–
	mode4	–	–	Bloccata	Bloccata	Avvio C-AF	–
MF	mode1	–	Bloccata	–	–	–	Bloccata
	mode2	–	–	–	Bloccata	–	Bloccata
	mode3	–	Bloccata	–	–	S-AF	–

## MF Assist

Si tratta di una funzione di supporto per la messa a fuoco per MF. Quando l'anello di messa a fuoco viene ruotato, il bordo del soggetto viene migliorato oppure una parte dello schermo viene ingrandita. Quando si arresta l'uso dell'anello di messa a fuoco, lo schermo torna alla visualizzazione originale.

<b>Ingrandisci</b>	Ingrandisce una parte dello schermo. La parte da ingrandire può essere impostata in anticipo tramite il crocino AF.  [Area AF] (P.40)
<b>Peaking</b>	Visualizza contorni definiti in modo chiaro grazie al miglioramento del bordo. Potete selezionare il colore di potenziamento.  [Peaking Settings] (P.79)

### Note

- [Magnify] e [Peaking] possono essere visualizzati usando i relativi pulsanti. La visualizzazione del display cambia a ogni pressione del pulsante. Assegnate la funzione di passaggio a uno dei pulsanti in anticipo usando [Funzione pulsante] (P. 85).

### Attenzione

- Quando si usa Peaking, i bordi dei soggetti piccoli tendono a un miglioramento più evidente. Non vi è alcuna garanzia di messa a fuoco precisa.

## Tasto Funzioni

MENU → → → [Button Function]

Per le funzioni assegnabili, vedere la tabella riportata di seguito. Le opzioni disponibili variano in base ai pulsanti.

### Voci delle funzioni pulsante

[Function ]/[Function ]/[Function ]\*1/[Function ]/[Function ]/[Function ]  
([Direct Function]\*2/[]\*3)/[Function ]\*4

\*1 Non disponibile in modalità .

\*2 Assegna la funzione a ogni .

\*3 Sceglie il crocino AF.

\*4 Sceglie la funzione assegnata al pulsante su alcuni obiettivi.

	Regola la compensazione dell'esposizione.
ISO	Regola la sensibilità ISO.
WB	Regola il bilanciamento del bianco.
AEL/AFL	Blocco AE o Blocco AF. La funzione varia in base all'impostazione [AEL/AFL]. Quando selezionate AEL, premete il pulsante una volta per bloccare l'esposizione e visualizzare [] sul monitor. Premete di nuovo il pulsante per annullare il blocco.
	Premete il pulsante per registrare un filmato.
Preview	Il diaframma viene fermato al valore selezionato mentre viene premuto il pulsante.
	La fotocamera misura il bilanciamento del bianco quando premete il pulsante (P. 45).
[]	Sceglie il crocino AF.
[] Home	Premendo il pulsante si seleziona la posizione del crocino AF salvata con [] Set Home] (P. 76). La posizione iniziale del crocino AF è indicata da un'icona []. Premete di nuovo il pulsante per tornare alla modalità crocino AF. Se spegnete la fotocamera quando è selezionata la posizione iniziale, quest'ultima verrà azzerata.
MF	Premere il pulsante per selezionare la modalità di messa a fuoco manuale. Premere di nuovo il pulsante per ripristinare la modalità AF precedentemente selezionata.
RAW	Premere il pulsante per passare tra le modalità di registrazione JPEG e RAW+JPEG.
Test Picture	Le immagini fotografate tenendo premuto il pulsante vengono visualizzate nel monitor ma non registrate sulla scheda di memoria.
Myset1 – Myset4	Quando si preme il pulsante, le impostazioni passano ai Myset registrati.
	Accende e spegne la retroilluminazione del monitor.

	Potete usare il pulsante per scegliere tra  e  mentre è fissata la custodia subacquea. Tenete premuto il pulsante per tornare alla schermata precedente. Ciò consente di impostare  (subacquea) in modalità WB. Quando si utilizza un obiettivo ED 12-50 mm EZ con zoom motorizzato (E-ZOOM), l'obiettivo ingrandisce automaticamente l'estremità WIDE o TELE, a seconda dell'impostazione  e .
<b>Live Guide</b>	Premete il pulsante per visualizzare le guide Live.
(Zoom digitale)	Premete il pulsante per attivare o disattivare lo zoom digitale.
(Ingrandimento)	Premete il pulsante per visualizzare il riquadro di zoom. Premete di nuovo per ingrandire l'immagine. Tenete premuto il pulsante per disattivare il riquadro di zoom.
Peaking	Ogni pressione del pulsante consente di visualizzare o meno il monitor. Quando è visualizzato Peaking, la visualizzazione alte luci/ombre e l'istogramma non sono disponibili.
<b>AF Stop</b>	Arresta la messa a fuoco automatica.
	Sceglie un'opzione per la fotografia in sequenza o l'autoscatto.
	Sceglie una modalità flash.
<b>HDR BKT</b>	Passa al bracketing HDR con le impostazioni salvate.
<b>AE BKT</b>	Attiva la ripresa <b>AE BKT</b> usando le impostazioni memorizzate.
<b>ART BKT</b>	Attiva la ripresa <b>ART BKT</b> usando le impostazioni memorizzate.

## Funzione leva

MENU → → → Funzione leva

Potete usare il posizionamento della leva per modificare la funzione delle ghiera e dei pulsanti.

### Tabella della posizione della leva e delle funzioni assegnate alle ghiera e ai pulsanti

Modalità	Posizione leva = 1	Posizione leva = 2
<b>mode1</b>	Le funzioni della ghiera sono basate sulle impostazioni [Dial Function].	Ghiera principale: bilanciamento del bianco Ghiera secondaria: ISO
<b>mode2</b>	Le funzioni della ghiera sono basate sulle impostazioni [Dial Function].	Ghiera principale: ISO Ghiera secondaria: bilanciamento del bianco
<b>mode3</b>	La funzione del pulsante  è basata sull'impostazione [Function ].	Il pulsante  avvia/arresta la registrazione dei filmati.
<b>mode4</b>	Vengono applicate le modalità AF assegnate alle posizioni della leva. Impostazione predefinita per la posizione della leva = 2 è [MF].	

## Visualizzazione delle immagini della fotocamera su un televisore

Usate il cavo venduto separatamente con la fotocamera per riprodurre le immagini registrate sul vostro televisore. Collegate la fotocamera a un televisore HD mediante un cavo HDMI per vedere immagini di alta qualità sullo schermo di un televisore.

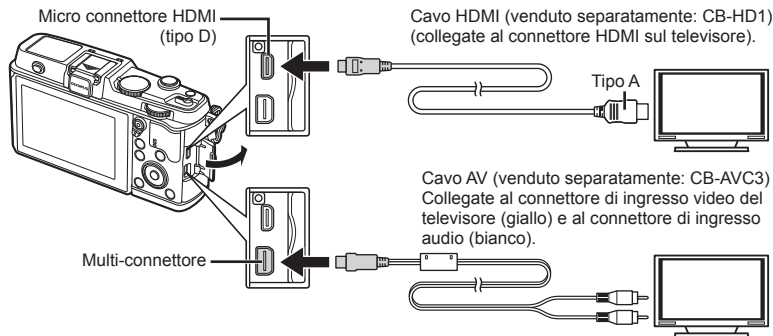

### 1 Usate il cavo per collegare la fotocamera alla TV.

- Regolate le impostazioni sul televisore prima di collegare la fotocamera.
- Scegliete la modalità video della fotocamera prima di collegare la fotocamera tramite un cavo A/V.

### 2 Scegliete il canale di ingresso del televisore.

- Il monitor della fotocamera si spegne quando collegate il cavo.
- Premete il pulsante  quando eseguite il collegamento tramite cavo AV.

### **Attenzione**



- Per cambiare l'ingresso TV, consultate il manuale di istruzioni del televisore.
- In base alle impostazioni del televisore, informazioni e immagini visualizzate possono apparire ritagliate.
- Se la fotocamera è collegata con cavi AV e HDMI, la priorità è assegnata a HDMI.
- Se la fotocamera è collegata tramite cavo HDMI, potete scegliere il tipo di segnale video digitale. Scegliete un formato che corrisponda al formato di ingresso selezionato nella TV.

<b>1080i</b>	La priorità è assegnata all'uscita 1080i HDMI.
<b>720p</b>	La priorità è assegnata all'uscita 720i HDMI.
<b>480p/576p</b>	Uscita 480p/576p HDMI. 576p viene usato quando è selezionato [PAL] per [Video Out] (P. 78).

- Non potete scattare foto o registrare filmati mentre il cavo HDMI è collegato.
- Non collegate la fotocamera ad altri dispositivi di uscita HDMI. In caso contrario potreste danneggiare la fotocamera.
- L'uscita HDMI non è attiva durante il collegamento tramite USB a un computer o una stampante.

## ■ Uso del telecomando del televisore

Potete operare sulla fotocamera mediante il telecomando di un televisore se collegata a un apparecchio TV che supporti il controllo HDMI.

- 1 Selezionate [HDMI] nel menu personalizzato  scheda .
- 2 Selezionate [HDMI Control] e scegliete [On].
- 3 Usate la fotocamera con il telecomando del televisore.
  - Potete far funzionare la fotocamera seguendo la guida operativa visualizzata sul televisore.
  - Durante la riproduzione a singolo fotogramma, potete visualizzare o nascondere il display informazioni premendo il pulsante «Rosso» e visualizzare o nascondere la vista indice premendo il pulsante «Verde».
  - Alcuni televisori potrebbero non supportare tutte le funzioni.

## Scelta della visualizzazione del pannello di controllo (Control Settings)

Consente di impostare o meno la visualizzazione dei pannelli di controllo per la selezione dell'opzione in ciascuna modalità di scatto.

### Pannelli di controllo disponibili in ogni modalità di scatto

- Premendo il pulsante **INFO** si passa al pannello successivo.

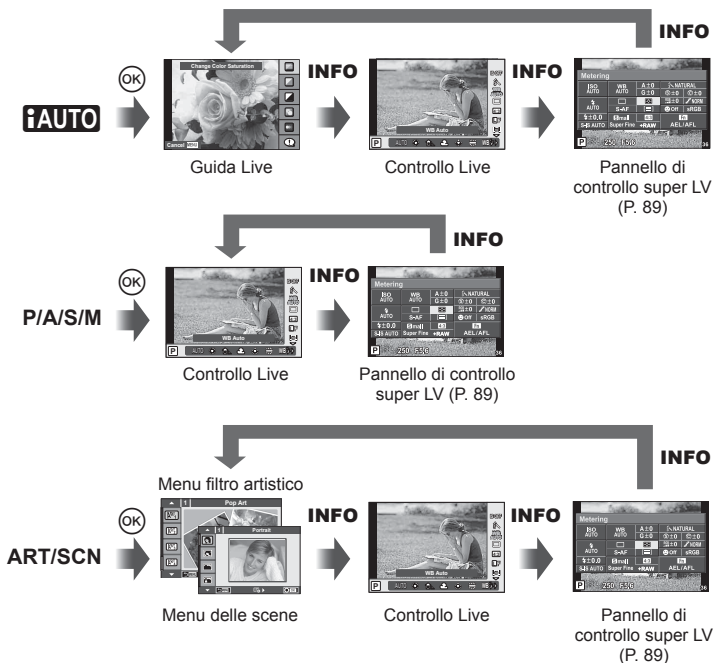



## Pannello di controllo super LV

Il pannello di controllo super LV consente di visualizzare lo stato corrente delle impostazioni di ripresa. È possibile usarlo per impostare opzioni diverse. Selezionate le opzioni usando i tasti a freccia o lo schermo tattile per modificare le impostazioni.

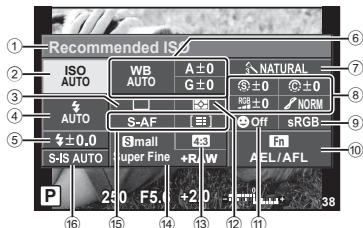

### Impostazioni modificabili con il pannello di controllo super

- |   |  |       |
|---|--|-------|
| ① Opzione attualmente selezionata                         | Gradazione                                 | P. 64 |
| ② Sensibilità ISO ..... P. 45                             | Filtro B&W                                 | P. 64 |
| ③ Scatto in sequenza/autoscatto ..... P. 43               | Tonalità delle immagini                    | P. 65 |
| ④ Modalità flash..... P. 38                               | ⑨ Spazio colore..... P. 81                 |       |
| ⑤ Controllo intensità flash ..... P. 57                   | ⑩ Assegnazione funzione pulsante.... P. 85 |       |
| ⑥ Bilanciamento del bianco..... P. 44                     | ⑪ Priorità volto..... P. 41                |       |
| Compensazione del bilanciamento<br>del bianco ..... P. 44 | ⑫ Modalità di esposizione ..... P. 58      |       |
| ⑦ Modalità immagine..... P. 54                            | ⑬ Rapporto di formato ..... P. 55          |       |
| ⑧ Nitidezza   | ⑭ Modalità di registrazione..... P. 56     |       |
| Contrasto   | ⑮ Modalità AF..... P. 59                   |       |
| Saturazione   | Crocino AF..... P. 40                      |       |
|   | ⑯ Stabilizzazione immagine ..... P. 53     |       |

### ⚠ Attenzione

- Non visualizzato in modalità di registrazione filmati.

### 1 Visualizzate il pannello di controllo super LV.

- Una volta impostata la visualizzazione mediante il menu personalizzato, premete , quindi premete ripetutamente **INFO**.  
 [Control Settings ] (P. 88)

### 2 Toccate la funzione che desiderate impostare.

- Il cursore viene visualizzato sulla funzione toccata.

### 3 Premete per selezionare un valore per le impostazioni.

Cursore

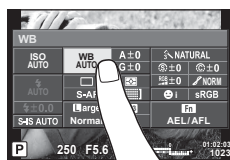

### Note

- Disponibili anche nelle schermate menu **ART** o **SCN**. Toccate l'icona della funzione che desiderate selezionare.

## Aggiunta di informazioni visualizzate (Info Settings)

### LV-Info (Visualizzazione di informazioni di ripresa)

Usate [LV-Info] per aggiungere le seguenti visualizzazioni delle informazioni di ripresa. Le visualizzazioni aggiunte diventano visibili premendo ripetutamente il pulsante **INFO** durante lo scatto. Potete anche scegliere di non vedere le visualizzazioni indicate nell'impostazione predefinita.



Visualizzazione istogramma



Visualizzazione alte luci e ombre

### Visualizzazione alte luci e ombre

Le aree sopra il limite superiore di luminosità dell'immagine vengono visualizzate in rosso, quelle sotto il limite in blu. [Histogram Settings] (P. 78)

### Info (Visualizzazione delle informazioni di riproduzione)

Usate [Info] per aggiungere le seguenti visualizzazioni delle informazioni di riproduzione. Le visualizzazioni aggiunte sono visibili premendo ripetutamente il pulsante **INFO** durante la riproduzione. Potete anche scegliere di non vedere le visualizzazioni indicate nell'impostazione predefinita.



Visualizzazione istogramma



Visualizzazione alte luci e ombre



Visualizzazione light box

### Visualizzazione light box

Confrontate due immagini affiancate. Premete **OK** per selezionare l'immagine sul lato opposto del display.

- L'immagine di base è visualizzata a destra. Usate **◀▶** per selezionare un'immagine e premete **OK** per spostare l'immagine a sinistra. L'immagine da confrontare con quella a sinistra può essere selezionata a destra. Per scegliere una diversa immagine base, evidenziate il fotogramma a destra e premete **OK**.
- Premete **Q** per ingrandire l'immagine corrente. Per modificare il rapporto dello zoom, ruotate la ghiera principale.
- Durante l'ingrandimento, potete usare **Δ ∇ ◀▶** per scorrere le altre aree dell'immagine e la ghiera secondaria per scegliere tra le immagini.



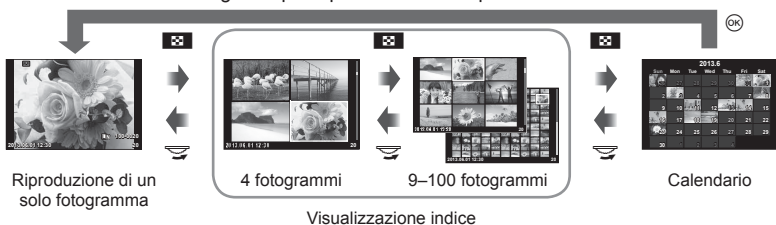

## Settings (visualizzazione indice/calendario)

Potete aggiungere una visualizzazione indice con un numero diverso di fotogrammi e una visualizzazione calendario con  [Settings]. Le schermate aggiuntive vengono visualizzate ruotando la ghiera principale durante la riproduzione.



## Tempi di posa con utilizzo automatico del flash [ X-Sync.] [ Slow Limit]

Potete impostare le condizioni del tempo di posa quando si accende il flash.

Modalità di ripresa	Temporizzazione flash (sincrono)	Limite massimo	Limite minimo
<b>P</b>	Minore di $1/(\text{lunghezza focale dell'obiettivo} \times 2)$ e impostazioni [  X-Sync.]	Impostazione [  X-Sync.]*	Impostazione [  Slow Limit]
<b>A</b>			
<b>S</b>	Tempo di posa impostato		Nessun limite minimo
<b>M</b>			

\* 1/320 di secondo quando si usa il flash interno e 1/250 di secondo quando si usa un flash esterno venduto separatamente.

## Uso dei menu Accessory Port

Potete effettuare impostazioni relative ai dispositivi connessi tramite la porta accessori.

### Prima di usare i menu Accessory Port

Il menu Accessory Port è disponibile solo se è selezionata l'opzione appropriata per la voce [☰/☰ Menu Display] nel menu di impostazione.

- 1 Premete il pulsante **MENU** per visualizzare i menu e visualizzate la scheda **f** (menu di impostazione).
- 2 Selezionate [☰/☰ Menu Display] e impostate [☰ Menu Display] su [On].
  - La scheda **f** (menu Accessory Port) viene visualizzata nel menu.

#### Menu Accessory Port

- A** OLYMPUS PENPAL Share (P. 94)
- B** OLYMPUS PENPAL Album (P. 95)
- C** Electronic Viewfinder (P. 95)



## Uso di OLYMPUS PENPAL

Potete usare l'accessorio opzionale OLYMPUS PENPAL per caricare e ricevere le immagini da dispositivi Bluetooth o altre fotocamere collegate a un OLYMPUS PENPAL. Per ulteriori informazioni sui dispositivi Bluetooth, visitate il sito Web OLYMPUS.

### ■ Invio di immagini

Ridimensionate e caricate le immagini JPEG su un altro dispositivo. Prima di inviare le immagini, verificate che il dispositivo ricevente sia impostato per la modalità di ricezione dati.

- 1 Visualizzate l'immagine da inviare a schermo intero e premete **OK**.
- 2 Selezionate [Send A Picture] e premete **OK**.
  - Selezionate [Search] e premete **OK** nella successiva finestra di dialogo. La fotocamera ricerca e visualizza i dispositivi Bluetooth nel raggio di azione o in [Address Book].
- 3 Selezionate la destinazione e premete **OK**.
  - L'immagine viene caricata sul dispositivo ricevente.
  - Se richiesto di fornire un codice PIN, immettete 0000 e premete **OK**.

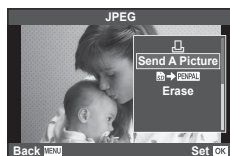

### ■ Ricezione immagini/aggiunta di un host



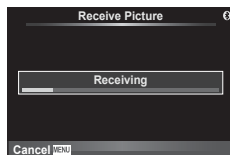

Collegatevi al dispositivo trasmettente e scaricate le immagini JPEG.

- 1 Selezionate [OLYMPUS PENPAL Share] in **Menu** del menu Accessory Port (P. 92).
- 2 Selezionate [Please Wait] e premete **OK**.
  - Eseguite le operazioni per la spedizione delle immagini sul dispositivo di invio.
  - La trasmissione si avvia e viene visualizzata una finestra di dialogo [Receive Picture Request].
- 3 Selezionate [Accept] e premete **OK**.
  - L'immagine viene scaricata nella fotocamera.
  - Se richiesto di fornire un codice PIN, immettete 0000 e premete **OK**.



## ■ Modifica della rubrica

OLYMPUS PENPAL può memorizzare informazioni sull'host. Potete assegnare nomi agli host o eliminare le informazioni.

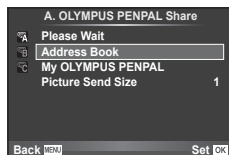

- 1 Selezionate [OLYMPUS PENPAL Share] in  del menu Accessory Port (P. 92).
- 2 Selezionate [Address Book] e premete .
- 3 Selezionate [Address List] e premete .
  - Vengono elencati i nomi degli host esistenti.
- 4 Selezionate l'host da modificare e premete .



### Eliminazione degli host







Selezionate [Yes] e premete .

### Modifica delle informazioni sugli host

Premete  per visualizzare le informazioni sull'host. Per modificare il nome dell'host, premete di nuovo  e modificate il nome corrente nella relativa finestra di dialogo.

## ■ Creazione di album

Potete ridimensionare e copiare le vostre immagini JPEG preferite in un OLYMPUS PENPAL.

- 1 Visualizzate l'immagine da copiare a schermo intero e premete .
- 2 Selezionate [ → ] e premete .
  - Per copiare immagini da un OLYMPUS PENPAL alla scheda di memoria, selezionate [ → ] e premete .

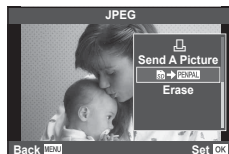

## ! Attenzione

- OLYMPUS PENPAL è utilizzabile solo nella regione in cui è stato acquistato. In base alle aree, l'uso può violare le normative sulle radiofrequenze e può essere soggetto a sanzioni.



## OLYMPUS PENPAL Share

MENU →  → 

Opzione	Descrizione	
Please Wait	Ricevete immagini e aggiungete host alla rubrica.	93
Address Book	[Address List]: visualizzate gli host salvati nella rubrica. [New Pairing]: aggiungete un host alla rubrica. [Search Timer]: scegliete quanto tempo deve impiegare la fotocamera per la ricerca di un host.	94
My OLYMPUS PENPAL	Visualizzate informazioni su OLYMPUS PENPAL, compresi nome, indirizzo e servizi supportati. Premete  per modificare il nome del dispositivo.	94
Picture Send Size	Scegliete la dimensione per la trasmissione delle immagini. [Size 1: Small]: le immagini vengono inviate con una dimensione equivalente a 640 × 480. [Size 2: Large]: le immagini vengono inviate con una dimensione equivalente a 1920 × 1440. [Size 3: Medium]: le immagini vengono inviate con una dimensione equivalente a 1280 × 960.	93

Opzione	Descrizione	
<b>Copy All</b>	Tutte le immagini e i file audio vengono copiati tra scheda SD e OLYMPUS PENPAL. Le immagini copiate vengono ridimensionate in base all'opzione selezionata per la dimensione di copia immagine.	93
<b>Reset Protect</b>	Rimuove la protezione da tutte le immagini nell'album OLYMPUS PENPAL.	94
<b>Album Mem. Usage</b>	Mostra il numero di immagini presenti nell'album e il numero delle immagini aggiuntive che è possibile memorizzare con dimensione [Size 2: Medium].	94
<b>Album Mem. Setup</b>	[All Erase]: elimina tutte le immagini nell'album. [Format Album]: formatta l'album.	94
<b>Picture Copy Size</b>	Scegliete la dimensione per la copia delle immagini. [Size 1: Large]: le immagini copiate non vengono ridimensionate. [Size 3: Medium]: le immagini vengono copiate con una dimensione equivalente a 1920 x 1440.	94

**Electronic Viewfinder**

Opzione	Descrizione		
<b>EVF Adjust</b>	Regola luminosità e temperatura del colore dei mirini esterni opzionali. La temperatura colore selezionata viene usata anche nel monitor durante la riproduzione. Usate < > per selezionare la temperatura colore (☼) o la luminosità (☼) e usate Δ ∇ per regolare il valore tra [+7] e [-7].		—
<b>EVF Auto Switch</b>	Consente di impostare se uscire automaticamente dalla visualizzazione sul monitor quando si usa il mirino elettronico esterno VF-4. Se impostato su [Off], la pressione del pulsante  sul mirino esterno comporta il passaggio della visualizzazione dal mirino a quella del monitor. Se impostato su [On], la visualizzazione passa automaticamente al VF-4 quando vi si guarda attraverso.	119	

## Prenotazione delle stampe (DPOF)

Potete salvare gli «ordini di stampa» digitali nelle scheda di memoria elencando le immagini da stampare e il numero di copie di ogni stampa. Potete quindi far stampare le immagini presso un laboratorio che supporti DPOF o stampare personalmente le immagini collegando la fotocamera a una stampante DPOF. Per creare un ordine di stampa è necessario utilizzare una scheda di memoria.

### Creazione di un ordine di stampa

- 1 Premete **OK** durante la riproduzione e selezionate **[ ]**.
- 2 Selezionate **[ ]** o **[ALL]** e premete **OK**.

#### Singola immagine

Premete **<>** per selezionare il fotogramma che desiderate impostare per la prenotazione di stampa, quindi premete **Δ ▽** per impostare il numero di stampe.

- Per impostare la prenotazione di stampa per più immagini, ripetete questo passaggio. Premete **OK** dopo aver selezionato tutte le immagini desiderate.

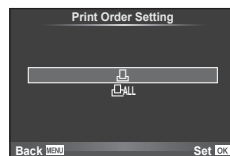

#### Tutte le immagini

Selezionate **[ALL]** e premete **OK**.

- 3 Selezionate il formato per la data e l'ora e premete **OK**.

<b>No</b>	Le immagini vengono stampate senza la data e l'ora.
<b>Date (Data)</b>	Le immagini vengono stampate con la data dello scatto.
<b>Time</b>	Le immagini vengono stampate con l'ora dello scatto.



- 4 Selezionate **[Set]** e premete **OK**.

#### ! Attenzione

- Non potete usare la fotocamera per modificare gli ordini di stampa creati con altri dispositivi. La creazione di un nuovo ordine di stampa elimina ordini precedenti creati con altri dispositivi.
- Gli ordini di stampa non possono includere foto 3D, filmati o immagini RAW.



## Rimozione di tutte le immagini o di quelle selezionate dall'ordine di stampa

Potete selezionare tutti i dati di prenotazione delle stampe o solo quelli relativi alle immagini selezionate.

- 1 Premete **OK** durante la riproduzione e selezionate **[L]**.
- 2 Selezionate **[L]** e premete **OK**.
  - Per rimuovere tutte le immagini dall'ordine di stampa, selezionate **[Reset]** e premete **OK**.  
Per uscire senza rimuovere tutte le immagini, selezionate **[Keep]** e premete **OK**.
- 3 Premete **<D>** per selezionare le immagini da rimuovere dall'ordine di stampa.
  - Usate **∇** per impostare il numero di stampe su 0. Premete **OK** dopo aver rimosso tutte le immagini desiderate dall'ordine di stampa.
- 4 Selezionate il formato per la data e l'ora e premete **OK**.
  - Questa impostazione viene applicata a tutti i fotogrammi con dati di prenotazione stampe.
- 5 Selezionate **[Set]** e premete **OK**.

## Stampa diretta (PictBridge)

Collegando la fotocamera, a una stampante PictBridge compatibile, con il cavo USB, potete stampare direttamente le immagini.

- 1 Collegare la fotocamera alla stampante tramite il cavo USB in dotazione e accendetela.

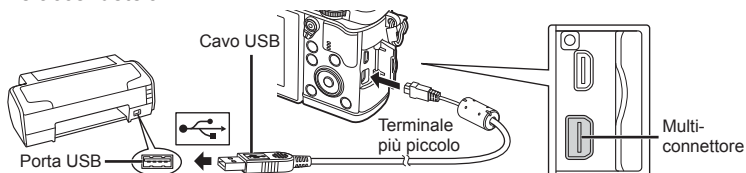

- Per la stampa usate una batteria completamente carica.
- Quando accendete la fotocamera, nel monitor viene visualizzata una finestra di dialogo che chiede di scegliere un host. Se non lo è già, selezionate **[Auto]** per **[USB Mode]** (P. 79) nei menu di personalizzazione della fotocamera.

- 2 Usate **Δ ∇** per selezionare **[Print]**.
  - Viene visualizzato **[One Moment]**, seguito da una finestra di dialogo di selezione della modalità di stampa.
  - Se la schermata non viene visualizzata dopo alcuni minuti, scollegate il cavo USB e ricominciate dal Passo 1.

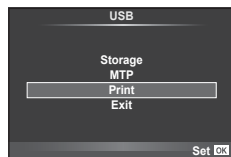

## Passare a «Personalizzazione della stampa» (P. 98).

### ! Attenzione

- Non è possibile stampare foto 3D, immagini RAW e filmati.

## Stampa - metodo rapido

Usate la fotocamera per visualizzare l'immagine da stampare prima di collegare la stampante tramite il cavo USB.

- 1 Usate <D> per visualizzare sulla fotocamera le immagini che desiderate stampare.
- 2 Premete D.
  - La schermata di selezione delle immagini appare quando la stampa è completa. Per stampare un'altra immagine, premete <D> per selezionarla, quindi premete .
  - Per uscire, scolgate il cavo USB dalla fotocamera mentre la schermata di selezione delle immagini è visualizzata.

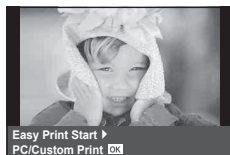

## Personalizzazione della stampa

- 1 Seguite la guida operativa per impostare un'opzione di stampa.

### Selezione della modalità di stampa

Selezionate il tipo di stampa (modalità di stampa). Le modalità di stampa disponibili sono le seguenti.

<b>Print</b>	Stampa le immagini selezionate.
<b>All Prints</b>	Stampa una copia di tutte le immagini memorizzate sulla scheda.
<b>Multi Print</b>	Stampa copie multiple di un'immagine su un singolo foglio di carta in riquadri separati.
<b>All Index</b>	Stampa un indice di tutte le immagini memorizzate nella scheda.
<b>Print Order</b>	Stampa in base alla prenotazione effettuata. Questa funzione non è disponibile se non esistono immagini con prenotazione.

### Impostazione delle caratteristiche di stampa

Questa impostazione varia a seconda del tipo di stampante. Se è disponibile solo l'impostazione STANDARD, le caratteristiche non possono essere modificate.

<b>Size</b>	Imposta il formato della carta supportato dalla stampante.
<b>Borderless</b>	Seleziona tra la stampa dell'immagine a pagina intera o in una cornice bianca.
<b>Pics/Sheet</b>	Seleziona il numero di immagini per foglio. Visualizzato se è selezionata l'opzione [Multi Print].

## Selezione dei fotogrammi da stampare

Selezionate i fotogrammi che desiderate stampare. Potete stampare le immagini selezionate in un secondo momento (prenotazione stampa di un singolo fotogramma) oppure stampare direttamente l'immagine visualizzata.



<b>Print (OK)</b>	Stampa l'immagine visualizzata. Se è stata effettuata la prenotazione [Single Print] per un'immagine, verrà stampata solo quella
<b>Single Print (▲)</b>	Applica la prenotazione di stampa all'immagine visualizzata. Se desiderate applicare una prenotazione ad altre immagini dopo aver impostato [Single Print], usate < > per selezionarle.
<b>More (▼)</b>	Imposta il numero di stampe e altre caratteristiche per l'immagine corrente e stabilisce se stamparla oppure no. Per il funzionamento, consultate «Impostazione dei dati di stampa» nella sezione successiva.

## Impostazione dei dati di stampa

Selezionate se stampare sull'immagine i dati di stampa, come data e ora o nome file. Quando la modalità di stampa è impostata su [All Print] e [Option Set] è selezionato, vengono visualizzate le opzioni successive.

	Imposta il numero di stampe.
<b>Date (Data)</b>	Stampa la data e l'ora memorizzate sull'immagine.
<b>File Name</b>	Stampa il nome di file registrato sull'immagine.
	Ritaglia l'immagine per la stampa. Usate la ghiera per scegliere la dimensione del ritaglio e ▲ ▼ < > per posizionare la taglierina.

**2** Dopo aver impostato le immagini da stampare e i dati di stampa, selezionate [Print], quindi premete **OK**.

- Per interrompere e annullare la stampa, premete **OK**. Per riprendere la stampa, selezionate [Continue].

## ■ Annullamento della stampa

Per annullare la stampa, evidenziate [Cancel] e premete **OK**. Tenete presente che eventuali modifiche all'ordine di stampa verranno perse; per annullare la stampa e tornare al passo precedente, dove potete apportare modifiche all'ordine di stampa corrente, premete **MENU**.

## Installazione del software per PC

### ■ Windows

1 Inserite il CD fornito nel lettore CD-ROM.

#### Windows XP

- Viene visualizzata la finestra di dialogo «Setup».

#### Windows Vista/Windows 7/Windows 8

- Viene visualizzata una finestra di dialogo Autorun. Fate clic su «OLYMPUS Setup» per visualizzare la finestra di dialogo di Setup.

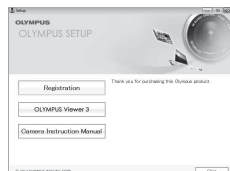

#### ! Attenzione

- Se la finestra di dialogo «Setup» non è visualizzata, dal menu di avvio selezionate «My computer» (Windows XP) o «Computer» (Windows Vista/Windows 7) Fate doppio clic sull'icona del lettore CD-ROM (OLYMPUS Setup) per aprire la finestra «OLYMPUS Setup», quindi fate doppio clic su «LAUNCHER.EXE».
- Se viene visualizzata una finestra di «Controllo account utente», fate clic su «Sì» o su «Continua».

2 Seguite le istruzioni visualizzate sul computer.

#### ! Attenzione

- Se lo schermo della fotocamera resta vuoto dopo la connessione al computer, la batteria potrebbe essere scarica. Usate una batteria completamente carica.

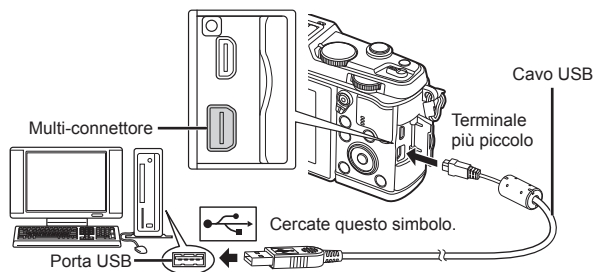

#### ! Attenzione

- Quando la fotocamera è collegata a un altro dispositivo tramite USB, un messaggio richiede di scegliere un tipo di connessione. Selezionate [Storage].

### 3 Registrate il vostro prodotto Olympus.

- Fate clic sul pulsante «Registrazione» e seguite le istruzioni visualizzate.

### 4 Installate OLYMPUS Viewer 3.

- Verificate i requisiti di sistema prima di iniziare l'installazione.
- Fate clic sul pulsante «OLYMPUS Viewer 3» e seguite le istruzioni visualizzate per installare il software.

<b>Sistema operativo</b>	Windows XP (Service Pack 2 o versioni successive)/Windows Vista/ Windows 7/Windows 8
<b>Processore</b>	Pentium 4 1,3 GHz o superiore (Core2Duo 2,13 GHz o superiore richiesto per i filmati)
<b>RAM</b>	Almeno 1 GB (consigliati almeno 2 GB)
<b>Spazio libero su disco rigido</b>	3 GB o superiore
<b>Impostazioni monitor</b>	1024 × 768 pixel o superiore Almeno 65.536 colori (consigliati 16.770.000 colori)

- Per informazioni sull'uso del software, consultate la guida in linea.

#### ■ Macintosh

### 1 Inserite il CD fornito nel lettore CD-ROM.

- Il contenuto del disco dovrebbe venire visualizzato automaticamente nel Finder. In caso contrario, fate doppio clic sull'icona del CD sulla scrivania.
- Fate doppio clic sull'icona «Setup» per visualizzare la finestra di dialogo «Setup».



### 2 Installate OLYMPUS Viewer 3.

- Verificate i requisiti di sistema prima di iniziare l'installazione.
- Fate clic sul pulsante «OLYMPUS Viewer 3» e seguite le istruzioni visualizzate per installare il software.



<b>Sistema operativo</b>	Mac OS X v10.5–v10.8
<b>Processore</b>	Intel Core Solo/Duo 1,5 GHz o superiore (Core2Duo 2 GHz o superiore richiesto per i filmati)
<b>RAM</b>	Almeno 1 GB (consigliati almeno 2 GB)
<b>Spazio libero su disco rigido</b>	3 GB o superiore
<b>Impostazioni monitor</b>	1024 × 768 pixel o superiore Minimi 32.000 colori (consigliati 16.770.000 colori)

- È possibile selezionare altre lingue dalla casella combinata delle lingue. Per informazioni sull'uso del software, consultate la guida in linea.

## Copia di immagini in un computer senza OLYMPUS Viewer 3

La fotocamera è compatibile con lo standard USB Mass Storage Class. Potete trasferire immagini verso un computer collegando la fotocamera con il cavo USB fornito. I seguenti sistemi operativi sono compatibili con la connessione USB:

**Windows:** Windows XP Home Edition/  
Windows XP Professional/  
Windows Vista/Windows 7/Windows 8

**Macintosh:** Mac OS X v.10.3 o versione successiva

### 1 Spegnete la fotocamera e collegatela al computer.

- La posizione della porta USB varia a seconda del computer. Per ulteriori dettagli, consultate le istruzioni del computer.

### 2 Accendete la fotocamera.

- Verrà visualizzata la schermata di selezione per la connessione USB.

### 3 Premete $\Delta$ $\nabla$ per selezionare [Storage]. Premete $\text{OK}$ .

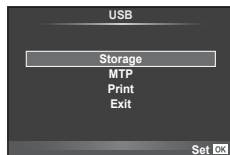

### 4 Il computer riconosce la fotocamera come nuovo dispositivo.

#### ! **Attenzione**

- Se usate Raccolta foto di Windows per Windows Vista, Windows 7 o Windows 8, scegliete [MTP] al Passo 3.
- Il trasferimento dei dati non è garantito nei seguenti ambienti, anche se il computer è dotato di porta USB.
  - Computer con porta USB aggiunta tramite scheda di estensione, ecc.
  - Computer senza SO installato in fabbrica
  - Computer assemblati in casa
- I controlli della fotocamera non possono essere utilizzati quando questa è collegata ad un computer.
- Se la finestra di dialogo visualizzata al Passo 2 non appare quando collegate la fotocamera a un computer, selezionate [Auto] per [USB Mode] (P. 79) nei menu di personalizzazione della fotocamera.

## Uso della funzione LAN wireless della fotocamera

Potete usare la funzione LAN wireless della fotocamera per la connessione a uno smartphone tramite una rete wireless.

- Potete visualizzare e trasferire le immagini memorizzate sulla scheda della fotocamera.
- Potete aggiungere informazioni sulla posizione a un'immagine usando le informazioni sulla posizione dello smartphone.
- Potete usare la fotocamera tramite lo smartphone.

Per queste operazioni, è necessario uno smartphone con relativa applicazione installata. Per informazioni su «OI.Share», l'applicazione per smartphone, vedere il sito Web Olympus.

### **Attenzione**

- Prima di usare la funzione LAN wireless, leggere «Misure di sicurezza durante l'uso della funzione LAN wireless» (P. 137).
- Se si usa la funzione LAN wireless in un paese diverso da quello in cui è stata acquistata la fotocamera, esiste il rischio che essa non sia conforme alla norme sulla comunicazione wireless di tale paese. Olympus declina ogni responsabilità per eventuali inosservanze di tali norme.
- Come per qualsiasi comunicazione wireless, esiste sempre il rischio di intercettazione da parte di terzi.
- La funzione LAN wireless sulla fotocamera non può essere usata per la connessione a un punto di accesso domestico o pubblico.

### ■ **Preparazione dello smartphone**

Installare «OI.Share», l'applicazione per smartphone, quindi avviare tale applicazione sullo smartphone in uso.

### ■ **Preparazione della fotocamera**

Sono disponibili 2 metodi per la connessione LAN wireless.

#### **Private**

Si effettua la connessione usando ogni volta una password preimpostata. Usare questo metodo quando ci si collega sempre agli stessi dispositivi, ad esempio il proprio smartphone per trasferire le immagini.



#### **One-Time**

Si effettua la connessione usando ogni volta una password diversa. Usare questo metodo per la connessione one-time, ad esempio quando si desidera condividere le immagini selezionate con un gruppo di amici.

Selezionate in anticipo il metodo di connessione LAN wireless.  «Configurazione di una connessione LAN wireless (Wi-Fi Settings)» (P. 75)

### ■ Connessione privata

È possibile usare la procedura seguente per effettuare la connessione.

- 1 Selezionate [Connection to Smartphone] in [Playback Menu] e premete .
- 2 Attenetevi alla guida operativa visualizzata sul monitor e premete  per continuare.
  - L'SSID, la password e il codice QR vengono visualizzati sul monitor.
- 3 Inserite l'SSID e la password nello smartphone.
  - Se usate OI.Share nello smartphone per leggere il codice QR, l'SSID e la password vengono inseriti automaticamente.
  - Dalla seconda connessione, l'operazione viene effettuata automaticamente.
  - Un indice delle immagini disponibili sulla fotocamera viene visualizzato in OI.Share sullo smartphone.

### ■ Connessione One-Time

- 1 Selezionate [Connection to Smartphone] in [Playback Menu] e premete .
- 2 Inserite l'SSID e la password nello smartphone.
  - Se usate OI.Share nello smartphone per leggere il codice QR, l'SSID e la password vengono inseriti automaticamente.
  - Dalla seconda connessione, verrà innanzitutto visualizzato un messaggio di conferma in cui si richiede se si desidera modificare la password.

### ■ Per terminare la connessione

- 1 Premete **MENU** sulla fotocamera o toccate [Stop] sul monitor.
  - Potete anche terminare la connessione con OI.Share o spegnendo la fotocamera.
  - La connessione viene terminata.

#### **Attenzione**

- La combinazione della funzione LAN wireless con OLYMPUS PENPAL, una scheda Eye-Fi o simili può ridurre in modo significativo le prestazioni della fotocamera.
- L'antenna LAN wireless è contenuta nell'impugnatura della fotocamera. Dove possibile, evitare di coprire l'antenna con le mani.
- Durante la connessione LAN wireless, la batteria si esaurisce più rapidamente. Se la carica della batteria è in esaurimento, è possibile che si perda la connessione durante un trasferimento.
- È possibile che la connessione risulti difficile o lenta in prossimità di dispositivi che generano campi magnetici, elettricità statica o onde radio, ad esempio vicino a microonde o telefoni cordless.



## Operazioni possibili con OI.Share

### ■ Sincronizzare la data e l'ora sulla fotocamera con lo smartphone

Sincronizzate la data e l'ora dello smartphone e della fotocamera per poter aggiungere informazioni sulla posizione alle immagini sulla fotocamera. Avviate la sincronizzazione dell'ora in OI.Share.

- L'operazione potrebbe richiedere circa un minuto.
- Potete aggiungere informazioni sulla posizione a un'immagine usando le informazioni sulla posizione dello smartphone.
- Potete usare la fotocamera tramite lo smartphone.

### ■ Aggiunta di informazioni sulla posizione dello smartphone alle immagini

**1** Avviate la registrazione delle informazioni sulla posizione in OI.Share.

- Lo smartphone registra le informazioni sulla posizione a intervalli prestabiliti.

**2** Terminate la connessione.

- La fotocamera è ora pronta per le riprese.

**3** Arrestate la registrazione delle informazioni sulla posizione in OI.Share quando tali informazioni non sono più necessarie.

**4** Avviate [Connection to Smartphone] nella fotocamera.

**5** Iniziate a inviare le informazioni sulla posizione in OI.Share.

- Le informazioni sulla posizione vengono aggiunte alle immagini sulla scheda di memoria.  viene visualizzato sulle immagini a cui sono state aggiunte le informazioni sulla posizione.

#### **Attenzione**

- Le informazioni sulla posizione non possono essere aggiunte ai filmati.

### ■ Condivisione delle immagini

Per condividere le immagini, impostate [Share Order] sulle immagini che si desidera condividere.

**1** Riproducete le immagini e impostate [Share Order] (P. 48).

**2** Usate [One-Time] per configurare una connessione Wi-Fi.

### ■ Funzionamento della fotocamera

Potete scattare fotografie con la fotocamera effettuando delle operazioni sullo smartphone. Questa funzione è disponibile solo quando la connessione viene effettuata con [Private].

**1** Avviate [Connection to Smartphone] nella fotocamera.

- Potete anche effettuare la connessione toccando  sulla schermata della ripresa.
- La fotocamera è impostata su i-AUTO.

**2** Scattate fotografie usando lo smartphone.

#### **Attenzione**

- La registrazione delle informazioni sulla posizione è disponibile solo quando si usa uno smartphone con una funzione GPS.
- Non tutte le funzioni della fotocamera sono disponibili tramite la connessione LAN wireless.

## Informazioni e suggerimenti

### La fotocamera non si accende nemmeno quando la batteria è inserita

#### La batteria non è completamente carica

- Caricate la batteria con il caricabatterie.

#### La batteria momentaneamente non funziona a causa del freddo

- La carica della batteria diminuisce a basse temperature. Rimuovete la batteria e scaldatela mettendola in tasca per un po'.

### La fotocamera non scatta fotografie quando il pulsante di scatto viene premuto

#### La fotocamera si è spenta automaticamente

- La fotocamera attiva automaticamente la modalità di riposo per ridurre il consumo della batteria se non viene eseguita alcuna operazione per un determinato periodo di tempo.  [Sleep] (P. 79)  
Se non viene eseguita alcuna operazione per un determinato periodo di tempo (4 ore) dopo l'attivazione della modalità di riposo, la fotocamera si spegne automaticamente.

#### Il flash si sta ricaricando

- Sul monitor, l'indicatore  lampeggia mentre la ricarica è in corso. Attendete che smetta di lampeggiare, quindi premete il pulsante di scatto.

#### È impossibile mettere a fuoco

- La fotocamera non è in grado di mettere a fuoco soggetti troppo vicini o non adatti alla messa a fuoco automatica (l'indicatore di conferma AF lampeggia nel monitor). Aumentate la distanza dal soggetto o mettete a fuoco su un oggetto a elevato contrasto alla stessa distanza dalla fotocamera del soggetto principale, componete l'immagine e scattate la fotografia.

#### Soggetti di difficile messa a fuoco

La messa a fuoco automatica può essere difficile nelle seguenti situazioni.

L'indicatore di conferma AF lampeggia. I soggetti non sono a fuoco.

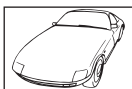

Soggetto con basso contrasto.



Luce eccessivamente brillante al centro del fotogramma

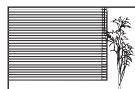

Soggetto non contenente righe verticali

L'indicatore di conferma AF si illumina ma il soggetto non è a fuoco.



Soggetti a diverse distanze.

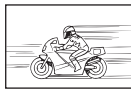

Soggetto in rapido movimento.



Il soggetto non è all'interno del mirino AF

## Riduzione del disturbo attivata

- Quando si riprendono scene notturne, i tempi di posa sono più lenti e le immagini presentano un rumore di fondo. La fotocamera attiva il processo di riduzione del disturbo dopo aver scattato a tempi di posa bassi. Durante questo processo, non è consentito scattare. Potete impostare [Noise Reduct.] su [Off].  
 [Noise Reduct.] (P. 79)

## Il numero di crocini AF è ridotto

Il numero e la dimensione dei crocini AF varia con rapporto di formato, impostazione group target e l'opzione selezionata per [Digital Tele-converter].

## La data e l'ora non sono state impostate

### La fotocamera viene usata con le impostazioni predefinite al momento dell'acquisto

- Data e ora della fotocamera non sono impostate all'acquisto. Impostate la data e l'ora prima di usare la fotocamera.  «Impostazione della data e dell'ora» (P. 14)

### Le batterie sono state rimosse dalla fotocamera

- Se lasciate la fotocamera senza batterie per circa un giorno, i valori di data e ora torneranno all'impostazione predefinita. Le impostazioni saranno cancellate più rapidamente se le batterie erano state inserite nella fotocamera solo per breve tempo prima di essere rimosse. Prima di scattare fotografie importanti, controllate che le impostazioni della data/ora siano corrette.

## Le funzioni impostate vengono ripristinate ai valori predefiniti

Quando ruotate la ghiera modalità o spegnete la fotocamera in una modalità fotografia differente da **P**, **A**, **S** o **M**, le funzioni per le quali avete effettuato modifiche vengono ripristinate alle impostazioni predefinite.

## Le fotografie scattate risultano bianche

Può accadere quando la fotografia viene scattata in condizioni di scarsa illuminazione o in controluce. Questo è dovuto a fenomeni chiamati flare (stelline, rombi, cerchi di luce bianca) e ghost (immagini parassite, sovrapposizioni di piccole porzioni di immagini, spostate rispetto ad altre). Considerate una composizione in cui nell'immagine non è inserita una sorgente luminosa intensa. I flare si possono manifestare anche quando la sorgente luminosa non è presente nell'immagine. Usate un paraluce per riparare l'obiettivo dalla sorgente luminosa. Se il paraluce non ha effetto, usate le mani per proteggere l'obiettivo dalla luce.  «Obiettivi intercambiabili» (P. 115)

## Nella fotografia scattata, appaiono dei puntini chiari sul soggetto









Ciò potrebbe essere dovuto a pixel difettosi sul sensore. Eseguite [Pixel Mapping]. Se il problema persiste, ripetete la funzione pixel mapping alcune volte.  «Pixel Mapping - Controllo delle funzioni di elaborazione delle immagini» (P. 111)



## Funzioni che non possono essere selezionate dai menu

Alcune voci non possono essere selezionate dai menu utilizzando i tasti a freccia.

- Funzioni che non possono essere impostate con la modalità fotografia corrente.
- Le voci che non possono essere impostate a causa di una voce già impostata: Combinazione di [] e [Noise Reduct.], ecc.

## Codici di errore

Indicazione monitor	Causa possibile	Correzione
 No Card	La scheda non è inserita, o non è riconosciuta.	Inserite una scheda o cambiate scheda.
 Card Error	La scheda presenta dei problemi.	Reinserite la scheda. Se il problema persiste, formattate la scheda. Se non riuscite a formattare la scheda, non potete usarla.
 Write Protect	Non è possibile scrivere dati sulla scheda.	Il pulsante di protezione da scrittura della scheda è posizionato sul lato «LOCK». Rilasciare il selettore. (P.113)
 Card Full	<ul style="list-style-type: none"> <li>La scheda è piena. Non è possibile scattare altre fotografie né registrare altre informazioni, come la prenotazione di stampa.</li> <li>Sulla scheda non c'è spazio sufficiente e le prenotazioni delle stampe e le nuove immagini non possono essere registrate.</li> </ul>	Sostituire la scheda o cancellate le immagini non desiderate. Prima di cancellare, scaricate le immagini importanti su un PC.
	Non è possibile leggere la scheda. La scheda potrebbe non essere formattata.	<ul style="list-style-type: none"> <li>Selezionate [Clean Card], premete <b>OK</b> e spegnete la fotocamera. Rimuovete la scheda e pulite la superficie metallica con un panno morbido asciutto.</li> <li>Selezionate [Format] ► [Yes], quindi premete <b>OK</b> per formattare la scheda. Con la formattazione, vengono cancellati tutti i dati presenti sulla scheda.</li> </ul>
 No Picture	Sulla scheda non ci sono immagini.	La scheda non contiene immagini. Registrare e riprodurre le immagini.
 Picture Error	L'immagine selezionata non può essere visualizzata per la riproduzione a causa di un problema. Oppure l'immagine non può essere utilizzata per la riproduzione su questa fotocamera.	Usate un software di elaborazione delle immagini per vedere l'immagine sul PC. Se ciò non è possibile, il file di immagine è danneggiato.
 The Image Cannot Be Edited	Le fotografie scattate con un'altra fotocamera non possono essere modificate in questa fotocamera.	Usate un software di elaborazione per modificare l'immagine.
 Picture Error	Non riuscite a inviare immagini tra dispositivi che trasmettono o ricevono dati.	Aumentate la quantità di memoria disponibile sulla scheda, ad esempio eliminando immagini non necessarie, oppure trasmettere le foto diminuendone la dimensione.

Indicazione monitor	Causa possibile	Correzione
 °C/°F		Spegnete la fotocamera e attendete che la temperatura interna scenda.
 Internal camera temperature is too high. Please wait for cooling before camera use.	The internal temperature of the camera has risen due to sequential shooting.	Attendete lo spegnimento automatico della fotocamera. Prima di riprendere le operazioni, attendete che la temperatura interna della fotocamera diminuisca.
 Battery Empty	La batteria è scarica.	Caricate la batteria.
 No Connection	La fotocamera non è collegata correttamente a un computer, una stampante, un display HDMI o a un altro dispositivo.	Ricollegate la fotocamera.
 No Paper	Non c'è carta nella stampante.	Caricate la carta nella stampante.
 No Ink.	L'inchiostro della stampante è esaurito.	Sostituite la cartuccia dell'inchiostro nella stampante.
 Jammed	La carta si è inceppata.	Rimuovete la carta inceppata.
Settings Changed	Il cassetto della carta della stampante è stato rimosso oppure le impostazioni della stampante sono state cambiate durante l'impostazione della fotocamera.	Non cambiate le impostazioni della stampante durante l'impostazione della fotocamera.
 Print Error	Anomalia della stampante e/o della fotocamera.	Spegnete fotocamera e stampante. Controllate la stampante e risolvetevi gli eventuali problemi prima di riaccenderla.
 Cannot Print	Potrebbe non essere possibile stampare da questa fotocamera le immagini memorizzate con un'altra macchina fotografica.	Stampate tramite personal computer.
The lens is locked. Estrarre l'obiettivo.	L'obiettivo retraibile non torna in sede	Aprire l'obiettivo. (P. 12)
Please check the status of a lens.	Si è verificata un'anomalia tra fotocamera e obiettivo.	Spegnete la fotocamera, controllate la connessione con l'obiettivo e riaccendetela.

## Pulizia e conservazione della fotocamera

### Pulizia della fotocamera

Spegnete la fotocamera e rimuovete le batterie prima di procedere alla pulizia.

#### Esterno:

- Pulite delicatamente con un panno morbido. Se la macchina è molto sporca, inumidite leggermente il panno, immergetelo in acqua poco saponata e strizzate bene. Pulite la fotocamera, quindi asciugatela con un panno asciutto. Se avete usato la fotocamera in spiaggia, usate un panno inumidito solo con acqua e ben strizzato.

#### Monitor:

- Pulite delicatamente con un panno morbido.

#### Obiettivo:

- Togliete la polvere dall'obiettivo con un soffiatore per lenti (disponibile in commercio). Pulite delicatamente l'obiettivo con un panno per lenti.

### Storage

- Quando non utilizzate la fotocamera per un periodo prolungato, rimuovete la batteria e la scheda. Conservatela in un luogo fresco, asciutto e ben ventilato.
- Periodicamente inserite la batteria nella fotocamera e controllatene le funzioni.
- Rimuovete polvere e altro materiale estraneo dai tappi del corpo macchina e nella parte posteriore prima di applicarli.
- Applicare il tappo corpo macchina sulla fotocamera per evitare che vi entri della polvere quando l'obiettivo non è inserito. Verificate di ricollocare i tappi anteriore e posteriore dell'obiettivo prima di conservarlo.
- Pulite la fotocamera dopo l'uso.
- Non riponetela vicino a insetticidi.

### Pulizia e controllo del sensore

Questa fotocamera dispone di una funzione che ostacola l'accumulo di polvere sul sensore e che rimuove polvere e sporco dalla sua superficie per mezzo di vibrazioni a ultrasuoni. La funzione di rimozione della polvere viene attivata automaticamente all'accensione della fotocamera.





La funzione di rimozione della polvere viene eseguita contemporaneamente a quella di pixel mapping, che controlla il sensore e i circuiti di elaborazione delle immagini. Poiché la rimozione della polvere viene attivata ogni volta che la fotocamera viene accesa, questa dovrebbe essere mantenuta in posizione verticale per fare in modo che il meccanismo sia efficace.

#### **Attenzione**

- Sulla fotocamera non usate solventi forti, quali benzene o alcool o panni trattati chimicamente.
- Evitate di conservare la fotocamera in luoghi in cui vengono trattate sostanze chimiche, in modo da proteggerla dalla corrosione.
- Se l'obiettivo non viene pulito si può avere formazione di muffa.
- Controllate ogni parte della fotocamera prima di usarla, se è rimasta inattiva per un lungo periodo. Prima di scattare fotografie importanti, accertatevi del corretto funzionamento della fotocamera facendo degli scatti di prova.

## Pixel Mapping - Controllo delle funzioni di elaborazione delle immagini

La funzione Pixel Mapping consente alla fotocamera di controllare e regolare il sensore e le funzionalità di elaborazione delle immagini. Dopo l'utilizzo del monitor o dopo aver scattato diverse fotografie, attendete almeno un minuto prima di utilizzare la funzione Pixel mapping per essere certi del suo corretto funzionamento.

- 1 Selezionate [Pixel Mapping] nel Custom Menu  (P. 83) scheda .
  - 2 Premete , quindi .
- Mentre la funzione Pixel Mapping è attiva, appare la barra [Busy]. Una volta terminato, il menu viene ripristinato.

### **Attenzione**

- Se durante l'operazione spegnete accidentalmente la fotocamera, riprendete dal passo 1.

## Batteria e caricabatterie

- Usate la batteria singola agli ioni di litio Olympus. Usate solo batterie ricaricabili OLYMPUS originali.
- Il consumo energetico della fotocamera varia molto a seconda dell'uso e delle condizioni.
- Poiché le seguenti operazioni comportano un grande consumo energetico anche senza scattare fotografie, la batteria si scarica rapidamente.
  - Esecuzione ripetuta della messa a fuoco automatica tramite la pressione del pulsante di scatto a metà in modalità fotografia.
  - Visualizzazione delle immagini sul monitor per un periodo prolungato.
  - Collegamento a un computer o a una stampante.
- Se utilizzate una batteria scarica, la fotocamera può spegnersi senza visualizzare l'indicatore del livello di carica.
- La batteria non è completamente carica al momento dell'acquisto. Prima dell'utilizzo, caricatela utilizzando il caricabatterie in dotazione.
- Il normale tempo di ricarica utilizzando il caricabatterie in dotazione è di circa 3 ore 30 minuti (stimato).
- Non provate a usare caricabatterie non progettati appositamente per l'uso con la batteria fornita, oppure batterie non progettate appositamente per l'uso con il caricabatterie fornito.

### ! **Attenzione**

- Se la batteria viene sostituita con un tipo di batteria errato, esiste il rischio di esplosioni. Eliminare le batterie usate secondo le istruzioni «Misure di sicurezza per le batterie» (P. 136).

## Uso del caricabatterie all'estero

- All'estero, il caricabatterie può essere usato con la maggior parte delle prese elettriche domestiche nel campo di tensioni da 100 V a 240 V CA (50/60 Hz). Tuttavia, a seconda della località in cui vi trovate, la conformazione della presa di corrente a parete può variare e per il caricabatterie potrebbe essere necessario un adattatore specifico. Per ulteriori dettagli, rivolgetevi a un negozio di articoli elettrici o al vostro agente di viaggio.
- Non utilizzate convertitori da viaggio disponibili in commercio poiché il caricabatterie potrebbe presentare anomalie di funzionamento.



## Schede di memoria utilizzabili

In questo manuale, tutti i dispositivi di memoria sono indicati come «schede». Con questa fotocamera potete usare i seguenti tipi di schede di memoria SD (disponibili in commercio): SD, SDHC, SDXC ed Eye-Fi. Per avere informazioni più aggiornate, visitate il sito Web di Olympus.



### Interruttore di protezione da scrittura della scheda SD

Il corpo della scheda SD dispone di un interruttore di protezione da scrittura. Se si posiziona il selettore sul lato «LOCK», non sarà possibile scrivere sulla scheda, eliminare i dati o formattare. Spostate il pulsante nella posizione di sblocco per consentire la scrittura.



### ⚠ Attenzione

- I dati nella scheda non vengono cancellati completamente nemmeno dopo la formattazione della stessa o la cancellazione dei dati. Al momento di gettare la scheda, distruggetela per evitare la divulgazione di informazioni personali.
- Usate la scheda Eye-Fi in conformità con le leggi e i regolamenti del paese dove utilizzate la fotocamera. Rimuovete la scheda Eye-Fi dalla fotocamera o disattivate le funzioni della scheda in aeromobili o in altri luoghi dove l'utilizzo è vietato. 📖 [Eye-Fi] (P. 83)
- La scheda Eye-Fi si può surriscaldare durante l'uso.
- Quando usate una scheda Eye-Fi, la batteria si può scaricare più rapidamente.
- Quando usate una scheda Eye-Fi, la fotocamera può funzionare più lentamente.

## Modalità di registrazione e dimensioni di file/numero di immagini memorizzabili

Le dimensioni dei file nella tabella sono approssimative per file con rapporto di formato 4:3.

Modalità di registrazione	Numero di pixel (Pixel Count)	Compressione	Formato di file	Dimensione file (MB)	Numero di immagini memorizzabili*
RAW	4608×3456	Compressione senza perdite	ORF	Circa 17	41
L SF		1/2,7		Circa 11	79
L F		1/4		Circa 7,5	114
L N		1/8		Circa 3,5	248
L B	3200×2400	1/12	JPEG	Circa 2,4	369
M SF		1/2,7		Circa 5,6	155
M F		1/4		Circa 3,4	257
M N		1/8		Circa 1,7	508
M B	2560×1920	1/12	JPEG	Circa 1,2	753
M SF		1/2,7		Circa 3,2	271
M F		1/4		Circa 2,2	398
M N		1/8		Circa 1,1	782
M B	1920×1440	1/12	JPEG	Circa 0,8	1151
M SF		1/2,7		Circa 1,8	476
M F		1/4		Circa 1,3	701
M N		1/8		Circa 0,7	1356
M B	1600×1200	1/12	JPEG	Circa 0,5	1968
M SF		1/2,7		Circa 1,3	678
M F		1/4		Circa 0,9	984
M N		1/8		Circa 0,5	1906
M B	1280×960	1/12	JPEG	Circa 0,4	2653
S SF		1/2,7		Circa 0,9	1034
S F		1/4		Circa 0,6	1488
S N		1/8		Circa 0,4	2773
S B	1024×768	1/12	JPEG	Circa 0,3	3813
S SF		1/2,7		Circa 0,6	1564
S F		1/4		Circa 0,4	2260
S N		1/8		Circa 0,3	4068
S B	640×480	1/12	JPEG	Circa 0,2	5547
S SF		1/2,7		Circa 0,3	3589
S F		1/4		Circa 0,2	5085
S N		1/8		Circa 0,2	7627
S B		1/12		Circa 0,1	10170

\*Si considera una scheda SD da 1 GB.

### ⚠ Attenzione

- Il numero di immagini memorizzabili può variare a seconda del soggetto o di fattori quali l'esistenza o meno di prenotazioni di stampa. In alcuni casi, il numero di immagini memorizzabili visualizzato sul monitor non cambia anche se scattate fotografie o cancellate immagini in memoria.
- Le dimensioni reali variano a seconda del soggetto.
- Il numero massimo di immagini che potete memorizzare visualizzato sul monitor è 9999.
- Per il tempo di registrazione disponibile per i filmati, consultate il sito Web Olympus.

Scegliete l'obiettivo in base alla scena e alla vostra creatività. Usate obiettivi ideati esclusivamente per il sistema Micro Quattro Terzi e con etichetta M.ZUIKO DIGITAL o il simbolo indicato a destra.

Con un adattatore, potete inoltre usare obiettivi dei sistemi Quattro Terzi e OM.



### ! Attenzione

- Quando inserite o rimuovete l'obiettivo e il tappo corpo macchina dalla fotocamera, tenete la baionetta dell'obiettivo sulla fotocamera rivolta verso il basso. Ciò aiuta a impedire che polvere o altri materiali estranei cadano all'interno della fotocamera.
- Non rimuovete il tappo corpo macchina e non inserite l'obiettivo in luoghi polverosi.
- Non rivolgete in direzione del sole l'obiettivo inserito nella fotocamera. Ciò potrebbe causare un malfunzionamento della fotocamera, che potrebbe persino prendere fuoco per via dell'effetto della luce solare attraverso l'obiettivo.
- Fate attenzione a non smarrire il tappo corpo macchina o il tappo posteriore.
- Applicare il tappo corpo macchina sulla fotocamera per evitare che vi entri della polvere quando l'obiettivo non è inserito.

## Specifiche obiettivi M.ZUIKO DIGITAL

### ■ Nome delle parti

- 1 Tappo anteriore
- 2 Filettatura della montatura del filtro
- 3 Ghiera di messa a fuoco
- 4 Anello dello zoom (solo obiettivi con zoom)
- 5 Baionetta
- 6 Tappo posteriore
- 7 Contatti elettrici
- 8 Pulsante UNLOCK (solo obiettivi retraibili)
- 9 Ghiera decorativa (solo alcuni obiettivi, rimuovere quando si collega il paraluce)

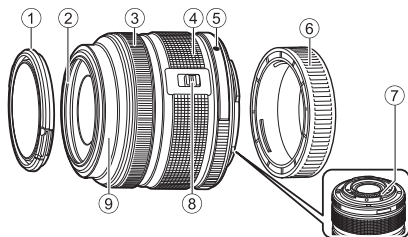

## ■ Uso di obiettivi zoom motorizzati con funzioni macro (ED12-50 mm f3.5-6.3EZ)

Il funzionamento dell'obiettivo è determinato dalla posizione dell'anello dello zoom.

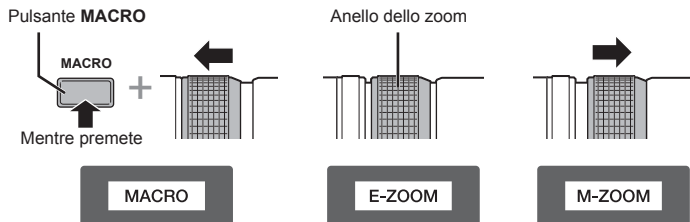

<b>E-ZOOM (Zoom motorizzato)</b>	Ruotate l'anello dello zoom per lo zoom motorizzato. La velocità dello zoom è determinata dalla quantità della rotazione.
<b>M-ZOOM (Zoom manuale)</b>	Ruotate l'anello dello zoom per aumentare e ridurre lo zoom.
<b>MACRO (Fotografia macro)</b>	Per fotografare soggetti a distanze comprese tra 0,2 e 0,5 m, premete il pulsante <b>MACRO</b> e spostate in avanti l'anello dello zoom. Lo zoom non è disponibile.

- Potete selezionare la funzione del pulsante **L-Fn** nel menu di personalizzazione della fotocamera.

## ■ Controllo della messa a fuoco Snapshot (17 mm f1.8, ED12 mm f2.0)

Far scorrere la ghiera di messa a fuoco nella direzione indicata dalla freccia per modificare il metodo di messa a fuoco.

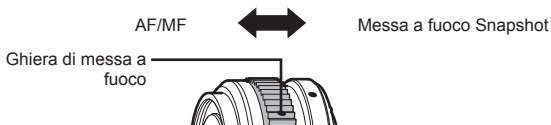

Con la messa a fuoco Snapshot, è possibile impostare la distanza dal soggetto con la ghiera di messa a fuoco in base alla distanza di ripresa. La fotocamera mette a fuoco con una profondità di campo corrispondente al valore del diaframma impostato.

- Si consiglia un'impostazione del diaframma su almeno F5.6.
- È possibile riprendere alla distanza selezionata, a prescindere dalla modalità AF sulla fotocamera.

## ■ Regolazione del Body Cap Lens (BCL-1580)

Usare la leva MF per aprire e chiudere il copriobiettivo e regolare la messa a fuoco tra infinito e distanza ravvicinata.

- Non esiste alcuna comunicazione dati tra la fotocamera e l'obiettivo.
- Alcune funzioni della fotocamera non possono essere usate.
- Impostare la lunghezza focale su 15 mm per la funzione di Stabilizzazione dell'immagine.

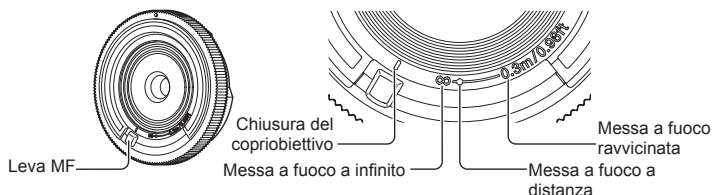

## ■ Combinazioni di obiettivo e fotocamera

Lente	Fotocamera	Accessorio	AF	Metering
Obiettivo Micro Quattro Terzi	Fotocamera Micro Quattro Terzi	Si	Si	Si
Obiettivo Quattro Terzi		Utilizzo possibile con adattatore	Si* <sup>1</sup>	Si
Obiettivi OM			No	Si* <sup>2</sup>
Obiettivo Micro Quattro Terzi	Fotocamera Quattro Terzi	No	No	No

\*1 Non è possibile utilizzare le modalità [C-AF] e [C-AF+TR] di [AF Mode].

\*2 L'esposizione precisa non è possibile.

## ■ Caratteristiche tecniche obiettivi

Voci	14-42 mm f3.5-5.6 II R	ED40-150 mm f4.0-5.6R	ED14-150 mm f4.0-5.6
Bocchettone	Standard Micro Quattro Terzi		
Lunghezza focale	14-42 mm	40-150 mm	14-150 mm
Diaframma max	f/3.5-5.6	f/4.0-5.6	f/4.0-5.6
Angolo di campo	75°-29°	30,3°-8,2°	75°-8,2°
Configurazione dell'obiettivo	7 gruppi, 8 elementi	10 gruppi, 13 elementi	11 gruppi, 15 elementi
Diaframma	f/3.5-22	f/4.0-22	f/4.0-22
Distanza di ripresa (lunghezza focale)	0,25 m-∞ (14-19 mm) 0,3 m-∞ (20-42 mm)	0,9 m-∞	0,5 m-∞
Regolazione messa a fuoco	AF/MF		
Peso (senza paraluce e copriobiettivo)	113 g	190 g	260 g
Dimensioni (diametro massimo × lunghezza)	ø56,5×50 mm	ø63,5×83 mm	ø63,5×83 mm
Diametro filettatura montatura del filtro	37 mm	58 mm	58 mm
Paraluce	LH-40	LH-61D	LH-61C

Voci	ED12-50 mm f3.5-6.3EZ	17 mm f1.8	BCL-1580 (15 mm f8)
Bocchettone	Standard Micro Quattro Terzi		
Lunghezza focale	12-50 mm	17 mm	15 mm
Diaframma max	f/3.5-6.3	f/1.8	f/8
Angolo di campo	84°-24°	64°	72°
Configurazione dell'obiettivo	9 gruppi, 10 elementi	6 gruppi, 9 elementi	3 gruppi, 3 elementi
Diaframma	f/3.5-22	f/1.8-22	Fisso su f/8
Distanza di ripresa (lunghezza focale)	0,35 m-∞ 0,2 m-0,5 m (modalità macro)	0,25 m-∞	0,30 m-∞
Regolazione messa a fuoco	AF/MF	AF/MF, messa a fuoco Snapshot	MF
Peso (senza paraluce e copriobiettivo)	212 g	120 g	22 g
Dimensioni (diametro massimo × lunghezza)	ø57×83 mm	ø57,5×35,5 mm	ø56×9 mm
Diametro filettatura montatura del filtro	52 mm	46 mm	-
Paraluce	LH-55B	LH-48B	-

### ! Attenzione

- I bordi delle immagini possono essere tagliati se si utilizza più di un filtro o un filtro spesso.

## Mirino elettronico (VF-4)

Il mirino elettronico VF-4 si accende automaticamente quando vi si guarda attraverso. Mentre il mirino è acceso, il monitor della fotocamera è spento. È possibile scegliere se far passare la visualizzazione automaticamente dal mirino al monitor usando le impostazioni menu. Tenete presente che i menu e le altre informazioni sulle impostazioni sono comunque visualizzate sul monitor della fotocamera anche quando il mirino è acceso.

### ! Attenzione

- E' possibile che il mirino non si spenga automaticamente nelle seguenti situazioni. Quando in modalità di riposo/durante una ripresa video, con 3D, esposizioni multiple, posa B, posa T ecc./quando il pulsante di scatto viene premuto a metà/quando si estrae il monitor.
- Inoltre, è possibile che il mirino non si accenda automaticamente quando usato in determinate situazioni, ad esempio se si indossano occhiali o in condizioni di forte luce solare. Passare alle impostazioni manuali.

### ■ Montaggio ed estrazione di un mirino elettronico

Rimuovete la mascherina connettore mentre premete sul pulsante di sblocco, quindi fate entrare la slitta di contatto a caldo della fotocamera finché non si blocca.

- Per effettuare l'estrazione, spegnete la fotocamera ed estraete premendo sul pulsante di sblocco.

#### Montaggio

Protezione  
slitta di  
contatto  
flash



Pulsante di sblocco  
Mascherina connettore



#### Estrazione

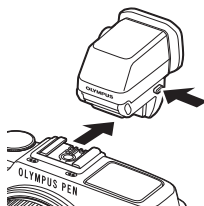

### ■ Come usare la ghiera di regolazione delle diottrie

Accendete la fotocamera, quindi impostate la ghiera di regolazione delle diottrie su una posizione che consenta la visualizzazione di un'immagine nel mirino.





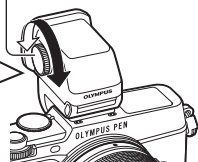
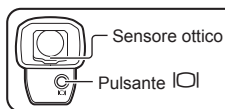

- L'angolo può essere impostato fino a massimo di 90°.

Ghiera di regolazione delle diottrie



### ■ Passaggio manuale da mirino a monitor

Disattivate lo spegnimento automatico e controllate il passaggio usando il pulsante  sul mirino esterno.

- 1 Nel menu Accessory Port  selezionate [EVF] e premete il pulsante .
- 2 Selezionate [EVF Auto Switch] e premete il pulsante 
  - Potete visualizzare lo stesso menu anche tenendo premuto il pulsante  sul VF-4.
- 3 Selezionate [Off] e premete il pulsante 
  - Premete il pulsante  sul mirino esterno per far passare la visualizzazione dal mirino al monitor.

### ■ Caratteristiche principali (VF-4)

Pixel display	Circa 2.360.000 punti
Campo visivo	100 %
Ingrandimento del mirino	Circa 1,48 (-1 m <sup>-1</sup> 50 mm obiettivo/infinito)
Estrazione pupillare	Circa 21 mm (-1 m <sup>-1</sup> ) (dal retro della lente dell'oculare)
Intervallo di regolazione diottrica	Da -4,0 a +2,0 m <sup>-1</sup>
Peso	42 g (senza mascherina connettore)
Dimensioni	30,4 mm (L) × 48,2 mm (A) × 47,8 mm (P)

### **Attenzione**

- Quando trasportate la fotocamera, non tenetela dal mirino.
- Non esporre il mirino alla luce solare diretta attraverso l'obiettivo oculare.



## Flash esterni progettati per l'uso con questa fotocamera

Con questa fotocamera potete utilizzare dei flash esterni venduti a parte per ottenere un'illuminazione adatta alle vostre esigenze. I flash esterni comunicano con la fotocamera, consentendovi di controllare le modalità flash della macchina con le varie modalità di controllo del flash, come TTL-AUTO e Super FP. Un flash esterno specifico per questa fotocamera può essere montato sulla macchina collegandolo alla slitta di contatto. Potete anche collegare il flash alla staffa sulla fotocamera utilizzando il cavo apposito (opzionale). Consultate anche la documentazione fornita con le unità flash esterne. Con l'uso del flash, la velocità dell'otturatore non è superiore a 1/250 sec.

### Funzioni disponibili con le unità flash esterne

Flash opzionale	Modalità di controllo flash	GN (numero guida) (ISO100)	Modalità RC
FL-600R	TTL-AUTO, AUTO, MANUAL, FP TTL AUTO, FP MANUAL	GN 36 (85 mm*) GN 20 (24 mm*)	✓
FL-300R	TTL-AUTO, MANUAL	GN 20 (28 mm*)	✓
FL-14	TTL-AUTO, AUTO, MANUAL	GN 14 (28 mm*)	–
RF-11	TTL-AUTO, MANUAL	GN11	–
TF-22		GN22	–

\* La lunghezza focale dell'obiettivo che può essere coperta (calcolata in base a una macchina fotografica a pellicola 35 mm).

## Fotografia con flash a controllo wireless

I flash esterni sono progettati per l'uso con questa fotocamera e dispongono di modalità di controllo a distanza per la fotografia con flash wireless. La fotocamera può controllare separatamente ognuno dei tre gruppi di unità flash remote, oltre al flash interno. Per informazioni, consultate i manuali di istruzioni forniti con le unità flash esterne.

- 1 Impostate i flash remoti in modalità RC e posizionatevi in base alle esigenze.
  - Accendete le unità flash esterne, premete il pulsante MODE e selezionate la modalità RC.
  - Selezionate un canale e gruppo per ogni flash esterno.
- 2 Selezionate [On] per [⚡ RC Mode] nel Shooting Menu  2 (P. 126).
  - Il pannello di controllo super LV passa alla modalità RC.
  - Potete scegliere una visualizzazione del pannello di controllo super LV premendo ripetutamente il pulsante **INFO**.
  - Selezionate una modalità flash (tenete presente che la riduzione occhi rossi non è disponibile nella modalità RC).

### 3 Regolate le impostazioni per ogni gruppo nel pannello di controllo super LV.

#### Gruppo

- Selezionate la modalità di controllo flash e regolate l'intensità del flash separatamente per ogni gruppo. Per la modalità MANUAL, selezionate l'intensità del flash.

Regolate le impostazioni per l'unità flash della fotocamera.

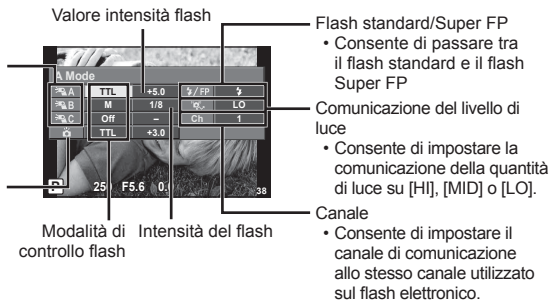

### 4 Premete l'interruttore del flash per sollevare il flash interno.

- Dopo la conferma della ricarica delle unità flash in remoto e del flash integrato, scattate una fotografia di prova.

#### ■ Distanza controllo flash wireless

Posizionate i flash wireless con i sensori remoti di fronte alla fotocamera. La seguente illustrazione mostra le distanze approssimative a cui potete posizionare le unità flash. La distanza di controllo effettiva varia in base alle condizioni locali.

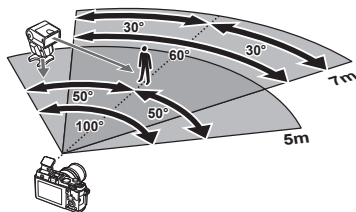

#### ! Attenzione

- Consigliamo di usare un singolo gruppo con un massimo di tre flash in remoto.
- I flash in remoto non possono essere utilizzati per una sincronizzazione lenta della seconda tendina o per esposizioni antiurto superiori a 4 secondi. Non potete usare le unità flash remote per una sincronizzazione lenta della seconda tendina o per esposizioni antiurto superiori a 4 secondi.
- Se il soggetto è troppo vicino alla fotocamera, i flash di controllo emessi dal flash in dotazione possono influire sull'esposizione (potete ridurre questo effetto diminuendo la potenza del flash interno, usando ad esempio un diffusore).
- Il limite superiore del tempo di sincronizzazione del flash è pari a 1/160 di secondo con uso del flash in modalità di controllo a distanza.

### Altre unità flash esterne

Tenete presente quanto segue quando utilizzate un flash di terza parte montata sulla slitta della fotocamera:

- Flash obsoleti che utilizzano corrente superiore a 24 V al contatto X della slitta fotocamera danneggiano la fotocamera.
- La connessione di unità flash con contatti di segnale non conformi con le specifiche Olympus possono danneggiare la fotocamera.
- Impostate la modalità di ripresa su **M**, il tempo di posa su un valore inferiore rispetto alla velocità sincrona del flash e la sensibilità ISO su un'impostazione diversa da [AUTO].
- Il controllo del flash può essere eseguito solo manualmente impostando il flash ai valori di sensibilità ISO e diaframma selezionati con la fotocamera. La luminosità del flash può essere regolata tramite sensibilità ISO o diaframma.
- Usate un flash con un angolo di illuminazione adatto all'obiettivo. L'angolo di illuminazione viene di solito espresso con lunghezze focali equivalenti al formato 35 mm.

## Accessori principali

### Adattatore obiettivo Quattro Terzi (MMF-2/MMF-3)

La fotocamera richiede un adattatore per obiettivi Quattro Terzi per collegare obiettivi di questo tipo. Alcune funzionalità, come la messa a fuoco automatica, potrebbero non essere disponibili.

### Cavo telecomando (RM-UC1)

Da utilizzare quando un minimo movimento della fotocamera può provocare immagini sfocate, ad esempio per la fotografia macro o posa B. Il cavo del telecomando si collega tramite il multi-connettore della fotocamera.

### Aggiuntivi ottici

Gli Aggiuntivi ottici si collegano all'obiettivo della fotocamera per effettuare in modo facile e rapido riprese macro fisheye. Per informazioni sugli obiettivi utilizzabili, consultate il sito Web OLYMPUS.

- Usate l'accessorio appropriato per la modalità **SCN** (☞, ☞ o ☞).

### Macro arm light (MAL-1)

Utilizzato per illuminare soggetti in fotografia macro, anche a distanze alle quali potrebbe esserci vignettatura con il flash.

### Set microfonico (SEMA-1)

Potete collocare il microfono lontano dalla fotocamera per evitare di registrare rumori ambientali o il rumore del vento. In base alla vostra creatività, potete inoltre usare microfoni commerciali di terze parti. Si consiglia di utilizzare la prolunga in dotazione. (alimentazione fornita tramite mini presa stereo ø3,5 mm)

## Tabella di sistema

### Alimentazione



**BLN-1**  
Batteria agli ioni di litio



**BCN-1**  
Caricabatterie per batteria agli ioni di litio

### Mirino



**VF-1**  
Mirino ottico



**VF-4**  
Mirino elettronico

### Utilizzo con telecomando

**RM-UC1**  
Cavo per comando a distanza

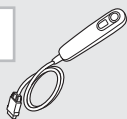

### Cavo di connessione

Cavo USB/  
Cavo AV/  
Cavo HDMI

### Custodia / Tracolla

Tracolla  
Custodia  
fotocamera

### Scheda di memoria\*

SD/SDHC/  
SDXC/Eye-Fi

### Software

**OLYMPUS Viewer**  
Software di gestione foto digitali

# E-P5

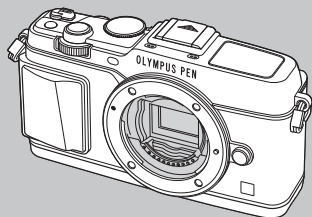

### Dispositivi per Accessory Port



**OLYMPUS PENPAL PP-1**<sup>3</sup>  
Unità di comunicazione

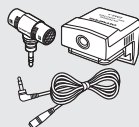

**SEMA-1**  
Set microfonico 1

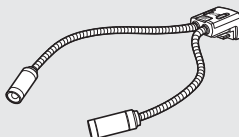

**MAL-1**  
MACRO ARM LIGHT

\*1 Non tutti gli obiettivi possono essere utilizzati con l'adattatore. Per informazioni, consultate il sito Web ufficiale di Olympus. Tenete inoltre presente che la produzione degli obiettivi del sistema OM è cessata.

\*2 Per gli obiettivi compatibili, consultate il sito Web ufficiale di Olympus.

□ : prodotti compatibili con E-P5

■ : prodotti disponibili in commercio

Per avere informazioni più aggiornate, visitate il sito Web di Olympus.

## Lente



M.ZUIKO DIGITAL ED 12-50 mm f3.5-6.3 EZ  
M.ZUIKO DIGITAL ED 12mm f2.0  
M.ZUIKO DIGITAL 17 mm f1.8  
M.ZUIKO DIGITAL 17mm f2.8  
M.ZUIKO DIGITAL 45mm f1.8  
M.ZUIKO DIGITAL ED 75mm f1.8  
M.ZUIKO DIGITAL ED 60mm f2.8 Macro  
M.ZUIKO DIGITAL 14-42mm f3.5-5.6 II R  
M.ZUIKO DIGITAL ED 9-18mm f4.0-5.6  
M.ZUIKO DIGITAL ED 14-150mm f4.0-5.6  
M.ZUIKO DIGITAL ED 40-150mm f4.0-5.6 R  
M.ZUIKO DIGITAL 75-300 mm f4.8-6.7 II



**MMF-2/MMF-3**\*1  
Adattatore Quattro Terzi



**Obiettivi per il sistema Quattro Terzi**



**MF-2**\*1  
Adattatore OM 2

**Obiettivi per il sistema OM**

## Aggiuntivi ottici\*2



**FCON-P01**  
Fisheye



**WCON-P01**  
Grandangolo



**MCON-P01**  
Macro

## Flash



**FL-14**  
Flash elettronico



**FL-600R**  
Flash elettronico



**FL-300R**  
Flash elettronico

**SRF-11** Set flash anello



**RF-11**\*2  
Flash anello

**STF-22** Set flash doppio



**TF-22**\*2  
Flash doppio

**FC-1** Controller flash macro

\*3 OLYMPUS PENPAL è utilizzabile solo nella regione in cui è stato acquistato. In base alle aree, l'uso può violare le normative sulle radiofrequenze e può essere soggetto a sanzioni.

\*4 Usate la scheda Eye-Fi in conformità con le leggi e le normative del paese in cui utilizzate la fotocamera.











## Directory di menu

\*1: Può essere aggiunto a [Myset].

\*2: È possibile ripristinare le impostazioni predefinite selezionando [Full] per [Reset].

\*3: È possibile ripristinare le impostazioni predefinite selezionando [Basic] per [Reset].

### Shooting Menu

Scheda	Funzione	Default	*1	*2	*3			
	Card Setup	—				62		
	Reset/Myset	—		✓		63		
	Modalità immagine	 Natural	✓	✓	✓	54		
		Still Picture	 N	✓	✓	✓	56	
		Video	MOV FullHD 					
		Image Aspect	4:3	✓	✓	✓	55	
		Digital Tele-converter	Off	✓	✓	✓	70	
			✓	✓	✓	43		
	Image Stabilizer	Still Picture	S-I.S. Auto	✓	✓	✓	53	
		Video	M-I.S. On					
	Bracketing	AE BKT	Off	✓	✓	✓	66	
		WB BKT	A-B				Off	66
			G-M					
		FL BKT	Off				67	
		ISO BKT	Off				67	
		ART BKT	Off				67	
	HDR BKT	Off	67					
	Multiple Exposure	Frame	Off		✓	✓	68	
		Auto Gain	Off					
		Overlay	Off					
	Time Lapse Settings	Frame	Off		✓	✓	69	
		Start Waiting Time	99					
		Interval Time	0.00.01					
		Video Time Lapse	0.00.01					✓
Off								
 RC Mode	Off	✓	✓	✓	121			

## ▶ Playback Menu

Scheda	Funzione		Default	*1	*2	*3		
		Start	—				51	
		BGM	Melancholy		✓	✓		
		Effect	Fade		✓	✓		
		Slide	All		✓	✓		
		Slide Interval	3 sec.		✓			
		Movie Interval	Short		✓			
			On		✓	✓	71	
	Edit	Sel. Image	Modifica RAW	—				71
			Modifica JPEG	—				72
			—				73	
		Image Overlay	—				73	
		—				96		
	Reset Protect	—				73		
	Connection to Smartphone	—				73		

## Ÿ Setup Menu

Scheda	Funzione		Default	*1	*2	*3	
Ÿ			—				14
		*	—				74
			±0,  ±0, Vivid		✓		74
	Rec View		0,5 sec.	✓	✓		74
	Wi-Fi Settings	Wi-Fi Connect Settings	Private			✓	74
		Private Password	—				
		Reset share Order	—				
		Reset Wi-Fi Settings	—				
	/  Menu Display	Menu Display	On			✓	74
		Menu Display	Off				
Firmware		—				74	

\* Le impostazioni variano in base alla regione di acquisto della fotocamera.

## ⚙️ Custom Menu

Scheda	Funzione	Default	*1	*2	*3	👉	
📷	📷 AF/MF						
	AF Mode	Still Picture	S-AF	✓	✓	✓	76
		Video	C-AF				
	AF Full-time		Off	✓	✓	✓	
	AEL/AFL		S-AF	✓	✓	✓	
			C-AF				
			MF				
	Reset Lens		On		✓	✓	
	BULB/TIME Focusing		On		✓	✓	
	Focus Ring		🔄	✓	✓	✓	
	MF Assist	Magnify	Off	✓	✓		
		Peaking	Off	✓	✓		
	[📄] Set Home		📄		✓	✓	
	AF Illuminat.		On	✓	✓	✓	
☺ Face Priority		☺	✓	✓			
📷	📷 Button/Dial/Lever						
	Button Function	Function [Fn]	📷	✓	✓		77
		Function 🔍	🔍				
		Function ☺	☺ REC				
		Function ▶	⚡				
		Function ▼	📄/🔌				
		Function 📄	Direct Function				
		Function [L.Fn]	AF Stop				
	Dial Function	P	Ps/📷	✓	✓		
		A	FNo./📷				
		S	Shutter/📷				
		M	Shutter/FNo.				
		Menu	△ ▽ , <▶				
		▶	Prev/Next/📷/Q				
Dial Direction		Dial1	✓	✓			
Mode Dial Function		Off		✓			
📷 Lever Function		mode1		✓			
📷	📷 Release/📷						
	RIs Priority S		Spento	✓	✓	✓	77
	RIs Priority C		On	✓	✓	✓	
	📷 L fps		5 fps	✓	✓	✓	
	📷 H fps		9 fps	✓	✓	✓	
	📷 + IS Off		On		✓		
	Half Way RIs With IS		On				
	Lens I.S. Priority		Off	✓	✓	✓	
Release Lag-Time		Normale		✓			



Scheda	Funzione	Default	*1	*2	*3		
*	Disp/						
	HDMI	HDMI Out	1080i		✓		78
		HDMI Control	Off		✓		
	Video Out		—				
	Control Settings	iAUTO	Guida Live		✓		
		P/A/S/M	Live Control		✓		
		ART	Menu Art		✓		
		SCN	Scene Menu		✓		
	/Info Settings	Info	Image Only, Overall	✓	✓	✓	
		LV-Info	Image Only, , Level Gauge	✓	✓		
		Settings	25, Calendar	✓	✓		
	Displayed Grid		Off		✓	✓	
	Picture Mode Settings		On		✓	✓	
	Histogram Settings	Highlight	255				
		Shadow	0		✓		
	Mode Guide		On		✓		
	LV Est.		Off		✓	✓	
	Frame Rate		Normale		✓	✓	
	Art LV Mode		mode1		✓		
	Flicker reduction		Auto		✓		
	LV Close Up Mode		mode2		✓		
	Peaking Settings		Bianco		✓	✓	
	Backlit LCD		Hold		✓	✓	
Sleep		1 min.		✓	✓		
Auto Power Off		4 h		✓	✓		
		On		✓	✓		
USB Mode		Auto		✓	✓		
	Exp//ISO						
	EV Step		1/3EV		✓	✓	
	Noise Reduct.		Auto		✓	✓	
	Noise Filter		Standard		✓	✓	
	ISO		Auto		✓	✓	
	ISO Step		1/3EV		✓	✓	
	ISO-Auto Set		High Limit: 1600 Default: 200		✓	✓	
	ISO-Auto		P/A/S		✓	✓	
	Metering				✓	✓	
	AEL Metering		Auto		✓	✓	
	BULB/TIME Timer		8 min		✓	✓	
	BULB/TIME Monitor		-7		✓	✓	
Live BULB		Off		✓	✓		
Live TIME		0,5 sec		✓	✓		
Anti-Shock [		Off		✓	✓		
	Custom						
	X-Sync.		1/250		✓	✓	
	Slow Limit		1/60		✓	✓	
	+		Off		✓	✓	
						80	

Scheda	Funzione		Default	*1	*2	*3		
	←-/Color/WB							
	←- Set			—	✓	✓	✓	81
	Num.	Middle	2560×1920	✓	✓	✓		
	Pixel	Small	1280×960	✓	✓	✓		
	Shading Comp.		Off	✓	✓	✓		
	WB		Auto	A:0, G:0	✓	✓	✓	
	All	All Set		—	✓	✓		
		All Reset		—		✓		
	AUTO	Keep Warm Color		On	✓	✓	✓	
	+WB		WB Auto		✓	✓	✓	
	Color Space		sRGB		✓	✓	✓	
	Registra/Cancel							
	Quick Erase		Spento		✓	✓	✓	82
	RAW+JPEG Erase		RAW+JPEG		✓	✓	✓	
	File Name		Reimposta			✓		
Edit Filename		Off			✓			
Priority Set		No			✓	✓		
dpi Settings		350dpi			✓			
Copyright Settings	Copyright Info		Off			✓		
	Artist Name		—					
	Copyright Name		—					
Video								
Mode		P			✓		83	
Movie		On		✓	✓	✓		
Movie Effect		On			✓			
Wind Noise Reduction		Off			✓			
Recording Volume		Standard			✓			
Utility								
Pixel Mapping		—					83	
Exposure Shift		±0		✓	✓			
Warning Level		±0			✓			
Warning Level		—			✓			
Touch Screen Settings		On		✓	✓			
Eye-Fi		On			✓			

## Accessory Port Menu

Scheda	Funzione	Default	*1	*2	*3		
	OLYMPUS PENPAL Share						
	Please Wait		—				93, 94
	Address Book	Address List	—				94
		Search Timer	30 sec.		✓		
		New Pairing	—				
	My OLYMPUS PENPAL		—				
	Picture Send Size		Dim. 1: Small		✓		
	OLYMPUS PENPAL Album						
	Copy All		—				95
	Reset Protect		—				
	Album Mem. Usage		—				
	Album Mem. Setup		—				
	Picture Copy Size		Dim. 2: Medium		✓		
	Electronic Viewfinder						
	EVF Adjust		±0,  ±0		✓	✓	95
EVF Auto Switch		On		✓			

## Specifiche tecniche

### ■ Fotocamera

<b>Tipo</b>	
Tipo	Fotocamera digitale con obiettivo intercambiabile Micro Quattro Terzi Standard
Lente	Obiettivo M.Zuiko Digital, sistema Micro Quattro Terzi
Attacco Obiettivo	Standard Micro Quattro Terzi
Lunghezza focale equivalente su macchina fotografica a pellicola da 35 mm	Circa due volte la lunghezza focale dell'obiettivo
<b>Sensore</b>	
Tipo	Sensore Live MOS 4/3"
N. totale di pixel	Circa 17.200.000 pixel
N. di pixel effettivi	Circa 16.050.000 pixel
Dimensione schermo	17,3 mm (A) × 13,0 mm (V)
Formato immagine	1,33 (4:3)
<b>Live view</b>	
Sensore	Usa il sensore Live MOS
Campo visivo	100%
<b>Monitor</b>	
Tipo	LCD a colori TFT da 3,0", angolo variabile, schermo tattile
N. totale di pixel	Circa 1.040.000 punti (formato 3:2)
<b>Otturatore</b>	
Tipo	Otturatore sul piano focale computerizzato
Otturatore	1/8000–60 sec., fotografia posa B, posa T
<b>Autofocus</b>	
Tipo	Sistema Imager con rilevamento a contrasto di fase
Punti di messa a fuoco	35 punti
Selezione punto di messa a fuoco	Auto, Opzionale
<b>Controllo dell'esposizione</b>	
Sistema di esposizione	Sistema di esposizione TTL (esposizione imager) Esposizione digitale ESP/Esposizione a preferenza centrale/Misurazione Spot
Campo misurato	EV 0 - 20 (Esposizione digitale ESP/Esposizione a preferenza centrale/Misurazione Spot)
Modalità di scatto	<b>i</b> AUTO/ <b>P</b> : AE con programma (possibilità di variazione di programma)/ <b>A</b> : AE con priorità dei diaframma/ <b>S</b> : AE con priorità dei tempi/ <b>M</b> : Manuale/ <b>ii</b> : PHOTO STORY/ <b>ART</b> : filtro artistico/ <b>SCN</b> : scena/ <b>☺</b> : filmato
Sensibilità ISO	BASSA, 200 - 25600 (1/3, 1 passo EV)
Compensazione dell'esposizione	±3 EV (1/3, 1/2, 1 passo EV)
<b>Bilanciamento del bianco</b>	
Tipo	Sensore
Impostazione modalità	WB predefinito/automatico (7 impostazioni), WB personalizzato, WB one-touch

<b>Acquisizione</b>	
Memory (Memoria)	SD, SDHC, SDXC, Eye-Fi UHS-I compatibile
Sistema di registrazione	Registrazione digitale, JPEG (conforme allo standard DCF, che definisce il formato utilizzato dalle fotocamere digitali), dati RAW, formato MP
Standard applicabili	Exif 2.3, Digital Print Order Format (DPOF), PRINT Image Matching III, PictBridge
Audio con immagini	Formato Wave
Video	MPEG-4 AVC/H.264 / Motion JPEG
Audio	Stereo, PCM 48kHz
<b>Riproduzione</b>	
Formato visualizzazione	Riproduzione singolo fotogramma/Riproduzione dettaglio/Vista indice/Vista calendario
<b>Drive</b>	
Modalità Drive	Ripresa singolo fotogramma / Scatto in sequenza / Autoscatto
Scattare fotografie in sequenza	Fino a 9 fps (📷)
Autoscatto	Tempo operativo: 12 sec./2 sec./personalizzato
Funzione di risparmio energetico	Passaggio alla modalità di riposo: 1 minuto; spegnimento: 4 ore (questa funzione può essere personalizzata).
<b>Flash</b>	
Numero guida	7 (ISO100•m) (10 (ISO200•m))
Angolo di scatto	Copre l'angolatura dell'immagine di un obiettivo da 14 mm (equivalente a 28 mm nel formato 35 mm)
Modalità di controllo flash	TTL-AUTO (modalità pre-flash TTL/MANUAL
Velocità sinc.	1/320 s o inferiore
<b>LAN wireless</b>	
Standard compatibile	IEEE 802.11b/g/n
<b>Connettore esterno</b>	
Multi-connettore (connettore USB, AV)/micro connettore HDMI (Tipo D)/Porta accessori	
<b>Alimentazione</b>	
Coperchio	Batteria agli ioni di litio x1
<b>Dimensioni/peso</b>	
Dimensioni	122,3 mm (L) x 68,9 mm (A) x 37,2 mm (P) (escluse le parti sporgenti)
Peso	Circa 420 g (comprese batteria e scheda di memoria)
<b>Ambiente operativo</b>	
Temperatura	da 0 °C a 40 °C (utilizzo) / da -20 °C a 60 °C (stoccaggio)
Umidità	da 30% a 90% (utilizzo)/da 10% a 90% (stoccaggio)

HDMI, il logo HDMI e High-Definition Multimedia Interface sono marchi o marchi registrati di HDMI Licensing LLC.

**HDMI**™  
HIGH-DEFINITION MULTIMEDIA INTERFACE

### ■ Batteria agli ioni di litio

N. MODELLO	BLN-1
Tipo	Batteria ricaricabile agli ioni di litio
Tensione nominale	CC 7,6 V
Capacità nominale	1220 mAh
N. di cicli di carica e scarica	Circa 500 volte (varia con le condizioni d'uso)
Temperatura	da 0 °C a 40 °C (ricarica)
Dimensioni	Circa 36,0 mm (L) × 15,4 mm (A) × 50,2 mm (P)
Peso	Circa 52 g

### ■ Caricabatteria agli ioni di litio

N. MODELLO	BCN-1
Alimentazione nominale	Da CA 100 V a 240 V (50/60 Hz)
Tensione nominale in uscita	8,7 V CC, 600 mA
Tempo di ricarica	Circa 4 ore (temperatura ambiente)
Temperatura	Da 0 °C a 40 °C (utilizzo)/ Da -20 °C a 60 °C (stoccaggio)
Dimensioni	Circa 67 mm (L) × 26 mm (A) × 95,5 mm (P)
Peso (senza cavo CA)	Circa 77 g

- Il cavo CA fornito deve essere utilizzato solo con questo dispositivo e non con altri prodotti. Non utilizzare cavi di altri prodotti con questo dispositivo.

LE SPECIFICHE SONO SOGGETTE A MODIFICA SENZA PREAVVISO O OBBLIGO ALCUNO DA PARTE DEL PRODUTTORE.

## MISURE DI SICUREZZA



### ATTENZIONE

RISCHIO DI SCOSSA  
ELETTRICA  
NON APRIRE



ATTENZIONE: PER RIDURRE IL RISCHIO DI SCOSSA ELETTRICA, NON RIMOVIETE IL COPERCHIO (O LA PARTE POSTERIORE). ALL'INTERNO NON VI SONO PARTI FUNZIONALI PER L'UTENTE. AFFIDATE LA MANUTENZIONE AL PERSONALE QUALIFICATO OLYMPUS.



Il punto esclamativo incluso in un triangolo invita a consultare le importanti istruzioni d'uso e manutenzione, contenute nella documentazione fornita con il prodotto.



PERICOLO

In caso di mancata osservanza delle informazioni fornite con questo simbolo durante l'utilizzo del prodotto, potrebbero verificarsi lesioni serie o la morte.



AVVERTENZA

In caso di mancata osservanza delle informazioni fornite con questo simbolo durante l'utilizzo del prodotto, potrebbero verificarsi lesioni o la morte.



ATTENZIONE

In caso di mancata osservanza delle informazioni fornite con questo simbolo durante l'utilizzo del prodotto, potrebbero verificarsi lesioni personali di minore entità, danni all'apparecchiatura o perdita di dati preziosi.

### AVVERTENZA!

PER EVITARE IL RISCHIO DI INCENDIO O DI SCOSSA ELETTRICA NON SMONTATE E NON ESPONETE MAI IL PRODOTTO ALL'ACQUA E NON USATELO IN AMBIENTI MOLTO UMIDI.

## Regole generali

**Leggete tutte le istruzioni** – Leggete tutte le istruzioni prima dell'uso. Conservate i manuali e la documentazione per riferimenti futuri.

**Pulizia** – Scollegate sempre la fotocamera dalla presa a parete prima di pulirla. Per la pulizia, usate solo un panno umido. Non usate mai alcun tipo di detergente liquido o spray, né solventi organici per pulire l'apparecchio.

**Accessori** – Per vostra sicurezza e per evitare di danneggiare la fotocamera, usate solo gli accessori consigliati da Olympus.

**Acqua e umidità** – Per le precauzioni da prendere con i modelli impermeabili, leggete la sezione relativa alla impermeabilizzazione del rispettivo manuale.

**Collocazione** – Per evitare danni all'apparecchio, installatelo su un treppiede o altro supporto stabile.

**Fonti di alimentazione** – Collegate l'apparecchio solo alla fonte di alimentazione elettrica indicata sulla sua etichetta.

**Corpi estranei** – Per evitare danni, non inserite mai oggetti metallici nell'apparecchio.

**Fonti di calore** – Non usate né conservate l'apparecchio in prossimità di fonti di calore, come caloriferi, bocchettoni d'aria calda, forno o qualsiasi altro tipo di apparecchio che genera calore, inclusi amplificatori stereo.

## Misure di sicurezza per il prodotto

### ⚠ AVVERTENZA

- **Non usate la fotocamera in presenza di gas infiammabili o esplosivi.**
- **Non puntate il flash e il LED sulle persone (neonati, bambini piccoli ecc.) a distanza ravvicinata.**

Dovreste essere a una distanza di almeno 1 metro dal viso dei soggetti. Se il flash scatta troppo vicino agli occhi del soggetto può causare la perdita temporanea della vista.

- **Tenete la fotocamera fuori della portata dei bambini, dei neonati e degli animali.**

Riponete sempre la macchina fuori della portata dei bambini per impedire che le seguenti condizioni di pericolo possano causare gravi incidenti:

- Strangolamento causato dalla tracolla avvolta attorno al collo;
- Rischio di ingestione accidentale di batteria, schede e altre piccole componenti.
- Scatto accidentale del flash vicino ai propri occhi o a quelli di un bambino;
- Infortuni causati dalle parti operative della macchina.
- **Non guardate il sole o una luce forte attraverso il mirino.**
- **Non usate e non riponete la fotocamera in ambienti polverosi o umidi.**
- **Non coprite il flash con la mano durante l'uso.**

## **⚠ AVVERTENZA**

- **Spegnete immediatamente la fotocamera se notate fumo, odori o rumori insoliti.**  
Non togliete mai le batterie a mani nude per evitare scottature o incendi.
- **Non usate la fotocamera con le mani bagnate.**
- **Non lasciate la fotocamera in luoghi ad alta temperatura.**  
Le parti possono deteriorarsi e in alcuni casi la fotocamera potrebbe incendiarsi. Non usate il caricabatterie se è coperto da qualche oggetto (come una coperta). Per evitare un sovriscaldamento che potrebbe provocare un incendio.
- **Maneggiate la fotocamera con cura per evitare scottature dovute a basse temperature.**

Quando la fotocamera contiene parti metalliche, il surriscaldamento può causare scottature dovute a basse temperature. Prestare attenzione a quanto segue:

- Quando usata a lungo, la fotocamera si surriscalda. Il contatto con la fotocamera in queste condizioni può causare scottature per basse temperature.
- In luoghi con temperature molto basse, la temperatura del corpo della macchina può essere inferiore alla temperatura ambiente. Per maneggiare la fotocamera si consiglia l'uso dei guanti.
- **Tracolla.**

Fate attenzione quando portate la fotocamera appesa alla tracolla, perché potrebbe facilmente impigliarsi negli oggetti e causare gravi danni.

## **Misure di sicurezza per le batterie**

Seguite queste importanti istruzioni per evitare che le batterie perdano liquido, si surriscaldino, si incendino, esplodano o causino scosse elettriche o scottature.

### **⚠ PERICOLO**

- La fotocamera utilizza una batteria agli ioni di litio specificata da Olympus. Caricate la batteria con il caricabatterie indicato. Non utilizzate altri caricabatterie.
- Non scaldate né bruciate le batterie.
- Prestare attenzione nel corso del trasporto o del deposito delle batterie per evitare che entrino in contatto con oggetti metallici, come ad esempio gioielli, chiodi, fermagli e così via.
- Non lasciate le batterie in luoghi esposti alla luce diretta del sole o ad alta temperatura, in auto sotto il sole cocente o vicino ad una fonte di calore; ecc.
- Per evitare perdite dalla batteria o danni ai terminali, attenersi scrupolosamente a tutte le istruzioni relative al suo utilizzo. Non tentate di smontare le batterie o di modificarle in qualsiasi modo, di saldarle, ecc.
- Se il fluido della batteria entra in contatto con gli occhi, lavarli immediatamente con acqua corrente fredda e rivolgersi a un medico.
- Tenete le batterie fuori della portata dei bambini. In caso di ingestione di una batteria, rivolgetevi immediatamente al medico.
- Se notate che il caricabatteria emette fumo, calore, rumore o odore insolito, interrompetene immediatamente l'uso e scollegatelo dalla rete elettrica, quindi contattate un distributore autorizzato o un centro di assistenza.

### **⚠ AVVERTENZA**

- Tenere sempre asciutte le batterie.
- Per evitare che le batterie perdano liquido, si surriscaldino o causino incendio o esplosione, usate solo le batterie consigliate per questo apparecchio.
- Inserire le batterie come descritto nelle istruzioni operative.
- Se le batterie ricaricabili non sono state ricaricate entro il tempo specificato, interrompere la ricarica e non utilizzatele
- Non utilizzare batterie rotte o crepate.
- Se le batterie perdono, si scoloriscono, si deformano o comunque si alterano durante il funzionamento, spegnete la fotocamera.
- Se il liquido della batteria si deposita sugli abiti o sulla pelle, rimuovere gli abiti e lavare immediatamente l'area interessata con acqua corrente fredda. Se il liquido brucia la pelle, rivolgersi immediatamente a un medico.



## **⚠️ AVVERTENZA**

- Non sottoporre mai le batterie a forti urti o vibrazioni continue.
- Prima di caricarle, controllate sempre che le batterie non presentino perdita di liquido, scolorimento, deformazione o altre anomalie.
- Le batterie possono surriscaldarsi durante un uso prolungato. Per evitare lievi ustioni, non rimuovetele subito dopo aver usato la fotocamera.
- Togliete sempre le batterie dalla fotocamera quando la riponete per lunghi periodi.
- La fotocamera utilizza una batteria agli ioni di litio indicata da Olympus. Non utilizzare nessun altro tipo di batteria. Per un utilizzo corretto e sicuro, leggete attentamente le istruzioni della batteria prima di utilizzarla.
- Se i terminali della batteria si bagnano o si ungono, la fotocamera potrebbe non funzionare. Pulite bene la batteria con un panno asciutto prima dell'uso.
- Caricate sempre la batteria al primo utilizzo o quando non la usate per lunghi periodi.
- Quando usate il dispositivo con le batterie a basse temperature, cercate di tenere la fotocamera e le batterie di riserva in un luogo più caldo possibile. Le batterie che si scaricano alle basse temperature possono essere ripristinate quando sono portate a temperatura ambiente.
- Il numero di immagini che potete scattare dipende dalle condizioni di ripresa e dalle batterie.
- Prima di intraprendere un lungo viaggio, in particolare all'estero, acquistate delle batterie di scorta. In viaggio, le batterie consigliate potrebbero essere difficili da trovare.
- Se la fotocamera non verrà usata per un lungo periodo, riponetela in un luogo fresco.
- Riciclare le batterie per salvaguardare le risorse del pianeta. Quando si gettano le batterie esaurite, accertarsi di coprire i terminali e osservare sempre le norme e le leggi locali.

## **Misure di sicurezza durante l'uso della funzione LAN wireless**

### **⚠️ AVVERTENZA**

- Spegnete la fotocamera negli ospedali e nei luoghi in cui sono presenti apparecchiature mediche.  
Le onde radio provenienti dalla fotocamera possono influire negativamente su tali apparecchiature, causando un malfunzionamento e, di conseguenza, un incidente.
- Spegnete la fotocamera quando siete in aereo. L'uso di dispositivi wireless a bordo può ostacolare le operazioni di sicurezza dell'aereo.

## **Misure di sicurezza per l'ambiente di utilizzo**

- Per proteggere la tecnologia di alta precisione contenuta in questo prodotto non lasciate mai la fotocamera nei luoghi sotto indicati, sia per l'utilizzo sia quando non viene utilizzata:
  - Luoghi in cui temperatura e/o umidità sono elevati o sono soggetti a variazioni estreme. Luce diretta del sole, spiagge, auto chiuse o vicino a fonti di calore (fornelli, termosifoni e così via) o umidificatori.
  - In ambienti sabbiosi o polverosi;
  - Nelle vicinanze di oggetti infiammabili o esplosivi.
  - In luoghi umidi, come ad esempio bagni o sotto la pioggia. Per i modelli impermeabili leggete anche il rispettivo manuale;
  - In luoghi soggetti a forti vibrazioni.
- Non fate cadere la fotocamera e non sottoponetela a forti urti o vibrazioni.
- Quando installate la macchina su un treppiede, regolate la sua posizione con la testa del treppiede. Non girate la fotocamera.
- Non lasciate la fotocamera puntata direttamente verso la luce del sole. L'obiettivo o la tendina dell'otturatore potrebbero danneggiarsi, scolorirsi, rovinare il dispositivo di acquisizione immagini o provocare incendi.
- Non toccate i contatti elettrici sulla fotocamera e gli obiettivi intercambiabili. Ricordate di inserire il tappo dopo aver rimosso l'obiettivo.
- Prima di riporre la macchina per lunghi periodi, togliete le batterie. Per evitare formazione di condensa o muffa all'interno della fotocamera, conservatela in un luogo fresco e asciutto. Dopo lo stoccaggio, controllate la fotocamera accendendola e premendo il pulsante di scatto per controllare che funzioni normalmente.
- La fotocamera potrebbe non funzionare correttamente se usata in luoghi soggetti a campi magnetici/elettromagnetici, onde radio o alta tensione, come vicino a un televisore, forno a microonde, videogiochi, altoparlanti, monitor di grandi dimensioni, antenne TV/radio o tralicci di trasmissione. In tali casi, prima di riutilizzare la fotocamera, spegnetela e riaccendetela.
- Osservate sempre le norme relative all'ambiente di utilizzo descritte nel manuale della fotocamera.
- Non toccate né pulite direttamente il sensore della fotocamera.

## Monitor

Il display sulla parte posteriore della fotocamera è un monitor LCD.

- Nell'improbabile evento di rottura del monitor, non mettere in bocca i cristalli liquidi. Sciacquare immediatamente eventuale materiale a contatto di mani, piedi o abiti.
- Sul fondo/sommità del monitor può apparire una striscia di luce: non è un guasto.
- Quando un soggetto viene visualizzato in diagonale nella fotocamera, i bordi possono apparire a zig-zag sul monitor. Non è un guasto; sarà meno evidente nella modalità riproduzione.
- In luoghi soggetti a basse temperature, il monitor può impiegare più tempo per accendersi o i colori possono cambiare temporaneamente.  
Quando usate la fotocamera in luoghi molto freddi, è consigliabile mettere occasionalmente la macchina in un luogo caldo. Il monitor che offre scarse prestazioni a causa delle basse temperature viene ripristinato a temperature normali.
- Il monitor è prodotto con tecnologia ad alta precisione. Tuttavia, sul monitor possono apparire costantemente macchie nere o macchie luminose.  
In base alle proprie caratteristiche o all'angolo di visualizzazione del monitor, la macchia può non essere uniforme nel colore e nella luminosità. Non si tratta di un'anomalia di funzionamento.

## Lente

- Non bagnatelo e non immergetelo nell'acqua.
- Non esercitate troppa pressione sull'obiettivo.
- Non impugnate le parti in movimento dell'obiettivo.
- Non toccate le lenti.
- Non toccate i punti di contatto.
- Non sottoponete l'obiettivo a repentini cambiamenti di temperatura.

## Note legali e altro

- Olympus non risponde e non riconosce alcuna garanzia per i danni o gli utili che si prevede possano derivare dall'uso legale del presente apparecchio o su richiesta di terzi, causati dall'uso inadeguato dell'apparecchio.
- Olympus non risponde né riconosce alcuna garanzia per danni o vantaggi derivanti dal corretto utilizzo del presente apparecchio, causati dalla cancellazione dei dati e delle immagini.

## Inefficacia della garanzia

- Olympus non risponde e non riconosce alcuna garanzia, esplicita o implicita, riguardante il contenuto del presente manuale scritto o software, e in nessun caso sarà responsabile di garanzie implicite di commerciabilità o adeguatezza a qualsiasi scopo particolare o per danni conseguenti, incidentali o indiretti (inclusi, ma non limitati ai danni per mancato guadagno, interruzione di attività e perdita di dati di lavoro) derivanti dall'uso o impossibilità di usare tali materiali scritti, software o apparecchiature. Alcuni paesi non consentono l'esclusione o la limitazione di responsabilità per i danni conseguenti o incidentali, quindi i suddetti limiti possono non essere applicabili al vostro caso.
- Olympus si riserva tutti i diritti sul presente manuale.

## Avvertenza

Fotografie non autorizzate o l'uso di materiali coperti dai diritti d'autore possono violare le relative leggi sui diritti d'autore. Olympus non si assume alcuna responsabilità per fotografie non autorizzate, per l'uso o altri atti che violino i diritti dei titolari dei copyright.

## Note sui diritti d'autore

Tutti i diritti riservati. Il contenuto del presente manuale o software non può essere riprodotto né interamente né in parte, né usato in qualsiasi modo o con qualsiasi mezzo elettronico o meccanico, inclusa la fotocopia e la registrazione o l'uso di qualsiasi tipo di sistema di memorizzazione e recupero di dati senza il previo consenso scritto di Olympus. Olympus non si assume alcuna responsabilità per l'uso delle informazioni contenute nel presente materiale o software né per i danni derivanti dall'uso delle informazioni contenute negli stessi. Olympus si riserva il diritto di modificare le caratteristiche e il contenuto della presente pubblicazione o del software senza obbligo di preavviso.

## Avviso FCC

Questa apparecchiatura è stata sottoposta a test ed è risultata conforme con le limitazioni relative ai dispositivi digitali di Classe B, in base alla Parte 15 delle norme FCC. Tali limiti sono stati fissati per garantire una ragionevole protezione contro interferenze nocive in caso di funzionamento in ambiente residenziale. Questa apparecchiatura genera, usa e può irradiare energia in radiofrequenza e, se non installata e usata in conformità con le istruzioni, può provocare interferenze pericolose alle comunicazioni radio. Tuttavia, non vi è alcuna garanzia che l'interferenza non si verifichi in una installazione particolare. Se questa apparecchiatura provocasse interferenze pericolose alla ricezione radio o televisiva, determinata a seguito di accensione e spegnimento del dispositivo, l'utente è sollecitato a correggere l'interferenza mediante una o più delle misure seguenti:

- Riorientare o riposizionare l'antenna ricevente.
- Aumentare la distanza tra l'apparecchiatura e il ricevitore.
- Connettere l'apparecchiatura a una presa di un circuito diverso da quello a cui è collegato il ricevitore.
- Per informazioni, rivolgetevi al rivenditore o a un tecnico radio/TV.
- Utilizzate solo il cavo USB fornito da OLYMPUS per collegare la fotocamera ai computer USB compatibili.

## Notifica FCC

Cambi o modifiche non espressamente approvati dalla parte responsabile della conformità possono annullare l'autorizzazione all'utente di utilizzare l'apparecchiatura.

Questo trasmettitore non deve essere posizionato o usato insieme a qualsiasi altra antenna o trasmettitore.

Questa apparecchiatura è conforme ai limiti FCC sulle esposizioni alle radiazioni stabiliti per ambienti non sotto controllo e soddisfa le Linee Guida FCC sull'esposizione alle radiofrequenze (RF) riportate nel Supplemento C a OET65. Inoltre, presenta livelli molto bassi di energia in radiofrequenze (RF) valutati per la conformità, senza testare il valore SAR (Specific Absorption Ratio).

## Usate solo la batteria ricaricabile e il caricabatterie dedicati

Consigliamo vivamente l'uso esclusivo di batterie ricaricabili e caricabatterie AC Olympus dedicati originali con questa fotocamera.

L'uso di batterie ricaricabili e/o di un caricabatterie non originali potrebbe causare un incendio o provocare danni alle persone dovuti a perdite di liquido, surriscaldamento, combustione o danni alla batteria. Olympus non si assume alcuna responsabilità per incidenti o danni conseguenti dall'uso di una batteria e/o caricabatterie non originali Olympus.

## Per clienti nel Nord e Sud America

### Per clienti in USA

Dichiarazione di conformità

Numero modello : E-P5

Nome commerciale : OLYMPUS

Parte responsabile : **OLYMPUS IMAGING AMERICA INC.**

Indirizzo : 3500 Corporate Parkway, P. O. Box 610, Center Valley, PA 18034-0610, USA

Numero di telefono : 484-896-5000

Testato in conformità con le norme FCC

PER USO DOMESTICO E IN UFFICIO

Questo dispositivo è conforme alla Parte 15 della normativa sugli standard RSS dell'industria canadese e FCC per l'esenzione di licenza. Il suo uso è soggetto alle due condizioni seguenti:

- (1) Questo dispositivo non può causare interferenze dannose.
- (2) Questo dispositivo deve accettare le interferenze ricevute, comprese le interferenze che potrebbero provocare un funzionamento indesiderato.

### Per clienti in Canada

Questo apparecchio digitale di Classe B è conforme con ICES-003 canadese. CAN ICES-3(B)

### GARANZIA LIMITATA MONDIALE OLYMPUS - PRODOTTI PER IMAGING

Olympus garantisce che i prodotti per imaging Olympus® acclusi e i relativi accessori Olympus® (singolarmente un «Prodotto» e collettivamente i «Prodotti») sono esenti da difetti nei materiali e nella lavorazione nell'uso e impiego normale per un periodo di un (1) anno dalla data di acquisto.

Se un Prodotto si rivelasse difettoso entro il periodo di garanzia di un anno, il cliente deve restituirlo a uno dei Centri di assistenza Olympus, seguendo la procedura indicata di seguito («PROCEDURA DA SEGUIRE IN CASO DI ASSISTENZA»).

Olympus, a sua esclusiva discrezione, riparerà, sostituirà o regolerà il Prodotto difettoso, purché i controlli di Olympus e l'ispezione interna rivelino che (a) tale difetto si sia sviluppato con l'uso normale e corretto e (b) che il Prodotto sia coperto dalla presente garanzia limitata.

Riparazione, sostituzione o sistemazione dei Prodotti difettosi saranno i soli obblighi di Olympus e il solo rimedio per il cliente.

Il cliente ne risponde e dovrà sostenere i costi di spedizione dei Prodotti al Centro di assistenza Olympus.

Olympus non è obbligata ad eseguire manutenzione preventiva, installazione, disinstallazione o manutenzione.

Olympus si riserva il diritto di (i) utilizzare ricambi ricondizionati, rinnovati e/o riparabili (conformi con gli standard di qualità di Olympus) per riparazioni in garanzia o di altro tipo e (ii) di apportare modifiche di progetto e/o funzionalità interne o esterne ai suoi prodotti senza alcuna responsabilità di integrare tali modifiche ai Prodotti.

### ELEMENTI NON COPERTI DALLA PRESENTE GARANZIA LIMITATA

Esclusi dalla presente garanzia limitata e non garantiti da Olympus in alcun modo, espresso, implicito o per statuto, sono:

- (a) prodotti e accessori non realizzati da Olympus e/o senza il marchio «OLYMPUS» (la copertura della garanzia per prodotti e accessori di altri costruttori, che possono essere distribuiti da Olympus, è responsabilità dei fabbricanti di tali prodotti e accessori in base ai termini e alla durata di tali garanzie dei produttori);
- (b) ogni Prodotto che sia stato disassemblato, riparato, manomesso, alterato, cambiato o modificato da persone diverse dal personale di assistenza autorizzato di Olympus a meno che la riparazione da parte di terzi non sia avvenuta con il consenso scritto di Olympus;
- (c) difetti o danni ai Prodotti risultanti da usura, lacerazione, uso improprio, abuso, negligenza, sabbia, liquidi, impatti, stoccaggio improprio, non effettuazione di operazioni di manutenzione pianificate, perdite della batteria, uso di accessori, prodotti di consumo o elementi non-«OLYMPUS», oppure uso dei Prodotti in combinazione con dispositivi non compatibili;
- (d) programmi software;
- (e) materiali di consumo (compresi ma non limitati a lampade, inchiostro, carta, pellicola, stampa, negativi, cavi e batterie); e/o
- (f) Prodotti che non contengono un numero di serie Olympus correttamente posizionato o registrato, a meno che non si tratti di un modello su cui Olympus non posizioni né registri numeri di serie.

ECCEPPO PER LA GARANZIA LIMITATA SOPRA INDICATA, OLYMPUS NON RICONOSCE ALCUNA ALTRA RAPPRESENTAZIONE, AVALLO, CONDIZIONE E GARANZIA RIGUARDANTE I PRODOTTI, SIA DIRETTA O INDIRETTA, ESPRESSA O IMPLICITA O DERIVANTE DA QUALSIASI STATUTO, ORDINANZA, USO COMMERCIALE O ALTRO, COMPRESA MA NON LIMITATA A OGNI GARANZIA O RAPPRESENTAZIONE DERIVANTE DA IDONEITÀ, DURATA, PROGETTAZIONE, OPERAZIONE O CONDIZIONE DEI PRODOTTI (O LORO PARTI) O DALLA COMMERCIALITÀ DEI PRODOTTI O DALLA LORO IDONEITÀ PER UNO SCOPO PARTICOLARE, O RELATIVA ALLA VIOLAZIONE DI QUALSIASI BREVETTO, COPYRIGHT, O ALTRO DIRITTO DI PROPRIETÀ USATO O INCLUSO IN ESSO. SE DEVONO APPLICARSI GARANZIE IMPLICITE IN BASE ALLA LEGISLAZIONE, ESSE SARANNO LIMITATE IN DURATA AL PERIODO DELLA PRESENTE GARANZIA LIMITATA.

ALCUNI STATI POSSONO NON RICONOSCERE ESCLUSIONE O LIMITAZIONE DI GARANZIE E/O LIMITAZIONE DI RESPONSABILITÀ QUINDI LE PRECEDENTI ESCLUSIONI E NON RICONOSCIMENTI POSSONO NON APPLICARSI.

IL CLIENTE PUÒ INOLTRE AVERE DIRITTI E RIMEDI DIVERSI E/O AGGIUNTIVI CHE VARIANO DA STATO A STATO.

IL CLIENTE RICONOSCE E ACCETTA CHE OLYMPUS NON SARÀ RESPONSABILE PER EVENTUALI DANNI IN CUI IL CLIENTE PUÒ INCORRERE DA SPEDIZIONE IN RITARDO, GUASTO DEL PRODOTTO, PROGETTAZIONE DEL PRODOTTO, SELEZIONE O PRODUZIONE, PERDITA O DEGRADO DI IMMAGINI O DATI O PER ALTRE CAUSE, SIA CHE LA RESPONSABILITÀ SIA ACCERTATA IN CONTRATTO, TORTO (COMPRESA NEGLIGENZA E STRETTA RESPONSABILITÀ DEL PRODOTTO) O DIVERSAMENTE.

IN NESSUN CASO OLYMPUS SARÀ RESPONSABILE PER EVENTUALI DANNI INDIRETTI, ACCIDENTALI, CONSEGUENZIALI O SPECIALI DI OGNI TIPO (COMPRESI MA NON LIMITATI A PERDITA DI PROFITTI O PERDITA DI UTILIZZO), SIA CHE OLYMPUS SIA CONSAPEVOLE O MENO DELLA POSSIBILITÀ DI TALI PERDITE O DANNI POTENZIALI.

Rappresentazioni e garanzie fatte da chiunque, compresi ma non limitati a rivenditori, rappresentanti, venditori o agenti di Olympus, che siano incoerenti o in conflitto con o in aggiunta ai termini della presente garanzia limitata, non costituiranno vincolo per Olympus a meno che non siano in forma scritta e approvati da un rappresentante ufficiale espressamente autorizzato di Olympus.

La presente garanzia limitata costituisce la dichiarazione completa ed esclusiva che Olympus accetta di fornire per i Prodotti e sostituisce tutti gli accordi, definizioni, proposte e comunicazioni precedenti e contemporanei relativi al soggetto indicato.

La presente garanzia limitata è a vantaggio esclusivo del cliente originale e non può essere trasferita o assegnata.

#### **PROCEDURA DA SEGUIRE IN CASO DI ASSISTENZA**

Il cliente deve trasferire ogni immagine o dati memorizzati in un Prodotto su un altro supporto di memorizzazione immagini o dati e/o rimuovere l'eventuale pellicola dal Prodotto prima di inviarlo a Olympus per assistenza.

IN NESSUN CASO OLYMPUS SARÀ RESPONSABILE PER LA MEMORIZZAZIONE, IL MANTENIMENTO O LA CONSERVAZIONE DI IMMAGINI O DATI SALVATI IN UN PRODOTTO RICEVUTO PER ASSISTENZA, O DI PELLICOLE CONTENUTE IN UN PRODOTTO RICEVUTO PER ASSISTENZA, NÉ OLYMPUS SARÀ RESPONSABILE PER DANNI IN CASO DI PERDITA O DANNEGGIAMENTO DI IMMAGINI O DATI DURANTE L'EFFETTUAZIONE DELLE OPERAZIONI DI ASSISTENZA (COMPRESI, MA NON LIMITATI A, DANNI DIRETTI, INDIRETTI, ACCIDENTALI, CONSEGUENZIALI O SPECIALI, PERDITA DI PROFITTI O PERDITA DI USO), CHE OLYMPUS NE SIA CONSAPEVOLE O MENO DELLA POSSIBILITÀ DI TALE POTENZIALE PERDITA O DANNEGGIAMENTO.

Impacchettare il Prodotto con attenzione con materiali appositi per evitare danni durante il trasporto e portarlo al Rivenditore Autorizzato Olympus che l'ha venduto oppure spedito con busta preaffrancata e assicurata a uno dei Centri di assistenza Olympus.

Quando si restituiscono i Prodotti per assistenza, la confezione deve contenere:

- 1 Ricevuta di vendita indicante data e luogo di acquisto.
- 2 Copia della presente garanzia limitata **indicante il numero di serie del Prodotto corrispondente al suo numero di serie** (a meno che non si tratti di un modello su cui Olympus non pone né registra numeri di serie).

- Una descrizione dettagliata del problema.
- Stampe, negativi, stampe digitali campione (o file su disco) se disponibili e relativi al problema.

Al termine delle operazioni di assistenza, il Prodotto verrà restituito con busta preaffrancata.

#### DOVE INVIARE IL PRODOTTO PER L'ASSISTENZA

Per il centro di assistenza più vicino, vedere «GARANZIA MONDIALE».

#### SERVIZIO DI GARANZIA INTERNAZIONALE

Il servizio di garanzia internazionale è disponibile con la presente garanzia.

### Per clienti in Europa



Il marchio «CE» indica che il prodotto è conforme ai requisiti europei sulla sicurezza, sulla salute, sull'ambiente e sulla protezione del consumatore. Gli apparecchi con marchio «CE» sono destinati alla vendita in Europa.

Di seguito, Olympus Imaging Corp. e Olympus Europa Holding GmbH dichiarano che questo modello E-P5 è conforme con i requisiti essenziali e altre condizioni relative alla Direttiva 1999/5/EC.

Per i dettagli visitate: <http://olympus-europa.com/>



Questo simbolo [cassonetto con ruote, barrato, WEEE Allegato IV] indica la raccolta differenziata di apparecchiature elettriche ed elettroniche nei paesi dell'UE.

Non gettate il dispositivo nei rifiuti domestici.

Usate i sistemi di raccolta rifiuti disponibili nel vostro paese.



Questo simbolo [cassonetto con ruote, barrato, Direttiva 2006/66/EC Allegato II] indica la raccolta differenziata di batterie usate nei paesi dell'UE.

Non gettate le batterie nei rifiuti domestici.

Usate i sistemi di raccolta rifiuti disponibili nel vostro Paese.

#### Condizioni di garanzia

- Qualora il prodotto si rivelasse difettoso, pur essendo usato in modo appropriato (in osservanza delle istruzioni descritte in Cura e funzionamento fornite con esso), durante il periodo applicabile di garanzia nazionale ed essendo stato acquistato presso un distributore Olympus autorizzato con sede nell'area commerciale di Olympus Europa Holding GmbH, secondo quanto indicato sul sito Web <http://www.olympus.com>, il presente prodotto verrà riparato o sostituito gratuitamente. Per fare valere questo diritto, il cliente deve presentare il prodotto e il presente certificato di garanzia prima del termine del periodo di garanzia nazionale applicabile al rivenditore presso cui ha effettuato l'acquisto, o altro punto di assistenza Olympus nell'area commerciale di Olympus Europa Holding GmbH, secondo quanto indicato sul sito Web <http://www.olympus.com>. Durante l'anno di validità della garanzia mondiale, il cliente potrà restituire il prodotto a qualsiasi punto di assistenza Olympus. Notare che i punti di assistenza Olympus non sono presenti in tutti i paesi.
- Il cliente sarà responsabile di tutti i costi e i rischi inerenti al trasporto del prodotto fino al rivenditore o al punto di assistenza Olympus.

#### Condizioni di garanzia

- OLYMPUS IMAGING CORP., Shinjuku Monolith, 2-3-1 Nishi-Shinjuku, Shinjuku-ku, Tokyo 163-0914, Giappone, offre una garanzia mondiale di un anno. La presente garanzia mondiale deve essere presentata presso un centro di assistenza e riparazione autorizzato Olympus prima di eseguire riparazioni coperte dalla garanzia. La presente garanzia è valida solo se il Certificato di Garanzia e la prova di acquisto vengono presentati al centro di assistenza e riparazione Olympus. Tenete presente che la presente garanzia è un'aggiunta e non intacca i diritti legali di garanzia per il cliente nell'ambito delle legislazioni nazionali applicabili che regolano la vendita di beni di consumo indicate in precedenza.
- La presente garanzia non copre quanto indicato di seguito e al cliente verrà richiesto di sostenere le spese di riparazione anche per i difetti sorti durante il suddetto periodo di garanzia.
  - Qualsiasi difetto dovuto a un uso improprio (qualsiasi operazione non menzionata in Cura e funzionamento o altra sezione di istruzioni, ecc.).
  - Qualsiasi difetto dovuto ad attività di riparazione, modifica, pulizia, ecc. non svolte da personale Olympus o punti di assistenza Olympus autorizzati.

- (c) Qualsiasi difetto o danno dovuto a trasporto, caduta, urto ecc. successivamente all'acquisto del prodotto.
  - (d) Qualsiasi difetto o danno dovuto a incendio, terremoto, alluvione, fulmine, altre calamità naturali, inquinamento ambientale e sbalzi di tensione.
  - (e) Qualsiasi difetto dovuto a stoccaggio improprio o incauto (per esempio, riporre il prodotto in condizioni di temperatura e umidità elevate, in prossimità di repellenti per insetti come naftalina o medicinali pericolosi, ecc.), manutenzione impropria, ecc.
  - (f) Qualsiasi difetto dovuto a batterie scariche, ecc.
  - (g) Qualsiasi difetto dovuto a sabbia, fango, ecc. penetrato all'interno del prodotto.
  - (h) Quando il presente certificato di garanzia non è restituito con il prodotto.
  - (i) Quando vengono apportate modifiche di qualsiasi natura al certificato di garanzia riguardanti l'anno, il mese e la data di acquisto, il nome del cliente, il nome del rivenditore e il numero di serie.
  - (j) Quando la prova di acquisto non viene presentata assieme al certificato di garanzia.
- 3 La presente garanzia è applicabile esclusivamente al prodotto e non ad altre apparecchiature accessorie, come custodia, tracolla, copriobiettivo e batterie.
- 4 L'esclusiva responsabilità di Olympus in merito alla presente garanzia è limitata alla riparazione o sostituzione del prodotto. Nei termini di questa garanzia, viene esclusa qualsiasi responsabilità per perdite o danni di qualsiasi tipo, indiretti o consequenziali, subiti dal cliente in relazione a un difetto del prodotto e, in particolare, viene esclusa qualsiasi perdita o danno causato da obiettivi, pellicole, altre apparecchiature o accessori utilizzati con il prodotto o qualsiasi altra perdita risultante da un ritardo nella riparazione o perdita di dati. Le norme di legge rimangono invariate.

## Note riguardanti la manutenzione della garanzia

- 1 La presente garanzia deve essere ritenuta valida solamente se il certificato di garanzia (o altro documento contenente una prova di acquisto sufficiente) è stato debitamente compilato da Olympus o da un rivenditore autorizzato. Di conseguenza, controllate che il nome dell'acquirente, il nome del rivenditore, il numero di serie, l'anno, il mese e la data di acquisto siano indicati sul documento oppure che la fattura o lo scontrino di vendita originale (indicante il nome del rivenditore, la data di acquisto e il prodotto acquistato) sia allegato al presente certificato di garanzia. Olympus si riserva il diritto di rifiutare l'assistenza gratuita qualora il certificato di garanzia fosse incompleto, il documento suddetto non sia stato presentato, oppure le informazioni contenute siano incomplete o illeggibili.
- 2 Poiché il presente certificato di garanzia non può essere emesso una seconda volta, conservatelo in un luogo sicuro.
  - Si prega di fare riferimento alla lista contenuta sul sito: <http://www.olympus.com> per consultare la rete internazionale di assistenza autorizzata Olympus.

## Per clienti in Thailandia

Questa apparecchiatura per telecomunicazioni è conforme con lo standard tecnico NTC TS 1012-2551.

Questa apparecchiatura per telecomunicazioni è conforme con il requisito tecnico NTC.

## Per clienti in Messico

Il funzionamento di questa apparecchiatura è soggetto alle due condizioni seguenti:

- (1) Questa apparecchiatura o dispositivo non deve provocare interferenze pericolose e
- (2) questa apparecchiatura o dispositivo deve accettare qualsiasi interferenza, compresa l'interferenza che può provocare un funzionamento indesiderato.

## Per i clienti di Singapore

<p>Conforme a IDA Standards DB104634</p>
--

## Marchi di fabbrica

- Microsoft e Windows sono marchi registrati di Microsoft Corporation.
- Macintosh è un marchio registrato di Apple Inc.
- Il logo SDXC è un marchio di SD-3C, LLC.
- Eye-Fi è un marchio registrato di Eye-Fi, Inc.
- La funzione «Shadow Adjustment Technology» contiene tecnologie brevettate di Apical Limited.



apical

- Tecnologia di transizione presentazioni fornita da HI Corporation.
- Tutti gli altri nomi di società e prodotti sono marchi registrati e/o marchi dei rispettivi proprietari.
- Micro Four Thirds e il logo Micro Four Thirds sono marchi o marchi registrati di OLYMPUS IMAGING Corporation in Giappone, negli Stati Uniti, nei paesi dell'Unione Europea e in altri paesi.
- «PENPAL» viene usato in riferimento a OLYMPUS PENPAL.



MASCOT CAPSULE®

- Wi-Fi è un marchio registrato di Wi-Fi Alliance.
- Il logo Wi-Fi CERTIFIED è un contrassegno di certificazione di Wi-Fi Alliance.
- Le norme sui sistemi di memorizzazione file per fotocamere menzionati nel presente manuale sono le Design Rule for Camera File System / DCF (Norme di Progettazione di Sistemi di File di macchine fotografiche/DCF) stipulate dall'associazione JEITA (Japan Electronics and Information Technology Industries Association, Associazione delle Industrie Giapponesi di Elettronica e Tecnologia Informatica).



THIS PRODUCT IS LICENSED UNDER THE AVC PATENT PORTFOLIO LICENSE FOR THE PERSONAL AND NONCOMMERCIAL USE OF A CONSUMER TO (i) ENCODE VIDEO IN COMPLIANCE WITH THE AVC STANDARD («AVC VIDEO») AND/OR (ii) DECODE AVC VIDEO THAT WAS ENCODED BY A CONSUMER ENGAGED IN A PERSONAL AND NON-COMMERCIAL ACTIVITY AND/OR WAS OBTAINED FROM A VIDEO PROVIDER LICENSED TO PROVIDE AVC VIDEO. NO LICENSE IS GRANTED OR SHALL BE IMPLIED FOR ANY OTHER USE. ADDITIONAL INFORMATION MAY BE OBTAINED FROM MPEG LA, L.L.C. SEE [HTTP://WWW.MPEGLA.COM](http://www.mpegla.com)



# Indice alfabetico

## Simboli

RC Mode.....	121
(Modifica della lingua) .....	74
Menu Display .....	74, 92
Set Home .....	76
Face Priority .....	41, 77
H fps.....	77
L fps .....	77
+ IS Off.....	77
Info Settings .....	78
Control Settings.....	78
Slow Limit.....	80
X-Sync .....	80
+WB .....	80
+WB .....	81
Warning Level .....	83
(Subacquea grandangolo/ subacquea macro).....	86
(Vista indice).....	47
(Riproduzione ingrandita).....	47
(Modalità filmato) .....	29
Mode .....	83
(Cancellazione immagini).....	19
(Selezione immagini).....	19
(Protezione immagini) .....	50
(Area AF).....	40
Keep Warm Color .....	81
(Visualizzazione immagini ruotate).....	71
Set .....	81
(Beep sound) .....	79
(Registrazione audio) .....	50
(Regolazione luminosità del monitor) .....	74
(Presentazione diapositive).....	51
Funzione leva .....	77

## A

<b>A</b> (Modalità priorità diaframma A).....	26
Address Book .....	94
AEL/AFL .....	76, 84

AEL Metering.....	80
AF Illuminat.....	77
AF Mode .....	59, 76
Album Mem. Usage .....	95
All  .....	81
Anti-Shock [] .....	80
Art Fade.....	30
Art LV Mode .....	78
ART (Uso degli Art filter).....	31
Aspect.....	55

## B

Backlit LCD.....	79
Bracketing.....	66
BULB .....	28
BULB/TIME Focusing.....	76
BULB/TIME Timer.....	80
Button Function .....	77

## C

Card Setup .....	62
Color Space.....	81
Connection to Smartphone.....	73
Copy All .....	95
Copyright Settings .....	82

## D

Date/time setting .....	14
Dial Direction .....	77
Dial Function.....	77
Digital Tele-converter.....	70, 86
Displayed Grid.....	78
dpi Settings.....	82

## E

Edit Filename.....	82
Erase Selected .....	19
EVF Adjust.....	95
EV Step .....	79
Exposure Shift .....	83
Eye-Fi .....	83

## F

File Name .....	82
Firmware.....	74
Flash intensity control  .....	57
Flicker reduction .....	79
Focus Ring .....	76
Full-time AF .....	76

## H

Half Way RIs With IS .....	77
HDMI .....	78
Histogram Settings .....	78

## I

<b>iAUTO</b> (Modalità iAuto) .....	15, 17
Image Aspect .....	55
Image Overlay .....	73
Image Stabilizer .....	53
INFO button .....	24, 37, 46
ISO .....	45, 80
ISO-Auto .....	80
ISO-Auto Set .....	80
ISO Step .....	80



## J

JPEG Edit .....	72
-----------------	----

## L

Lens I.S. Priority .....	77
Level Adjust .....	83
Live BULB.....	80
Live Guide .....	36, 86
Live TIME .....	80
LIVE TIME .....	28
Live View Boost .....	78
LV super control panel.....	89

## M

<b>M</b> (Modalità manuale M) .....	28
Metering .....	58
MF .....	85
MF Assist .....	76, 84
Mode Dial Function.....	77
Mode Guide.....	78
Monitor per BULB/TIME .....	80
Movie  .....	60, 83
Movie Play .....	49
Movie Tele-converter .....	30
MTP .....	102
Multi Echo.....	30
Multiple Exposure  .....	68
My OLYMPUS PENPAL.....	94

## N

Noise Filter .....	79
Noise Reduct. ....	79

## O

OLYMPUS PENPAL Album .....	95
OLYMPUS PENPAL Share.....	93, 94
One Shot Echo .....	30

## P

<b>P</b> (Modalità programma P).....	25
Peaking Settings.....	79
Picture Copy Size .....	95
Picture Mode .....	54, 64
Picture Mode Settings .....	78
Pixel Count .....	81
Pixel Mapping.....	111
Print .....	97
Print reservation  .....	96
Priority Set .....	82

## **Q**

---

Quick Erase ..... 82

## **R**

---

RAW Data Edit ..... 71

RAW+JPEG Erase ..... 82

Recording Volume ..... 83

Rec View ..... 74

Release Lag-Time ..... 77

Reset Lens ..... 76

Reset/Myset ..... 63

Reset Protect ..... 73, 95

Rls Priority C ..... 77

Rls Priority S ..... 77

Rotate ..... 50

## **S**

---

S (modalità con priorità ai tempi S) ..... 27

Shading Comp ..... 81

Sleep ..... 13, 79

Spegnimento automatico ..... 79

Storage ..... 102

## **T**

---

Time Lapse Settings ..... 69

Touch Screen Settings ..... 83

## **U**

---

USB Mode ..... 79

## **V**

---

Video Out ..... 78

## **W**

---

WB ..... 44, 81

Wi-Fi Settings ..... 75



<http://www.olympus.com/>

## OLYMPUS EUROPA HOLDING GMBH

Edifici: Consumer Product Division  
Wendenstrasse 14 – 18, 20097 Amburgo, Germania  
Tel.: +49 40 – 23 77 3 – 0/Fax: +49 40 – 23 07 61  
Consegna merci: Modul H, Willi-Bleicher Str. 36, 52353 Düren, Germania  
Corrispondenza: Postfach 10 49 08, 20034 Amburgo, Germania

### Supporto tecnico clienti in Europa:

Visitate la nostra homepage <http://www.olympus-europa.com>  
o chiamate il Numero Verde\*: **00800 – 67 10 83 00**

per Austria, Belgio, Danimarca, Finlandia, Francia, Germania, Lussemburgo,  
Olanda, Norvegia, Portogallo, Spagna, Svezia, Svizzera, Regno Unito.

\* Vi preghiamo notare che alcuni servizi/provider di telefonia (mobile) non  
consentono l'accesso o richiedono un prefisso addizionale ai numeri +800.

Per tutti i Paesi Europei non elencati e in caso non vi fosse possibile  
contattare i suddetti numeri telefonici, rivolgetevi ai seguenti numeri  
NUMERI A PAGAMENTO: **+49 180 5 – 67 10 83** o **+49 40 – 237 73 48 99**.  
Il nostro servizio di assistenza tecnica clienti è disponibile  
dalle 9 alle 18 (da lunedì a venerdì).

### Distributori autorizzati

**Italy: Polyphoto S.P.A.**  
Via C. Pavese 11/13  
20090 Opera/Milano  
Tel: (02) – 530021

**Switzerland: Olympus Schweiz AG**  
Chriesbaumstrasse 6  
8604 Volketswil  
Tel: 044 947 66 62