

OLYMPUS

DIGITALE CAMERA

E-M1 Mark III

Instructiehandleiding

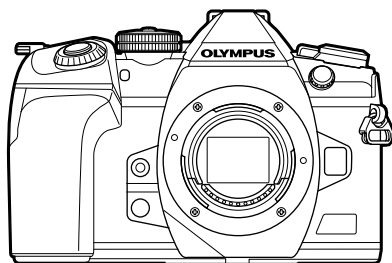

Inhoudsopgave

Functie-index

1. Voorbereiding

2. Opnamen maken

3. Afspelen

4. Menufuncties

5. De camera verbinden met externe apparaten

6. Let op

7. Informatie

8. VEILIGHEIDSMATREGELEN

9. Aanvullingen/wijzigingen door firmware-update

Modelnummer : IM019

- Bedankt voor uw aankoop van een Olympus digitale camera. Lees voordat u uw nieuwe camera gaat gebruiken deze handleiding aandachtig door om u van optimale prestaties en van een lange gebruiksduur van de camera te verzekeren.
- Zorg ervoor dat u de inhoud van "8. VEILIGHEIDSMATREGELEN", hebt gelezen en begrepen voordat u dit product gebruikt. Bewaar deze instructies om later te kunnen raadplegen.
- Voordat u belangrijke opnamen gaat maken, doet u er goed aan eerst enkele proefopnamen te maken teneinde u met de camera vertrouwd te maken.
- De afbeeldingen van het scherm en de camera zijn tijdens de ontwikkeling van het toestel vervaardigd en kunnen op kleine punten afwijken van het toestel dat u in handen heeft.
- Als er aanvullingen op en/of wijzigingen van functies hebben plaatsgevonden vanwege een programmatuurupdate voor de camera, zal de inhoud afwijken. Kijk voor de meest actuele informatie op de Olympus-website.

Registreer uw product op www.olympus.eu/register-product en ontvang extra voordelen van Olympus!

Producthandleidingen

Naast de Instructiehandleiding bieden we ook een camerafunctiehandleiding. Raadpleeg deze handleidingen wanneer u het product gebruikt.

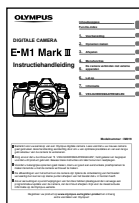

Instructiehandleiding (dit pdf-bestand)

Een handleiding over hoe de camera en zijn functies te gebruiken.

U kunt de Instructiehandleiding downloaden van de OLYMPUS-website of direct met behulp van de smartphone-app "OLYMPUS Image Share" (Ol.Share).

Camerafunctiehandleiding



Een handleiding over de functies en instellingen om u te helpen de camerafuncties volledig te gebruiken. De handleiding is geoptimaliseerd om te bekijken op mobiele apparaten en kan worden bekeken met Ol.Share.

<https://cs.olympus-imaging.jp/jp/support/cs/webmanual/index.html>



Indicaties die in deze handleiding gebruikt worden

In deze handleiding worden overal de volgende symbolen toegepast.

	Opmerkingen en andere extra informatie.
	Tips en andere nuttige informatie over het gebruik van de camera.
	Referenties naar andere pagina's in deze handleiding.

Producthandleidingen	2	2. Opnamen maken	36
Voordat u begint	11	■ Informatieweergave tijdens het fotograferen	36
Funcctie-index	12	■ Overschakelen tussen weergaven	38
Namen van onderdelen	16	De informatieweergave omschakelen	39
1. Voorbereiding	18	■ Foto's maken	41
■ Het uitpakken van de doos	18	Opnames maken door het aanraakscherm te bedienen.....	43
■ De camerariem bevestigen	19	De camera diafragma en sluitertijd laten kiezen (P : Programma AE).....	44
■ De batterij opladen en aanbrengen	20	Een diafragma kiezen (A : Diafragramavoorlk. AE)	46
■ Externe stroombronnen gebruiken	22	Een sluitertijd kiezen (S : Sluiterprioriteit AE)	48
Verbinden via USB	22	Diafragma en sluitertijd kiezen (M : Handmatige belichting).....	50
Reservebatterijhouder voor HLD-9	24	Lange belichtingen (B : Bulb/Time).....	52
■ De kaart plaatsen	26	Licht mengen (B : Live composietfotografie).....	54
Twee geheugenkaarten gebruiken.....	27	■ Aangepaste instellingen bewaren op functieregelaar (C1/C2/C3/C4 Aangepaste modi)	56
■ Een lens op de camera bevestigen	28	Instellingen opslaan (Aan Aangepaste modus toewijzen)	56
■ Lenzen verwijderen	30	Aangepaste modi gebruiken (C1/C2/C3/C4)	57
■ De monitor gebruiken	31		
■ De camera aanzetten	32		
Sluimerstand	32		
■ Initiële installatie	33		
■ Wat te doen als u het scherm niet kunt aflezen	35		

Films opnemen	59	Opnamen maken zonder een vertragingstijd (Pro Capture-opnamen).....	81
Films opnemen in foto-opnamemodi.....	59	Foto's maken in een hogere resolutie (Opname hoge resol.).....	83
Films opnemen in filmmodus (🎞️).....	60	Een flitser gebruiken (Flitserfotografie).....	84
Aanraakbedieningen (stille bedieningen).....	61	Een flitsmodus kiezen (Flitsmodus).....	86
Opname-instellingen	62	Het superbiedings-/LV-superbedieningspaneel.....	88
Rechtstreekse knoppen.....	63	De ISO-gevoeligheid wijzigen (ISO).....	91
Een scherpstelmodus selecteren (AF-modus).....	64	Een scherpstelmodus selecteren (AF-modus).....	91
De belichting regelen (Belichtingscompensatie).....	68	Het AF-doel positioneren en de grootte ervan aanpassen (AF-gebied).....	91
Een AF-doelmodus kiezen (AF-doelmodus).....	69	Kiezen hoe de camera de helderheid meet (meting).....	92
Een scherpstel doel selecteren (AF-richtpunt).....	72	Gezichtsprioriteit AF/oogprioriteit AF (RGB Gezichtsprioriteit).....	92
Zoomkader-AF/Zoom-AF (Super Spot AF).....	73	Kleur aanpassen (WB (witbalans)).....	94
De ISO-gevoeligheid wijzigen (ISO).....	75	Fijnafstellingen voor de witbalans (WB-compensatie)....	96
Kiezen hoe de camera de helderheid meet (meting).....	77	Camerabewegingen beperken (Beeldstabilisator).....	97
De belichting vergrendelen (AE-vergrendeling).....	77	Sequentiële opnamen/ opnamen met zelfontspanner maken.....	98
Sequentiële opnamen/ opnamen met zelfontspanner maken.....	78	De beeldverhouding instellen ...	98
Opties voor zelfontspanner (🔍 Aangepaste zelfontspanner).....	80	De opslagmethode instellen voor opnamegegevens (📷 -inst. opslaan).....	99
Opnemen zonder de ontspanknop veroorzaakte trillingen (Anti-schok [🔒]).....	80		
Opnemen zonder sluitergeluid (Stil [♥]).....	81		

Opties voor bestands- en beeldgrootte ()	100
Framegrootte, -snelheid en - compressie ()	101
Slow- of Fast-Motion films opnemen (Slow- en Fast- Motion films)	104
Een flitsmodus kiezen (Flitsmodus)	105
Flitsintensiteit aanpassen ()	105
Verwerkingsopties (Fotomodus)	106
De algehele kleur aanpassen (Kleurenmaker)	108
Effecten "Kleuren weglaten" (Gedeeltelijke kleur)	109
Fijnafstellingen maken voor de scherpte (Scherpte)	110
Fijnafstellingen maken voor het contrast (Contrast)	110
Fijnafstellingen maken voor de verzadiging (Verzadiging) ...	110
Fijnafstellingen maken voor de tint (Gradatie)	111
Filtereffecten toepassen op monotone beelden (Kleurenfilter)	112
De tint van een monotoon beeld aanpassen (Monotone kleur)	113
i-Enhance-effecten aanpassen (Effect)	113
De indeling voor kleurenreproductieformaat instellen (Kleurruimte)	114
De helderheid van licht en schaduw wijzigen (Lichte/schaduwdelen)	115
Functies aan knoppen toewijzen (Knopfuncties)	116
3. Afspelen	126
■ Informatieweergave tijdens het afspelen	126
Beeldinformatie afspelen	126
De informatieweergave omschakelen	127
■ Foto's en films bekijken	128
Snel foto's vinden (Index- en kalenderweergave) ...	129
Inzoomen (Weergavezoom)	129
Foto's roteren (Roteren)	130
Films bekijken	130
Foto's beveiligen ()	131
Een beeld kopiëren (Kopiëren) ...	131
Foto's verwijderen (Wissen)	132
Foto's selecteren om te delen (Deelorder)	132
Meerdere foto's selecteren (, Selectie kopiëren, Selectie wissen, Selectie delen) ...	133
Afdrukbestelling (DPOF)	134
Geluid toevoegen aan foto's ()	136
■ Afspelen met aanraakbedieningen	137
Afbeeldingen selecteren en beveiligen	138

4. Menufuncties 139



- **Basismenubewerkingen 139**
- **Gebruik maken van**
 - Opnamemenu 1/**
 - Opnamemenu 2 141**
 - Standaardinstellingen herstellen (Resetten) 141
 - Instellingen opslaan (Aan Aangepaste modus toewijzen) 142
 - Verwerkingsopties (Fotomodus) 142
 - Opties voor bestands- en beeldgrootte () 142
 - Digitale zoom (Digitale televoorzetlens) 143
 - Automatisch opnemen met een vast interval (Intrvl. opn./ time-lapse) 144
 - Variërende instellingen bij een reeks foto's (Bracketing) 146
 - HDR-beelden (High Dynamic Range, hoog dynamisch bereik) opnemen (HDR) 152
 - Meerdere belichtingen opnemen in één beeld (Meervoudige belichting) 154
 - Trapeziumcorrectie en perspectiefbeheer (Trapeziumcorrectie) 156
 - Anti-schok/stil opnemen instellen (Anti-schok []/Stil []) 157
 - Opnamen maken in een hoge resolutie (Opname hoge resol.) ... 158
 - Langere sluitertijd bij helder licht (Opnamen maken in live ND) 159
- **Het videomenu gebruiken 161**
 - Een belichtingsmodus kiezen (Modus (Filmbelichtingsmodus)) 166
 - Flikkering onder led-verlichting verminderen (Flikkeringdetectie) 167
 - Framegrootte, -snelheid en -compressie () 168
 - Functies toewijzen aan de voorste en achterste regelaars (Functieregelaar) 169
 - Opties voor geluidopnamen (Film) 170
- **Het weergavemenu gebruiken 171**
 - Staande of liggende foto's automatisch roteren voor weergave () 171
 - Foto's bewerken (Bewerken) 171
 - Foto's combineren (Beeldoverlay) 173
 - Foto's uit filmbeeld maken (Foto uit filmbeeld) 174
 - Films bijsnijden (Film bijsnijden) 175
 - Bescherming van alle foto's verwijderen (Bescherming resetten) 176
 - Een deelorder annuleren (Deelorder resetten) 176
 - Alle foto's kopiëren (Alles kopiëren) 176
- **Het setup-menu gebruiken 177**
 - De kaart formatteren (Kaart-inst.) 178
 - Alle beelden wissen (Kaart-inst.) 178
 - Opties voor draadloze LAN (Wifi/Bluetooth-instellingen) 179

■ “Mijn menu“ gebruiken.....	180	De AF-home-positie kiezen (Voorinstelling).....	207
■ De aangepaste menu's gebruiken	182	AF-doelselectie (Scherminst. selecteren)	208
A1 AF/MF	182	AF-doelselectie- omwikkeling inschakelen (Loop-instellingen).....	209
A2 AF/MF	183	AF-doelgrootte en positioneren (Modi-inst. voor doelgeb.) ...	210
A3 AF/MF	184	AF-doelselectie passend bij camera-oriëntatie (Oriëntatie verb. met)	211
A4 AF/MF	185	Scherpstelbereik van de lens (AF-beperker)	212
B1 Knop/Schakelaar/Hendel	186	Finetuning Autofocus (AF-focusaanp.).....	213
B2 Knop/Schakelaar/Hendel	186	Hulp handmatig scherpstellen (MF assist).....	216
C1 Release//Beeldstab.	187	Scherpstelling aanpassen tijdens belichting (Bulb/Time-focus)	217
C2 Release//Beeldstab.	187	Multiselector drukken (Middenknop).....	218
D1 Disp()//PC	188	Kantelen multiselector (Richtingstoets).....	218
D2 Disp()//PC	189	Functies toewijzen aan de voorste en achterste regelaars (Functieregelaar).....	219
D3 Disp()//PC	190	Het Fn-hendeltje aanpassen (Fn-schakelfunctie)	220
D4 Disp()//PC	191	Burst-opname-opties (L Instellingen/ H Instellingen).....	221
E1 Bel./ISO/BULB/ RESET	192	Flikkering verminderen (Minder flikkering).....	223
E2 Bel./ISO/BULB/ RESET	193	Bedieningspaneelweergaven kiezen (Controle-inst.).....	225
E3 Bel./ISO/BULB/ RESET	194	Informatieschermen toevoegen (/Info Settings).....	227
F Aangepast	194		
G /WB/Kleur	195		
H1 Opnemen/Wissen	196		
H2 Opnemen/Wissen	197		
I EVF	197		
J1 Hulpprogramma	199		
J2 Hulpprogramma	199		
Gecombineerde automatische en handmatige scherpstelling (AF+MF)	201		
Scherpstelling en belichting instellen met de knop AEL/AFL (AEL/AFL).....	202		
C-AF-trackinggevoeligheid (C-AF-gevoeligheid).....	204		
C-AF-scherpstelgoal starten (C-AF Centrum).....	205		
C-AF-middendoel prioriteit (C-AF Centrum als prior.).....	206		

De zoomverhouding bij afspelen kiezen (🔍 Standaardinstelling).....	230
Selfie-hulp (Selfie-hulp).....	230
Camerabeelden weergeven op een televisie (HDMI).....	231
Een USB-verbindingsmodus kiezen (USB-modus).....	232
Live Bulb bijwerkfrequentie (Live Bulb).....	233
Live Time bijwerkfrequentie (Live Time).....	233
De sluitertijd kiezen (Compostiet-inst.).....	234
Flikkering bij ledverlichting verminderen (📷 Flikkeringdetectie).....	235
Belichting fijnafstellen (Belichtingsafst.).....	236
Sluitertijden als de flits automatisch ontsteekt (⚡ X-Sync./⚡ Ondergrens).....	237
Combinaties van JPEG-beeldgrootten en compressieverhoudingen (📷-instelling).....	237
De kaart instellen om hierop op te nemen (Kaartsleufinstellingen).....	238
Lensgegevens opslaan (Instellingen lensinfo).....	240
De weergavestijl van de zoeker kiezen (EVF-stijl).....	241
Opties infodisplay zoeker (📷 Info-instellingen).....	242
Knop-vasthoudopties (Tijd indr.-en-vasth.).....	242
Fisheye-vertorming corrigeren (Fisheye-compensatie).....	243

5. De camera verbinden met externe apparaten 245

■ Voorzorgsmaatregelen voor het gebruik van Wi-Fi en Bluetooth®	245
■ Verbinding maken met smartphones via Wi-Fi	246
Apps installeren.....	246
Verbinding maken met smartphones (Wi-Fi/Bluetooth-instellingen).....	247
Verbinding maken wanneer de camera uit is (Uitschakelen stand-by).....	250
Foto's kopiëren naar smartphones.....	252
Fotograferen op afstand met een smartphone.....	254
Positiegegevens aan afbeeldingen toevoegen.....	255
De verbinding beëindigen.....	256
■ Verbinding maken met computers via Wi-Fi	257
Software installeren.....	257
De computer voorbereiden (Windows).....	258
De computer met de camera koppelen (nieuwe koppeling).....	259
De Wi-Fi-instellingen aanpassen ((📶) Wi-Fi Verbinden).....	261
Foto's uploaden terwijl deze worden genomen.....	269
De verbinding beëindigen.....	271

Netwerkinstellingen	273
Wachtwoorden wijzigen (Verbindingswachtwoord)	273
De standaard Wi-Fi/Bluetooth®- instellingen herstellen (Instellingen resetten)	274
Verbinding maken met computers via USB	275
Compatibele computers	275
Software installeren	275
Foto's uploaden terwijl deze worden genomen ()	276
De camera aansluiten voor snelle RAW-verwerking ( PC RAW)	277
Foto's naar een computer kopiëren (Opslag/MTP)	278
De camera van stroom voorzien via USB (USB-vermogensafgifte)	279
Verbinding maken met tv's of externe schermen via HDMI	280
Foto's bekijken op een tv (HDMI)	281
Een tv-afstandsbediening gebruiken (HDMI-bediening)	283

6. Let op	284
Batterij en laadapparaat	284
Uw laadapparaat in het buitenland gebruiken	285
Toepasbare geheugenkaarten	285
Verwisselbare lenzen	286
MF-schakelingslenzen	287
Optionele accessoires	288
Speciaal ontworpen externe flitsers	288
Flitserfotografie met draadloze afstandsbediening	289
Andere externe flitsers	291
Belangrijkste accessoires	292
Systeemoverzicht	293

7. Informatie	295	8. VEILIGHEIDSMATRE- GELEN	322
■ Reinigen en opbergen van de camera	295	■ VEILIGHEIDSMATREGELEN...	322
Reinigen van de camera	295	9. Aanvullingen/wijzigingen door firmware-update	328
Opslag	295	Markering	332
Reinigen en controleren van het beeldopneemelement.....	296		
Pixel-mapping - Controleren van de beeldbewerkingsfuncties	296		
■ Fotografeertips en -informatie	297		
■ Foutcodes	300		
■ Standaardinstellingen	302		
■ Capaciteit van de geheugenkaart	317		
■ Technische gegevens	319		

Lees en volg na “8. VEILIGHEIDSMATREGELEN”

Om onjuist gebruik te voorkomen, wat kan leiden tot brand of andere schade aan eigendommen of letsel aan uzelf of anderen, leest u “8. VEILIGHEIDSMATREGELEN” (Blz. 322) in zijn geheel voordat u de camera gebruikt.

Raadpleeg deze handleiding tijdens het gebruik van de camera om ervoor te zorgen dat u het product veilig en correct gebruikt. Bewaar deze handleiding op een veilige plaats wanneer u deze hebt gelezen.

Olympus kan niet verantwoordelijk worden gehouden voor schending van plaatselijke voorschriften die voortvloeien uit het gebruik van dit product buiten het land of de regio waar het is gekocht.

- Het gebruik van deze functies buiten het land of de regio waar de camera is gekocht, kan de plaatselijke voorschriften inzake draadloos gebruik overtreden. Zorg ervoor dat u de wetgeving raadpleegt bij de plaatselijke autoriteiten voor gebruik van de camera. Olympus kan niet verantwoordelijk worden gehouden indien de gebruiker niet voldoet aan de plaatselijke regelgeving.

Draadloze LAN en Bluetooth®













De camera beschikt over een ingebouwd draadloos LAN en **Bluetooth®**. Het gebruik van deze functies buiten het land of de regio waar de camera is gekocht, kan de plaatselijke voorschriften inzake draadloos gebruik overtreden. Zorg ervoor dat u de wetgeving raadpleegt bij de plaatselijke autoriteiten voor gebruik van de camera. Olympus kan niet aansprakelijk worden gesteld voor het niet naleven van de lokale voorschriften door de gebruiker.



































Schakel draadloos LAN en **Bluetooth®** uit in gebieden waar het gebruik ervan verboden is.  “Wi-Fi/Bluetooth® uitschakelen” (Blz. 256, 272)













■ **Gebruikersregistratie**

















Bezoek de website van OLYMPUS voor informatie over het registreren van uw Olympus-producten.

Funcie-index

Funcie	
Opnamemodus	41
Aangepaste modus	57
Schermsweergave	39, 127
Viewfinder-weergave	241
Directe knopfuncties	63
Live controles	226
LV-superbedieningspaneel	88, 90
 Opnamemenu 1	
Resetten / aangep. modi	141
Fotomodus	106, 142
 	100, 142
Beeldverhouding	98
Dig. televoorzetlens	143
 /  (aandrijvingsmodus)	78, 98
Intrvl. Sh./Tijdinterval	144
 Opnamemenu 2	
Bracketing	146
HDR	152
Meerv. belichting	154
Trapeziumcorrectie.	156
Anti-Shock []/Stil [	157
Opname hoge resol.	83, 158
Opn. mkn in live ND	159
 Videomenu	
 Modusinstellingen	
 Modus	166
 Flikkeringsscan	167





Funcie	
 Specificatie-instellingen	
 	168
  ISO-auto set	161
 Ruisfilter	161
 WB	161
 Alle 	161
  Warme kleur behouden	161
 Fotomodus	161
 AF/IS-instellingen	
 AF-modus	64, 91
 C-AF-snelheid	162
 C-AF-gevoeligheid	162
 Beeldstabilisator	97
 IS-niveau	162
 Knop/Schakelaar/Hendel	
 Knopfuncties	116
 Functieregelaar	163
 Fn-hendelfunctie	163
 Sluiterfunctie	163
 Elektr. zoomsnelheid	163
 Weergave-instellingen	
 Controle-instellingen	164
 Info-instellingen	164
Instellingen tijdcode	164
  Patroon weerg.	164
  Weergavehulp	164
Film 	170
 HDMI-uitvoer	165





Funcie	
▶ Weergavemenu	
	171
Bewerk.	171
Afdruk besteld	134
Bescherming resetten	176
Deelorder resetten	176
Alles kopiëren	176
 Wifi-verbinding	248
* Aangepast menu	
A1 AF/MF	
 AF-modus	64
 AF+MF	201
 AEL/AFL	202
AF-scanner	182
 C-AF-gevoeligheid	204
 C-AF-midden start	205
 C-AF-midden prioriteit	206
A2 AF/MF	
 [:::] Modusinstellingen	183
AF-meetgebied	183
[:::] Voorinstelling	207
[:::] Scherminstellingen selecteren	208
[:::] Lusinellingen	209
[:::] Doelmodusinstellingen	210
 Oriëntatie verbonden [:::]	211
A3 AF/MF	
AF doelgebied	184
AF-beperker	184
AF hulpverl.	184
 Gezichtsprioriteit	92
AF-focusaanp.	184

Funcie	
A4 AF/MF	
Sterrenhemel AF-instelling	185
MF-afst. vooraf inst.	185
MF assist	216
MF-schakeling	185
Scherpstelling	185
Bulb/Time-focus	217
Reset lens	185
B1 Knop/Schakelaar/Hendel	
 Knopfuncties	116
 Middenknop	218
 Richtingsleutel	218
 Functieregelaar	186
Richting regelaar	186
 Fn-hendelfunctie	220
Fn-schakelr/Aan/uit-schak.	186
B2 Knop/Schakelaar/Hendel	
 Elektr. zoomsnelheid	186
 -functie	186
 Vergrendeling	186
 Vergrendeling	186
C1 Release//Beeldstab.	
S-AF-loslaten als prior	187
C-AF-loslaten als prior	
 L-instellingen	221
 H-instellingen	
Minder flikkering	223
C2 Release//Beeldstab.	
 Beeldstabilisator	97
 Beeldstabilisator	187
Half indrukken bij IS	187
Lens I.S. Prioriteit	187

Funcctie	
D1 Disp./[■]/[●])/PC	
Controle-instellingen	225
Info-instelling	227, 229
Beeldmodusinstellingen	188
Instellingen	188
Instellingen multifunctie	188
D2 Disp./[■]/[●])/PC	
LV versterk.	189
Art LV-modus	189
Framesnelheid	189
LV Close Up-inst.	189
Standaardinstelling	230
Instellingen	190
D3 Disp./[■]/[●])/PC	
Rasterinstellingen	190
Piekinstellingen	190
Histograminstelling	190
Programmauitleg	190
Selfie-hulp	230
D4 Disp./[■]/[●])/PC	
[■]/[●])	191
HDMI	231
USB-modus	191
E1 Bel./ISO/BULB/[☒]	
EV-fase	192
ISO-stap	192
ISO-auto set	192
ISO-auto	192
Ruisfilter	192
Lage ISO-verwerking	192
Ruisonderdr.	193

Funcctie	
E2 Bel./ISO/BULB/[☒]	
Bulb/Time-timer	193
Live Composiet-timer	193
Bulb/Time-monitor	193
Live Bulb	233
Live Time	233
Instellingen composiet	234
Flickeringsscan	235
E3 Bel./ISO/BULB/[☒]	
Meting	77
AEL-meting	194
[⋮] Spotmeting	194
Belichtingsafst.	194
F Aangepast	
X-Sync.	237
Ondergrens	237
+[☒]	194
+WB	194
RC-modus	289
G WB/Kleur	
Instellen	100, 142, 237
Aantal pixels	100, 142, 237
Schaduwcomp.	195
WB	94
Alle WB[☒]	195
^{WB} AUTO Warme kleur behouden	94, 96
Kleurruimte	114

Funcie	
H1 Opnemen/Wissen	
Kaartsleufinstellingen	238
Bestandsnaam	196
Bestandsn.bew.	196
dpi-Instelling	196
Copyrightinstellingen	196
Instellingen lensinfo	240
H2 Opnemen/Wissen	
Snel Wissen	197
RAW+JPEG wissen	197
Prioriteitsinst.	197
1 EVF	
EVF autom. schakelen	197
EVF-aanpassing	197
Stijl voor zoeker	241
 Info-instellingen	197
EVF-rasterinstellingen	198
 Niv. half indruk.	198
S-OVF	198
H1  Hulpprogramma	
Pixel-mapping	296
Tijd indr.-en-vasth.	199
Niveau aanp.	199
Touchscreeninstel.	199
Menu oproepen	199
Fisheye-correctie	243

Funcie	
H2  -hulpprogramma	
Batterij-instellingen	199
LCD-verl.	199
Slaapstand	32
Autom. uitschakelen	200
Snelle slaapstand	200
Certificering	200
Y Setup-menu	
Kaart-inst.	178
 Instellingen	33
 35	35
 177	177
Opn.Beeld	177
Wi-Fi/Bluetooth-instellingen	179
Firmware	177
Mijn menu	180

Namen van onderdelen

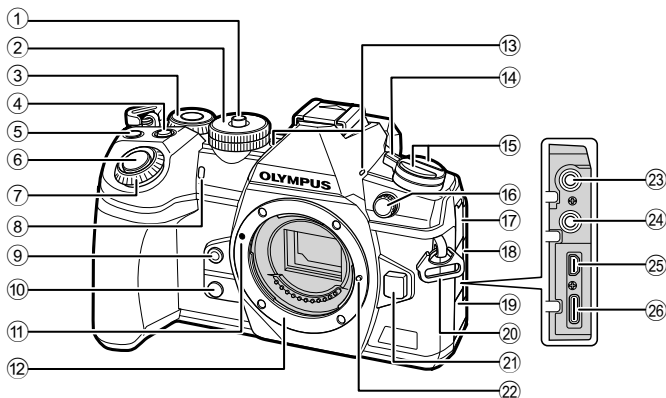

- | | |
|---|--|
| ① Vergrendeling menuregelaarBlz. 41 | ⑮ knopBlz. 186 |
| ② Menuregelaar.....Blz. 41 | knop AF (AF-/Metingmodus)Blz. 64, 77 |
| ③ Achterste regelaar* ()Blz. 44–50, 124, 128, 229 | (repetierend foto's maken/
zelfontspanner/flits)-knop.....Blz. 78 |
| ④ (Belichtingscorrectie) knopBlz. 45, 47, 49, 51, 68 | ⑯ Aansluiting externe flitser.....Blz. 84 |
| ⑤ (Film)/-knop.....Blz. 59/Blz. 133 | ⑰ Klepje microfoonaansluiting |
| ⑥ OntspanknopBlz. 42 | ⑱ Klepje voor
hoofdtelefoonaansluiting.....Blz. 170 |
| ⑦ Voorste regelaar* ()Blz. 44–50, 75, 124, 128 | ⑲ Connectorkap |
| ⑧ Zelfontspanner-LED/AF hulpverl.Blz. 78, 98/Blz. 184 | ⑳ Oogje voor de riemBlz. 19 |
| ⑨ Knop (witbalans met één
druk op de knop).....Blz. 95 | ㉑ LensontgrendelknopBlz. 30 |
| ⑩ Knop (voorbeeld).....Blz. 117 | ㉒ Lensvergrendelingspen |
| ⑪ Markering voor de
lenskoppeling.....Blz. 28 | ㉓ Microfoonaansluiting (ø3,5 mm
stereo mini-jack voor
microfoons van derden)Blz. 170 |
| ⑫ Lenskoppeling (verwijder de
beschermkap voordat de lens wordt
bevestigd.) | ㉔ Hoofdtelefoonaansluiting
(ø3,5 mm stereo mini-jack voor
hoofdtelefoon van derden).....Blz. 170 |
| ⑬ StereomicrofoonBlz. 136, 170 | ㉕ HDMI-connector (type D).....Blz. 231 |
| ⑭ ON/OFF -hendel.....Blz. 32 | ㉖ USB-connector (type C)
.....Blz. 259, 276, 278 |

* In deze handleiding geven de pictogrammen en bewerkingen aan die met de voorste en achterste regelaar worden uitgevoerd.

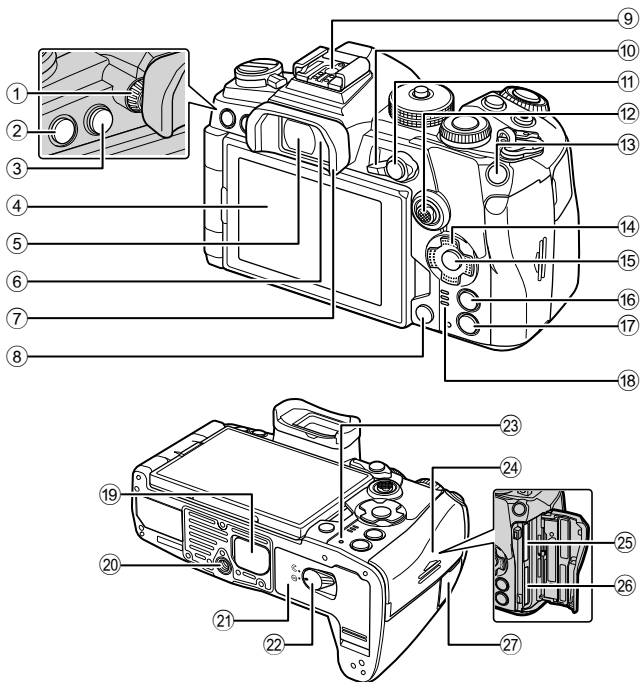

- | | | | |
|--|-------------------------------|--|--------------|
| ① Dioptrieregelaar | Blz. 38 | ⑩ Knop INFO | Blz. 39, 127 |
| ② MENU knop | Blz. 139 | ⑪ (weergave)-knop | Blz. 128 |
| ③ Knop (LV) | Blz. 38 | ⑫ Luidspreker | |
| ④ Monitor (Touchscreen) | | ⑬ PBH-deksel | Blz. 24 |
| ⑤ Zoeker | Blz. 36, 38, 43, 88, 126, 137 | ⑭ Statiefaansluiting | |
| ⑥ Oogsensor | | ⑮ Klepje batterijcompartiment | Blz. 20 |
| ⑦ Oogkapje | Blz. 292 | ⑯ Vergrendeling batterijcompartiment | Blz. 20 |
| ⑧ -knop (wissen) | Blz. 132 | ⑰ CHARGE (batterij opladen)-lampje | Blz. 22 |
| ⑨ Flitsschoen | Blz. 84, 288 | ⑱ Klepje kaartcompartiment | Blz. 26 |
| ⑩ Fn -hendel | Blz. 44–50, 220 | ⑲ Kaartsleuf 1 | Blz. 26 |
| ⑪ AEL/AFL / (Beveiliging)-knop | Blz. 77, 202/Blz. 131 | ⑳ Kaartsleuf 2 | Blz. 26 |
| ⑫ Multiselector (/) *1 | Blz. 69, 72 | ㉑ Klepje aansluiting afstandsbedieningskabel (Aansluiting afstandsbedieningskabel) | Blz. 292 |
| ⑬ ISO -knop | Blz. 75, 227 | | |
| ⑭ Pendelknop *2 | Blz. 128 | | |
| ⑮ Knop | Blz. 88, 128, 139 | | |

*1 De multiselector kan op twee manieren worden gebruikt. U kunt met uw vinger zacht op de multiselector drukken en deze in de gewenste richting draaien (). U kunt deze ook in het midden krachtiger indrukken zoals bij een gewone knop ().

*2 In deze handleiding geven de pictogrammen bewerkingen aan die met de pendelknop worden uitgevoerd.

1 Voorbereiding

Het uitpakken van de doos

Bij aankoop bevat de verpakking de camera en de volgende accessoires.
Als er een onderdeel ontbreekt of beschadigd is, neemt u contact op met de dealer waarbij u de camera hebt gekocht.



Camera



Beschermkap
van de camera *



EP-12 oogkap *



Flitscho-
endekseltje *



Camერიem

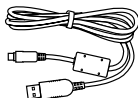

CB-USB11 USB-kabel

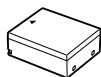

BLH-1 oplaadbare
lithium-ionbatterij

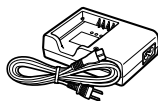

BCH-1 lader voor
lithium-ionbatterijen



CC-1 kabelclip



Basishandleiding

- Garantiekaart

* De beschermkap, oogkap en het flitschoendekseltje zijn bij verzending bevestigd aan of ingevoerd in de camera.

De camerariem bevestigen

- 1 Verwijder voordat u de riem bevestigt het einde uit de houderlus en maak de riem losser zoals afgebeeld.

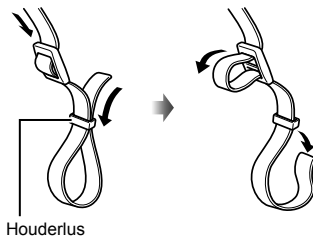

- 2 Steek het einde van de riem door het oog en terug door de houderlus.



- 3 Steek het einde van de riem door de gesp en maak vast zoals afgebeeld.

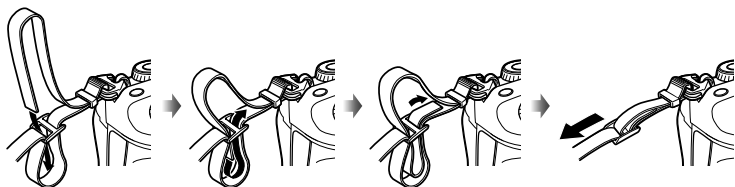

- Maak het andere einde van de riem aan het andere oog vast.
- Nadat u de camerariem heeft bevestigd, trekt u deze stevig aan om te verzekeren dat de riem niet loslaat.

De kabelclip bevestigen

Gebruik de kabelclip om de kabel te bevestigen en bevestig de kabel aan de riem.

De kabelclip kan ook worden bevestigd aan het oogje.

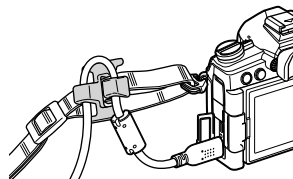

De batterij opladen en aanbrengen

1 Laad de batterij op.

Indicator voor laadtoestand

Bezig met opladen	Minder dan 50%	Knippert 1 keer per seconde oranje
	50% of meer Minder dan 80%	Knippert 2 keer per seconde oranje
	80% of meer Minder dan 100%	Knippert 3 keer per seconde oranje
Opladen voltooid		Licht groen op
Oplaadfout		Knippert vijf keer per seconde groen

(Laadtijd: ongeveer 2 uur)

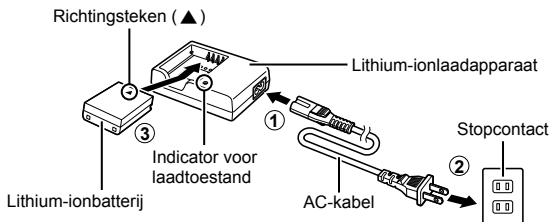

- Koppel het laadapparaat los wanneer de batterij volledig is opgeladen.
- Batterijen in de camera worden opgeladen als de camera via USB op een extern apparaat is aangesloten. ➡ "Opladen via USB" (Blz. 22)

2 Bevestig dat de camera uit staat.

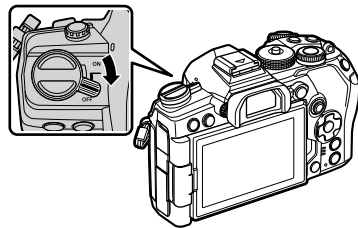

3 Open het klepje van het batterijcompartiment.

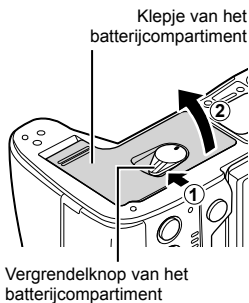

4 De batterij plaatsen.

- Gebruik enkel BLH-1 batterijen (Blz. 18, 321).

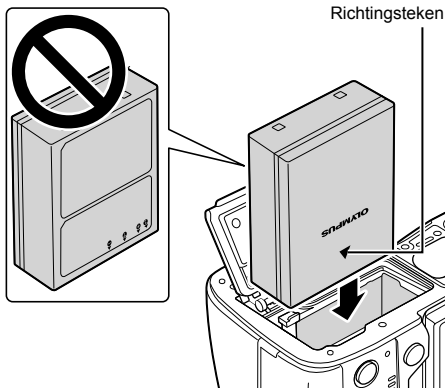

5 Sluit het klepje van het batterijcompartiment.



- Wij raden u aan een reservebatterij bij de hand te houden voor als u langer door wilt gaan met fotograferen en de gebruikte batterij leeg raakt.
- Lees ook "Batterij en laadapparaat" (Blz. 284).

■ De batterij verwijderen

Schakel de camera uit voor u het klepje van het batterijcompartiment opent of sluit. Als u de batterij wilt verwijderen, duwt u eerst de batterijvergrendelknop in de richting van de pijl, waarna u de batterij kunt uitnemen.

- Neem contact op met een geautoriseerde dealer of servicedienst als u de batterij niet kunt verwijderen. Gebruik geen geweld.
- Verwijder nooit batterijen of geheugenkaarten wanneer de toegangsindicator voor de geheugenkaart (Blz. 36, 37) wordt weergegeven.

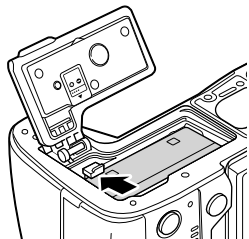

Externe stroombronnen gebruiken

Verbinden via USB

De batterij die in de camera is geplaatst, wordt opgeladen wanneer de camera via een USB-kabel wordt aangesloten op een USB-apparaat zoals een computer of op een optionele USB-lichtnetadapter zoals de F-5AC. De batterijen laden alleen op wanneer de camera uit staat.

De camera kan tevens van stroom worden voorzien via apparaten die voldoen aan de norm voor USB-vermogensafgifte (USB PD).  “De camera van stroom voorzien via USB (USB-vermogensafgifte)” (Blz. 279)

■ Opladen via USB

1 Bevestig dat de camera uit staat.

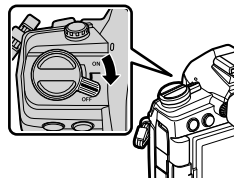

2 Verbind de camera via USB met het externe apparaat.

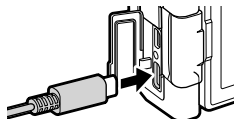

- De **CHARGE**-lampjes branden tijdens het opladen. De laadtijden zijn afhankelijk van de uitvoer van het USB-apparaat. De lamp gaat uit als de batterijen volledig zijn opgeladen.

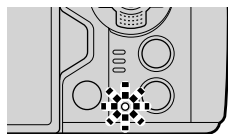

3 Het opladen stopt wanneer de camera wordt ingeschakeld.

- De batterijen kunnen niet via USB worden opgeladen wanneer de camera aan staat.
- Als er een laadfout optreedt, knippert het **CHARGE**-lampje. Koppel de USB-kabel los en weer vast.
- Opladen via USB is beschikbaar als de batterijtemperatuur tussen 0 en 40 °C is.
- Batterijen die in optionele HLD-9 batterijhouders zijn geplaatst, worden niet opgeladen (Blz. 24).



- De stroomtoevoer eindigt wanneer de batterij is opgeladen. Koppel de USB-kabel los en opnieuw vast om het laden te hervatten.
- De batterij wordt niet opgeladen terwijl de camera is uitgeschakeld als foto's via Wi-Fi naar een smartphone worden geüpload (auto-upload op de achtergrond).
 “Aansluiten wanneer de camera uit staat (Uitschakelen standby)” (Blz. 250)

■ De camera via USB van stroom voorzien

U kunt de camera van stroom voorzien door mobiele batterijen of vergelijkbare apparaten die via USB zijn verbonden. De apparaten moeten:

Standaard: voldoet aan de USB-vermogensafgifte (USB PD)-standaard

Uitvoer: geschikt voor een uitgang van 9V 3A, 15V 2A of 15V 3A

Voor meer informatie raadpleegt u “De camera van stroom voorzien via USB (USB-vermogensafgifte)” (Blz. 279).

Reservebatterijhouder voor HLD-9

Een optionele HLD-9 batterijhouder kan worden gebruikt om de camera voor langere tijd van stroom te voorzien. U kunt functies toewijzen aan de pendelknop en de **B-Fn**-knop met behulp van de opties van de camera [Knopfunctie]. De optionele lichtnetadapter kan worden gebruikt met de HLD-9.

Zorg ervoor dat u de camera uitschakelt als u de houder bevestigt of verwijdert.

■ Onderdelenamen

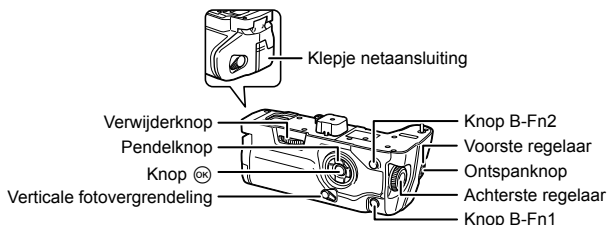

■ De houder bevestigen

Verwijder de afdekking van de PBH (a) aan de onderkant van de camera voordat u de HLD-9 bevestigt. Zodra de houder is bevestigd, dient u ervoor te zorgen dat de verwijderknop van de HLD-9 stevig vastzit. Bevestig de afdekking van de PBH aan de camera als u de HLD-9 niet gebruikt.

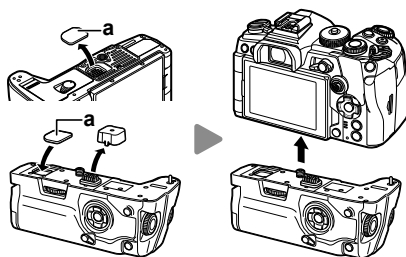

Bewaar de PBH-afdekking (a) in de HLD-9.

■ De batterij plaatsen

Gebruik BLH-1-batterijen. Zodra u de batterij in het batterijvak hebt geplaatst, moet u het batterijvak afsluiten.

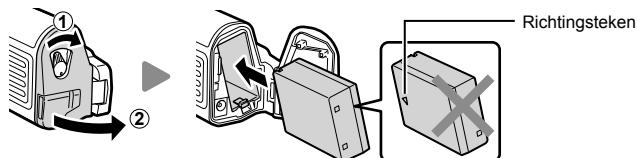

- De batterijniveau-indicator van de monitor (Blz. 32) geeft aan **PBH** wanneer de camera wordt gevoed door de batterij in de HLD-9.



■ De lichtnetadapter gebruiken (AC-5)

Open het klepje van de netaansluiting en sluit de optionele AC-5 lichtnetadapter aan op de netaansluiting.

- De netadapter kan niet worden gebruikt om de batterij van de camera op te laden.

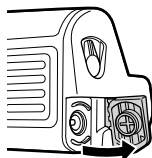

■ De knoppen gebruiken

De rollen die worden uitgevoerd door de pendelknop en **B-Fn**-knoppen op de HLD-9 kunnen worden geselecteerd met behulp van het item [Knopfunctie].  "Functies toewijzen aan knoppen (knopfunctie)" (Blz. 116)

■ Belangrijkste specificaties (HLD-9)

Voeding	Batterij: BLH-1 lithium-ionbatterij x 1 Voeding: AC-5-lichtnetadapter
Afmetingen	Ca. 132,7 mm (B) × 55,8 mm (H) × 66,0 mm (D)
Gewicht	Ca. 255 g (exclusief batterij en kapje van de aansluiting)
Spatweerstand (indien bevestigd aan de camera)	Type Equivalent met IEC Standaard-uitgave 60529 IPX1

- Gebruik alleen de voorgeschreven batterij en lichtnetadapter. Het nalaten hiervan kan leiden tot lichamelijk letsel, schade aan het product of brand veroorzaken.
- Gebruik niet uw nagel om aan de verwijderknop te draaien. Als u dit toch doet kan dit tot lichamelijk letsel leiden.
- Gebruik de camera alleen binnen het temperatuurbereik waarvoor de werking is gegarandeerd.
- Gebruik en berg het product niet op in stoffige of vochtige plaatsen.
- Raak de elektrische contacten niet aan.
- Gebruik een droge, zachte doek om de aansluitingen te reinigen. Reinig het product niet met een vochtige doek, thinner, benzine of andere organische oplosmiddelen.
- Haal de batterijen uit de camera, voordat u deze voor perioden van een maand of langer opslaat. De batterijen gedurende langere perioden in de camera laten, verkort hun levensduur en maakt ze mogelijk onbruikbaar.

De kaart plaatsen

De camera gebruikt SD-, SDHC- of SDXC-geheugenkaarten van derden die voldoen aan de SD (Secure Digital)-standaard. Lees "Toepasbare geheugenkaarten" (Blz. 285) vóór gebruik.

- 1 Bevestig dat de camera uit staat.

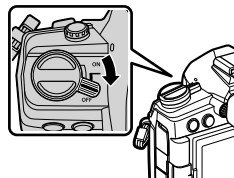

- 2 Open het klepje van het kaartcompartiment.

- De camera heeft twee kaartsleuven.

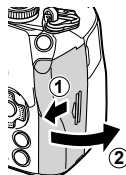

- 3 Schuif de kaart in de sleuf totdat deze op zijn plaats vastklikt.

- Pas geen kracht toe voor het plaatsen van een beschadigde of vervormde kaart. Dat kan de kaartsleuf beschadigen.

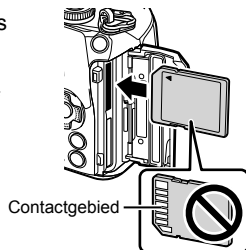

- 4 Sluit het klepje van het kaartcompartiment.

- Sluit het klepje stevig tot u een klik hoort.
- Zorg ervoor dat het klepje van het kaartcompartiment gesloten is voordat u de camera gebruikt.
- Kaarten moeten vóór het eerste gebruik van met deze camera worden geformatteerd (Blz. 178).

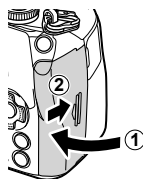

■ Geheugenkaart verwijderen

Druk de kaart naar binnen om de kaart te ontgrendelen. Neem de kaart uit de camera.

- Bevestig dat de camera uit staat, voordat u geheugenkaarten verwijdert.
- Verwijder nooit batterijen of geheugenkaarten wanneer de toegangsimplicator voor de geheugenkaart (Blz. 36, 37) wordt weergegeven.

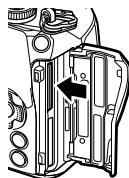

Kaartsleuven 1 en 2 ondersteunen verschillende soorten geheugenkaarten.

- Sleuf 1: ondersteunt UHS-II en UHS-I
- Sleuf 2: ondersteunt UHS-I*
- * UHS-II-kaarten werken als UHS-I-kaarten wanneer ze in sleuf 2 worden geplaatst.

Kaartsleuf 1

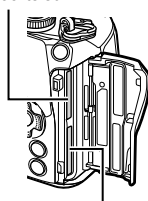

Kaartsleuf 2

Twee geheugenkaarten gebruiken

Wanneer er twee geheugenkaarten zijn geplaatst, kunt u kiezen hoe elke kaart wordt gebruikt afhankelijk van uw doelen. Aangepast menu > [Kaartsleufinstellingen] (Blz. 238)

- Leg alleen vast op een geselecteerde kaart
- Leg vast op een geselecteerde kaart totdat deze vol is, leg dan vast op de tweede kaart
- Leg foto's met andere maten of compressieverhoudingen vast op verschillende kaarten
- Leg kopieën van elke foto vast op beide kaarten

Een lens op de camera bevestigen

- Zie pagina 286 voor informatie over compatibele lenzen.

1 Bevestig dat de camera uit staat.

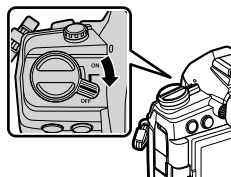

2 Verwijder de achterkap van de lens en de beschermkap van de camera.

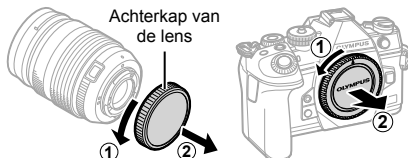

3 Houd de rode koppelingsmarkering op de lens tegenover de rode markering op de camera en steek de lens in het camerahuis.



4 Draai de lens in de richting van de pijl tot u een klik hoort (richting aangegeven door pijl ③).

- Druk de lensontgrendelknop niet in.
- Raak geen inwendige onderdelen van de camera aan.

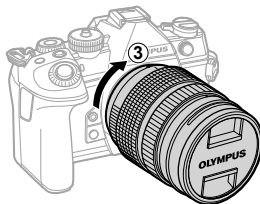

5 Verwijder de voorkap van de lens.

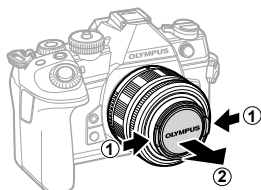
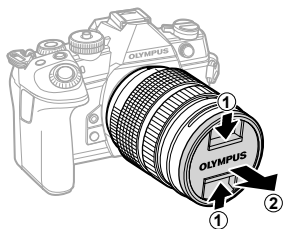

1

Vorbereitung

Lenzen verwijderen

- 1 Bevestig dat de camera uit staat.

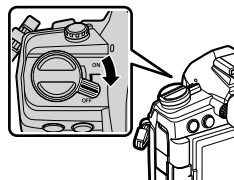

- 2 Houd de lensontgrendelknop ingedrukt en draai de lens zoals afgebeeld.

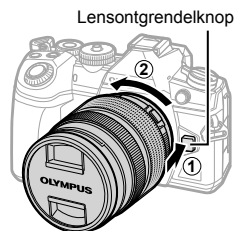

De monitor gebruiken

Draai het scherm voor kijkcomfort. De hoek van het scherm kan worden aangepast volgens de omstandigheden op het moment van foto's nemen.

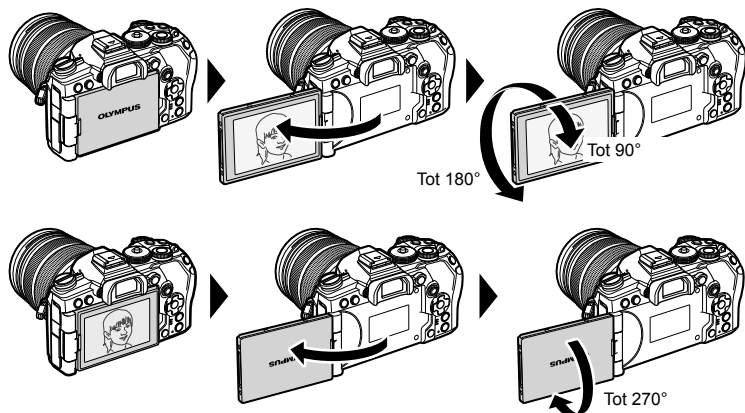

- Draai het scherm voorzichtig binnen het bewegingsbereik. Het scherm verder proberen te draaien dan mogelijk is, zoals hieronder afgebeeld, kan de connectoren beschadigen.

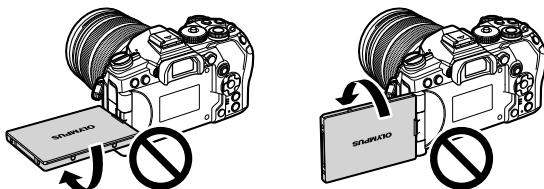

- De camera kan worden geconfigureerd om een spiegelbeeld weer te geven van het beeld via de lens of om automatische powerzoomlenszomen geheel uit te zoomen als het scherm wordt gedraaid voor zelfportretten. ➡ "Selfie-hulp (Selfie-hulp)" (Blz. 230)

De camera aanzetten

- 1 Zet de **ON/OFF**-schakelaar op positie **ON**.
 - Wanneer de camera is ingeschakeld, wordt de monitor ingeschakeld.
 - Zet de camera uit en plaats de schakelaar in de positie **OFF**.

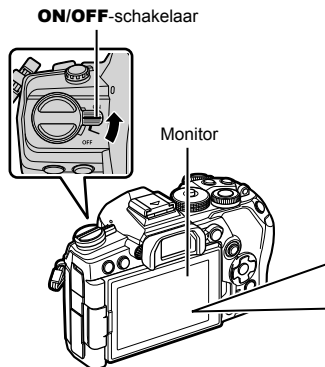

Batterijniveau

De camera geeft het niveau weer van de batterij die momenteel wordt gebruikt. Het batterijniveau wordt weergegeven in 10 stappen.

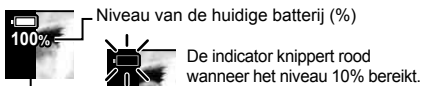

- De **Fn**-hendel kan worden geconfigureerd om de camera in en uit te schakelen met de optie [Fn-schakelr/Aan/uit-schak.] (Blz. 186) in **Aangepast menu B1**.

Sluimerstand

Als er gedurende een ingestelde periode geen bedieningselementen worden gebruikt, stopt de camera automatisch de handelingen om het leeglopen van de batterijen te verminderen. Dit wordt de sluimerstand genoemd.

- Wanneer de camera overschakelt op de sluimerstand, gaat het scherm uit en wordt de bediening gestopt. U kunt de camera opnieuw activeren door op de ontspanknop of **[>]**-knop te drukken.
- Als er gedurende een bepaalde periode geen handelingen worden uitgevoerd nadat de camera is overschakeld op de sluimerstand, schakelt de camera automatisch uit. Zet de camera aan om deze weer te activeren.
- De camera heeft misschien meer tijd nodig om uit de sluimerstand te komen als [Aan] (ingeschakeld) is geselecteerd voor [Wi-Fi-/Bluetooth-instellingen] > [Uitschakelen stand-by]. **[i]** "Verbinding maken wanneer de camera uit is (Uitschakelen stand-by)" (Blz. 250)
- In aangepast menu **A** kunt u de vertraging instellen, voordat de camera overschakelt op de sluimerstand of automatisch uitschakelt. Bij de standaardinstellingen schakelt de camera na één minuut over op de sluimerstand en gaat de camera na vier uur automatisch uit. **[i]** **A** Aangepast menu **B2** > [Sluimerstand] (Blz. 200), [Autom. uitschakelen] (Blz. 200)

Initiële installatie

Voer, wanneer u de camera voor het eerst hebt ingeschakeld, de initiële installatie uit door een taal te kiezen en de cameraklok in te stellen.

- Informatie over datum en tijd worden samen met de beelden opgeslagen op de kaart.
- De bestandsnaam is ook inbegrepen bij de informatie over datum en tijd. Zorg ervoor dat u de juiste datum en tijd instelt voordat u de camera gebruikt. Bepaalde functies kunnen niet worden gebruikt als de datum en tijd niet zijn ingesteld.

- 1 Druk op de knop **OK** wanneer het dialoogvenster voor de initiële installatie wordt weergegeven, waarin u wordt gevraagd om een taal te kiezen.

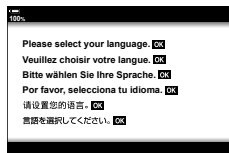

- 2 Markeer de gewenste taal met behulp van de voorste of achterste regelaar of de **△ ▽ ◀ ▶**-knoppen op de pendelknop.

- Het taalselectievenster bestaat uit twee pagina's met opties. U kunt de cursor van de ene naar de andere pagina verplaatsen met de voorste of achterste regelaar of met de knoppen **△ ▽ ◀ ▶** op de pendelknop.



- 3 Druk op de knop **OK** wanneer de gewenste taal is gemarkeerd.

- Als u de ontspanknop indrukt voordat u de knop **OK** hebt ingedrukt, keert de camera terug in de opnamemodus en wordt er geen taal geselecteerd. U kunt de initiële installatie uitvoeren door de camera uit en weer in te schakelen, zodat het dialoogvenster voor de initiële installatie wordt weergegeven, en door het proces te herhalen vanaf stap 1.
- U kunt op elk gewenst moment in het **⏏** Setup-menu de taal wijzigen.
👉 "Wat te doen als u het scherm niet kunt aflezen" (Blz. 35)



4 Stel de datum, tijd en de datumindeling in.

- U kunt items markeren met behulp van de <>-knoppen op de pendelknop.
- U kunt het gemarkeerde item wijzigen met behulp van de knoppen Δ ∇ op de pendelknop.
- De klok kan op elk gewenst moment worden aangepast via het Setup-menu \mathcal{Y} .
 \mathcal{Y} Setup-menu > [🕒 Instellingen] (Blz. 177)
- Druk op de OK -knop wanneer de instellingen zijn afgerond.

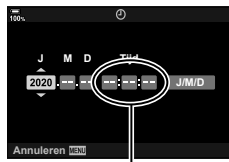

De tijd wordt weergegeven in 24-uursformaat.

5 Markeer een tijdzone met behulp van de Δ ∇ -knoppen en druk op de OK -knop.

- Druk op de **INFO**-knop om daglichtbesparing in of uit te schakelen.

6 Druk op de knop OK om de klok in te stellen.

- Als de batterij uit de camera is verwijderd en de camera wordt een tijd niet gebruikt, kunnen de fabrieksinstellingen voor datum en tijd hersteld worden.
- Mogelijk moet u de framesnelheid ook aanpassen voor u films opneemt.
 \mathcal{Y} Videomenu > [📷 Specificatie-instellingen] > [📷 ⚙️] (Blz. 168)

Wat te doen als u het scherm niet kunt aflezen

Als u onbekende tekens of woorden in een andere taal op het scherm ziet, heeft u mogelijk niet de juiste taal geselecteerd. Volg de stappen hieronder om een andere taal te kiezen.

- 1 Druk op de knop **MENU** om de menu's te openen.



MENU-knop

- 2 Markeer het tabblad **↓** (setup) met behulp van **Δ** **▽** op de pendelknop en druk op de knop **OK**.



Pendelknop

Knop **OK**

- 3 Markeer **[OK]** met behulp van de **Δ** **▽**-knoppen en druk op de knop **OK**.

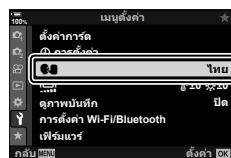

- 4 Markeer de gewenste taal met behulp van de **Δ** **▽** **◀** **▶**-knoppen en druk op de knop **OK**.







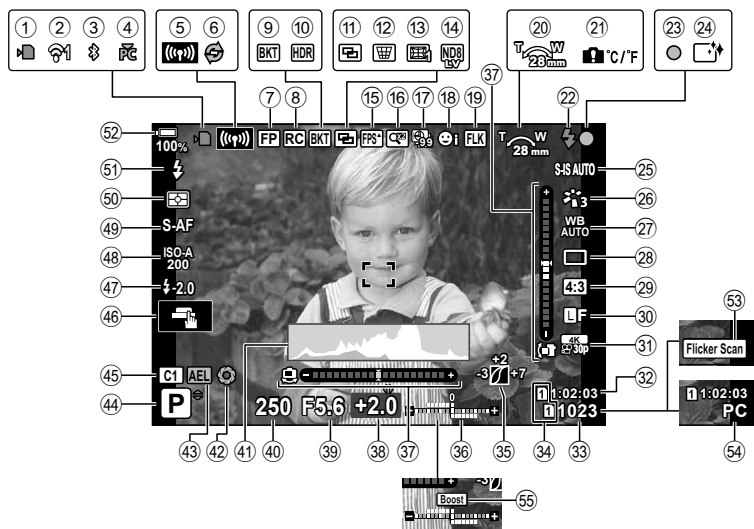





Informatieweergave tijdens het fotograferen

Monitorbeeld tijdens fotomodus



Monitorbeeld tijdens filmmodus



- ① Schrijfaanduiding kaart..... Blz. 2127
- ② Verbindingsstatus draadloos LAN..... Blz. 246, 257
- ③ Actieve **Bluetooth**[®]-verbinding.... Blz. 247
- ④ Actieve verbinding met computer (Wi-Fi)..... Blz. 257
- ⑤ Draadloze LAN-verbinding... Blz. 248, 271
- ⑥ Pro Capture actiefBlz. 81
- ⑦ Super FP-Flitser Blz. 288
- ⑧ RC-modus Blz. 289
- ⑨ Bracketing..... Blz. 146
- ⑩ HDR Blz. 152
- ⑪ Meerv. belichting..... Blz. 154
- ⑫  Trapeziumcorrectie Blz. 156
- ⑬ Fisheye-correctie Blz. 243
- ⑭ Live ND-filter fotografie..... Blz. 159
- ⑮ Hoge framesnelheid..... Blz. 189
- ⑯ Dig. televoorzetlens..... Blz. 143
- ⑰ 'Time lapse'-opname Blz. 144
- ⑱ Gezichtsprioriteit/Oogprioriteit.....Blz. 92
- ⑲ Anti-flikkermodus..... Blz. 224
- ⑳ Zoomrichting/brandpuntsafstand
- ㉑ Waarschuwing interne temperatuur Blz. 301
- ㉒ FlitserBlz. 84 (knippert: wordt opgeladen, brandt: opladen voltooid)
- ㉓ AF-bevestigingstekens.....Blz. 42
- ㉔ Stofreductie..... Blz. 296
- ㉕ BeeldstabilisatorBlz. 97
- ㉖ Fotomodus..... Blz. 106, 142
- ㉗ WitbalansBlz. 94
- ㉘ Drivemodus (enkel frame/sequentieel opnemen/zelfontspanner/trillingsreductie/stille fotografie/Pro Capture/Opname hoge resol.)..... Blz. 78–83, 98
- ㉙ Breedte-hoogteverhoudingBlz. 98
- ㉚  Beeldkwaliteit Blz. 100, 142
- ㉛  beeldkwaliteit Blz. 101
- ㉜ Beschikbare opnametijd..... Blz. 318
- ㉝ Aantal afbeeldingen dat kan worden opgeslagen..... Blz. 317
- ㉞ Instellingen voor kaartsleuf Boven:  Sleuf voor opslaan Blz. 238 Onder:  Instellingen opslaan.....Blz. 99
- ㉟ Regeling van licht- en schaduwpartijenBlz. 115
- ㊱ Boven: intensiteitsregelaar flitser..... Blz. 105 Onder: belichtingscompensatieBlz. 68
- ㊲ NiveaumeterBlz. 40
- ㊳ Belichtingscorrectiewaarde.....Blz. 68
- ㊴ Diafragmawaarde..... Blz. 44–50
- ㊵ Sluittijd Blz. 44–50
- ㊶ HistogramBlz. 39
- ㊷ Preview Blz. 117
- ㊸ AE-vergrendeling..... Blz. 77, 202
- ㊹ Opnamemodus..... Blz. 41–60
- ㊺ Aangepaste modus Blz. 57, 142
- ㊻ AanraakbedieningBlz. 43
- ㊼ Flitssterkteregelaar..... Blz. 105
- ㊽ ISO-gevoeligheid..... Blz. 75, 91
- ㊾ AF-modus Blz. 64, 91
- ㊿ LichtmeetmodusBlz. 77
- 1  FlitsmodusBlz. 86
- 2  BatterijniveauBlz. 32
- 3  Flikkeringdetectie Blz. 235
- 4 Actieve verbinding met computer (USB)..... Blz. 275
- 5 LV versterk..... Blz. 189
- 6 Opnameniveau audio* Blz. 61, 170
- 7 Volume hoofdtelefoon* Blz. 61, 170
- 8 Opnameniveaumeter Blz. 170
- 9  Weergavehulp..... Blz. 164
- 0 Audio-opnemen film Blz. 170
- 1  modus (belichtingsmodus film) Blz. 166
- 2 Opnametijd (weergegeven tijdens opnames).....Blz. 59
- 3 Tijdcode Blz. 164
- 4 Tabblad stille bediening.....Blz. 61

* Weergegeven tijdens aanpassingen aan [ VOL] en [ VOL].  "Aanraakbedieningen (Stille bedieningselementen)" (Blz. 61) en [ Functieregelaar] (Blz. 163)

Overschakelen tussen weergaven

De camera maakt gebruik van een oogsensor voor het automatisch wisselen tussen het monitor- en het zoekerdisplay. Het monitor live view-display en de zoeker geven ook informatie weer over camera-instellingen. Er zijn opties beschikbaar voor het besturen van het wisselen van de displays en voor het kiezen van de weergegeven informatie.

Foto's in de monitor kaderen

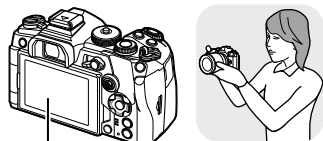

Monitor



Live view wordt weergegeven op de monitor.

Foto's in de zoeker kaderen

Breng de zoeker naar uw oog

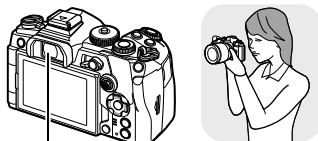

Zoeker



De zoeker wordt automatisch ingeschakeld wanneer u de zoeker naar uw oog brengt. Wanneer de zoeker oplicht, schakelt de monitor uit.

- Als de zoeker niet scherp is, brengt u de zoeker naar uw oog en stelt u het display scherp door de dioptrieregelaar te draaien.
- Door op de knop **|** (LV) te drukken, schakelt het display in de monitor om van live view naar het superbedieningspaneel. Als u uw oog bij de zoeker houdt, wordt het beeld door de lens weergegeven. De monitor wordt uitgeschakeld.
- Opname-informatie kan worden bekeken door op de knop **INFO** te drukken wanneer het superbedieningspaneel wordt weergegeven (Blz. 40).



- De opties voor display-wisseling en zoekerweergave zijn beschikbaar in de menu's. **Aangepast menu** **|** > [EVF autom. schakelen] (Blz. 197), [Stijl voor zoeker] (Blz. 241)

Dioptrieregelaar

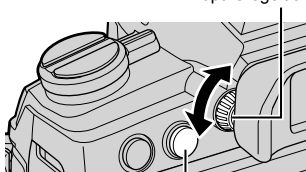

| (LV)-knop

De informatieweergave omschakelen

U kunt de informatie die tijdens de opname op de monitor verschijnt, wijzigen via de knop **INFO**.



INFO-knop



- De items die worden weergegeven in de schermen Aangepast 1 en Aangepast 2 kunnen worden gekozen met [Info-instellingen] > [LV-Info] (Blz. 228).
- De informatie die wordt weergegeven in de filmmodus (🎞️) kan afwijken van de informatie die wordt weergegeven in fotomodus. [Videomenu] > [Weergave-instellingen] > [Info-instellingen] (Blz. 164)
- De schermen met informatie kunnen in beide standen worden gezet door aan de regelaar te draaien terwijl u op de knop **INFO** drukt.
- Om de weergegeven items te kiezen wanneer de ontspanknop half wordt ingedrukt, markeert u [Alleen bld] in het menu [LV-Info] en drukt u op ▷.

Histogramweergave

Er wordt een histogram weergegeven dat de verdeling van de helderheid in het beeld toont. De horizontale as toont de helderheid en de verticale as het aantal pixels bij elke helderheid





rood weergegeven, delen onder de ondergrens worden blauw weergegeven, en het deel dat met spotmeting is gemeten wordt groen weergegeven. U kunt de boven- en ondergrenzen kiezen. [Info] ⚙️ Aangepast menu [D3] > [Histograminstelling] (Blz. 190)

Lichte gedeelten en schaduwen

Lichte gedeelten en schaduwen, gedefinieerd volgens de boven- en ondergrenzen voor het histogram, worden weergegeven in rood en blauw. U kunt de boven- en ondergrenzen kiezen. [Info] ⚙️ Aangepast menu [D3] > [Histograminstelling] (Blz. 190)



Niveaumeterweergave

De richting van de camera wordt aangegeven. De stand voor "kantelen" wordt aangegeven op de verticale balk en de stand voor "horizon" wordt aangegeven op de horizontale balk.

- De niveaumeter is slechts als hulp bedoeld.
- Kalibreer de meter als u vindt dat deze verticaal of horizontaal niet meer juist aangeeft.
  Aangepast menu **[U]** > [Niveau aan.] (Blz. 199)

Opnamegegevens

Opname-informatie kan worden bekeken door op de knop **INFO** te drukken wanneer het superbedieningspaneel (Blz. 88) wordt weergegeven. Druk nogmaals op de knop **INFO** om terug te keren naar het superbedieningspaneel.

- Opname-informatie kan worden verborgen met de /Info-instellingen] > [LV UIT-Info] (Blz. 228) -optie in  Aangepast menu **[U]**.



Superbedieningspaneel

INFO



Opname-gegevens

Foto's maken

Gebruik de functieknop om de opnamemodus te selecteren en neem de foto.

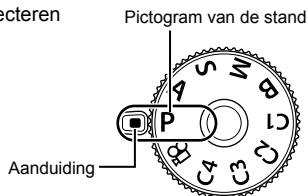

■ Typen opnamemodi

Zie hierna voor het gebruik van de verschillende opnamefuncties.

P	Programma AE (Blz. 44)
A	Diafragmavoork. AE (Blz. 46)
S	Sluiterprioriteit AE (Blz. 48)
M	Handmatige belichting (Blz. 50)
B	Bulb/Time (Blz. 52)
	Live Composiet (Blz. 54)
C1/C2/C3/C4	Aangepast (Blz. 57)
	Film (Blz. 60)

- 1 Druk op de vergrendeling van de menuregelaar om de menuregelaar te ontgrendelen en draai de regelaar naar de gewenste modus.
 - Wanneer de vergrendeling voor de functieknop is ingedrukt, is de functieknop vergrendeld. Elke keer dat op de vergrendeling wordt gedrukt, schakelt deze tussen vergrendeld/ontgrendeld.

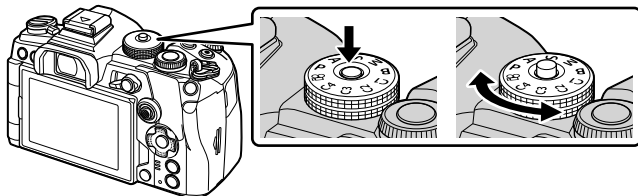

2 Kadreer de opname.

- Let op dat uw vingers of de camerariem niet in de weg zitten van de lens of de AF-verlichting.

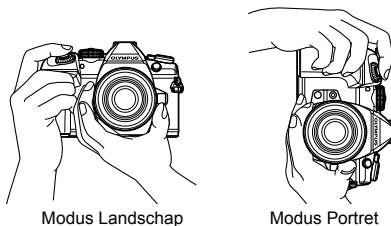

Modus Landschap

Modus Portret

3 Stel scherp.

- Druk de ontspanknop licht in tot de eerste positie (druk de ontspanknop half in). Het bevestigingsteken voor AF (●) wordt weergegeven en er verschijnt een groen kader (AF-kader) om de scherpgestelde zone heen.



- Als de camera niet in staat is om scherp te stellen, gaat het AF-bevestigingsteken knipperen. (Blz. 297).
- Het AF-kader is afhankelijk van de gekozen optie voor de AF-doelmodus. U kunt het door het AF-doel bestreken gebied kiezen in het AF-doelselectiedisplay (Blz. 69). Het AF-kader wordt niet weergegeven als u **ALL** (Alle doelen) selecteert voor AF-doelmodus.

4 Laat de sluiters los.

- Druk de ontspanknop helemaal in (tot aan de aanslag).
- De camera ontspant de sluiters en maakt een foto.
- U kunt scherpstellen en fotograferen met aanraakbediening. "Opnames maken door het aanraakscherm te bedienen" (blz. 43)

De ontspanknop half en helemaal indrukken









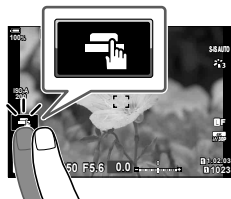

De ontspanknop heeft twee posities. De ontspanknop licht indrukken tot aan de eerste positie en deze daar vasthouden heet "de ontspanknop half indrukken", de ontspanknop volledig indrukken tot aan de tweede positie heet "de ontspanknop helemaal indrukken".



Opnames maken door het aanraakscherm te bedienen

Tik op  om de instellingen van het aanraakscherm te doorlopen.



-  Tik op een motief om scherp te stellen en automatisch de sluitert te ontspannen. Deze optie is niet beschikbaar in modus **B** (bulb), in  (film)-modus of wanneer [AF] of [AF MF] is geselecteerd voor AF-modus (Blz. 64).
-  Bedieningen van het aanraakscherm zijn uitgeschakeld.
-  Tik om een AF-doel weer te geven en stel scherp op het motief in het geselecteerde gebied. U kunt het aanraakscherm gebruiken om de positie en de grootte van het scherpstelskader te kiezen. Foto's kunnen worden genomen door op de ontspanknop te drukken.
-  Tik om het onderwerp te kiezen dat wordt gebruikt voor de focus wanneer meerdere portretonderwerpen worden gedetecteerd.  wordt weergegeven wanneer een andere optie dan [Gezichtsprio. Uit] is geselecteerd voor [Gezichtsprioriteit] (Blz. 92, 184). Onderwerpselectie is niet beschikbaar wanneer een beeldsnelheid van $\frac{FHD}{60p}$ (high-speed filmopname) is geselecteerd in  (film)-modus (Blz. 103).

■ Voorbeeld van het object bekijken ()

1 Tik op het motief in het display.

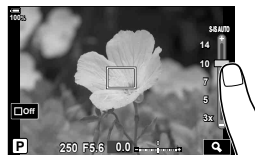

- Er verschijnt een AF-doel.
- Gebruik de schuifbalk om de grootte van het kader te kiezen.
- Tik op de  om de weergave van het AF-doel uit te schakelen.

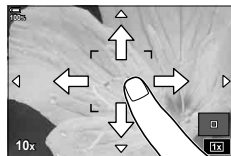

2 Gebruik de schuifbalk om de grootte van het AF-kader aan te passen; tik vervolgens aan om in te zoomen op de kaderpositie.

- Gebruik uw vinger om in het display te schuiven wanneer de foto is ingezoomd.
- Tik  aan om de zoomweergave te annuleren.



- In de volgende situaties is bediening met het aanraakscherm niet mogelijk.
Op het scherm voor de witbalans met één knop en als cameraknoppen of regelaars worden gebruikt
- Raak het display niet aan met uw vingernagels of een scherp voorwerp.
- Handschoenen of een monitorafdekking kunnen de bediening van het aanraakscherm hinderen.
- U kunt de werking van het touchscreen uitschakelen.   Aangepast menu  > [Touchscreeninstel.] (Blz. 199)

De camera diafragma en sluitertijd laten kiezen

(P: Programma AE)

De camera kiest het optimale diafragma en de optimale sluitertijd die passen bij de helderheid van het onderwerp.

1 Draai de functieknop naar **P**.

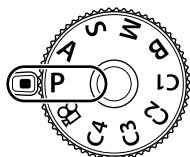

2 Focus en controleer het display.

- De door de camera gekozen sluitertijd en diafragma worden weergegeven.

3 Maak foto's.

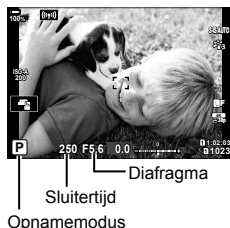

Onderwerp te donker of te helder

Als de camera geen optimale belichting kan bereiken, gaan de displays voor sluitertijd en diafragma knipperen.

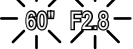
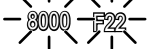
Weergave	Probleem/oplossing
Groot diafragma (laag f/-getal)/ lange sluitertijd 	Het motief is te donker. • Gebruik een flitser.
Klein diafragma (hoog f/-getal)/ korte sluitertijd 	Het onderwerp is te helder. • De grenzen van het meetsysteem van de camera zijn overschreden. Gebruik een ND-filter (Neutral Density) van een derde partij om de hoeveelheid licht die de camera binnenkomt, te verminderen. • Sluitertijden tot 1/32000 s zijn beschikbaar in [] (stille) modus. [] "Opnemen zonder sluitergeluid (Stil [♥])" (Blz. 81), "Sequentiële opnamen/opnemen met zelfontspanner maken" (blz. 98)



- Wanneer u een vast ingestelde [] ISO-waarde gebruikt, moet u de waarde veranderen. [] "ISO-gevoeligheid aanpassen (ISO)" (Blz. 75, 91)
- De diafragma-waarde die wordt weergegeven als het display gaat knipperen, is afhankelijk van het lenstype en de brandpuntsafstand van de lens.

■ Instellingen aanpassen in modus P





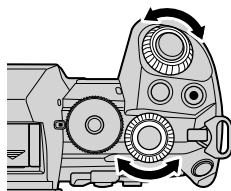

Gebruik de voorste en achterste draaiknoppen om de volgende instellingen aan te passen.

Voorste regelaar: belichtingscorrectie (Blz. 68)

Achterste regelaar: programmaverschuiving

- De belichtingscompensatie kan ook worden ingesteld met de knop . Druk op de -knop en draai vervolgens aan de voorste of achterste regelaar.



- U kunt kiezen welke functies door de voorste en achterste draairegelaars worden uitgevoerd.   Aangepast menu **B1** > [ Functieregelaar] (Blz. 219)
- U kunt het **Fn**-hendeltje gebruiken om de rollen van de voorste en de achterste regelaar te wisselen. Aan de hendel kunnen ook andere rollen worden toegewezen.   Aangepast menu **B1** > [ Fn-hendelfunctie] (Blz. 220)

■ Programmaverschuiving

U kunt, zonder de belichting te wijzigen, verschillende combinaties van diafragma en sluitertijd kiezen die automatisch door de camera worden geselecteerd.



Dit wordt “programmaverschuiving” genoemd.

- Draai aan de achterste draaiknop totdat de camera de gewenste combinatie van diafragma en sluitertijd weergeeft.
- De indicator van de opnamemodus in het display verandert van **P** naar **Ps** als programmaverschuiving is geactiveerd. Als u de programmaverschuiving wilt beëindigen, draait u de achterste draaiknop in tegengestelde richting, totdat **Ps** niet langer wordt weergegeven.



Programmaverschuiving



- U kunt kiezen of het display de effecten van de belichtingscompensatie weergeeft, of dat het display een constante helderheid handhaaft voor kijkgemak. Bij standaardinstellingen zijn de effecten van belichtingscompensatie zichtbaar in het display.   Aangepast menu **D2** > [LV versterk.] (Blz. 189)

Een diafragma kiezen

(A: Diafragmavoork. AE)

In deze modus kunt u het diafragma (*f*-getal) kiezen, waarna de sluitertijd automatisch door de camera wordt ingesteld voor een optimale belichting die past bij de helderheid van het onderwerp. Lagere diafragmagetallen (grotere diafragma's) verminderen de diepte van het gebied dat is scherpgesteld (scherptediepte), waardoor de achtergrond wazig wordt. Hogere diafragmagetallen (kleinere diafragma's) vergroten de diepte van het gebied dat is scherpgesteld voor en achter het onderwerp.

Lagere diafragmagetallen...



...verlagen de scherptediepte en
verhogen de wazigheid.

Hogere diafragmagetallen...



...verhogen de scherptediepte.

- 1 Draai de functieknop naar **A**.

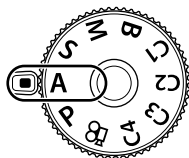

- 2 Kies een diafragma.

- Bij standaardinstellingen wordt het diafragma geselecteerd door aan de achterste draaiknop te draaien.
- De sluitertijd die automatisch door de camera wordt geselecteerd, wordt weergegeven in het display.

- 3 Maak foto's.



Diafragma waarde

Onderwerp te donker of te helder

Als de camera geen optimale belichting kan bereiken, gaat het display voor sluitertijd knipperen.

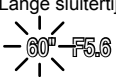
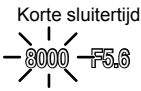
Weergave	Probleem/oplossing
Lange sluitertijd 	Onderbelichting. <ul style="list-style-type: none"> • Kies een lagere diafragma waarde.
Korte sluitertijd 	Overbelichting. <ul style="list-style-type: none"> • Kies een hogere diafragma waarde. • Als het onderwerp nog steeds overbelicht is bij hogere waarden, zijn de grenzen van het meetsysteem van de camera overschreden. Gebruik een ND-filter (Neutral Density) van een derde partij om de hoeveelheid licht die de camera binnenkomt, te verminderen. • Sluittijden tot 1/32000 s zijn beschikbaar in [♥] (stille) modus. "Opnemen zonder sluitergeluid (Stil [♥])" (Blz. 81), "Sequentiële opnamen/opnamen met zelfontspanner maken" (blz. 98)

- Wanneer u een vast ingestelde [📷] ISO-waarde gebruikt, moet u de waarde veranderen. "ISO-gevoeligheid aanpassen (ISO)" (Blz. 75, 91)

■ Instellingen aanpassen in modus A

Gebruik de voorste en achterste draaiknoppen om de volgende instellingen aan te passen.

Voorste regelaar: belichtingscorrectie (Blz. 68)

Achterste regelaar: diafragma

- De belichtingscompensatie kan ook worden ingesteld met de knop . Druk op de -knop en draai vervolgens aan de voorste of achterste regelaar.

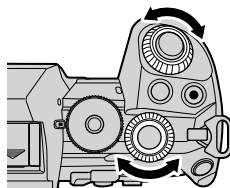

- U kunt kiezen welke functies door de voorste en achterste draaigelaars worden uitgevoerd. Aangepast menu **B1** > [📷] Functieregelaar (Blz. 219)
- U kunt het **Fn**-hendeltje gebruiken om de rollen van de voorste en de achterste regelaar te wisselen. Aan de hendel kunnen ook andere rollen worden toegewezen. Aangepast menu **B1** > [📷] Fn-hendelfunctie (Blz. 220)
- U kunt kiezen of het display de effecten van de belichtingsinstelling weergeeft, of dat het display een constante helderheid handhaaft voor kijkgemak. Bij standaardinstellingen zijn de effecten van belichtingscompensatie zichtbaar in het display. Aangepast menu **D2** > [LV] versterk. (Blz. 189)
- U kunt het diafragma tot de geselecteerde waarde stoppen en een voorbeeld van de scherptediepte bekijken. "Functies aan knoppen toewijzen (Knopfuncties)" (Blz. 116)

Een sluitertijd kiezen

(S: Sluiterprioriteit AE)

In deze modus kunt u de sluitertijd kiezen, waarna het diafragma automatisch door de camera wordt gekozen voor de optimale belichting die past bij de helderheid van het onderwerp. Kortere sluitertijden lijken snel bewegende onderwerpen te “bevriezen”. Langere sluitertijden voegen wazigheid toe aan bewegende onderwerpen, waardoor deze een indruk van beweging krijgen, voor dynamische effecten.

Lange sluitertijden...

60" ← █ █ █ █ 15 ← █ █ 30 ← █ █ 60 → █ █ 125 → █ █ 250 → █ █ █ █ 8000

...geven dynamische opnames met een indruk van beweging.

Korte sluitertijden...

...“bevriezen” de beweging van snel bewegende onderwerpen.

1 Draai de functieknop naar S.

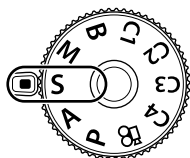

2 Kies een sluitertijd.

- Bij standaardinstellingen wordt sluitertijd geselecteerd door aan de achterste draaiknop te draaien.
- U kunt de sluitertijd instellen op waarden tussen 1/8000 en 60 s.
- Sluitertijden tot 1/32000 s zijn beschikbaar in [♥] (stille modus. [♥] “Opnemen zonder sluitergeluid (Stil [♥])” (Blz. 81), “Sequentiële opnamen/opnamen met zelfontspanner maken” (blz. 98)
- Het diafragma dat automatisch door de camera wordt geselecteerd, wordt weergegeven in het display.





Sluitertijd

3 Maak foto's.

Onderwerp te donker of te helder

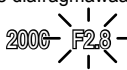
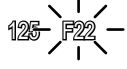
Als de camera geen optimale belichting kan bereiken, gaat het display voor diafragma knipperen.

Weergave	Probleem/oplossing
Lage diafragma waarde 	Onderbelichting. • Kies een langere sluitertijd.
Hoge diafragma waarde 	Overbelichting. • Kies een kortere sluitertijd. Sluitertijden tot 1/32000 s zijn beschikbaar in stille modus. • Als het onderwerp nog steeds overbelicht is bij de kortere sluitertijd, zijn de grenzen van het meetsysteem van de camera overschreden. Gebruik een ND-filter (Neutral Density) van een derde partij om de hoeveelheid licht die de camera binnenkomt, te verminderen.



- Wanneer u een vast ingestelde [📷 ISO]-waarde gebruikt, moet u de waarde veranderen.  "ISO-gevoeligheid aanpassen (ISO)" (Blz. 75, 91)
- De diafragma waarde die wordt weergegeven als het display gaat knipperen, is afhankelijk van het lens type en de brandpuntsafstand van de lens.

■ Instellingen aanpassen in modus S









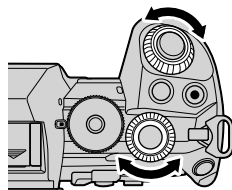

Gebruik de voorste en achterste draaiknoppen om de volgende instellingen aan te passen.

Voorste regelaar: belichtingscorrectie (Blz. 68)

Achterste regelaar: sluitertijd

- De belichtingscompensatie kan ook worden ingesteld met de knop . Druk op de -knop en draai vervolgens aan de voorste of achterste regelaar.



- U kunt kiezen welke functies door de voorste en achterste draaigelaars worden uitgevoerd.   Aangepast menu **B1** > [📷 Functieregelaar] (Blz. 219)
- U kunt het **Fn**-hendeltje gebruiken om de rollen van de voorste en de achterste regelaar te wisselen. Aan de hendel kunnen ook andere rollen worden toegewezen.   Aangepast menu **B1** > [📷 Fn-hendelfunctie] (Blz. 220)
- U kunt kiezen of het display de effecten van de belichtingsinstelling weergeeft, of dat het display een constante helderheid handhaaft voor kijkgemak. Bij standaardinstellingen zijn de effecten van belichtingscompensatie zichtbaar in het display.   Aangepast menu **D2** > [LV versterk.] (Blz. 189)
- Als u bewegingsonscherpte-effecten wilt bereiken in helder verlichte scènes, waarbij de benodigde lange sluitertijden niet beschikbaar zijn, kunt u live ND-filter gebruiken.   Opnamemenu 2 > [Opn. mkn in live ND] (Blz. 159)
- Afhankelijk van de gekozen sluitertijd ontstaan er mogelijk kleurenbanden in het display als gevolg van flikeringen van fluorescerende of led-lichtbronnen. De camera kan worden geconfigureerd om de effecten van flikering tijdens live view of foto-opnamen te verminderen.   Aangepast menu **C1** > [Minder flikering] (Blz. 223),  Aangepast menu **E2** > [📷 Flikeringdetectie] (Blz. 235)

Diafragma en sluitertijd kiezen (M: Handmatige belichting)

In deze modus kiest u zelf het diafragma en de sluitertijd. U kunt de instellingen aanpassen aan uw eigen voorkeuren, bijvoorbeeld door het combineren van korte sluitertijden met kleine diafragma's (hoge *f*-getallen) voor een grotere scherptediepte.

1 Draai de functieknop naar M.

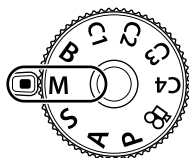

2 Stel diafragma en sluitertijd in.

- Bij standaardinstellingen wordt het diafragma met de voorste draaiknop geselecteerd en de sluitertijd met de achterste draaiknop.
- Kies uit sluitertijden van 1/8000–60 s.
- Sluitertijden tot 1/32000 s zijn beschikbaar in de stille modus. "Opnemen zonder sluitergeluid (Stil [♥])" (Blz. 81)
- Het display geeft het verschil weer tussen de belichting die met het geselecteerde diafragma en de geselecteerde sluitertijd wordt bereikt, en de optimale belichting zoals door de camera wordt gemeten. Het display knippert als het verschil groter wordt dan ± 3 EV.
- Als [AUTO] is geselecteerd voor [ISO], wordt de ISO-gevoeligheid automatisch aangepast voor een optimale belichting bij de gekozen belichtingsinstellingen. [ISO] staat standaard op [AUTO]. "ISO-gevoeligheid aanpassen (ISO)" (Blz. 75, 91)



Verskil ten opzichte van optimale belichting

3 Maak foto's.

Onderwerp te donker of te helder

Als de camera geen optimale belichting kan bereiken als [AUTO] is geselecteerd voor [ISO], gaat het display voor ISO-gevoeligheid knipperen zoals is weergegeven.

Weergave	Probleem/oplossing
	Overbelichting. <ul style="list-style-type: none"> Kies een hogere diafragma waarde of een kortere sluitertijd.
	Onderbelichting. <ul style="list-style-type: none"> Kies een lagere diafragma waarde of een langere sluitertijd. Als de waarschuwing niet uit het display verdwijnt, kunt u een hogere waarde voor ISO-gevoeligheid kiezen. <ul style="list-style-type: none"> "ISO-gevoeligheid aanpassen (ISO)" (Blz. 75, 91), Aangepast menu E1 > [ISO-auto set] (Blz. 192)

■ Instellingen aanpassen in modus M

Gebruik de voorste en achterste draaiknoppen om de volgende instellingen aan te passen.

Voorste regelaar: diafragma

Achterste regelaar: sluitertijd

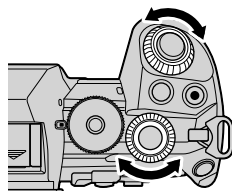

- U kunt kiezen welke functies door de voorste en achterste draairegelaars worden uitgevoerd. Aangepast menu **B1** > [Functieregelaar] (Blz. 219)
- U kunt het **Fn**-hendeltje gebruiken om de rollen van de voorste en de achterste regelaar te wisselen. Aan de hendel kunnen ook andere rollen worden toegewezen. Aangepast menu **B1** > [Fn-hendelfunctie] (Blz. 220)
- Afhankelijk van de gekozen sluitertijd ontstaan er mogelijk kleurenbanden in het display als gevolg van flikkeringen van fluorescerende of led-lichtbronnen. De camera kan worden geconfigureerd om de effecten van flikkering tijdens live view of foto-opnamen te verminderen. Aangepast menu **C1** > [Minder flikkering] (Blz. 223), Aangepast menu **E2** > [Flikkeringdetectie] (Blz. 235)
- U kunt kiezen of het display de effecten van de belichtingsinstelling weergeeft, of dat het display een constante helderheid handhaaft. Bij standaardinstellingen wordt een constante helderheid van het display gehandhaafd voor meer kijkcomfort. Aangepast menu **D2** > [LV versterk.] (Blz. 189)

■ Belichtingscorrectie in modus M gebruiken

In modus **M** is belichtingscompensatie beschikbaar wanneer [AUTO] is geselecteerd voor [ISO]. Omdat de belichtingscompensatie wordt uitgevoerd door de ISO-gevoeligheid te wijzigen, kunnen diafragma en sluitertijd niet worden aangepast.

"ISO-gevoeligheid aanpassen (ISO)" (Blz. 75, 91), Aangepast menu **E1** > [ISO-auto set] (Blz. 192)

- De belichtingscompensatie kan ook worden ingesteld met de knop . Houd de -knop ingedrukt en draai aan de voorste of achterste draaiknop.
- De belichtingscompensatie wordt toegevoegd aan de belichtingsafwijking zoals aangegeven in het display.



Belichtingscorrectie

Belichtingscompensatie plus
belichtingsverschil

Selecteer deze modus om de sluiters open te laten staan voor een lange belichting. U kunt een voorbeeld van de foto in live view weergeven en de belichting beëindigen als het gewenste resultaat is bereikt. Gebruik deze modus voor scènes waarbij een lange belichting nodig is, bijvoorbeeld voor nachtopnamen of voor vuurwerk.

Bulb- en "Live bulb"-fotografie

De sluiters blijft open terwijl de ontspanknop wordt ingedrukt. De belichting eindigt wanneer de ontspanknop wordt losgelaten.

- De hoeveelheid licht die de camera binnentreedt, neemt toe naarmate de sluiters langer open blijft staan.
- Als u Live Bulb-fotografie selecteert, kunt u kiezen hoe vaak de camera het live view-display bijwerkt tijdens de belichting.

"Tijd"- en "Live Time"-fotografie

De belichting begint wanneer u de ontspanknop geheel indrukt. Als u de belichting wilt beëindigen, drukt u de ontspanknop nogmaals helemaal in.

- De hoeveelheid licht die de camera binnentreedt, neemt toe naarmate de sluiters langer open blijft staan.
- Als u Live Bulb-fotografie selecteert, kunt u kiezen hoe vaak de camera het live view-display bijwerkt tijdens de belichting.

1 Draai de functieknop naar **B**.

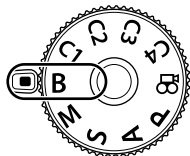

2 Selecteer Bulb/Time-fotografie.

- Bij standaardinstellingen wordt de selectie gemaakt met de achterste draaiknop.

3 Druk op de knop **MENU**.

- U wordt gevraagd om het interval voor het bijwerken van de voorbeeldweergave te kiezen.



Bulb- of tijdfotografie

4 Markeer een interval met $\Delta \nabla$ op de pendelknop.

5 Druk op de knop \odot om de gemarkeerde optie te selecteren.

- De menu's worden weergegeven.



6 Druk op de knop **MENU** om de menu's te sluiten.

- Als u een andere optie dan [Uit] hebt geselecteerd, wordt [LIVE BULB] of [LIVE TIME] in het display weergegeven.

7 Pas het diafragma aan.

- Bij standaardinstellingen kan het diafragma worden ingesteld met de voorste draaiknop.



Diafragma



8 Maak foto's.

- Houd de ontspanknop geheel ingedrukt bij bulb- en live bulbmodi. De belichting eindigt wanneer de ontspanknop wordt losgelaten.
- Druk de ontspanknop in tijd- en live timemodi een keer geheel in om de belichting te beginnen, en nogmaals om de belichting te beëindigen.
- De belichting eindigt automatisch wanneer de geselecteerde tijd voor [Bulb/Time-timer] is bereikt. De standaard is [8 min]. De tijdsduur kan worden gewijzigd.
☞ ⚙ Aangepast menu **E2** > [Bulb/Time-timer] (Blz. 193)
- [Ruisonderdr.] wordt toegepast na de opname. Het display geeft de resterende tijd weer, totdat het proces is voltooid. U kunt de kiezen bij welke omstandigheden ruisonderdrukking wordt uitgevoerd (Blz. 193).
- Tijdens live time-fotografie kunt het weergavevoorbeeld bewerken door de ontspanknop half in te drukken.
- De keuze aan ISO-gevoeligheidsinstellingen is enigszins beperkt.
- Bulb-fotografie wordt gebruikt in plaats van live bulb-fotografie als meervoudige belichting, trapeziumcorrectie of fisheye-correctie staan ingeschakeld.
- Tijd fotografie wordt gebruikt in plaats van live bulb-fotografie als meervoudige belichting, trapeziumcorrectie of fisheye-correctie staan ingeschakeld.
- Tijdens het fotograferen zijn er grenzen aan de instellingen voor de volgende functies.
Sequentiële opnamen, opnamen met de zelfontspanner, time-lapse-opnamen, AE-bracketing, beeldstabilisator, flitser-bracketing, focus-bracketing, meervoudige belichting enz.
- [📷 Beeldstab.] (Blz. 97) schakelt automatisch uit.
- Het is mogelijk dat u ruis of heldere punten in de monitor ziet, afhankelijk van de camera-instellingen, de temperatuur en de situatie. Deze effecten kunnen soms in foto's verschijnen, zelfs als u [Ruisonderdr.] (Blz. 193) hebt ingeschakeld.



- Sterrenhemel AF kan worden gebruikt voor opnamen van de nachtelijke hemel.
☞ "Een scherpstelmodus selecteren (AF-modus)" (Blz. 64), ⚙ Aangepast menu **A4** > [Starry Sky AF-instell.] (Blz. 185)
- U kunt de helderheid van het display instellen tijdens bulb/time-fotografie.
Bij standaardinstellingen is het display donkerder dan normaal.
☞ ⚙ Aangepast menu **E2** > [Bulb/Time-monitor] (Blz. 193)
- Tijdens bulbopnamen wordt de helderheid van het onderwerp in het display verbeterd, zodat u het onderwerp beter kunt zien bij slechte lichtomstandigheden. U kunt kiezen of prioriteit wordt gegeven aan de weergavekwaliteit of de weergavesnelheid.
☞ ⚙ Aangepast menu **D2** > [LV versterk.] (Blz. 189)
- In modus **B** (bulb) kunt u de focus handmatig aanpassen terwijl de belichting bezig is. Hiermee kunt u bijvoorbeeld onscherp instellen tijdens de belichting, of scherpstellen aan het einde van de belichting. ☞ ⚙ Aangepast menu **A4** > [Bulb/Time-focus] (Blz. 217)

Ruis

Tijdens het opnemen met lange sluitertijden kan er ruis op het scherm verschijnen. Deze verschijnselen doen zich voor wanneer de temperatuur in het beeldopneemelement of in de elektronica van het beeldopneemelement toeneemt, waardoor er kleine elektrische stromen worden opgewekt in delen van het beeldopneemelement die normaliter niet aan licht worden blootgesteld. Dit kan ook optreden wanneer u met een hoge ISO-instelling opneemt in een omgeving met hoge temperaturen. Om deze ruis te reduceren, activeert de camera de ruisonderdrukking.   Aangepast menu  > [Ruisonderdr.] (Blz. 193)

Licht mengen (B: Live composietfotografie)

Laat de sluitter open staan voor een lange belichting. U kunt de lichtsporen weergeven die door vuurwerk worden achtergelaten en deze fotograferen, zonder de belichting van de achtergrond aan te passen. De camera combineert meerdere opnamen en slaat deze op als een enkele foto.

- 1 Draai de functieknop naar **B**.

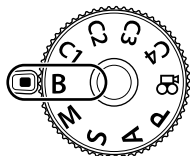

- 2 Selecteer [LIVE COMP].
 - Bij standaardinstellingen wordt de selectie gemaakt met de achterste draaiknop.
- 3 Druk op de knop **MENU**.
 - Het menu [Instellingen composiet] wordt weergegeven.



Live Composiet-fotografie

- 4 Markeer een belichtingstijd met Δ ∇ op de pendelknop.
 - Kies een belichtingstijd van 1/2 tot 60 s.
- 5 Druk op de knop \odot om de gemarkeerde optie te selecteren.
 - De menu's worden weergegeven.











- 6 Druk meerdere keren op de knop **MENU** om de menu's te sluiten.
- 7 Pas het diafragma aan.
 - Bij standaardinstellingen kan het diafragma worden ingesteld met de voorste draaiknop.
- 8 Druk de ontspanknop volledig in om de camera gereed te maken.
 - De camera is klaar voor opnamen als [Klaar voor composietopname] wordt weergegeven.



- 9** Druk op de ontspanknop om te beginnen met fotograferen.
- Live compositiefotografie begint. Het display wordt bijgewerkt na elke belichting.
- 10** Druk opnieuw op de ontspanknop om de opnamen te beëindigen.
- De opname eindigt automatisch na de geselecteerde tijd voor [live compositie-timer] (Blz. 193). De standaard is [3 u]. Andere opties kunnen worden geselecteerd.
 - De beschikbare maximale opnametijd is afhankelijk van het accuniveau en de opname-omstandigheden. Gebruik voor lange opnametijden een optionele batterijhouder (Blz. 24) en lichtnetadapter (Blz. 25).

- De keuze aan ISO-gevoeligheidsinstellingen is enigszins beperkt.
- De beperkingen zijn van toepassing op sommige functies tijdens het opnemen, waaronder:
 - sequentiële opnamen, de zelfontspanner, fotografie met de interval timer, AE-bracketing, flits-bracketing, focus-bracketing, opname hoge resol., HDR-fotografie, meerv. belichting, trapeziumcorrectie, het live ND-filter en fisheye-correctie.
-  Beeldstab.] (Blz. 97) schakelt automatisch uit.











- Sterrenhemel AF kan worden gebruikt voor opnamen van de nachtelijke hemel.
 -  "Een scherpstelmodus selecteren (AF-modus)" (Blz. 64),  Aangepast menu  > [Starry Sky AF-instell.] (Blz. 185)
- U kunt de helderheid van het display instellen tijdens Live Compositie-fotografie. Bij standaardinstellingen is het display donkerder dan normaal.
 -   Aangepast menu  > [Bulb/Time-monitor] (Blz. 193)
- U kunt de belichtingstijd voor elke belichting tijdens Live Compositie-fotografie van te voren kiezen met behulp van de menu's.   Aangepast menu  > [Instellingen compositie] (Blz. 234)

Aangepaste instellingen bewaren op functieregelaar (C1/C2/C3/C4 Aangepaste modi)

U kunt vaak gebruikte instellingen en opnamemodi opslaan als aangepaste modi, die u eenvoudig naar wens kunt oproepen door aan de functieregelaar te draaien. Ook opgeslagen menu-instellingen kunt u rechtstreeks oproepen uit de menu's.

- Bewaar instellingen op **C1** t/m **C4**.
- Bij standaardinstellingen zijn de aangepaste modi gelijk aan modus **P**.

Instellingen opslaan (Aan Aangepaste modus toewijzen)

- 1 Kies een andere modus dan  en pas de instellingen naar wens aan.
 - Zie de menulijst (Blz. 302) voor informatie over de instellingen die u kunt opslaan.
- 2 Druk op de **MENU**-knop om de menu's weer te geven.
- 3 Markeer [Resetten/aangep. modi] in  Opnamemenu 1 en druk op  op de pendelknop.
 - Het menu [Resetten/aangep. modi] wordt weergegeven.
- 4 Markeer [Toewijzen aan aangep. mod.] met behulp van de  -knoppen en druk op de -knop.
 - De opties van [Toewijzen aan aangep. mod.] verschijnen.
- 5 Markeer de gewenste aangepaste modus ([Aangepaste modus C1]–[Aangepaste modus C4]) met behulp van de  -knoppen en druk op de -knop.
 - Het menu voor de geselecteerde aangepaste modus wordt weergegeven.

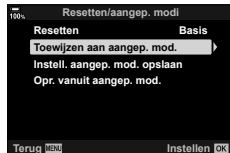
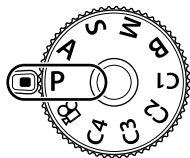

- 6** Markeer [Instellen] met de Δ ∇ -knoppen en druk op de knop \odot .
- Het menu [Aan Aangepaste modus toewijzen] wordt opnieuw weergegeven.
 - Eventuele bestaande instellingen worden overschreven.
 - Als u de standaardinstellingen voor de geselecteerde aangepaste modus wilt herstellen, markeert u [Resetten] en drukt u op de knop \odot .



- 7** Druk meerdere keren op de knop **MENU** om de menu's te sluiten.



- Aangepaste modi kunnen automatisch worden bijgewerkt om eventuele wijzigingen in instellingen weer te geven terwijl de modus is geselecteerd tijdens het fotograferen.

Aangepaste modi gebruiken (C1/C2/C3/C4)

Als u alle opgeslagen instellingen, inclusief de opnamemodus wilt oproepen:

- 1** Draai de functieregelaar naar de gewenste aangepaste modus (**C1**, **C2**, **C3**, of **C4**).
 - De camera wordt ingesteld volgens de instellingen van de geselecteerde modus.
- 2** Maak foto's.

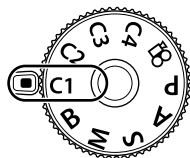

- Standaard worden wijzigingen aangebracht na terugroepen niet toegepast op de opgeslagen instellingen. De opgeslagen instellingen worden weer hersteld als u de aangepaste modus selecteert met de functieregelaar.
- Als [Vasthouden] is geselecteerd voor [Instellingen aangepaste modus opslaan], worden aangepaste modi automatisch bijgewerkt om eventuele wijzigingen in instellingen weer te geven terwijl de modus is geselecteerd tijdens het fotograferen. De wijzigingen blijven opgeslagen in de aangepaste modus, zelfs nadat de functieregelaar naar een andere instelling is gedraaid. Aangepaste modi kunnen op vrijwel dezelfde manier worden gebruikt als modi **P**, **A**, **S**, **B**, en **M**.

■ Aangepaste modi automatisch bijwerken



Aangepaste modi kunnen automatisch worden bijgewerkt om eventuele wijzigingen in instellingen weer te geven terwijl de modus is geselecteerd tijdens het fotograferen.

- 1** Markeer [Resetten/aangep. modi] in \square Opnamemenu 1 en druk op de knop \odot .
- 2** Markeer [Instellingen aangepaste modus opslaan] en druk op \triangleright op de pendelknop.
- 3** Markeer een aangepaste modus ([Aangepaste modus C1]–[Aangepaste modus C4]) en druk op de knop \odot .
- 4** Markeer [Vasthouden] en druk op de knop \odot .

■ Opgeslagen instellingen oproepen



In andere modi dan , kunt u de instellingen oproepen die zijn opgeslagen in aangepaste modi [Aangepaste modus C1] tot en met [Aangepaste modus C4] maar niet de opnamemodus. De opnamemodus blijft de modus die momenteel geselecteerd is met de functieregelaar.

1 Druk op de **MENU**-knop om de menu's weer te geven.

2 Markeer [Resetten/aangep. modi] in  Opnamemenu 1 en druk op  op de pendelknop.



- Het menu [Resetten/aangep. modi] wordt weergegeven.

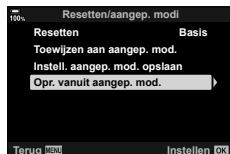

3 Markeer [Oproepen vanuit aangepaste modus] met de  -knoppen en druk op de -knop.

- Het menu [Uit Aangepaste modus oproepen] wordt weergegeven.



4 Markeer de gewenste aangepaste modus met behulp van de  -knoppen en druk op de -knop.

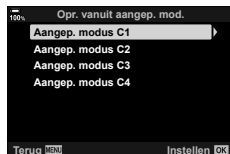

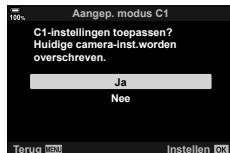

5 Markeer [Ja] met de  -knoppen en druk op de knop .

-  Opnamemenu 1 wordt weergegeven.





6 Druk op de knop **MENU** om de menu's te sluiten.



- [-knopfuncties] (Blz. 116) kan worden gebruikt om aangepaste modi [Aangepaste modus C1] tot en met [Aangepaste modus C4] (Blz. 119) toe te wijzen aan een camerabediening, waardoor de opgeslagen instellingen met één druk op de knop kunnen worden opgeroepen in alle modi behalve . Ook de geselecteerde opnamemodus wordt opgeroepen. Druk op de bediening om de aangepaste modus in of uit te schakelen.
- Instellingen die worden opgeroepen door op een knop te drukken, worden niet meer toegepast wanneer u:
 - De camera uit zet
 - De functieregelaar naar een andere instelling draait
 - Tijdens het fotograferen op de **MENU**-knop drukt
 - Een reset uitvoert
 - Aangepaste instellingen bewaart of oproept

Films opnemen in foto-opnamemodi

U kunt met de knop  films opnemen zelfs als de functieknop zich niet in de -stand bevindt.

1 Druk op de knop om de opname te starten.

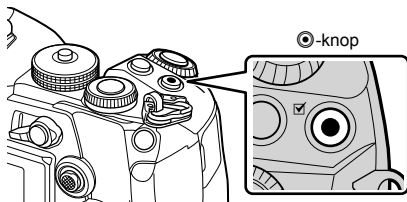

- De film die u aan het opnemen bent, wordt op de monitor weergegeven.
- Wanneer u uw oog naar de zoeker brengt, wordt de film die u aan het opnemen bent in de zoeker weergegeven.
- U kunt de focuspositie wijzigen door tijdens de opname op het scherm te tikken.
- De camera start de opnameteller en geeft de opnametijd weer.



Opnametijd

2 Druk opnieuw op de -knop om de opname te stoppen.

- Het geluid van aanraakhandelingen en knopbediening kan worden opgenomen.
- Het AF-veld neemt de vorm aan die is geselecteerd voor de filmmodus. Draai de functieregelaar naar  (filmmodus) en kies de veldvorm in het AF-veldselectiescherm (Blz. 69).
- In de volgende situaties is bediening met het aanraakscherm niet mogelijk.
Op het scherm voor de witbalans met één knop en als cameraknoppen of regelaars worden gebruikt
- CMOS-beeldsensoren van het type dat in de camera wordt toegepast, genereren een zogenaamd "rollende sluiters"-effect dat vervorming kan veroorzaken in afbeeldingen van bewegende onderwerpen. Deze vervorming is een verschijnsel dat optreedt in afbeeldingen van snel bewegende onderwerpen of als de camera tijdens de opname wordt bewogen. Het effect is met name merkbaar in afbeeldingen die met een lange brandpuntsafstand zijn gemaakt.
- Opnamen van films die groter zijn dan 4 GB worden verdeeld over meerdere bestanden (afhankelijk van de opname-omstandigheden kan de camera gaan opnemen in een volgend bestand, voordat de grens van 4 GB is bereikt). De bestanden kunnen afzonderlijk worden afgespeeld als een enkele film.  "Films groter dan 4 GB weergeven" (blz. 130)
- Gebruik bij het filmen een SD-kaart die een SD-snelheidsklasse 10 of hoger ondersteunt.
- Gebruik een UHS-II- of UHS-I-kaart met een UHS-snelheidsklasse van 3 of beter in de volgende gevallen:
als er een filmresolutie van [4K] of [C4K] wordt geselecteerd in het menu   of een bitsnelheid van [A-I] (All-Intra) in het menu  
- Als de camera gedurende langere perioden continu wordt gebruikt, stijgt de temperatuur van de beeldsensor, waardoor er ruis- en kleurplekken zichtbaar kunnen worden in het display. Als dit effect optreedt, moet u de camera uitschakelen en wachten tot deze is afgekoeld. Ruis- en kleurplekken treden met name op bij hoge ISO-waarden. Als de temperatuur van de beeldsensor verder blijft stijgen, zal de camera zichzelf automatisch uitschakelen.

- Wanneer u een Four Thirds systeemlens gebruikt, werkt de AF niet terwijl u films opneemt.
- De knop  kan in de volgende situaties niet worden gebruikt om films op te nemen:
Tijdens een meervoudige belichting (fotograferen stopt ook), terwijl de ontspanknop half wordt ingedrukt, in modus **B**, tijdens sequentiële opnamen, time lapse-opnamen, trapeziumcorrectie, of fisheye-correctie, of terwijl het live ND-filter in gebruik is
- Wanneer high-speed film opnemen is geselecteerd voor [ ], zullen films opgenomen met [i-Enhance], [e-Portret], of een creatief filter voor fotomodus opgenomen worden in de modus [Natuurlijk].



- Sommige instellingen, zoals AF-modus, kunnen voor films en foto's afzonderlijk worden ingesteld.  "Het videomenu gebruiken" (blz. 161)

Films opnemen in filmmodus ()

Draai de functieregelaar naar  (filmmodus) om films op te nemen met de effecten die beschikbaar zijn in de modi **P**, **A**, **S** en **M** (Blz. 166).

- Het configureren van de ontspanknop zodat deze kan worden gebruikt om films op te nemen, moet worden gewijzigd in [ Sluiterfunctie] (Blz. 163).
- Er klinkt geen pieptoon wanneer de camera scherpstelt in filmmodus.

U kunt voorkomen dat de camera interne geluiden opneemt tijdens het filmen. Tik op het tabblad voor stil opnemen om de functies weer te geven. Tik na het aanraken van een item op de weergegeven pijlen om de instellingen te selecteren.

Tabblad stille bediening



(powerzoom)	Powerzoomlenzen in- of uitzoomen.
(Volume hoofdtelefoon)	Stelt het volume in als u een hoofdtelefoon gebruikt.
(opnameniveau)	Kies het opnameniveau.
SS (sluitertijd)	Stelt de sluitertijd in als [S] (sluiterprioriteit AE) of [M] (handmatig) wordt geselecteerd voor Modus] (filmbelichtingsmodus) (Blz. 166).
Fnr (diafragma)	Stelt het diafragma in als [A] (diafragmavoork. AE) of [M] (handmatig) wordt geselecteerd voor Modus] (filmbelichtingsmodus) (Blz. 166).
(belichtingscorrectie)	Pas de belichtingscompensatie aan. Als [M] wordt geselecteerd voor Modus] (filmbelichtingsmodus) (Blz. 166), is belichtingscorrectie beschikbaar als [AUTO] wordt geselecteerd voor ISO] (Blz. 75).
ISO ISO-gevoeligheid)	Stelt ISO] in (Blz. 75). Deze optie is beschikbaar wanneer [M] is geselecteerd voor Modus] (filmbelichtingsmodus) (Blz. 166).





- Stille bedieningselementen zijn niet beschikbaar tijdens het opnemen van high-speed films (Blz. 103).

Opname-instellingen

De camera biedt vele functies voor fotografie. Afhankelijk van hoe vaak u deze functies gebruikt, kunt u de bijbehorende instellingen openen via knoppen, pictogrammen in het display of menu's voor gedetailleerde aanpassingen.

2

Opnamen maken

Methode	Beschrijving	
Rechtstreekse knoppen	Pas instellingen rechtstreeks aan met knoppen, inclusief de knoppen die hieronder zijn opgesomd. Vaak gebruikte functies zijn toegewezen aan knoppen voor een snelle toegang tijdens fotograferen via de zoeker. • De  ,  ,  , en ISO -knoppen	63
LV-superbedieningspaneel/ superbedieningspaneel	Kies uit een lijst met instellingen die de actuele camerastatus weergeven. U kunt hier ook de huidige camerainstellingen weergeven.	88
Live controle	Wijzig instellingen tijdens de weergave van uw onderwerp in het display.	226
Menu's	Pas instellingen van de in het display weergegeven menu's aan.	139

Rechtstreekse knoppen

Veelgebruikte fotografiefuncties zijn toegewezen aan knoppen. Deze worden "Rechtstreekse knoppen" genoemd. Opgenomen zijn de hieronder opgesomde knoppen, die u voor elementaire opname-instellingen kunt gebruiken.

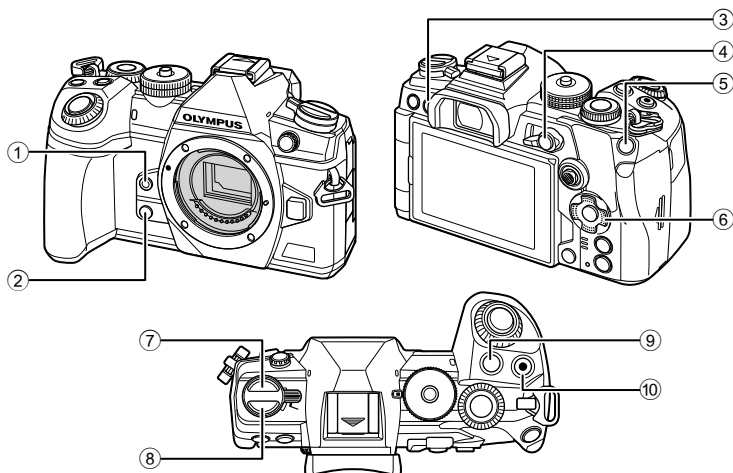

Directe knop	Toegewezen functie
① -knop	Eén-toets witbalans (Blz. 95)
② -knop	Voorbeeld (Blz. 117)
③ (LV)-knop	Displayselectie (monitor/zoeker) (Blz. 38)
④ AEL/AFL -knop	AEL/AFL (Blz. 77)
⑤ ISO -knop	ISO-gevoeligheid (Blz. 75)
⑥ Pendelknop	[::] (AF-kaderpositie) (Blz. 69)
⑦ -knop	Repeterende opnamen/fotograferen met de zelfontspanner (Blz. 78, 86)
⑧ AF -knop	AF-/Lichtmeetstand (Blz. 64, 77)
⑨ -knop	Belichtingscorrectie (Blz. 68)
⑩ -knop	Filmopname (Blz. 59)



- U kunt verschillende functies aan knoppen toewijzen. "Functies aan knoppen toewijzen (Knopfuncties)" (Blz. 116)

Een scherpstelmodus selecteren



(AF-modus)

U kunt een scherpstelmethode selecteren (focusmodus).

- 1 Druk op de **AF** (☑) -knop.
- 2 Draai aan de achterste regelaar om een optie te selecteren.
- 3 Druk de ontspanknop half in om naar het opnamescherm te gaan.

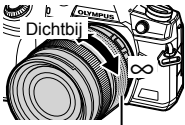

AF-modus

S-AF (Enkelv. AF)	De camera stelt één keer scherp wanneer de ontspanknop half ingedrukt wordt. Zodra de camera heeft scherpgesteld, hoort u een pieptoon en lichten het AF-bevestigingsteken en het autofocussteken op. Deze methode is geschikt voor het fotograferen van niet of nauwelijks bewegende motieven.
C-AF (Continue AF)	De camera herhaalt het scherpstellen terwijl de ontspanknop half ingedrukt blijft. Wanneer er op het motief is scherpgesteld, licht het AF-bevestigingsteken op de monitor op en weerklinkt de pieptoon zodra de scherpstelling de eerste keer wordt vergrendeld. Ook al beweegt het motief of verandert u de compositie van de foto, blijft de camera bezig met scherpstellen.
MF (Handmatig scherpstellen)	Dankzij deze functie kunt u handmatig op iedere positie scherpstellen via de scherpstelring op de lens. 
C-AF+TR (AF-tracking)	Druk de ontspanknop half in om scherp te stellen; de camera volgt het motief en blijft erop scherpstellen zolang de ontspanknop in deze positie wordt gehouden. <ul style="list-style-type: none">• Het AF-kader wordt rood weergegeven als de camera het motief niet langer kan volgen. Laat de ontspanknop los, kadreeer het motief opnieuw en druk de ontspanknop half in.• Autofocus werkt niet terwijl het AF-doel rood wordt weergegeven wanneer de camera het onderwerp volgt.• Tracing AF kan niet worden gebruikt met: trapeziumcorrectie, opname hoge resol., focusstapeling, focus-bracketing, interval timerfotografie, HDR-fotografie, het live ND-filter of fisheye-correctie.
PreMF (MF vooraf inst.)	De camera stelt automatisch scherp op het vooraf ingestelde scherpstelpunt tijdens het opnemen.
☑ AF (Sterrenhemel AF)	Kies deze modus voor foto's van sterren aan de nachtelijke hemel. Druk op de AEL/AFL -knop om scherp te stellen op de sterren.  "Sterrenhemel AF gebruiken" (blz. 66)

- De camera kan mogelijk niet scherpstellen als het motief schaars verlicht is, wordt verduisterd door nevel of rook of te weinig contrast vertoont.
- Als u een Four Thirds-systeemlens gebruikt, is AF niet beschikbaar bij het opnemen van films.

- Selectie van [AF-modus] is niet beschikbaar wanneer de focusring van de lens zich in de MF-positie bevindt en [Werkzaam] is geselecteerd voor [MF-schakeling] (Blz. 185) in Aangepast menu **A4** (Blz. 287).
- Het **Fn**-hendeltje kan worden gebruikt om te kiezen tussen de [AF-modus]-instellingen die zijn toegewezen aan **Fn**-hendelposities 1 en 2. Aangepast menu **B1** > [Fn-hendelfunctie] (Blz. 186, 220), Videomenu > [Knop/Schakelaar/Hendel] > [Fn-hendelfunctie] (Blz. 163)





Focus handmatig aanpassen tijdens autofocus

- Selecteer voordat u verder gaat [Aan] voor [AF+MF] (Blz. 201) in Aangepast menu **A1**. **MF** zal worden weergegeven in [S-AF], [C-AF], [C-AF+TR], en [AF **MF**] modi.
- 1 Kies een focusmodus gemarkeerd met een **MF**-pictogram (Blz. 64).
 - Kies tijdens het opnemen van films [S-AF **MF**] voor [AF-modus] (Blz. 162).
 - 2 Druk de ontspanknop half in om scherp te stellen met autofocus.
 - Druk in deodus [AF **MF**] op de knop **AEL/AFL** om AF met sterrenhemel te starten.
 - 3 Houd de ontspanknop half ingedrukt en draai aan de focusring om handmatig scherp te stellen.
 - Als u opnieuw wilt scherpstellen met autofocus, laat u de ontspanknop los en drukt u deze opnieuw half in.
 - Handmatige scherpstelling tijdens autofocus is niet beschikbaar in deodus [AF **MF**].
 - Handmatige scherpstelling tijdens autofocus is beschikbaar via de focusring op M.ZUIKO PRO (Micro Four Thirds PRO) lenzen. Voor informatie over andere lenzen gaat u naar de OLYMPUS-website.
 - 4 Druk de ontspanknop helemaal in om de foto te maken.

Sterrenhemel AF gebruiken

- 1 Selecteer [**A**]AF voor AF-modus en druk op de knop .
- 2 Druk op de knop **AEL/AFL** om AF met sterrenhemel te starten.
 - Om AF met sterrenhemel te onderbreken, drukt u nogmaals op de knop **AEL/AFL**.
 - Bij standaardinstellingen start AF met sterrenhemel niet wanneer de ontspanknop half wordt ingedrukt. Om de camera zo te configureren dat AF met sterrenhemel start wanneer de ontspanknop half wordt ingedrukt, gebruikt u  AEL/AFL (Blz. 202) in  Aangepast menu **A1**.
 - De camera toont [Sterrenhemel AF is actief] tijdens Sterrenhemel AF. De in-focus-indicator () wordt ongeveer twee seconden weergegeven nadat de camera heeft scherpgesteld; als de camera niet kan scherpstellen, knippert de in-focus-indicator gedurende ongeveer twee seconden.
- 3 Druk de ontspanknop helemaal in om de foto te maken.



- Het item [Sterrenhemel AF-instelling] (Blz. 185) in  Aangepast menu **A4** biedt een keuze uit [Nauwkeurigheid] en [Snelheid]. Plaats de camera op een statief voordat u foto's maakt met [Nauwkeurigheid] geselecteerd.
- Uw keuze van AF-doelmodi (Blz. 69) is beperkt tot één doel, 9-doelgroep (3 × 3) en 25-doelgroep (5 × 5).
- De camera zal niet scherp kunnen stellen op heldere locaties.
- Sterrenhemel AF kan niet worden gebruikt met Pro Capture.
-  Oriëntatie verb. met [**∞**∞] (Blz. 211), [**∞**∞] Loop-instellingen] (Blz. 209), [AF-beperker] (Blz. 212), en [AF hulpverl.] (Blz. 184) zijn vastgesteld op [Uit], [ Gezichtsprioriteit] (Blz. 92) bij [Gezichtsprio. Uit], [Framesnelheid] (Blz. 189) bij [Normaal], en [AF-scanner] (Blz. 182) bij [modus1].
- De camera stelt automatisch scherp op oneindig wanneer sterrenhemel AF is geselecteerd.
- Wanneer [Aan] is geselecteerd voor [Ann. prioriteit S] (Blz. 187) in  Aangepast menu **A1**, kan de sluitur worden ontspannen, zelfs als de camera niet is scherpgesteld.
- Handmatige scherpstelling is geselecteerd wanneer een Four Thirds-lens is bevestigd.
- Sterrenhemel AF is beschikbaar met OLYMPUS Four Thirds-lenzen. Het kan echter niet worden gebruikt met lenzen met een maximaal diafragma groter dan f/5,6. Ga voor meer informatie naar de OLYMPUS-website.

Een scherpstelpositie instellen voor PreMF

- 1 Selecteer [Pre-MF] voor AF-modus en druk op de knop **INFO**.
- 2 Druk de ontspanknop half in om scherp te stellen.
 - De focus kan worden aangepast door de scherpstelring te draaien.
- 3 Druk op de knop **OK**.
 - De functie PreMF kan worden opgeroepen door op de knop te drukken waaraan [MF vooraf inst.] is toegewezen in [Knopfuncties] (Blz. 116). Druk nogmaals op de knop om terug te keren naar de oorspronkelijke AF.
 - De afstand voor het vooraf ingestelde scherpstelpunt kan worden ingesteld met [MF-afst. vooraf inst.] in **Aangepast Menu** **MA** (Blz. 185).
 - De camera stelt ook scherp op de huidige afstand:
 - wanneer deze wordt aangezet en
 - wanneer u de menu's sluit om naar het opnamescherm te gaan.

Handmatige scherpstelinstelling

Wanneer [S-AF **MF**], [C-AF **MF**], [MF], [C-AF+TR **MF**], [PreMF], of [**+**AF **MF**] is geselecteerd voor AF-modus, kan de focus handmatig worden aangepast tijdens belichtingen of terwijl foto's worden gemaakt in [Sequentieel L]-modus.

- In modus **B** (bulb) kan handmatige scherpstelling worden uitgevoerd volgens de optie die is geselecteerd voor [Bulb/Time-focus] (Blz. 217).

U kunt de door de camera automatisch geselecteerde belichting wijzigen, zodat deze past bij uw artistieke ideeën. Kies positieve waarden om beelden helderder te maken en negatieve waarden om beelden donkerder te maken.

- Belichtingscorrectie is beschikbaar in de **P**-, **A**-, **S**-, en **☺**-modi. Om belichtingscorrectie in te schakelen in de **M**-modus, selecteert u [AUTO] voor [ISO] (Blz. 75).



- De belichtingscorrectie kan worden aangepast met maximaal ± 5.0 EV. De belichtingsbalk in het scherm toont waarden tot ± 3.0 EV. De balk knippert wanneer er een waarde buiten dit bereik wordt geselecteerd.
- De belichtingscorrectie kan tijdens filmopnamen worden aangepast met ± 3.0 EV.
- De viewfinder en live view tonen de effecten van waarden die niet hoger liggen dan ± 3.0 EV.
- Om de effecten van belichtingscorrectie te bekijken in live view, selecteert u [Uit] voor [LV versterk.] (Blz. 189) in **Aangepast menu D2**.



Belichtingscorrectie
Belichtingsbalk

- Tijdens het maken van filmopnamen kan de belichtingscorrectie worden aangepast met behulp van de voorste of achterste regelaar of aanraakbedieningen.

■ Belichtingscorrectie aanpassen

Modi **P**, **A**, en **S**

- De belichtingscompensatie kan in de filmmodus worden aangepast als [P], [A], of [S] is geselecteerd voor [☺-modus] (modus filmbelichting).

- 1 Draai aan de voorste regelaar om de belichtingscorrectie aan te passen.
 - U kunt ook een waarde kiezen door op de **☒**-knop te drukken en **<|>** op de pendelknop te gebruiken.
 - Druk op de knop **Ⓞ** om de belichtingscorrectie te resetten.

- 2 Maak foto's.

M-modus

- De belichtingscorrectie kan in de filmmodus worden aangepast als [M] is geselecteerd voor [☺-modus] (modus filmbelichting). U moet echter eerst [Aan] selecteren voor [☺ Videomenu > [☺ Specificatie-instellingen] > [☺M ISO-auto set] > [☺M ISO autom.] (Blz. 161) en [AUTO] voor [☺ ISO] (Blz. 75).

- 1 Druk op de **☒**-knop en draai vervolgens aan de voorste of achterste regelaar om de belichtingscorrectie aan te passen.
- 2 Maak foto's.



- (belichtingscorrectie) kan worden toegewezen aan andere bedieningselementen.
 “Functies aan knoppen toewijzen (Knopfuncties)” (Blz. 116)

Een AF-doelmodus kiezen (AF-doelmodus)

- 1 Houd de multiselector ingedrukt terwijl u aan de voorste of achterste draaiknop draait.

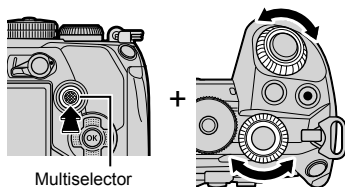

Multiselector

- De camera wisselt tussen de modi AF-doel zoals weergegeven.

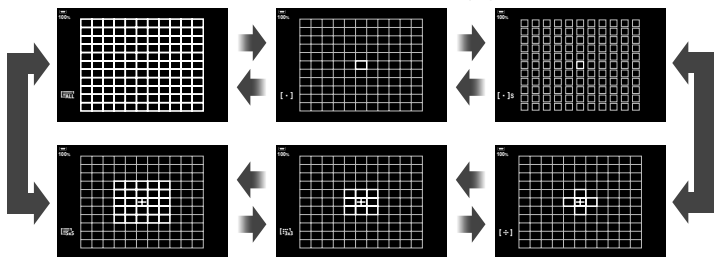

- Bij standaardinstellingen worden aangepaste doelmodi (Blz. 71) niet weergegeven. Weergave kan worden ingeschakeld door naar [:::] Modusinstellingen te gaan (Blz. 183) in Aangepast menu **A2** en vinkjes te plaatsen (✓) bij de gewenste opties.

- 2 Laat de multi-selector los wanneer de gewenste modus wordt weergegeven.

- De opties voor AF-doelmodus worden niet langer weergegeven.

- Het volgende vermindert het aantal beschikbare AF-doelen:
 - [Aan] selecteren voor [Digitale televoorzetlens] (Blz. 143)
 - Een optie selecteren anders dan [4:3] voor [Verhouding] (Blz. 98)



- Instellingen kunnen worden aangepast door eerst op een knop te drukken en dan de voorste of achterste regelaar te gebruiken. U krijgt toegang tot de AF-doelweergave door op het bedieningselement te drukken, waaraan [:::] is toegewezen via [Knopfuncties]. (Blz. 116). U kunt vervolgens de instellingen aanpassen door aan de voorste of achterste regelaar te draaien. Bij standaardinstellingen wordt [:::] toegewezen aan de pendelknop.
- De AF-doelweergave kan worden geopend door op de multiselector te drukken. De multiselector kan worden geconfigureerd met de [Middenknop] (Blz. 218) in Aangepast menu **B1**.
- Afzonderlijke AF-doelmodi kunnen worden geselecteerd op basis van de camerarichting.
 Aangepast menu **A2** > Oriëntatie verb. met [:::] (Blz. 211)

- U kunt de volgende scherpestelinstellingen tegelijkertijd oproepen met het **Fn**-hendeltje. U kunt afzonderlijke instellingen toewijzen aan Posities 1 en 2. Gebruik deze optie om snel instellingen aan de opname-omstandigheden aan te passen.

[AF-modus] (Blz. 64), [AF-doelmodus] (Blz. 69), en [AF-richtpunt] (Blz. 72)

Het **Fn**-hendeltje kan worden geconfigureerd met behulp van het item

[Fn-schakelfunctie] (Blz. 220) in Aangepast menu **B1** of het item [Knop/Schakelaar/Hendel] > [Fn-hendelfunctie] (Blz. 163) in het videomenu.

- U kunt de instellingen voor AF-doel aanpassen bij [C-AF]. Aangepast menu **A1** > [C-AF Centrum] (Blz. 205) en [C-AF Centrum als prior.] (Blz. 206)
- Afzonderlijke opties kunnen worden geselecteerd voor foto- en filmmodus.

■ AF-doelmodi

- De enige beschikbare opties wanneer AF is geselecteerd, zijn modi voor één doel, 9-doelgroep (3 × 3) en 25-doelgroep (5 × 5).
- De enige beschikbare opties tijdens filmopname zijn enkele doelgroep, 9-doelgroep (3 × 3), 25-doelgroep (5 × 5) en alle doel (11 × 9) modi.

[] Enkel doel

Selecteer een enkel focusdoel.

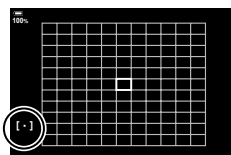

[]s Klein doel

Verklein de grootte van het doel voor de AF-doelselectie van een enkel doel. Gebruik deze instelling voor scherpstelling op kleine onderwerpen.

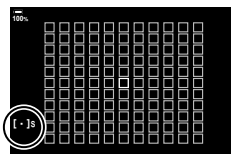

[] 5-doelengroep

Selecteer een groep van 5 doelen die staan opgesteld in een kruis. De camera kiest het focusdoel binnen de geselecteerde groep.

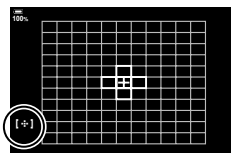

[] 9-doelengroep (3 x 3)

Selecteer een groep van 9 doelen, opgesteld in een vierkant. De camera kiest het focusdoel binnen de geselecteerde groep.

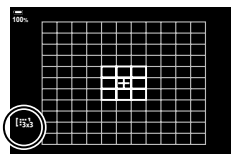

25-doelengroep (5 x 5)

Selecteer een groep van 25 doelen, opgesteld in een vierkant. De camera kiest het focusdoel binnen de geselecteerde groep.

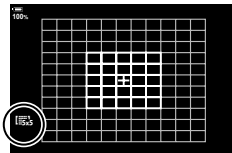



Alle doelen

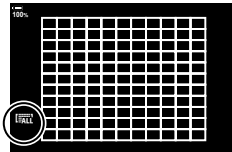

De camera kiest het scherpsteldoel uit alle beschikbare doelen.

- De camera kiest uit 121 (11 x 11) doelen tijdens stilstaande fotografie en uit 99 (11 x 9) doelen in filmmodus.





Aangepast doel

Aangepaste doelmodi kunnen worden weergegeven door naar [Modusinstellingen] te gaan (Blz. 183) in  Aangepast menu **A2** en vinkjes () te plaatsen naast de gewenste opties.

Gebruik de AF-doelmodus geselecteerd voor [ Modi-inst. voor doelgeb.] (Blz. 210) in  Aangepast menu **A2**. De standaardinstelling is enkel doel.



- Om AF-doelen te groeperen wanneer  (alle doelen) is geselecteerd en of [C-AF] is gekozen voor [ AF-modus], of [S-AF], [S-AF **MF**], [C-AF], of [C-AF **MF**] is gekozen voor [ AF-modus] (Blz. 64), selecteert u [On2] voor [AF-meetgebied] (Blz. 183). De camera geeft de AF-doelen weer voor alle delen die scherp zijn.



Een scherpsteldoel selecteren

(AF-richtpunt)

Het kader dat de locatie toont van het scherpstelpunt wordt het AF-doel genoemd. U kunt het doel over uw onderwerp plaatsen. Bij standaardinstellingen wordt de multiselector gebruikt voor het positioneren van het AF-doel.

1 Gebruik de multi-selector om het AF-doel te positioneren.

- Het doel kan ook worden gepositioneerd met behulp van de pendelknop. Als u op de Δ ∇ \triangleleft \triangleright -knoppen drukt, wordt het AF-doel weergegeven.

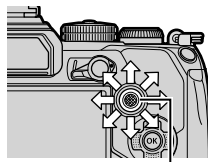

Multiselector

- Het AF-doel wordt weergegeven aan het begin van de bewerking.
- Als u het AF-doel in het midden wilt selecteren, drukt u op de multiselector of houdt u de knop OK ingedrukt.
- U kunt kiezen of AF-doelselectie de randen van het scherm "omwikkelt" (Blz. 209).

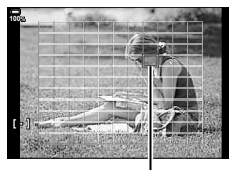

Autofocusveld

2 Maak foto's.

- Het AF-doelselectiescherm wordt van de monitor gewist wanneer de ontspanknop half wordt ingedrukt.
- Het AF-kader wordt weergegeven in plaats van het geselecteerde AF-doel.
- Als u $[\cdot : \cdot]$ toewijst aan een bedieningsfunctie met [Knopfuncties] (Blz. 116), kunt u op de knop drukken en vervolgens de pendelknop of multi-selector gebruiken om het AF-doel te kiezen.
- U kunt het AF-doel tijdens het scherpstellen verplaatsen wanneer [C-AF] of [C-AF **MF**] is geselecteerd in de fotomodus.
- U kunt het AF-doel ook verplaatsen tijdens filmopname.
- De grootte en het getal van het AF-doel veranderen afhankelijk van de [Dig. televoorzetlens] (Blz. 143), [Verhouding] (Blz. 98), en groepsdoel (Blz. 69) -instellingen.



- Wanneer [Aan] is geselecteerd voor [AF-doelgebied] (Blz. 184), kunt u het AF-doel opnieuw positioneren met behulp van de aanraakbedieningen van het scherm terwijl u uw onderwerp in de zoeker kadert.

U kunt tijdens het opnemen op het scherm inzoomen. Zoom in op het scherpstelgebied voor meer nauwkeurigheid tijdens het scherpstellen. Bij hogere zoomwaarden kunt u scherpstellen op kleinere velden dan het standaard scherpstelgebied. U kunt het scherpstelgebied tijdens het zoomen naar wens positioneren.

- Voordat u Super Spot AF kunt gebruiken, moet u [Knopfuncties] (Blz. 116) gebruiken om [Q] toe te wijzen (Blz. 119) aan een cameraknop.

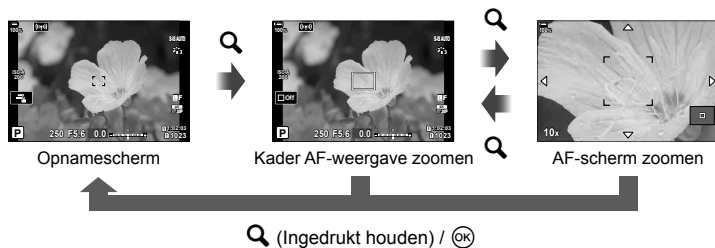

1 Druk op de knop waaraan [Q] (vergroting) is toegewezen.

- Het zoomkader verschijnt.

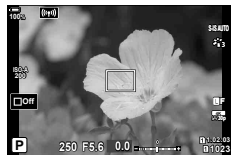

2 Positioneer het kader met behulp van de multiselector.

- Als u het frame terug wilt brengen naar het midden, drukt u op de multiselector of houdt u de knop OK ingedrukt.
- U kunt het kader ook positioneren met behulp van de pendelknop (Δ ∇ <Δ>).

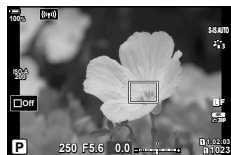

3 Pas de grootte van het zoomkader aan om de zoomverhouding te kiezen.

- Druk op de knop INFO en gebruik de Δ ∇-knoppen of de voorste of achterste regelaar om de grootte van het zoomkader aan te passen.
- Druk op de knop OK om te accepteren en te sluiten.



4 Druk nogmaals op de knop waaraan [Q] is toegewezen.

- De camera zoomt in op het geselecteerde deel om het scherm te vullen.
- Gebruik de voorste of achterste draaiknop om in of uit te zoomen.
- Gebruik de multiselector om het display te verschuiven.
- Gebruik de pendelknop (△ ▽ ◀ ▶) om het display te verschuiven.
- In opnamemodus **M** (handmatig) of **B** (bulb) kunt u tijdens het zoomen op de **INFO**-knop drukken om een diafragma of de sluitertijd te kiezen.
- Druk op de knop **Q** om terug te keren naar het zoomkader.
- Druk op de knop **OK** om focuszoom te beëindigen.
- U kunt focuszoom ook beëindigen door de **Q**-knop ingedrukt te houden.



Belichtingsaanpassingsweergave voor de **M**- en **B**-modi

5 Druk de ontspanknop half in om scherp te stellen met autofocus.

- Focuszoom heeft alleen effect op het display. De met de camera gemaakte foto's worden niet beïnvloed.



- Aanraakbedieningen kunnen worden gebruikt voor focuszoom. "Opnames maken door het aanraakscherm te bedienen" (blz. 43)
- U kunt het deel in het zoomkader helderder maken om eenvoudiger scherp te stellen. Ook kunt u de camera configureren om focuszoom te sluiten wanneer de ontspanknop half wordt ingedrukt. Aangepast menu **D2** > [LV Close Up-inst.] (Blz. 189)

Selecteer een waarde in overeenstemming met de helderheid van het onderwerp. Als u hogere waarden instelt, kunt u donkerdere scènes fotograferen, maar ontstaat er tevens meer "ruis" (vlekken). Selecteer [AUTO] zodat de camera de gevoeligheid automatisch instelt in overeenstemming met de lichtomstandigheden.

- ISO-gevoeligheid is vastgesteld op [AUTO] tijdens filmopname wanneer [P], [A] of [S] is geselecteerd voor [ISO] Modus] (filmbelichtingsmodus). Als u [ISO] Modus] instelt op [M], kunnen andere opties worden geselecteerd.

- Druk op de knop **ISO** en draai aan de voorste of achterste regelaar om een waarde te selecteren.

AUTO	<p>De gevoeligheid wordt automatisch aangepast in overeenstemming met de opname-omstandigheden.</p> <p>Gebruik [ISO] ISO-auto set] (Blz. 192) in [Aangepast menu] om de maximale gevoeligheid te kiezen die door de camera is geselecteerd en de sluitertijd waarmee de automatische gevoeligheidsregeling van kracht wordt tijdens het fotograferen.</p> <p>Tijdens filmopname wordt de ISO-gevoeligheid ingesteld op waarden van ISO 200 tot 6400. Wanneer [M] is geselecteerd voor [ISO] Modus] (filmbelichtingsmodus), kan automatische ISO-gevoeligheidsregeling worden ingeschakeld door [Aan] te selecteren voor [ISO] ISO-auto set] (Blz. 161) > [ISO] ISO-Auto]. U kunt ook maximale en standaardwaarden kiezen voor ISO-gevoeligheid.</p>
L64, L100, 200–25600 (fotograferen)	<p>Kies een waarde voor ISO-gevoeligheid. ISO 200 biedt een goede balans tussen ruis en dynamisch bereik. Kies [L100] of [L64] voor grotere diafragma's (hogere f-nummers) of langere sluitertijden. [L64] staat gelijk aan ISO 64, [L100] aan ISO 100.</p> <ul style="list-style-type: none"> [L64] en [L100] zijn beschikbaar bij alle belichtingswaarden. [L64] en [L100] verlagen het dynamische bereik.
200–6400 (filmopname)	<p>Kies een waarde voor [ISO] ISO]. ISO 200 biedt een goede balans tussen ruis en dynamisch bereik. Deze optie is beschikbaar wanneer [M] is geselecteerd voor [ISO] Modus] (filmbelichtingsmodus).</p>

- Het combineren van waarden die hoger liggen dan ISO 8000 voor instellingen die een elektronische sluiters gebruiken (bijvoorbeeld stille modus of focus-bracketing), stelt de synchronisatiesnelheid van de flits in op 1/20 s.
- Onafhankelijk van de geselecteerde ISO-waarde bedraagt de flitsynchronisatiesnelheid 1/20 s tijdens ISO-bracketing en in stille modus.
- Wanneer [M] is geselecteerd voor [ISO] Modus] (filmbelichtingsmodus), kan ISO-gevoeligheid tijdens het opnemen worden aangepast met aanraakbedieningen (Blz. 61) of door aan de voorste of achterste draaiknop te draaien.
- Als [Dramatische toon] of [Aquarel] wordt gekozen voor de beeldmodus tijdens foto's, zal de gevoeligheid de ISO 1600 niet overschrijden wanneer [AUTO] is geselecteerd.

- De volgende beperkingen zijn van toepassing als u [M] selecteert voor [Modus] (filmbelichtingsmodus):
 - [OM-Log400] geselecteerd voor Fotomodus:
 - Als u als framesnelheid voor [24p, 25p of 30p] selecteert, is [AUTO] beperkt tot de ISO-gevoeligheden 400–3200.
 - Als u als framesnelheid voor [50p of 60p] selecteert, is [AUTO] beperkt tot de ISO-gevoeligheden 400–6400.
 - De laagste waarde die u handmatig kunt selecteren is ISO 400.
 - Overige fotomodi:
 - Als u als framesnelheid voor [24p, 25p of 30p] selecteert, is [AUTO] beperkt tot de ISO-gevoeligheden 200–3200.



- De rol van de ISO-knop kan ook worden toegewezen aan andere bedieningselementen.
 - "Functies aan knoppen toewijzen (Knopfuncties)" (Blz. 116)

Kiezen hoe de camera de helderheid meet (meting)

U kunt kiezen hoe de camera de helderheid van het onderwerp meet.

- 1 Druk op de **AF** (☑)-knop.
- 2 Draai aan de voorste regelaar om een optie te selecteren.
- 3 Druk de ontspanknop half in om naar het opnamescherm te gaan.

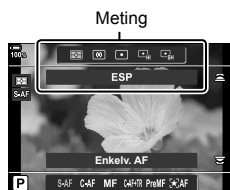

Digitale ESP-meting	Geschikt voor de meeste scènes, inclusief onderwerpen met achtergrondverlichting. De camera meet 324 delen van het kader en berekent de optimale belichting waarbij rekening wordt gehouden met de aard van de scène.
Centrumgewogen lichtmeting	Geschikt voor composities waarbij het belangrijkste onderwerp in het midden van het kader wordt geplaatst. De camera stelt de belichting in, gebaseerd op het gemiddelde lichtniveau van het volledige frame en met het grootste gewicht voor het gebied in het midden.
Spotmeting	Gebruik een specifiek deel van het onderwerp voor de belichtingsmeting. De camera meet een klein gedeelte (ongeveer 2%) van het frame.
Spotmeting (licht)	Verhoogt de belichting van de spotmeting. Zorgt ervoor dat lichte motieven licht worden weergegeven.
Spotmeting (schaduw)	Verlaagt de belichting van de spotmeting. Zorgt ervoor dat donkere motieven donker worden weergegeven.

- De positie van de spotmeting kan worden ingesteld op het geselecteerde AF-doel.
 Aangepast menu > [[:]] Spotmeting] (Blz. 194)

De belichting vergrendelen (AE-vergrendeling)



U kunt de belichting vergrendelen door op de knop **AEL/AFL** te drukken. Gebruik dit wanneer u de focus en belichting apart wilt aanpassen of wanneer u verschillende foto's bij dezelfde belichting wilt maken.













AE-vergrendeling is alleen beschikbaar wanneer [modus1] of [modus2] is geselecteerd voor (Blz. 202) gedurende fotografie (houd er echter rekening mee dat wanneer of is geselecteerd voor AF-modus, AE-vergrendeling alleen beschikbaar is in [modus1]).







- Als aan de knop **AEL/AFL** een andere rol is toegewezen, moet u [AEL/AFL] (Blz. 117) toewijzen aan een bedieningselement met [Knopfuncties] (Blz. 116).
- Als u eenmaal op de knop **AEL/AFL** drukt, wordt de belichting vergrendeld en wordt **AEL** weergegeven. "Scherpstelling en belichting instellen met de knop **AEL/AFL** ()" (Blz. 202)
- Druk nogmaals op de knop **AEL/AFL** om de AE-vergrendeling op te heffen.
- De vergrendeling wordt geannuleerd zodra u de functieknop, de knop **MENU** of de knop gebruikt.













Sequentiële opnamen/opnamen met zelfontspanner maken

Pas instellingen aan voor burst-fotografie of fotografie met zelfontspanner. Kies een optie afhankelijk van uw onderwerp. Andere opties, waaronder anti-schok en stille modi, zijn ook beschikbaar.

- 1 Druk op de knop  .
- 2 Draai aan de achterste regelaar om een waarde te selecteren.
 - Druk op de knop **INFO** om opties voor eigen zelfontspanner te bekijken.

 Enkel	Een beeld vooruit. De camera neemt elke keer dat de ontspanknop helemaal wordt ingedrukt één foto.
 Sequentieel hoog	De camera neemt foto's op maximaal 15 fps wanneer de ontspanknop helemaal wordt ingedrukt. De scherpstelling, belichting en witbalans worden vergrendeld op de waarden van de eerste opname in elke reeks. U kunt de framedoorvoersnelheid en het maximaantal opnamen in elke reeks kiezen (Blz. 221). De framedoorvoersnelheid daalt bij  ISO-instellingen boven de 8000.
 Sequentieel laag	De camera maakt foto's met een snelheid tot ongeveer 10 fps terwijl de ontspanknop volledig wordt ingedrukt. U kunt de framedoorvoersnelheid en het maximaantal opnamen in elke reeks kiezen (Blz. 221). Scherpstellen en belichting voldoen aan de opties die u heeft geselecteerd bij [ AF-modus] (Blz. 64, 91) en [ AEL/AFL] (Blz. 202). Als [C-AF], [C-AF MF], [C-AF+TR], of [C-AF+TR MF] is geselecteerd voor [ AF-modus], stelt de camera voor elke opname scherp. De framedoorvoersnelheid daalt bij  ISO-instellingen boven de 8000.
 12 sec.	De sluitur wordt 12 seconden nadat de ontspanknop helemaal is ingedrukt ontspannen. Het zelfontspannerlampje brandt ongeveer 10 seconden en gaat dan ongeveer 2 seconden knipperen voordat de ontspanknop wordt vrijgegeven. De camera stelt scherp wanneer de ontspanknop half wordt ingedrukt.
 2 sec.	Wanneer de ontspanknop helemaal wordt ingedrukt, begint het zelfontspannerlampje te knipperen en wordt er na ongeveer 2 seconden een foto genomen. De camera stelt scherp wanneer de ontspanknop half wordt ingedrukt.
 Eigen zelfontspanner	Pas de instellingen voor de zelfontspanner aan, inclusief de vertraging en het aantal foto's dat wordt genomen wanneer de timer afloopt (Blz. 80).
 (voor-beeldpic-togram) Anti-Shock [♦]	Verminder de lichte onscherpte veroorzaakt door beweging van de sluitur (Blz. 80). Beschikbaar in enkel beeld-, sequentieel laag- en zelfontspanner-modi.

 (voor- beeldpic- togram)	Stil [♥]	Maak foto's met de elektronische sluitser. Gebruik voor sluitertijden die korter zijn dan 1/8000 s of bij instellingen waarbij het geluid van de sluitser niet gewenst is. (Blz. 81). Beschikbaar in de modi enkel frame, sequentieel laag, sequentieel hoog en zelfontspanner. Framedoorvoersnelheden tot 60 fps zijn beschikbaar wanneer sequentieel hoog is geselecteerd. In de  -modus zijn scherpstelling, belichting en witbalans vergrendeld op de waarden van de eerste opname in elke reeks. De flitsynchronisatiesnelheid is 1/50 sec. Bij [ ISO]-instellingen boven ISO 8000 daalt de flitsynchronisatiesnelheid tot 1/20 s en de maximale beeldsnelheid tot 30 fps.
Pro Cap H	Pro Capture Hoog	Vastleggen begint wanneer de ontspanknop half wordt ingedrukt. De camera begint met het nemen van foto's wanneer de knop helemaal wordt ingedrukt, inclusief de foto's die zijn genomen terwijl de knop half was ingedrukt (Blz. 81). In de  -modus worden de scherpstelling, belichting en witbalans vastgezet op de waarden die worden gemeten als de ontspanknop halverwege wordt ingedrukt. Bij [ ISO]-instellingen boven ISO 8000 zakt de maximale framedoorvoersnelheid naar 30 fps.
Pro Cap L	Pro Capture Laag	
	Opname hoge resol.	Maak foto's met een hoge resolutie (Blz. 83). Gebruik [Opname hoge resol.] (Blz. 158) > [Opnamemethode] in  Opnamemenu 2 om een opnamemethode te kiezen.

- Om de geactiveerde zelfontspanner voortijdig te stoppen, drukt u op .
- Bij fotograferen met de zelfontspanner kunt u de camera het beste op een statief zetten.
- Als u voor de camera gaat staan om de ontspanknop half in te drukken bij het gebruik van de zelfontspanner, is het mogelijk dat de foto onscherp is.
- In de modi  en  toont de camera tijdens het opnemen het zicht door de lens. In de modi  en  wordt de opname direct voorafgaand aan het huidige beeld getoond.
- De snelheid van sequentiële opnamen varieert afhankelijk van de lens die u gebruikt en de scherpstelling van de zoomlens.
- Als tijdens sequentiële opnamen het pictogram van het batterijniveau begint te knippen, stopt de camera met fotograferen en begint de gemaakte foto's op te slaan op het geheugenkaartje. Als batterijvoeding te laag is, kan de camera misschien niet alle foto's opslaan.
- Sommige aandrijvingsmodi worden niet standaard weergegeven. Gebruik [/Instellingen] (Blz. 188) in  Aangepast menu  om de weergegeven modi te kiezen.
- Foto's die in stille modus of in pro-capture modi worden gemaakt, kunnen vervorming vertonen als het onderwerp of de camera tijdens de opname snel bewegen.
- Om de flitser te gebruiken in de modus [Stil [♥]] (Blz. 81), selecteert u [Toestaan] voor [Anti-schok [/Stil [♥]]] (Blz. 157) > [Instellingen stille modus [♥]] > [Flitsmodus] in  Opnamemenu 2.
- De framedoorvoersnelheid kan lager uitvallen als [Aan1] of [Aan2] is geselecteerd voor [LV versterk.]. Selecteer [Uit] voor een consistente framesnelheid.   Aangepast menu  > [LV versterk.] (Blz. 189)

Opties voor zelfontspanner (⌚ Aangepaste zelfontspanner)

Pas de instellingen voor de zelfontspanner aan, inclusief de vertraging van de ontspanknop en het aantal foto's dat wordt genomen wanneer de timer afloopt.

- 1 Druk op de knop .
- 2 Markeer (aangepaste zelfontspanner) door de achterste regelaar te draaien en druk op de knop **INFO**.
- 3 Markeer items met behulp van op de pendelknop en gebruik om een optie te kiezen.



Aantal frames	Kies het aantal opnamen dat wordt gemaakt wanneer de timer afloopt.
Timer	Kies hoe lang de camera wacht met het nemen van foto's nadat de ontspanknop helemaal is ingedrukt.
Intervaltijd	Als het aantal opnamen 2 of meer bedraagt, kiest u de intervaltijd tussen de opnamen wanneer de timer afloopt.
Elk frame AF	Als het aantal opnamen 2 of meer bedraagt, kiest u of de camera voor elke opname scherp stelt.

Opnemen zonder door de ontspanknop veroorzaakte trillingen (Anti-schok [♦])

Verminder de lichte waas die wordt veroorzaakt door de beweging van de sluitser. Gebruik deze optie als zelfs de kleinste beweging met de camera een waas kan veroorzaken, bijvoorbeeld bij het maken van macro- of telefoto-opnamen. Schakel eerst de weergave van deze optie uit door [/⌚-instellingen] (Blz. 188) te selecteren in Aangepast menu en een vinkje () te plaatsen naast het betreffende item.

De vertraging tussen het volledig indrukken van de sluitserknop en het starten van de opnamen kan worden geselecteerd met behulp van [Anti-schok [♦]/Stil [♥]] > [Anti-schok [♦]] in Opnamemenu 2 (Blz. 157).

- 1 Druk op de knop .
- 2 Selecteer een item gemarkeerd met ♦ met de achterste regelaar en druk op de knop .
- 3 Maak foto's.
 - Als de ingestelde tijd is verstreken, ontspant de sluitser en wordt de foto genomen.

In omstandigheden waar het geluid van de sluitser een probleem oplevert, kunt u foto's nemen zonder geluid te maken. Er wordt een elektronische sluitser gebruikt om de minuscule camerabewegingen te verminderen die worden veroorzaakt door de beweging van de mechanische sluitser, zoals bij anti-schokfotografie.

De vertraging tussen het volledig indrukken van de sluitserknop en het starten van de opnamen kan worden geselecteerd met behulp van [Anti-schok [♦]/Stil [♥]] > [Stil [♥]] in Opnamemenu 2 (Blz. 157).

- 1 Druk op de knop .
- 2 Selecteer een item gemarkeerd met ♥ met de achterste regelaar en druk op de knop .
- 3 Maak foto's.
 - Als de sluitser wordt ontspannen, wordt het monitorscherm even donker. Er klinkt geen sluitergeluid.
 - Het gewenste resultaat wordt mogelijk niet bereikt bij flinterende lichtbronnen, zoals TL- of ledlampen, of als het onderwerp abrupt beweegt tijdens de opname.
 - De snelste beschikbare sluitertijd is 1/32000 s.

Opnamen maken zonder een vertragingstijd (Pro Capture-opnamen)

Het vastleggen begint wanneer de ontspanknop half wordt ingedrukt. Als de knop helemaal ingedrukt gehouden blijft, gaat het opnemen door totdat het geselecteerde aantal foto's is opgenomen. Als de knop helemaal ingedrukt gehouden blijft, gaat het opnemen door totdat het geselecteerde aantal foto's is opgenomen. Kies uit [Pro Capture L] en [Pro Capture H].

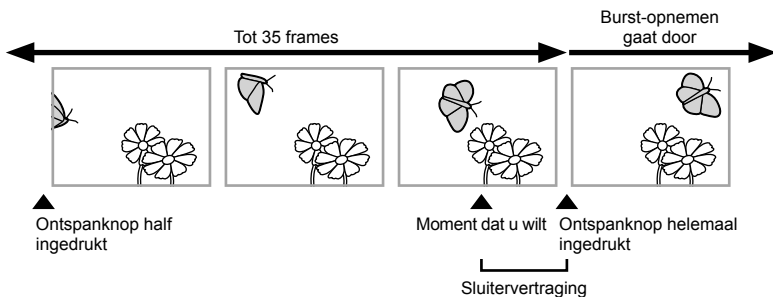





Pro Capture Laag (Pro Cap L)

De camera neemt op 18 fps op. Er kunnen maximaal 35 frames worden gemaakt voordat de ontspanknop helemaal wordt ingedrukt. Als [C-AF], [C-AF MF], [C-AF+TR] of [C-AF+TR MF] is geselecteerd voor [AF-modus] (Blz. 64), stelt de camera voor elke opname scherp. Kies deze optie als u verwacht dat de afstand tot het onderwerp verandert tijdens het nemen van de foto's.

Pro Capture Hoog (Pro Cap H)

De camera neemt op 60 fps op. Maximaal 35 frames kunnen worden vastgelegd voordat de ontspanknop helemaal wordt ingedrukt. De camera gebruikt [S-AF] wanneer [C-AF] of [C-AF+TR] is geselecteerd voor [AF-modus] (Blz. 64) en [S-AF MF] wanneer [C-AF MF] of [C-AF+TR MF] is geselecteerd. Kies deze optie als u er vanuit gaat dat de afstand tot het onderwerp waarschijnlijk niet veel verandert tijdens het nemen van de foto's.

- 1 Druk op de knop .
- 2 Selecteer Pro Cap H (Pro Capture High) of Pro Cap L (Pro Capture Low) met de achterste draaiknop en druk op de knop .
- 3 Maak foto's.

- Vastleggen begint wanneer de ontspanknop half wordt ingedrukt. Er verschijnt een pictogram  voor het vastleggen. Als u de knop langer dan een minuut half ingedrukt houdt, eindigt het vastleggen en verdwijnt het -pictogram uit het scherm. Druk de ontspanknop nogmaals half in om het opnemen te hervatten.
- Druk de ontspanknop helemaal in om foto's op te slaan op de geheugenkaart.
- Er worden voortdurend opnamen gemaakt wanneer de ontspanknop helemaal is ingedrukt tot het geselecteerde aantal opnamen voor [Aantal frames bep.] is bereikt.
- [Max fps], [Pre-sluiterframes] en [Aantal frames bep.] kunnen worden aangepast met behulp van de opties [L-instellingen] en [H-instellingen] (Blz. 221) in .

Pictogram voor vastleggen



- Door Pro Cap L (Pro Capture L) te selecteren, wordt het diafragma begrensd op waarden tussen het maximale diafragma en f8.0.
- Pro Capture is niet beschikbaar wanneer de camera verbonden is met een smartphone.
- In de Pro Cap L (Pro Capture Laag)-modus kunt u geen Four Thirds- of Micro Four Thirds-lenzen van derden gebruiken.
- Flikkeren door fluorescerende lampen of grote bewegingen van het onderwerp kunnen vervormingen veroorzaken in beelden.
- Tijdens het nemen van foto's wordt het scherm niet zwart en is het geluid van de sluiters niet hoorbaar.
- De grootste sluitertijd is begrensd.
- Afhankelijk van de helderheid van het onderwerp en de opties die zijn geselecteerd voor [ISO] en belichtingscorrectie, kan de framesnelheid van het scherm lager worden dan de waarde die is geselecteerd voor [Framesnelheid] (Blz. 189) in  Aangepast menu **D2**.

Foto's maken in een hogere resolutie (Opname hoge resol.)

Neem foto's op resoluties die hoger zijn dan die van de beeldsensor. De camera neemt een serie foto's terwijl de beeldsensor beweegt en combineert deze om een enkele foto te creëren met een hoge resolutie. Gebruik deze optie om details vast te leggen die normaal niet zichtbaar zouden zijn, zelfs niet bij hoge zoomverhoudingen.

Gebruik de optie [Opname hoge resol.] (Blz. 158) in Opnamemenu 2 om de periode te kiezen tussen het volledig indrukken van de ontspanknop en dat de sluitser wordt ontspannen, de tijd die de flitser heeft om op te laden wanneer een flitser wordt gebruikt in de modus Opname hoge resolutie, en de opnamestijl (op statief gemonteerd of in de hand gehouden).

Wanneer Opname hoge resolutie is ingeschakeld, kan de beeldkwaliteitsmodus voor Opname hoge resolutie worden geselecteerd met behulp van [] (Blz. 100, 142).

1 Druk op de knop .

2 Selecteer met de achterste regelaar.

- Druk op de knop **INFO** en draai aan de voorste of achterste draaiknop om te kiezen tussen statief- en handheld-modi.

3 Druk op de knop .

- Er verschijnt een -pictogram. Het pictogram knippert als de camera niet stil staat. Het pictogram stopt met knipperen wanneer de camera stil staat en klaar is om op te nemen.
- Nadat u opname op hoge resolutie hebt ingeschakeld, controleert u de geselecteerde optie voor beeldkwaliteit. U kunt de beeldkwaliteit aanpassen in het LV-superbedieningspaneel.



Camera bereidt zich voor op het opnemen op hoge resolutie (knippert)

4 Maak foto's.

- Het -pictogram knippert om te waarschuwen dat opnamen wazig kunnen zijn doordat de camera beweegt. Houd de camera stil.
- Het opnemen is afgerond wanneer het groene -pictogram uit het scherm verdwijnt.
- De camera maakt automatisch de samengestelde afbeelding wanneer het opnemen is afgerond. Tijdens dit proces verschijnt er een bericht.
- Kies uit de modi JPEG (F, F of F) en RAW + JPEG. Wanneer de beeldkwaliteit is ingesteld op RAW+JPEG, slaat de camera een enkel RAW-beeld op (extensie ".ORI") voordat het wordt gecombineerd met de opname met een hoge resolutie. Pregecombineerde RAW-beelden kunnen worden bekeken met de nieuwste versie van Olympus Workspace.
- F en F+RAW zijn niet beschikbaar wanneer [Hand-held] is geselecteerd als de opnamemethode.
- [S-IS Uit] wordt automatisch geselecteerd voor [Beeldstab.] (Blz. 97) wanneer [Statief] is gekozen voor [Opnamemethode], [S-IS Auto] wordt geselecteerd wanneer [Hand-held] is geselecteerd.
- De maximale wachttijd voor [Opnamemethode] > [Hand-held] is 1 seconde.
- Tijdens RC-flitsfotografie is de maximale wachttijd voor de flits beperkt tot 4 seconden en is de flitsregelingsmodus vastgesteld op HANDMATIG.
- Opname hoge resol. is beschikbaar in de modi **P**, **S**, **A**, en **M**.

- De volgende functies kunnen niet worden gebruikt: fotografie met intervaltimer, meervoudige belichting, trapeziumcorrectie, bracketing, fisheye-correctie en HDR.
- Foto's die zijn genomen met [e-Portret] of een creatief filter voor fotomodus worden opgenomen in de modus [Natuurlijk].
- De beeldkwaliteit kan lager zijn bij flikkerende lichtbronnen, zoals TL- of ledlampen.
- Als de camera geen samengestelde afbeelding kan opnemen vanwege onscherpte of andere factoren, wordt alleen de eerste opname gemaakt. Als [JPEG] is geselecteerd als beeldkwaliteit, wordt de opname gemaakt in JPEG-indeling, terwijl als [RAW+JPEG] wordt geselecteerd, de camera twee kopieën opneemt, één in RAW (.ORF) en de andere in JPEG-indeling.

Een flitser gebruiken

(Flitserfotografie)

Wanneer u een flitser gebruikt die optimaal is afgestemd op de camera, kunt u met de camerabedieningen de flitsmodus kiezen en foto's nemen met flits. Raadpleeg de documentatie die bij de flitser is geleverd over de diverse functies en hun gebruik.

■ Compatibele flitsers verbinden

De gebruikte methoden om externe flitsers te bevestigen en te bedienen zijn afhankelijk van de flitser. Raadpleeg de documentatie die bij de flitser is geleverd voor meer informatie. Deze instructies zijn van toepassing op de FL-LM3.

- Bevestig dat zowel de camera als de flitser uit staan. Het bevestigen of verwijderen van een flitser terwijl een van beide apparaten aan staat, kan de apparatuur beschadigen.
- 1 Verwijder het flits schoendekseltje en bevestig de flitser op de camera.
 - Schuif de flitser op de flits schoen totdat de voet aan de achterkant van de schoen op zijn plaats klikt.

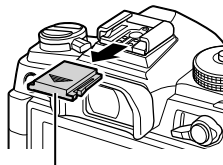

Flits schoen-dekseltje

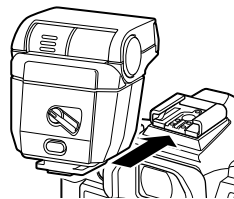

- 2 Positioneer de flitserkop voor bounce-flitsfotografie of directe verlichting.
 - De flitserkop kan op en neer of links en rechts worden bewogen.
 - Weet dat de flitsintensiteit mogelijk onvoldoende is voor de juiste belichting wanneer bounce-flitsverlichting wordt gebruikt.

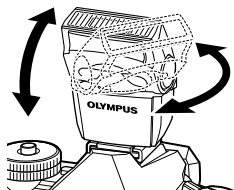

3 Draai de **ON/OFF**-schakelaar naar de **ON**-stand.

- Draai de schakelaar naar de **OFF**-stand wanneer de flits niet wordt gebruikt.

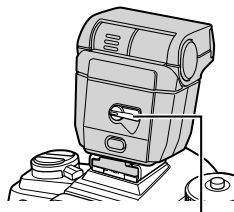

ON/OFF-schakelaar

■ Flitsers verwijderen

1 Houd de knop **UNLOCK** ingedrukt en schuif de flitser van de flits schoen af.



UNLOCK-knop

Wanneer u foto's neemt met een flitser die ontwikkeld is voor gebruik met de camera, kunt u een flitsmodus selecteren met de camerabedieningen. Het aanzetten van een verbonden flitser beperkt automatisch de snelst beschikbare sluitertijd.

- 1 Druk op de knop .
- 2 Draai aan de voorste regelaar om een optie te selecteren.

- In de handmatige flitsmodus kunt u de flitssterkte aanpassen door op de knop **INFO** te drukken en aan de voorste draaiknop te draaien.
- Handmatige flitsoutput kan niet worden aangepast als de flitsmodus kan worden geselecteerd met behulp van de bedieningselementen op de flitser.

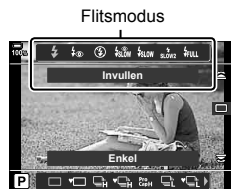

- 3 Druk de ontspanknop half in om naar het opnamescherm te gaan.

■ Flitsmodi

Invulflits	Schakel de flits in. <ul style="list-style-type: none"> • De sluitertijd kan worden ingesteld op waarden tussen de waarden die geselecteerd zijn voor [Ondergrens] (Blz. 237) en [X-Sync.] (Blz. 237) in Aangepast menu F.
Flits uit	Schakel de flits uit. <ul style="list-style-type: none"> • De flits flitst niet, zelfs wanneer de flitser aan staat.
Rode ogen	Verminder "rode ogen" in portretfoto's. De flits functioneert zoals in de (invul)-modus.
Traag (trage synchronisatie met voorste gordijn)	Trage sluitertijden worden gebruikt om het hoofdonderwerp en de achtergrond vast te leggen. <ul style="list-style-type: none"> • De sluitertijd is ingesteld volgens de belichtingswaarde die is gemeten door de camera en is niet beperkt tot de geselecteerde optie voor [Ondergrens].
Rode ogen traag	(trage synchronisatie) gecombineerd met vermindering van rode ogen. De flits wordt afgesteld met behulp van synchronisatie met voorste gordijn.
Traag 2 (trage synchronisatie met achterste gordijn)	Hetzelfde als voor (trage synchronisatie). <ul style="list-style-type: none"> • De flits flitst direct voordat de sluitser wordt gesloten. Bewegende onderwerpen lijken lichtsporen achter te laten. 
Handmatige waarde	De flits flitst op het geselecteerde niveau.

- Super FP high-speed-synchronisatie moet worden geconfigureerd met de flitsregelingen.
- In de [] (vermindering van rode ogen)-modus wordt de sluitser ongeveer een seconde na de eerste voorflits voor vermindering van rode ogen gesloten. Beweeg de camera niet totdat het opnemen voltooid is.
- [] (vermindering van rode ogen) levert in sommige omstandigheden mogelijk niet het gewenste resultaat op.

■ Flitsmodus en sluitertijd

Het bereik van beschikbare sluitertijden varieert met de flitsmodus. Het bereik van beschikbare snelheden kan verder worden beperkt door de opties te gebruiken in het aangepast menu. Aangepast menu > [X-Sync.] (Blz. 237), [Ondergrens] (Blz. 237)

Belichtingsmodus	LV-superbedieningspaneel	Flitsmodus	Flitsmoment	Sluitertijd
P/A		Invulflits	Synchronisatie met voorste gordijn	30–1/250 s
		Rode ogen		
		Flitser uit	—	—
		Rode ogen traag	Synchronisatie met voorste gordijn	60–1/250 s
		Traag		
		Traag	Synchronisatie met achterste gordijn	
		Handmatige waarde	Synchronisatie met voorste gordijn	30–1/250 s
S/M		Invulflits	Synchronisatie met voorste gordijn	60–1/250 s
		Rode ogen		
		Flitser uit	—	—
		Traag	Synchronisatie met achterste gordijn	60–1/250 s
		Handmatige waarde	Synchronisatie met voorste gordijn	60–1/250 s
B*		Invulflits	Synchronisatie met voorste gordijn	—
		Rode ogen		
		Flitser uit	—	—
		Traag	Synchronisatie met achterste gordijn	—
		Handmatige waarde	Synchronisatie met voorste gordijn	—

* Synchronisatie met achterste gordijn is niet beschikbaar wanneer [LIVE COMP] is geselecteerd (Blz. 54).

- De snelst beschikbare sluitertijd wanneer de flits flitst, is 1/250 s. Heldere achtergronden in foto's die met de flits zijn genomen, kunnen overbelicht zijn.
- De synchronisatiesnelheid van de flits voor stille modi (Blz. 81), opnamen met hoge resolutie (Blz. 83), en focus-bracketing (Blz. 148) is 1/50 s. Wanneer u ISO instelt op een waarde groter dan ISO 8000 terwijl u een optie gebruikt die de elektronische sluiters vereist (bijvoorbeeld stille modus of focus-bracketing), wordt de synchronisatiesnelheid van de flits ingesteld op 1/20 s. De synchronisatiesnelheid van de flits wordt tijdens ISO-bracketing ook ingesteld op 1/20 s (Blz. 147).
- Zelfs de minimaal beschikbare flitsintensiteit kan te fel zijn voor een korte afstand. Selecteer modus **A** of **M** en kies een kleiner diafragma (hoger f-nummer) of kies een lagere instelling voor ISO om overbelichting te voorkomen in foto's die op een korte afstand worden genomen.

Het superbedienings-/LV-superbedieningspaneel

Het superbedienings-/LV-superbedieningspaneel geeft de opname-instellingen met bijbehorende waarden weer. Gebruik het LV-superbedieningspaneel bij het kaderen van opnamen in de monitor ("live view"), en gebruik het superbedieningspaneel voor het kaderen van opnamen in de zoeker.

- Als u tijdens live view op de knop  (**LV**) drukt, wordt fotografie via de zoeker ingeschakeld en wordt het LV-superbedieningspaneel in de monitor weergegeven.



Fotografie met live view

(LV-knop)



Fotografie met zoeker
(de monitor wordt uitgeschakeld
als de zoeker is ingeschakeld)

LV-superbedieningspaneel (fotografie met live view)

Als u het LV-superbedieningspaneel in de monitor wilt weergegeven, drukt u op de knop  tijdens live view.





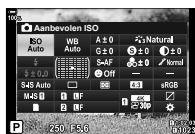

Superbedieningspaneel (fotografie met zoeker)

Als u onderwerpen in de zoeker kadreert, wordt het LV-superbedieningspaneel altijd op de monitor weergegeven. Druk op de knop  om de cursor te activeren.







■ Het superbedienings-/LV-superbedieningspaneel gebruiken

1 Druk op de knop .

- Als u op de knop drukt tijdens live view, wordt het LV-superbedieningspaneel in de monitor weergegeven.
- De laatst gebruikte instelling wordt gemarkeerd.

Cursor



2 Markeer een item met behulp van op de pendelknop of met de achterste draaiknop.

- De geselecteerde instelling wordt gemarkeerd.
- U kunt items ook markeren door er in het scherm op te tikken.

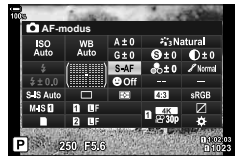
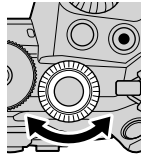

3 Draai aan de voorste draaiknop om de gemarkeerde instelling te wijzigen.

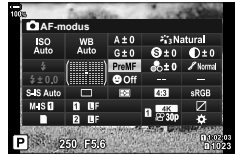
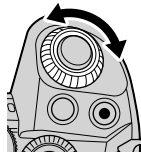

4 Druk de ontspanknop half in om huidige instellingen te accepteren en het LV-superbedieningspaneel te sluiten.

- Als u het superbedieningspaneel gebruikt, verdwijnt de cursor en wordt de instelling beëindigd.

Extra opties

Door in stap 2 op de knop  te drukken, worden de opties weergegeven voor de gemarkeerde instelling. In sommige gevallen kunnen er extra opties worden weergegeven door op de knop **INFO** te drukken.

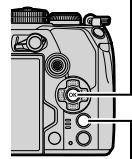
Knop 

INFO-knop

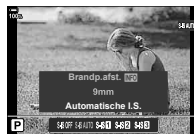

INFO

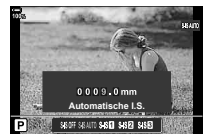
 Beeldstab.]

- Aanraakbedieningen kunnen worden gebruikt in plaats van de knop . Tik twee keer zachtjes op de gewenste instelling om de opties weer te geven.

■ Beschikbare instellingen in het superbedienings-/ LV-superbedieningspaneel

LV-superbedieningspaneel

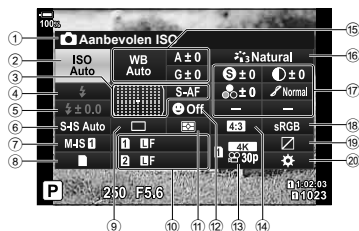

Superbedieningspaneel

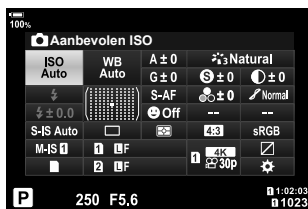

- | | |
|--|--|
| <ul style="list-style-type: none"> ① Momenteel geselecteerde optie ② ISO-gevoeligheid Blz. 75 ③ AF-modus Blz. 64
AF-doel Blz. 69 ④ Flitsmodus Blz. 86 ⑤ Flitssterkte regelen Blz. 105
Handmatige flitssterkte Blz. 86 ⑥ Beeldstabilisator Blz. 97 ⑦ Beeldstabilisator Blz. 97 ⑧ Opslagopties Blz. 99 ⑨ Drivemodus (sequentieel opnemen/zelfontspanner) Blz. 78 ⑩ Beeldkwaliteit Blz. 100 ⑪ Metingmodus Blz. 77 ⑫ Gezichtsprioriteit Blz. 92 ⑬ Beeldkwaliteit Blz. 101 ⑭ Breedte-hoogteverhouding Blz. 98 | <ul style="list-style-type: none"> ⑮ Witbalans Blz. 94
Witbalanscorrectie Blz. 96
Kleurtemperatuur*1 Blz. 94 ⑯ Fotomodus Blz. 106 ⑰ Scherpte Blz. 110
 Contrast Blz. 110
 Verzadiging Blz. 110
 Gradatie Blz. 111
 Kleurenfilter Blz. 112
 Monochrome kleur Blz. 113
 Effect Blz. 113
 Kleur*2 Blz. 109
 Kleur/Levendig*3 Blz. 108
Effect*4 Blz. 109 ⑱ Kleurruimte Blz. 114 ⑲ Lichte/schaduwdelen Blz. 115 ⑳ Toewijzing knopfuncties Blz. 116 |
|--|--|

*1 Weergegeven wanneer CWB (aangepaste witbalans) is geselecteerd voor witbalans.

*2 Wordt weergegeven wanneer Gedeeltelijke kleur is ingesteld.

*3 Wordt weergegeven wanneer Kleurenmaker is ingesteld.

*4 Wordt weergegeven als er een creatief filter wordt geselecteerd.

De ISO-gevoeligheid wijzigen

(ISO)

U kunt de ISO-gevoeligheid instellen. “De ISO-gevoeligheid wijzigen (ISO)” (Blz. 75)

- Afzonderlijke opties kunnen worden geselecteerd voor foto- en filmmodus.

- 1 Druk op de knop om het LV superbedieningspaneel weer te geven.
- 2 Gebruik om [ISO] te selecteren.
- 3 Gebruik de voorste regelaar om een optie te kiezen.

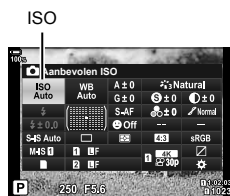

Een scherpstelmodus selecteren

(AF-modus)

U kunt een scherpstelmethode selecteren (focusmodus). “Een focusmodus kiezen (AF-modus)” (Blz. 64)

- Afzonderlijke opties kunnen worden geselecteerd voor foto- en filmmodus.

- 1 Druk op de knop om het LV superbedieningspaneel weer te geven.
- 2 Gebruik om [AF-modus] te selecteren.
- 3 Gebruik de voorste regelaar om een optie te kiezen.

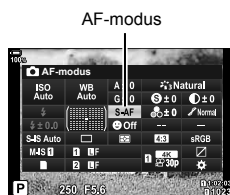

Het AF-doel positioneren en de grootte ervan aanpassen (AF-gebied)

Kies een AF-doel. “Een AF-doelmodus kiezen (AF-doelmodus)” (Blz. 69),

“Een focusdoel kiezen (AF-richtpunt)” (Blz. 72)

- 1 Druk op de knop om het LV superbedieningspaneel weer te geven.
- 2 Markeer [AF-vel] met behulp van op de pendelknop en druk op de knop .
- Opties voor AF-doelselectie worden weergegeven.
- 3 Gebruik de voorste of achterste regelaar om een AF-doelmodus te kiezen en om het AF-doel te positioneren.

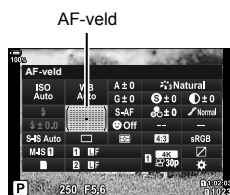





2

Opnamen maken

Kiezen hoe de camera de helderheid meet (meting)

U kunt kiezen hoe de camera de helderheid van het onderwerp meet.  “Kiezen hoe de camera de helderheid meet (meting)” (Blz. 77)

- 1 Druk op de knop  om het LV superbiedingspaneel weer te geven.
- 2 Gebruik    om [Meting] te selecteren.
- 3 Gebruik de voorste regelaar om een optie te kiezen.



Meting

Gezichtsprioriteit AF/oogprioriteit AF (☺ Gezichtsprioriteit)





De camera detecteert automatisch gezichten of ogen van portretonderwerpen en stelt hierop scherp. Wanneer digitale ESP-meting wordt gebruikt, wordt de belichting afgestemd op de gemeten waarde voor het gezicht.

- 1 Druk op de knop  om het LV superbiedingspaneel weer te geven.
- 2 Gebruik    om [☺ Gezichtsprioriteit] te selecteren.



☺ Gezichtsprioriteit

- 3 Gebruik de voorste regelaar om een optie te kiezen.

 Gezichtsprio. Aan	De camera detecteert gezichten en stelt hierop scherp.
 Gezichtsprio. Uit	Gezichtsprioriteit AF uit.
 Gezicht en oog prio. Aan	De camera detecteert gezichten en stelt scherp op het oog dat het dichtst bij de camera is.
 Gezicht en l. oog prio. Aan	De camera detecteert gezichten en stelt scherp op het linkeroog.
 Gezicht en r. oog prio. Aan	De camera detecteert gezichten en stelt scherp op het rechteroog.

4 Richt de camera op het motief.

- Gezichten die door de camera worden herkend, worden aangeduid door witte kaders. Het gezicht dat is gekozen voor focus wordt aangegeven door haakjes in de hoeken van het beeld. Als oogprioriteit-AF is ingeschakeld, verschijnt er een wit kader over één van de ogen van het geselecteerde onderwerp.
- Als meerdere gezichten worden gedetecteerd, kan het gezicht dat wordt gebruikt voor focus worden geselecteerd via de bediening waaraan [⊙ Gezichtsselectie] (Blz. 122) is toegewezen met behulp van [Knopfuncties] (Blz. 116). Als u op deze knop drukt, selecteert u het gezicht dat zich het dichtst bij het AF-doel bevindt. Om een ander gezicht te kiezen, houdt u de knop ingedrukt en draait u aan de voorste of achterste regelaar. Laat de knop los wanneer het gewenste onderwerp is geselecteerd.
- Het gezicht dat wordt gebruikt voor focus kan ook worden geselecteerd via aanraakbediening (Blz. 43).

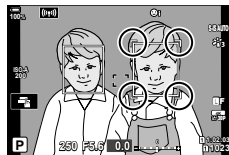

Het gezicht dat is gekozen voor focus wordt aangegeven door witte dubbele haakjes.

5 Druk de ontspanknop half in om scherp te stellen.

- Het deel van het onderwerp waarop wordt scherpgesteld, wordt aangeduid met een groen kader.
- Als de camera de ogen van het onderwerp detecteert, stelt deze scherp op een oog.
- Gezichts- en oogprioriteit zijn ook beschikbaar in [MF] (Blz. 64). Gezichten en ogen die door de camera worden herkend, worden aangeduid door witte kaders. De belichting wordt ingesteld volgens de gemeten waarde voor het midden van het gezicht.



6 Druk de sluiterknop helemaal in om een opname te maken.

- Afhankelijk van het motief en de instelling van de kunstfilter is het mogelijk dat de camera het gezicht niet correct detecteert.
- We raden aan [Gezichtsprioriteit Uit] te selecteren bij het fotograferen van niet-portretonderwerpen met behulp van [C-AF] of [C-AF MF] in de fotomodus.
- Bij de instelling [ESP] (Digitale ESP-meting) (Blz. 77) wordt bij de meting prioriteit gegeven aan gezichten.
- Als het zoomkader verschijnt, stelt de camera scherp op het onderwerp in het zoomkader.
- Zelfs wanneer gezichten of ogen worden gedetecteerd, kunt u ervoor kiezen om scherp te stellen op een doel dat is gekozen met behulp van AF-doelselectie in plaats van op het gezicht of oog dat door de camera is geselecteerd. [A] > [AEL/AFL] > [Gezichtsprioriteit AF] (Blz. 202)
- [Gezicht en oog prio. Aan], [Gezicht en l. oog prio. Aan], en [Gezicht en r. oog prio. Aan] zijn niet beschikbaar in de filmmodus.
- Gezichts-/oogprioriteit is niet beschikbaar als [[::]] Spotmeting] (Blz. 194) is geselecteerd tijdens [] (spot)-meting (Blz. 77) in de enkelvoudige AF-doelmodus (Blz. 69).



- Met behulp van [Knopfuncties] (Blz. 116), kunt u [⊙ Gezichtsprioriteit] (Blz. 122) toewijzen aan een camerabediening die u vervolgens kunt indrukken om gezichtsherkenning uit of in te schakelen. U kunt de instellingen voor [⊙ Gezichtsprioriteit] ook wijzigen door de knop ingedrukt te houden en aan de voor- of achterregelaar te draaien.

Kleur aanpassen

(WB (witbalans))

Witbalans (WB) zorgt ervoor dat witte objecten in beelden die door de camera worden vastgelegd als wit worden weergegeven. Onder de meeste omstandigheden is [AUTO] geschikt, maar u kunt ook andere waarden selecteren op basis van de lichtbron wanneer u met [AUTO] niet de gewenste resultaten bereikt of u een bepaalde kleurtoon wilt oproepen in uw beelden.

- Afzonderlijke opties kunnen worden geselecteerd voor foto- en filmmodus.

- 1 Druk op de knop **OK** om het LV superb Bedieningspaneel weer te geven.
- 2 Gebruik **Δ** **▽** **◀** **▶** om [WB] te selecteren.

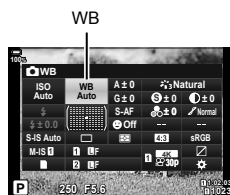

- 3 Gebruik de voorste regelaar om een optie te selecteren.
 - U kunt one-touch witbalans en opties voor aangepaste witbalans weergeven door op de knop **OK** te drukken en vervolgens op de knop **INFO**.

WB-stand	Kleurtemperatuur	Lichtomstandigheden
Witbalans automatisch instellen	AUTO	— De meeste normale scènes (scènes die (bijna) witte voorwerpen bevatten) • Deze modus wordt aanbevolen voor de meeste situaties. • U kunt de witbalans kiezen die wordt gebruikt bij gloeilampverlichting (Blz. 96).
Vooraf ingestelde witbalans		5300 K Buitenscènes met zonlicht, zonsopgangen, vuurwerk
		7500 K Daglichtopnamen van onderwerpen in de schaduw
		6000 K Daglichtopnamen met bewolkte luchten
		3000 K Onderwerpen onder gloeilampverlichting
		4000 K Onderwerpen onder fluorescentieverlichting
		— Onderwaterfotografie
One-touch witbalans	/ / /	De met WB met één toets ingestelde kleurtemperatuur. Situaties waarin u de witbalans wilt instellen voor een bepaald onderwerp • De kleurtemperatuur wordt ingesteld op een waarde die met een wit voorwerp wordt gemeten, met de verlichting die voor de definitieve opname wordt gebruikt (Blz. 95).
	CWB	2000 K–14000 K Situaties waarin u de juiste kleurtemperatuur kunt vaststellen • Kies een kleurtemperatuur.

■ One-touch witbalans

Meet de witbalans door een blad papier of een ander wit object te kaderen bij de belichting die u zult gebruiken voor de uiteindelijke foto. Gebruik deze optie voor fijnafstelling van de witbalans in situaties waarin het moeilijk is om de gewenste resultaten te bereiken met witbalanscorrectie of met vooraf ingestelde witbalansopties als ☀ (zonlicht) of ☁ (bewolkt). De camera slaat de gemeten waarde op, zodat u deze indien gewenst snel kunt oproepen.

- 1 Druk nadat u [WB1], [WB2], [WB3], of [WB4] (one-touch white balance 1, 2, 3, of 4) hebt geselecteerd op de knop **OK** en vervolgens op de knop **INFO**.
- 2 Fotografeer een stuk kleurloos (wit of grijs) papier.
 - Kader het stuk papier zodat het 't scherm vult. Let erop dat er geen schaduwen op vallen.
 - Druk in de fotomodus op de knop **INFO** en vervolgens op de ontspanknop.
 - Druk in de filmmodus op de knop **INFO** om de sluitert te ontspannen.
 - Het scherm voor one-touch witbalans verschijnt.
- 3 Selecteer [Ja] en druk op de knop **OK**.
 - De nieuwe waarde wordt opgeslagen als een voorgeprogrammeerde witbalansoptie.
 - De nieuwe waarde blijft opgeslagen tot de witbalans met één knop opnieuw wordt gemeten. Uitschakelen van de camera wist de gegevens niet.

Witbalans meten met de One-touch witbalans-knop (☺)

Door [WB] toe te wijzen aan een knop kan de regelaar worden gebruikt om de witbalans te meten. Standaard kan de **☺**-knop worden gebruikt om de witbalans tijdens stilstande fotografie te meten. Om de witbalans tijdens filmopname te meten, moet u eerst de one-touch witbalans toewijzen aan een besturingselement met behulp van [Knopfuncties] (Blz. 116).

- 1 Kader een stuk kleurloos (wit of grijs) papier in het midden van het scherm in.
 - Kader het stuk papier zodat het 't scherm vult. Let erop dat er geen schaduwen op vallen.
- 2 Houd de one-touch WB-knop ingedrukt en druk de ontspanknop helemaal in.
 - Wanneer u films opneemt, drukt u op de one-touch witbalans-knop om door te gaan naar stap 3.
 - U wordt gevraagd om de one-touch witbalansoptie te kiezen die wordt gebruikt om de nieuwe waarde op te slaan.

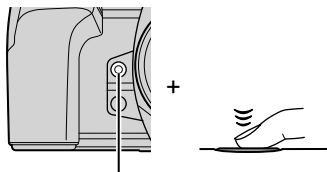

One-touch witbalans-knop (☺)

- 3 Markeer een one-touch witbalansinstelling met behulp van **△ ▽** op de pendelknop en druk op de knop **OK**.
 - De nieuwe waarde wordt opgeslagen als de waarde voor de geselecteerde instelling en de camera keert terug naar het opnamescherm.



WB AUTO **Warme kleur**

Kies hoe de camera de witbalans aanpast voor foto's die zijn gemaakt met de automatische witbalans bij gloeilamplicht.

- 1 Selecteer [AUTO] en druk vervolgens op de knop **INFO**.
 - De opties [WB AUTO Warme kleur] worden weergegeven.
- 2 Markeer een optie met Δ ∇ \triangleleft \triangleright op de pendelknop en druk op de knop **OK**.

Uit	De camera onderdrukt de warme tonen die worden geproduceerd door gloeilampen.
Aan	De camera behoudt de warme tonen die worden geproduceerd door gloeilampen.

Fijnafstellingen voor de witbalans (WB-compensatie)

Stel de witbalans fijn af. U kunt aparte waarden selecteren voor elke witbalansoptie. Pas de instellingen aan zoals hieronder beschreven.

A A (amber–blauw)-as	Positieve waarden voegen een rode kleurtoon toe, negatieve waarden een blauwe kleurtoon.
G G (groen–magenta) as	Positieve waarden voegen een groene kleurtoon toe, negatieve waarden een magenta kleurtoon.

- 1 Druk op de knop **OK** om het LV-superbedieningspaneel weer te geven.
- 2 Markeer [A±0] of [G±0] met de pendelknop en markeer de gewenste waarde met de voorste regelaar.
 - Het effect kan vooraf worden bekeken door op de knop **OK** te drukken.

Witbalanscorrectie

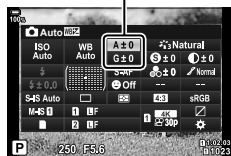

- Witbalanscorrectie kan tegelijkertijd op alle witbalansmodi worden toegepast.
[**WB**] Aangepast menu **G** > [**WB**] Alle **WB**] (Blz. 195), [**WB**] Videomenu > [**WB**] Specificatie-instellingen > [**WB**] Alle **WB**] (Blz. 161)



- Wijzigingen in witbalans kunnen vooraf in live view worden bekeken. Bij het fotograferen van stilstaande beelden kan het effect vooraf in een foto worden bekeken. Druk op de knop **OK** (film) in de witbalanscorrectie weergave om een foto te bekijken die met de huidige instellingen is gemaakt.

Camerabewegingen beperken

(Beeldstabilisator)

U kunt de camerabeweging beperken die zich kan voordoen als u foto's maakt wanneer er weinig licht is of wanneer u fotografeert bij een hoge vergroting.

- 1 Druk op de knop **OK** om het LV-superbedieningspaneel weer te geven.
- 2 Gebruik **△ ▽ ◀ ▶** om de beeldstabilisatie te selecteren.



Beeldstab.

- 3 Gebruik de voorste regelaar om een optie te selecteren.

Foto (S-IS)	S-IS uit	Still-I.S. Uit	Beeldstabilisatie uitgeschakeld. Selecteer deze optie als u een statief gebruikt.
	S-IS AUTO	Automatische I.S.	De beeldstabilisatie werkt voor bewegingen in alle richtingen. Als pannen wordt vastgesteld, wordt de beeldstabilisatie automatisch onderbroken voor die as.
	S-IS 1	I.S. alle richtingen	De beeldstabilisatie werkt voor bewegingen in alle richtingen.
	S-IS 2	Vert. I.S.	De beeldstabilisatie werkt voor beweging in verticale richting. Gebruik deze functie wanneer u de camera horizontaal pamt.
	S-IS 3	Hor. I.S.	De beeldstabilisatie werkt voor beweging in horizontale richting. Gebruik deze functie wanneer u de camera verticaal pamt.
Film (M-IS)	M-IS uit	Film-I.S. Uit	Beeldstabilisator is uitgeschakeld.
	M-IS 1	I.S. alle richtingen	Elektronische beeldstabilisatie gecombineerd met VCM-bestuurde beeldsensorbeweging.
	M-IS 2	I.S. alle richtingen	Alleen VCM-bestuurde beeldsensorbeweging.

- Beeldstabilisatie kan mogelijk niet compenseren voor excessieve camerabewegingen of bij erg lange sluitertijden. Gebruik in dergelijke gevallen een statief.
- U kunt geluiden of trillingen waarnemen als de beeldstabilisatie in werking is.
- De instelling die met de beeldstabilisatieschakelaar van de lens is geselecteerd, indien beschikbaar, heeft prioriteit boven instellingen die u in de camera hebt ingesteld.
- [S-IS AUTO] functioneert als [S-IS **1**] wanneer [Aan] is geselecteerd voor [Lensstabilisatie Prio.].



- U kunt kiezen of beeldstabilisatie wordt uitgevoerd wanneer u de ontspanknop half indrukt. **☞** **⚙** Aangepast menu **C2** > [Half indrukken bij IS] (Blz. 187)
- U kunt prioriteit geven aan lensbeeldstabilisatie. **☞** **⚙** Aangepast menu **C2** > [Lensstabilisatie Prio.] (Blz. 187)

Andere lenzen gebruiken dan Micro Four Thirds-/Four-lenzen

Als u andere lenzen dan uit het Micro Four Thirds of Four Thirds-systeem gebruikt, moet u de brandpuntsafstand van de lens opgeven.

- Stel [Beeldstab.] in, druk op de knop **OK**, druk op de knop **INFO**, gebruik vervolgens $\Delta \nabla \langle \triangleright$ om een brandpuntsafstand te selecteren en druk op de knop **OK**.
- Kies een brandpuntsafstand tussen 0,1 mm en 1000,0 mm.
- Kies de waarde die overeenkomt met de waarde die op de lens gedrukt staat.
- De geselecteerde waarde wordt niet opnieuw ingesteld als u [Resetten/aangep. modi] (Blz. 141) > [Resetten] (standaard) kiest in **Q** Opnamemenu 1.

Sequentiële opnamen/opnamen met zelfontspanner maken

U kunt een reeks foto's maken door de ontspanknop volledig ingedrukt te houden. U kunt ook foto's maken met behulp van de zelfontspanner. Andere opties, waaronder anti-schok en stille modi, zijn ook beschikbaar. **INFO** "Sequentiële opnamen/opnamen met zelfontspanner maken" (Blz. 78–83)

- 1 Druk op de knop **OK** om het LV superb Bedieningspaneel weer te geven.
- 2 Gebruik $\Delta \nabla \langle \triangleright$ om sequentiële opnamen/zelfontspanner te selecteren.
- 3 Gebruik de voorste regelaar om een optie te kiezen.

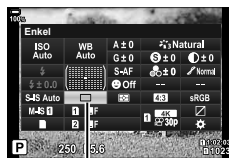

Sequentiële opnamen/
zelfontspanner

De beeldverhouding instellen

Kies de verhouding van breedte en hoogte voor foto's volgens uw wens of doelen voor het afdrukken en dergelijke. Naast de standaardverhouding (breedte-hoogte) van [4:3] biedt de camera ook de verhoudingen [16:9], [3:2], [1:1] en [3:4].

- 1 Druk op de knop **OK** om het LV superb Bedieningspaneel weer te geven.
- 2 Gebruik $\Delta \nabla \langle \triangleright$ om [Verhouding] te selecteren.
- 3 Gebruik de voorste regelaar om een optie te kiezen.

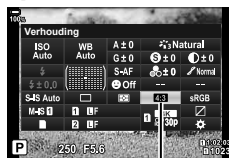

Verhouding

- Beeldverhouding kan alleen worden ingesteld voor foto's.
- JPEG-afbeeldingen worden opgenomen met de geselecteerde beeldverhouding. RAW-afbeeldingen hebben dezelfde grootte als de beeldsensor en worden opgenomen met een beeldverhouding van 4:3 met een tag die de geselecteerde beeldverhouding aangeeft. Een bijsnijding op de geselecteerde beeldverhouding wordt weergegeven wanneer de afbeeldingen worden bekeken.

De opslagmethode instellen voor opnamegegevens

(-inst. opslaan)

Kies hoe de camera afbeeldingen opslaat als er twee geheugenkaarten zijn geplaatst.

- 1 Druk op de knop om het LV superbedieningspaneel weer te geven.
- 2 Gebruik om [-inst. opslaan] te selecteren.



Instellingen opslaan

- 3 Gebruik de voorste regelaar om een optie te kiezen.

Standaard	De foto's worden opgeslagen op de geheugenkaart in de bij de [Sleuf opslaan] geselecteerde kaartsleuf (Blz. 238). De opnamen eindigen als de kaart vol is.
Autom. schakelen	De foto's worden opgeslagen op de geheugenkaart in de [Sleuf opslaan] geselecteerde kaartsleuf (Blz. 238). De foto's worden opgeslagen op de andere geheugenkaart als de kaart in de geselecteerde sleuf vol is. Deze instelling keert automatisch terug naar [Standaard] als er slechts één geheugenkaart is geplaatst.
Dual onafhankelijk ↓	Elke foto wordt twee keer opgeslagen, in elk van de twee verschillende beeldkwaliteitformaten. Kies een beeldkwaliteit voor elke sleuf (Blz. 100). De opnamen eindigen als een van de kaarten vol is. De beeldkwaliteit wordt afzonderlijk ingesteld voor elke sleuf; controleer de huidige beeldkwaliteitinstelling na het wijzigen van de geselecteerde optie.
Dual onafhankelijk ↑	Elke foto wordt twee keer opgeslagen, in elk van de twee verschillende beeldkwaliteitformaten. Kies een beeldkwaliteit voor elke sleuf (Blz. 100). Het opnemen wordt voortgezet op de andere geheugenkaart als een van de kaarten vol is. De beeldkwaliteit wordt afzonderlijk ingesteld voor elke sleuf; controleer de huidige beeldkwaliteitinstelling na het wijzigen van de geselecteerde optie.
Dual hetzelfde ↓	Elke foto wordt twee keer opgeslagen, op elk van de twee geheugenkaarten, met gebruikmaking van de huidige geselecteerde optie voor beeldkwaliteit. De opnamen eindigen als een van de kaarten vol is. Deze instelling keert automatisch terug naar [Standaard] als er slechts één geheugenkaart is geplaatst.
Dual hetzelfde ↑	Elke foto wordt twee keer opgeslagen, op elk van de twee geheugenkaarten, met gebruikmaking van de huidige geselecteerde optie voor beeldkwaliteit. Het opnemen wordt voortgezet op de andere geheugenkaart als een van de kaarten vol is. Deze instelling keert automatisch terug naar [Standaard] als er slechts één geheugenkaart is geplaatst.

- Als u op de knop drukt, kunt u de kaart opgeven om de opnamegegevens op te nemen met [Kaartsleufinstellingen] van Aangepast menu (Blz. 238).
- De beeldkwaliteitsmodus kan wijzigen als de voor [-inst. opslaan] geselecteerde optie wordt gewijzigd of als een geheugenkaart wordt verwisseld met een kaart die een andere hoeveelheid extra foto's kan bevatten. Controleer de beeldkwaliteitsmodus voordat u foto's maakt.

Opties voor bestands- en beeldgrootte



U kunt een beeldkwaliteit instellen voor foto's. Selecteer een kwaliteit die geschikt is voor de toepassing (zoals voor het verwerken op de pc, gebruik op websites enz.).

- 1 Druk op de knop om het LV superbedieningspaneel weer te geven.
- 2 Gebruik om te selecteren.
 - Wanneer [Dual onafh. ↓] of [Dual onafh. ↑] is geselecteerd voor -inst. opslaan, kunnen er verschillende instellingen worden gebruikt voor elke sleuf (Blz. 99).



- 3 Gebruik de voorste regelaar om een optie te kiezen.
 - U kunt kiezen uit de volgende opties. U kunt de beschikbare combinaties voor beeldgrootte/-compressie selecteren in de menu's. Aangepast menu **G** > Instellen] (Blz. 237).

Optie	Beeldgrootte	Compressiefactor	Bestandsformaat
SF	5184 × 3888	SuperFine (1/2.7)	JPG
F	5184 × 3888	Klein (1/4)	JPG
N	5184 × 3888	Normaal (1/8)	JPG
M	3200 × 2400	Normaal (1/8)	JPG
RAW	5184 × 3888	Verliesvrije compressie	ORF
RAW+JPEG	RAW plus de hierboven geselecteerde JPEG-optie		

- Als u [Standaard], [Dual hetzelfde ↓], [Dual hetzelfde ↑] of [Autom. schakelen] hebt geselecteerd voor [Kaartsleufinstellingen] > -inst. opslaan] (Blz. 238) in Aangepast menu **H1**, wordt de geselecteerde optie toegepast op de geheugenkaarten in de beide sleuven **1** en **2**.
- Tijdens het maken van opnamen met hoge resolutie (Blz. 83), kunt u een selectie maken uit **80M**F, **50M**F, **25M**F, **80M**F+RAW, **50M**F+RAW, en **25M**F+RAW.
- **80M**F en **80M**F+RAW zijn niet beschikbaar wanneer [Hand-held] is geselecteerd voor opname in hoge resolutie.
- Door Opname hoge resol. te kiezen wijzigt u de geselecteerde beeldkwaliteit-optie; controleer beeldkwaliteitsinstelling voordat u opnamen maakt.



- RAW-bestanden slaan onbewerkte afbeeldingsgegevens op in een onverwerkte staat. Kies dit formaat (extensie ".ORF") voor foto's die later worden verbeterd.
 - Kunnen niet op andere camera's worden weergegeven
 - Kunnen worden weergegeven op computers waarop OLYMPUS Workspace Digital Photo Managing-software is geïnstalleerd
 - Kunnen worden opgeslagen in JPEG-indeling via de nabewerkingsoptie [RAW-data bewrk] (Blz. 171) in de cameramenu's

Framegrootte, -snelheid en -compressie



Kies de opties voor beeldkwaliteit die beschikbaar zijn voor filmopnamen.

Overweeg bij de keuze voor een optie hoe de film zal worden gebruikt: wilt u de film bijvoorbeeld op een computer bewerken of is deze bedoeld voor een website? De camera kan meerdere combinaties van framegrootte, -snelheid en -compressie opslaan, zodat u de juiste combinatie voor uw doeleinden kunt selecteren. Opties voor slow- en fast-motion films en voor high-speed film zijn ook beschikbaar. “Slow- en Fast-Motion films opnemen (Slow- en fast-motion films)” (Blz. 104) en “High-speed films opnemen” (blz. 103).

- 1 Druk op de knop **OK** om het LV-superbedieningspaneel weer te geven.
- 2 Gebruik **Δ ▽ < ▷** om  te selecteren.



- 3 Gebruik de voorste regelaar om een optie te kiezen.
 - Als u de instellingen in de filmopnamemodi wilt wijzigen, drukt u op **OK** en vervolgens op de knop **INFO** en draait u de achterste regelaar.

Pictogram Filmkwaliteit

Wijzigingen van instellingen worden weergegeven in het pictogram [📺⏪] zoals hieronder weergegeven.

Framegrootte

FHD	Full HD*1	1920 × 1080
HD	HD*1	1280 × 720
4K	4K*1	3840 × 2160
C4K	4K Digital Cinema*1	4096 × 2160

Compressie/bitsnelh.

A-I	All Intra*2	<ul style="list-style-type: none"> • Niet beschikbaar als [4K] of [C4K] is geselecteerd voor [Filmresolutie].
SF	Super Fine	
F	Klein	
N	Normaal	

Framesnelheid

60p	60p: 59,94 fps	<ul style="list-style-type: none"> • [60p] en [50p] zijn niet beschikbaar als: <ul style="list-style-type: none"> - [FHD] wordt geselecteerd voor [Filmresolutie] en [A-I] wordt geselecteerd voor bitsnelheid - [4K] of [C4K] wordt geselecteerd voor [Filmresolutie] • Het selecteren van [C4K] voor [Filmresolutie] zet [Framesnelheid] vast op [24p].
50p	50p: 50,00 fps	
30p	30p: 29,97 fps	
25p	25p: 25,00 fps	
24p	24p: 23,98 fps 24p: 24,00 fps (C4K)	

Filmtype

	Instelling 1, 2, 3 of 4: sla voor toekomstig gebruik tot vier combinaties op die bestaan uit de framegrootte, framesnelheid en compressie.
	Aangepast: kies uit de framesnelheden 4K of 4K Digital Cinema. U kunt ook fast- of slow-motionfilms maken (Blz. 104).
—	High-speed film "High-speed films opnemen" (blz. 103)

*1 Films worden opgeslagen in MPEG-4 AVC/H.264-indeling. Individuele filmbestanden kunnen maximaal 4 GB groot zijn. Aaneengesloten opnames kunnen niet langer duren dan 29 minuten.

*2 "All-Intra"-films gebruiken geen inter-frame-compressie. Hierdoor zijn deze gemakkelijker te bewerken, maar nemen de bestanden meer plaats in beslag.

- Afhankelijk van het type van de gebruikte geheugenkaart, kan de opname eindigen voordat de maximale lengte is bereikt.
- Het selecteren van de bitsnelheid is mogelijk niet beschikbaar bij sommige instellingen.
- Films worden opgenomen met een breedte-hoogteverhouding van 16:9. C4K-films worden opgenomen met een breedte-hoogteverhouding van 17:9.

High-speed films opnemen

Film met hoge framesnelheden. Films worden opgenomen met 120 fps en afgespeeld met 60 fps. Als u de weergave vertraagt om de opnametijd te verdubbelen (wat het geval is als 60p is geselecteerd als beeldsnelheid tijdens afspelen), kunt u bewegingen in slow motion bekijken die in werkelijkheid in een oogwenk plaatsvonden. Een optie voor high-speed films kan worden opgenomen in het menu filmbeeldkwaliteit. Uw keuze van de beeldsnelheid tijdens afspelen bepaalt de vermenigvuldiger voor de afspeelsnelheid.

Wijzigingen van instellingen worden weergegeven in het pictogram filmkwaliteit zoals weergegeven.

	Framegrootte	FHD Full HD (1920 × 1080)									
	Filmtype	HS High speed (120 fps)									
	Beeldsnelheid tijdens afspelen	<table border="1"> <tr> <td>60p</td> <td>60p: 59,94 fps; speelt af met 0,5× snelheid</td> </tr> <tr> <td>50p</td> <td>60p: 50,00 fps; speelt af met 0,42× snelheid</td> </tr> <tr> <td>30p</td> <td>30p: 29,97 fps; speelt af met 0,25× snelheid</td> </tr> <tr> <td>25p</td> <td>25p: 25,00 fps; speelt af met 0,21× snelheid</td> </tr> <tr> <td>24p</td> <td>24p: 23,98 fps; speelt af met 0,2× snelheid</td> </tr> </table>	60p	60p: 59,94 fps; speelt af met 0,5× snelheid	50p	60p: 50,00 fps; speelt af met 0,42× snelheid	30p	30p: 29,97 fps; speelt af met 0,25× snelheid	25p	25p: 25,00 fps; speelt af met 0,21× snelheid	24p
60p	60p: 59,94 fps; speelt af met 0,5× snelheid										
50p	60p: 50,00 fps; speelt af met 0,42× snelheid										
30p	30p: 29,97 fps; speelt af met 0,25× snelheid										
25p	25p: 25,00 fps; speelt af met 0,21× snelheid										
24p	24p: 23,98 fps; speelt af met 0,2× snelheid										



- Selecteer (high-speed films opnemen).
 - Druk op de knop om de huidige instellingen te gebruiken. De camera verlaat het menu met de huidige geselecteerde opties.
- Druk in stap 1 op de knop **INFO** om huidige instellingen te bewerken.
 - Hierdoor wordt de cursor in de lijst met opties voor high-speed films geplaatst.
- Kies de framesnelheid voor afspelen.
 - Gebruik op de pendelknop om de gewenste beeldsnelheid tijdens afspelen te markeren.
- Druk op de knop om de gemarkeerde optie te selecteren en de instelling te verlaten.
 - Vergrendeling van focus, belichting en witbalans tijdens opnemen.
 - Er wordt geen geluid opgenomen.
 - De beeldhoek wordt enigszins verkleind.
 - Diafragma, sluitertijd, belichtingscorrectie en de ISO-gevoeligheid kunnen niet worden gewijzigd tijdens het maken van opnamen.
 - Tijdcodes kunnen niet worden opgenomen of weergegeven.
 - De helderheid kan veranderen als de zoom tijdens het opnemen wordt aangepast.
 - Individuele films kunnen tot 4 GB groot zijn.
 - High-speed filmopname is niet beschikbaar als de camera is verbonden met een HDMI-apparaat.
 - [Beeldstabilisatie] > [M-IS] is niet beschikbaar.
 - [Film] kan niet worden gebruikt.
 - [i-Enhance], [e-Portret], en fotomodus creatieve filter zijn niet beschikbaar.
 - [Gradatie] is vastgesteld op [Gradatie normaal].
 - High-speed filmopname is niet beschikbaar tijdens fotografie met afstandbediening, als de camera is verbonden met een smartphone.



Slow- of Fast-Motion films opnemen



(Slow- en Fast-Motion films)

U kunt fast- of slow-motion films maken. U kunt de opnamesnelheid instellen met  de opnamemodus.



1 Druk op de knop  om het LV superbedieningspaneel weer te geven.

2 Gebruik  om [ ] te selecteren.

3 Gebruik de voorste regelaar om  (aangepaste opnamemodus) te selecteren (Blz. 102) en druk vervolgens op de knop .



- De optie die is geselecteerd voor [Langz./snelle weerg.] kan worden gewijzigd door op de knop **INFO** te drukken. Nadat u [Slow of Fast Motion] hebt gemarkeerd met , gebruikt u  om een snelheidsvermenigvuldiger te kiezen en drukt u vervolgens op de knop . Kies hoge vermenigvuldigers voor fast-motion films, lage vermenigvuldigers voor slow-motion films. De framesnelheid wijzigt overeenkomstig.

4 Druk op de knop  om te beginnen met filmen.

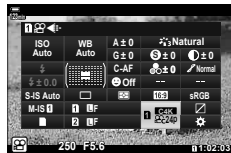
- Druk nogmaals op de knop  om te stoppen met filmen.
- De film wordt met een vaste snelheid weergegeven zodat hij in slow-motion of fast-motion lijkt te zijn.
- Geluid wordt niet opgenomen.
- Alle Creatieve filters uit de Fotomodus worden geannuleerd.
- Voor enkele opties van [ ] kan slow-motion en fast-motion niet worden ingesteld.
- De sluitersnelheid is beperkt tot waarden korter dan 1/24 s. De langste tijd die beschikbaar is, is afhankelijk van de voor [Framesnelheid] geselecteerde optie.



Wanneer u foto's maakt met een flitser die is ontworpen voor gebruik met de camera, kunt u een flitsmodus selecteren met behulp van camerabedieningen.  "Een flitsmodus kiezen (Flitsmodus)" (Blz. 86)

- 1 Druk op de knop  om het LV superbedieningspaneel weer te geven.
- 2 Gebruik   om [Flitsmodus] te selecteren.
- 3 Gebruik de voorste regelaar om een optie te kiezen.
 - U kunt de flitsinstellingen instellen met het LV-superbedieningspaneel.

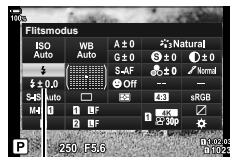

Flitsmodus

Flitsintensiteit aanpassen



Het uitgangsvermogen van de flitser kan worden aangepast als uw onderwerp over- of onderbelicht is hoewel de belichting in de rest van het beeld in orde is.

Flitscorrectie is beschikbaar in andere modi dan [ Handmatig] (handmatig).

- 1 Druk op de knop  om het LV superbedieningspaneel weer te geven.
- 2 Gebruik   om [] te selecteren.
- 3 Gebruik de voorste regelaar om een optie te selecteren.





























- Wijzigingen van de flitssterkte die met de externe flitser werden aangebracht, worden opgeteld bij de wijzigingen van de flitssterkte die met de camera werden gemaakt.



Kies hoe foto's worden verwerkt tijdens opnamen voor het verbeteren van de kleur, toon en andere eigenschappen. Kies uit de vooraf ingestelde fotomodi die passen bij uw onderwerp of artistieke ideeën. Contrast, scherpte en andere instellingen kunnen apart voor iedere modus worden aangepast. Met creatieve filters kunt u artistieke effecten toevoegen. Creatieve filters geven u de mogelijkheid om extra kadereffecten en dergelijke toe te voegen. Aanpassingen van individuele parameters worden afzonderlijk opgeslagen voor elke fotomodus en voor elk creatief filter.

- Deze optie is van toepassing zowel tijdens fotografie als tijdens het opnemen van films.

■ Opties voor fotomodus

 i-Enhance	De camera past kleuren en contrast aan voor optimale resultaten in overeenstemming met het soort onderwerp (Blz. 113).
 Levendig	Kies deze optie voor levendige kleuren.
 Natuurlijk	Kies deze optie voor natuurlijke kleuren.
 Laag contrast	Kies deze optie voor foto's die later worden bijgewerkt.
 Portret	Kies deze optie om huidtonen te verbeteren.
 Monochroom	Neem foto's op in monotoon. U kunt kleurfiltereffecten toepassen en een tint kiezen (Blz. 113).
 Aangepast	Pas fotomodusparameters aan om aangepaste versies van een geselecteerde fotomodus te maken.
 e-Portret	Egale gelaatskleuren.
 Onderwater	Verwerk foto's om de levendige kleuren te behouden die onder water worden gezien. • We adviseren om [Uit] te kiezen voor [ +WB] (Blz. 194) wanneer deze optie is geselecteerd.
 Kleurenmaker	Pas kleurtoon en kleuren aan in overeenstemming met uw artistieke ideeën (Blz. 108).
 Pop-art	Maakt gebruik van de instellingen in Kunstfilter. Er kunnen ook kunsteffecten worden gebruikt.
 Soft-focus	
 Bleke/lichte kleur	
 Lichte toon	
 Korrelige film	
 Pinhole	
 Diorama	
 Cross-process	
 Zacht sepia	
 Dramatische toon	
 Sleutellijn	
 Aquarel	
 Vintage	
 Gedeeltelijke kleur	
 Bleach Bypass	
 Direct-klaar-film	

 Mat*	Films worden opgenomen met een tooncurve die is aangepast voor kleurgradatie.
 OM-Log400*	Films worden opgenomen met een log-tooncurve voor meer vrijheid tijdens kleurgradatie.

- * Weergegeven in filmmodus wanneer [Aan] is geselecteerd voor [ Specificatie-instellingen] > [ Fotomodus] in het [ Videomenu] (Blz. 161).
- Creatieve filters zijn alleen van toepassing op JPEG-formaat. [RAW+JPEG] wordt automatisch geselecteerd voor beeldkwaliteit in plaats van [RAW].
- Afhankelijk van de scène kunnen de effecten van sommige instellingen onzichtbaar zijn, terwijl in andere gevallen de kleurovergangen rafelig kunnen zijn of het beeld "korreliger" wordt.



- U kunt afbeeldingsmodi verbergen of weergeven met [Beeldmodusinstellingen] (Blz. 188) in  Aangepast menu **D1**.

- 1 Druk op de knop  om het LV superb Bedieningspaneel weer te geven.
- 2 Gebruik    om [Fotomodus] te selecteren.

Fotomodus

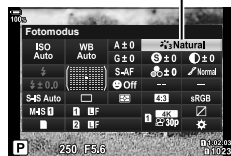

- 3 Gebruik de voorste regelaar om een optie te kiezen.
 - Afhankelijk van de geselecteerde optie kunnen de fotomodusparameters worden weergegeven in het LV-superbedieningspaneel. Wijzig de parameters naar wens (Blz. 110–113).

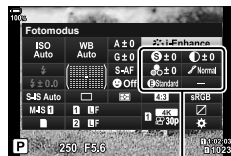

Wijzigingen zijn afhankelijk van de geselecteerde modus

De camera staat intuïtieve aanpassingen aan kleurverzadiging en kleurschakering toe. Kies uit 30 kleurschakeringen en 8 niveaus van verzadiging. De resultaten kunt u in het scherm bekijken.

- 1 Druk op de knop **OK** om het LV superbedieningspaneel weer te geven.
- 2 Gebruik **Δ** **▽** **◀** **▶** om [Fotomodus] te selecteren.
- 3 Draai aan de voorste regelaar om [Kleurenmaker] te markeren.

- Een item **☺** Kleur/levendig verschijnt in het LV-superbedieningspaneel.

- 4 Markeer **☺** Kleur/levendig met behulp van **Δ** **▽** en druk op de knop **OK**.

- 5 Pas de verzadiging en de kleurschakering aan.
 - Draai aan de voorste regelaar om de kleurschakering aan te passen.
 - Draai aan de achterste regelaar om de verzadiging aan te passen.
 - Houd de **OK**-knop ingedrukt om de standaardinstellingen te herstellen.

- 6 Druk op de knop **OK** om wijzigingen op te slaan.
 - U kunt de wijzigingen ook opslaan door de ontspanknop half in te drukken.

- Wanneer [RAW] is geselecteerd voor beeldkwaliteit, worden beelden opgenomen in RAW+JPEG-formaat (Blz. 100, 142).
- Foto's die u maakt met [HDR] (Blz. 152) of [Meerv. belichting] (Blz. 154) worden vastgelegd met de instelling [Natuurlijk].
- [Kleurenmaker] kan worden toegewezen aan een camerabesturing. Het is toegankelijk via knoppen waaraan de functie [Multifunctie] (Blz. 124) is toegewezen met behulp van [Knopfuncties] (Blz. 116).

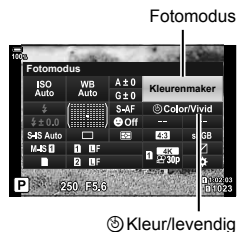

Maak opnamen in zwart-wit terwijl u onderwerpen vastlegt in kleur in een geselecteerde kleurtoon. U kunt bijvoorbeeld opnamen in zwart-wit maken, terwijl u daarbij alleen rode kleuren vastlegt. De resultaten kunt u in het scherm bekijken.

[Gedeeltelijke kleur] is een creatieve filter-optie. U kunt de instellingen aanpassen als u deze optie selecteert voor fotomodus. U kunt kiezen uit drie “Kleuren weglaten“-filters (I t/m III).

- 1 Druk op de knop **OK** om het LV superbedieningspaneel weer te geven.
- 2 Gebruik **Δ ▽ ◀ ▶** om [Fotomodus] te selecteren.

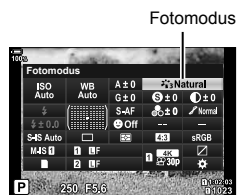

- 3 Markeer [ART14 I], [ART14 II], of [ART14 III] met de voorste draaiknop.
 - De opties voor [Kleur] en [Effect] verschijnen in het LV-superbedieningspaneel.

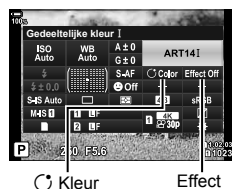

- 4 Markeer [Kleur] met **Δ ▽** op de pendelknop en druk op de knop **OK**.
 - Er verschijnt een kleurening.

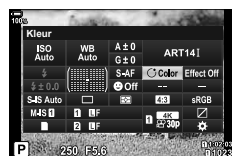

- 5 Selecteer een kleur met de regelaars.
- 6 Druk op de knop **OK** om wijzigingen op te slaan.
 - U kunt de wijzigingen ook opslaan door de ontspanknop half in te drukken.

Fijnafstellingen maken voor de scherpte (Scherpte)

Pas de scherpte van de afbeelding aan. U kunt omrandingen benadrukken voor een scherp, duidelijk beeld. De instellingen worden voor elke fotomodus afzonderlijk opgeslagen.

- 1 Druk op de knop \odot om het LV superbedieningspaneel weer te geven.
- 2 Gebruik $\Delta \nabla \triangleleft \triangleright$ om [Scherpte] te selecteren.
- 3 Gebruik de voorste regelaar om een optie te kiezen.

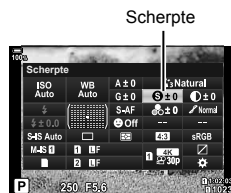

Fijnafstellingen maken voor het contrast (Contrast)

Pas het contrast van de afbeelding aan. U kunt het verschil tussen lichte en donkere gedeelten vergroten door het contrast te verhogen. Het resultaat is een hardere, beter gedefinieerde foto. De instellingen worden voor elke fotomodus afzonderlijk opgeslagen.

- 1 Druk op de knop \odot om het LV superbedieningspaneel weer te geven.
- 2 Gebruik $\Delta \nabla \triangleleft \triangleright$ om [Contrast] te selecteren.
- 3 Gebruik de voorste regelaar om een optie te kiezen.

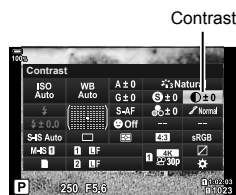

Fijnafstellingen maken voor de verzadiging (Verzadiging)

Pas de kleurverzadiging aan. U kunt foto's levendiger maken door de verzadiging te verhogen. De instellingen worden voor elke fotomodus afzonderlijk opgeslagen.

- 1 Druk op de knop \odot om het LV superbedieningspaneel weer te geven.
- 2 Gebruik $\Delta \nabla \triangleleft \triangleright$ om [Verzadiging] te selecteren.
- 3 Gebruik de voorste regelaar om een optie te kiezen.

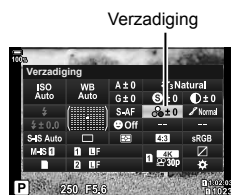



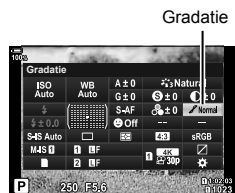

Fijnafstellingen maken voor de tint (Gradatie)

Pas de kleurhelderheid en schaduwen aan. U kunt foto's dichterbij de omstandigheden brengen zoals u die tijdens de opname ziet, door bijvoorbeeld de helderheid van de gehele foto te verhogen. De instellingen worden voor elke fotomodus afzonderlijk opgeslagen.

- 1 Druk op de knop **OK** om het LV superbedieningspaneel weer te geven.
- 2 Gebruik **Δ** **▽** **◀▶** om [Gradatie] te selecteren.









- 3 Gebruik de voorste regelaar om een optie te selecteren.

 Auto (Schaduw aanpassen)	Deelt het beeld op in kleinere gebieden en bepaalt voor elk gebied afzonderlijk de helderheid. Dit werkt goed bij beelden waarin gebieden met een hoog contrast voorkomen zodat de lichte partijen te helder en de donkere partijen te donker zouden worden.
 Normaal (Gradatie Normaal)	Optimale schaduwcompensatie. Aanbevolen voor de meeste situaties.
 Hoog (Gradatie High Key)	Gebruikt een tint die geschikt is voor een helder onderwerp.
 Laag (Gradatie Low Key)	Gebruikt een tint die geschikt is voor een donker onderwerp.

Filtereffecten toepassen op monotone beelden (Kleurenfilter)

U kunt kleurenfiltereffecten toevoegen als u [Monotoon] hebt geselecteerd als fotomodus (Blz. 106). Afhankelijk van de kleur van het onderwerp kunnen kleurenfiltereffecten onderwerpen lichter maken of het contrast verhogen. Oranje voegt meer contrast toe dan geel, rood meer dan oranje. Groen is een goede keuze voor portretten en dergelijke.

- 1 Druk op de knop  om het LV superbedieningspaneel weer te geven.
- 2 Gebruik    om [Fotomodus] te selecteren.
- 3 Selecteer [Monotoon] met de voorste regelaar.
- 4 Gebruik    om [Kleurenfilter] te selecteren.

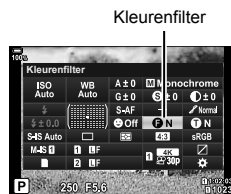







- 5 Gebruik de voorste regelaar om een optie te kiezen.

N:Geen	Geen filtereffect.
Ye:Geel	Geeft mooi doortekende witte wolken tegen een helderblauwe lucht weer.
Or:Oranje	Geeft iets meer nadruk aan blauwe luchten of het licht van de ondergaande zon.
R:Rood	Benadrukt blauwe luchten nog wat meer, of versterkt herfstkleuren.
G:Groen	Voegt warmte toe aan de huidtonen in portretten. Het groene filter benadrukt ook de rode kleur van lippenstift.

De tint van een monotoon beeld aanpassen (Monotone kleur)

Voeg een tint toe aan zwart-witfoto's in de fotomodus [Monotoon] (Blz. 106).

- 1 Druk op de knop  om het LV superbenedingspaneel weer te geven.
- 2 Gebruik    om [Fotomodus] te selecteren.
- 3 Selecteer [Monotoon] met de voorste regelaar.
- 4 Gebruik    om [Monochrome] te selecteren.

Monochrome kleur

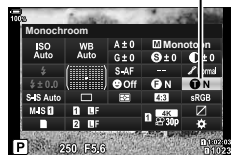





- 5 Gebruik de voorste regelaar om een optie te kiezen.

N:Normaal	Hiermee creëert u een normale zwart/wit-foto.
S:Sepia	Neem foto's in sepia-gekleurd monochroom.
B:Blauw	Neem foto's in blauw-gekleurd monochroom.
P:Paars	Neem foto's in paars-gekleurd monochroom.
G:Groen	Neem foto's in groen-gekleurd monochroom.

i-Enhance-effecten aanpassen (Effect)



Kies de sterkte van het effect voor i-Enhance als [i-Enhance] wordt geselecteerd voor fotomodus (Blz. 106).

- 1 Druk op de knop  om het LV superbenedingspaneel weer te geven.
- 2 Gebruik    om [Effect] te selecteren.

Effect



- 3 Gebruik de voorste regelaar om een optie te selecteren.

 Laag (Effect: laag)	Hiermee wordt een laag i-Enhance-effect toegevoegd aan beelden.
 Standaard (Effect: standaard)	Hiermee wordt een i-Enhance-effect tussen "hoog" en "laag" toegevoegd aan beelden.
 Hoog (Effect: hoog)	Hiermee wordt een hoog i-Enhance-effect toegevoegd aan beelden.

De indeling voor kleurenreproductieformaat instellen (Kleurruimte)

U kunt een indeling selecteren om er voor te zorgen dat kleuren correct worden gereproduceerd als genomen foto's worden gereproduceerd op een monitor of met een printer. Deze optie komt overeen met [Kleurruimte] (Blz. 195) in **Aangepast menu G**.

- 1 Druk op de knop **OK** om het LV superbedieningspaneel weer te geven.
- 2 Gebruik **Δ** **▽** **◀** **▶** om [Kleurruimte] te selecteren.



Kleurruimte

- 3 Gebruik de voorste regelaar om een optie te selecteren.

sRGB	De gevestigde kleurruimtestandaard voor Windows-systemen. Deze standaard wordt breed ondersteund door schermen, printers, digitale camera's en computertoepassingen. Deze instelling wordt in de meeste omstandigheden aanbevolen.
AdobeRGB	Een standaard voor kleurruimte die is gedefinieerd door Adobe Systems Inc. Deze heeft een breder kleurenspectrum dan sRGB. Een nauwkeurige kleurreproductie is alleen mogelijk met software en apparaten (schermen, printers en dergelijke) die deze standaard ondersteunen. Aan het begin van de bestandsnaam wordt een underscore (" _ ") weergegeven (bijv.: "_xxx0000.jpg").

- [AdobeRGB] is niet beschikbaar in de HDR- of film (**SD**)-modus of wanneer een creatieve filter is geselecteerd voor de beeldmodus.

De helderheid van licht en schaduw wijzigen (Lichte/schaduwdelen)

Pas de helderheid afzonderlijk aan voor lichte plekken, middentonen en schaduwen. U krijgt een grotere controle over de belichting dan u met belichtingscorrectie alleen hebt. U kunt lichte plekken donkerder maken of schaduwen lichter.

- 1 Druk op de knop **OK** om het LV superbedieningspaneel weer te geven.



Controle Licht&schaduw

- 2 Gebruik **Δ** **▽** **◀▶** om [Lichte/schaduwdelen] te selecteren en druk vervolgens op de knop **OK**.

- 3 Druk op de knop **INFO** om het gewenste toonbereik te kiezen.

- Het toonbereik verandert elke keer dat de knop wordt ingedrukt.



Geselecteerd toonbereik

- 4 Draai aan de regelaars om de gewenste instelling te kiezen.

- **[Hi. & Sh.] geselecteerd**

Pas de lichte plekken aan met behulp van de voorste regelaar en de schaduwplekken met de achterste regelaar.

- **[Middentoon] geselecteerd**

Gebruik de voorste of achterste regelaar.

- Houd de knop **OK** ingedrukt om de standaardcurve te herstellen.



- 5 Druk op de knop **OK** om wijzigingen op te slaan.

- U kunt de wijzigingen ook opslaan door de ontspanknop half in te drukken.

- [Lichte/schaduwdelen] kan aan een knop worden toegewezen. Selecteer [Multifunctie] (Blz. 124) voor [Knopfuncties] (Blz. 116).

Knoppen kunnen andere functies toegewezen krijgen in plaats van hun bestaande functies.

De functies die worden toegewezen met behulp van [📷 Knopfuncties] werken uitsluitend in de modus Fotograferen (Blz. 186). De functies die worden toegewezen met behulp van [📷 Knopfuncties] werken in de 📷 (film)-modus (Blz. 163).

■ Aanpasbare bedieningselementen







Pictogram	Knop	Standaardfunctie
	(belichtingscorrectie)-knop	(belichtingscorrectie)
	(film)-knop	REC (filmopname)
	(LV)-knop	(weergaveselectie)
	AEL/AFL -knop	(belichting/scherpstelvergrendeling)
	ISO -knop	ISO (ISO-gevoeligheid)
	Pendelknop	(AF-kaderpositie)
	Pendelknop ▷ (rechts)* ¹	Stilstaand beeld: (flits) Film: W↔T (Elektr. zoom)* ²
	Pendelknop ▽ (onder)* ¹	Stilstaand beeld: (sequentiële opnamen/zelfontspanner) Film: WB (witbalans)
	One touch-knop witbalans	Stilstaand beeld: (one-touch witbalans) Film: PIEK (pieken)
	Voorbeeldknop	Stilstaand beeld: (voorbeeld) Film: Q (vergroten)
	Optionele reservebatterijhouder B-Fn1 -knop	ISO (ISO-gevoeligheid)
	Optionele reservebatterijhouder B-Fn2 -knop	(belichting/scherpstelvergrendeling)
	Optionele reservebatterijhouder pendelknop	Stilstaand beeld: (AF-kaderpositie) Film: (directe functie)
	Optionele reservebatterijhouder pendelknop ▷ (rechts)* ³	Stilstaand beeld: (flits) Film: W↔T (Elektr. zoom)* ²
	Optionele reservebatterijhouder pendelknop ▽ (onder)* ³	Stilstaand beeld: (sequentiële opnamen/zelfontspanner) Film: WB (witbalans)
	L-Fn -knop (functieknoppen lensscherpstelling)	AF stop

*¹ Selecteer [Directe functie] voor (pendelknop) om ▷ en ▽ op de pendelknop in hun toegewezen functies te gebruiken.



















*² Alleen beschikbaar met gemotoriseerde zoomlenzen.



*³ Selecteer [Directe functie] voor om ▷ en ▽ op de reservebatterijhouder-pendelknop in hun toegewezen functies te gebruiken.







Functie	Functie
 (one-touch witbalans)	<p>Een waarde meten voor one-touch witbalans (Blz. 94, 95). Om de witbalans tijdens stilstande fotografie te meten, kadert u een referentieobject (een stuk wit papier of iets dergelijks) in het scherm, houdt u de knop ingedrukt en drukt u op de ontspanknop. Een lijst met one-touch witbalansopties wordt weergegeven, waaruit u de locatie kunt kiezen waar de nieuwe waarde wordt opgeslagen.</p> <p>Om witbalans tijdens filmopname te meten, kader een referentieobject (een stuk wit papier of iets dergelijks) in het scherm en druk op de knop. Een lijst met one-touch witbalansopties wordt weergegeven, waaruit u de locatie kunt kiezen waar de nieuwe waarde wordt opgeslagen.</p>
AF-gebied select. (:::)	<p>U kunt de AF-doelmodus (Blz. 69) en positie (Blz. 72) kiezen. Druk op de knop om het scherm AF-doelselectie te bekijken. Gebruik de voorste of achterste regelaar om de AF-doelmodus te kiezen en de multi-selector of de pendelknop om het AF-doel te positioneren.</p> <ul style="list-style-type: none"> • U kunt de bedieningselementen kiezen die voor deze bewerking worden gebruikt.   Aangepast menu A2 > [:::] Scherminst. selecteren] (Blz. 208)
[:::] Home (AF-home-positie) (:::) 	<p>Eerder opgeslagen "home-positie"-instellingen oproepen voor [AF-modus], [AF-doelmodus] en [AF-richtpunt]. Druk het bedieningselement in om de opgeslagen instellingen op te roepen en druk het nogmaals in om de instellingen te herstellen die daarvoor geactiveerd waren. Home-positie-instellingen worden opgeslagen met behulp van [:::] Voorinstelling in  Aangepast menu A2 (Blz. 207).</p> <ul style="list-style-type: none"> • Deze functie is alleen beschikbaar voor -knopfuncties. • U kunt verschillende home-posities opslaan voor landschaps- en portretoriëntaties met behulp van  Oriëntatie verb. met [:::] (Blz. 211) in het  Aangepast menu A2.
MF (AF/MF- schakelaar)	<p>Wisselen tussen AF en MF. Druk eenmaal in om MF te selecteren en nogmaals om terug te keren naar de vorige modus. De scherpstelmodus kan ook worden geselecteerd door de knop ingedrukt te houden en aan de regelaar te draaien. Deze optie werkt niet tijdens het fotograferen als [modus2] is geselecteerd voor  Fn-schakelfunctie] (Blz. 220). Het zal ook niet werken tijdens filmopname als [modus2] is geselecteerd voor  Fn-schakelfunctie] (Blz. 163).</p>
RAW  (RAW-kwaliteit)	<p>Wisselen tussen RAW + JPEG- en JPEG -instellingen. Druk het bedieningselement in om te wisselen van RAW of JPEG naar RAW + JPEG of van RAW + JPEG naar JPEG. U kunt ook een beeldkwaliteitsinstelling kiezen door de knop ingedrukt te houden en aan een regelaar te draaien.</p> <ul style="list-style-type: none"> • Deze functie is alleen beschikbaar voor -knopfuncties.
Testopname ( TEST)	<p>Een testopname maken. U kunt de effecten van de geselecteerde instellingen bekijken in een foto. Als u het bedieningselement ingedrukt houdt terwijl u op de ontspanknop drukt, kunt u de resultaten bekijken maar wordt de foto niet opgeslagen op de geheugenkaart.</p> <ul style="list-style-type: none"> • Deze functie is alleen beschikbaar voor -knopfuncties.

Functie	Functie
Aangepaste modus C1–C4	<p>Roep de instellingen op voor de geselecteerde aangepaste modus. Druk eenmaal op de knop om opgeslagen instellingen op te roepen, een tweede keer om de eerder ingestelde instellingen te herstellen (Blz. 58). Het bedieningselement blijft deze functie uitoefenen wanneer een aangepaste modus is geselecteerd met de modusregelaar.</p> <ul style="list-style-type: none"> • Deze functie is alleen beschikbaar voor [📷-knopfuncties].
Belichting  	<p>Belichtingsinstellingen aanpassen. Houd het bedieningselement ingedrukt en draai aan de voorste of achterste regelaar. U kunt ook op de knop drukken om de instellingen te activeren en dan aan de regelaars draaien. De beschikbare aanpassingen zijn afhankelijk met de opnamemodus:</p> <p>[P]: Gebruik de voorste of achterste regelaar of <math>\triangleleft \triangleright</math> op de pendelknop voor belichtingscorrectie. Gebruik de $\triangle \nabla$-knoppen voor een programmaverschuiving.</p> <p>[A]: Gebruik de voorste of achterste regelaar of <math>\triangleleft \triangleright</math> op de pendelknop voor belichtingscorrectie. Gebruik de $\triangle \nabla$-knoppen voor het diafragma.</p> <p>[S]: Gebruik de voorste of achterste regelaar of <math>\triangleleft \triangleright</math> op de pendelknop voor belichtingscorrectie. Gebruik de $\triangle \nabla$-knoppen voor de sluitertijd.</p> <p>[M] *: gebruik de achterste regelaar of $\triangle \nabla$ op de pendelknop voor sluitertijd. Gebruik de voorste regelaar of de <math>\triangleleft \triangleright</math>-knoppen voor het diafragma.</p> <p>[B]: Gebruik de achterste regelaar of $\triangle \nabla$ op de pendelknop om te schakelen tussen bulb/time en live composiefoto's. Gebruik de voorste regelaar of de <math>\triangleleft \triangleright</math>-knoppen om het diafragma te kiezen.</p> <p>* Voor informatie over het aanpassen van de belichtingsinstellingen wanneer [AUTO] is geselecteerd voor [ISO] (Blz. 75, 91), zie "Belichtingscorrectie aanpassen" (blz. 68).</p>
Dig. televoorzetlens  	<p>Schakel de digitale televoorzetlens in of uit (Blz. 143). Druk eenmaal om in te zoomen en druk nogmaals om uit te zoomen.</p>
Trapeziumcorrectie. 	<p>Druk op het bedieningselement om de instellingen voor trapeziumcorrectie te bekijken (Blz. 156). Nadat u de instellingen hebt aangepast, drukt u nogmaals op het bedieningselement om te sluiten. Houd het bedieningselement ingedrukt om trapeziumcorrectie te annuleren.</p> <ul style="list-style-type: none"> • Deze functie is alleen beschikbaar voor [📷-knopfuncties].
Fisheye-correctie 	<p>Fisheye-correctie inschakelen (Blz. 243). Druk éénmaal om fisheye-correctie in te schakelen. Druk nogmaals om uit te schakelen. Houd de knop ingedrukt en draai aan de voorste of achterste regelaar om te kiezen uit [Hoek]-opties 1, 2 en 3.</p> <ul style="list-style-type: none"> • Deze functie is alleen beschikbaar voor [📷-knopfuncties].
Vergroten 	<p>Druk het bedieningselement éénmaal in om het zoomkader weer te geven en nogmaals om in te zoomen (Blz. 73). Druk voor de derde keer op het bedieningselement om zoom te sluiten. Houd het bedieningselement ingedrukt om het zoomkader te verbergen. Gebruik de multiselector, aanraakbedieningen of de pendelknop ($\triangle \nabla \triangleleft \triangleright$) om het zoomkader te plaatsen.</p>

Functie	Functie
HDR (HDR)	HDR inschakelen (Blz. 152). Druk eenmaal om HDR in te schakelen. Druk nogmaals om uit te schakelen. Houd de knop ingedrukt en draai aan de voorste of achterste regelaar om de HDR-instellingen aan te passen, inclusief HDR-bracketing. • Deze functie is alleen beschikbaar voor [📷-knopfuncties].
BKT (BKT)	Bracketing inschakelen (Blz. 146). Druk eenmaal om bracketing in te schakelen. Druk nogmaals om uit te schakelen. Houd de knop ingedrukt en draai aan de voorste of achterste regelaar om de [Bracketing]-instellingen aan te passen. • Deze functie is alleen beschikbaar voor [📷-knopfuncties].
ISO	[ISO]-instellingen aanpassen (Blz. 75). Houd het bedieningselement ingedrukt en draai aan de voorste of achterste regelaar. U kunt ook op de knop drukken om de instellingen te activeren en dan aan de regelaars draaien. Gebruik de voorste of achterste regelaar of $\triangleleft\triangleright$ op de pendelknop om de instellingen aan te passen.
WB (witbalans)	[WB]-instellingen aanpassen (Blz. 94). Houd het bedieningselement ingedrukt en draai aan de voorste of achterste regelaar. U kunt ook op de knop drukken om de instellingen te activeren en dan aan de regelaars draaien. Gebruik de voorste of achterste regelaar of $\triangleleft\triangleright$ op de pendelknop om de instellingen aan te passen.
Multifunctie	Het bedieningselement configureren om te gebruiken als een multifunctieknop (Blz. 124). Houd het bedieningselement ingedrukt en draai aan de voorste of achterste regelaar om de uit te voeren functie te kiezen. De geselecteerde functie kan worden uitgevoerd door het bedieningselement in te drukken.
Pieken (PIEK)	Wisselen tussen pieken van scherpstellen aan of uit (Blz. 216). Druk het bedieningselement éénmaal in om pieken aan te zetten en nogmaals om pieken uit te zetten. Wanneer pieken aan staat, kunt u de piekopties (kleur, hoeveelheid) oproepen door op de INFO -knop te drukken.
Niv. weerg. ☰ ()	De digitale niveaumeter weergeven. De weergave van de belichtingsbalk in de zoeker werkt als een niveaumeter. Druk nogmaals om te sluiten. Deze optie is van toepassing wanneer [Stijl 1] of [Stijl 2] is geselecteerd voor [Stijl voor zoeker] (Blz. 241) in ⚙ Aangepast menu 1 .
☐ Weergaveselectie (weergaveselectie)	Wisselen tussen fotografie met viewfinder en live view. Als [Uit] is geselecteerd voor [EVF autom. schakelen] (Blz. 197), wisselt de weergave tussen de viewfinder en het scherm. Houd het bedieningselement ingedrukt om de opties voor [EVF autom. schakelen] weer te geven.
S-OVF (S-OVF)	[S-OVF] inschakelen (Blz. 198). Druk éénmaal in om OVF-simulatie aan te zetten. Druk nogmaals om uit te zetten. • Deze functie is alleen beschikbaar voor [📷-knopfuncties].
AF-beperker (AF-limiet)	De AF-beperker inschakelen (Blz. 184). Druk éénmaal om [AF-beperker] in te schakelen. Druk nogmaals om uit te schakelen. Houd de knop ingedrukt en draai aan de voorste of achterste regelaar om te kiezen uit drie opgeslagen instellingen. • Deze functie is alleen beschikbaar voor [📷-knopfuncties].

Functie	Functie
MF vooraf inst. (Pre-MF)	Wisselen tussen [AF-modus] > [MF vooraf inst.] in- of uitschakelen (Blz. 64). Druk het bedieningselement eenmaal in om MF vooraf instellen in te schakelen en nogmaals om de vorige scherpstelmodus terug te zetten. U kunt de [AF-modus] eventueel ook kiezen door het bedieningselement ingedrukt te houden en een regelaar te draaien. Deze optie werkt niet tijdens het fotograferen als [modus2] is geselecteerd voor  Fn-schakelfunctie] (Blz. 220). Het zal ook niet werken tijdens filmopname als [modus2] is geselecteerd voor  Fn-schakelfunctie] (Blz. 163).
Instellingen lensinfo  Lens	Eerder opgeslagen lensdata oproepen (Blz. 240). Roep opgeslagen gegevens voor de huidige lens op, nadat u lenzen hebt gewisseld.
IS Mode (IS)	[Beeldstabilisatie] in- of uitschakelen (Blz. 97). Druk eenmaal om [Uit] te selecteren en nogmaals om beeldstabilisatie in te schakelen. Houd het bedieningselement ingedrukt en draai aan de voorste of achterste regelaar om naar de opties voor [Beeldstabilisatie] te gaan.
Flikkeringsscan (Flicker Scan)	Instellingen aanpassen voor [Flikkeringdetectie] (Blz. 167, 235). Druk het bedieningselement in om [Aan] te selecteren. U kunt de sluitertijd aanpassen voor de beste resultaten terwijl u de kleurenbanden in het display bekijkt. Druk nogmaals op de knop om opname-informatie weer te geven en toegang te krijgen tot andere instellingen. Houd het bedieningselement ingedrukt om [Uit] te selecteren voor [Flikkeringdetectie].
 Vergrendelen (vergrendeling aan- raakbedieningen)	Aanraakbedieningen vergrendelen. Houd de knop éénmaal ingedrukt om de aanraakbedieningen te vergrendelen en druk nogmaals om de vergrendeling ongedaan te maken. <ul style="list-style-type: none"> • Deze functie kan alleen worden toegewezen aan de - en -knoppen. U moet eerst [] instellen op [Directe functie].
Elektr. zoom (W↔T)	Powerzoomlenzen in- of uitzoomen. Nadat u op het bedieningselement hebt gedrukt, kunt u de pendelknop gebruiken om in of uit te zoomen. Gebruik  of  op de pendelknop om in te zoomen en  of  om uit te zoomen. <ul style="list-style-type: none"> • Deze functie kan alleen worden toegewezen aan de - en -knoppen. U moet eerst [] instellen op [Directe functie].
Flitsmodus 	Pas de flitsinstellingen aan (Blz. 86). Druk éénmaal om de flitsopties weer te geven en nogmaals om de gemarkeerde optie te selecteren en te sluiten. Gebruik de voorste en achterste regelaar of  of  op de pendelknop om instellingen te markeren. <ul style="list-style-type: none"> • Deze functie kan alleen worden toegewezen aan de - en -knoppen. U moet eerst [] instellen op [Directe functie]. • Deze functie is alleen beschikbaar voor [-knopfuncties].

Functie	Functie
 (sequentiële opnamen/ zelfontspanner)	<p>Een aandrijvingsmodus (sequentiële opnamen/zelfontspanner) kiezen (Blz. 78). Druk op de knop om aandrijvingsmodusopties weer te geven en kies een modus met de voorste of achterste regelaar of met de <D>-knoppen op de pendelknop.</p> <ul style="list-style-type: none"> • Deze functie kan alleen worden toegewezen aan de >- en <-knoppen. U moet eerst [◀▶] instellen op [Directie functie]. • Deze functie is alleen beschikbaar voor [●]-knopfuncties].
Opn. mkn in live ND (NR)	<p>Het live ND-filter inschakelen (Blz. 159). Druk éénmaal om [Opn. mkn in live ND] in te schakelen. Druk nogmaals om uit te schakelen. Houd de knop ingedrukt en draai aan de voorste of achterste regelaar om de instellingen voor [Opn. mkn in live ND] aan te passen.</p> <ul style="list-style-type: none"> • Deze functie is alleen beschikbaar voor [●]-knopfuncties].
 Gezichtsselectie (☺)	<p>Selecteer het gezicht dat wordt gebruikt voor de focus wanneer de camera meerdere portretonderwerpen detecteert. Druk op de knop om het gezicht te selecteren dat zich het dichtst bij het huidige AF-doel bevindt. Als [ALL] (alle doelen) is geselecteerd voor de AF-doelmodus, selecteert u in plaats daarvan het gezicht dat zich het dichtst bij het midden van het beeld bevindt. Houd de knop ingedrukt en draai aan de voorste of achterste draaiknop om op een ander gezicht scherp te stellen. Deze optie kan ook worden gebruikt tijdens filmopname.</p>
 Gezichtsprioriteit (☺)	<p>Als u op de knop drukt wanneer een andere optie dan [Gezichtsprioriteit Uit] is geselecteerd voor [☺ Gezichtsprioriteit] (Blz. 92) selecteert u [Gezichtsprioriteit Uit]; druk nogmaals op de knop om de vorige instelling te herstellen. Om de optie te wijzigen die wordt weergegeven in het menu [☺ Gezichtsprioriteit], houdt u de knop ingedrukt en draait u aan de voorste of achterste draaiknop.</p>
LV versterk. (Boost)	<p>Als u voor [LV versterk.] (Blz. 189) op de knop drukt wanneer [Uit] is geselecteerd wordt [Aan1] geselecteerd. Als een andere optie dan [Uit] is geselecteerd, selecteert u [Uit] door op de knop te drukken; druk nogmaals op de knop om de vorige instelling te herstellen. Om een optie voor [LV versterk.] te kiezen, houdt u de knop ingedrukt en draait u aan de voorste of achterste draaiknop.</p> <ul style="list-style-type: none"> • Deze functie is alleen beschikbaar voor [●]-knopfuncties].
Scherpstelringvergrendeling (☺)	<p>Druk eenmaal op de knop om de focusring van de lens uit te schakelen en nogmaals om in te schakelen. Deze optie is beschikbaar wanneer [S-AF MF], [C-AF MF], [MF], [C-AF+TR MF], [Pre-MF] of [AF MF] is geselecteerd voor [AF-modus]. Het gedeelte MF van de AF-modusindicator wordt grijs weergegeven terwijl de ring is uitgeschakeld.</p> <p>In het geval van lenzen die zijn uitgerust met een MF-(handmatige focus)-koppeling, heeft het indrukken van de knop geen effect wanneer de focusring in de MF-positie staat (dichter bij de camerabehuizing). De scherpstelringvergrendeling eindigt wanneer u een bewerking uitvoert, zoals het uitschakelen van de camera of het bevestigen van een andere lens.</p>

Functie	Functie
Film  	<p>In- of uitzoomen met de film-televoorzetslens (Blz. 125). Druk het bedieningselement éénmaal in om het zoomkader weer te geven en nogmaals om in te zoomen. Druk voor de derde keer op het bedieningselement om zoom te sluiten. Houd het bedieningselement ingedrukt om het zoomkader te verbergen. Gebruik de multiselector, aanraakbedieningen of de pendelknop (  ) om het zoomkader te plaatsen.</p> <ul style="list-style-type: none"> • Deze functie is uitsluitend beschikbaar voor [ Knopfuncties].
S-AF	<p>Stel scherp met [S-AF]. Druk op de knop om scherp te stellen. De focus wordt vergrendeld terwijl de knop wordt ingedrukt.</p> <ul style="list-style-type: none"> • Deze functie is uitsluitend beschikbaar voor [ Knopfuncties].
Uit	Het bedieningselement wordt niet gebruikt.

■ Opties voor multifunctie gebruiken (Multifunctie)

Wijs meerdere functies toe aan een enkele knop.

- Om de multifunctie te gebruiken, moet u eerst [Multifunctie] toewijzen aan een camerabesturing met behulp van [Knopfuncties] (Blz. 116).

Een functie kiezen

- 1 Houd de knop ingedrukt waaraan [Multifunctie] is toegewezen en draai aan de voorste of achterste regelaar.
 - Draai aan de regelaar totdat de gewenste functie is gemarkeerd. Laat de regelaar los om de gemarkeerde functie te selecteren.
- 2 Druk op de knop waaraan [Multifunctie] is toegewezen.
- 3 Pas de instellingen aan.



De multifunctieknop kan worden gebruikt voor:

Controle Licht&schaduw	Pas de helderheid aan met de voorste of achterste regelaar. Druk op de INFO -knop om het toonbereik te kiezen (licht, schaduw of middentonen).
Kleurenmaker	Gebruik de voorste regelaar om de kleurschakering aan te passen en de achterste regelaar om de verzadiging aan te passen.
ISO	Kies een instelling met behulp van de voorste of achterste regelaar.
WB	
Vergroting	Het zoomkader verschijnt.
Beeldverhouding	Kies een instelling met behulp van de voorste of achterste regelaar.
S-OVF	Druk op de knop om de functie aan of uit te zetten.
Pieken	

- U kunt de weergegeven opties kiezen. Aangepast menu **D1** > [Instellingen multifunctie] (Blz. 188)

■ Zoom aanpassingen tijdens het filmen (Film)

U kunt tijdens het opnemen van een film inzoomen op een geselecteerd deel van het kader zonder de bedieningselementen van de lens te gebruiken. Gebruik bijvoorbeeld close-ups of een groothoek. U kunt knoppen of aanraakbedieningen gebruiken om tijdens het filmen de zoomlocatie te kiezen en close-ups of groothoekopnamen te maken.





[Film ] is een [Knopfunctie]-optie. U zet deze functie aan of uit met een knop, dus moet het worden toegewezen aan een bedieningselement met behulp van [Knopfunctie] (Blz. 116).

- Deze functie is niet beschikbaar als [4K] of [C4K] is geselecteerd voor [Resolutie] > [Filmresolutie].
- Deze functie kan niet worden gebruikt om high-speed films op te nemen.
- [Film ] kan niet worden gecombineerd met [Dig. televoorzetlens] (Blz. 143).

[Film] gebruiken





- 1 Druk op de knop waaraan [Film ] is toegewezen.
 - Er verschijnt een kader in het midden van het scherm.

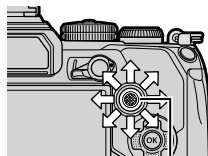

- 2 Plaats het kader zoals u wenst.
 - Plaats het kader met behulp van de aanraakbedieningen, de multiselector of de pendelknop (   ).
 - Om het kader terug te brengen naar het midden drukt u éénmaal op de multiselector of houdt u de knop  ingedrukt.



Multiselector

- 3 Druk nogmaals op de knop waar [Film ] aan is toegewezen.
 - De camera zoomt in op het geselecteerde deel om het scherm te vullen.
 - Om terug te keren naar het zoomkader, drukt u een derde keer op de knop waar  aan is toegewezen.
- 4 Om het zoomen te beëindigen, drukt u éénmaal op de knop  of houdt u de knop ingedrukt waar  aan is toegewezen.

3 Afspelen

Informatieweergave tijdens het afspelen

Beeldinformatie afspelen

Vereenvoudigde weergave



Volledige weergave

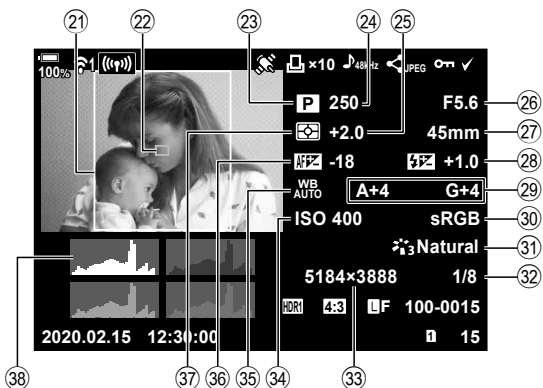

- | | | | |
|---|---------------|---------------------------------------|---------------|
| ① Batterijniveau | Blz. 32 | ①9 Live ND-filter | Blz. 159 |
| ② Verbindingsstatus draadloos LAN | Blz. 246, 257 | ②0 Datum en tijd | Blz. 33 |
| ③ Actieve Bluetooth ®-verbinding | Blz. 247 | ②1 Beeldrand | Blz. 98 |
| ④ Actieve verbinding met computer (Wi-Fi) | Blz. 257 | ②2 AF-doelveld | Blz. 69 |
| ⑤ Draadloze LAN-verbinding... Blz. | 248, 271 | ②3 Opnamemodus | Blz. 41–60 |
| ⑥ GPS-gegevensindicator | Blz. 255 | ②4 Sluittijd | Blz. 44–50 |
| ⑦ Afdruk besteld
Aantal afdrukken | Blz. 134 | ②5 Belichtingscorrectie | Blz. 68 |
| ⑧ Geluidsopname | Blz. 136 | ②6 Diafragmawaarde | Blz. 44–50 |
| ⑨ Deelorder | Blz. 132 | ②7 Brandpuntsafstand | |
| ⑩ Beveiligen | Blz. 131 | ②8 Intensiteitsregelaar flitser | Blz. 105 |
| ⑪ Beeld geselecteerd | Blz. 133 | ②9 Witbalanscorrectie | Blz. 96 |
| ⑫ Bestandsnummer | Blz. 196 | ③0 Kleurruimte | Blz. 114 |
| ⑬ Framenummer | | ③1 Fotomodus | Blz. 106, 142 |
| ⑭ Weergavesleuf | Blz. 238 | ③2 Compressiefactor | Blz. 237 |
| ⑮ Beeldkwaliteit | Blz. 100, 142 | ③3 Aantal pixels | Blz. 237 |
| ⑯ Breedte-hoogteverhouding | Blz. 98 | ③4 ISO-gevoeligheid | Blz. 75, 91 |
| ⑰ HDR-beeld | Blz. 152 | ③5 Witbalans | Blz. 94 |
| ⑱ Focusstapelung | Blz. 149 | ③6 Aanpassing van scherpstelling | Blz. 184 |
| | | ③7 Metingmodus | Blz. 77 |
| | | ③8 Histogram | |

De informatieweergave omschakelen

U kunt de informatie die tijdens het afspelen wordt weergegeven, wijzigen via de knop **INFO**.

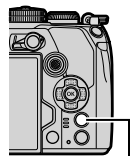

Knop **INFO**

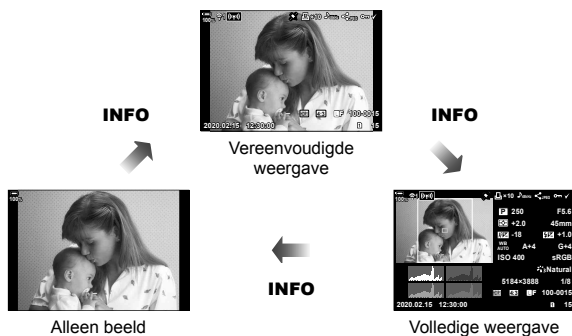







- U kunt tijdens het afspelen een histogram, licht en schaduw, en een lichtbak toevoegen aan de weergegeven informatie. Aangepast menu **D1** > [/Info-instellingen] > [Info] (Blz. 227)

Foto's en films bekijken









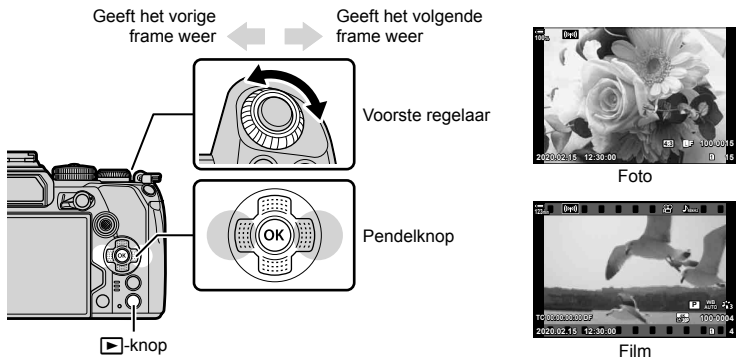



















1 Druk op de knop .



- Uw meest recente foto of film wordt weergegeven.
- Selecteer de gewenste foto of film met de voorste regelaar of de pendelknop.
- Druk de ontspanknop half in om naar de opnamemodus terug te keren.





- De knop  kan worden gebruikt om tussen kaarten te schakelen terwijl het afspelen bezig is. Om een kaart te kiezen, houdt u de knop  ingedrukt en draait  aan de voorste of achterste regelaar. Dit wijzigt niet de optie die is geselecteerd voor [Kaartsleufinstellingen] >  Sleuf] (Blz. 238) in  Aangepast menu .







Achterste regelaar 	Inzoomen  /Index 
Voorste regelaar 	Vorige  /Volgende  Handeling ook beschikbaar tijdens close-up afspelen.
Pendelknop (   )/ multi-selector ( / 	Enkelbeeldweergave: volgende () / vorige () / afspeelvolumen ( ) Close-up weergeven: De close-up-positie wijzigen • U kunt het volgende beeld () of het vorige beeld () weergeven tijdens de close-up-weergave door op de knop INFO te drukken. • Druk nogmaals op de knop INFO om een zoomkader weer te geven en gebruik     om de positie ervan te wijzigen. Index/kalenderweergave: markeer het beeld De bovenstaande bewerkingen kunnen ook worden uitgevoerd met de multi-selector. • De bewerkingen die met     worden uitgevoerd, kunnen ook worden uitgevoerd door de multi-selector omhoog, omlaag, naar links of naar rechts te drukken. • De bewerkingen die worden uitgevoerd door op de knop INFO te drukken, kunnen ook worden uitgevoerd door op het midden van de multi-selector te drukken.
INFO-knop	Beeldinformatie bekijken
 ()-knop	Foto selecteren (Blz. 133)

 (AEL/AFL)-knop	Foto beveiligen (Blz. 131)
 -knop	Foto verwijderen (Blz. 132)
Knop 	Menu's bekijken (in kalenderweergave drukt u op deze knop om terug te keren naar enkelbeeldweergave)



Snel foto's vinden (Index- en kalenderweergave)

- Draai de achterste regelaar in enkelbeeldweergave naar  voor indexweergave.
Draai verder voor kalenderweergave.
- Draai de achterste regelaar naar  om naar enkelbeeldweergave terug te keren.



- U kunt het aantal beelden voor de indexweergave wijzigen.   Aangepast menu **D1** > [/Info-instellingen] > [-instellingen] (Blz. 229)

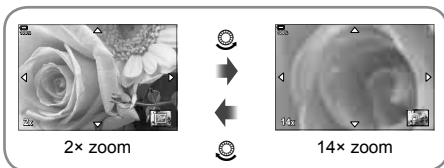

Inzoomen (Weergavezoom)

Draai de achterste regelaar in enkelbeeldweergave naar  om in te zoomen.
Draai naar  om naar enkelbeeldweergave terug te keren.







Close-up weergave

Instellen of foto's al dan niet worden gedraaid.

- 1 Geef de foto weer en druk op de knop .
- 2 Selecteer [Roteren] en druk op de knop .
- 3 Druk op Δ om de afbeelding linksom te draaien of op ∇ om de afbeelding rechtsom te draaien; de afbeelding draait telkens wanneer u op de knop drukt.
 - Druk op de knop  om instellingen op te slaan en af te sluiten.
 - Het geroteerde beeld wordt opgeslagen met de huidige oriëntatie.
 - Films en beveiligde beelden kunnen niet worden geroteerd.



- De camera kan worden geconfigureerd om staande foto's automatisch te roteren tijdens de weergave.   Weergavemenu > [] (Blz. 171)
[Roteren] is niet beschikbaar als [Uit] is geselecteerd voor [].



Films bekijken

Selecteer een film en druk op de knop  om het weergavemenu weer te geven. Selecteer [Filmweergave] en druk op de knop  om het afspelen te starten. Spoel vooruit en achteruit met \langle / \rangle . Druk nogmaals op de knop  om het afspelen te pauzeren. Gebruik Δ terwijl het afspelen is gepauzeerd om het eerste beeld weer te geven en ∇ om het laatste beeld weer te geven. Gebruik \langle / \rangle of de voorste regelaar om het vorige of het volgende beeld weer te geven. Druk op de knop **MENU** om het afspelen te stoppen.



Films groter dan 4 GB weergeven

Lange films kunnen groter zijn dan 4 GB. Films met een grootte van meer dan 4 GB worden in meerdere bestanden opgenomen. De bestanden kunnen worden afgespeeld als een enkele film.

- 1 Druk op de knop .
 - De meest recente foto wordt weergegeven.
- 2 Geef een lange film weer die u wilt afspelen en druk op de knop .
 - De volgende opties worden weergegeven.

[Afsp. vanaf begin]:	Speelt een gesplitste film volledig af
[Filmweergave]:	Speelt bestanden apart af
[Gehele  verw.]:	Verwijdt alle delen van een gesplitste film
[Wissen]:	Verwijdt bestanden afzonderlijk
 - We adviseren om de laatste versie van Olympus Workspace te gebruiken om films op een computer af te spelen (Blz. 275). Voordat u de software voor het eerst start, dient u de camera aan te sluiten op de computer.

Foto's beveiligen



U kunt afbeeldingen beveiligen tegen toevallige verwijdering. Geef het beeld weer dat u wilt beveiligen en druk op de knop **Ⓛ** (**AEL/AFL**) om **Ⓛ** aan het beeld toe te voegen (beveiligingspictogram). Druk nog een keer op de knop **Ⓛ** (**AEL/AFL**) om de beveiliging te annuleren. U kunt ook meerdere geselecteerde afbeeldingen beveiligen. “Meerdere foto's selecteren (**Ⓛ**, Selectie kopiëren, Selectie wissen, Geselect. deelorder)” (Blz. 133)

Ⓛ (beveiligen) pictogram



3

Afspelen

- Bij het formatteren van de kaart worden alle beelden gewist, inclusief beveiligde beelden.
- Wanneer een onbeschermde afbeelding wordt weergegeven, kunt u de **Ⓛ** (**AEL/AFL**)-knop ingedrukt houden en aan de voorste of achterste regelaar draaien om alle afbeeldingen te beschermen die tijdens het draaien worden weergegeven. De reeds beschermde afbeeldingen die tijdens het draaien worden weergegeven, blijven beschermd.
- Wanneer een beschermde afbeelding wordt weergegeven, kunt u de **Ⓛ** (**AEL/AFL**)-knop ingedrukt houden en aan de voorste of achterste regelaar draaien om de bescherming van alle afbeeldingen te verwijderen die tijdens het draaien worden weergegeven. De reeds beschermde afbeeldingen die tijdens het draaien worden weergegeven, blijven beschermd.
- U kunt hetzelfde doen tijdens zoomweergave of wanneer een afbeelding in de indexweergave is geselecteerd.

Een beeld kopiëren

(Kopiëren)

Als er kaarten aanwezig zijn met beschikbare ruimte in sleuf 1 en 2, kunt u een beeld naar de andere kaart kopiëren.

- 1 Geef een beeld weer dat u wilt kopiëren en druk op de knop **Ⓞ**.
 - 2 Markeer [Kopiëren] en druk op de knop **Ⓞ**.
 - 3 Kies of u de doelmap wilt opgeven.
 - Als u [Toewijzen] selecteert, kies dan een bestemmingsmap.
 - 4 Markeer [Ja] en druk op de knop **Ⓞ**.
 - De foto wordt naar de andere kaart gekopieerd.
- U kunt ook alle beelden op een kaart in één keer naar de andere kaart kopiëren.
 Weergavemenu > [Alles kopiëren] (Blz. 176)

Foto's verwijderen

(Wissen)

Geef een beeld weer dat u wilt wissen en druk op de knop . Selecteer [Ja] en druk op de knop .

U kunt afbeeldingen wissen zonder de bevestigingsstap door de knopinstellingen te veranderen. > [Snel wissen] (Blz. 197)

- U kunt kiezen of het wissen van foto's die zijn opgenomen in de RAW+JPEG-beeldkwaliteitsmodi beide kopieën, alleen de JPEG-kopie of alleen de RAW-kopie, verwijdert. > [RAW+JPEG wissen] (Blz. 197)

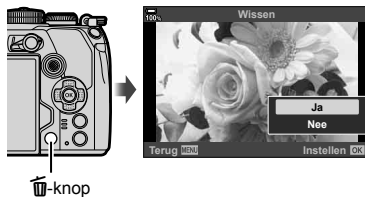

3

Afspelen

Foto's selecteren om te delen

(Deelorder)

U kunt vooraf de beelden selecteren die u naar een smartphone wilt overbrengen. Wanneer u beelden afspeelt die u wilt overbrengen, drukt u op de knop om het weergavemenu weer te geven. Markeer [Deelorder], druk op de -knop en druk op of om de afbeelding te markeren voor delen; een -pictogram en het bestandstype worden weergegeven.

Druk op of om een deelorder te annuleren. U kunt vooraf de beelden selecteren die u wilt overbrengen en tegelijkertijd een deelorder instellen. "Meerdere foto's selecteren (, Selectie kopiëren, Selectie wissen, Geselect. deelorder)" (Blz. 133), "Foto's kopiëren naar smartphones" (blz. 252)

- U kunt per sleuf maximaal 200 foto's tegelijkertijd markeren om te delen.











- Afbeeldingen kunnen ook voor delen worden gemarkeerd met de knop (). Als aan de ()-knop momenteel een andere rol is toegewezen dan , wijs deze de -rol toe met behulp van de optie [Functie] in (Blz. 186).
- Wanneer een ongemarkeerde foto is weergegeven, kunt u de ()-knop ingedrukt houden en aan de voorste of achterste regelaar draaien om alle afbeeldingen te markeren om te delen die tijdens het draaien worden weergegeven. De reeds gemarkeerde afbeeldingen die tijdens het draaien worden weergegeven, blijven gemarkeerd.
- Wanneer een gemarkeerde afbeelding wordt weergegeven, kunt u de ()-knop ingedrukt houden en aan de voorste of achterste regelaar draaien om de deelmarkering van alle afbeeldingen te verwijderen die tijdens het draaien worden weergegeven. Eerdere ongemarkeerde afbeeldingen die worden weergegeven terwijl de regelaar wordt gedraaid, worden niet beïnvloed.
- U kunt hetzelfde doen tijdens zoomweergave of wanneer een afbeelding in de indexweergave is geselecteerd.



■ RAW+JPEG-afbeeldingen selecteren om te delen

In het geval van foto's opgenomen met [RAW+JPEG] kunt u voor beeldkwaliteit ervoor kiezen om alleen de JPEG-kopieën, alleen de RAW-kopieën of zowel de JPEG- als RAW-kopieën te delen.

- 1 Druk op de knop **MENU** om de menu's te openen.
- 2 Markeer [Wi-Fi-/Bluetooth-instellingen] in het Setup-menu  en druk op  op de pendelknop.
- 3 Markeer [RAW+JPEG ] met   en druk op .
- 4 Markeer een item met   en druk op de knop .



JPEG	Alleen de JPEG-kopieën worden gemarkeerd voor delen.
RAW	Alleen de RAW-kopieën worden gemarkeerd voor delen.
RAW+JPEG	Zowel RAW- als JPEG-kopieën worden gemarkeerd voor delen.





- Het wijzigen van de geselecteerde optie voor [RAW+JPEG ] heeft geen invloed op foto's die al zijn gemarkeerd voor delen.
- Ongeacht de geselecteerde optie, verwijdert het verwijderen van een markering tot delen de markering van beide kopieën.

Meerdere foto's selecteren

(, Selectie kopiëren, Selectie wissen, Selectie delen)

U kunt meerdere beelden selecteren voor [, [Selectie kopiëren], [Selectie wissen] of [Geselect. deelorder].

Druk op de knop  om het menu weer te geven en selecteer vervolgens een optie uit [, [Selectie kopiëren], [Selectie wissen] of [Geselect. deelorder]. Deze functie is ook beschikbaar bij het weergeven van een enkel beeld.

- Wanneer een ongemarkeerde foto is weergegeven, kunt u de  ()-knop ingedrukt houden en aan de voorste of achterste regelaar draaien om alle afbeeldingen te selecteren die tijdens het draaien worden weergegeven. De reeds gemarkeerde afbeeldingen die tijdens het draaien worden weergegeven, blijven gemarkeerd.
- Wanneer een gemarkeerde afbeelding wordt weergegeven, kunt u de  ()-knop ingedrukt houden en aan de voorste of achterste regelaar draaien om de selectie van alle afbeeldingen op te heffen die tijdens het draaien worden weergegeven. De reeds ongemarkeerde afbeeldingen die tijdens het draaien worden weergegeven, blijven ongemarkeerd.



Op de geheugenkaart kunt u digitale "afdrukbestellingen" opslaan die aangeven welke foto's moeten worden afgedrukt en in welke oplage. U kunt dan de foto's afdrucken in een printshop die DPOF ondersteunt. Om een afdrukbestelling aan te maken is een geheugenkaart vereist.

■ Een afdrukbestelling aanmaken

- 1 Druk tijdens het afspelen op de knop **OK** en selecteer **[Afdruk]** (Afdruk bestellen).
- 2 Selecteer **[Afdruk]** of **[Afdruk]ALL** en druk op de knop **OK**.

Individuele foto

Druk op **<D>** om de afbeelding te selecteren waarvoor u een afdrukbestelling wilt instellen en druk op **Δ ∇** om het aantal afdrucken in te stellen.

- Om een afdrukreservering voor meerdere afbeeldingen in te stellen, herhaalt u deze stap. Druk op de knop **OK** als alle gewenste afbeeldingen zijn geselecteerd.



Alle foto's

Selecteer **[Afdruk]ALL** en druk op de knop **OK**.

- 3 Selecteer de gewenste datum- en tijdweergave en druk op de knop **OK**.













Nee	De foto's worden zonder datum en tijd afgedrukt.
Datum	De foto's worden afgedrukt met de datum van fotograferen.
Tijd	De foto's worden afgedrukt met het tijdstip van fotograferen.



- Bij het afdrucken van afbeeldingen kan de instelling niet tussen de afbeeldingen in worden gewijzigd.
- 4 Selecteer **[Instelling]** en druk op de knop **OK**.
 - De instelling wordt toegepast op de afbeeldingen die zijn opgeslagen op de kaart die wordt gebruikt voor de weergave.
 - De camera kan niet worden gebruikt om afdrukbestellingen te wijzigen die met andere apparaten zijn aangemaakt. Als u een nieuwe afdrukbestelling aanmaakt, wist u eventuele bestaande afdrukbestellingen die aangemaakt zijn met andere apparaten.
 - Afdrukbestellingen kunnen geen RAW-beelden of films bevatten.

■ Alle of geselecteerde foto's uit de afdrukbestelling verwijderen

U kunt alle afdrukreserveringsgegevens annuleren of alleen de gegevens voor geselecteerde foto's.

- 1** Druk tijdens het afspelen op de knop  en selecteer  (Afdruk bestellen).
- 2** Selecteer  en druk op de knop .
 - Om alle afbeeldingen uit de afdrukbestelling te verwijderen, selecteert u [Resetten] en druk op de knop . Om af te sluiten zonder alle afbeeldingen te verwijderen, selecteert u [Bewaren] en drukt u op de knop .
 - U kunt ook alle foto's uit de afdrukbestelling verwijderen door ALL te selecteren en [Resetten] te kiezen.
- 3** Druk op  om beelden te selecteren die u uit de afdrukbestelling wilt verwijderen.
 - Gebruik  om het aantal afdrucken in te stellen op 0. Druk op de knop  zodra u alle gewenste afbeeldingen uit de afdrukbestelling hebt verwijderd.
- 4** Selecteer de gewenste datum- en tijdweergave en druk op de knop .
 - Deze instelling wordt op alle beelden met printreserveringsgegevens toegepast.
 - De instelling wordt toegepast op de afbeeldingen die zijn opgeslagen op de kaart die wordt gebruikt voor de weergave.
- 5** Selecteer [Instelling] en druk op de knop .

Geluid toevoegen aan foto's



U kunt geluid opnemen met de geïntegreerde microfoon of een optionele externe microfoon en dit toevoegen aan de afbeeldingen. Het opgenomen geluid is een eenvoudige vervanging van geschreven notities bij foto's.

- Audio-opnamen kunnen maximaal 30 seconden duren.

1 Geef het beeld weer waaraan u audio wilt toevoegen en druk op de knop **OK**.

- Audio-opname is niet mogelijk bij beveiligde afbeeldingen.
- Audio kan ook aan foto's worden toegevoegd met de optie [Bewerk.] in het weergavemenu. Gebruik [Bewerk.] > [Kies foto] om de afbeelding te selecteren en druk daarna op de knop **OK** en selecteer **[Microfoon]**.

2 Selecteer **[Microfoon]** en druk op de knop **OK**.

- Selecteer [Nee] om af te sluiten zonder audio toe te voegen.



3 Selecteer **[Microfoon Start]** en druk op de knop **OK** om de opname te starten.

4 Druk op de knop **OK** om de opname te stoppen.

- Foto's met geluid worden aangeduid met een -pictogram en indicatoren die de opnamekwaliteit weergeven.
- Als u de opgenomen audio wilt verwijderen, selecteert u [Wissen] in stap 3.

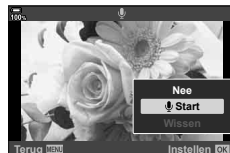

- Audio wordt opgenomen met de kwaliteit die voor films is geselecteerd. Het formaat kan worden geselecteerd met behulp van [Film] (Blz. 170) in het videomenu.

■ Geluidsweggeve

De weergave start automatisch wanneer een foto met geluid wordt weergegeven.

U kunt het volume aanpassen door:

1 Druk op de knop **[Play]** om een afbeelding weer te geven.

2 Druk op **Δ** of **∇** op de pendelknop.

- **Δ**-knop: volume verhogen.
- **∇**-knop: volume verlagen.



Afspelen met aanraakbedieningen

Gebruik aanraakbediening om in en uit te zoomen, door foto's te bladeren of kies de weer te geven afbeelding.



■ Schermvullende weergave

Het vorige of volgende beeld weergeven

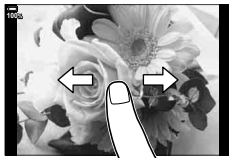
- Schuif uw vinger naar links om het volgende beeld weer te geven en naar rechts om het vorige beeld weer te geven.









Vergroting

- Tik zacht op het scherm om de schuif en  weer te geven.
- Schuif de balk omhoog of omlaag om in of uit te zoomen.
- Schuif uw vinger om het scherm te schuiven wanneer het beeld is ingezoomd.
- Tik op  om de indexweergave weer te geven.
Tik op  voor de kalenderweergave.



■ Index-/kalenderweergave

De vorige of volgende pagina weergeven

- Schuif uw vinger omhoog om de volgende pagina weer te geven en omlaag om de vorige pagina weer te geven.
- Tik op  of  om het aantal weergegeven beelden te wijzigen.   Aangepast menu **D1** >  /Info-instellingen >  Instellingen (Blz. 229)
- Tik  meerdere malen aan om terug te keren naar de enkelbeeldweergave.

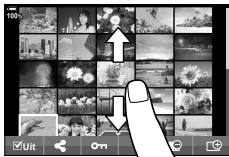





Beelden bekijken

- Tik op een beeld om het beeld schermvullend weer te geven.

Afbeeldingen selecteren en beveiligen

Tik licht op het scherm in de enkelbeeldweergave om het aanraakmenu weer te geven. U kunt vervolgens de gewenste handeling uitvoeren door op de pictogrammen in het aanraakmenu te tikken.

	Selecteer een beeld. U kunt meerdere afbeeldingen selecteren en gezamenlijk verwijderen.
	U kunt ook instellen welke afbeeldingen u met een smartphone wilt delen.  "Foto's selecteren om te delen (Deelorder)" (Blz. 132)
	Beveiligt een beeld.

- Tik niet met uw vingernagels of een scherp voorwerp op het display.
- Handschoenen of een monitorafdekking kunnen de bediening van het aanraakscherm hinderen.

4 Menufuncties

Basismenubewerkingen

De menu's bevatten opname- en weergaveopties die niet worden weergegeven door het LV-superbedieningspaneel, enzovoort, waarmee u de camera-instellingen eenvoudig kunt aanpassen.

Tabblad	Tabbladnaam	Beschrijving
	Opnamemenu 1	Fotografie-gerelateerde onderdelen. Bereid de camera voor op fotograferen of open fundamentele foto-instellingen.
	Opnamemenu 2	Fotografie-gerelateerde onderdelen. Wijzig geavanceerde foto-instellingen.
	Videomenu	Onderdelen voor filmopnamen. Wijzig basisinstellingen en aanpagepaste instellingen.
	Weergavemenu	Afspel- en bewerkingsgerelateerde onderdelen.
	Aangepast menu	Onderdelen voor het aanpassen van de camera.
	Setup-menu	Onderdelen voor het instellen van de klok, de taal en dergelijke.
	Mijn menu *	Een aan te passen menu dat alleen onderdelen bevat die u hebt geselecteerd.

* "Mijn menu" bevat af fabriek geen onderdelen. Gebruik "Mijn menu" om vaak gebruikte onderdelen uit andere menu's op te slaan en te organiseren. Selecteer aan "Mijn menu" toe te voegen onderdelen uit de cameramenu's (Blz. 180).

1 Druk op de **MENU**-knop om de menu's weer te geven.

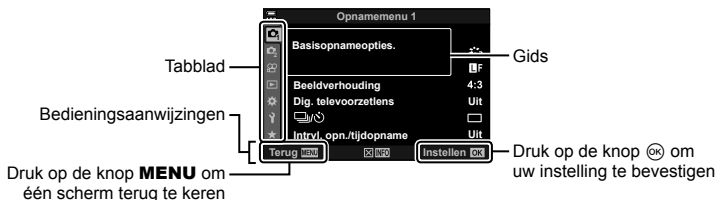

- Een uitleg wordt gedurende ongeveer 2 seconden weergegeven nadat u een optie hebt geselecteerd. Druk op de knop **INFO** om gidsen weer te geven of te verbergen.

2 Gebruik FG om een tabblad te selecteren en druk op de knop **OK**.

- Het tabblad met de menugroep wordt weergegeven wanneer het Aangepaste menu wordt geselecteerd. Gebruik om de menugroep te selecteren en druk op de knop **OK**.

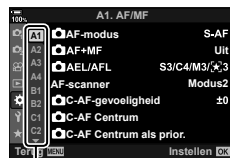

Menugroep

- 3 Selecteer een item met Δ / ∇ en druk op \odot om opties weer te geven voor het geselecteerde item.



- 4 Gebruik Δ / ∇ om een optie te markeren en druk op \odot om te selecteren.

- Druk meerdere keren op de knop **MENU** om het menu te verlaten.

- Voor de standaardinstellingen van iedere optie verwijzen wij naar "Standaardinstellingen" (blz. 302).
- Afhankelijk van de camerastatus en de instellingen zijn sommige onderdelen mogelijk niet beschikbaar. Niet-beschikbare onderdelen zijn grijs gemaakt en kunnen niet worden geselecteerd.
- U kunt ook door de menu's navigeren met de multiselector of de voorste en achterste draaiknoppen, in plaats van met de pendelknop.

Gebruik maken van Opnamemenu 1/Opnamemenu 2



Opnamemenu 1

- 📷 Resetten/aangep. modi (Blz. 141)
- Fotomodus (Blz. 106, 142)
- 📷⬅️ (Blz. 100, 142)
- Beeldverhouding (Blz. 98)
- Digitale televoorzetlens (Blz. 143)
- 📷/🔍 (Aandrijving) (Blz. 78, 80)
- Intrvl. Op./Time Lapse (Blz. 144)

Opnamemenu 2

- 📷 Bracketing (Blz. 146)
- HDR (Blz. 152)
- Meervoudige belichting (Blz. 154)
- Trapeziumcorrectie. (Blz. 156)
- Anti-schok [♦]/Stil [♥] (Blz. 157)
- Opname hoge resol. (Blz. 158)
- Opn. mkn in live ND (Blz. 159)

Standaardinstellingen herstellen (Resetten)

De camera-instellingen kunnen probleemloos worden teruggezet naar de standaardinstellingen. U kunt kiezen voor het resetten van nagenoeg alle instellingen, of alleen de instellingen die direct verband houden met fotografie.

- 1 Selecteer [Resetten/aangep. modi] in 📷 Opnamemenu 1 en druk op de knop **OK**.
- 2 Selecteer [Resetten] en druk op de knop **▷**.



- 3 Markeer [Volledig] of [Basis] en druk op de knop **OK**.
 - Als u alle instellingen behalve de tijd, de datum en nog enkele andere wilt resetten, markeert u [Volledig] en drukt u op **OK**. 📷 "Standaardinstellingen" (blz. 302)
- 4 Druk op de knop **OK** in het menu [Resetten/aangep. modi].
- 5 Selecteer [Ja] en druk op de knop **OK**.

Instellingen opslaan (Aan Aangepaste modus toewijzen)

U kunt vaak gebruikte instellingen en opnamemodi opslaan als aangepaste modi (C1 tot en met C4) en naar wens weer oproepen door aan de functieregelaar te draaien. Ook opgeslagen menu-instellingen kunt u rechtstreeks oproepen uit de menu's. "Opgeslagen instellingen oproepen" (blz. 58)

- Bij standaardinstellingen zijn de aangepaste modi gelijk aan modus P.

Verwerkingsopties (Fotomodus)

U kunt individuele aanpassingen instellen voor het contrast, de scherpte en andere parameters in de instellingen van [Fotomodus] (Blz. 106). Wijzigingen in parameters worden voor elke fotomodus afzonderlijk opgeslagen.

- 1 Selecteer [Fotomodus] in Opnamemenu 1 en druk op de knop .

- De camera geeft de fotomodus weer die beschikbaar zijn in de huidige opnamemodus.



- 2 Selecteer een optie met en druk op de knop .

- Druk op om gedetailleerde opties in te stellen voor de geselecteerde fotomodus. Voor bepaalde fotomodi zijn er geen gedetailleerde opties beschikbaar.
- Veranderingen van het contrast hebben alleen effect bij de instelling [Normaal].



- U kunt het aantal in het menu weergegeven opties voor de fotomodus beperken. Aangepast menu > [Beeldmodusinstellingen] (Blz. 188)

Opties voor bestands- en beeldgrootte ()

"Opties voor bestands- en beeldgrootte ()" (Blz. 100)

- U kunt de combinatie van resolutie en compressiefactor van de JPEG veranderen, evenals de pixelaantallen voor [M] en [S]. []-instelling, [Aantal pixels] "Combinaties van JPEG-beeldgrootten en compressieverhoudingen (-instelling)" (Blz. 237)

Deze optie maakt een uitsnede in het midden van het kader met dezelfde afmetingen als de grootte die momenteel is geselecteerd voor beeldkwaliteit en zoomt in om het scherm te vullen. De zoomverhouding wordt met ongeveer 2× vergroot. Zo kunt u verder inzoomen dan de maximale brandpuntsafstand van de lens, wat een goede keuze is wanneer u geen lenzen kunt wisselen of het lastig vindt om dichterbij uw onderwerp te komen.

- 1 Selecteer [Digitale televoorzetlens] in Opnamemenu 1 en druk op de knop .
- 2 Markeer [Aan] en druk op de knop .
- 3 Druk op de knop **MENU** om de menu's te sluiten.
 - Als [Aan] is geselecteerd, wordt de zoomverhouding met 2× vergroot en wordt er een -pictogram weergegeven. Foto's worden gemaakt met de nieuwe zoomverhouding.

Digitale televoorzetlens

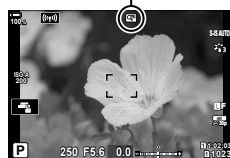



- De digitale televoorzetlens kan niet worden gebruikt met meervoudige belichting, trapeziumcorrectie of fisheye-correctie.
- Deze functie is niet beschikbaar als [Film , is toegewezen aan een knop met gebruik van de Knop/Schakelaar/Hendel] > Knopfunctie]-optie (Blz. 116, 163) in het videomenu.
- JPEG-afbeeldingen worden opgenomen met de geselecteerde zoomverhouding. In het geval van RAW-afbeeldingen toont een kader de zoombijsnijding. Tijdens de weergave wordt op de afbeelding de zoombijsnijding getoond met een kader.
- Tijdens het zoomen wordt de grootte van de AF-doelen groter en hun aantal kleiner.





- [Digitale televoorzetlens] kan aan een knop worden toegewezen. U kunt de optie dan met deze knop inschakelen. "Functies toewijzen aan knoppen (knopfunctie)" (Blz. 116)

Automatisch opnemen met een vast interval (Intrvl. opn./time-lapse)

U kunt instellen dat de camera automatisch opnamen maakt met vaste intervallen. De opgenomen beelden kunnen ook worden opgenomen en een individuele film vormen. Deze instelling is alleen beschikbaar in de standen **P/A/S/M**.

- 1 Selecteer [Intrvl. opn./tjldopname] in  Opnamemenu 1 en druk op de knop .



- 2 Selecteer [Aan] en druk op .
- 3 Pas de volgende instellingen aan en druk op de knop .

Aantal frames	Kies het aantal beelden dat u wilt fotograferen.
Start wachttijd	Kies hoe lang de camera wacht voordat fotografie met intervaltimer begint en de eerste opname wordt gemaakt.
Intervaltijd	Kies hoe lang de camera wacht tussen de opnamen wanneer het opnemen is begonnen.
'Time Lapse'-film	Kies of er een "Time lapse"-film moet worden vastgelegd. [Uit]: de camera slaat individuele opnamen op maar gebruikt deze niet om een "Time lapse"-film te creëren. [Aan]: de camera legt de individuele opnamen vast en gebruikt deze ook om een "Time lapse"-film te creëren.
Filminstellingen	Kies de framegrootte ([Filmresolutie]) en de framesnelheid ([Framesnelheid]) voor films die worden gemaakt met behulp van [Time lapse'-film].

- 4 Druk meerdere keren op de knop  om terug te keren naar  Opnamemenu 1.
 - Druk op de **MENU**-knop om de menu's te sluiten.
 - Er verschijnt een -pictogram in het opnameschermb (het pictogram geeft het geselecteerde aantal opnamen weer).

Fotografie met intervaltimer



- 5 Maak foto's.
 - Het -pictogram wordt groen en het aantal resterende opnamen wordt weergegeven.
 - Er worden beelden vastgelegd, zelfs als het beeld niet gefocust is na AF. Als u de focuspositie wilt vastzetten, dient u te fotograferen met de instellingen voor handmatig focussen.
 - [Opn. Beeld] (Blz. 177) start over 0,5 seconden.

- Als de opnametijd of het opname-interval 1 minuut 31 seconden of langer is, wordt de monitor donker en gaat de camera naar de slaapstand als er gedurende 1 minuut geen handelingen worden uitgevoerd. De camera en monitor worden 10 seconden voordat een foto wordt gemaakt automatisch opnieuw geactiveerd en kunnen handmatig worden gereactiveerd door op de ontspanknop te drukken.
- De camera selecteert automatisch [S-AF] voor AF-modus (Blz. 64) in plaats van [C-AF] en [C-AF+TR], en [S-AF MF] in plaats van [C-AF MF] en [C-AF+TR MF].
- Wanneer [S-AF] is geselecteerd als de AF-modus, stelt u scherp om de opname te starten, vergrendelt u vervolgens de focus en begint u met opnemen.
- Aanraakbediening is uitgeschakeld tijdens time lapse-fotograferen.
- Time lapse-fotograferen kan niet worden gecombineerd met bracketing of meervoudige belichting, HDR, of het live ND-filter.
- Als de oplaadtijd voor de flitser langer is dan het interval tussen beelden, werkt de flitser niet.
- Als u een waarde van meer dan 1000 kiest voor [Aantal beelden], wordt [Uit] geselecteerd voor [Time lapse-film].
- Als een of meer van foto's niet correct worden opgenomen, wordt de time lapse-film niet gegenereerd.
- Als er onvoldoende ruimte is op de kaart, wordt de time lapse-film niet opgenomen.
- Opnemen met "time lapse" wordt automatisch geannuleerd als een van de volgende opties wordt gebruikt:
functieknop, knop **MENU**, knop , lensontkoppeling of bij verbinding met de USB-kabel.
- Als u de camera uit zet, eindigt de fotografie met intervaltimer.
- Het opnemen kan gedurende de opnamereeks worden gestopt als er niet genoeg voeding resteert. Zorg ervoor dat de batterij voldoende is opgeladen voordat u begint met opnemen.
- Time lapse-films die zijn gemaakt met een grootte van [4K] worden mogelijk niet weergegeven op bepaalde computersystemen. Op de website van OLYMPUS vindt u meer informatie hierover.

Variërende instellingen bij een reeks foto's (Bracketing)

Bracketing wordt gebruikt om opname-instellingen te variëren zoals belichting en witbalans in een reeks foto's. Afhankelijk van de instelling kunt u verschillende vormen van bracketing met elkaar combineren. Gebruik bracketing als u niet zeker weet welke instellingen u zult gebruiken of wanneer u weinig tijd hebt om de instellingen tijdens het opnemen van foto's te wijzigen. U kunt bracketinginstellingen ook opslaan en later eenvoudig oproepen door bracketing aan te zetten.

AE BKT (AE-bracketing)

De camera wijzigt de belichting bij iedere opname. U kunt een bracketingverhoging van 0.3 EV, 0.7 EV en 1.0 EV selecteren. Bij enkelbeeldopnamen wordt er één opname gemaakt telkens wanneer de ontspanknop helemaal wordt ingedrukt, maar bij sequentiële opnamen blijft de camera opnamen maken in deze volgorde terwijl de ontspanknop helemaal is ingedrukt: geen wijziging, negatief, positief.

- Aantal opnamen: kies uit 2, 3, 5 of 7.
- Er verschijnt een groen **[BKT]**-pictogram totdat alle opnamen in de bracketingserie zijn genomen.
- De camera past de belichting aan door het diafragma en de sluitertijd (modus **P**), de sluitertijd (modus **A**) of het diafragma (modus **S**), of ISO-gevoeligheid (modus **M**) te variëren.
- Als een andere optie dan [AUTO] is geselecteerd voor [ISO] (Blz. 75, 91) in modus **M**, zal de camera in plaats daarvan de belichting aanpassen door de sluitertijd te variëren.
- De camera past bracketing toe op de huidige geselecteerde waarde voor belichtingscompensatie.
- De grootte van de bracketingverhoging wijzigt naargelang de waarde ingesteld voor [EV fase] (Blz. 192).
- Belichtingsbracketing kan niet worden gecombineerd met FL- of focus-bracketing.

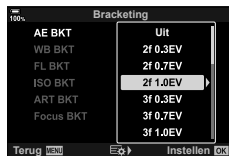

WB BKT (WB-bracketing)

Op basis van één opname worden automatisch drie beelden met verschillende witbalans (aangepast in de opgegeven kleurrichtingen) gemaakt. Hierbij wordt gestart vanaf de huidige geselecteerde waarde voor de witbalans.

- De witbalans kan worden gewijzigd met 2, 4 of 6 stappen op elk van de assen A-B (amber-blauw) en G-M (groen-magenta).
- De camera past bracketing toe op de huidige geselecteerde waarde voor witbalanscorrectie.
- WB-bracketing kan niet worden gecombineerd met ART- of focus-bracketing.

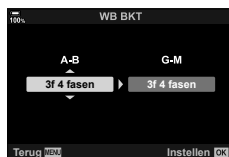

FL BKT (FL-bracketing)

De camera varieert het flitsniveau bij drie verschillende opnames (geen aanpassing bij de eerste opname, negatief bij de tweede en positief bij de derde). De hoogte kan worden gekozen uit 0.3, 0.7 en 1.0 EV. Bij enkelbeeldopnames wordt er één opname gemaakt telkens wanneer de ontspanknop helemaal wordt ingedrukt, maar bij sequentiële opnames blijft de camera opnames maken in deze volgorde terwijl de ontspanknop helemaal is ingedrukt: geen wijziging, negatief, positief.

- Er verschijnt een groen **[BKT]**-pictogram totdat alle opnames in de bracketingserie zijn genomen.
- De grootte van de bracketingverhoging wijzigt naargelang de waarde ingesteld voor [EV-fase] (Blz. 192).
- Flits-bracketing kan niet worden gecombineerd met AE- of focus-bracketing.

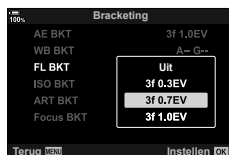

ISO BKT (ISO-bracketing)

De camera wijzigt de gevoeligheid bij drie verschillende opnames, terwijl de sluitertijd en het diafragma ongewijzigd blijven. U kunt een bracketingverhoging van 0.3 EV, 0.7 EV en 1.0 EV selecteren. Telkens als de ontspanknop wordt ingedrukt, maakt de camera bij de eerste opname drie foto's met de ingestelde gevoeligheid (of met de optimale gevoeligheidsinstelling bij selectie van "Automatische gevoeligheid"), bij de tweede opname foto's met een negatief gewijzigde gevoeligheid en bij de derde opname foto's met een positief gewijzigde gevoeligheid.

- De grootte van de bracketingverhoging wijzigt niet naargelang de waarde ingesteld voor [ISO-stap] (Blz. 192).
- Bracketing wordt uitgevoerd, ongeacht de bovengrens die werd ingesteld met [ISO-auto set] (Blz. 192).
- Tijdens stille fotografie is de synchronisatiesnelheid voor de flits ingesteld op 1/20 s.
- Bracketing van de ISO-gevoeligheid kan niet worden gecombineerd met ART- of focus-bracketing.

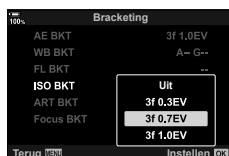

ART BKT (ART-bracketing)

Maak meerdere kopieën van elke foto, elk met een ander creatief filter (fotomodus) toegepast. De geselecteerde opties worden aangegeven met vinkjes (✓).

- Met uitzondering van AE- en FL-bracketing, kan ART-bracketing niet worden gecombineerd met andere vormen van bracketing.



Focus-BKT (Focus-bracketing)

Maak een reeks opnamen met verschillende scherpstelstanden. De scherpstelling ligt steeds wat verder van de aanvankelijke scherpstelstand vandaan. Kies het aantal opnamen met [Stel het aantal opn. in] en de verandering in scherpstelling met [Stel focusdifferent. in]. Kies kleinere waarden voor [Stel focusdifferent. in] om de scherpstelling met kleine stapjes te veranderen en grotere waarden om deze met grote stappen te veranderen. Als u een andere flitser gebruikt dan de meegeleverde flitser, kunt u met de optie [Laadtijd] aangeven hoeveel tijd het kost om de flitser te laden.

Druk de ontspanknop helemaal in en laat deze direct los. Er worden voortdurend opnamen gemaakt tot het geselecteerde aantal opnamen is bereikt of tot de ontspanknop opnieuw helemaal wordt ingedrukt.

- Focus-bracketing is niet beschikbaar voor lenzen waarvan de houder voldoet aan de Four Thirds-standaard.
- Focus-bracketing stopt als u tijdens het fotograferen de zoomstand wijzigt.
- Fotograferen stopt als de scherpstelling oneindig bereikt.
- In focus-bracketing worden foto's in de stille modus genomen.
- Selecteer [Toestaan] voor [Stille [♥]-modusinstellingen] (Blz. 157) > [Flitsmodus].
- Focus-bracketing kan niet worden gecombineerd met andere vormen van bracketing.
- De synchronisatiesnelheid voor de flits is ingesteld op 1/50 s. Wanneer u een waarde boven ISO 8000 selecteert voor [ISO], wordt de synchronisatiesnelheid voor de flits ingesteld op 1/20 s.
- Olympus Workspace kan worden gebruikt om [Focus-BKT]-foto's te stapelen die zijn genomen met lenzen die [Focusstapeling] ondersteunen.
- Raadpleeg de OLYMPUS-website voor informatie over lezen die u kunt gebruiken met [Focusstapeling].

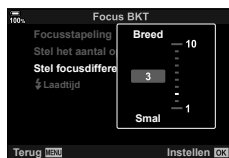

Focus-BKT (Focusstapeling)

De camera verschuift automatisch de focus over een reeks van 3 tot 15 opnames en combineert deze om een enkele JPEG-afbeelding te maken die scherp is van de voorgrond tot de achtergrond.

De camera maakt automatisch 3 tot 15 foto's die de huidige focuspositie ondersteunen.

- Als focusstapeling mislukt, slaat de camera het geselecteerde aantal foto's op zonder een samengestelde afbeelding te creëren.
- Het nemen van foto's eindigt als de zoom is aangepast nadat de ontspanknop helemaal is ingedrukt om focusstapeling-fotografie te starten.
- De weergavehoek voor samengestelde beelden is nauwer dan de oorspronkelijke beelden.
- Er wordt een kader weergegeven in het display waarin de definitieve uitsnede wordt getoond. Maak uw opname met uw onderwerp in het kader.
- Richtlijnen die zijn geselecteerd in [Rasterweergave] (Blz. 190) worden niet weergegeven.
- Foto's die zijn genomen met [e-Portret] of een creatief filter voor fotomodus, worden opgeslagen in de modus [Natuurlijk].
- Raadpleeg de OLYMPUS-website voor informatie over lezen die u kunt gebruiken met [Focusstapeling].
- Focusstapeling kan niet worden gecombineerd met andere vormen van bracketing.



■ Bracketing gebruiken

- 1 Selecteer [Bracketing] in Opnamemenu 2 en druk op de knop .
- 2 Nadat u [Aan] hebt geselecteerd, drukt u op en selecteert u een bracketingopnametype.
 - Er verschijnt een menu met bracketing-typen.
- 3 Markeer een bracketing-type met behulp van de -knoppen en druk op de knop .
 - De camera geeft de bracketing-opties weer voor het geselecteerde bracketing-type.



4 Gebruik de Δ ∇ \triangleleft \triangleright -knoppen om [Aan] of een bracketing-programma te selecteren.

• AE BKT

Markeer het aantal foto's (bijvoorbeeld 2f) en druk op de \triangleright -knop om de bracketingwaarden te bekijken. Gebruik de Δ ∇ -knoppen om een waarde te markeren en druk op de \odot -knop om de gemarkeerde optie te selecteren en terug te keren naar het vorige scherm.

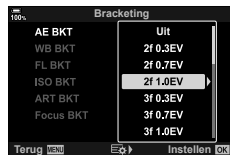

• WB BKT

U wordt gevraagd een kleur (A-B of G-M) te kiezen. Gebruik de \triangleleft \triangleright -knoppen om een as te markeren en de Δ ∇ -knoppen om de bracketingwaarde te kiezen. Druk op de \odot -knop om terug te keren naar het vorige scherm wanneer de instellingen zijn afgerond.

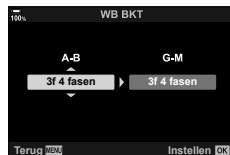

• ART BKT

Markeer [Aan] en druk op de \triangleright -knop om een menu met fotomodi en creatieve filters weer te geven. Gebruik de Δ ∇ -knoppen om de gewenste filters te markeren en druk op de \odot -knop om te selecteren (geselecteerde filters worden gemarkeerd met een vinkje). Druk op de **MENU**-knop om terug te keren naar het vorige scherm wanneer de instellingen zijn afgerond.



• Focus-BKT

Markeer [Aan] en druk op \triangleright om de instellingen voor focus-bracketing te bekijken. Markeer een instelling met behulp van de knoppen Δ ∇ en druk op de knop \triangleright om opties weer te geven. Gebruik de knoppen Δ ∇ om een optie te markeren en druk op de knop \odot om terug te keren naar het instellingenmenu. Druk nogmaals op de knop \odot om terug te keren naar het bracketing-menu wanneer de instellingen zijn afgerond. Het [Focus-BKT]-menu wordt ook gebruikt voor [Focusstapel]-instellingen (Blz. 149).



5 Selecteer [Aan] en druk op de knop \odot om wijzigingen op te slaan en te sluiten.

6 Bevestig dat [Aan] is geselecteerd voor [Bracketing] en druk op de knop \odot .

- Druk op de knop **MENU** of markeer [Uit] en druk op de knop \odot om wijzigingen op te slaan zonder bracketing in te schakelen.



7 Maak foto's.

- Er wordt een **[BKT]**-pictogram weergegeven als bracketing is ingeschakeld.

- Bracketing kan niet worden gecombineerd met HDR, interval-timerfoto's, trapeziumcorrectie, meervoudig belichte foto's, opnames met hoge resolutie, fisheye-correctie, of het live ND-filter.
- Bracketing is niet beschikbaar als er onvoldoende ruimte op de geheugenkaart is voor het geselecteerde aantal beelden.
- AE-, FL-, en focus-bracketing zijn niet beschikbaar in modus **B**.



- [BKT] kan worden toegewezen aan een camerabesturing, die vervolgens kan worden gebruikt om bracketing in of uit te schakelen, het bracketingtype te kiezen of bracketinginstellingen aan te passen.  "Functies toewijzen aan knoppen (knopfunctie)" (Blz. 116)

HDR-beelden (High Dynamic Range, hoog dynamisch bereik) opnemen

(HDR)

De camera varieert de belichting in een reeks opnamen, selecteert uit elk toonbereik de foto met het hoogste detailniveau en combineert de foto's om een enkele foto te creëren met een breed dynamisch bereik. Als de foto een onderwerp met veel contrast bevat, worden details behouden die verloren gaan in schaduwen of in lichte plekken.

- Deze optie is beschikbaar in de **P**, **A**, **S** en **M**-modi.

- 1 Druk op de **MENU**-knop om de menu's weer te geven.
- 2 Markeer [HDR] in Opnamemenu 2 en druk op op de pendelknop.



- 3 Markeer een optie met de -knoppen en druk op de knop .
 - Opnamemenu 2 verschijnt.



HDR1	Elke keer dat u een foto neemt, legt de camera een reeks opnamen vast met een gevarieerde belichting en combineert deze tot een enkele foto. Kies [HDR1] voor natuurlijk uitziende resultaten, [HDR2] voor een meer schilderachtig effect.
HDR2	<ul style="list-style-type: none"> • ISO is vastgesteld op ISO 200. • De sluitertijden kunnen zo langzaam zijn als 4 s. Opnemen gaat door tot 15 s. • De fotomodus is vastgesteld op [Natuurlijk] en de kleurruimte op [sRGB]. • De gecombineerde foto wordt in JPEG-formaat opgeslagen. Als [RAW] is geselecteerd voor beeldkwaliteit, wordt de foto opgeslagen in RAW + JPEG-formaat.
3f 2.0 EV	<p>Elke keer dat u een foto neemt, varieert de camera de belichting in een reeks opnamen. De opnamen worden niet gecombineerd om een enkele foto te creëren. De opnamen kunnen echter worden gecombineerd met behulp van HDR-software op een computer of ander apparaat.</p> <div style="text-align: center;"> <p>3f 2.0 EV</p> <p>Aantal opnamen Belichtingsbereik</p> </div>
5f 2.0 EV	
7f 2.0 EV	
3f 3.0 EV	
5f 3.0 EV	

- 4 Druk meerdere keren op de knop **MENU** om de menu's af te sluiten.
 - De camera keert terug naar het opnamescherm. Er verschijnt een -pictogram.
 - De aandrijvingsmodus wordt vastgesteld op (sequentieel hoog).



5 Maak foto's.

- Elke keer dat u op de ontspanknop drukt, neemt de camera het geselecteerde aantal foto's.
- In de [HDR1]- en [HDR2]-modi combineert de camera automatisch de opnamen tot een enkele foto.
- Belichtingscorrectie is beschikbaar in de **P**, **A** en **S**-modi.
- In de **M**-modus neemt de camera de waarden die zijn geselecteerd voor diafragma en sluitertijd als basis voor HDR-fotografie.
- Gebruik een statief of neem vergelijkbare maatregelen om de camera stil te houden.
- De afbeelding die tijdens het opnemen op het scherm of in de viewfinder zichtbaar is, is anders dan de uiteindelijke HDR-foto.
- Er kan ruis zichtbaar zijn in de uiteindelijke foto wanneer er een langere sluitertijd is geselecteerd in de [HDR1]- of [HDR2]-modus.
- De volgende functies kunnen niet worden gebruikt:
 - flitsfotografie, bracketing, meervoudige belichting, fotografie met intervaltimer, trapeziumcorrectie, het live ND-filter, fisheye-correctie, en opname in hoge resolutie.



- U kunt [HDR] toewijzen aan een knop. U kunt de optie dan met deze knop inschakelen.  "Functies aan knoppen toewijzen (Knopfuncties)" (Blz. 116)

Meerdere belichtingen opnemen in één beeld

(Meervoudige belichting)

Neem twee foto's en combineer deze in een enkele afbeelding. U kunt ook een foto nemen en deze combineren met een bestaande foto die op de geheugenkaart is opgeslagen.

De samengestelde afbeelding wordt opgeslagen met de huidige instelling voor beeldkwaliteit. Alleen RAW-foto's kunnen worden geselecteerd voor meervoudige belichting met een bestaande afbeelding.

Als u een meervoudige belichting opslaat met RAW geselecteerd voor [OK], kunt u deze vervolgens selecteren voor volgende meervoudige belichtingen met behulp van [Overlay]. Zo kunt u meervoudige belichtingen creëren door drie of meer foto's met elkaar te combineren.

- Deze optie is beschikbaar in de **P**, **A**, **S**, **M** en **B**-modi.

1 Selecteer [Meerv. belichting] in Opgnamemenu 2 en druk op de knop .

2 Gebruik om het item te selecteren en druk op .

- Gebruik om de instelling te selecteren en druk op de knop .



Aantal frames	[Uit]: creëer geen extra meervoudige belichtingen. [2f]: creëer een meervoudige belichting van 2 foto's.
Auto verst.	[Aan]: halveer de helderheid van elke foto in de meervoudige belichting. [Uit]: pas de helderheid van de foto's in de meervoudige belichting niet aan.
Overlay	[Aan]: neem een meervoudige belichting met een bestaande RAW-afbeelding die op de geheugenkaart is opgeslagen. [Uit]: creëer een meervoudige belichting van de volgende 2 foto's die worden genomen. <ul style="list-style-type: none">• [Overlay] is alleen beschikbaar wanneer [2f] is geselecteerd voor [Aantal beelden].

3 Als [Aan] is geselecteerd voor [Overlay], wordt u gevraagd om een foto te kiezen voor meervoudige belichting.

- Markeer een foto met behulp van de pendelknop () en druk op de knop .
- U kunt alleen RAW-foto's selecteren.

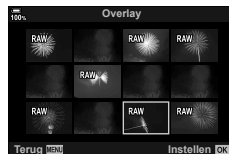

4 Druk op de knop in het menu meervoudige belichting om de geselecteerde instellingen op te slaan.



- Het opnamemenu verschijnt.

5 Druk op de knop **MENU** om de menu's te sluiten.





- Er verschijnt een -pictogram.
- Als [Overlay] is geselecteerd, is de gekozen foto zichtbaar boven het beeld dat u door de lens ziet.



6 Maak foto's.

- De eerste foto (of de vorige gekozen foto als [Overlay] is geselecteerd) is zichtbaar boven het beeld dat u door de lens ziet terwijl u de volgende foto kadreert.
- Het -pictogram wordt groen.
- Normaal wordt een meervoudige belichting gecreëerd nadat de tweede foto is genomen.
- Als u de -knop indrukt, kunt u de eerste foto opnieuw nemen.
- Als [Aan] is geselecteerd bij [Overlay], dan kunt u extra foto's nemen die over de eerder gekozen foto worden gelegd.

7 Druk op de knop **MENU** of de knop om meervoudige belichtingsfotografie te beëindigen.

- Als u meervoudige belichtingsfotografie beëindigt door op de **MENU**-knop te drukken, wordt in het meervoudige belichtingsmenu [Uit] geselecteerd voor [Aantal beelden].
- Het -pictogram verdwijnt uit het scherm wanneer meervoudige belichtingsfotografie eindigt.
- Tijdens meervoudige belichtingsfotografie schakelt de camera niet over naar de slaapstand.
- Foto's die met andere camera's zijn genomen, kunnen niet worden gebruikt voor meervoudige belichting.
- RAW-foto's die zijn genomen met Opname hoge resol., kunnen niet worden gebruikt voor meervoudige belichting.
- De RAW-foto's die in het beeldselectiescherm worden weergegeven wanneer [Aan] is geselecteerd voor [Overlay], zijn de foto's die worden verwerkt met de instellingen die actief waren op het moment dat de foto werd genomen.
- Sluit de meervoudige belichtingsmodus af voordat u de opname-instellingen aanpast. Sommige instellingen kunnen niet worden aangepast wanneer de meervoudige belichtingsmodus is ingeschakeld.
- Meervoudige belichtingsfotografie eindigt wanneer u een van de volgende handelingen uitvoert nadat de eerste foto is genomen:
 - de camera uitzetten, op de - of **MENU**-knop drukken, een andere opnamemodus kiezen of kabels aansluiten. Meervoudige belichting wordt ook geannuleerd wanneer de batterij leeg is.
- Het beeldselectiescherm voor [Overlay] toont de JPEG-kopieën van foto's die genomen zijn met RAW + JPEG geselecteerd voor beeldkwaliteit.
- Live composiet-fotografie (LIVE COMP) is niet beschikbaar in de **B**-modus.
- De volgende functies zijn niet beschikbaar in de meervoudige belichtingsmodus:
 - HDR, bracketing, fotografie met intervaltimer, trapeziumcorrectie, het live ND-filter, fisheye-correctie en opname hoge resolutie.
- Foto's die zijn genomen terwijl RAW was geselecteerd voor   kunnen ook in overlay worden geplaatst tijdens de weergave.

Trapeziumcorrectie en perspectiefbeheer (Trapeziumcorrectie)

Trapeziumvervorming vanwege de brandpuntsafstand van de lens en de nabijheid van het onderwerp kan worden gecorrigeerd of verbeterd om de effecten van perspectief te overdrijven. Tijdens het opnemen kunt u de trapeziumcorrectie in het scherm bekijken. De gecorrigeerde afbeelding wordt gecreëerd van een kleinere bijsnijding waarbij de effectieve zoomverhouding iets wordt vergroot.

- Deze optie is beschikbaar in de **P**, **A**, **S**, **M** en **B**-modi.

1 Selecteer [Trapeziumcorrectie] in Opnamemenu 2 en druk op de knop .

2 Markeer [Aan] en druk op de knop .

3 Druk op de knop **MENU** om de menu's te sluiten.

- De camera schakelt over naar het trapeziumcorrectiescherm. Er verschijnen een schuifbalk en een -pictogram.



4 Kadreer de foto en pas de trapeziumcorrectie aan terwijl u in het scherm naar uw onderwerp kijkt.

- Draai aan de voorste regelaar om horizontale aanpassingen te maken en aan de achterste regelaar voor verticale aanpassingen.
- Kadreer de foto en pas de trapeziumcorrectie aan terwijl u in het scherm naar uw onderwerp kijkt.
- Gebruik de pendelknop () om de bijsnijding te positioneren. De richting waarin de bijsnijding kan worden verplaatst, wordt aangegeven met een pijl ().
- Houd de knop ingedrukt om wijzigingen te annuleren.

5 Druk op de knop **INFO** om diafragma, sluitertijd en andere opnameinstellingen aan te passen.

- De standaard opname-indicatoren verschijnen.
- Er verschijnt een -pictogram wanneer trapeziumcorrectie is ingeschakeld. Het pictogram wordt in het groen weergegeven als er aanpassingen zijn gemaakt aan de trapeziumcorrectie-instellingen.
- Druk meerdere keren op de **INFO**-knop om terug te keren naar het trapeziumcorrectiescherm dat in stap 4 is getoond.

6 Maak foto's.

- Foto's kunnen er "korrelig" uitzien, afhankelijk van de mate van correctie. De mate van correctie bepaalt ook de mate waarin de foto wordt vergroot wanneer deze wordt bijgesneden en of de bijsnijding kan worden verplaatst.
- Afhankelijk van de mate van correctie kunt u de bijsnijding mogelijk niet herplaatsen.
- Afhankelijk van de mate van correctie is het geselecteerde AF-doel mogelijk niet zichtbaar in het scherm. Als het AF-doel buiten het kader ligt, wordt de richting aangegeven met een , , - of -pictogram in het scherm.

- Foto's die zijn genomen met [RAW] voor beeldkwaliteit worden opgeslagen in RAW + JPEG-formaat.
- De volgende functies kunnen niet worden gebruikt:
 - live composiet-fotografie, burst-fotografie, bracketing, HDR, meervoudige belichting, het live ND-filter, fisheye-correctie, de digitale televoorzetlens, opnemen van films, [C-AF]-, [C-AF MF]-, [C-AF+TR]- en [C-AF+TR MF]-AF-modi, [e-Portret]- en creatieve filter-fotomodi, de aangepaste zelfontspanner en opnamen op hoge resolutie.
- Met voorzetlens kunt u mogelijk niet de gewenste resultaten realiseren.
- Geef [Beeldstabilisatie]-gegevens voor lenzen die geen deel uitmaken van de Four Thirds- of Micro Four Thirds-familie (Blz. 97).
- Trapeziumcorrectie zal indien van toepassing worden uitgevoerd met de brandpuntsafstand die is opgegeven voor [Beeldstabilisatie] (Blz. 97) of [Instellingen lensinfo] (Blz. 240).



- [Trapeziumcorrectie] kan worden toegewezen aan een knop. U hoeft dan alleen die knop in te drukken om trapeziumcorrectie in te schakelen. "Functies aan knoppen toewijzen (Knopfuncties)" (Blz. 116)

Anti-schok/stil opnemen instellen (Anti-schok [♦]/Stil [♥])









Door anti-schok (Blz. 80)/stil opnemen (Blz. 81) in te stellen, kunt u anti-schok of stil opnemen selecteren tijdens sequentiële opnamen of opnemen met de zelfontspanner (Blz. 78).

- Selecteer [Anti-schok [♦]/Stil [♥]] in Opnamemenu 2 en druk op de knop .
- Gebruik om het item te selecteren en druk op .
 - Gebruik om de instelling te selecteren en druk op de knop .

Anti-Shock [♦]	Kies de vertraging tussen het volledig indrukken van de ontspanknop en het ontspannen van de sluiters in de anti-schokmodus. Gebruik deze modus om kleine trillingen te onderdrukken als gevolg van het indrukken van de sluiters. De modus Anti-schok is zowel beschikbaar voor de modus sequentiële opnamen als de modus zelfontspanner (Blz. 78). Selecteer [Uit] om de anti-schokmodus uit te schakelen wanneer deze niet in gebruik is.
Stil [♥]	Kies de vertraging tussen het volledig indrukken van de ontspanknop en het ontspannen van de sluiters in de stille modus. Gebruik deze optie bij instellingen waarbij het geluid van de sluiters niet gewenst is. De stille modus ondersteunt zowel sequentieel opnemen als opnemen met de zelfontspanner (Blz. 78). Selecteer [Uit] om de stille modus uit te schakelen wanneer deze niet in gebruik is.
Ruisonderdrukking [♥]	Selecteer [Auto] om tijdens stil fotograferen de "beeldruis" bij lange belichtingstijden te verminderen. Het geluid van de sluiters kan hoorbaar zijn wanneer ruisonderdrukking is ingeschakeld.
Stille [♥]-modusinstellingen	Kies of u [■]), [AF hulpverl.] of [Flitsmodus] wilt inschakelen in de stille modus. Selecteer [Toestaan] om de huidige instellingen te gebruiken voor het geselecteerde item, [Niet toestaan] om de huidige instellingen te negeren en het geselecteerde item uit te schakelen.

Opnamen maken in een hoge resolutie (Opname hoge resol.)

Door de instelling op te geven voor [Opname hoge resolutie] (Blz. 83), kan fotograferen met hoge resolutie worden geactiveerd door  te selecteren uit opties voor sequentiële opnamen/zelfontspanner (Blz. 78).

- 1 Selecteer [Opname hoge resol.] in  Opnamemenu 2 en druk op de knop .
- 2 Gebruik   om het item te selecteren en druk op .
 - Gebruik   om de instelling te selecteren en druk op de knop .

Opname hoge resol.	Kies hoe lang de camera wacht met het nemen van foto's nadat de ontspanknop helemaal is ingedrukt. Gebruik deze optie om wazige opnames te voorkomen veroorzaakt doordat de camera beweegt wanneer de opnameknop wordt ingedrukt. Selecteer [Uit] om opnamen op hoge resolutie uit te schakelen.
 Laadtijd	Kies hoe lang de camera wacht met het laden van de flits voor Opnamen hoge resol. die met de flits worden genomen. Bij gebruik van een externe flitser hoeft er geen waarde te worden gespecificeerd.
Opnamemethode	[Statief]: neem foto's met de camera op een statief of anders bevestigd. RAW-foto's worden opgenomen op een grootte van 80 megapixels (10368 x 7776). <ul style="list-style-type: none">• De flash synchronisatiesnelheid is 1/50 s.• De maximale waarde voor  ISO is 1600. [Hand-held]: Maak opnamen vanuit de hand. Het duurt iets langer voordat de camera de foto's neemt. RAW-foto's worden opgenomen op een grootte van 50 megapixels (8160 x 6120). <ul style="list-style-type: none">• De flitser is uitgeschakeld.• De maximale waarde voor  ISO is 6400.

- De elektronische sluiters wordt gebruikt voor opnamen in hoge resolutie.

Langere sluitertijd bij helder licht (Opnamen maken in live ND)

De camera maakt een reeks foto's met verschillende belichtingen en combineert deze om een enkele foto te creëren die lijkt te zijn gemaakt met een lange sluitertijd.

- Deze optie is beschikbaar in de **S**- en **M**-modi.
- Door de belichtingscorrectie of sluitertijd te wijzigen wordt het [LV-simulatie]-display gereset.

- 1 Markeer [Opn. mkn in live ND] in 2 Opnamemenu 2 en druk op de knop .



- 2 Markeer [Aan] met behulp van de Δ ∇ -knoppen, druk op de knop \triangleright .



- 3 Gebruik Δ ∇ om het item te selecteren en druk op \triangleright .
 - Gebruik Δ ∇ om de instelling te selecteren en druk op de knop .



ND-nummer	Kies een ND-filtertype. De camera converteert dit naar een belichtingswaarde en vermindert de belichting met die waarde. Opties zijn beschikbaar in stappen van 1 EV: [ND2 (1EV)], [ND4 (2EV)], [ND8 (3EV)], [ND16 (4EV)], [ND32 (5EV)]
LV-simulatie	Kies of u het effect van het geselecteerde filter op de huidige sluitertijd wilt bekijken. [Aan]: De effecten van de sluitertijd worden in het scherm getoond. [Uit]: Gebruik het standaard opnamescherm.

- 4 Om foto's te nemen met het live ND-filter, markeert u [Aan] en drukt u op de knop of selecteert u [Uit] om door te gaan zonder het live ND-filter in te schakelen.
 - 2 Opnamemenu 2 verschijnt.



5 Druk op de knop **MENU** om de menu's te sluiten.

- Als u [Aan] selecteerde voor [Opn. mkn in live ND], begint de fotografie met live ND-filter.
- Er verschijnt een pictogram in het scherm wanneer het live ND-filter is ingeschakeld.
- Selecteer [Uit] in het scherm [Opn. mkn in live ND] om fotografie met live ND-filter te beëindigen (zoals afgebeeld in stap 2).

Opnamen maken in live ND



6 Pas de sluitertijd aan terwijl u de resultaten in het scherm bekijkt.

- Pas de sluitertijd aan met behulp van de achterste regelaar.
- De langst beschikbare sluitertijd is afhankelijk van het geselecteerde ND-filter.
 - [ND2 (1EV)]: 1/30 s
 - [ND4 (2EV)]: 1/15 s
 - [ND8 (3EV)]: 1/8 s
 - [ND16 (4EV)]: 1/4 s
 - [ND32 (5EV)]: 1/2 s
- Als [Aan] is geselecteerd voor [LV-simulatie], kunnen de effecten van de wijzigingen in sluitertijd worden bekeken in het scherm.



Sluitertijd

7 Maak foto's.

- De camera heeft ongeveer evenveel tijd nodig als de geselecteerde sluitertijd om [LV-simulatie]-resultaten te produceren die lijken op de uiteindelijke afbeelding.
- De bovengrens voor [ISO] tijdens fotografie met live ND is ISO 800. Dit is ook van toepassing wanneer [AUTO] is geselecteerd voor [ISO].
- Door het live ND-filter in te schakelen gaat de aandrijvingsmodus op .
- De volgende functies kunnen niet worden gebruikt:
 - HDR, opname op hoge resolutie, meervoudige belichting, trapeziumcorrectie, bracketing, fotografie met intervalltimer, flikkeringdetectie, fotografie zonder flikkering en fisheye-correctie.
- Het live ND-filter vermindert niet de hoeveelheid licht dat in de beeldsensor valt zoals fysieke ND-filters doen, waardoor erg heldere onderwerpen overbelicht kunnen zijn.









- U kunt [Opn. mkn in live ND] toewijzen aan een knop. U hoeft dan alleen op die knop te drukken om [Opn. mkn in live ND] [Aan] of [Uit] te schakelen. "Functies aan knoppen toewijzen (Knopfuncties)" (Blz. 116)
- Om live ND-filterinstellingen aan te passen, houdt u de knop ingedrukt waaraan [Opn. mkn in live ND] is toegewezen en draait u aan de voorste of achterste regelaar.













Het videomenu gebruiken











De functies voor filmopnamen worden ingesteld in het Videomenu.





Optie	Beschrijving	
Modusinstellingen	Pas instellingen aan voor het opnemen van films.	—
Modus	Kies een modus om videobeelden op te nemen.	166
Flikkeringsscan	Selecteer [Aan] om flikkering te verminderen die door led-verlichting wordt veroorzaakt. Draai aan de voorste of achterste regelaar of gebruik Δ ∇ op de pendelknop om de sluitertijd te kiezen waarop flikkervermindering van toepassing is.	167
Specificatie-instellingen	Pas de beeldkwaliteit voor films aan.	—
	Kies de beeldkwaliteitgrootte en bitsnelheid.	168
ISO-auto set	[Bovengrens/Stand.]: Kies de maximum- en standaard-ISO-waarden die voor de auto-ISO-gevoeligheidsregeling beschikbaar zijn, als u [AUTO] hebt geselecteerd voor ISO] in Modus] (filmbelichtingsmodus) [M]. [M ISO-Auto]: [AUTO] is beschikbaar voor ISO] wanneer [M] is geselecteerd voor Modus] (filmbelichtingsmodus). U kunt de instellingen voor Auto ISO-gevoeligheidsregeling wijzigen met [Bovengrens/Stand.].	75
Ruisfilter	Selecteer een niveau van ruisonderdrukking voor filmopnamen met hoge gevoeligheid.	—
WB	Kies een witbalansmodus voor filmopname.	94
Alle 	Stel de witbalans in zijn geheel fijn af. [Alles ingesteld]: Fijnafstelling van witbalans voor alle modi. [Alle opn.inst.]: Resetten van de fijnafstelling naar standaardwaarden voor alle modi.	96
 Warme kleur behouden	Kies [Aan] om warme kleuren te behouden in films die zijn gemaakt met gloeilamplicht wanneer [AUTO] is geselecteerd voor witbalans.	94, 96
Fotomodus	Kies [Aan] om de selectie van een beeldmodus specifiek in te schakelen voor gebruik bij het opnemen van films.	106

Optie	Beschrijving	
 AF/IS-instellingen	Kies focus- en beeldstabilisatie-instellingen voor gebruik bij het opnemen van films.	—
 AF-modus	Kies de AF-modus voor filmopnamen.	64, 91
 C-AF-snelheid	Kies hoe snel de camera reageert op wijzigingen in de afstand tot het onderwerp als [C- AF] of [C-AF+TR] is geselecteerd voor de scherpstelmodus.	—
 C-AF-gevoeligheid	<p>Kies hoe snel de camera reageert op wijzigingen in de afstand tot het onderwerp tijdens het scherpstellen met [C-AF] of [C-AF+TR] die zijn geselecteerd voor  AF-modus]. Dit kan autofocus helpen bij het volgen van een snelbewegend onderwerp of voorkomen dat de camera opnieuw scherp stelt wanneer een voorwerp tussen het onderwerp en de camera beweegt.</p> <ul style="list-style-type: none"> • U kunt drie niveaus voor volgevoeligheid kiezen. • Selecteer +1 voor meer gevoeligheid. Kies deze optie voor onderwerpen die snel naar de camera toe of van de camera af bewegen of onverwacht van snelheid veranderen, of voor onderwerp die plotseling het kader binnenkomen. • Selecteer -1 voor minder gevoeligheid. Kies deze optie om te voorkomen dat de camera opnieuw gaat scherpstellen als het onderwerp kort wordt verborgen door andere voorwerpen, of om te voorkomen dat de camera op de achtergrond gaat scherpstellen als u het AF-doel niet op een snel bewegend onderwerp gepositioneerd kunt houden. 	—
 Beeldstabilisator	Pas de beeldstabilisatie-instellingen aan voor filmopname.	97
 IS-niveau	<p>Kies de hoeveelheid beeldstabilisatie die moet worden toegepast.</p> <p>.....</p> <p>[+1]: Kies voor stilstaande hand-held foto's.</p> <p>.....</p> <p>[±0]: Aanbevolen voor de meeste situaties.</p> <p>.....</p> <p>[-1]: Kies voor hand-held pannen, kantelen of het volgen van opnamen.</p>	—





Optie	Beschrijving	
 Knop/Schakelaar/Hendel	Kies de functies voor cameraknoppen, draairegelaars en hendels in de filmmodus.	—
 Knopfuncties	Kies de functies voor cameraknoppen in de filmmodus.	116
 Funcieregelaar	Kies de functies voor de voorste en achterste regelaars in filmmodus.	169
 Fn-hendelfunctie	Kies de functies die kunnen worden geselecteerd met behulp van het Fn -hendeltje in de filmmodus. Het Fn -hendeltje schakelt naar de functie die is ingesteld met  Funcieregelaar wanneer de hendel op [modus1] wordt ingesteld. Om de functie te selecteren die met het Fn -hendeltje is geselecteerd, markeert u [modus2], drukt u op  en kiest u uit AF-modus, AF-doelmodus en AF-doelselectie. Deze instelling heeft geen effect als [modus3] is geselecteerd voor  Fn schakelfunctie] (Blz. 186) of als [Voeding 1] of [Voeding 2] is geselecteerd voor [Fn-schakelr/Aan/uit-schak.] (Blz. 186).	—
 Sluiterfunctie	Kies de rol die de ontspanknop speelt in de filmmodus. Wanneer dit is ingesteld op  , wordt autofocus geactiveerd wanneer er op de ontspanknop wordt gedrukt. Opnemen van foto's is niet beschikbaar. Wanneer dit is ingesteld op  , kan de filmopname worden gestart of gestopt door de ontspanknop geheel in te drukken. De knop  kan bij deze instelling niet worden gebruikt voor het starten of stoppen van de filmopname.	—
 Elec. Zoomsnelheid	Kies de zoomsnelheid voor power zoom-lenzen. Dit kan worden gebruikt om langzaam in te zoomen op uw onderwerp en voor andere effecten. Kies uit [Laag], [Normaal] en [Hoog].	—



Optie	Beschrijving	
 Weergave-instellingen	Pas de weergave-instellingen aan voor de filmmodus.	—
 Controle-instellingen	Kies of live besturingselementen (Blz. 226) en het live superbedieningspaneel (Blz. 88) worden weergegeven in de filmmodus. Als u een instelling niet wilt weergeven, selecteert u het item en drukt u op de knop  om het vinkje te verwijderen.	—
 Info-instelling	Kies de informatie die wordt weergegeven tijdens het opnemen in de filmmodus. Als u een instelling niet wilt weergeven, selecteert u het item en drukt u op de knop  om het vinkje te verwijderen.	—
Instellingen tijdcode	Kies hoe tijdcodes worden opgenomen in de filmmodus. Stel [Tijdcodemodus] in op [DF] (drop frame) om tijdcodes op te nemen die gecorrigeerd zijn op fouten met betrekking tot de opnametijd of stel deze optie in op [Niet-DF] (geen dropframe) om ongecorrigeerde tijdcodes op te nemen. Stel [Naar boven tellen] in op [OU] om tijdcodes te gebruiken die alleen lopen tijdens het opnemen of stel deze optie in op [VU] om tijdcodes te gebruiken die ook lopen wanneer het opnemen is gestopt, ook wanneer de camera is uitgeschakeld. Stel een starttijd in voor de tijdcode in [Begintijd]. Stel [Huidige tijd] in om de tijdcode voor het huidige beeld in te stellen op 00. Als u 00:00:00:00 wilt instellen, selecteert u [Resetten]. U kunt ook tijdcodes instellen met [Handmatige invoer].	—
 Patroon weerg.	Kies of het batterijniveau wordt weergegeven als een percentage ("%") of als resterende minuten ("min") in filmmodus en tijdens filmopname.	—
 Weergavehulp	Het display kan worden ingesteld voor meer kijkcomfort, als u een fotomodus-optie voor alleen-film ( Vlak] of [ OM-Log400]) hebt geselecteerd. Selecteer [Aan] om de weergavetinten aan te passen voor meer kijkgemak.	—
Film 	Er wordt geen audio opgenomen in een film wanneer deze opties is ingesteld op [Uit].	170

Optie	Beschrijving	
 HDMI-uitvoer	Pas de uitvoerinstellingen aan voor films opgenomen met de camera die via HDMI is aangesloten op een extern apparaat.	—
Uitvoermodus	Kies de video-uitvoermodus. Wanneer deze optie is ingesteld op [Monitormodus], wordt beeld- en camera-informatie uitgevoerd. De camera-informatie wordt niet weergegeven op het camerascherm. Wanneer deze opties is ingesteld op [Opnamemodus], worden alleen beelden uitgevoerd. De camera-informatie wordt weergegeven op het camerascherm.	—
REC Bit	Indien ingesteld op [Aan], wordt de REC-trigger van de camera naar het aangesloten externe apparaat verzonden.	—
Tijdcode	<p>Als deze optie is ingesteld op [Aan], wordt de tijdcode verzonden vanaf de camera naar het verbonden externe apparaat.</p> <ul style="list-style-type: none"> • De opname door het externe apparaat dat de tijdcode gebruikt als REC-trigger, kan in de volgende gevallen worden gestopt. <ul style="list-style-type: none"> - Wanneer er een ART-film, enzovoort wordt opgenomen onder zware verwerkingsbelasting - Wanneer het scherm wordt geschakeld tussen de monitor en de zoeker 	—

Een belichtingsmodus kiezen (Modus (Filmbelichtingsmodus))

U kunt films opnemen die gebruikmaken van de beschikbare effecten in de modi **P**, **A**, **S**, en **M**. Deze optie wordt ingeschakeld door de modusknop naar  te draaien.

- 1 Selecteer [ Modusinstellingen] in  Videomenu en druk op de knop .
- 2 Selecteer [ Modus] (filmbelichtingsmodi) en druk op Δ .
- 3 Selecteer een optie met Δ ∇ en druk op de knop .

P	De optimale diafragma waarde wordt automatisch ingesteld overeenkomstig de helderheid van het onderwerp. Gebruik de voorste regelaar of de achterste regelaar om de belichtingscompensatie aan te passen.
A	De weergave van de achtergrond wordt gewijzigd door de instelling van het diafragma. Gebruik de voorste regelaar om de belichtingscompensatie aan te passen en de achterste regelaar om het diafragma aan te passen.
S	De sluitertijd is van invloed op de weergave van het onderwerp. Gebruik de voorste regelaar om de belichtingscompensatie aan te passen en de achterste regelaar om de sluitertijd aan te passen. De sluitertijd kan worden ingesteld op waarden tussen 1/24 sec. en 1/32000 sec.
M	Zowel het diafragma als de sluitertijd zijn vrij instelbaar. Gebruik de voorste regelaar om de diafragma waarde te selecteren en de achterste regelaar om de sluitertijd te selecteren. <ul style="list-style-type: none"> • Kies uit sluitertijden van 1/24–1/32000 s. ISO-waarden van 200–6400 zijn beschikbaar met de [ ISO] opties voor handmatige gevoeligheidsbediening. • Het display geeft het verschil weer tussen de belichting die met het geselecteerde diafragma en de geselecteerde sluitertijd wordt bereikt, en de optimale belichting zoals door de camera wordt gemeten. Het display knippert als het verschil groter wordt dan ± 3 EV. • De optie gekozen voor [ Specificatie-instellingen] > [ ISO-auto set] (Blz. 161) wordt van kracht.

- Wazige frames die worden veroorzaakt door factoren als een bewegend onderwerp terwijl de sluiters openstaat, kunnen worden verbeterd door de kortst mogelijke beschikbare sluitertijd te selecteren.
- Het lage bereik van de sluitersnelheid verandert overeenkomstig de framesnelheid van de filmopnamemodus.
- Wanneer de camera overmatig trilt, kan dit mogelijk niet voldoende worden gecompenseerd.
- Als de binnenzijde van de camera warm wordt, wordt de opname automatisch gestopt om de camera te beschermen.

Flikkering onder led-verlichting verminderen (🔍 Flikkeringdetectie)

In films die onder led-verlichting worden opgenomen, kunnen kleurenbanden ontstaan. Gebruik [🔍 Flikkeringdetectie] voor het optimaliseren van sluitertijden, terwijl de bandvorming in het display wordt weergegeven.

Deze optie is in [🔍 Modus] (filmbelichtingsmodi) [S] en [M].

- Het bereik van beschikbare sluitertijden is beperkt.

- 1 Selecteer [S] of [M] voor [🔍 Modus] (filmbelichtingsmodi); Blz. 166).
- 2 Markeer [🔍 Modusinstellingen] in het videomenu en druk op de knop [OK].
- 3 Markeer [🔍 Flikkeringdetectie] en druk op [▶].
- 4 Markeer [Aan] met de [Δ] [▽]-knoppen en druk op de knop [OK].
- 5 Druk meerdere keren op de knop **MENU** om de menu's af te sluiten.

- Het pictogram **Flicker Scan** wordt weergegeven als flikkeringdetectie is ingeschakeld.



Flicker Scan -pictogram

- 6 Kies een sluitertijd terwijl u op het scherm kijkt.

- Kies een sluitertijd met de voorste of achterste regelaar of met de [Δ] [▽]-knoppen. Indien gewenst, kan de sluitertijd worden geselecteerd door [Δ] [▽] ingedrukt te houden.
- U kunt ook aan de voorste regelaar draaien om de sluitertijd aan te passen in de belichtingsstappen die zijn geselecteerd voor [EV-fase] in **Aangepast menu E1**.
- Blijf de sluitertijd aanpassen totdat de bandvorming niet meer zichtbaar is in het scherm.
- Druk op de **INFO**-knop. Het scherm wijzigt en het **Flicker Scan**-pictogram wordt niet meer weergegeven. U kunt het diafragma en de belichtingscorrectie aanpassen. Gebruik hiervoor de voorste of achterste regelaar of de pendelknop.
- Druk meerdere keren op de **INFO**-knop om terug te keren naar de flikkeringscanweergave.



Sluitertijd

- 7 Begin met filmen als de instellingen zijn afgerond.

- Focus pieken, het LV-superbedieningspaneel en Live controles zijn niet beschikbaar in de flikkeringscanweergave. Als u deze items wilt gebruiken, drukt u eerst op de **INFO**-knop om de flikkeringscanweergave te sluiten.



- [🔍 Flikkeringdetectie] kan aan een knop worden toegewezen. U kunt de optie dan met deze knop inschakelen. [🔍] "Functies toewijzen aan knoppen (knopfuncties)" (Blz. 116)

Framegrootte, -snelheid en -compressie



U kunt combinaties van beeldgrootten voor film en bitsnelheid instellen. De instellingen kunnen worden geselecteerd uit opties van de filmopnamemodus (Blz. 101).

- 1 Selecteer [Specificatie-instellingen] in Videomenu en druk op de knop .
- 2 Selecteer [] en druk op .
- 3 Gebruik om het item te selecteren en druk op .
 - Gebruik om de instelling te selecteren en druk op de knop .



4



Meer functies (Videomenu)



Beeldgrootte	Hiermee stelt u de beeldgrootte in op [C4K] (alleen Aangepast), [4K], [FHD] (Full HD) of [HD].
Bitsnelheid	Hiermee stelt u de bitsnelheid in op [A-I] (All-Intra), [SF] (Superfijn), [F] (Fijn) of [N] (Normaal). <ul style="list-style-type: none">• Wanneer [4K] of [C4K] is ingesteld als beeldgrootte, kunt u de bitsnelheid niet selecteren.
Framesnelheid	Hiermee stelt u de framesnelheid in op [60p], [50p], [30p], [25p] of [24p]. <ul style="list-style-type: none">• [60p] en [50p] zijn niet beschikbaar in de volgende situaties:<ul style="list-style-type: none">- Wanneer [FHD] (Full HD) is ingesteld als de beeldgrootte en [A-I] (All Intra) is ingesteld als framesnelheid.- Wanneer [C4K] of [4K] is ingesteld als de beeldgrootte.• Als de beeldgrootte is ingesteld op [C4K], wordt de framesnelheid vergrendeld op 24p.• Bij het opnemen van films die op een televisie bekeken zullen worden, moet u een framesnelheid kiezen die past bij de videostandaard die op het apparaat gebruikt wordt, omdat de film anders mogelijk niet vloeiend zal afspelen. Videostandaarden variëren per land of regio: sommige gebruiken NTSC, andere PAL.<ul style="list-style-type: none">- Als u filmt voor vertoning op NTSC-apparaten, kies dan 60p (30p)- Als u filmt voor vertoning op PAL-apparaten, kies dan 50p (25p)
Slow Motion of Fast Motion	Hiermee wordt slow motion of fast motion ingesteld. De beschikbare instellingen zijn afhankelijk van de ingestelde framesnelheid. <ul style="list-style-type: none">• Slow motion en fast motion kunnen niet worden gebruikt bij bepaalde beeldkwaliteitsmodi.













Functies toewijzen aan de voorste en achterste regelaars

( Functieregelaar)











Kies de functies voor de voorste en achterste regelaars in  (film)modus. U kunt de functies van de regelaars verwisselen of opnieuw toewijzen voor uw gebruiksgemak of zoals wordt vereist door de opnameomstandigheden. Als [mode1] is geselecteerd voor [ Fn-hendelfunctie], zullen de rollen die door de knoppen worden gespeeld variëren met de positie van het **Fn**-hendeltje. U kunt verschillende toewijzingen maken voor elke [ Modus] (filmbelichtingsmodus).

De functies die zijn toegewezen aan de regelaar met behulp van dit item treden in werking in de  (film)-modus. In de modi **P**, **A**, **S**, **M** en **B** (fotografie) hebben de regelaars de functie die is geselecteerd in het  aangepaste menu.



Functie	Functie	Belichtingsmodus			
		P	A	S	M
Sluiter	Kies de sluitertijd.	—	—	✓	✓
FNr.	Pas het diafragma aan.	—	✓	—	✓
	Stelt de belichtingscorrectie in.	✓	✓	✓	✓
ISO	Pas de ISO-gevoeligheid aan.	—	—	—	✓
WB	Pas de witbalans aan.	✓	✓	✓	✓
CWB Kelvin	Kies een kleurtemperatuur wanneer CWB (aangepast) is geselecteerd voor witbalans.	✓	✓	✓	✓
 VOL	Pas het opnameniveau aan.	✓	✓	✓	✓
 VOL	Pas het volume hoofdtelefoon aan.	✓	✓	✓	✓
Uit	Geen.	✓	✓	✓	✓

- 1 Markeer [ Knop/Shakelaar/Hendel] in het  videomenu en druk op  op de pendelknop.
- 2 Markeer [ Functieregelaar] met de  -knoppen en druk op de knop .
- 3 Markeer de gewenste modus en druk op de knop 
 - Kies dan een regelaar met de  -knoppen en gebruik de  -knoppen om een functie te kiezen.
 - Druk op de **INFO**-knop om te wisselen tussen de posities van de hendeltjes.
 - Druk op de knop  wanneer de instellingen zijn afgerond.

Pas tijdens het filmen instellingen voor het opnemen van geluid aan. U hebt ook toegang tot instellingen die u kunt gebruiken wanneer er een externe microfoon of recorder is verbonden.

- 1 Selecteer [Film ] in  Videomenu en druk op de knop .
- 2 Selecteer [Aan] en druk op .
- 3 Gebruik   om het item te selecteren en druk op .
 - Gebruik   om de instelling te selecteren en druk op de knop .

Opnamevolume	Pas de gevoeligheid van de microfoon aan. Kies aparte waarden voor de ingebouwde stereomicrofoons en externe microfoons. [Ingebouwd ]: pas de gevoeligheid aan van de ingebouwde stereomicrofoon van de camera. [MIC ]: pas de gevoeligheid aan van de externe microfoons die verbonden zijn met de uitgang voor microfoons.
 Volumebegrenzer	Kies het maximale volume waarop de camera geluid opneemt. Gebruik deze optie om het niveau van geluiden boven een bepaald volume automatisch te verminderen.
Ruisonderdr. wind	Verminder windgeluid tijdens het opnemen van geluid.
Opnamekwaliteit	Kies een opnameformaat voor geluid. [96kHz/24bit]: geluidsopname op hoge kwaliteit. [48kHz/16bit]: geluidsopname op standaardkwaliteit.
 Plug-in Power	Pas instellingen aan voor gebruik met condensatormicrofoons en andere apparaten die stroom gebruiken van de camera. [Uit]: voor apparaten die geen stroom nodig hebben van de camera (dynamische microfoons voor algemene doelen). [Aan]: voor apparaten die stroom nodig hebben van de camera (condensatormicrofoons).
Volume hoofdtelefoon	Pas het volume aan van de geluidsuitvoer naar de hoofdtelefoon.

- De geluiden van de lens en de camera kunnen in een film worden opgenomen. Als u wilt voorkomen dat deze geluiden worden opgenomen, kunt u de werkingsgeluiden verminderen door de  AF-modus (Blz. 64) in te stellen op [S-AF], [MF], of [PreMF], of door het gebruik van de knoppen van de camera te minimaliseren.
- Er wordt geen geluid opgenomen:
 - bij high-speed of slow- of fast-motionfilms of als ^{ART} (diorama) is geselecteerd bij fotomodus.
- Wanneer [Film ] is ingesteld op [Uit], wordt  weergegeven.
- Audio kan alleen worden afgespeeld op apparaten die ondersteuning bieden voor de optie die bij [Opnamekwaliteit] is geselecteerd.

Het weergavemenu gebruiken

Weergavemenu

-  (Blz. 171)
- Bewerken (Blz. 171)
- Afdruk besteld (Blz. 134)
- Bescherming resetten (Blz. 176)
- Deelorder resetten (Blz. 176)
- Alles kopiëren (Blz. 176)
-  Wi-Fi-verbinding (Blz. 248)













Staande of liggende foto's automatisch roteren voor weergave ()

Als deze optie is ingesteld op [Aan], worden beelden in de portretstand automatisch gedraaid zodat de juiste stand wordt weergegeven in het afspeelscherm.

Foto's bewerken (Bewerken)

Creëer bewerkte kopieën van foto's. Met RAW-foto's kunt u de instellingen aanpassen van het moment waarop de foto werd genomen, zoals de witbalans en de fotomodus (inclusief creatieve filters). Met JPEG-foto's kunt u eenvoudige bewerkingen uitvoeren zoals uitsnijden of de grootte wijzigen.



De te bewerken beelden kunnen worden gekozen uit de beelden die momenteel op de kaart zijn geselecteerd voor afspelen.  "De kaart instellen om op te nemen (Kaartsleufinstellingen)" (Blz. 238)

- 1 Selecteer [Bewerk.] in het Weergavemenu  en druk op de knop .
- 2 Gebruik   om [Sel. Image] te selecteren en druk op de knop .
- 3 Gebruik   om het beeld te selecteren dat bewerkt moet worden en druk op de knop 
 - [RAW-data bewrk] wordt weergegeven als een RAW-beeld wordt geselecteerd en [JPEG bewrk] wordt weergegeven als een JPEG-beeld wordt geselecteerd. Voor beelden die in RAW+JPEG-indeling zijn opgenomen, wordt zowel [RAW-data bewrk] als [JPEG bewrk] weergegeven. Selecteer de gewenste optie.
- 4 Selecteer [RAW-data bewrk.] of [JPEG bewrk] en druk op de knop .

RAW-data bewrk	Hiermee wordt een JPEG-kopie van een RAW-beeld gemaakt volgens de geselecteerde instellingen.	
	Huidig	Bewerk foto's en sla de resulterende kopieën op in JPEG-formaat. Pas de camera-instellingen aan voordat u deze optie selecteert. Sommige instellingen zoals belichtingscompensatie worden niet toegepast.
	Aangepast1	Druk op  en pas instellingen aan terwijl u de resultaten op het scherm bekijkt. De instellingen worden opgeslagen als [Aangepast1] of [Aangepast2].
	ART BKT	de camera creëert meerdere JPEG-kopieën van elke afbeelding, één voor elk geselecteerd creatief filter. Selecteer één of meer filters en pas deze toe op één of meerdere afbeeldingen.

JPEG bewerken

Het menu [JPEG bewrk] bevat de volgende opties:



Schaduw aanpassen	Licht onderwerpen met achtergrondbelichting op.
Rode ogen	Verminder "rode ogen" in foto's die met een flits zijn genomen.
	Foto's uitsnijden. Stel de grootte van het uitsnij kader in met de voorste of achterste regelbaar en bepaal de positie van het kader met de pendelknop.
Verhouding	Wijzig de breedte-hoogteverhouding van de standaardverhouding van 4:3 naar [3:2], [16:9], [1:1] of [3:4]. Nadat u een breedte-hoogteverhouding hebt gekozen, positioneert u het uitsnij kader met de pendelknop.
Zwart-wit	Maak een zwart-wit-kopie van de huidige foto.
Sepia	Maak een sepia-kopie van de huidige foto.
Verzadiging	Pas de kleurdiepte aan. De resultaten kunt u in het scherm bekijken.
	Maak een kopie met 1280 x 960, 640 x 480 of 320 x 240 pixels. De grootte van foto's met een andere breedte-hoogteverhouding dan de standaard 4:3 wordt zo dicht mogelijk bij de geselecteerde optie aangepast.
e-Portret	Egale gelaatskleuren. Het gewenste effect wordt mogelijk niet bereikt wanneer er geen gezichten worden gedetecteerd.

- De correctie van rode ogen leidt in sommige foto's mogelijk niet tot het gewenste resultaat.
- Bewerken is niet beschikbaar:
voor foto's die zijn genomen met een andere camera of die zijn bewerkt op een computer of als er onvoldoende beschikbare ruimte is op de geheugenkaart.







5 Druk op de knop wanneer de instellingen voltooid zijn.

- De geselecteerde instellingen worden toegepast.

6 Druk nogmaals op de knop .

- Markeer [Ja] met behulp van de  -knoppen en druk op de knop  om de bewerkte kopie op te slaan.

















- Om extra kopieën te maken van hetzelfde originele RAW-beeld, markeert u [Resetten] en drukt u op de knop . Markeer [Nee] en druk op de knop  om te sluiten zonder meer kopieën te maken.
- Er verschijnt een bewerkingsmenu wanneer u [Resetten] selecteert. Herhaal het proces vanaf stap 4.
- U kunt geselecteerde beelden ook bewerken tijdens de weergave.
-knop → Geef een foto weer die u wilt bewerken → Druk op de knop  om de opties te bekijken → [RAW-data bewrk] of [JPEG bewrk]
- Het is mogelijk dat de rode-ogen-correctie bij sommige foto's niet werkt.
- De grootte van het beeld kan niet worden aangepast () naar een groter formaat dan de oorspronkelijke grootte.
-  (bijsnijden) en [Verhouding] kunnen alleen worden gebruikt om beelden te bewerken met een hoogte-breedteverhouding van 4:3 (standaard).
- Wanneer [Kunst] is geselecteerd voor de fotomodus, wordt [Kleuruimte] (Blz. 114) vergrendeld op [sRGB].

Overlap bestaande RAW-foto's en creëer een nieuwe foto. Er kunnen maximaal 3 foto's worden gebruikt in de overlay.

U kunt de resultaten wijzigen door de helderheid (toename) apart voor elke foto aan te passen.





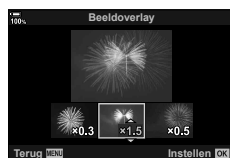
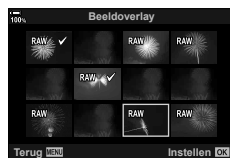











- De overlay wordt opgeslagen in het formaat dat momenteel is geselecteerd voor beeldkwaliteit. Overlays die zijn gemaakt met [RAW] als beeldkwaliteit, worden opgeslagen in RAW-formaat en in JPEG-formaat met de beeldkwaliteit die u heeft geselecteerd bij [◀-2] (Blz. 195).
- Overlays die worden opgeslagen in RAW-formaat, kunnen op hun beurt weer worden gecombineerd met andere RAW-afbeeldingen om overlays te maken met 4 of meer foto's.

- 1 Selecteer [Bewerk.] in het Weergavemenu  en druk op de knop .
- 2 Gebruik   om [Beeldoverlay] te selecteren en druk op de knop .
- 3 Selecteer het aantal beelden dat in de overlay moet worden gebruikt en druk op de knop .
- 4 Gebruik    om de RAW-beelden te selecteren die in de overlay moeten worden gebruikt.
 - De geselecteerde foto's zijn gemarkeerd met een . Druk opnieuw op de knop  om de selectie ongedaan te maken.
 - Het overlay-beeld wordt weergegeven als het aantal beelden is geselecteerd dat in stap 3 is opgegeven.
- 5 Pas de toename aan voor elk beeld dat in de overlay wordt gebruikt.
 - Selecteer een beeld met  en gebruik   om de versterking aan te passen.
 - De toename is instelbaar binnen het bereik 0.1 - 2.0. Controleer de resultaten op de monitor.
- 6 Druk op de knop  om het bevestigingsdialoogvenster weer te geven.
 - Selecteer [Ja] en druk op de knop Q.





Sla een foto van een geselecteerd frame op.

- Deze optie is alleen beschikbaar voor [4K]-films die met de camera zijn opgenomen.

- 1** Selecteer [Bewerk.] in het Weergavemenu  en druk op de knop .
- 2** Gebruik   om [Sel. Image] te selecteren en druk op de knop .
- 3** Gebruik   om een film te selecteren en druk op de knop .
- 4** Selecteer [Film bewerken] en druk op de knop .
- 5** Gebruik   om [Foto's uit filmbeeld vastleggen] te selecteren en druk op de knop .
- 6** Gebruik   om een beeld te selecteren dat moet worden opgeslagen als een foto en druk op de knop 
 - De camera slaat een foto op van het geselecteerde frame.
 - Gebruik de -knop om 2 seconden terug te gaan en de -knop om 2 seconden vooruit te gaan.





Snijd geselecteerde beelden uit films. Films kunnen herhaaldelijk worden bijgesneden om bestanden te maken met alleen beelden die u wilt behouden.

- Deze optie is alleen beschikbaar voor films die met de camera zijn opgenomen.

- 1** Selecteer [Bewerk.] in het Weergavemenu  en druk op de knop .
- 2** Gebruik   om [Sel. Image] te selecteren en druk op de knop .
- 3** Gebruik   om een film te selecteren en druk op de knop .
- 4** Selecteer [Film bewerken] en druk op de knop .
- 5** Gebruik   om [Film bijsnijden] te selecteren en druk op de knop 
 - U wordt gevraagd te kiezen hoe u de bewerkte film wilt opslaan.
[Nieuw bestand]: sla de bijgesneden film op in een nieuw bestand.
[Overschr.]: overschrijf de bestaande film.
[Nee]: sluit af zonder de film bij te snijden.
 - Als het beeld is beschermd, kunt u [Overschr.] niet selecteren.
- 6** Markeer de gewenste optie en druk op de knop .
 - U komt in een bewerkingsscherm.
- 7** Snijd de film bij.
 - Gebruik de -knop om het eerste frame over te slaan en de -knop om het laatste frame over te slaan.
 - Markeer met de voorste of achterste regelaar het eerste frame van de beelden die u wilt verwijderen en druk op de knop .
 - Markeer met de voorste of achterste regelaar het laatste frame van de opname dat u wilt verwijderen en druk op de -knop.
- 8** Markeer [Ja] en druk op de knop 
 - De bewerkte film wordt opgeslagen.
 - Om een andere opname te selecteren, markeert u [Nee] en drukt u op de -knop.
 - Als u [Overschr.] selecteerde, wordt u gevraagd of u nog meer opnamen uit de film wilt snijden. Om meer opnamen te snijden, markeert u [Doorgaan] en drukt u op de -knop.





Bescherming van alle foto's verwijderen (Bescherming resetten)

Bescherming van meerdere beelden kan tegelijkertijd worden geannuleerd.

- 1 Selecteer [Bescherming resetten] in het Weergavemenu  en druk op de knop .
 - Wanneer beide kaartsleuven een kaart bevatten, wordt de kaartsleufselectie weergegeven. Selecteer een kaartsleuf en druk op de knop .
- 2 Selecteer [Ja] en druk op de knop .



Een deelorder annuleren (Deelorder resetten)



Annuleer deelorders die op foto's zijn ingesteld.

- 1 Selecteer [Deelorder resetten] in het Weergavemenu  en druk op de knop .
 - Wanneer beide kaartsleuven een kaart bevatten, wordt de kaartsleufselectie weergegeven. Selecteer een kaartsleuf en druk op de knop .
- 2 Selecteer [Ja] en druk op de knop .

Alle foto's kopiëren (Alles kopiëren)

Alle beelden kunnen worden gekopieerd tussen de ingevoerde kaarten in de camera (kaartsleuf 1 en 2).

- 1 Selecteer [Alles kopiëren] in het Weergavemenu  en druk op de knop .
- 2 Selecteer een optie en druk op de knop .

	Alle beelden van de kaart in kaartsleuf 1 worden gekopieerd naar de kaart in kaartsleuf 2.
	Alle beelden van de kaart in kaartsleuf 2 worden gekopieerd naar de kaart in kaartsleuf 1.

- 3 Selecteer [Ja] en druk op de knop .
 - Het kopiëren stopt als de bestemmingskaart vol is.

Het setup-menu gebruiken

Pas de basisinstellingen van de camera aan. Voorbeelden zijn de taalselectie en helderheid van het scherm. Het Setup-menu bevat ook opties die tijdens het initiële instellingsproces worden gebruikt.



Optie	Beschrijving	
Kaart-inst.	Formateer de kaart en verwijder alle beelden.	178
Instellingen (Datum/tijdinstelling)	Stel de cameraklok in.	33
Taal voor de monitor wijzigen	Kies een taal voor de cameramenu's en uitleg.	35
(Aanpassing helderheid van monitor)	<p>U kunt de helderheid en de kleurtemperatuur van de monitor aanpassen. De instelling van de kleurtemperatuur wordt alleen toegepast op de weergave op de monitor tijdens het afspelen. Gebruik \leftarrow \rightarrow om ☉ (kleurtemperatuur) of ☼ (helderheid) te markeren en Δ ∇ om de waarde aan te passen.</p> <p>Druk op de knop INFO om de verzadiging van de monitor te schakelen tussen de instellingen [Natuurlijk] en [Levendig].</p>	—
Opn.Beeld	<p>Kies of foto's automatisch worden weergegeven op de monitor nadat ze zijn gemaakt en zo ja, voor hoe lang. Dit is handig als u de opname wilt controleren die u zojuist heeft genomen. U kunt de volgende opname maken door de ontspanknop half in te drukken terwijl het vastgelegde beeld op de monitor wordt weergegeven. [0,3 sec]–[20 sec]: Kies hoe lang (in seconden) foto's worden weergegeven op de monitor na het fotograferen. [Uit]: het vastgelegde beeld wordt niet weergegeven op de monitor.</p> <p>[Auto ▶]: Na het fotograferen geeft de camera de laatste foto weer en gaat vervolgens naar de afspelmodus. Dit is handig als u een opname direct wilt wissen nadat u deze hebt gecontroleerd.</p>	—
Wi-Fi/Bluetooth-instellingen	Pas de instellingen voor verbinding met smartphones die compatibel zijn met Wi-Fi/ Bluetooth ® aan met de draadloze functie van de camera.	179
Firmware	Bekijk de firmwareversies van de camera en aangesloten accessoires. Controleer de versies wanneer u informatie opvraagt over de camera of accessoires, of wanneer u de software downloadt.	—

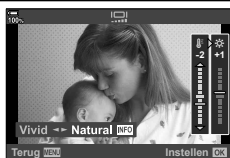





De kaart formatteren

(Kaart-inst.)

Kaartjes moeten met deze camera worden geformatteerd voor ze voor het eerst worden gebruikt, of nadat ze met een andere camera of computer werden gebruikt. Bij het formatteren worden alle gegevens gewist die op het kaartje staan, ook eventuele beveiligde opnamen.

Controleer altijd eerst of er geen beelden op een kaart staan die u wilt bewaren voordat u de gebruikte kaart gaat formatteren.  “Toepasbare geheugenkaarten” (blz. 285)

- 1 Selecteer [Kaart-inst.] in het Setup-menu  en druk op de knop .
 - Wanneer beide kaartsleuven een kaart bevatten, wordt de kaartsleufselectie weergegeven. Selecteer een kaartsleuf en druk op de knop .
 - Als er gegevens op de kaart staan, worden de menu-items weergegeven. Selecteer [Formatteren] en druk op de knop .







- 2 Selecteer [Ja] en druk op de knop .
 - Het kaartje wordt dan geformatteerd.

Alle beelden wissen

(Kaart-inst.)

Alle beelden op de kaart kunnen tegelijkertijd worden verwijderd. Beschermd beelden worden niet verwijderd.

- 1 Selecteer [Kaart-inst.] in het Setup-menu  en druk op de knop .
 - Wanneer beide kaartsleuven een kaart bevatten, wordt de kaartsleufselectie weergegeven. Selecteer een kaartsleuf en druk op de knop .
- 2 Selecteer [Alles wissen] en druk op de knop .
- 3 Selecteer [Ja] en druk op de knop .
 - Alle beelden worden verwijderd.



Opties voor draadloze LAN (Wifi/Bluetooth-instellingen)

Pas de instellingen aan om verbinding te maken met draadloze netwerken. Neem en bekijk foto's op een computer, of laat de camera uit en bekijk foto's op uw smartphone terwijl u onderweg bent. Voor informatie over het tot stand brengen van een verbinding en het gebruik van deze functies raadpleegt u "Verbinding maken met smartphones via Wi-Fi" (blz. 246) en "Verbinding maken met computers via Wi-Fi" (blz. 257).

Beschikbaarheid	Schakel wifi en Bluetooth [®] uit. Schakel wifi en Bluetooth [®] bijvoorbeeld uit in omstandigheden waarin het gebruik niet is toegestaan, zonder de netwerkinstellingen te veranderen (Blz. 256).
Verbindingswachtwoord	Wijzig het Wi-Fi/ Bluetooth [®] -wachtwoord.
Power-off Standby	Kies of de camera verbinding maakt met smartphones terwijl de camera uit staat.
RAW+JPEG 	In het geval van foto's opgenomen met [RAW + JPEG] kunt u voor beeldkwaliteit ervoor kiezen om alleen de JPEG-kopieën, alleen de RAW-kopieën of zowel de JPEG- als RAW-kopieën te delen (Blz. 133).
Instellingen resetten	Herstel standaardinstellingen voor [Wi-Fi-/Bluetooth-instellingen].
Wi-Fi MAC-adres	Geef het MAC-adres van de camera weer, dat soms nodig is wanneer draadloze netwerkinstellingen worden aangepast.

“Mijn menu“ gebruiken

U kunt “Mijn menu“ gebruiken om een persoonlijk menutabblad te maken met alleen de items die u selecteert. “Mijn menu“ kan tot 5 pagina's van elk 7 items bevatten. U kunt items verwijderen of de pagina of itemvolgorde wijzigen.

Bij aankoop bevat “Mijn menu“ geen items.

1 Druk op de **MENU**-knop om de menu's weer te geven.

2 Markeer een item om te worden opgenomen in “Mijn menu“.

- Items die aan “Mijn menu“ kunnen worden toegevoegd, zijn aangegeven met een in de ★ -pictogram in de rechter bovenhoek van het scherm.



Item kan worden toegevoegd aan “Mijn menu“

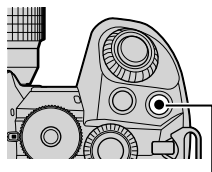

3 Druk op de  (film)-knop.



 (film)-knop



- U wordt gevraagd om een pagina te kiezen. Gebruik   op de pendelknop en kies de “Mijn menu“-pagina waaraan u het item wilt toevoegen.



4 Druk op de knop  om het item aan de geselecteerde pagina toe te voegen.

- De camera geeft een bericht weer waarin staat dat het item is toegevoegd aan "Mijn menu".



- Items die aan "Mijn menu" zijn toegevoegd worden aangegeven met een gele ★ .
- De volgende beschikbare pagina wordt weergegeven wanneer het zevende item is toegevoegd aan de huidige pagina.
- Items die zijn gemarkeerd met een ★ kunnen uit "Mijn menu" worden verwijderd door op de knop  te drukken. Er verschijnt een bevestigingsvenster. Om door te gaan markeert u [Ja] en drukt u op de knop .
- Items die zijn opgeslagen in "Mijn menu" worden toegevoegd aan het tabblad ★ ("Mijn menu").

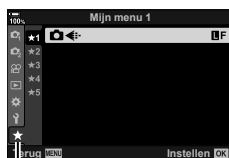

★ -tabblad ("Mijn menu")

5 Om naar "Mijn menu" te gaan, selecteert u het ★ -tabblad ("Mijn menu").

■ "Mijn menu" beheren

U kunt de items in "Mijn menu" in een andere volgorde zetten, ze tussen pagina's verplaatsen of ze helemaal uit "Mijn menu" verwijderen.



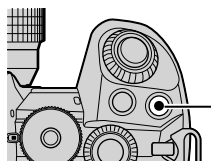

1 Druk op de **MENU**-knop om de menu's weer te geven.

2 Geef de "Mijn menu"-pagina weer die u wilt bewerken en druk op de  (film)-knop.



 (film)-knop

- De onderstaande opties verschijnen.

[Volgorde wijzigen]: Verander de volgorde van items of pagina's. Gebruik de pendelknop (   ) om een nieuwe locatie te kiezen.

[Dit item verwijderen]: Verwijder het gemarkeerde item uit "Mijn menu". Markeer [Ja] en druk op de knop .

[Dit ★ -tabblad verwijderen]: Verwijder alle items op de huidige pagina uit "Mijn menu". Markeer [Ja] en druk op de knop .



De aangepaste menu's gebruiken

De camera-instellingen kunnen worden aangepast met het Aangepast menu .







Aangepast menu



- A1/A2/A3/A4** AF/MF (Blz. 182)
- B1/B2** Knop/Schakelaar/Hendel (Blz. 186)
- C1/C2** Release//Beeldstab.(Blz. 187)
- D1/D2/D3/D4** Disp.//PC (Blz. 188)
- E1/E2/E3** Bel./ISO/BULB/ (Blz. 192)
- F**  Aangepast (Blz. 194)
- G** WB/Kleur (Blz. 195)
- H1/H2** Opnemen/Wissen (Blz. 196)
- I** EVF (Blz. 197)
- J1/J2**  Hulpprogramma (Blz. 199)











A1 AF/MF











MENU →  → **A1**

Optie	Beschrijving	
 AF-modus	Kies de AF-modus voor het nemen van foto's.	64, 91
 AF+MF	U kunt de scherpstelling van de lens draaien om handmatig scherp te stellen na het scherpstellen met autofocus.	201
 AEL/AFL	Kies hoe de camera de scherpstelling en de belichting instelt als u de ontspanknop of de knop AEL/AFL indrukt.	202
AF-scanner	Selecteer het type AF-scan* dat kan worden uitgevoerd in de modus autofocus als het niet lukt om de camera te laten scherpstellen of als de scène te weinig contrast bevat. * Scant het hele bereik van minimum tot oneindig voor een focaal punt wanneer de camera niet kan scherpstellen op het onderwerp of als het contrast niet helder is. • De geselecteerde optie wordt van kracht wanneer u [C-AF], [C-AF+TR], [C-AF MF], of [C-AF+TR MF] kiest voor  AF-modus (Blz. 64). • Dit onderdeel is bedoeld voor fotografie. [modus1]: AF-scanner is niet geactiveerd. [modus2]: een AF-scan wordt slechts eenmaal aan het begin van het scherpstellen uitgevoerd. [modus3]: AF-scanner is geactiveerd.	—
 C-AF-gevoeligheid	Kies hoe snel de camera reageert op wijzigingen in de afstand tot het onderwerp tijdens het scherpstellen wanneer [C-AF], [C-AF MF], [C-AF+TR], of [C-AF+TR MF] is geselecteerd voor  AF-modus. Dit kan autofocus helpen bij het volgen van een snel bewegend onderwerp of voorkomen dat de camera opnieuw scherp stelt wanneer een voorwerp tussen het onderwerp en de camera beweegt.	204



Optie	Beschrijving	
 C-AF-midden start	Wanneer [C-AF], [C-AF MF], [C-AF+TR], en [C-AF+TR MF] worden gebruikt in combinatie met een andere AF-doelmodus dan enkelvoudige AF, stelt de camera alleen tijdens de initiële scan scherp op het midden van de geselecteerde groep. Tijdens latere scans stelt de camera scherp met behulp van de omringende doelen. Deze optie combineren met een AF-doelmodus die een breed deel dekt, maakt het eenvoudiger om op onvoorspelbaar bewegende onderwerpen scherp te stellen.	205
 C-AF-midden prioriteit	Wanneer u scherp stelt met behulp van het groeps- of aangepaste doel AF in de [C-AF] en [C-AF MF]-modi wijst de camera de prioriteit altijd toe aan het middelste doel in de geselecteerde groep voor herhaaldelijke series van handelingen voor het scherpstellen. Alleen als de camera niet kan scherpstellen met behulp van middendoel prioriteit, stelt deze scherp met de omringende doelen in de geselecteerde scherpstelgroep. Dit helpt u bij het volgen van onderwerpen die snel maar relatief voorspelbaar bewegen. C-AF-midden prioriteit wordt aanbevolen voor de meeste situaties.	206

A2 AF/MF**MENU** →  →  **A2**









Optie	Beschrijving	
 [:::] Modusinstellingen	Kies de doelmodi die worden weergegeven tijdens het selecteren van de AF-doelmodus. Het selecteren van de doelmodus kan worden versneld door ongebruikte modi te verbergen. Om een item te verbergen, markeert u het en drukt u op de knop  om het vinkje te verwijderen ().	69, 71
AF-meetgebied	In modus autofocus wordt de positie van het onderwerp waarop de camera heeft scherpgesteld, weergegeven met een groen focusdoel. Dit onderdeel bestuurt het display van het focusdoel. [Uit]: Het focusdoel wordt niet weergegeven. [Aan1]: Het focusdoel wordt slechts kort weergegeven nadat de camera scherpstelt. [Aan2]: Nadat de camera scherpstelt, wordt het focusdoel weergegeven als u de ontspanknop half indrukt. <ul style="list-style-type: none"> Om AF-doelen te groeperen wanneer  (alle doelen) is geselecteerd en [S-AF], [S-AF MF], [C-AF], of [C-AF MF] is gekozen voor  AF-modus] (Blz. 64) of [C-AF] is geselecteerd voor  AF-modus], selecteer [Aan2] voor [AF-meetgebied]. De camera geeft de AF-doelen weer voor alle delen die scherp zijn. 	—
[:::] Voorinstelling	Kies de homepositie AF-modus, AF-doelselectiemodus en AF-doelmodus. Druk op de knop  om de gewenste opties te selecteren in het scherm [:::] Voorinstelling].	207













Optie	Beschrijving	
 Scherminstellingen selecteren	Kies de functies van de voorste en achterste regelaar of van de pendelknop tijdens AF-doelselectie.	208
 Lusinstellingen	U kunt kiezen of AF-doelselectie de randen van het scherm "omwikkelt". U kunt ook kiezen of u de optie  (alle doelen) wilt selecteren voordat de AF-doelselectie "omwikkelt" naar de tegenovergestelde rand van het scherm. • Omwikkeling is uitgeschakeld in de filmmodus en wanneer  AF of  AF MF is geselecteerd voor  AF-modus].	209
 Doelmodusinstellingen	Kies het aantal beschikbare AF-doelen en hoe ver het AF-doel beweegt tijdens de AF-doelselectie.	210
 Oriëntatie verbonden 	U kunt de camera zo configureren dat de AF-doelpositie en de AF-doelmodus automatisch worden aangepast aan de camerastand landschap (breed) of portret (hoog).	211

AF/MFMENU →  → **AF**

Optie	Beschrijving	
AF doelgebied	Als [Aan] is geselecteerd, kunt u het AF-doel positioneren door op de monitor te tikken tijdens opnamen met de zoeker. Tik op de monitor en schuif met uw vinger om het AF-doel te positioneren. • Als deze op [Aan] staat, kan de sleepfunctie worden uit- of ingeschakeld door twee keer op de monitor te tikken. • [AF-doelgebied] is tevens bruikbaar met zoomkader-AF (Blz. 73).	—
AF-beperker	Begrenst het AF-veld, indien ingeschakeld [Aan].	212
AF hulpverl.	Selecteer [Uit] om de AF-verlichting uit te schakelen. Als u de AF-hulpverlichting wilt gebruiken tijdens stille fotografie, moet u de optie wijzigen die is geselecteerd voor [Stille ] modusinstellingen] (Blz. 157).	—
 Gezichtsprio.	U kunt de gezichtsprioriteit-AF of oogprioriteit-AF gebruiken.	92
AF-focusaanp.	De afstelling voor de locatie van de brandpuntsafstand voor faseverschil AF kan binnen ±20 stappen worden aangepast. • Normaal gesproken hoeft u de autofocus niet met dit onderdeel fijn af te stellen. Door het gebruik van fine-tuning focus kan het normale scherpstellen van de camera worden verhinderd.	213













Optie	Beschrijving	
Sterrenhemel AF-instelling	[Nauwkeurigheid]: prioriteit geven aan focusnauwkeurigheid boven snelheid. Gebruik een statief. [Snelheid]: prioriteit geven aan focussnelheid boven nauwkeurigheid.	64
MF-afst. vooraf inst.	Kies de vooraf ingestelde MF-focuspositie. Numerieke waarde en eenheid (m, ft) kunnen worden ingesteld. De afstand is bij benadering en niet exact.	—
MF assist	U kunt automatisch schakelen naar zoomen of maximaliseren in de handmatige scherpstelmodus door aan de scherpstelling te draaien.	216
MF-schakeling	Schakel de schakeling handmatig scherpstellen uit. Hierdoor wordt voorkomen dat autofocus per ongeluk door de schakeling wordt ingeschakeld. [Werkzaam]: De camera reageert op de stand van de scherpstelling van de lens. [Niet werkzaam]: De camera focusteert volgens de voor [n AF-modus] ingestelde optie, ongeacht de stand van de scherpstelling van de lens. Handmatig scherpstellen is niet beschikbaar, zelfs wanneer de scherpstelling in de stand handmatig scherpstellen staat.	287
Scherpstelling	U kunt kiezen wat voor u de meest logische draairichting van de scherpstelling is.	—
Bulb/Time-focus	U kunt de scherpstelmodus veranderen tijdens het belichten door handmatige scherpstelling (MF) te gebruiken. Bij de instelling [Uit] is het draaien van de scherpstelling uitgeschakeld.	217
Reset lens	Als deze is ingesteld op [Uit] wordt de scherpstelmodus van de lens niet gereset ook als de stroom wordt uitgeschakeld. Bij instelling [Aan] wordt de scherpstelling van power-zoomlenzen eveneens gereset. • Ongeacht de geselecteerde optie, wordt de focuspositie opnieuw ingesteld wanneer de camera wordt uitgeschakeld als [Pre-MF] (Blz. 64) is geselecteerd voor [AF-modus].	—



Optie	Beschrijving	
 Knopfuncties	Knoppen kunnen andere functies toegewezen krijgen in plaats van hun bestaande functies.	116
 Middenknop	Kies de functie die moet worden uitgevoerd als u op de multiselector drukt.	218
 Richtingsleutel	Kies de functie die moet worden uitgevoerd als u de multiselector kantelt.	218
 Funcieregelaar	U kunt de functie van de regelaars voor en achter wijzigen.	219
Richting regelaar	Kies de richting waarin de regelaar wordt gedraaid om de sluitertijd of het diafragma aan te passen. Verander de verplaatsingsrichting van het programma, in de richting waarin de regelaar is gedraaid.	—
 Fn-schakelfunctie	Kies de functie die door het Fn -hendeltje wordt uitgevoerd.	220
Fn-schakelr/Aan/uit-schak.	Gebruik het Fn -hendeltje als AAN/UIT-schakelaar. [Fn]: volgt de instellingen voor de Fn -schakelaarfunctie. [Voeding 1]: de voeding wordt ingeschakeld als de Fn -schakelaar in de stand 1 staat en uitgeschakeld in stand 2. [Voeding 2]: de voeding wordt ingeschakeld als de Fn -schakelaar in de stand 2 staat en uitgeschakeld in stand 1. Als [Voeding 1] of [Voeding 2] is ingesteld, zijn de ON/OFF -schakelaar (voedingsschakelaar)  Fn-schakelaarinstellingen) en  Fn-schakelfunctie) uitgeschakeld.	—

Optie	Beschrijving	
 Elec. Zoomsnelheid	Kies de zoomsnelheid voor power zoom-lenzen als aan de zoomring wordt gedraaid. Pas de zoomsnelheid aan als deze te hoog is om uw onderwerp te kaderen. Kies uit [Laag], [Normaal] en [Hoog].	—
 Ⓞ-functie	Hiermee kunt u de rol bepalen van de knop  tijdens het afspelen. []: Maak of pas een "deelorder" aan en markeer de foto's die naar een smartphone moeten worden geüpload. [<input checked="" type="checkbox"/>]: Selecteer meerdere foto's.	—
 Vergrendeling	Als [Aan] is geselecteerd, worden de functies van    en de knop  voor PBH (reservebatterijhouder) uitgeschakeld.	—
 Vergrendeling	Selecteer [Aan] om de  -knop uit te schakelen.	16

Optie	Beschrijving	
S-AF-loslaten als prior	Als u [Aan] selecteert, kan de sluitser ontspannen worden, zelfs als de camera niet scherpgesteld is. Deze optie kan afzonderlijk worden ingesteld voor de modi S-AF en C-AF (Blz. 64).	—
C-AF-loslaten als prior	<ul style="list-style-type: none"> • Ongeacht de geselecteerde optie, wordt [S-AF-Ann. prioriteit] gebruikt wanneer [S-AF] is geselecteerd voor AF-modus. • Dit onderdeel is bedoeld voor fotografie. 	—
L-instellingen	Kies de framedoorvoersnelheden en de opnamebeperkingen voor de modi [], [+], en [♥]. U kunt ook Pro Capture-instellingen aanpassen, waaronder de framedoorvoersnelheid, het aantal gebufferde beelden en de opnamebeperking. Waarden voor sequentiële opnamesnelheid zijn de maximale waarden bij benadering. <ul style="list-style-type: none"> • Dit onderdeel is bedoeld voor fotografie. 	221
H-instellingen		
Minder flikkering	Verminder flikkering in foto's gemaakt bij fluorescerende tl-verlichting of ander kunstlicht. <ul style="list-style-type: none"> • Dit onderdeel is bedoeld voor fotografie. [Anti-flikker LV]: Beperk het flikkereffect tijdens live view onder bepaalde soorten verlichting, waaronder fluorescentielampen. Als [Auto] niet het gewenste effect oplevert, kunt u [50 Hz] of [60 Hz] selecteren afhankelijk van de plaatselijke netspanning. [Anti-flikkermodus]: De camera detecteert de frequentie van de flikkering automatisch en synchroniseert het ontspannen van de sluitser overeenkomstig.	223











Optie	Beschrijving	
Beeldstab.	Pas de beeldstabilisatie-instellingen aan voor fotografie.	97
Beeldstabilisator	Kies of de camera prioriteit geeft aan beeldsnelheid of beeldstabilisatie tijdens burst-fotografie. <ul style="list-style-type: none"> • [Beeldstab.] wordt vastgesteld op [Fps-prioriteit] in de L (Pro Capture laag)- en H (Pro Capture hoog)-modi. [Fps-prioriteit]: de opnamesnelheid krijgt voorrang op de beeldstabilisatie. De sensor wordt niet gereset naar het midden tijdens sequentiële opnames. [IS-prioriteit]: de beeldstabilisatie krijgt voorrang op de opnamesnelheid. De sensor wordt gereset naar het centrum per frame van sequentiële opnames. De opnamesnelheid wordt iets lager.	—
Half indrukken bij IS	Indien ingesteld op [Uit] wordt de functie IS (Beeldstabilisatie) terwijl de sluitserknop half is ingedrukt, niet ingeschakeld.	—
Lens i.S. Prioriteit	Selecteer [Aan] om prioriteit te geven aan de on-board beeldstabilisatiefunctie van de lens tijdens opnames met lenzen van derden. [S-IS I] wordt gebruikt als [S-IS AUTO] is geselecteerd voor [Beeldstab.] (Blz. 97). <ul style="list-style-type: none"> • Deze optie heeft geen effect op lenzen die zijn voorzien van een schakelaar voor beeldstabilisatie. 	—

Optie	Beschrijving	
 Controle-inst.	Gebruik deze optie om live-bedieningselementen (Blz. 226) of het LV-superbedieningspaneel (Blz. 90) voor elke opnamemodus te verbergen, zodat ze niet kunnen worden weergegeven via de INFO -knop. Om een item te verbergen, markeert u het en drukt u op de knop  om het vinkje te verwijderen.	225
 Info-instelling	<p>Kies de informatie die wordt weergegeven als de knop INFO wordt ingedrukt.</p> <p> Info: Kies de informatie die wordt weergegeven in schermvullende weergave.</p> <p>  Info: kies de informatie die wordt weergegeven in vergroot weergeven.</p> <p>[LV-Info]: Kies de informatie die wordt weergegeven wanneer de camera zich in de opnamemodus bevindt.</p> <p>[LV UIT-Info]: Kies een opnamescherm.</p> <p> Instellingen: Kies de informatie die wordt weergegeven in de index- en kalenderweergave.</p>	227, 229
Beeldmodusinstellingen	Kies de voor selectie beschikbare beeldmodi (Blz. 106). Om een item te verbergen, markeert u het en drukt u op de knop  om het vinkje te verwijderen.	—
  Instellingen	Kies de voor selectie beschikbare sequentiële opname of zelfontspanner-modi (Blz. 78). Om een item te verbergen, markeert u het en drukt u op de  -knop om het vinkje te verwijderen.	—
Instellingen multifunctie	Kies de voor selectie beschikbare multifunctie-opties (Blz. 124). Om een item te verbergen, markeert u het en drukt u op de knop  om het vinkje te verwijderen.	—









Optie	Beschrijving	
LV versterk.	<p>Pas de helderheid aan voor beter zicht bij slechte lichtomstandigheden. Instellingen kunnen afzonderlijk worden aangepast voor modus M, bulbfotografie en live composietfotografie en dergelijke.</p> <p>[Uit]: voorbeeldweergave van belichting in live view. De belichting kan voor de opname als voorbeeld worden weergegeven.</p> <ul style="list-style-type: none"> • Deze optie is niet van toepassing tijdens bulb- of tijd fotografie. <p>[Aan1]: belichtingsvoorbeeld is uitgeschakeld; de helderheid wordt aangepast voor kijkgemak. De helderheid van de voorbeeldweergave verschilt van de helderheid van de uiteindelijke foto.</p> <p>[Aan2]: net als [Aan1], maar helderder. Kies deze optie voor het kaderen van opnamen van nachtelijke lichten en dergelijke.</p> <ul style="list-style-type: none"> • De helderheid van de voorbeeldweergave verschilt van de helderheid van de uiteindelijke foto. De beweging van het onderwerp kan er enigszins schokkerig uitzien. • Druk op > op de pendelknop en kies uit de volgende opties: <ul style="list-style-type: none"> - [Kwaliteit als prior.]: Geef prioriteit aan beeldkwaliteit. - [Beeldsnelh. als prior.]: Geef prioriteit aan de weergavesnelheid. 	—
Art LV-modus	<p>[modus1]: Het filtereffect wordt altijd weergegeven.</p> <p>[modus2]: Wanneer u de ontspanknop half indrukt, wordt voorrang gegeven aan een vloeiende weergave. De kwaliteit van het creatieve filter kan hierdoor worden beïnvloed.</p>	—
Framesnelheid	<p>[Normaal]: De normale weergavesnelheid. Selecteer deze optie in de meeste omstandigheden.</p> <p>[Hoog]: Versoepelt de beweging, zelfs wanneer het onderwerp zich snel beweegt. U kunt snel bewegende onderwerpen makkelijker volgen. [Normaal] wordt automatisch geselecteerd als de interne temperatuur van de camera hoger wordt tijdens het opnemen.</p>	—
LV Close Up-inst.	<p>[LV Close-up modus]: in [modus1] keert u terug naar de vergrote frameweergave door de knop in de vergrote live view half in te drukken. In [modus2] schakelt u naar de Zoom-AF-weergave zoomen door de knop in de vergrote live view half in te drukken.</p> <p>[LV versterk.]: als [Aan] is geselecteerd, zal de camera de helderheid van het display aanpassen voor meer kijkgemak tijdens focuszoom. Wanneer deze op [Uit] staat, wordt het vergrote gedeelte weergegeven met de helderheid van Live View vóór de vergroting. Dit is handig om de scherpte te controleren bij het maken van foto's op locaties met een verlichte achtergrond.</p> <ul style="list-style-type: none"> • Dit item is beschikbaar als [Uit] is geselecteerd bij [LV versterk.] in het * Aangepast menu D2. 	—
 Standaardinstelling	Kies de start-zoomverhouding voor afspreekzoomen (close-up afspelen).	230

Optie	Beschrijving	
 Instellingen	<p>[ Vergr.]: selecteer [Aan] om het diafragma op de geselecteerde waarde te houden, zelfs bij het loslaten van de knop.</p> <p>[LV versterk.]: als [Aan] is geselecteerd, zal de camera de helderheid van het display aanpassen voor meer kijkgemak tijdens het bekijken van de scherptediepte (Blz. 117).</p> <ul style="list-style-type: none"> • Dit item is beschikbaar als [Uit] is geselecteerd bij [LV versterk.] in het  Aangepast menu . 	—

D3 Disp(■)/PC
MENU →  → 



Optie	Beschrijving	
Rasterinstellingen	<p>Pas de instellingen voor het frameraster aan.</p> <p>[Weergavekleur]: Pas de kleur en de transparantie van de geleidingslijnen aan. De camera kan tot twee verschillende combinaties van instellingen opslaan.</p> <p>[Rasterweergave]: Kies het type geleidingslijnen voor weergave. Kies uit:</p> <p>[], [], [], [] en []</p> <ul style="list-style-type: none"> • Als u [] kiest, worden de geleidingslijnen aangepast aan een 16:9 filmframe als films worden opgenomen in fotomodus. Afhankelijk van de voor [] geselecteerde opties kunnen de geleidingslijnen worden weergegeven met een beeldverhouding van 17:9. <p>[Inst. toepas. op EVF]: Kies of de optie geselecteerd voor [Rasterweergave] moet worden weergegeven in het zoekerdisplay. De optie geselecteerd voor [EVF-rasterinstellingen] in  Aangepast menu  (Blz. 198) heeft geen effect.</p>	—
Piekinstellingen	<p>Markeer objecten met kleurkaders. Hierdoor zijn scherp te stellen objecten beter zichtbaar tijdens handmatig scherpstellen.</p> <p>[Piekkleur]: Kies de piekkleur voor scherpstellen.</p> <p>[Markeringsintensiteit]: Kies het piekniveau voor scherpstellen.</p> <p>[Aanp. beeldhelderheid]: Pas de helderheid van de achtergrond aan om het focuspieken beter zichtbaar te maken.</p> <ul style="list-style-type: none"> • Als u [Aan] hebt geselecteerd voor [Aanp. beeldhelderheid], kan het live view-display helderder of donkerder zijn dan de definitieve foto. 	—
Histograminstelling	<p>[Licht]: Kies de onderste limiet voor de weergave van lichte partijen.</p> <p>[Schaduw]: Kies de bovenste limiet voor de weergave van schaduwpartijen.</p>	227
Programmauitleg	<p>Kies [Aan] om een hulp weer te geven voor de geselecteerde modus als de functieknoop naar een nieuwe instelling wordt gedraaid.</p>	41
Selfie-hulp	<p>Als [Aan] is geselecteerd, geeft de camera een spiegelbeeld weer van het beeld door de lens wanneer de monitor in de selfie-positie staat.</p>	230

Optie	Beschrijving	
■)) (Pieptoon)	<p>[Aan]: Als de camera tijdens autofocus met succes heeft scherpgesteld, klinkt er een pieptoon. De pieptoon klinkt alleen als de camera eerst scherpstelt met [C-AF].</p> <p>[Uit]: Er klinkt geen pieptoon als de camera tijdens autofocus met succes heeft scherpgesteld.</p>	—
HDMI	<p>[Uitvoergrootte]: het type digitaal videosignaal selecteren als een televisie wordt aangesloten via een HDMI-kabel.</p> <p>[HDMI Control]: Selecteer [On] om de camera te kunnen bedienen met afstandsbedieningen voor televisies die HDMI-controle ondersteunen. Deze optie heeft effect als beelden op een tv worden weergegeven. Wanneer [Aan] is geselecteerd, kan de camera alleen worden gebruikt voor weergave.</p> <p>[Framesnelheid v. uitv.]: Selecteer een framesnelheid voor uitvoer van [50p-prioriteit] of [60p-prioriteit] als u de camera met een HDMI-kabel op een tv aansluit.</p>	231
USB-modus	Kies hoe de camera functioneert als u deze aansluit op externe apparatuur via USB.	232, 276, 278, 279

Optie	Beschrijving	👉
EV-fase	Kies de grootte van de stappen die worden gebruikt bij het aanpassen van de sluitertijd, het diafragma, de belichtingscompensatie en andere belichtingsparameters.	—
ISO-stap	Kies de grootte van de stappen die worden gebruikt bij het aanpassen van de ISO-gevoeligheid.	—
 ISO-auto set	<p>Pas de [AUTO] ISO-gevoelighedsinstellingen aan voor fotografie.</p> <p>[Bovengrens/Stand.]: kies de bovengrens en standaardwaarde die gebruikt worden voor de ISO-gevoeligheid als [AUTO] geselecteerd is voor ISO. Selecteer [Bovengrens] om de maximale gevoeligheid te kiezen. Selecteer [Standaard] om de standaard gevoeligheid te kiezen. De maximale gevoeligheid is 6400. De maximale ISO-gevoeligheid wijzigt automatisch:</p> <ul style="list-style-type: none"> • naar ISO 800 wanneer het live ND-filter is ingeschakeld, • naar ISO 1600 wanneer [Opnamemethode] > [Statief] is geselecteerd voor opname op hoge resolutie en • naar ISO 1600 wanneer [Dramatische toon] of [Aquarel] is geselecteerd voor fotomodus. <p>[Laagste S/S-instelling]: selecteer de sluitersnelheid waaronder de camera automatisch de ISO-gevoeligheid vergroot in de modi P en A. Selecteer [Auto] om de camera automatisch de minimale sluitertijd te laten kiezen.</p>	—
 ISO-auto	<p>Kies de opnamemodi waarin de ISO-gevoeligheid [AUTO] van kracht is.</p> <p>[P/A/S]: [ ISO] > [AUTO] wordt alleen actief in de modi P, A en S. Als [AUTO] actief is als u modus M of B hebt geselecteerd, wordt [ ISO] ingesteld op ISO 200.</p> <p>[Alle]: [ ISO] > [AUTO] wordt alleen actief in de modi P, A, S en M. Als u modus B selecteert nadat u [AUTO] hebt gekozen, wordt [ ISO] ingesteld op ISO 200.</p>	—
 Ruisfilter	Kies de mate van ruisonderdrukking die toegepast wordt bij hoge ISO-gevoeligheden.	—
 Lage ISO-verwerking	<p>Kies het verwerkingstype dat wordt toegepast op foto's die zijn genomen met een lage ISO-gevoeligheid.</p> <p>[Bwngng als prior.]: De beeldverwerking wordt aangepast, zodat het aantal foto's, dat in een enkele burst kan worden gemaakt, niet wordt beperkt.</p> <p>[Details als prior.]: De beeldverwerking geeft prioriteit aan de beeldkwaliteit.</p>	—

Optie	Beschrijving	
Ruisonderdr.	<p>Hiermee reduceert u de ruis die optreedt bij erg lange sluitertijden.</p> <ul style="list-style-type: none"> • De voor ruisonderdrukking benodigde tijd wordt op het scherm weergegeven. • [Uit] wordt automatisch geselecteerd tijdens sequentiële opnamen. • Bij sommige lichtomstandigheden en onderwerpen werkt deze functie niet optimaal. <p>[Auto]: Ruisonderdrukking wordt uitgevoerd bij lange sluitertijden of wanneer de interne temperatuur van de camera is toegenomen.</p> <p>[Aan]: Bij elke opname wordt ruisonderdrukking toegepast.</p> <p>[Uit]: Ruisonderdrukking uit.</p>	—





E2 Bel./ISO/BULB/ 
MENU →  → 



Optie	Beschrijving	
Bulb/Time-timer	Kies de maximale belichting voor bulb- en tijdfotografie.	52
Live Composiet-timer	Kies de maximale belichtingstijd voor compositiefotografie.	54
Bulb/Time-monitor	Kies de helderheid van het display tijdens opnamen in B (bulb) modus.	—
Live Bulb	Kies het weergave-interval tijdens het fotograferen. Het aantal keren dat wordt geüpdatet is beperkt. Kies [Uit] om de weergave uit te schakelen.	233
Live Time		233
Instellingen composiet	Stel een belichtingstijd in als referentie in compositiefotografie.	234
 Flikkeringscan	Flikkering onder led-verlichting verminderen.	235

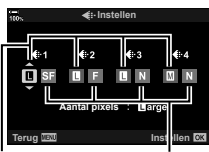

Optie	Beschrijving	
Meting	Kies een lichtmeetmethode aan de hand van de scène.	77
AEL-meting	Kies de meetmethode die wordt gebruikt om de belichting te meten als de belichting is vergrendeld met de knop AEL/AFL . Hierdoor kunt u de ene meetmethode gebruiken als de belichting is vergrendeld door de ontspanknop half in te drukken, en een andere als de belichting is vergrendeld door de knop AEL/AFL in te drukken. <ul style="list-style-type: none"> • Dit onderdeel is bedoeld voor fotografie. [Auto]: de belichting wordt gemeten met de methode die is geselecteerd voor [Meting] (Blz. 77).	—
[::] Spotmeting	Kies voor de meting van het geselecteerde AF-doel uit de spotmetingsopties [Spot], [Spot licht] of [Spot schaduw]. <ul style="list-style-type: none"> • [⊖ Gezichtsprioriteit] wordt automatisch ingesteld op [Gezichtsprio. Uit]. • De geselecteerde optie werkt als [·] (enkel doel) of [·]s (klein doel) is geselecteerd als de AF-doelmodus (Blz. 69). • Tijdens focuszoom zoomt de camera in op het geselecteerde AF-doel (Blz. 73). • Dit onderdeel is bedoeld voor fotografie. 	—
Belichtingsafst.	Pas de juiste belichting afzonderlijk aan voor elke meetmethode.	236

F ⚡ Aangepast





Optie	Beschrijving	
⚡ X-Sync.	Kies de snelste sluitertijd die beschikbaar is als er een flitser wordt gebruikt.	237
⚡ Ondergrens	Kies de langste sluitertijd die beschikbaar is als er een flits wordt gebruikt.	237
[+/-] + [±]	Indien ingesteld op [Aan], wordt de waarde voor belichtingscompensatie opgeteld bij de waarde voor flitscompensatie.	68, 105
⚡ +WB	Pas de witbalans aan voor gebruik met een flitser. <ul style="list-style-type: none"> [Uit]: de camera gebruikt de waarde die op dit moment is geselecteerd voor witbalans. [Auto]: De camera gebruikt auto-witbalans ([Auto]). [WB]: De camera gebruikt flits-witbalans ([WB]). 	—
⚡ RC-modus	Draadloze op afstand bediende flitsereenheden kunnen worden gebruikt met de flitsereenheid om draadloze op afstand bediende flitseropnamen te maken.	289















Optie	Beschrijving	
<p>← Instelling</p>	<p>U kunt de beeldkwaliteit van de JPEG selecteren uit verschillende combinaties van drie resoluties en drie compressiefactoren.</p> <ol style="list-style-type: none"> 1) Gebruik <math>\triangleleft \triangleright</math> om een combinatie ([←-1] – [←-4]) te kiezen en verander met $\triangle \nabla$. 2) Druk op de knop \odot. <div data-bbox="580 247 823 458" style="border: 1px solid gray; padding: 5px;">  <p style="text-align: center;">Beeldgrootte Compressiefactor</p> </div>	<p>100, 142, 237</p>
<p>Aantal pixels</p>	<p>Kies het aantal pixels voor beelden in [M]- en [S]-formaat.</p> <ol style="list-style-type: none"> 1) Selecteer [M]iddle of [S]mall en druk op \triangleright. 2) Kies een aantal pixels en druk dan op de knop \odot. <div data-bbox="595 516 823 684" style="border: 1px solid gray; padding: 5px;">  </div>	<p>100, 142, 237, 317</p>
<p>Schaduwcomp.</p>	<p>Kies [Aan] om randverlichting te corrigeren naargelang het type lens.</p> <ul style="list-style-type: none"> • Voor televoorzetlensen of tussenringen is er geen correctie. • Er kan ruis zichtbaar zijn aan de randen van foto's die met een hoge ISO-gevoeligheid genomen zijn. 	<p>—</p>
<p> WB</p>	<p>Kies een witbalansmodus voor fotograferen. U kunt ook de witbalans fijnafstellen in elke modus.</p>	<p>94</p>
<p> Alle WB</p>	<p>Stel de witbalans in zijn geheel fijn af.</p> <ul style="list-style-type: none"> • Dit onderdeel is bedoeld voor fotografie. <p>[Alles ingesteld]: Fijnafstelling van witbalans voor alle modi.</p> <p>[Alle opn.inst.]: Resetten van de fijnafstelling naar standaardwaarden voor alle modi.</p>	<p>96</p>
<p> WB AUTO Warme kleur behouden</p>	<p>Selecteer [Aan] om "warme" kleuren te behouden in foto's die met [AUTO] witbalans bij gloeilamplicht werden genomen.</p> <ul style="list-style-type: none"> • Dit onderdeel is bedoeld voor fotografie. 	<p>94, 96</p>
<p>Kleurruimte</p>	<p>U kunt een indeling selecteren om er voor te zorgen dat kleuren correct worden gereproduceerd als genomen foto's worden gereproduceerd op een monitor of met een printer.</p>	<p>114</p>

Optie	Beschrijving	
Kaartsleuifinstellingen	Kies de geheugenkaart die voor het opnemen van foto's of films wordt gebruikt.	238
Bestandsnaam	<p>[Auto]: Zelfs als u een nieuw kaartje plaatst, worden de bestandsnummers van het vorige kaartje aangehouden. Het nummern van bestanden gaat voort vanaf het laatste nummer dat werd gebruikt of vanaf het hoogste nummer dat beschikbaar is op het kaartje.</p> <p>[Resetten]: als u een nieuwe kaart plaatst, beginnen de mapnummers met 100 en de bestandsnaam met 0001. Als u een kaart plaatst waarop al foto's staan, beginnen de bestandsnummers met het nummer dat volgt op het hoogste bestandsnummer dat al op de kaart staat.</p>	—
Bestandsn.bew.	<p>Kies hoe een naam aan beeldbestanden wordt gegeven door het hierna grijs gemarkeerde gedeelte van de bestandsnaam te bewerken.</p> <p>sRGB: Pmdd0000.jpg _____ Pmdd AdobeRGB: _mdd0000.jpg _____ mdd</p> <ul style="list-style-type: none"> • Selecteer [Uit] om de standaard voorvoegsels te gebruiken. 	—
dpi-Instelling	De afdrukresolutie instellen.	—
Copyrightinstell.*	<p>Voeg de naam van de fotograaf en de eigenaar van het auteursrecht toe aan nieuwe foto's. De naam kan tot 63 tekens lang zijn.</p> <p>[Copyrightinfo.]: selecteer [Aan] om de naam van de fotograaf en de eigenaar van het auteursrecht op te nemen in de Exif-gegevens van nieuwe foto's.</p> <p>[Naam artiest]: Voer de naam van de fotograaf in.</p> <p>[Copyrightnaam]: Voer de naam in van de eigenaar van het auteursrecht.</p> <div data-bbox="301 904 826 1239" style="border: 1px solid gray; padding: 10px;"> <p>1) Selecteer tekens in ① en druk op de knop OK. De geselecteerde tekens worden in 2 weergegeven.</p> <p>2) Herhaal stap 1 om de naam te vervolledigen, markeer vervolgens [END] en druk op de knop OK.</p> <ul style="list-style-type: none"> • Om een teken te verwijderen, drukt u op de knop INFO om de cursor in het naamvak te plaatsen ②, markeer het teken en druk op U.  </div> <p>* OLYMPUS kan niet aansprakelijk worden gesteld voor schade ten gevolge van geschillen over het gebruik van [Copyrightinstell.]. Gebruik deze functie op uw eigen risico.</p>	—
Instellingen lensinfo	Sla de lensinfo op van maximaal 10 lenzen die de camera niet automatisch van informatie voorzien.	240

Optie	Beschrijving	
Snel Wissen	Als u [Aan] selecteert, wordt het huidige beeld onmiddellijk verwijderd als u op de  -knop drukt in de afspeelweergave.	—
RAW+JPEG wissen	<p>Kies de bewerking die wordt uitgevoerd wanneer foto's gemaakt met de instelling RAW+JPEG worden verwijderd met behulp van [Wissen].</p> <ul style="list-style-type: none"> • Zowel de RAW- als JPEG-kopieën worden gewist wanneer geselecteerde beelden worden gewist of wanneer [Alles wissen] (Blz. 178) is geselecteerd. <p>[JPEG]: Alleen de JPEG-kopie wordt verwijderd. [RAW]: Alleen de RAW-kopie wordt verwijderd. [RAW+JPEG]: Beide kopieën worden verwijderd.</p>	100, 132, 142
Prioriteitsinst.	Kies de standaardkeuze ([Ja] of [Nee]) voor dialoogvensters voor bevestiging.	—

I EVF

Optie	Beschrijving	
EVF autom. schakelen	<p>[Uit]: de zoekerweergave licht niet automatisch op wanneer u uw oog erbij houdt. Druk op de knop  om te schakelen tussen de zoeker- en de monitorweergave.</p> <p>[Aan1]: De zoekerweergave licht automatisch op wanneer u uw oog erbij houdt. Als u op de knop  drukt, worden de [EVF autom. schakelen]-opties weergegeven.</p> <p>[Aan2]: Als u uw oog op de zoeker richt, wordt de zoekerweergave alleen ingeschakeld als de monitor is gesloten. Als u op de knop  drukt, worden de [EVF autom. schakelen]-opties weergegeven.</p>	38
EVF-aanpassing	Pas de helderheid en kleurschakering van de zoeker aan. De helderheid wordt automatisch ingesteld wanneer [EVF Autom. luminantie] op [Aan] is ingesteld. Het contrast van het informatiescherm wordt eveneens automatisch aangepast.	—
Stijl voor zoeker	Kies de weergavestijl van de zoeker.	241
 Info-instelling	Kies de informatie die kan worden weergegeven door op de knop INFO in het zoekerdisplay te drukken. De optie wordt actief als u [Stijl 1] of [Stijl 2] selecteert voor [Stijl] voor zoeker].	242

Optie	Beschrijving	
EVF-rasterinstellingen	<p>Kies het type en de kleur van het frameraster dat in de zoeker wordt weergegeven als [Uit] is geselecteerd voor [Rasterinstellingen] > [Inst. toepas. op EVF] in  Aangepast menu  en [Stijl 1] of [Stijl 2] is geselecteerd voor [Stijl voor zoeker]. Kies het frameraster uit , , , , ,  of .</p> <ul style="list-style-type: none"> Als u  kiest, worden de geleidingslijnen aangepast aan een 16:9 filmframe als films worden opgenomen in fotografiemodus. Afhankelijk van de voor  geselecteerde opties kunnen de geleidingslijnen worden weergegeven met een beeldverhouding van 17:9. 	—
 Niv. half indruk.	<p>Kies of de niveaumeter kan worden weergegeven in de zoeker door de ontspanknop half in te drukken als u [Stijl 1] of [Stijl 2] hebt geselecteerd voor [Stijl voor zoeker].</p> <p>[Aan]: De niveaumeter wordt in de zoeker weergegeven terwijl u de ontspanknop half indrukt. De niveaumeter wordt weergegeven in plaats van de belichtingsbalk.</p> <p>[Uit]: De niveaumeter wordt niet weergegeven.</p>	—
S-OVF	<p>Kies [Aan] Om het dynamische bereik van het zoekerdisplay te verhogen, waardoor de hoeveelheid zichtbare details in de lichte gedeelten en in de schaduwen toeneemt zoals bij optische zoekers. Onderwerpen met achtergrondverlichting en dergelijke zijn gemakkelijker zichtbaar.</p> <ul style="list-style-type: none">  wordt in de zoeker weergegeven als [S-OVF] start. De weergave wordt niet aangepast voor instellingen zoals witbalans, belichtingscompensatie en fotomodus. 	—

Optie	Beschrijving	
Pixel-mapping	Met de functie Pixel-mapping kan de camera het beeldopneemelement en de beeldbewerkingsfuncties controleren en bijstellen.	296
Tijd indr.-en-vasth.	Kies hoe lang knoppen ingedrukt moeten worden gehouden om de optie "knop vasthouden" te activeren.	242
Niveau aanp.	U kunt de hoek van het gauge-niveau instellen. [Reset]: Reset de meter naar de standaard fabrieksinstellingen. [Aanpassen]: Kies de huidige camerahoek als het nulpunt.	—
Touchscreenstel.	Activeer het aanraakscherm. Kies [Uit] om het aanraakscherm uit te schakelen.	—
Menu oproepen	Stel [Oproepen] in om de cursor weer te geven op de laatste gebruikspositie als u een menu weergeeft. De cursorpositie blijft behouden ook als u de camera uitschakelt.	—
Fisheye-correctie	Corrigeer fisheye-vertanding bij het maken van opnames met fisheye-lenzen.	243

Optie	Beschrijving	
Batterij-instellingen	[Batterijvoorkeur]: stelt de geprefereerde batterij in die gebruikt moet worden. Als [Batterij-body] is geselecteerd, krijgt de batterij in de behuizing voorrang. Als [Batterijhouder] is geselecteerd, krijgt de batterij in de PBH (reservebatterijhouder) voorrang. [Batterijstatus]: Geef de status weer van de in de camera geplaatste batterijen.	—
LCD-verl.	Kies de tijd waarna de achtergrondverlichting van de monitor wordt gedimd, als er geen bewerkingen worden uitgevoerd. Het dimmen van de achtergrondverlichting vermindert het stroomverbruik van de batterij. • Kies uit [Vasthouden], [8sec], [30sec] en [1min]. De achtergrondverlichting wordt niet gedimd als u [Vasthouden] selecteert.	—

Optie	Beschrijving	
Slaapstand	<p>Kies de vertragingstijd voordat de camera overschakelt naar slaapstand als er geen bewerkingen worden uitgevoerd. In de slaapstand worden camerabewerkingen opgeschort en wordt de monitor uitgeschakeld.</p> <ul style="list-style-type: none"> • Kies uit [Uit], [1min], [3min] en [5min]. • De camera schakelt niet naar slaapstand als u [Uit] hebt geselecteerd. • U kunt de normale werking herstellen door de ontspanknop half in te drukken of door de knoppen of de multiselector te gebruiken. • De camera schakelt niet naar slaapstand: <ul style="list-style-type: none"> als een meervoudige belichting wordt uitgevoerd of tijdens verbinding met een HDMI-apparaat, smartphone, of via Wi-Fi of USB met een computer 	32
Autom. uitschakelen	<p>De camera wordt automatisch uitgeschakeld als er gedurende een ingestelde tijd geen handelingen worden uitgevoerd nadat de camera is naar de slaapstand is overgeschakeld. Deze optie wordt gebruikt om de tijd te kiezen voordat de camera automatisch wordt uitgeschakeld.</p> <ul style="list-style-type: none"> • Kies uit [Uit], [5min], [30min], [1h] en [4h]. • De camera schakelt niet automatisch uit als u [Uit] hebt geselecteerd. • Als u de camera weer wilt activeren nadat deze automatisch is uitgeschakeld, schakelt u de camera in met de ON/OFF-hendel. 	32
Snelle slaapstand	<p>Als [Aan] is geselecteerd, schakelt de camera sneller naar de energiebesparende modus wanneer de live view-weergave op de monitor is uitgeschakeld. [LCD-verl.] en [Slaapstand] kunnen worden ingesteld op kortere intervallen dan normaal. Eco wordt weergegeven in de monitor als de stroombesparing actief is.</p> <ul style="list-style-type: none"> • Stroombesparing is niet beschikbaar: <ul style="list-style-type: none"> tijdens live view-fotografie, als de zoeker is ingeschakeld, als een meervoudige belichting of intervalfotografie wordt uitgevoerd, of tijdens verbinding met een HDMI-apparaat, smartphone, of via Wi-Fi of USB met een computer 	—
Certificering	Geef certificeringspictogrammen weer.	—

Gecombineerde automatische en handmatige scherpstelling



MENU → * → [A1] → [📷 AF+MF]

Nadat u hebt scherpgesteld met autofocus, kunt u de scherpstelling handmatig aanpassen door de ontspanknop half ingedrukt te houden en de scherpstelling te draaien. Schakel naar wens tussen autofocus en handmatige focus of stel de scherpstelling handmatig af, nadat u met autofocus hebt scherpgesteld.

- De procedure varieert aan de hand van de geselecteerde AF-modus.
- [Uit] is standaard geselecteerd.

Aan	<p>Maak handmatig scherpstellen mogelijk in de autofocusmodus. MF wordt weergegeven naast [S-AF], [C-AF], [C-AF+TR], of [AF].</p> <ul style="list-style-type: none">• Als [S-AF MF] is geselecteerd, kunt u de ontspanknop half ingedrukt houden om de scherpstelling handmatig aan te passen. U kunt ook overstappen op handmatig scherpstellen door aan de scherpstelling te draaien terwijl de camera scherpstelt. Scherpstellen kan ook handmatig worden aangepast terwijl de sluiters open staat en tijdens burst-fotografie in de [Sequentieel L]-modus.• Als [C-AF MF] of [C-AF+TR MF] is geselecteerd, kunt u overstappen op handmatig scherpstellen door aan de scherpstelling te draaien, terwijl de camera scherpstelt in de continue AF- en continue tracing-AF-modi. Druk de ontspanknop een tweede keer half in om opnieuw scherp te stellen met autofocus. Scherpstellen kan ook handmatig worden aangepast terwijl de sluiters open staat en tijdens burst-fotografie in de [Sequentieel L]-modus.• Wanneer [AF MF] is geselecteerd, kunt u handmatig scherpstellen na het scherpstellen of voordat u het scherpstellen start met autofocus.
Uit	Aanpassen handmatig scherpstellen uitgeschakeld tijdens autofocus.

- Autofocus met handmatig scherpstellen is ook beschikbaar wanneer autofocus is toegewezen aan andere camerabedieningen. * Aangepast menu **A1** > [📷 AEL/AFL] (Blz. 202)
- U kunt de scherpstelling van de lens alleen gebruiken om autofocus te onderbreken wanneer M.Zuiko PRO (Micro Four Thirds PRO)-lenzen worden gebruikt. Voor informatie over andere lenzen gaat u naar de OLYMPUS-website.
- In de **B** (bulb)-modus wordt handmatig scherpstellen bediend door de optie die is geselecteerd voor [Bulb/Time-focus].

Scherpstelling en belichting instellen met de knop **AEL/AFL**



MENU → * → [AF] → [**AEL/AFL**]

Kies hoe de camera de scherpstelling en de belichting instelt als u de ontspanknop of de knop **AEL/AFL** indrukt. De camera focust en vergrendelt de belichting normaal gesproken als u de ontspanknop half indrukt, maar u kunt dit aanpassen in overeenstemming met het onderwerp of met de opnameomstandigheden.

S-AF	
C-AF	Kies de scherpstelling of de meting die wordt uitgevoerd met de sluitser of de AEL/AFL -knop (Blz. 203).
MF	
AF	
AF hlf ingdr. ontspankn.	Kies of de camera scherp stelt wanneer de ontspanknop half wordt ingedrukt. [Werkzaam]: De ontspanknop half indrukken initieert autofocus ongeacht of autofocus momenteel is toegewezen aan de AEL/AFL -knop. In de [C-AF]-modus wordt de laatste ingedrukte knop gebruikt om de scherpstelling te behouden. Deze optie heeft geen effect in de [MF] of [AF] -modi. [Niet werkzaam]: De ontspanknop half indrukken initieert geen autofocus wanneer autofocus momenteel is toegewezen aan de AEL/AFL -knop.
Gezichtsprioriteit-AF	Kies of de AEL/AFL - en sluitserknoppen dezelfde of verschillende functies uitvoeren wanneer gezichten worden gedetecteerd. Als [Aan] is geselecteerd, stelt de camera scherp op gezichten of ogen wanneer de AEL/AFL -knop wordt ingedrukt. Als [Uit] is geselecteerd, stelt de camera in plaats daarvan scherp op het huidige AF-doel.

De tabel hieronder toont hoe deze instelling werkt met [AF hlf ingdr. ontspkn.].

- "1" geeft de uitgevoerde handeling aan wanneer [AF hlf ingdr. ontspkn.] is ingeschakeld, "2" geeft de uitgevoerde handeling aan wanneer deze functie is uitgeschakeld.

AEL/AFL-modus		Ontspanknop ingedrukt				AEL/AFL-knop	
		Half		Helemaal		Ingedrukt	
		AF	AE	AF	AE	AF	AE
S-AF	modus1	S-AF	Vergrendelt	—	—	—	Vergrendelt
	modus2	S-AF	—	—	Vergrendelt	—	Vergrendelt
	modus3	1: S-AF 2: —	Vergrendelt	—	—	S-AF	—
C-AF	modus1	C-AF	Vergrendelt	Eindigt	—	—	Vergrendelt
	modus2	C-AF	—	Eindigt	Vergrendelt	—	Vergrendelt
	modus3	1: C-AF 2: —	Vergrendelt	Eindigt	—	C-AF	—
	modus4	1: C-AF 2: —	—	Eindigt	Vergrendelt	C-AF	—
MF	modus1	—	Vergrendelt	—	—	—	Vergrendelt
	modus2	—	—	—	Vergrendelt	—	Vergrendelt
	modus3	—	Vergrendelt	—	—	S-AF	—
[*]AF*	modus1	[*]AF	Vergrendelt	—	—	—	Vergrendelt
	modus2	—	Vergrendelt	—	—	[*]AF	—
	modus3	—	Vergrendelt	—	—	[*]AF start/ einde	—

* Het gedrag van [*]AF wordt beïnvloed door de optie die is geselecteerd voor [Starry Sky AF-instelling] (Blz. 185).

MENU → ⚙️ → [A1] → [📷 C-AF-gevoeligheid]

Kies hoe snel de camera reageert op wijzigingen in de afstand tot het onderwerp tijdens het scherpe stellen wanneer [C-AF], [C-AF MF], [C-AF+TR], of [C-AF+TR MF] is geselecteerd voor [📷 AF-modus]. Dit kan autofocus helpen bij het volgen van een snel bewegend onderwerp of voorkomen dat de camera opnieuw scherp stelt wanneer een voorwerp tussen het onderwerp en de camera beweegt.

- Kies uit vijf niveaus van trackinggevoeligheid.
- Hoe hoger de waarde, hoe groter de gevoeligheid. Kies positieve waarden voor onderwerpen die plotseling binnen het kader komen, die snel van de camera af bewegen, of die van snelheid veranderen of plotseling stoppen terwijl ze naar de camera toe of van de camera af bewegen.
- Hoe lager de waarde, hoe lager de gevoeligheid. Kies negatieve waarden om te voorkomen dat de camera opnieuw gaat scherpe stellen als het onderwerp kort wordt verborgen door andere voorwerpen, of om te voorkomen dat de camera op de achtergrond gaat scherpe stellen als u het onderwerp niet in het AF-doel kunt houden.

- 1 Markeer [📷 C-AF-gevoeligheid] in ⚙️ Aangepast menu [A1] en druk op de knop [OK].

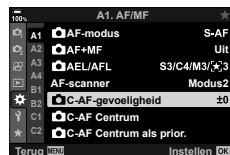

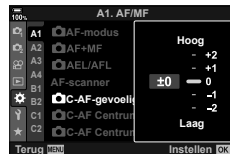

- 2 Markeer een instelling met behulp van de Δ ▽-knoppen en druk op de knop [OK].
 - ⚙️ Aangepast menu [A1] verschijnt.







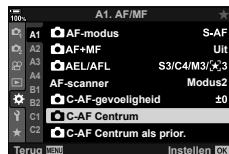

- 3 Druk meerdere keren op de knop **MENU** om de menu's af te sluiten.

MENU →  → **A1** →  **C-AF Centrum**

Wanneer [C-AF], [C-AF **MF**], [C-AF+TR], en [C-AF+TR **MF**] worden gebruikt in combinatie met een andere AF-doelmodus dan enkelvoudige AF, stelt de camera alleen tijdens de initiële scan scherp op het midden van de geselecteerde groep. Tijdens latere scans stelt de camera scherp met behulp van de omringende doelen. Deze optie combineren met een AF-doelmodus die een breed deel dekt, maakt het eenvoudiger om op onvoorspelbaar bewegende onderwerpen scherp te stellen.

- 1 Markeer  C-AF Centrum in  Aangepast menu **A1** en druk op de knop .



- 2 Gebruik de  -knoppen om de AF-doelmodi te markeren waarop  C-AF Centrum] van toepassing is en druk op de knop .
 - De geselecteerde modi worden gemarkeerd met een vinkje (). Druk opnieuw op de knop  om de selectie ongedaan te maken.

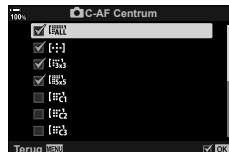

- 3 Druk meerdere keren op de knop **MENU** om de menu's af te sluiten.
 - Deze optie is niet beschikbaar wanneer  C-AF Centrum als prior.] (Blz. 206) is ingeschakeld.

C-AF-middendoel prioriteit (📷 C-AF Centrum als prior.)

MENU → ⚙️ → **A1** → [📷 C-AF Centrum als prior.]

Wanneer u scherp stelt met behulp van groepsdoel AF in de [C-AF] en [C-AF MF]-modi wijst de camera de prioriteit altijd toe aan het middelste doel in de geselecteerde groep voor herhaaldelijke series van handelingen voor het scherpstellen. Alleen als de camera niet kan scherpstellen met behulp van middendoel prioriteit, stelt deze scherp met de omringende doelen in de geselecteerde scherpstelgroep. Dit helpt u bij het volgen van onderwerpen die snel maar relatief voorspelbaar bewegen. Middenprioriteit wordt in de meeste situaties aanbevolen.

- 1 Markeer [📷 C-AF Centrum als prior.] in
⚙️ Aangepast menu **A1** en druk op de knop **OK**.

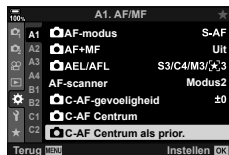

- 2 Gebruik de **Δ** **▽**-knoppen om de AF-doelmodi te markeren waarop [📷 C-AF Centrum als prior.] van toepassing is en druk op de knop **OK**.
 - De geselecteerde modi worden gemarkeerd met een vinkje (✓). Druk opnieuw op de knop **OK** om de selectie ongedaan te maken.



- 3 Druk meerdere keren op de knop **MENU** om de menu's af te sluiten.

MENU → * → A2 → [[:]] Voorinstelling]

Kies de homepositie voor de functie [[:]] Home]. Met de functie [[:]] Home] kunt u een eerder opgeslagen "homepositie" voor autofocus oproepen met een knopdruk. Dit item wordt gebruikt om de homepositie te kiezen. Als u toegang wilt tot [[:]] Home] moet u deze functie toewijzen aan een bedieningselement met [📷 Knopfuncties] (Blz. 116). U kunt deze functie ook toewijzen aan de multiselector met [📷 Middenknop] (Blz. 218). Als [📷 Oriëntatie verb. met [[:]]] (Blz. 211) actief is, slaat de camera afzonderlijk homeposities op voor de oriëntaties landschap (breed) en portret (hoog). [HP] verschijnt in het AF-doelselectiescherm wanneer de huidige homepositie is geselecteerd.

- Dit onderdeel is bedoeld voor fotografie.

AF-modus	Kies de autofocusmodus homepositie. Aan [📷 AF] en [📷 AF MF] kunnen geen homeposities worden toegewezen.
AF-doelmodus	Kies de homepositie AF-doelmodus. Alleen de voor [📷 [[:]] Modusinstellingen] (Blz. 183) geselecteerde opties zijn beschikbaar.
AF-richtpunt	Kies de homepositie focusdoel.

- 1 Markeer [[:]] Voorinstelling] in * Aangepast menu A2 en druk op de knop [OK].



- 2 Markeer een instelling die u wilt opslaan voor de home-positie en druk op de knop [OK].
 - De geselecteerde items worden gemarkeerd met een vinkje (✓). Onderdelen die zijn gemarkeerd met een ✓, zijn opgenomen in de homepositie.

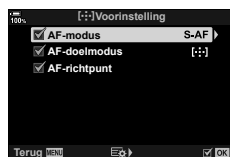

- 3 Druk [▶] op de pendelknop om de opties voor de gemarkeerde instelling weer te geven.
 - Wijzig de instellingen voor de home-positie.
 - Als [📷 Oriëntatie verb. met [[:]]] actief is, wordt u gevraagd om de oriëntatie landschap of portret te selecteren (camera links/rechts gedraaid), voordat u op de knop [▶] drukt om opties weer te geven.

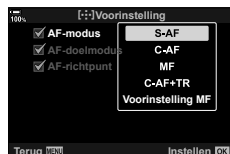

- 4 Druk op de knop [OK] om de wijzigingen op te slaan als de instellingen zijn afgerond.
 - De camera keert terug naar het scherm "[[:]] Voorinstelling".
- 5 Druk herhaaldelijk op de knop **MENU** om te sluiten als de instellingen zijn afgerond.

MENU → * → A2 → [:⋮:] Scherminst. selecteren]

Kies de functies van de voorste en achterste regelaar of van de pendelknop tijdens AF-doelselectie. U kunt de gebruikte bedieningen selecteren in overeenstemming met het gebruik van de camera of met uw persoonlijke voorkeur. U kunt maximaal twee combinaties kiezen.

- Deze optie is van toepassing zowel tijdens fotografie als tijdens het opnemen van films.
- Als u [Set 2] selecteert, worden de opties in het menu [:⋮:] Scherminst. selecteren] aangevinkt (✓). [Set 2] kan worden opgeroepen door op de knop **INFO** te drukken in het selectiescherm voor AF-doelen.

Beschikbare bedieningen

Voorste draaiknop, achterste draaiknop, Δ ∇ op pendelknop, de knoppen <|>.

Beschikbare functies

[⊕]Pos]: Het AF-doel positioneren (Blz. 72).

[[:⋮:]Modus]: Kies de AF-doelmodus (bijv. alle, klein of groep) (Blz. 69).

[©]: Pas de instellingen aan voor AF-gezichts-/oogdetectie. (Blz. 92).

AF-doelselectie-omwikkeling inschakelen ([::]) Loop-instellingen

MENU → * → A2 → [::] Loop-instellingen

U kunt kiezen of AF-doelselectie de randen van het scherm “omwikkelt”. U kunt ook kiezen of u de optie [ALL] (alle doelen) wilt selecteren voordat de AF-doelselectie “omwikkelt” naar de tegenovergestelde rand van het scherm.

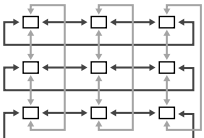
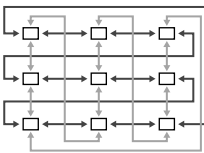
<p>[::] Lusselectie</p>	<p>[Uit]: Omwikkeling uitgeschakeld. De doelselectie blijft binnen de grenzen van het scherm.</p> <p>[Loop 1]: als u de multiselector in dezelfde richting blijft indrukken nadat u de rand van het scherm hebt bereikt, wordt het doel in dezelfde rij of kolom op de tegenoverliggende rand geselecteerd.</p>  <p>“Lus 1”</p> <p>[Loop 2]: als u de multiselector in dezelfde richting blijft indrukken nadat u de rand van het scherm hebt bereikt, wordt het doel in volgende rij of kolom op de tegenoverliggende rand geselecteerd.</p>  <p>“Lus 2”</p>
<p>Via [ALL]</p>	<p>[Nee]: doelselectie gaat niet door [ALL] (alle doelen) voordat deze omloopt.</p> <p>[Ja]: Als [Loop 1] of [Loop 2] is gekozen voor [::] Loop-selectie, gaat de doelselectie door [ALL] (alle doelen) voordat deze naar de tegenoverliggende rand wordt geleid.</p> <ul style="list-style-type: none"> • Door [ALL] (alle doelen) te verbergen in [Modusinstellingen] wordt [Via [ALL]] vastgezet op [Nee].

- [::] Loop-instellingen is vastgezet op [Uit] tijdens filmopname en wanneer [AF] is geselecteerd als focusmodus.

AF-doelgrootte en positioneren (☰☷ Modi-inst. voor doelgeb.)

MENU → ⚙ → A2 → [☰☷ Modi-inst. voor doelgeb.]

Kies het aantal beschikbare AF-doelen en hoe ver het AF-doel beweegt tijdens de AF-doelselectie. Doelen kunnen groter zijn dan groepsdoelen of op maat worden gemaakt van onderwerpen waarvan de beweging kan worden voorspeld. U kunt ook de afstand vergroten tussen de beschikbare doelen voor een snellere doelselectie. De camera kan tot vier verschillende combinaties van instellingen opslaan.

- Als u het AF-doel of de stapgrootte wijzigt ten opzichte van de standaardinstellingen, worden vinkjes (✓) weergegeven naast de aangepaste doelopties in [☷☷:☷]Modusinstellingen] (Blz. 183).
- Dit onderdeel is bedoeld voor fotografie.

Grootte	Kies de doelgrootte. De doelbreedte en -hoogte kunnen apart worden ingesteld. Kies uit de opties 1, 3, 5, 7, 9 en 11.
Stap	Kies het aantal stappen dat het doel beweegt tijdens de doelselectie. De grootte van de horizontale en verticale stappen kan apart worden ingesteld. Kies uit stappen van 1, 2 en 3.

AF-doelselectie passend bij camera-oriëntatie

(📷 Oriëntatie verb. met [::])

MENU → * → A2 → [📷 Oriëntatie verb. met [::]]

U kunt de camera zo configureren dat de AF-doelpositie en de AF-doelmodus automatisch worden aangepast aan de camerastand landschap (breed) of portret (hoog). Door het draaien van de camera wijzigt de compositie en dus ook de positie van het onderwerp in het kader. De camera kan de AF-doelmodus en de AF-doelpositie die bij een camerastand horen, afzonderlijk opslaan n. Als deze optie actief is, kunt u [::] Home instellen] (Blz. 207) gebruiken om aparte home-posities voor landschap en voor portret op te slaan.

AF-doelmodus	Kies afzonderlijke AF-doelmodi (bijv. alle, klein of groep) voor landschaps- en portretoriëntaties.
AF-richtpunt	Kies afzonderlijke AF-doelmodi voor landschaps- en portretoriëntaties.

- 1 Markeer [📷 Oriëntatie verb. met [::]] in *
Aangepast menu A2 en druk op ► op de pendelknop.



- 2 Markeer een instelling die u afzonderlijk wilt opslaan en druk op de knop OK.
 - De geselecteerde items worden gemarkeerd met een vinkje (✓).







- 3 Druk herhaaldelijk op de knop **MENU** om te sluiten als de instellingen zijn afgerond.
 - Druk meerdere keren op de **MENU**-knop om de menu's af te sluiten.
- 4 Kies de AF-doelmodus of -doelpositie met de camera eerst in de ene oriëntatie en dan in de andere.
 - Er worden aparte instellingen opgeslagen voor de oriëntatie landschap, de oriëntatie portret met de camera naar rechts gedraaid en de oriëntatie portret met de camera naar links gedraaid.

MENU → * → [AF] → [AF-beperker]

Kies het bereik waarin de camera scherp stelt tijdens autofocus. Dit is handig in situaties waarin er zich een obstakel tussen het onderwerp en de camera bevindt tijdens de scherpstelling, wat tot drastische wijzigingen leidt bij het scherpstellen. U kunt dit ook gebruiken om te voorkomen dat de camera op voorwerpen in de voorgrond scherp stelt wanneer u door een hek, raam of iets dergelijks fotografeert.

Afstandsinstellingen	Kies het bereik uit beschikbare scherpstelafstanden. De camera kan tot drie instellingen opslaan voor verschillende situaties. De afstanden zijn benaderingen en zijn uitsluitend bedoeld als richtlijn.
Ontspanprioriteit	De sluitser kan nog steeds worden ontspannen als de camera niet kan scherpstellen als [Aan] is geselecteerd voor [AF-beperker].



- U kunt [AF-beperker] toewijzen aan een knop. U hoeft dan slechts op de knop te drukken om het scherpstelbereik te beperken. Houd de knop ingedrukt en draai aan een regelaar om te kiezen uit de drie opgeslagen instellingen.  "Functies aan knoppen toewijzen (Knopfuncties)" (Blz. 116)
- AF-beperker is niet beschikbaar in de volgende gevallen.
 - Wanneer de focusbeperker op de lens is ingeschakeld
 - Bij gebruik van focus-bracketing
 - In filmmodus of bij het opnemen van een film
 - Wanneer []AF of []AF [] is geselecteerd als focusmodus

MENU → * → A3 → [AF-focusaanp.]

Fasedetectie autofocus fijn afstellen. U kunt de scherpstelling fijn instellen tot maximaal ±20 stappen.

- Normaal gesproken hoeft u de autofocus niet met dit onderdeel fijn af te stellen. Door het gebruik van fine-tuning focus kan het normale scherpstellen van de camera worden verhinderd.
- Het fine-tunen van scherpstellen heeft geen effect in de modi [S-AF] en [S-AF MF].
- Dit onderdeel is bedoeld voor fotografie.

Uit	Fijn afstellen uitgeschakeld.
Std. data	Fijn afstellen van de scherpstelling voor alle lenzen.
Lensdata	Sla de waarden voor fijnafstelling op per lens. De camera kan waarden voor fijnafstelling opslaan voor maximaal 20 lenzen. U kunt de scherpstelling voor individuele lenzen fijn afstellen in specifieke gedeelte van het kader. Voor zoomlenzen kunt u aparte waarden opslaan voor lange en voor korte brandpuntsafstanden.

- 1 Markeer [AF-focusaanp.] in * Aangepast menu A3 en druk op ► op de pendelknop.



- 2 Markeer [Std. data] of [Lensdata] en druk op de knop ►.
 - Als u [Std. data] hebt geselecteerd, gaat u verder met stap 5.
 - Als u fijnafstellen wilt uitschakelen, markeert u [Uit] en drukt u op de knop OK.



- 3 Markeer [Lensdataset creëren] en druk op de knop OK.
 - U wordt gevraagd om het gebied in het kader aan te geven, waarvoor u de scherpstelling fijn wilt afstellen.



- 4 Gebruik de Δ ▽ ◀ ▶-knoppen om een gebied van het kader te kiezen en druk vervolgens op de knop OK.
 - Bij zoomlenzen kunt u op de knop **INFO** drukken om te kiezen tussen lange (telefoto) en korte (groothoek) brandpuntsafstanden.

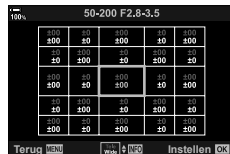

- 5 Kies een waarde voor fijnafstelling met de Δ ∇ -knoppen en druk op de knop \odot .
- De geselecteerde waarde wordt opgeslagen. Als u [Std. data] kiest, worden de opties van stap 2 weergegeven.
 - Als u [Lensdata] kiest, wordt het dialoogvenster van stap 3 weergegeven. In het display wordt de naam van de lens weergegeven, waarvoor de waarde voor fijninstelling is opgeslagen.
 - Draai de voorste draaiknop om in te zoomen en de scherpstelling te controleren.
 - Druk op de ontspanknop, voordat u op de knop \odot drukt, om een testopname te maken en de scherpstelling te controleren.
 - Druk op de \triangleright knop en herhaal het proces vanaf stap 4 om voor de huidige lens een andere waarde voor fijnafstelling op te slaan.

- 6 Als u de scherpstelling voor dezelfde lens fijn wilt afstellen voor een ander gebied in het kader, markeert u de lensnaam met de Δ ∇ -knoppen en drukt u op de knop \triangleright .
- Herhaal het proces vanaf stap 4.



- 7 Als het proces is voltooid, drukt u meerdere keren op de knop **MENU** om de menu's af te sluiten.

■ Opgeslagen waarden verwijderen

- 1 Markeer [AF-focusaanp.] in \star Aangepast menu $A3$ en druk op \triangleright op de pendelknop.



- 2 Markeer [Lensdata] met behulp van de Δ ∇ -knoppen en druk op de knop \triangleright .



- 3 Markeer de naam van de lens die u uit de lijst fijnafstelling wilt verwijderen, met de Δ ∇ -knoppen en druk daarna op de knop \triangleright .



- 4 Markeer [Verwijderen] met behulp van de Δ ∇ -knoppen en druk op de knop \triangleright .
- Er verschijnt een bevestigingsvenster.



- 5 Markeer [Ja] met de Δ ∇ -knoppen en druk op de knop \odot .
- Het dialoogvenster van stap 3 wordt weergegeven. Bevestig dat de lensnaam is verwijderd.



- Als u AF-fijnafstelling wilt uitschakelen zonder de invoergegevens voor de huidige lens te verwijderen, selecteert u [Uit] voor [AF-focusaanp.].



- De camera kan meerdere waarden opslaan voor elke lens.



■ Fijnafstelling inschakelen

Bekijk de lijst met lensdata en plaats vinkjes (✓) naast de items die u wilt gebruiken.

MENU → * → A4 → [MF Assist]

Dit is een hulpfunctie voor scherpstellen voor MF. Wanneer u aan de scherpstelling hebt gedraaid, is de rand van het onderwerp verbeterd of is een gedeelte van de schermweergave vergroot. Wanneer u niet meer aan de scherpstelling draait, keert het scherm terug naar het originele beeld.

- Deze optie is van toepassing zowel tijdens fotografie als tijdens het opnemen van films.

Vergroting	Hiermee vergroot u een gedeelte van het scherm. U kunt het gedeelte dat u wilt vergroten vooraf instellen met het AF-doel.  "Een scherpsteldoel selecteren (AF-richtpunt)" (Blz. 72)
Pieken	Geeft duidelijk zichtbare contouren weer met randverscherping. U kunt de kleur en de intensiteit van de verbetering selecteren.  * Aangepast menu D3 > [Piekinstellingen] (Blz. 190)

- De voorste en achterste regelaar draaien om in of uit te zoomen tijdens focuszoom.
- [Pieken] kan met de knop worden weergegeven. Het display verandert telkens wanneer u op de knop drukt. Focuspieken moet eerst worden toegewezen aan een knop met behulp van [Knopfuncties] (Blz. 116).
- Druk op de knop **INFO** om de kleur en intensiteit te wijzigen als Pieken wordt weergegeven.
- Wanneer u Pieken gebruikt, worden de randen van kleine motieven vaak sterker verbeterd. Hiermee wordt niet gegarandeerd dat de scherpstelling nauwkeurig is.
- Focuszoom is niet beschikbaar tijdens filmopnamen als u [C-AF **MF**] of [C-AF+TR **MF**] hebt geselecteerd voor focusmodus.

Scherpstelling aanpassen tijdens belichting (Bulb/Time-focus)

MENU → ***** → **A4** → **[Bulb/Time-focus]**

U kunt de scherpstelling handmatig aanpassen tijdens opnamen in modus **B** (bulb). Hiermee kunt u bijvoorbeeld onscherp instellen tijdens de belichting, of scherpstellen aan het einde van de belichting.

- 1 Markeer [Bulb/Time-focus] in ***** Aangepast menu **A4** en druk op de knop **OK**.







- 2 Markeer een optie met behulp van de **Δ** **▽**-knoppen.
[Uit]: U kunt de focuspositie niet handmatig aanpassen tijdens een belichting.
[Aan]: U kunt de focuspositie handmatig aanpassen tijdens een belichting.
- 3 Druk op de knop **OK** om de gemarkeerde optie te selecteren.
 - ***** Aangepast menu **A4** wordt weergegeven.
- 4 Druk meerdere keren op de knop **MENU** om de menu's te sluiten.

Multiselector drukken

( Middenknop)

MENU → * → B1 → [Middenknop]

Kies de functie die moet worden uitgevoerd als u op de multiselector drukt. U kunt de multiselector daarna gebruiken als een knop.

Uit	Geen functie toegekend. Drukken op de multiselector heeft geen effect.
[] (AF-doelselectie)	Druk op de multiselector om instellingen aan te passen voor AF-doelselectie, AF-doelmodus of AF-gezichtsprioriteit. U kunt de pendelknop of de voorste en achterste regelaars gebruiken volgens de instelling die u heeft geselecteerd in [] Scherminst. selecteren] (Blz. 208) in * Aangepast menu A2 . <ul style="list-style-type: none">• Deze optie is van toepassing zowel tijdens fotografie als tijdens het opnemen van films.
[] Home (AF-veld HOME)	De multi-selector voert de functie uit die is geselecteerd voor [ Knopfuncties] > [] Home] (Blz. 118). <ul style="list-style-type: none">• Deze optie is alleen van toepassing in de fotografiemodi.

Kantelen multiselector

( Richtingstoets)

MENU → * → B1 → [Richtingstoets]

Kies de functie die moet worden uitgevoerd als u de multiselector kantelt. De multiselector wordt normaal gesproken gebruikt om het AF-doel te positioneren, u kunt deze functie echter uitschakelen om onbedoelde bediening te voorkomen.

- Deze optie is van toepassing zowel tijdens fotografie als tijdens het opnemen van films.

Uit	Drukken op de multiselector naar omhoog, omlaag, links of rechts heeft geen effect.
[] (AF-kaderpositie)	U kunt de multiselector gebruiken om het AF-doel te positioneren (Blz. 72).

Funcities toewijzen aan de voorste en achterste regelaars



MENU → * → [B] → [📷 Functieregelaar]

Kies de functies die worden uitgevoerd door de voorste en achterste regelaars. U kunt ook de geselecteerde functie kiezen met behulp van het **Fn**-hendeltje (Blz. 220). En u kunt de handelingen kiezen die worden uitgevoerd tijdens de weergave of wanneer de menu's worden weergegeven.

- Dit onderdeel is bedoeld voor fotografie. De functies die worden toegewezen met behulp van [📷 Knop/Schakelaar/Hendel] > [📷 Functieregelaar] (Blz. 163) in het [📷] videomenu werken in de [📷] (film)-modus.





De functies die door de regelaars kunnen worden uitgevoerd in de foto-opname- en [▶] weergavemodi, staan hieronder vermeld.





Functie	Functie	Opnamemodus				
		P	A	S	M	B
Ps	Programmaverschuiving (Blz. 45).	✓	—	—	—	—
Sluiter	Kies de sluitertijd.	—	—	✓	✓	✓ *
FNr.	Pas het diafragma aan.	—	✓	—	✓	✓
	Stelt de belichtingscorrectie in.	✓	✓	✓	✓	✓
	Pas de flitscorrectie aan.	✓	✓	✓	✓	✓
ISO	Pas de ISO-gevoeligheid aan.	✓	✓	✓	✓	✓
WB	Pas de witbalans aan.	✓	✓	✓	✓	✓
CWB Kelvin	Kies een kleurtemperatuur wanneer CWB (aangepast) is geselecteerd voor witbalans.	✓	✓	✓	✓	✓
Uit	Geen.	✓	✓	✓	✓	✓
	Verplaats de cursor omhoog of omlaag of markeer waarden of opties terwijl menu's worden weergegeven.	—				
	Beweeg de cursor naar links of rechts terwijl de menu's zijn weergegeven.					
	Zoom in of uit of wissel naar de indexweergave tijdens de weergave.	—				
Vor./Volg.	Bekijk de volgende of vorige afbeelding tijdens de weergave.					



* Wissel tussen bulb, tijd en Live Composiet.

MENU → * → [B1] → [Fn-schakelfunctie]

Kies de functie voor het **Fn**-hendeltje.

- Dit onderdeel is bedoeld voor fotografie. De functies die zijn toegewezen aan de bedieningselementen met dit item, zijn alleen beschikbaar in de modi **P**, **A**, **S**, **M** en **B** (fotografiemodi). De functies die worden toegewezen met behulp van [ Knop/Schakelaar/Hendel] > [ Fn-schakelfunctie] (Blz. 163) in het [ videomenu werken in de [ film]-modus.

modus1	Wissel de functies van de voorste en achterste regelaars. De functies voor Posities 1 en 2 zijn overeenkomstig met de instelling die u selecteerde voor [ Functieregelaar] (Blz. 219).
modus2	Wissel tussen twee groepen instellingen die eerder waren geselecteerd voor [AF-modus], [AF-doelmodus] en [AF-richtpunt]. <ul style="list-style-type: none"> • U kunt de geselecteerde opties kiezen door op  op de pendelknop te drukken.
modus3	Wissel de opnamemodus. U kunt wisselen naar de [ film]-modus zonder aan de modusregelaar te draaien. <ul style="list-style-type: none"> • Het Fn-hendeltje kan niet worden gebruikt om de functie uit te voeren die is toegewezen met [ Fn-schakelfunctie].
Uit	De Fn -schakelaarfunctie is uitgeschakeld.

- Het **Fn**-hendeltje kan niet worden gebruikt om de geselecteerde functie uit te voeren wanneer [PW1] of [PW2] is geselecteerd voor [Fn-schakelr/Aan/uit-schak.] (Blz. 186) in  Aangepast menu .

Burst-opname-opties (L Instellingen/H Instellingen)

MENU → ⚙ → G → [L Instellingen]/[H Instellingen]

Pas de instellingen voor sequentiële opnamemodi aan, zoals de maximale framedoorvoersnelheden en het aantal opnamen per burst. Het opnemen eindigt wanneer het maximaal aantal opnamen is bereikt als de ontspanknop helemaal wordt ingedrukt.

Kies de doorvoersnelheid en het aantal opnamen per burst voor de L (sequentieel laag)- en H (sequentieel hoog)-modi.

L Instellingen (sequentieel laag-opties)	<p>Kies de framesnelheid en het maximaal aantal opnamen per burst voor de modi L (sequentieel laag), L (anti-shock sequentieel laag) en L (stil sequentieel laag). U kunt ook instellingen aanpassen voor de Pro Capture laag)-modus (Blz. 81).</p> <ul style="list-style-type: none">• L- en L-modi: [Max fps]: 1–10 fps [Aantal frames bep.]: 2-99, Uit (geen beperking)• L-modus: [Max fps]: 1–10, 15, of 18 fps [Aantal frames bep.]: 2-99, Uit (geen beperking)• Pro Capture laag)-modus: [Max fps]: 10, 15, of 18 fps [Pre-sluiterframes]: 0–35 [Aantal frames bep.]: 2-99, Uit (geen beperking) Inclusief de vastgelegde beelden voordat de opname begint.
H Instellingen (sequentieel hoog-opties)	<p>Kies de framesnelheid en het maximaal aantal opnamen per burst voor de H (sequentieel hoog)- en L (stil sequentieel hoog)-modi. U kunt ook instellingen aanpassen voor de Pro Capture hoog)-modus (Blz. 82).</p> <ul style="list-style-type: none">• H-modus: [Max fps]: 10–15 fps [Aantal frames bep.]: 2-99, Uit (geen beperking)• L-modus: [Max fps]: 15, 20, 30 of 60 fps [Aantal frames bep.]: 2-99, Uit (geen beperking)• Pro Capture hoog)-modus: [Max fps]: 15, 20, 30 of 60 fps [Pre-sluiterframes]: 0–35 [Aantal frames bep.]: 2-99, Uit (geen beperking) Inclusief de vastgelegde beelden voordat de opname begint.

- 1 Markeer [L Instellingen] of [H Instellingen] in Aangepast menu en druk op de knop .
- 2 Markeer een optie met de -knoppen en druk op de knop .
 - De camera geeft de opties weer voor het geselecteerde item.
- 3 Kies een instelling voor [Max fps].
 - Markeer [Max fps] met behulp van de -knoppen en druk op de -knop.
 - Markeer een optie met de -knoppen en druk op de knop .
- 4 Kies een instelling voor [Pre-sluiterframes].
 - Deze optie is alleen beschikbaar als u [] selecteerde in stap 2.
 - Markeer [Pre-sluiterframes] met behulp van de -knoppen en druk op de -knop.
 - Markeer een optie met de -knoppen en druk op de knop .
- 5 Kies het maximaal aantal opnamen per burst ([Aantal frames bep.]).
 - Markeer [Aantal frames bep.] met behulp van de -knoppen en druk op de -knop.
 - Selecteer [Uit] om te blijven opnemen zolang de ontspanknop helemaal is ingedrukt.
 - Om een maximaal aantal opnamen te kiezen, markeert u de huidige instelling en drukt u op de -knop om de opties weer te geven. Markeer getallen met behulp van de -knoppen en gebruik de -knoppen om wijzigingen aan te brengen.
 - Het maximaal aantal opnamen per burst omvat ook opnamen die zijn gemaakt met een ontspanknop die tot halverwege is ingedrukt. "Opnamen maken zonder een vertragingstijd (Pro Capture-opnamen)" (Blz. 81)
 - Druk op de -knop om de gewijzigde instellingen op te slaan.
- 6 Druk op de knop .
 - Aangepast menu verschijnt.
- 7 Druk meerdere keren op de knop **MENU** om de menu's af te sluiten.

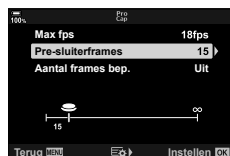
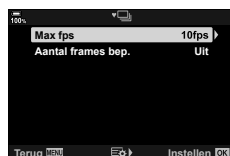

Pro Capture-opties

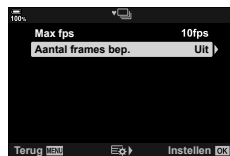

Flikkering verminderen (Minder flikkering)

MENU → * → [Minder flikkering]

Als u opnamen maakt onder fluorescerend licht of andere kunstmatige verlichting, kunt u een flikkering in het live view-display of een ongelijkmatige belichting waarnemen bij foto's die met korte sluitertijden worden gemaakt. Dit onderdeel vermindert deze effecten.

■ Flikkering verminderen in live view (Anti-flikker LV)

Beperk de flikkering onder fluorescerende verlichting en dergelijke. Kies deze optie als het display moeilijk is af te lezen als gevolg van flikkering.

Auto	De camera detecteert flikkering en vermindert deze.
50 Hz	Veminder de flikkering onder werkplek- of buitenverlichting op een wisselspanningsvoeding met een frequentie van 50 Hz.
60 Hz	Veminder de flikkering onder werkplek- of buitenverlichting op een wisselspanningsvoeding met een frequentie van 60 Hz.
Uit	Flikkervermindering Uit. • Deze optie is niet beschikbaar als [Aan] is geselecteerd voor [Anti-flikkermodus] (Blz. 224).

- 1 Markeer [Minder flikkering] in * Aangepast menu [Minder flikkering] en druk op de knop [OK].



- 2 Markeer [Anti-flikker LV] met behulp van de Δ ∇ -knoppen en druk op de knop [OK].
 - De opties voor [Anti-flikker LV] verschijnen.



- 3 Markeer een optie met de Δ ∇ -knoppen en druk op de knop [OK].
 - De opties voor [Minder flikkering] verschijnen.



- 4 Druk meerdere keren op de knop **MENU** om de menu's af te sluiten.

■ Flikkering verminderen in foto's (Anti-flikkermodus)

U kunt ongelijkmatige belichting waarnemen in foto's die onder flikkerende lichtomstandigheden zijn gemaakt. Wanneer deze optie is ingeschakeld, detecteert de camera de flikkerfrequentie en past de timing van de sluitersynchronisatie aan. Deze functie is van toepassing op foto's die met de mechanische sluitter worden gemaakt.

- 1 Markeer [Minder flikkering] in **Aangepast** menu **C1** en druk op de knop **OK**.



- 2 Markeer [Anti-flikkermodus] met behulp van de Δ ∇ -knoppen en druk op de knop **▷**.
 - De opties voor [Anti-flikkermodus] verschijnen.



- 3 Markeer [Aan] of [Uit] met behulp van de Δ ∇ -knoppen en druk op de knop **OK**.
 - De opties voor [Minder flikkering] verschijnen.



- 4 Druk meerdere keren op de knop **MENU** om de menu's af te sluiten.
 - Een **FLX** pictogram wordt in het display weergegeven als u [Aan] selecteert.

FLX-pictogram



- Deze optie wordt niet ingeschakeld in modi waarin de elektronische sluitter wordt gebruikt, zoals stille modus, opname hoge resol.-modus en Pro Capture-modus.
- De camera kan in sommige instellingen de flikkering mogelijk niet detecteren. De normale sluitersynchronisatie wordt gebruikt als de flikkering niet wordt gedetecteerd.
- Normale sluitersynchronisatie wordt gebruikt bij lange sluitertijden.
- Door het inschakelen van flikkeringsvermindering kan er sluitervertraging ontstaan, waardoor de framedoorvoersnelheid wordt verlaagd tijdens burst-fotografie.

- Druk op de knop **INFO** om Live controle weer te geven.
 - De weergegeven displaybedieningen veranderen telkens als u op de knop **INFO** drukt.

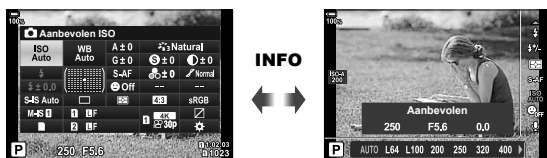

- Nadat u de instellingen hebt aangepast, drukt u op de knop **OK** om de displaybedieningen te sluiten.
 - Als u daarna op de knop **OK** drukt, worden de laatst gebruikte displaybedieningen weergegeven.
 - De **INFO**-knop kan niet worden gebruikt om te wisselen naar bedieningselementen op het scherm als deze knop kan worden gebruikt om opties weer te geven voor het item dat momenteel is geselecteerd in de live controle-weergave. Selecteer een ander onderdeel, voordat u de knop **INFO** gebruikt om te wisselen tussen de weergave.

■ Live controle



Beschikbare instellingen

Beeldstabilisator*.....	Blz. 97	modus (filmbelichtingsmodus)*.....	Blz. 166
Fotomodus*.....	Blz. 106, 142	Flietsmodus.....	Blz. 86
Witbalans*.....	Blz. 94	Flietssterkeregelbaar.....	Blz. 105
Sequentiële opnamen/ zelfontspanner.....	Blz. 78, 98	Lichtmeetmodus.....	Blz. 77
Breedte-hoogteverhouding.....	Blz. 98	AF-modus*.....	Blz. 64
(beeldkwaliteit)*		ISO-gevoeligheid*.....	Blz. 75, 91
Foto.....	Blz. 100	Gezichtsprioriteit*.....	Blz. 92
Film.....	Blz. 101	Filmgeluidsopname*.....	Blz. 170

* Beschikbaar in de filmmodus

- Afhankelijk van de fotografeermodus kunnen sommige functies niet worden gebruikt.
- Als de bedieningselementen in [Controlle-inst.] zijn ingesteld op [Live controle], kunt u live controle zelfs gebruiken in de modi **P**, **A**, **S**, **M**, **B** (Blz. 225).

- Druk op de knop **OK** om live controle weer te geven.
 - Druk nog een keer op de knop **OK** om live controle te verbergen.
- Gebruik **Δ** **∇** om de cursor naar de gewenste functie te verplaatsen, gebruik dan **◀** **▶** om de functie te selecteren en druk vervolgens op de knop **OK**.
 - De instelling wordt bevestigd als u de camera 8 seconden in deze stand laat staan.

MENU → * → [D3] → [Info]/Info Settings]

■ [Info] Info (weergave van afspeelinformatie)

Gebruik [Info] om de volgende weergave-informatieschermen toe te voegen. De toegevoegde schermen worden weergegeven door tijdens de weergave herhaaldelijk op de **INFO**-knop te drukken. U kunt ook kiezen om schermen met standaardinstellingen niet weer te geven.



Histogramweergave



Weergave van Licht&Schaduw



Lichtbakweergave

Weergave van Licht&Schaduw

Delen boven de bovengrens voor de helderheid van het beeld worden rood weergegeven, delen onder de ondergrens blauw. [Info] * Aangepast menu [D3] > [Histograminstelling] (Blz. 190)



Lichtbakweergave

Vergelijk twee beelden naast elkaar. Druk op de knop [OK] om het basisbeeld te kiezen.

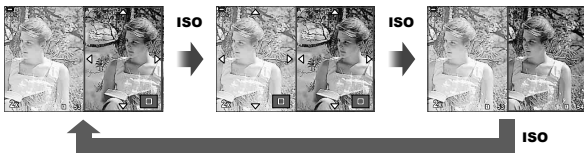
- Het basisbeeld wordt rechts weergegeven. Gebruik de voorste regelaar om een beeld te selecteren en druk op [OK] om het beeld naar links te verplaatsen. Het beeld dat u wilt vergelijken met het beeld links, kan rechts worden geselecteerd. Om een ander basisbeeld te kiezen, markeert u het rechterbeeld en drukt u op [OK].
- Draai aan de achterste regelaar als u de zoomverhouding wilt wijzigen. Druk op de knop **ISO** en vervolgens [Up] [Down] [Left] om het ingezoomde gedeelte te verschuiven en draai aan de voorste regelaar om tussen afbeeldingen te kiezen.



■ Info (Vergroot weergave-informatiescherm)

De vergrote weergave-informatieschermen kunt u instellen met [ Info]. Als [ (Vergroten)] vooraf wordt toegewezen aan een knop met knopfuncties (Blz. 116), kunt u tussen de ingestelde schermen schakelen door tijdens de weergave meerdere keren op de knop  te drukken. U kunt ook kiezen om schermen met standaardinstellingen niet weer te geven.

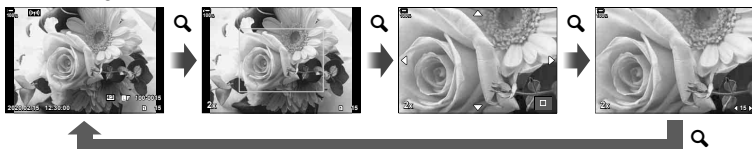

■ LV-Info (weergave van fotografeerinformatie)

Kies de informatie die wordt weergegeven in het live view-opnamedisplay.

 "De informatieweergave omschakelen" (blz. 39)

Om lichte delen en schaduwdeelen toe te voegen aan de [LV-Info] weergave, kunt u op de pendelknop op  drukken en [Aangepast1] of [Aangepast2] aanvinken. De toegevoegde schermen worden weergegeven door tijdens de opname herhaaldelijk de knop **INFO** in te drukken. U kunt ook kiezen om schermen met standaardinstellingen niet weer te geven.

Als u de informatie wilt kiezen die wordt weergegeven als u de ontspanknop half indrukt: selecteer [LV-Info], markeer [Alleen bld] en druk op de knop .

Aan	De opname-informatie wordt weergegeven als u de ontspanknop half indrukt.
Uit	De opname-informatie wordt niet weergegeven als u de ontspanknop half indrukt.

■ LV UIT-Info (weergave van fotografeerinformatie)

Kies een opnamescherm (Blz. 40).

■ -instellingen (Indexweergave/kalenderweergave)

U kunt het aantal beelden wijzigen dat in de indexweergave wordt getoond. Ook kunt u instellen dat de schermen niet worden weergegeven die ingesteld staan om standaard weer te geven met [-instellingen]. Aangevinkte schermen kunnen met de achterste regelaar worden geselecteerd op het weergavescherm.

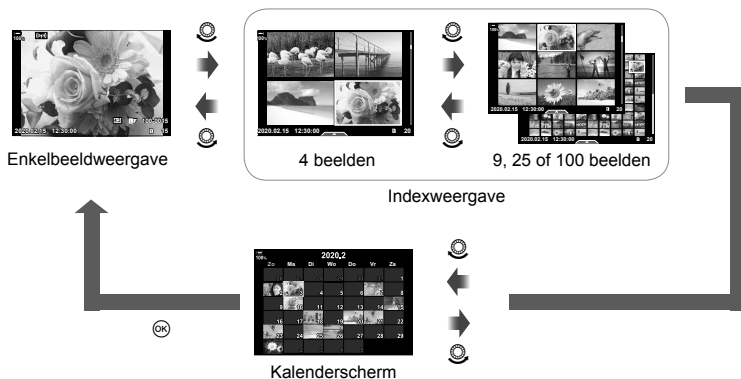

De zoomverhouding bij afspelen kiezen ([] Q Standaardinstelling)

MENU → * → D3 → [] Q Standaardinstelling

Kies de start-zoomverhouding voor afspelen (close-up afspelen).

Onlangs	Zoom in op de meest recent geselecteerde zoomverhouding.
Gelijkwaardig	De beelden worden weergegeven in een zoomverhouding van 1:1. Er verschijnt een 1x1 -pictogram in het scherm.
x2, x3, x5, x7, x10, x14	Kies de start-zoomverhouding.

4

Selfie-hulp

(Selfie-hulp)

MENU → * → D3 → [Selfie-hulp]

Kies welk display wordt gebruikt als de monitor wordt geïnverteerd voor zelfportretten.

- Deze optie is van toepassing zowel tijdens fotografie als tijdens het opnemen van films.

Aan	Als u de monitor inverteert voor zelfportretten, toont deze een spiegelbeeld van het beeld door de lens.
Uit	Het display wijzigt niet als de monitor wordt geïnverteerd.

- 1 Selecteer [Aan] voor [Selfie-hulp] in * Aangepast menu D3.
- 2 Richt de monitor naar u toe.

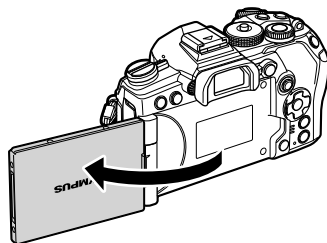

Camerabeelden weergeven op een televisie (HDMI)

MENU → ⚙ → D4 → [HDMI]

Gebruik de apart verkochte kabel met de camera om opgenomen beelden op uw tv te bekijken. Deze functie is beschikbaar tijdens het opnemen. Sluit de camera aan op een HD-tv met een HDMI-kabel om beelden van hoge kwaliteit op een televisiescherm te bekijken.

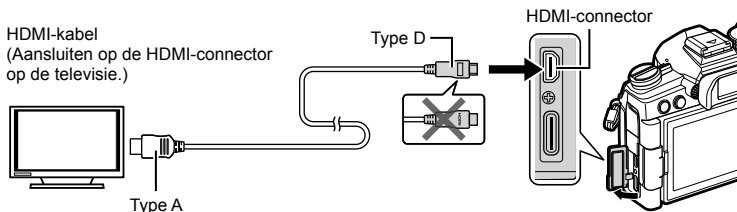

Sluit de tv en camera aan en kies de invoerbron van de televisie.

- Als [Aan] is geselecteerd voor [HDMI-bediening] (Blz. 283) gaat het camerascherm uit wanneer er een HDMI-kabel wordt verbonden.
- Voor meer details over het wijzigen van de ingangsbron van de televisie raadpleegt u de handleiding van de televisie.
- Afhankelijk van de instellingen van uw televisie kunnen de weergegeven beelden en de informatie uitgesneden zijn.
- Als de camera via een HDMI-kabel is aangesloten, kunt u het digitale videosignaaltype selecteren. Kies een formaat dat overeenkomt met het ingangsformaat dat op de televisie werd geselecteerd.

C4K	het signaal wordt uitgevoerd in het formaat 4K digitale bioscoop (4096 X 2160).
4K	indien mogelijk wordt het signaal uitgevoerd in 4K (3840 x 2160).
1080p	indien mogelijk wordt het signaal uitgevoerd in Full HD (1080p).
720p	indien mogelijk wordt het signaal uitgevoerd in HD (720p).
480p/576p	het signaal wordt uitgevoerd in 480p/576p-formaat.

- Sluit de camera niet aan op andere HDMI-uitvoerapparaten. Hierdoor zou de camera beschadigd kunnen raken.
- HDMI is uitgeschakeld als de camera via USB verbonden is met een computer.
- Wanneer [Uitvoermodus] is ingesteld op [Opnamemodus] (Blz. 165), worden films uitgevoerd in de opnamemodus die voor film is ingesteld. De beelden kunnen niet worden weergegeven op de aangesloten tv als deze de opnamemodus niet ondersteunt.
- 1080p uitvoer wordt gebruikt in plaats van [4K] of [C4K] terwijl de camera wordt gebruikt om foto's te nemen.

De afstandsbediening van de tv gebruiken

De camera kan worden bediend met een afstandsbediening van een tv wanneer deze is aangesloten op een tv die HDMI-controle ondersteunt.

 "Een tv-afstandsbediening gebruiken (HDMI-bediening)" (Blz. 283)



De monitor van de camera schakelt uit.

- U kunt de camera bedienen door de bedieningsaanwijzingen te volgen die worden weergegeven op de tv.
- Tijdens de enkelbeeldweergave kunt u de informatieweergave weergeven of verbergen door op de "**Rode**" knop te drukken en kunt u de indexweergave weergeven of verbergen door op de "**Groene**" knop te drukken.
- Sommige televisies ondersteunen niet alle functies.

Een USB-verbindingsmodus kiezen (USB-modus)

MENU →  →  → **[USB-modus]**

Kies hoe de camera functioneert als u deze aansluit op externe apparatuur via USB.

Auto	U wordt gevraagd om een verbindingsmodus te kiezen, elke keer dat u een USB-kabel aansluit.
Opslag	De camera werkt als een extern opslagapparaat. U kunt de gegevens op de geheugenkaart van de camera naar de computer kopiëren.
MTP	U kunt de foto's op de geheugenkaart weergeven op, of kopiëren naar de computer met standaardsoftware van Windows.
 PC RAW	Gebruik computerbesturing die beschikbaar is via Olympus Workspace en verwerk foto's met behulp van de snelle beeldverwerkingsprocessor van de camera. U kunt ook RAW-foto's bewerken die zijn opgeslagen op geheugenkaarten die in de camera zijn geplaatst. Zorg ervoor dat u de nieuwste versie van Olympus Workspace op uw computer installeert en start (Blz. 275). <ul style="list-style-type: none"> • RAW-verwerking is niet beschikbaar bij foto's gemaakt met andere camera's of wanneer de batterij van de camera bijna leeg is.
	U kunt de camera vanaf de computer besturen, en u kunt met OLYMPUS Capture gemaakte foto's downloaden terwijl deze worden gemaakt. Voor meer informatie raadpleegt u "Verbinding maken met computers via USB" (blz. 275).
USB PD	U kunt de camera van stroom voorzien via externe apparaten die via USB zijn verbonden. Voor meer informatie raadpleegt u "De camera van stroom voorzien via USB (USB-vermogensafgifte)" (blz. 279).

Live Bulb bijwerkfrequentie (Live Bulb)

MENU → * → [E2] → [Live Bulb]

Kies de frequentie waarmee het display wordt bijgewerkt tijdens live bulb-fotografie in de modus **B** (bulb). Het display wordt steeds ververs na het geselecteerde interval tijdens live bulb-fotografie, zodat u de resultaten in het display kunt zien.

- [Live Bulb]-opties kunnen ook worden weergegeven door te drukken op de knop **MENU** tijdens [BULB]- of [LIVE BULB]-fotografie.

Live Time bijwerkfrequentie (Live Time)

MENU → * → [E2] → [Live Time]

Kies de frequentie waarmee het display wordt bijgewerkt tijdens live time-fotografie in de modus **B** (bulb). Het display wordt steeds ververs na het geselecteerde interval tijdens live time-fotografie, zodat u de resultaten in het display kunt zien.

- [Live Time]-opties kunnen ook worden weergegeven door te drukken op de knop **MENU** tijdens [TIME]- of [LIVE TIME]-fotografie.

MENU → ***** → **[E2]** → **[Compostiet-inst.]**

U kunt de belichtingstijd voor elke belichting tijdens Live Composiet-fotografie van tevoren kiezen met behulp van de menu's.

- 1 Markeer [Compostiet-inst.] in ***** Aangepast menu **[E2]** en druk op de knop **[OK]**.



- 2 Markeer een optie met behulp van de Δ ∇ -knoppen.
 - Kies een belichtingstijd van 1/2 tot 60 s.



- 3 Druk op de knop **[OK]** om de gemarkeerde optie te selecteren.
 - ***** Aangepast menu **[E2]** wordt weergegeven.

- 4 Druk meerdere keren op de knop **MENU** om de menu's te sluiten.

- De maximale belichtingstijd kan worden geselecteerd met behulp van [Live Composiet-timer] in ***** Aangepast menu **[E2]** (Blz. 193). De standaardinstelling is [3u].
- Dit onderdeel is van toepassing tijdens fotografie in de modus **B** (bulb). Zie pagina 54 voor meer informatie over composietfotografie.
- Opties voor [Compostiet-inst.] kunnen ook worden weergegeven door op de **MENU**-knop te drukken in [LIVE COMP]-modus.

Flikkering bij ledverlichting verminderen (📷 Flikkeringdetectie)

MENU → ⚙️ → E2 → [📷 Flikkeringdetectie]

In foto's die onder led-verlichting worden opgenomen, kunnen kleurenbanden ontstaan. Gebruik [📷 Flikkeringdetectie] voor het optimaliseren van sluitertijden, terwijl de bandvorming in het display wordt weergegeven.

- Dit onderdeel is bedoeld voor fotografie.
- U kunt dit item gebruiken in de **S**, **M** en stille modi en bij opnamen met hoge resolutie en Pro Capture-fotografie.
- Het bereik van beschikbare sluitertijden is beperkt.

1 Kies de opname- en aandrijvingsmodi.

- Kies opnamemodus **S** of **M**.
- Kies een van de volgende aandrijvingsmodi:
 - Stille modus (📷, 📷L, 📷H, 📷2s, 📷2s of 📷c)
 - Opname hoge resol. (📷)
 - Pro Capture (Pro Cap L of Pro Cap H)

2 Markeer [📷 Flikkeringdetectie] in ⚙️ Aangepast menu E2 en druk op de knop OK.

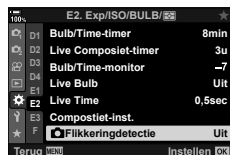

3 Markeer [Aan] met behulp van de Δ ▽-knoppen en druk op de knop OK.

- De camera keert terug naar het vorige menu.



4 Druk meerdere keren op de knop **MENU** om de menu's af te sluiten.

- De camera keert terug naar het opnamescherm. Er verschijnt een **Flicker Scan**-pictogram.



Flicker Scan -pictogram

5 Kies een sluitertijd terwijl u op het scherm kijkt.

- Kies een sluitertijd met de voorste of achterste regelaar of met de Δ ∇ -knoppen. Indien gewenst, kan de sluitertijd worden geselecteerd door Δ ∇ ingedrukt te houden.
- U kunt ook aan de voorste regelaar draaien om de sluitertijd aan te passen in de belichtingsstappen die zijn geselecteerd voor [EV-fase] in **Aangepast menu** [E].
- Blijf de sluitertijd aanpassen totdat de bandvorming niet meer zichtbaar is in het scherm.
- Druk op de **INFO**-knop. Het scherm wijzigt en het **Flicker Scan**-pictogram wordt niet meer weergegeven. U kunt het diafragma en de belichtingscorrectie aanpassen. Gebruik hiervoor de voorste of achterste regelaar of de pendelknop.
- Druk meerdere keren op de **INFO**-knop om terug te keren naar de flikkeringscanweergave.

6 Neem foto's zodra de instellingen naar uw tevredenheid zijn aangepast.

- Focus pieken, het LV-superbedieningspaneel en Live controles zijn niet beschikbaar in de flikkeringscanweergave. Als u deze items wilt gebruiken, drukt u eerst op de **INFO**-knop om de flikkeringscanweergave te sluiten.



- U kunt [**F** Flikkeringsdetectie] toewijzen aan een knop. U kunt de optie dan met deze knop inschakelen. "Functies toewijzen aan knoppen (knopfuncties)" (Blz. 116)

Belichting fijnafstellen**(Belichtingsafst.)****MENU** → ***** → **E** → **[Belichtingsafst.]**

Belichting fijnafstellen. Gebruik deze optie als u de resultaten van auto-belichting consistent lichter of donkerder wilt hebben.

- Deze optie is van toepassing zowel tijdens fotografie als tijdens het opnemen van films.
- Fijnafstelling is normaal gesproken niet nodig. Gebruik deze alleen indien noodzakelijk. In normale omstandigheden kunt u de belichting aanpassen met belichtingscompensatie (Blz. 68).
- Belichting fijnafstellen verlaagt de hoeveelheid belichtingscompensatie die beschikbaar is in de richting (+ of -) waarin de belichting was fijnafgesteld.
- De fijnafstelling van de belichting kan worden toegepast op de volgende meetmethodes.

Meting	Hoeveelheid fijnafstelling
(digitale ESP)	-1 tot +1 EV in stappen van 1/6 EV
(midden-gewogen gemiddelde)	
(spot)	

Sluittijden als de flits automatisch ontsteekt

(⚡ X-Sync./⚡ Ondergrens)

MENU → * → **[F]** → [⚡ X-Sync.]/[⚡ Ondergrens]

U kunt de sluitertijd instellen voor modi waarin de flitser automatisch ontbrandt.

- Dit onderdeel is bedoeld voor fotografie.

Opnamemodus	Sluittijd met flits	Bovenste limiet	Onderste limiet
P	De camera kiest automatisch de sluitertijd.	[⚡ X-Sync.] instelling	[⚡ Ondergrens]-instelling
A			Geen onderste limiet
S	De ingestelde sluitertijd		
M			

Combinaties van JPEG-beeldgrootten en compressieverhoudingen

(←:instelling)

MENU → * → **[G]** → [←:instelling]

U kunt de beeldkwaliteit voor JPEG instellen door beeldgrootte en compressiefactor te combineren.

- Dit onderdeel is bedoeld voor fotografie.







Beeldgrootte		Compressiefactor			Toepassing
Naam	Aantal pixels	SF (Superfijn)	F (Fijn)	N (Normaal)	
L (groot)	5184×3888*	L SF*	L F*	L N*	Afhankelijk van het gewenste printformaat
M (middel)	3200×2400*	M SF	M F	M N*	
	1920×1440				
S (klein)	1280×960	S SF	S F	S N	Voor kleine afdrukken en gebruik op websites
	1024×768				













* Standaard

De kaart instellen om hierop op te nemen (Kaartsleufinstellingen)

MENU → * → [H1] → [Kaartsleufinstellingen]









Als er in beide sleuven 1 en 2 een kaart zit, kunt u selecteren op welke kaart de foto's en films moeten worden opgenomen.

- 1 Markeer [Kaartsleufinstellingen] in * Aangepast menu [H1] en druk op de knop .
- 2 Gebruik   om het item te selecteren en druk op .
 - Gebruik   om de instelling te selecteren en druk op de knop .

 -inst. opslaan	Kies de opnamemethode voor foto's.  "De opslagmethode voor opnamegegevens instellen ( -inst. opslaan)" (Blz. 99)
 Sleuf opslaan	Kies de geheugenkaart die voor het opnemen van foto's wordt gebruikt. Deze optie wordt van kracht wanneer [Standaard] of [Autom. schakelen] is geselecteerd voor [ -inst. opslaan].
 Sleuf opslaan	Kies de kaart die wordt gebruikt om films op te nemen.
 Sleuf	Kies de kaart voor het weergeven van foto's als [ -inst. opslaan] is ingesteld op [Dual-onafhankelijk ] [Dual onafhankelijk ] of [Dual hetzelfde ] of [Dual hetzelfde ].
Map voor opsl. toew.	Kies de bestemmingsmap. <ul style="list-style-type: none">• Deze optie is ook beschikbaar als er slechts één geheugenkaart is geplaatst.

- U kunt alleen in fotomodi toegang krijgen tot andere instellingen dan [ Sleuf opslaan] en [Map voor opsl. toew.].



- U kunt ook een kaart voor afspelen kiezen met de knop . Houd de knop  ingedrukt en draai aan de voorste of achterste draaiknop om te wisselen van kaart tijdens het afspelen. Hiermee wijzigt u niet de voor [ Sleuf] geselecteerde optie.
- Als [] (Autom. schakelen) is geselecteerd bij [-inst. opslaan], schakelt de camera automatisch tussen de laatste foto op de eerste kaart en de eerste foto op de tweede kaart.
- In  (film)-modus, doet de sleuf die is geselecteerd bij [ Sleuf opslaan] ook dienst als [ Sleuf].

Map voor opsl. toew.

- 1 Selecteer [Map voor opsl. toew.] en druk op de knop ▷.
- 2 Selecteer [Toewijzen] en druk op ▷.
- 3 Selecteer een map en druk op de knop OK.

- Specificeer het 3-cijferige mapnummer en druk op de knop OK als u [Nieuwe map] selecteert.
- Als u de optie [Bestaande map] selecteert, gebruik dan Δ ▽ om de bestaande map te selecteren en druk op de knop OK.
De eerste 2 beelden en het laatste beeld in de geselecteerde map worden weergegeven.



MENU → ⚙ → [i] → [Instellingen lensinfo]

De camera kan gegevens opslaan voor tot wel 10 lenzen die niet voldoen aan de normen voor Micro Four Thirds- of Four Thirds-lenzen. Deze gegevens leveren ook de brandpuntstafstand, die wordt gebruikt voor de functies voor beeldstabilisatie en trapeziumcorrectie.

- Deze optie is van toepassing zowel tijdens fotografie als tijdens het opnemen van films.

- 1** Selecteer [Lensinformatie maken] voor [Instellingen lensinfo] in ⚙ Aangepast menu [i].
- 2** Selecteer [Lensnaam] en voer de naam van de lens in. Markeer [EIND] na het invoeren van een naam en druk op de knop [OK].
- 3** Gebruik $\Delta \nabla \triangleleft \triangleright$ om de [Brandp.afst.] te kiezen.
- 4** Gebruik $\Delta \nabla \triangleleft \triangleright$ om de [Diafragmawaarde] te kiezen.
- 5** Selecteer [Instellen] en druk op de knop Q.

- De lens wordt toegevoegd aan het lensinformatiemenu.
- Wanneer een lens wordt bevestigd die de camera niet automatisch van informatie voorziet, wordt de gebruikte informatie aangeduid met vinkjes (✓). Markeer lenzen waaraan u vinkjes (✓) wilt toevoegen en druk op de knop [OK].



- [Instellingen lensinfo] kan worden toegewezen aan een knop. Deze knop kan vervolgens worden gebruikt om gegevens over een lens te openen, bijvoorbeeld als er lenzen zijn gewisseld. "Functies aan knoppen toewijzen (Knopfuncties)" (Blz. 116)

MENU → * → [] → [Stijl voor zoeker]

Stijl 1/2: vergelijkbaar met zoekerweergaves voor filmcamera's.

Stijl 3: hetzelfde als de monitorweergaves.



Stijl 1/Stijl 2



Stijl 3

■ Zoekerweergave tijdens het maken van foto's met de zoeker (Stijl 1/Stijl 2)

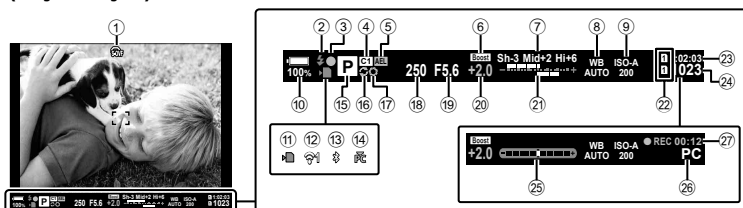

- | | |
|--|---|
| ① OVF-simulatie*1..... Blz. 198 | ⑩ Pro Capture actiefBlz. 81 |
| ② FlitserBlz. 84 | ⑪ Voorbeeld.....Blz. 117 |
| (knippert: wordt opgeladen,
brandt: opladen voltooid) | ⑫ Sluistertijd Blz. 44–50 |
| ③ AF-bevestigingsteken.....Blz. 42 | ⑬ Diafragmawaarde..... Blz. 44–50 |
| ④ Aangepaste modus Blz. 57, 142 | ⑭ Belichtingscorrectiewaarde.....Blz. 68 |
| ⑤ AE-vergrendeling..... Blz. 77, 202 | ⑮ Boven: flitssterkteregelaar..... Blz. 105 |
| ⑥ LV versterk..... Blz. 189 | Onder: belichtingscompensatieBlz. 68 |
| ⑦ Lichte/schaduw delen.....Blz. 115 | ⑯ Instellingen voor kaartsleuf |
| ⑧ WitbalansBlz. 94 | Boven: Sleuf voor opslaan Blz. 238 |
| ⑨ ISO-gevoeligheid..... Blz. 75, 91 | Onder: Instellingen opslaan.....Blz. 99 |
| ⑩ BatterijniveauBlz. 32 | ⑰ Beschikbare opnametijd..... Blz. 318 |
| ⑪ Schrijfaanduiding kaart..... Blz. 21, 27 | ⑱ Aantal foto's dat kan worden
opgeslagen Blz. 317 |
| ⑫ Verbindingsstatus
draadloos LAN..... Blz. 246, 257 | ⑲ Gauge-niveau*2.....Blz. 40 |
| ⑬ Actieve Bluetooth®-verbinding... Blz. 247 | ⑲ Actieve verbinding met
computer (USB)*3..... Blz. 275 |
| ⑭ Actieve verbinding met
computer (Wi-Fi)..... Blz. 257 | ⑲ Opnametijd (weergegeven tijdens
opnames).....Blz. 59 |
| ⑮ Opnamemodus.....Blz. 41–60 | |



*1 Wordt alleen in de zoeker weergegeven. * Aangepast menu [] > [S-OVF] (Blz. 198)

*2 Wordt alleen weergegeven als u de ontspanknop half indrukt. * Aangepast menu [] > [] Niv. half indruk] (Blz. 198)

*3 Wordt alleen weergegeven als op dat moment een computer is geselecteerd in het []-menu als de enige doellocatie voor nieuwe foto's (Blz. 276).

MENU →  →  → [ Info-instellingen]

Kies de informatie die kan worden weergegeven door op de knop **INFO** in het zoekerdisplay te drukken. Net zoals met de monitor kunt u een histogram of een niveaumeter in de zoeker weergeven door op de knop **INFO** te drukken. Dit onderdeel wordt gebruikt om de beschikbare displaytypes te kiezen. De optie wordt actief als u [Stijl 1] of [Stijl 2] selecteert voor [Stijl voor zoeker].

- Dit onderdeel is bedoeld voor fotografie. De optie die is geselecteerd voor [ Info-instellingen] wordt werkzaam in modus  (Blz. 164).

Basisinformatie	De camera geeft pictogrammen en dergelijke weer die de camera-instellingen tonen.
Aangepast1/ Aangepast2	Behalve het basisdisplay kunt u kiezen om weer te geven of te verbergen: []: Er wordt een histogram over het display in de zoeker weergegeven. [Licht&schaduw]: Er worden kleuren aangebracht om over- en onderbelichte gedeeltes aan te geven. [Niveaumeter]: De niveaumeter.













- Onderdelen die zijn gemarkeerd met  inkjes (v) worden in het zoekerdisplay weergegeven.
- Als u de voor de zoeker beschikbare aangepaste displays wilt kiezen, markeert u [Aangepast1] of [Aangepast2] en drukt u op  op de pendelknop.

Knop-vasthoudopties**(Tijd indr.-en-vasth.)****MENU** →  →  → [**Tijd indr.-en-vasth.**]

Kies hoe lang knoppen moeten worden ingedrukt om resets en andere vergelijkbare functies uit te voeren voor verschillende functies. Voor meer gebruiksgemak kunt u de vasthoudtijden afzonderlijk instellen voor de verschillende functies.

- Deze optie is van toepassing zowel tijdens fotografie als tijdens het opnemen van films.

Beschikbare functies

- Eind LV 
- LV -frame resetten
- Eind  frame (zoomframepositie film-teleconverter)
- Resetten  frame (zoomframepositie film-teleconverter)
- Resetten 
- Resetten  (flitscompensatie)
- Resetten  (regeling van lichte plekken en schaduwen)
- Resetten  (kleurenmaker)
- Resetten  [::]
- EVF autom. sch. opr.
- Einde 
- Eind 
- Resetten 
- Wisselen  Vergrendeling (aanraakbedieningen)
- BKT-inst. oproepen
- Einde flikkeringsscan

Fisheye-vertanding corrigeren (Fisheye-compensatie)

MENU → * → [1] → [Fisheye-compensatie]

Corrigeer vertanding door fisheye-lenzen om foto's eruit te laten zien alsof ze met een groothoeklenzen zijn genomen. De correctiewaarde kan worden geselecteerd uit drie niveaus. U kunt er tegeljkertijd ook voor kiezen om vertanding in foto's te corrigeren die onder water zijn genomen.

- Deze optie is beschikbaar in de **P**-, **A**-, **S**-, **M**- en **B**-modi.
- Deze optie is alleen beschikbaar met compatibele fisheye-lenzen.
Vanaf november 2019 kan deze optie worden gebruikt met de M.ZUIKO DIGITAL ED 8mm f1.8 Fisheye PRO.

Hoek	Wanneer fisheye-correctie wordt uitgevoerd, wordt de foto bijgesneden om de vertande delen te verwijderen. Kies uit drie verschillende bijsnijdopties.
 Correctie	Kies of de vertanding in foto's die onder water zijn genomen, moet worden gecorrigeerd bovenop de correctie met [Hoek].

- 1 Markeer [Fisheye-compensatie] in * Aangepast menu [1] en druk op de knop [OK].



- 2 Markeer [Aan] met behulp van de Δ ∇-knoppen, druk op de knop [▶].

- [Hoek] en  [Correctie] verschijnen.



- 3 Markeer een onderdeel met de knoppen Δ ∇ en druk op de knop [▶].

- Markeer een optie met de Δ ∇-knoppen en druk op de knop [OK].
- Als u geen foto's onder water neemt, kiest u [Uit] voor  [Correctie].
- De opties voor [Fisheye-compensatie] verschijnen.



- 4** Druk meerdere keren op de knop **OK** om naar het **Aangepaste menu J1** te gaan.
- Nadat u hebt bevestigd dat [Aan] is geselecteerd voor [Fisheye-compensatie], drukt u op de **MENU**-knop om de menu's te sluiten.
 - Wanneer fisheye-correctie is ingeschakeld, verschijnt er **Fisheye-correctie** een -pictogram met de geselecteerde bijsnijding.

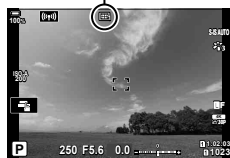

5 Maak foto's.

- Foto's die zijn genomen met [RAW] voor beeldkwaliteit, worden opgeslagen in RAW + JPEG-formaat. Fisheye-correctie wordt niet toegepast op RAW-afbeeldingen.
- Focus pieken is niet beschikbaar in het fisheye-correctiescherm.
- AF-doelselectie is beperkt tot de modi Enkel doel en Smal doel.
- De volgende functies kunnen niet worden gebruikt:
 - live composiet-fotografie, burst-fotografie, bracketing, HDR, meervoudige belichting, het live ND-filter, trapeziumcorrectie, de digitale televoorzetlens, opnemen van films, [C-AF]-, [C-AF **MF**]-, [C-AF+TR]- en [C-AF+TR **MF**]-AF-modi, [e-Portret]- en creatieve filter-fotomoddi, de aangepaste zelfontspanner en opnamen op hoge resolutie.



- [Fisheye-compensatie] kan worden toegewezen aan een knop. U hoeft dan alleen op de knop te drukken om fisheye-correctie in te schakelen.  "Functies aan knoppen toewijzen (Knopfuncties)" (Blz. 116)

U kunt diverse taken uitvoeren door de camera met een extern apparaat te verbinden zoals een computer of smartphone. Kies een verbindingstype en software die passen bij uw doel.

Vorzorgsmaatregelen voor het gebruik van Wi-Fi en Bluetooth®

Schakel draadloos LAN en **Bluetooth®** uit in landen, regio's of op locaties waar hun gebruik niet is toegestaan.

De camera is uitgerust met draadloos LAN en **Bluetooth®**. Het gebruik van deze functies in landen buiten de regio waar de camera is gekocht, kan de plaatselijke voorschriften inzake draadloos gebruik overtreden.

Sommige landen en regio's kunnen het verzamelen van locatiegegevens zonder voorafgaande toestemming van de regering verbieden. In sommige verkoopgebieden van Olympus wordt de camera dan ook verzonden met de functie locatiegegevens uitgeschakeld.

Elk land en elke regio heeft eigen wetten en voorschriften. Lees deze voordat u reist en volg ze op wanneer u in het buitenland bent. Olympus aanvaardt geen aansprakelijkheid wanneer de gebruiker niet voldoet aan plaatselijke wetten en voorschriften.

Schakel Wi-Fi uit in vliegtuigen en op andere locaties waar het gebruik ervan verboden is.  "Wi-Fi/**Bluetooth®** uitschakelen" (Blz. 256, 272)

- Draadloze overdrachten zijn gevoelig voor interceptie door derden. Gebruik draadloze functies met dit in uw achterhoofd.
- De draadloze zender bevindt zich in de handgreep van de camera. Houd deze zo ver mogelijk uit de buurt van metalen voorwerpen.
- Wanneer u de camera in een tas of een andere koffer vervoert, wees er dan van bewust dat de inhoud van de koffer of de materialen waar deze van is gemaakt, kunnen storen met de draadloze overdrachten, waardoor de camera geen verbinding kan maken met een smartphone.
- Wi-Fi-verbindingen vergroten de belasting op de batterijen waardoor ze sneller leeg raken. De verbinding kan tijdens het gebruik verloren gaan wanneer de batterijen bijna leeg zijn.
- Apparaten zoals magnetrons en draadloze telefoons die radiofrequentiesignalen, magnetische velden of statische elektriciteit produceren, kunnen de draadloze gegevensoverdracht vertragen of anderszins verstoren.
- Sommige draadloze LAN-functies zijn niet beschikbaar wanneer de schrijfbeveiligingsschakelaar van de geheugenkaart in de "LOCK"-positie staat.

Verbinding maken met smartphones via Wi-Fi

Verbind de camera en de smartphone met elkaar met behulp van een directe Wi-Fi-koppeling.

Apps installeren

Gebruik "OLYMPUS Image Share" (OI.Share) om vanaf uw smartphone via Wi-Fi verbinding te maken met de camera.

Wat u kunt doen met gebruik van OLYMPUS Image Share

- Download foto's van de camera (Blz. 247)
- Maak op afstand foto's (Blz. 254)
- Bewaar camera-instellingen op uw smartphone
- Werk de camerafirmware bij

OLYMPUS Image Share kan worden gedownload van:

<http://app.olympus-imaging.com/oishare/>

Naast OI.Share biedt Olympus de volgende apps voor het bekijken van sensorlogbestanden en het bewerken van foto's:

- **OLYMPUS Image Track (OI.Track)**

Gebruik "OLYMPUS Image Track" (OI.Track) om veldsensorlogbestanden te bekijken en te beheren die met de camera zijn vastgelegd (Blz. 255).

OLYMPUS Image Track kan worden gedownload van:

<http://app.olympus-imaging.com/oitrack/>

- **OLYMPUS Image Palette (OI.Palette)**

Gebruik "OLYMPUS Image Palette" (OI.Palette) om foto's die u op uw smartphone hebt gedownload te bewerken. Ondersteunde functies zijn o.a. creatieve filters, de Color Creator en het uitsnijden van foto's.

OLYMPUS Image Palette kan worden gedownload van:

<http://app.olympus-imaging.com/oipalette/>



Verbinding maken met smartphones (Wi-Fi/Bluetooth-instellingen)

Pas camera-instellingen aan voor verbinding met een smartphone. OI.Share (Blz. 246) is vereist. Wijzigingen die met OI.Share zijn gemaakt, zijn van toepassing op Wi-Fi en **Bluetooth**[®]. Installeer de app op de smartphone voordat u verder gaat.



■ De camera voorbereiden (Beschikbaarheid)

Schakel Wi-Fi en **Bluetooth**[®] in op de camera. Dit is niet nodig indien u de standaardinstellingen gebruikt, aangezien Wi-Fi standaard is ingeschakeld. De camera toont een -pictogram wanneer Wi-Fi is ingeschakeld.



1 Druk op de **MENU**-knop om de menu's weer te geven.

2 Markeer [Wi-Fi/Bluetooth-instellingen] in het Setup-menu  en druk op  op de pendelknop.



3 Markeer [Beschikbaarheid] met behulp van de  -knoppen en druk op de knop .



4 Markeer [Aan] met behulp van de  -knoppen en druk op de knop .

- De opties [Wi-Fi/Bluetooth-instellingen] verschijnen.



5 Druk meerdere keren op de knop **MENU** om de menu's te sluiten.

- Er verschijnt een -pictogram.



■ De camera met de smartphone koppelen

Volg de stappen hieronder wanneer u apparaten voor de eerste keer met elkaar verbindt.

- Pas de koppelingsinstellingen aan met behulp van OI.Share, niet met de instellingen-app die onderdeel is van het besturingssysteem van de smartphone.

- 1 Start de kopie van de OI.Share-app die u eerder op uw smartphone hebt geïnstalleerd.



- 2 Druk op de **MENU**-knop op de camera om de cameramenu's weer te geven.

- 3 Markeer [(Wi-Fi)] Wi-Fi-verbinden] in het weergavemenu [▶] en druk op ▶ op de pendelknop.

- De [(Wi-Fi)] Wi-Fi-verbinden]-opties verschijnen.
- Dit item is alleen beschikbaar wanneer [Aan] is geselecteerd voor [Wi-Fi/Bluetooth-instellingen] > [Beschikbaarheid] in het Setup-menu ↓ van de camera.



- 4 Markeer [Apparaatverbinding] met behulp van de Δ ▽-knoppen en druk op de knop [OK].

- Er verschijnt een koppelingshulp in het scherm van de camera.



- 5 Druk op de knop [OK] nadat u elke pagina van de instructies hebt gelezen.

- Stop wanneer u het volgende scherm bereikt.



- Op het scherm verschijnt de lokale naam en verbindingscode voor **Bluetooth**, de Wi-Fi-SSID en het wachtwoord en een QR-code.

- 6** Tik op het camerapictogram onderaan het OI.Share-display.
- Er verschijnt een tabblad [Eenvoudige setup].

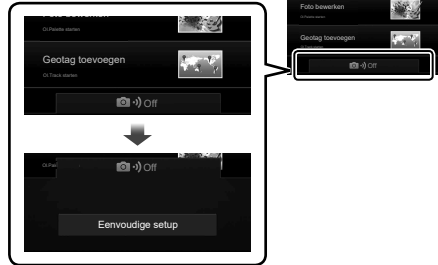

- 7** Volg de instructies die door OI.Share worden getoond, scan de QR-code om door te gaan met de koppeling.
- OI.Share toont een bericht wanneer de instellingen zijn afgerond.
 - Als de smartphone de QR-code niet kan lezen, moet u het apparaat handmatig configureren volgens de instructies van OI.Share.
 - **Bluetooth®:** Selecteer in het **Bluetooth®**-instellingenvenster van OI.Share de lokale naam die in het camerascherm wordt weergegeven en voer de verbindingscode in.
 - **Wi-Fi:** geef Wi-Fi-instellingen weer in de app voor smartphone-instellingen en voer de SSID en het wachtwoord in die door de camera worden weergegeven. Raadpleeg de documentatie voor uw smartphone voor informatie over de app Instellingen.
 -  wordt weergegeven als het koppelen is voltooid.



- 8** Wanneer de apparaten gekoppeld zijn, tikt u op [Foto's importeren] in het OI.Share-scherm op de smartphone om de foto's op de geheugenkaart van de camera te bekijken.
- Druk op de **MENU**-knop op de camera of tik op [Verbinding verbreken] op het scherm om de verbinding te verbreken.
 - U kunt de verbinding ook beëindigen door de camera uit te schakelen vanuit het OI.Share-scherm.



- U kunt het verbindingswachtwoord wijzigen dat door de camera is gegenereerd (Blz. 273).

Verbinding maken wanneer de camera uit is



(Uitschakelen stand-by)

De camera kan zodanig worden geconfigureerd dat de verbinding met de smartphone niet wordt beëindigd wanneer de camera wordt uitgeschakeld. De smartphone heeft dan toegang tot de camera en kan foto's automatisch downloaden terwijl de camera uit staat.



- Voordat u verder gaat, bevestig dat:
 - [Aan] is geselecteerd voor [Wi-Fi/Bluetooth-instellingen] > [Beschikbaarheid] (Blz. 247);
 - de camera en de smartphone zijn gekoppeld (Blz. 248); en
 - er een geheugenkaart is ingevoerd
- De camera voert netwerkgerelateerde processen uit terwijl deze wordt uitgeschakeld als [Aan] (ingeschakeld) is geselecteerd bij [Uitgeschkd. stand-by]. Het kan daarom even duren om de camera weer in te schakelen direct nadat deze is uitgeschakeld.

Selecteren	Wanneer u de camera uitschakelt met de ON/OFF -schakelaar, wordt u gevraagd te kiezen of de draadloze verbinding met de smartphone actief moet blijven wanneer de camera is uitgeschakeld.
Uit	De camera uitschakelen beëindigt de draadloze verbinding met de smartphone.
Aan	De draadloze verbinding met de smartphone blijft actief nadat de camera is uitgezet. U kunt de smartphone gebruiken om foto's van de camera te downloaden of om de foto's op de geheugenkaart van de camera te bekijken.



1 Druk op de **MENU**-knop om de menu's weer te geven.

2 Markeer [Wi-Fi/Bluetooth-instellingen] in het Setup-menu  en druk op  op de pendelknop.



3 Markeer [Uitgeschkd. stand-by] met behulp van de  -knoppen en druk op de knop .



4 Markeer een optie met de  -knoppen en druk op de knop .



5 Druk meerdere keren op de knop **MENU** om de menu's te sluiten.

[Selecteren]

Als u [Selecteren] selecteert voor [Uitgeschkld. stand-by], verschijnt er een bevestigingsvenster de volgende keer dat de camera wordt uitgeschakeld. Markeer een optie met behulp van Δ ∇ op de pendelknop en druk op de knop \odot .



Ja	De camera schakelt uit waarbij de draadloze verbinding met de smartphone actief blijft.
Nee	De camera beëindigt de verbinding met de smartphone voordat de camera uitschakelt.

- Als er gedurende ongeveer een minuut nadat het bevestigingsvenster is verschenen geen handelingen worden uitgevoerd, beëindigt de camera de draadloze verbinding met de smartphone en schakelt vervolgens automatisch uit.
- De verbinding wordt automatisch verbroken onder onderstaande omstandigheden. De verbinding wordt opnieuw tot stand gebracht wanneer u de camera weer inschakelt.
 - 12 uur gaan voorbij zonder dat er gegevens worden uitgewisseld met de smartphone.
 - De geheugenkaart is verwijderd en opnieuw ingevoerd.
 - De batterijen zijn vervangen.

Foto's kopiëren naar smartphones

Foto's die op de geheugenkaart van de camera staan, kunnen worden gedownload naar een smartphone met behulp van een van de volgende methoden:

- Gebruik de smartphone om foto's te selecteren die u wilt downloaden.
- Download automatisch eerder geselecteerde foto's terwijl de camera uit staat.
👉 "Foto's selecteren om te delen (Deelorder)" (Blz. 132)

Deze methoden staan hieronder verder beschreven.

■ Foto's downloaden die zijn geselecteerd met OI.Share

Gebruik de smartphone om de foto's die op de camera staan te bekijken en selecteer foto's om te downloaden.

1 Maak verbinding met de camera via OI.Share (Blz. 248).

2 Tik op [Foto's importeren] in OI.Share.

- OI.Share geeft een lijst weer met afbeeldingen die op de camera staan.
- De geheugenkaart kan worden geselecteerd met OI.Share.



3 Selecteer foto's en tik op de knop om op te slaan.



■ Automatische download

Foto's die eerder op de camera gemarkeerd zijn om te delen, kunnen automatisch worden gedownload wanneer de camera uit staat.

1 Markeer foto's om te delen.

- Geef de foto's weer en markeer ze om te delen. Zie "Foto's selecteren om te delen (Deelorder)" (Blz. 132) voor meer informatie.

2 Kies de handeling die moet worden uitgevoerd wanneer de camera uit staat.

- Kies een optie voor [Uitgeschkld. stand-by]. Zie "Verbinding maken wanneer de camera uit is (Uitschakelen stand-by)" (Blz. 250) voor meer informatie.
- **MENU**-knop → **⏏** (Setup-menu) → [Wi-Fi/Bluetooth-instellingen] → [Uitgeschkld. stand-by] → Markeer [Aan] of [Selecteer] en druk op de knop **OK**.

3 Zet de camera uit.

- De geselecteerde foto's en films worden automatisch geüpload naar de smartphone. Als u een iOS-apparaat gebruikt, start u Oi.Share op de smartphone, voordat u de camera uitschakelt.
- Als [Selecteren] is gekozen bij [Uitgeschkld. stand-by], wordt er een bevestigingsdialoogvenster weergegeven (Blz. 251). Markeer [Ja] en druk op de knop **OK**.
- U kunt per sleuf maximaal 200 foto's tegelijkertijd markeren om te delen.
- iOS-apparaten maken niet automatisch verbinding met de camera via een router of ander draadloos toegangspunt. Gebruik Oi.Share om de foto's te downloaden.
- Sommige smartphones kunnen het downloaden beëindigen wanneer ze overschakelen naar de slaapstand. Configureer de smartphone dusdanig zodat deze niet overschakelt naar de slaapstand.

Fotograferen op afstand met een smartphone

Gebruik Ol.Share om de camera op afstand te bedienen en foto's te nemen vanuit een smartphone.

- Niet alle fotografeeropties zijn beschikbaar.

1 Maak verbinding met de camera via Ol.Share (Blz. 248).

2 Tik op [Afstandsbed] in Ol.Share.

- De opties voor bediening op afstand verschijnen.



3 Tik op de ontspanknop om foto's te nemen.

- De foto's worden op de geheugenkaart opgeslagen.



Ontspanknop

Positiegegevens aan afbeeldingen toevoegen

U kunt GPS-tags toevoegen aan foto's die genomen zijn terwijl de GPS-log werd vastgelegd door de GPS-log van de smartphone over te brengen naar de camera.

- 1** Start OI.Track op de smartphone voordat u foto's gaat nemen met de camera om te beginnen met het opslaan van de GPS-log.
 - Voordat u een GPS-log voor volgen start, moet u één keer verbinden via OI.Track en de klok synchroniseren.
 - U kunt de telefoon of andere apps gebruiken terwijl de GPS-log wordt vastgelegd. Sluit OI.Track niet af.
 - 2** Zodra u bent gestopt met fotograferen met de camera, beëindigt u de tracering in OI.Share.
 - 3** Tik op het -pictogram op het scherm van de camera om verbinding te maken met de smartphone.
 - U kunt ook verbinding maken door [ Wi-Fi-verbinden] te selecteren in het weergavemenu  (Blz. 248).
 - 4** Breng de opgeslagen GPS-log met OI.Track over naar de camera.
 - De GPS-log wordt gebruikt om locatiegegevens aan foto's toe te voegen die u hebt gemaakt nadat u OI.Track in stap 1 hebt gestart.
 -  wordt weergegeven op beelden waaraan positiegegevens zijn toegevoegd.
- Toevoegen van locatiegegevens is alleen mogelijk met smartphones die over een GPS-functie beschikken.
 - U kunt geen positiegegevens toevoegen aan films.

De verbinding beëindigen

Beëindig de verbinding met de smartphone. De camera gebruikt Wi-Fi en **Bluetooth**[®] bij de verbinding met smartphones. Het gebruik van deze functies kan in sommige landen of regio's niet zijn toegestaan. In dat geval moeten deze functies worden uitgeschakeld.

■ De huidige verbinding beëindigen

- 1 Gebruik de schuifbalk [Uitschakelen] in het instellingenvenster van OI.Share of OI.Track.
 - U kunt ook op de **MENU**-knop van de camera drukken en op [Verbinding verbreken] tikken in het scherm.

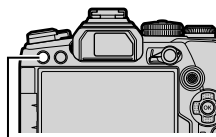

MENU-knop



Verbinding verbreken



- 2 Selecteer [Uit] voor [Uitgeschkld. stand-by] om de "automatisch uploaden indien uitgeschakeld"-functie uit te schakelen.
 - **MENU**-knop → Setup-menu ↘ → [Wi-Fi/Bluetooth-instellingen] → [Uitschakelen stand-by] → [Uit]

■ Wi-Fi/Bluetooth[®] uitschakelen

- 1 Druk op de **MENU**-knop om de menu's weer te geven.
- 2 Markeer [Wi-Fi/Bluetooth-instellingen] in het Setup-menu ↘ en druk op ▷ op de pendelknop.



- 3 Markeer [Beschikbaarheid] met behulp van de Δ ∇-knoppen en druk op de knop ▷.



- 4 Markeer [Uit] met de Δ ∇-knoppen en druk op de knop Ⓞ.



Verbinding maken met computers via Wi-Fi

Verbind de camera via Wi-Fi met een computer. Met behulp van Wi-Fi kan de camera via een router verbinding maken met een computer in een thuisnetwerk of vergelijkbaar.

Software installeren

Gebruik "OLYMPUS Capture" om de camera via Wi-Fi te verbinden met de computer.

OLYMPUS Capture

Gebruik "OLYMPUS Capture" om foto's automatisch te downloaden en te bekijken die met een camera zijn genomen die via Wi-Fi met hetzelfde netwerk als de computer is verbonden. Voor meer informatie over of om de software te downloaden, gaat u naar de onderstaande website. Houd het serienummer van de camera bij de hand wanneer u de software download.

<http://app.olympus-imaging.com/olympuscapture/>

Volg de instructies op het scherm om de software te installeren. De systeemvereisten en installatie-instructies zijn beschikbaar op bovenstaande website.

De computer voorbereiden (Windows)

Als Windows geen camera detecteert die is verbonden via een router of toegangspunt, volg dan onderstaande stappen om het apparaat handmatig te registreren.

■ Windows 8/Windows 10

- 1 Klik op de knop [Start] op het bureaublad van de computer om het menu Start weer te geven.
- 2 Klik op  (Instellingen) op de computer om de [Windows-instellingen]-opties weer te geven.



- 3 Klik op [Apparaten] om de opties weer te geven voor [Bluetooth en andere apparaten].



- 4 Klik op [Bluetooth of andere apparaten toevoegen].
- 5 Klik op [+ Alle andere].
 - Er opent een venster [Een apparaat toevoegen] en [E-M1 Mark III] wordt na een korte pauze weergegeven.
- 6 Klik op [E-M1 Mark III].
 - Wanneer er een bericht verschijnt dat de voorbereiding voltooid is, klikt u op [Klaar].

■ Windows 7

- 1 Start Windows Verkenner en selecteer "Netwerk".
 - [E-M1 Mark III] wordt weergegeven in Windows Verkenner.
- 2 Klik met de rechter muisknop op [E-M1 Mark III] en selecteer [Installeren].
 - Er verschijnt een bericht wanneer de registratie van het apparaat voltooid is.
 - Controleer of het apparaat is geregistreerd in Apparatenbeheer.

De computer met de camera koppelen (nieuwe koppeling)

De camera en de computer moeten gekoppeld zijn om verbinding te kunnen maken. Er kunnen maximaal vier computers tegelijk gekoppeld zijn met de camera. Verbind de computer via USB met de camera om te koppelen. U hoeft per computer slechts één keer te koppelen.

- 1 Nadat u hebt bevestigd dat de camera uit staat, verbindt u de camera via de USB-kabel met de computer.

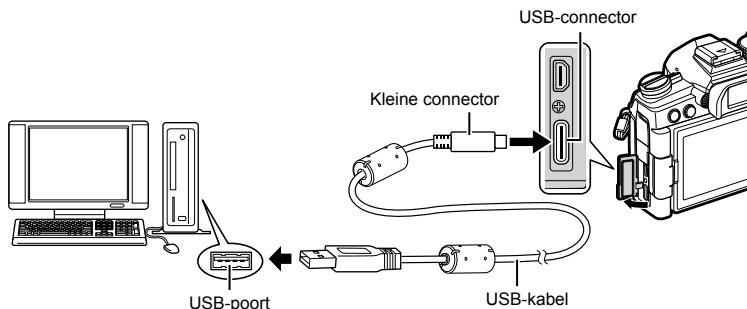

- USB-poorten zitten bij iedere computer op verschillende plaatsen. Bekijk de documentatie van uw computer voor informatie over USB-poorten.

- 2 Schakel de camera in.

- Er verschijnt een bericht op de camera waarin u wordt gevraagd het apparaat te identificeren waarmee de USB-kabel is verbonden.
- Als het bericht niet verschijnt, selecteert u [Auto] voor [USB-modus] (Blz. 191) in **Aangepast menu D4**.
- Als de batterijen bijna leeg zijn, verschijnt het bericht van de camera niet wanneer u verbinding maakt met de computer. Zorg ervoor dat de batterijen zijn opgeladen.

- 3 Markeer [] met behulp van Δ ∇ op de pendelknop en druk op de knop **OK**.

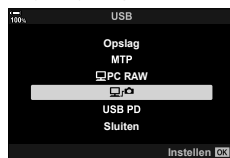

- 4 Start "OLYMPUS Capture" dat op de computer is geïnstalleerd.

- Nadat u hebt opgestart, vraagt "OLYMPUS Capture" u het type verbinding te kiezen.



5 Klik op de [+] rechts van [Nieuwe verbinding maken].

- Als er niets gebeurt, verbindt u de camera opnieuw.



- Voer de naam in die op de camera wordt gebruikt om de computer te identificeren. De standaardnaam is de "Computernaam" van de computer.
- De naam die in de camera kan worden ingevoerd, kan maximaal 15 tekens lang zijn.



6 Klik op [Instellingen] in "OLYMPUS Capture".

- Wanneer er een bericht verschijnt waarin staat dat de koppeling is voltooid, verbreekt u de verbinding met de camera zoals aangegeven.





[Instellingen]

- Herhaal de bovenste stappen om de camera met elke extra computer te koppelen.
- De koppelingsinformatie die op de camera wordt opgeslagen, kan worden bekeken en verwijderd met "OLYMPUS Capture".

Pas de instellingen aan voor de verbinding met het netwerk waar de gekoppelde computer toe behoort.

Voordat de camera via Wi-Fi verbinding kan maken met de computer, moet de camera zijn geconfigureerd voor verbinding met het netwerk via de Wi-Fi-router of het toegangspunt. Er kunnen meerdere netwerkprofielen worden opgeslagen op de camera die naar wens kunnen worden opgeroepen. De ((Wi-Fi)) Wi-Fi Verbinden]-instellingen kunnen via de volgende methoden worden aangepast:

Verbinding maken via WPS	Configureer de camera voor automatische verbindingen (Blz. 263). Druk op de WPS-knop van het apparaat om verbinding te maken via een WPS-router of toegangspunt. [PBC-methode]: maak verbinding door alleen de WPS-knop van de router te gebruiken. De camera maakt automatisch verbinding wanneer de knop wordt ingedrukt. [PIN-methode]: De camera maakt verbinding in de PIN-modus. Voer de camera-PIN in op de router om verbinding te maken.
Verbinding maken vanuit de lijst met toegangspunten	Kies het netwerk uit de lijst (Blz. 267). De camera zoekt naar beschikbare netwerken. Om verbinding te maken, selecteert u een netwerk uit de lijst en voert u het netwerk wachtwoord in.
Handmatig verbinden	Pas de verbindinginstellingen handmatig aan (Blz. 265). Om verbinding te maken, voert u de netwerknaam (SSID) en andere instellingen in.

- WPS-verbinding vereist een router of toegangspunt die/dat compatibel is met WPS.
- Om verbinding te maken via WPS in de PIN-modus moet de router zelf verbonden zijn met een beheercomputer waar de PIN kan worden ingevoerd.
- Om handmatig verbinding te maken, moet u informatie hebben over het netwerk waarmee u wilt verbinden.
- De camera kan verbinding maken met de volgende typen routers of toegangspunten:
 - Standaard: IEEE802.11a/b/g/n/ac
 - Band: 2,4 GHz of 5 GHz
 - Beveiliging: WPA2
- De camera kan instellingen opslaan voor maximaal acht netwerken. De camera verbindt automatisch met netwerken waarmee er eerder verbinding is geweest.
- Elke nieuwe verbinding na de achtste overschrijft instellingen voor de verbinding die het langst ongebruikt is geweest.
- Het toevoegen van een netwerkprofiel voor een toegangspunt met hetzelfde MAC-adres als een bestaand profiel, overschrijft de instellingen voor het bestaande profiel.
- Voor informatie over het gebruik van routers of toegangspunten raadpleegt u de documentatie die met het apparaat is meegeleverd.
- Netwerkprofielen worden niet gereset wanneer u [Volledig] selecteert voor [Resetten*/aangepaste modi] (Blz. 141) > [Resetten] in  Opnamemenu 1. Om de netwerkinstellingen te resetten, gebruikt u [Wi-Fi/Bluetooth-instellingen] (Blz. 274) > [Instellingen resetten] in het Setup-menu .

■ Wi-Fi van de camera inschakelen (Wi-Fi/Bluetooth-instellingen)

Voordat u via Wi-Fi verbinding maakt met een netwerk moet u Wi-Fi op de camera inschakelen. Dit is niet nodig indien u de standaardinstellingen gebruikt, aangezien Wi-Fi standaard is ingeschakeld. Ga door naar pagina 263.

- 1 Druk op de **MENU**-knop om de menu's weer te geven.
- 2 Markeer [Wi-Fi/Bluetooth-instellingen] in het Setup-menu \uparrow en druk op \triangleright op de pendelknop.



- 3 Markeer [Beschikbaarheid] met behulp van de Δ ∇ -knoppen en druk op de knop \triangleright .



- 4 Markeer [Aan] met de Δ ∇ -knoppen en druk op de knop \odot .
 - De opties [Wi-Fi/Bluetooth-instellingen] verschijnen.





- 5 Druk meerdere keren op de knop **MENU** om de menu's te sluiten.

■ Verbinding maken via WPS (Verbinding maken via WPS)



Maak verbinding met behulp van de WPS-functie op de router of het toegangspunt.

1 Druk op de **MENU**-knop op de camera om de cameramenu's weer te geven.

2 Markeer [(Wi-Fi)] Wi-Fi Verbinden] in het weergavemenu  en druk op  op de pendelknop.



- De [(Wi-Fi)] Wi-Fi Verbinden]-opties verschijnen.
- Dit item is alleen beschikbaar wanneer [Aan] is geselecteerd voor [Wi-Fi/Bluetooth-instellingen] > [Beschikbaarheid] in het Setup-menu  van de camera.







3 Markeer [Verbinding met toegangspunt] met behulp van de  -knoppen en druk op de knop .

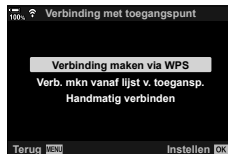

- De opties voor [Verbinding met toegangspunt] verschijnen.



4 Markeer [Verbinding maken via WPS] met behulp van de  -knoppen en druk op de knop .



5 Markeer een optie met de  -knoppen en druk op de knop .

- Als u de [PBC-methode] selecteerde, drukt u op de WPS-knop op de router of het toegangspunt.
- Druk op de knop  van de camera om de verbinding te starten.
- Het kan even duren voordat de verbinding tot stand komt, nadat er op de knop is gedrukt.
- Als u de [PIN-methode] selecteerde, verschijnt er een PIN op de camera. Voer deze in op de router of het toegangspunt. Druk op de knop  van de camera wanneer de router klaar is om te verbinden.



6 Als de camera verbinding kan maken, wordt het netwerk weergegeven met een vinkje (✓) naast de netwerknaam.

- Als de camera is gekoppeld met meer dan één computer, wordt u gevraagd om een computer te kiezen voordat de lijst met netwerken wordt weergegeven. Markeer de gewenste computer met behulp van de Δ ∇ -knoppen en druk op de knop \odot .
- De camera kan alleen worden gebruikt met de geselecteerde computer. Om een andere computer te selecteren, moet u eerst de huidige verbinding verbreken.
- Als de verbinding mislukt, verschijnt er een bericht op de camera gevolgd door de opties getoond in stap 5. Herhaal stappen 5-6.



7 Druk op de knop \odot om het opnamescherm te sluiten.

- De camera keert terug naar het standaard opnamescherm. Er wordt een \odot -pictogram weergegeven op het scherm.



■ Handmatig verbinding maken (Handmatige verbindingen)

Pas de netwerkinstellingen handmatig aan. U moet het volgende invoeren:

SSID	De netwerknaam (SSID).
Verificatie	Het type beveiliging dat in het netwerk wordt gebruikt.
Wachtwoord	Het wachtwoord voor verbinding met een beveiligd netwerk.
IP-adres toewijzen	Kies of het IP-adres van de camera automatisch wordt toegewezen door de DHCP-server van het netwerk.
IP-adres	Deze velden zijn verplicht wanneer het IP-adres handmatig wordt toegewezen. De gebruikte instellingen zijn afhankelijk van het netwerk.
Subnetmasker	
Standaardgateway	
DNS	

- 1 Druk op de **MENU**-knop op de camera om de cameramenu's weer te geven.
- 2 Markeer [(Wi-Fi)] Wi-Fi Verbinden] in het weergavemenu  en druk op  op de pendelknop.
 - De [(Wi-Fi)] Wi-Fi Verbinden]-opties verschijnen.
 - Dit item is alleen beschikbaar wanneer [Aan] is geselecteerd voor [Wi-Fi/Bluetooth-instellingen] > [Beschikbaarheid] in het Setup-menu  van de camera.
- 3 Markeer [Verbinding met toegangspunt] met behulp van de  -knoppen en druk op de knop .
- 4 Markeer [Handmatig verbinden] met behulp van de  -knoppen en druk op de knop .

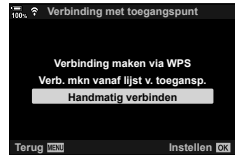

5 Markeer items met behulp van de Δ ∇ -knoppen en druk op de knop OK .

- Er verschijnen opties voor het geselecteerde item.



SSID	Voer de netwerk-SSID in.
Verificatie	Selecteer het type beveiliging dat in het netwerk wordt gebruikt. Kies tussen [Geen] en [WPA2].
Wachtwoord	Als u [WPA2] selecteerde voor [Verificatie], voert u het netwerkwachtwoord in.
IP-adres toewijzen	Kies uit [Autom. (DHCP)] en [Handmatig]. Automatische toewijzing van IP-adressen vereist een netwerk met een DHCP-server die is geconfigureerd om IP-adressen automatisch te leveren.
IP-adres	Deze velden zijn verplicht wanneer [Handmatig] is geselecteerd voor [IP-adres toewijzen].
Subnetmasker	
Standaardgateway	
DNS	

6 Markeer [Verbinding starten] met de Δ ∇ -knoppen en druk op de knop OK .



7 Als de camera verbinding kan maken, wordt het netwerk weergegeven met een vinkje (\checkmark) naast de netwerknaam.

- Als de camera is gekoppeld met meer dan één computer, wordt u gevraagd om een computer te kiezen voordat de lijst met netwerken wordt weergegeven. Markeer de gewenste computer met behulp van de Δ ∇ -knoppen en druk op de knop OK .
- De camera kan alleen worden gebruikt met de geselecteerde computer. Om een andere computer te selecteren, moet u eerst de huidige verbinding verbreken.
- Als de verbinding mislukt, verschijnt er een bericht op de camera gevolgd door de opties getoond in stap 6. Herhaal stappen 5-6.

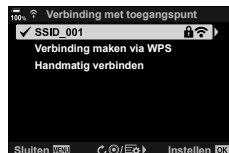

8 Druk op de knop  om het opnamescherm te sluiten.

- De standaard opname-indicatoren verschijnen. In het scherm verschijnt een -pictogram.



-pictogram





■ Een netwerk uit een lijst kiezen (Verbinding maken vanuit een lijst met toegangspunten)



De camera zoekt naar beschikbare netwerken en toont deze in een lijst waaruit u het netwerk kunt kiezen waarmee u verbinding wilt maken.

1 Druk op de **MENU**-knop op de camera om de cameramenu's weer te geven.

2 Markeer [] Wi-Fi Verbinden] in het weergavemenu  en druk op  op de pendelknop.



- De [] Wi-Fi Verbinden]-opties verschijnen.
- Dit item is alleen beschikbaar wanneer [Aan] is geselecteerd voor [Wi-Fi/Bluetooth-instellingen] > [Beschikbaarheid] in het Setup-menu  van de camera.



3 Markeer [Verbinding met toegangspunt] met behulp van de  -knoppen en druk op de knop .



- De opties voor [Verbinding met toegangspunt] verschijnen.

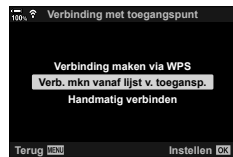

4 Markeer [Verb. mkn vanaf lijst met toegangsp.] met behulp van de  -knoppen en druk op de OK-knop.

- Er verschijnt een lijst met beschikbare netwerken.







5 Markeer het gewenste netwerk met behulp van de  -knoppen en druk op de knop .

- Als het netwerk is beveiligd met een wachtwoord, wordt u gevraagd dit wachtwoord in te voeren. Voer het wachtwoord in en druk op de knop .
- Druk op de knop  om [Detailinstellingen] weer te geven voor het gemarkeerde netwerk. U kunt een IP-adres invoeren en andere instellingen handmatig aanpassen.
- Druk op de -knop om het zoeken te herhalen en de netwerklijst te updaten.



6 Als de camera verbinding kan maken, wordt het netwerk weergegeven met een vinkje (✓) naast de netwerknaam.

- Netwerken die zijn beschermd met een wachtwoord zijn weergegeven met een -pictogram.
- Als de camera is gekoppeld met meer dan één computer, wordt u gevraagd om een computer te kiezen voordat de lijst met netwerken wordt weergegeven. Markeer de gewenste computer met behulp van de  -knoppen en druk op de knop .
- De camera kan alleen worden gebruikt met de geselecteerde computer. Om een andere computer te selecteren, moet u eerst de huidige verbinding verbreken.
- Als de verbinding mislukt, verschijnt er een bericht op de camera gevolgd door de opties getoond in stap 5. Herhaal stappen 5-6.









7 Druk op de knop om het opnamescherm te sluiten.

- De standaard opname-indicatoren verschijnen. In het scherm verschijnt een -pictogram.



Verbinding maken met eerder geselecteerde netwerken

- De camera maakt automatisch opnieuw verbinding met eerder geselecteerde netwerken wanneer u [Verbinding met toegangspunt] selecteert via het -pictogram. U hoeft geen wachtwoord in te voeren.
- Als er meerdere netwerken beschikbaar zijn, maakt de camera eerst verbinding met het netwerk dat onlangs is gebruikt.
- Wanneer de camera is verbonden, verschijnt er een lijst met beschikbare netwerken waarbij het huidige netwerk gemarkeerd is met een vinkje .
- Om verbinding te maken met een ander netwerk, markeert u dit netwerk in de lijst en drukt u op de knop .
- Als de camera is gekoppeld met meer dan één computer in het netwerk, wordt u gevraagd om een computer te kiezen voordat de lijst met netwerken wordt weergegeven. Markeer de gewenste computer met behulp van de  -knoppen en druk op de knop .

Foto's uploaden terwijl deze worden genomen

Neem foto's en upload deze naar een computer in hetzelfde netwerk als de camera. Voordat u verder gaat, dient u de camera en de computer te koppelen, zoals staat beschreven in "De computer koppelen met de camera (Een nieuwe koppeling maken)" (Blz. 259).

- 1 Start "OLYMPUS Capture" op de doelcomputer.
 - Als u wordt gevraagd een verbindingstype te kiezen, klik dan op [Wi-Fi-verbinding].
 - De computer toont het bericht [Camera verbonden] als de camera is gedetecteerd.



[Wi-Fi-verbinding]

- De camera toont het bericht dat hier rechts staat als er een verbinding tot stand is gebracht.



- 2 Configureer "OLYMPUS Capture" om foto's automatisch te downloaden wanneer deze worden genomen.

- Selecteer de kaartsleuf die als bron geldt (1 of 2) en het type foto's (JPEG-foto's, RAW-foto's of films) dat moet worden gedownload.
- Kies een bestemming voor de gedownloade foto's.



Het bedieningsvenster van "OLYMPUS Capture"

- 3 Neem foto's met de bedieningselementen van de camera.

- De foto's worden naar de computer geüpload nadat deze zijn opgeslagen op de geheugenkaart van de camera.
- Er verschijnt een PC ('afbeelding uploaden')-pictogram wanneer het uploaden wordt uitgevoerd.
- De camera uploadt alleen foto's en films die worden opgenomen terwijl de camera en de computer zijn verbonden. Foto's die zijn genomen, voordat Wi-Fi was ingeschakeld op de camera, worden niet geüpload.

Afbeelding uploaden



- Als de camera is verbonden met een netwerk:
 - Is de slaapstand uitgeschakeld
 - Zijn intervalopnamen niet beschikbaar
 - Is er een aantal beperkingen van toepassing met betrekking tot de beschikbare opties tijdens de weergave
- Opties voor [Verbinding met de pc beëindigd] worden weergegeven als de camera geen verbinding meer heeft met het netwerk. Het uploaden van resterende gegevens wordt hervat wanneer de verbinding opnieuw tot stand komt. Resterende gegevens worden echter niet geüpload als:
 - De Wi-Fi-verbinding via de cameraknoppen wordt uitgeschakeld
 - De camera wordt uitgeschakeld
 - De bronlegeugenkaart wordt verwijderd
- De uploadwachtrij voor iedere kaart kan maximaal 3000 foto's bevatten.
- Als "OLYMPUS Capture" het bericht [Deze toepassing kan geen camera vinden in de camerabediensmodus.] weergeeft, controleer dan of:
 - de camera met de computer is gekoppeld;
 - u de juiste computer hebt geselecteerd toen u verbinding had met het netwerk; en
 - de camera bij de computer is aangemeld (alleen Windows).
 - 🖱️ "De computer voorbereiden (Windows)" (blz. 258)

De verbinding beëindigen

Beëindig de Wi-Fi-verbinding. Het gebruik van Wi-Fi kan in sommige landen of regio's niet zijn toegestaan. In dat geval moet Wi-Fi worden uitgeschakeld.

■ De huidige verbinding beëindigen





1 Tik op  in het camerascherf.



- U wordt gevraagd te bevestigen dat u de verbinding wilt verbreken.
- De netwerk-SSID wordt in het scherm getoond.



2 Markeer [Verbinding verbreken] met behulp van Δ ∇ op de pendelknop en druk op de knop .

- De camera beëindigt de verbinding en sluit de opnameweergave.
- Er verschijnt een bevestigingsvenster als er nog gegevens moeten worden geüpload. Markeer [Ja] en druk op de knop  om de verbinding te beëindigen.



3 Om opnieuw verbinding te maken, tikt u op  of selecteert u [ Wi-Fi Verbinden] > [Verbinding met toegangspunt] in het weergavemenu  en drukt u op de knop .

- De camera maakt automatisch opnieuw verbinding met eerder geselecteerde netwerken.
- Om verbinding te maken met een nieuw netwerk, markeert u [Verbinding behouden] in stap 2 en drukt u op de knop . Kies uit een lijst van beschikbare netwerken en pas de instellingen aan zoals beschreven in "Een netwerk uit een lijst kiezen (Verbinding maken vanuit een lijst met toegangspunten)" (blz. 267).
- Als u de camera uitschakelt terwijl het uploaden nog aan de gang is, wordt u gevraagd of u de camera wilt uitschakelen en de Wi-Fi-verbinding direct wilt verbreken of dat u de camera wilt uitschakelen nadat het uploaden is voltooid.



■ Wi-Fi/Bluetooth® uitschakelen

- 1 Druk op de **MENU**-knop om de menu's weer te geven.
- 2 Markeer [Wi-Fi/Bluetooth-instellingen] in het Setup-menu  en druk op  op de pendelknop.
 - De opties [Wi-Fi-/Bluetooth-instellingen] verschijnen.



- 3 Markeer [Beschikbaarheid] met behulp van de  -knoppen en druk op de knop .



- 4 Markeer [Uit] met de  -knoppen en druk op de knop .





Netwerkinstellingen

Wijzig het wachtwoord dat wordt gebruikt voor de Wi-Fi-verbindingen vanaf een smartphone of herstel de standaard Wi-Fi-instellingen die worden gebruikt voor de verbinding met een computer. Deze instellingen worden niet hersteld als de camera wordt gereset en kunnen alleen worden hersteld zoals hieronder beschreven.

Wachtwoorden wijzigen (Verbindingswachtwoord)



Genereer nieuwe wachtwoorden om te gebruiken wanneer u vanaf een smartphone verbinding maakt met de camera via wifi of **Bluetooth**®.

1 Druk op de **MENU**-knop om de menu's weer te geven.

2 Markeer [Wi-Fi/Bluetooth-instellingen] in het Setup-menu  en druk op  op de pendelknop.

- De opties [Wi-Fi-/Bluetooth-instellingen] verschijnen.



3 Markeer [Wachtwoord voor verbinding] met behulp van de  -knoppen en druk op de knop .

- Het huidige wachtwoord wordt weergegeven.



4 Druk op de  (film)-knop.



- Het wachtwoord verandert telkens als u op de knop drukt.
- Zowel de Wi-Fi- als **Bluetooth**®-wachtwoorden veranderen.
- Druk op de knop  om het [Wachtwoord voor verbinding]-scherm te sluiten.

5 Druk nogmaals op de knop  om het [Wi-Fi/Bluetooth-instellingen]-menu te sluiten.



- Druk meerdere keren op de **MENU**-knop om de menu's af te sluiten.
- Nadat u het wachtwoord hebt gewijzigd, moet u de verbindinginstellingen van de smartphone updaten (Blz. 247).

De standaard Wi-Fi/Bluetooth®-instellingen herstellen (Instellingen resetten)

Herstel de standaard Wi-Fi- en **Bluetooth**®-instellingen. Alle instellingen worden gereset, inclusief die voor verbindingen via een router en de koppelingsinformatie voor de computers op het netwerk.

- 1 Druk op de **MENU**-knop om de menu's weer te geven.
- 2 Markeer [Wi-Fi/Bluetooth-instellingen] in het Setup-menu  en druk op  op de pendelknop.
 - De opties [Wi-Fi/Bluetooth-instellingen] verschijnen.



- 3 Markeer [Instellingen resetten] met behulp van de  -knoppen en druk op de knop .
 - De opties voor [Instellingen resetten] verschijnen.



- 4 Markeer [Ja] met de  -knoppen en druk op de knop .
 - De instellingen worden gereset en de camera gaat naar het scherm [Wi-Fi/Bluetooth-instellingen].
 - Zowel de Wi-Fi- als **Bluetooth**®-wachtwoorden worden gereset.



- 5 Druk meerdere keren op de knop **MENU** om de menu's te sluiten.

Verbinding maken met computers via USB

Verbind de camera met de USB-kabel met een computer.

Compatibele computers

Verbind de camera via de meegeleverde USB-kabel met de computer.

- Zelfs als de computer is uitgerust met USB-connectoren, is de werking niet gegarandeerd met USB-uitbreidingspoorten, computers die niet het besturingssysteem gebruiken waarmee ze zijn geleverd of zelf geassembleerde computers.
- De camera kan met computers worden verbonden die voldoen aan de volgende systeemvereisten.
Windows: Windows 7, Windows 8, Windows 8.1, Windows 10
Mac: OS X-versies 10.9 – 10.11, macOS-versies v10.12 - v10.14

Software installeren

Installeer de volgende software om toegang te krijgen tot de camera terwijl deze direct via USB is verbonden met de computer.

OLYMPUS Capture

Gebruik "OLYMPUS Capture" om foto's automatisch te downloaden en te bekijken wanneer deze worden genomen of om de camera op afstand te bedienen. Voor meer informatie over of om de software te downloaden, gaat u naar de onderstaande website. Houd het serienummer van de camera bij de hand wanneer u de software download.

<http://app.olympus-imaging.com/olympuscapture/>

Volg de instructies op het scherm om de software te installeren. De systeemvereisten en installatie-instructies zijn beschikbaar op bovenstaande website.

Olympus Workspace

Deze computertoepassing wordt gebruikt om foto's en films die met de camera zijn opgenomen te downloaden, bekijken en beheren. Tijdens het bewerken van RAW-data in de Olympus Workspace (versie 1.1 of later), is high-speed verwerking met behulp van de cameramotor ingeschakeld. De toepassing kan ook worden gebruikt om de camera-firmware te updaten. De software kan worden gedownload van de onderstaande website. U moet eerst het serienummer van de camera opgeven bij het downloaden van de software.

<https://support.olympus-imaging.com/owdownload/>

Volg de instructies op het scherm om de software te installeren. De systeemvereisten en installatie-instructies zijn beschikbaar op bovenstaande website.

Foto's uploaden terwijl deze worden genomen



Verbind de camera via USB met een computer om foto's te uploaden wanneer ze worden genomen. U kunt foto's nemen met behulp van de bedieningselementen op de camera of door de camera op afstand te bedienen vanaf de computer.

- 1 Nadat u hebt bevestigd dat de camera uit staat, verbindt u de camera via de USB-kabel met de computer.

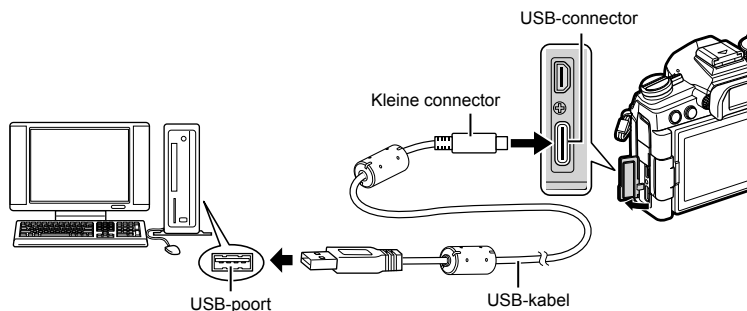

- USB-poorten zitten bij iedere computer op verschillende plaatsen. Bekijk de documentatie van uw computer voor informatie over USB-poorten.

- 2 Schakel de camera in.

- Er verschijnt een bericht op de camera waarin u wordt gevraagd het apparaat te identificeren waarmee de USB-kabel is verbonden.
- Als het bericht niet verschijnt, selecteert u [Auto] voor [USB-modus] (Blz. 191) in **Aangepast menu D4**.
- Als de batterijen bijna leeg zijn, verschijnt het bericht van de camera niet wanneer u verbinding maakt met de computer. Zorg ervoor dat de batterijen zijn opgeladen.

- 3 Markeer met behulp van Δ ∇ op de pendelknop en druk op de knop OK .



- 4 Start "OLYMPUS Capture" dat op de computer is geïnstalleerd.

- Als u wordt gevraagd om het verbindingstype te kiezen, klik dan op [USB-verbinding].









[USB-verbinding]

- 5 Configureer "OLYMPUS Capture" voor downloaden.
 - Kies een bestemming voor de gedownloade foto's.
- 6 Neem foto's met de bedieningselementen van de camera of de computer.
 - De foto's worden naar de computer gedownload volgens de gekozen opties.
 - De computer kan niet worden gebruikt om de opnamemodus van de camera te wijzigen.
 - De computer kan niet worden gebruikt om foto's te verwijderen van de geheugenkaarten die in de camera zijn ingevoerd.
 - De framesnelheid van de weergave kan dalen als het zicht door de cameralenzen tegelijkertijd op de computer en in het camerascherm wordt weergegeven.
 - Raadpleeg de online help voor meer informatie over het gebruik van de software.
 - De verbinding met de computer wordt beëindigd wanneer u:
 - "OLYMPUS Capture" afsluit,
 - geheugenkaarten invoert of verwijdert, of
 - de camera uitschakelt.

De camera aansluiten voor snelle RAW-verwerking

 PC RAW

- 1 Nadat u hebt bevestigd dat de camera uit staat, verbindt u de camera via de USB-kabel met de computer.
- 2 Schakel de camera in.
 - Er verschijnt een bericht op de camera waarin u wordt gevraagd het apparaat te identificeren waarmee de USB-kabel is verbonden.
 - Als het bericht niet verschijnt, selecteert u [Auto] voor [USB-modus] (Blz. 191) in  Aangepast menu .
 - Als de batterijen bijna leeg zijn, verschijnt het bericht van de camera niet wanneer u verbinding maakt met de computer. Zorg ervoor dat de batterijen zijn opgeladen.
- 3 Markeer  PC RAW met behulp van   op de pendelknop en druk op de knop .



- 4 Start "Olympus Workspace" dat op de computer is geïnstalleerd.
 - Klik op het pictogram [USB RAW-data bewerken].
- 5 Kies de locatie met de foto's die moeten worden verwerkt.
 - U kunt een geheugenkaart kiezen die in de aangesloten camera is geplaatst of een map op de computer.
 - Alleen RAW-foto's op de gekozen locatie genomen met de aangesloten camera of een andere camera van hetzelfde model kunnen worden geselecteerd.
 - Nadat u de bron hebt gekozen, klikt u op [OK].

6 RAW-afbeeldingen verwerken.

- Er kunnen aanpassingen worden aangebracht in de opname-instellingen die beschikbaar zijn op de camera en RAW-foto's kunnen dienovereenkomstig worden verwerkt.
- De verwerkte beelden worden opgeslagen als JPEG-bestanden.
- Als u USB RAW-gegevensbewerking inschakelt, worden alle eerder gemaakte wijzigingen in het bewerkingsvenster geannuleerd.
- USB RAW-gegevensbewerking is niet beschikbaar wanneer twee of meer camera's zijn aangesloten.

Foto's naar een computer kopiëren (Opslag/MTP)

Wanneer de camera is verbonden met een computer, kan de camera functioneren als externe opslag op nagenoeg dezelfde manier als een harde schijf of een ander extern opslagapparaat. U kunt gegevens van de camera naar de computer kopiëren.

1 Nadat u hebt bevestigd dat de camera uit staat, verbindt u de camera via de USB-kabel met de computer.

2 Schakel de camera in.

- Er verschijnt een bericht op de camera waarin u wordt gevraagd het apparaat te identificeren waarmee de USB-kabel is verbonden.
- Als het bericht niet verschijnt, selecteert u [Auto] voor [USB-modus] (Blz. 191) in **⚙ Aangepast menu D4**.
- Als de batterijen bijna leeg zijn, verschijnt het bericht van de camera niet wanneer u verbinding maakt met de computer. Zorg ervoor dat de batterijen zijn opgeladen.

3 Markeer [Opslag] of [MTP] met behulp van **△ ▽** op de pendelknop en druk op de knop **OK**.

[Opslag]: de camera functioneert als een kaartlezer.

[MTP]: de camera functioneert als een draagbaar apparaat.

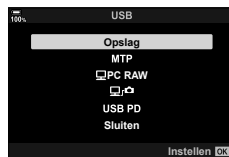

4 De camera maakt verbinding met de computer als een nieuw opslagapparaat.

- In de volgende werkomgevingen is een geslaagde gegevensoverdracht niet gegarandeerd, ook niet als de computer is uitgerust met een USB-poort.
Computers met een nieuwe geïnstalleerde USB-poort met uitbreidingskaartje, enz., computers zonder een af-fabriek geïnstalleerde OS of zelfgebouwde computers.
- U kunt de camerafuncties niet gebruiken terwijl de camera verbonden is met de computer.
- Als de computer niet in staat is om de camera te detecteren, koppelt u de USB-kabel van de computer los en daarna weer vast.

De camera van stroom voorzien via USB (USB-vermogensafgifte)

Mobiele batterijen of USB AC-adapters die voldoen aan de USB-vermogensafgifte (USB PD)-standaard kunnen worden gebruikt om de camera van stroom te voorzien.

De apparaten moeten:

Standaard: voldoet aan de USB-vermogensafgifte (USB PD)-standaard

Uitvoer: geschikt voor een uitgang van 9V 3A, 15V 2A of 15V 3A

- Deze functie kan niet worden gebruikt als het batterijniveau 10% of lager is.
- De camera kan geen stroom gebruiken via USB terwijl een optionele HLD-9-batterijhouder is aangesloten (Blz. 24).

- 1 Nadat u hebt bevestigd dat de camera uit staat, verbindt u de USB-kabel met het apparaat.

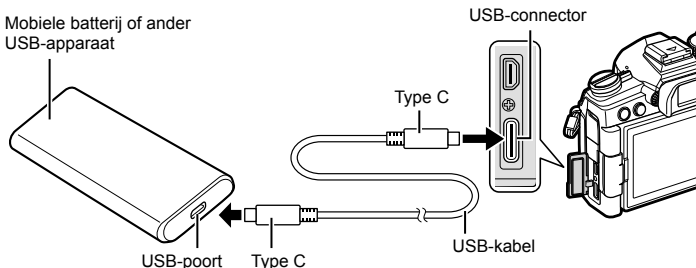

- De meegeleverde USB-kabel (CB-USB11) kan niet worden gebruikt voor USB-vermogensafgifte (USB PD).
- De methode die wordt gebruikt voor verbinding verschilt van apparaat tot apparaat. Raadpleeg voor meer informatie de documentatie die met het apparaat is geleverd.
- U kunt USB-vermogensafgifte (USB PD) misschien niet gebruiken met sommige USB-apparaten. Lees hiervoor de handleiding die met het USB-apparaat is meegeleverd.

- 2 Schakel de camera in.

- Er verschijnt een bericht op de camera waarin u wordt gevraagd het apparaat te identificeren waarmee de USB-kabel is verbonden.
- Als het bericht niet verschijnt, selecteert u [Auto] voor [USB-modus] (Blz. 191) in **Aangepast menu D4**.
- Als de batterijen bijna leeg zijn, blijft het scherm leeg als de camera is verbonden met het USB-apparaat. Zorg ervoor dat de batterijen zijn opgeladen.

- 3 Markeer [USB PD] met behulp van Δ ∇ op de pendelknop en druk op de knop **OK**.

- De camera haalt nu de stroom van het verbonden USB-apparaat.



Verbinding maken met tv's of externe schermen via HDMI

Foto's kunnen worden weergegeven op televisies die via HDMI met de camera verbonden zijn. Gebruik de televisie om foto's aan een publiek te laten zien. U kunt de afstandsbediening van de tv gebruiken om het scherm te bedienen terwijl de televisie verbonden is met de camera. Er is geen app of andere software benodigd.



U kunt ook films opnemen terwijl de camera via HDMI verbonden is met een extern scherm of videorecorder.

- HDMI-kabels zijn verkrijgbaar van derde leveranciers. Gebruik een HDMI-gecertificeerde kabel.

U kunt foto's en films bekijken op een HD-tv die via een HDMI-kabel direct verbonden is met de camera. U kunt een afstandsbediening gebruiken om het scherm te bedienen terwijl dit verbonden is met de camera.

■ HDMI-uitvoer

Kies de signaaluitvoer naar het HDMI-apparaat. U kunt de framegrootte en de framesnelheid van de film aanpassen aan de specificaties van de tv en de videostandaarden zoals ondersteund in uw land of regio. Gebruik uitvoerinstellingen die gelijk zijn aan de invoerinstellingen van de tv.

Uitvoergrootte	Het formaat voor de signaaluitvoer van de video via de HDMI-connector kan uit de onderstaande opties worden gekozen. <ul style="list-style-type: none"> • [C4K]: 4K Digital Cinema (4096 × 2160) • [4K]: 4K (3840 × 2160) prioriteit • [1080p]: Full High Definition (1080p) prioriteit • [720p]: High Definition (720p) prioriteit • [480p/576p]: 480p/576p
HDMI-bediening	Wanneer de camera in de weergavestand staat, kunt u de camera bedienen met de afstandsbediening van de tv (Blz. 283). Kies uit [Uit] en [Aan]. Wanneer [Aan] is geselecteerd, kan de camera alleen worden gebruikt voor weergave.
Framesnelheid v. uit.	Kies een framesnelheid voor de signaaluitvoer via de HDMI-connector afhankelijk van of de tv NTSC (60p) of PAL (50p) ondersteunt.

- De instellingen [HDMI-bediening] en [Framesnelheid v. uitv.] kunnen niet worden gewijzigd terwijl de camera via HDMI verbonden is met een ander apparaat.
- Audio kan alleen worden uitgevoerd op apparaten die het audioformaat ondersteunen dat is geselecteerd op de camera.
- De beschikbare opties via [HDMI-bediening] variëren afhankelijk van het verbonden apparaat. Bekijk de handleiding van het apparaat voor meer informatie.

1 Druk op de **MENU**-knop om de menu's weer te geven.

2 Geef **Aangepast menu D4 (Disp/■)**/PC) weer.

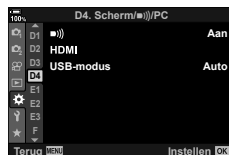

3 Markeer [HDMI] met behulp van **▲ ▼** op de pendelknop en druk op de knop **▶**.

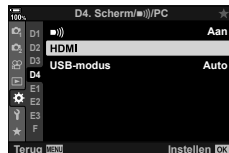

- 4 Markeer een onderdeel met de knoppen Δ ∇ en druk op de knop \triangleright .



- 5 Markeer de gewenste optie met behulp van de Δ ∇ -knoppen en druk op de knop OK .
- Herhaal stap 4 en 5 indien nodig.

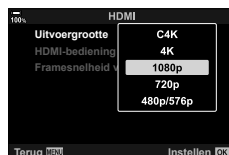

- 6 Druk meerdere keren op de knop **MENU** om de menu's te sluiten.

■ De camera met een tv verbinden

Verbind de camera met behulp van een HDMI-kabel.

- 1 Nadat u hebt bevestigd dat de camera uit staat, verbindt u de camera via een HDMI-kabel met de tv.

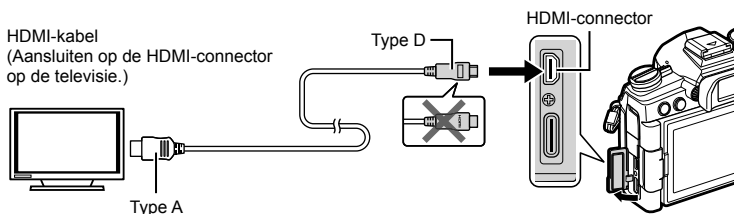

- 2 Zet de tv op HDMI-invoer en zet de camera aan.

- U ziet de inhoud van het camerascherm op de tv. Druk op de knop ▶ om foto's weer te geven.
- Als [Aan] is geselecteerd voor [HDMI-bediening] (Blz. 283) gaat het camerascherm uit wanneer er een HDMI-kabel wordt verbonden.
- Voor informatie over het overschakelen naar HDMI-invoer raadpleegt u de handleiding van de tv.
- Afhankelijk van de instellingen van de tv wordt het beeld bijgesneden en zijn sommige indicatoren mogelijk niet zichtbaar.
- HDMI kan niet worden gebruikt terwijl de camera via USB verbonden is met een computer.
- Als [Opnamemodus] is geselecteerd voor [☞ HDMI-uitvoer] (Blz. 165) > [Uitvoermodus] in het videomenu ☞ , wordt het signaal uitgevoerd op de huidige framegrootte van de film. Er wordt geen afbeelding getoond als de tv de geselecteerde framegrootte niet ondersteunt.
- Als [4K] of [C4K] is geselecteerd, wordt het formaat 1080p prioriteit gebruikt tijdens het fotograferen.

Een tv-afstandsbediening gebruiken (HDMI-bediening)

Als de camera via een HDMI-kabel wordt verbonden met een tv kan de camera worden bediend met de afstandsbediening van de tv.

- De tv moet HDMI-bediening ondersteunen. Raadpleeg de handleiding van de televisie voor meer informatie.

Aan	De afstandsbediening van de tv kan worden gebruikt om de camera in weergavemodus te bedienen. De camera kan alleen worden gebruikt voor weergave.
Uit	De afstandsbediening van de tv kan niet worden gebruikt om de camera te bedienen. Indicatoren zijn alleen zichtbaar in het tv-scherm.

1 Druk op de **MENU**-knop om de menu's weer te geven.

2 Markeer [HDMI] in **Aangepast menu D4** (Disp/■)/PC) en druk op **▷** op de pendelknop.

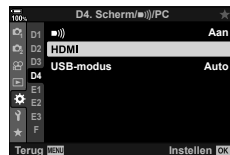

3 Markeer [HDMI-bediening] met behulp van de **△ ▽**-knoppen en druk op de knop **▷**.



4 Markeer [Aan] met behulp van de **△ ▽**-knoppen en druk op de knop **OK**.



5 Druk meerdere keren op de knop **MENU** om de menu's te sluiten.

6 Verbind de camera en de televisie via HDMI.

- Bekijk foto's met behulp van de tv-afstandsbediening. Volg de instructies op het tv-scherm.
- Gebruik in de enkelbeeldweergave de "rode" knop om de weergegeven informatie te kiezen en de "groene" knop om te wisselen naar indexweergave.
- Sommige functies zijn mogelijk niet beschikbaar op sommige televisies.
- Het camerascherm schakelt uit terwijl de tv wordt gebruikt voor weergave.

Batterij en laadapparaat

- De camera gebruikt een enkele Olympus lithium-ion batterij. Gebruik nooit andere batterijen dan originele batterijen van Olympus.
- Het energieverbruik van de camera varieert aanzienlijk, afhankelijk van de wijze van gebruik en andere omstandigheden.
- Aangezien de volgende functies veel energie verbruiken, zelfs zonder fotograferen, zal de batterij snel leeg zijn.
 - Het vaak half indrukken van de ontspanknop in de modus Fotograferen waardoor de autofocus herhaaldelijk wordt ingeschakeld.
 - Langdurig weergeven van beelden op de monitor.
 - Indien verbonden met een computer.
 - Draadloze LAN/**Bluetooth**® ingeschakeld laten.
- Als u een lege batterij gebruikt, kan de camera eventueel uitschakelen zonder dat de waarschuwing "batterij bijna leeg" verschijnt.
- De batterij is niet volledig opgeladen op het moment van aankoop. Laad de batterij voor gebruik op met het meegeleverde laadapparaat.
- Haal de batterijen uit de camera, voordat u deze voor perioden van een maand of langer opslaat. De batterijen gedurende langere perioden in de camera laten, verkort hun levensduur en maakt ze mogelijk onbruikbaar.
- De normale oplaadtijd met de meegeleverde oplader bedraagt ongeveer 2 uur (schatting).
- Gebruik geen laadapparaten die niet speciaal bedoeld zijn voor gebruik met de meegeleverde batterij, en gebruik geen batterijen die niet speciaal bedoeld zijn voor gebruik met het meegeleverde laadapparaat.
- Er bestaat ontploffingsgevaar als de batterij wordt vervangen door een batterij van het verkeerde type.
- Voer de gebruikte batterij af volgens de instructies onder "LET OP" (Blz. 324) in de instructiehandleiding.

Uw laadapparaat in het buitenland gebruiken

- De oplader kan wereldwijd in de meeste elektrische bronnen thuis worden gebruikt binnen het bereik 100 V tot 240 V AC (50/60 Hz). Maar, afhankelijk van het land of het gebied waar u zich bevindt, kan het stopcontact anders gevormd zijn waardoor de lader een stekkeradapter nodig heeft die overeenkomt met het stopcontact.
- Gebruik geen in de handel verkrijgbare reisadapters omdat het laadapparaat dan eventueel niet goed functioneert.

Toepasbare geheugenkaarten

In deze handleiding worden alle opslagapparaten "kaarten" genoemd. De volgende soorten SD-geheugenkaarten (in de handel verkrijgbaar) kunnen met deze camera worden gebruikt: SD, SDHC en SDXC. Kijk voor de meest actuele informatie op de Olympus-website.



Schrijfbeveiligingsschakelaar van SD-kaart

De SD-kaart is voorzien van een schrijfbeveiligingsschakelaar. Als de schakelaar op "LOCK" (vergrendeld) wordt gezet, kunnen er geen gegevens op de kaart worden geschreven. Zet de schakelaar weer in de ontgrendelpositie om naar de kaart te kunnen schrijven.



- De gegevens op de kaart zullen niet compleet worden gewist, zelfs niet na het formatteren van de kaart of het wissen van de gegevens. Indien u de kaart wegdoet, dient u hem te vernietigen om verspreiding van persoonlijke informatie te voorkomen.
- Door de schakelaar voor schrijfbeveiliging in de stand "LOCK" te plaatsen, kunnen sommige functies, zoals bijvoorbeeld bepaalde weergavefuncties, worden beperkt.

Verwisselbare lenzen

Kies een lens volgens het motief en uw creatieve bedoeling. Gebruik lenzen die uitsluitend bedoeld zijn voor het Micro Four Thirds-systeem en voorzien zijn van het label M. ZUIKO DIGITAL of het rechts weergegeven symbool.



Met een adapter kunt u ook Four Thirds- en OM-lenzen gebruiken.

De optionele adapter is vereist.

- Bij het bevestigen of verwijderen van de beschermkap of de lens kunt u de lenskoppeling het beste naar beneden laten wijzen. Hiermee voorkomt u dat er stof en dergelijke in de camera terecht kan komen.
- Op stoffige plaatsen kunt u de beschermkap beter niet verwijderen of de lens verwisselen.
- Richt camera met de lens nooit op de zon. Dit kan camerastoringen en zelfs brand veroorzaken omdat het zonlicht door de lens gebundeld wordt zoals bij een vergrootglas.
- Zorg dat u de beschermkap van de camera en de achterkap van de lens niet kwijtraakt.
- Als er geen lens op de camera zit, kunt u het beste de beschermkap op de camera bevestigen om te voorkomen dat er stof kan binnendringen.

■ Lens- en cameracombinaties

Lens	Camera	Koppeling	AF	Meting
Micro Four Thirds-lens	Micro Four Thirds-camera	Ja	Ja	Ja
Four Thirds-lens		Koppeling mogelijk met lensvatningsadapter	Ja*1	Ja
OM-lenzen			Nee	Ja*2

*1 Niet beschikbaar tijdens filmopname of sterrenhemel-AF.

*2 Een nauwkeurige lichtmeting is niet mogelijk.

MF-schakelingslenzen

Het mechanisme “MF-schakeling” (handmatige focusschakeling) op lenzen met MF-schakeling kan worden gebruikt om van auto naar handmatig scherpstellen om te schakelen, eenvoudigweg door te draaien aan de scherpstelring.

- Controleer de stand van de MF-schakeling, voordat u een opname maakt.
- Als u de scherpstelring naar de stand AF/MF op het einde van de lens schuift, selecteert u autofocus. Als u de ring naar de stand MF dichterbij het camerahuis schuift, selecteert u handmatig scherpstellen, ongeacht welke focusmodus u in de camera hebt gekozen.

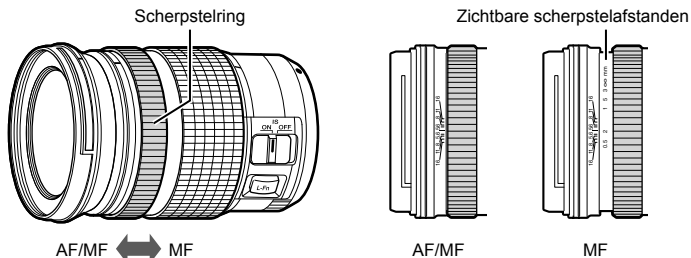

- Als u [Niet werkzaam] selecteert voor [MF-schakeling] (Blz. 185) in  Aangepast menu **A4**, wordt handmatige scherpstelling uitgeschakeld, zelfs wanneer de MF-schakeling in de MF-positie staat.

Optionele accessoires

Speciaal ontworpen externe flitsers

Wanneer u een flitser gebruikt die optimaal is afgestemd op de camera, kunt u met de camerabedieningen de flitsmodus kiezen en foto's nemen met flits. Raadpleeg de documentatie die bij de flitser is geleverd over de diverse functies en hun gebruik.

Kies een flitser die past bij uw behoeften, waarbij u rekening houdt met factoren als de vereiste uitvoer en of de flitser macrofotografie ondersteunt. Flitsers die zijn ontwikkeld om met de camera te communiceren, ondersteunen diverse flitsmodi, zoals TTL auto en superFP. Flitsers kunnen op de flitserschoen van de camera worden bevestigd of worden verbonden met een kabel (apart verkrijgbaar) en flitserbeugel. De camera ondersteunt ook de volgende draadloze flitsystemen:

Flitsfotografie met zenderbediening bediening: CMD-, ⚡CMD-, RCV- en X-RCV-modi

De camera bedient een of meer flitsers met afstandsbediening door middel van radiosignalen. Het bereik van locaties waarin de flitsers kunnen worden geplaatst, wordt op deze manier groter. Flitsers kunnen andere compatibele flitsers bedienen of worden uitgerust met radiozenders/-ontvangers om het gebruik van flitsers mogelijk te maken die anders geen radiogestuurde flitsregeling ondersteunen.

Flitsfotografie met draadloze afstandsbediening: RC-modus

De camera bedient een of meer flitsers met afstandsbediening door middel van optische signalen. U kunt de flitsmodus selecteren met behulp van de camerabedieningen (Blz. 105).

■ Functies die beschikbaar zijn met compatibele flitsers

Flitser	Ondersteunde flitsregelingsmodi	GN (Richtgetal, ISO 100)	Ondersteunde draadloze systemen
FL-700WR	TTL-AUTO, MANUAL, FP TTL AUTO, FP MANUAL, MULTI, RC, SL AUTO, SL MANUAL	GN 42 (75/150 mm ^{*1}) GN 21 (12/24 mm ^{*1})	CMD, ⚡CMD, RCV, X-RCV, RC
FL-900R	TTL-AUTO, AUTO, MANUAL, FP TTL AUTO,	GN 58 (100/200 mm ^{*1}) GN 27 (12/24 mm ^{*1})	RC
FL-600R	FP MANUAL, MULTI, RC, SL AUTO, SL MANUAL	GN 36 (42,5/85 mm ^{*1}) GN 20 (12/24 mm ^{*1})	RC
STF-8	TTL-AUTO, MANUAL, RC ^{*2}	GN 8.5	RC ^{*2}
FL-LM3	Varieert met de camerainstellingen.	GN 9,1 (12/24 mm ^{*1})	RC ^{*2}

*1 Maximale brandpuntsafstand van de lens waarop de eenheid flitsdekking kan geven (cijfers na de schuine streep zijn corresponderende brandpuntsafstanden op 35 mm-formaat).

*2 Werkt alleen als zender (ontvanger).

Flitserfotografie met draadloze afstandsbediening

Draadloze flitsfotografie is beschikbaar met compatibele flitsers die draadloze afstandsbediening (RC) ondersteunen. De flitsers op afstand worden bediend via een flitser die op de flitsschoen van de camera is bevestigd. U kunt de instellingen apart aanpassen voor de flitser op de camera en voor flitsers in maximaal drie andere groepen.

De RC-modus moet zijn ingeschakeld op zowel de masterflitser als op de flitsers op afstand (Blz. 288).

■ De RC-modus inschakelen

- 1 Zet de externe flitsers in RC-modus en plaats ze zoals u wenst.
 - Schakel de externe flitsers in, druk op de knop **MODE** en selecteer de RC-modus.
 - Selecteer een kanaal en groep voor elke externe flitser.
- 2 Selecteer [Aan] voor [**⚡**RC-modus] (Blz. 194) in **⚙** Aangepast menu **F** en druk op de knop **OK**.
 - De camera keert terug naar het opnamescherm.
 - Er verschijnt een **RC**-pictogram.



- 3 Druk op de knop **OK**.
 - Het superbedieningspaneel voor de RC-modus verschijnt.
 - Het standaard LV-superbedieningspaneel kan worden opgeroepen door op de **INFO**-knop te drukken. Het scherm verandert elke keer dat u op de **INFO**-knop drukt.



Superbedieningspaneel
RC-modus

4 Pas de flitsinstellingen aan.

- Markeer items met de Δ ∇ \triangleleft \triangleright -knoppen en draai aan de achterste regelaar om de instellingen te kiezen.

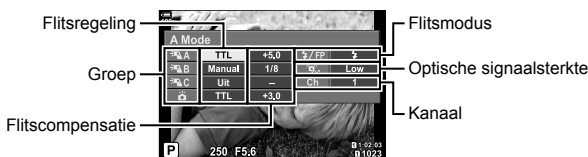

Groep	Kies een groep. Veranderingen aan instellingen zijn van toepassing op alle flitsers in de geselecteerde groep. Kies om instellingen aan te passen voor de flitser die op de camera is bevestigd.
Flitsregeling	Kies een flitserfunctie.
Flitscompensatie	Pas de flitsintensiteit aan. Wanneer [Handmatig] is geselecteerd voor flitsmodus, kunt u een waarde kiezen voor handmatige flitsintensiteit.
Optische signaalsterkte	Kies de helderheid van de optische bedieningssignalen die door de flitsers worden uitgezonden. Kies [HI] als u flitsers dichtbij de maximale afstand tot de camera hebt geplaatst. Deze instelling is van toepassing op alle groepen.
Flitsmodus/ Flitsniveau	Kies (standaard) of FP (super FP). Kies super FP voor sluitersnelheden die sneller zijn dan de synchronisatiesnelheid van de flits. Deze instelling is van toepassing op alle groepen.
Kanaal	Kies het kanaal dat wordt gebruikt door de flitsregeling. Verander het kanaal als u vindt dat andere lichtbronnen in de omgeving storen met de flitsregeling op afstand.

5 Stel de flitser die op de camera is bevestigd in op [TTL AUTO].

- Instellingen voor de flitsregeling voor de FL-LM3 kunnen alleen worden aangepast met behulp van de camera.

■ De flitsers op afstand plaatsen

1 Stel de draadloze RC-flitsers in op RC-modus.

- Zet de compatibele flitsers aan en druk op de **MODE**-knop en kies de RC-modus.
- Kies een groep voor elke van de compatibele flitsers met behulp van flitsregelingen en kies hetzelfde kanaal als het kanaal dat met de camera is geselecteerd.

2 Plaats de flitsers.

- Plaats de draadloze flitsers met de afstandsbedieningssensoren in de richting van de camera.

3 Neem foto's nadat u hebt bevestigd dat de flitsers op afstand en de flitser op de camera geladen zijn.

■ Bereik draadloze flitsregeling

De illustratie is alleen bedoeld als een richtlijn. Het bereik van de flitsregeling is afhankelijk van het type flits dat op de camera is bevestigd en de omstandigheden in de omgeving.

Bereik flitsregeling voor FL-LM3-flitsers die op de camera zijn bevestigd

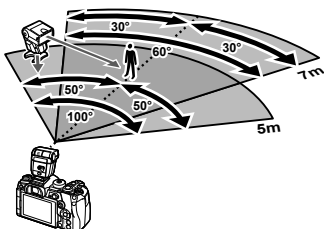

- We adviseren dat elke groep uit niet meer dan 3 flitsers bestaat.
- Draadloze flitsfotografie is niet beschikbaar in de anti-schokmodus of in de trage synchronisatiemodus met achterste gordijn wanneer een tragere sluitertijd dan 4 s is geselecteerd.
- Start-wachttijden langer dan 4 s kunnen niet worden geselecteerd in de anti-schok- en stille modi.
- Flitsregelingssignalen kunnen storen met belichting als het onderwerp te dicht bij de camera staat. Dit kan worden verholpen door de helderheid van de cameraflits te verminderen, bijvoorbeeld met een diffuser.

Andere externe flitsers

Houd rekening met het volgende wanneer u een flitser van een andere fabrikant op de flitserschoen van de camera bevestigt:

- Als u een verouderde flitser bevestigt die een stroom van meer dan 250 V doorgeeft aan het contactpunt, zal dit de camera beschadigen.
- Als u een flitser aansluit op de camera met contactpunten die niet beantwoorden aan de Olympus-specificaties, kan dit de camera eveneens beschadigen.
- Selecteer modus **M**, kies een sluitertijd die niet sneller is dan de synchronisatiesnelheid van de flitser en stel [ISO] in op [AUTO].
- De flitsregeling kan alleen worden uitgevoerd door de flitser handmatig in te stellen op de ISO-gevoeligheid en de diafragma waarde die geselecteerd zijn bij de camera. De helderheid van de flitser kan worden geregeld door de ISO-gevoeligheid of het diafragma aan te passen.
- Gebruik een flitser met een verlichtingshoek die geschikt is voor de lens. De verlichtingshoek wordt meestal uitgedrukt in equivalente brandpuntsafstanden van een kleinbeeldcamera.

Belangrijkste accessoires

■ Afstandsbedieningskabel (RM-CB2)

Wordt gebruikt wanneer een zeer licht beweging van de camera tot onscherpe foto's kan leiden, bijvoorbeeld bij macro- of tijdopnamen. Sluit de kabel op de aansluiting van de afstandsbedieningskabel van de camera aan (Blz. 17).

■ Voorzetlenzen

Voorzetlenzen worden op de cameralens bevestigd om snel en eenvoudig over te schakelen naar fish-eye- of macrofotografie. Op de website van OLYMPUS vindt u meer informatie over de lenzen die u kunt gebruiken.

■ Oogkapje (EP-13)

U kunt overschakelen naar een groot oogkapje.

Verwijderen

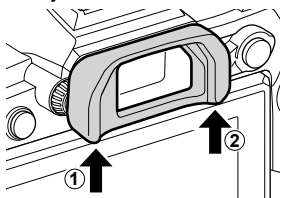

Stelsystemoverzicht

Voeding



BLH-1
Lithium-ionbatterij



BCH-1
Lithium-ionlader



F-5AC
USB-
netspanningsadapter

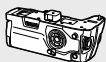

HLD-9
Reservebatterij-
houder

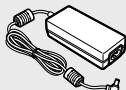

AC-5
Lichtnetadapter

Zoeker

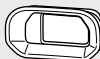

EP-13
Oogkapje

Bediening op afstand

RM-CB2
Afstandsbedie-
ningskabel

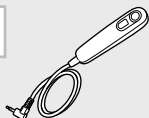

Hoes/riem

Schouderriem/
Cameras

Verbindingskabel

USB-kabel/
HDMI-kabel*¹

Geheugenkaart

SD/SDHC/
SDXC

E-M1 Mark III

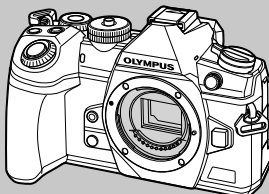

Hoofdtelefoon

Microfoon

Software

Olympus Workspace
Digitale fotobeheerssoftware

 : Producten die compatibel zijn met de E-M1 Mark III

 : In de handel verkrijgbare producten

Kijk voor de meest actuele informatie op de Olympus-website.

*1 HDMI-kabels zijn beschikbaar van derde leveranciers.

*2 Er zijn beperkingen aan de lenzen die met de adapter kunnen worden gebruikt. Ga naar de OLYMPUS-website voor meer informatie.

*3 Ga naar de OLYMPUS-website voor informatie over compatibele lenzen.

Lens



Micro Four Thirds-systeemlens



MMF-2/MMF-3²
Four Thirds-adaptor



Four Thirds-systeemlens

Voorzetlens*³

FCON-P01
Visoog

WCON-P01
Groothoek

MCON-P01
Macro

MCON-P02
Macro

Flits



FL-LM3
Elektronische flits



FL-900R
Elektronische flits



FL-700WR
Elektronische flits

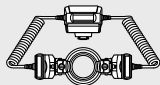

STF-8
Macro-flits



FC-WR
Draadloze radiogolfbediening



FR-WR
Draadloze radiogolfontvanger

Reinigen en opbergen van de camera

Reinigen van de camera

Schakel de camera uit en verwijder de batterij alvorens de camera te reinigen.

- Gebruik geen sterke oplosmiddelen zoals benzine of alcohol of een met chemicaliën behandeld reinigingsdoekje.

Camerahuis:

- Wrijf voorzichtig schoon met een zachte doek. Is de camera erg vuil, dan dompelt u de doek in een mild sopje en wringt u de doek goed uit. Wrijf de camera met de vochtige doek goed af en droog hem vervolgens met een droge doek. Heeft u de camera op het strand gebruikt, dan wrijft u hem schoon met een met schoon water bevochtigde en goed uitgewrongen doek.

Monitor:

- Wrijf voorzichtig schoon met een zachte doek.

Lens:

- Verwijder stof van de lens met een in de handel verkrijgbaar blaaskwastje. Wrijf de lens met een lensreinigingsdoekje voorzichtig schoon.

Opslag

- Haal de batterij en het kaartje uit de camera als u denkt de camera langere tijd niet te gebruiken. Berg de camera op op een koele, droge, goed geventileerde plaats.
- Plaats van tijd tot tijd de batterijen in de camera en controleer de functies van de camera.
- Verwijder stof en andere vreemde voorwerpen van het huis en de achterkappen voor u ze bevestigt.
- Als er geen lens op de camera zit, kunt u het beste de beschermkap op de camera bevestigen om te voorkomen dat er stof kan binnendringen. Vergeet niet de lenskapjes vooraan en achteraan terug te zetten voor u de lens opbergt.
- Maak de camera na gebruik schoon.
- Niet opslaan bij insectenwerende middelen.
- Berg de camera niet op in ruimtes waar met chemicaliën gewerkt wordt, om de camera te beschermen tegen roest.
- Laat u de camera met een vuile lens liggen, dan kan schimmelvorming op de lens optreden.
- Controleer alle onderdelen van de camera als u hem langere tijd niet heeft gebruikt. Maak een proefopname om te controleren of de camera naar behoren werkt, voordat u belangrijke foto's maakt.

Reinigen en controleren van het beeldopneemelement

Deze camera beschikt over een stofreductiefunctie om ervoor te zorgen dat er geen stof op het beeldopneemelement komt en om stof of vuil van het oppervlak van het beeldopneemelement te verwijderen met ultrasone trillingen. De stofreductie werkt als de camera wordt ingeschakeld.

De stofreductiefunctie werkt op hetzelfde moment als Pixel-mapping, dat het beeldopneemelement en het beeldbewerkingscircuit controleert. Omdat de stofreductie elke keer dat de camera aangezet wordt, geactiveerd wordt, moet de camera rechtop gehouden worden voor een effectieve stofreductie.

Pixel-mapping - Controleren van de beeldbewerkingsfuncties

Met de functie Pixel-mapping kan de camera het beeldopneemelement en de beeldbewerkingsfuncties controleren en bijstellen. Wacht voor het beste resultaat minstens een minuut nadat het fotograferen en afspelen zijn beëindigd voordat u Pixel-mapping uitvoert.

1 In  Aangepast menu , selecteer [Pixel-mapping] (Blz. 199).

2 Druk op                    
    .

- Tijdens het controleren van de beeldbewerkingsfuncties geeft de [Bezig]-balk in het monitorbeeld de voortgang weer. Als het controleren van de beeldbewerkingsfuncties afgesloten is, verschijnt het menu weer.
- Als u tijdens het controleren van de beeldbewerkingsfuncties de camera uitschakelt, begint u opnieuw vanaf stap 1.

De camera schakelt niet in, zelfs niet als batterijen zijn geplaatst

De batterij is niet volledig opgeladen

- Laad de batterij op met het laadapparaat.

De batterijen werken tijdelijk niet vanwege een te lage temperatuur

- De batterijprestaties dalen bij lage temperaturen. Verwijder de batterij en warm hem op door hem een tijdje in uw zak te houden.

Er wordt geen opname gemaakt als de ontspanknop wordt ingedrukt

De camera is automatisch uitgeschakeld

- Als [Aan] is geselecteerd voor [Snelle slaapstand] (Blz. 200), wordt de camera in de slaapstand gezet als er gedurende een bepaalde periode geen handelingen worden uitgevoerd. Om de slaapstand te verlaten, drukt u de ontspanknop half in.
- De camera wordt automatisch in de slaapstand gezet om de batterij te sparen als er gedurende een bepaalde periode geen handelingen worden uitgevoerd.
👉 ⚙️ Aangepast menu [2] > [Slaapstand] (Blz. 200)
Als er gedurende een bepaalde periode geen handelingen worden uitgevoerd nadat de camera in de slaapstand is gegaan, wordt de camera automatisch uitgeschakeld.
👉 ⚙️ Aangepast menu [2] > [Autom. uitschakelen] (Blz. 200)

De flitser wordt opgeladen

- Op de monitor knippert het symbool ⚡ als de batterij wordt opgeladen. Wacht tot het knipperen stopt en druk dan op de ontspanknop.

Kan niet scherpstellen

- De camera kan niet scherpstellen op objecten die zich te dicht bij de camera bevinden of die niet geschikt zijn voor automatisch scherpstellen (het AF-bevestigingsteken knippert op de monitor). Vergroot de afstand tot het onderwerp of stel scherp op een object met veel contrast op dezelfde afstand van de camera als uw hoofdonderwerp, bereid de foto voor en maak de foto.

Objecten waarop de camera moeilijk kan scherpstellen

Het kan moeilijk zijn om met autofocus in de volgende situaties scherp te stellen.

AF-teken knippert. Deze objecten worden niet scherpgesteld.



Object met weinig contrast

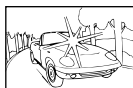

Extrem fel licht in het midden van het beeld

AF-teken gaat branden maar het object is niet scherpgesteld.



Objecten op verschillende afstanden

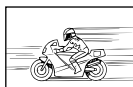



Snel bewegend onderwerp



Het onderwerp valt niet binnen het AF-gebied

Ruisonderdrukking is geactiveerd

- Met name bij nachtelijke opnamen gebruikt u lange sluitertijden en kan in de opnamen beeldruis verschijnen. De camera activeert de ruisonderdrukking na het fotograferen met lange sluitertijden. Maak tijdens dit proces geen opname. U kunt [Ruisonderdr.] op [Uit] zetten.   Aangepast menu  > [Ruisonderdr.] (Blz. 193)

Het aantal AF-kaders is gereduceerd

De grootte en het getal van het AF-doel veranderen afhankelijk van de [Dig. televoorzetlens] (Blz. 143), [Verhouding] (Blz. 98), en groepsdoel (Blz. 69) -instellingen.

De datum en tijd zijn niet ingesteld



De camera wordt gebruikt met de instellingen van het moment van aanschaf

- De datum en tijd van de camera zijn niet ingesteld bij aanschaf. Stel de datum en tijd in voordat u de camera gebruikt.  "Initiële installatie" (blz. 33)

De batterij is uit de camera verwijderd

- De datum en tijd worden terug gezet naar de standaardinstellingen af fabriek als ongeveer 1 dag geen batterij in de camera zit (interne metingen). Deze instellingen kunnen eerder verloren gaan als de batterij maar gedurende een korte tijd in de camera heeft gezeten. Controleer, voordat u belangrijke foto's gaat maken, of de juiste datum en tijd zijn ingesteld.

De ingestelde functies worden weer op de standaard fabrieksinstellingen gezet

Instellingen die in aangepaste modi zijn aangepast (modi **C1-C4**) worden teruggezet naar de opgeslagen waarden wanneer een andere opnamemodus wordt geselecteerd of wanneer de camera wordt uitgeschakeld. Als [Vasthouden] is geselecteerd voor [Resetten/aangep. modi] > [Instell. aangep. mod. opslaan] in  Opnamemenu 1 zullen wijzigingen in instellingen wanneer een aangepaste modus is geselecteerd automatisch worden opgeslagen in de geselecteerde modus.  "Aangepaste modi automatisch bijwerken" (blz. 57)

Gemaakte foto's zien er witachtig uit

Dit kan optreden wanneer de foto in omstandigheden met achtergrondlicht of half-achtergrondlicht zijn genomen. Dit komt door het fenomeen genaamd flare of ghosting. Probeer zoveel mogelijk een compositie te maken waarbij er geen sterke lichtbron in de foto is. Flare kan zelfs al optreden wanneer er geen lichtbron in de foto aanwezig is. Gebruik een zonnekap om de lens tegen de lichtbron af te schermen. Als een zonnekap niet helpt, gebruikt u uw hand om de lens tegen het licht af te schermen.  "Verwisselbare lenzen" (blz. 286)

Onbekende heldere puntjes verschijnen op het motief van de foto die gemaakt wordt

Dit kan worden veroorzaakt door vastgeraakte pixel(s) op het beeldopneemelement. Voer [Pixel-mapping] uit.

Als het probleem zich blijft voordoen, herhaalt u Pixel-mapping een paar keer.

 "Pixel-mapping - Controleren van de beeldbewerkingsfuncties" (blz. 296)

Functies die niet vanuit menu's geselecteerd kunnen worden

Het is mogelijk dat sommige functies niet geselecteerd kunnen worden vanuit de menu's als de pendelknop gebruikt wordt.

- Functies die niet ingesteld kunnen worden met de huidige stand Fotograferen.
- Functies die niet ingesteld kunnen worden vanwege een functie die al is ingesteld: Combinaties van  (Blz. 78) en [Ruisonderdr.] (Blz. 193), etc.

Het onderwerp wordt vervormd weergegeven

De volgende functies maken gebruik van een elektronische sluiters:



tijdens het opnemen van films (Blz. 59), in de stille (Blz. 81), Pro Capture- (Blz. 81), en hoge resolutie-opnamemodi (Blz. 83), tijdens focus-bracketing (Blz. 148) en focusstapelning (Blz. 149) en met het live ND-filter (Blz. 159)



Dit kan vervorming veroorzaken als het onderwerp snel beweegt of als de camera abrupt wordt bewogen. Vermijd abrupte camerabewegingen tijdens opnemen of gebruik de standaard sequentiële opnamen.

Er verschijnen lijnen in foto's

De volgende functies maken gebruik van een elektronische sluiters, wat mogelijk leidt tot lijnen als gevolg van flikkering en andere verschijnselen bij TL- en ledverlichting. Dit effect kan soms worden verminderd door een langere sluitertijd te kiezen:

tijdens het opnemen van films (Blz. 59), in de stille (Blz. 81), Pro Capture- (Blz. 81), en hoge resolutie-opnamemodi (Blz. 83), tijdens focus-bracketing (Blz. 148) en focusstapelning (Blz. 149) en met het live ND-filter (Blz. 159)









Flikkering kan worden verminderd door langere sluitertijden te kiezen. U kunt flikkering ook verminderen door flikkeringdetectie te gebruiken.   Aangepast menu  >

-flikkeringdetectie] (Blz. 235),  Videomenu > -modusinstellingen] >

-flikkeringdetectie] (Blz. 167)

Foutcodes

Aanduiding op monitor	Mogelijke oorzaak	Oplossing
 Geen Kaart	U hebt geen kaartje in de camera geplaatst of het kaartje wordt niet herkend.	Plaats een geheugenkaartje. Of breng de kaart correct aan.
 1)Kaartfout	Er is een probleem met de geheugenkaart in sleuf 1.	Verwijder de geheugenkaart en voer deze opnieuw in. Als dit het probleem niet oplost, formateert u de kaart. Als formatteren mislukt, kan de kaart niet worden gebruikt.
 2)Kaartfout	Er is een probleem met de geheugenkaart in sleuf 2.	
 1)Schrijfbeveiliging	De geheugenkaart in sleuf 1 is schrijfbeveiligd ('vergrendeld').	De schrijfbeveiligingsschakelaar voor de geheugenkaart staat in de stand "LOCK". Zet de schakelaar terug in de onvergrendelde stand. (Blz. 285).
 2)Schrijfbeveiliging	De geheugenkaart in sleuf 2 is schrijfbeveiligd ('vergrendeld').	
 1)Kaart vol	<ul style="list-style-type: none"> Maken van opnamen is uitgeschakeld. De geheugenkaart in sleuf 1 heeft geen ruimte voor extra foto's. Maken van opnamen is uitgeschakeld. De geheugenkaart in sleuf 1 is vol. 	Voer een andere geheugenkaart in of wis foto's. Kopieer foto's die u wilt bewaren naar een computer voordat u foto's verwijdert. Als [Dual-onafh.] of [Dual-hetzelfde] is geselecteerd voor [Kaartsleufinstellingen] (Blz. 238) in  Aangepast menu  , kiest u een andere instelling.
 2)Kaart vol	<ul style="list-style-type: none"> Maken van opnamen is uitgeschakeld. De geheugenkaart in sleuf 2 heeft geen ruimte voor extra foto's. Maken van opnamen is uitgeschakeld. De geheugenkaart in sleuf 2 is vol. 	
 1)Geen foto	Weergave is niet beschikbaar. Er staan geen foto's op de geheugenkaart in sleuf 1.	Er staan geen foto's op de geselecteerde geheugenkaart. Neem foto's voordat u de weergavemodus kiest.
 2)Geen foto	Weergave is niet beschikbaar. Er staan geen foto's op de geheugenkaart in sleuf 2.	

Aanduiding op monitor	Mogelijke oorzaak	Oplossing
 1)Fotofout	Het geselecteerde bestand is beschadigd en kan niet worden weergegeven. Het is ook mogelijk dat de foto een formaat heeft dat niet wordt ondersteund door de camera.	Bekijk de foto op een computer met fotosoftware of iets dergelijks. Als de foto niet kan worden weergegeven op een computer, is het bestand mogelijk corrupt.
 2)Fotofout		
 1)De afbeelding kan niet worden bewerkt	De bewerkingsfuncties van de camera kunnen niet worden toegepast op foto's die met andere apparaten zijn gemaakt.	Bewerk de foto op een computer of op een ander apparaat.
 2)De afbeelding kan niet worden bewerkt		
J/M/D	De klok is niet ingesteld.	Stel de klok in (Blz. 33).
 °C/°F	De interne temperatuur van de camera is toegenomen ten gevolge van sequentiële opnamen.	Schakel de camera uit en wacht tot de interne temperatuur gedaald is.
 Interne cameratemperatuur is te hoog. Wacht tot deze is gedaald voor gebruik.		Wacht even totdat de camera automatisch wordt uitgeschakeld. Laat de interne temperatuur van de camera afkoelen, voordat u de camera weer in gebruik neemt.
 Batterij leeg	De batterij is uitgeput.	Laad de batterij op.
 Geen verbinding	De camera is niet juist verbonden met een computer, HDMI-scherm of ander apparaat.	Sluit de camera opnieuw aan.
De lens is vergrendeld. Schuif de lens uit.	De lens van de intrekbare lens blijft ingeschoven.	Schuif de lens uit.
Controleer de status van een lens.	Er heeft zich een afwijking voorgedaan tussen de camera en de lens.	Schakel de camera uit, controleer de verbinding met de lens en schakel de stroomtoevoer weer in.

Standaardinstellingen

*1: Kan worden toegevoegd aan [Toewijzen aan aangep. mod.].

*2: Standaard kan worden hersteld door [Volledig] voor [Resetten] te selecteren.

*3: Standaard kan worden hersteld door [Basis] voor [Resetten] te selecteren.

Live controle/LV-superbedieningspaneel

Opnamemodus	Item	Standaard	*1	*2	*3	
P/A/S/M/B	ISO	Auto	✓	✓	✓	75, 91
	Flitsmodus		✓	✓	✓	86, 105
		±0	✓	✓	✓	105
	Handmatige waarde	FULL (flitser ingesteld op [MANUAL])	✓	✓	✓	105
	Beeldstabilisator	S-IS AUTO	✓	✓	✓	97
	Beeldstabilisator	M-IS	✓	✓	✓	97
	WB	Auto ([Aan] geselecteerd voor [AUTO Warme kleur])	✓	✓	✓	94
	Witbalanscorrectie A	±0	✓	✓	—	96
	Witbalanscorrectie G	±0	✓	✓	—	
	Kelvin	5400K ([CWB] geselecteerd voor [WB])	✓	✓	—	94
	AF-veld	Midden; enkel	✓	✓	✓	69
	AF-modus	S-AF	✓	✓	✓	64, 91
	Face Priority	Gezichtsprio. Uit	✓	✓	—	92
			✓	✓	✓	98
	Meting		✓	✓	✓	77
	-inst. opslaan	Standaard	✓	✓	—	99
		① F (Opname hoge resolutie: F+RAW)	✓	✓	✓	100
		② F (Opname hoge resolutie: F+RAW)	✓	✓	✓	
			✓	✓	✓	101
	Fotomodus	Natuurlijk	✓	✓	✓	106
	Scherpte	±0	✓	✓	—	110
	Contrast	±0	✓	✓	—	110
	Verzadiging	±0	✓	✓	—	110
	Gradatie	Gradatie Normaal	✓	✓	—	111
	Effect	— ([i-Enhance] geselecteerd voor [Fotomodus]: Standaard)	✓	✓	—	113
	Kleurenfilter	— ([Monotoon] geselecteerd voor [Fotomodus]: N:Geen)	✓	✓	✓	112
	Monochrome kleur	— ([Monotoon] geselecteerd voor [Fotomodus]: N:Normaal)	✓	✓	✓	113
	Verhouding	4:3	✓	✓	✓	98
	Kleurruimte	sRGB	✓	✓	✓	114

Opnamemodus	Item	Standaard	*1	*2	*3	
P/A/S/M/B	Controle Licht&schaduw	\square (± 0)	\checkmark	\checkmark	\checkmark	115
	Film	Aan	\checkmark	\checkmark	\checkmark	170
(film)	ISO	[P], [A], of [S] geselecteerd voor Modus] (filmbelichtingsmodus): Auto (vast) [M] geselecteerd voor Modus] (:): 200	—	\checkmark	\checkmark	75, 91
	Flitsmodus	Flits uit (vast)	—	—	—	—
		± 0 (vast)	—	—	—	—
	Beeldstabilisator	S-IS AUTO	\checkmark	\checkmark	\checkmark	97
	Beeldstabilisator	M-IS	\checkmark	\checkmark	\checkmark	97
	WB	Auto ([Aan] geselecteerd voor Warme kleur])	—	\checkmark	\checkmark	94
	Witbalanscorrectie A	± 0	—	\checkmark	—	96
	Witbalanscorrectie G	± 0	—	\checkmark	—	96
	Kelvin	5400K ([CWB] geselecteerd voor [WB])	—	\checkmark	—	94
	AF-veld	Midden; 9-doelgroep	\checkmark	\checkmark	\checkmark	69
	AF-modus	C-AF	\checkmark	\checkmark	\checkmark	64, 91
	Face Priority	Gezichtsprio. Uit	\checkmark	\checkmark	—	92
		<input type="checkbox"/> (vast)	—	—	—	—
	Meting	(vast)	—	—	—	—
	-inst. opslaan	Standaard	\checkmark	\checkmark	—	99
		F	\checkmark	\checkmark	\checkmark	100
		F	\checkmark	\checkmark	\checkmark	
		F	\checkmark	\checkmark	\checkmark	101
	Fotomodus	Natuurlijk	\checkmark	\checkmark	\checkmark	106
	Scherpte	± 0	\checkmark	\checkmark	—	110
	Contrast	± 0	\checkmark	\checkmark	—	110
	Verzadiging	± 0	\checkmark	\checkmark	—	110
	Gradatie	Gradatie Normaal	\checkmark	\checkmark	—	111
	Verhouding	16:9 (vast) C4K geselecteerd voor : 17:9	—	—	—	—
	Kleurruimte	sRGB (vast)	—	—	—	—
	Controle Licht&schaduw	\square (± 0)	\checkmark	\checkmark	\checkmark	115
	Modus	P	—	\checkmark	—	166
Film	Aan	\checkmark	\checkmark	\checkmark	170	

























Opnamemodus	Item	Standaard	*1	*2	*3	
RC-modus	A groep A	TTL	✓	✓	✓	289
	B groep B	Uit	✓	✓	✓	
	C groep C	Uit	✓	✓	✓	
	cameraflitser	Uit	✓	✓	✓	
	Flitscompensatie	±0 (TTL, Auto)	✓	✓	✓	
	Flitsniveau	1/1 (Handmatig)	✓	✓	✓	
	/FP	(Normaal)	✓	✓	✓	
	optische signaalsterkte	Low	✓	✓	✓	
Kanaal	1	✓	✓	✓		

Opnamemenu

Tabblad	Functie		Standaard	*1	*2	*3	
	Resetten / aangep. modi	Resetten	Basis	—	✓	—	57, 141
		Toewijzen aan Aangepaste modus	Opnamemodus: P Beeldkwaliteit: F+RAW				
		Aangepaste modus instellingen opslaan	Resetten				
		Oproepen uit aangepaste modus	—				
	Fotomodus		Natuurlijk	✓	✓	✓	106, 142
			F (Opname: hoge resolutie: F+RAW)	✓	✓	✓	100, 142
	Beeldverhouding		4:3	✓	✓	✓	98
	Dig. televoorzetlens		Uit	✓	✓	✓	143
				✓	✓	✓	78
	Intrvl. Sh./Tijdinterval		Uit	—	✓	✓	144
	Aantal frames		99				
	Start wachttijd		00:00:01				
	Intervaltijd		00:00:01				
	'Time Lapse'-film		Uit				
	Filminstel- lingen	Filmreso- lutie	FullHD				
		Frame- snelheid	10fps				

Tabblad	Functie	Standaard	*1	*2	*3		
2	Bracketing	Uit	✓	✓	✓	146, 147, 149	
	AE BKT	3f 1.0 EV					
	WB BKT	A-B	Uit				
		G-M					
	FL BKT	Uit					
	ISO BKT	Uit					
	ART BKT	Uit					
	Focus-BKT	Uit					
	Focusstapeling	Uit					
	Stel het aantal opn. in	[Uit] geselecteerd voor [Focusstapeling]: 99 [Aan] geselecteerd voor [Focusstapeling]: 8					
	Stel focusdifferent. in	5					
	Laadtijd	0 sec	✓	✓	—		
	HDR	Uit	✓	✓	✓		152
Meerv. belichting	Aantal frames	Uit	—	✓	✓	154	
	Auto verst.	Uit					
	Overlay	Uit					
Trapeziumcorrectie.	Uit	✓	✓	✓	156		
Anti-schok []/ Stil []	Anti-Shock []	[] 0 sec	✓	✓	—	157	
	Stil []	[] 0 sec					
	Ruisonderdrukking []	Uit					
	Stille []-modusinstellingen	—	✓	✓	—		
		Niet toestaan					
	AF hulpverl.	Niet toestaan					
	Flitsmodus	Niet toestaan					
Opname hoge resol.	Opname hoge resol.	0 sec	✓	✓	—	158	
	Laadtijd	0 sec					
	Opnamemethode	Hand-held					
Opn. mkn in live ND	ND	Uit	✓	✓	✓	159	
	ND-nummer	ND8(3EV)	✓	✓	—		
	LV-simulatie	Aan	✓	✓	—		

Videomenu

Tabblad	Funcitie	Standaard	*1	*2	*3		
	 Modusinstellingen	 Modus	P	—	✓	—	161, 166
		 Flikkeringsscan	Uit	—	✓	✓	161, 167
	 Specificatie-instellingen	 	MOV  4K 30p	✓	✓	✓	161, 168
		 M ISO-auto set					75, 161
		Bovengrens/Stand.	Bovengrens: 6400 Standaard: 200	✓	✓	✓	
		 M ISO autom.	Uit	—	✓	—	
		 Ruisfilter	Standaard	✓	✓	✓	161
		 WB	Auto	—	✓	✓	94, 161
		 Alle 	A±0, G±0	—	✓	—	96, 161
		  AUTO Warme kleur behouden	Aan	—	✓	✓	96, 161
		 Fotomodus	Uit	✓	✓	—	106, 161
	 AF/IS-instellingen	 AF-modus	C-AF	✓	✓	✓	64, 91, 162
		 C-AF-snelheid	±0	✓	✓	✓	162
		 C-AF-gevoeligheid	±0	✓	✓	✓	162
		 Beeldstab.	M-IS 	✓	✓	✓	97, 162
		 IS-niveau	±0	✓	✓	✓	162

Tabblad	Functie	Standaard	*1	*2	*3			
	Knop/Schakelaar/Hendel						163	
	Knopfuncties		Belichting	—	✓	—	116, 163	
			REC					
			Weergaveselectie					
			AEL/AF					
			ISO					
			[:::]					
			[:::] (Elektr. zoom)					
			[:::] (WB)					
			Pieken					
			Vergroting					
			ISO					
			AEL/AF					
			Directe functie					
			Elektr. zoom					
			WB					
		AF stop						
	Functieregelaar	P	Positie 1		—	✓	—	163
			Positie 2	VOL				
		A	Positie 1		—	✓	—	
			Positie 2	VOL				
		S	Positie 1		—	✓	—	
			Positie 2	VOL				
		M	Positie 1	FNr.	—	✓	—	
			Positie 2	VOL				
		Fn-hendelfunctie	modus2		—	✓	—	163
			modus2		AF-modus/ AF-doelmodus/ AF-richtpunt			
Sluiterfunctie					—	✓	—	163
Elec. Zoomsnelheid				Normaal	—	✓	—	163

Tabblad	Functie		Standaard	*1	*2	*3	
	Weergave-instellingen						164
	Controle-instellingen		Live controle, Live SCP	—	✓	—	
	Info-instelling		Aangepast1	—	✓	—	
	Instellingen tijdcode	Tijdcodemodus	DF	—	✓	—	
		Naar boven tellen	OU	—	✓	—	
		Begintijd	0:00:00	—	✓	—	
	Patroon weerg.		min	—	✓	—	
	Weergavehulp		Uit	—	✓	—	
	Film		Aan	✓	✓	✓	170
	Opnamevo- lume	Ingebouwd	±0	—	✓	—	
		MIC	±0	—	✓	—	
	Volumebegrenzer		Aan	—	✓	—	
	Ruisonderdr. wind		Uit	—	✓	—	
	Opnamekwaliteit		48kHz/16bit	✓	✓	—	
	Plug-in Power		Uit	—	✓	—	
Volume hoofdtelefoon		8	✓	✓	—		
HDMI- uitvoer	Uitvoermodus		Monitormodus	—	✓	—	165
	REC Bit		Uit	✓	✓	—	
	Tijdcode		Aan	✓	✓	—	

Weergavemenu

Tabblad	Functie		Standaard	*1	*2	*3		
			Aan	✓	✓	✓	171	
	Be- werk.	Sel. Image	RAW-data bewrk	—	—	—	—	171
			JPEG bewerken	—				172
			Film bewerken	—				174
				—				136
		Beeldoverlay	—	173				
	Afdruk besteld		—	—	—	—	134	
	Bescherming resetten		—	—	—	—	176	
	Deelorder resetten		—	—	—	—	176	
	Alles Kopiëren		—	—	—	—	176	
	Wi-Fi Verbinden		—	—	—	—	248, 263, 265, 267	

Setup-menu

Tabblad	Functie	Standaard	*1	*2	*3		
	Kaart-inst.	—	—	—	—	178	
	Instellingen	Tijdzone	—	—	—	—	33
			English	—	—	—	35, 177
		±0, ±0, Natural	✓	✓	—	177	
	Opn.Beeld	Uit	✓	✓	—	177	
	Wi-Fi/ Bluetooth- instellingen	Beschikbaarheid	Aan	—	✓	—	179, 247, 256, 272
		Verbindingswachtwoord	—	—	—	—	179, 273
		Power-off Standby	Uit	—	✓	—	179, 250
		RAW+JPEG	JPEG	—	✓	—	133, 179
		Instellingen resetten	—	—	—	—	179, 274
		Wi-Fi MAC-adres	—	—	—	—	179
Firmware	—	—	—	—	177		

7

Informatie

Aangepast menu

Tabblad	Functie	Standaard	*1	*2	*3			
	AF/MF							
		AF-modus	S-AF	✓	✓	✓	64, 91, 182	
		AF+MF	Uit	✓	✓	✓	201	
			S-AF	modus3	✓	✓	✓	182, 202
			C-AF	modus4				
			MF	modus3				
			AF	modus3				
		AF hlf ingdr. ontpnkn.	Werkzaam	✓	✓	✓		
	Gezichtsprioriteit-AF	: Aan : Aan	✓	✓	✓			
	AF-scanner	modus2	✓	✓	✓	182		
	C-AF-gevoeligheid	±0	✓	✓	✓	204		
C-AF-midden start	ALL (alle doelen)	✓	✓	✓	205			
C-AF-midden prioriteit	5, 9 of 25 doelen	✓	✓	✓	206			

Tabblad	Functie		Standaard	*1	*2	*3		
	A2	[:::] Modusinstellingen	Alle; Klein; "5"-, "9"- of "25"-doelgroep	✓	✓	✓	183	
		AF-meetgebied	Aan1	✓	✓	✓	183	
		[:::] Voorinstelling	AF-doelmodus (L ^{ALL}), AF-richtpunt	—	✓	✓	207	
		[:::] Scherminstellingen selecteren	Set 1	✓	✓	✓	208	
			[:::] Modus					
			[:::] Modus					
			⇨ Pos					
			⇨ Pos					
		[:::] Lusin- stellingen	[:::] Lusselectie Via L ^{ALL}	Uit Nee	✓ ✓	✓ ✓	✓ ✓	209
		[:::] Doelmodusinstellingen		1×1; verticale en horizontale stapgrootte: 1	✓	✓	—	210
	Oriëntatie verbonden [:::]		Uit	✓	✓	—	211	
	A3	AF doelgebied		Uit	✓	✓	✓	184
		AF-beperker		Uit	✓	✓	✓	184
		Afstandinstellingen		Instelling 1	✓	✓	✓	
		Ontspanprioriteit		Aan	✓	✓	✓	
		AF hulpverl.		Aan	✓	✓	✓	184
		☹ Face Priority		Uit	✓	✓	—	92, 184
	AF-focusaanp.*		Uit	✓	✓	✓	184	
	A4	Sterrenhemel AF-instelling		Snelheid	✓	✓	✓	185
		MF-afst. vooraf inst.		999,9 m	✓	✓	✓	185
MF assist		Vergroting		Uit	✓	✓	—	185, 216
		Pieken		Uit	✓	✓	—	
MF-schakeling			Werkzaam	✓	✓	✓	185	
Scherpstelring			↻	✓	✓	✓	185	
Bulb/Time-focus			Aan	✓	✓	✓	185, 217	
Reset lens			Aan	✓	✓	✓		

* [Resetten] gebruiken voor een volledige of standaard reset heeft geen effect op de opgeslagen waarden.



















Tabblad	Functie		Standaard	*1	*2	*3			
	Knop/Schakelaar/Hendel								
	B1	Knopfuncties		Belichting	✓	✓	—	116, 186	
				REC					
				Weergaveselectie 					
				AEL/AFL					
				ISO					
				[::] (Flitsmodus)					
				[::] (/☺)					
				Voorbeeld					
				ISO					
				AEL/AFL					
				[::]					
				[::] (Flitsmodus)					
				[::] (/☺)					
		AF stop							
		Middenknop	Uit	✓	✓	—	186, 218		
		Richtingsleutel	[::]	✓	✓	—	186, 218		
		Functie- regelaar	P	Positie 1	: : Ps	✓	✓	—	186
				Positie 2	: ISO : WB				
A			Positie 1	: : FNr.					
			Positie 2	: ISO : WB					
S			Positie 1	: : Sluiter					
			Positie 2	: ISO : WB					
M/B			Positie 1	: FNr. : Sluiter					
			Positie 2	: : ISO					
Menu			: : /Waarde						
				: Vor./Volg. : Q					

Tabblad	Functie		Standaard	*1	*2	*3			
	B1	Richting regelaar	Belichting	Regelaar1	✓	✓	—	186	
			Ps	Regelaar1					
			Fn-schakelfunctie	modus2	—	✓	—	186, 220	
			modus2	AF-modus/ AF-doelmodus/ AF-richtpunt					
		Fn-schakelr/Aan/uit-schak.	Fn	—	✓	—	186		
	B2		Elec. Zoomsnelheid	Normaal	✓	✓	—	186	
			Ⓢ-functie	<input checked="" type="checkbox"/>	—	✓	—	186	
			Vergrendeling	Uit	✓	✓	—	186	
			Vergrendeling	Uit	✓	✓	—	186	
	Release//Beeldstabilisator								
	C1	S-AF-Ioslaten als prior		Uit	✓	✓	✓	187	
		C-AF-Ioslaten als prior		Aan	✓	✓	✓	187	
		L-instellingen							187, 221
			Max fps	10 fps	✓	✓	✓		
		Aantal frames bep.	Uit	✓	✓	✓			
		Max fps	18 fps	✓	✓	✓			
		Aantal frames bep.	Uit	✓	✓	✓			
		Max fps	18 fps	✓	✓	✓			
		Pre-sluitframes	8 opnamen	✓	✓	✓			
		Aantal frames bep.	25 opnamen	✓	✓	✓			
H-instellingen							187, 221		
		Max fps	15 fps	✓	✓	✓			
		Aantal frames bep.	Uit	✓	✓	✓			
		Max fps	60 fps	✓	✓	✓			
		Aantal frames bep.	Uit	✓	✓	✓			
		Max fps	60 fps	✓	✓	✓			
		Pre-sluitframes	14 opnamen	✓	✓	✓			
		Aantal frames bep.	25 opnamen	✓	✓	✓			
Minder flikkering	Anti-flikker LV	Auto	✓	✓	—	187, 223			
	Anti-flikkermodus	Uit	✓	✓	—				
C2		Beeldstab.	S-IS AUTO	✓	✓	✓	97, 187		
		Beeldstabilisator	Fps-prioriteit	✓	✓	—	187		
		Half indrukken bij IS	Aan	—	✓	—	187		
		Lens I.S. Prioriteit	Uit	✓	✓	✓	187		

Tabblad	Funcie	Standaard	*1	*2	*3			
	D4	Aan	✓	✓	✓	191		
	HDMI	Uitvoergrootte	1080p	—	✓	—	191, 231	
		HDMI-bediening	Uit	—	✓	—		
		Framesnelheid v. uit.	60p Prioriteit	—	—	—		
	USB-modus		Auto	—	✓	✓	191	
	Bel./ISO/BULB/							
	E1	EV-fase	1/3 EV	✓	✓	✓	192	
		ISO-stap	1/3 EV	✓	✓	✓	192	
		ISO-auto set	Bovengrens/Stand.	Bovengrens: 6400 Standaard: 200	✓	✓	✓	192
			Laagste S/S-instelling	Auto	✓	✓	✓	
		ISO-auto	Alle	✓	✓	—	192	
		Ruisfilter	Standaard	✓	✓	✓	192	
		Lage ISO-verwerking	Bwngn als prior.	✓	✓	✓	192	
		Ruisonderdr.	Auto	✓	✓	✓	193	
		E2	Bulb/Time-timer	8 min	✓	✓	✓	193
Live Composiet-timer			3u	✓	✓	✓	193	
Bulb/Time-monitor	-7		✓	✓	—	193		
Live Bulb	Uit		✓	✓	—	193, 233		
Live Time	0,5 sec		✓	✓	—	193, 233		
Instellingen composiet	1 sec		✓	✓	—	54, 193, 234		
Flikkeringscan	Uit		✓	✓	✓	193, 235		
E3	Meting			✓	✓	✓	77, 194	
	AEL-meting	Auto	✓	✓	✓	194		
	[] Spotmeting	Spot, Spotlicht, Spotschaduw	✓	✓	✓	194		
	Belichtings-afst.		±0	✓	✓	—	194	
			±0					
		±0						
Aangepast								
F	X-Sync.	1/250	✓	✓	✓	194, 237		
	Ondergrens	1/60	✓	✓	✓	194, 237		
		Uit	✓	✓	✓	194		
	+WB	Uit	✓	✓	—	194		
	RC-modus	Uit	✓	✓	✓	194, 289		

Tabblad	Functie		Standaard	*1	*2	*3	
	←-/WB/Kleur						
	G	←- Instelling	←-1: SF	✓	✓	✓	195, 237
			←-2: F				
			←-3: N				
			←-4: M				
	Aantal pixels	Middle	3200×2400	✓	✓	✓	195, 237
		Small	1280×960				
	Schaduwcomp.		Uit	✓	✓	✓	195
	WB		Auto	✓	✓	✓	94, 195
	Alle WBZ		A±0, G±0	✓	✓	—	195
Warme kleur behouden		Aan	✓	✓	✓	195	
Kleurruimte		sRGB	✓	✓	✓	114, 195	
Opnemen/Wissen							
H1	Kaartsleufinstellingen	-inst. opslaan	Standaard	✓	✓	—	99, 196, 238
		Sleuf opslaan		✓	✓	—	
		Sleuf opslaan		✓	✓	—	
		Sleuf		✓	✓	—	
		Map voor opsl. toew.	Niet toewijzen	✓	✓	—	
	Bestandsnaam		Resetten	✓	✓	—	196
	Bestandsn.bew.		Uit	✓	✓	—	196
	dpi-Instelling		350 dpi	✓	✓	—	196
	Copyrightinstell.*	Copyrightinfo.	Uit	✓	✓	—	196
		Naam artiest	—	—	—	—	
Copyrightnaam		—	—	—	—		
Instellingen lensinfo *		Uit	—	✓	—	196, 240	
H2	Snel Wissen		Uit	✓	✓	✓	197
	RAW+JPEG wissen		RAW+JPEG	✓	✓	✓	197
	Prioriteitsinst.		Nee	✓	✓	✓	197
EVF							
I	EVF autom. schakelen		Aan1	—	✓	—	197
	EVF-aanpassing	EVF autom. luminantie	Aan	✓	✓	—	197
		EVF-aanpassing	±0, ±0				
	Stijl voor zoeker		Stijl 3	—	✓	—	197, 241
	Info-instelling		Basisinformatie, Aangepast1, Aangepast2	✓	✓	—	197
	EVF-rasterinstellingen	Weergavekleur	Gebr.inst. 1	✓	✓	—	198
		Rasterweergave	Uit	✓	✓	—	
	Niv. half indruk.		Aan	✓	✓	—	198
	S-OVF		Uit	✓	✓	✓	198

* [Resetten] gebruiken voor een volledige of standaard reset heeft geen effect op de opgeslagen waarden.

Tabblad	Functie	Standaard	*1	*2	*3			
	 Hulpprogramma							
		Pixel-mapping	—	—	—	—	199, 296	
	Tijd indr.-en- vasth.	Eind LV 	0,7 sec	✓	✓	—	199	
		LV  -frame resetten	0,7 sec	✓	✓	—		
		Eind 	0,7 sec	✓	✓	—		
		Resetten  Beeld	0,7 sec	✓	✓	—		
		Resetten 	0,7 sec	✓	✓	—		
		Resetten 	0,7 sec	✓	✓	—		
		Resetten 	0,7 sec	✓	✓	—		
		Resetten 	0,7 sec	✓	✓	—		
		Resetten 	0,7 sec	✓	✓	—		
		Resetten 	0,7 sec	✓	✓	—		
		EVF autom. sch. opr.	0,7 sec	✓	✓	—		
		Einde 	0,7 sec	✓	✓	—		
		Eind 	0,7 sec	✓	✓	—		
		Resetten 	0,7 sec	✓	✓	—		
		Schakelaar  -vergrendeling	0,7 sec	✓	✓	—		
	BKT-inst. oproepen	0,7 sec	✓	✓	—			
	Einde flinkeringscan	0,7 sec	✓	✓	—			
	Niveau aanp.	—	—	✓	—	—	199	
	Touchscreeninstel.	Aan	—	✓	—	—	199	
	Menu oproepen	Oproepen	—	✓	✓	—	199	
	Fisheye-correctie	Uit	—	✓	✓	—	199, 243	
		Batterij- instellingen	Batterijvoorkeur	Batterijhouder	✓	✓	—	199
			Batterijstatus	—	—	—	—	
		LCD-verl.	Vasthouden	✓	✓	✓	—	199
		Slaapstand	1 min	✓	✓	✓	—	200
		Autom. uitschakelen	4u	✓	✓	✓	—	200
		Snelle slaapstand	Uit	✓	✓	—	—	200
			LCD-verl.	8 sec	✓	✓	—	
			Slaapstand	10 sec	—	—	—	
	Certificering	—	—	—	—	—	200	

Capaciteit van de geheugenkaart

Capaciteit van de geheugenkaart: foto's

De getallen zijn voor een SD-kaart van 16 GB die wordt gebruikt om foto's op vast te leggen in een verhouding van 4:3.

Opnamemodus	Beeldgrootte (Aantal pixels)	Compressiefactor	Besandsformaat	Bestands-grootte (MB) (ong.)	Aantal afbeeldingen dat kan worden opgeslagen
80M F+RAW	(Statief) 10368×7776	Verliesvrije compressie	ORF	(Statief) 181,4	(Statief) 80
	10368×7776	1/4	JPEG		
	5184×3888	Verliesvrije compressie	ORI		
50M F+RAW	(Statief) 10368×7776	Verliesvrije compressie	ORF	(Statief) 168,2	(Statief) 87
	(Hand-held) 8160×6120		JPEG	(Hand-held) 121,3	(Hand-held) 120
	8160×6120	1/4	ORI		
25M F+RAW	(Statief) 10368×7776	Verliesvrije compressie	ORF	(Statief) 157,5	(Statief) 94
	(Hand-held) 8160×6120		JPEG	(Hand-held) 110,6	(Hand-held) 133
	5760×4320	1/4	ORI		
80M F	10368×7776	1/4	JPEG	34,9	394
50M F	8160×6120	1/4	JPEG	21,7	634
25M F	5760×4320	1/4	JPEG	10,9	1261
RAW	5184×3888	Verliesvrije compressie	ORF	21,7	690
1SF		1/2,7	JPEG	13,1	1054
1F		1/4		8,9	1550
1N	1/8	4,6		3013	
1/2SF	3200×2400	1/2,7	JPEG	5,1	2697
1/2F		1/4		3,6	3906
1/2N		1/8		1,9	7397
1/4SF	1920×1440	1/2,7	JPEG	2,0	6975
1/4F		1/4		1,4	9765
1/4N		1/8		0,9	16836

Opnamemodus	Beeldgrootte (Aantal pixels)	Compressiefactor	Bestandsformaat	Bestands-grootte (MB) (ong.)	Aantal afbeeldingen dat kan worden opgeslagen
SF	1280×960	1/2,7	JPEG	1,0	13562
F		1/4		0,8	18083
N		1/8		0,5	28721
SF	1024×768	1/2,7		0,8	18779
F		1/4		0,6	24413
N		1/8		0,3	61032

- Het aantal stilstaande beelden dat kan worden opgeslagen is afhankelijk van het motief, eventueel opgegeven afdrukreserveringen en andere factoren. In bepaalde gevallen verandert het aantal stilstaande beelden dat kan worden opgeslagen op de monitor niet, ook niet als u nieuwe foto's maakt of opgeslagen beelden wist.
- De werkelijke bestandsgrootte is afhankelijk van het motief.
- Het maximale weergegeven aantal stilstaande beelden dat kan worden opgeslagen is 9999.

Capaciteit van de geheugenkaart: films

De cijfers zijn voor een SDHC-geheugenkaart van 32 GB.

Framegrootte	Compressie	Framesnelheid	Capaciteit (ong.)
C4K	—	24p	17 minuten
4K	—	30p, 25p, 24p	39 minuten
FHD	A-I	30p, 25p, 24p	20 minuten
	SF	60p, 50p, 30p, 25p, 24p	1 uur 14 minuten
	F		2 uur 2 minuten
	N		3 uur 11 minuten
HD	A-I	60p, 50p, 30p, 25p, 24p	39 minuten
	SF		2 uur 19 minuten
	F		3 uur 55 minuten
	N		5 uur 5 minuten

- De cijfers zijn voor films die op maximale framesnelheid worden opgenomen. De daadwerkelijke bitsnelheid is afhankelijk van de framesnelheid en de opgenomen scène.
- Individuele filmbestanden kunnen maximaal 4 GB groot zijn. Er wordt een nieuw bestand aangemaakt wanneer de grootte van het huidige bestand 4 GB is.
- Afzonderlijke films kunnen niet langer zijn dan 29 minuten.

Technische gegevens

■ Camera

Producttype	
Producttype	Digitale camera met verwisselbaar "Micro Four Thirds"-standaardlensstelsel
Lens	M.ZUIKO DIGITAL, Micro Four Thirds-systeemplens
Lensvatting	Micro Four Thirds-lensvatting
Equivalent brandpuntsafstand op een kleinbeeldcamera (35 mm)	Ca. tweemaal de brandpuntsafstand van de lens
Beeldopneemelement	
Producttype	4/3" Live MOS-sensor
Totaal aantal pixels	Ca. 21,77 miljoen pixels
Aantal effectieve pixels	Ca. 20,37 miljoen pixels
Schermgrootte	17,4 mm (H) × 13,0 mm (V)
Breedte-hoogteverhouding	1,33 (4:3)
Zoeker	
Type	Elektronische zoeker met oogsensor
Aantal pixels	Ca. 2,36 miljoen pixels
Vergroting	100%
Oogpunt	Ca. 21 mm (-1 m ⁻¹)
Live view (live bekijken)	
Sensor	Gebruikt Live MOS-sensor
Vergroting	100%
Monitor	
Producttype	3,0" TFT kleuren-LCD, Vari-angle, touchscreen
Totaal aantal pixels	Ca. 1,04 miljoen pixels (breedte-hoogteverhouding 3 : 2)
Sluiter	
Producttype	Automatische spleetsluiter
Sluiterijd	1/8000 - 60 sec., bulb fotografie, tijdfotografie
Flash synchronisatiesnelheid	Tot 1/250 sec.
Autofocus	
Producttype	Hi-Speed-belichter AF
Scherpstelpunten	121 punten
Selectie van scherpstelpunt	Auto, Optioneel
Belichtingsregeling	
Lichtmeetsysteem	TTL-lichtmeetsysteem (imager-lichtmeting) Digitale ESP-meting / Lichtmeting met nadruk op het centrum / Spotmeting
Meetbereik	-2 tot 20 EV (f/2.8, ISO 100 equivalent)
Fotofuncties	P : Programma AE (programmaverschuiving beschikbaar); A : Diafragma voorkeurs AE; S : Sluiterprioriteit AE; M : Handmatig; B : Bulb (bulb, tijd, en compositie); C1/C2/C3/C4 : Aangepaste modi;  : Film
ISO-gevoeligheid	L64; L100; 200 - 25600 in stappen van 1/3 of 1 EV
Belichtingscorrectie	±5.0 EV (1/3, 1/2, 1 EV-fase)

Witbalans	
Functie-instelling	Auto/Ingestelde WB (7 standen)/Aangepaste WB/WB met één toets (camera kan max. 4 instellingen opslaan)
Opnemen	
Opslagmedium	SD, SDHC en SDXC UHS-II compatibel (alleen sleuf 1)
Opslagstelsel	Digitaal opnemen, JPEG (DCF2.0), RAW-gegevens
Compatibel met de normen	Exif 2.3, Digital Print Order Format (DPOF)
Geluid bij afbeeldingen	Wave-indeling
Film	MPEG-4 AVC/H.264
Audio	Stereo linear PCM, 16 bit; bemonsteringsfrequentie 48 kHz (wave-indeling) Stereo linear PCM, 24 bit; bemonsteringsfrequentie 96 kHz (wave-indeling)
Afspelen	
Weergaveformaat	Enkelbeeldweergave / Close-up weergeven / Indexweergave / Kalenderweergave
Aandrijving	
Aandrijvingsmodus	Enkele frame; sequentieel; anti-shock; stil; Pro Capture; zelfontspanner; Opname hoge resol.
Sequentiële opnamen	Tot 15 fps (📷) Tot 60 fps (📷) (📷)
Zelfontspanner	Vertragingstijd: 12 sec./2 sec./Aangepast
Energiebesparende functie	Schakelen naar slaapstand: 1 minuut, uitschakelen: 4 uur (Deze functie kan worden aangepast.)
Flits	
Flitsregeling	TTL-AUTO (TTL-voorflitsfunctie) / MANUAL
X-Sync.	1/250 sec. of trager
Draadloos LAN	
Compatibele standaard	IEEE 802.11a/b/g/n/ac*
Bluetooth®	
Compatibele standaard	Bluetooth-versie 4.2 BLE
Externe connector	
USB (Type C); HDMI-microstekker (type D); externe flash; afstandskabel (ø 2,5 mm mini-jack); microfoonaansluiting (ø 3,5 mm stereo mini-jack); koptelefoonaansluiting (ø 3,5 mm stereo mini-jack)	
Voeding	
Batterij	Lithium-ionbatterij x1
Afmetingen / gewicht	
Afmetingen	Ca. 134,1 mm (B) x 90,9 mm (H) x 68,9 mm (D) (exclusief uitstekende delen)
Gewicht	Ca. 580 g (1,3 lb.) (met batterij en geheugenkaartje)
Gebruiksomgeving	
Temperatuur	-10 °C - 40 °C (14 °F - 104 °F) (tijdens bedrijf) / -20 °C - 60 °C (-4 °F - 140 °F) (tijdens opslag)
Luchtvochtigheid	30% - 90% (tijdens bedrijf) / 10% - 90% (tijdens opslag)
Waterbestendigheid	Type: IEC Standaard-uitgave 60529 IPX1 (is van toepassing wanneer de camera wordt gebruikt met de waterbestendige lens van Olympus)

* Merk op dat camera's zijn ontwikkeld in overeenstemming met de verschillende normen van de landen.

■ Lithium-ionbatterij

MODELNR.	BLH-1
Type	Herlaadbare lithium-ionbatterij
Nominale spanning	DC 7,4 V
Nominale capaciteit	1720 mAh
Aantal keren laden en ontladen	Ca. 500 keer (afhankelijk van de gebruiksomstandigheden)
Omgevingstemperatuur	0 °C - 40 °C (tijdens laden)
Afmetingen	Ca. 45 mm (B) × 20 mm (H) × 53 mm (D)
Gewicht	Ca. 74 g

■ Lithium-ionlader

MODELNR.	BCH-1
Nominale ingangsspanning	AC 100 V - 240 V (50/60 Hz)
Nominaal uitgangsvermogen	DC 8,4V, 1100 mA
Laadtijd	Ongeveer 2 uur (kamertemperatuur)
Omgevingstemperatuur	0 °C - 40 °C (tijdens bedrijf) -20 °C - 60 °C (tijdens opslag)
Afmetingen	Ca. 71 mm (B) × 29 mm (H) × 96 mm (D)
Gewicht (zonder AC-kabel)	Ca. 85 g

- De bijgesloten stroomkabel is enkel voor gebruik met deze camera. Gebruik de kabel niet met andere apparatuur. Gebruik de camera niet met kabels die zijn bedoeld voor andere apparatuur.

- Het uiterlijk en de specificaties van dit product zijn onderhevig aan wijzigingen zonder voorafgaande kennisgeving of verplichting van de zijde van de fabrikant.
- Ga naar de OLYMPUS-website voor de meest recente specificaties.

De termen HDMI en HDMI High-Definition Multimedia Interface, en het HDMI-logo zijn handelsmerken of gedeponeerde handelsmerken van HDMI Licensing Administrator, Inc. in de Verenigde Staten en andere landen.

HDMI™
HIGH-DEFINITION MULTIMEDIA INTERFACE

VEILIGHEIDSMATREGELEN



LET OP

GEVAAR VOOR ELEKTRISCHE SCHOK
NIET OPENEN



LET OP: OM HET GEVAAR VOOR EEN ELEKTRISCHE SCHOK TE VOORKOMEN, MAG DE BEHUIZING (OF ACHTERKANT) NIET VERWIJDERD WORDEN. IN DE CAMERA BEVINDEN ZICH GEEN ONDERDELEN WAARAAN U ONDERHOUD KUNT VERRICHTEN. LAAT DAT OVER AAN ERKENDE SERVICE TECHNICI VAN OLYMPUS.



Een driehoek met daarin een uitroepteken vestigt uw aandacht op belangrijke aanwijzingen in de bij deze camera geleverde documentatie ten aanzien van de bediening en het onderhoud ervan.



WAARSCHUWING

Gebruikt u deze camera zonder acht te slaan op de onder dit symbool verstrekte informatie, dan kan dat ernstige letsels of de dood tot gevolg hebben.



LET OP

Gebruikt u deze camera zonder acht te slaan op de onder dit symbool verstrekte informatie, dan kan dat gevolg hebben.



OPMERKING

Gebruikt u deze camera zonder acht te slaan op de onder dit symbool verstrekte informatie, dan kan dat schade aan de apparatuur tot gevolg hebben.

WAARSCHUWING!

STEL DE CAMERA, OM GEVAAR VOOR BRAND OF ELEKTRISCHE SCHOK TE VOORKOMEN, NOOIT BLOOT AAN WATER, GEBUIK DE CAMERA OOK NIET IN OMGEVINGEN MET ZEER HOGE VOCHTIGHEID EN DEMONTEER HEM NIET.

Algemene voorzorgsmaatregelen

Lees alle gebruiksaanwijzingen –

Lees, voordat u het apparaat gaat gebruiken, alle gebruiksaanwijzingen. Bewaar alle gebruiksaanwijzingen en documentatie om deze later nog eens te kunnen raadplegen.

Elektrische voedingsbron – Sluit de camera uitsluitend aan op de in de technische gegevens beschreven elektrische voedingsbron.

Vreemde voorwerpen – Steek om persoonlijke letsel te voorkomen, nooit een metalen voorwerp in de camera.

Reinigen – Trek voordat u het apparaat gaat reinigen altijd eerst de stekker uit het stopcontact. Gebruik uitsluitend een vochtige doek om het apparaat te reinigen. Gebruik nooit vloeibare of aerosole reinigingsmiddelen, of welk soort organisch oplosmiddel dan ook, om het apparaat te reinigen.

Hitte – Gebruik of berg de camera nooit op in de buurt van een warmtebron zoals een radiator, verwarmingsrooster, kachel of enig ander apparaat of toestel dat warmte ontwikkelt, met inbegrip van stereo-versterkers.

Accessoires – Gebruik voor uw veiligheid en om beschadigingen aan dit product te voorkomen uitsluitend de door Olympus aanbevolen accessoires.

Plaats van opstelling – Bevestig het product op een statief, standaard of beugel om beschadigingen te voorkomen.

WAARSCHUWING

- Gebruik de camera niet in de buurt van brandbare of explosieve gassen.
- Geef uw ogen af en toe rust tijdens fotograferen met de zoeker.

Als u zich niet aan deze voorzorgsmaatregel houdt, kan dit leiden tot oogvermoeidheid, misselijkheid of gewaarwordingen vergelijkbaar met bewegingsziekte. Hoe vaak en hoe lang u rust moet nemen, is individueel afhankelijk, gebruik uw eigen inschatting. Als u zich moe of onbehaaglijk voelt, moet u de zoeker niet gebruiken en indien noodzakelijk een arts raadplegen.

- **Gebruik de flitser en LED (inclusief de AF-hulpverlichting) nooit bij personen (zuigelingen, kleine kinderen, enz.) die zich dichtbij bevinden.**
 - U moet zich minimaal op 1 m afstand van de gezichten van de te fotograferen personen bevinden. Het te dicht bij de ogen van de te fotograferen personen flitsen kan tijdelijk gezichtsverlies veroorzaken.
- **Kijk met de camera niet recht in de zon of in het licht van sterke lichtbronnen.**
- **Houd de camera uit de buurt van kleine kinderen en zuigelingen.**
 - Gebruik en berg de camera altijd op buiten het bereik van kleine kinderen en zuigelingen omdat anders de volgende gevaarlijke situaties kunnen ontstaan die ernstig letsel kunnen veroorzaken:
 - Verward raken in de riem van de camera, wat verstikking tot gevolg kan hebben.
 - Per ongeluk inslikken van de batterijen, kaartjes of andere kleine onderdelen.
 - Per ongeluk ontsteken van de flitser terwijl ze in de flitser kijken of vlak voor de ogen van andere kinderen.
 - Per ongeluk een letsel oplopen door bewegende delen van de camera.
- **Als u vaststelt dat het laadapparaat rook, warmte, een ongewoon geluid of een ongewone geur afgeeft, dient u het gebruik onmiddellijk te stoppen en de stekker uit het stopcontact te halen. Neem aansluitend contact op met een erkende dealer of servicedienst.**
- **Bespeurt u in de buurt van de camera ongewone geuren, vreemde geluiden of rook, gebruik de camera dan onmiddellijk niet meer.**
 - Haal de batterijen nooit met blote handen uit de camera omdat u zich dan kunt branden.
- Gebruik de camera niet met natte handen. Dit kan leiden tot oververhitting, explosie, ontbranding, elektrische schokken of defecten.
- **Laat de camera nooit achter op plaatsen waar deze aan extreem hoge temperaturen kan worden blootgesteld.**
 - Doet u dat toch, dan kan daardoor de kwaliteit van bepaalde onderdelen achteruit gaan en in sommige gevallen zelfs brand worden veroorzaakt. Zorg ervoor dat de lader tijdens het laadproces niet is bedekt (bijvoorbeeld met een deken). Hierdoor kan oververhitting en uiteindelijk zelfs brand ontstaan.
- **Behandel de camera met zorg om te voorkomen dat u verbrandingen oploopt.**
 - Omdat de camera metalen onderdelen bevat, kan oververhitting ontstaan en kunt u zich branden. Let daarom op het volgende:
 - Gebruikt u de camera lang achtereen, dan kan hij heet worden. Hanteert u de camera in deze toestand, dan kan dat een verbranding veroorzaken.
 - Op plaatsen waar extreem lage temperaturen kunnen optreden, kan de temperatuur van het camerahuis lager worden dan de omgevingstemperatuur. Draag waar mogelijk handschoenen als u de camera bij lage temperaturen hanteert.
 - Om de uiterst precieze technologie in dit product te beschermen, mag u de camera nooit achterlaten op de volgende plaatsen, ongeacht of u de camera op die plaatsen gebruikt of opslaat
 - Plaatsen waar de temperatuur en/of vochtigheid hoog zijn of onderworpen zijn aan extreme schommelingen. In direct zonlicht, op het strand, in een afgesloten wagen of nabij andere warmtebronnen (kachel, radiator, enz.) of een luchtbevochtiger.
 - In omgevingen met veel zand of stof.
 - In de buurt van brandbare of explosieve voorwerpen.
 - Op natte plaatsen, zoals een badkamer of in de regen.
 - Op plaatsen die blootstaan aan sterke trillingen.
 - De camera gebruikt een door Olympus voorgeschreven lithium-ionbatterij. Laad de batterij op met het voorgeschreven laadapparaat. Gebruik geen andere laders.
 - Gooi batterijen nooit in het vuur en verwarm ze niet in een magnetron, op een hete plaat of in de drukvaten, enz.
 - Laat de camera nooit achter op of nabij elektromagnetische toestellen. Dit kan oververhitting, brand of explosies veroorzaken.
 - Verbind de contacten niet met metalen voorwerpen.
 - Tref voorzorgsmaatregelen bij het veroeren of opbergen van batterijen om te voorkomen dat ze in aanraking komen met metalen objecten, zoals sieraden, pennen, paperclips, sleutels, enz. Kortsluiting kan oververhitting, explosies of brand veroorzaken, waarbij u gewond zou kunnen raken.

- Volg altijd alle aanwijzingen met betrekking tot het gebruik van batterijen zorgvuldig op, om te voorkomen dat de batterijen gaan lekken of de contacten ervan beschadigd raken. Probeer nooit batterijen te demonteren, te veranderen, te solderen, enz.
- Is batterijvloeistof in uw ogen terecht gekomen, spoel uw ogen dan onmiddellijk overvloedig met schoon, stromend water en raadpleeg onmiddellijk een arts.
- Als u de batterij niet uit de camera kunt halen, dient u contact op te nemen met een geautoriseerde verdeler of servicedienst. Probeer niet de batterij met kracht te verwijderen.
Schade aan de buitenkant van de batterij (krassen, etc.) kan leiden tot hitteproductie of een explosie.
- Berg batterijen altijd op buiten het bereik van kleine kinderen en huisdieren. Als ze per ongeluk een batterij doorslikken, raadpleeg dan onmiddellijk een arts.
- Gebruik om te voorkomen dat batterijen gaan lekken, oververhit raken, brand veroorzaken of exploderen, uitsluitend het voor dit product aanbevolen type batterijen.
- Indien de oplaadbare batterijen niet binnen de vastgestelde tijd opgeladen zijn, laad de batterijen dan niet verder op en gebruik ze niet meer.
- Gebruik geen batterijen met krassen of schade aan de behuizing, en kras de batterij niet.
- Stel batterijen nooit bloot aan zware schokken of ononderbroken trillingen door ze te laten vallen of erop te slaan.
Dit kan oververhitting, brand of explosies veroorzaken.
- Is een batterij gaan lekken, geeft ze een ongewone geur af, is ze verkleurd of vervormd, of gedraagt de batterij zich op een andere manier afwijkend, stop dan onmiddellijk met het gebruik van de camera en blijf op een veilige afstand van vuur.
- Als er batterijvloeistof op uw kleding terecht is gekomen, trek het kledingstuk dan uit en spoel het onmiddellijk met schoon, stromend, koud water. Raadpleeg onmiddellijk een arts wanneer de vloeistof met uw huid in aanraking is gekomen.
- Gebruik lithium-ionbatterijen nooit bij lage omgevingstemperaturen. Dit kan leiden tot oververhitting, ontsteking of explosie.
- De lithium-ionbatterij van Olympus is uitsluitend bedoeld voor de digitale camera van Olympus. Gebruik de batterij niet voor andere toestellen.
- **Laat kinderen of huisdieren geen batterijen hanteren of vervoeren (voorkom gevaarlijk gedrag zoals likken, in de mond stoppen of kauwen).**

Gebruik uitsluitend toepassingsgerichte oplaadbare batterijen en batterijlader

We adviseren u om uitsluitend de originele toepassingsgerichte oplaadbare batterijen en batterijlader van Olympus voor deze camera te gebruiken.

Het gebruik van niet-originele oplaadbare batterijen en/of batterijladers kan brand of persoonlijk letsel veroorzaken als gevolg van lekken, verhitting, ontbranding of beschadiging van de batterij. Olympus stelt zich niet aansprakelijk voor ongelukken of beschadigingen die voortkomen uit het gebruik van batterijen en/of batterijladers die geen originele Olympus-accessoires zijn.

LET OP

- **Dek de flitser, op het moment dat die ontsteekt, niet af met uw hand.**
- Bewaar batterijen nooit op een plaats waar ze zullen blootstaan aan felle zon of aan hoge temperaturen, zoals in een warme wagen, nabij een warmtebron enz.
- Houd batterijen altijd droog.
- Tijdens langdurig gebruik kunnen de batterijen heet worden. Verwijder de batterij nooit onmiddellijk na gebruik van de camera om kleine brandwonden te voorkomen.
- Deze camera gebruikt één lithium-ionbatterij van Olympus. Gebruik de voorgeschreven originele batterij. Er bestaat ontploffingsgevaar als de batterij wordt vervangen door een batterij van het verkeerde type.
- Recycle gebruikte batterijen, zodat de natuurlijke hulpbronnen worden ontzien. Zorg er bij de afvoer van lege batterijen voor, dat de polen zijn afgedekt en neem altijd de plaatselijke voorschriften en regelgeving in acht.

OPMERKING

- **Gebruik en berg de camera niet op in stoffige of vochtige ruimten.**
- **Gebruik uitsluitend SD/SDHC/SDXC-geheugenkaarten. Gebruik nooit andere typen kaarten.**
Als u per vergissing een ander soort kaart in de camera plaatst, dient u contact op te nemen met een erkende dealer of servicedienst. Probeer het kaartje niet met geweld te verwijderen.
- Maak regelmatig back-ups van belangrijke gegevens naar een computer of een ander opslagapparaat, zodat u deze gegevens niet per ongeluk kunt verliezen.

- OLYMPUS is niet aansprakelijk voor gegevensverlies in relatie met dit apparaat.
 - Let op de camerariem terwijl u de camera met u meedraagt. De riem kan achter een vreemd voorwerp blijven haken en zo ernstige schade veroorzaken.
 - Verwijder voor u de camera transporteert het statief en alle andere niet-OLYMPUS-accessoires.
 - Laat de camera nooit vallen en stel hem nooit bloot aan zware schokken of trillingen.
 - Wanneer u de camera bevestigt op of verwijderd van een statief, draait u aan de statiefschroef, niet aan de camera.
 - Laat de elektrische contacten van de camera ongemoeid.
 - Richt de camera niet te lang op de zon. Daardoor kan de lens of het sluitergordijn beschadigd raken, kunnen kleurvervalsing of nevenbeelden op het beeldopneemelement optreden en kan zelfs brand ontstaan.
 - Laat de zoeker niet blootgesteld aan een krachtige lichtbron of rechtstreeks zonlicht. De warmte kan de zoeker beschadigen.
 - Druk of trek niet met grote kracht aan de lens.
 - Zorg ervoor dat er geen waterdruppels of vochtigheid meer in het product aanwezig zijn, voordat u de batterij vervangt of deksels open of sluit.
 - Haal de batterijen uit de camera als u denkt de camera lange tijd niet te zullen gebruiken. Kies een koele, droge opbergplaats om condensatie of schimmelvorming in de camera te voorkomen. Is de camera lange tijd opgeborgen geweest, schakel de camera dan in en controleer of deze nog goed werkt door de ontspanknop in te drukken.
 - De camera kan een storing vertonen als hij wordt gebruikt op een plaats die blootstaat aan een magnetisch/elektromagnetisch veld, radiogolven of hoogspanning, bijvoorbeeld nabij een televisietoestel, magnetron, videogame, luidsprekers, grote monitor, tv/radiomast of zendmasten. In dergelijke gevallen schakelt u de camera uit en weer aan voor u hem gebruikt.
 - Houd altijd rekening met de beperkingen voor de gebruiksomgeving, die beschreven zijn in de handleiding van de camera.
 - Plaats de batterijen voorzichtig, zoals beschreven in de gebruiksaanwijzing, in de camera.
 - Controleer de batterij voor het opladen altijd op lekkage, verkleuringen, vervormingen of andere afwijkingen.
 - Denkt u de camera langere tijd achtereen niet te gebruiken, haal de batterij er dan uit.
 - Leg de batterij op een koele plaats als u deze gedurende een lange periode opbergt.
 - De door de camera verbruikte hoeveelheid energie is sterk afhankelijk van de gebruikte functies.
 - Bij omstandigheden zoals die hieronder beschreven zijn, wordt continu energie verbruikt en raakt de batterij snel leeg.
 - Door veelvuldig te zoomen.
 - Door in de stand Fotograferen herhaaldelijk automatisch scherp te stellen door de ontspanknop half in te drukken.
 - Door gedurende lange tijd een foto weer te geven op de monitor.
 - Als een lege batterij gebruikt wordt, bestaat het gevaar dat de camera uitgeschakeld wordt zonder dat een waarschuwing voor de ladingstoestand gegeven wordt.
 - Er kan een storing in het contact optreden als de polen van de batterij nat of vettig zijn. Droog de batterij voor gebruik goed met een droge doek.
 - Laad de batterij altijd op als deze voor het eerst wordt gebruikt of als deze langere tijd niet gebruikt is.
 - Probeer de camera en de reservebatterij zo warm mogelijk te houden, indien de camera wordt gebruikt met batterijvoeding bij een lage temperatuur. Het is mogelijk dat een batterij die is leeggeraakt bij lage temperaturen, weer herstelt als deze de kamertemperatuur aanneemt.
 - Schaf voldoende reservebatterijen aan, voordat u een lange reis maakt, met name als u naar het buitenland gaat. Het is mogelijk dat het aanbevolen type batterij in het buitenland niet verkrijgbaar is.
- ### De draadloze LAN/Bluetooth®-functies gebruiken
- **Schakel de camera uit in ziekenhuizen en op andere locaties waar medische apparatuur aanwezig is.**
De radiogolven van de camera kunnen medische apparatuur nadelig beïnvloeden, waardoor een storing kan optreden die kan leiden tot een ongeval. Schakel draadloze LAN/Bluetooth®-functies in de buurt van medische apparatuur uit (Blz. 256, 272).
 - **Schakel de camera uit wanneer u zich in een vliegtuig bevindt.**
Het gebruik van draadloze apparaten in vliegtuigen kan de veilige werking van het vliegtuig belemmeren. Zorg ervoor dat draadloze LAN/Bluetooth®-functies zijn uitgeschakeld wanneer u zich in een vliegtuig bevindt. (Blz. 256, 272).
 - **Gebruik dit product niet op plaatsen waar het kan storen met nabijgelegen radarsystemen.**

Monitor

- Deffen geen overmatige kracht uit op de monitor. Hierdoor kan het beeld vaag worden, waardoor een storing in de weergave of beschadigingen aan de monitor veroorzaakt kunnen worden.
- Langs de onder- en bovenrand van het monitorbeeld kan een heldere band verschijnen, maar dat wijst niet op een defect.
- Kijkt u met de camera schuin naar een object, dan kunnen de contouren van het beeld er op de monitor gerafeld uitzien, maar dat wijst niet op een defect. Dit is niet een defect, met de camera in de stand Weergeven is dit verschijnsel minder opvallend.
- Op plaatsen waar lage temperaturen kunnen optreden kan het enkele momenten duren voordat de monitor oplicht of kunnen tijdelijke kleurverschuivingen optreden. Gebruikt u de camera op extreem koude plaatsen, dan is het goed om de camera tussen de opnamen op een warme plaats op te bergen. Een monitor die slecht presteert als gevolg van lage temperaturen herstelt zich weer zodra de temperatuur weer normale waarden aanneemt.
- De monitor van dit product is gebouwd met een zeer hoge nauwkeurigheid, maar er kan een vaste of dode pixel in de monitor voorkomen. Deze pixels hebben geen invloed op het beeld dat u opslaat. Als gevolg van de karakteristieke eigenschappen kan de ongelijkmatigheid in kleur of helderheid ook afhankelijk zijn van de hoek, maar dit is te wijten aan de structuur van de monitor. Dit is echter normaal en betekent geen storing.

Wettelijke en andere bepalingen

- Olympus geeft geen enkele garantie of waarborg ten aanzien van mogelijke kosten of van winstverwachtingen door rechtmatig gebruik van dit apparaat, of van aanspraken van derden, die voortvloeien uit ondeskundig gebruik van dit apparaat.
- Olympus geeft geen enkele garantie of waarborg ten aanzien van mogelijke kosten of van winstverwachtingen door rechtmatig gebruik van dit apparaat die voortvloeien uit het verloren gaan van beeldgegevens.

Beperkte aansprakelijkheid

- Olympus geeft geen enkele garantie of waarborg, noch uitdrukkelijk noch stilzwijgend aanvaard, ten aanzien van of met betrekking tot de inhoud van dit geschreven materiaal of van de software en kan in geen enkel opzicht aansprakelijk worden gesteld voor enige stilzwijgende waarborg met betrekking tot de verkoopbaarheid of de geschiktheid voor enige specifiek doel of voor enige directe, indirecte, zwaarwegende, toekomstige of andere schade (met inbegrip van en niet beperkt tot schade door derving van inkomsten of verlies van zakelijke winsten, onderbreking van zakelijke activiteiten en verlies van zakelijke informatie) die voortvloeien uit het gebruik van of niet kunnen gebruiken van het geschreven materiaal of van de software of van de apparatuur. Sommige landen accepteren een dergelijke uitsluiting of beperking op de aansprakelijkheid voor directe of indirecte schade of van de stilzwijgende waarborg niet, zodat de hierboven opgesomde beperkingen mogelijk op uw situatie niet van toepassing zijn.
- Olympus behoudt zich alle rechten van deze handleiding voor.

Waarschuwing

Ongeautoriseerd fotograferen of gebruik van materiaal waarop het auteursrecht van toepassing is kan schending van het auteursrecht betekenen. Olympus aanvaardt geen enkele aansprakelijkheid voor ongeautoriseerd fotograferen, voor het gebruik van de apparatuur of voor handelingen die in strijd zijn met de rechten van belanghebbenden.

Betreffende het copyright

Alle rechten voorbehouden. Niets van dit geschreven materiaal of van deze software mag zonder vooraf verkregen schriftelijke toestemming van Olympus op geen enkele wijze of langs welke elektronische of mechanische weg dan ook, met inbegrip van fotokopiëren, het langs elektronische weg vastleggen en het gebruik van informatieopslag en informatiezoeksysteem, worden gebruikt of gereproduceerd. Olympus aanvaardt geen enkele aansprakelijkheid voor de in deze handleiding of in de software besloten informatie, of voor schade die kan voortvloeien uit het gebruik van de in deze handleiding of in de software besloten informatie. Olympus behoudt zich het recht voor de uitvoering en de inhoud van deze handleiding te wijzigen zonder voorafgaande kennisgeving of enige verplichting.

Handelsmerken

- Microsoft en Windows zijn gedeponeerde handelsmerken van Microsoft Corporation.
- Mac, OS X, en macOS zijn handelsmerken van Apple Inc.
- Het SDXC-logo is een handelsmerk van SD-3C, LLC.
- Het Apical-logo is een gedeponeerd handelsmerk van Apical Limited.
- Micro Four Thirds, Four Thirds en de Micro Four Thirds- en Four Thirds-logo's zijn handelsmerken of gedeponeerde handelsmerken van OLYMPUS CORPORATION in Japan, de Verenigde Staten, de lidstaten van de Europese Unie en andere landen.
- Wi-Fi is een gedeponeerd handelsmerk van Wi-Fi Alliance.
- Het Wi-Fi CERTIFIED-logo is een certificeringskeurmerk van de Wi-Fi Alliance.
- Het **Bluetooth**®-woordmerk en de Bluetooth®-logo's zijn geregistreerde handelsmerken in het eigendom van Bluetooth SIG, Inc. Het gebruik van deze merken door OLYMPUS CORPORATION is gelicentieerd.
- De in deze handleiding genoemde normen voor camerabestandssystemen zijn de door de Japan Electronics and Information Technology Industries Association (JEITA) opgestelde "Design Rule for Camera File System/DCF"-normen.
- Alle andere genoemde bedrijfs- en productnamen zijn gedeponeerde handelsmerken en/of handelsmerken van de betreffende rechthebbenden.



THIS PRODUCT IS LICENSED UNDER THE AVC PATENT PORTFOLIO LICENSE FOR THE PERSONAL AND NONCOMMERCIAL USE OF A CONSUMER TO (i) ENCODE VIDEO IN COMPLIANCE WITH THE AVC STANDARD ("AVC VIDEO") AND/OR (ii) DECODE AVC VIDEO THAT WAS ENCODED BY A CONSUMER ENGAGED IN A PERSONAL AND NON-COMMERCIAL ACTIVITY AND/OR WAS OBTAINED FROM A VIDEO PROVIDER LICENSED TO PROVIDE AVC VIDEO. NO LICENSE IS GRANTED OR SHALL BE IMPLIED FOR ANY OTHER USE. ADDITIONAL INFORMATION MAY BE OBTAINED FROM MPEG LA, L.L.C. SEE [HTTP://WWW.MPEGLA.COM](http://www.mpegla.com)

De software in deze camera kan software van derden bevatten. Software van derden is onderhevig aan de algemene voorwaarden, opgelegd door de eigenaars of licentienemers van de betreffende software, waaronder deze software aan u wordt verstrekt.

Deze voorwaarden en andere softwarebepalingen van derden, indien van toepassing, vindt u terug in het PDF-bestand met de softwareverklaring op <http://www.olympus.co.jp/en/support/imsig/digicamera/download/notice/notice.cfm>

De volgende functies worden door een firmware-update toegevoegd/gewijzigd.

Aanvullingen/wijzigingen door firmwareversie 1.2



RAW-video-uitvoer	328
Focus-indicators voor handmatig scherpstellen	330
Cameraweergaven voor Lens SET en CALL functies	330
Standaardinstellingen	331

Aanvullingen/wijzigingen door firmwareversie 1.2

RAW-video-uitvoer

De optie [RAW-modus] is toegevoegd aan het videomenu (**MENU** → → HDMI-uitvoer) → [Uitvoermodus]).

Optie	Beschrijving	
HDMI-uitvoer	Pas de uitvoerinstellingen aan voor films opgenomen met de camera die via HDMI is aangesloten op een extern apparaat.	—
Uitvoermodus	<p>Kies de video-uitvoermodus. Wanneer deze optie is ingesteld op [Monitormodus], wordt beeld- en camera-informatie uitgevoerd. De camera-informatie wordt niet weergegeven op het camerascherm. Wanneer deze opties is ingesteld op [Opnamemodus], worden alleen beelden uitgevoerd. De camera-informatie wordt weergegeven op het camerascherm. Selecteer [RAW-modus] om uit te voeren naar compatibele HDMI-apparaten in RAW-indeling. Video in RAW-indeling wordt niet opgeslagen op de geheugenkaart in de camera. U kunt de framegrootte en de geluidsinstellingen aanpassen met de camerabedieningen.</p> <ul style="list-style-type: none"> Voor informatie over HDMI-apparaten die [RAW-modus] ondersteunen, bezoekt u de OLYMPUS-website. [RAW-modus] wordt gebruikt om gegevens op te nemen waarop instellingen zoals belichtingscorrectie en witbalans niet zijn toegepast. Er verschijnt een HDMI-indicator op de cameramonitor terwijl uitvoer in [RAW-modus] gaande is. 	—



Optie	Beschrijving	☞
Uitvoermodus	<ul style="list-style-type: none"> • Video-uitvoer in [RAW-modus] wordt niet weergegeven op de cameramonitor, maar verschijnt in plaats daarvan op het HDMI-apparaat. • Video-uitvoer in [RAW-modus] wordt opgenomen in ProResRAW-formaat. • Tijdens uitvoer naar compatibele HDMI-apparaten in [RAW-modus] is [Fotomodus] ingesteld op [Aan] en [Fotomodus] op [OM-Log400]. • De volgende beperkingen zijn van toepassing op instellingen wanneer [RAW-modus] is geselecteerd: <ul style="list-style-type: none"> - [C4K] en [4K]: beperkt tot [C4K] en [4K]. Hogesnelheids- en slow motion-films kunnen niet worden opgenomen. - [Beeldstabilisatie]: beperkt tot [M-IS Off] en [M-IS 2]. - [Dig. televoorzetlens]: ingesteld op [Uit]. - [AF-modus]-selectie voor Four Thirds-objectieven: beperkt tot [MF] en [PreMF]. 	—

■ De camera aansluiten op HDMI-apparaten

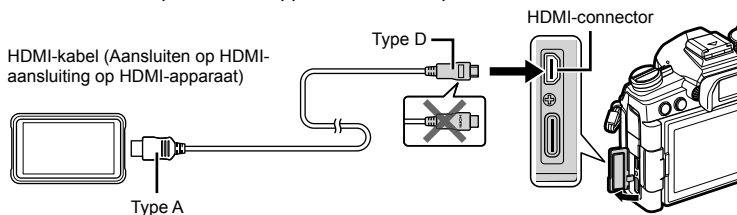

Sluit de camera aan op het HDMI-apparaat met behulp van een HDMI-kabel.



- Zie de met het HDMI-apparaat meegeleverde documentatie voor informatie over het aanpassen van apparaatinstellingen.

Focus-indicators voor handmatig scherpstellen

De optie [Focus-indicator] is toegevoegd aan de aangepaste menu's (**MENU** → **⚙** → **A4** → [MF assist]).

Vergroting	Hiermee vergroot u een gedeelte van het scherm. U kunt het gedeelte dat u wilt vergroten vooraf instellen met het AF-doel.  "Een scherpsteldoel selecteren (AF-richtpunt)" (Blz. 72)
Pieken	Geeft duidelijk zichtbare contouren weer met randverscherping. U kunt de kleur en de intensiteit van de verbetering selecteren.  ⚙ Aangepast menu D3 > [Piekingstellingen] (Blz. 190)
Focus-indicator	Door aan de scherpstelling te draaien tijdens handmatige scherpstelling wordt een indicator weergegeven die de richting en de geschatte hoeveelheid rotatie toont die nodig is om het onderwerp scherp te stellen.



- Deze indicators kunnen tegengesteld zijn in het geval van objectieven van een ander merk die zijn uitgerust met een scherpstelkoppeling. In dat geval moet u de optie wijzigen die is geselecteerd voor [Scherpstelling] (Blz. 185).
- De focus-indicator wordt niet weergegeven wanneer een objectief met een Four Thirds-vatting wordt gebruikt.

Cameraweergaven voor Lens SET en CALL functies

De camera geeft „SET ●” weer wanneer de scherpstelpositie wordt opgeslagen met behulp van de SET-optie en „CALL ●” wanneer een opgeslagen scherpstelpositie wordt hersteld met behulp van de CALL-optie. Zie de handleiding van het objectief voor informatie over SET en CALL.



Standaardinstellingen



Dit zijn de standaardinstellingen voor nieuwe functies en de gewijzigde standaardinstellingen.

*1: Kan worden toegevoegd aan [Toewijzen aan aangep. mod.].

*2: Standaard kan worden hersteld door [Volledig] voor [Resetten] te selecteren.

*3: Standaard kan worden hersteld door [Basis] voor [Resetten] te selecteren.

⚙️ Aangepast menu

Tabblad		Functie	Standaard	*1	*2	*3	
	A4	MF assist	Vergroting	Uit	✓	✓	—
			Pieken	Uit	✓	✓	—
			Focus-indicator	Uit	✓	✓	—
							185, 216

Symbolen

	(Beveiligen)	131
	(Geluidssignaal).....	191
	modus (filmbelichtingsmodus)	166
	Sleuf opslaan	238
	(Bijsnijden).....	172
	Funcie	132, 133, 186
	Info	188, 228
	Standaardinstelling.....	230
	Info	188, 227
	Sleuf	238
	RC-modus.....	289
	Ondergrens	237
	X-Sync	237
	+WB	194
	(Indexweergave/ kalenderweergave).....	129
	/Info-instellingen	227
	(aandrijvingsmodus).....	78, 98
	Instellingen.....	188
	H Instellingen	187, 221
	L Instellingen.....	187, 221
	Beeldstabilisator.....	187
	(Aanpassing helderheid monitor).....	177
	[:::]Modusinstellingen	69, 71, 183
	Oriëntatie verbonden [:::].....	211
	Instellingen opslaan	238
	Sleuf opslaan	238
	(Enkel beeld wissen).....	132
	Scherminstellingen selecteren.....	208
	Voorinstelling	183, 207
	Spotmeting	194
	Lusinstellingen	209
	(Taal)	35, 177
	(Foto's uploaden)	276
	(beeldselectie)	133
	Vergrendeling	186
	(Gezichtsprioriteit-AF).....	92
	Gezichtsselectie	122
	(Close-up weergeven).....	129

	(Afbeelding roteren)	171
	Niv. half indruk	198
	Info-instellingen.....	197
	Warme kleur bewaren.....	94
	Film	161
	Foto.....	96, 195
	Doelmodusinstellingen	210
	194
	Middenknop.....	218
	Richtings sleutel.....	218
	Vergrendeling.....	186
	Instellingen.....	190
	AF.....	64
	PC RAW	232

A

A (Diafragmavoorkeuzemodus).....	46
Aangepaste instellingen	184
Aangepaste modus (C1/C2/C3/C4)	56
Aangepast menu	182, 309
Aantal afbeeldingen dat kan worden opgeslagen	317
Aantal pixels	195, 237, 317
Aan/uit-schakelaar.....	32, 186
Accessoires	288, 292
AdobeRGB	114
AE bracketing (belichting variëren).....	146
AEL/AFL	202
AEL-meting.....	194
AE-vergrendeling.....	77, 202
AF-beperker	184
AF-doelgebied	184
AF-doelmodus	69
AF-focusaanp.	184, 213
AF hulpverl.	184
AF-meetgebied.....	183
AF+MF	201
AF-modus	
Film	162
Foto.....	64, 91

AF-richtpunt	72
AF-scanner	182
Afspelen	
Film	128, 130
Foto	128
AF-tracking	64
Alle WBZF	96
Film	161
Foto	195
Anti-flikker LV	187, 223
Anti-flikkermodus	187, 224
Anti-schok foto's maken	80, 157
Apps	246
Apps installeren	246
ART-bracketing	147
Art LV-modus	189
Autofocusveld selecteren	69, 72
Autom. uitschakelen	200

B

Batterij-instellingen	199
Batterijniveau	32
Batterij opladen	20, 22
Bediening van het aanraakscherm	43, 137
Beeldgrootte	
Film	168
Foto	100, 237, 317
Beeldmodusinstellingen	188
Beeldoverlay	173
Beeldstabilisator	97, 162, 187
Beeldverhouding	98
Belichtingsafst.	194
Belichtingscorrectie	68
Bescherming resetten	176
Beschikbare opnametijd	318
Bestandsformaat	100, 317
Bestandsgrootte	317
Bestandsnaam	196
Bestandsn.bew.	196
Beveiligen	131
Bewerk	171
Bitsnelheid	102, 168

Bluetooth ®	247, 274
Bracketing	146
Breedte-hoogteverhouding	98
Bulb	52
Bulb/Time-focus	185, 217
Bulb/Time-monitor	193
Bulb/Time-timer	193

C







C-AF (Continue AF)	64
C-AF-gevoeligheid	182, 204
C-AF-loslaten als prior.	187
C-AF-midden prioriteit	183, 206
C-AF-midden start	183, 205
C-AF+TR (AF-tracking)	64
Certificering	200
Close-up weergeven	129
Compressiefactor	100, 102, 237, 317
Continue AF	64
Contrast	110
Controle-instellingen	
Film	164
Foto	188, 225
Controle Licht&schaduw	115
Copyrightinstellingen	196
Creative filter-instellingen	106

D

Datum-/tijdinstelling (⌚)	33
Deelorder	132
Deelorder resetten	176
De kaart formatteren	178
Diafragmavoork. AE	46
Dig. televoorzetslens	143
dpi-Instelling	196
DPOF	134
Draadloze op afstand bediende flitser	289

E

Effect (i-Enhance)	113
Eigen zelfontspanner	80
Elektr. zoom	121

Elek. Zoomsnelheid	
Film	163
Foto	186
Enkelv. AF	64
EVF-aanpassing	197
EV-fase	192
EVF autom. schakelen	197
EVF-rasterinstellingen	198
Exif-gegevens	196
Externe flitsers	288
Externe voedingsbronnen	22
F	
Fast-motion-film	104
Film 	170
Film 	123, 125
Filmbelichtingsmodus	166
Film bijsnijden	175
Film in slow motion	104
Filmopname	59, 60
Filmweergave	130
Firmware	177
Fisheye-correctie	243
FL-bracketing	147
Flikkeringdetectie	
Film	167
Foto	235
Flits	84
Fn-schakelaarfunctie	
Film	163
Foto	220
Fn-schakelr/Aan/uit-schak.	186
Focus-bracketing	148
Focusmodus	64, 91
Focusstapelng	149
Formatteren	178
Fotofuncties	41
Fotograferen met Pro Capture	81
Fotografie op afstand	254
Fotomodus	106, 142
Foto's kopiëren	
Alles kopiëren	176
Kopiëren	131
Foto uit filmbeeld	174
Framegrootte	102, 318
Framesnelheid	
Film	102, 168, 318
Foto	189
Functieregelaar	
Film	163, 169
Foto	186
G	
Gebruikersregistratie	11
Gedeeltelijke kleur	109
Geluid opnemen	
Film	170
Foto	136
Gezichtsprioriteit	122
Gezichtsprioriteit-AF	92, 202
GPS-log	255
GPS-tag	255
Gradatie	111
H	
Half indrukken bij IS	187
Handmatige belichting	50
Handmatig scherpstellen	64
HDMI	191, 231, 280, 281
HDMI-bediening	283
HDMI-uitvoer	165
HDR (High Dynamic Range, hoog dynamisch bereik)	152
Histograminstelling	190
Histogramweergave	39
I	
Indexweergave	129, 137, 229
INFO -knop	39, 127
Info-instellingen	
 Info-instellingen	188, 227
 Info-instellingen	197
Informatiedisplay	36
Afspelen	126
Instelling dioptrie	38
Instellingen beeldkwaliteit	
Film ( specificatie-instellingen)	161
Foto (instelling )	195, 237

Instellingen composiet.....	54, 234
Instellingen lensinfo.....	240
Instellingen multifunctie.....	188
Instellingen opslaan.....	99, 238
Instellingen resetten (Wi-Fi/Bluetooth).....	274
Instellingen tijdcode.....	164
Intrvl. Sh./Tijdinterval.....	144
ISO-auto	
Film.....	75, 161
Foto.....	192
ISO-auto set	
Film.....	161
Foto.....	75, 192
ISO-bracketing.....	147
ISO-gevoeligheid.....	75, 91
ISO-stap.....	192

K

Kaart-inst.....	178
Kaartje.....	26, 285
Kaartsleuflinstellingen.....	238
Kaartsleuven.....	27
Kabelclip.....	19
Kalenderscherm.....	129, 137, 229
Kleurenfilter.....	112
Kleurenmaker.....	108
Kleurruimte.....	114, 195
Knopfunctie.....	116
Film.....	163
Foto.....	186

L

Lage ISO-verwerking.....	192
Lange belichtingstijd (BULB/TIME).....	52
LCD-verl.....	199
Lens I.S. Prioriteit.....	187
Lichtbakweergave.....	227
Lichtnetadapter.....	25
Live Bulb.....	52, 233
Live Composiet-fotografie.....	54
Live Composiet-timer.....	193
Live controle.....	226
Live Time.....	52, 233

Locatiegegevens.....	245, 255
LV Close Up-inst.....	189
LV-Info.....	188, 228
LV-superbedieningspaneel.....	88, 90, 302
LV UIT-Info.....	188, 228
LV versterk.....	189

M

M (Handmatige modus).....	50
Map voor opsl. toew.....	238
Meerv. belichting.....	154
Menu.....	139, 302
Menu oproepen.....	199
Meting.....	77, 92
MF (AF/MF-schakelaar).....	118
MF-afst. vooraf inst.....	185
MF assist.....	216
MF (Handmatig scherpstellen).....	64
MF-schakeling.....	287
MF vooraf inst.....	64, 67, 121
Mijn menu.....	180
Minder flikkering.....	187, 223
Monochrome kleur.....	113
Multifunctie.....	124

N

Niveau aanp.....	199
Niveaumeter.....	40
Niv. half indruk.....	198
Niv.weerg.....	120

O







OI.Palette.....	246
OI.Share.....	246
OI.Track.....	246
Olympus Capture.....	257, 269, 275
Olympus Workspace.....	275
Oogkapje.....	292
Oogprioriteit-AF.....	92
Opname hoge resol. (Opnamen maken in hoge resolutie).....	83, 158
Opnamemenu.....	141, 304
Opnamen maken	
Film.....	60
Foto.....	41

Opn.Beeld.....	177
Opnemen met 'time lapse'.....	144
Opn. mkn in live ND.....	159
Oproepen uit aangepaste modus.....	58
Opslag.....	278

P

P (Programmamodus).....	44
Pieken.....	120, 216
Piekinstellingen.....	190
Piepgeluid.....	191
Pixel-mapping.....	296
Positiegegevens.....	255
Power-off Standby.....	250
PreMF (MF vooraf inst.).....	64, 67, 121
Prioriteitsinst.....	197
Programma AE.....	44
Programmauitleg.....	190
Programmaverschuiving (Ps).....	45
Ps (Programmaverschuiving).....	45

R

Rasterinstellingen.....	190
RAW-beeld.....	100
RAW-data bewrk.....	171
RAW+JPEG 	133, 179
RAW+JPEG wissen.....	132, 197
RC-modus ( RC-modus).....	289
Regelbaar flitserintensiteit ().....	105
Reservebatterijhouder.....	24
Reset lens.....	185
Resetten.....	141
Resolutie	
Film ( ).....	101, 168
Foto ( ).....	100, 142
Richting regelaar.....	186
Roteren.....	130
Ruisfilter	
Film.....	161
Foto.....	192
Ruisonderdr.....	193

S

S (Sluiterprioriteitsmodus).....	48
S-AF (Enkelv. AF).....	64
S-AF-loslaten als prior.....	187
Schaduwcomp.....	195
Schakeling handmatig scherpstellen (MF-schakeling).....	287
Scherpstelring.....	185
Scherpstelring-vergrendeling.....	122
Scherpte.....	110
SD-kaart.....	285
De kaart formatteren.....	178
Selfie-hulp.....	230
Sequentiële opnamen.....	78, 98
Setup-menu.....	177, 309
Slaapstand.....	32
Sleuf opslaan.....	238
Sluiterprioriteit AE.....	48
Snelle slaapstand.....	200
Snel Wissen.....	197
Software.....	257
Software installeren.....	257
S-OVF.....	198
sRGB.....	114
Sterrenhemel AF.....	64
Sterrenhemel AF-instelling.....	185
Stijl voor zoeker.....	241
Stille bedieningen.....	61
Stille opname.....	81, 157
Superbedieningspaneel.....	88, 90, 302
Super Spot AF.....	73

T

Taalinstelling ().....	35, 177
Televisie.....	231
Testopname.....	118
Tijd.....	52
Tijd indr.-en-vasth.....	199
'Time Lapse'-film.....	144
Toewijzen aan Aangepaste modus....	142
Touch AF.....	43
Touchscreeninstel.....	199
Trapeziumcorrectie.....	156

U

USB-modus	191
USB-vermogensafgifte	279

V

Verbinden via USB	22, 275, 279
Verbinding	
Computer	257, 275
Smartphone	246
Verwisselbare lenzen.....	286
Verzadiging.....	110
Videomenu	161, 306
Voorbeeld	117

W

WB	
Film	195
Foto.....	94
WB-bracketing	146
Weergavemenu	171, 308
Wi-Fi/Bluetooth-instellingen	
.....	179, 247, 262
Wi-Fi-verbinding	246, 257, 261
Wissen	
Alle beelden	178
Enkel beeld	132
Geselecteerde beelden.....	133
Witbalans	94, 195
Witbalanscorrectie	96
Witbalans met één toets (☑)	95, 118

Z

Zelfontspanner.....	78, 80, 98
Zoomkader-AF.....	73

OLYMPUS EUROPA SE & CO. KG

Vestiging:

Consumer Product Division
Wendenstrasse 14 – 18, 20097 Hamburg, Duitsland
Tel.: +49 40 – 23 77 3-0/Fax: +49 40 – 23 07 61

Afleveradres goederen: Modul H, Willi-Bleicher Str. 36, 52353 Düren, Duitsland

Brieven: Postfach 10 49 08, 20034 Hamburg, Duitsland

Europese Technische klantenondersteuning:

Bezoek ook onze homepage <http://www.olympus-europa.com>

of bel ons GRATIS NUMMER*: **00800 – 67 10 83 00**

voor Oostenrijk, België, Tsjechië, Denemarken, Finland, Frankrijk, Duitsland, Luxemburg, Nederland, Noorwegen, Polen, Portugal, Rusland, Spanje, Zweden, Zwitserland, Verenigd Koninkrijk.

* Sommige (mobiele) telefoonservices / -providers geven geen toegang of hebben een extra voorvoegsel voor +800 nummers nodig.

Voor alle Europese landen die niet vermeld werden en als u ons niet kunt bereiken op de hierboven vermelde nummers, a.u.b. gebruik maken van de volgende

BETAALD NUMMER: +49 40 – 237 73 899.